

## JOHNS

DESIGN RODOLFO DORDONI



### VERSIONE ROVERE TABACCO

**Struttura:** in legno tamburato da 70 mm, impiallacciato rovere tinto Tabacco a poro aperto. L'assemblaggio di spalle e ripiani é realizzato con bussole in metallo.

**Piedini:** regolabili in metallo con scivolante protettivo in feltro.

**N.B.:** la libreria viene consegnata smontata.

### TOBACCO OAK VERSION

**Structure:** 70 mm honeycomb wood, oak veneer in an open-pore stained Tobacco finish. The assembling of the side panels and shelves is made with metal bushings.

**Feet:** adjustable metal with protective felt glides.

**N.B.:** the bookcase is delivered disassembled.

### TABAKFARBIG EICHE AUSFÜHRUNG

**Gestell:** 70 mm Schichtholz mit tabakfarbig offenporig gefärbtem Eichenfurnier. Die Montage der Seitenelemente und Fachböden erfolgt mit Metallsteckverbindungen.

**Füße:** Füße aus Metall, höhenverstellbar, mit Filzgleitern.

**N.B.:** das Bücherregal wird demontiert geliefert.

### VERSION TEINT TABAC

**Structure :** en bois alvéolaire de 70 mm, plaqué chêne rouvre teint couleur Tabac à pore ouvert. L'assemblage des côtés et des étagères est réalisé à l'aide de ferures d'assemblage en métal.

**Pieds :** réglables en métal avec anti-glisement de protection en feutre.

**N.B. :** la bibliothèque est livrée démontée.

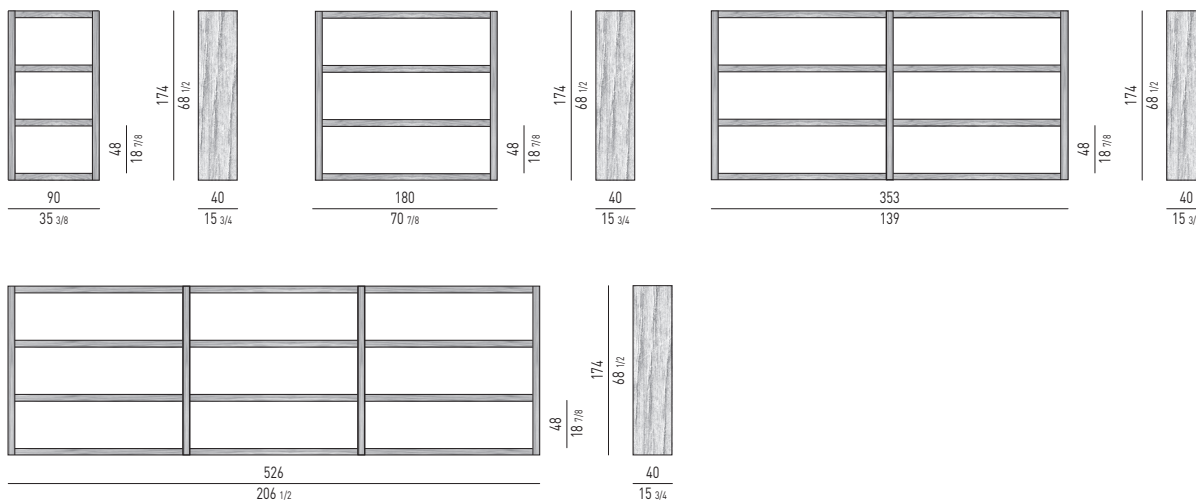

### FINITURA STRUTTURA STRUCTURE FINISH

ROVERE | OAK

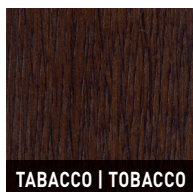

TABACCO | TOBACCO

## JOHNS

DESIGN RODOLFO DORDONI



### VERSIONE EBANO

**Struttura:** in legno tamburato spessore 70 mm impiallacciato in ebano composto verniciato poliester trasparente brillante. L'assemblaggio di spalle e ripiani è realizzato con bussole in metallo.

**Piedini:** piedini regolabili in metallo con scivolante protettivo in feltro.

**Contenitore:** struttura in MDF spessore 20 mm impiallacciata in ebano composto verniciato in poliester trasparente brillante. Apertura con anta battente.

**N.B.:** la libreria viene consegnata smontata.

### EBONY VERSION

**Structure:** made of honeycomb wood 70 mm in thickness in composite ebony with glossy transparent polyester finish. The assembling of the side panels and shelves is made with metal bushings.

**Feet:** adjustable metal feet with protective felt glides.

**Holder:** composite ebony veneered MDF frame 20 mm in thickness; glossy transparent polyester finish. Hinged door.

**N.B.:** the bookcase is delivered disassembled.

### EBENHOLZ AUSFÜHRUNG

**Gestell:** 70 mm starkes Furnierholzgestell bestehend aus zusammengesetztem Ebenholz, mit transparentem Polyester hochglänzend lackiert. Wangen und Böden werden mittels Metallhülsen montiert.

**Füße:** aus Metall, höhenverstellbar, mit Filzgleitern.

**Behälter:** Korpus aus 20 mm starkem MDF, Ebenholz-Verbundmaterial furniert, mit hochglänzendem transparentem Polyesterlack lackiert. Öffnung mit Flügelfront.

**N.B.:** das Bücherregal wird demontiert geliefert.

### VERSION EN ÉBÈNE

**Structure :** en bois contreplaqué 70 mm d'épaisseur plaqué en ébène composé verni polyester transparent brillant. L'assemblage des côtés et des étagères est réalisé à travers des douilles en métal.

**Pieds :** pieds réglables en métal avec anti-glissement de protection en feutre.

**Élément de rangement :** structure en MDF de 20 mm, contreplaqué d'ébène composé verni polyester transparent brillant. Ouverture avec porte battante.

**N.B. :** la bibliothèque est livrée démontée.

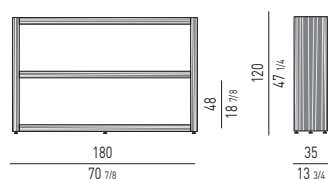

### CONTENITORE | HOLDER

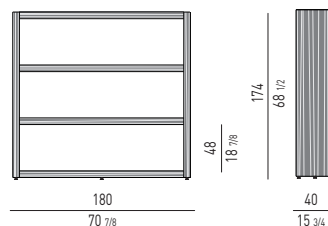
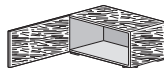
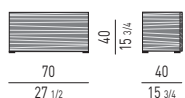

### FINITURA STRUTTURA STRUCTURE FINISH

#### EBANO | EBONY



## JOHNS

DESIGN RODOLFO DORDONI



### VERSIONE NOCE CANALETTO

**Struttura:** in legno tamburato spessore 70 mm impiallacciata in Noce Canaletto finitura opaca.

L'assemblaggio di spalle e ripiani è realizzato con bussole in metallo.

**Piedini:** piedini regolabili in metallo con scivolante protettivo in feltro.

**N.B.:** la libreria viene consegnata smontata.

### CANALETTO WALNUT VERSION

**Structure:** made of 70 mm thick honeycomb wood veneered matt Canaletto Walnut. The assembling of the side panels and shelves is made with metal bushings. **Feet:** adjustable metal feet with protective felt glides.

**N.B.:** the bookcase is delivered disassembled.

### VERSION NUSSBAUM CANALETTO

**Struktur:** 70 mm starkes Furnierholzgestell in Nussbaum Canaletto mit Matt-Finish. Wangen und Böden werden mittels Metallhülsen montiert.

**Füße:** aus Metall, höhenverstellbar, mit Filzgleitern.

**N.B.:** das Bücherregal wird demontiert geliefert.

### VERSION EN NOYER CANALETTO

**Structure :** en bois contreplaqué 70 mm d'épaisseur en placage de Noyer Canaletto mat. L'assemblage des côtés et des étagères est réalisé à travers des douilles en métal.

**Pieds :** pieds réglables en métal avec anti-glisement de protection en feutre.

**N.B. :** la bibliothèque est livrée démontée.

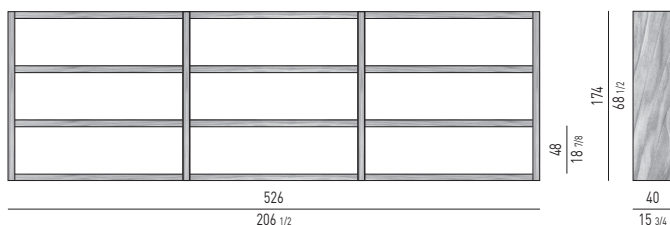
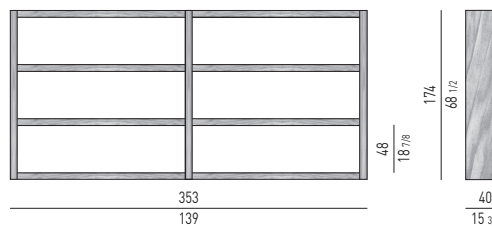
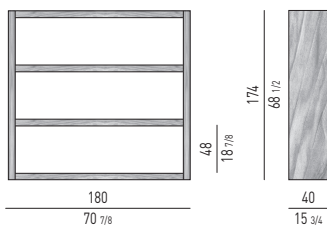
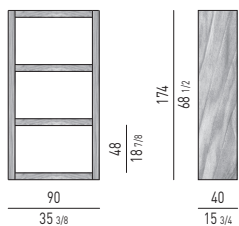

### FINITURA STRUTTURA STRUCTURE FINISH

NOCE | WALNUT

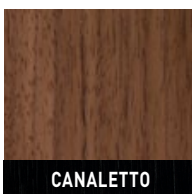

## JOHNS

DESIGN RODOLFO DORDONI



### VERSIONE LACCATO OPACO

**Struttura:** in legno tamburato spessore 70 mm. L'assemblaggio di spalle e ripiani è realizzato con bussole in metallo.

**Finiture:** laccato opaco nei colori Sand o Moka.

**Piedini:** piedini regolabili in metallo con scivolante protettivo in feltro.

**N.B.:** la libreria viene consegnata smontata.

### MATT LACQUERED VERSION

**Structure:** made of 70 mm thick honeycomb wood. The assembling of the side panels and shelves is made with metal bushings.

**Finishes:** matt lacquered in Sand or Moka.

**Feet:** adjustable metal feet with protective felt glides.

**N.B.:** the bookcase is delivered disassembled.

### VERSION MATT LACKIERT

**Gestell:** 70 mm starkes Furnierholzgestell. Wangen und Böden werden mittels Metallhülsen montiert.

**Ausführungen:** matt lackiert in den Farben Sand oder Mokka.

**Füße:** aus Metall, höhenverstellbar, mit Filzgleitern.

**N.B.:** das Bücherregal wird demontiert geliefert.

### VERSION EN LAQUÉ MAT

**Structure :** en bois contreplaqué 70 mm d'épaisseur. L'assemblage des côtés et des étagères est réalisé à travers des douilles en métal.

**Finitions :** laqué mat dans les couleurs Sand ou Moka.

**Pieds :** pieds réglables en métal avec anti-glissement de protection en feutre.

**N.B. :** la bibliothèque est livrée démontée.

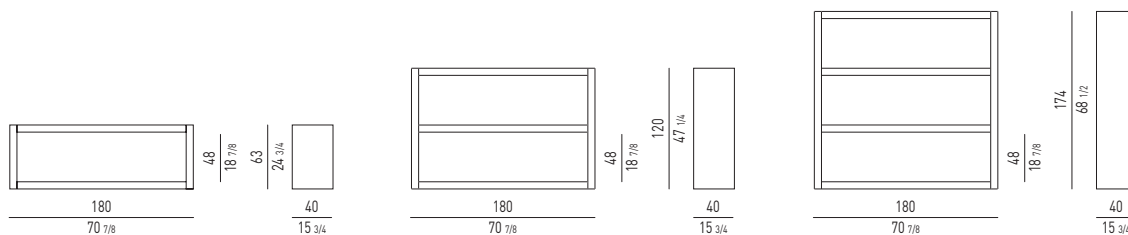

### FINITURE STRUTTURA STRUCTURE FINISHES

#### LACCATO OPACO | MATT LACQUERED



## JOHNS

DESIGN RODOLFO DORDONI



### VERSIONE LACCATO LUCIDO

**Struttura:** in legno tamburato spessore 70 mm. L'assemblaggio di spalle e ripiani è realizzato con bussole in metallo. Schienale posteriore, su richiesta del cliente, in legno spessore 20 mm.

**Anta scorrevole:** telaio in alluminio lucido con vetro temperato Grigio Fumè spessore 6 mm. L'anta scorre su binario inferiore e superiore in alluminio, mediante carrello con sicura antisganciamento.

**Finiture:** laccata lucida nei colori Bianco, Betulla, Sand, Tortora, Moka, Grigio Stone, Grigio Elephant e Nero.

**Piedini:** piedini regolabili in metallo con scivolante protettivo in feltro.

**N.B.:** la libreria viene consegnata smontata.

### GLOSSY LACQUERED VERSION

**Structure:** 70 mm thick honeycomb wood. The assembling of the side panels and shelves is made with metal bushings. Back panel in wood 20 mm in thickness, supplied at customer's request.

**Sliding door:** glossy aluminum frame and Smoked Grey tempered glass 6 mm. The door runs on a lower and upper aluminum rail through a carriage completed with safety catch.

**Finishes:** glossy lacquered in the colours White, Birch Grey, Sand, Dove Grey, Moka, Stone Grey, Elephant Grey and Black.

**Feet:** adjustable metal feet with protective felt glides.

**N.B.:** the bookcase is delivered disassembled.

### GLÄNZEND LACKIERTE AUSFÜHRUNGEN

**Gestell:** 70 mm starkes Furnierholzgestell. Wangen und Böden werden mittels Metallhülsen montiert. 20 mm starke Holzrückwand auf Wunsch des Kunden lieferbar.

**Schiebetür:** glänzenden Aluminiumrahmen mit gehärtetem rauchgrauem 6 mm starkem Glass. Die Tür gleitet unten und oben auf einer Aluminiumschiene und wird durch einen Schlitten mit Sicherheits-Aushakmechanismus geführt

**Ausführungen:** Glanzlackierung in den Farben Weiß, Birke, Sand, Taubengrau, Mokka, Steingrau, Elephant Grau und Schwarz.

**Füße:** aus Metall, höhenverstellbar, mit Filzgleitern.

**N.B.:** das Bücherregal wird demontiert geliefert.

### VERSION EN LAQUÉ BRILLANT

**Structure :** en bois contreplaqué 70 mm d'épaisseur. L'assemblage des côtés et des étagères est réalisé à travers des douilles en métal. Dossier en bois 20 mm d'épaisseur, livrable sur demande du client.

**Porte coulissante :** cadre en aluminium poli et verre trempé Gris Fumè épaisseur 6 mm. La porte coulisse sur deux rails en aluminium, un inférieur et un supérieur, à l'aide d'un chariot équipé d'un dispositif anti-décrochement.

**Finitions :** laqué brillante dans les couleurs Blanc, Bouleau, Sand, Tourterelle, Moka, Gris Stone, Gris Éléphant et Noir.

**Pieds :** pieds réglables en métal avec anti-glisement de protection en feutre.

**N.B. :** la bibliothèque est livrée démontée.

### FINITURE STRUTTURA STRUCTURE FINISHES

#### LACCATO LUCIDO | GLOSSY LACQUERED



### FINITURA ANTA SCORREVOLE SLIDING DOOR FINISH

#### VETRO | GLASS



# Minotti

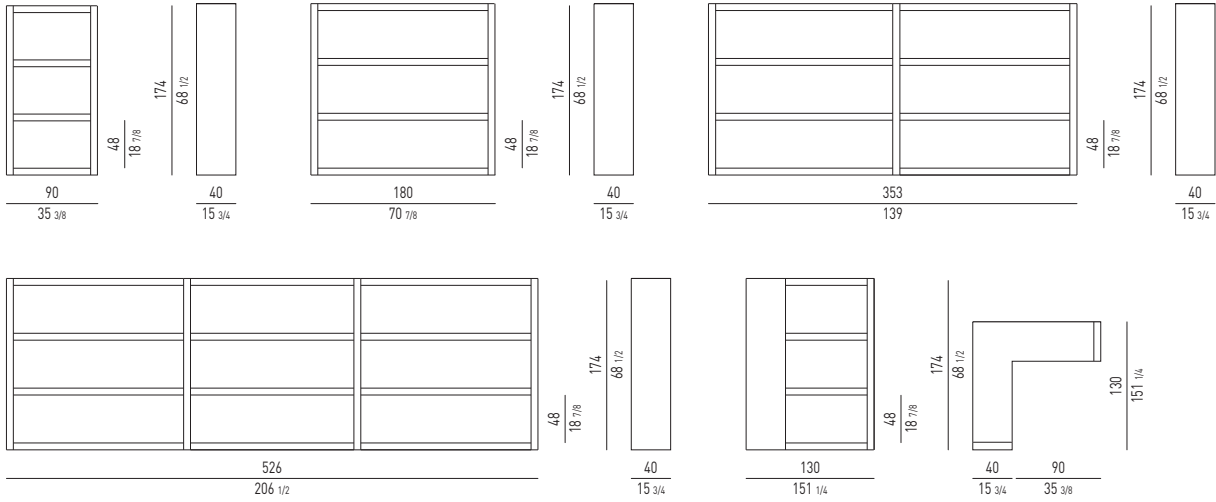

## LIBRERIE CON ANTA | BOOKCASES WITH DOOR

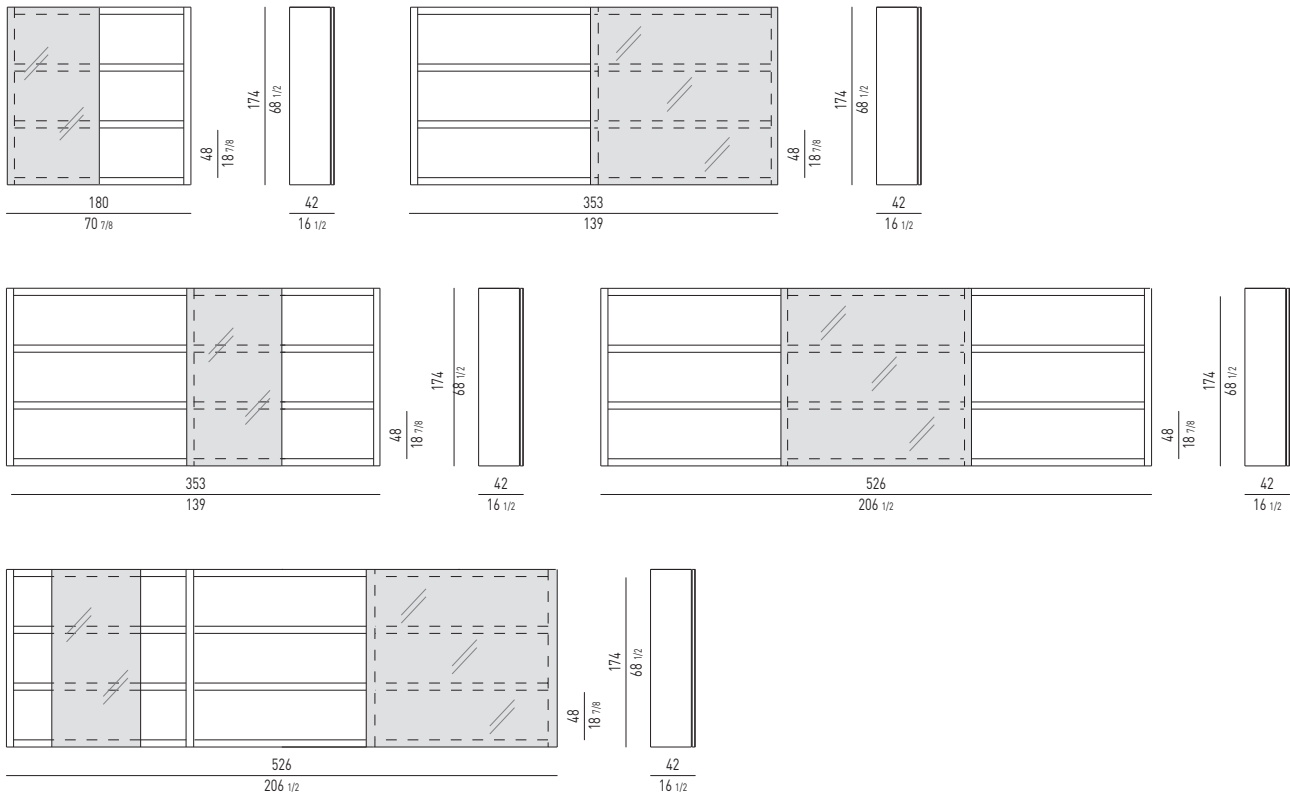

## SCHIENALI OPTIONAL | OPTIONAL BACK PANELS

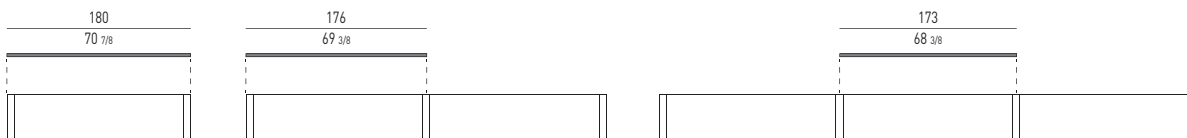

## JOHNS ACCESSORIES

DESIGN RODOLFO DORDONI



### CONTENITORE CON CASSETTI

**Struttura:** in MDF spessore 20 mm assemblata a 45°. Cassetti con apertura push-pull con perimetro frontale fresato a 45°.

**Finiture:** laccata lucida nei colori Bianco, Betulla, Sand, Tortora, Moka, Grigio Stone, Grigio Elephant o Nero.

### CONTENITORE IN VETRO

**Struttura:** in vetro Grigio Fumè spessore 6 mm.

### CABINET WITH DRAWERS

**Structure:** in MDF 20 mm in thickness assembled at an angle of 45 degrees, with push-pull drawers, with front edge milled at 45 degrees.

**Finishes:** glossy lacquered in the colors White, Birch Grey, Sand, Dove Grey, Moka, Stone Grey, Elephant Grey or Black.

### GLASS CABINET

**Structure:** in Smoked Grey glass 6 mm in thickness.

### BEHÄLTER MIT SCHUBLADEN

**Gestell:** 20 mm MDF-Gestell im 45°-Winkel montiert mit 2 Schubladen mit Push-Pull Öffnung mit im 45°-Winkel gefrästem Kantenprofil.

**Ausführungen:** hochglänzend lackiert den Farben Weiß, Birke, Sand, Taubengrau, Mokka, Steingrau, Elephant Grau oder Schwarz.

### GLASBEHÄLTER

**Gestell:** aus 6 mm dickem rauchgrauem Glas.

### ELEMENT AVEC TIROIRS

**Structure :** en MDF de 20 mm assemblée à 45°. Tiroirs à ouverture push-pull avec bord frontal fraisé à 45°.

**Finitions :** laquée brillante dans les couleurs Blanc, Bouleau, Sand, Tourterelle, Moka, Gris Stone, Gris Éléphant ou Noir.

### ELEMENT EN VERRE

**Structure :** en verre Gris Fumé 6 mm d'épaisseur.

### CONTENITORI IN VETRO | GLASS CABINETS

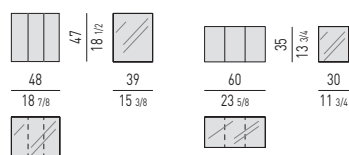

### CONTENITORE CON CASSETTI HOLDER WITH DRAWERS

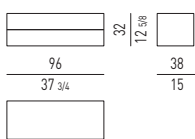

### CONTENITORE CON CASSETTI CABINET WITH DRAWERS

#### LACCATO LUCIDO | GLOSSY LACQUERED



### CONTENITORE IN VETRO GLASS CABINET

#### VETRO | GLASS

