

English
Deutsch
Français
Español
Italiano
Nederlands
Dansk
Svenska
Norsk
Suomi
عربي
РУССКИЙ
简体中文
日本語

ASSEMBLY MANUAL & USER GUIDE

IONFLOW 50 AIR PURIFIER



Includes important safety instructions. Read all instructions before using this appliance. Save these instructions

Floor Models
IonFlow 50F
IonFlow 50F Style

Ceiling Model
IonFlow 50C

HOW IT WORKS

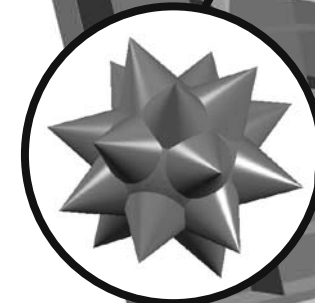

Most harmful pollution generated both by indoor and outdoor sources are positively charged.



1 The negative ions generated by LightAir emanate from the unit throughout the room. The patented technology send out 35 000 billion negative ions per second.



2 The negative ions attach to the positively charged harmful particles in the air like dust, pollen, bacteria, mold, pet dander, virus etc. which accumulates and drop out of the air.

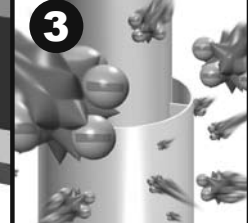

3 The positively charged collector attracts the particles and leaves the air clean. The collector is proven not to lose effect overtime like filter based purifiers do. When needed, the collector can easily be removed and cleaned.

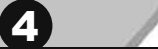

4 Larger clusters of particles that are not drawn to the collector is kept on the floor, out of the air until they are vacuumed up.

1. Die vom LightAir erzeugten negativen Ionen zirkulieren durch den ganzen Raum. Mit dieser patentgeschützten Technologie werden pro Sekunde 35.000 Milliarden negative Ionen ausgestoßen.
 • Les ions négatifs générés par LightAir émane de l'appareil et se dispersent à travers la pièce. La technologie brevetée produit 35.000 milliards d'ions négatifs par seconde.
 • Los iones negativos generados por LightAir emanan de la unidad y se dispersan por toda la habitación. La tecnología patentada emite 35.000 mil millones de iones negativos por segundo.
 • Gli ioni negativi generati da LightAir vengono inviati dall'unità in tutto l'ambiente. La tecnologia brevettata invia 35.000 miliardi di ioni negativi al secondo.
 • De LightAir IonFlow 50 luchtreiniger genereert negatieve ionen en verspreidt die door de kamer. De gepatenteerde technologie produceert 35 000 miljard negatieve ionen per seconde.
 • De negative ioner danned af LightAir udstrommer fra enheden til hele rummet. Den patenterede teknologi udsender 35.000 milliarder negative ioner pr. sekund
 • LightAir IonFlow 50 luftrenare genererar og sprider negativa joner i rummet. Den patenterade teknologin producerar 35 000 miljarder negativa joner per sekund.
 • Luftrenseren LightAir IonFlow 50 genererer og sprer negative ioner i rummet. Den patenterede teknologien producerer 35 000 milliarder negative ioner per sekund.
 • LightAir IonFlow 50 -ilmanpuhdistin kehittää negatiivisia ioneja ja levittää niitä huoneiltaan. Patentoitu tekniikka tuottaa 35 000 miljardia negatiivista ionia sekunnissa.

تكون معظم الملوثات الضارة التي توجد سواء من داخل المنزل أو خارجة مشحونة بشحنات موجبة. تمت الأيونات السالبة التي يولدها جهاز LightAir من الوحدة بعد معرفة تكوين هذه الملوثات لترجمة بوسائل 35.000 مليون من الأيونات السالبة في الثانية.
 • Создаваемые излучением LightAir отрицательные ионы поступают из устройства и заполняют все помещение. Запатентованное технология позволяет выпускать 35000 миллиардов ионов в секунду.
 LightAir 生成的负离子从设备散发到整个房间中。
 本专利技术每分钟发出 35,000 亿个负离子。
 LightAir によって生成されたマイナスイオンが部屋全体に広がります。
 特許技術の特長技術により、一秒間に35億個のマイナスイオンが放出されます。

2. Die negativen Ionen setzen sich an positiv geladenen Schadstoffpartikeln fest und absorbieren diese, z. B. Staub, Pollen, Bakterien, Schimmelpilz, Tierhaar, Viren usw.
 • Les ions négatifs se fixent sur les particules chargées positivement qui polluent l'air (telles que la poussière, les pollens, les bactéries, les moisissures, les squames des animaux domestiques, les virus, etc.), ils forment des amas et tombent par terre, hors de portée de l'air respiré.
 • Los iones negativos se adhieren a las partículas nocivas con carga positiva del aire, tales como polen, bacterias, moho, caspa de mascotas, virus, etc., que se acumulan y separan del aire.
 • Gli ioni negativi si attaccano alle particelle dannose caricate positivamente nell'aria come la polvere, il polline, i batteri, la terra, il pelo di animali, i virus etc. che si accumulano e si nascondono nell'aria.
 • De negatieve ionen worden naar de verontreinigde positief geladen deeltjes in de lucht, zoals bijv. stof, pollen, bacteriën, virussen, schimmelsporen en dierenallergenen, getrokken en hechten zich daaraan vast. Ze vormen clusters, worden zwaar en vallen uit de lucht.
 • De negative ioner forbiner sig til de positiv ladede skadelige partikler, der opbygges i luften, såsom støv, pollen, bakterier, skimmel, skæl fra kæledyr, viruser etc.
 • De negativa ionerna dras till och fastnar på de förorenade positivt laddade partiklarna i luften som tex. damm, pollen, bakterier, virus, mögelsporer, djurallergener. Dessa bildar kluster, blir tunga och faller ur luften.
 • Disse negative ionene dras mot, og festes på de forurenede, positivt ladede partiklene i luften, som feks. støv, pollen, bakterier, virus, muggsporer og dyrealergener. Disse danner klumper, blir tunge og faller ned.
 • Negatiiviset ionit vetävät puoleensa ilmassa olevia likaisia, positiivisesti latautuneita hiukkasia, kuten pölyä, siitepölyä, bakteereja, viruksia, homeitiitä ja eläinallergeeneja. Hiukkaset ja negatiiviset ionit takertuvat toisiinsa, jolloin ne muodostavat ryäkysii, muuttuvat raskiksi ja putoavat alas.

لتصنع الأيونات السالبة بجمعيات الضارة ذات الشحنة الإيجابية الموجودة بالهواء مثل: الأتربة والغبار والقطرات واللعن والآليات التي تنقل من فراء الحيوانات الأليفة والحيوانات وما إلى ذلك، والتي ترتبط وتندثر الهواء.
 Отрицательно заряженные ионы соединяются с положительно заряженными вредными частицами, такими как пыль, пыльца, бактерии, плесень, перхоть домашних животных, вирусы и т.д., накапливаются и удаляются из воздуха.
 負電子精附到空气中带正电的有害顆粒物上（如尘土、花粉、細菌、黴菌、寵物毛屑、病毒等），這些顆粒物會聚集到一起并從空气中落下。
 集積しがちな粒塵、花粉、バクテリア、菌、ペットから発生する塵、ウィルスなどの空気中の有害粒子はプラスの電荷を帯びるため、マイナスイオンと結びつきます。

3. Die Partikel werden von dem positiv geladenen Kollektor angezogen und aufgefangen. Im Gegensatz zu Filtern verliert der Kollektor seine Wirkung nicht im Lauf der Zeit. Er kann bei Bedarf jederzeit gereinigt werden.
 • Le collecteur, qui est chargé positivement, attire à lui les particules et laisse un air purifié. Il est prouvé que l'effet du collecteur ne diminue pas au fil du temps, comme c'est le cas pour les purificateurs à filtres. En cas de besoin, le collecteur peut être facilement démonté et nettoyé.
 • El colector con carga positiva atrae las partículas y deja el aire limpio. Se ha comprobado que el colector no pierde efectividad con el uso prolongado como sucede con los purificadores con filtros. Cuando sea necesario, el colector se puede quitar y limpiar.
 • Il collettore caricato positivamente attrae le particelle e lascia l'aria pulita. E' dimostrato che il collettore non perde efficacia nel corso del tempo come accade invece per i depuratori basati su filtri. Laddove necessario, il collettore può facilmente essere rimosso e pulito.
 • De positief geladen collector trekt de nu negatief geladen deeltjes aan, die zich vastzetten en de lucht schoon achterlaten. Het is bewezen dat LightAir IonFlow met de tijd geen verminderd effect heeft, zoals op een filter gebaseerde luchtreinigers. Indien nodig kan de collector eenvoudig in warm water worden gewassen.
 • Den positivt ladede indsamler tiltrækker disse partikler og efterlader ren luft. Det er bevist at indsamleren ikke bliver mindre effektiv efter nogen tid, i modsætning til filterbaserede renserer.
 • Indsamleren kan let fjernes og rengøres hvis påkrævet.
 • Den positivt laddade kollektor attraherar de nu negativt laddade partiklarna, som fastnar och lämnar luften ren. Det är bevist att LightAir IonFlow inte förlorar effekt över tid som filter baserade luftrenare gör. Vid behov kan kollektor lätt tvättas ren i varmt vatten.
 • Den positivist ladede insamleren tiltrækker seg partiklene som nå er negativt ladet, slik at de fester seg og etterlater ren luft. Det er bevist at LightAir IonFlow ikke taper effekt over tid, i motsetning til filterbaserte luftrensere. Ved behov kan insamleren lett rengjøres i varmt vann.
 • Positiivisesti varautunut kerääjä vetää nyt puoleensa negatiivisesti varautuneita hiukkasia, jotka takertuvat kerääjään evätkä jää ilmaan. Tutkimuksissa on todistettu, että LightAir IonFlow ei menetä tehoaan ajan mittaan, kun suodatimeen perustuvissa ilmanpuhdistimissa käy. Kerääjän voi tarvittaessa pestä lämpimällä vedellä.

يتم جهاز الجمع نوع الشحنة الموجبة يجذب الجسيمات ومن ثم تلتصق الهواء. وقد ثبت عدم فعالية جهاز الجمع لفترات طويلة بمرور الوقت مما يحدث في أجهزة التنقية التي تعتمد على المرشحات. ويمكن ذلك جهاز الجمع وتصنيفه بسهولة عند الحاجة إلى ذلك.
 Положительно заряженный коллектор притягивает частицы и очищает воздух. Коллектор, в отличие от очистителей воздуха с фильтрами, не теряет своей эффективности со временем. При необходимости коллектор может быть с легкостью извлечен и очищен.
 带正电的集尘器将吸附这些颗粒，从而使空气保持清洁状态。与基于过滤器的净化器一样，集尘器经证实不会随时间变长而失效。集尘器可根据需要方便地进行拆卸和清洁。
 プラスの電荷を帯びた粒子はコレクターに吸引され、空気をきれいに保ちます。フィルター式の空気清浄機と異なりコレクター式は時間が経っても効果が落ちないことが実証されています。必要な場合は、コレクターは簡単に取り外しができ、洗浄していただけます。

4. Größere Partikel, die nicht vom Kollektor absorbiert werden, fallen auf den Boden, von wo sie mit dem Staubsauger bequem entfernt werden können.
 • Les plus gros amas de particules qui ne sont pas attirés par le collecteur restent au sol, hors de portée de l'air respiré, en attendant et attendant le prochain passage de l'aspirateur.
 • Los grupos de partículas más grandes que no llegan al colector se mantienen en el suelo, fuera del aire hasta que se aspiran.
 • Gruppi più grandi di particelle che non vengono attirati dal collettore si conservano sul pavimento, lontano dall'aria fino a quando vengono aspirati.
 • Grote clusters deeltjes vallen naar beneden voordat ze zich aan de collector kunnen vasthechten. Deze kunnen gemakkelijk bij de volgende schoonmaakbeurt met de stofzuiger op worden gezogen.
 • Større klynger af partikler, der ikke er opfanget af indsamleren, beholdes på gulvet og væk fra luften, indtil de kan støvsuges op.
 • Større kluster av partikler faller till marken innen de hinner fastna på kollektorn. Dessa dammsugas lätt upp vid nästa städtilfälle.
 • Større partikkelgrupper faller ned på bakken fra de rekker å feste seg på innsamleren. Disse kan lett støvsuges opp ved neste rengjøring.
 • Suuret hiukkasryvykset putoavat lattialle, ennen kuin ne ennättävät tarttua kerääjään. Ne on helppo imuroida seuraavan siivouksen yhteydessä.
 يتم الإلقاء على صواعق الجسيمات الكبيرة التي لا تجذب إلى جهاز الجمع على الأرض بعد جمعها من الهواء حتى يتم تنظيفها.

Более крупные образования из частиц, не притягиваемые к коллектору, собираются на полу и не циркулируют в воздухе до тех пор, пока не будут собраны пылесосом.
 不能吸附到集尘器上的大颗粒也不会停留在空气中，它们会被留在地板上，直到真空吸尘器将其吸走。
 より大きな粒子の固まりは床に落下し、掃除機で吸い取られるまで蓄積していきます。

Congratulations on your choice of an air purifier from LightAir!

Your new LightAir IonFlow 50 air purifier is extremely effective. The LightAir IonFlow technology used in the air purifier is unique and patented. Instead of using a filter system to process the air, this air purifier attracts harmful particles in the indoor environment, which then attach themselves to the collector. Traditional air purifiers only filter the air that passes through the filter instead of purifying all the air in the room where they are placed. Tests conducted by SP, the Technical Research Institute of Sweden, were carried out in a closed room with a constant supply of smoke particles. The results showed that the LightAir IonFlow 50 air purifier eliminates 99.94% of all particles after only 5 hours. The air purifier retains its effectiveness over time, which means that you will be able to breathe air that is free from viruses, bacteria, pollen, spores, allergens, dust etc, on an ongoing basis.

LightAir designs, manufactures and sells products for optimal indoor air purification. Our entire manufacturing process takes place under strict control in order to ensure the highest quality. So that you get the most out of your LightAir product and in order to enjoy optimal installation, use and maintenance of your air purifier, we recommend that you read this manual thoroughly. Follow these instructions carefully, and you will be breathing cleaner and healthier air for many years to come.

IMPORTANT: Keep this manual for future reference.

1. For the product function and your safety.

- The air purifier should only be installed and cleaned by adults
- The air purifier should be installed according to the instructions, at the correct distance from the wall and placed on a secure and stable surface. If not correctly placed, the air purifier can fall and cause injury to people or damage to its surroundings.

SEE TOP PICTURE ON PAGE 34

Place the air purifier at least 3 feet/1 meter away from all walls, furniture and all electronic equipment (TV, computer, etc). If possible place the air purifier 5 feet/1.5 m or more away from all electronic equipment. And at least 1½ feet/0.5 m away from all other items in the room. If these recommendations are not followed, nearby walls and/or furniture can become somewhat dirty.

NB. LightAir cannot be held responsible for any damage caused as a result of failure to follow the recommendations.

- The air purifier is an electrical appliance (12V) and should be treated as such. Be particularly careful to avoid accidents during installation, use and maintenance. The air purifier is certified according to international norms and standards.
- Never use an air purifier with a damaged power cable, transformer or damaged electronics.
- Do not place the air purifier or cable near a heat source
- Do not use the air purifier outdoors
- Do not use the air purifier in damp rooms
- Do not use the air purifier in conjunction with coloured or oil-based candles, as they secrete a great deal of extremely dangerous soot which can become attached to walls and

furniture.

- The air purifier is radio signal distress tested according to international standards. Should the air purifier cause unwanted audio distress, simply move it to a different position.
- You may experience a small electric shock when touching the collector. This is not dangerous! The voltage of the air purifier is equivalent to around 8% of a 1.5v battery. If you find this mild shock unpleasant, unplug the appliance before handling it.

2. Assembly of protective guard

SEE PICTURES ON PAGE 34

If you are worried that you or those around you may find the mild, harmless shock unpleasant, you can use the protective guard provided. Please note that this is not essential from a safety perspective.

Assemble the protective guard in the following order:

- Lay out all the pieces in front of you
- attach the first four slats to the tracks on the upper, wider ring.
- Then attach the slats to the lower, narrower ring. Press them into place to ensure that they are properly fastened.
- Then attach the remaining slats in the same way.
- Ensure that all the slats are firmly attached to the lower ring.
- Carefully place the finished touch guard over the collector.
- Finished!



3. Product description

IonFlow 50F & 50F Style:
 1 ion generator (above= 3 corona needles, below=outlet and metal hook)
 1 collector
 1 acrylic stand with switch
 1 transformer
 8 decorative lights (4 in the appliance & 4 extra)
 1 touch guard (32 slats and 2 assembly rings)
 IonFlow 50C:
 1 ion generator (above=outlet and metal hook, below=3 corona needles)
 1 collector
 1 extension lead
 1 transformer
 1 pressure relief device
 1 kit for ceiling mounting: wall plug, ceiling hook, pressure relief hook

4A. Assembly and installation of IonFlow 50F & 50F Style

SEE PICTURES ON PAGE 32

Assemble the air purifier in the following order:

- Hold the metal hook on the ion generator (plastic tube). Then carefully lift the collector (aluminium cylinder) from underneath (where the outlet is) up and over the metal hook
- Then let the collector slide back down and rest on the metal hook. NB. This connection is vital in order for the air purifier to function
- Carefully place the ion generator and collector onto the acrylic stand in order to connect to the electricity. Ensure that the ion generator and collector are pressed down firmly and securely into the acrylic stand

4: Finally, plug the transformer cable into the switch plug in the transformer plug

The indication light should light up. Congratulations! From now on, you are breathing cleaner air.

5: To switch the IonFlow 50F & 50F Style on and off:

- Air purifier ON (upper indication light on) & decorative light OFF
- Air purifier ON (upper indication light on) & decorative light ON
- Air purifier OFF (upper indication light off) & decorative light OFF

6: The decorative lights can be changed easily.

4B. Assembly and installation of 50C

SEE PICTURES ON PAGE 33

Assemble the air purifier in the following order:

- For ceiling installation:** Drill an 8mm hole in the ceiling to attach the wall plug and ceiling hook. Insert the plug into the hole and screw in the ceiling hook.
- For suspended ceilings:** Consult an electrician for the most appropriate solution

NB. Ensure that the distance from the wall to the air purifier is at least 3 feet / 1 metre

A-D: Thread the cable through the loops of the pressure relief device.

E-F: Attach the pressure relief device to the top of the ion generator (at the outlet on the plastic tube) and ensure that it snaps into the holes

G: Connect the plug to socket on the ion generator

H: Attach the cable to the pressure relief hook. The air purifier should hang down at least 2 feet / 60 cm from the ceiling

I: Hang the pressure relief hook from the ceiling hook

J-K: Hold the metal hook on the ion generator. Then carefully lift the collector (aluminium cylinder) from underneath (where the corona needles are) up and over the metal hook

L: Then let the collector slide back down and rest on the metal hook. NB. This connection is vital in order for the air purifier to function.

• Finally, plug in the transformer plug at the wall socket. If an extension lead is required, attach this to the transformer cable.

The indication light should light up. Congratulations! From now on, you are breathing cleaner air.

5. Cleaning and maintenance

- Always unplug the transformer plug before cleaning the air purifier.
- Do NOT wash the collector in the dishwasher.
- Do not use cleaning products that contain alcohol solutions, ammonia or alkaline substances, as these products may damage the air purifier.
- The collector should be cleaned around once a week or as and when required. The collector may require more frequent cleaning if used in highly contaminated environments.

Cleaning the collector:

IonFlow 50F & 50F Style: Remove the collector by lifting up the ion generator with the collector attached. Then hold in the metal hook and pull the collector downwards (pictures 1-3 on page 32, in reverse). NB. The ion generator may be

damaged if you pull it upwards!

IonFlow 50C: Hold in the metal hook on the ion generator and move the collector down (pictures J-L on page 33, in reverse)

- Clean the collector with washing-up liquid, warm water and a soft sponge/dish brush
- Dry the collector with a dishtowel
- Put the collector back on the ion generator according to the earlier instructions.



If you have followed all the above instructions but the collector is not clean, try the following:

- Spray cleaning fluid onto the collector and let it work for 5 minutes
- Using a damp sponge, rub any remaining spots until they disappear
- Wipe the collector using a clean, damp sponge
- Dry the collector with a towel and place it back on the ion generator according to the earlier instructions.
- Repeat the above procedure if necessary

Cleaning the ion generator, corona needles and acrylic stand:

- Once every four months you may need to carefully clean the fragile corona needles. Use a small brush (e.g. a toothbrush) and carefully brush away the thin layer of white lime scale and dirt which may have become attached to the needles. Do not use pressure or water when you clean the needles.
- Clean the ion generator and the acrylic stand with cleaning spray and a damp cloth or sponge. Wipe clean and rub away any remaining dirt. Dry with a towel. Do not allow the top and bottom to come into contact with water and be careful with the corona needles on the ion generator.

Wir gratulieren Ihnen zum Erwerb eines Luftreinigers von LightAir!

Ihr neuer LightAir IonFlow 50 Luftreiniger ist äußerst effektiv. Die verwendete LightAir IonFlow-Technologie ist einzigartig und patentgeschützt. Statt die Luft in einem Raum zu filtern, zieht dieses Gerät schädliche Partikel aus der Luft an. Diese Partikel setzen sich am Kollektor ab. Herkömmliche Luftreiniger hingegen reinigen lediglich die durch den Filter strömende Luft, und nicht die gesamte Raumluft. Die vom SP (Technical Research Institute of Sweden) durchgeführten Tests wurden in einem geschlossenen Raum durchgeführt, in den Rauchpartikel eingeleitet wurden. Ergebnis: der LightAir IonFlow 50 Luftreiniger hatte schon nach 5 Stunden 99,94 % der Partikel beseitigt. Der Luftreiniger sorgt dafür, dass die Luft, die Sie täglich einatmen, frei ist von Viren, Bakterien, Pollen, Sporen, allergieauslösenden Stoffen, Staub und anderen Schadstoffen.

LightAir entwickelt, produziert und vertreibt Produkte für die Reinigung der Luft in Innenräumen. Der gesamte Fertigungsprozess unterliegt einer strengen Kontrolle, um ein Höchstmaß an Qualität zu gewährleisten. Wir empfehlen Ihnen, dieses Handbuch zu lesen, damit bei Installation, Verwendung und Wartung keine Probleme auftreten. Folgen Sie den Anweisungen, und atmen Sie in den kommenden Jahren eine sauberere und gesündere Luft.

WICHTIG: Bewahren Sie dieses Handbuch auf.

1. Hinweise zu Funktion und Sicherheit.

- Der Luftreiniger sollte nur von erwachsenen Personen aufgestellt und gereinigt werden.
- Das Gerät sollte gemäß der Anweisungen aufgestellt werden, d. h. im richtigen Abstand von der Wand und auf stabilem Untergrund. Wenn es hinunterfällt, könnten sich Personen verletzen, bzw. Gegenstände in der unmittelbaren Umgebung könnten beschädigt werden.

SIEHE BILD OBEN AUF SEITE 34

Der Abstand des Luftreinigers zu Wänden, Möbeln und elektrischen Geräten (TV, Computer usw.) sollte mindestens einen Meter betragen. Ideal wäre eine Entfernung von mind. 1,5 Metern zu elektrischen Geräten und 50 Zentimetern zu allen anderen Gegenständen im Raum. Wände und Möbel oder Gegenstände könnten sonst Schmutz fangen.

Beachten Sie: LightAir kann nicht für Schäden zur Verantwortung gezogen werden, die aus einer Nichteinhaltung der Anweisungen resultieren.

- Der Luftreiniger ist ein Elektrogerät (12V) und sollte auch so behandelt werden. Seien Sie vorsichtig, damit bei der Installation, Verwendung und Wartung keine Unfälle passieren. Der Luftreiniger wurde gemäß internationalen Normen und Standards zertifiziert.
- Verwenden Sie einen Luftreiniger niemals, wenn Stromkabel, Transformator oder Elektronik nicht in einwandfreiem Zustand sind.
- Weder das Gerät noch das Kabel sollten sich in der Nähe einer Heizung befinden.
- Verwenden Sie den Luftreiniger nicht außerhalb von geschlossenen Räumen.
- Verwenden Sie den Luftreiniger nicht in feuchten Räumen.
- Verwenden Sie den Luftreiniger nicht, wenn Sie farbige Kerzen oder Kerzen auf Ölbasis abbrennen. Diese sondern gefährlichen Ruß ab, der sich auf Wänden und Möbeln

absetzen kann.

- Der Luftreiniger wurde gemäß internationalen Standards auf seine Geräuschkennlinie hin getestet. Ändern Sie bei unerwünschten Geräuschen einfach die Position des Geräts.
- Wenn Sie den Kollektor anfassen, könnten Sie einen leichten elektrischen Schock spüren, der jedoch ungefährlich ist. Die Spannung des Luftreinigers entspricht ca. 8 % einer 1,5 V-Batterie. Wenn Ihnen der leichte Schock unangenehm ist, ziehen Sie einfach den Netzstecker.

2. Aufbau der Schutzvorrichtung

SIEHE BILDER AUF SEITE 34

Mithilfe der Schutzvorrichtung können Sie vermeiden, dass Sie oder andere Personen einen leichten elektrischen Schock versetzt bekommen. Aus Sicherheitsgründen ist dies aber nicht unbedingt erforderlich.

Montieren Sie die Schutzvorrichtung wie folgt:

- Legen Sie alle Teile vor sich hin.
- Befestigen Sie die ersten vier Lamellen am oberen, weiten Ring.
- Stecken Sie die Lamellen dann auch unten am engeren Ring fest. Drücken Sie die Lamellen richtig fest, damit sie sich nicht lösen.
- Befestigen Sie dann die übrigen Lamellen auf dieselbe Weise.
- Prüfen Sie, ob die Lamellen am unteren Ring festsitzen.
- Schieben Sie die fertige Schutzvorrichtung vorsichtig über den Kollektor.
- Fertig!



3. Produktbeschreibung

IonFlow 50F & 50F Style: 1 Ionen-Generator (oben = 3 Koronanadeln, unten = Ausgang und Metallklammer)
1 Kollektor
1 Gestell aus Acryl mit Schalter

1 Transformator
8 Dekolichter (4 im Gerät und 4 zusätzliche)
1 Schutzvorrichtung (32 Lamellen und 2 Ringe)
IonFlow 50C:

1 Ionen-Generator (oben = Ausgang und Metallklammer, unten = 3 Koronanadeln)

1 Kollektor
1 Verlängerungskabel
1 Transformator
1 Kabelaufhängung
1 Set für Deckenmontage Dübel, Haken, Kabelaufhängung

4A. Aufbau und Installation des IonFlow 50F & 50F Style

SIEHE BILDER AUF SEITE 32

Montieren Sie den Luftreiniger in der folgenden Reihenfolge:

- Halten Sie den Ionen-Generator (Plastikrohr) an der Metallklammer fest, die Sie herunterdrücken. Dann heben Sie vorsichtig den Kollektor (Aluminiumzylinder) hoch und schieben ihn über die Metallklammer
- Ziehen Sie ihn dann wieder zurück, sodass er fest auf der Metallklammer sitzt. Nun besteht die für den Luftreiniger erforderliche Verbindung
- Stecken Sie Ionen-Generator und Kollektor vorsichtig auf das Acrylgestell, um den Stromkreis zu schließen. Ionen-Generator und Kollektor müssen fest auf das Gestell gedrückt werden, damit das Gerät sicher steht

4: Stecken Sie nun das Transformatorkabel in den Schalter und den Stecker in die Steckdose

Die Kontrollleuchte sollte aufleuchten. Herzlichen Glückwunsch! Ab jetzt werden Sie frischere Luft atmen.

5: Die Geräte IonFlow 50F & 50F Style schalten Sie wie folgt ein und aus:

- Luftreiniger EIN (obere Leuchte an) & Dekolicht AUS
- Luftreiniger EIN (obere Leuchte an) & Dekolicht EIN
- Luftreiniger AUS (obere Leuchte aus) & Dekolicht AUS

6: Die Dekolichter können einfach ausgewechselt werden.

4B. Aufbau und Installation des 50C

SIEHE BILDER AUF SEITE 33

Montieren Sie den Luftreiniger in der folgenden Reihenfolge:

Bei Deckenmontage: Bohren Sie ein 8 mm tiefes Loch in die Decke, setzen Sie den Dübel ein, und schrauben Sie den Haken fest.

Bei abgehängten Decken: Fragen Sie einen Elektriker nach der besten Lösung.

Beachten Sie: Der Abstand zwischen Wand und Luftreiniger muss mindestens einen Meter betragen

A-D: Ziehen Sie das Kabel durch die entsprechenden Aussparungen in der Kabelaufhängung.

E-F: Befestigen Sie die Kabelaufhängung oben im Ionen-Generator, indem Sie sie in die dafür vorgesehenen Löcher einrasten lassen

G: Verbinden Sie den Stecker mit der Buchse im Ionen-Generator

H: Führen Sie das Kabel in die Kabelaufhängung ein. Der Luftreiniger sollte mindestens 60 cm von der Decke entfernt hängen

I: Hängen Sie die Kabelaufhängung an den in die Decke geschraubten Haken

J-K: Halten Sie den Ionen-Generator an der Metallklammer fest, die Sie herunterdrücken. Dann heben Sie vorsichtig den Kollektor (Aluminiumzylinder) von unten (wo sich die Koronanadeln befinden) hoch und schieben ihn über die Metallklammer

L: Ziehen Sie ihn dann wieder zurück, sodass er fest auf der Metallklammer sitzt. Nun besteht die für den Luftreiniger erforderliche Verbindung.

• Stecken Sie nun das Transformatorkabel in die Steckdose. Falls ein Verlängerungskabel erforderlich ist, verbinden Sie dies mit dem Transformatorkabel.

Die Kontrollleuchte sollte aufleuchten. Herzlichen Glückwunsch! Ab jetzt werden Sie frischere Luft atmen.

5. Reinigung und Wartung

- Ziehen Sie unbedingt den Stecker, bevor Sie das Gerät reinigen.
- Reinigen Sie den Kollektor NICHT in der Geschirrpülmaschine.
- Verwenden Sie keine Reinigungsmittel, die Alkohol, Ammoniak oder alkalihaltige Substanzen enthalten. Diese Stoffe könnten die Funktion des Luftreinigers beeinträchtigen.
- Der Kollektor sollte wöchentlich bzw. nach Bedarf gereinigt werden. Je nach Luftverschmutzung kann auch eine häufigere Reinigung erforderlich sein.

Reinigen des Kollektors:

IonFlow 50F & 50F Style: Heben Sie den Ionen-Generator mit dem Kollektor hoch, um den Kollektor herauszunehmen. Halten Sie die Metallklammer gedrückt, und schieben Sie den Kollektor nach unten (Bilder 1-3 auf Seite 32, umgekehrte Reihenfolge). Beachten Sie: Durch Schieben nach oben könnte der Ionen-Generator beschädigt werden! IonFlow 50C: Halten Sie die Metallklammer am Ionen-Generator gedrückt, und schieben Sie den Kollektor nach unten (Bilder J-L auf Seite 33, umgekehrte Reihenfolge).

- Reinigen Sie den Kollektor mit Spülmittel, warmem Wasser und einem weichen Schwamm/einer Spülbürste.
- Trocknen Sie ihn mit einem Geschirrtuch ab.
- Setzen Sie den Kollektor wie oben beschrieben wieder in den Ionen-Generator ein.



Wenn der Kollektor nicht sauber geworden ist, probieren Sie Folgendes:

- Sprühen Sie ein Reinigungsmittel auf den Kollektor, und lassen Sie es 5 Minuten einwirken.
- Entfernen Sie den verbliebenen Schmutz mit einem feuchten Schwamm.
- Waschen Sie den Kollektor mit einem sauberen, feuchten Schwamm ab.
- Trocknen Sie ihn mit einem Geschirrtuch ab, und setzen Sie den Kollektor wie oben beschrieben wieder in den Ionen-Generator ein.
- Wiederholen Sie den Vorgang bei Bedarf.

Reinigen von Ionen-Generator, Koronanadeln und Acrylgestell:

- Sie sollten die zerbrechlichen Koronanadeln alle vier Monate vorsichtig reinigen. Verwenden Sie eine kleine Bürste (z. B. Zahnbürste), um die Kalk- und Schmutzschicht zu entfernen, die sich an den Nadeln abgesetzt haben kann. Üben Sie keinen Druck aus, und reinigen Sie die Nadeln nicht mit Wasser.
- Den Ionen-Generator und das Acrylgestell reinigen Sie mit Reinigungsspray und einem feuchten Tuch oder Schwamm. Waschen Sie den Schmutz ab, und reiben Sie die Oberflächen mit einem Tuch trocken. Oberes und unteres Ende des Generators dürfen nicht mit Wasser in Kontakt kommen. Passen Sie auf, dass Sie die Koronanadeln nicht versehentlich beschädigen.

Félicitations pour votre choix d'un purificateur d'air LightAir!

Votre nouveau purificateur d'air LightAir IonFlow 50 est extrêmement efficace. La technologie LightAir IonFlow utilisée dans ce purificateur d'air est une méthode unique et brevetée. Au lieu de traiter l'air à travers un système de filtre, le purificateur d'air attire à lui les particules malsaines qui sont contenues dans l'air ambiant à l'intérieur de la maison et ces dernières se fixent ensuite sur le collecteur. Les purificateurs d'air traditionnels filtrent uniquement l'air qui passe à travers leur filtre au lieu de purifier l'ensemble de l'air de la pièce dans laquelle ils sont placés. Des tests réalisés par SP, l'Institut d'Essai et de Recherche de Suède, ont été conduits dans une pièce fermée avec un apport constant de particules de fumée. Les résultats ont prouvé que le purificateur d'air LightAir IonFlow 50 éliminait 99,94% de toutes les particules au bout de seulement 5 heures. L'efficacité du purificateur d'air demeurant onstante au fil du temps, cela signifie que vous allez respirer en permanence un air débarrassé de tout virus, bactérie, pollen, spore, allergène, poussière, etc.

LightAir conçoit, fabrique et commercialise des produits destinés à la purification optimale de l'air intérieur. L'ensemble de notre processus de fabrication se déroule sous contrôle strict dans le but d'assurer un niveau de qualité maximum. Afin de profiter au mieux de votre produit LightAir et d'installer, utiliser et entretenir votre purificateur d'air de manière optimale, nous vous recommandons de lire attentivement l'ensemble de la notice. Si vous suivez correctement les instructions, vous allez respirer un air plus pur et plus sain pendant de nombreuses années.

IMPORTANT : Conservez cette notice pour pouvoir vous y référer ultérieurement.

1. Pour le bon fonctionnement du produit et votre sécurité.

- Le purificateur d'air ne doit être installé et nettoyé que par des adultes exclusivement.
- Le purificateur d'air doit être installé conformément aux instructions, à la bonne distance des murs, et il doit être placé en sécurité, sur une surface stable. S'il n'est pas disposé convenablement, il peut tomber par terre et blesser quelqu'un ou endommager ce qui l'entoure.

VOIR ILLUSTRATION TOUT EN HAUT DE LA PAGE 34

Placez le purificateur d'air à au moins 1 mètre / 3 ft de tout mur, cloison, ou meuble et de tout équipement électronique (télévision, ordinateur, etc.).

- Si possible, placez le purificateur d'air à 1,50 mètre / 5 ft ou plus de tout équipement électronique et à au moins 0,50 mètre / 1 ½ ft de tout autre objet présent dans la pièce. Si ces recommandations ne sont pas respectées, les murs et/ou les meubles se trouvant à proximité pourront être légèrement salis.

ATTENTION ! Si ces recommandations ne sont pas respectées, LightAir ne peut être tenu pour responsable des dommages éventuels.

- Le purificateur d'air est un appareil électrique (12 V) et doit être manipulé comme tel. Soyez particulièrement attentif lorsque vous installez, utilisez et nettoyez l'appareil, afin d'éviter tout accident. Le purificateur d'air est certifié conforme aux normes internationales
- N'utilisez jamais un purificateur d'air dont le câble d'alimentation, le transformateur ou bien la partie électronique est endommagé(e).
- Ne placez jamais le purificateur d'air ou son câble d'alimentation à proximité d'une source de chaleur

- N'utilisez jamais le purificateur d'air en extérieur
- N'utilisez jamais le purificateur d'air dans un espace humide
- N'utilisez pas le purificateur d'air en même temps que des bougies polluantes colorées ou bien à base de pétrole, elles dégagent une énorme quantité de suie dangereuse pour la santé et qui peut se déposer sur les murs et les meubles.
- Le purificateur d'air est éprouvé selon les normes internationales relatives au bruit. En cas d'interférence éventuelle, déplacez le purificateur d'air vers un autre endroit.
- Le faible choc électrique qui peut survenir lorsque l'on touche le collecteur n'est pas dangereux ! La tension dans le purificateur d'air ne correspond qu'à seulement 8% environ de celle d'une pile de 1,5V. Si ce léger choc vous dérange, débranchez l'appareil avant de le manipuler.

2. Montage du cache de protection

VOIR ILLUSTRATIONS PAGE 34

Si vous n'êtes pas tranquille et craignez que le choc électrique inoffensif ne gêne les gens de votre entourage ou vous-même, vous pouvez utiliser le cache de protection fourni. Notez bien que cela n'est pas nécessaire du strict point de vue de la sécurité.

- Montez le cache de protection dans l'ordre suivant:
- Rassemblez l'ensemble des éléments devant vous
 - Fixez les quatre premières lamelles dans les encoches situées sur le cercle du haut, le plus large des deux
 - Fixez ensuite ces lamelles sur le cercle du bas, le plus étroit. Enfoncez-les bien pour qu'elles soient convenablement fixées
 - Fixez les lamelles restantes de la même façon
 - Assurez-vous que toutes les lamelles sont bien en place sur le cercle du bas
 - Placez délicatement le cache de protection ainsi monté sur le collecteur
 - Terminé !



3. Descriptif du produit.

IonFlow 50F et 50F Style:
 1 générateur d'ions (haut = 3 aiguilles corona, bas = prise électrique et crochet métallique)
 1 collecteur
 1 support acrylique avec interrupteur
 1 transformateur
 8 ampoules décoratives (4 sur l'appareil et 4 de rechange)
 1 cache de protection (32 lamelles et 2 cercles de montage)

IonFlow 50C:
 1 générateur d'ions (haut = prise électrique et crochet métallique, bas = 3 aiguilles corona)
 1 collecteur
 1 rallonge de fil
 1 transformateur
 1 dispositif de répartition du poids
 1 pour le montage au plafond : cheville, crochet de suspension, crochet amortisseur de poids

4A. Montage et installation des modèles IonFlow 50F et 50F Style

VOIR ILLUSTRATIONS PAGE 32

Procédez dans l'ordre suivant pour monter le purificateur d'air :

- Positionnez le crochet métallique sur le générateur d'ions (tube en plastique) et maintenez-le en place. Par-dessous (là où est placée la prise électrique), faites ensuite délicatement remonter le collecteur (cylindre en alumi-

nium) au-dessus du niveau du crochet métallique.

2 : À présent, refaites glisser le collecteur vers le bas et faites-le reposer sur le crochet en métal. ATTENTION ! Ce contact est essentiel au bon fonctionnement du purificateur d'air.

3 : Posez délicatement le générateur d'ions et le collecteur sur le support en acrylique pour effectuer la connexion électrique. Assurez-vous que le générateur d'ions et le collecteur sont entièrement enfoncés et qu'ils sont dans une position stable sur le support en acrylique.

4 : Pour finir, raccordez le fil du transformateur à l'interrupteur et branchez la prise du transformateur dans la prise électrique murale.

Le voyant lumineux doit maintenant être allumé. Félicitations ! À partir de maintenant, vous allez respirer de l'air plus pur.

5: Pour allumer et éteindre les appareils IonFlow 50F et 50F Style, procédez comme suit :

- Purificateur d'air ALLUMÉ (le voyant lumineux sur le dessus est allumé) et lumière décorative ÉTEINTE
- Purificateur d'air ALLUMÉ (le voyant lumineux sur le dessus est allumé) et lumière décorative ALLUMÉE
- Purificateur d'air ÉTEINT (le voyant lumineux sur le dessus est éteint) et lumière décorative ÉTEINTE

6: Les ampoules de la lumière décorative peuvent être remplacées facilement.

4B. Montage et installation du modèle 50C

VOIR ILLUSTRATIONS PAGE 33

Procédez dans l'ordre suivant pour monter le purificateur d'air :

Pour une suspension au plafond : percez un trou de 8 mm dans le plafond pour y fixer la cheville et le crochet de suspension à l'intérieur. Enfoncez la cheville dans le trou et vissez-y le crochet de suspension

Pour un faux plafond : consultez un électricien pour connaître la meilleure solution de fixation

ATTENTION ! Prenez soin de respecter la distance entre les murs et le purificateur d'air, elle doit être d'au moins 1 mètre / 3 ft

A-D : Passez le câble à travers les boucles du dispositif de répartition du poids.

E-F : Fixez le dispositif de répartition du poids sur le haut du générateur d'ions (là où se trouve la prise de courant, sur le tube en plastique). Vous savez qu'il est correctement inséré dans le trou lorsque vous entendez un « clic ».

G : Insérez la fiche dans la prise de courant qui se trouve sur le générateur d'ions

H : Fixez le câble dans le crochet amortisseur de poids. Le purificateur d'air doit pendre à au moins 60 cm / 2 ft du plafond.

I : Suspendez le crochet de amortisseur de poids au crochet du plafond.

J-K : Positionnez le crochet métallique sur le générateur d'ions et maintenez-le en place. Par-dessous (là où sont placées les aiguilles corona), faites ensuite délicatement remonter le collecteur (cylindre en aluminium) au-dessus du niveau du crochet métallique.

L : À présent, refaites glisser le collecteur vers le bas et faites-le reposer sur le crochet en métal. ATTENTION ! Ce contact est essentiel au bon fonctionnement du purificateur d'air.

- Pour finir, raccordez le fil du transformateur à la prise électrique murale. Si une rallonge de fil s'avère nécessaire, raccordez-la au fil du transformateur.

Le voyant lumineux doit maintenant être allumé. Félicitations ! À partir de maintenant, vous allez respirer de l'air plus pur

5. Nettoyage et entretien

- Débranchez toujours la fiche du transformateur avant de nettoyer le purificateur d'air.
- Ne nettoyez PAS le collecteur dans le lave-vaisselle.
- N'utilisez pas de produit de nettoyage contenant de solution alcoolisée, de l'ammoniac, ou une substance alcaline, car ces produits peuvent endommager le purificateur d'air.
- Le collecteur doit être nettoyé environ 1 fois par semaine ou plus souvent si nécessaire. Dans un environnement très pollué, le collecteur peut avoir besoin d'un nettoyage plus fréquent.

Voici comment nettoyer le collecteur :

IonFlow 50F et 50F Style : retirez le collecteur en soulevant le générateur d'ions avec le collecteur dessus. Retenez ensuite le crochet métallique et tirez le collecteur vers le bas (illustrations 1 à 3 page 32 en sens inverse). ATTENTION ! Le générateur d'ions peut être rayé et endommagé si vous le tirez vers le haut !

IonFlow 50C : retirez le crochet métallique sur le générateur d'ions et tirez le collecteur vers le bas (illustrations J à L page 33 en sens inverse).

- Nettoyez le collecteur à l'aide d'un produit à vaisselle qui dissout les graisses, de l'eau chaude et une éponge (ou une brosse à vaisselle) humide
- Séchez le collecteur avec un torchon
- Remplacez le collecteur sur le générateur d'ions en suivant les instructions précédentes.



Si le collecteur n'est pas propre bien que vous ayez suivi les instructions ci-dessus, vous pouvez opérer de la manière suivante :

- Pulvériser un produit de nettoyage universel sur le collecteur et laissez agir 5 minutes
- Prenez une éponge humide et frottez délicatement sur les taches jusqu'à ce qu'elles disparaissent
- Essuyez le collecteur avec une éponge propre et humide
- Séchez le collecteur à l'aide d'un torchon, puis remettez-le en place sur le générateur d'ions en suivant les instructions données plus haut
- Répétez la procédure ci-dessus si nécessaire

Pour nettoyer le générateur d'ions, les aiguilles corona et le support en acrylique, procédez comme suit :

- Une fois tous les quatre mois, il peut s'avérer nécessaire de nettoyer délicatement les fragiles aiguilles corona. Pour ce faire, utilisez une petite brosse (une brosse à dent, par exemple) et en la brossant avec précaution, retirez la fine couche de tartre blanc et de poussière qui a pu se déposer sur les aiguilles. N'appuyez pas et n'utilisez pas d'eau lorsque vous nettoyez les aiguilles.
- Nettoyez le générateur d'ions et le support en acrylique à l'aide d'un vaporisateur de nettoyage universel et un chiffon ou une éponge humide. Essayez et frottez les taches éventuelles. Séchez avec un torchon. Évitez de mouiller les surfaces du dessus et du dessous et faites très attention aux aiguilles corona sur le générateur d'ions

¡Felicitaciones por haber elegido un purificador de aire de LightAir!

Su nuevo purificador de aire LightAir IonFlow 50 es sumamente eficaz. La tecnología LightAir IonFlow que se utiliza en el purificador de aire es única y está patentada. En lugar de utilizar un sistema de filtrado para procesar el aire, este purificador de aire atrae partículas nocivas en ambientes cerrados y después las almacena en el colector. Los purificadores de aire tradicionales sólo filtran el aire que pasa a través del filtro en lugar de purificar todo el aire de la habitación en donde se encuentran.

SP, el Instituto de Investigación Técnica de Suecia, realizó pruebas en una habitación cerrada con un suministro constante de partículas de humo. Los resultados demostraron que el purificador de aire LightAir IonFlow 50 eliminó el 99,94% de las partículas después de sólo 5 horas. El purificador de aire mantiene su efectividad con el transcurso del tiempo. Esto significa que usted podrá constantemente respirar aire sin virus, bacterias, polen, esporas, alérgenos, polvo, etc.

LightAir diseña, fabrica y vende productos para lograr una purificación de aire óptima en ambientes cerrados. Nuestro proceso de fabricación completo se realiza bajo control estricto para garantizar la más alta calidad. Para obtener lo mejor del producto LightAir y para disfrutar de una instalación, uso y mantenimiento óptimo de su purificador de aire, le recomendamos leer este manual completamente. Siga estas instrucciones cuidadosamente y de esta manera, respirará un aire más puro y saludable durante muchos años.

IMPORTANTE: Conserve este manual para referencia futura.

1. Para el funcionamiento del producto y su seguridad.

- Sólo adultos deben instalar y limpiar el purificador de aire.
- El purificador de aire debe instalarse de acuerdo con las instrucciones, a la distancia adecuada de la pared y colocarse sobre una superficie segura y estable. Si no se coloca correctamente, el purificador de aire puede caerse y causar lesiones a personas o daños en el entorno.

VEA LA IMAGEN SUPERIOR EN LA PÁGINA 34

Coloque el purificador de aire a una distancia de al menos 3 pies/1 metro de paredes, muebles y equipos electrónicos (TV, ordenador, etc.).

- Si es posible, coloque el purificador de aire a una distancia de 5 pies/1,5 m o más de equipo electrónicos y al menos a 1,5 pies/0,5 m de los demás objetos en la habitación. Si no se siguen estas recomendaciones, las paredes y/o los muebles cercanos pueden ensuciarse.

NOTA: LightAir no se responsabilizará de ningún daño provocado por no haber seguido las recomendaciones.

- El purificador de aire es un artefacto eléctrico (12 V) y debe tratarse como tal. Tenga especial cuidado para evitar accidentes durante su instalación, uso y mantenimiento. El purificador de aire está certificado de acuerdo con las normas y estándares internacionales.
- No utilice el purificador de aire con cables de alimentación, transformadores ni dispositivos electrónicos dañados. No coloque el purificador de aire ni el cable cerca de una fuente de calor.
- No utilice el purificador de aire al aire libre.
- No utilice el purificador de aire en habitaciones húmedas.
- No utilice el purificador de aire cerca de velas a base de

aceite o de colores, ya que segregan una gran cantidad de hollín que es sumamente peligroso y puede adherirse a las paredes o muebles.

- El purificador de aire es a prueba de ruidos de acuerdo con los estándares internacionales. En caso de que el purificador produzca un ruido no deseado, simplemente colóquelo en una posición diferente.
- Cuando toque el colector puede sentir un leve choque eléctrico. ¡Esto no es peligroso! El voltaje del purificador de aire es equivalente aproximadamente al 8% de una pila de 1,5 V. Si no le agrada este leve choque, desenchufe el artefacto antes de tocarlo.

2. Ensamblaje del dispositivo de protección

VEA LAS IMÁGENES EN LA PÁGINA 34

Si está preocupado de que este leve e inofensivo choque no le agrade a usted o a las personas cercanas, puede utilizar el dispositivo de seguridad suministrado. Tenga en cuenta que esto no es fundamental desde el punto de vista de la seguridad.

Ensamble el dispositivo de seguridad siguiendo este orden:

- Coloque todas las piezas frente a usted
- Coloque las primeras cuatro tabillitas sobre las guías en el anillo superior más ancho.
- Después coloque las tabillitas en el anillo inferior más angosto. Presiónelas hasta que queden en su lugar para asegurarse de que se ajusten correctamente.
- A continuación, coloque las tabillitas restantes de la misma manera.
- Asegúrese de colocar firmemente todas las tabillitas en el anillo inferior.
- Coloque cuidadosamente el dispositivo de seguridad terminado sobre el colector.
- ¡Ha finalizado!



3. Descripción del producto.

IonFlow 50F y 50F Style:
 1 generador de iones (arriba= 3 agujas corona, abajo= salida y gancho de metal)
 1 colector
 1 soporte acrílico con interruptor
 1 transformador
 8 luces decorativas (4 en el artefacto y 4 adicionales)
 1 dispositivo de seguridad (32 tabillitas y 2 anillos de ensamblaje)

IonFlow 50C:
 1 generador de iones (arriba= una salida y un gancho de metal, abajo= 3 agujas corona)
 1 colector
 1 cable de extensión
 1 transformador
 1 dispositivo de alivio de peso
 1 juego para montaje en el techo: enchufe de pared, gancho de techo, gancho de dispositivo de alivio de peso

4A. Ensamblaje e instalación de IonFlow 50F y 50F Style

VEA LAS IMÁGENES EN LA PÁGINA 32

Ensamble el purificador de aire siguiendo este orden:

1: Sujete el gancho de metal en el generador de iones (tubo de plástico).

Después, eleve el colector cuidadosamente (cilindro de aluminio) desde la parte inferior (donde se encuentran la salida) hacia arriba y por encima del gancho de metal.

2: A continuación, permita que el colector se deslice hacia abajo y repose sobre el gancho de metal. *Nota: Esta conexión es fundamental para que el purificador de aire funcione.*

3: Coloque cuidadosamente el generador de iones y el colector en el soporte acrílico para conectarlo a la electricidad. *Asegúrese de presionar firmemente hacia abajo el generador de iones y el colector en el soporte acrílico.*

4: Por último, conecte el cable del transformador en el enchufe del interruptor del enchufe del transformador.

La luz indicadora debe encenderse. ¡Felicitaciones! Desde este momento, está respirando aire más puro.

5: Encienda y apague el IonFlow 50F y 50F Style de la siguiente manera:

- Purificador de aire ON (encendido) (luz indicadora superior encendida) y luz decorativa OFF (apagado)
- Purificador de aire ON (encendido) (luz indicadora superior encendida) y luz decorativa ON (encendido)
- Purificador de aire OFF (apagado) (luz indicadora superior apagada) y luz decorativa OFF (apagado)

6: Las luces decorativas pueden cambiarse fácilmente.

4B. Ensamblaje e instalación de 50C

VEA LAS IMÁGENES EN LA PÁGINA 33

Ensamble el purificador de aire siguiendo este orden:

Para instalarlo en el techo: Realice un orificio de 8 mm en el techo para colocar el enchufe de pared y el gancho de techo. Coloque el enchufe en el orificio y atornille el gancho de techo

Para techos suspendidos: Consulte con un electricista para conocer cuál es la solución más apropiada.

Nota: Asegúrese de que la distancia entre la pared y el purificador de aire sea de por lo menos 3 pies / 1 metro.

A-D: Enrosque el cable alrededor de los bucles del dispositivo de alivio de peso.

E-F: Sujete el dispositivo de alivio de peso a la parte superior del generador de iones (en la salida del tubo de plástico) y asegúrese de que encaje bien en el orificio.

G: Conecte el enchufe al tomacorriente del generador de iones.

H: Atraviese el cable por el gancho del dispositivo de alivio de peso. El purificador de aire debe colgar a una distancia mínima de 2 pies / 60 cm del techo.

I: Cuelgue el gancho del dispositivo de alivio de peso desde el gancho del techo.

J-K: Sujete el gancho de metal al generador de iones. Después, eleve el colector cuidadosamente (cilindro de aluminio) desde la parte inferior (donde se encuentran las agujas corona) hacia arriba y por encima del gancho de metal.

L: A continuación, permita que el colector se deslice hacia abajo y repose sobre el gancho de metal. *Nota: Esta conexión es fundamental para que el purificador de aire funcione.*

• Finalmente, conecte el cable del transformador al interruptor y el enchufe del transformador al tomacorriente de pared. Si es necesario utilizar un cable de extensión, conéctelo al cable del transformador.

La luz indicadora debe encenderse. Felicitaciones! Desde este momento, está respirando aire más puro.

5. Limpieza y mantenimiento

- Desconecte siempre el enchufe del transformador antes de limpiar el purificador de aire.
- NO lave el colector en el lavavajillas.
- No utilice productos de limpieza que contengan soluciones con alcohol, amoníaco o sustancias alcalinas, ya que estos productos pueden dañar el purificador de aire.
- El colector debe limpiarse una vez a la semana o cuando sea necesario. Posiblemente, el colector requiera de una limpieza más frecuente si se lo utiliza en entornos muy contaminados.

Limpieza del colector:

IonFlow 50F y 50F Style: Retire el colector elevando el generador de iones junto con el colector conectado. Después, coloque el gancho de metal y desplace el colector hacia abajo (imágenes 1-3 en el reverso de la página 32). **NOTA:** ¡El generador de iones puede dañarse si lo desplace hacia arriba!

IonFlow 50C: Sujete el gancho de metal al generador de iones y desplace el colector hacia abajo (imágenes J-L en el reverso de la página 33).

1. Limpie el colector con detergente, agua tibia y una esponja o cepillo para vajilla suave.
2. Seque el colector con un paño de cocina.
3. Coloque el colector nuevamente en el generador de iones siguiendo las instrucciones anteriores.



Si ha seguido todas las instrucciones anteriores pero el colector no está limpio, puede hacer lo siguiente:

1. Rocíe un fluido limpiador sobre el colector y déjelo actuar durante 5 minutos
2. Con una esponja húmeda, frote todos los restos de manchas hasta que desaparezcan.
3. Limpie el colector utilizando una esponja limpia y húmeda.
4. Seque el colector con una toalla y colóquelo nuevamente en el generador de iones siguiendo las instrucciones anteriores.
5. Repita el procedimiento anterior, si es necesario.

Limpieza del generador de iones, de las agujas corona y del soporte acrílico:

- Una vez cada cuatro meses, deberá limpiar las frágiles agujas corona con mucho cuidado. Utilice un cepillo pequeño (por ejemplo, un cepillo de dientes) y limpie cuidadosamente la fina capa de depósito calcáreo blanco y de suciedad que pueda haberse adherido a las agujas. No ejerza presión ni utilice agua cuando limpie las agujas.
- Limpie el generador de iones y el soporte acrílico con un rocío limpiador y una esponja o paño húmedo. Limpie y frote para eliminar todo resto de suciedad. Seque con una toalla. No permita que la parte superior e inferior entre en contacto con el agua y tenga cuidado con las agujas corona del generador de iones

Congratulazioni per aver scelto un depuratore d'aria di LightAir!

Il nuovo depuratore d'aria LightAir IonFlow 50 è estremamente efficace. La tecnologia LightAir IonFlow utilizzata nel depuratore d'aria è unica e brevettata. Invece di utilizzare un sistema di filtri per processare l'aria, questo depuratore d'aria attrae le particelle dannose nell'ambiente interno, che poi si uniscono al collettore. I depuratori d'aria tradizionali filtrano solamente l'aria che passa attraverso il filtro invece di purificare tutta l'aria nell'ambiente laddove vengono posizionati. I test condotti da parte del SP, l'Istituto di ricerca tecnica della Svezia, sono stati portati avanti in un ambiente chiuso con una fornitura costante di particelle di fumo. I risultati hanno mostrato che il depuratore d'aria LightAir IonFlow 50 elimina il 99,94% di tutte le particelle dopo solo 5 ore. Il depuratore d'aria mantiene la sua efficacia nel corso del tempo, il che significa che potrete respirare aria libera da virus, batteri, pollini, spore, allergeni, polvere etc., regolarmente.

LightAir progetta, fabbrica e vende prodotti per una depurazione dell'aria ottimale in ambienti interni. Il nostro intero processo di fabbricazione viene eseguito in base a un severo controllo per assicurare la più alta qualità. In modo tale che si ottiene il meglio dal prodotto LightAir, e per usufruire di un'installazione ottima, di un utilizzo e di una manutenzione del depuratore d'aria, si consiglia di leggere interamente il presente manuale. Seguire queste istruzioni attentamente, e si potrà respirare un'aria più salutare e più pulita per molti anni.

IMPORTANTE: Conservare una copia del presente manuale per riferimenti futuri.

1. Per la funzionalità del prodotto e per la sicurezza.

- Il depuratore d'aria dovrebbe essere installato e pulito solamente da adulti
- Il depuratore d'aria dovrebbe essere installato seguendo le istruzioni, alla distanza corretta dal muro e dovrebbe essere posizionato su una superficie sicura e stabile. Se non viene posizionato correttamente, il depuratore d'aria potrebbe cadere e ferire persone oppure causare danni all'ambiente circostante.

VEDERE FIGURA IN ALTO A PAGINA 34

Posizionare il depuratore d'aria almeno a 1 metro di distanza da tutte le pareti, mobili e dispositivi elettronici (TV, computer, etc.).

- Se possibile posizionare il depuratore d'aria a 1,5 metri o più di distanza da tutti i dispositivi elettronici, e ad almeno 0,5 metri di distanza da tutti gli altri oggetti nella stanza. Se non vengono seguite tali istruzioni, le pareti vicine e/o i mobili possono diventare piuttosto sporchi.

NB. LightAir non può essere ritenuta responsabile per qualsiasi danno dovuto a un mancato rispetto delle istruzioni.

- Il depuratore d'aria è un apparecchio elettrico (12V) e dovrebbe essere trattato come tale. Porre particolare attenzione ad evitare incidenti durante l'installazione, l'utilizzo e la manutenzione.
- Il depuratore d'aria è certificato in conformità alle norme e agli standard internazionali.
- Non utilizzare mai un depuratore d'aria con un cavo di energia danneggiato, un trasformatore oppure dei dispositivi elettronici danneggiati.
- Non posizionare il depuratore d'aria o il cavo vicino a una

fonte di calore

- Non utilizzare il depuratore d'aria all'esterno
- Non utilizzare il depuratore d'aria in ambienti umidi
- Non utilizzare il depuratore d'aria insieme a candele colorate o a base d'olio, in quanto secernono una grande quantità di fuliggine estremamente pericolosa che può attaccarsi alle pareti e ai mobili.
- Il depuratore d'aria è testato in termini di rumore in base agli standard internazionali. Nel caso in cui il depuratore d'aria causasse un rumore indesiderato, basta semplicemente muoverlo in una posizione diversa.
- Si potrebbe avvertire una piccola scossa elettrica quando si tocca il collettore. Non è pericoloso! Il voltaggio del depuratore d'aria è equivalente a circa l'8% di una batteria da 1,5v. Se si ritiene che questa debole scossa sia spiacevole, staccare la spina dell'apparecchio prima di maneggiarlo

2. Assemblaggio della gabbia di protezione

VEDERE FIGURE A PAGINA 34

Se si è preoccupati che qualcuno possa trovare spiacevole la debole e innocua scossa elettrica, si può utilizzare la gabbia di protezione fornita. Occorre notare che ciò non è essenziale da un punto di vista della sicurezza.

Assemblare la gabbia di protezione nell'ordine seguente:

- Disporre tutti i componenti di fronte
- Attaccare le prime quattro aste ai binari sull'anello superiore più largo.
- Poi attaccare le aste all'anello inferiore più vicino. Premerle in posizione per assicurare che siano attaccate adeguatamente.
- Poi attaccare le aste rimanenti allo stesso modo.
- Verificare che tutte le aste siano saldamente attaccate all'anello inferiore.
- Posizionare con cautela la gabbia di protezione completata sopra il collettore.
- Terminato!



3. Descrizione del prodotto

IonFlow 50F & 50F Style:
 1 generatore di ioni (sopra= 3 aghi a corona, sotto=gancio in metallo e di uscita)
 1 collettore
 1 supporto acrilico con interruttore
 1 trasformatore
 8 luci decorative (4 nell'apparecchio & 4 extra)
 1 gabbia di protezione (32 aste e 2 anelli di assemblaggio)
 IonFlow 50C:
 1 generatore di ioni (sopra=gancio in metallo e di uscita, sotto=3 aghi a corona)
 1 collettore
 1 prolunga
 1 trasformatore
 1 valvola termofusibile
 1 kit per montaggio al soffitto: spinotto muro, gancio soffitto, gancio di sicurezza alla sovrappressione

4A. Assemblaggio e installazione di IonFlow 50F & 50F Style

VEDERE FIGURA A PAGINA 32

Assemblare il depuratore d'aria nell'ordine seguente:

- 1: Premere il gancio in metallo sul generatore di ioni (tubo in plastica).
- Poi sollevare con cautela il collettore (cilindro in alluminio)

- dalla parte inferiore (laddove si trova l'uscita) verso l'alto e sopra il gancio in metallo
- 2: Poi lasciare scivolare giù il collettore e lasciarlo sul gancio in metallo. NB: Tale collegamento è vitale per il funzionamento del depuratore d'aria.
- 3: Posizionare con cautela il generatore di ioni e il collettore sul supporto acrilico per collegarlo alla corrente elettrica. Verificare che il generatore di ioni e il collettore vengano premuti in basso saldamente e stabilmente nel supporto acrilico.
- 4: Infine, collegare il cavo del trasformatore all'interruttore tramite la spina del trasformatore.

La spia di segnalazione dovrebbe illuminarsi. Congratulazioni! D'ora in poi, respirerai dell'aria più pulita.

5: Accendere e spegnere il IonFlow 50F & 50F Style come segue:

- Depuratore d'aria ON (spia di segnalazione superiore on) & spia decorativa OFF
 - Depuratore d'aria ON (spia di segnalazione superiore on) & spia decorativa ON
 - Depuratore d'aria OFF (spia di segnalazione superiore off) & spia decorativa OFF
- 6: Le spie decorative possono essere modificate facilmente.

4B. Assemblaggio e installazione di 50C

VEDERE FIGURE A PAGINA 33

Assemblare il depuratore d'aria nell'ordine seguente:

- Per installazione al soffitto:** Effettuare un foro di 8mm nel soffitto per attaccare lo spinotto a muro e il gancio a soffitto. Inserire lo spinotto nel foro e avvitare insieme al gancio a soffitto
- Per soffitti sospesi:** Consultare un elettricista per la soluzione più appropriata.

NB. Verificare che la distanza dal muro al depuratore d'aria sia pari almeno a 1 metro

A-D: Far passare il cavo attraverso i circuiti elettrici ad anello della valvola termofusibile.

E-F: Attaccare la valvola termofusibile alla parte superiore del generatore di ioni (a livello dell'uscita sul tubo in plastica) e verificare che entri nel foro.

G: Collegare lo spinotto alla presa sul generatore di ioni

H: Attaccare il cavo al gancio di sicurezza alla sovrappressione. Il depuratore d'aria dovrebbe rimanere sospeso almeno a 60 cm dal soffitto.

I: Appendere il gancio di sicurezza alla sovrappressione al gancio a soffitto

J-K: Trattenere il gancio in metallo sul generatore di ioni. Poi sollevare con cautela il collettore (cilindro in alluminio) dalla parte inferiore (laddove sono posizionati gli aghi a corona) verso l'alto e sopra il gancio in metallo

L: Poi lasciare scivolare indietro verso il basso il collettore e lasciarlo sul gancio in metallo. NB. Questo collegamento è vitale per il funzionamento del depuratore d'aria.

- Infine, collegare la spina del trasformatore alla presa nel muro. Se è necessaria una prolunga, attaccarla al cavo del trasformatore

La spia di segnalazione dovrebbe illuminarsi. Congratulazioni! D'ora in poi, respirerai aria più pulita.

5. Pulizia e manutenzione

- Staccare sempre la spina del trasformatore prima di pulire

il depuratore d'aria.

- NON lavare il collettore nella lavastoviglie.
- Non utilizzare prodotti di pulizia che contengano soluzioni alcoliche, ammoniaci oppure sostanze alcaline, in quanto questi prodotti possono danneggiare il depuratore d'aria.
- Il collettore dovrebbe essere pulito circa una volta a settimana oppure se e quando necessario. Il collettore potrebbe richiedere una pulizia più frequente se utilizzato in ambienti altamente contaminati.

Pulizia del collettore:

IonFlow 50F & 50F Style: Rimuovere il collettore sollevando il generatore di ioni con il collettore attaccato. Poi premere il gancio in metallo e spingere il collettore verso il basso (figure 1-3 a pagina 32, in senso contrario). NB. Il generatore di ioni potrebbe essere danneggiato se viene mosso verso l'alto!
 IonFlow 50C: Premere il gancio in metallo sul generatore di ioni e muovere verso il basso il collettore (figure J-L a pagina 33, in senso contrario)

1. Pulire il collettore con un liquido per la pulizia, acqua calda e una spugna morbida/spazzola lavapiatti
2. Asciugare il collettore con uno strofinaccio
3. Riposizionare il collettore sul generatore di ioni seguendo le istruzioni sopra indicate



Se sono state seguite tutte le istruzioni sopra indicate ma il collettore non è pulito, si possono eseguire le operazioni seguenti:

1. Spruzzare un liquido per la pulizia sul collettore e lasciarlo agire per 5 minuti
2. Utilizzando una spugna umida, sfregare qualsiasi macchia rimanente fino a quando non scompare
3. Strofinare il collettore utilizzando una spugna pulita, umida
4. Asciugare il collettore con uno strofinaccio e riposizionarlo sul generatore di ioni in base alle istruzioni sopra indicate.
5. Ripetere la procedura sopra indicata se necessario.

Pulire il generatore di ioni, gli aghi a corona e il supporto acrilico:

- Una volta ogni quattro mesi potrebbe essere necessario pulire con cura i fragili aghi a corona. Utilizzare una piccola spazzola (e.g. uno spazzolino) e spazzolare via con cura il sottile strato di calce bianca e di sporco che potrebbe attaccarsi agli aghi. Non utilizzare pressione o acqua quando si puliscono gli aghi.
- Pulire il generatore di ioni e il supporto acrilico con uno spray per la pulizia e uno straccio o spugna umida. Strofinare per pulire e sfregare qualsiasi sporco rimanente. Asciugare con uno strofinaccio.
- Non lasciare che la parte superiore e la parte inferiore entrino in contatto con dell'acqua e maneggiare con cura gli aghi a corona sul generatore di ioni.

Gefeliciteerd met uw keuze voor een luchtreiniger van LightAir!

Uw nieuwe LightAir IonFlow 50 luchtreiniger is extreem effectief. De LightAir IonFlow-technologie die in de luchtreiniger te vinden is, gebruikt een unieke en gepatenteerde methode. In plaats van de lucht met een filtersysteem te scheiden, trekt de luchtreiniger ongezonde deeltjes in de lucht aan die zich dan aan de collector vasthechten. Traditionele luchtreinigers filteren alleen de lucht die door de filter gaat, in plaats van alle lucht te reinigen in de kamer waarin ze zijn geplaatst.

Tests die zijn uitgevoerd door het Zweedse onderzoeks- en testinstituut SP (Sveriges Provnings- och Forskningsinstitut), werden in een gesloten ruimte uitgevoerd met een constante aanvoer van rookdeeltjes. Het resultaat bewees dat LightAir IonFlow 50 luchtreinigers na slechts 5 uur 99,94% van alle deeltjes elimineren. De effectiviteit van de luchtreiniger wordt in de loop der tijd continu gehouden, wat betekent dat u steeds lucht inademt die vrij is van virussen, bacteriën, pollen, sporen, allergenen, stof enz.

LightAir ontwerpt, fabriceert en verkoopt producten voor optimale luchtreiniging binnenshuis. Alles wordt onder strenge controle vervaardigd om de hoogste kwaliteit zeker te stellen. Om het meeste uit uw LightAir product te kunnen halen en uw luchtreiniger optimaal te kunnen installeren, gebruiken en onderhouden raden we u aan om de handleiding nauwkeurig te lezen. Als u de instructies goed volgt zult u nog vele jaren schonere en gezondere lucht kunnen ademen.

BELANGRIJK: bewaar de handleiding voor latere raadpleging.

1. Voor de werking van het product en uw veiligheid.

- De luchtreiniger mag alleen door volwassenen worden geïnstalleerd en gereinigd.
- De luchtreiniger moet volgens de instructies worden geïnstalleerd op de juiste afstand van de muur en veilig op een stevig oppervlak worden geplaatst. Als hij niet juist is geplaatst kan hij omvallen en personen of de omgeving schaden.

ZIE DE BOVENSTE AFBEELDING OP PAGINA 34

Plaats de luchtreiniger op minstens 3 ft/1 m afstand van alle muren, meubels en elektronica (tv, computer, enz.). • Plaats indien mogelijk de luchtreiniger op 5 ft/1,5 m of meer afstand van alle elektronica, en op minstens 1 1/2 ft /0.5 m van alle andere voorwerpen in de kamer. Als deze aanbevelingen niet worden gerespecteerd kunnen nabijgelegen muren en/of meubels enigszins vuil worden

Let op! Als deze aanbevelingen niet worden gerespecteerd kan LightAir niet aansprakelijk worden gehouden voor eventuele schade

- De luchtreiniger is een elektrisch apparaat (12 V) en moet als zodanig worden behandeld. Wees extra voorzichtig bij de installatie, het gebruik en het onderhoud om ongelukken te voorkomen.

De luchtreiniger is gecertificeerd volgens internationale normen en standaarden

- Gebruik nooit een luchtreiniger met een beschadigd snoer, een beschadigde transformator of beschadigde elektronica
- Plaats de luchtreiniger of het snoer niet in de buurt van een

- warmtebron
- Gebruik de luchtreiniger niet buitenshuis
- Gebruik de luchtreiniger niet in vochtige ruimtes
- Gebruik de luchtreiniger niet in combinatie met vervuulende gekleurde of op olie gebaseerde kaarsen, die scheiden enorm veel ongezond roet af dat zich aan muren en meubels kan vasthechten
- De luchtreiniger is volgens internationale standaard op storingen getest. Zet bij een eventuele storing de luchtreiniger op een andere plek.
- De kleine elektrische schok die kan ontstaan als u de collector aanraakt is niet gevaarlijk! De spanning in de luchtreiniger komt overeen met slechts ca. 8% van een batterij van 1,5 V. Als u de schok onprettig vindt, haal dan voor het hanteren de stekker uit het stopcontact

2. Montage van afdekking

ZIE DE AFBEELDINGEN OP PAGINA 34

Als u bang bent dat u of mensen in uw omgeving de ongewoonlijke schok als onprettig kunnen ervaren, kunt u de bijbehorende afdekking gebruiken. Let erop dat dit niet nodig is uit veiligheidsoverwegingen.

Monteer de contactbescherming in de volgende volgorde:

- Plaats alle delen voor u
- Bevestig de vier eerste lamellen in het spoor op de bovenste bredere ring
- Bevestig daarna de lamellen in de onderste, dunner ring. Duw aan om ze goed vast te zetten
- Bevestig de rest van de lamellen op dezelfde manier
- Controleer of alle lamellen goed in de onderste ring vast zitten
- Laat de afdekking voorzichtig van bovenaf over de collector zakken
- Klaar!



3. Productlijst

- IonFlow 50F & 50F Style:
- 1 ionengenerator (boven = 3 st coronanaalden, onder = stopcontact en metalen haak)
 - 1 collector
 - 1 acrylrek met stroomonderbrekers
 - 1 transformator
 - 8 decoratielichten (4 in het apparaat & 4 extra)
 - 1 afdekking (32 lamellen en 2 montageeringen)
- IonFlow 50C:
- 1 ionengenerator (boven = stopcontact en metalen haak, onder = 3 st coronanaalden)
 - 1 collector
 - 1 verlengsnoer
 - 1 transformator
 - 1 ontlastend hulpmiddel
 - 1 voor bovenmontage: plug, plafondhaak, ontlastingshaak

4A. Montage en installatie van IonFlow 50F & 50F Style

ZIE DE AFBEELDINGEN OP PAGINA 32

Monteer de luchtreiniger in de volgende volgorde:

1: Plaats de metalen haak op de ionengenerator (plastic buis). Beweeg dan de collector (aluminium cilinder) voorzichtig van onderaf (waar de contactdoos is geplaatst) over de metalen

- haak
- Laat dan de collector weer naar beneden glijden en in de metalen haak rusten. Let op! Dit contact is beslissend om de luchtreiniger te laten werken
- Zet de ionengenerator en de collector voorzichtig op het acrylrek om op de stroom aan te sluiten. Zorg ervoor dat de ionengenerator en de collector helemaal naar beneden komen en stevig in het acrylrek staan
- Zet als laatste het transformatiesnoer in de stroomonderbreker en plaats het transformatorcontact in de wandcontactdoos

De indicatorlampjes moeten nu branden. Gefeliciteerd! Vanaf nu zult u schonere lucht inademen.

- Zo zet u IonFlow 50F & 50F Style aan en uit:
 - Luchtreiniger AAN (indicatielamp bovenop brandt) & decoratielicht UIT
 - Luchtreiniger AAN (indicatielamp bovenop brandt) & decoratielicht AAN
 - Luchtreiniger UIT (indicatielamp bovenop brandt niet) & decoratielicht UIT
- De decoratielamp kan eenvoudig worden verwisseld.

4B. Montage en installatie van 50C

ZIE AFBEELDINGEN OP PAGINA 33

Monteer de luchtreiniger in de volgende volgorde:

Voor bovenmontage: Boor een gat van 8 mm in het dak om de plug en de plafondhaak te bevestigen. Druk de plug in het gat en schroef de plafondhaak erin.

Voor plafond: Raadpleeg een elektricien voor de beste oplossing voor het ophangen.

Let op! Wees zorgvuldig en zorg ervoor dat de afstand van de muur tot de luchtreiniger minstens 1 meter is

- A-D:** rijg het snoer door de lussen van het ontlastende hulpmiddel.
 - E-F:** bevestig het ontlastende hulpmiddel op de bovenkant van de ionengenerator (waar de contactdoos op de plastic buis is bevestigd) en zorg ervoor dat deze in het gat klikt
 - G:** steek het contact in de contactdoos op de ionengenerator
 - H:** zet het snoer in de ontlastingshaak vast. De luchtreiniger moet minstens 60 cm van het plafond af hangen
 - I:** hang de ontlastingshaak in de plafondhaak
 - J-K:** plaats de metalen haak op de ionengenerator. Beweeg dan de collector (aluminium cilinder) voorzichtig van onderaf (waar de coronanaalden zijn geplaatst) over de metalen haak
 - L:** Laat dan de collector weer naar beneden glijden en in de metalen haak rusten. Let op! Dit contact is beslissend om de luchtreiniger te laten werken.
 - Als laatste sluit u het transformatorcontact op de wandcontactdoos aan. Als er een verlengsnoer nodig is, koppel dit dan aan het transformatorsnoer.
- De indicatorlampjes moeten nu branden. Gefeliciteerd! Vanaf nu zult u schonere lucht inademen.**

5. Reiniging en bescherming

- Haal voordat u de luchtreiniger gaat schoonmaken altijd de transformator uit het contact.
- Maak de E-J-collector in de afwasmachine schoon.
- Gebruik geen schoonmaakmiddel dat een alcoholoplossing, ammoniak of alkaline bevat, omdat deze middelen de luchtreiniger kunnen beschadigen.
- De collector moet ca. 1 keer per week of indien nodig wor-

den schoongemaakt. In zeer verontreinigde omgevingen kan het nodig zijn de collector vaker schoon te maken

Zo maakt u de collector schoon:

IonFlow 50F & 50F Style: Neem de collector af door de ionengenerator met de collector erop op te tillen. Maak dan de metalen haak los en trek de collector naar beneden (afbeelding 1-3 op pagina 32 achterin). Let op! De ionengenerator kan worden bekrast als u hem naar boven beweegt!

IonFlow 50C: Maak de metalen haak op de ionengenerator los en haal de collector naar beneden (afbeelding J-L op pagina 33 achterin)

- Maak de collector schoon met vet oplosmiddel, warm water en een zachte spons/afwasborstel
- Droog de collector met een handdoek
- Zet de collector terug in de ionengenerator volgens de eerder gegeven instructies.



Als de collector niet schoon wordt ondanks dat u de instructies hierboven opvolgt, kunt u het volgende doen:

- Spray allesreiniger op de collector en laat 5 minuten inwerken.
- Gebruik een natte spons en wrijf zorgvuldig over de vlekken tot ze verdwijnen
- Droog de collector met een schone, vochtige spons
- Droog de collector met een handdoek en zet hem terug op de ionengenerator volgens de eerder gegeven instructies
- Herhaal deze procedure indien nodig.

Zo maakt u de ionengenerator, de coronanaalden en het acrylrek schoon:

- Eens per vier maanden kan het nodig zijn om de kwetsbare coronanaalden voorzichtig schoon te maken. Gebruik dan een kleine borstel (bijv. een tandenborstel) en borstel voorzichtig het dunne laagje witte kalk en vuil, dat zich op de naalden kan hebben vastgezet, weg. Gebruik geen druk of water als u de naalden schoonmaakt.
- Reinig de ionengenerator en het acrylrek met een allesreinigerspray en een vochtige dweil of spons. Droog af en wrijf over eventuele vlekken. Droog af met een handdoek. Zorg ervoor dat er geen water op de boven- en onderkant komt en wees voorzichtig met de coronanaalden op de ionengenerator

Gratulerar till ditt val av en luftrenare från LightAir!

Din nya LightAir IonFlow 50 luftrenare är extremt effektiv. LightAir IonFlow teknologin som du finner i luftrenaren är en unik och patenterad metod. Istället för att avskilja luften genom ett filtersystem attraherar luftrenaren ohälsosamma partiklar i inomhusluften som sedan fastnar på kollektorn. Traditionella luftrenare filtrerar endast den luft som passerar genom filtret istället för att rena all luft i rummet där den är placerad. Test utförda av SP, Sveriges Provnings- och Forskningsinstitut, utfördes i ett stängt rum med en konstant tillförsel av rökpartiklar. Resultatet bevisade att LightAir IonFlow 50 luftrenare eliminerar 99,94% av alla partiklar efter endast 5 timmar. Luftrenarens effektivitet bibehålls kontinuerligt över tid, vilket innebär att du fortfarande kommer att andas luft fri från virus, bakterier, pollen, sporer, allergener, damm, etc.

LightAir designar, tillverkar och säljer produkter för optimal luftrening inomhus. All vår tillverkning sker under strikt kontroll för att säkerställa högsta kvalitet. För att du ska få ut mest av din LightAir produkt och för att optimalt installera, använda och underhålla din luftrenare rekommenderar vi att du noggrant läser igenom manualen. Följ instruktionerna väl och du kommer att andas renare och hälsosammare luft under många år framöver.

VIKTIGT: Spara manualen för framtida referens.

1. För produktens funktion och din säkerhet.

- Luftrenaren får endast installeras och rengöras av vuxna
- Luftrenaren måste installeras enligt instruktionerna, med korrekt avstånd från vägg och säkert placerad på stadig yta. Om inte korrekt placerad kan den trilla omkull och orsaka skada på person och omgivning

SE ÖVERSTA BILDEN PÅ SID 34

Placera luftrenaren minst 3 ft / 1 m från alla väggar, möbler och all elektronisk utrustning (TV, dator, etc.). • Om möjligt placera luftrenare 5 ft / 1.5 m eller mer från all elektronisk utrustning. Och minst 1 1/2 ft / 0.5 m från alla andra föremål i rummet. Om dessa rekommendationer inte respekteras kan närliggande väggar och/eller möbler bli något smutsiga

OBS! Om dessa rekommendationer inte respekteras kan LightAir inte hållas ansvarig för eventuella skador

- Luftrenaren är en elektrisk apparat (12 V) och bör behandlas därefter. Var extra uppmärksam vid installation, användning och skötsel för att undvika olyckor. Luftrenaren är certifierad enligt internationella normer och standards
- Använd aldrig en luftrenare med skadad sladd, transformator eller elektronik
- Placera inte luftrenare eller sladd i närheten av en värmekälla
- Använd inte luftrenaren utomhus
- Använd inte luftrenaren i fuktiga utrymmen
- Använd inte luftrenaren tillsammans med förorenande färgade eller oljebaserade ljus, de avsondrar enormt mycket hälsofarligt sot som kan fastna på väggar och möbler
- Luftrenaren är avstörningstestad enligt internationell standard. Vid eventuell störning flytta luftrenaren till en annan plats.
- Den lilla elektriska stöten som kan uppstå vid beröring av kollektorn är inte farlig! Spänningen i luftrenaren motsvarar endast ca. 8% av ett 1,5 V batteri. Om du uppfattar stöten som obehaglig dra ut kontakten innan hantering.

2. Montering av petskydd

SE BILDERNA PÅ SID 34

Om du är orolig för att du eller folk i din omgivning ska uppleva den ofarliga stöten som obehaglig kan du använda det tillhörande petskyddet. Observera att detta inte är nödvändigt ur ett säkerhetsperspektiv.

Montera beröringsskyddet i följande ordning:

- a) Samla alla delar framför dig
- b) Fäst de fyra första lamellerna i spåren på den övre bredare ringen
- c) Fäst sedan lamellerna i den undre tunnare ringen. Tryck till för att få dem att fästa ordentligt
- d) Fäst resten av lamellerna på samma sätt
- e) Försäkra dig om att alla lamellerna är ordentligt fästa på den undre ringen
- f) För det färdigmonterade petskyddet försiktigt ner över kollektorn
- g) Klart!



3. Produktförteckning

IonFlow 50F & 50F Style:

- 1 jongenerator (upp=3 st coronanålar, ner=strömuttag och metallkrok)
- 1 kollektor
- 1 akrylställ med strömbrytare
- 1 transformator
- 8 dekorationsljus (4 i apparaten & 4 extra)
- 1 petskydd (32 lameller och 2 monteringsringar)

IonFlow 50C:

- 1 jongenerator (upp=strömuttag och metallkrok, ner=3 st coronanålar)
- 1 kollektor
- 1 förlängningssladd
- 1 transformator
- 1 avlastningsanordning
- 1 för takmontage: plugg, takkrok, avlastningskrok

4A. Montering och installation av IonFlow 50F & 50F Style

SE BILDER PÅ SIDAN 32

Montera luftrenaren i följande ordning:

- 1: Håll in metallkroken på jongeneratoren (plast rör). För sedan försiktigt upp kollektorn (aluminium cylinder) underifrån (där strömuttaget är placerat) upp över metallkroken
- 2: Låt sedan kollektorn glida tillbaka ner och vila i metallkroken. OBS! Denna kontakt är avgörande för att luftrenaren ska fungera
- 3: Sätt försiktigt ner jongeneratoren och kollektorn på akrylstället för att ansluta till strömmen. Försäkra dig om att jongeneratoren och kollektorn förs hela vägen ner och står stadigt i akrylstället
- 4: Sätt slutligen in transformatorsladden i strömbrytaren och transformatorkontakten i vägguttaget

Indikationslampan ska nu lysa. Grattis! Du kommer från och med nu andas renare luft.

- 5: Slå på och av IonFlow 50F & 50F Style så här:
 - Luftrenaren PÅ (indikeringsslampen på toppen lyser) & dekorationsljuset AV

- Luftrenaren PÅ (indikeringsslampen på toppen lyser) & dekorationsljuset PÅ
- Luftrenaren AV (indikeringsslampen på toppen släckt) & dekorationsljuset AV

6: Dekorationsljuset kan enkelt bytas ut.

4B. Montering och installation av 50C

SE BILDERNA PÅ SID 33

Montera luftrenaren i följande ordning:

- För takupphängning:** Borra ett 8 mm stort hål i taket för att fästa pluggen och takkroken i. Tryck in pluggen i hålet och skruva in takkroken
- För inntak:** Konsultera en elektriker för bästa upphängningslösning

OBS! Var noggrann med att avståndet från väggen till luftrenaren skall vara minst 3 ft / 1 meter

A-D: Trä igenom sladden genom avlastningsanordningens öglor.

E-F: Fäst avlastningsanordningen på jongenerators topp (där strömuttaget är placerat på plaströret) och se till att den klickar i hålen

G: Anslut kontakten i strömuttaget på jongeneratoren

H: Sätt fast sladden i avlastningskroken. Luftrenaren måste hänga minst 2 ft / 60 cm från taket.

I: Häng avlastningskroken i takkroken

J-K: Håll in metallkroken på jongeneratoren. För sedan försiktigt upp kollektorn (aluminium cylinder) underifrån (där coronanålarna är placerade) upp över metallkroken

L: Låt sedan kollektorn glida tillbaka ner och vila i metallkroken. OBS! Denna kontakt är avgörande för att luftrenaren ska fungera.

• Slutligen ansluter du transformatorkontakten till vägguttaget. Om förlängningssladd behövs sammankoppla denna med transformatorsladden.

Indikationslampan ska nu lysa. Grattis! Du kommer från och med nu andas renare luft

5. Rengöring och skötsel

- Dra alltid ut transformatorkontakten innan du rengör luftrenaren.
- Rengör EJ kollektorn i diskmaskinen.
- Använd inte rengöringsmedel som innehåller alkohollösning, ammoniak eller alkaline då dessa medel kan skada luftrenaren.
- Kollektorn bör rengöras ca. 1 gång i veckan eller vid behov. I mycket förorenade miljöer kan kollektorn behöva rengöras oftare.

Rengör kollektorn så här:

IonFlow 50F & 50F Style: Ta av kollektorn genom att lyfta upp jongeneratoren med kollektorn på. Håll sedan in metallkroken och dra kollektorn neråt (**bild 1-3 på sidan 32 baklänges**). OBS! Jongeneratoren kan bli repig om du för den uppåt!

IonFlow 50C: Håll in metallkroken på jongeneratoren och för ner kollektorn (**bild J-L på sidan 33 baklänges**)

1. Rengör kollektorn med fettlösannde diskmedel, varmt vatten och en mjuk svamp/diskborste
2. Torka kollektorn med en handduk
3. Sätt tillbaka kollektorn på jongeneratoren enligt tidigare instruktioner.



Om kollektorn inte blir ren trots att du följt ovanstående instruktioner kan du göra följande:

1. Spraya allrengöringsmedel på kollektorn och låt verka i 5 minuter
2. Använd en fuktig svamp och gnugga noga på fläckarna tills de försvinner
3. Torka av kollektorn med en ren och fuktig svamp
4. Torka kollektorn med en handduk och sätt tillbaka den på jongeneratoren enligt tidigare instruktioner
5. Repetera ovanstående procedur om nödvändigt

Rengör jongenerator, coronanålar och akrylställ så här:

- En gång var fjärde månad kan det bli nödvändigt att försiktigt rengöra de ömtåliga coronanålarna. Använd då en liten borste (ex. tandborste) och borsta försiktigt bort det tunna lagret av vit kalk och smuts som kan ha fastnat på nålarna. Använd inget tryck eller vatten när du rengör nålarna.

- Rengör jongeneratoren och akrylstället med allrengörings-spray och en fuktig trasa eller svamp. Torka av och gnugga på eventuella fläckar. Torka med en handduk. Undvik att få vatten på ovan- och undersidan och var försiktig med coronanålarna på jongeneratoren.

Tillykke med dit valg af en luftrenser fra LightAir!

Den nye LightAir IonFlow 50 luftrenser er ekstremt effektiv. LightAir IonFlow teknologien anvendt i luftrenseren er unik og patentbeskyttet. I stedet for at bruge et filtersystem til at rense luften, tiltrækker denne luftrenser skadelige partikler fra indendørsmiljøet, hvor de bliver fastklæbede til indsamleren. Traditionelle luftrensere filtrerer kun den luft, der passerer gennem filteret, i stedet for at rense al luften i rummet, hvor de er placerede.

SP, det svenske tekniske undersøgelsesinstitut, udførte tests i et lukket rum med en konstant forsyning af røgpartikler. Resultaterne viste at LightAir IonFlow 50 luftrenseren eliminerede 99,94% af alle partikler efter kun 5 timer. Luftfilteret beholder sin effektivitet over tiden, hvilket betyder at du konstant vil kunne indånde luft, der er fri fra virusser, bakterier, pollen, sporer, allergener, støv etc. LightAir designer, producerer og sælger produkter til optimal indendørs luftrensning. Hele vores fremstillingsproces tager plads under streng kontrol for at sikre den højeste kvalitet. For at du kan mest muligt ud af dit LightAir produkt, og for optimal installation, brug og vedligeholdelse af din luftrenser, anbefaler vi at du læser denne manual grundigt. Følg disse instrukser nøje, og du vil kunne indånde renere og sundere luft i mange, mange år.

VIGTIGT: Gem denne manual for fremtidig reference.

1. For produktets funktion og din sikkerhed.

- Luftrenseren bør kun installeres og rengøres af voksne.
- Luftrenseren bør installeres iflg. instrukserne, ved den korrekte distance fra væggen, og placeret på en sikker og stabil overflade. Hvis den ikke er korrekt placeret, kan luftrenseren falde og forårsage skader til personer eller omgivelserne

SE DET ØVERSTE BILLEDE PÅ SIDE 34

Placer luftrenseren mindst 1 meter væk fra alle vægge, møbler og alt elektronisk udstyr (fjernsyn, computer etc.).

- Hvis muligt, placer luftrenseren 1.5 meter eller mere væk fra alt elektronisk udstyr, og mindst 0.5 meter fra alle andre ting i rummet. Hvis disse anbefalinger ikke følges, kan vægge og/eller møbler i nærheden blive lidt snavsede.

Bemærk. LightAir kan ikke holdes ansvarlig for skader, der er opståede fra ikke at følge instrukserne.

- Luftrenseren er en el-artikel (12 V) og bør behandles derefter. Vær især opmærksom på at undgå uheld under installation, brug og vedligeholdelse. Luftrenseren er certificeret iflg. internationale love og krav.
- Anvend aldrig en luftrenser med et beskadiget strømkabel, transformer eller beskadiget elektronik.
- Placer ikke luftrenseren eller kablet i nærheden af en varmekilde.
- Anvend ikke luftrenseren udendørs.
- Anvend ikke luftrenseren i fugtige rum.
- Anvend ikke luftrenseren i forbindelse med farvede eller oliebaseerede stearinlys, da de udskiller en stor mængde ekstremt farlig sod, der kan sætte sig fast på vægge og møbler.
- Luftrenseren er støjmålt iflg. internationale standarder. Hvis luftrenseren afgiver uønsket støj, så flyt den blot til et andet sted.
- Du vil måske opleve et lille elektrisk stød, når du rører

ved indsamleren. Dette er ufarligt! Luftrenserens spænding svarer til omkring 8% af et batteri. Hvis du finder at dette stød er ubehageligt, så træk luftrenserens ledning ud af stikket først.

2. Montering af beskyttelsesskærm

SE BILLEDER PÅ SIDE 34

Hvis du er bekymret over at du, eller personer omkring dig, kan opleve det milde og harmløse stød som ubehageligt, så kan du benytte den medfølgende beskyttelsesskærm. Bemærk venligst at dette ikke er væsentligt fra et sikkerhedsperspektiv.

Monter beskyttelsesskærmen i den følgende rækkefølge:

- Læg alle delene ud foran dig.
- Monter de første fire tremmer til rillerne i den øverste, brede ring.
- Monter derefter tremmerne til den nederste, snævrere ring. Pres dem på plads for at sikre at de sidder godt fast.
- Monter derefter de resterende tremmer på samme måde.
- Kontroller at alle tremmer sidder ordentligt fast til den nederste ring.
- Placer forsigtigt den færdige beskyttelsesskærm over indsamleren.
- Færdig!



3. Produktbeskrivelse

IonFlow 50F & 50F Style:
1 iongenerator (øverst=3 koronanåle, nederst=måleudtag og metalkrog)
1 indsamler
1 akrylstand med kontakt
1 transformer
8 dekorative lys (4 i enheden og 4 ekstra)
1 beskyttelsesskærm (32 tremmer og 2 samlinger)

IonFlow 50C:
1 iongenerator (øverst=måleudtag og metalkrog, nederst=3 koronanåle)
1 indsamler
1 forlængerledning
1 transformer
1 trykafastningsenhed
1 sæt for loftsmontering: vægkontakt, loftekrog, trykafastningskrog

4A. Montering og installation af IonFlow 50F & 50F Style

SE BILLEDER PÅ SIDE 32

Monter luftrenseren i den følgende rækkefølge:

- Hold metalkroge på iongeneratoren (plastikrøret). Løft derefter forsigtigt indsamleren (aluminiumscylinderen) fra undersiden (hvor måleudtaget er) op og over metalkroge
- Lad indsamleren glide tilbage ned og hvile på metalkroge. Bemærk: Denne forbindelse er kritisk for at luftrenseren fungerer.
- Placer forsigtigt iongeneratoren og indsamleren på akrylstanden for at forbinde elektriciteten. Kontroller at iongeneratoren og indsamleren er trykket sikkert og fast ned i akrylstanderen.
- Til sidst tilkobles transformeret til stikket i transformerstikket.

Lysindikatoren skulle nu lyse op. Tillykke! Fra nu af vil du indånde renere luft.

- 5: Tænd og sluk for IonFlow 50F & 50F Style således:
- Luftrenser TÆNDT (øverste indikatorlys lyser) og dekorative lys SLUKKET
 - Luftrenser TÆNDT (øverste indikatorlys lyser) og dekorative lys TÆNDT
 - Luftrenser SLUKKET (øverste indikatorlys lyser ikke) og dekorative lys SLUKKET

- 6: De dekorative lys kan let udskiftes.

4B. Montering og installation af 50C

SE BILLEDER PÅ SIDE 33

Monter luftrenseren i den følgende rækkefølge:

- For loftsinstallation:** Bor et 8mm hul i loftet for at montere vægkontakten og loftekrogen. Monter kontakten i hullet og skru loftekroge fast
- For forsænkede lofter:** Kontakt en elektriker for den bedste løsning

Bemærk: Kontroller at afstanden fra væggen til luftrenseren er mindst 1 meter

A-D: Tråd kablet gennem løkkerne på trykafastningsenheden.

E-F: Monter trykafastningsenheden til toppen af iongeneratoren (ved måleudtaget på plastikrøret), og kontroller at den klikker ind i hullet.

G: Forbind stikket til stikkontakten på iongeneratoren.

H: Monter kablet til trykafastningskroge. Luftrenseren bør hænge mindst 60 cm ned fra loftet.

I: Hæng trykafastningskroge fra loftekroge.

J-K: Hold metalkroge på iongeneratoren. Løft derefter forsigtigt indsamleren (aluminiumscylinderen) fra undersiden (hvor koronanålene er) op og over metalkroge

L: Lad indsamleren glide tilbage ned og hvile på metalkroge. Bemærk: Denne forbindelse er kritisk for at luftrenseren fungerer.

• Til sidst tilkobles transformerstikket til vægkontakten.

Hvis en forlængerledning er påkrævet, så tilkobl denne til transformeret.

Lysindikatoren skulle nu lyse op. Tillykke! Fra nu af vil du indånde renere luft.

5. Rengøring og vedligeholdelse

- Frakobl altid transformerstikket før du rengører luftrenseren.
- Vask IKKE indsamleren i opvaskemaskinen.
- Anvend ikke rengøringsmidler der indeholder alkoholopløsninger, ammoniak eller alkaliløsninger, da disse produkter kan skade luftrenseren.
- Indsamleren bør rengøres ca. én gang om ugen, eller så tit som påkrævet. Indsamleren kan kræve hyppigere rengøring hvis den anvendes i højt forurenede områder.

Rengøring af indsamleren:

IonFlow 50F & 50F Style: Fjern indsamleren ved at løfte iongeneratoren op, med indsamleren fastgjort. Hold derefter metalkroge ind, og træk indsamleren nedad (billederne 1-3 på side 32, omvendte). Bemærk: Iongeneratoren kan skades hvis du trækker den opad!

IonFlow 50C: Hold metalkroge på iongeneratoren ind, og bevæg indsamleren ned (billederne J-L på side 33,

omvendte).

1. Rengør indsamleren med opvaskemiddel, varmt vand og en blød svamp/opvaskebørste.
2. Tør indsamleren med et viskestykke.
3. Placer indsamleren tilbage på iongeneratoren i henhold til de tidligere instrukser.



Hvis du har fulgt alle de ovennævnte instrukser, men indsamleren ikke er ren, kan du gøre følgende:

1. Sprøjt rengøringsmiddel på indsamleren og lad det sidde i 5 minutter.
2. Brug en våd svamp, og gnid resterende pletter til de forsvinder.
3. Tør indsamleren af med en ren, fugtig svamp.
4. Tør indsamleren med et håndklæde og placer den tilbage på iongeneratoren i henhold til de tidligere instrukser.
5. Gentag den ovennævnte proces hvis påkrævet

Rengøring af iongeneratoren, koronanålene og akrylstanden:

• Ca. hver fjerde måned kan du forsigtigt rengøre de skrøbelige koronanåle. Brug en lille børste (f.eks. en tandbørste) og fjern forsigtigt det tynde lag af hvidt kalk og støv, der måske sidder fast på nålene. Anvend ikke tryk eller vand, når du rengør nålene.

• Rengør iongeneratoren og akrylstanden med rengørings-spray og en fugtig klud eller svamp. Tør dem rene og gnid resterende snavs væk. Tør med et håndklæde. Lad ikke toppen eller bunden komme i kontakt med vand, og vær forsigtig med koronanålene på iongeneratoren.

Gratulerer med at du har valgt en luftrensers fra LightAir!

Den nye luftrensers LightAir IonFlow 50 er ekstremt effektiv. LightAir IonFlow-teknologien som du finner i luftrenseren er en unik og patentert metode. I stedet for å skille ut luften gjennom et filtersystem, tiltrekker luftrenseren seg helsefarlige partikler i luften, som deretter fester seg på oppsamlingsenheten. Tradisjonelle luftrenserer filterer kun luften som passerer gjennom filteret, i stedet for å rengjøre all luften i rommet der den er plassert. SP, Sveriges Provnings- og Forskningsinstitutt, utførte en test i et lukket rom med konstant tilførsel av røykpartikler. Resultatet beviste at luftrenseren LightAir IonFlow 50 eliminerer 99,94 % av alle partikler etter kun 5 timer. Luftrenserens effektivitet beholdes kontinuerlig over tid, slik at du hele tiden kan puste inn frisk luft som er fri for virus, bakterier, pollen sporer, allergener, støv osv.

LightAir konstruerer, produserer og selger produkter for optimal luftrengjøring innendørs. All produksjon skjer under streng kontroll for å sikre aller høyeste kvalitet. For at du skal få mest mulig ut av ditt LightAir-produkt, og for at du skal kunne installere, bruke og vedlikeholde luftrenseren optimalt, anbefaler vi at du leser nøye gjennom denne brukerveiledningen. Følger du instruksjonene til punkt og prikke, kommer du til å kunne puste inn renere og helsemessig sunn luft i mange år framover.

VIKTIG: Oppbevar brukerveiledningen for framtidig referanse.

1. For produktets funksjon og din sikkerhet.

- Luftrenseren må kun installeres og rengjøres av voksne.
- Luftrenseren må installeres i henhold til instruksjonene, med korrekt avstand fra vegg, og sikkert plassert på en stødig overflate. Dersom den ikke plasseres på riktig måte, kan den velte og forårsake personskader og materielle skader

SE ØVERSTE BILDE PÅ SIDE 34

Plasser luftrenseren minst 1 m fra alle vegger, møbler og elektronisk utstyr (TV, PC, osv.). Dersom det er mulig, plasseres luftrenseren 1,5 m eller mer fra alt elektronisk utstyr, og minst 0,5 m fra alle andre gjenstander i rommet. Dersom instruksene ikke følges, kan vegger og/eller møbler bli skitne.

OBS! Dersom instruksene ikke følges, kan LightAir ikke holdes ansvarlig for eventuelle skader.

- Luftrenseren er et elektrisk apparat (12 V) og må håndteres deretter. Vær spesielt oppmerksom ved installasjon, bruk og vedlikehold for å unngå ulykker. Luftrenseren er sertifisert i henhold til internasjonale normer og standarder.
- Bruk aldri luftrenseren dersom strømledningen, transformator eller elektronikken er skadd.
- Ikke plasser luftrenseren eller strømledningen i nærheten av en varmekilde.
- Ikke bruk luftrenseren utendørs
- Ikke bruk luftrenseren i fuktige rom
- Ikke bruk luftrenseren sammen med fargede eller oljebaserte lys, da de utskiller enormt mye helsefarlig sot, som kan sette seg fast på vegger og møbler.
- Luftrenseren er støyetestet i henhold til internasjonal standard. Ved eventuell støy flyttes luftrenseren til et annet sted.
- Det kan oppstå et lite elektrisk støt ved berøring av oppsamlingsenheten – dette er ikke farlig! Spenningen i

luftrenseren tilsvarer kun ca. 8 % av et 1,5 V batteri. Dersom du synes støtet er ubehagelig, trekker du ut kontakten før du berører apparatet.

2. Montering av støtbeskyttelse

SE BILDER PÅ SIDE 34

Dersom du er redd for at du eller andre skal oppleve det utfarlige støtet som ubehagelig, kan du bruke den medfølgende støtbeskyttelsen. Vær oppmerksom på at dette ikke er nødvendig for at apparatet skal være trygt å bruke.

Slik monterer du beskyttelsen:

- Samle alle delene foran deg
- Fest de første fire ribbene i sporet på den øverste, brede ringen
- Fest deretter ribbene i den nederste, tynne ringen. Trykk til slik at de festes skikkelig
- Fest resten av ribbene på samme måte
- Forsikre deg om at alle ribbene er skikkelig festet på den nederste ringen
- Før den ferdigmonterte støtbeskyttelsen forsiktig ned over oppsamlingsenheten
- Ferdig!



3. Produktbeskrivelse

IonFlow 50F & 50F Style:
1 iongenerator (øverst = 3 stk. corona-nåler, nederst = strømuttak og metallkrok)
1 oppsamlingsbeholder
1 akrylsokkel med strømbryter
1 transformator
8 dekorasjonslys (4 i apparatet og 4 ekstra)
1 støtbeskyttelse (32 ribber og 2 monteringsringer)
IonFlow 50C:
1 iongenerator (øverst=strømuttak og metallkrok, nederst=3 stk. corona-nåler)
1 oppsamlingsbeholder
1 skjøteledning
1 transformator
1 avlastningsenhet
1 sett for takmontering: plugg, takkrok og avlastningskrok

4A. Montering og installasjon av IonFlow 50F & 50F Style

SE BILDER PÅ SIDE 32

Slik monterer du luftrenseren:

- Ta tak i metallkroken på iongeneratoren (plastrør). Før deretter oppsamlingsenheten (aluminiumsylinder) forsiktig opp nedenfra (der strømuttaket er) og opp over metallkroken
- La deretter oppsamlingsenheten gli tilbake nedover, slik at den hviler på metallkroken OBS! Kontakt mellom oppsamlingsenheten og metallkroken er avgjørende for at luftrenseren skal fungere
- Plasser iongeneratoren og oppsamlingsenheten forsiktig på akrylsokkelen for å koble til strøm. Forsikre deg om at iongeneratoren og oppsamlingsenheten skyves helt ned og står stødig i akrylsokkelen
- Sett tilslutt transformatorledningen inn i strømbryteren og transformatorkontakten i stikkkontakten i veggen

Indikatorlampen skal nå lyse. Gratulerer! Fra nå av

puster du inn renere luft.

5: Slik slår du på og av IonFlow 50F & 50F Style:

- Luftrenseren PÅ (indikatorlampen på toppen lyser) & dekorasjonslyset AV
- Luftrenseren PÅ (indikatorlampen på toppen lyser) & dekorasjonslyset PÅ
- Luftrenseren AV (indikatorlampen på toppen slukket) & dekorasjonslyset AV

6: Dekorasjonslyset kan enkelt byttes ut.

4B. Montering og installasjon av 50C

SE BILDER PÅ SIDE 33

Slik monterer du luftrenseren:

For takopphenging: Bor et 8 mm stort hull i taket for å feste pluggen og takkroken. Trykk inn pluggen i hullet og skru inn takkroken

For systemhimling: Konsulter en elektriker for beste opphengingsløsning

OBS! Vær nye med at avstanden fra veggen til luftrenseren minimum er 1 meter

A-D: Tre strømledningen gjennom avlastningsenhets løkker.

E-F: Fest avlastningsanordningen på toppen av iongeneratoren (der strømuttaket er plassert på plastrøret) og sjekk at den klikker på plass i hullet

G: Koble kontakten i strømuttaket på iongeneratoren

H: Fest strømledningen i avlastningskroken. Luftrenseren må henge minst 2 ft / 60 cm fra taket.

I: Heng avlastningskroken i takkroken

J-K: Ta tak i metallkroken på iongeneratoren. Før deretter oppsamlingsenheten (aluminiumsylinder) forsiktig opp nedenfra (der corona-nålene er plassert) og opp over metallkroken

L: La deretter oppsamlingsenheten gli tilbake nedover slik at den hviler på metallkroken OBS! Kontakt mellom oppsamlingsenheten og metallkroken er avgjørende for at luftrenseren skal fungere.

• Til slutt kobler du transformatorkontakten til stikkkontakten i veggen. Dersom strømledningen er for kort, kobler du skjøteledningen sammen med transformatorledningen.

Indikatorlampen skal nå lyse. Gratulerer! Fra nå av puster du inn renere luft.

5. Rengjøring og vedlikehold

- Dra alltid ut transformatorkontakten før du rengjør luftrenseren.
- Vask IKKE oppsamlingsenheten i oppvaskmaskin.
- Ikke bruk rengjøringsmidler som inneholder alkoholløsninger, ammoniakk eller alkaliske substanser, da disse stoffene kan skade luftrenseren.
- Oppsamlingsenheten bør rengjøres ca. 1 gang i uken eller ved behov. Dersom luftrenseren brukes i svært forurensete miljøer, kan det være behov for å rengjøre oppsamlingsenheten oftere.

Slik rengjør du oppsamlingsenheten:

IonFlow 50F & 50F Style: Ta av oppsamlingsenheten ved å løfte opp iongeneratoren med oppsamlingsenheten på. Ta så tak i metallkroken og dra oppsamlingsenheten nedover (bilde 1-3 på side 32 baklengs). OBS! Iongeneratoren kan bli skadet dersom du skyver den oppover!

IonFlow 50C: Ta tak i metallkroken på iongeneratoren og dra oppsamlingsenheten nedover (bilde J-L på side 33 baklengs).

1. Rengjør oppsamlingsenheten med fettløsende vaskemiddel, varmt vann og en myk svamp/oppvaskbørste.
2. Tørk oppsamlingsenheten med en håndduk
3. Sett den tilbake på iongeneratoren som beskrevet tidligere.



Dersom oppsamlingsenheten ikke blir ren til tross for at du følger ovenstående instruksjoner, kan du gjøre følgende:

1. Spray rengjøringsmiddel på oppsamlingsenheten, og la det virke i 5 minutter
2. Bruk en fuktig svamp og gni grundig på flekkene til de forsvinner
3. Tørk av oppsamlingsenheten med en ren og fuktig svamp
4. Tørk oppsamlingsenheten med en håndduk og sett den tilbake på iongeneratoren som beskrevet tidligere
5. Gjenta prosedyrene over dersom nødvendig

Slik rengjør du iongeneratoren, corona-nålene og akrylsokkelen:

- En gang hver fjerde måned kan det være nødvendig å forsiktig rengjøre de ømfintlige corona-nålene. Bruk en liten børste (f.eks. tannbørste) og børst forsiktig bort det tynne laget med hvit kalk og smuss som kan ha festet seg på nålene. Ikke press eller bruk vann når du rengjør nålene.
- Rengjør iongeneratoren og akrylsokkelen med rengjørings-spray og en myk klut eller svamp. Tørk av og gni på eventuelle flekker. Tørk med en håndduk. Pass på at det ikke kommer vann på over- og undersiden, og vær forsiktig med corona-nålene på iongeneratoren.

Kiitos kun valitsit LightAir-ilmanpuhdistimen!

Uusi LightAir IonFlow 50 -ilmanpuhdistin on erittäin tehokas. Ilmanpuhdistimessa käytetty LightAir IonFlow -tekniikka on ainutlaatuinen ja patentoitu menetelmä. Se ei erota ilmasta epäpuhtauksia suodatinjärjestelmän läpi, vaan vetää puoleensa sisäilmassa olevia epäterveellisiä hiukkasia, jotka kertyvät kerääjään. Perinteiset ilmansuodattimet puhdistavat sijaintihuoneen kaiken ilman asemesta ainoastaan suodattimen läpi kulkevaa ilmaa. Ruotsalaisen Sveriges Provnings- och Forskningsinstitut -tutkimuslaitoksen suorittama koe tehtiin suljetussa huoneessa, jossa kehittyi jatkuvasti savuhiukkasia. Tulos osoitti, että LightAir IonFlow 50 -ilmanpuhdistin poisti 99,94 % kaikista hiukkasista vain viidessä tunnissa. Ilmanpuhdistimen teho säilyi täytenä koko mittausajan, mikä merkitsee, että hengitysilmassa ei ole lainkaan viruksia, bakteereja, siitepölyä, itiöitä, herkistäviä aineita, pölyä jne.

LightAir suunnittelee, valmistaa ja myy ilmanpuhdistustuotteita, joilla sisäilma pysyy jatkuvasti mahdollisimman puhtaana. Parhaan mahdollisen laadun varmistamiseksi koko valmistusprosessimme tapahtuu tarkoin valvotuissa oloissa. Saat parhaan mahdollisen hyödyn LightAir-tuotteesta luemmalla huolellisesti käyttöoppaan, jossa neuvotaan laitteen käyttöönotto, käyttö ja huolto. Kun noudatat tarkoin ohjeita, hengität puhtaampaa ja terveellisempää ilmaa huolettomasti monien vuosien ajan.

TÄRKEÄÄ: Säästä käyttöoppas myöhempiä käyttöä varten.

1. Tuotteen toiminta ja oma turvallisuutesi.

- Vain aikuinen henkilö saa asentaa ilmanpuhdistimen käyttövalmiiksi ja puhdistaa laitteen.
- Ilmanpuhdistin on asennettava ohjeiden mukaisesti, oikealle etäisyydelle seinästä ja vakaalle alustalle. Jos laite sijoitetaan väärin tai epävakaasti, se saattaa kaataa aiheuttaen mahdollisesti henkilö- tai esinevahinkoja

KATSO YLIN KUVA SIVULLA 34

Sijoita ilmanpuhdistin vähintään 1 metrin etäisyydelle kaikista seinistä, huonekaluista ja kaikista elektronisista laitteista (televisiosta, tietokoneesta jne.).

- Mikäli mahdollista, sijoita ilmanpuhdistin vähintään 1,5 m etäisyydelle kaikista sähkölaitteista ja vähintään 0,5 m etäisyydelle kaikista muista huoneessa olevista esineistä. Jos näitä suosituksia ei noudateta, lähellä olevat seinät ja/tai huonekalut saattavat hieman liikaantua.

HUOMAUTUS! Jos näitä suosituksia ei noudateta, LightAir ei ole vastuussa mahdollisista vahingoista.

- Ilmanpuhdistin on 12 V jännitettä käyttävä sähkölaite, ja sitä tulee käsitellä vastaavasti. Vältä vahinkojen ja onnettomuuksien vaaran noudattamalla asennus-, käyttö- ja hoito-ohjeita. Ilmanpuhdistin on sertifioitu kansainvälisten normien ja standardien mukaisesti.
- Älä koskaan käytä ilmanpuhdistinta, jonka verkkovirtajohto, muuntaja tai elektroninen osa on vaurioitunut.
- Älä sijoita ilmanpuhdistinta tai verkkovirtajohtoa lämmönlähteen läheisyyteen.
- Älä käytä ilmanpuhdistinta ulkona.
- Älä käytä ilmanpuhdistinta kosteissa tiloissa.
- Älä käytä ilmanpuhdistinta yhtä aikaa liikaavien öljylampun kanssa, sillä ne erittäin valtavia määriä epäterveellistä nokea, joka voi tarttua seiniin ja huonekaluihin.

- Ilmanpuhdistin on häiriöttestattu kansainvälisen standardin mukaisesti. Mikäli häiriöitä ilmenee, siirrä ilmanpuhdistin toiseen paikkaan.
- Kerääjän kosketuksen yhteydessä mahdollisesti tuntuva pieni sähköisku ei ole vaarallinen! Ilmanpuhdistimessa oleva jännite on suuruudeltaan vain noin 8 prosenttia 1,5 V pariston tuottamasta jännitteestä. Jos tunnet epämiellyttävän voimakkaan sähköiskun, irrota virtapistoke pistorasiasta, ennen kuin käsittelet laitetta

2. Kosketussuojan asennus

KATSO KUVAT SIVULLA 34

Jos sinusta tuntuu, että laitteen koskettamisen yhteydessä tuntuva sähköisku on epämiellyttävä, voit asentaa laitteen mukana toimitetun kosketussuojan paikalleen. Huomaa kuitenkin, että se ei ole käyttöturvallisuuden kannalta tarpeellista.

Asenna kosketussuojia seuraavassa järjestyksessä:

- Ota kaikki tarvittavat osat esille
- Kiinnitä neljä ensimmäistä lamellia ylempään leveään renkaan uriin.
- Kiinnitä sitten lamellit alempaan, kapeampaan renkaaseen. Paina osat tukevasti paikalleen.
- Kiinnitä loput lamellit samalla tavalla.
- Varmista, että kaikki lamellit ovat kunnolla kiinni alemmassa renkaassa.
- Pujota valmiiksi koottu kosketussuojia varovasti kerääjän päälle.
- Siinä kaikki!



3. Tuoteseloste

IonFlow 50F & 50F Style:

- 1 ionigeneraattori (ylhäällä): 3 kpl koronakankojen, alhaalla: virtaliitin ja metallikoukku)
- 1 kerääjä
- 1 akryylijalusta jossa virtakytkin
- 1 muuntaja
- 8 koristevaloa (4 laitteessa ja 4 ylimääräistä)
- 1 kosketussuojia (32 lamellia ja 2 asennusrenkasta) IonFlow 50C:
- 1 ionigeneraattori (ylhäällä: virtaliitin ja metallikoukku, alhaalla: 3 kpl koronakankojen)
- 1 kerääjä
- 1 jatkojohto
- 1 muuntaja
- 1 kevennysyksikkö
- 1 kattoasennusarja: tulppa, kattokoukku, kuorimituksenpoistokoukku

4A. IonFlow 50F & 50F Style -yksikön asennus ja käyttöönotto

KATSO KUVAT SIVULLA 32

Asenna ilmanpuhdistin seuraavassa järjestyksessä:

- Pidä kiinni ionigeneraattorin (muoviputken) metallikoukusta. Työnnä varovasti kerääjä (alumiinisylinteri) alhaaltapäin (jossa virtaliitin sijaitsee) ylös metallikoukun päälle
- Anna kerääjän liukua takaisin alas, jolloin se jää metallikoukun varaan.

HUOM! Tämä kosketus on ratkaisevaa ilmanpuhdistimen toiminnan kannalta.

- Aseta ionigeneraattori ja kerääjä varovasti akryylija-

lunaan, jotta virran voi kytkeä. Varmista, että ionigeneraattori ja kerääjä ohjautuvat täysin alas ja että ne ovat paikallaan akryylijalustassa vakaasti.

- Aseta lopuksi muuntajan johto virtakytkimeen ja muuntaja paikalleen pistorasiaan.

Merkivalon tulee nyt syttyä. Onneksi olkoon! Nyt hengität tästä eteenpäin entistä puhtaampaa ilmaa.

5: IonFlow 50F & 50F Style -laitteen virta kytketään päälle ja pois näin:

- Ilmanpuhdistin PÄÄLLE (yläosan merkkivalo syttyy) ja koristevalo POIS päältä.
- Ilmanpuhdistin PÄÄLLE (yläosan merkkivalo syttyy) ja koristevalo PÄÄLLE
- Ilmanpuhdistin POIS (yläosan merkkivalo sammuu) päältä ja koristevalo POIS päältä.

6: Koristevalot on helppo vaihtaa.

4B. 50C -mallin asennus ja käyttöönotto

KATSO KUVAT SIVULLA 33

Asenna ilmanpuhdistin seuraavassa järjestyksessä:

- Kattoripustus:** Poraa kattoon halkaisijaltaan 8 mm:n reikä tulppaa ja kattokoukku varten. Paina tulppa reikään ja kierrä kattokoukku paikalleen.
- Välikattoon asennus:** Neuvottele sähköasentajan kanssa parhaan mahdollisen ripustusratkaisun valinnasta

HUOM! Muista, että ilmanpuhdistimen tulee olla vähintään 1 metrin etäisyydellä seinästä.

- A-D:** Pujota verkkojohto kevennysyksikön silmukoiden läpi.
- E-F:** Kiinnitä kevennysyksikkö ionigeneraattorin yläosaan (jossa virtaliitin sijaitsee muoviputkessa) ja varmista, että se napsahtaa paikalleen reikiin.
- G:** Liitä kytkentäkappale ionigeneraattorin virranottoon.
- H:** Kiinnitä verkkojohto kuorimituksenpoistokoukkuun. Ilmanpuhdistimen on riiputtava vähintään 60 cm:n etäisyydellä katosta.

I: Ripusta kuorimituksenpoistokoukku kattokoukkuun.

J-K: Pidä kiinni ionigeneraattorin metallikoukusta. Työnnä varovasti kerääjä (alumiinisylinteri) alhaaltapäin (jossa koronakankojen sijaitsevat) ylös metallikoukun päälle.

L: Anna kerääjän liukua takaisin alas, jolloin se jää metallikoukun varaan. HUOM! Tämä kosketus on ratkaisevaa ilmanpuhdistimen toiminnan kannalta.

- Aseta lopuksi muuntaja paikalleen pistorasiaan.

Jos tarvitaan jatkojohtoa, yhdistä se muuntajan johtoon.

Merkivalon tulee nyt syttyä. Onneksi olkoon! Nyt hengität tästä eteenpäin entistä puhtaampaa ilmaa.

5. Puhdistus ja hoito

- Irrota muuntaja aina ensin pistorasiasta, ennen kuin alat puhdistaa ilmanpuhdistinta.
- ÄLÄ pese kerääjää astianpesukoneessa.
- Älä käytä alkoholi-, ammoniakki- tai alkalipitoisia puhdistusaineita, sillä mainitut aineet voivat vaurioittaa ilmanpuhdistinta.
- Kerääjä on puhdistettava noin 1 kerran viikossa tai tarvittaessa. Hyvin ilkaississa ympäristöissä kerääjä on ehkä puhdistettava useammin.

Kerääjän puhdistus:

IonFlow 50F & 50F Style: Irrota kerääjä nostamalla ionige-

neraattoria ensin ylös kerääjä paikallaan. Irrota metal 32 vastakkaisessa järjestyksessä). HUOM! Ionigeneraattori saattaa naarmuuntua, jos työnnät sitä ylöspäin! IonFlow 50C: Pidä kiinni ionigeneraattorin metallikoukusta ja työnnä kerääjää alaspäin (kuvat J-L sivulla 33 vastakkaisessa järjestyksessä)

- Pese kerääjä rasvaa irrottavalla astianpesuaineella, kuumalla vedellä ja pehmeällä sienellä/astianpesuharjalla.
- Kuivaa kerääjä käsipyyhkeellä.
- Aseta kerääjä takaisin ionigeneraattorin käyttöoppaassa aikaisemmin ohjeiden mukaan.



Jos kerääjä ei tule puhtaaksi, vaikka noudatat edellä olevia ohjeita, tee seuraavasti:

- Suihkuta kerääjään yleispuhdistusainetta ja anna sen vaikuttaa noin viiden minuutin ajan.
- Hankaa kerääjää kostealla sienellä, kunnes tahrat katoavat.
- Pyyhi liika vesi kerääjästä puhtaalla ja kostealla sienellä.
- Pyyhi kerääjä kuivaksi käsipyyhkeellä ja aseta kerääjä takaisin ionigeneraattoriin käyttöoppaassa aikaisemmin ohjeiden mukaan.
- Tarvittaessa toista edellä olevat toimenpiteet

Ionigeneraattorin, koronakankojen ja akryylijalustan puhdistus:

- Herkät koronakankojen puhdistetaan neljän kuukauden välein. Käytä puhdistuksessa pientä harjaa (esim. hammasharjaa) ja poista varovasti lankoihin mahdollisesti kiinnittynyt ohut kalkki- ja liakerros. Älä paina lankoja voimakkaasti. Älä myöskään käytä puhdistuksessa vettä

- Puhdistaa ionigeneraattori ja akryylijalusta suihkuttamalla niihin yleispuhdistusainetta ja hankaamalla kostealla kankaalla tai sienellä. Kuivaa osat ja hankaa mahdollisia tahroja, kunnes ne katoavat. Kuivaa käsipyyhkeellä Vältä veden pääsyä ylä- ja alaosaan ja käsittele ionigeneraattorin koronakankoja varoen.

انظر الصور في الصفحة ٢٤
 إذا كنت قلقاً من أن تكون السمعة الكبريائية الخفيفة غير الصارة مصدرًا للتلوث، بالنسبة لك أو لمن حولك، هناك خيار استخدام أجزاء الحماية الوقائية المرفقة مع الجهاز. يرجى ملاحظة أن هذا ليس ضروريًا من منظور السلامة.



قم بتجميع أجزاء الحماية الوقائية وفقًا للتثبيت التالي:
 1) ضمع الأجزاء كلها أمامك
 2) قم بتركيب الأجزاء الأربعة الأولى في أماكنها في الحلقة العليا الأوسع.
 3) ثم قم بتركيب هذه الأضلاع في الحلقة السفلية الأصغر. احتفظ عليها في أماكنها حتى تتأكد من أنها مثبتة بشكل صحيح.
 4) قم بعد ذلك بتركيب بقية الأضلاع بنفس الطريقة.
 5) تأكد من أن الأضلاع كلها مثبتة تمامًا والحلقة السفلية.
 6) ثم بعد ذلك بوضع أجزاء الوقاية من اللس التي التثبيت من تركيبها بحذر حول جهاز الجمع.
 7) انتهى!

٣. وصف المنتج

50F Style & IonFlow 50F

مولد أيونات واحد (يتكون الجزء العلوي من ثلاث إبر دائية، الجزء السفلي يتكون من ملف وخطاف معدني)
 جهاز جمع واحد
 حامل واحد مصنوع من الأكريليك مزود بغطاء كبيرين محلول واحد
 تصفية مصاصية زينة (أربعة منها بالجهاز مع أربعة أخرى إضافية) وحدة حماية من اللس (تتكون من ٢٢ ضلع بالإضافة إلى غطاء تصفية)
 IonFlow 50C:
 مولد أيونات واحد (يتكون الجزء العلوي من ملف وخطاف معدني بينما يتكون الجزء السفلي من ثلاث إبر دائية)
 جهاز جمع واحد
 كابل توصيل واحد
 محلول واحد
 جهاز تحرير ضغط واحد
 مجموعة واحدة للتثبيت بالسقف: خابور وخطاف خاص بالتركيب بالسقف وخطاف تحرير الضغط

4A. التجميع والتركيب 50F Style & IonFlow 50F

انظر الصور في الصفحة ٢٤

قم بتجميع جهاز تنقية الهواء وفقًا للتثبيت التالي:
 ١: ثبت الخطاف المعدني بمولد الأيونات (اقبوة باستمكية). ثم ارفع جهاز الجمع (الأسطوانة الأوتوماتيكية) من الأسفل بحذر (حيث مكان المنفذ) إلى أعلى ثم ضمها على الخطاف المعدني.
 ٢: بعد ذلك دع جهاز الجمع يتبدل إلى الأسفل مرتكزًا على الخطاف المعدني. ملاحظة: بعد هذا الاتصال أمرًا حيويًا لاستكمال عمل جهاز تنقية الهواء.
 ٣: ضمع مولد الأيونات وجهاز الجمع بحرص على الحامل المصنوع من الأكريليك حتى يتم توصيله بالكهرباء. تأكد من أن مولد الأيونات وجهاز الجمع مثبتان بإحكام وعلى نحو آمن في الحامل المصنوع من الأكريليك.
 ٤: في النهاية، ضمع كابل المحول في المنفذ الموجود بقباس المحول

ينبغي أن يضيء مصباح البيان. تهانينا! سنتفلس من الآن فصاعدًا هواء أكثر نقاءً.

تنظيف جهاز الجمع:

• لتسهيل 50F Style & IonFlow 50F وإيقاف تشغيله:
 • عندما يكون جهاز تنقية الهواء قيد التشغيل (يكون مصباح البيان العلوي قيد التشغيل)، كما يكون مصباح الزينة قيد الإنفاز.
 • عندما يكون جهاز تنقية الهواء قيد التشغيل (يكون مصباح البيان العلوي قيد التشغيل)، كما يكون مصباح الزينة قيد الإنفاز.
 • عندما يكون جهاز تنقية الهواء قيد الإنفاز (يكون مصباح البيان العلوي قيد الإنفاز) ويكون مصباح الزينة قيد الإنفاز أيضًا.

١. نظف جهاز الجمع بمساحل تنظيف وماء دافئ وبمسحاة ناعمة فرشاة تنظيف الأظفار
٢. جفف جهاز الجمع باستخدام منشفة الأظفار
٣. أعد جهاز الجمع إلى مولد الأيونات وفقًا لتعليمات السابقة.



في حالة قناع كافة الإرشادات أعلاه مع بقاء جهاز الجمع غير تنظيف، حوِّب ما يلي:
 ١. قم بترش مسوق تنظيف على جهاز الجمع وتركه لمدة ٥ دقائق
 ٢. قم بحك القناع المصفية حتى تختفي وذلك باستخدام إسفجة مبللة
 ٣. امسح جهاز الجمع باستخدام إسفجة نظيفة ومبللة
 ٤. قم بتجفيفه بعد ذلك باستخدام منشفة ثم أعد إلى مولد الأيونات وفقًا لتعليمات السابقة.
 ٥. كرر الأجزاء السابق إذا لزم الأمر

تنظيف مولد الأيونات والإبر الثلاثة والحامل المصنوع من الأكريليك:

- قد تحتاج إلى تنظيف الإبر الثلاثة القابلة للكسر بحرص مرة واحدة كل أربعة أشهر. استخدم فرشاة مسجورة (فرشاة الأسنان على سبيل المثال) ثم نظف طبقة الترسو الكلسية البيضاء الرقيقة بحرص بالإضافة إلى الإبرة الأخرى التي قد تكون ملتصقة بالإنبر. لا تستخدم المنسج أو الماء عند تنظيف الإنبر.
- نظف مولد الأيونات والحامل المصنوع من الأكريليك باستخدام رشايش تنظيف بوضحة فساتين أو إسفجة مبللة. امسح ونظف وهم بحك قوة آترة متفوية. ثم جفف باستخدام منشفة. لا تسمح بوصول الماء إلى قمة المولد أو قاعه، وتوخ الحذر أيضًا أثناء التعامل مع الإبر الدقيقة الموجودة على مولد الأيونات.

4B. تجميع وتركيب 50C

انظر الصور في الصفحة ٢٤

قم بتجميع جهاز تنقية الهواء وفقًا للتثبيت التالي:
 بالنسبة للتركيب في الأسفل: قم بعمل ثقب عميق ثقافية مثلثات في السقف تثبتت الحابور وخطاف السقف. أحصل الحابور في الثقب ثم ثبت خطاف السقف به بالنسبة للأسفل المعلقة: استشر على كهرباء للتصرف على الحلول الأكثر ملائمة

ملاحظة: تأكد من أن المسافة بين السقف وجهاز تنقية الهواء لا تقل عن ثلاثة أقدام/أحدًا

A-D: مرر الكبل من خلال فتحات جهاز تحرير الضغط.
 E-F: ثبت جهاز تحرير الضغط في قمة مولد الأيونات (بعد ملف الأنبوب المشائكي) وتأكد من أنه محكم بإحكام في الثقب.
 G: مثل اثنين بالفتاح الكبيرين الموجود بمولد الأيونات
 H: ثبت الكابل بخطاف تحرير الضغط، ينبغي أن يشد جهاز تنقية الهواء من السقف لمسافة ٦٠ سم
 I: قم بتأطيق خطاف تحرير الضغط من خطاف السقف
 J-K: ثبت الخطاف المعدني بمولد الأيونات. ثم ارفع جهاز الجمع (الأسطوانة الأوتوماتيكية) من الأسفل بحرص (حيث موضع الإبر الثلاثة) إلى أعلى. ثم على الخطاف المعدني

٥. الصيانة والتنظيف

L: بعد ذلك دع جهاز الجمع يتبدل إلى الأسفل مرتكزًا على الخطاف المعدني. ملاحظة: بعد هذا الاتصال أمرًا حيويًا لاستكمال عمل جهاز تنقية الهواء.
 في النهاية، مثل قابس المحول بنفس الحائط. إذا احتجت إلى كابل توصيل، فقم بتوصيله بكابل المحول.
 ينبغي أن يضيء مصباح البيان. تهانينا! سنتفلس من الآن فصاعدًا هواء أكثر نقاءً.

- قد نوصي بفضل قابس المحول قبل القيام بتنظيف جهاز تنقية الهواء.
- لا تتصل جهاز الجمع في عمالة الأظفار.
- لا تستخدم منصات تنظيف نظوي على مساحل كحولية أو نشادر أو مواد نظوية، حيث إن هذه المنتجات قد تتسبب في تلف جهاز تنقية الهواء.
- ينبغي تنظيف جهاز الجمع مرة واحدة أسبوعيًا أو عندما تشدعي الحاجة لذلك. قد يتطلب جهاز الجمع القيام بعمليات تنظيف متكررة إذا تم استخدامه في بيئة ملوثة بدرجة عالية.

١. لاستمرار عمل المنتج وسلامتك

- ينبغي أن يقوم الأشخاص والمزور فقط بتركيب جهاز تنقية الهواء وتنظيفه.
 - ينبغي تركيب جهاز تنقية الهواء وفقًا لتعليمات، بحيث يكون بعيدًا عن الحائط بقدر التجميع المسموح مع تثبيته على سطح ثابت وأمن. قد يؤدي عدم تثبيت جهاز تنقية الهواء على نحو صحيح إلى سقوطه. الأمر الذي قد يتسبب في وقوع إصابات للأشخاص أو تلف في الأثاث المحيطة به.
- انظر الصورة العليا في الصفحة ٢٤**
- ضع جهاز تنقية الهواء على بُعد ثلاثة أقدام/أحدًا على الأقل من الحائط والأثاث وكافة الأجزاء الإلكترونية (مثل التلفزيون والكمبيوتر وما إلى ذلك).
 ضع جهاز تنقية الهواء على بُعد خمسة أقدام/١.٥ مترًا أو أكثر من كافة الأجزاء الإلكترونية إن أمكن. وعلى بُعد ١.٥ قدم/سنتيمتر على الأقل من كافة الأثاث الأخرى والخرفه، في حالة عدم قناع هذه التوصيات. فإن الحواجز القريبة والوالات يمكن أن يتسبب في حر ما.

ملاحظة: يُنظف تركة LightAir مسبقًا عنها عن أي تلف قد يتسبب عن عدم مراعاة التعليمات.

- جهاز تنقية الهواء هو جهاز كهربائي منزلي (قدرته ١٢ فولتًا) وينبغي التعامل معه على هذا الأساس. توخ المرض الشديد لتفادي الحوادث التي قد تقع أثناء عمليات التركيب والاستخدام والصيانة.
- كما أنه جهاز مُحمَّد وفقًا للمعايير والمواج الدولية
- لا توصّل جهاز تنقية الهواء أبدًا باستخدام كابلات طاقة أو محوّل أو أيونات إلكترونية تالفة
- لا تضع جهاز تنقية الهواء أو الكابل الخاص به بالقرب من مصدر حراري
- لا تستخدم جهاز تنقية الهواء خارج المنزل
- لا تستخدم جهاز تنقية الهواء في الغرف الرطبة.
- لا تستخدم جهاز تنقية الهواء على مقربة من الشوع الملوثة أو الرتيبة، حيث إنها تحتوي على قدر كبير من ماء السباح شديدة الخطورة والتي يمكن أن تتسبب بالحرائق والأثاث.
- وقد تم اختبار جهاز تنقية الهواء للوقوف على مدى إعداده للضوضاء طبقًا للمعايير الدولية. في حال أسمع جهاز تنقية الهواء ضوضاء غير مرغوب فيها، فربما يكون بسببها. يرجى التأكد من أن جهازك يعمل بشكل صحيح.
- قد تشمر بصممة كهربائية مسجورة جدًا عند لمسك لجهاز الجمع. لا يمثل ذلك خطورة إنسارى الجهد الكهربائي لجهاز تنقية الهواء حوالي ٨٪ من قوة البطارية ذات القدرة التي تبلغ ١.٥ فولت. وإذا ما وجدت في هذه الصممة الخفيفة زلدة عن الحد، فقم بفضل الكهرباء عن الجهاز قبل التعامل مع ذلك.

РУССКИЙ

Поздравляем вас с выбором очистителя воздуха LightAir!

Ваш новый очиститель воздуха LightAir IonFlow 50 отличается исключительной эффективностью. В нем используется уникальная запатентованная технология LightAir IonFlow. Для очистки воздуха вместо фильтра в этом очистителе применяется принцип притяжения опасных частиц, находящихся в воздухе помещения, которые задерживаются на коллекторе. Традиционные очистители воздуха только фильтруют его, пропуская воздух через фильтр вместо того, чтобы очищать воздух в помещении, где они расположены. Шведским техническим исследовательским институтом (SP) были проведены исследования в закрытом помещении с постоянным притоком частиц дыма. Результаты показали, что очиститель LightAir IonFlow 50 устраняет 99,94% этих частиц всего за 5 часов. Очиститель воздуха сохраняет свою эффективность с течением времени, и это значит, что вы будете всегда дышать воздухом без вирусов, бактерий, пыльцы, спор, аллергенов, пыли и т.п.

LightAir конструирует, изготавливает и продает изделия для оптимальной очистки воздуха в помещениях. Весь наш производственный процесс осуществляется под строгим контролем для обеспечения его высочайшего качества. Для максимально эффективного использования изделия компании LightAir и для оптимальной установки, эксплуатации и обслуживания вашего очистителя воздуха мы рекомендуем внимательно прочитать это руководство. Тщательно изучите эти указания, и вы сможете дышать более чистым и здоровым воздухом в течение многих последующих лет.

ВАЖНАЯ ИНФОРМАЦИЯ: Сохраните это руководство для использования в будущем.

1. Работа и безопасность изделия.

- Установка и чистка очистителя воздуха должна выполняться взрослыми лицами
- Очиститель воздуха должен устанавливаться в соответствии с указаниями, на требуемом расстоянии от стен, и размещаться на надежной и стабильной поверхности. В случае неправильной установки очиститель воздуха может упасть, причинить травмы людям или повредить окружающие предметы.

СМ. ВЕРХНИЙ РИСУНОК НА СТРАНИЦЕ 34

Разместите очиститель воздуха на расстоянии не менее 1 метра (3 фута) от всех стен, предметов мебели и электронного оборудования (телевизор, компьютер и т.п.). • По возможности разместите очиститель воздуха на расстоянии 1,5 м (5 футов) и более от всего электронного оборудования и не менее 0,5 м (1½ фута) от всех других предметов в комнате. В случае несоблюдения этих рекомендаций расположенные поблизости стены и/или предметы мебели могут в некоторой степени загрязниться.

ПРИМЕЧАНИЕ. Компания LightAir не несет никакой ответственности за любые повреждения, вызванные несоблюдением рекомендаций.

- Очиститель воздуха является электроприбором (на 12 В) и требует соответствующего обращения. Соблюдайте особую осторожность во избежание несчастных случаев при монтаже, эксплуатации и обслуживании. Очиститель воздуха сертифицирован на соответствие международным нормам и стандартам.
- Никогда не пользуйтесь очистителем воздуха с поврежденным кабелем питания, трансформатором и неисправными электронными узлами. Не размещайте очиститель воздуха или его кабель

питания около источника тепла

- Не эксплуатируйте очиститель воздуха вне помещения
- Не эксплуатируйте очиститель воздуха во влажных помещениях
- Не используйте очиститель воздуха совместно с цветными или масляными свечами, поскольку они выделяют значительное количество исключительно опасной сажи, которая будет оседать на стенах и мебели.
- Очиститель воздуха испытан на соответствие международным стандартам по уровню шума. Если очиститель воздуха создает нежелательный шум, просто переместите его в другое положение.
- Вы можете почувствовать небольшой электрический разряд при прикосновении к коллектору. Это не опасно! Напряжение очистителя воздуха составляет около 8% от напряжения 1,5-вольтовой батарейки. Если этот легкий разряд доставляет вам неприятные ощущения, то сначала отключите прибор от сети.

2. Сборка защитного ограждения
СМ. РИСУНКИ НА СТРАНИЦЕ 34
Если вы не хотите, чтобы кто-либо испытывал неприятные ощущения от этого легкого и безопасного разряда, воспользуйтесь входящим в комплект защитным ограждением. Пожалуйста, имейте в виду, что оно не играет роли в плане обеспечения безопасности.

Соберите защитное ограждение в следующем порядке:

- Разложите все детали перед собой
- Установите первые четыре лопасти в канавки в верхнем, более широком кольце.
- Затем соедините лопасти с нижним, более узким кольцом. Установите их с нажатием, чтобы убедиться в их надежном закреплении.
- Установите оставшиеся лопасти этим же способом.
- Убедитесь в том, что все лопасти надежно зафиксированы в нижнем кольце.
- Осторожно установите собранное ограждение на коллектор.
- Готово!



3. Описание изделия

Модели IonFlow 50F и 50F:

- 1 генератор ионов (верх = 3 коронные иглы, низ = выход и металлический крюк)
 - 1 коллектор
 - 1 акриловая подставка с выключателем
 - 1 трансформатор
 - 8 декоративных ламп (4 в приборе и 4 дополнительных)
 - 1 ограждение (32 лопасти и 2 установочных кольца)
- IonFlow 50C:
- 1 генератор ионов (верх = выход и металлический крюк, низ = 3 коронные иглы)
 - 1 коллектор
 - 1 удлинительный проводник
 - 1 трансформатор
 - 1 разгрузочное устройство
 - 1 комплект для монтажа на потолке: дюбель, крюк для монтажа на потолке, разгрузочный крюк

4A. Сборка и установка

Модели IonFlow 50F и 50F:

СМ. РИСУНКИ НА СТРАНИЦЕ 32

Соберите очиститель воздуха в следующем порядке:

- Возьмитесь за металлический крюк генератора ионов (пластмассовая трубка). Затем осторожно поднимите вверх коллектор (алюминиевый цилиндр) за его нижнюю часть (где расположен выход), и наденьте поперек металлического крюка.
 - Затем дайте коллектору опуститься вниз и опереться о металлический крюк. ПРИМЕЧАНИЕ. Это соединение является необходимым для обеспечения работы очистителя воздуха.
 - Осторожно разместите генератор ионов и коллектор на акриловую подставку, чтобы подключить электропитание. Убедитесь в том, что генератор ионов и коллектор плотно и надежно вставлены в акриловую подставку.
 - Наконец, подключите кабель трансформатора к разъему выключателя и вилку трансформатора к сетевой розетке.
- При этом должна засветиться индикаторная лампа. Поздравляем Вас! С этого момента вы будете дышать более чистым воздухом.
- Включение и выключение очистителя IonFlow модели 50F и 50F выполняется следующим образом:
 - Очиститель воздуха ВКЛ. (верхняя индикаторная лампа включена, а декоративный свет ВЫКЛ.)
 - Очиститель воздуха ВЫКЛ. (верхняя индикаторная лампа включена, и декоративный свет ВКЛ.)
 - Очиститель воздуха ВКЛ. (верхняя индикаторная лампа выключена, и декоративный свет ВКЛ.)
 - Замена декоративных ламп выполняется очень просто.

4B. Сборка и установка 50C

СМ. РИСУНКИ НА СТРАНИЦЕ 33

Соберите очиститель воздуха в следующем порядке:

- При установке на потолок: Просверлите в потолке отверстие диаметром 8 мм и вставьте в него дюбель и крюк для монтажа на потолок. Вставьте дюбель в отверстие и винтите крюк для монтажа на потолок. При установке на подвесном потолке: Приконсультируйтесь с электриком для выбора наиболее подходящего решения

ПРИМЕЧАНИЕ. Убедитесь в том, что расстояние от очистителя воздуха до стены составляет не менее 1 метра (3 фута)

- A-D: Пропустите кабель через отверстия в разгрузочном устройстве.
E-F: Подсоедините разгрузочное устройство к верхней части генератора ионов (у выхода пластмассовой трубки) и убедитесь в его фиксации с щелчком в отверстии. G: Подсоедините вилку к розетке на генераторе ионов H: Подсоедините кабель к разгрузочному крюку. Очиститель воздуха должен быть подвешен на расстоянии не менее 60 см (2 фута) от потолка. I: Подвесьте разгрузочный крюк к потолочному крюку. J-K: Возьмитесь за металлический крюк генератора ионов. Затем осторожно поднимите вверх коллектор (алюминиевый цилиндр) за его нижнюю часть (где расположены коронные иглы), и наденьте поперек металлического крюка L: Затем дайте коллектору опуститься вниз и опереться о металлический крюк. ПРИМЕЧАНИЕ. Это соединение является необходимым для обеспечения работы очистителя воздуха.
- Наконец, подключите вилку трансформатора к розетке электропитания. При необходимости использования удлинителя подключите его к кабелю трансформатора. При этом должна включиться индикаторная лампа. Поздравляем Вас! С этого момента вы будете дышать более чистым воздухом.

5. Очистка и обслуживание

- Всегда отключайте трансформатор перед чисткой очистителя воздуха.
- НЕ мойте коллектор в посудомоечной машине.

- Не пользуйтесь чистящими средствами, содержащими спиртовые растворы, аммиак или щелочи, поскольку эти продукты могут повредить очиститель воздуха.
- Коллектор следует чистить приблизительно один раз в неделю или по потребности. Коллектор может требовать более частой чистки при использовании в сильно загрязненной среде.

Чистка коллектора:

Модели IonFlow 50F и 50F: Снимите коллектор, подняв генератор ионов вверх с подсоединенным коллектором. Затем возьмитесь за металлический крюк и потяните коллектор вниз (рис. 1-3 на стр. 32, в обратном порядке). ПРИМЕЧАНИЕ. Не тяните генератор ионов вверх во избежание его повреждения! IonFlow 50C: Возьмитесь за металлический крюк на генераторе ионов и переместите коллектор вниз (рис. J-L на стр. 33, в обратном порядке).

- Очистите коллектор чистящей жидкостью, теплой водой и мягкой губкой/щеткой для посуды
- Высушите коллектор полотенцем для посуды
- Установите коллектор обратно на генератор ионов в соответствии с приведенными выше указаниями. Если вы выполнили все приведенные выше указания, но коллектор остается загрязненным, поступите следующим образом:



- Распылите чистящую жидкость на коллектор и подождите 5 минут
- Мокрой губкой протрите оставшиеся пятна до их исчезновения
- Протрите коллектор чистой влажной губкой
- Высушите коллектор полотенцем и установите его обратно на генератор ионов в соответствии с приведенными выше указаниями.
- При необходимости повторите описанную выше процедуру

Чистка генератора ионов, коронных игл и акриловой подставки:

- Раз в четыре месяца вы должны осторожно очистить хрупкие коронные иглы. Воспользуйтесь небольшой щеткой (например, зубной) и осторожно очистите тонкий слой известкового налета и грязи, который может образоваться на иглах. Не нажимайте на иглы и не пользуйтесь для их чистки водой.
- Очистите генератор ионов и акриловую подставку чистящим спреем и влажной тканью или губкой. Удалите грязь и протрите для удаления оставшихся загрязнений. Высушите полотенцем. Не допускайте контакта с водой верхней и нижней частью и соблюдайте осторожность при обращении с генератором ионов.

简体中文

恭喜您选择了 LightAir 的空气净化器！

这款新型 LightAir IonFlow 50 空气净化器的效率极高。它采用了特有的 LightAir IonFlow 专利技术。它并不是使用过滤系统来处理空气，而是将室内环境中的有害颗粒吸附到集尘器上。传统的空气净化器只过滤通过过滤器的空气，而不是净化所在房间内的所有空气。本空气净化器的测试工作由服务提供瑞典技术研究所在一个持续供给颗粒物的封闭房间内进行。结果显示，LightAir IonFlow 50 空气净化器只需 5 个小时后便可消除 99.94% 的颗粒。本空气净化器可以一直保持高效工作的状态，这意味着您可以持续吸入不含病毒、细菌、花粉、孢子、过敏原、灰尘等有害物质的空气。LightAir 致力于设计、生产和销售一流的室内空气净化产品。我们的整个生产流程都在严格控制下进行，以确保产品的最高质量。因此您可以从这款 LightAir 产品中获得最大的价值，为了在理想的状态下安装、使用和维护这款空气净化器，我们建议您阅读本手册。如果仔细按照这些说明进行操作，在未来的许多年内您将呼吸到更干净、更健康的空气。

重要提示：请妥善保留本手册，以备将来参考。

1. 对于产品功能和人身安全。

- 本空气净化器只应由成人进行安装和清洁
- 本空气净化器应按说明进行安装，它与墙面之间应保持正确的距离并放置在安全稳定的表面上。如果放置不当，本空气净化器可能会倾倒，造成人身伤害或损坏周围的物品。

参见 34 页上的图

本空气净化器应与所有墙面、家具和电子设备（电视机、计算机等）至少保持 1 米的距离。

- 如果可能，请将本空气净化器与所有电子设备保持 1.5 米或更远的距离，并至少与房间内的所有其他物品保持 0.5 米的距离。如果未按这些建议放置，可能会弄脏附近的墙面和/或家具。

注意：对于未按建议操作而造成的任何损失，LightAir 概不负责。

- 本空气净化器属于带电设备（12 伏），因此应作为带电设备进行处理。安装、使用和维护时应特别小心，以免发生事故。

本空气净化器按照国际规范和标准进行认证。

- 本空气净化器不得与破损的电源线、变压器或电子设备一起使用。

本空气净化器或其电线切勿靠近热源

- 本空气净化器不可在室外使用

- 本空气净化器不可在潮湿的房间内使用

- 本空气净化器不可与有色或油基蜡烛一起使用，因为它们会分流出大量极其危险的烟灰，吸附在墙面和家具上。

- 本空气净化器的噪音根据国际标准进行了测试。如果本空气净化器发出异常噪音，只需将其换个位置即可。

- 触摸集尘器时，可以感受到轻微的电击。这对人体没有危险！本空气净化器的电压约相当于一节 1.5 伏电池的 8%。如果您对这种轻微的电击感觉不舒服，可在挪动空气净化器之前按下电源。

2. 组装护套

参见 34 页上的图

如果您担心您或周围的人对这种轻微、无音的电击会感到不舒服，可以使用附带的护套。请注意，从安全角度来讲这并不是必需的。

按照下列顺序组装护套：

- a) 将所有零件摆放在面前
- b) 将前四个板条连接到上方耳环上的轨道上。
- c) 然后将板条连接到下方的穿环上。将板条按入到位，确保正确固定。
- d) 然后按相同的方式连接其余的板条。
- e) 确保所有板条都牢固地连接到下方的穿环上。
- f) 小心地将组装好的护套放到集尘器上。
- g) 完成！

3. 产品说明

IonFlow 50F & 50F Style :

- 1 个离子生成器 (上=3 个电晕针, 下=出口和金属钩)
- 1 个集尘器
- 1 个带开关的丙烯酸底座
- 1 个变压器
- 8 个装饰灯 (4 个在设备内, 4 个在外)
- 1 个护套 (32 根板条和 2 个组装环)

IonFlow 50C :

- 1 个离子生成器 (上=出口和金属钩, 下=3 个电晕针)
- 1 个集尘器
- 1 条延长线
- 1 个变压器
- 1 个释压装置
- 1 个天花板安装工具包: 墙上插座、天花板挂钩、释压挂钩



4A. 组装和安装

IonFlow 50F & 50F Style :

参见 32 页上的图

按照下列顺序组装空气净化器：

- 1: 握住离子生成器 (塑料管) 上的金属钩。

瑞典语

- 然后从下部 (出口所在处) 小心地向上提起集尘器 (铝柱), 使其高度超过金属钩
- 2: 然后让集尘器滑下并挂在金属钩上。注意: 此连接是保证空气净化器正常工作的关键所在。
- 3: 小心地将离子生成器和集尘器放到丙烯酸底座上, 使其能够通电。确保离子生成器和集尘器用力向下按, 使其固定到丙烯酸底座上。
- 4: 最后, 将变压器电源线插入开关并让变压器插头插入墙壁插座中。**指示灯将亮起。恭喜! 从现在开始, 您就可以呼吸更加干净的空气了。**
- 5: 按照下列操作打开和关闭 IonFlow 50F & 50F Style 的电源:

- 空气净化器打开 (上面的指示灯亮起), 装饰灯关闭
 - 空气净化器打开 (上面的指示灯亮起), 装饰灯打开
 - 空气净化器关闭 (上面的指示灯关闭), 装饰灯关闭
- 6: 装饰灯更换简单方便。

4B. 组装和安装 50C

参见 33 页上的图

按照下列顺序组装空气净化器：

对于天花板安装：在天花板上钻一个 6 毫米的孔，以连接墙壁插头和天花板挂钩。将插头插入该孔并拧紧天花板挂钩的螺丝。

对于墙壁：向电工咨询以获得最佳解决方案

注意：确保墙与空气净化器之间至少保持 1 米的距离

A-D：将电线穿入释压装置上的环。

E-F：将释压装置连接到离子生成器的顶部 (位于塑料管的出口处)，确保卡入孔中。

G：将插头连接到离子生成器上的插座上

H：将电线连接到释压钩上。空气净化器应悬挂在天花板下方至少 60 厘米处。

I：将释压钩挂到天花板挂钩上

J-K：握住离子生成器上的金属钩。然后从下部 (电晕针所在处) 小心地向上提起集尘器 (铝柱), 使其高度超过金属钩

L：然后让集尘器滑下并挂在金属钩上。注意: 此连接是保证空气净化器正常工作的关键所在。

- 最后, 将变压器插头插入墙上插座。

如果需要使用延长线, 请将延长线连接到变压器电线上。

指示灯将亮起。恭喜! 从现在开始, 您就可以呼吸更加干净的空气了。

5. 清洁和维护

- 清洁空气净化器之前必须按下变压器插头。
- 切勿将集尘器放在洗碗机内清洗。
- 不要使用含酒精溶液、氨水或碱性物质的清洁产品, 因为这些产品可能会损坏空气净化器。
- 集尘器应一周左右清洁一次或者根据需要进行清洁。如果在污染严重的环境中使用, 可能需要更频繁地清洁集尘器。

清洁集尘器:

IonFlow 50F & 50F Style: 提起连接了集尘器的离子生成器, 卸下集尘器。然后握住金属钩, 向下拉集尘器 (与 32 页上的图 1-3 相反)。注意: 如果向上拉, 可能会损坏离子生成器!

IonFlow 50C: 握住离子生成器上的金属钩, 向下移动集尘器 (与 33 页上的图 J-L 相反)

1. 用洗涤剂、温水和柔软的海绵/刷清洁集尘器
2. 用柔软干巾擦干集尘器
3. 按照前面的说明重新将集尘器安装到离子生成器上。



如果完全按照上述说明操作但未能清洁集尘器, 可按如下步骤操作:

1. 在集尘器上喷上洗涤剂并保留 5 分钟
2. 用潮湿的海绵擦除残留的污点
3. 用干净、潮湿的海绵擦拭集尘器
4. 用毛巾将集尘器擦干, 然后按照前面的说明重新将其安装到离子生成器上。
5. 必要时重复上述过程

清洁离子生成器、电晕针和丙烯酸底座:

- 易损坏的电晕针需要每四个月小心地清洁一次。用小刷子 (如牙刷) 小心地刷去针上的熟石灰垢和可能吸附的灰尘。清洁时切勿用力或用水。
- 用喷雾清洗剂和湿布或海绵清洁离子生成器和丙烯酸底座。擦干净并擦除残留的脏物。用毛巾擦干。切勿让顶部和底部与水接触, 并注意离子生成器上的电晕针。

日本語

このたびは LightAir 空気清浄機をお買い上げいただき、まことにありがとうございました!

お買い上げいただきましたLightAir IonFlow 50 空気清浄機は、非常に効果に優れた製品となっております。

当製品に採用されているLightAir のイオンフローテクノロジーは、当社独自の技術となっており、

空気清浄のプロセスにフィルターを使う方式とは異なり、当空気清浄機では、室内環境における有害な粒子を引き寄せ、それを特殊コレクターに吸引させる方式となっております。従来の空気清浄機は、部屋全体の空気をすべて浄化するのではなく、フィルターを通過する空気のみをフィルタリングしています。

SPスウェーデン技術研究所により実施された、密閉された室内で塵粒子を絶えず検出するテストでは、LightAir IonFlow 50 空気清浄機は、わずか5時間後に99.94%の粒子を吸引除去するという結果が出ています。当空気清浄機は、長期間にわたってその効果を持続できるため、ウイルス、菌、花粉、カビ、ダスト、さまざまなアレルゲンのない環境をずっと保つことができます。

LightAir では、室内に最適な空気清浄機を設計、製造、販売しております。最高の品質を保つため、すべての製造プロセスには厳格な品質管理が実施されています。LightAir 製品の機能を十分に引き出し、空気清浄機の最適な設置の下に、ご利用いただき正しい保守を行っていただくためには、本取扱説明書をよくお読みください。説明書の内容に従って正しく操作していただくことで、長期間にわたり健康によいきれいな空気を保つことができます。

重要: 本説明書は保存の上、必要なときにお読みください。

1. 製品の機能と安全

- 本空気清浄機の設置と清掃は必ず成人が行うようにしてください。
- 本空気清浄機の設置は、壁からの正しい距離や安全で安定した面への設置等必ず説明書に従って行って下さい。正しく設置されていない場合、空気清浄機が倒れたりすることで、ケガや周囲の物への損傷などが発生する場合があります。

34ページの上の写真を参照してください

空気清浄機は、周囲の壁や家具類、家電機器等(テレビ、コンピュータなど)からは最低でも1メートル以上離して設置してください。

可能な場合は、空気清浄機は、家電機器から1.5メートル以上、その他の室内の物品などからは0.5メートル以上離して設置してください。これらの設置事項に従わない場合、周囲の壁や家具類に汚れが蓄積する恐れがあります。

注: 推奨事項に従わなかった場合に発生する損傷等は、LightAirでは責任を負いかねますのでご注意ください。

- 本空気清浄機は、電化機器(12V)であるため、かならず適切な取扱いを行って下さい。設置、取扱、保守の際の事故には充分お気をつけください。本空気清浄機は、国際標準と国際規格に準拠しております。

- 電源コードや交換機、または周辺機器に損傷がある場合には、空気清浄機のご利用は中止してください。熱源の近くに本空気清浄機を設置しないでください。

- 本空気清浄機は、屋外で使用しないでください。
- 本空気清浄機は、湿気の多い室内で使用しないでください。
- 着色されたろうそくや、オイルキャンドル等を灯した状態で本空気清浄機を使用しないでください。多量の有害なすすの発生により、壁や家具類にすすが付着する原因となります。

- 本空気清浄機は、国際標準に準拠する適合テストに合格しております。空気清浄機から不快な音が発生する場合は、位置を変えることでノイズを解消できる場合があります。

- コレクターに積れる際に、軽い電気ショックのようなものを感じる場合がありますが、これは危険なものではありません。本空気清浄機の電圧は、1.5Vの電池の約8%と同程度のものです。危険ではありませんが、ショックが不快な場合は電源を抜いてから取扱いを行うようにしてください。

2. 保護ガードの組み立て

34ページの写真を参照してください

有害なものではありませんが、電気ショックが不安な場合、または周囲の人にも電気ショックが気になる場合は、付属の保護ガードをご利用ください。この保護ガードは安全のために必須のものではありません。

保護ガードの組み立て手順は以下の通りです。

- a) 付属の部品を取り出して広げます。
- b) まず最初の4つの羽根板を上側の大きい方のリングにつけます。
- c) 次に、その羽根板を下側の狭い方のリングに取り付けます。きちんとはまるまで、しっかりと押しします。
- d) 次に、残りの羽根板を同じ方向に取り付けます。
- e) すべての板が固く下部のリングにはまっていることを確認します。
- f) 完成した保護ガードを気をつけながらコレクターに設置します。
- g) 完了です!



3. 製品の詳細

IonFlow 50F & 50F Style: イオン生成機 X1 (上= コロナコード X3、下= コンセント、金属製フック)

コレクター X1

スイッチ付きアクリル製スタンド X1

交換機 X1

飾りランプ X8 (機器に付属 X4、予備 X4)

保護ガード X1 (羽根板 X32、組み立てリング X2)

IonFlow 50C:

イオン生成機 X1 (上= コンセント、金属製フック、下= コロナコード X3)

コレクター X1

延長コード

交換機 X1

過圧防止安全装置 X1

天井設置用キット 1式: 壁面用プラグ、天井フック、過圧防止フック

4A. IonFlow 50F & 50F Style の組み立てと設置:

32ページの写真を参照してください

空気清浄機の組み立て手順は以下の通りです。

1: イオン生成機(プラスチックチューブ)の金属フックを押さえます。

気をつけながら、コレクター(アルミ製シリンダー)を下(コンセントの位置)から持ち上げ金属製フックにかけます。

2: それからコレクターをスライドさせるように下げ、金属製フックにしっかりとかかるようにします。

注: 空気清浄機が正常に機能するために、この手順の取付は非常に重要です。

3: 電源と接続するため、イオン生成機とコレクターを慎重にアクリルスタンドに取り付けます。イオン生成機とコレクターがアクリルスタンドにしっかりと押し下げられて取り付けられているかどうか確認してください。

4: 最後に、交換機の電源コードを交換機プラグのスイッチコンセントに差し込みます。

お知らせランプが点灯します。これで準備完了です!これからは、きれいな空気で呼吸できる生活が始まります。

5: IonFlow 50F & 50F Style の電源は以下のようにオン/オフすることができます。

- 空気清浄機 オン (お知らせランプはオンになります) & 飾りランプ オフ
 - 空気清浄機 オン (お知らせランプはオンになります) & 飾りランプ オン
 - 空気清浄機 オフ (お知らせランプはオフになります) & 飾りランプ オフ
- 6: 飾りランプは簡単に交換できます。

4B. 50Cの組み立てと設置

33ページの写真を参照してください

空気清浄機の組み立て手順は以下の通りです。

天井への設置 天井に8ミリの穴を開け、壁面プラグと天井用フックを取り付けます。プラグを穴に入れ、天井フックにネジでとめます。

天井/天井への設置 適切な設置については、電気技師にご相談ください。

注: 壁面から空気清浄機との間隔は、最低でも1メートルあけるようにしてください。

A: 過圧防止安全装置の輪の部分にケーブルを通します。

B: 過圧防止安全装置をイオン生成機の上部に設置します。(プラスチックチューブの出口部分)そして、穴にかちつとはまるよう確認します。

G: イオン生成機のソケットにプラグを接続します。

H: 過圧防止安全装置のフックにケーブルを取り付けます。空気清浄機は、天井から少なくとも60センチは離してつるしてください。

I: 過圧防止安全装置を天井フックにつるします。

J-K: イオン生成機の金属フックを押さえます。気をつけながら、コレクター(アルミ製シリンダー)を下(コロナコードの位置)から持ち上げ金属製フックにかけます。

L: それからコレクターをスライドさせるように下げ、金属製フックにしっかりとかかるようにします。注: 空気清浄機が正常に機能するために、この手順の取付は非常に重要です。

• 最後に、交換機の電源コードを壁のコンセントにつなぎます。延長コードが必要な場合、延長コードを交換機の電源コードにつないでください。

お知らせランプが点灯します。これで準備完了です!これからは、きれいな空気で呼吸できる生活が始まります。

5. お手入れとメンテナンス

- 空気清浄機のお手入れは、必ず交換機の電源コードを抜いてから行ってください。

- コレクターは自動食器洗い機に入れて洗浄しないでください。

- アルコール溶液、アンモニア、アルカリ性物質等を含んだ洗剤等は使用しないでください。空気清浄機を傷める可能性があります。

- コレクターは、週に1回程度または必要が生じた際にお手入れしてください。空気の汚れた環境で使用されている場合は、コレクターのお掃除の頻度はさらに多く必要な場合もあります

コレクターのお掃除

IonFlow 50F & 50F Style: コレクターを取り付けられたイオン生成機を持ち上げコレクターを取り外します。金属フックを押さえ、コレクターを下方に引っばります。(32ページの写真 1-3 の逆手順)注: 上に引っばると、イオン生成機に損傷を与えることがあります。IonFlow 50C: イオン生成機の金属フックを押さえ、コレクターを下げます。(33ページの写真 J-L の逆手順)

1. 洗剤、ぬるま湯、やわらかいスポンジまたは食器用ブラシなどでコレクターをお掃除します。



2. 食器用布きんなどでコレクターの水分をふき取ります。

3. 説明書の手順に従って、コレクターをイオン生成機に取り付けます。上記の手順にすべて正しいお手入れを行っても、コレクターの汚れが取れない場合は、次の手順に従ってください。

1. 洗剤をコレクターにスプレーし、そのまま5分間置いてください。

2. ぬれたスポンジで、汚れが取れるまでこすり取ります。

3. 清潔な濡ったスポンジでコレクターをふき取ります。

4. コレクターの水分をふきんでから取り、説明書の手順に従って、イオン生成機に取り付けます。

5. 必要な場合は、上記の手順を繰り返します。

イオン生成機、コロナコード、アクリルスタンドのお手入れ

• コロナコードは壊れやすいので、4ヶ月に1度の間隔でお手入れしてください。小さなブラシを使用して(歯ブラシなど)注意しながら、コードに付着している石灰のくすや埃などの蓄積を取り除きます。コードのお掃除の厚

は、押さえつけたり、水を使用したりしないでください。

• イオン生成機とアクリルスタンドは、スプレー式洗剤と濡った布やスポンジ等でお手入れしてください。残っている埃をふき取ります。布等で水分を試みます。上部、下部は、水に触れることのないように気をつけてください。イオン生成機のコロナコードには、特に注意してください。

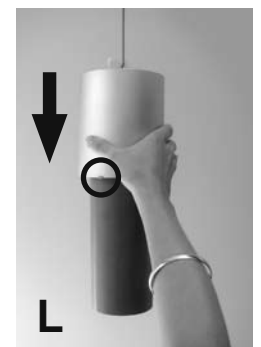
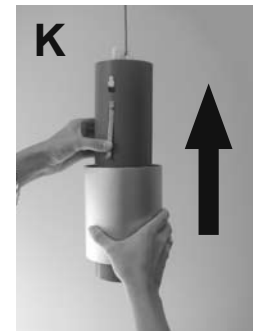
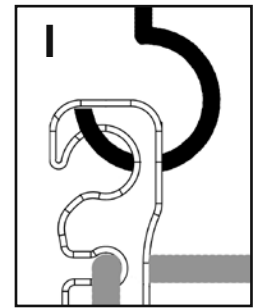
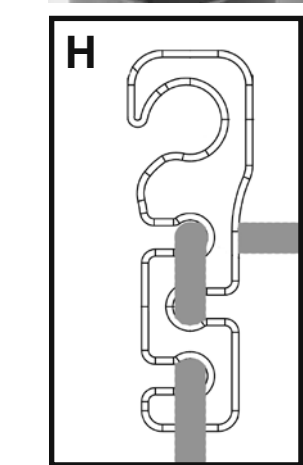
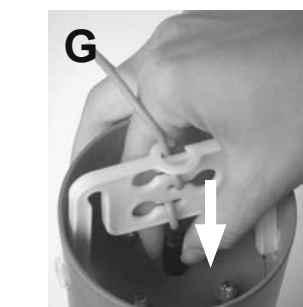
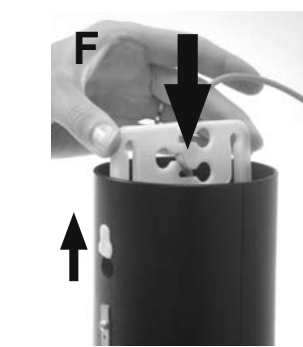
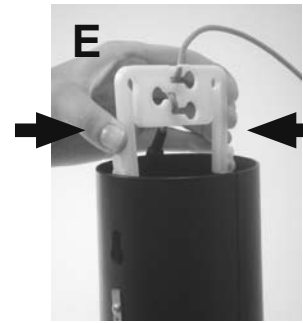
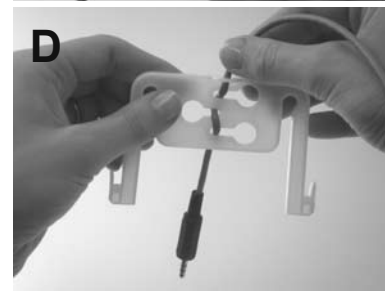
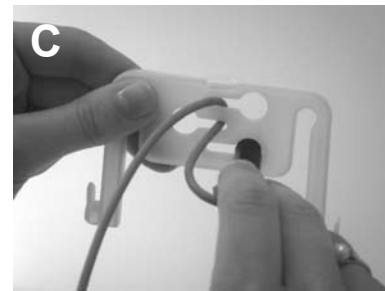
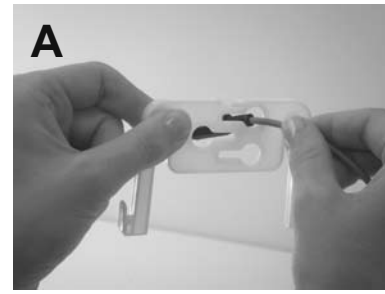
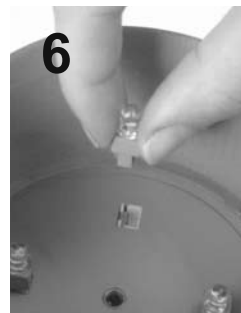
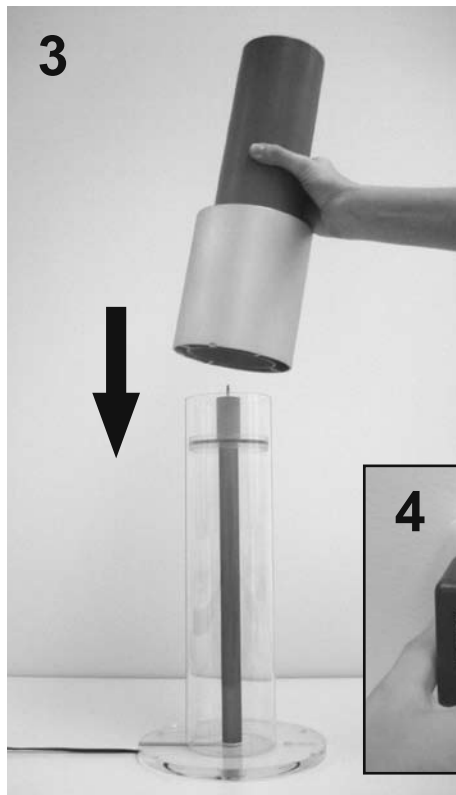
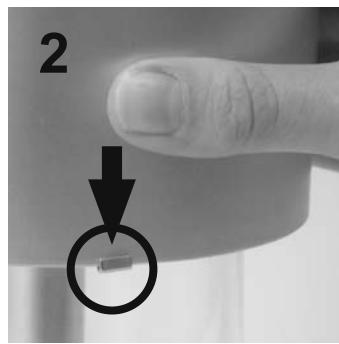
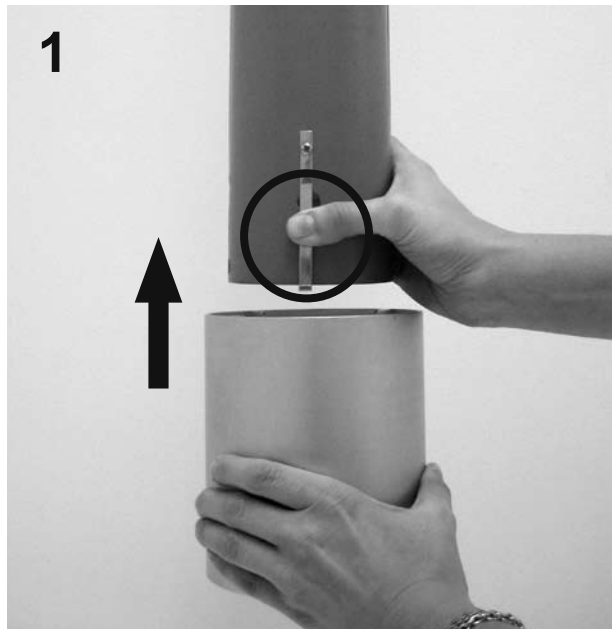

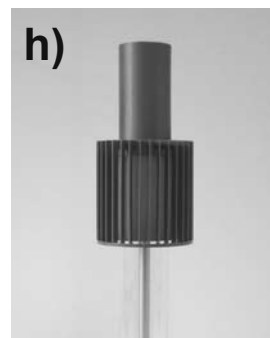
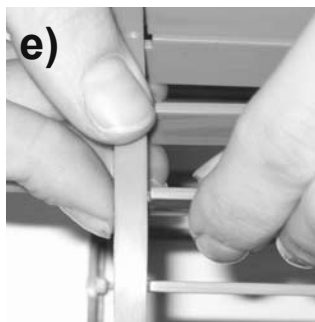
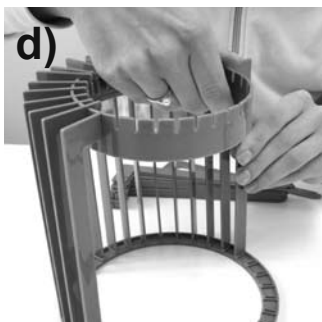
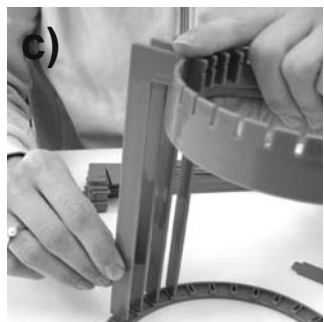
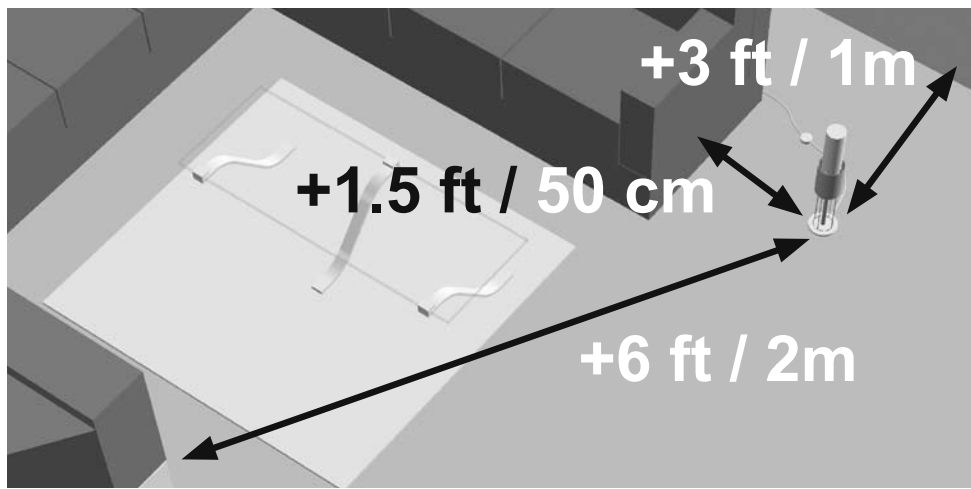

English

Product data:

Effectiveness:	Eliminates 99.94% of all airborne particles after only 5 hours
Output:	7 W/h
Noise:	< 5 dB
Room size:	For optimal effect, a maximum room size of 540 sq ft / 50 m ² is recommended.
Size:	50FS: 7.5x26 in / 19x66 cm 50F: 7x22 in / 18x56 cm 50C: 5x14 in / 13x35 cm
Weight:	50FS: 5.1 lbs / 2.3 kg 50F: 4.2 lbs / 1.9 kg 50C: 2.8 lbs / 1.4 kg (Weights do not include adapter)

Service and troubleshooting

Read the manual thoroughly and check that you have installed the air purifier correctly. If the air purifier does not function, despite careful checking, the following terms apply:

Complaints: Complaints shall be made as stated in the LightAir limited warranty commitment. It is therefore important that you retain your receipt. Complaints should be made within a reasonable time period after you have noticed or should have noticed the fault.

Returns: When returning the product in connection with a complaint or for service, postage and packaging should be paid by the purchaser (retain the original packaging). Please detail the nature of the fault in your complaint. Send the product, the receipt and proof of warranty to the following address:

LightAir AB
Solna Strandväg 20
171 54 Solna
Sweden

As a result of our continuous product development, the product you purchase may differ slightly from the product described in this manual.

LIMITED WARRANTY

- If this LightAir air purifier ceases to function within one year from the original purchase date as a result of a fault in the material or manufacturing, LightAir undertakes to repair or exchange the product, as the company sees fit. In order for this offer to be valid, the purchaser must return the product to a LightAir authorised service point, along with proof of the date and location of the original purchase.

- This warranty does not cover damage caused as a result of accidents, incorrect usage, dirt, lack of due care (see above), or service carried out by non-authorised service points. LightAir does not take responsibility for consequential damage, indirect damage, or damage caused by transportation

- This warranty is limited to the above undertakings and does not give the purchaser a right to demand damages or other compensation. This warranty does not affect the purchaser's statutory consumer rights according to regional or national law.

IMPORTANT! This warranty does not cover damage caused by failure to follow the instructions given.

Visit www.lightair.com to register your warranty. To register your warranty, you need the product name, serial number, shop name and invoice number or receipt number.

Deutsch

Produktdaten:

Effizienz:	Beseitigt 99,94 % aller Luftpartikel in nur 5 Stunden
Stromverbrauch:	7 W/Std.
Geräuschpegel:	< 5 dB
Raumgröße:	Der Raum sollte höchstens 50 m ² groß sein, um eine optimale Wirkung zu erzielen.
Abmessungen:	50FS: 9x66 cm 50F: 18x56 cm 50C: 13x35 cm
Gewicht:	50FS: 2.3 kg 50F: 1.9 kg 50C: 1.4 kg (Gewicht ohne Adapter)

Service und Problembehandlung

Lesen Sie das Handbuch sorgfältig durch, und überprüfen Sie, ob Sie den Luftreiniger richtig installiert haben. Wenn das Gerät trotz gründlicher Überprüfung nicht funktioniert, gilt Folgendes:

Reklamationen: Reklamationen unterliegen den Garantiebestimmungen von LightAir. Bewahren Sie daher unbedingt den Kaufbeleg auf. Reklamationen sollten möglichst schnell nach Feststellung des Fehlers erfolgen.

Rückgaben: Beim Einschicken des Geräts wegen Reklamation oder Wartung geht der Versand zu Lasten des Käufers (bewahren Sie die Originalverpackung auf). Geben Sie bei Reklamationen eine Beschreibung des Fehlers an. Senden Sie das Produkt, den Kaufbeleg und den Garantieschein an die folgende Adresse:

LightAir AB
Solna Strandväg 20
171 54 Solna
Schweden

Da wir unsere Produkte ständig weiterentwickeln, kann sich das gekaufte Produkt leicht von dem in diesem Handbuch beschriebenen Produkt unterscheiden

GARANTIE

- Wenn dieser LightAir Luftreiniger innerhalb eines Jahres nach Kaufdatum wegen eines Material- oder Herstellungsfehlers nicht mehr funktioniert, nimmt LightAir nach eigenem Ermessen eine Reparatur oder einen Austausch des Geräts vor. Voraussetzung ist, dass der Käufer das Gerät mit Beleg über Datum und Ort des Kaufs an einen autorisierten LightAir-Servicepartner zurücksendet.

- Schäden, die auf Unfälle, falsche Nutzung, Schmutz, mangelnde Sorgfalt (siehe oben) oder die Wartung durch nicht autorisierte Serviceanbieter zurückzuführen sind, sind von der Garantie ausgeschlossen. LightAir übernimmt keine Verantwortung für Folgeschäden, indirekte Schäden oder beim Transport entstandene Schäden

- Diese Garantie ist auf die oben genannten Bestimmungen beschränkt und berechtigt den Käufer nicht zu Schadenersatz oder anderen Entschädigungen. Durch diese Garantie werden die gesetzlichen Verbraucherrechte im Rahmen der regionalen oder nationalen Gesetzgebung nicht eingeschränkt.

WICHTIG! Schäden, die aus einer Nichtbeachtung dieser Anweisungen resultieren, sind von der Garantie ausgeschlossen.

Besuchen Sie uns unter www.lightair.com, um sich für die Garantie zu registrieren. Für die Registrierung benötigen Sie den Produktnamen, die Seriennummer, den Namen des Geschäfts und die Rechnungs- bzw. Belegnummer

Français

Données produit :

Efficacité : Élimine 99,94% de toutes les particules contenues dans l'air au bout de seulement 5 heures

Puissance : 7 W/h
Niveau sonore : < 5 dB
Taille de la pièce : pour un effet maximal, surfaces recommandées de 50 m² / 540 sq ft maximum.
Dimensions : 50FS : 19x66 cm / 7.5x26 in
50F : 18x56 cm / 7x22 in
50C : 13x35 cm / 5x14 in
Poids : 50FS : 2,3 kg / 5,1 lbs
50F : 1,9 kg / 4,2 lbs
50C : 1,4 kg / 2,8 lbs
(poids mesurés sans adaptateur)

Service après-vente et dépiستage des pannes

Lisez attentivement l'intégralité du manuel d'utilisation et vérifiez que vous avez correctement installé le purificateur d'air. Si malgré cette vérification approfondie vous n'arrivez pas à faire fonctionner le purificateur d'air, les conditions suivantes s'appliquent :

Réclamations : toute réclamation doit être faite conformément à ce qui est indiqué dans l'engagement de garantie limitée de LightAir. Par conséquent, il est important que vous conservez votre facture ou ticket de caisse. Les réclamations doivent être faites dans un intervalle de temps raisonnable à compter du moment où vous avez constaté ou auriez dû constater le défaut.
Retours : en cas de retour du produit lié à une réclamation ou au service après-vente, le port et l'emballage sont à la charge de l'acheteur (conservez l'emballage d'origine). Merci de préciser le type de défaut dans votre réclamation. Le produit, accompagné de sa preuve d'achat et de sa preuve de garantie, doit être retourné à l'adresse suivante :
LightAir AB
Solna Strandväg 20
171 54 Solna
Suède

Comme nous travaillons en permanence à l'amélioration de nos produits, il se peut que le produit que vous avez acheté diffère légèrement de celui décrit dans ce manuel

GARANTIE LIMITÉE

- Si ce purificateur d'air LightAir cesse de fonctionner au cours de l'année qui suit son achat d'origine, comme conséquence d'un défaut de construction ou de matériel, LightAir s'engage soit à réparer, soit à remplacer le produit, selon ce qu'elle juge le plus approprié. Cela est soumis à la condition que l'acheteur retourne le produit auprès d'un point de service agréé LightAir et qu'il ait une preuve de la date et du lieu de l'achat d'origine.
- Cette garantie ne s'applique pas à tout dommage causé par accident, mauvaise utilisation, par la saleté, par le manque d'entretien courant (voir plus haut), ni si le produit a été modifié ou réparé par une personne ne faisant pas partie d'un centre de service agréé. LightAir décline toute responsabilité en cas de dommage accessoire ou indirect ou en cas de dommage lié au transport

- Cette garantie est limitée aux engagements ci-dessus et ne donne pas le droit à l'acheteur de réclamer dommages et intérêts ni tout autre dédommagement. Toutefois, la garantie n'affecte pas les droits de l'acheteur prévus par la loi en sa qualité de consommateur conformément au droit contraignant régional ou national

IMPORTANT ! Cette garantie ne couvre pas les dommages causés à ce qui se trouve à proximité du produit qui ont pour origine le non-respect des instructions données ci-dessus.

Rendez-vous sur www.lightair.com pour enregistrer votre garantie. Pour pouvoir enregistrer votre garantie, vous avez besoin du nom du produit, du numéro de série, du nom du magasin et du numéro de la facture ou du reçu

Español

Información sobre el producto:

Efectividad: Elimina el 99,94% de todas las partículas aero transportadas después de sólo 5 horas.

Salida: 7 W/h
Nivel de ruido: < 5 dB
Tamaño de la habitación: Para lograr un efecto óptimo, se recomienda una habitación cuyo tamaño máximo sea de 540 pies cuadrados / 50 m².
Tamaño: 50FS: 7,5 x 26 pulg / 19 x 66 cm
50F: 7 x 22 pulg / 18 x 56 cm
50C: 5 x 14 pulg / 13 x 35 cm
Peso: 50FS: 5,1 lbs / 2,3 Kg
50F: 4,2 lbs / 1,9 kg
50C: 2,8 lbs / 1,4 kg

(Los pesos no incluyen el adaptador.)

Mantenimiento y resolución de problemas

Lea el manual detenidamente y verifique si ha instalado el purificador de aire correctamente. Si el purificador de aire no funciona, a pesar de realizar un control riguroso, puede realizar lo siguiente:

Realizar una reclamación: Las reclamaciones deben efectuarse de la forma estipulada en el contrato de garantía limitada de LightAir. Por esta razón, es importante que conserve su recibo. Las reclamaciones deben efectuarse dentro de un período de tiempo razonable después de haber notado el fallo.

Realizar una devolución: Cuando se devuelve el producto por una reclamación o para que se le realice un mantenimiento, los gastos de correo y embalaje estarán a cargo del comprador (conserve el embalaje original). En su reclamación, incluya cuál fue el origen del fallo. Envíe el producto, el recibo y el comprobante de la garantía a la siguiente dirección:
LightAir AB
Solna Strandväg 20
171 54 Solna
Suecia

Debido al continuo desarrollo del producto, el producto que adquirió puede diferir levemente del producto descrito en este manual

GARANTÍA LIMITADA

- Si este purificador de aire LightAir deja de funcionar dentro de un año desde la fecha de compra original a causa de un fallo en el material o en la fabricación, LightAir se compromete a repararle o cambiarle el producto, según el criterio de la empresa. Para que esta cláusula tenga validez, el comprador debe devolver el producto a algún punto de servicio autorizado de LightAir, junto con el comprobante de la fecha y ubicación de la compra original.
- Esta garantía no cubre daños ocasionados por accidentes, uso incorrecto, suciedad, falta del debido cuidado (ver más arriba) o mantenimiento realizado por puntos de servicio no autorizados. LightAir no se responsabiliza de los daños consecuentes, indirectos u ocasionados por el transporte.

- Esta garantía se limita a los compromisos mencionados anteriormente y no le otorga al comprador el derecho a exigir daños y perjuicios u otras compensaciones. Esta garantía no afecta los derechos estatutarios del comprador como consumidor en conformidad con la ley regional o nacional.

¡IMPORTANTE! Esta garantía no cubre los daños ocasionados por el incumplimiento de las instrucciones mencionadas anteriormente.

Visite www.lightair.com para registrar su garantía. Para poder registrar su garantía, necesita el nombre del producto, el número de serie, el nombre de la tienda y el número de factura o recibo

Italiano

Dati prodotto:

Efficacia: Elimina il 99,94% di tutte le particelle aeree dopo solo 5 ore

Uscita : 7 W/h
Livello di rumore : < 5 dB
Dimensione dell'ambiente: per un effetto ottimale, si consiglia una dimensione massima dell'ambiente pari a 50 m².
Dimensione : 50FS: 7.5x26 in / 19x66 cm
50F: 7x22 in / 18x56 cm
50C: 5x14 in / 13x35 cm
Peso : 50FS: 5.1 lbs / 2.3 Kg
50F: 4.2 lbs / 1.9 kg
50C: 2.8 lbs / 1.4 kg

(Il peso non include l'adattatore.)

Assistenza e risoluzione dei problemi

Leggere completamente il manuale e verificare di aver installato il depuratore d'aria correttamente. Se il depuratore d'aria non funziona, nonostante un controllo accurato, vengono applicati i seguenti termini:

Reclami : I reclami dovranno essere eseguiti come indicato nella Dichiarazione di Garanzia limitata di LightAir. Perciò, è importante conservare la ricevuta. I reclami dovrebbero essere eseguiti entro un periodo di tempo ragionevole nel caso in cui viene riscontrato un difetto.

Restituzioni : Quando viene rinviato il prodotto in seguito a un reclamo oppure per assistenza, le spese di invio e di trasporto dovrebbero essere pagate da parte dell'acquirente (conservare la confezione originale). Vi preghiamo di indicare in dettaglio la natura del difetto nel reclamo. Inviare il prodotto, la ricevuta e la dimostrazione della garanzia all'indirizzo seguente:
LightAir AB
Solna Strandväg 20
171 54 Solna
Svezia

Per il nostro continuo sviluppo dei prodotti, il prodotto acquistato potrebbe differenziarsi leggermente dal prodotto descritto nel presente manuale

GARANZIA LIMITATA

- Se tale depuratore d'aria LightAir cessa di funzionare entro un anno a partire dalla data di acquisto originale per un difetto del materiale oppure di fabbricazione, LightAir si impegna a riparare oppure a sostituire il prodotto, in base a ciò che la società ritiene opportuno. Per fare in modo che tale offerta sia valida, l'acquirente deve rinviare il prodotto a un centro di assistenza autorizzato LightAir , insieme alla prova della data e del luogo di acquisto originale.
- Tale garanzia non copre i danni causati in seguito a incidenti, utilizzo non corretto, sporco, mancanza della dovuta cura (vedi sopra), oppure assistenza portata avanti da centri di assistenza non autorizzati. LightAir non si assume la responsabilità per danni relativi, danni indiretti, oppure danni causati dal trasporto.

- Tale garanzia è limitata agli impegni sopra indicati e non dà diritto all'acquirente di richiedere danni oppure altri compensi. Tale garanzia non influenza i diritti del consumatore dell'acquirente riconosciuti dalla legge nazionale o regionale.

IMPORTANTE! La presente garanzia non copre i danni causati da mancata osservanza delle istruzioni indicate.

Visitare www.lightair.com per registrare la garanzia. Per poter registrare la garanzia, occorre il nome del prodotto, il numero seriale, il nome del negozio e il numero della fattura oppure il numero della ricevuta

Nederlands

Productgegevens:

Effectiviteit: Elimineert na slechts 5 uur 99,94% van alle deeltjes in de lucht

Effect: 7 W/h
Geluidsniveau: < 5 dB
Grootte ruimte: Voor maximaal effect worden oppervlakken van max. 50m² aanbevolen.
50FS: 19x66 cm
50F: 18x56 cm
50C: 13x35 cm
Gewicht: 50FS: 2.3 Kg
50F: 1.9 Kg
50C: 1.4 Kg
(Gewichten worden excl. adapter aangegeven)

Service en probleemoplossing

Lees de handleiding zorgvuldig door en controleer of u de luchtreiniger juist hebt geïnstalleerd. Als ondanks nauwkeurige controle de luchtreiniger niet werkt geldt het volgende:

Klachten: Terugvorderingen moeten gebeuren zoals is aangegeven in de beperkte garantiebepaling. Het is daarom belangrijk dat u uw kwitantie bewaart. Terugvordering moet worden uitgevoerd binnen korte tijd nadat u de fout heeft opgemerkt of zou moeten hebben opgemerkt.

Terugzending: Bij het terugzenden van het product in verband met terugvordering of service moeten verzending en verpakking door de koper worden betaald (bewaart de originele verpakking). Preciseer de aard van de fout in de terugvordering. Het product, de kwitantie en het garantiebewijs moeten naar het volgende adres worden gestuurd:
LightAir AB
Solna Strandväg 20
171 54 Solna
Zweden

Wegens voortdurende productontwikkeling kan het gekochte product iets verschillen van het product dat in deze handleiding wordt beschreven.

BEPERKTE GARANTIE

- Als deze LightAir luchtreiniger binnen een jaar na de oorspronkelijke aankoop ophoudt met werken als gevolg van materiaal- of fabricagefouten neemt LightAir het op zich om, naar keuze van de firma, het product te repareren of te vervangen. Een voorwaarde hiervoor is dat de koper het product terugstuurt naar een geautoriseerd servicepunt van LightAir met een bewijs van de datum en plaats van de oorspronkelijke aankoop.
- Deze garantie geldt niet voor schade die is ontstaan door een ongeluk, verkeerd gebruik, vuil, te weinig redelijke verzorging (zie hierboven) en bewerking of service die wordt uitgevoerd door een niet geautoriseerd servicepunt. LightAir neemt geen verantwoordelijkheid op zich voor gevolgschade, indirecte schade of transportschade
- Deze garantie is beperkt tot de bovenstaande bepalingen en geeft de koper geen recht op het eisen van schadevergoeding of andere vergoeding.
De garantie heeft echter geen invloed op de rechten van de koper als consument volgens dwingend regionaal of nationaal recht.

BELANGRIJK! Deze garantie dekt geen schade aan de omgeving die het gevolg is van het niet opvolgen van bovengenoemde instructies.

Bezoek www.lightair.com om uw garantie te registreren. Om uw garantie te kunnen registreren heeft u de productnaam, het serienummer, de naam van de winkel en het factuurnummer of de kwitantie nodig

SVENSKA :

Produktdata:

Effektivitet: Eliminerer 99,94% av alla partiklar i luften efter endast 5 timmar

Effekt: 7 W/h
Ljudnivå: < 5 dB
Rumsstorlek: För maximal effekt rekommenderas ytor upp till max 540 sq ft / 50m2.
Storlek: 50FS: 7.5x26 in / 19x66 cm
50F: 7x22 in / 18x56 cm
50C: 5x14 in / 13x35 cm
Vikt: 50FS: 5.1 lbs / 2.3 kg
50F: 4.2 lbs / 1.9 kg
50C: 2.8 lbs / 1.4 kg
(Vikter anges exkl. adapter)

Service och felsökning

Läs noga igenom manualen och kontrollera att du har installerat luftrenaren rätt. Om du trots noggrann kontroll inte får igång luftrenaren gäller följande:

Klagomål: Reklamation skall göras på sätt som anges i LightAirs begränsade garantitätagande. Det är därför viktigt att Du behåller Ditt kvitto. Reklamation skall göras inom skälig tid efter det att Du märkt eller borde ha märkt felet.

Återlämnande: Vid återsändande av produkten i samband med reklamation eller service skall frakt och emballage betalas av köparen (behåll originalförpackningen). Vänligen precisera felets art i reklamationen. Produkten, kvitto och garantibevis skall sändas till följande adress:
LightAir AB
Solna Strandväg 20
171 54 Solna
Sweden

På grund av kontinuerlig produktutveckling kan produkten du köpt eventuellt skilja sig något från den produkt som beskrivs i denna manual.

BEGRÄNSAD GARANTI

- Om denna LightAir luftrenare upphör att fungera inom ett år från det ursprungliga köpet till följd av material- eller tillverkningsfel åtar sig LightAir att, enligt bolagets val, antingen reparera eller byta ut produkten. En förutsättning härfor är att köparen återsänder produkten till ett av LightAir auktoriserat serviceställe tillsammans med bevis om datum och plats för det ursprungliga köpet.

- Denna garanti gäller inte för skada som uppkommit genom olyckshändelse, felaktig användning, smuts, brist på rimlig omsorg (se ovan) samt bearbetning eller service som utförts av icke auktoriserat serviceställe. LightAir åtar sig inget ansvar för följskada, indirekt skada eller transportskada

- Denna garanti är begränsad till ovanstående åtagande och ger inte köparen rätt att kräva skadestånd eller annan ersättning. Garantin påverkar dock inte köparens rättigheter i egenskap av konsument enligt tvingande regional eller nationell rätt.

VIKTIGT ! Denna garanti täcker inte skada på omgivningen som har sin grund i att ovan lämnade instruktioner inte följts.

Besök www.lightair.com för att registrera din garanti
För att kunna registrera din garanti behöver du produktamn, serienummer, butiksnamn och fakturanummer eller kvitto.

Dansk

Produktdata:

Effektivitet: Eliminerer 99,94% af alle luftbårne partikler efter kun 5 timer.

Kapacitet: 7 W/h
Støjniveau: < 5 dB
Størrelse af rum: For optimal effekt anbefales en maksimum rumstørrelse på 50 m2.
Størrelse: 50FS: 19x66 cm
50F: 18x56 cm
50C: 13x35 cm
Vægt: 50FS: 2.3 Kg
50F: 1.9 kg
50C: 1.4 kg
(Vægt inkluderer ikke adapter)

Service og fejlfinding

Gennemlæs manualen grundigt, og kontroller at du har installeret luftreneren korrekt. Hvis luftreneren ikke fungerer, på trods af omhyggelig kontrol, er de følgende vilkår gyldige:

Klager: Klager skal foretages som anført i LightAirs begrænsede garantibetingelser. Det er derfor vigtigt at du beholder din kvittering. Klager bør foretages indenfor en rimelig tidsperiode efter at du har, eller burde have, bemærket fejlen.

Returneringer: Når du returnerer produktet i forbindelse med en klage, eller for service, skal porto og emballage betales af køberen (behold den originale emballage). Beskriv venligst fejlen i detaljer i din klage. Send produktet, kvitteringen og garantibeviset til den følgende adresse:
LightAir AB
Solna Strandväg 20
171 54 Solna
Sverige

Som et resultat af vores vedvarende produktudvikling, kan det produkt du købte, variere i en mindre grad fra produktet beskrevet i denne manual.

BEGRÆNSET GARANTI

Hvis denne LightAir luftrenser holder op med at virke indenfor ét år fra den originale købsdato, som et resultat af en fejl i materialet eller fremstillingen, vil LightAir enten reparere eller ombytte produktet, som bestemt af firmaet. For at dette tilbud skal være gyldigt, skal køberen returnere produktet til et autoriseret LightAir servicepunkt, sammen med bevis for dato og sted af det originale indkøb.

Denne garanti dækker ikke skader forårsaget af uheld, ukorrekt brug, snavs, manglende vedligeholdelse (se ovenfor) eller service udført fra et uautoriseret servicepunkt. LightAir kan ikke påtage sig ansvar for følgeskader, indirekte skader eller transportskader.

Denne garanti er begrænset til de ovenstående tilsagn, og giver ikke køberen ret til at kræve erstatning eller anden kompensations. Denne garanti påvirker ikke køberens lovlige forbrugerrettigheder iflg. regional eller national lovgivning.

VIGTIGT! Denne garanti dækker ikke skader forårsaget af manglende overholdelse af de givne instrukser.

Besøg www.lightair.com for at registrere din garanti.
For at kunne registrere din garanti, skal du have produktnavnet, serienummeret, forretningsnavnet og fakturanummer eller kvitteringsnummer

.

Norsk

Produktdata:

Effektivitet: Eliminerer 99,94% af alle luftbårne partikler efter kun 5 timer.

Kapacitet: 7 W/h
Støjniveau: < 5 dB
Størrelse af rum: For optimal effekt anbefales en maksimum rumstørrelse på 50 m2.
Størrelse: 50FS: 19x66 cm
50F: 18x56 cm
50C: 13x35 cm
Vægt: 50FS: 2.3 Kg
50F: 1.9 kg
50C: 1.4 kg
(Vægt inkluderer ikke adapter)

Service og fejlfinding

Gennemlæs manualen grundigt, og kontroller at du har installeret luftreneren korrekt. Hvis luftreneren ikke fungerer, på trods af omhyggelig kontrol, er de følgende vilkår gyldige:

Klager: Klager skal foretages som anført i LightAirs begrænsede garantibetingelser. Det er derfor vigtigt at du beholder din kvittering. Klager bør foretages indenfor en rimelig tidsperiode efter at du har, eller burde have, bemærket fejlen.

Returneringer: Når du returnerer produktet i forbindelse med en klage, eller for service, skal porto og emballage betales af køberen (behold den originale emballage). Beskriv venligst fejlen i detaljer i din klage. Send produktet, kvitteringen og garantibeviset til den følgende adresse:
LightAir AB
Solna Strandväg 20
171 54 Solna
Sverige

Som et resultat af vores vedvarende produktudvikling, kan det produkt du købte, variere i en mindre grad fra produktet beskrevet i denne manual.

BEGRÆNSET GARANTI

Hvis denne LightAir luftrenser holder op med at virke indenfor ét år fra den originale købsdato, som et resultat af en fejl i materialet eller fremstillingen, vil LightAir enten reparere eller ombytte produktet, som bestemt af firmaet. For at dette tilbud skal være gyldigt, skal køberen returnere produktet til et autoriseret LightAir servicepunkt, sammen med bevis for dato og sted af det originale indkøb.

Denne garanti dækker ikke skader forårsaget af uheld, ukorrekt brug, snavs, manglende vedligeholdelse (se ovenfor) eller service udført fra et uautoriseret servicepunkt. LightAir kan ikke påtage sig ansvar for følgeskader, indirekte skader eller transportskader.

Denne garanti er begrænset til de ovenstående tilsagn, og giver ikke køberen ret til at kræve erstatning eller anden kompensations. Denne garanti påvirker ikke køberens lovlige forbrugerrettigheder iflg. regional eller national lovgivning.

VIGTIGT! Denne garanti dækker ikke skader forårsaget af manglende overholdelse af de givne instrukser.

Besøg www.lightair.com for at registrere din garanti.
For at kunne registrere din garanti, skal du have produktnavnet, serienummeret, forretningsnavnet og fakturanummer eller kvitteringsnummer

Suomi

Tuotetiedot:

Teho: Poistaa ilmastaa 99,94 % kaikista hiukkasista vain viidessä tunnissa.

Virrankulutus: 7 W/h
Melutaso: < 5 dB
Huonekoko: Parhaan mahdollisen toimintatehon varmistamiseksi suositellaan enintään 50 m2 huonetilaa.
Koko: 50FS: 19 x 66 cm
50F: 18 x 56 cm
50C: 13 x 35 cm
Paino: 50FS: 2,3 kg
50C: 1,9 kg
50C: 1,4 kg
(painot ilman verkkovirtamuuntajaa)

Huolto ja vianetsintä

Perehdy käyttöoppaan sisältöön huolellisesti ja tarkista, että ilmapuhdistin on asennettu oikein. Jos ilmapuhdistin ei perusteellisen tarkastuksen jälkeen edelleenkaan käynnisty, tee seuraavasti:

Reklamaatio: Reklamaatio tehdään LightAirin rajoitetun takuun ohjeiden mukaisesti. Siksi on tärkeää, että säilytät kuitenkin Reklamaatio on tehtävä kohtuullisen ajan kuluessa siitä, kun havaitsit vian tai sinun olisi pitänyt havaita vika.

Palautus: Kun tuote palautetaan reklamaation tai huollon johdosta, ostaja on velvollinen maksamaan rahti- ja pakkauskulut (säilytä tuotteen alkuperäispakkaus). Pyydämme kuvailemaan vian luonteen reklamaatioasiakirjassa. Tuote, kuitti ja takuutodistus lähetetään osoitteeseen:
LightAir AB
Solna Strandväg 20
171 54 Solna
Sverige

Kehitämme tuotteitamme jatkuvasti ja siksi ostamasi tuote voi jossain määrin erota tässä käyttöoppaassa kuvatusta tuotteesta.

RAJOITETTU TAKUU

- Jos tämä LightAir-ilmapuhdistin lakkaa toimimasta materiaali- tai valmistusvian vuoksi yhden vuoden kuluessa alkuperäisestä ostopäivästä laskien, LightAir oman harkintansa mukaan joko korjaa tuotteen tai vaihtaa sen uuteen. Tällöin edellytyksenä on, että ostaja palauttaa LightAirin valtuuttamaan huoltoliik- keeseen tuotteen sekä todisteen alkuperäisestä ostopäivästä ja -paikasta.

- Tämä takuu ei ole voimassa, jos tuotteen vauriot johtuvat onnettomuudesta, väärästä käyttötavasta, likaantumisesta, kohtuullisten hoitotoimien laiminlyönnistä (katso ohjeet edellä) tai käsittelystä tai huollosta, joka on tehty muussa kuin valtuutetussa huoltoliikkeessä. LightAir ei ole vastuussa seuran- naisvahingoista, epäsuorasti tapahtuneista vahingoista tai kuljetusvahingoista.

- Tämä takuu kattaa ainoastaan edellä mainitut toimenpiteet eikä takuu anna ostajalle oikeutta vaatia vahingonkorvauksia tai muuta korvausta. Takuu ei kuitenkaan rajoita ostajan oikeuksia kuluttajana eikä kumoa voimassa olevia alueellisia tai kansallisia kuluttajansuojalakeja.

TÄRKEÄÄ! Tämä takuu ei kata käyttöpaikan ympäristölle koituneita vahinkoja, joiden syyinä on edellä annettujen ohjeiden laiminlyönti.

Rekisteröi tuotteen takuutiedot Internet-osoitteessa www.lightair.com. Takuun rekisteröintiä varten tarvitset tuotteen nimen, sarja- numeron, ostopaikan nimen sekä laskun tai kuitenkin numeron

Arabiska

بيانات المنتج:	7 وات/الساعة > ٥ ديسيل
القدرة الإخراج:	الحصول على الحد الأمثل للتأثير ، يؤمن بأن تكون المساحة القضوي للغرفة ٥٤٠ قدمًا مربعًا/٢٠ مترًا مربعًا
الضوضاء:	50FS: ٧,٥ × ٢٦ بوصة/١٩ بوصة ٥٦ × ٥٦ سم
مساحة الغرفة:	50C: ٥ × ١٤ بوصة/١٣ بوصة ٣٥ × ٣٥ سم
الحجم:	50FS: ٥,١ رطل/٢,٣ كجم 50F: ٤,٢ رطل/١,٩ كجم
الوزن:	50C: ٢,٨ رطل/١,٤ كجم (لا تتضمن هذه الأوزان السهائب)

الخدمة واستكشاف الأخطاء وإصلاحها

اقرأ الدليل بعناية وتأكد من أنك قد قمت بتثبيت جهاز تنظيف الهواء على نحو صحيح. إذا لم يعمل جهاز تنقية الهواء على الرغم من التحقق الدقيق، فيجب اتباع مايلي:

التشاور: ينبغي تقديم الشكاوى كما هو موضح بنموذج LightAir بشأن الضمان المحدود. وعليه، من الأهمية بمكان الاحتفاظ بإيصالات الجهاز الخاص بك. ينبغي تقديم الشكاوى خلال فترة مناسبة بعد ملاحظة العيب أو خلال الفترة التي يجب فيها ملاحظة العيب.

إعادة المنتج: عند إعادة المنتج بسبب الشكاوى أو للخدمة، ينبغي على المشتري دفع رسوم الإرسال والتنظيف (احتفظ بالعبوات الأصلية). ترحب شرح طبيعة العيب بصورة مفصلة في شكواك. قم بإرسال المنتج وإيصال الإستمارة وبيانات الضمان إلى العنوان التالي:

LightAir AB
Solna Strandväg 20
171 54 Solna
Sweden

الضمان المحدود

- تتحمل شركة LightAir مسؤولية إصلاح جهاز تنقية الهواء أو استبداله في حال توافره عن العمل خلال عام واحد من تاريخ الشراء بسبب وجود عيب في الجهاز نفسه أو في التصنيع، إعادة المنتج إلى مركز خدمة LightAir معتمد، مرافقا معه بيانات الضمان وتاريخ ومكان عملية الشراء الأصلية.

- لا يغطي هذا الضمان الأضرار الناتجة عن الحوادث أو الاستخدام غير المصرح أو الأتربة أو نقص العناية بالمنتج (انظر إحداه) أو بسبب إجراء الخدمة بواسطة مرافق غير معتمدة. كما لا تتحمل شركة LightAir مسؤولية الأضرار غير المباشرة أو المترتبة أو الناجمة عن عملية النقل.

- يقتصر هذا الضمان على الحالات السابقة ولا يغطي مشتري هذا المطالبة بالتعويض عن الأضرار أو أية تعويضات أخرى. لا يؤثر هذا الضمان على حقوق المستهلك القانونية، وذلك وفقا للقانون الإقليمي أو الوطني.

مهم: لا يغطي هذا الضمان الأضرار الناتجة عن عدم اتباع الإرشادات الموضحة.

تفضل زيارة موقعنا على الإنترنت على العنوان www.lightair.com لتسجيل الضمان الخاص بك. ولكي تقوم بتسجيل الضمان الخاص بك، فإنه تكون بحاجة إلى تجهيز اسم المنتج والرقم التسلسل الخاص به واسم المحل الذي نشأ منه منه إضافة إلى رقم الفاتورة أو إيصال الاستلام.

Ryska

Информация об изделии:
Эффективность: Удаляет 99,94% взвешенных в воздухе частиц по истечении 5 часов

Потребляемая мощность: 7 Вт/ч
Уровень шума: < 5 дБ
Размеры помещения: Для достижения оптимального результата максимальная рекомендуемая площадь помещения составляет 50 м² (540 кв. футов)
Размеры: 50FS: 7,5 x 26 дюймов / 19 x 66 см
50F: 7 x 22 дюйма / 18 x 56 см
50C: 5 x 14 дюймов / 13 x 35 см
Масса: 50FS: 5,1 фунта / 2,3 кг
50F: 4,2 фунта / 1,9 кг
50C: 2,8 фунта / 1,4 кг
(Масса указана без адаптера)

Обслуживание, поиск и устранение неисправностей
Внимательно прочтите инструкцию и убедитесь в правильной установке очистителя воздуха. Если очиститель воздуха не работает несмотря на тщательную проверку, действуют следующие условия:

Рекламации: Рекламации должны направляться с соблюдением условий ограниченной гарантии компании LightAir. Вы обязаны сохранить классовой чек. Рекламации принимаются в течение разумного периода времени после того, как вами была обнаружена (или должна была быть обнаружена) неисправность.
Возврат товара: В случае возврата товара в связи с рекламацией или для проведения обслуживания, упаковка и почтовые сборы оплачиваются покупателем (сохраните исходную упаковку). Пожалуйста, подробно опишите характер вашей рекламации. Направьте изделие, классовой чек и гарантийное свидетельство по следующему адресу:
LightAir AB
Solna Strandväg 20
171 54 Solna
Sweden - Швеция

В результате нашего непрерывного работ по совершенствованию изделия приобретенный вами товар может отличаться от описываемого в настоящем руководстве.

ОГРАНИЧЕННАЯ ГАРАНТИЯ

- В случае прекращения работы очистителя воздуха LightAir в течение одного года с момента исходной покупки в результате дефектов материала или качества изготовления, компания LightAir обязуется отремонтировать или заменить изделие на свое усмотрение. Для того, чтобы данное предложение было в силе, покупатель должен вернуть изделие в уполномоченное сервисное предприятие компании LightAir вместе с документом, подтверждающим дату и место его первоначального приобретения.

- Гарантия не распространяется на повреждения, вызванные несчастными случаями, ненадлежащей эксплуатацией, загрязнением, отсутствием надлежащего ухода (см. выше) или обслуживанием, проведенным вне уполномоченных сервисных предприятий. Компания LightAir не несет ответственности за вытекающие убытки, хронические убытки или за повреждения при транспортировке. Настоящая гарантия ограничивается описанными выше условиями и не предоставляет покупателю права на высказанные убытки или других видов компенсации. Эта гарантия не затрагивает законные права потребителя, предусмотренные региональным законодательством и законодательством страны.

ВАЖНАЯ ИНФОРМАЦИЯ! Настоящая гарантия не распространяется на ущерб, вызванный несоблюдением этих указаний.

Для регистрации вашей гарантии посетите сайт www.lightair.com. Для того, чтобы зарегистрировать вашу гарантию, вы должны указать название изделия, его серийный номер, название магазина и номер счета или кассового чека.

简体中文

产品数据：

效果：只需 5 小时便可消除空气中 99.94% 的颗粒

输出功率：7 W/h
噪音水平：< 5 分贝
房间大小：为了获得最佳效果，建议的最大房间大小为 60 平方米。
规格：50FS: 19x66 厘米
50F: 18x56 厘米
50C: 13x35 厘米
重量：50FS: 2.3 千克
50F: 1.9 千克
50C: 1.4 千克

(上述重量不含适配器)

维修和故障排除

请读手册并检查空气净化器安装是否正确。如果空气净化器不能使用，除了仔细检查外，还适用以下条款：

报告故障：应就 LightAir 有限保修承诺中的叙述报告故障。因此，请妥善保管好收据。应在您注意到成本应注意故障后的合理期限内报告故障。

退回：因报告故障或需要维修而退回产品时，邮费和包装费由购买方支付（保留原始包装）。请在故障报告中详细描述故障性质、新产品、收据和保修证明直至以下地址：

LightAir AB
Solna Strandväg 20
171 54 Solna
瑞典

因为我们不断进行产品开发，所以您购买的产品可能与手册中描述的产品有所不同。

有限保修

- 如果本款 LightAir 空气净化器自原始购买之日起一年内因材料制造故障而无法使用，LightAir 将负责根据具体情况对其进行维修或更换产品。要使此条款有效，购买方必须将产品以及带有原始购买日期地点的退货退回 LightAir 授权的维修点。

- 本保修不包括因事故、使用不当、灰尘、缺少定期维护（参见上文）或由于授权维修点进行维修而造成的损坏。LightAir 对于间接损坏或运输途中造成的损坏不承担任何责任。

- 本保修仅限于上述承诺，购买方无权要求赔偿金或其他补偿。

本保修不影响购买方享有的地区或国家法律规定的法定消费者权益。

重要提示！本保修不包括未按给定说明操作而造成的损坏。

请访问 www.lightair.com 进行保修注册。

要进行保修注册，您需要提供产品名称、序列号、商店名称及发票号码或收据号码。

Japanska

製品情報

効果：使用5時間後に、空気中の粒子を 99.94% 除去

出力：7 W / 時間
騒音レベル：< 5 dB
部屋の大きさ：最適な効率性には、部屋の最大サイズは 50 m² を推奨します。
寸法：50FS: 19x66 cm
50FS: 18x56 cm
IonFlow 50C: 13x35 cm
重量：50FS: 2.3 Kg
50FS: 1.9 kg
IonFlow 50C: 1.4 kg
(重量にはアダプターは含まれていません)

修理とトラブルシューティング

説明書をよくお読みの上、空気清浄機が正しく設置されているかどうかご確認ください。慎重に確認しても空気清浄機が機能しない場合は、次の条件が適用されます。

苦情の申し立て：LightAir 限定保証に記載されている事項に従って苦情の申し立てを行っていただけます。領収書は必ず保管してください。苦情の申し立ては、欠陥に気付いてから妥当な期間内に行われなくてはなりません。

返品：苦情の申し立て、または修理に関連して製品を返品いただく場合、送料と梱包にかかる全費用はお客様の負担となります。(お買い上げ時のパッケージを返してください) 苦情の申し立ての際には、欠陥の内容の詳細を明記してください。製品、領収書、保証書を下記の住所までご送付ください。

LightAir AB
Solna Strandväg 20
171 54 Solna
Sweden

製品は継続的に開発が進んでおります。お買い上げの製品は、使用説明書中の製品と仕様が多岐異なる場合があります。

限定保証

- LightAir 空気清浄機をお買い上げ後1年以内に問題が発生し、その問題が素材や製造技術など製造上の欠陥に起因する場合、LightAirは当保証書上に明記された保証条件に於いて、当社の判断に基づいて当該製品を修理または交換させていただきます。

ご購入いただいた方により、製品をLightAir 限定のサービスポイントに、お買い上げの際の旨と理由が証明できる領収書等を添えて返品していただくことで、この保証が有効となります。

-事故、不正な取扱い、お手入れの怠慢(上記を参照)に起因する損傷の場合、そして認定されていないサービス店による修理は保証の対象となりません。LightAir ではなく、間接的な損害、二次的損害、輸送による損傷に起因する損害の場合は責任を負いません。

-当保証は、上記の保証に限定しており、ご購入いただいた方に損害に対する補償の権利や損害賠償の権利を自動的に付与するものではありません。本保証は、国や自治体の法令によって制定された消費者権利に影響を与えるものではありません。

重要！本保証は、本説明書の説明手順に従わない結果発生した損害は保証の対象外とします。

保証のためのユーザー登録は、こちらから www.lightair.com 行っていただけます。保証のためのユーザー登録には、製品名、シリアル番号、お買い上げの店名、お買い上げの時の送り状番号または領収書番号が必要となります。

IonFlow 50F Style



IonFlow 50C



IonFlow 50F





CERTIFIED ACCORDING TO UL 867



LightAir

LightAir AB • Box 6049 • 171 06 Solna • Sweden • Ph: (+46) 8 410 04 800
Fax nr: (+46) 8 29 30 32 • info@lightair.com • www.lightair.com