

# THE NAVIGATOR



*Fiji™*

## FROZEN CONCOCTION MAKER®

*The Best Margaritas Come From Margaritaville®*



**Model DM2000 Series** User Manual

# IMPORTANT SAFEGUARDS

WHEN USING ELECTRICAL APPLIANCES, BASIC SAFETY PRECAUTIONS SHOULD ALWAYS BE FOLLOWED, INCLUDING THE FOLLOWING:

- 1. READ ALL INSTRUCTIONS BEFORE USING.**
2. To protect against electric shock, do not immerse appliance, cord or plug in water or other liquids.
3. Close supervision is necessary when any appliance is used near children. This appliance should not be used by children.
4. Unplug from outlet when not in use, before putting on or taking off parts, and before cleaning.
5. Avoid contacting moving parts.
6. Do not operate any appliance with damaged cord or plug or after the appliance malfunctions, or is dropped or damaged in any manner. Return appliance to the nearest authorized service facility for examination, repair or electrical or mechanical adjustments. Contact 1-877-689-2737 for customer service.
7. Do not use outdoors.
8. Do not let cord hang over the edge of a table or counter, or touch hot surfaces, including the stove.
9. Keep hands and utensils out of container while blending and/or ice shaving to reduce risk of severe injury to persons or damage to the unit. A rubber spatula may be used but must be used only when the appliance is not running.
10. Blades are sharp; handle carefully.
11. Always operate appliance with Jar Lid and Ice Reservoir Lid in place.
12. The use of attachments not recommended or sold by the manufacturer may cause fire, electric shock or injury.
13. Do not use broken, chipped, or cracked Blending Jar or Ice Reservoir.
14. To reduce risk of injury to persons, never place blending blade assembly on base without the Glass Blending Jar properly attached.
15. Do not leave appliance unattended while it is operating.

16. To disconnect, turn control to off, then remove plug from wall outlet.
17. Do not use appliance for other than intended use.
18. Never place fingers or other utensils into feed or discharge areas.
19. Check Ice Reservoir for presence of foreign objects before using.
20. Be certain the Jar Lid and Ice Reservoir Lid are securely locked in place before operating appliance.
21. Do not blend hot liquids.

**NOTE: NEVER SHAKE OR REMOVE BLENDER JAR DURING OPERATION AS JAR BLADE ASSEMBLY CAN GET DAMAGED.**

## **SAVE THESE INSTRUCTIONS FOR HOUSEHOLD USE ONLY**

### **Polarized Plug**

This appliance has a polarized plug (one blade is wider than the other). As a safety feature, this plug will fit in a polarized outlet only one way. If the plug does not fit fully into the outlet, reverse the plug. If it still does not fit, contact a qualified electrician. Do not attempt to defeat this safety feature.

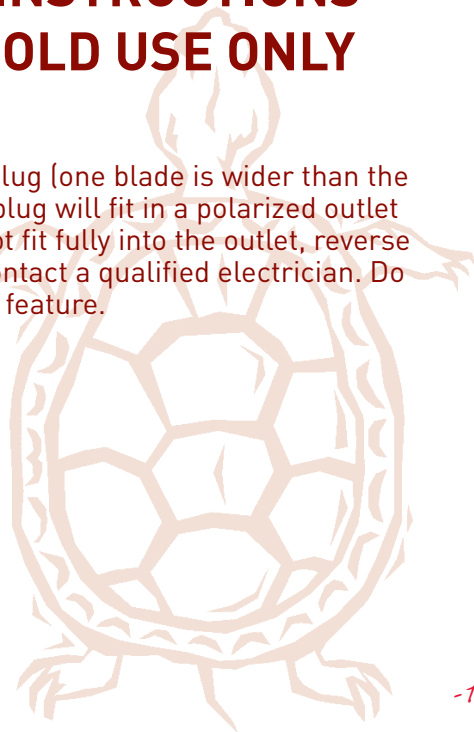



# WELCOME

*Congratulations on your purchase of the Margaritaville®  
Frozen Concoction Maker® – DM2000 Series!*

To learn more about Margaritaville® products,  
please visit us at [www.margaritavillecargo.com](http://www.margaritavillecargo.com).

## FROZEN CONCOCTION MAKER®

### PARTS LIST

- 1 **Ice Reservoir Lid** – Covers the Ice Reservoir.
- 2 **Ice Reservoir** – Holds the ice for making frozen drinks.
- 3 **Shaving Paddle** – Moves ice across the Shaving Blade.
- 4 **Ice Hopper (ice deflector blade assembly)** – Feeds ice from reservoir to Shaving Blade.
- 5 **Ice Shaving Blade with deflector** – Shaves ice.
- 6 **U-Lock** – Holds Shaving Blade in place.
- 7 **Ice Chute** – Directs ice from Ice Hopper into Blending Jar.
- 8 **Blending Base** – Holds Blending Jar securely in place.
- 9 **Control Panel** – Contains all necessary controls to operate your unit.

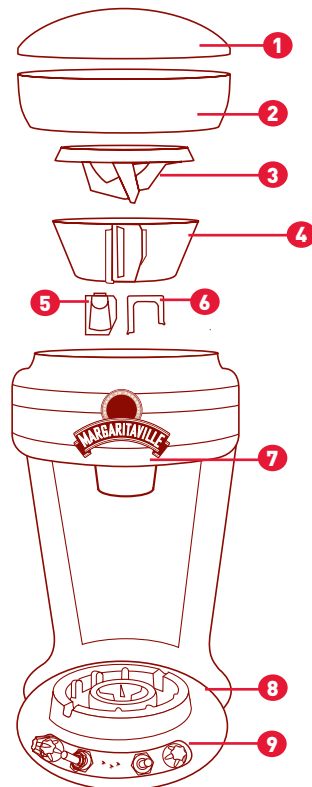

**10 On/Off Switch.**

**11 Jar Lid** – Seals the blending jar.

**12 Blending Jar** – Maximum capacity of 36 oz.

**13 Blending Blade Sealing Ring** – Seals the blending jar and blending base.

**14 Blending Blade** – Creates forward action when blending drinks.

**15 Jar Base** – Designed with wide base for stability.

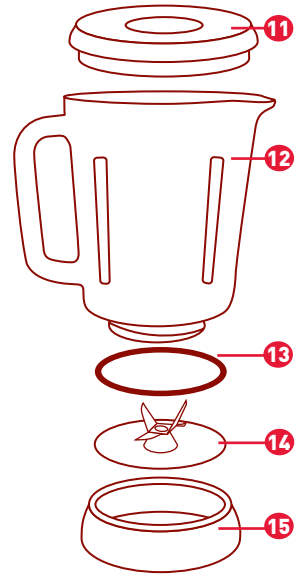

**16 Ice Reservoir Release Button** – Releases ice reservoir from unit.

**17 Ice Melt Reservoir** – Contains melted ice excess.

**18 Cord Storage Door** – Covers power cord storage area.

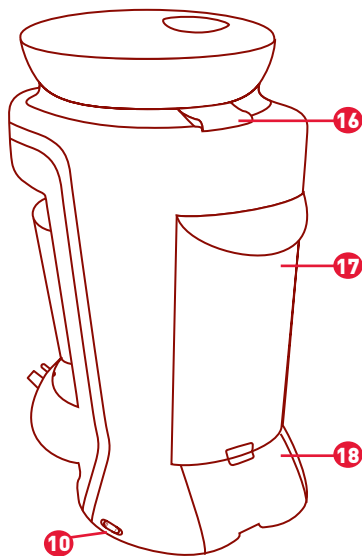

## Fiji™ DM2000 Series – Control Panel

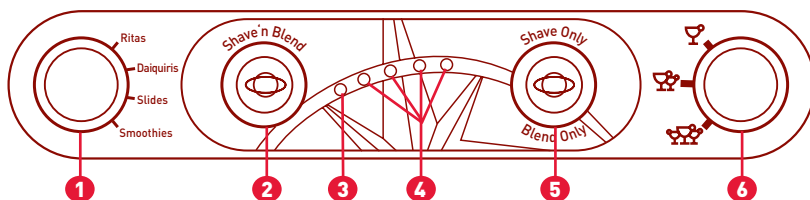

- 1 Drink Selector Rotary Switch** – Selects from 4 different types of drinks.
  - **Ritas** – liquid ingredients only
  - **Daiquiris** – liquid ingredients + frozen fruit
  - **Slides** – liquid ingredients + ice cream
  - **Smoothies** – liquid ingredients + fresh fruit
- 2 Shave 'n Blend™ Toggle Switch** – Used to select automatic Shave 'n Blend cycle.
- 3 Power Indicator Light** – Blinks when unit is plugged in to indicate ready for use.
- 4 Progress Indicator Lights** – Shows status of Shave 'n Blend cycle.
- 5 Blend Only/Shave Only Toggle Switch** – Used to manually operate ice shaver and blender.
- 6 Number of Drinks Rotary Switch** – used to select 1, 2 or 3 twelve oz. frozen drinks.

# MAKING FROZEN DRINKS

1. Place the unit on a clean dry flat surface.
2. Place the Ice Reservoir on the unit front first, then push down firmly on back. Reservoir must click into place. *Figure 1*

**NOTE: IF ICE RESERVOIR IS NOT SEATED FIRMLY IN PLACE THE UNIT WILL NOT OPERATE.**

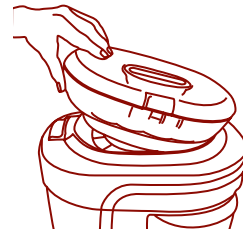

*Figure 1*

3. Remove the Cord Storage Door by pushing down on the release tab located on the Cord Storage Door. Remove the power cord and plug the unit into a standard 120 Volt wall socket. Replace the cord storage door and position the power cord in the slot below the cord storage release tab. *Figure 2*

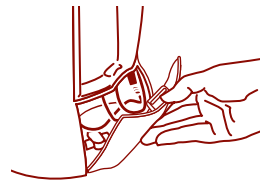
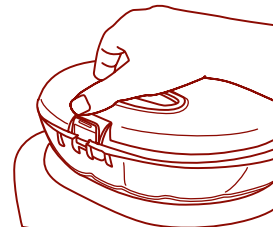

*Figure 2*

4. Remove the Ice Reservoir Lid using the Release Button located on the top of the Ice Reservoir. *Figure 3*

**NOTE: NEVER PUT ANYTHING BUT ICE IN THE ICE RESERVOIR.**

5. Fill the Ice Reservoir with ice cubes. *Figure 4*
6. Replace the Ice Reservoir Lid and snap closed.
7. Lift and remove the Blending Jar. The Ice Chute is spring-loaded and can be pushed up.
8. Remove Blending Jar Lid.
9. Add appropriate amount of ingredients to the Blending Jar for the number of drinks being made (1, 2 or 3).



*Figure 3*

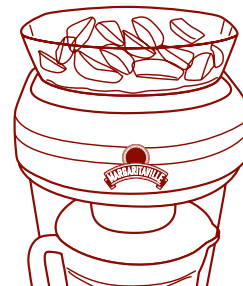

*Figure 4*

**For best results, use ice that has been out of the freezer between 10 to 15 minutes.**

### The Best Margarita Recipe – “Ritas”

Ingredients	Amount (12 fluid oz drink)					
	1 Drink		2 Drinks		3 Drinks	
	fl oz	ml	fl oz	ml	fl oz	ml
Margaritaville® Gold Tequila	1 <sup>1</sup> / <sub>3</sub>	40	2 <sup>2</sup> / <sub>3</sub>	80	4	120
Triple Sec	<sup>1</sup> / <sub>3</sub>	10	<sup>2</sup> / <sub>3</sub>	20	1	30
Lime Juice	<sup>2</sup> / <sub>3</sub>	20	1 <sup>1</sup> / <sub>3</sub>	40	2	60
Orange Juice	<sup>2</sup> / <sub>3</sub>	20	1 <sup>1</sup> / <sub>3</sub>	40	2	60
Margaritaville® Margarita Mix	1 <sup>1</sup> / <sub>3</sub>	40	2 <sup>2</sup> / <sub>3</sub>	80	4	120

### The Best Daiquiri Recipe – “Daiquiris”

Ingredients	Amount (12 fluid oz drink)					
	1 Drink		2 Drinks		3 Drinks	
	fl oz	ml	fl oz	ml	fl oz	ml
Light Rum	1.5	45	3	90	4.5	135
Sugar	1Tbs	15	2Tbs	30	3Tbs	45
Cranberry Juice	3	90	6	180	9	270
Frozen Strawberries	<sup>2</sup> / <sub>3</sub> C	157	1 <sup>1</sup> / <sub>3</sub> C	315	2C	473

### The Best Slide Recipe – “Slides”

Ingredients	Amount (12 fluid oz drink)					
	1 Drink		2 Drinks		3 Drinks	
	fl oz	ml	fl oz	ml	fl oz	ml
Bailey’s Irish Cream	1 <sup>1</sup> / <sub>3</sub>	40	2 <sup>2</sup> / <sub>3</sub>	80	4 <sup>2</sup> / <sub>3</sub>	140
Kahlua	1 <sup>1</sup> / <sub>3</sub>	40	2 <sup>2</sup> / <sub>3</sub>	80	4 <sup>2</sup> / <sub>3</sub>	140
Vanilla Ice Cream	4Tbs	59	8Tbs	118	14Tbs	207
Chocolate Syrup	<sup>2</sup> / <sub>3</sub>	20	1 <sup>1</sup> / <sub>3</sub>	40	2 <sup>1</sup> / <sub>3</sub>	70

### The Best Smoothie Recipe – “Smoothies”

Ingredients	Amount (12 fluid oz drink)					
	1 Drink		2 Drinks		3 Drinks	
	fl oz	ml	fl oz	ml	fl oz	ml
Raspberry Sherbert Ice Cream	4Tbs	59	8Tbs	118	12Tbs	177
Pineapple Juice	3	90	6	180	9	270
Fresh Strawberries	<sup>1</sup> / <sub>2</sub> C	118	1C	236	1 <sup>1</sup> / <sub>2</sub> C	355

C = cups Tbs = tablespoons



10. Replace Blending Jar Lid and return Blending Jar to Blending Base by pushing up on the Ice Chute with the Blending Jar and then placing it on the Blending Base.

11. Set the Number of Drinks Rotary Switch to correspond to the number of drinks being made.

12. Select the type of drink to be made by turning the drink selector rotary switch to the desired setting.

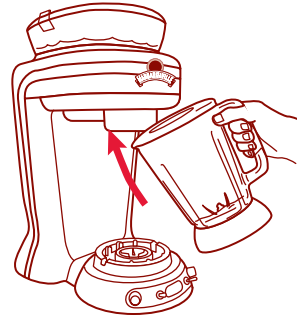

13. Turn the ON/OFF switch (located at the right side of unit) to the ON position.

**NOTE: NEVER SHAKE OR REMOVE JAR DURING OPERATION – BLADE ASSEMBLY WILL GET DAMAGED.**

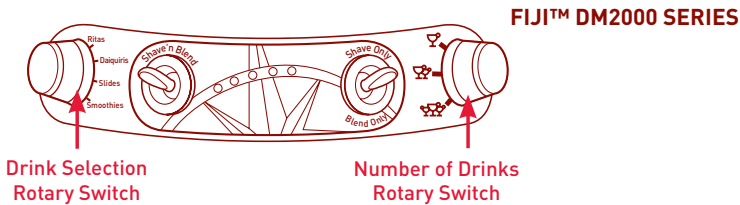

## Automated Shave 'n Blend™ Cycle

14. Start the automatic shave and blend cycle by pushing up on the Shave 'n Blend™ Toggle Switch.

15. The unit will shave ice for the appropriate time (based on the Number of Drinks Rotary Switch setting – and drink selection type). The blender will start automatically. The unit will stop at the completion of the cycle.

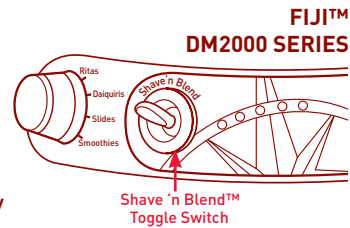

**NOTE: DURING THE SHAVE AND BLEND CYCLE THE PROGRESS INDICATOR LIGHTS WILL ILLUMINATE IN A SEQUENCE FROM LEFT TO RIGHT TO INDICATE THE CYCLE PROGRESS. DO NOT REMOVE THE BLENDING JAR WHILE THE PROGRESS INDICATOR LIGHTS ARE ILLUMINATED.**

16. The Power Indicator Light will blink to indicate the unit is ready to make more drinks.

17. To serve:

- Lift and remove the Blending Jar.
- Remove Blending Jar Lid.
- Pour and enjoy.



**NOTE: TO REMOVE EXCESS ICE FROM THE ICE RESERVOIR HOLD THE SHAVE ONLY TOGGLE SWITCH IN THE SHAVE ONLY POSITION UNTIL THE ICE RESERVOIR IS EMPTY. WARNING: DO NOT PLACE FINGERS IN THE ICE HOPPER THE SHAVING BLADE IS SHARP AND COULD CAUSE INJURY.**

18. Turn off the unit.

19. Periodically check the Ice Melt reservoir and empty as needed.

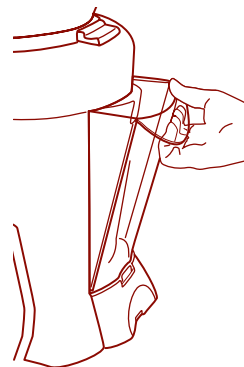

## Manual Cycle

### To make a thicker drink:

- Hold the “Blend Only/Shave Only” Toggle Switch in the Shave Only position to add more ice to the Blending Jar.
- To stop adding ice, release the toggle switch.
- To mix the newly added ice into the drink, hold the Blend Only/Shave Only Toggle Switch in the blend only position until the desired consistency is achieved. To stop the blending release the toggle switch.
- Use less drink mixer than in recipe.  
(example: for 3 drinks, use 9 oz. liquid content)

### To make a thinner drink:

- Hold the Blend Only/Shave Only Toggle Switch in the Blend Only position until the desired consistency is achieved.
- To stop blending release the toggle switch.
- Add more drink mixer than in recipe  
(example: for 3 drinks, use 10.5 oz. of total mix)

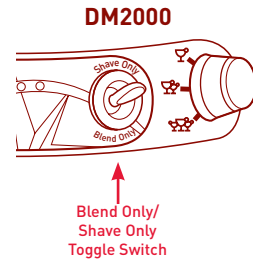

# CLEANING AND MAINTENANCE

**IMPORTANT:** Your Blending Jar, Shaving and Blending Blades are subject to wear during normal use. Always inspect for nicks, chips, or cracks. Always inspect for broken, cracked, or loose blades. If the jar or Shaving and Blending Blades are damaged, do not use. Call our toll-free customer service number, 1-877-689-2737, to obtain replacement parts.

1. Make sure unit is unplugged. Place on a clean dry surface. Turn the unit so the back is facing you. Push down on the Ice Reservoir Release Button. Lift the back of the Ice Reservoir and remove. This will expose the Shaving Paddle and Ice Hopper. *Figure 1*

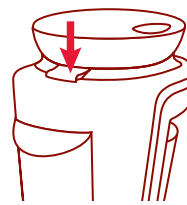
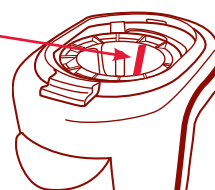

*Figure 1*

Note the location of the Shaving Blade inside the Ice Hopper. *Figure 2*

**WARNING: DO NOT PLACE FINGERS INSIDE THE ICE HOPPER NEAR THE SHAVING BLADE. BLADE IS SHARP HANDLE CAREFULLY.**

**SHAVING  
BLADE**



*Figure 2*

2. To Remove the Shaving Paddle: Press the button located behind the Ice Chute. If the button cannot be pressed, rotate the Shaving Paddle for a half turn and retry.

**While pressing the button (*Figure 3*), rotate the Shaving Paddle counter-clockwise (to the left) by placing fingers in the ridges of the Shaving Paddle and unscrew. This will expose the Ice Hopper and Shaving Blade. *Figure 4***



*Figure 3*

To re-assemble the Shaving Paddle, simply replace it into the threaded insert and rotate clockwise. Hand tighten only.

3. Press the two Ice Hopper release catches and lift the Ice Hopper to remove. *Figure 4a*
4. Remove the ice deflector blade assembly by pushing and sliding the u-lock upwards. Pull the ice deflector blade from the ice hopper and store in a safe place. *Figure 5*

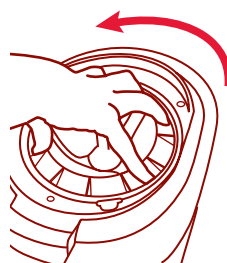

*Figure 4*

**BE SURE TO RINSE THE SHAVING BLADE AND DRY THOROUGHLY BEFORE STORAGE**

5. Carefully lift the Blending Jar straight up to remove. The Ice Chute is spring-loaded and can be pushed up. If the Blending Jar is not easily removed, rock gently and lift. Do not twist.
6. Turn the Blending Jar upside down and unscrew the Jar Base counter clockwise (to the left). Carefully remove the Blending Blade, and Blending Blade Sealing Ring. *Figure 6*

**WARNING: THE BLENDING BLADE IS SHARP. HANDLE WITH CARE.**

7. To remove the Ice Melt Reservoir hold the unit still and pull straight out on the handle. *Figure 7*
8. The Ice Reservoir Lid, Ice Reservoir, Shaving Paddle, Ice Hopper, Shaving Blade Assembly Nut, Shaving Blade, Blending Jar Lid, Blending Jar, Blending Blade, Blending Blade Sealing Ring, Jar Base and Ice Melt Reservoir can be safely washed in the top rack of your dishwasher. Use only top rack. Failure to do so will result in damage.

Do not place the aluminum ice shaving paddle in the dishwasher as discoloration will occur.

9. Use a damp cloth to clean the outside of the unit.

**WARNING: UNPLUG UNIT BEFORE CLEANING. DO NOT USE SOLVENTS. NEVER IMMERSE THE UNIT IN WATER.**

10. Clean the inside walls of the ice chute with a damp cloth after every use.

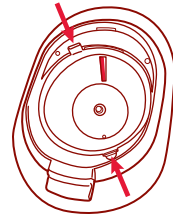

*Figure 4a*

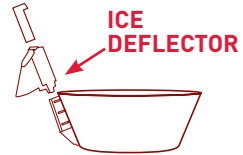

*Figure 5*

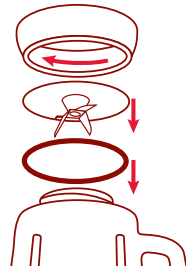

*Figure 6*

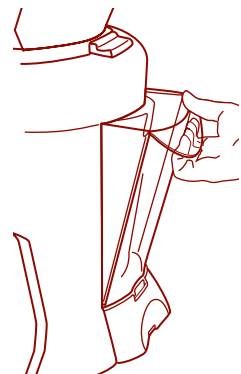

*Figure 7*

## Troubleshooting

---

**If the Power Indicator Light does not light:**

Check that the unit is plugged into a working power outlet.

---

**If liquid leaks from the base of the Blending Jar:**

Remove it from the unit and check that the Blending Blade Sealing Ring is properly installed and that the Blending Jar Base is tightened.

---

**If water leaks from the unit:** Empty the Ice Melt Reservoir and make sure reservoir is in place.

---

**If the Blending Jar overflows during the Shave 'n Blend™ cycle:**

Follow the drink recipes included in “making frozen drinks” section and make sure to not exceed the specified total volume.

---

**If the Blending Jar will not sit on the Blending Base:**

Remove it from the unit and check for ice on the Blending Base.

**WARNING:** unplug the unit before removing ice from the Blending Base.

---

**If the shaver does not shave sufficient ice for the liquid in the Blending Jar:**

Check that the Number of Drinks Rotary Switch setting corresponds to the amount of liquid in the Blending Jar.

---

**If the drink is too watery:** Make sure to follow the recipe guide (pg.6) or manually shave more ice until the desired consistency is achieved.

---

## Dos and Don'ts

---

**DO NOT** Place fingers into the Blending Jar or Ice Hopper. The blades in this unit are sharp and could cause injury.

---

**DO NOT** place Blending Jar onto Blending Base while motor is running. The spinning Blending Base could damage the Blending Jar.

---

**DO NOT** twist Blending Jar when removing. Simply lift and remove. Twisting the Blending Jar could loosen the Blending Jar Base causing it to leak.

---

**DO NOT** put hot liquid into the Blending Jar. Hot liquids could be ejected during the blending process causing injury.

---

**DO NOT** place ice, frozen foods or very cold liquids into a Blending Jar which has come directly from a hot dishwasher. The sudden change in temperature could cause the Blending Jar to crack.

---

**DO NOT** place very hot liquids or foods into a Blending Jar that has come directly from the freezer. The sudden change in temperature could cause the Blending Jar to crack.

---

**DO** Follow the Cleaning and Maintenance instructions prior to your first use.

---

**DO** unplug the unit when not in use.

---

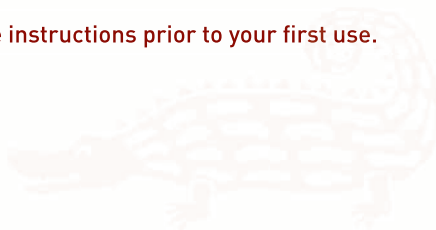

## **1 Year Limited Warranty**

Sunbeam Products, Inc, d/b/a Jarden Consumer Solutions or if in Canada, Sunbeam Corporation (Canada) Limited d/b/a Jarden Consumer Solutions (collectively "Sunbeam") warrants that for a period of one year from the date of purchase, this product will be free from defects in material and workmanship. Sunbeam, at its option, will repair or replace this product or any component of the product found to be defective during the warranty period. Replacement will be made with a new or remanufactured product or component. If the product is no longer available, replacement may be made with a similar product of equal or greater value. This is your exclusive warranty.

This warranty is valid for the original retail purchaser from the date of initial retail purchase and is not transferable. Keep the original sales receipt. Proof of purchase is required to obtain warranty performance. Sunbeam dealers, service centers, or retail stores selling Sunbeam products do not have the right to alter, modify or any way change the terms and conditions of this warranty.

This warranty does not cover normal wear of parts or damage resulting from any of the following: negligent use or misuse of the product, use on improper voltage or current, use contrary to the operating instructions, disassembly, repair or alteration by anyone other than Sunbeam or an authorized Sunbeam service center. Further, the warranty does not cover: Acts of God, such as fire, flood, hurricanes and tornadoes.

### **What are the limits on Sunbeam's Liability?**

Sunbeam shall not be liable for any incidental or consequential damages caused by the breach of any express, implied or statutory warranty or condition.

Except to the extent prohibited by applicable law, any implied warranty or condition of merchantability or fitness for a particular purpose is limited in duration to the duration of the above warranty.

Sunbeam disclaims all other warranties, conditions or representations, express, implied, statutory or otherwise.

Sunbeam shall not be liable for any damages of any kind resulting from the purchase, use or misuse of, or inability to use the product including incidental, special, consequential or similar damages or loss of profits, or for any breach of contract, fundamental or otherwise, or for any claim brought against purchaser by any other party.

Some provinces, states or jurisdictions do not allow the exclusion or limitation of incidental or consequential damages or limitations on how long an implied warranty lasts, so the above limitations or exclusion may not apply to you.

This warranty gives you specific legal rights, and you may also have other rights that vary from province to province, state to state or jurisdiction to jurisdiction.

### **How to Obtain Warranty Service**

If you have any question regarding this warranty or would like to obtain warranty service, please call 1- 877-689-2737 and a convenient service center address will be provided to you.

In the U.S.A., this warranty is offered by Sunbeam Products, Inc. located in Boca Raton, Florida 33431.

**PLEASE DO NOT RETURN THIS PRODUCT TO ANY OF THESE ADDRESSES  
OR TO THE PLACE OF PURCHASE.**



**DO NOT RETURN THIS PRODUCT TO THE PLACE OF PURCHASE**

For product questions:

Sunbeam consumer services

U.S.A. 1-877-689-2737

[www.margaritavillecargo.com](http://www.margaritavillecargo.com)

©2007 Sunbeam Products, Inc., d/b/a Jarden Consumer Solutions.  
All rights reserved.

Margaritaville® is a registered trademark of Margaritaville®.

Printed in China

P. N. 122557-4



THE NAVIGATOR



*Fiji™*

FROZEN CONCOCTION MAKER®

*Los Mejores Margaritas Vienen de Margaritaville®*



**Modelos: Series DM2000** Manual del Usuario

# MEDIDAS DE SEGURIDAD IMPORTANTES

AL UTILIZAR ELECTRODOMÉSTICOS, SIEMPRE SE DEBEN TOMAR ALGUNAS MEDIDAS BÁSICAS DE SEGURIDAD, ENTRE LAS QUE FIGURAN:

1. **LEER TODAS LAS INSTRUCCIONES ANTES DE LA UTILIZACIÓN.**
2. Para evitar riesgos de descargas eléctricas, no se debe sumergir el electrodoméstico, cable o enchufe en agua u otros líquidos.
3. Se recomienda supervisar estrictamente si se utiliza el electrodoméstico cerca o en presencia de niños. Los niños no deben utilizar este electrodoméstico.
4. Desenchufar el electrodoméstico del tomacorriente cuando no se utilice, antes de colocar o sacar los componentes y antes de la limpieza.
5. Evitar el contacto con los componentes móviles.
6. No poner en funcionamiento cualquier electrodoméstico que posea el cable o el enchufe dañado, como así tampoco si se detectó mal funcionamiento, golpes o se encuentra dañado de alguna forma. Envíe el artefacto al centro de servicio autorizado más cercano a fin de que lo examinen, lo reparen o le efectúen ajustes eléctricos o mecánicos. Comuníquese con Servicio al Cliente llamando al 1-877-689-2737.
7. No utilizar los electrodomésticos en exteriores.
8. No dejar el cable colgando fuera del borde de la mesa o mueble ni en contacto con superficies calientes, incluido el horno.
9. Mantener las manos y utensilios fuera del contenedor al mezclar y/o raspar hielo para reducir el riesgo de lesiones graves en personas o daños en la unidad. Se puede utilizar una espátula de goma, sólo cuando el electrodoméstico no esté en funcionamiento.
10. Las cuchillas son afiladas, por lo tanto deben manipularse con cuidado.
11. El electrodoméstico debe funcionar siempre con la Tapa de la Jarra y la Tapa del Contenedor para Hielo colocadas en su lugar.
12. La utilización de otros elementos no recomendados o vendidos por el fabricante pueden ocasionar incendios, descargas eléctricas o lesiones.

13. No se debe utilizar la Jarra Mezcladora o el Contenedor para Hielo si se detectan daños, astillas o grietas.
14. Para reducir el riesgo de lesiones en personas, nunca se debe dejar la cuchilla mezcladora en la base sin la Jarra Mezcladora de Vidrio.
15. No dejar de supervisar el electrodoméstico mientras esté en funcionamiento.
16. Para desconectar, girar el interruptor a la posición apagado y luego retirar el enchufe del tomacorriente.
17. No utilizar el electrodoméstico para otros usos que el indicado.
18. Nunca colocar los dedos u otros utensilios en las áreas de alimentación y descarga.
19. Antes de la utilización, controlar que el Contenedor para Hielo no contenga elementos extraños.
20. Controlar que la Tapa de la Jarra y la Tapa del Contenedor para Hielo estén fijas en su lugar antes de utilizar el electrodoméstico.
21. No mezclar líquidos calientes.

**NOTA: NUNCA AGITE O RETIRE EL VASO DE MEZCLAR DURANTE SU FUNCIONAMIENTO, YA QUE EL CONJUNTO DE CUCHILLAS DEL VASO PUEDE DAÑARSE.**

## **GUARDAR ESTAS INSTRUCCIONES SÓLO PARA USO DOMÉSTICO**

### **Enchufe con conexión a tierra**

Este artefacto está equipado con un enchufe de tres patas. Esta es una característica de seguridad cuyo propósito es ayudar a reducir el riesgo de choque eléctrico. Si no puede insertar el enchufe en una toma de corriente, comuníquese con un electricista calificado a fin de reemplazar la toma de corriente obsoleta. No intente anular el propósito de seguridad del enchufe de tres patas modificándolo de alguna manera.

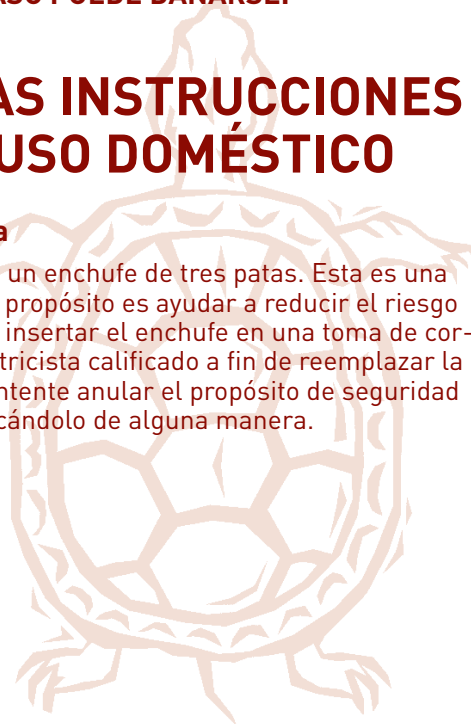



# BIENVENIDO

*¡Felicitaciones por su adquisición del Margaritaville®  
Frozen Concoction Maker® – Serie DM2000!*

Para obtener más información sobre los productos Margaritaville®,  
visítenos en [www.margaritavillecargo.com](http://www.margaritavillecargo.com).

## FROZEN CONCOCTION MAKER®

### LISTA DE PIEZAS

- 1 Tapa del depósito de hielo** – Cubre el depósito de hielo.
- 2 Depósito de hielo** – Contiene el hielo para preparar tragos helados.
- 3 Paleta de triturar** – Envía el hielo a través de la cuchilla de triturar.
- 4 Tolva de hielo (conjunto de cuchilla del deflector de hielo)** – Transporta el hielo desde el depósito hacia la cuchilla de triturar.
- 5 Cuchilla de triturar hielo con deflector** – Tritura el hielo.
- 6 Traba con forma de U** – Sostiene la cuchilla de triturar en posición.
- 7 Vertedor de hielo** – Envía el hielo de la tolva de hielo hacia el vaso de mezclar.
- 8 Base de mezclar** – Mantiene el vaso de mezclar firmemente en posición.
- 9 Panel de control** – Contiene todos los controles necesarios para operar la unidad.

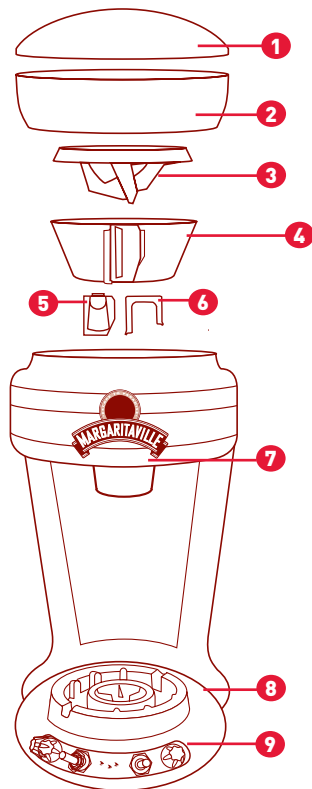

- 10 Interruptor de encendido/apagado .**
- 11 Tapa del vaso de mezclar –** Sella el vaso de mezclar.
- 12 Vaso de mezclar –** Capacidad máxima de 36 oz.
- 13 Anillo de sellado de la cuchilla de mezclar –** Sella el vaso de mezclar y la base de mezclar.
- 14 Cuchilla de mezclar –** Crea una acción de avance al mezclar tragos.
- 15 Base del vaso –** Diseñado con una base ancha para darle estabilidad.

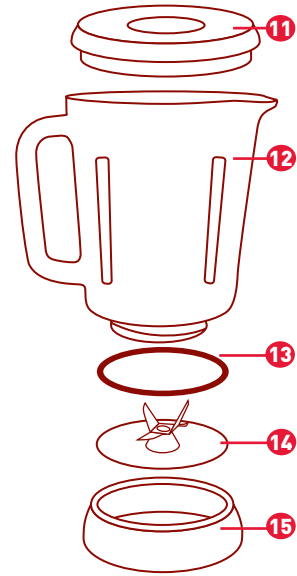

- 16 Botón para desenganchar el depósito de hielo –** Desengancha el depósito de hielo de la unidad.
- 17 Depósito de hielo derretido –** Contiene el exceso de hielo derretido.
- 18 Tapa de almacenamiento de cable –** Cubre el área de almacenamiento del cable de alimentación.

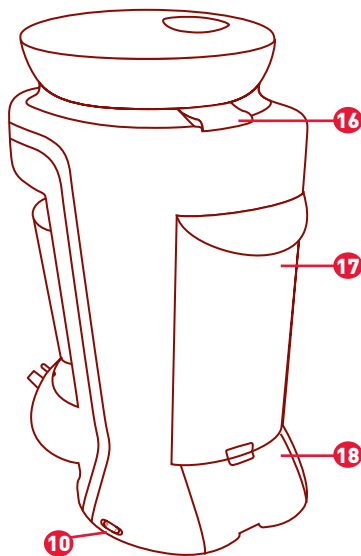

## Fiji™ Serie DM2000 – Panel de control

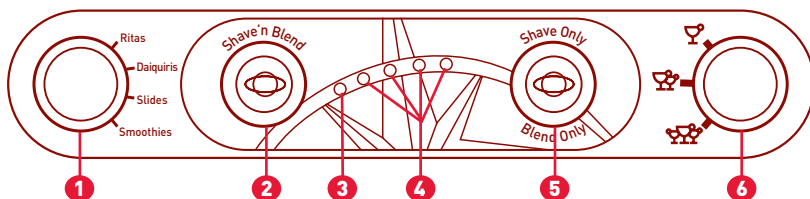

- 1 Interruptor giratorio selector de tragos** – Selecciona entre cuatro tipos diferentes de tragos.
  - **Margaritas** – ingredientes líquidos únicamente
  - **Daiquiris** – ingredientes líquidos + fruta congelada
  - **Slides** – ingredientes líquidos + helado
  - **Smoothies** – ingredientes líquidos + fruta fresca
- 2 Interruptor momentáneo Shave'n Blend™** – Se utiliza para seleccionar el ciclo automático de triturar y mezclar.
- 3 Luz indicadora de encendido** – Al enchufar la unidad, destella para indicar que la misma está lista para el uso.
- 4 Luces indicadoras del proceso** – Indica el estado del ciclo de triturar y mezclar.
- 5 Interruptor momentáneo Blend Only/Shave Only (Solo mezclar/Solo triturar)** – Se usa para operar manualmente el triturador y el mezclador de hielo.
- 6 Interruptor giratorio de cantidad de tragos** – Se utiliza para seleccionar 1, 2 ó 3 tragos helados de 12 oz.

# CÓMO PREPARAR TRAGOS HELADOS

1. Coloque la unidad sobre una superficie plana, seca y limpia.
2. Primero, coloque el frente del depósito de hielo en la unidad y luego empuje firmemente hacia abajo sobre la parte posterior. El depósito debe colocarse a presión con un chasquido. *Figura 1*

**NOTA: SI EL DEPÓSITO DE HIELO NO ESTÁ ASENTADO FIRMEMENTE EN POSICIÓN, LA UNIDAD NO FUNCIONARÁ.**

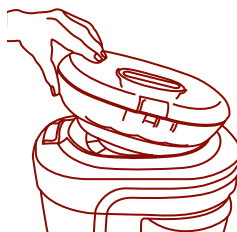

*Figura 1*

3. Retire la tapa de almacenamiento de cable deslizando hacia abajo la lengüeta de apertura ubicada en la tapa de almacenamiento de cable. Retire el cable de alimentación y enchufe la unidad en una toma de pared estándar de 120 voltios. Coloque la tapa de almacenamiento de cable y ponga el cable de alimentación en la ranura que se encuentra debajo de la lengüeta de apertura. *Figura 2*

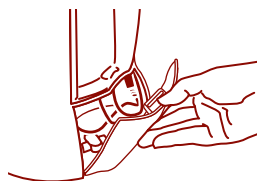

*Figura 2*

4. Retire la tapa del depósito de hielo usando el botón de desenganche ubicado en la parte superior del depósito de hielo. *Figura 3*

**NOTA: NUNCA COLOQUE OTRA COSA QUE NO SEA HIELO EN EL DEPÓSITO DE HIELO.**

5. Llene el depósito de hielo con cubitos de hielo. *Figura 4*
6. Coloque nuevamente la tapa del depósito de hielo y cierre a presión.
7. Levante y retire el vaso de mezclar. El vertedor de hielo se llena a presión y puede empujarse hacia arriba.
8. Retire la tapa del vaso de mezclar.
9. Agregue la cantidad apropiada de ingredientes al vaso de mezclar según la cantidad de tragos que desee preparar (1, 2 ó 3).

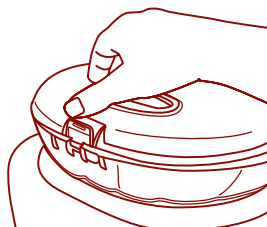

*Figura 3*



*Figura 4*

**Para mejor resultados, utilice hielo que a estado afuera del congelador durante 10 a 15 minutos.**

### La Mejor Receta para una Margarita – Selector en “Ritas”

Ingredientes	Cantidad (trago de 12 fl. oz.)					
	1 trago		2 tragos		3 tragos	
	fl oz	ml	fl oz	ml	fl oz	ml
Margaritaville® Gold Tequila	1 1/3	40	2 2/3	80	4	120
Triple Sec	1/3	10	2/3	20	1	30
Jugo de limón	2/3	20	1 1/3	40	2	60
Jugo de naranja	2/3	20	1 1/3	40	2	60
Margaritaville® Margarita Mix	1 1/3	40	2 2/3	80	4	120

### La Mejor Receta para un Daiquiri – Selector en “Daiquiris”

Ingredientes	Cantidad (trago de 12 fl. oz.)					
	1 trago		2 tragos		3 tragos	
	fl oz	ml	fl oz	ml	fl oz	ml
Ron suave	1.5	45	3	90	4.5	135
Azúcar	1C	15	2C	30	3C	45
Jugo de arándanos	3	90	6	180	9	270
Fresas congeladas	2/3T	157	1 1/3T	315	2T	473

### La Mejor Receta para un Slide – Selector en “Slides”

Ingredientes	Cantidad (trago de 12 fl. oz.)					
	1 trago		2 tragos		3 tragos	
	fl oz	ml	fl oz	ml	fl oz	ml
Bailey’s Irish Cream	1 1/3	40	2 2/3	80	4 2/3	140
Kahlua	1 1/3	40	2 2/3	80	4 2/3	140
Helado de vainilla	4C	59	8C	118	14C	207
Sirope de chocolate	2/3	20	1 1/3	40	2 1/3	70

### La Mejor Receta para un Smoothie – Selector en “Smoothies”

Ingredientes	Cantidad (trago de 12 fl. oz.)					
	1 trago		2 tragos		3 tragos	
	fl oz	ml	fl oz	ml	fl oz	ml
Helado sherbet de frambuesa	4C	59	8 C	118	12 C	177
Jugo de piña	3	90	6	180	9	270
Fresas frescas	1/2T	118	1T	236	1 1/2T	355

T = tazas C = cucharadas



10. Tape nuevamente el vaso de mezclar, colóquelo en la base de mezclar empujando el vertedor de hielo hacia arriba con el vaso de mezclar y luego poniéndolo en la base de mezclar.

11. Gire el interruptor de cantidad de tragos hasta que indique el número de tragos que desea preparar.

12. Seleccione el tipo de trago que desea preparar girando el interruptor selector de tragos hasta la posición deseada.

13. Lleve el interruptor ON/OFF (ubicado a la derecha de la unidad) a la posición ON (encendido).



**NOTA: NUNCA AGITE O RETIRE EL VASO DURANTE EL FUNCIONAMIENTO, PUES EL CONJUNTO DE LA CUCHILLA SE DAÑARÁ.**

**FIJI™ SERIES DM2000**

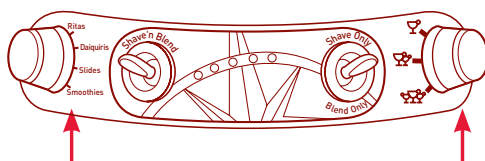

Interruptor giratorio de selector de tragos.

Interruptor giratorio de cantidad de tragos

## Ciclo automático de triturar y mezclar Shave 'n Blend™

14. Inicie el ciclo automático de triturar y mezclar presionando el interruptor momentáneo Shave 'n Blend™.
15. La unidad triturará el hielo durante el tiempo correspondiente (en base al al número de tragos indicado por el interruptor selector de tragos) y el tipo de trago seleccionado. La licuadora se pondrá en funcionamiento automáticamente. La unidad se detendrá al completar el ciclo.

**NOTA: DURANTE EL CICLO DE TRITURAR Y MEZCLAR, LAS LUCES INDICADORAS DEL PROCESO DESTELLARÁN EN FORMA SECUENCIAL DE IZQUIERDA A DERECHA PARA INDICAR EL AVANCE DEL CICLO. NO RETIRE EL VASO DE MEZCLAR MIENTRAS LAS LUCES INDICADORAS DEL PROCESO ESTÉN DESTELLANDO.**

16. La luz indicadora de encendido destellará para indicar que la unidad está nuevamente lista para preparar más tragos.
17. Para servir:

- a. Levante y retire el vaso de mezclar.
- b. Retire la tapa del vaso de mezclar.
- c. Vierta y disfrute el trago.

**NOTA: PARA RETIRAR EL EXCESO DE HIELO DEL DEPÓSITO DE HIELO, SOSTENGA EL INTERRUPTOR MOMENTÁNEO SHAVE ONLY/ BLEND ONLY EN LA POSICIÓN SHAVE ONLY (SOLO TRITURAR) HASTA VACIAR EL DEPÓSITO DE HIELO. ADVERTENCIA: NO COLOQUE NINGÚN DEDO EN LA TOLVA DE HIELO. LA CUCHILLA DE TRITURAR ESTÁ MUY AFILADA Y PUEDE PROVOCAR LESIONES.**

18. Apague la unidad.
19. Verifique periódicamente el depósito de hielo derretido y vacíelo según necesidad.

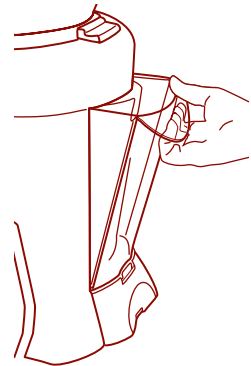
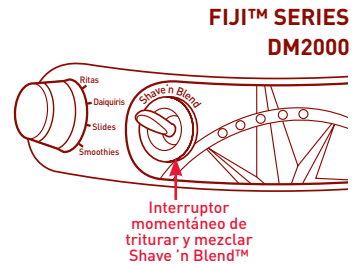

## Ciclo manual

### Cómo preparar un trago más espeso:

- Para agregar más hielo al vaso de mezclar, sostenga el interruptor momentáneo Shave Only/Blend Only en la posición Shave Only (Solo triturar).
- Para interrumpir el agregado de hielo, suelte el interruptor momentáneo.
- Para mezclar el hielo recién incorporado al trago, sostenga el interruptor momentáneo Blend Only/Shave Only en la posición Blend Only (Solo mezclar) hasta lograr la consistencia deseada. Para interrumpir el mezclado, suelte el interruptor momentáneo.
- Use menos cantidad de mezclador de tragos que en la receta (por ejemplo, para tres tragos, use 9 oz. de contenido líquido).

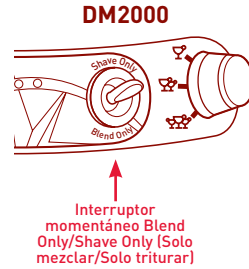

### Cómo preparar un trago más diluído:

- Sostenga el interruptor momentáneo Blend Only/Shave Only en la posición Blend Only (Solo mezclar) hasta lograr la consistencia deseada.
- Para interrumpir el mezclado, suelte el interruptor momentáneo.
- Use más cantidad de mezclador de tragos que en la receta (por ejemplo, para tres tragos, use 10.5 oz. de la mezcla total).

# LIMPIEZA Y MANTENIMIENTO

**IMPORTANTE:** El vaso de mezclar, la cuchilla de triturar y la cuchilla de mezclar están sujetos a desgaste durante el uso normal. Siempre inspeccione la unidad para determinar que no tenga muescas, fisuras o grietas. Además, siempre inspecciónela para determinar que no tenga ninguna cuchilla rota, agrietada o suelta. Si el vaso o la cuchilla de triturar o de mezclar están dañados, no use la unidad. Comuníquese con nuestro servicio de atención al cliente llamando sin cargo al 1-877-689-2737 y solicite las piezas de repuesto.

1. Asegúrese de que la unidad esté desenchufada. Colóquela sobre una superficie limpia y seca. Gire la unidad para que la parte posterior quede frente a usted. Presione el botón de liberación del depósito de hielo. Levante la parte posterior del depósito de hielo y retírelo. Esto expondrá la paleta de triturar y la tolva de hielo. *Figura 1*



*Figura 1*

Observe la posición de la cuchilla de triturar dentro de la tolva de hielo.

*Figura 2*

**CUCHILLA DE TRITURAR HIELO**

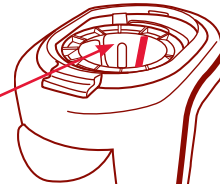

*Figura 2*

**ADVERTENCIA: NO COLOQUE NINGÚN DEDO DENTRO DE LA TOLVA DE HIELO CERCA DE LA CUCHILLA DE TRITURAR. LA CUCHILLA ES FILOSA Y DEBE MANIPULARSE CON CUIDADO.**

2. Para retirar la paleta de triturar: Presione el botón ubicado detrás del vertedor de hielo. Si no puede presionar el botón, gire media vuelta la paleta de triturar e intente nuevamente.

Mientras presiona el botón (*Figura 3*), gire la paleta de triturar en dirección contraria a las agujas del reloj (hacia la izquierda) colocando los dedos en las nervaduras de la paleta de triturar y desenrosque. Esto expondrá la tolva de hielo y la cuchilla de triturar. *Figura 4*

Para reensamblar la paleta de triturar, simplemente vuelva a colocarla en inserto roscado y gírela en la dirección de las agujas del reloj (hacia la derecha). Ajústela con la mano únicamente.



*Figura 3*

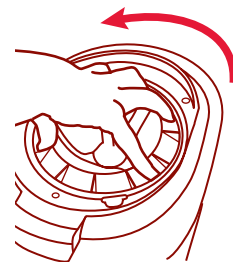

*Figura 4*

3. Presione los broches de liberación de la tolva de hielo y levántela para retirarla. *Figura 4a*
4. Retire el conjunto de cuchilla del deflector de hielo empujando y deslizando hacia arriba la traba con forma de "U". Tire de la cuchilla del deflector de hielo para retirarla de la tolva de hielo y guárdela en un lugar seguro. *Figura 5*

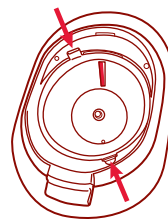

*Figura 4a*

**ASEGÚRESE DE LAVAR Y SECAR CUIDADOSAMENTE LA CUCHILLA DE TRITURAR ANTES DE GUARDARLA**

5. Para retirar el vaso de mezclar, levántelo cuidadosamente hacia arriba. El vertedor de hielo se llena a presión y puede empujarse hacia arriba. Si el vaso de mezclar no puede retirarse fácilmente, sacúdalo suavemente y luego levante. No lo gire.
6. Dé vuelta el vaso de mezclar de arriba hacia abajo y desenrosque la base del vaso girando en dirección contraria a las agujas del reloj (hacia la izquierda). Retire cuidadosamente la cuchilla de mezclar y el anillo sellador de la cuchilla de mezclar. *Figura 6*



*Figura 5*

**ADVERTENCIA: LA CUCHILLA DE MEZCLAR ES FILOSA Y DEBE MANIPULARSE CON CUIDADO.**

7. Para retirar el depósito de hielo derretido, sostenga firmemente la unidad y tire de la manija. *Figura 7*
8. La tapa del depósito de hielo, el depósito de hielo, la paleta de triturar, la tolva de hielo, la tuerca del conjunto de cuchilla de triturar, la cuchilla de triturar, la tapa del vaso de mezclar, la cuchilla de mezclar, el anillo de sellado de la cuchilla de mezclar, la base del vaso y el depósito de hielo derretido puede lavarse en forma segura en la cesta superior del lavavajillas. Use la cesta superior únicamente. En caso contrario, ocurrirán daños.

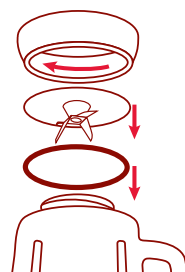

*Figura 6*

Para el modelo DM2000, no lave la paleta de aluminio para triturar hielo en el lavavajillas, ya que se descolorará.

9. Para limpiar la parte exterior de la unidad, use un paño húmedo.

**ADVERTENCIA: ANTES DE LIMPIAR LA UNIDAD, DESENCHÚFELA. NO USE SOLVENTES. NUNCA SUMERJA LA UNIDAD EN AGUA.**

10. Después de cada uso, limpie las paredes internas del vertedor de hielo con un paño húmedo.

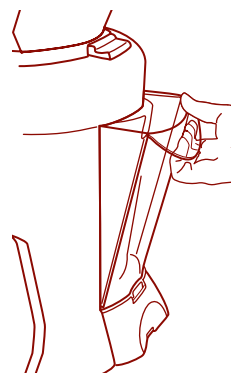

*Figura 7*

## Resolución de problemas

---

**Si la luz de encendido no se ilumina:** Verifique que la unidad esté enchufada en una toma de corriente en funcionamiento.

---

**Si sale líquido por la base del vaso de mezclar:** Retire el vaso de la unidad. Verifique que el anillo de sellado de la cuchilla de mezclar esté correctamente instalado y que el vaso de mezclar esté ajustado en forma correcta.

---

**Si la unidad pierde agua:** Vacíe el depósito de hielo derretido y asegúrese de que el depósito esté en posición.

---

**Si el vaso de mezclar derrama durante el ciclo Shave 'n Blend™:** Siga las recetas para preparar tragos incluidos en la sección "Cómo preparar tragos helados" y asegúrese de no exceder el volumen total especificado.

---

**Si el vaso de mezclar no se asienta en la base de mezclar:** Retírelo de la unidad y verifique que no haya hielo en la base de mezclar. **ADVERTENCIA:** Antes de retirar el hielo de la base de mezclar, desenchufe la unidad.

---

**Si el triturador no tritura suficiente hielo para el líquido en el vaso de mezclar:** Verifique que el interruptor giratorio de cantidad de tragos indique la cantidad de líquido presente en el vaso de mezclar.

---

**Si el trago está muy diluido:** Asegúrese de seguir la guía de recetas (página 6) o triture más hielo en forma manual hasta lograr la consistencia deseada.

---

## Qué hacer y qué no hacer

---

**NO** ponga los dedos dentro del vaso de mezclar o en tolva de hielo. Las cuchillas de la unidad son filosas y pueden provocar lesiones.

---

**NO** coloque el vaso de mezclar en su base mientras el motor está funcionando. La base de mezclar es giratoria y puede dañar el vaso.

---

**NO** gire el vaso de mezclar al retirar. Simplemente levántelo y retírelo. Al girar el vaso de mezclar puede aflojarse su base y causar pérdidas de líquido.

---

**NO** coloque ningún líquido caliente dentro del vaso de mezclar. Los líquidos calientes pueden ser expulsados por presión durante el proceso de mezcla y causar lesiones.

---

**NO** coloque hielo, comidas congeladas o líquidos muy fríos en un vaso de mezclar caliente que haya sido retirado del lavavajillas. El cambio repentino de temperatura puede provocar rajaduras en el vaso de mezclar.

---

**NO** coloque líquidos o comidas muy calientes en un vaso de mezclar muy frío que haya sido retirado del congelador. El cambio súbito de temperatura puede provocar rajaduras en el vaso de mezclar.

---

**SÍ** debe seguir las instrucciones de limpieza y mantenimiento antes usar la unidad por primera vez.

---

**SÍ** debe desenchufar la unidad cuando no esté en uso.

---

## **Garantía Limitada por 1 año**

Sunbeam Products, Inc, con licencia de Jarden Consumer Solutions o en Canadá, Sunbeam Corporation (Canadá) Limited con licencia de Jarden Consumer Solutions (conjuntamente "Sunbeam") garantiza que, durante el período de un año a partir de la fecha de compra, este producto se encuentra sin defectos del material y de fabricación. Sunbeam, a su opción, reparará o reemplazará este producto o cualquier componente que se encuentre defectuoso durante el período de garantía. El reemplazo se realizará con un producto o componente nuevo o reparado. Si el producto ya no está disponible, se lo reemplazará con un producto similar o de igual o mayor valor. Esta garantía es exclusiva de Sunbeam.

Esta garantía es válida únicamente para el comprador original a partir de la fecha inicial de la compra minorista y no es transferible. Conserve el recibo original de la venta. Se requerirá una prueba de la compra al momento de la ejecución de la garantía. Los agentes de negocio Sunbeam, los centros de servicio o las tiendas minoristas que venden productos Sunbeam no tienen derecho a alterar, modificar o cambiar en alguna forma los términos y las condiciones de esta garantía.

Esta garantía no cubre el desgaste ocasionado por el uso normal de las partes o daños consecuencia de: uso negligente o indebido del producto, utilización en un voltaje o corriente inadecuada, uso contrario a las instrucciones de funcionamiento, desmontaje, reparación o alteración por parte de cualquier otro agente que no sea Sunbeam o centro de servicio no autorizado. Además, esta garantía tampoco cubre: casos de fuerza mayor, tales como incendios, inundaciones, huracanes y tornados.

### **¿Cuáles son los límites de la responsabilidad de Sunbeam?**

Sunbeam no se responsabiliza por ningún daño incidental o consiguiente a causa de cualquier trasgresión de la garantía o condición expresa, implícita o estatutaria.

Con excepción del alcance prohibido por las leyes pertinentes, cualquier garantía o condición implícita de comercialización o adaptabilidad para un determinado propósito se encuentra limitada a la duración de la garantía antes mencionada.

Sunbeam desconoce cualquier otra garantía, condiciones o declaraciones, expresas, implícitas, estatutarias u otrora.

Sunbeam no se responsabiliza por daños de cualquier índole a causa de la compra, uso, uso incorrecto o incapacidad de uso del producto, lo que incluye daños o pérdidas de ganancia incidentales, especiales, consiguientes o similares; por daños ocasionados por cualquier agravio, inclusive negligencia o negligencia grave, o faltas cometidas por Sunbeam, sus agentes o empleados o por cualquier otro incumplimiento del contrato, fundamental u otrora, o por cualquier reclamo contra el comprador por parte de terceros.

Algunas provincias, estados o jurisdicciones no permiten la exclusión o limitación de daños o restricciones incidentales o consiguientes basándose en la duración de una garantía implícita; por lo tanto, algunas de las limitaciones o exclusiones mencionadas pueden no ser aplicables en todos los casos.

Esta garantía otorga derechos legales específicos; además podrían aplicarse otros derechos que varían según la provincia, el estado o la jurisdicción.

### **Para obtener el Servicio de Garantía**

Si tiene alguna pregunta con respecto a esta garantía o desea obtener el servicio de garantía, comuníquese con el número 1-877-689-2737 y se le brindará la dirección de un centro de servicio conveniente.

En los Estados Unidos, esta garantía está respaldada por Sunbeam Products, Inc. ubicado en Boca Ratón, Florida 33431.

**POR FAVOR, NO DEVUELVA ESTE PRODUCTO A NINGUNA DE ESTAS DIRECCIONES O AL LUGAR DE COMPRA.**



**POR FAVOR NO DEVUELVA ESTE PRODUCTO AL LUGAR DE COMPRA**

**Para preguntas acerca del producto:**

**Servicio al Consumidor de Sunbeam  
ESTADOS UNIDOS: 1-877-689-2737**

**[www.margaritavillecargo.com](http://www.margaritavillecargo.com)**

**©2007 Sunbeam Products, Inc., que opera con el nombre de  
Jarden Consumer Solutions. Todos los derechos reservados.**

**Margaritaville® es una marca comercial registrada de Margaritaville.**

**Impreso en China**

**P. N. 122557-4**



THE NAVIGATOR



Fiji™

FROZEN CONCOCTION MAKER®  
*Les Meilleures Margaritas Viennent de Margaritaville®*

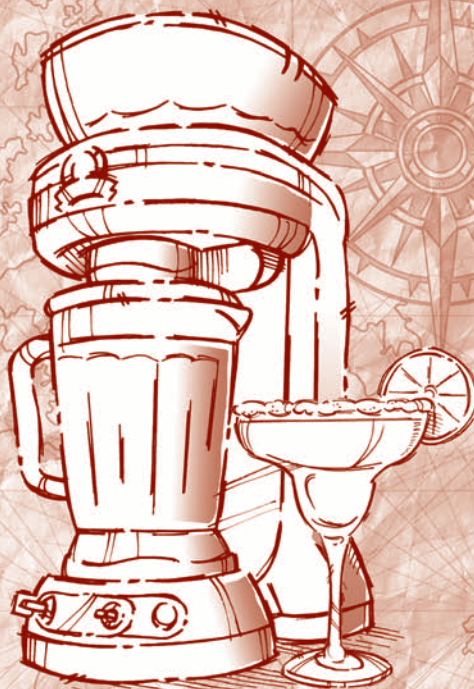

**Modèles des Séries DM2000** Manuel de l'utilisateur

## MISES EN GARDE IMPORTANTES

LORS DE L'UTILISATION D'APPAREILS ÉLECTRIQUES, DES PRÉCAUTIONS DE SÉCURITÉ ÉLÉMENTAIRES DOIVENT TOUJOURS ÊTRE PRISES, DONT LES SUIVANTES :

- 1. LIRE TOUTES LES INSTRUCTIONS AVANT L'UTILISATION.**
2. Pour éviter les chocs électriques, ne pas plonger l'appareil, le cordon électrique ni la prise dans l'eau ou tout autre liquide.
3. Exercer une étroite surveillance lorsque l'appareil est utilisé près des enfants. Cet appareil ne doit pas être utilisé par des enfants.
4. Débrancher l'appareil entre les utilisations, avant de mettre ou d'ôter des pièces et avant de le nettoyer.
5. Éviter de toucher aux parties mobiles.
6. Ne jamais faire fonctionner un appareil dont le cordon électrique ou la prise est abîmé, ou après une défectuosité, ou l'avoir échappé ou endommagé. Retournez l'appareil au centre de service agréé le plus proche pour un examen, une réparation ou un ajustement électrique ou mécanique. Pour le service à la clientèle, contactez le 1-877-689-2737.
7. Ne pas utiliser à l'extérieur.
8. Ne pas laisser pendre le cordon électrique au bord d'une table ou d'un comptoir, et ne pas toucher aux surfaces chaudes, y compris celles d'une cuisinière.
9. Garder les mains et les ustensiles à l'extérieur du vase lors du mixage et/ou du broyage des glaçons afin de réduire les risques de blessure et éviter d'endommager l'appareil. Une spatule en caoutchouc peut être utilisée mais uniquement lorsque l'appareil est arrêté.
10. Les lames sont tranchantes; les manipuler avec soin.
11. Toujours placer le couvercle du vase et celui du réservoir de glaçons avant d'actionner l'appareil.
12. L'utilisation d'accessoires non recommandés ni vendus par le fabricant peut provoquer un incendie, un choc électrique ou une blessure.
13. Ne pas utiliser le vase du mélangeur ni le réservoir de glaçons s'il est cassé, ébréché ou fissuré.

14. Pour réduire les risques de blessure, ne jamais placer l'ensemble de lames sur la base sans y fixer correctement le vase du mélangeur.
15. Ne pas laisser l'appareil sans surveillance quand il est en marche.
16. Pour déconnecter l'appareil, couper l'interrupteur puis retirer la fiche de la prise.
17. N'utiliser l'appareil qu'aux fins auxquelles il est conçu.
18. Ne jamais placer les doigts ni un ustensile dans les zones d'alimentation ou de sortie.
19. Avant l'utilisation, vérifier si des objets étrangers ne sont pas présents dans le réservoir de glaçons.
20. S'assurer que le couvercle du vase et celui du réservoir de glaçons sont bien verrouillés en place avant de mettre l'appareil en marche.
21. Ne pas mixer des liquides chauds.

**REMARQUE: NE JAMAIS SECOUER NI ENLEVER LE BOL DU MÉLANGEUR PENDANT LE FONCTIONNEMENT AU RISQUE D'ENDOMMAGER L'ASSEMBLAGE DE LA LAME DU BOL.**

## **CONSERVER CES INSTRUCTIONS POUR USAGE DOMESTIQUE UNIQUEMENT**

### **Fiche avec fil de terre**

Cet appareil est équipé d'une fiche à trois broches. Ce dispositif de sécurité vise à réduire les risques de choc électrique. S'il est impossible d'insérer la fiche dans la prise de courant, contacter un électricien compétent pour remplacer l'ancienne prise. Ne pas essayer d'éliminer le dispositif de sécurité de la prise à trois broches en la modifiant de quelque manière.



# BIENVENUE

*Nous vous félicitons de votre achat du Margaritaville®  
Frozen Concoction Maker® – Série DM2000!*

Pour en savoir davantage sur les produits Margaritaville®, veuillez visiter  
[www.margaritavillecargo.com](http://www.margaritavillecargo.com).

## FROZEN CONCOCTION MAKER®

### LISTE DES PIÈCES

- 1 Couvercle du réservoir à glaçons** – Recouvre le réservoir à glaçons.
- 2 Réservoir à glaçons** – Contient la glace pour préparer des boissons glacées.
- 3 Pale à broyer** – Pousse les glaçons sur la lame à broyer.
- 4 Trémie à glaçons (ensemble de lame de déflecteur à glaçons)** – Alimente les glaçons du réservoir vers la lame à broyer.
- 5 Lame à broyer les glaçons avec déflecteur** – Broie les glaçons.
- 6 Fermeture en U** – Maintient la lame en place.
- 7 Glissière à glace** – Dirige la glace de la trémie vers le vase du mélangeur.
- 8 Base du mélangeur** – Soutient le vase du mélangeur en place.
- 9 Panneau de commande** – Comprend toutes les commandes de l'appareil.

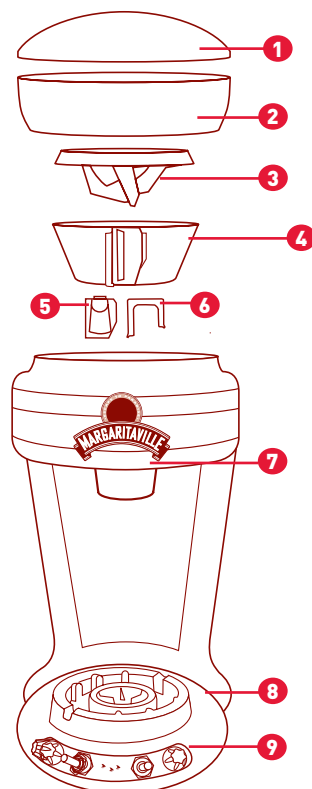

**10 Interrupteur Marche/Arrêt.**

**11 Couvercle du vase –** Ferme hermétiquement le vase.

**12 Vase du mélangeur –** Capacité maximale de 36 oz.

**13 Joint d'étanchéité de la lame du mélangeur –** Scelle hermétiquement le vase sur la base du mélangeur.

**14 lame du mélangeur –** Produit un mouvement d'avance lors du mélange des boissons.

**15 Base du vase –** Suffisamment large pour assurer la stabilité.

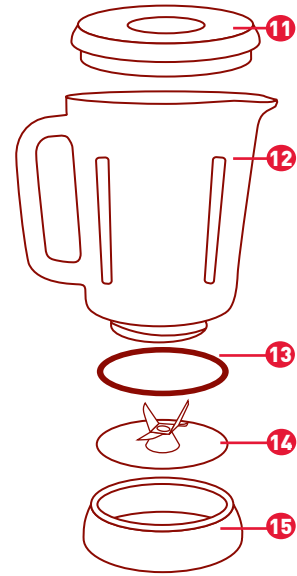

**16 Bouton de dégagement du réservoir à glaçons –** Permet d'ôter le réservoir de l'appareil.

**17 Réservoir de glace fondue –** Contient l'excédent de glace fondue.

**18 Couvercle de rangement du cordon –** Ferme le logement du cordon électrique.

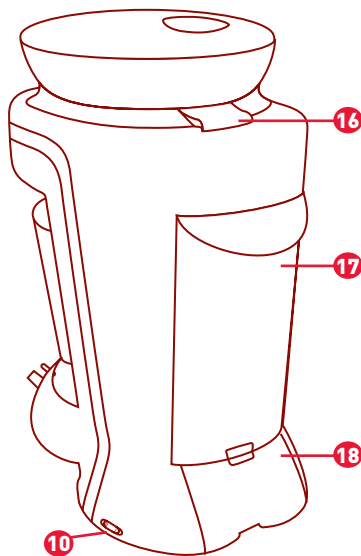

## Série Fiji™ DM2000 – Panneau de commande

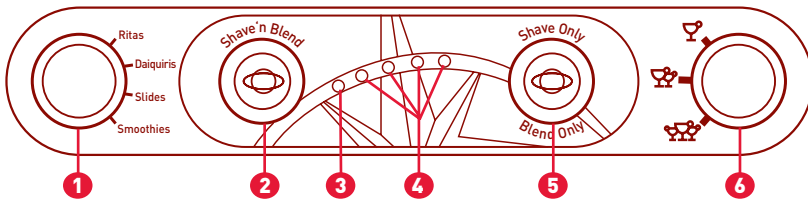

- 1 Sélecteur rotatif de boissons** – Sert à sélectionner 4 types de boissons différentes.
  - **Ritas** – ingrédients liquides seulement
  - **Daiquiris** – ingrédients liquides + fruits congelés
  - **Slides** – ingrédients liquides + crème glacée
  - **Smoothies** – ingrédients liquides + fruits frais
- 2 Interrupteur à bascule Shave'n Blend<sup>MC</sup>** – Sélectionne le cycle automatique Shave'n Blend.
- 3 Témoin lumineux de mise sous tension** – Clignote lorsque l'appareil est branché pour indiquer qu'il est prêt à utiliser.
- 4 Témoins lumineux d'avancement** – Indiquent l'avancement du cycle Shave'n Blend.
- 5 Interrupteur à bascule Mélange/ Broyage** – Permet d'utiliser séparément le broyeur à glaçons ou le mélangeur.
- 6 Interrupteur rotatif de nombre de boissons** – Sert à sélectionner 1, 2 ou 3 boissons glacées de douze onces.

# PRÉPARATION DE BOISSONS GLACÉES

1. Placez l'appareil sur une surface propre et sèche.
2. Placez le réservoir à glaçons sur l'appareil, l'avant en premier, puis appuyez fermement vers le bas à l'arrière. Le réservoir doit s'emboîter en place.

*Figure 1*

**REMARQUE : SI LE RÉSERVOIR À GLAÇONS N'EST PAS FERMENT FIXÉ EN PLACE, L'APPAREIL NE FONCTIONNERA PAS.**

3. Enlevez le couvercle de rangement du cordon en appuyant vers le bas sur l'onglet du couvercle. Sortez le cordon électrique et branchez l'appareil dans une prise murale standard de 120 volts. Replacez le couvercle et insérez le cordon électrique dans la fente, sous l'onglet d'ouverture du rangement du cordon.

*Figure 2*

4. Enlevez le couvercle du réservoir de glaçons à l'aide du bouton de dégagement situé sur le dessus du réservoir.

*Figure 3*

**REMARQUE : NE METTRE RIEN D'AUTRE QUE DES GLAÇONS DANS LE RÉSERVOIR.**

5. Remplissez le réservoir avec des glaçons.

*Figure 4*

6. Refermez hermétiquement le couvercle du réservoir de glaçons.

7. Soulevez et ôtez le vase du mélangeur. La glissière à glace est munie d'un ressort et peut être poussée vers le haut.

8. Enlevez le couvercle du vase du mélangeur.

9. Ajoutez la quantité appropriée d'ingrédients dans le vase du mélangeur pour le nombre de boissons à préparer [1, 2 ou 3].

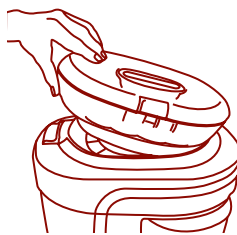

*Figure 1*

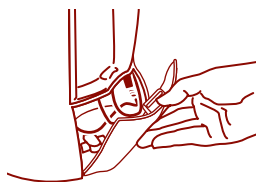

*Figure 2*

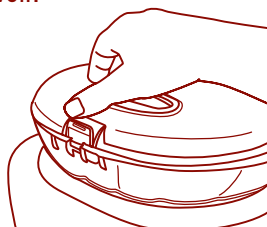

*Figure 3*



*Figure 4*

**Pour obtenir les meilleurs résultats, utiliser des glaçons qui ont été sortis du congélateur 10 à 15 minutes avant leur emploi.**

### La Meilleure Recette de Margarita – « Ritas »

Ingrédients	Quantité (boisson de 12 onces liquides)					
	1 Boisson		2 Boissons		3 Boissons	
	oz liq	ml	oz liq	ml	oz liq	ml
Margaritaville <sup>MD</sup> Gold Tequila	1 1/3	40	2 2/3	80	4	120
Triple Sec	1/3	10	2/3	20	1	30
Jus de limette	2/3	20	1 1/3	40	2	60
Jus d'orange	2/3	20	1 1/3	40	2	60
Mélange à Margarita Margaritaville <sup>MD</sup>	1 1/3	40	2 2/3	80	4	120

### La Meilleure Recette de Daiquiri – « Daiquiris »

Ingrédients	Quantité (boisson de 12 onces liquides)					
	1 Boisson		2 Boissons		3 Boissons	
	oz liq	ml	oz liq	ml	oz liq	ml
Rhum blanc	1.5	45	3	90	4.5	135
Sucre	1Càs	15	2Càs	30	3Càs	45
Jus de canneberge	3	90	6	180	9	270
Fraises congelées	2/3T	157	1 1/3T	315	2T	473

### La Meilleure Recette de Slide – « Slides »

Ingrédients	Quantité (boisson de 12 onces liquides)					
	1 Boisson		2 Boissons		3 Boissons	
	oz liq	ml	oz liq	ml	oz liq	ml
Irish Cream Bailey's	1 1/3	40	2 2/3	80	4 2/3	140
Kahlua	1 1/3	40	2 2/3	80	4 2/3	140
Crème glacée à la vanille	4Càs	59	8Càs	118	14Càs	207
Sirop de chocolat	2/3	20	1 1/3	40	2 1/3	70

### La Meilleure Recette de Smoothie – « Smoothies »

Ingrédients	Quantité (boisson de 12 onces liquides)					
	1 Boisson		2 Boissons		3 Boissons	
	oz liq	ml	oz liq	ml	oz liq	ml
Sorbet aux framboises	4Càs	59	8Càs	118	12Càs	177
Crème glacée	3	90	6	180	9	270
Jus d'ananas	3	90	6	180	9	270
Fraises fraîches	1/2T	118	1T	236	1 1/2T	355

T = tasses Càs = cuillerée à soupe



10. Refermez le couvercle du vase et replacez celui-ci sur la base du mélangeur en soulevant la glissière à glace avec le vase pour le placer ensuite sur la base.

11. Réglez l'interrupteur rotatif de nombre de boissons au nombre correspondant de boissons à préparer.

12. Sélectionnez le type de boisson à préparer en tournant le sélecteur rotatif de boisson à la position choisie.

13. Pour le modèle DM2000, tournez l'interrupteur MARCHE/ARRÊT (situé à droite de l'appareil) à la position MARCHE.



**REMARQUE : NE JAMAIS SECOUER NI ENLEVER LE VASE PENDANT LE FONCTIONNEMENT – L'ENSEMBLE DE LAME SERA ENDOMMAGÉ.**

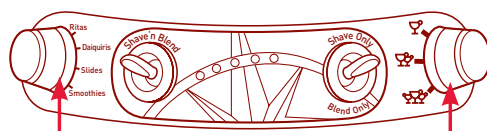

SÉRIE FIJIMC DM2000

Sélecteur rotatif de boisson

Interrupteur rotatif de nombre de boissons

## Cycle automatisé Shave'n Blend<sup>MC</sup>

14. Lancez le cycle de broyage et mixage automatique en relevant l'interrupteur à bascule Shave'n Blend<sup>MC</sup>.
15. L'appareil broiera la glace pendant le temps approprié (selon le réglage de l'interrupteur rotatif de nombre de boissons – et la sélection du type de boisson. Le mélangeur démarrera automatiquement. L'appareil s'arrêtera une fois le cycle terminé.

**REMARQUE: AU COURS DU CYCLE DE BROYAGE ET DE MIXAGE, LES TÉMOINS LUMINEUX DE L'INDICATEUR D'AVANCEMENT S'ALLUMERONT SUCCESSIVEMENT DE GAUCHE À DROITE POUR INDiquer LA PROGRESSION DU CYCLE. NE PAS ENLEVER LE VASE DU MÉLANGEUR PENDANT QUE CES TÉMOINS SONT ALLUMÉS.**

16. Le témoin lumineux de mise sous tension clignotera pour indiquer que l'appareil est prêt à préparer d'autres boissons.

17. Pour servir :

- a. Soulevez et ôtez le vase du mélangeur.
- b. Enlevez le couvercle du vase du mélangeur.
- c. Versez et dégustez.

**REMARQUE : POUR ENLEVER L'EXCÉDENT DE GLACE DU RÉSERVOIR DE GLAÇONS, MAINTENEZ L'INTERRUPTEUR À BASCULE MÉLANGE/BROYAGE EN POSITION BROYAGE JUSQU'À CE QUE LE RÉSERVOIR SOIT VIDE. AVERTISSEMENT : NE PAS PLACER LES DOIGTS DANS LA TRÉMIE À GLAÇONS. LA LAME DU BROYEUR EST TRANCHANTE ET PEUT CAUSER UNE BLESSURE.**

18. Éteignez l'appareil.
19. Vérifiez périodiquement le réservoir de glace fondue et videz-le, de temps à autre.

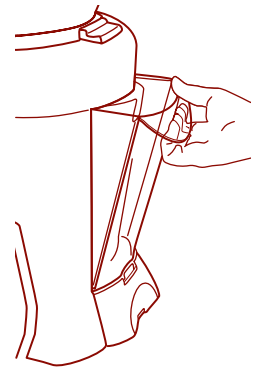
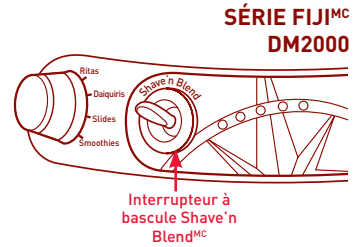

## Cycle manuel

### Pour une boisson plus consistante:

- Maintenez l'interrupteur à bascule mélange/ broyage en position broyage pour ajouter plus de glace dans le vase du mélangeur.
- Pour arrêter d'ajouter de la glace, relâchez l'interrupteur.
- Pour mixer la glace ajoutée à la boisson, maintenez l'interrupteur à bascule mélange/broyage en position mélange jusqu'à l'obtention de la consistance voulue. Pour arrêter de mixer, relâchez l'interrupteur.
- Utilisez moins de mélange à boisson que dans la recette. (exemple : pour 3 boissons, utilisez 9 oz. de liquide)

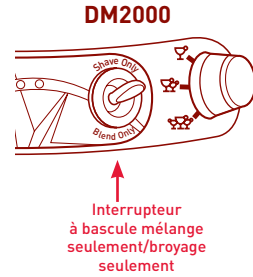

### Pour une boisson plus légère:

- Maintenez l'interrupteur à bascule mélange/broyage en position mélange jusqu'à l'obtention de la consistance voulue.
- Pour arrêter de mixer, relâchez l'interrupteur.
- Utilisez plus de mélange à boisson que dans la recette. (exemple: pour 3 boissons, utilisez 10.5 oz. de mélange total)

# NETTOYAGE ET ENTRETIEN

**IMPORTANT :** Le vase du mélangeur ainsi que les lames de broyage et de mixage sont exposés à l'usure au fil d'une utilisation normale. Inspectez tout signe d'entailles, éclats ou fissures. Vérifiez toujours si les lames ne sont pas brisées, fendues ou desserrées. Si le vase ou les lames de broyage et de mixage sont endommagées, n'utilisez pas l'appareil. Appelez sans frais notre service à la clientèle au 1-877-689-2737 pour obtenir des pièces détachées.

1. Assurez-vous de débrancher l'appareil. Placez-le sur une surface propre et sèche. Tournez l'arrière l'appareil vers vous. Appuyez sur le bouton de dégagement du réservoir à glaçons. Soulevez l'arrière du réservoir à glaçons et enlevez-le. La pale à broyer et la trémie à glaçons sont alors exposées. *Figure 1*

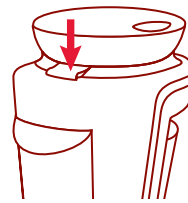

Figure 1

Notez la position de la lame à broyer à l'intérieur de la trémie à glaçons. *Figure 2*

**LAME À  
BROYER**

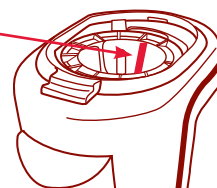

Figure 2

**AVERTISSEMENT : NE PAS METTRE LES DOIGTS À L'INTÉRIEUR DE LA TRÉMIE À GLAÇONS À PROXIMITÉ DE LA LAME À BROYER. LA LAME EST TRANCHANTE. LA MANIPULER AVEC SOIN.**

2. Pour enlever la pale à broyer : Appuyez sur le bouton situé derrière la glissière à glace. Si vous ne pouvez pas appuyer, tournez la pale d'un demi-tour et réessayez.

**Tout en appuyant sur le bouton (Figure 3), tournez la pale à broyer dans le sens antihoraire (vers la gauche) en plaçant les doigts dans les encoches de la pale et dévissez-la. La trémie à glaçons et la lame à broyer sont alors exposées. *Figure 3***



Figure 3

Pour remonter la pale à broyer, replacez-la simplement dans la douille filetée et tournez-la dans le sens horaire. Ne la serrez qu'à la main.

3. Appuyez sur les deux loquets de la trémie à glaçons et soulevez la trémie pour l'enlever. *Figure 4a*
4. Enlevez l'ensemble de lame de déflecteur à glaçons en poussant et en glissant le fermoir en U vers le haut. Sortez la lame de déflecteur à glaçons de la trémie et rangez-la en lieu sûr. *Figure 5*

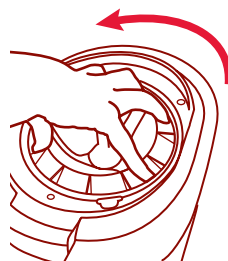
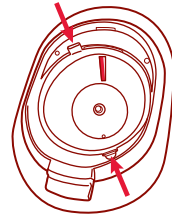

Figure 4

**PRENEZ SOIN DE RINCER ET DE SÉCHER LA LAME  
À BROYER AVANT DE LA RANGER**

5. Soulevez soigneusement en ligne droite le vase du mélangeur. La glissière à glace est munie d'un ressort et peut être poussée vers le haut. Si le vase est difficile à enlever, faites-le osciller légèrement et soulevez-le. Ne le tournez pas.
6. Retournez le vase du mélangeur à l'envers et dévissez la base dans le sens antihoraire (vers la gauche). Enlevez soigneusement la lame du mélangeur et le joint d'étanchéité de la lame. *Figure 6*



*Figure 4a*

**AVERTISSEMENT: LA LAME DU MÉLANGEUR EST  
TRCHANTE. LA MANIPULER AVEC SOIN.**

7. Pour enlever le réservoir de glace fondue, maintenez l'appareil immobile et tirez en ligne droite sur la poignée. *Figure 7*
8. Le couvercle du réservoir à glaçons, le réservoir à glaçons, la pale à broyer, la trémie à glaçons, l'écrou de la lame à broyer, la lame à broyer, le couvercle du vase du mélangeur, le vase du mélangeur, la lame du mélangeur, le joint d'étanchéité de la lame du mélangeur, la base du vase et le réservoir de glace fondue peuvent être lavés sans risque dans le panier supérieur du lave-vaisselle. N'utilisez que le panier supérieur. Sans quoi, vous risquez de les endommager.



*Figure 5*

Ne placez pas au lave-vaisselle la pale d'aluminium du broyeur à glaçons car elle risque de décolorer

9. À l'aide d'un chiffon humide, nettoyez l'extérieur de l'appareil.

**AVERTISSEMENT: DÉBRANCHER L'APPAREIL AVANT LE  
NETTOYAGE. NE PAS UTILISER DE SOLVANTS. NE JAMAIS  
PLONGER L'APPAREIL DANS L'EAU.**

10. Nettoyez les parois intérieures de la glissière à glace avec un chiffon humide après chaque utilisation.

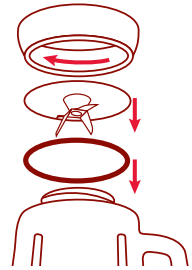

*Figure 6*

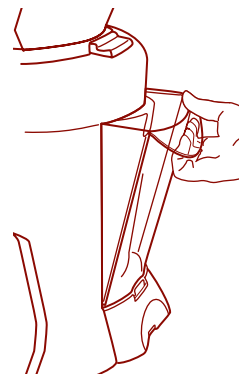

*Figure 7*

## Dépannage

---

**Si le témoin lumineux de mise sous tension ne s'allume pas:** Vérifiez que l'appareil est bien branché dans une prise de courant fonctionnelle.

---

**Si du liquide fuit de la base du vase du mélangeur:** Enlevez le vase de l'appareil et vérifiez si le joint d'étanchéité de la lame du mélangeur est correctement installé et que la base du vase est bien serrée.

---

**Si de l'eau fuit de l'appareil:** Videz le réservoir de glace fondue et vérifiez qu'il est bien en place.

---

**Si le vase du mélangeur déborde durant le cycle Shave'n Blend<sup>MC</sup>:** Reportez-vous aux recettes de la section « Préparation de boissons glacées » et assurez-vous de ne pas avoir dépassé le volume total.

---

**Si le vase s'appuie mal sur la base du mélangeur:** Enlevez le vase de l'appareil et vérifiez qu'il n'y a pas de la glace sur la base. **AVERTISSEMENT:** Débranchez l'appareil avant d'enlever la glace de la base.

---

**Si le broyeur ne fournit pas assez de glace pour le liquide contenu dans le vase:** Vérifiez que le réglage de l'interrupteur rotatif du nombre de boissons correspond à la quantité de liquide contenu dans le vase.

---

**Si la boisson est trop liquide:** Reportez-vous au guide de recettes (page 6) ou broyez manuellement plus de glace pour obtenir la consistance voulue.

---

## À faire et à ne pas faire

---

**NE PAS** placer les doigts dans le vase du mélangeur ni la trémie à glaçons. Les lames de l'appareil sont tranchantes et peuvent causer une blessure.

---

**NE PAS** poser le vase sur la base du mélangeur pendant que le moteur tourne. La base en mouvement risque d'endommager le vase du mélangeur.

---

**NE PAS** tourner le vase du mélangeur en l'enlevant. Soulevez-le simplement pour l'ôter. Tourner le vase risque de desserrer sa base et de provoquer une fuite.

---

**NE PAS** verser des liquides chauds dans le vase du mélangeur. Du liquide chaud pourrait être éjecté lors du mélange et entraîner une brûlure.

---

**NE PAS** mettre de la glace, des aliments congelés ou des liquides glacés dans le vase du mélangeur si celui-ci sort tout chaud du lave-vaisselle. Le changement brusque de température risque de faire fendre le vase.

---

**NE PAS** mettre des liquides ou des aliments très chauds dans le vase du mélangeur si celui-ci sort directement du congélateur. Le changement brusque de température risque de faire fendre le vase.

---

**À FAIRE** Suivre les instructions de nettoyage et d'entretien avant la première utilisation.

---

**À FAIRE** Débrancher l'appareil entre les utilisations.

---

## **Garantie limitée de un an**

Sunbeam Products, Inc, s/n Jarden Consumer Solutions ou, au Canada, Sunbeam Corporation (Canada) Limited s/n Jarden Consumer Solutions (collectivement « Sunbeam ») garantit que ce produit est exempt de tout défaut de matériel et de fabrication pour une période de un an suivant la date de l'achat. Sunbeam, à son choix, réparera ou remplacera ce produit ou toute pièce défectueuse durant la période de garantie. Les pièces ou le produit de remplacement seront neufs ou réusinés. Si le produit n'est plus disponible, il sera remplacé par un produit de valeur égale ou supérieure. Ceci est votre garantie exclusive.

Cette garantie est valide pour l'acheteur d'origine au détail, à compter de la date de l'achat initial au détail, et n'est pas transférable. Veuillez conserver votre facture originale. La preuve d'achat est requise pour l'exécution de la garantie. Les détaillants et centres de service Sunbeam ainsi que les magasins qui vendent les produits Sunbeam n'ont pas le droit d'altérer, de modifier ni de changer en quoi que ce soit les modalités et conditions de cette garantie.

Cette garantie ne couvre pas l'usure normale des pièces ni les dommages découlant de ce qui suit: un usage négligent ou une mauvaise utilisation du produit, l'utilisation d'une tension ou d'un courant inadéquats, une utilisation contraire aux instructions, un démontage, une réparation ou une altération par quelqu'un d'autre que par Sunbeam ou un centre de service Sunbeam agréé. De plus, cette garantie ne couvre pas: les cas fortuits comme les incendies, inondations, tempêtes et tornades.

### **Limites de la responsabilité de Sunbeam**

Sunbeam décline toute responsabilité pour des dommages indirects ou consécutifs découlant de la rupture de toute garantie ou condition expresse, implicite ou statutaire.

Sauf ce qui est interdit pas la loi, toute garantie ou condition implicite de qualité marchande et d'adaptation à un usage particulier est limitée dans le temps à la durée de la présente garantie.

Sunbeam décline toute autre garantie, condition ou déclaration, expresse, implicite, statutaire ou autre.

Sunbeam décline toute responsabilité pour tout dommage de quelque nature que ce soit découlant de l'achat, de l'utilisation correcte ou incorrecte, ou de l'incapacité à utiliser le produit, y compris les dommages indirects, spéciaux, consécutifs ou dommages semblables, pertes de profit, ou pour rupture de contrat, de principe ou autre, ou pour toute plainte portée contre l'acheteur par un tiers, quel qu'il soit.

Certaines provinces, états ou juridictions interdisant l'exclusion ou la limitation des dommages indirects ou consécutifs ou la limitation de la durée d'une garantie implicite, il est possible que les limitations ou exclusions ci-dessus ne vous concernent pas.

Cette garantie vous confère des droits spécifiques auxquels peuvent s'ajouter d'autres droits qui varient selon la province, l'état ou la juridiction.

### **Comment obtenir l'exécution de la garantie**

Pour toute question au sujet de cette garantie ou pour vous en prévaloir, veuillez appeler au 1-877-689-2737. L'adresse d'un centre de service vous sera indiquée.

Aux États-Unis, cette garantie est offerte par Sunbeam Products, Inc. situé à Boca Raton, Floride 33431.

**VEUILLEZ NE PAS RETOURNER CE PRODUIT À AUCUNE DE CES ADRESSES NI À SON LIEU D'ACHAT.**



**NE PAS RETOURNER CE PRODUIT À SON LIEU D'ACHAT**

Pour toute question sur ce produit:

Services aux consommateurs Sunbeam des  
États-Unis 1-877-689-2737

[www.margaritavillecargo.com](http://www.margaritavillecargo.com)

©2007 Sunbeam Products, Inc., s/n Jarden Consumer Solutions.  
Tous droits réservés.

Margaritaville<sup>MD</sup> est une marque déposée de Margaritaville.

Imprimé en Chine

P. N. 122557-4