



## **Solutions pour le contrôle des énergies dangereuses**

**Systemes de consignation**

# A propos de **BRADY**



**En choisissant BRADY, vous optez pour le principal fournisseur de solutions d'identification et d'étiquetage, à l'image de ses produits : fiable et durable !**

## **Innovation**

Un maître-mot chez BRADY... Bien que nos clients soient issus de secteurs très variés, nous nous efforçons d'anticiper chacun de leurs besoins en investissant sans cesse dans la recherche de solutions plus performantes. Nous voulons leur offrir ce qu'il y a de mieux sur le marché, notamment en développant des produits plus conviviaux et plus efficaces.

## **Force**

Chez BRADY, notre principale force réside dans le large éventail de solutions d'identification et de signalisation que nous offrons, tant pour l'étiquetage de composants de très petite taille que pour la signalisation complète de tout un entrepôt. Autre point fort, nous proposons une foule de produits et de services entièrement dédiés au travail d'identification, allant des imprimantes, scanners et logiciels aux contrats de services et à la formation sur site. Qui plus est, nous disposons d'un réseau étendu de distributeurs agréés toujours prêts à vous proposer une solution personnalisée, à la hauteur de vos besoins.

## **Confiance**

Depuis plus de 100 ans, le nom BRADY est synonyme de qualité, de confiance et de stabilité. Nous n'avons de cesse de rechercher le meilleur en terme de solutions et de services car nous savons, mieux que quiconque, combien une identification fiable et de qualité est essentielle. L'identification peut paraître anodine, mais les professionnels ne connaissent que trop son importance!

## **Information**

Nous disposons également d'un vaste réseau de revendeurs agréés capables de répondre à toutes les questions que vous vous posez au sujet de l'identification et de l'étiquetage dans votre activité. Ils se feront une joie de vous proposer diverses combinaisons d'options et de solutions.

**Microsoft est une marque déposée de Microsoft Corporation, Bluetooth est une marque déposée de Bluetooth SIG, Inc., Android est une marque déposée de Google Inc.**



Les produits Brady sont vendus en supposant que l'acheteur les testera dans des conditions réelles d'utilisation, qui confirmeront l'adéquation de nos produits à l'usage qu'il a l'intention d'en faire. Brady garantit que ses produits sont exempts de vices de matériau ou de fabrication, mais limite ses obligations de garantie au remplacement du produit, reconnu par Brady comme défectueux au moment de son achat.

La garantie ne s'étend pas à toute autre personne à qui l'acheteur aurait cédé le produit. La garantie tient lieu de toute autre garantie, y compris la garantie implicite de vente, de négociabilité ou d'adéquation à un objectif particulier, et de toute autre obligation ou responsabilité de la part de Brady.

Brady ne pourra en aucun cas être tenu pour responsable des pertes, dommages, frais ou autres préjudices indirects découlant de l'utilisation ou de l'impossibilité d'utiliser les produits Brady.

Toute information dans ce catalogue est valable sauf cas de force majeure, variations exceptionnelles ou erreurs d'impression. Photos non contractuelles.

# Systemes de consignation

## Solutions pour le contr4le des 6nergies dangereuses

### L'avantage Brady

Lorsqu'il est question d'identification, de s6curit6 et de conformit6, collaborer avec Brady s'av6re 6tre judicieux. Nous donnons toujours la priorit6 6 nos clients.

Nous avons pour but de vous procurer une satisfaction sans 6gale. Nous mettons tout en 6uvre pour vous garantir performance et excellence, qu'il s'agisse de nos produits, de nos services ou de nos 6quipes.

La performance de nos produits et solutions est sans pareille. Nos 6quipes performantes cherchent toujours 6 satisfaire vos attentes, et vont m6me parfois au-del6. Nous mettons nos efforts et notre discipline au service d'une relation de performance durable et solide avec notre client6le.

En r6sum6, Brady est votre partenaire de confiance quand la performance est essentielle.

Pour en savoir plus sur l'avantage Brady, rendez-vous sur : [www.bradyeurope.com](http://www.bradyeurope.com)

### Table des mati6res

5	Pourquoi/comment r6aliser un programme de condamnation/consignation?
17	Cadenas
41	Bo6tes de cadenas et centres de gestion de cadenas
49	Dispositifs de consignation
50	Systemes de condamnation par c6ble
54	Systeme universel de condamnation de vannes
55	Vannes 6 boisseau sph6rique
57	Vannes 6 volants
59	Vannes papillon
60	Verrouillage pour brides de tuyau
61	Conduites de gaz et d'air
62	Risques 6lectriques
70	Protections pour espaces confin6s
71	M6choires, kits, sacs, stations, 6tiquettes et imprimantes
72	M6choires
75	Kits de consignation
81	Pochettes et sacoches de consignation
83	Stations et panneaux de consignation
85	6tiquettes de consignation (Tagout)
93	Imprimantes d'6tiquettes et de panneaux Brady
100	Aper6u des disjoncteurs compatibles



# Zéro risque



**Ne pas utiliser**  
sans un programme  
de condamnation/  
consignation

« Toutes les 15 secondes, un collègue meurt et 160 autres sont victimes d'un accident du travail » (Organisation Internationale du Travail, 2015).

Les lieux de travail déclarent plus de 2,3 millions de morts par an, dont 350 000 accidents mortels et près de 2 millions de maladies professionnelles mortelles.

De plus, tous les ans, 313 millions d'accidents surviennent au travail, dont 268 entraînant au moins 3 jours d'absence. L'OIT estime le coût des indemnités de maladies et d'accidents du travail, ainsi que des absences qui en découlent, à 4 % du PIB mondial.

Les accidents survenant sur le lieu de travail affectent non seulement les sociétés (figure 1), mais aussi la vie et l'état de santé général du personnel disponible (figure 2).

**Figure 1 : conséquences économiques de la sécurité et de la santé au niveau de la société**

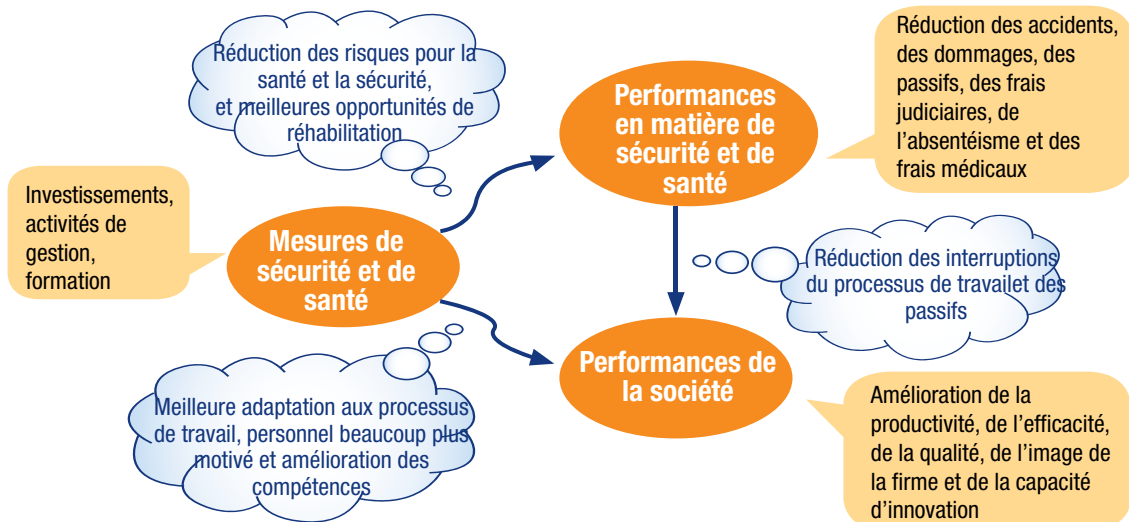

**Figure 2 : les accidents du travail impliquent des coûts pour de nombreuses parties (adapté de Krüger, 1997)**

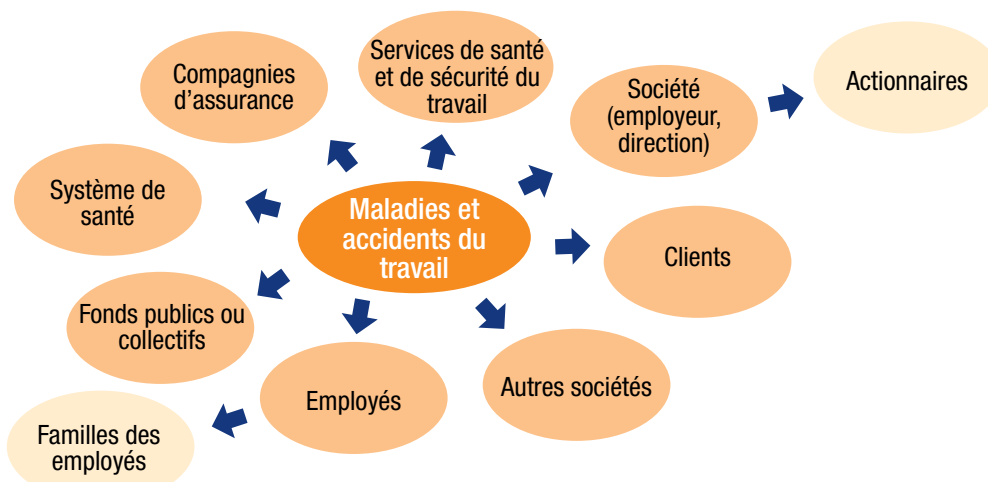

Source : « Inventory of socioeconomic costs of work accidents », Joss Mossnik, Marc de Greef, 2002

De par le monde, de nombreuses sociétés commencent à relever les défis de la sécurité sur le lieu de travail grâce à des stratégies « zéro risque » intensives. Brady, en tant que fabricant et fournisseur mondial de solutions de sécurité, propose une large gamme de produits de qualité, tels qu'une signalisation de sécurité à imprimer sur site, des panneaux personnalisés, des marqueurs de tuyauteries, des produits de contrôle des déversements et des systèmes de condamnation/consignation, afin d'appuyer les stratégies « zéro risque ».

**Dans cette brochure, vous pouvez découvrir nos solutions de signalisation et d'identification. Vous trouverez également des solutions relatives à d'autres activités dans nos autres brochures sur les solutions de sécurité.**



## Pourquoi/comment réaliser un programme de condamnation/consignation?

Ce guide de référence vous permet de mieux comprendre les procédures de condamnation/consignation. Des informations plus détaillées concernant les cadenas, les dispositifs et les étiquettes de consignation sont disponibles dans le catalogue.

- 6 Définition de la consignation et pourquoi travailler avec Brady?
- 6 Vidéo Consignation/condamnation - Formation aux meilleures pratiques internationales
- 7 Pourquoi mettre en œuvre un programme de consignation ?
- 7 La solution de consignation complète de Brady
- 8 Programme de consignation efficace en 4 étapes
- 10 Respect des exigences légales
- 12 La certification ATEX
- 13 Logiciels et Services de Sécurité
- 16 Contrôle efficace des énergies dangereuses



# Pourquoi/comment réaliser un programme de condamnation/consignation?

## Définition de la consignation

La consignation/condamnation (Lockout/Tagout) est une procédure planifiée pour protéger les travailleurs impliqués dans la maintenance et l'entretien des équipements contre la remise en route accidentelle des différentes sources d'énergies. Ce résultat est obtenu en isolant, identifiant et verrouillant de manière mécanique ces sources d'énergies.

**La consignation SAUVE DES VIES !**

## Pourquoi travailler avec Brady

**Brady est le leader mondial en solutions de consignation.**

Brady fut la première entreprise à se conformer à la réglementation OSHA, aux Etats-Unis, en 1990, et a toujours conservé sa position de fournisseur de solutions de consignation. Aujourd'hui, Brady propose une offre complète pour la conformité en matière de condamnation.

La demande croissante de solutions de sécurité avancées en Europe et dans les pays de la zone MEA (Moyen Orient/Afrique) a permis le développement de notre recherche et de notre savoir-faire pour devenir le meilleur fournisseur de solutions complètes de consignation de notre catégorie.



## Vidéo Consignation/Condamnation - Formation aux meilleures pratiques internationales

Ce programme d'enseignement a pour but d'informer et de former les responsables de la sécurité de l'entreprise ainsi que tous les employés susceptibles d'être exposés à des sources d'énergie dangereuses. Il aidera les employeurs à développer et à améliorer le programme de consignation/condamnation de leur société. Il est également extrêmement utile à tous les employés qui mettent à l'arrêt et entretiennent des équipements, en leur enseignant comment éviter les accidents et préserver leur sécurité au travail.



## Contenu complet

**Cet outil est constitué:**

- de la vidéo ;
- d'un guide de démarrage rapide ;
- d'un manuel du formateur ;
- d'un questionnaire employé.

Le questionnaire employé peut être utilisé à la fin du programme de formation. Il permet de tester les connaissances des employés après la session de formation et invite à la discussion. Un cadenas gravé "LOTO saves lives" est également fourni dans la boîte du produit. Toutes les parties sont disponibles au format électronique sur une clé USB (le guide de démarrage rapide est également disponible en version imprimée), dans 10 langues différentes pour la zone EMEA : anglais, français, allemand, néerlandais, espagnol, italien, portugais, turc, polonais et russe.



Vidéos de formation sont également disponibles sur la chaîne YouTube™ BradyEurope.



Numéro d'article	Description
833918	Vidéo Condamnation/Consignation - Formation aux bonnes pratiques internationales

# Pourquoi/comment réaliser un programme de condamnation/consignation?

## Pourquoi mettre en œuvre un programme de consignation ?

### Réduction des taux d'accident et des coûts liés aux blessures

Dans l'UE, les chiffres démontrent que 10 à 15 % des accidents mortels survenant sur le lieu de travail et 15 à 20 % de l'ensemble des accidents sont liés aux travaux de maintenance. Les blessures courantes incluent les fractures, les lacérations, les amputations, les brûlures et les chocs électriques. En raison de la gravité de nombreux accidents de consignation, les coûts liés aux blessures peuvent s'avérer exorbitants.



### Réduction du temps d'indisponibilité, augmentation de la productivité

Un programme de consignation bien organisé incluant des sources d'énergie clairement étiquetées, des procédures faciles à suivre et des outils de condamnation facilement accessibles peut considérablement accélérer les travaux de maintenance et de réparation. Les employés peuvent éviter les tâches coûteuses en temps telles que le retraçage visuel des canalisations et des circuits électriques afin de vérifier les points de contrôle d'énergie appropriés. Par conséquent, les travaux de maintenance sont exécutés plus efficacement, le temps d'indisponibilité est réduit et les machines fonctionnent en continu à des niveaux optimum de performance.



### Diminution des coûts indirects

Les accidents peuvent avoir un impact considérable sur le planning de travail et la productivité sur le lieu de travail concerné. Le démarrage inopiné de l'équipement peut également occasionner de graves dommages aux machines, ajoutant les frais de réparation et de remplacement de l'équipement au coût total.



### Bonnes pratiques de sécurité

La consignation est devenue une bonne pratique de sécurité reconnue dans de nombreux secteurs industriels et constitue une exigence légale aux Etats-Unis.



## La solution de consignation complète de Brady

Une approche complète et efficace du contrôle des énergies à travers des audits, l'identification des points d'énergie, la sélection et l'achat des dispositifs appropriés, l'élaboration d'instructions, la formation et la mise en œuvre.



### La solution de consignation complète de Brady

Étude de site et conseil en sécurité

Identification de contrôle de l'énergie

Sélection appropriée de dispositifs de condamnation

Assistance à la préparation des instructions de travail

Formation du personnel et outils de sensibilisation



**LINK360**<sup>®</sup>  
SAFETY SOFTWARE

**Logiciels et Services de Sécurité**  
Visualisez et gérez vos procédures de sécurité !



# Programme de consignation efficace en 4 étapes

Suivez le plan des BONNES PRATIQUES MONDIALES pour la création d'un programme de consignation efficace :

Audit, politique et procédures

Identification et marquage de tous les points de contrôle d'énergie

Outils de consignation et dispositifs d'avertissement appropriés

Formation et Sensibilisation aux nouvelles normes de sécurité

## 1 Création d'une politique de contrôle de l'énergie et de procédures

La première étape est de développer et de décrire une politique de consignation qui identifie en détails l'objet et l'étendue du programme de consignation.

Nous pouvons vous aider à créer un plan d'action pour la mise en œuvre réussie d'un programme de consignation.

Cela nécessite la réalisation d'un audit de toutes les sources potentielles d'énergie dangereuse, l'établissement de la liste de celles-ci, la rédaction de procédures et la définition des responsabilités.

### CONSEIL : une politique de consignation devrait comprendre :

- ✓ Son objet et sa portée
- ✓ Le personnel autorisé
- ✓ La politique d'application
- ✓ Les méthodes de formation
- ✓ Le traitement des **circonstances particulières** telles que la consignation groupée, le transfert entre postes, etc.



### Pourquoi vous avez besoin de procédures de consignation

- Les procédures servent de fiche de contrôle pour aider les employés à éviter les erreurs et réduire le risque d'accidents et de blessures.
- Les procédures accélèrent l'activité de consignation, ce qui réduit les temps d'indisponibilité et améliore la productivité.
- Des procédures documentées de contrôle des énergies propres à chaque machine sont requises par l'OSHA.

## 2 Identification de tous les points de contrôle des énergies

À cette étape, vous devez localiser et marquer clairement tous les points de contrôle des énergies, y compris les vannes, les interrupteurs, les disjoncteurs et les prises de courant, avec des étiquettes de consignation permanentes. Nos systèmes d'impression d'étiquettes et de panneaux personnalisés associés à nos matériaux d'étiquettes haute performance sont conçus pour vous offrir une identification fiable et durable.



**BradyPrinter S3100**  
SIGN & LABEL PRINTER

**BBP35**  
MULTICOLOUR LABEL PRINTER  
**BBP37**  
MULTICOLOUR & CUT LABEL PRINTER

**BBP85**  
LABEL PRINTER

**BradyJet J4000**  
COLOUR LABEL PRINTER





## Programme de consignation efficace en 4 étapes

Suivez le plan des BONNES PRATIQUES MONDIALES pour la création d'un programme de consignation efficace :

### 3 Équipement des employés autorisés avec les outils de consignation et les dispositifs d'avertissement appropriés

Brady propose une gamme complète de dispositifs et d'outils de condamnation : cadenas de sécurité, non conducteurs, en laiton, dispositifs de consignation pour vannes, disjoncteurs, étiquettes, boîtes de condamnation, centres de gestion de cadenas et bien plus encore !

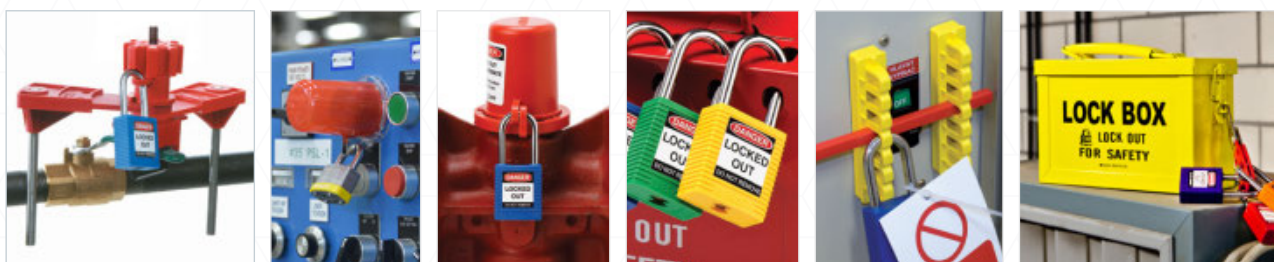

### 4 Formation des employés et sensibilisation aux pratiques de travail sûres

Brady offre son expertise à travers la formation des employés et des superviseurs. Nous pouvons préparer un plan équilibré de sessions de formation, définir le contenu nécessaire selon le type de public et former vos responsables d'équipes pour leur permettre de délivrer des formations internes.

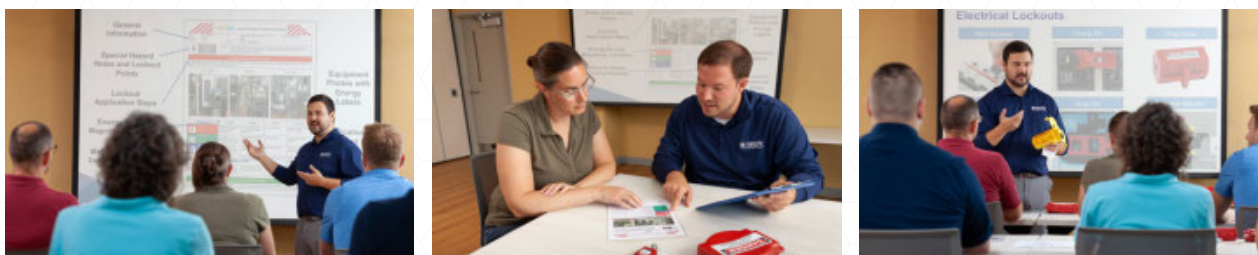

**Gardez à l'esprit l'ensemble de votre personnel et distinguez 3 groupes ayant des besoins différents en matière de sensibilisation :**

Employés autorisés	→	Personne qui identifie ou consigne une machine ou un équipement pour en effectuer l'entretien ou la maintenance et qui détermine que l'équipement possède une ou des source(s) d'énergie pouvant provoquer des blessures.	→	Nécessite la formation de consignation la plus approfondie.
Employés concernés	→	Personne dont le travail nécessite l'utilisation d'une machine ou équipement dont l'entretien ou la maintenance est en cours de réalisation avec du matériel de consignation déjà installé ou qui travaille dans une zone concernée par la consignation.	→	Doit être informé des procédures de consignation, de sorte qu'il n'essaie pas de retirer les dispositifs de consignation.
Autres employés	→	Personne pouvant rencontrer une consignation en cours.	→	Doivent connaître le sens de la consignation et savoir qu'il faut garder ses distances.



#### **N'oubliez pas les différentes circonstances :**

- Changements de poste
- Entrepreneurs extérieurs et maintenance sous-traitée

# Respect des exigences légales et des normes techniques



## EUROPE

La directive 2009/104/CE (anciennement directive 89/655/EEC du Conseil du 30 novembre 1989) spécifie les exigences minimales en matière de santé et de sécurité pour les ouvriers utilisant des équipements de travail. Le paragraphe 2.14 établit que « chaque équipement doit être muni de dispositifs clairement visibles permettant de le dissocier de chaque source d'énergie ». Le paragraphe 2.15 établit que « un équipement de travail doit porter les avertissements et marquages essentiels pour assurer la sécurité des ouvriers ».

Succédant à la norme DIN EN 1037 (2008-11), la norme EN ISO 14118 (2018-07) relative à la sécurité des équipements définit les mesures à prendre en matière d'isolement des machines et de dissipation de l'énergie pour empêcher toute reprise dangereuse de l'alimentation des équipements. Elle garantit une intervention sûre dans une zone à risque.



## FRANCE :

UTE C18-510 (applications électriques) : Consignation d'appareils pour l'entretien et la maintenance ; consigner des équipements consiste à appliquer les procédures nécessaires pour s'assurer que ces équipements sont dans une position sûre pour la maintenance, pour empêcher leur activation et indiquer que les équipements isolés ne doivent pas être utilisés. L'employeur doit s'assurer que toutes les procédures de sécurité sont strictement mises en œuvre et régulièrement examinées par des moyens appropriés. Les employés doivent utiliser tous les outils nécessaires pour effectuer la maintenance.

Document des meilleures pratiques développé par l'INRS (Institut national de recherche et de sécurité) en novembre 2011 : ED 6109

- Le décret 2010-1016 fait référence aux obligations des employeurs pour l'utilisation temporaire ou permanente des installations électriques.
- Le code du travail (article R4215-10) se réfère à l'identification des énergies.
- Le décret 2010-1018 se rapporte à la prévention des risques électriques dans l'environnement de travail, le décret 2010-2118 aux opérations réalisées sur les installations électriques.
- Code du travail (article R 4544-5) : les travaux hors tension doivent être réalisés sous consignation.
- Arrêté du 26 avril 2012 : Chaque opération sur des équipements électriques doit respecter la nouvelle norme NF C 18-510. L'article 1 établit que cette norme est désormais incluse au code du travail français.



## SUISSE :

UVG – Loi fédérale sur l'assurance-accidents

VUV – Décret relatif à la prévention des accidents et des maladies professionnelles titre 1, chapitre 2, paragraphe 1, art. 3 ; titre 1, chapitre 3, paragraphe 2, art. 30, 31; paragraphe 3, art. 37 ; paragraphe 4, art. 43

Directive EKAS n° 6512 – Équipements de travail

*Ces réglementations stipulent clairement que pendant la maintenance, le réglage ou le nettoyage des équipements, ceux-ci doivent être dans un état non fonctionnel et des dispositifs appropriés doivent être utilisés pour s'assurer que, par exemple, une machine n'est pas mise en marche par accident.*



## AUTRICHE :

AschG – ArbeitnehmerInnenschutzgesetz – Loi fédérale sur l'hygiène et la sécurité au travail

AM-VO – Arbeitsmittelverordnung (Ordonnance sur les équipements et outils de travail) – Réglementation du Ministère fédéral du commerce et du travail sur la protection des employés lors de l'utilisation des équipements de travail, paragraphe 1, §17 (1)

# Respect des exigences légales et des normes techniques



## ALLEMAGNE :

BetrSichV 2015 (décret sur la sécurité et la santé au travail)

Décret sur la protection de la sécurité et de la santé dans le cadre de la fourniture d'équipements professionnels, de leur utilisation au travail et des procédures de maintenance.

Extrait du BetrSichV 2015

§8 Mesures de protection en cas de risques liés aux énergies, au démarrage et à l'arrêt

Paragraphe 3 : « Les dispositifs de commande ayant une influence sur l'utilisation sans danger des moyens de travail seront notamment protégés contre toute utilisation accidentelle ou non autorisée. »

Paragraphe 4 : « Les équipements de travail ne peuvent être mis en service que délibérément. Le cas échéant, la procédure de démarrage doit être empêchée en toute sécurité. »

§10 Maintenance et modification des équipements de travail

Paragraphe 3 : L'employeur doit prendre toutes les mesures nécessaires pour garantir la réalisation des travaux de maintenance en toute sécurité.

(3) sécuriser la zone de travail pendant les travaux de maintenance

(6) éviter les risques causés par le déplacement d'équipements de travail en hauteur ou de certaines de leurs pièces, ainsi que par les énergies ou substances dangereuses.

(9) Fournir les messages d'avertissement et de danger nécessaires relatifs aux travaux de maintenance sur les équipements de travail

Paragraphe 4 : Lorsque, dans le cas d'activités de maintenance ... sont réalisés en présence de risques liés à l'énergie, la sécurité des travailleurs doit être assurée pendant la durée des travaux au moyen d'autres mesures appropriées.



## ESPAGNE :

La directive espagnole (REAL DECRETO 1215/1997, de 18 de julio por el que se establecen las disposiciones mínimas de seguridad y salud para la utilización por los trabajadores de los equipos de trabajo. BOE nº 188 07-08-1997) établit le niveau minimal de sécurité et d'hygiène pour l'utilisation d'équipements de travail par les ouvriers.



## ITALIE :

La législation italienne (Direttiva 2001/45/CE del Parlamento europeo e del Consiglio del 27 giugno 2001 che modifica la direttiva 2009/104/EC) concerne les exigences minimales de sécurité et d'hygiène pour l'utilisation d'équipements de travail par les ouvriers au travail.



# Respect des exigences légales et des normes techniques



## ROYAUME-UNI

Selon la norme BS7671:2008 concernant la Disposition des réglementations relatives aux équipements de travail – Réglementation 19 – Isolement des sources d'énergie : « Chaque employeur doit garantir que, lorsque cela est approprié, les équipements de travail sont munis des moyens adéquats d'isolement de toutes les sources d'énergie. Chaque employeur doit prendre les mesures appropriées pour garantir que le rebranchement de toute source d'énergie aux équipements de travail n'expose une personne utilisant les équipements à aucun risque pour sa santé ou sa sécurité. »



## USA (OSHA – ADMINISTRATION DE LA SÉCURITÉ ET DE L'HYGIÈNE AU TRAVAIL)

La réglementation de l'OSHA, Contrôle des énergies dangereuses (Consignation) 1910.147, « impose aux employeurs d'établir un programme et d'utiliser des procédures de mise en place des dispositifs appropriés de consignation ou d'étiquetage aux dispositifs d'isolement des énergies et, à défaut, de désactiver les machines ou les équipements pour empêcher l'alimentation en énergie, le démarrage ou la libération de l'énergie emmagasinée afin de protéger les employés de toute blessure. »

**L'application d'une CONSIGNATION est requise par la loi dans certains pays de l'UE et est considérée comme une bonne pratique dans tous les pays européens !**

## POINT DE VUE ATEX

La directive ATEX est issue de deux directives européennes qui décrivent les équipements et l'environnement de travail nécessaires pour garantir la sécurité dans les espaces présentant une atmosphère explosible.

Cette directive ATEX a été publiée le samedi 29 mars 2014 sous la référence : DIRECTIVE 2014/34/UE du Parlement européen et du Conseil, du 26 février 2014, relative à l'harmonisation des législations des États membres concernant les appareils et les systèmes de protection destinés à être utilisés en atmosphères explosibles (refonte) — (Texte présentant de l'intérêt pour l'EEE) — Journal officiel de l'Union européenne L 96 du 29/03/2014.

Les emplacements classés en zones (0, 1, 2 pour les gaz, les vapeurs et les brouillards, et 20, 21, 22 pour les poussières) doivent être protégés contre les sources d'inflammation actives.[1] Les appareils et les systèmes de protection destinés à être utilisés en zones ATEX doivent satisfaire aux exigences de la directive. Les zones 0 et 20 nécessitent des appareils de catégorie 1, les zones 1 et 21 des équipements de catégorie 2, et les zones 2 et 22 des appareils de catégorie 3. Les zones 0 et 20 présentent le risque le plus élevé d'atmosphère explosive.

Les équipements en service avant 2003 peuvent être utilisés jusqu'à nouvel ordre, à condition qu'un document d'évaluation des risques indique qu'il n'y a pas de danger.

L'objectif de la Directive 1999/92/EU est de définir les prescriptions minimales visant à améliorer la protection en matière de sécurité et de santé des travailleurs susceptibles d'être exposés au risque d'atmosphères explosives.

Cette directive exige que les employeurs mettent en œuvre des mesures techniques et/ou organisationnelles qui (a) empêchent la formation d'atmosphères explosives et/ou (b) évitent l'inflammation d'atmosphères explosives et/ou (c) réduisent les effets d'une explosion afin qu'il n'y ait plus aucun risque pour les employés.

Plusieurs systèmes de consignation et cadenas Brady répondent au point de vue ATEX, ceux-ci sont mis en évidence dans ce catalogue.

# Logiciels et Services de Sécurité

## Des procédures de condamnation personnalisées mises en œuvre sur vos sites

Les ingénieurs Brady ont créé des milliers de procédures de condamnation pour des centaines d'entreprises dans différents secteurs. Demandez-leur de rédiger et de mettre en œuvre également vos procédures de condamnation personnalisées, de premier ordre et approuvées par l'entreprise.

## Rédaction de procédures basées sur les bonnes pratiques

### ÉTAPE 1 : audit sur site

Un technicien Brady certifié organise une réunion de cadrage, puis commence à recueillir les données de chaque équipement dans vos locaux.



### ÉTAPE 2 : rédaction de procédures

Grâce aux informations recueillies, le technicien crée des procédures de condamnation personnalisées, illustrées et propres à chaque machine. Les procédures décrivent les étapes nécessaires pour isoler l'alimentation électrique des machines, libérer toute énergie résiduelle et vérifier leur état neutre en énergie.



### ÉTAPE 3 : approbation des procédures

Toutes les procédures de condamnation sont présentées via le logiciel LINK360 pour faciliter les approbations et modifications par l'entreprise, ainsi que la communication numérique ou imprimée.



### ÉTAPE 4 : étiquetage des sources d'énergie

Le technicien étiquette tous les points de contrôle des sources d'énergie à l'aide d'étiquettes d'identification de sources d'énergie à code couleur standard. Les points de contrôle des sources d'énergie étiquetés seront indiqués par des photos dans vos procédures de condamnation personnalisées.



# Logiciels et Services de Sécurité

Découvrez l'avantage de la solution logicielle LINK360™:



Créez et transmettez des graphiques de compte-rendu

Transmettez les procédures et autorisations pour révision

Notifications et alertes de tâches

Modèles prédéfinis pour une création rapide

Le logiciel Link360™ est le premier logiciel à proposer une vue complète des activités associées à la création, la révision et la mise à jour d'informations visuelles.

Ce logiciel fournit un moyen simple de maintenir la précision, conformité et viabilité de vos procédures de sécurité — à la fois au sein de votre établissement et sur plusieurs sites.

**Télécharger maintenant !**  
Téléchargez l'application iOS ou Android



iOS app



Android app.



# Logiciels et Services de Sécurité

## Découvrez les modules du logiciel LINK360™ :

Les modèles prédéfinis et la possibilité d'ajouter facilement des utilisateurs depuis tous les sites de votre société forment une solution à la fois complète et facile à utiliser pour gérer vos activités liées à la consignation/condamnation, à la fiabilité et aux espaces confinés.



Le **Module de consignation/condamnation** est centré sur la création et le maintien d'un environnement de travail sûr au moyen d'outils permettant de verrouiller les sources d'énergie dangereuse. L'accès à ce module permet aux utilisateurs de :

- Gérer les programmes de consignation/condamnation pour exécuter la maintenance des machines.
- Créer des procédures et étiquettes de sécurité visuelles informatives ainsi que des étiquettes de sources d'énergie à imprimer.
- Satisfaire aux exigences réglementaires et normes industrielles applicables au verrouillage des sources d'énergie dangereuse.
- Utiliser l'application mobile gratuite pour les téléphone mobiles et tablettes iOS ou Android.



Le **Module de consignation/condamnation** est centré sur la création et le maintien d'un environnement de travail sûr au moyen d'outils permettant de verrouiller les sources d'énergie dangereuse. L'accès à ce module permet aux utilisateurs de :

- Gérer la création de procédures de maintenance visuelles informatives pour aider les opérateurs, ingénieurs et techniciens à maintenir les niveaux appropriés de performance des équipements des machines.
- Contrôler les droits d'accès, d'affichage, de modification et de création de modèles et de procédures.
- Utiliser l'application mobile gratuite pour les téléphone mobiles et tablettes iOS ou Android.



Le **module espaces confinés** permet aux utilisateurs de compiler les évaluations, de créer des autorisations et de conserver une trace des autorisations d'accès aux espaces confinés.

- Identifiez les dangers relatifs aux espaces confinés et classez un espace dans la catégorie des espaces confinés nécessitant une autorisation.
- Les visiteurs peuvent remplir une demande d'autorisation en ligne pour approbation.
- Les autorisations sont journalisées dans un historique pour les besoins d'audits et de comptes-rendus ultérieurs.

Le logiciel LINK360 basé sur le cloud répond aux besoins les plus urgents en matière d'informations visuelles. Confrontées à la gestion des informations visuelles sur plusieurs sites, les sociétés doivent améliorer la gestion des visuels d'équipement en favorisant l'évolutivité et la durabilité.



1. Conception



2. Publication



3. Surveillance

# Contrôle efficace des énergies dangereuses

## Contrôle efficace des énergies dangereuses

Garantir la mise hors tension et l'isolement de toutes les énergies potentiellement dangereuses qui alimentent les équipements de production ou de l'installation permet de pouvoir réaliser leur entretien ou leur maintenance en toute sécurité.

**Dispositif d'isolement des sources d'énergie** – dispositif mécanique qui, lorsqu'il est utilisé ou activé, empêche physiquement la transmission ou la libération d'énergie, y compris

- un disjoncteur électrique manuel
- un sectionneur
- une vanne d'arrêt à volant / à soupape / à boisseau sphérique / 1/4 de tour / papillon



## Les énergies dangereuses pour lesquelles la consignation est le moyen de contrôle idéal:

- Électrique
- Mécanique
- Pneumatique
- Hydraulique
- Produits chimiques liquides et gazeux
- Thermique
- Surfaces et substances chaudes
- Gravitationnelle
- Objets ou équipements en hauteur qui peuvent tomber et provoquer un écrasement
- Autres énergies emmagasinées
- Volant d'inertie arrêté en cours de mouvement, énergie électrique résiduelle qui doit être évacuée

Gardez à l'esprit que les équipements de production, d'usine ou de l'installation utilisent souvent **plus de 2 types d'énergie**.





## Cadenas

Les cadenas de haute qualité Brady sont parfaitement adaptés aux applications de condamnation/consignation.

- 18 Trouvez le cadenas le mieux adapté à vos besoins
- 20 Comparaison des cadenas
- 22 Méthodes de personnalisation de cadenas
- 23 Cadenas de condamnation Brady SafeKey
- 25 Cadenas SafeKey Nylon
- 27 Cadenas Classique Nylon
- 28 Cadenas SafeKey Nylon
- 30 Cadenas Classique Compact
- 31 Cadenas Classique Nylon Compact à câble
- 32 Cadenas consignation renforcé
- 32 Cadenas en laiton
- 33 Cadenas SafeKey Aluminium
- 34 Cadenas Classique Aluminium
- 35 Cadenas Classique Aluminium Compact
- 36 Cadenas en acier laminé
- 36 Cadenas de haute sécurité
- 37 Cadenas isolation totale
- 37 Cadenas en laiton - anse en acier inoxydable
- 37 Cadenas en laiton - anse acier trempé
- 37 Cadenas à combinaison
- 38 Poignée porte-cadenas et étiquettes
- 38 Etiquettes pour cadenas
- 39 Aérosol de maintenance
- 39 Câble & chaîne



# Trouvez le cadenas le mieux adapté à vos besoins

Avec tant d'options disponibles, le choix du bon cadenas pour votre application peut être difficile. Nous pouvons vous aider à choisir le cadenas adapté à vos besoins.

## Options de matériau du corps



### Nylon Diélectrique

Idéal pour les applications et les coffrets électriques

#### Facile à transporter

Léger avec conception rainurée facilitant la prise en main

#### Sécurité du dispositif de retenue de clé\*

Libération de la clé uniquement à la fermeture du cadenas

#### Le plus courant

Privilegié pour la plupart des applications de condamnation intérieures



### Aluminium Durable

Finition anodisée résistante à la corrosion prolongeant la durée de vie

#### Sécurité renforcée

Construction durable améliorant la résistance à l'effraction

#### Résistant à la corrosion

Résistant aux environnements difficiles, tels que la nourriture, les hydrocarbures et les produits chimiques

#### Utilisation polyvalente

Idéal pour une utilisation en intérieur comme en extérieur



### Acier Renforcé

Corps en acier laminé résistant aux agressions sévères

#### Protection maximale contre la corrosion

Plaques individuelles en acier revêtu protégeant contre la corrosion extrême

#### Sécurité du dispositif de retenue de clé

Libération de la clé uniquement à la fermeture du cadenas

#### La plus grande durabilité

Haute performance dans les environnements difficiles et extérieurs extrêmes

\*Tous les cadenas en nylon ne possèdent pas de dispositif de retenue de clé.

## Options de taille du corps



### Compact

#### Disponibilité des matériaux

Nylon, aluminium

#### Utilisation idéale

Applications courantes, espaces confinés et disjoncteurs

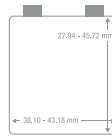

### Standard

#### Disponibilité des matériaux

Nylon, aluminium, acier

#### Utilisation idéale

Large éventail de dispositifs (électriques, vannes et câbles)



### Corps long

#### Disponibilité des matériaux

Nylon uniquement

#### Utilisation idéale

Affichage des langues et informations supplémentaires sur l'étiquette du corps

## Options de matériau de l'anse



### Anse en acier

#### Options de hauteur de l'anse

20, 38, 50, 76 mm

#### Matériaux de corps disponibles

Nylon, aluminium, acier

#### Utilisation idéale

Solution la plus courante avec une durabilité accrue pour les environnements difficiles



### Anse en plastique

#### Options de hauteur de l'anse

25, 38 mm

#### Matériaux de corps disponibles

Nylon uniquement

#### Utilisation idéale

Solution diélectrique pour les circuits et panneaux électriques



### Anse en aluminium

#### Options de hauteur de l'anse

25, 38, 40, 50, 75 mm

#### Matériaux de corps disponibles

Nylon uniquement

#### Utilisation idéale

Solution idéale pour les applications électriques et les espaces confinés



### Anse-câble

#### Options de hauteur de l'anse

106,68 & 203,20 mm

#### Matériaux de corps disponibles

Nylon uniquement

#### Utilisation idéale

Solution polyvalente, avec inclinaison et torsion pour tenir dans les espaces confinés

## Options de couleur du corps

### Matériau du corps

Nylon









Aluminium

Acier

### Couleurs disponibles



## Options de taille de l'anse

								
Taille de l'anse	20 mm	25 mm	38 mm	40 mm	50 mm	75 mm	106,68 mm	203,20 mm
Matériau de l'anse	Acier uniquement	Nylon, aluminium, acier	Nylon, aluminium, acier	Aluminium	Aluminium, acier	Acier uniquement	Câble uniquement	Câble uniquement
Taille du corps	Standard uniquement	Compact uniquement	Standard, compact, long	Standard, compact	Standard, compact	Standard, compact	Compact uniquement	Compact uniquement
Matériau du corps	Acier uniquement	Nylon, aluminium	Nylon, aluminium	Aluminium uniquement	Acier uniquement	Nylon, aluminium, acier	Nylon uniquement	Nylon uniquement

## Types de cadenas



### Cadenas de condamnation SafeKey

#### Sécurité de clé avancée

Mécanisme de verrouillage (brevet en instance) comprenant six goupilles en acier de précision

#### Plus de possibilités de clé uniques

Solution idéale pour les grandes entreprises utilisant des centaines à des milliers de cadenas

#### Utilisation facile

Insertion et retrait de clé aisés, même avec des gants

#### Durable

Mécanisme de verrouillage linéaire à faible frottement permettant de maintenir l'intégrité de la clé



### Cadenas classiques

#### Conception de cadenas classique

Conception de clé dentée classique et mécanisme de verrouillage à goupilles

#### Moins de combinaisons de clé

Solution idéale pour les petits groupes de travail et les installations présentant moins de points d'isolation des sources d'énergie

#### Solution polyvalente

Cadenas à câble flexible disponibles pour les espaces confinés et les points de condamnation simultanés

#### Plus d'options de matériau

Disponible en corps en nylon diélectrique, aluminium et acier laminé

## Options de clé

### Options standard



**Clés différentes (KD)** – Chaque cadenas est ouvert avec sa propre clé unique. Option idéale pour les applications de condamnation simples et un nombre gérable de points d'isolation des sources d'énergie.



**Clés identiques (KA)** – Chaque cadenas du groupe peut être ouvert avec la même clé. Identification facile de la bonne clé et réduction du nombre de clés à transporter. Option idéale pour les individus ou les équipes responsables de plusieurs machines ou points d'isolation.

### Options personnalisées



**Passe-partout (MK)** – Chaque groupe de cadenas (à clés différentes ou identiques) peut être ouvert avec un passe-partout. Option utile pour les systèmes de plus grande taille ou complexes, lorsqu'un accès de supervision est nécessaire.

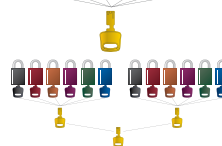

**Passe-partout général (GMK)** – Le passe-partout général peut ouvrir tous les cadenas regroupés dans deux systèmes de passe-partout ou plus. Utile pour les systèmes de plus grande taille ou complexes, lorsqu'un accès de supervision ou de direction à tous les cadenas d'un site est nécessaire.

# Comparaison des cadenas



	Classique Nylon Compact - anse en aluminium	SafeKey Nylon Compact - anse en plastique	SafeKey Nylon Compact - anse en aluminium	Classique Nylon Compact - Câble	Classique Nylon - anse en acier	SafeKey Nylon - anse en acier	Classique Tout Nylon	SafeKey Nylon - anse en plastique
<b>Mécanisme de clé</b>	Cylindre à goupilles	Lame linéaire	Lame linéaire	Cylindre à goupilles	Cylindre à goupilles	Lame linéaire	Cylindre à goupilles	Lame linéaire
<b>Anse</b>								
Acier inoxydable						38/76		
Acier durci					38 (75*)			
Nylon (plastique polymère)		25					38	38
Aluminium	25/38/50/75		25/38		38 (75*)			
Laiton								
Acier avec revêtement nylon								
Câble en acier gainé de PVC				200/400				
Diamètre	4,72	4,72	4,70	4,72	6,35	6,35	6,35	6,35
<b>Couleurs</b>								
Rouge	•	•	•	•	•	•	•	•
Jaune	•	•	•	•	•	•	•	•
Noir	•	•	•	•	•	•	•	•
Bleu	•	•	•	•	•	•	•	•
Vert	•	•	•	•	•	•	•	•
Orange	•	•	•	•	•	•	•	•
Gris (argent)	•			•	•		•	
Blanc	•	•	•	•	•	•	•	•
Marron	•	•	•	•	•	•	•	•
Violet	•	•	•	•	•	•	•	•
<b>Options de clés</b>								
KD (Clés différentes)	•	•	•	•	•	•	•	•
KA (Clés identiques)	•	•	•	•	•	•	•	•
MK (Passe partout)	•	•	•	•	•	•	•	•
GMK (Passe-partout général)	•	•	•	•	•	•	•	•
Suivi de clé	•	•	•	•	•	•	•	•
Nombre de clés pour KD	1	1	1	1	1	1	1	1
Nombre de clés pour KA/MK/GMK	2	1	1	2	2	1	2	1
Dispositif de retenue de clé	•		•	•	•	•	•	
Nombre de goupilles / lames	5	6	6	5	6	6	6	6
<b>Gravure/Impression</b>								
Avant	•	•	•	•	•	•	•	•
Arrière	•	•	•	•	•	•	•	•
Latérale	•	•	•	•	•	•	•	•
Bas								
Clé	•	•	•	•	•	•	•	•
PrintFace		•	•			•		•
Étiquettes fournies	EN/FR	EN/FR/ES	EN/FR/ES	EN/FR	EN/FR	EN/FR/ES	EN/FR	EN/FR/ES
<b>Peut être combiné avec</b>								
Classique Nylon Compact	•			•	•		•	
SafeKey Nylon Compact		•	•			•		•
Classique Nylon Compact - Câble	•			•	•		•	
Classique Nylon	•			•			•	
SafeKey Nylon		•	•			•		•
Classique Tout Nylon	•			•	•		•	
SafeKey Nylon		•	•			•		•
Classique Allongé	•			•	•		•	
Classique Aluminium Compact	•			•	•		•	
Classique Tout Aluminium	•			•	•		•	
SafeKey Aluminium		•	•			•		•

\*uniquement sur demande \*\*sans dispositif de retenue de clé sur demande



Classique Allongé	Classique Aluminium Compact - anse en aluminium	Classique Tout Aluminium	SafeKey Aluminium - anse en acier	Consignation Renforcé	Acier	Laiton
Cylindre à goupilles	Cylindre à goupilles	Cylindre à goupilles	Lame linéaire	Cylindre à goupilles	Cylindre à goupilles	Cylindre à goupilles
					20/38/51 (75*)	
38*						
38*	25/40/50/75	25/40/75	38/76			21
				38/75		
6,35	4,75	6,35	6,35	6,50	6,35	6,35
•	•	•	•	•	•	•
•	•	•	•	•	•	•
•	•	•	•	•	•	•
•	•	•	•	•	•	•
•	•	•	•	•	•	•
•*	•*	•	•	•*	•	•
•*	•*	•	•	•	•	•
•*	•*	•	•	•*	•	•
•*	•*	•	•	•*	•	•
•	•	•	•	•	•	(sur demande)
•	•	•	•	•	•	•
•	•	•	•	•	•	•
•	•	•	•	•	•	•
•	•	•	•	•	•	•
1	1	2	2	1	1	2
2	2	2	1	1	2	2
•	•	•*	•	•**	•	•*
6	5	6	6	6	5	4
•	•	•	•	•	•	•
•	•	•	•	•	•	•
•	•	•	•	•	•	•
•	•	•	•	•	•	•
EN/FR, EN/ES				EN/FR, EN/ES		
•	•	•				
•	•	•	•			
•	•	•	•			
•	•	•	•			
•	•	•	•			
•	•	•	•			
•	•	•	•			

ULTIME



## Impression (PrintFace)\*

Imprimez un visage ou tout autre élément de personnalisation en haute résolution directement sur le cadenas, car la sécurité est personnelle.

Résistante à l'abrasion, aux produits chimiques et aux rayons UV, l'impression peut être appliquée à l'avant et à l'arrière du cadenas.



\*PrintFace est exclusivement disponible pour les cadenas SafeKey avec option de clé standard ou personnalisée.

AVANCÉE



## Gravure

Brady propose une gravure laser fiable pour tous vos cadenas de consignment. Celle-ci est idéale dans les environnements abrasifs ou industriels lourds.

STANDARD



## Étiquetage

Utilisez les étiquettes incluses avec vos cadenas de consignment. Vous pouvez indiquer le nom du propriétaire et un numéro de téléphone ou toute autre information.

▶ Découvrez tout ce dont vous avez besoin de savoir sur la personnalisation de vos cadenas sur le site [www.bradyeurope.com/padlockpersonalisation](http://www.bradyeurope.com/padlockpersonalisation)

## Une conception unique

Ces 50 dernières années, nous avons assisté à un essor des technologies de fabrication comparable uniquement à la révolution industrielle. En fait, l'emploi dans la maintenance industrielle a augmenté de plus de 20 % ces 10 dernières années.\* Avec ces avancées, les besoins de condamnation se sont également accrus. Choisissez les cadenas de condamnation SafeKey proposés en exclusivité par Brady afin de bénéficier d'une sécurité avancée et d'une précision de clé ultime pour les années à venir.

Avec à sa conception innovante, ce cadenas vous offre jusqu'à **700 % de possibilités de clé uniques de plus qu'un cadenas de sécurité standard**, sans sacrifier la condamnation sécurisée. La conception avant-gardiste du mécanisme de verrouillage et le panneton de clé unique vous offrent plus de précision et de contrôle dans le cadre de votre programme de condamnation. Ce niveau de précision permet de répondre à tous vos besoins de condamnation, des plus simples aux plus complexes. Vous bénéficiez ainsi des principaux avantages suivants :

- Utilisation facile avec insertion et retrait de clé aisés, même avec des gants
- Identification rapide grâce à la clé et le corps du cadenas de couleur assortie
- Usage pérenne avec le mécanisme de verrouillage à faible frottement qui permet de maintenir l'intégrité de la clé
- Excellente durabilité dans tous les environnements industriels



9 couleurs disponibles

\*U.S. Bureau of Labor Statistics.  
(22 janvier 2019). Occupational Employment Statistics. <https://www.bls.gov/oes/tables.htm>

## Voyez la différence dans les détails

Les innovations de produits se mesurent à leurs avantages. Voyez la différence avec les cadenas de condamnation SafeKey (brevet en instance) :

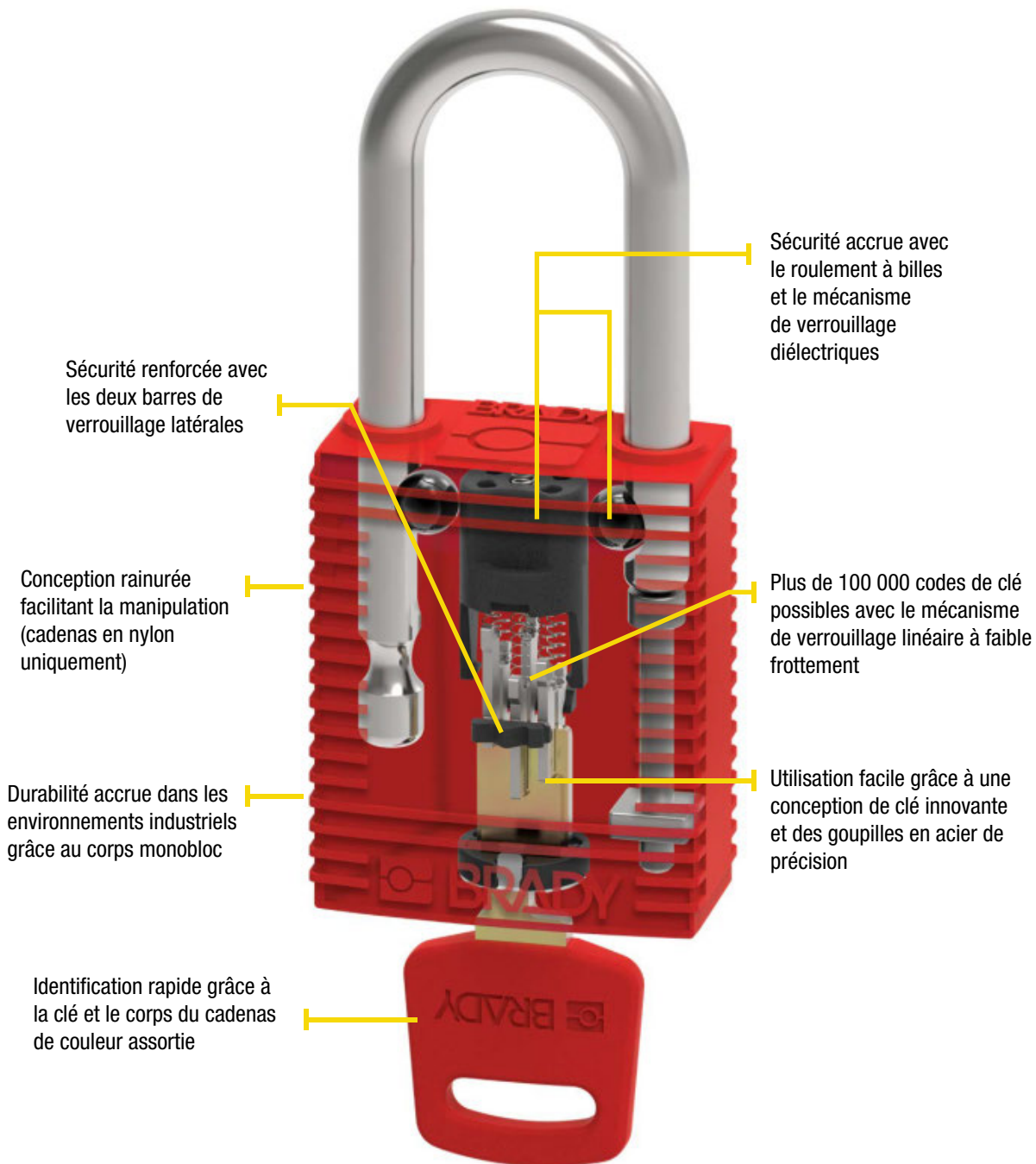

### Cadenas de sécurité classiques

- Mécanisme de verrouillage à goupilles
- Conception de clé dentée
- Jusqu'à 15 000 codes de clé

▶ Découvrez les nouveaux cadenas de condamnation SafeKey en action

Regardez la vidéo sur :

[www.bradyeurope.com/SafeKey](http://www.bradyeurope.com/SafeKey)





## Cadenas SafeKey Nylon avec anse en acier

- Corps en nylon anti-étincelles léger avec anse en acier durable
- Mécanisme de verrouillage diélectrique
- Conception rainurée pour une manipulation sûre
- Solution idéale pour les applications de condamnation générales
- Dispositif de retenue de clé

1 clé fournie avec chaque cadenas. Options de clé personnalisées disponibles. Étiquettes de cadenas fournies en anglais, français et espagnol. Gravure sur les faces avant, arrière, gauche et droite, ainsi que sur la clé.



Numéro d'article	Couleur	Espace libre entre l'anse (mm)	Diamètre de l'anse (mm)	Espace libre entre l'anse (mm)	Largeur de l'anse (mm)	Épaisseur (mm)	Hauteur (mm)	Largeur (mm)	Quantité
<b>Espace libre entre l'anse 38,10 mm / KA - Clé identique / lot de 3</b>									
150340	○ Blanc	38,10	6,35	20,32	33,02	19,05	45,72	38,10	3
150317	● Bleu	38,10	6,35	20,32	33,02	19,05	45,72	38,10	3
150246	● Jaune	38,10	6,35	20,32	33,02	19,05	45,72	38,10	3
150228	● Marron	38,10	6,35	20,32	33,02	19,05	45,72	38,10	3
150294	● Noir	38,10	6,35	20,32	33,02	19,05	45,72	38,10	3
150364	● Orange	38,10	6,35	20,32	33,02	19,05	45,72	38,10	3
150271	● Rouge	38,10	6,35	20,32	33,02	19,05	45,72	38,10	3
150341	● Vert	38,10	6,35	20,32	33,02	19,05	45,72	38,10	3
150229	● Violet	38,10	6,35	20,32	33,02	19,05	45,72	38,10	3
<b>Espace libre entre l'anse 38,10 mm / KD - Clé différente / lot de 1</b>									
150367	○ Blanc	38,10	6,35	20,32	33,02	19,05	45,72	38,10	1
150251	● Bleu	38,10	6,35	20,32	33,02	19,05	45,72	38,10	1
150343	● Jaune	38,10	6,35	20,32	33,02	19,05	45,72	38,00	1
150275	● Marron	38,10	6,35	20,32	33,02	19,05	45,72	38,10	1
150234	● Noir	38,10	6,35	20,32	33,02	19,05	45,72	38,10	1
150320	● Orange	38,10	6,35	20,32	33,02	19,05	45,72	38,10	1
150321	● Rouge	38,10	6,35	20,32	33,02	19,05	45,72	38,10	1
150368	● Vert	38,10	6,35	20,32	33,02	19,05	45,72	38,10	1
150250	● Violet	38,10	6,35	20,32	33,02	19,05	45,72	38,10	1
<b>Espace libre entre l'anse 38,10 mm / KD - Clé différente / lot de 6</b>									
150292	○ Blanc	38,10	6,35	20,32	33,02	19,05	45,72	38,10	6
150316	● Bleu	38,10	6,35	20,32	33,02	19,05	45,72	38,10	6
150225	● Jaune	38,10	6,35	20,32	33,02	19,05	45,72	38,10	6
150269	● Marron	38,10	6,35	20,32	33,02	19,05	45,72	38,10	6
150224	● Noir	38,10	6,35	20,32	33,02	19,05	45,72	38,10	6
150336	● Orange	38,10	6,35	20,32	33,02	19,05	45,72	38,10	6
150270	● Rouge	38,10	6,35	20,32	33,02	19,05	45,72	38,10	6
150337	● Vert	38,10	6,35	20,32	33,02	19,05	45,72	38,10	6
150362	● Violet	38,10	6,35	20,32	33,02	19,05	45,72	38,10	6
<b>Espace libre entre l'anse 76,20 mm / KD - Clé différente / lot de 1</b>									
150295	○ Blanc	76,20	6,35	20,32	33,02	19,05	45,72	38,10	1
150249	● Bleu	76,20	6,35	20,32	33,02	19,05	45,72	38,10	1
150296	● Jaune	76,20	6,35	20,32	33,02	19,05	45,72	38,10	1
150247	● Marron	76,20	6,35	20,32	33,02	19,05	45,72	38,10	1
150274	● Noir	76,20	6,35	20,32	33,02	19,05	45,72	38,10	1
150248	● Orange	76,20	6,35	20,32	33,02	19,05	45,72	38,10	1
150357	● Rouge	76,20	6,35	20,32	33,02	19,05	45,72	38,10	1
150319	● Vert	76,20	6,35	20,32	33,02	19,05	45,72	38,10	1
150233	● Violet	76,20	6,35	20,32	33,02	19,05	45,72	38,10	1



Tous ces cadenas conformes à la directive ATEX sur les équipements.

### PrintFace

Imprimez un visage ou tout autre élément de personnalisation en haute résolution directement sur le cadenas, car la sécurité est personnelle.



## Cadenas SafeKey Nylon avec anse en plastique

- Corps en nylon anti-étincelles léger avec anse en plastique-polymère diélectrique et anti-étincelles
- Mécanisme de verrouillage diélectrique
- Conception rainurée pour une manipulation sûre
- Solution idéale pour les applications électriques et de condamnation générales

1 clé fournie avec chaque cadenas. Options de clé personnalisées disponibles. Étiquettes de cadenas fournies en anglais, français et espagnol. Gravure sur les faces avant, arrière, gauche et droite, ainsi que sur la clé.



Numéro d'article	Couleur	Espace libre entre l'anse (mm)	Diamètre de l'anse (mm)	Espace libre entre l'anse (mm)	Largeur de l'anse (mm)	Épaisseur (mm)	Hauteur (mm)	Largeur (mm)	Quantité	
<b>Espace libre entre l'anse 38,10 mm / KA - Clé identique / lot de 3</b>										
150267	○ Blanc	38,10	6,35	20,32	33,00	19,05	45,72	38,10	3	
150268	● Bleu	38,10	6,35	20,32	33,00	19,05	45,72	38,10	3	
150290	● Jaune	38,10	6,35	20,32	33,00	19,05	45,72	38,10	3	
150314	● Marron	38,10	6,35	20,32	33,00	19,05	45,72	38,10	3	
150315	● Noir	38,10	6,35	20,32	33,00	19,05	45,72	38,10	3	
150222	● Orange	38,10	6,35	20,32	33,00	19,05	45,72	38,10	3	
150291*	● Rouge	38,10	6,35	20,32	33,00	19,05	45,72	38,10	3	
150223	● Vert	38,10	6,35	20,32	33,00	19,05	45,72	38,10	3	
150353	● Violet	38,10	6,35	20,32	33,00	19,05	45,72	38,10	3	
<b>Espace libre entre l'anse 38,10 mm / KD - Clé différente / lot de 1</b>										
150365	○ Blanc	38,10	6,35	20,32	33,00	19,05	45,72	38,10	1	
150366	● Bleu	38,10	6,35	20,32	33,00	19,05	45,72	38,10	1	
150232	● Jaune	38,10	6,35	20,32	33,00	19,05	45,72	38,10	1	
150318	● Marron	38,10	6,35	20,32	33,00	19,05	45,72	38,10	1	
150231	● Noir	38,10	6,35	20,32	33,00	19,05	45,72	38,10	1	
150230	● Orange	38,10	6,35	20,32	33,00	19,05	45,72	38,10	1	
150342*	● Rouge	38,10	6,35	20,32	33,00	19,05	45,72	38,10	1	
150273	● Vert	38,10	6,35	20,32	33,00	19,05	45,72	38,10	1	
150272	● Violet	38,10	6,35	20,32	33,00	19,05	45,72	38,10	1	
<b>Espace libre entre l'anse 38,10 mm / KD - Clé différente / lot de 6</b>										
150308	○ Blanc	38,10	6,35	20,32	33,00	19,05	45,72	38,10	6	
150221	● Bleu	38,10	6,35	20,32	33,00	19,05	45,72	38,10	6	
150265	● Jaune	38,10	6,35	20,32	33,00	19,05	45,72	38,10	6	
150309	● Marron	38,10	6,35	20,32	33,00	19,05	45,72	38,10	6	
150351	● Noir	38,10	6,35	20,32	33,00	19,05	45,72	38,10	6	
150310	● Orange	38,10	6,35	20,32	33,00	19,05	45,72	38,10	6	
150311*	● Rouge	38,10	6,35	20,32	33,00	19,05	45,72	38,10	6	
150334	● Vert	38,10	6,35	20,32	33,00	19,05	45,72	38,10	6	
150350	● Violet	38,10	6,35	20,32	33,00	19,05	45,72	38,10	6	

\*Ces produits sont conformes à la directive ATEX sur les équipements.



## Cadenas Classique Nylon

Avec une large gamme de tailles d'anse, de matériaux et de couleurs !

- Fourni au format standard avec une anse en acier durci pour une sécurité renforcée ou une anse en nylon pour couper la circulation du courant électrique entre l'anse et la clé
- Anse en aluminium disponible sur demande pour une réduction considérable du poids
- Disponible en 10 couleurs différentes
- Dispositif de retenue de clé (la clé ne s'enlève pas si l'anse du cadenas n'est pas correctement fermée)
- Gravure laser en option\*

Les cadenas sont livrés avec des clés différentes. Une clé est fournie avec chaque cadenas. Options de clés personnalisées disponibles. Livrés avec des étiquettes pour cadenas en anglais/français pour standard & nylon, anglais/français et anglais/espagnol pour long corps.

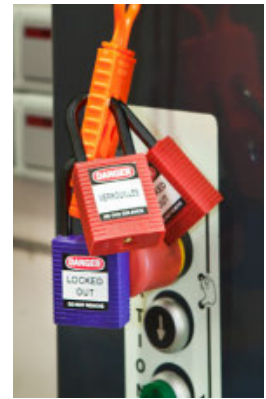

## Cadenas Classique Nylon avec anse en acier durci



Consultez la fiche technique LOTO-8 sur [bradyeurope.com/tds](http://bradyeurope.com/tds)



Référence	Couleur	Espace libre entre l'anse (mm)	Diamètre de l'anse (mm)	Espace libre entre l'anse (mm)	Largeur de l'anse (mm)	Epaisseur (mm)	Hauteur (mm)	Largeur (mm)	Quantité
813638	○ Blanc	38,10	6,35	20,32	33,02	20,83	44,50	38,10	6
051344	● Bleu	38,10	6,35	20,32	33,02	20,83	44,50	38,10	6
814113	● Gris	38,10	6,35	20,32	33,02	20,83	44,50	38,10	6
051346	● Jaune	38,10	6,35	20,32	33,02	20,83	44,50	38,10	6
813636	● Marron	38,10	6,35	20,32	33,02	20,83	44,50	38,10	6
051353	● Noir	38,10	6,35	20,32	33,02	20,83	44,50	38,10	6
051347	● Orange	38,10	6,35	20,32	33,02	20,83	44,50	38,10	6
051339	● Rouge	38,10	6,35	20,32	33,02	20,83	44,50	38,10	6
051345	● Vert	38,10	6,35	20,32	33,02	20,83	44,50	38,10	6
813637	● Violet	38,10	6,35	20,32	33,02	20,83	44,50	38,10	6

\*Gravure sur façade et dos en option

## Cadenas Classique Nylon avec anse en nylon



Consultez la fiche technique LOTO-6 sur [bradyeurope.com/tds](http://bradyeurope.com/tds)



Référence	Couleur	Espace libre entre l'anse (mm)	Diamètre de l'anse (mm)	Espace libre entre l'anse (mm)	Largeur de l'anse (mm)	Epaisseur (mm)	Hauteur (mm)	Largeur (mm)	Quantité
813641	○ Blanc	38,10	6,35	20,32	33,02	20,83	44,45	38,10	6
813593	● Bleu	38,10	6,35	20,32	33,02	20,83	44,45	38,10	6
814154	● Gris	38,10	6,35	20,32	33,02	20,83	44,45	38,10	6
813596	● Jaune	38,10	6,35	20,32	33,02	20,83	44,45	38,10	6
813639	● Marron	38,10	6,35	20,32	33,02	20,83	44,45	38,10	6
813595	● Noir	38,10	6,35	20,32	33,02	20,83	44,45	38,10	6
813598	● Orange	38,10	6,35	20,32	33,02	20,83	44,45	38,10	6
813594**	● Rouge	38,10	6,35	20,32	33,02	20,83	44,45	38,10	6
813597	● Vert	38,10	6,35	20,32	33,02	20,83	44,45	38,10	6
813640	● Violet	38,10	6,35	20,32	33,02	20,83	44,45	38,10	6

\*Gravure sur façade et dos en option

\*\*Ce produit est conforme à la directive ATEX sur les équipements.

## Cadenas Classique Nylon - version corps long



Référence	Couleur	Espace libre entre l'anse (mm)	Diamètre de l'anse (mm)	Espace libre entre l'anse (mm)	Largeur de l'anse (mm)	Epaisseur (mm)	Hauteur (mm)	Largeur (mm)	Quantité
834462	● Bleu	38,10	6,35	20,32	33,02	20,83	76,20	38,10	6
834465	● Jaune	38,10	6,35	20,32	33,02	20,83	76,20	38,10	6
834463	● Noir	38,10	6,35	20,32	33,02	20,83	76,20	38,10	6
834467	● Orange	38,10	6,35	20,32	33,02	20,83	76,20	38,10	6
834464	● Rouge	38,10	6,35	20,32	33,02	20,83	76,20	38,10	6
834466	● Vert	38,10	6,35	20,32	33,02	20,83	76,20	38,10	6

Version long corps: couleurs violet, marron, gris et blanc disponibles sur demande pour les grands volumes.

\*Gravure sur façade, dos et faces latérales en option



## Cadenas SafeKey Nylon Compact avec anse en plastique

- Conception légère et extrêmement compacte
- Corps en nylon diélectrique et anti-étincelles, et anse en polymère
- Mécanisme de verrouillage diélectrique
- Solution idéale pour les applications électriques et les espaces confinés
- Conception rainurée pour une manipulation sûre
- Pour les sous-traitants électriques, les électriciens et les techniciens de maintenance

1 clé fournie avec chaque cadenas. Options de clé personnalisées disponibles. Étiquettes de cadenas fournies en anglais, français et espagnol. Gravure sur les faces avant, arrière, gauche et droite, ainsi que sur la clé.



Consultez la fiche technique LOTO-100 sur [bradyeurope.com/tds](http://bradyeurope.com/tds)

Le cadenas de sécurité compact est parfait pour les applications dans les zones exigües nécessitant des cadenas légers et faciles à transporter. Pour des applications plus durables, considérez les cadenas SafeKey Nylon Compact avec anse en aluminium.

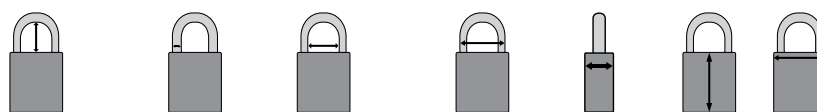

Numéro d'article	Couleur	Espace libre entre l'anse (mm)	Diamètre de l'anse (mm)	Espace libre entre l'anse (mm)	Largeur de l'anse (mm)	Épaisseur (mm)	Hauteur (mm)	Largeur (mm)	Quantité
<b>Espace libre entre l'anse 25,40 mm / KA - Clé identique / lot de 3</b>									
150197	○ Blanc	25,40	4,72	17,78	25,91	19,05	43,18	31,75	3
150192	● Bleu	25,40	4,72	17,78	25,91	19,05	43,18	31,75	3
150190	● Jaune	25,40	4,72	17,78	25,91	19,05	43,18	31,75	3
150196	● Marron	25,40	4,72	17,78	25,91	19,05	43,18	31,75	3
150193	● Noir	25,40	4,72	17,78	25,91	19,05	43,18	31,75	3
150194	● Orange	25,40	4,72	17,78	25,91	19,05	43,18	31,75	3
150189	● Rouge	25,40	4,72	17,78	25,91	19,05	43,18	31,75	3
150191	● Vert	25,40	4,72	17,78	25,91	19,05	43,18	31,75	3
150195	● Violet	25,40	4,72	17,78	25,91	19,05	43,18	31,75	3
<b>Espace libre entre l'anse 25,40 mm / KD - Clé différente / lot de 1</b>									
150188	○ Blanc	25,40	4,72	17,78	25,91	19,05	43,18	31,75	1
150183	● Bleu	25,40	4,72	17,78	25,91	19,05	43,18	31,75	1
150181	● Jaune	25,40	4,72	17,78	25,91	19,05	43,18	31,75	1
150187	● Marron	25,40	4,72	17,78	25,91	19,05	43,18	31,75	1
150184	● Noir	25,40	4,72	17,78	25,91	19,05	43,18	31,75	1
150185	● Orange	25,40	4,72	17,78	25,91	19,05	43,18	31,75	1
150180	● Rouge	25,40	4,72	17,78	25,91	19,05	43,18	31,75	1
150182	● Vert	25,40	4,72	17,78	25,91	19,05	43,18	31,75	1
150186	● Violet	25,40	4,72	17,78	25,91	19,05	43,18	31,75	1
<b>Espace libre entre l'anse 25,40 mm / KD - Clé différente / lot de 6</b>									
150215	○ Blanc	25,40	4,72	17,78	25,91	19,05	43,18	31,75	6
150210	● Bleu	25,40	4,72	17,78	25,91	19,05	43,18	31,75	6
150208	● Jaune	25,40	4,72	17,78	25,91	19,05	43,18	31,75	6
150214	● Marron	25,40	4,72	17,78	25,91	19,05	43,18	31,75	6
150211	● Noir	25,40	4,72	17,78	25,91	19,05	43,18	31,75	6
150212	● Orange	25,40	4,72	17,78	25,91	19,05	43,18	31,75	6
150207	● Rouge	25,40	4,72	17,78	25,91	19,05	43,18	31,75	6
150209	● Vert	25,40	4,72	17,78	25,91	19,05	43,18	31,75	6
150213	● Violet	25,40	4,72	17,78	25,91	19,05	43,18	31,75	6



## PrintFace

Imprimez un visage ou tout autre élément de personnalisation en haute résolution directement sur le cadenas, car la sécurité est personnelle.

## Cadenas SafeKey Nylon Compact avec anse en aluminium

- Conception légère et extrêmement compacte
- Corps en nylon diélectrique et anti-étincelles
- Mécanisme de verrouillage diélectrique
- Solution idéale pour les applications électriques et les espaces confinés
- Conception rainurée pour une manipulation sûre
- Pour les sous-traitants électriques, les électriciens et les techniciens de maintenance

1 clé fournie avec chaque cadenas. Options de clé personnalisées disponibles. Étiquettes de cadenas fournies en anglais, français et espagnol. Gravure sur les faces avant, arrière, gauche et droite, ainsi que sur la clé.

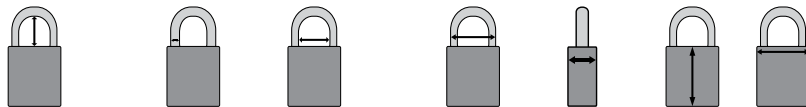

Numéro d'article	Couleur	Espace libre entre l'anse (mm)	Diamètre de l'anse (mm)	Espace libre entre l'anse (mm)	Largeur de l'anse (mm)	Épaisseur (mm)	Hauteur (mm)	Largeur (mm)	Quantité
<b>Espace libre entre l'anse 25,40 mm / KD - Clé différente / lot de 1</b>									
152163	○ Blanc	25,40	4,70	17,78	25,91	19,05	41,91	31,75	1
152158	● Bleu	25,40	4,70	17,78	25,91	19,05	41,91	31,75	1
152156	● Jaune	25,40	4,70	17,78	25,91	19,05	41,91	31,75	1
152162	● Marron	25,40	4,70	17,78	25,91	19,05	41,91	31,75	1
152159	● Noir	25,40	4,72	17,78	25,91	19,05	41,91	31,75	1
152160	● Orange	25,40	4,70	17,78	25,91	19,05	41,91	31,75	1
152155	● Rouge	25,40	4,70	17,78	25,91	19,05	41,91	31,75	1
152157	● Vert	25,40	4,70	17,78	25,91	19,05	41,91	31,75	1
152161	● Violet	25,40	4,70	17,78	25,91	19,05	41,91	31,75	1
<b>Espace libre entre l'anse 25,40 mm / KD - Clé différente / lot de 6</b>									
152172	○ Blanc	25,40	4,70	17,78	25,91	19,05	41,91	31,75	6
152167	● Bleu	25,40	4,70	17,78	25,91	19,05	41,91	31,75	6
152165	● Jaune	25,40	4,70	17,78	25,91	19,05	41,91	31,75	6
152171	● Marron	25,40	4,70	17,78	25,91	19,05	41,91	31,75	6
152168	● Noir	25,40	4,70	17,78	25,91	19,05	41,91	31,75	6
152169	● Orange	25,40	4,70	17,78	25,91	19,05	41,91	31,75	6
152164	● Rouge	25,40	4,70	17,78	25,91	19,05	41,91	31,75	6
152166	● Vert	25,40	4,70	17,78	25,91	19,05	41,91	31,75	6
152170	● Violet	25,40	4,70	17,78	25,91	19,05	41,91	31,75	6
<b>Espace libre entre l'anse 38,10 mm / KD - Clé différente / lot de 1</b>									
151663	○ Blanc	38,10	4,70	17,78	25,91	19,05	41,91	31,75	1
151658	● Bleu	38,10	4,70	17,78	25,91	19,05	41,91	31,75	1
151656	● Jaune	38,10	4,70	17,78	25,91	19,05	41,91	31,75	1
151662	● Marron	38,10	4,70	17,78	25,91	19,05	41,91	31,75	1
151659	● Noir	38,10	4,70	17,78	25,91	19,05	41,91	31,75	1
151660	● Orange	38,10	4,70	17,78	25,91	19,05	41,91	31,75	1
151655	● Rouge	38,10	4,70	17,78	25,91	19,05	41,91	31,75	1
151657	● Vert	38,10	4,70	17,78	25,91	19,05	41,91	31,75	1
151661	● Violet	38,10	4,70	17,78	25,91	19,05	41,91	31,75	1
<b>Espace libre entre l'anse 38,10 mm / KD - Clé différente / lot de 6</b>									
151672	○ Blanc	38,10	4,70	17,78	25,91	19,05	41,91	31,75	6
151667	● Bleu	38,10	4,70	17,78	25,91	19,05	41,91	31,75	6
151665	● Jaune	38,10	4,70	17,78	25,91	19,05	41,91	31,75	6
151671	● Marron	38,10	4,70	17,78	25,91	19,05	41,91	31,75	6
151668	● Noir	38,10	4,70	17,78	25,91	19,05	41,91	31,75	6
151669	● Orange	38,10	4,70	17,78	25,91	19,05	41,91	31,75	6
151664	● Rouge	38,10	4,70	17,78	25,91	19,05	41,91	31,75	6
151666	● Vert	38,10	4,70	17,78	25,91	19,05	41,91	31,75	6
151670	● Violet	38,10	4,70	17,78	25,91	19,05	41,91	31,75	6

## Cadenas Classique Compact

Cadenas compacts et légers, faciles à utiliser pour un contrôle efficace des sources d'énergie!

- Corps en nylon non conducteur et anse en aluminium
- Le poids minimal pour ce cadenas est de 40g seulement
- Dispositif de retenue de clé
- Température d'utilisation maximum 120°C
- Les différentes couleurs permettent un repérage visuel rapide des équipes lors des opérations de maintenance
- Anse à petit diamètre idéale pour les équipements à verrouillage intégré et dotés de trous de 5 mm
- En option: gravure laser sur les faces avant, arrière et latérales

Les cadenas sont dotés de clés différentes. 1 clé fournie avec chaque cadenas.

Des options de clés personnalisées sont disponibles.

Les cadenas sont fournis avec des étiquettes pour cadenas en anglais/français.

Le cadenas de sécurité compact est parfait pour les applications dans les zones exigües nécessitant des cadenas légers et faciles à transporter. Pour des applications encore plus durables, consultez la gamme de cadenas Brady plus résistants avec anses de 6,50 mm de diamètre.



Consultez la fiche technique LOTO-9 sur [bradyeurope.com/tds](http://bradyeurope.com/tds)

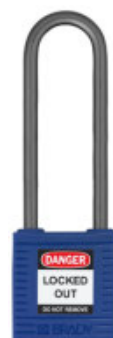

Référence	Couleur	Espace libre entre l'anse (mm)	Diamètre de l'anse (mm)	Espace libre entre l'anse (mm)	Largeur de l'anse (mm)	Épaisseur (mm)	Hauteur (mm)	Largeur (mm)	Quantité
<b>Espace libre entre l'anse 25,40 mm</b>									
814122	○ Blanc	25,40	4,72	17,00	25,91	16,00	35,00	32,00	6
814114	● Bleu	25,40	4,72	17,00	25,91	16,00	35,00	32,00	6
814123	● Gris	25,40	4,72	17,00	25,91	16,00	35,00	32,00	6
814117	● Jaune	25,40	4,72	17,00	25,91	16,00	35,00	32,00	6
814120	● Marron	25,40	4,72	17,00	25,91	16,00	35,00	32,00	6
814115	● Noir	25,40	4,72	17,00	25,91	16,00	35,00	32,00	6
814119	● Orange	25,40	4,72	17,00	25,91	16,00	35,00	32,00	6
814116*	● Rouge	25,40	4,72	17,00	25,91	16,00	35,00	32,00	6
814118	● Vert	25,40	4,72	17,00	25,91	16,00	35,00	32,00	6
814121	● Violet	25,40	4,72	17,00	25,91	16,00	35,00	32,00	6
<b>Espace libre entre l'anse 38,10 mm</b>									
814132	○ Blanc	38,10	4,72	17,00	25,91	16,00	35,00	32,00	6
814124	● Bleu	38,10	4,72	17,00	25,91	16,00	35,00	32,00	6
814133	● Gris	38,10	4,72	17,00	25,91	16,00	35,00	32,00	6
814127	● Jaune	38,10	4,72	17,00	25,91	16,00	35,00	32,00	6
814130	● Marron	38,10	4,72	17,00	25,91	16,00	35,00	32,00	6
814125	● Noir	38,10	4,72	17,00	25,91	16,00	35,00	32,00	6
814129	● Orange	38,10	4,72	17,00	25,91	16,00	35,00	32,00	6
814126*	● Rouge	38,10	4,72	17,00	25,91	16,00	35,00	32,00	6
814128	● Vert	38,10	4,72	17,00	25,91	16,00	35,00	32,00	6
814131	● Violet	38,10	4,72	17,00	25,91	16,00	35,00	32,00	6
<b>Espace libre entre l'anse 50,80 mm</b>									
814142	○ Blanc	50,80	4,72	17,00	25,91	16,00	35,00	32,00	6
814134	● Bleu	50,80	4,72	17,00	25,91	16,00	35,00	32,00	6
814143	● Gris	50,80	4,72	17,00	25,91	16,00	35,00	32,00	6
814137	● Jaune	50,80	4,72	17,00	25,91	16,00	35,00	32,00	6
814140	● Marron	50,80	4,72	17,00	25,91	16,00	35,00	32,00	6
814135	● Noir	50,80	4,72	17,00	25,91	16,00	35,00	32,00	6
814139	● Orange	50,80	4,72	17,00	25,91	16,00	35,00	32,00	6
814136*	● Rouge	50,80	4,72	17,00	25,91	16,00	35,00	32,00	6
814138	● Vert	50,80	4,72	17,00	25,91	16,00	35,00	32,00	6
814141	● Violet	50,80	4,72	17,00	25,91	16,00	35,00	32,00	6
<b>Espace libre entre l'anse 76,20 mm</b>									
814152	○ Blanc	76,20	4,72	17,00	25,91	16,00	35,00	32,00	6
814144	● Bleu	76,20	4,72	17,00	25,91	16,00	35,00	32,00	6
814153	● Gris	76,20	4,72	17,00	25,91	16,00	35,00	32,00	6
814147	● Jaune	76,20	4,72	17,00	25,91	16,00	35,00	32,00	6
814150	● Marron	76,20	4,72	17,00	25,91	16,00	35,00	32,00	6
814145	● Noir	76,20	4,72	17,00	25,91	16,00	35,00	32,00	6
814149	● Orange	76,20	4,72	17,00	25,91	16,00	35,00	32,00	6
814146*	● Rouge	76,20	4,72	17,00	25,91	16,00	35,00	32,00	6
814148	● Vert	76,20	4,72	17,00	25,91	16,00	35,00	32,00	6
814151	● Violet	76,20	4,72	17,00	25,91	16,00	35,00	32,00	6

\*Ces produits sont conformes à la directive ATEX sur les équipements.

## Cadenas Classique Nylon Compact à câble

Cadenas de sécurité compacts et légers faciles à utiliser pour un contrôle efficace des sources d'énergie !

- Corps en nylon diélectrique et câble en acier gainé de PVC
- Poids minimum de 40 g
- Système de retenue de clé
- Température de fonctionnement maximale de 120 °C
- Petit diamètre de câble idéal pour les équipements prêts à la condamnation avec trous de 5 mm près les uns des autres
- Gravure laser sur les faces avant, arrière et latérales en option

Les cadenas sont fournis avec des clés différentes (Keyed different) ou avec des clés identiques (Keyed alike).

1 clé est fournie avec chaque cadenas. Des options de clés personnalisées sont disponibles.

Les cadenas sont fournis avec des étiquettes pour cadenas en anglais/français.



Consultez la fiche technique LOTO-77 sur [bradyeurope.com/tds](http://bradyeurope.com/tds)



Référence	Couleur	Espace libre entre l'anse (mm)	Diamètre de l'anse (mm)	Espace libre entre l'anse (mm)	Largeur de l'anse (mm)	Épaisseur (mm)	Hauteur (mm)	Largeur (mm)	Quantité
<b>Longueur de câble 200 mm</b>									
<b>KA - Clé identique</b>									
146128	Rouge	108,00	4,72	17,50	26,00	16,00	35,00	32,00	6
146129	Jaune	108,00	4,72	17,50	26,00	16,00	35,00	32,00	6
146130	Bleu	108,00	4,72	17,50	26,00	16,00	35,00	32,00	6
146131	Vert	108,00	4,72	17,50	26,00	16,00	35,00	32,00	6
195946	Noir	108,00	4,72	17,50	26,00	16,00	35,00	32,00	6
195947	Marron	108,00	4,72	17,50	26,00	16,00	35,00	32,00	6
195948	Gris	108,00	4,72	17,50	26,00	16,00	35,00	32,00	6
195949	Orange	108,00	4,72	17,50	26,00	16,00	35,00	32,00	6
195950	Violet	108,00	4,72	17,50	26,00	16,00	35,00	32,00	6
195951	Blanc	108,00	4,72	17,50	26,00	16,00	35,00	32,00	6
<b>KD - Clé différente</b>									
146120	Rouge	108,00	4,72	17,50	26,00	16,00	35,00	32,00	1
146121	Jaune	108,00	4,72	17,50	26,00	16,00	35,00	32,00	1
146122	Bleu	108,00	4,72	17,50	26,00	16,00	35,00	32,00	1
146123	Vert	108,00	4,72	17,50	26,00	16,00	35,00	32,00	1
195934	Noir	108,00	4,72	17,50	26,00	16,00	35,00	32,00	1
195935	Marron	108,00	4,72	17,50	26,00	16,00	35,00	32,00	1
195936	Gris	108,00	4,72	17,50	26,00	16,00	35,00	32,00	1
195937	Orange	108,00	4,72	17,50	26,00	16,00	35,00	32,00	1
195938	Violet	108,00	4,72	17,50	26,00	16,00	35,00	32,00	1
195939	Blanc	108,00	4,72	17,50	26,00	16,00	35,00	32,00	1
195972	Rouge	108,00	4,72	17,50	26,00	16,00	35,00	32,00	6
195973	Jaune	108,00	4,72	17,50	26,00	16,00	35,00	32,00	6
195974	Bleu	108,00	4,72	17,50	26,00	16,00	35,00	32,00	6
195975	Vert	108,00	4,72	17,50	26,00	16,00	35,00	32,00	6
195980	Noir	108,00	4,72	17,50	26,00	16,00	35,00	32,00	6
195981	Marron	108,00	4,72	17,50	26,00	16,00	35,00	32,00	6
195982	Gris	108,00	4,72	17,50	26,00	16,00	35,00	32,00	6
195983	Orange	108,00	4,72	17,50	26,00	16,00	35,00	32,00	6
195984	Violet	108,00	4,72	17,50	26,00	16,00	35,00	32,00	6
195985	Blanc	108,00	4,72	17,50	26,00	16,00	35,00	32,00	6
<b>Longueur de câble 400 mm</b>									
<b>KA - Clé identique</b>									
146132	Rouge	216,00	4,72	17,50	26,00	16,00	35,00	32,00	6
146133	Jaune	216,00	4,72	17,50	26,00	16,00	35,00	32,00	6
146134	Bleu	216,00	4,72	17,50	26,00	16,00	35,00	32,00	6
146135	Vert	216,00	4,72	17,50	26,00	16,00	35,00	32,00	6
195952	Noir	216,00	4,72	17,50	26,00	16,00	35,00	32,00	6
195953	Marron	216,00	4,72	17,50	26,00	16,00	35,00	32,00	6
195954	Gris	216,00	4,72	17,50	26,00	16,00	35,00	32,00	6
195955	Orange	216,00	4,72	17,50	26,00	16,00	35,00	32,00	6
195956	Violet	216,00	4,72	17,50	26,00	16,00	35,00	32,00	6
195957	Blanc	216,00	4,72	17,50	26,00	16,00	35,00	32,00	6
<b>KD - Clé différente</b>									
146124	Rouge	216,00	4,72	17,50	26,00	16,00	35,00	32,00	1
146125	Jaune	216,00	4,72	17,50	26,00	16,00	35,00	32,00	1
146126	Bleu	216,00	4,72	17,50	26,00	16,00	35,00	32,00	1
146127	Vert	216,00	4,72	17,50	26,00	16,00	35,00	32,00	1
195940	Noir	216,00	4,72	17,50	26,00	16,00	35,00	32,00	1
195941	Marron	216,00	4,72	17,50	26,00	16,00	35,00	32,00	1
195942	Gris	216,00	4,72	17,50	26,00	16,00	35,00	32,00	1
195943	Orange	216,00	4,72	17,50	26,00	16,00	35,00	32,00	1
195944	Violet	216,00	4,72	17,50	26,00	16,00	35,00	32,00	1
195945	Blanc	216,00	4,72	17,50	26,00	16,00	35,00	32,00	1
195976	Rouge	216,00	4,72	17,50	26,00	16,00	35,00	32,00	6
195977	Jaune	216,00	4,72	17,50	26,00	16,00	35,00	32,00	6
195978	Bleu	216,00	4,72	17,50	26,00	16,00	35,00	32,00	6
195979	Vert	216,00	4,72	17,50	26,00	16,00	35,00	32,00	6
195986	Noir	216,00	4,72	17,50	26,00	16,00	35,00	32,00	6
195987	Marron	216,00	4,72	17,50	26,00	16,00	35,00	32,00	6
195988	Gris	216,00	4,72	17,50	26,00	16,00	35,00	32,00	6
195989	Orange	216,00	4,72	17,50	26,00	16,00	35,00	32,00	6
195990	Violet	216,00	4,72	17,50	26,00	16,00	35,00	32,00	6
195991	Blanc	216,00	4,72	17,50	26,00	16,00	35,00	32,00	6



Consultez la fiche technique LOTO-73 sur [bradyeurope.com/tds](http://bradyeurope.com/tds)

## Cadenas consignation renforcé

Corps en aluminium et anse en acier avec revêtement nylon

- Corps en aluminium massif avec anse en acier pour une solidité physique optimale
- Corps et anse isolés contre les chocs électriques
- Anse NANO PROTECT™ pour une excellente résistance contre la corrosion
- Sans danger
- Verrouillage automatique pour plus de commodité
- Compact et léger
- Cylindre à 6 goupilles haute précision pour une meilleure résistance à l'effraction
- Version long corps disponible sur demande (étiquetage bilingue)
- Dispositif de retenue de clé (la clé ne s'enlève pas si l'anse du cadenas n'est pas correctement fermée), version sans retenue de clé disponible sur demande
- Gravure sur les faces avant, arrière et latérales en option

Les cadenas sont dotés de clés différentes. 1 clé fournie avec chaque cadenas.

Des options de clés personnalisées sont disponibles.

Livré avec des étiquettes pour cadenas en anglais/français/espagnol.

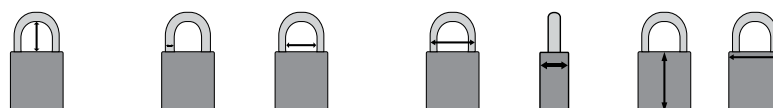

Référence	Couleur	Espace libre entre l'anse (mm)	Diamètre de l'anse (mm)	Espace libre entre l'anse (mm)	Largeur de l'anse (mm)	Épaisseur (mm)	Hauteur (mm)	Largeur (mm)	Quantité
<b>Espace libre entre l'anse 38 mm</b>									
834468	● Bleu	38,00	6,50	19,00	32,00	20,00	45,50	40,00	6
834471	● Jaune	38,00	6,50	19,00	32,00	20,00	45,50	40,00	6
834469	● Noir	38,00	6,50	19,00	32,00	20,00	45,50	40,00	6
834473	● Orange	38,00	6,50	19,00	32,00	20,00	45,50	40,00	6
834470	● Rouge	38,00	6,50	19,00	32,00	20,00	45,50	40,00	6
834472	● Vert	38,00	6,50	19,00	32,00	20,00	45,50	40,00	6
<b>Espace libre entre l'anse 75 mm</b>									
834474	● Bleu	75,00	6,50	19,00	32,00	20,00	45,50	40,00	6
834477	● Jaune	75,00	6,50	19,00	32,00	20,00	45,50	40,00	6
834475	● Noir	75,00	6,50	19,00	32,00	20,00	45,50	40,00	6
834479	● Orange	75,00	6,50	19,00	32,00	20,00	45,50	40,00	6
834476	● Rouge	75,00	6,50	19,00	32,00	20,00	45,50	40,00	6
834478	● Vert	75,00	6,50	19,00	32,00	20,00	45,50	40,00	6

Couleurs violet, marron, gris et blanc disponibles sur demande pour les grands volumes.

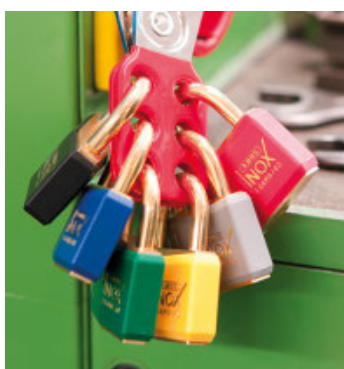

Consultez la fiche technique LOTO-13 sur [bradyeurope.com/tds](http://bradyeurope.com/tds)

## Cadenas en laiton

Cadenas garantis à vie contre la rouille!

- Corps et anse en laiton massif
- Anti-étincelles, convient parfaitement pour une utilisation dans les environnements inflammables
- Résistant à la corrosion
- Le cylindre à 6 goupilles offre plus de combinaisons de découpes de clés différentes et une meilleure résistance à l'effraction.
- Cadenas protégé par des gaines en vinyle colorées
- Dispositif sans retenue de clé, dispositif de retenue de clé sur demande (la clé ne s'enlève pas si l'anse du cadenas n'est pas correctement fermée)
- Gravure sur fond et clé en option

Les cadenas sont fournis avec des clés différentes. 2 clés fournie avec chaque cadenas.

Des options de clés personnalisées sont disponibles.

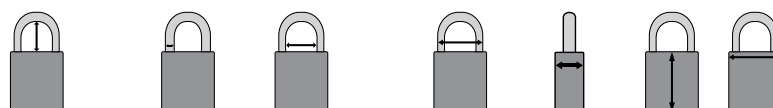

Référence	Couleur	Espace libre entre l'anse (mm)	Diamètre de l'anse (mm)	Espace libre entre l'anse (mm)	Largeur de l'anse (mm)	Épaisseur (mm)	Hauteur (mm)	Largeur (mm)	Quantité
051355	● Bleu	21,08	6,35	20,60	33,50	16,75	32,00	43,30	12
051358	● Gris	21,08	6,35	20,60	33,50	16,75	32,00	43,30	12
051357	● Jaune	21,08	6,35	20,60	33,50	16,75	32,00	43,30	12
051359	● Noir	21,08	6,35	20,60	33,50	16,75	32,00	43,30	12
051354*	● Rouge	21,08	6,35	20,60	33,50	16,75	32,00	43,30	12
051356	● Vert	21,08	6,35	20,60	33,50	16,75	32,00	43,30	12

\*Ce produit est conforme à la directive ATEX sur les équipements.



## Cadenas SafeKey Aluminium avec anse en acier

- Cadenas en aluminium avec anse en acier résistant à la corrosion
- Mécanisme de verrouillage diélectrique
- Solution idéale pour les applications à usage intensif, en intérieur comme en extérieur
- Dispositif sans retenue de clé

1 clé fournie avec chaque cadenas.  
Options de clé personnalisées disponibles.

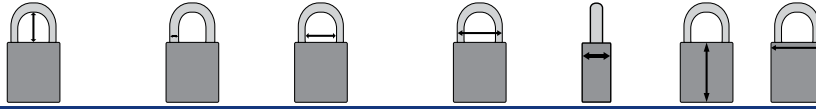

Numéro d'article	Couleur	Espace libre entre l'anse (mm)	Diamètre de l'anse (mm)	Espace libre entre l'anse (mm)	Largeur de l'anse (mm)	Épaisseur (mm)	Hauteur (mm)	Largeur (mm)	Quantité
<b>Espace libre entre l'anse 38,10 mm / KA - Clé identique / lot de 3</b>									
150304	Argent	38,10	6,35	20,32	33,05	19,05	46,00	38,10	3
150261	Bleu	38,10	6,35	20,32	33,05	19,05	46,00	38,10	3
150282	Jaune	38,10	6,35	20,32	33,05	19,05	46,00	38,10	3
150260	Marron	38,10	6,35	20,32	33,05	19,05	46,00	38,00	3
150349	Noir	38,10	6,35	20,32	33,05	19,05	46,00	38,10	3
150305	Orange	38,10	6,35	20,32	33,05	19,05	46,00	38,10	3
150262	Rouge	38,10	6,35	20,32	33,05	19,05	46,00	38,10	3
150281	Vert	38,10	6,35	20,32	33,05	19,05	46,00	38,10	3
150348	Violet	38,10	6,35	20,32	33,05	19,05	46,00	38,10	3
<b>Espace libre entre l'anse 38,10 mm / KD - Clé différente / lot de 1</b>									
150242	Argent	38,10	6,35	20,32	33,05	19,05	46,00	38,00	1
150287	Bleu	38,10	6,35	20,32	33,05	19,05	46,00	38,10	1
150288	Jaune	38,10	6,35	20,32	33,05	19,05	46,00	38,10	1
150286	Marron	38,10	6,35	20,32	33,05	19,05	46,00	38,10	1
150243	Noir	38,10	6,35	20,32	33,05	19,05	46,00	38,00	1
150263	Orange	38,10	6,35	20,32	33,05	19,05	46,00	38,10	1
150307	Rouge	38,10	6,35	20,32	33,05	19,05	46,00	38,10	1
150264	Vert	38,10	6,35	20,32	33,05	19,05	46,00	38,10	1
150333	Violet	38,10	6,35	20,32	33,05	19,05	46,00	38,10	1
<b>Espace libre entre l'anse 38,10 mm / KD - Clé différente / lot de 6</b>									
150278	Argent	38,10	6,35	20,32	33,05	19,05	46,00	38,10	6
150302	Bleu	38,10	6,35	20,32	33,05	19,05	46,00	38,10	6
150219	Jaune	38,10	6,35	20,32	33,05	19,05	46,00	38,00	6
150301	Marron	38,10	6,35	20,32	33,05	19,05	46,00	38,10	6
150240	Noir	38,10	6,35	20,32	33,05	19,05	46,00	38,00	6
150326	Orange	38,10	6,35	20,32	33,05	19,05	46,00	38,10	6
150303	Rouge	38,10	6,35	20,32	33,05	19,05	46,00	38,10	6
150256	Vert	38,10	6,35	20,32	33,05	19,05	46,00	38,00	6
150347	Violet	38,10	6,35	20,32	33,05	19,05	46,00	38,10	6
<b>Espace libre entre l'anse 76,20 mm / KA - Clé identique / lot de 3</b>									
150276	Argent	76,20	6,35	20,32	33,05	19,05	46,00	38,10	3
150277	Bleu	76,20	6,35	20,32	33,05	19,05	46,00	38,10	3
150239	Jaune	76,20	6,35	20,32	33,05	19,05	46,00	38,10	3
150299	Marron	76,20	6,35	20,32	33,05	19,05	46,00	38,10	3
150217	Noir	76,20	6,35	20,32	33,05	19,05	46,00	38,10	3
150325	Orange	76,20	6,35	20,32	33,05	19,05	46,00	38,10	3
150218	Rouge	76,20	6,35	20,32	33,05	19,05	46,00	38,10	3
150238	Vert	76,20	6,35	20,32	33,05	19,05	46,00	38,10	3
150300	Violet	76,20	6,35	20,32	33,05	19,05	46,00	38,10	3
<b>Espace libre entre l'anse 76,20 mm / KD - Clé différente / lot de 1</b>									
150283	Argent	76,20	6,35	20,32	33,05	19,05	46,00	38,10	1
150241	Bleu	76,20	6,35	20,32	33,05	19,05	46,00	38,10	1
150285	Jaune	76,20	6,35	20,32	33,05	19,05	46,00	38,10	1
150284	Marron	76,20	6,35	20,32	33,05	19,05	46,00	38,10	1
150331	Noir	76,20	6,35	20,32	33,05	19,05	46,00	38,10	1
150306	Orange	76,20	6,35	20,32	33,05	19,05	46,00	38,10	1
150332	Rouge	76,20	6,35	20,32	33,05	19,05	46,00	38,10	1
150360	Vert	76,20	6,35	20,32	33,05	19,05	46,00	38,10	1
150330	Violet	76,20	6,35	20,32	33,05	19,05	46,00	38,10	1
<b>Espace libre entre l'anse 76,20 mm / KD - Clé différente / lot de 6</b>									
150297	Argent	76,20	6,35	20,32	33,05	19,05	46,00	38,10	6
150322	Bleu	76,20	6,35	20,32	33,05	19,05	46,00	38,10	6
150345	Jaune	76,20	6,35	20,32	33,05	19,05	46,00	38,10	6
150235	Marron	76,20	6,35	20,32	33,05	19,05	46,00	38,10	6
150216	Noir	76,20	6,35	20,32	33,05	19,05	46,00	38,10	6
150344	Orange	76,20	6,35	20,32	33,05	19,05	46,00	38,10	6
150323	Rouge	76,20	6,35	20,32	33,05	19,05	46,00	38,10	6
150252	Vert	76,20	6,35	20,32	33,05	19,05	46,00	38,10	6
150358	Violet	76,20	6,35	20,32	33,05	19,05	46,00	38,10	6





## Cadenas Classique Aluminium

Composés d'un corps et d'une anse en aluminium solides, nos cadenas sont incroyablement légers et faciles à utiliser.

- Corps en aluminium massif anodisé
- Fourni avec une anse en aluminium
- Anse en acier durci ou inoxydable disponible sur demande
- Résistant à la corrosion
- Gravure sur les faces avant, arrière, latérale et inférieure, ainsi que sur la clé. (en option)
- Etiquettes de cadenas fournies séparément (voir page 38)
- Dispositif sans retenue de clé, dispositif de retenue de clé sur demande (la clé ne s'enlève pas si l'anse du cadenas n'est pas correctement fermée)

Les cadenas sont livrés avec des clés différentes. Chaque cadenas est fourni avec deux clés, SANS dispositif de retenue de clé.

Options de personnalisation et de suivi des clés disponibles sur demande.



Consultez la fiche technique LOTO-10 sur [bradyeurope.com/tds](http://bradyeurope.com/tds)

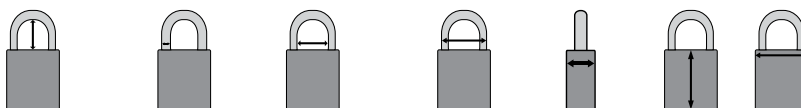

Référence	Couleur	Espace libre entre l'anse (mm)	Diamètre de l'anse (mm)	Espace libre entre l'anse (mm)	Largeur de l'anse (mm)	Épaisseur (mm)	Hauteur (mm)	Largeur (mm)	Quantité
<b>Hauteur de l'anse 25,40 mm</b>									
814065	● Bleu	25,40	6,35	18,80	31,50	19,05	40,00	38,10	6
830936	● Gris	25,40	6,35	18,80	31,50	19,05	40,00	38,10	6
814068	● Jaune	25,40	6,35	18,80	31,50	19,05	40,00	38,10	6
830939	● Marron	25,40	6,35	18,80	31,50	19,05	40,00	38,10	6
814067	● Noir	25,40	6,35	18,80	31,50	19,05	40,00	38,10	6
814070	● Orange	25,40	6,35	18,80	31,50	19,05	40,00	38,10	6
814066	● Rouge	25,40	6,35	18,80	31,50	19,05	40,00	38,10	6
814069	● Vert	25,40	6,35	18,80	31,50	19,05	40,00	38,10	6
814071	● Violet	25,40	6,35	18,80	31,50	19,05	40,00	38,10	6
<b>Hauteur de l'anse 38,10 mm</b>									
814072	● Bleu	38,10	6,35	20,00	31,50	19,05	40,00	38,10	6
830937	● Gris	38,10	6,35	20,00	31,50	19,05	40,00	38,10	6
814075	● Jaune	38,10	6,35	20,00	31,50	19,05	40,00	38,10	6
830940	● Marron	38,10	6,35	20,00	31,50	19,05	40,00	38,10	6
814074	● Noir	38,10	6,35	20,00	31,50	19,05	40,00	38,10	6
814077	● Orange	38,10	6,35	20,00	31,50	19,05	40,00	38,10	6
814073	● Rouge	38,10	6,35	20,00	31,50	19,05	40,00	38,10	6
814076	● Vert	38,10	6,35	20,00	31,50	19,05	40,00	38,10	6
814078	● Violet	38,10	6,35	20,00	31,50	19,05	40,00	38,10	6
<b>Hauteur de l'anse 76,20 mm</b>									
814079	● Bleu	76,20	6,35	20,00	31,50	19,05	40,00	38,10	6
830938	● Gris	76,20	6,35	20,00	31,50	19,05	40,00	38,10	6
814082	● Jaune	76,20	6,35	20,00	31,50	19,05	40,00	38,10	6
830941	● Marron	76,20	6,35	20,00	31,50	19,05	40,00	38,10	6
814081	● Noir	76,20	6,35	20,00	31,50	19,05	40,00	38,10	6
814084	● Orange	76,20	6,35	20,00	31,50	19,05	40,00	38,10	6
814080	● Rouge	76,20	6,35	20,00	31,50	19,05	40,00	38,10	6
814083	● Vert	76,20	6,35	20,00	31,50	19,05	40,00	38,10	6
814085	● Violet	76,20	6,35	20,00	31,50	19,05	40,00	38,10	6



Visitez notre chaîne YouTube™ pour visionner nos vidéos de formation.



## Cadenas Classique Aluminium Compact

Léger et facile à utiliser, idéal pour les zones exigües

- Corps en aluminium massif anodisé
- Fourni avec une anse en aluminium
- Résistant à la corrosion
- Gravure sur les faces avant, arrière et latérales en option

Les cadenas sont livrés avec des clés différentes.

Chaque cadenas est fourni avec une clé, options de personnalisation et de suivi des clés disponible sur demande.



Le cadenas en aluminium compact est parfait pour les applications dans les zones exigües nécessitant des cadenas légers et faciles à transporter. Pour des applications encore plus durables, consultez la gamme de cadenas Brady plus résistants avec anses de 6,50 mm de diamètre.



Référence	Couleur	Espace libre entre l'anse (mm)	Diamètre de l'anse (mm)	Espace libre entre l'anse (mm)	Largeur de l'anse (mm)	Épaisseur (mm)	Hauteur (mm)	Largeur (mm)	Quantité
<b>Hauteur de l'anse 25 mm</b>									
834856	● Bleu	25,00	4,75	17,00	26,00	16,00	35,25	32,00	6
834859	● Jaune	25,00	4,75	17,00	26,00	16,00	35,25	32,00	6
834857	● Noir	25,00	4,75	17,00	26,00	16,00	35,25	32,00	6
834861	● Orange	25,00	4,75	17,00	26,00	16,00	35,25	32,00	6
834858	● Rouge	25,00	4,75	17,00	26,00	16,00	35,25	32,00	6
834860	● Vert	25,00	4,75	17,00	26,00	16,00	35,25	32,00	6
<b>Hauteur de l'anse 40 mm</b>									
834862	● Bleu	40,00	4,75	17,00	26,00	16,00	35,25	32,00	6
834865	● Jaune	40,00	4,75	17,00	26,00	16,00	35,25	32,00	6
834863	● Noir	40,00	4,75	17,00	26,00	16,00	35,25	32,00	6
834867	● Orange	40,00	4,75	17,00	26,00	16,00	35,25	32,00	6
834864	● Rouge	40,00	4,75	17,00	26,00	16,00	35,25	32,00	6
834866	● Vert	40,00	4,75	17,00	26,00	16,00	35,25	32,00	6
<b>Hauteur de l'anse 50 mm</b>									
834868	● Bleu	50,00	4,75	17,00	26,00	16,00	35,25	32,00	6
834871	● Jaune	50,00	4,75	17,00	26,00	16,00	35,25	32,00	6
834869	● Noir	50,00	4,75	17,00	26,00	16,00	35,25	32,00	6
834873	● Orange	50,00	4,75	17,00	26,00	16,00	35,25	32,00	6
834870	● Rouge	50,00	4,75	17,00	26,00	16,00	35,25	32,00	6
834872	● Vert	50,00	4,75	17,00	26,00	16,00	35,25	32,00	6
<b>Hauteur de l'anse 75 mm</b>									
834874	● Bleu	75,00	4,75	17,00	26,00	16,00	35,25	32,00	6
834877	● Jaune	75,00	4,75	17,00	26,00	16,00	35,25	32,00	6
834875	● Noir	75,00	4,75	17,00	26,00	16,00	35,25	32,00	6
834879	● Orange	75,00	4,75	17,00	26,00	16,00	35,25	32,00	6
834876	● Rouge	75,00	4,75	17,00	26,00	16,00	35,25	32,00	6
834878	● Vert	75,00	4,75	17,00	26,00	16,00	35,25	32,00	6



Couleurs violet, marron et argent disponibles sur demande pour les grands volumes.

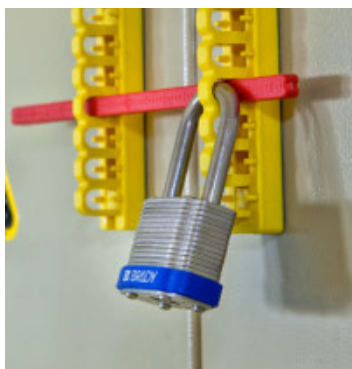

Consultez la fiche technique LOTO-11 sur [bradyeurope.com/tds](http://bradyeurope.com/tds)

## Cadenas en acier laminé

Acier laminé renforcé extrêmement résistant aux agressions avec anse en acier trempé très difficile à couper.

- Les plaques du corps sont individuellement revêtues d'une couche de protection de qualité contre la rouille.
- Le cylindre à 5 goupilles offre plus de possibilités de découpes de clés différentes et une meilleure protection contre les tentatives d'effraction que les cadenas conventionnels à 4 goupilles.
- Protection colorées fournies pour l'identification et la protection.
- Dispositif de retenue de clé (la clé ne s'enlève pas si l'anse du cadenas n'est pas enclenchée).
- Gravure sur fond et clé (en option)
- Etiquettes de cadenas fournies séparément (voir page 38)

Les cadenas sont dotés de clés différentes. Une clé est fournie avec chaque cadenas. Options de personnalisation et de suivi des clés disponibles sur demande.

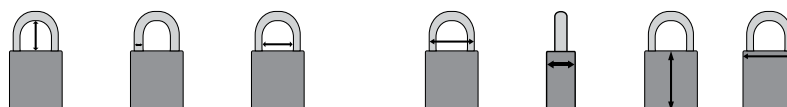

Référence	Couleur	Hauteur de l'anse (mm)	Diamètre de l'anse (mm)	Espace libre entre l'anse (mm)	Largeur de l'anse (mm)	Épaisseur (mm)	Hauteur (mm)	Largeur (mm)	Quantité
<b>Hauteur de l'anse 20,32 mm</b>									
814094	○ Blanc	20,32	6,35	18,50	31,20	25,40	27,94	43,18	6
814086	● Bleu	20,32	6,35	18,50	31,20	25,40	27,94	43,18	6
814089	● Jaune	20,32	6,35	18,50	31,20	25,40	27,94	43,18	6
814092	● Marron	20,32	6,35	18,50	31,20	25,40	27,94	43,18	6
814087	● Noir	20,32	6,35	18,50	31,20	25,40	27,94	43,18	6
814091	● Orange	20,32	6,35	18,50	31,20	25,40	27,94	43,18	6
814088	● Rouge	20,32	6,35	18,50	31,20	25,40	27,94	43,18	6
814090	● Vert	20,32	6,35	18,50	31,20	25,40	27,94	43,18	6
814093	● Violet	20,32	6,35	18,50	31,20	25,40	27,94	43,18	6
<b>Hauteur de l'anse 38,10 mm</b>									
814103	○ Blanc	38,10	6,35	18,50	31,20	25,40	27,94	43,18	6
814095	● Bleu	38,10	6,35	18,50	31,20	25,40	27,94	43,18	6
814098	● Jaune	38,10	6,35	18,50	31,20	25,40	27,94	43,18	6
814101	● Marron	38,10	6,35	18,50	31,20	25,40	27,94	43,18	6
814096	● Noir	38,10	6,35	18,50	31,20	25,40	27,94	43,18	6
814100	● Orange	38,10	6,35	18,50	31,20	25,40	27,94	43,18	6
814097	● Rouge	38,10	6,35	18,50	31,20	25,40	27,94	43,18	6
814099	● Vert	38,10	6,35	18,50	31,20	25,40	27,94	43,18	6
814102	● Violet	38,10	6,35	18,50	31,20	25,40	27,94	43,18	6
<b>Hauteur de l'anse 50,80 mm</b>									
814112	○ Blanc	50,80	6,35	18,50	31,20	25,40	27,94	43,18	6
814104	● Bleu	50,80	6,35	18,50	31,20	25,40	27,94	43,18	6
814107	● Jaune	50,80	6,35	18,50	31,20	25,40	27,94	43,18	6
814110	● Marron	50,80	6,35	18,50	31,20	25,40	27,94	43,18	6
814105	● Noir	50,80	6,35	18,50	31,20	25,40	27,94	43,18	6
814109	● Orange	50,80	6,35	18,50	31,20	25,40	27,94	43,18	6
814106	● Rouge	50,80	6,35	18,50	31,20	25,40	27,94	43,18	6
814108	● Vert	50,80	6,35	18,50	31,20	25,40	27,94	43,18	6
814111	● Violet	50,80	6,35	18,50	31,20	25,40	27,94	43,18	6



## Cadenas de haute sécurité

- L'anse et le corps sont fabriqués avec un alliage d'acier trempé de la plus haute qualité.
- Le cylindre à disque 7 goupilles Abus-Plus de ce cadenas offre une garantie optimale contre toute utilisation frauduleuse et toute permutation de clés.
- Gravure sur fond et clé en option

Les cadenas sont fournis avec des clés différentes. Deux clés sont fournies avec chaque cadenas. Options de personnalisation et de suivi des clés disponibles sur demande.

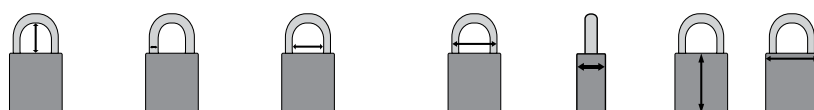

Référence	Couleur	Hauteur de l'anse (mm)	Diamètre de l'anse (mm)	Espace libre entre l'anse (mm)	Largeur de l'anse (mm)	Épaisseur (mm)	Hauteur (mm)	Largeur (mm)	Quantité
805837	● Noir	26,50	11,00	27,50	49,50	31,00	46,50	62,50	2
805838	● Noir	50,00	11,00	27,50	49,50	31,00	46,50	62,50	2
805839	● Noir	75,00	11,00	27,50	49,50	31,00	46,50	62,50	1

## Cadenas isolation totale

Corps et anse complètement isolés contre les chocs électriques

- Corps en laiton massif
- Corps du cadenas étanche, doté d'un couvercle de cylindre pour protéger le cylindre contre la poussière
- Cylindre 5 goupilles
- Composants internes fabriqués en matériaux résistant à la corrosion
- Protection anti-choc en vinyle qui protège les surfaces peintes
- Anse en acier trempé ou inoxydable

Les cadenas sont fournis avec des clés différentes. Deux clés sont fournies avec chaque cadenas. Possibilité de livraison avec des clés identiques sur demande.

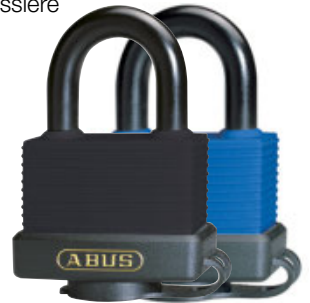

Référence	Couleur	Hauteur de l'anse (mm)	Diamètre de l'anse (mm)	Espace libre entre l'anse (mm)	Largeur de l'anse (mm)	Epaisseur (mm)	Hauteur (mm)	Largeur (mm)	Quantité
805836	● Bleu	27,50	9,00	23,50	41,50	31,00	45,00	55,00	6
805835	● Noir	27,50	9,00	23,50	41,50	31,00	45,00	55,00	6

## Cadenas en laiton - anse en acier inoxydable

- Corps en laiton massif (chromé) avec anse en acier inoxydable
- Résistant à la corrosion
- Cylindre à goupilles de précision
- Gravure sur les faces avant, arrière, latérale et inférieure, ainsi que sur la clé (en option)

Les cadenas sont fournis avec des clés différentes. Deux clés sont fournies avec chaque cadenas. Les cadenas ne disposent pas d'un dispositif de retenue de clé. Possibilité de livraison avec des clés identiques sur demande.



Référence	Couleur	Hauteur de l'anse (mm)	Diamètre de l'anse (mm)	Espace libre entre l'anse (mm)	Largeur de l'anse (mm)	Epaisseur (mm)	Hauteur (mm)	Largeur (mm)	Quantité
805827	● Chrome	14,00	4,50	14,50	23,50	12,50	29,00	28,50	6
805828	● Chrome	21,00	6,00	20,50	32,50	13,00	32,50	40,00	6
805830	● Chrome	24,00	7,00	25,50	39,50	14,50	37,00	49,50	6



## Cadenas en laiton - anse acier trempé

- Tous les composants internes sont traités antirouille
- Corps en laiton et anse en acier trempé
- Cylindre à goupilles de précision
- Gravure sur les faces avant, arrière, latérale et inférieure, ainsi que sur la clé (en option)

Les cadenas sont fournis avec des clés différentes. Deux clés sont fournies avec chaque cadenas. Les cadenas ne disposent pas d'un dispositif de retenue de clé.

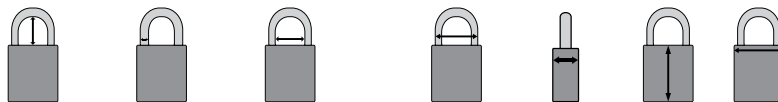

Référence	Couleur	Hauteur de l'anse (mm)	Diamètre de l'anse (mm)	Espace libre entre l'anse (mm)	Largeur de l'anse (mm)	Epaisseur (mm)	Hauteur (mm)	Largeur (mm)	Quantité
805831	● Cuivre	14,00	4,50	14,50	23,50	12,50	29,00	28,50	6
805832	● Cuivre	21,00	6,00	20,50	32,50	13,00	32,50	40,00	6
805834	● Cuivre	24,00	7,00	25,50	39,50	14,50	37,00	49,50	6

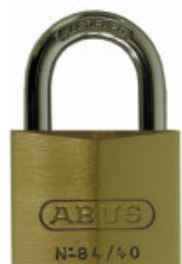

## Cadenas à combinaison

- Cadenas compact et léger
- Anse en acier trempé
- 4 chiffres de code réinitialisable

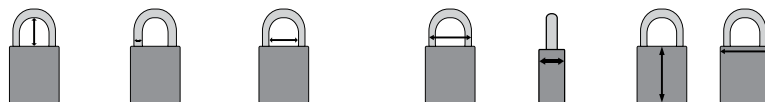

Référence	Couleur	Hauteur de l'anse (mm)	Diamètre de l'anse (mm)	Espace libre entre l'anse (mm)	Largeur de l'anse (mm)	Epaisseur (mm)	Hauteur (mm)	Largeur (mm)	Quantité
101963	● Argent, noir	26,00	6,50	19,50	32,50	18,50	47,50	44,50	1



## Poignée porte-cadenas et étiquettes

La poignée porte-cadenas et étiquettes peut accueillir 12 cadenas de sécurité, ainsi que des mâchoires de consignation et des étiquettes de procédure de condamnation/consignation.

- Peut accueillir jusqu'à 12 cadenas
- Inclut un porte-clés et des mousquetons
- Peut être facilement verrouillée dos à dos pour transporter jusqu'à 24 cadenas
- Peut être facilement attachée à une ceinture
- Peut être facilement montée sur un mur
- Disponible en 4 couleurs



Référence	Description	Largeur (mm)	Hauteur (mm)	Quantité
148866	Poignée porte-cadenas et étiquettes – Rouge	194,06	131,83	1 Kit
148865	Poignée porte-cadenas et étiquettes – Jaune	194,06	131,83	1 Kit
148861	Poignée porte-cadenas et étiquettes – Vert	194,06	131,83	1 Kit
148862	Poignée porte-cadenas et étiquettes – Bleu	194,06	131,83	1 Kit
148863	Étiquette de procédure de condamnation/consignation à compléter	76,20	146,05	10 / Paquet



## Étiquettes pour cadenas de sécurité

- Fabriquées en vinyle durable, surface inscriptible au crayon, stylo ou marqueur

Référence	Texte/Légende	Légende inversée	Matériau	N° de matériau Brady	Quantité
051379	DANGER LOCKED OUT, PELIGRO EQUIPO BLOQUEADO, DANGER VERROUILLÉE	PROPERTY OF, PROPIEDAD DE, PROPRIETE DE	Vinyle	B-826	6



## Étiquettes pour cadenas SafeKey Nylon

- Fabriquées en vinyle durable, surface inscriptible au crayon, stylo ou marqueur

Référence	Texte/Légende	Légende inversée	Matériau	N° de matériau Brady	Quantité
150555	LOCKED OUT DO NOT REMOVE; VERROUILLÉ NE PAS ENLEVER; EQUIPO BLOQUEADO NO REMUEVA	PROPERTY OF; PROPIETÉ DE; PROPIEDAD DE	Vinyle	B-826	6
150556	LOCKED OUT DO NOT REMOVE; VERROUILLÉ NE PAS ENLEVER; EQUIPO BLOQUEADO NO REMUEVA	PROPERTY OF; PROPIETÉ DE; PROPIEDAD DE	Vinyle	B-826	6



## Étiquettes pour cadenas en aluminium

- Fabriquées en vinyle durable, surface inscriptible au crayon, stylo ou marqueur

Référence	Texte/Légende	Légende inversée	Matériau	N° de matériau Brady	Hauteur (mm)	Largeur (mm)	Quantité
050289	DANGER LOCKED OUT	PROPERTY OF	Vinyle	B-826	20,32	27,94	6
050292	BLOQUEADO	PROPIEDAD DE	Vinyle	B-826	20,32	27,94	6
050293	VERROUILLÉE	PROPRIETE DE	Vinyle	B-826	20,32	27,94	6



## Étiquettes pour cadenas en acier

- Fabriquées en vinyle durable, surface inscriptible au crayon, stylo ou marqueur
- Fournies avec des bandes de laminage de protection en B-674 pour renforcer la durabilité

Référence	Texte/Légende	Légende inversée	Matériau	N° de matériau Brady	Hauteur (mm)	Largeur (mm)	Quantité
050280	DANGER LOCKED OUT	PROPERTY OF	Vinyle	B-826	19,05	114,30	6
050281	PELIGRO EQUIPO BLOQUEADO	PROPIEDAD DE	Vinyle	B-826	19,05	114,30	6
050283	DANGER VERROUILLÉE	PROPRIETE DE	Vinyle	B-826	19,05	114,30	6



## Étiquettes pour cadenas avec œillet

- Étiquettes de cadenas en vinyle laminé permettant l'écriture avec un crayon, un stylo ou un marqueur
- Elles disposent d'un œillet en métal de 9,53 mm qui convient à la plupart des anses de cadenas
- La taille de l'étiquette est de 50,80 x 101,60 mm, œillet compris (25,40 mm)

Référence	Texte/Légende	Matériau	Hauteur (mm)	Largeur (mm)	Quantité
105722	DANGER EQUIPMENT LOCKED OUT	Vinyle	76,20	50,80	1
105723	DANGER DO NOT OPERATE	Vinyle	76,20	50,80	1
105724	DANGER DO NOT OPERATE / PELIGRO NO ACTIVE	Vinyle	76,20	50,80	1

## Aérosol de maintenance

- Aérosol non gras pour barillets de serrures, machines de bureau, outils, serrures de véhicules

Référence	Description	Quantité
834194	Aérosol de maintenance 50 ml	1



## Câble "Cobra"

- Câble en acier flexible avec revêtement PVC de protection

Référence	Description	Diamètre (mm)	Longueur (m)	Quantité
805844	Câble « Cobra »	8,00	2,00 m	1



## Chaîne de sécurité maximale

- La chaîne est fabriquée en acier trempé spécial chaîne
- Le manchon en tissu assure une protection des surfaces peintes ou chromées

Référence	Description	Longueur (m)	Quantité
805846	Chaîne haute sécurité de diamètre 10 mm	1,1 m	2
805845	Chaîne haute sécurité de diamètre 8 mm	1,1 m	2



## Dispositif de condamnation avec câble à double boucle

Idéal en toute situation exigeant un dispositif de condamnation flexible et dissuasif visuellement parlant.

- Idéal pour condamner les vannes de grande taille dans de nombreux secteurs
- Alternative légère aux chaînes imposantes et lourdes
- Disponibles dans quatre longueurs pour un verrouillage sécurisé

Référence	Longueur (m)	Diamètre (mm)	Matériau	Couleur	Quantité
131063	0,61 m	4,57	Acier	Rouge	1
131064	1,22 m	4,57	Acier	Rouge	1
131065	1,83 m	4,57	Acier	Rouge	1
131066	2,44 m	4,57	Acier	Rouge	1



# Brady – votre fournisseur de solutions complètes de sécurité sur le lieu de travail

Découvrez d'avantage de produits de sécurité dans notre large gamme. Visitez nos sites internet ou contactez votre représentant Brady.

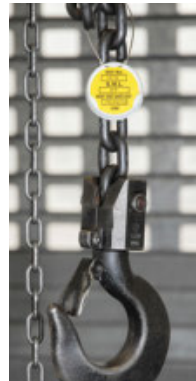

## Systèmes de gestion de l'état des équipements

Fournit des enregistrements essentiels de l'état de sécurité de tous les équipements et échafaudages de votre site.

- Simple à mettre en œuvre
- Facile à comprendre pour les employés
- Spécialement conçu pour les environnements difficiles
- Très visible



## Panneaux de sécurité – Positionnez la bonne information au bon endroit

Nous proposons plus de 8000 panneaux différents pour l'identification de sécurité, de maintenance et des installations.

- Conçus pour supporter les environnements industriels extrêmes
- Couleurs vives, texte en gras et pictogrammes intuitifs
- Conformes aux normes et réglementations les plus récentes
- Très visibles, communication facile à comprendre



## Marqueurs de tuyauteries – Identification facile du contenu des tuyauteries et du sens d'écoulement

La bonne identification des tuyauteries garantit un meilleur aperçu de la structure d'un bâtiment. Les accidents, blessures et dommages peuvent être évités.

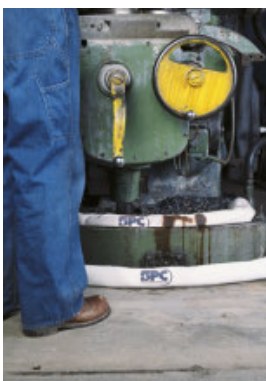

## Absorbants – Contrôle intelligent des déversements

Elimination nette, rapide et sûre des déversements d'huile, d'eau et de produits chimiques.

- Absorbe en quelques secondes 10 à 25 fois son propre poids
- Respectueux de l'environnement
- Réduction du temps de nettoyage



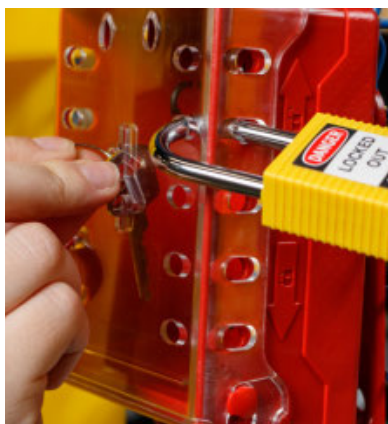

## Boîtes de cadenas et centres de gestion de cadenas

Brady propose une gamme de boîtes de consignation de groupe idéales lorsque plusieurs employés autorisés sont chargés de la maintenance des équipements.

Plusieurs solutions permettant le stockage efficace des cadenas sont également disponibles.

- 42 Boîte de consignation de groupe SAFETY REDBOX™
- 42 Boîte de condamnation de groupe
- 43 Boîte combinée stockage sous clé et consignation de groupe
- 43 Boîte de consignation ultra-compacte
- 44 Boîte métallique de condamnation de groupe avec montage mural
- 44 Boîte de condamnation de groupe, portable et murale
- 45 Boîte de consignation de groupe SlimView
- 45 Boîte de condamnation de groupe 26
- 46 Modules de stockage de cadenas intégrés
- 46 Centre de gestion des cadenas
- 46 Station de consignation et boîte de condamnation combinées
- 47 Station de cadenas portable
- 47 Stations de cadenas
- 48 Station de contrôle d'autorisation





## Boîte de consignation de groupe SAFETY REDBOX™

Boîte de consignation de groupe accrochable au mur avec système de déverrouillage rapide offrant une excellente portabilité.

- Fournie avec un support de montage mural pratique:
  - Pour un stockage, un affichage et une consignation faciles et rapides
  - La fonction de décrochage rapide vous permet de transporter la boîte SAFETY REDBOX™ là où elle est nécessaire
  - Elle peut également être verrouillée lors d'une consignation
  - Fixé par des charnières sur toute la longueur de la boîte, le couvercle permet une ouverture et un accès aisés même lorsque la boîte est accrochée au mur
- Les dispositifs nécessaires pour la consignation d'équipements spécifiques peuvent être stockés dans la boîte
- Mécanisme de verrouillage pratique par bouton poussoir pour garder le couvercle fermé
- Bouton coulissant interne pour fixer la boîte SAFETY REDBOX support mural
- Prend en charge jusqu'à 12 cadenas de sécurité pour la protection des employés. Reste verrouillée jusqu'à ce que tous soient retirés
- Peut contenir jusqu'à 40 cadenas si elle n'est pas accrochée au mur
- Fabriquée en acier renforcé avec un revêtement anticorrosif
- Conçue pour résister à de nombreuses conditions de travail

Référence	Description	Couleur	Hauteur (mm)	Largeur (mm)	Épaisseur (mm)	Nombre max. de cadenas apposés	Nombre max. de cadenas stockés	Quantité
145579	Boîte de consignation de groupe Safety Redbox — Rouge	Rouge	154,90	236,22	91,44	12	12	1
145580	Boîte de consignation de groupe Safety Redbox — Jaune	Jaune	154,90	236,22	91,44	12	12	1
307035	Support supplémentaire pour la boîte de condamnation de groupe Safety REDBOX	Rouge	40,00	174,00	-			1



Consultez la fiche technique LOTO-76 sur [bradyeurope.com/tds](http://bradyeurope.com/tds)



**SAFEKEY**  
LOCKOUT PADLOCKS

## Boîte de condamnation de groupe

Conçue pour les interventions de maintenance impliquant un groupe de personnes et/ou d'équipements

- Après la condamnation de la machine ou du processus, la ou les clés de la machine sont placées dans une boîte de condamnation. Chaque membre agréé de l'équipe de travail place un cadenas individuel ou un dispositif de condamnation dans la boîte de consignation de groupe
- Permet de s'assurer que personne n'a accès aux clés situées dans la boîte à moins que chaque membre du groupe n'ait enlevé son cadenas ou son étiquette

Référence	Description	Couleur	Hauteur (mm)	Largeur (mm)	Épaisseur (mm)	Nombre max. de cadenas apposés	Nombre max. de cadenas stockés	Quantité
830929	Boîte de condamnation métallique, extra grande	Rouge	152,40	226,06	177,80	13	75	1
045190	Boîte métallique et portable de consignation de groupe	Bleu	152,40	226,06	88,90	13	40	1
065672	Boîte métallique et portable de consignation de groupe	Jaune	152,40	226,06	88,90	13	40	1
065699	Boîte métallique et portable de consignation de groupe	Rouge	152,40	226,06	88,90	13	40	1



Consultez la fiche technique LOTO-18 sur [bradyeurope.com/tds](http://bradyeurope.com/tds)



**SAFEKEY**  
LOCKOUT PADLOCKS

Boîtes de condamnation compatibles SafeKey

## Boîte combinée stockage sous clé et consignation de groupe

Cette boîte polyvalente inclut un compartiment de stockage verrouillable et un compartiment de consignation de groupe.

- Fabriquée en acier renforcé, enduite de poudre pour garantir une excellente résistance contre la rouille
- Le compartiment de consignation de groupe est équipé d'une fenêtre Lexan transparente avec une fente pour la clé
- Petite taille: Le compartiment de stockage contient environ 50 cadenas. 17 trous pour cadenas situés dans le couvercle de la boîte de consignation de groupe.
- Grande taille: Le compartiment de stockage contient environ 125 cadenas. 34 trous pour cadenas situés dans le couvercle de la boîte de consignation de groupe.



Référence	Description	Couleur	Hauteur (mm)	Largeur (mm)	Épaisseur (mm)	Quantité
105716	Petite boîte de consignation en métal	Blanc sur rouge	161,03	299,72	67,82	1
105717	Grande boîte de consignation en métal	Blanc sur rouge	228,60	381,00	228,60	1



Consultez la fiche technique LOTO-19 sur [bradyeurope.com/tds](http://bradyeurope.com/tds)

## Boîte de consignation ultra-compacte

- Durable, compacte et facile à transporter dans une boîte/trousse à outils
- Stockage simple avec support de montage mural et verrou-poussoir de déblocage (verrou-poussoir inverse pour plus de sécurité)
- Consignation de groupe efficace avec 12 emplacements pour cadenas
- Isolation des sources d'énergie avec un espace pouvant contenir 6 cadenas
- Visibilité du contenu de la boîte grâce au couvercle transparent à charnières
- Stockage de clés pratique avec 3 crochets de suspension

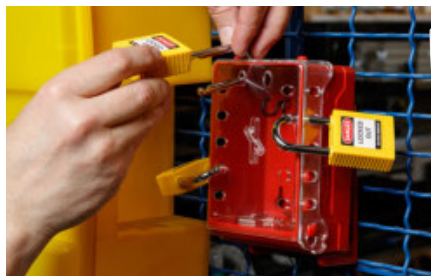

**SAFEKEY**  
LOCKOUT PADLOCKS

Référence	Description	Couleur	Hauteur (mm)	Largeur (mm)	Épaisseur (mm)	Quantité
149173*	Boîte de consignation de groupe ultra-compacte	Rouge	148,49	100,33	69,67	1

\*Ces produits sont conformes à la directive ATEX sur les équipements.



**SAFEKEY**  
LOCKOUT PADLOCKS

Boîtes de condamnation compatibles SafeKey



## Boîte métallique de condamnation de groupe avec montage mural

**SAFEKEY**  
LOCKOUT PADLOCKS

- Fabriquée en acier durable, enduite de poudre et avec fente pour les clés sur la partie supérieure
- Inclut une fenêtre Lexan qui coulisse lorsque les cadenas sont retirés
- Livrée avec des trous pour le logement des clés et des étiquettes d'identification pour simplifier la gestion des clés
- Trous pré-percés et matériel inclus permettant un montage rapide

Référence	Description	Hauteur (mm)	Largeur (mm)	Epaisseur (mm)	Nombre max. de cadenas apposés	Quantité
105714	Petite boîte de consignation en métal à montage mural	177,80	203,00	63,50	7	1
105715	Grande boîte de consignation en métal à montage mural	177,80	406,00	57,15	12	1

## Boîte de condamnation de groupe, portable et murale

- Fabriquée en métal enduit de poudre jaune
- Possibilité d'utilisation seule ou en combinaison avec une station de consignation répondant aux exigences de durabilité de l'industrie
- Contenance de 8 à 10 cadenas (selon la taille du cadenas)



▶  Consultez la fiche technique LOTO-21 sur [bradyeurope.com/tds](http://bradyeurope.com/tds)

Référence	Description	Matériau	Couleur	Hauteur (mm)	Largeur (mm)	Epaisseur (mm)	Quantité
046134	Boîte de consignation de groupe, portable et murale	Tôle d'acier doux	Noir sur jaune	149,86	355,60	73,66	1



**SAFEKEY**  
LOCKOUT PADLOCKS

Boîtes de condamnation compatibles SafeKey

## Boîte de consignation de groupe SlimView

- Efficace et facile à utiliser grâce à une conception mince dotée de trous de montage prédécoupés et d'une porte transparente
- Transport facile jusqu'à 12 cadenas avec des crochets à cadenas et porte-clés intégrés
- Coffre à clés pouvant être verrouillé avec jusqu'à 12 cadenas
- Les cadenas sont vendus séparément



**SAFEKEY**  
LOCKOUT PADLOCKS



Référence	Description	Matériau	Couleur	Hauteur (mm)	Largeur (mm)	Epaisseur (mm)	Quantité
151761	Boîte de condamnation de groupe SlimView	Acier renforcé avec couvercle en polycarbonate	Jaune	153,92	266,95	87,63	1
150505	Boîte de consignation de groupe SlimView	Acier renforcé avec couvercle en polycarbonate	Rouge	153,92	266,95	87,63	1

## Boîte de condamnation de groupe 26

La boîte de condamnation de groupe 26 offre le nec plus ultra en matière de simplicité, de stockage et de sécurité pour la condamnation de groupe.

- Jusqu'à 26+1 employés peuvent verrouiller la boîte
- Installation murale facile grâce aux trous de montage à boutons
- Panneau d'affichage transparent offrant une vue claire des équipements
- Cadenas central pour l'identification du coordinateur ou du responsable de poste
- Languettes de verrouillage sécurisant le panneau d'affichage et empêchant le retrait de clé
- 11 crochets pour le stockage de trois cadenas avec anse de 38,10 ou 76,20 mm et clés

Référence	Description	Matériau	Couleur	Hauteur (mm)	Largeur (mm)	Epaisseur (mm)	Quantité
09008	Boîte de condamnation de groupe 26	Plastique	Jaune	279,40	330,20	101,60	1
152189	Boîte de condamnation de groupe 26	Plastique	Rouge	279,40	330,20	101,60	1



**SAFEKEY**  
LOCKOUT PADLOCKS



**SAFEKEY**  
LOCKOUT PADLOCKS

Boîtes de condamnation compatibles SafeKey



## Modules de stockage de cadenas intégrés

Permet de stocker les cadenas en toute sécurité et de contrôler leur accès.

- Fabriqué en plastique avec des portes verrouillables transparentes en acrylique
- Chaque crochet métallique peut recevoir 2 verrous
- Peut contenir jusqu'à 40 cadenas
- Les cadenas sont vendus séparément

Référence	Description	Couleur	Hauteur (mm)	Largeur (mm)	Epaisseur (mm)	Quantité
065241	Modules de stockage de cadenas intégrés	Blanc	762,00	381,00	88,90	1



## Centre de gestion des cadenas

- Chaque crochet métallique recouvert de nickel est suffisamment large pour contenir deux cadenas (non inclus)
- Deux clés fournies pour le verrouillage de l'armoire

Référence	Description	Matériau	Couleur	Hauteur (mm)	Largeur (mm)	Epaisseur (mm)	Quantité
800118	Centre de gestion des cadenas - 18 cadenas	Acier enduit de poudre	Rouge	431,80	361,95	50,80	1
800119	Centre de gestion des cadenas - 8 cadenas	Acier enduit de poudre	Rouge	304,80	254,00	50,80	1



## Station de consignation et boîte de condamnation combinées

- Armoire jaune en métal peint à la poudre
- Des conseils de sécurité pour la condamnation sont imprimés à l'intérieur de la porte
- La boîte de condamnation s'attache au bas de l'armoire et peut contenir 8 à 10 cadenas, selon leur taille
- La station est fournie avec une étagère ajustable (étagères supplémentaires disponibles)
- L'armoire de condamnation peut être verrouillée et facilement fixée au mur grâce aux orifices pré-perçés sur la face arrière
- Dimensions armoire: (H) 406 x (L) 355 x (P) 152 mm
- Dimensions boîte: (H) 152 x (L) 381 x (P) 76 mm

▶ Station de consignation vide également fournie séparément, voir page 83

Référence	Description	Matériau	Couleur	Hauteur (mm)	Largeur (mm)	Epaisseur (mm)	Quantité
099708	Station de consignation et boîte de condamnation combinées avec composants	Métal enduit de poudre	Noir sur jaune	406,40	355,60	152,40	1

Les composants sont les suivants : 1 - Système de condamnation de disjoncteurs unipolaires 120 V, 1 - Système de condamnation de disjoncteurs par collier 120/227 V, 1 - Système de condamnation de disjoncteurs par collier 480/600 V, 1 - Système universel de condamnation de disjoncteurs multipolaires, 1 - Système de condamnation de disjoncteurs grand format, 1 - Collier pour système de condamnation par collier 120/277 V, 1 - Collier pour système de condamnation par collier 480/600 V, 1 - Système de condamnation de commutateurs muraux, 1 - Système de condamnation de prises électriques 110 V, 1 - Système de condamnation de prises électriques 3-en-1, 1 - Système de condamnation de vannes à volants, 25-64 mm et 1 - Système réglable de condamnation de vannes à volants, 25,40-165,10 mm



## Station de cadenas portable

- Contient jusqu'à 10 cadenas, 6 mâchoires de consignation et 10 étiquettes
- Fabriqué en polypropylène: résistant à la lumière et à la rouille
- Trous pré-percés: montage mural aisé
- La station est livrée vide

Référence	Description	Matériau	Couleur	Hauteur (mm)	Largeur (mm)	Epaisseur (mm)	Quantité
811218	Station de cadenas portable	Polypropylène	Jaune	432,00	337,00	64,00	1

## Stations de cadenas

- Support de cadenas en acier avec revêtement plastique rouge
- Petit panneau permettant la pose de 4 cadenas maximum et grand panneau permettant la pose de 24 cadenas maximum

Référence	Description	Matériau	Couleur	Hauteur (mm)	Largeur (mm)	Epaisseur (mm)	Quantité
800121	Grande station de cadenas	Acier de haute qualité classe 14 avec revêtement en plastique	Rouge	114,30	406,40	34,00	1
800120	Petite station de cadenas	Acier de haute qualité classe 14 avec revêtement en plastique	Rouge	114,30	76,20	34,00	1



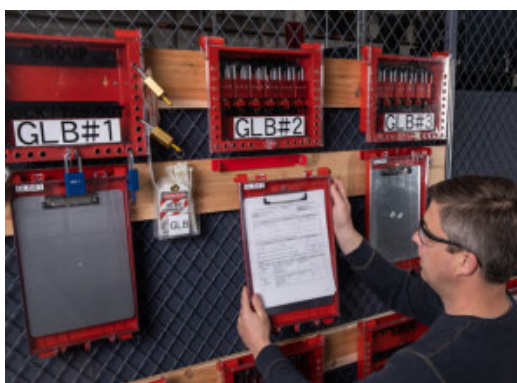

## Station de contrôle d'autorisation

Trouvez la solution adaptée à votre installation

Nous avons les solutions adaptées à vos besoins, des boîtes de condamnation portables minces aux modèles propres aux sous-traitants et bien plus encore, combinées avec le présentoir d'autorisation léger et polyvalent. Choisissez la station qui vous convient.

### Station de contrôle d'autorisation avec boîte de condamnation 26



- Idéale pour la condamnation de grand groupe dans des environnements difficiles où la centralisation des choses est le plus important
- Le nec plus ultra en matière de simplicité, de stockage et de sécurité
- Porte transparente offrant une vue claire de tout ce dont vous avez besoin
- Présentoir d'autorisation permettant de garder la documentation sous la main et facilement visible

Référence	Description
152731	Station de contrôle d'autorisation avec boîte de condamnation de groupe 26

### Station de contrôle d'autorisation avec boîte de condamnation SlimView™



- Idéale pour les projets de condamnation de groupe où la mobilité est essentielle
- Corps en acier robuste et porte en polycarbonate résistant aux travaux les plus difficiles
- Stockage aisé jusqu'à 12 cadenas grâce aux crochets à cadenas et porte-clés intégrés
- Installation murale facile grâce aux trous de montage à boutons
- Porte transparente offrant une vue claire de tout ce dont vous avez besoin
- Présentoir d'autorisation permettant de garder la documentation sous la main et facilement visible

Référence	Description
152730	Station de contrôle d'autorisation avec boîte de condamnation de groupe SlimView

### Station de contrôle d'autorisation avec boîte de condamnation ultra-compacte



- Idéale pour les tâches de condamnation de plus petit groupe et les zones où l'espace peut être limité
- Murale et détachable
- Taille compacte tenant facilement dans une boîte à outils, un sac ou la paume de la main
- Jusqu'à 12 employés peuvent verrouiller la boîte
- Couvercle transparent à charnières facilitant la vue du contenu
- Présentoir d'autorisation permettant de garder la documentation sous la main et facilement visible

Référence	Description
152732	Station de contrôle d'autorisation avec boîte de condamnation ultra-compacte

### Présentoir d'autorisation

Garantissez la sécurité en affichant des autorisations, des schémas de tuyauterie et d'instrumentation, des listes de contrôle de la condamnation et des documents de maintenance lors de la condamnation/consignation.



- Résistante à l'eau et à la poussière – Maintien des éléments à distance grâce à une conception durable
- Flexible – Présentoir et/ou planchette à pince à retrait facile
- Conforme – Solution recommandée en matière de condamnation de groupe dans de nombreux secteurs
- Solution basée sur les bonnes pratiques pour la condamnation de groupe pouvant contenir 25 feuilles de papier – Format DIN A4 ou lettre (H x L x P : 43,2 x 24,8 x 3,8 cm)

Référence	Description	Matériau	Hauteur (mm)	Largeur (mm)	Épaisseur (mm)	Quantité
151736	Présentoir d'autorisation	Plastique	431,80	247,65	38,10	1





## Dispositifs de consignation

Brady propose une gamme complète de dispositifs de consignation pour les risques électriques et mécaniques.

### Systèmes de condamnation par câble

- 50 Système universel de condamnation par câble
- 50 Dispositif universel de condamnation par câble SAFELEX™
- 51 Système de condamnation de vanne sans poignée avec câble
- 51 Système original de condamnation par câble
- 51 Dispositif de condamnation par câble miniature
- 52 Système de condamnation par câble
- 52 Système de condamnation par câble Spin
- 53 Système de condamnation Scissor-Lok™
- 53 Le câble lockout Brady
- 53 Dispositif de condamnation avec câble à double boucle

### 54 Système universel de condamnation de vannes

#### Vannes à boisseau sphérique

- 55 Systèmes de condamnation de vannes à boisseau sphérique Perma-mount™
- 55 Système de condamnation de vannes à boisseau sphérique
- 56 Système de condamnation de vanne à boisseau sphérique avec poignée en T
- 56 Condamnation de vannes à clapet

#### Vannes à volants

- 57 Système de condamnation de vannes standard
- 58 Système de condamnation de vannes à volant rétractable
- 58 Système réglable de condamnation de vannes

#### Vannes papillon

- 59 Systèmes de condamnation de vannes papillon Brady
- 59 Système universel de condamnation de vannes
- 59 Systèmes de condamnation de vannes papillon
- 59 Système de condamnation de vanne papillon avec poignée

#### Verrouillage pour brides de tuyau

#### Conduites de gaz et d'air

- 60 Condamnation pour vannes à tournant conique
- 60 Système de condamnation pour bouteilles cylindriques
- 61 Système de condamnation pour bouteilles de gaz
- 61 Régulateur d'air SMC
- 61 Système de condamnation pneumatique "Quick-Disconnect"
- 61 Système de condamnation de vanne à tournant et de fontaine à eau

### Risques électriques

- 62 Systèmes miniatures de consignation de disjoncteurs
- 62 Système EZ Panel Loc™
- 63 TAGLOCK™ Dispositifs de condamnation de disjoncteurs
- 64 Verrouillage de disjoncteurs 480–600 V
- 64 Système universel de consignation de disjoncteur multipolaire
- 64 Système de consignation économique pour disjoncteur multipolaire
- 64 Système compact de condamnation de disjoncteurs
- 64 Système de consignation de disjoncteurs unipolaires
- 65 Système de condamnation/consignation de disjoncteur miniature universel
- 65 Système de consignation de disjoncteur "sans trou"
- 65 Dispositif de consignation pour disjoncteurs grand format
- 65 Dispositif de condamnation de fusibles
- 65 Bouchons d'isolation
- 66 Dispositif de condamnation de fusibles - Bouchons d'isolation
- 66 Système de condamnation 3-en-1 des prises électriques
- 66 Dispositifs de condamnation pour les prises de courant
- 66 Dispositif de condamnation de fiches de câble d'alimentation détachable
- 66 Systèmes de condamnation de prises électriques Stoppower™
- 67 Hubbell Plugout conçu pour les connecteurs à fiches industrielles
- 67 Grand système de consignation électrique/pneumatique
- 67 Protection pour boîte à boutons suspendue
- 67 Sac de consignation
- 68 Twist And Secure™ protections de sécurité pour boutons poussoirs et arrêts d'urgence
- 68 Systèmes de condamnation pour boutons poussoirs
- 69 Systèmes de consignation des interrupteurs muraux
- 69 Appareils de blocage de fusibles
- 69 Dispositif de condamnation de connecteur d'alimentation BatteryBlock
- 69 Protection pour volant
- 70 Protections pour espaces confinés



## Systeme universel de condamnation par câble

Le corps ergonomique et facile à prendre en main permet de serrer le câble en toute facilité. Peut être utilisé pour verrouiller les vannes, déconnecter les interrupteurs, les disjoncteurs, etc.

- Consignation de plusieurs points de contrôle avec un dispositif unique = réduction des coûts d'équipement
- Câbles interchangeables, sélectionnez le type de câble le plus adapté au travail requis
- Outre sa haute portabilité, un œillet intégré permet de conserver le câble parfaitement enroulé, d'empêcher les extrémités libres de pendre et de représenter un danger lors de l'utilisation.
- Le corps résiste aux produits chimiques et à la corrosion.
- 4 cadenas peuvent être appliqués
- Matériau: Plastique ABS/Nylon armé de verre



Consultez la fiche technique LOTO-3 sur [bradyeurope.com/tds](http://bradyeurope.com/tds)

Regardez la vidéo



Référence	Description	Diamètre de câble (mm)	Couleur	Diamètre max. de l'anse (mm)	Quantité
170377	Système universel de condamnation par câble (câble non inclus)	-	Vert	8,99	1
050944	Système universel de condamnation par câble (câble non inclus)	-	Rouge	8,99	1
170407	Système universel de condamnation par câble avec câble en acier gainé de 0,91 m	3,18	Rouge	8,99	1
170378	Système universel de condamnation par câble avec câble en acier gainé de 2,44 m	3,18	Vert	8,99	1
050943	Système universel de condamnation par câble avec câble en acier gainé de 2,44 m	3,18	Rouge	8,99	1
170406	Système universel de condamnation par câble avec câble en acier gainé de 4,57 m	3,18	Rouge	8,99	1
050941*	Système universel de condamnation par câble avec câble en nylon de 2,44 m	3,18	Rouge	8,99	1

\*Ce produit est conforme à la directive ATEX sur les équipements.

## Câbles supplémentaires

Référence	Description	Longueur (m)	Couleur	Diamètre (mm)	Quantité
170408	Câble en acier de 2,44 m pour système universel de condamnation par câble	2,44 m	Gris	3,18	1
170409	Câble en nylon de 2,44 m pour système universel de condamnation par câble	2,44 m	Rouge	3,18	1
170379	Câble en nylon pour système universel de condamnation par câble	50 m	Rouge	3,18	1



## Dispositif universel de condamnation par câble SAFELEX™

Sécurisez plusieurs coupures d'énergie avec une mâchoire de consignation de groupe polyvalente.

- Le corps en forme de mâchoire de sécurité identifie clairement les équipements consignés
- Léger, pour une manipulation, un transport, une utilisation et un stockage aisés
- Polyvalent pour consigner plusieurs points d'isolation d'énergie électrique ou des vannes
- Consignation efficace de divers dispositifs de coupure électrique
- Complétez la consignation en verrouillant le corps avec 1 à 6 cadenas de sécurité
- Le câble peut être serré pour éviter tout jeu, même lorsqu'il est verrouillé
- Conçu pour résister à de nombreuses conditions de travail

Référence	Description	Longueur de câble (m)	Diamètre de câble (mm)	Couleur	Diamètre max. de l'anse (mm)	Quantité
145554	Dispositif universel de condamnation par câble SAFELEX - Câble en acier gainé de 1 m	0,91	4,32	Noir, rouge	9,40	1
145553	Dispositif universel de condamnation par câble SAFELEX - Câble en acier gainé de 2 m	1,83	4,32	Noir, rouge	9,40	1
145550*	Dispositif universel de condamnation par câble SAFELEX - Câble en nylon de 2 m	1,83	4,32	Noir, rouge	9,40	1
145552	Dispositif universel de condamnation par câble SAFELEX - Câble en acier gainé de 3 m	3,05	4,32	Noir, rouge	9,40	1
145549	Dispositif universel de condamnation par câble SAFELEX - Câble en nylon de 3 m	3,05	4,32	Noir, rouge	9,40	1
145551	Dispositif universel de condamnation par câble SAFELEX - Câble en acier gainé de 5 m	4,57	4,32	Noir, rouge	9,40	1

\*Ce produit est conforme à la directive ATEX sur les équipements.



Consultez la fiche technique LOTO-75 sur [bradyeurope.com/tds](http://bradyeurope.com/tds)

## Systeme de condamnation de vanne sans poignée avec câble

Pas de poignée, pas de problème : verrouillez les vannes à boisseau sphérique, à volant et pneumatiques sans poignée à l'aide du système de condamnation de vanne sans poignée avec câble polyvalent et pratique.

- S'installe facilement. Il suffit de placer le capuchon, d'enfiler le câble, de fermer la porte, de tirer et d'appliquer le cadenas..
- Reste en toute sécurité. Les roues crantées en plastique résistant maintiennent le câble serré et la porte à came protectrice verrouillable empêche le desserrage ou la manipulation..
- Le câble peut être tendu, mais jamais desserré, une fois la porte à came fermée..
- Deux bases en caoutchouc interchangeables garantissent un ajustement parfait pour éviter toute altération..
- Le câble métallique gainé de 0,91 m résiste à un usage intensif et aux abus..
- Quatre trous de verrouillage, dont un trou inférieur compatible avec une mâchoire, offrent des points de verrouillage sûrs pour plusieurs travailleurs..

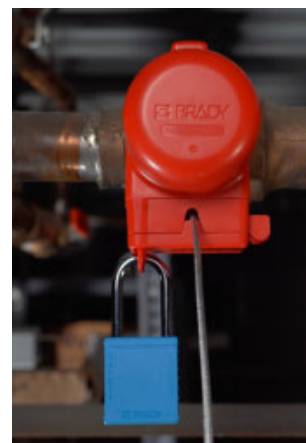

Référence	Description	Diamètre (mm)	Epaisseur (mm)	Diamètre max. de l'anse (mm)	Hauteur min. de l'anse (mm)	Quantité
175644	Systeme de condamnation de vanne sans poignée avec câble	56,90	125,98	7,11	4,57	1

## Systeme original de condamnation par câble

Le système original et breveté de consignation par câble Brady est idéal pour les applications délicates de consignation telles que les vannes à volant de grande taille ou les équipements surdimensionnés.

- Il suffit d'appuyer sur l'appareil pour serrer le câble et d'insérer votre cadenas pour bloquer la poignée!
- Le corps est fabriqué en nylon antichoc
- Disponible en plusieurs couleurs
- Livré avec un câble en acier galvanisé (pas enrobé)

Référence	Description	Couleur	Hauteur (mm)	Largeur (mm)	Longueur de câble (m)	Diamètre de câble (mm)	Quantité
045191	Systeme original de consignation par câble	Bleu	165,10	76,20	1,83	3,18	1
045192	Systeme original de consignation par câble	Jaune	165,10	76,20	1,83	3,18	1
065318	Systeme original de consignation par câble	Rouge	165,10	76,20	1,83	3,18	1



### Câble supplémentaire

Référence	Description	Couleur	Longueur (m)	Diamètre (mm)	Quantité
065319	Câble supplémentaire	Argent	2,44 m	3,18	1
065320	Câble supplémentaire	Argent	3,05 m	3,18	1

## Dispositif de condamnation par câble miniature

Se tient dans la paume de votre main et peut facilement se transporter dans votre boîte à outils! Un appareil unique pour les applications de consignation électrique et mécanique permet de vous faire économiser du temps et de l'argent.

- Permet de condamner des vannes ainsi que des interrupteurs et des disjoncteurs déconnectés
- Câble stocké en interne : fonctionne comme un ruban-mesure, évite l'enchevêtrement du câble
- Le mécanisme d'auto-enroulement par bouton poussoir permet de tendre automatiquement le câble
- Est livré avec un câble en acier revêtu de vinyle ou un câble en nylon non conducteur
- Le câble métallique gainé offre une résistance supplémentaire pour bloquer en toute sécurité les vannes et les leviers.
- Excellente résistance aux produits chimiques, à la corrosion et aux températures
- 6 cadenas peuvent être appliqués

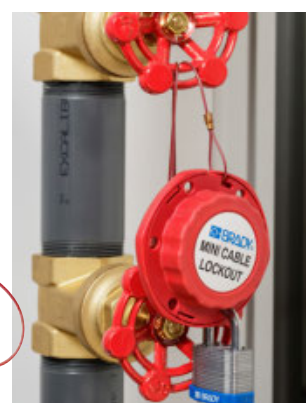

Consultez la fiche technique LOTO-38 sur [bradyeurope.com/tds](http://bradyeurope.com/tds)

Référence	Description	Diamètre (mm)	Epaisseur (mm)	Diamètre max. de l'anse (mm)	Hauteur min. de l'anse (mm)	Longueur de câble (m)	Diamètre de câble (mm)	Quantité
050940	Mini système de consignation par câble avec câble en acier	101,60	45,21	7,87	19,05	2,44	1,78	1
051442*	Mini système de consignation par câble avec câble en nylon	101,60	45,27	7,87	19,05	2,44	1,78	1

\*Ce produit est conforme à la directive ATEX sur les équipements.



## Systeme de condamnation par câble

Condamnez un large éventail de vannes à boisseau sphérique, à volant et papillon dans des espaces difficiles ou restreints grâce au système de condamnation par câble facile et innovant.

- La conception innovante offre un maximum d'options pour un contrepoint fixe, y compris la tuyauterie immédiate des vannes.
- La pince à dégagement rapide avec poignée ergonomique permet une utilisation facile d'une seule main.
- Facile à installer : serrez la pince, faites passer le câble, fermez la porte, tendez le câble et appliquez un cadenas.
- Reste en place : les roues à came serrent le câble, la porte à came verrouillable empêche le desserrage ou la manipulation et le bras de la porte à panneaux évite tout dégagement de la pince.
- Le câble peut être tendu, mais jamais desserré, une fois la porte à came fermée.
- Inclut des mâchoires en acier durable interchangeables ou en caoutchouc minimisant les rayures.
- Quatre trous de verrouillage, dont un trou inférieur compatible avec une mâchoire, offrent des points de verrouillage sûrs pour plusieurs travailleurs.



▶ Regardez la vidéo



Référence	Description	Longueur de câble (m)	Diamètre de câble (mm)	Couleur	Diamètre max. de l'anse (mm)	Hauteur min. de l'anse (mm)	Quantité
170481	Système de condamnation par câble - Rouge	2,44	3,18	Rouge	7,11	4,57	1
170482	Système de condamnation par câble - Vert	2,44	3,18	Vert	7,11	4,57	1

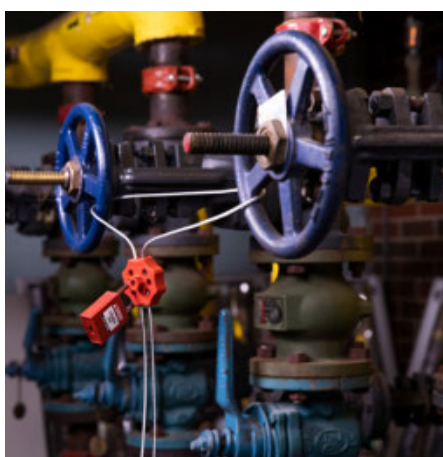

## Systeme de condamnation par câble Spin

Condamnez efficacement de nombreux types de points d'isolation difficiles à sécuriser, notamment les vannes, les poignées et les dispositifs grand format, grâce à cette solution de condamnation par câble polyvalente.

- Peut être stocké avec la machine ou là où il est nécessaire sans encombrement grâce à son format compact (Ø 55,12 mm).
- Système unique pouvant remplacer de nombreux dispositifs propres à chaque application grâce à ses fonctionnalités extrêmement adaptables afin de gagner du temps et réduire l'espace de stockage.
- Trois couleurs disponibles permettant de différencier les points d'isolation, les sources d'énergie ou les équipements dans votre installation.



Référence	Description	Couleur	Longueur de câble (m)	Diamètre de câble (mm)	Diamètre max. de l'anse (mm)	Hauteur min. de l'anse (mm)	Quantité
122263	Câble de condamnation Spin	○ Transparent	50,00	3,05	-	-	1
122250	Système de condamnation Spin à sécurité renforcée avec câble et outil	● Rouge	1,50	3,05	8,13	-	1
122252	Système de condamnation Spin à sécurité renforcée avec câble et outil	● Vert	1,50	3,05	8,13	-	1
152268	Système de condamnation Spin à sécurité renforcée avec câble et outil	● Jaune	1,50	3,05	8,13	-	1
122244	Système de condamnation Spin à sécurité renforcée sans câble	● Rouge	-	-	8,13	19,05	1
122245	Système de condamnation Spin à sécurité renforcée sans câble	● Jaune	-	-	8,13	19,05	1
122246	Système de condamnation Spin à sécurité renforcée sans câble	● Vert	-	-	8,13	19,05	1
122253	Système de condamnation Spin double Hex avec câble	● Rouge	1,50	3,05	8,13	-	1
122254	Système de condamnation Spin double Hex avec câble	● Jaune	1,50	3,05	8,13	-	1
122255	Système de condamnation Spin double Hex avec câble	● Vert	1,50	3,05	8,13	-	1
122247	Système de condamnation Spin double Hex sans câble	● Rouge	-	-	8,13	19,05	1
122248	Système de condamnation Spin double Hex sans câble	● Jaune	-	-	8,13	19,05	1
122249	Système de condamnation Spin double Hex sans câble	● Vert	-	-	8,13	19,05	1

## Systeme de condamnation Scissor-Lok™

Permet de condamner plusieurs vannes à volant de manière simultanée. Protège les cordons d'alimentation, les équipements autonomes, les réservoirs, les bouteilles ou les dispositifs de protection.

- Fabriqué en nylon robuste résistant aux produits chimiques
- Disponible avec un câble revêtu de vinyle
- 3 cadenas peuvent être posés. Si vous utilisez votre propre câble, le diamètre extérieur doit être de 4,76 mm max.

Le câble et le dispositif peuvent être combinés de différentes façons (voir les exemples).



Référence	Description	Longueur de câble (m)	Couleur	Diamètre max. de l'anse (mm)	Hauteur min. de l'anse (mm)	Quantité
236921	Dispositif Scissor-Lok avec câble	0,91	Jaune	7,00	19,05	1
236922	Dispositif Scissor-Lok avec câble	3,05	Jaune	7,00	19,05	1

## Le câble lockout Brady

Permet de condamner les vannes à volant, les bouteilles de gaz, les appareils électriques, etc.

- Est livré avec un câble en acier et un système unique de fermeture par mâchoire de sécurité
- 6 cadenas peuvent être posés.
- Températures d'utilisation de -20 °C à 80 °C

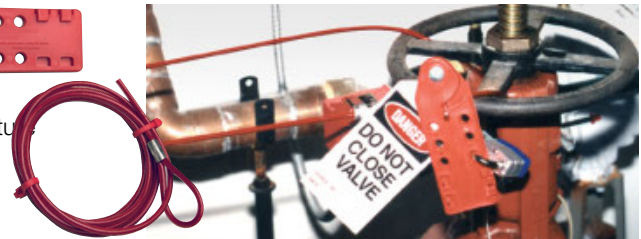

Référence	Description	Longueur de câble (m)	Diamètre de câble (mm)	Couleur	Diamètre max. de l'anse (mm)	Hauteur min. de l'anse (mm)	Quantité
800112	Dispositif lockout avec câble de 1,8 m	1,83	4,76	Rouge	8,00	15,00	1
800114	Dispositif lockout avec câble de 3 m	3,05	4,76	Rouge	8,00	15,00	1
800113	Câble supplémentaire	1,80	4,76	Rouge	-	-	1
800115	Câble supplémentaire	3,05	4,76	Rouge	-	-	1



Consultez la fiche technique LOTO-41 sur [bradyeurope.com/tds](http://bradyeurope.com/tds)

## Dispositif de condamnation avec câble à double boucle

Idéal en toute situation exigeant un dispositif de condamnation flexible et dissuasif visuellement parlant.

- Idéal pour condamner les vannes de grande taille dans de nombreux secteurs
- Alternative légère aux chaînes imposantes et lourdes
- Disponibles dans quatre longueurs pour un verrouillage sécurisé

Référence	Longueur (m)	Diamètre (mm)	Matériau	Couleur	Quantité
131063	0,61 m	4,57	Acier	Rouge	1
131064	1,22 m	4,57	Acier	Rouge	1
131065	1,83 m	4,57	Acier	Rouge	1
131066	2,44 m	4,57	Acier	Rouge	1





## Système universel de condamnation de vannes

Le système universel de condamnation est un système modulaire qui vous permet de condamner les vannes de différents types et tailles. Aucun autre dispositif n'offre un tel niveau de flexibilité et de sécurité. Deux tailles sont disponibles: grand et petit.

- Le système modulaire est une solution économique et flexible
- Peut également être utilisé pour condamner les leviers de grande taille, les poignées en T et les autres dispositifs mécaniques difficiles à bloquer
- La pince ouverte s'adapte sur les anneaux fermés et les poignées épaisses
- Permet de condamner les vannes en positions ouverte et fermée
- Fabriqué en nylon armé de verre renforçant la durabilité et la résistance aux produits chimiques et à la corrosion
- N/A cadenas peuvent être posés



Consultez la fiche technique LOTO-24 sur [bradyeurope.com/tds](http://bradyeurope.com/tds)

Référence	Description	Épaisseur max. de poignée (mm)	Largeur max. de poignée (mm)	Diamètre max. de l'anse (mm)	Hauteur min. de l'anse (mm)	Longueur de câble (m)	Diamètre de câble (mm)	Quantité
050899	Grand système universel de condamnation de vannes	27,94	40,64	9,91	20,00	-	-	1
050924	Petit système universel de condamnation de vanne	15,24	25,40	9,91	20,00	-	-	1
051388*	Système universel de condamnation de vannes de grande taille avec câble en nylon et bras de blocage	27,94	40,64	9,91	20,00	2,44 m	-	1
051390*	Système universel de condamnation de vannes de petite taille avec câble en nylon et bras de blocage	15,24	25,40	9,91	20,00	2,44 m	-	1
051392	Système universel de condamnation de vannes de grande taille avec câble gainé et bras de blocage	27,94	40,64	9,91	20,00	2,44 m	-	1
051394	Système universel de condamnation de vannes de petite taille avec câble gainé et bras de blocage	15,24	25,40	9,91	20,00	2,44 m	-	1
051395	Attache de câble avec câble gainé de 2,44 mètres. Diamètre de câble de 3,25 mm.	-	-	-	-	-	-	1
065402	Petit bras de blocage	-	-	-	-	-	-	1
065403	Grand bras de blocage	-	-	-	-	-	-	1
065400	Base et bras universels de condamnation de vanne, petite taille	15,24	25,40	9,00	20,00	-	-	1
065401	Base et bras universels de condamnation de vanne, grande taille	27,94	40,64	9,00	20,00	-	-	1



\*Ces produits sont conformes à la directive ATEX sur les équipements.

Le système universel de condamnation de vannes: une solution modulaire où l'utilisateur peut ajouter divers accessoires pour adapter le dispositif à toute une gamme de vannes. Il suffit de démonter le dispositif (comme le montre l'image) et d'insérer les accessoires voulus.

Vous pouvez ajouter des armes de blocage pour condamner les vannes à boisseau sphérique en position fermée, ouverte ou intermédiaire.

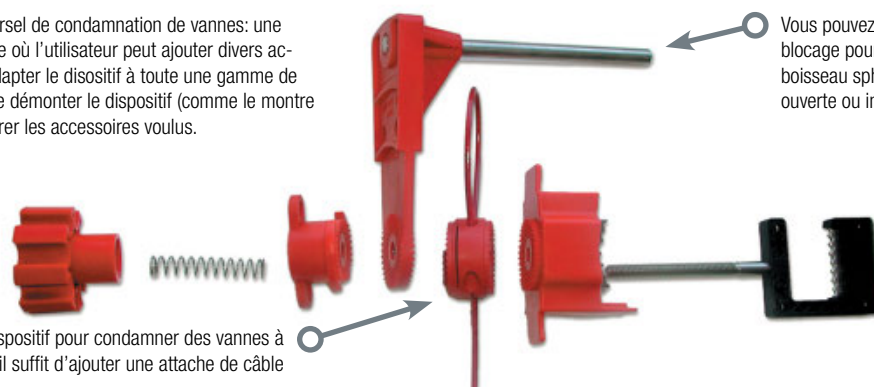

Afin d'utiliser le dispositif pour condamner des vannes à volants, il suffit d'ajouter une attache de câble



Regardez la vidéo



La pince se fixe sur les vannes papillons, empêchant ainsi tout appui sur la poignée de déclenchement. La vanne ne peut pas être repositionnée!



Utilisez une arme de blocage pour verrouiller les vannes à boisseau sphérique quart de tour

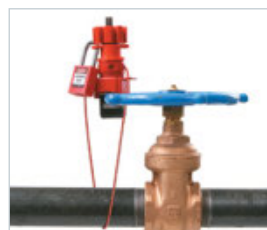

Bloquez les vannes à volants en utilisant l'attache de câble.



Utilisez deux armes de blocage pour bloquer les vannes de 3, 4 ou 5 voies, ou pour bloquer des vannes en position entrouverte pour contrôler leur fonctionnement.

## Systèmes de condamnation de vannes à boisseau sphérique Perma-mount™

Ils vous permettent de condamner vos vannes à tout moment. Dispositifs de condamnation restant en place de manière permanente là où ils sont nécessaires.

- Plus besoin de choisir ou transporter un dispositif de condamnation, ils sont toujours présents sur place
- Maintient de la poignée de commande en position de fermeture complète à 90°
- Deux tailles adaptées à la gamme complète de vannes à boisseau sphérique de 1 à 10 cm de diamètre
- Conçus pour résister à de nombreuses conditions de travail



Consultez la fiche technique LOTO-74 sur [bradyeurope.com/tds](http://bradyeurope.com/tds)

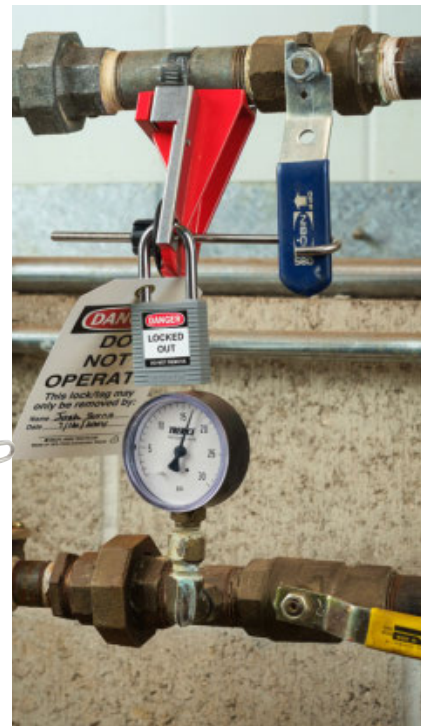

Référence	Description	Matériau	Largeur (mm)	Hauteur (mm)	Quantité
121541	Système de condamnation de vannes à boisseau sphérique Perma-mount™, grande taille	Métal	162,81	92,20	1
121540	Système de condamnation de vannes à boisseau sphérique Perma-mount™, petite taille	Métal	108,20	55,88	1

## Système de condamnation de vannes à boisseau sphérique

Dispositif polyvalent et facile à utiliser. Les deux parties du dispositif recouvrent le levier de la vanne à boisseau sphérique pour empêcher toute activation inopinée de celle-ci.

- Ce dispositif de petite taille permet de condamner des tuyauteries de 12,70 à 31,75 mm en ouverte et de 12,70 à 63,50 mm en fermée
- Ce dispositif de grande taille permet de condamner des tuyauteries de 50,80 à 203,20 mm
- Polyvalent et facile à utiliser
- Fabriqué en polypropylène ultrarésistant
- Température d'utilisation de -20 °C à 80 °C



Consultez la fiche technique LOTO-22 sur [bradyeurope.com/tds](http://bradyeurope.com/tds)

Regardez la vidéo

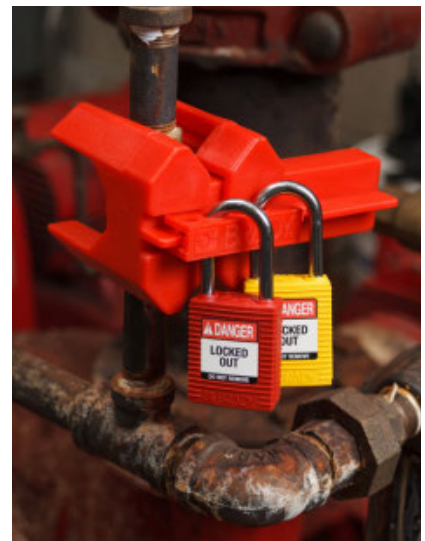

Référence	Couleur	Adapté aux tailles de tuyauterie (mm)	Diamètre max. de l'anse (mm)	Hauteur min. de l'anse (mm)	Quantité
<b>Petit</b>					
800110*	● Rouge	12,70 - 63,50	7,95	19,05	1
805847	● Bleu	12,70 - 63,50	7,95	19,05	1
805848	● Vert	12,70 - 63,50	7,95	19,05	1
805849	● Jaune	12,70 - 63,50	7,95	19,05	1
<b>Grand</b>					
800111	● Rouge	50,00 - 203,20	7,24	19,05	1
805850	● Bleu	50,80 - 203,20	7,24	19,05	1
805851	● Vert	50,80 - 203,20	7,24	19,05	1
805852	● Jaune	50,80 - 203,20	7,24	19,05	1



\*Ce produit est conforme à la directive ATEX sur les équipements.

## Système de condamnation de vanne à boisseau sphérique avec poignée en T

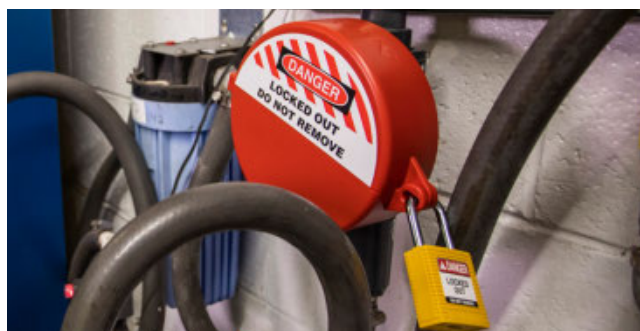

Ce dispositif de condamnation monobloc réglable permet un bon ajustement lors de la condamnation de vannes à boisseau sphérique avec poignée en T sur les tuyauteries en PVC.

- Adapté à la plupart des vannes avec poignée en T sur les tuyauteries en PVC de 12,70 à 50,80 mm de diamètre
- Conception exclusive dotée de glissières réglables pour assurer un bon ajustement
- Application, verrouillage et stockage faciles

Référence	Description	Matériau	Taille de manette (mm)	Adapté aux tailles de tuyauterie (mm)	Diamètre max. de l'anse (mm)	Hauteur min. de l'anse (mm)	Quantité
151748	Petit système de condamnation de vanne à boisseau sphérique avec poignée en T	ABS (Acrylonitrile Butadiène Styrène)	31.00 - 40.00	12.70 - 25.40	7,10	20,00	1
151749	Grand système de condamnation de vanne à boisseau sphérique avec poignée en T	ABS (Acrylonitrile Butadiène Styrène)	31.00 - 57.00	31.75 - 50.80	7,10	20,00	1

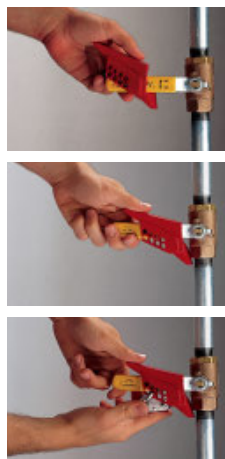

## Condamnation de vannes à clapet

Le système de condamnation de vannes à clapet est l'outil idéal pour bloquer vos vannes à boisseau sphérique quart de tour présentant des angles en position OFF.

- S'adapte sur quasiment tous les leviers de vanne jusqu'à 76 mm
- Disponible en deux tailles
- Température d'utilisation de -30 °C à 120 °C

 Consultez la fiche technique LOTO-23 sur [bradyeurope.com/tds](http://bradyeurope.com/tds)

Référence	Description	Matériau	Épaisseur max. de poignée (mm)	Largeur max. de poignée (mm)	Taille de manette (mm)	Diamètre max. de l'anse (mm)	Hauteur min. de l'anse (mm)	Nbre de trous	Quantité
065666*	Petit système Brady de condamnation de vanne à clapet	Nylon	19,05	38,10	6.35 - 25.40	7,16	19,05	8	1
065692	Petit système Brady de condamnation de vanne à clapet	Acier	19,05	38,10	6.35 - 25.40	9,53	19,05	6	1
065693	Grand système Brady de condamnation de vanne à clapet	Acier	10,92	53,34	31.75 - 76.20	9,53	19,05	7	1
065669	Grand système Brady de condamnation de vanne à clapet	Acier	10,92	53,34	31.75 - 76.20	7,16	19,05	8	1

\*Ce produit est conforme à la directive ATEX sur les équipements.



## Système de condamnation de vannes standard

Le dispositif le plus simple qui s'adapte à votre vanne à volant.

- Verrouille les vannes à volant de différents diamètres de volant
- Fabriqué en polypropylène durable — résistance supérieure aux chocs et aux produits chimiques
- Résiste aux températures comprises entre -40 °C et 150 °C
- Disponible dans plusieurs tailles et couleurs
- Les couleurs permettent le codage. La transparence permet la visibilité instantanée de la couleur et de l'état de la vanne.
- 1 cadenas peut être utilisé

Fourni avec des étiquettes « Danger » en anglais, espagnol et français

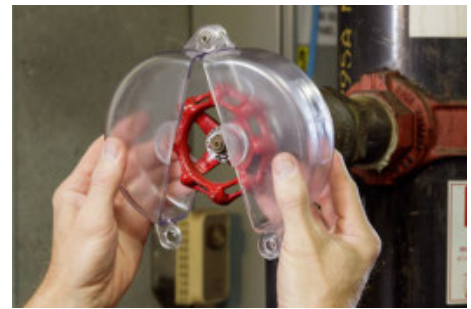
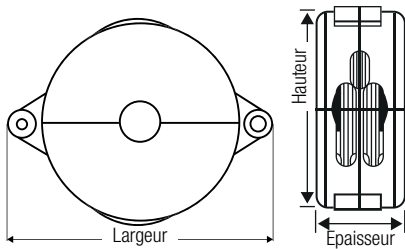

Pour le dispositif transparent, consultez la fiche technique LOTO-78 sur [bradyeurope.com/tds](http://bradyeurope.com/tds).

Référence	Diamètre de volant (mm)	Hauteur (mm)	Largeur (mm)	Epaisseur (mm)	Diamètre max. de l'anse (mm)	Hauteur min. de l'anse (mm)	Quantité
<b>Bleu</b>							
065585	25,40 - 63,50	80,00	120,10	35,90	9,53	19,05	1
065586	63,50 - 127,00	141,70	184,80	50,80	9,53	19,05	1
065587	127,00 - 165,10	181,00	224,10	60,40	9,53	19,05	1
065588	165,00 - 254,00	276,20	318,30	76,20	9,53	19,05	1
065589	254,00 - 330,20	363,50	405,10	76,20	9,53	19,05	1
<b>Jaune</b>							
065590	25,40 - 63,50	80,00	120,10	35,90	9,53	19,05	1
065591	63,50 - 127,00	141,70	184,80	50,80	9,53	19,05	1
065592	127,00 - 165,10	181,00	224,10	60,40	9,53	19,05	1
065593	165,00 - 254,00	276,20	318,30	76,20	9,53	19,05	1
065594	254,00 - 330,20	363,50	405,10	76,20	9,53	19,05	1
<b>Rouge</b>							
065560*	25,40 - 63,50	80,00	120,10	35,90	9,53	9,53	1
065561*	63,50 - 127,00	141,70	184,80	50,60	9,53	9,53	1
065562*	127,00 - 165,10	181,00	224,10	60,40	9,53	9,53	1
065563*	165,00 - 254,00	276,20	318,30	76,20	9,53	9,53	1
065564*	254,00 - 330,20	363,50	405,10	76,20	9,53	9,53	1
<b>Transparent</b>							
145581	25,40 - 63,50	80,00	120,10	35,90	9,53	19,05	1
145582	63,50 - 127,00	141,70	184,80	50,60	9,53	19,05	1
145583	127,00 - 165,10	181,00	226,06	60,40	9,53	19,05	1
145584	165,00 - 254,00	276,20	318,30	76,20	9,53	19,05	1
145585	254,00 - 330,20	363,50	405,10	76,20	9,53	19,05	1
<b>Vert</b>							
065595	25,40 - 63,50	80,00	120,10	35,90	9,53	19,05	1
065596	63,50 - 127,00	141,70	184,80	50,80	9,53	19,05	1
065597	127,00 - 165,10	181,00	224,10	60,40	9,53	19,05	1
065598	165,00 - 254,00	276,20	318,30	76,20	9,53	19,05	1
065599	254,00 - 330,20	363,50	405,10	76,20	9,53	19,05	1

\*Ces produits sont conformes à la directive ATEX sur les équipements.



Pour le dispositif en couleur, consultez la fiche technique LOTO-7 sur [bradyeurope.com/tds](http://bradyeurope.com/tds)

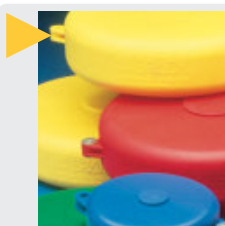

### Pourquoi utiliser différentes couleurs?

- Vannes en position ouverte ou fermée: Rouge = ouverte / Vert = fermée
- Caractériser les degrés de risque: Rouge = dangers élevés / Bleu = risques moindres
- Indiquer les fluides circulants: Jaune = gaz / Vert = eau
- Différencier les équipes de maintenance : Rouge = électriciens / Bleu = mécaniciens

## Système de condamnation de vannes à volant rétractable

Condamnez en toute sécurité les vannes à volant de 76 à 457 mm de diamètre grâce au système de condamnation de vannes à volant rétractable.



Les systèmes de condamnation de vannes à volant rétractables Brady permettent de condamner un plus large éventail de vannes avec moins de dispositifs. Ils peuvent facilement pivoter autour des poignées de vanne en position d'utilisation, mais aussi se replier dans un format compact pour faciliter le stockage sur les chariots de maintenance et dans les kits de condamnation/consignation.

- Construction en plastique moulé par injection robuste qui peut résister aux conditions extérieures difficiles
- Jusqu'à deux cadenas peuvent être fixés directement sur le système de condamnation de vannes à volant rétractable. D'autres peuvent être ajoutés pour protéger les équipes de maintenance à l'aide d'une mâchoire de sécurité Brady
- Application facile : pivote autour des vannes et les recouvre entièrement pour les rendre inutilisables
- Stockage et transport aisés : se replie au tiers de son volume
- Flexibilité : 3 tailles différentes pour condamner des vannes de 76 à 457 mm de diamètre
- Résistance aux températures comprises entre -40 °C et +100 °C
- Partie centrale amovible unique qui s'adapte aux vannes à tige extérieur

Fourni avec des étiquettes « Danger » en anglais, espagnol et français

Numéro d'article	Diamètre de volant (mm)	Hauteur (mm)	Épaisseur (mm)	Diamètre (mm)	Diamètre max. de l'anse (mm)	Hauteur min. de l'anse (mm)	Quantité
148648	76,20 - 177,80	78,74	78,70	229,36	9,65	12,70	1
148647	177,80 - 330,20	101,09	101,10	374,90	9,65	12,70	1
148646	330,20 - 457,20	101,09	101,10	500,38	9,65	12,70	1



Consultez la fiche technique LOTO-81 sur [bradyeurope.com/tds](http://bradyeurope.com/tds)

Systèmes de condamnation de vannes à volant rétractables Brady pour un diamètre de poignée de 330 à 457 mm

Systèmes de condamnation de vannes à volant rétractables Brady pour un diamètre de poignée de 178 à 330 mm

Systèmes de condamnation de vannes à volant rétractables Brady pour un diamètre de poignée de 76 à 178 mm



## Système réglable de condamnation de vannes

Un seul dispositif permettant de s'adapter à la plupart des vannes à volant! Il remplace 3 dispositifs conventionnels de condamnation de vanne à volant, réduisant ainsi vos coûts.

- Permet de s'adapter à des vannes à volant de 2,5 à 16,5 cm
- Polypropylène durable
- Résiste aux températures extrêmes comprises entre -20 °C et 80 °C
- 3 cadenas peuvent être posés

Référence	Description	Hauteur (mm)	Largeur (mm)	Diamètre max. de l'anse (mm)	Hauteur min. de l'anse (mm)	Quantité
064057*	Système réglable de condamnation de vanne à volant	130,05	209,00	9,40	19,05	1

\*Ces produits sont conformes à la directive ATEX sur les équipements.



Consultez la fiche technique LOTO-70 sur [bradyeurope.com/tds](http://bradyeurope.com/tds)

## Systèmes de condamnation de vannes papillon Brady

Idéal pour verrouiller une vanne papillon en position fermée

- Il peut être utilisé pour bloquer une vanne papillon en position fermée en fixant un collier sur la poignée, afin que cette dernière ne puisse pas être engagée ou déplacée
- Disponible en deux tailles

Référence	Description	Spécification	Couleur	Quantité
121504	Petit système de condamnation de vanne papillon	Epaisseurs de poignée de vanne comprises entre 3,2 mm et 63,5 mm	Rouge	1
121505	Grand système de condamnation de vanne papillon	Epaisseurs de poignée de vanne comprises entre 50,8 mm et 102 mm	Rouge	1



Consultez la fiche technique LOTO-71 sur [bradyeurope.com/tds](http://bradyeurope.com/tds)

## Système universel de condamnation de vannes

Utilisez le système universel de condamnation de vanne pour verrouiller les vannes papillon!

- L'attache se fixe sur le levier de la vanne papillon, empêchant la compression de la poignée de déclenchement
- La vanne ne peut pas être repositionnée
- Construction robuste et durable, résiste aux produits chimiques et à la corrosion
- N/A cadenas peuvent être posés

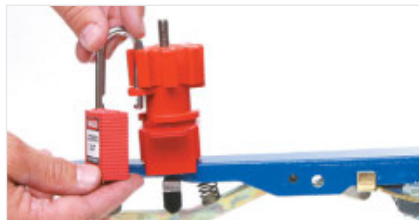

Référence	Description	Couleur	Diamètre max. de l'anse (mm)	Hauteur min. de l'anse (mm)	Largeur max. de poignée (mm)	Epaisseur max. de poignée (mm)	Quantité
050899	Grand système universel de condamnation de vannes	Rouge	9,91	20,00	40,64	27,94	1
050924	Petit système universel de condamnation de vanne	Rouge	9,91	20,00	25,40	15,24	1

## Systèmes de condamnation de vannes papillon

Créé pour bloquer efficacement vos vannes papillon!

- Fabriqué en plastique polypropylène robuste
- Entièrement diélectrique (non conducteur)
- Hautement résistant aux fissures et à l'abrasion
- Hautement résistant aux solvants et aux autres produits chimiques
- 2 cadenas peuvent être posés



Référence	Description	Spécification	Couleur	Diamètre max. de l'anse (mm)	Hauteur (mm)	Epaisseur (mm)	Largeur (mm)	Quantité
49303	Système de condamnation de vanne papillon	Epaisseurs de poignée de vanne comprises entre 19,05 - 50,80 mm	Rouge	7,16	304,80	69,85	101,60	1

## Système de condamnation de vanne papillon avec poignée

Bénéficiez d'une solution plus sûre qui s'ajuste mieux et reste en place : le système de condamnation de vanne papillon avec poignée.

- Ce système de condamnation anti-rotation exclusif s'ajuste au large éventail de tailles de vannes, allant de 12,70 à 203,80 mm de diamètre
- Un dispositif monobloc qui reste uni que ce soit lors de l'utilisation ou du stockage
- Peut accueillir jusqu'à quatre cadenas pour ouvriers
- Bloque la poignée de la vanne dans la position souhaitée, de totalement fermée à partiellement ou totalement ouverte

Référence	Description	Couleur	Diamètre max. de l'anse (mm)	Hauteur (mm)	Largeur (mm)	Epaisseur (mm)	Quantité
170220	Système de condamnation de vanne papillon avec poignée	Rouge	8,00	217,50	53,80	97,10	1



Consultez la fiche technique LOTO-112 sur [bradyeurope.com/tds](http://bradyeurope.com/tds)



## Verrouillage pour brides de tuyau

Une solution de verrouillage pour brides de tuyau pour un large éventail de tuyauteries

Le dispositif de verrouillage pour brides de tuyau peut être appliqué à un large éventail de tuyauteries pour condamner/consigner facilement et temporairement les brides de tuyauteries. La solution de verrouillage pour brides de tuyau permet aux utilisateurs d'éviter la libération de gaz, de vapeur et de liquides dangereux lors de la maintenance des tuyauteries.

### Matériau anti-étincelles

- La solution de verrouillage pour brides de tuyau a été certifiée UL conformément à la norme ISO 80079-36:2016 sur les atmosphères explosives.
- Ce dispositif en acier inoxydable 304 renforcé est doté de barres de blocage robustes en aluminium moulé et d'une finition en polyester peinte à la poudre.

### Un large éventail de tuyauteries

- Disponibles dans 3 tailles, la solution de verrouillage pour brides de tuyau de Brady peut être appliquée à un large éventail de tuyauteries de 13,20 à 1219,20 mm de diamètre.
- Le bras de blocage extensible du dispositif permet aux utilisateurs de condamner/consigner jusqu'à 2 jeux de boulons pour une sécurité renforcée.
- Jusqu'à 4 utilisateurs peuvent appliquer un cadenas directement sur le dispositif.
- Le dispositif peut être utilisé avec des boulons standard et encastrés.



Consultez la fiche technique LOTO-90 sur [www.bradyeurope.com/tds](http://www.bradyeurope.com/tds)

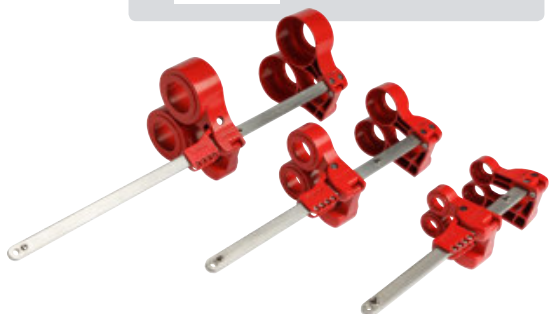

Numéro d'article	149228	149229	149230
Description	Verrouillage pour brides de tuyau - petit	Verrouillage pour brides de tuyau - moyen	Verrouillage pour brides de tuyau - grand
Diamètre de l'écrou recommandé	13.00 - 19.00 mm	23.00 - 32.00 mm	35.00 - 48.00 mm
Max. diamètre de l'écrou	35,00 mm	57,00 mm	84,00 mm
Diamètre de volant (mm)	12.70 - 76.20 mm	76.20 - 355.60 mm	355.60 - 1219.20 mm
Gamme d'épaisseur des brides de tuyau	41.00 - 206.00 mm	95.00 - 286.00 mm	205.00 - 464.00 mm
Diamètre max. de l'anse (mm)	7,00	7,00	7,00
Hauteur min. de l'anse (mm)	19,05	19,05	19,05
Hauteur (mm)	370,84 mm	447,04 mm	624,84 mm
Longueur (mm)	371,00	447,00	625,00
Largeur (mm)	103,38 mm	127,00 mm	153,67 mm
Min. - Maks. Çalışma Sıcaklığı °C	-40 °C - 90 °C	-40 °C - 90 °C	-40 °C - 90 °C



## Condamnation pour vannes à tournant conique

Fixation efficace conçue pour des vannes à tournant conique difficiles à bloquer

- Durable et infalsifiable
- Compact et utilisation aisée
- Différentes tailles compatibles avec la plupart des vannes à tournant conique actionnées manuellement de diamètre 25 à 203 mm
- Température d'utilisation entre -20 °C et 80 °C
- 1 cadenas peut être utilisé



Référence	Spécification	Matériau	Diamètre max. de l'anse (mm)	Hauteur (mm)	Diamètre (mm)	Quantité
113231	Couvercle de base du système de condamnation de vanne à tournant conique 22,23 mm	Polypropylène	9,40	86,12	81,53	1
113232	Couvercle de base du système de condamnation de vanne à tournant conique 34,93 mm	Polypropylène	9,40	86,12	81,53	1
113233	Couvercle de base du système de condamnation de vanne à tournant conique 53,98 mm	Polypropylène	9,40	111,51	101,60	1
113234	Couvercle de base du système de condamnation de vanne à tournant conique 63,50 mm	Polypropylène	9,40	111,51	119,63	1



Consultez la fiche technique LOTO-52 sur [bradyeurope.com/tds](http://bradyeurope.com/tds)



## Condamnation pour bouteilles cylindriques

Dispositif en plastique polystyrène robuste permettant de condamner les bouteilles de gaz, des bouteilles de propane des chariots élévateurs et des bouteilles de gaz autonomes.

- Conçu pour s'adapter dans les espaces restreints
- Le diamètre du trou de la tige de manoeuvre est de 31,5 mm
- 2 cadenas peuvent être posés.

Référence	Description	Couleur	Diamètre max. de l'anse (mm)	Hauteur min. de l'anse (mm)	Quantité
046139*	Système de consignation de bouteilles cylindriques	Rouge	6,50	20,00	1

\*Ces produits sont conformes à la directive ATEX sur les équipements.



## Système de condamnation pour bouteilles de gaz

Inutile d'adapter votre dispositif de consignation aux différents diamètres et filetages des capuchons de bouteille.

- Empêche l'accès au robinet principal de la bouteille
- S'adapte sur des bagues de goulot de maximum 88 mm de diamètre
- S'installe en quelques secondes pour économiser du temps
- 1 cadenas peut être posé



Référence	Description	Hauteur (mm)	Diamètre (mm)	Diamètre max. de l'anse (mm)	Hauteur min. de l'anse (mm)	Quantité
045629	Système de condamnation pour bouteille de gaz	158,80	88,14	8,64	20,00	1



Consultez la fiche technique LOTO-51 sur [bradyeurope.com/tds](http://bradyeurope.com/tds)

## Régulateur d'air SMC

Le dispositif vous permet de réaliser en toute sécurité vos interventions de maintenance et de réparation des circuits pneumatiques. Elimine le problème de la désactivation des autres équipements branchés sur la même arrivée d'air.

- Le régulateur peut être verrouillé en position MARCHE, ARRET ou INTERMEDIAIRE.
- Installation facile : retirer le bouchon, placer le dispositif de verrouillage sur la tige du régulateur et emboîter le bouchon de rechange sur le régulateur.
- 1 cadenas peut être posé
- Fourni avec un dispositif de consignation, un bouchon et une clé hexagonale



Référence	Description	Couleur	Diamètre (mm)	Diamètre max. de l'anse (mm)	Quantité
64540	Régulateur de conduite d'air format moyen pour modèles SMC AR3000/NAR3000	Rouge	39,12	3,81	1
64539	Régulateur de conduite d'air petit format pour modèles SMC AR2000/NAR2000	Rouge	39,12	3,81	1



Consultez la fiche technique LOTO-48 sur [bradyeurope.com/tds](http://bradyeurope.com/tds)

## Système de condamnation pneumatique "Quick-Disconnect"

Système isolant l'énergie pneumatique sans engendrer les coûts ni les désagréments liés à l'installation d'une valve de condamnation.

- Le dispositif, fixé au raccord mâle, isole l'équipement de toutes les sources d'air comprimé
- Il s'adapte sur la plupart des raccords mâles de 6, 9 et 12 mm
- Le trou au centre du dispositif permet un stockage permanent sur le flexible d'air et une attache sur le côté peut être utilisée pour accrocher le flexible et le système de consignation
- 1 cadenas peut être posé



Référence	Description	Couleur	Diamètre max. de l'anse (mm)	Hauteur min. de l'anse (mm)	Quantité
064221	Système de consignation de l'énergie pneumatique Quick-Disconnect	Rouge	7,87	20,00	1
065645	Système de consignation de l'énergie pneumatique Quick-Disconnect	Rouge	7,87	20,00	6



Consultez la fiche technique LOTO-47 sur [bradyeurope.com/tds](http://bradyeurope.com/tds)

## Système de condamnation de vanne à tournant et de fontaine à eau

Grâce à ce dispositif innovant, vous pouvez couvrir les robinets de la plupart des fontaines à eau pour empêcher leur utilisation et maintenir les personnes à distance des zones souvent touchées.

- Durable et infalsifiable
- Compact et utilisation aisée
- Maintenez le débit d'eau des poste de remplissage en eau raccordés aux fontaines à eau de façon à ce que les personnes restent hydratées
- Condamnez les vannes à tournant standard d'un diamètre allant de 33,1 à 53,98 mm lorsque la pandémie sera



Référence	Spécification	Matériau	Diamètre max. de l'anse (mm)	Hauteur (mm)	Diamètre (mm)	Quantité
113233	Couvercle de base du système de condamnation de vanne à tournant conique 53,98 mm	Polypropylène	9,40	111,51	101,60	1

## Système miniature de consignation de disjoncteur

Une méthode sûre et efficace pour condamner la plupart des disjoncteurs européens.

- Système unique en son genre = AUCUN OUTIL N'EST REQUIS pour l'installation
- Installation aisée à l'aide d'un bouton-poussoir
- Le système de consignation de style tie-bar est doté d'une molette pratique permettant une pose rapide
- Convient pour des disjoncteurs unipolaires, multipolaires et rotatifs
- Fabriqué en nylon renforcé de fibres de verre
- Disponible à l'unité ou en paquet de 6 pièces
- 1 cadenas peut être posé

Utilisation recommandée en combinaison avec un cadenas pour une sécurité accrue.

Référence	Description	Diamètre max. de l'anse (mm)	Quantité
1 Kit / Pièce			
805853	Kit de démo de systèmes miniatures de consignation de disjoncteurs	-	1
1 Pièce / Paquet			
090847	Systèmes miniatures de consignation de disjoncteurs - Brochage par l'extérieur standard	7,13	1
090850	Systèmes miniatures de consignation de disjoncteurs - Brochage sortie large	7,14	1
149433	Systèmes miniatures de consignation de disjoncteurs - Brochage sortie large (ABB MS325)	20,32	1
090844	Systèmes miniatures de consignation de disjoncteurs - Brochage sortie standard	7,14	1
090853	Systèmes miniatures de consignation de disjoncteurs - Tie-bar	7,11	1
6 Pièces / Paquet			
090848	Systèmes miniatures de consignation de disjoncteurs - Brochage entrée standard	7,13	6
090851	Systèmes miniatures de consignation de disjoncteurs - Brochage sortie large	7,14	6
149434	Systèmes miniatures de consignation de disjoncteurs - Brochage sortie large (ABB MS325)	20,32	6
090845	Systèmes miniatures de consignation de disjoncteurs - Brochage sortie standard	7,14	6
090854	Systèmes miniatures de consignation de disjoncteurs - Tie-bar	7,11	6

Le Kit contient un exemplaire de chaque modèle: 090847, 090844, 090850, 090853, 149433 et 149514



sortie standard  
Consultez la fiche technique LOTO-1 sur [bradyeurope.com/tds](http://bradyeurope.com/tds)



extérieur standard  
Consultez la fiche technique LOTO-25 sur [bradyeurope.com/tds](http://bradyeurope.com/tds)



sortie large  
Consultez la fiche technique LOTO-26 sur [bradyeurope.com/tds](http://bradyeurope.com/tds)



Tie-Bar  
Consultez la fiche technique LOTO-27 sur [bradyeurope.com/tds](http://bradyeurope.com/tds)



sortie large (ABB-MS325)  
Consultez la fiche technique LOTO-95 sur [bradyeurope.com/tds](http://bradyeurope.com/tds)

## Système EZ Panel Loc™

Convient pour la majorité des disjoncteurs de 120 V à 277 V !

- Est adapté à une vaste gamme de disjoncteurs, notamment les configurations unipolaires et multipolaires
- Utilise le système unique de rail de verrouillage
- Permet de fermer la porte du panneau, même lorsque les dispositifs de consignation sont en place
- Peut contenir plusieurs cadenas, facilitant les activités du groupe sans la nécessité d'utiliser des mâchoires
- Aucun poids ne pèse sur les disjoncteurs, évitant ainsi d'endommager les composants électriques fragiles
- Positionne les cadenas et les étiquettes en dehors du panneau, garantissant ainsi que l'activité de consignation est clairement visible par toute personne présente dans la zone



Consultez la fiche technique LOTO-45 sur [bradyeurope.com/tds](http://bradyeurope.com/tds)



Consultez la fiche technique LOTO-46 sur [bradyeurope.com/tds](http://bradyeurope.com/tds)



Insérez et tournez la clé en plastique noire pour déverrouiller le dispositif de consignation.

1. Retirez le papier protecteur de l'adhésif au dos du rail. Collez-le de façon permanente n'importe où sur le panneau.

2. Fixez le dispositif de consignation au disjoncteur et verrouillez-le.

3. Faites passer la clé en plastique dans le rail de verrouillage et long du câble et n'ouvrez pas le dispositif de consignation.

4. En cas de consignation de groupe, faites passer la clé par plusieurs boucles du rail de verrouillage et installez les cadenas. Aucune mâchoire n'est nécessaire ! (Non recommandé pour une utilisation avec des mâchoires à plusieurs cadenas.)

5. Les dispositifs de consignation à faible épaisseur permettent la fermeture de la plupart des portes de panneaux de disjoncteurs.



Référence	Description	Épaisseur (mm)	Largeur (mm)	Hauteur (mm)	Longueur de câble (m)	Quantité
051252	Système de consignation de disjoncteur à pression EZ Panel Loc™	25,40	48,26	19,05	0,61	1
065815	Système de consignation de disjoncteur à pression EZ Panel Loc™	25,40	48,26	19,05	0,61	6
051254	Système de consignation de disjoncteur à vis EZ Panel Loc™	25,40	60,45	19,05	0,61	1
065810	Système de consignation de disjoncteur à vis EZ Panel Loc™	25,40	60,45	19,05	0,61	6
051256	Rails de verrouillage EZ Panel Loc — 101,60 mm	17,78	101,60	20,32	-	1
065814	Rails de verrouillage EZ Panel Loc — 101,60 mm	17,78	101,60	20,32	-	6
051258	Rails de verrouillage EZ Panel Loc — 203,20 mm	17,78	203,20	20,32	-	1
051260	Rails de verrouillage EZ Panel Loc — 203,20 mm	17,78	203,20	20,32	-	6

▶ Voir page 100 pour un aperçu avec des disjoncteurs compatibles.

## TAGLOCK™ Dispositifs de condamnation de disjoncteurs

Passez au niveau supérieur en matière de sécurité et de conformité avec une condamnation/consignation solide et utilisable par quatre employés.

- Rapide et facile à appliquer avec un serre-câble en nylon et l'étiquette d'identification de l'employé
- Jusqu'à 4 employés peuvent appliquer un serre-câble en nylon et leur étiquette d'identification
- Compatible avec les disjoncteurs GE, ITE, Sylvania, Challenger, Bryan, General Switch Co., Westinghouse, etc.
- Chaque modèle peut aussi être verrouillé avec un cadenas

### TAGLOCK

Référence	Description	Quantité	Fiche technique
148685	Disjoncteur TagLock : grand format à vis, lot de 25	25	LOTO-84
148686	Disjoncteur TagLock : 480/600V à vis, lot de 25	25	LOTO-83
148687	Disjoncteur TagLock : 480/600V à vis, lot de 6	6	LOTO-83
148688	Disjoncteur TagLock : Interrupteur, lot de 6	6	LOTO-86
148689	Disjoncteur TagLock : Snap-On	1	LOTO-87
148690	Disjoncteur TagLock : 120/277V à vis	1	LOTO-82
148691	Disjoncteur TagLock : grand format à vis, lot de 6	6	LOTO-84
148692	Disjoncteur TagLock : grand format à vis	1	LOTO-84
148693	Disjoncteur TagLock : Snap-On, lot de 6	6	LOTO-87
148694	Disjoncteur TagLock : Snap-On, lot de 50	50	LOTO-87
148695	Disjoncteur TagLock : multipolaire, lot de 50	50	LOTO-85
148696	Disjoncteur TagLock : Interrupteur	1	LOTO-86
148697	Disjoncteur TagLock : multipolaire, lot de 6	6	LOTO-85
148698	Disjoncteur TagLock : 120/277V à vis, lot de 6	6	LOTO-82
148699	Disjoncteur TagLock : 120/277V à vis, lot de 50	50	LOTO-82
148700	Disjoncteur TagLock : Interrupteur, lot de 50	50	LOTO-86
148701	Disjoncteur TagLock : 480/600V à vis	1	LOTO-83
148702	Disjoncteur TagLock : multipolaire	1	LOTO-85



Peut être scellé avec des colliers de serrage et/ou un cadenas

Voir page 85 ou retrouvez sur notre site web [www.bradyeurope.com](http://www.bradyeurope.com) une sélection d'étiquettes non-adhésives

Consultez la fiche technique sur [www.bradyeurope.com/tds](http://www.bradyeurope.com/tds)

### Colliers de serrage en nylon

Número d'article	Couleur	Largeur (mm)	Longueur (mm)	Quantité
196351	Rouge	3,60	200,00	100
229960	Vert	3,60	205,00	100
622652	Blanc	4,80	190,00	100

### Étiquettes non adhésives miniatures



Número d'article	Légende	Hauteur (mm)	Largeur (mm)	Quantité
148824	DANGER, DO NOT OPERATE	63,50	50,80	25

Lancez-vous dès aujourd'hui sur [www.bradyeurope.com/TAGLOCK](http://www.bradyeurope.com/TAGLOCK) Regardez la vidéo TAGLOCK sur la chaîne YouTube™ de Brady.

### Modèles et applications :

- **Modèle à vis** : Fixez solidement le système de consignation sur la languette du commutateur à l'aide de la vis à oreilles, ramenez le couvercle sur la vis à oreilles et verrouillez-le pour éviter que la pince ne se desserre. Modèles grand format, 480/600V et 120/277V disponibles
- **Modèle multipolaire** : compatible avec la majorité des disjoncteurs bipolaires ou tripolaires utilisant une barre de liaison, utilisez la vis à oreilles pour bloquer le collier sur la barre de liaison, puis insérez le collier de serrage/cadenas pour éviter que la pince se desserre
- **Modèle interrupteur** : Est adapté à une vaste gamme de disjoncteurs, notamment les configurations unipolaires et multipolaires et permet de fermer la porte du panneau, même lorsque les dispositifs de consignation sont en place
- **Modèle Snap-on** : Conçu pour des disjoncteurs dotés de trous dans la languette du commutateur, cavités doubles permettant d'adapter différentes tailles de languettes du commutateur

#### Modèles à vis

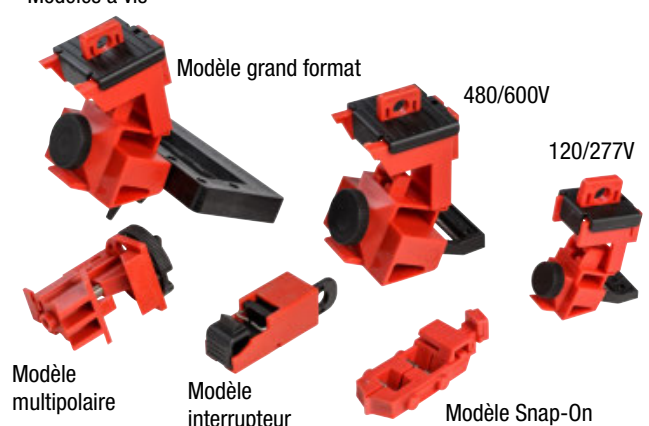



## Verrouillage de disjoncteurs 480–600 V

Idéal pour consigner les interrupteurs de grande taille et de forme irrégulière.

- Les rails arrière autoadhésifs sont installés en permanence sur un panneau électrique, il suffit de nettoyer la surface du panneau et de coller, aucun perçage n'est requis!
- La barre de blocage rouge indique que le système est verrouillé en position «OFF»
- La barre de blocage verte indique que le système est verrouillé en position «ON»
- 1 cadenas peut être posé



Composants de blocage de disjoncteur - Support de barre de blocage

Référence	Description	Couleur	Longueur (mm)	Hauteur (mm)	Diamètre max. de l'anse (mm)	Largeur max. d'interrupteur (mm)	Quantité
090891	Kit de consignation de disjoncteur 480-600 V*	-	-	20,32	6,50	150,00	1
051264	Composants de blocage de disjoncteur - Rails de montage jaunes 101 mm	Jaune	-	20,32	7,87	-	2
051265	Composants de blocage de disjoncteur - Support de barre de blocage	Jaune	-	20,32	7,87	-	5
090892	Composants du blocage de disjoncteur - Barre de blocage rouge 190 mm	Rouge	-	-	-	-	5
090893	Composants du blocage de disjoncteur - Barre de blocage verte 190 mm	Vert	-	-	-	-	5

\*Le kit inclut : 2 rails de montage jaunes, 1 barre de blocage rouge, 1 barre de blocage verte et 3 lingettes imbibées d'alcool.

\*\*Ce produit est conforme à la directive ATEX sur les équipements.

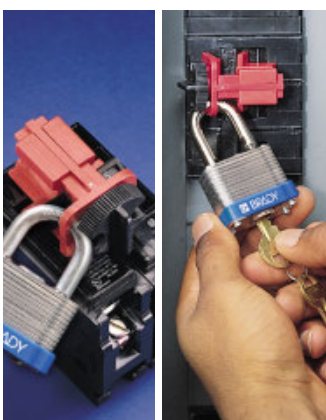

## Système universel de consignation de disjoncteur multipolaire

Système universel de consignation multipolaire compatible avec la majorité des disjoncteurs bipolaires ou tripolaires utilisant une barre de liaison.

- Compatible avec les marques GE, ITE, Sylvania, Challenger, Bryan, Westinghouse, General Switch Co., etc.
- Utilisez des vis à oreilles pour bloquer le collier sur la barre de liaison, puis insérez le cadenas pour éviter que la pince se desserre.
- Fabriqué en nylon renforcé de fibres de verre
- 1 cadenas peut être posé

Référence	Description	Diamètre max. de l'anse (mm)	Hauteur min. de l'anse (mm)	Conditionnement
066321*	Système universel de condamnation de disjoncteur multipolaire	7,11	19,05	1
066320	Système universel de consignation de disjoncteur multipolaire	7,11	19,05	6

\*Ce produit est conforme à la directive ATEX sur les équipements.



## Système de consignation économique pour disjoncteur multipolaire

Solution économique conçue pour s'adapter aux disjoncteurs multipolaires!

- Rapide et simple à fixer
- 1 cadenas peut être posé



Consultez la fiche technique LOTO-33 sur [bradyeurope.com/tds](http://bradyeurope.com/tds)

Référence	Description	Diamètre max. de l'anse (mm)	Hauteur min. de l'anse (mm)	Quantité
805814	Système de consignation économique pour disjoncteur multipolaire	7,14	19,05	1

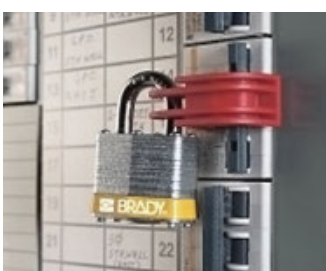

## Système compact de condamnation de disjoncteurs

Format universel compact pour condamner une large variété de disjoncteurs unipolaires, bipolaires et tripolaires.

- Placer le système de condamnation sur la poignée du disjoncteur, serrer la vis de serrage puis attacher le cadenas et l'étiquette.
- 1 cadenas peut être posé



Référence	Description	Diamètre max. de l'anse (mm)	Largeur (mm)	Épaisseur (mm)	Quantité
836597	Système compact de condamnation de disjoncteurs	6,53	60,00	15,00	1

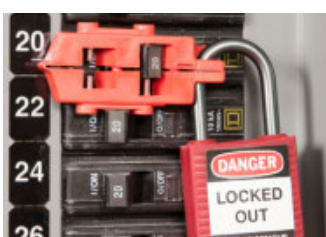

## Système de consignation de disjoncteurs unipolaires

Rapide et simple, il suffit d'encliqueter le dispositif et de poser un cadenas!

- Conçu pour des disjoncteurs dotés de trous dans la languette du commutateur
- Cavités doubles permettant d'adapter différentes tailles de languettes du commutateur
- 1 cadenas peut être posé



Référence	Description	Diamètre max. de l'anse (mm)	Hauteur min. de l'anse (mm)	Largeur (mm)	Épaisseur (mm)	Quantité
065387*	Système de consignation d'un seul disjoncteur multipolaire	7,14	12,70	54,36	8,38	1
065688	Système de consignation d'un seul disjoncteur multipolaire	7,14	12,70	54,36	8,38	6

\*Ce produit est conforme à la directive ATEX sur les équipements.



## Système de condamnation/consignation de disjoncteur miniature universel

Facile à appliquer sur un large éventail de disjoncteurs de différents fabricants (Schneider IC60 Serie, Siemens 5SX21, Hager MFN716, ABB 2CDS25, ABB S202U-K50).

- Fixation à l'aide d'une vis attachée facile à manipuler.
- Le serrage de la vis laisse apparaître un orifice pour l'anse d'un cadenas de condamnation/consignation.
- 1 cadenas peut être posé

Référence	Description	Diamètre max. de l'anse (mm)	Largeur (mm)	Épaisseur (mm)	Quantité
149514*	Système de condamnation/consignation de disjoncteur miniature universel	7,14	60,71	17,27	1
149515*	Système de condamnation/consignation de disjoncteur miniature universel	7,14	60,71	17,27	6

\*Ces produits sont conformes à la directive ATEX sur les équipements.



Consultez la fiche technique LOTO-96 sur [bradyeurope.com/tds](http://bradyeurope.com/tds)

## Système de consignation de disjoncteur "sans trou"

S'adapte sur une vaste gamme de disjoncteurs unipolaires et multipolaires à déclenchement interne.

- Fixez solidement le système de consignation sur la languette du commutateur à l'aide de la vis à oreilles, ramenez le couvercle sur la vis à oreilles et verrouillez-le pour éviter que la pince ne se desserre
- Fabrication solide: polypropylène et nylon renforcé de fibres de verre
- Les plaquettes amovibles (incluses) élargissent la gamme des disjoncteurs compatibles
- 1 cadenas peut être posé

Référence	Description	Hauteur (mm)	Largeur (mm)	Épaisseur (mm)	Diamètre max. de l'anse (mm)	Largeur max. d'interrupteur (mm)	Quantité
065396	Système de consignation de disjoncteur sans trou - Dispositif de 277 V	24,13	56,01	25,40	7,14	16,51	1
065965	Système de consignation de disjoncteur sans trou - Dispositif de 277 V	24,13	56,01	25,40	7,14	16,51	6
065397*	Système de consignation de disjoncteur sans trou - Dispositif de 480-600 V	40,34	82,63	55,25	7,14	38,00	1
065966	Système de consignation de disjoncteur sans trou - Dispositif de 480-600 V	40,34	82,63	55,25	7,14	38,00	6
065404	Plaquettes supplémentaires pour la consignation 120/277 V	50,74	28,71	7,37	-	-	6
065406	Plaquettes supplémentaires pour la consignation 480/600V	68,58	59,44	9,91	-	-	6

\*Ce produit est conforme à la directive ATEX sur les équipements.



Système de consignation: consultez la fiche technique LOTO-14 sur [bradyeurope.com/tds](http://bradyeurope.com/tds)



Plaquettes: consultez la fiche technique LOTO-17 sur [bradyeurope.com/tds](http://bradyeurope.com/tds)

## Dispositif de consignation pour disjoncteurs grand format

- Système de consignation des cadres grand format 480-600 V, convient pour les disjoncteurs jusqu'à 57,15 mm de large et 22,20 mm d'épaisseur
- 1 cadenas peut être posé

Référence	Spécification	Informations supplémentaires	Diamètre max. de l'anse (mm)	Hauteur min. de l'anse (mm)	Largeur max. d'interrupteur (mm)	Quantité
065321	Dispositif de consignation pour disjoncteur grand format	480-600 V, convient pour les disjoncteurs jusqu'à 57,15 mm de large et 22,2 mm d'épaisseur	7,14	22,86	57,88	6
065329	Dispositif de consignation pour disjoncteur grand format	480-600 V, convient pour les disjoncteurs jusqu'à 57,15 mm de large et 22,2 mm d'épaisseur	7,14	22,86	57,88	1



Consultez la fiche technique LOTO-39 sur [bradyeurope.com/tds](http://bradyeurope.com/tds)

## Dispositif de condamnation de fusibles

Conçu pour éviter la remise sous tension accidentelle d'une source d'énergie par l'intermédiaire d'un fusible. Adapté à la plupart des porte-fusibles de 20 à 400 A, offrent un moyen plus universel de condamner tous vos fusibles.

- Matériau: métal/nylon
- Instructions: pincez sur le porte-fusible et serrez la vis dans le dispositif à l'aide d'un petit tournevis à tête plate. Passez un cadenas dans le trou pour empêcher tout accès à la vis de serrage.
- Etiquette avec texte: DANGER DO NOT REMOVE LOCKED OUT
- 1 cadenas peut être posé

Référence	Description	Hauteur (mm)	Largeur (mm)	Épaisseur (mm)	Conditionnement
873367	Dispositif de condamnation de fusibles 20-400 A	35,00	15,00	59,90	1



## Bouchons d'isolation

- Solution 2 en 1 : couvre deux filetages courants grâce aux diamètres de filetage gradués en deux parties.
- Pour les blocs à vis D01 & D02 (E14 & E18) et D11 & D111 (E27 & E33).

Inclut une clé jaune pour le verrouillage et le retrait facile du dispositif du culot à vis

Référence	Référence	Description	Couleur	Quantité
309018*	ISOPLUG-D01-D02	Bouchons d'isolation	Rouge, jaune	1
309019*	ISOPLUG-D11-D111	Bouchons d'isolation	Rouge, jaune	1

\*Ces produits sont conformes à la directive ATEX sur les équipements.



▶ Voir page 100 pour un aperçu avec des disjoncteurs compatibles.

## Dispositif de condamnation de fusibles - Bouchons d'isolation

- Ces bouchons d'isolation brevetés protègent les personnes intervenant sur des circuits électriques contre toute utilisation non autorisée ou mise sous tension inopinée
- Ce bouchon d'isolation est placé sur un socle de fusible à l'aide d'un tournevis spécial (vendu séparément, réf. 812713) à la place d'un fusible et d'un bouchon à vis

Référence	Description	Conditionnement
812711	Industrie — Bouchons d'isolation DII	1
812712	Industrie — Bouchons d'isolation DIII	1
850958	Jeu de bouchons d'isolation industriels DII et DIII	1
850957	Jeu de porte-fusibles sur rail NV basse tension, tailles NH00 et NH1-NH3 avec gant	1
812714	Porte-fusibles sur rail NV basse tension, taille NH00	1
812715	Porte-fusibles sur rail NV basse tension, taille NH1-NH3	1
812713	Tournevis pour bouchons d'isolation industriels	1



## Système de condamnation 3-en-1 des prises électriques

Convient pour des prises haute et basse tension de 76mm de diamètre et de 139mm de longueur max.

- Deux couvercles coulissants peuvent être utilisés individuellement ou conjointement pour permettre l'insertion de cordons de diamètre petit, moyen et grand de 31 mm max.
- Fabriqué en thermoplastique jaune vif
- Fourni avec étiquettes d'instruction en anglais
- 1 cadenas peut être posé



Référence	Description	Couleur	Hauteur (mm)	Diamètre (mm)	Diamètre de câble (mm)	Quantité
045842	Système de condamnation 3-en-1 des prises électriques	Jaune	158,75	88,14	-	1

## Dispositifs de condamnation pour les prises de courant

Offre une garantie maximale contre l'utilisation interdite ou inappropriée de l'équipement électrique.

- Simple à utiliser
- Conçu pour protéger tous les types de prises

Référence	Description	Couleur	Diamètre max. de l'anse (mm)	Hauteur min. de l'anse (mm)	Largeur (mm)	Diamètre de câble (mm)	Nombre max. de cadenas apposés	Quantité
065675	Dispositifs de condamnation pour les prises de courant - Grande taille	Rouge	9,14	20,07	177,80	-	4	1
065674*	Dispositifs de condamnation pour les prises de courant - Petite taille	Rouge	9,14	20,00	88,90	-	2	1

\*Ce produit est conforme à la directive ATEX sur les équipements.



Consultez la fiche technique LOTO-29 sur [bradyeurope.com/tds](http://bradyeurope.com/tds)

## Dispositif de condamnation de fiches de câble d'alimentation détachable

L'outil idéal pour éviter toute altération des équipements de bureau, des ordinateurs, des périphériques et des alimentations.

- Il vous suffit de brancher le dispositif à la prise et de tourner pour empêcher que le courant n'atteigne la prise.
- Sa taille compacte et sa composition en nylon légère en font un dispositif facile à transporter.
- 1 cadenas peut être posé

Référence	Description	Couleur	Quantité
148081	Dispositif de condamnation de fiches de câble d'alimentation détachable	Noir, orange	1

## Systèmes de condamnation de prises électriques Stoppower™

Le dispositif est simple à utiliser: il suffit de le faire glisser sur les ergots du cordon et de le verrouiller au moyen de la clé.

- Idéal pour l'équipement de bureau et les autres cordons électriques qui sont fréquemment consignés
- Le cordon ne peut pas être raccordé si le système Stoppower est fixé
- Convient pour une utilisation sur 2 ou 3 prises polarisées à ergot
- Le dispositif ne peut pas être retiré sans une clé
- Les dispositifs standard sont équipés de clés individuelles

Référence	Description	Couleur	Quantité
065673	Système de condamnation de prises électriques Stoppower	Rouge	1

## Hubbell Plugout conçu pour les connecteurs à fiches industrielles

Protège efficacement les prises industrielles.

- S'adapte à la majorité de vos prises de courant industrielles à usage intensif.
- La version de petite taille est adaptée aux prises de 69,85 mm de diamètre et de 120,65 mm de long maximum avec câble de 25,40 mm.

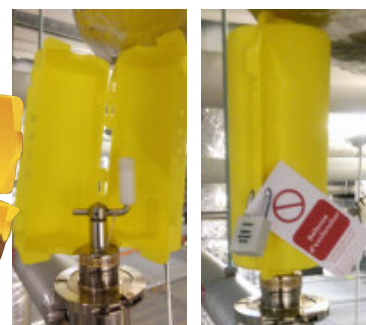
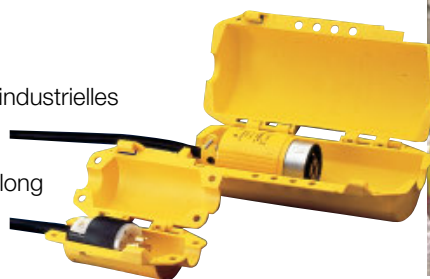

Référence	Spécification	Couleur	Hauteur (mm)	Diamètre (mm)	Longueur de la prise (mm)	Diamètre de la prise (mm)	Diamètre max. de l'anse (mm)	Diamètre de câble (mm)	Hauteur min. de l'anse (mm)	Nombre max. de cadenas apposés	Quantité
065695	Hubbell Plugout — Petite taille	Jaune	185,70	79,00	120,65	69,85	9,40	30,48	20,00	4	1
065968	Hubbell Plugout — Grande taille	Jaune	316,60	128,60	261,62	114,30	9,91	37,08	20,00	4	1

## Grand système de consignation électrique/pneumatique

Convient à une grande variété de prises électriques jusqu'à 89 mm de diamètre et de 127 mm de longueur ainsi qu'aux raccords mâles de flexible d'air.

- Convient pour des prises 110 V, 220 V et 550 V
- Fabriqué en Polystyrène
- 4 cadenas peuvent être posés

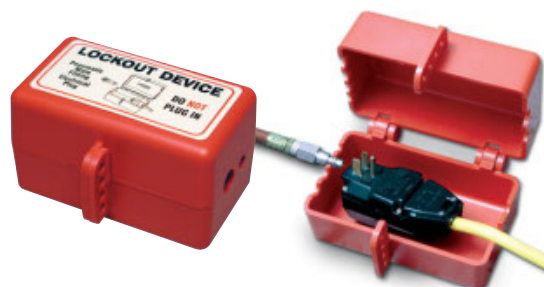

Référence	Description	Couleur	Diamètre max. de l'anse (mm)	Hauteur min. de l'anse (mm)	Diamètre de la prise (mm)	Longueur de la prise (mm)	Quantité
800126	Grand système de consignation électrique/pneumatique	Rouge	7,87	20,00	88,90	127,00	1



Consultez la fiche technique LOTO-30 sur [bradyeurope.com/tds](http://bradyeurope.com/tds)

## Protection pour boîte à boutons suspendue

Aucune commande de grue intempestive

- Couvre entièrement les boîtes à boutons de grues ou de palans afin d'empêcher quiconque d'appuyer sur les boutons avant le retrait de 4 cadenas maximum.
- Peut être appliquée comme un sac, dépliée pour couvrir toutes les boîtes à boutons de 10 à 45 cm de long et repliée à plat pour un transport aisé.

Référence	Description	Epaisseur (mm)	Hauteur (mm)	Largeur (mm)	Diamètre max. de l'anse (mm)	Quantité
150587	Protection pour boîte à boutons suspendue	127,00	127,00	558,80	9,53	1
151252	Protection pour boîte à boutons suspendue - grande	227,00	227,00	1092,20	9,53	1



Consultez la fiche technique LOTO-98 sur [bradyeurope.com/tds](http://bradyeurope.com/tds)



## Sac de consignation

Permet de sécuriser les prises électriques des appareils portables, les câbles de connecteurs pneumatiques, les crochets de grue, etc.

- Fabriqué en toile robuste avec lacet de serrage
- Capable d'être verrouillé fermé
- Imprimé avec le texte: LOCK OUT FOR SAFETY

Référence	Description	Hauteur (mm)	Largeur (mm)	Quantité
065780	Sac de consignation fabriqué en toile robuste avec lacets de serrage	247,65	457,20	1





## Twist And Secure™ protections de sécurité pour boutons poussoirs et arrêts d'urgence

Ces dispositifs de protection de sécurité mis en place par rotation sont conçus pour empêcher temporairement l'accès aux commandes de marche/arrêt et d'arrêt d'urgence pour les équipements de commande des installations de production.

- Consignation rapide et pratique au point où elle est nécessaire
- Montage unique de la base de consignation de faible épaisseur et discrète
- Fournit une indication visuelle évidente de la consignation du bouton de commande de l'équipement, ainsi qu'une visibilité de l'état de consignation (marche/arrêt) des boutons d'arrêt d'urgence à travers la protection transparente
- Les bases standardisées permettent aux employés autorisés d'appliquer une protection supplémentaire à de nombreux boutons de commande



Consultez la fiche technique LOTO-72 sur [bradyeurope.com/tds](http://bradyeurope.com/tds)

### Kit complet

Référence	Description	Hauteur (mm)	Quantité
130819	Dispositif de condamnation de bouton (16 mm), rouge, avec couvercle haut	79,60	1
134018	Dispositif de condamnation de bouton (16 mm), rouge, avec couvercle standard	49,60	1
139794	Dispositif de condamnation de bouton (16 mm), transparent, avec couvercle haut	79,60	1
139793	Dispositif de condamnation de bouton (16 mm), transparent, avec couvercle standard	49,60	1
130820	Dispositif de condamnation de bouton (22 mm), rouge, avec couvercle standard	49,60	1
139795	Dispositif de condamnation de bouton (22 mm), transparent, avec couvercle standard	49,60	1
130821	Dispositif de condamnation de bouton (30 mm), rouge, avec couvercle standard	54,60	1
139796	Dispositif de condamnation de bouton (30 mm), transparent, avec couvercle standard	54,60	1

### Kit sans couvercle de sécurité

Référence	Description	Quantité
130822	Base pour protections de sécurité pour boutons poussoirs et arrêts d'urgence (16 mm), petite taille, 5 pcs.	5
130823	Base pour protections de sécurité pour boutons poussoirs et arrêts d'urgence (22 mm), taille moyenne, 5 pcs.	5
130824	Base pour protections de sécurité pour boutons poussoirs et arrêts d'urgence (30 mm), grande taille, 5 pcs.	5

Fourni avec 5 étiquettes claires, 5 étiquettes rouges et 5 étiquettes jaunes



Regardez la vidéo concernant les systèmes de condamnation de boutons poussoirs sur la chaîne YouTube™ de Brady.

## Systemes de condamnation pour boutons poussoirs

Protection contre le fonctionnement interdit ou l'activation accidentelle.

- Deux tailles permettent de s'adapter aux boutons de 30,5 mm conformément à la norme NEMA et aux boutons de 22,5 mm selon la norme CEI
- Protections pour arrêts d'urgence prévus pour une installation permanente sur des dispositifs d'arrêt d'urgence pousser/tirer ou par rotation ; la barre en métal durable bloque le bouton en position appuyée (OFF) lorsque l'anse du cadenas est insérée
- Les protections pour boutons poussoirs recouvrent complètement les boutons et empêchent l'accès à ces derniers.



Couvercles de sécurité d'arrêt d'urgence - CEI



Couvercles de sécurité d'arrêt d'urgence - NEMA



Couvercle de sécurité pour bouton poussoir - CEI



Protection pour bouton poussoir — NEMA

Référence	Description	Hauteur (mm)	Epaisseur (mm)	Type de bouton	Taille de bouton	Quantité
104603	Couvercle de sécurité pour bouton poussoir - CEI	34,10	37,08	IEC	22,50	1
104601	Couvercles de sécurité d'arrêt d'urgence - CEI	33,80	41,90	IEC	22,50	1
104600	Couvercles de sécurité d'arrêt d'urgence - NEMA	33,80	41,91	NEMA	30,50	1
104602	Protection pour bouton poussoir — NEMA	39,88	36,10	NEMA	30,50	1



Consultez la fiche technique LOTO-59 (104600) sur [bradyeurope.com/tds](http://bradyeurope.com/tds)



Consultez la fiche technique LOTO-60 (104601) sur [bradyeurope.com/tds](http://bradyeurope.com/tds)

Les protections de sécurité pour boutons poussoirs fonctionnent comme un avertissement et un outil pour soutenir les procédures de verrouillage mais doivent aussi faire partie d'une procédure de verrouillage complète pour vous assurer qu'aucune énergie ne puisse être libérée accidentellement.

## Systèmes de consignation des interrupteurs muraux

Les systèmes de consignation des interrupteurs muraux peuvent être utilisés avec la plupart des interrupteurs à montage mural.

- Facile à installer à l'aide des vis fournies
- Bloque l'interrupteur en position «ON» ou «OFF»
- Couleur haute visibilité
- Température d'utilisation entre -20 °C et 80 °C
- 1 cadenas peut être posé

Référence	Description	Matériau	Texte/Légende	Couleur	Largeur max. d'interrupteur (mm)	Quantité
065392	Système de consignation des interrupteurs muraux	Polypropylène	LOCKED ON / LOCKED OFF	Rouge	29,50	1



## Appareils de blocage de fusibles

L'utilisation des dispositifs de couleur rouge extrêmement visibles en combinaison avec les étiquettes de consignation Brady garantit la conformité de l'installation à la norme OSHA en matière de consignation.

- Blocage des fusibles de 6 à 17,5 mm et des fusibles à lames

Référence	Description	Remarque/Détails	Couleur	Quantité
065690	Appareils de blocage de fusibles	Pour des fusibles 6,35 mm, 7,14 mm, 10,32 mm, 14,29 mm.	Rouge	6
065691	Appareils de blocage de fusibles	pour 20,64 mm, 26,99 mm et fusibles à lames.	Rouge	6



Consultez la fiche technique LOTO-49 sur [bradyeurope.com/tds](http://bradyeurope.com/tds)

## Dispositif de condamnation de connecteur d'alimentation BatteryBlock

Facile à utiliser et adapté à un large éventail de véhicules industriels, le dispositif de condamnation de connecteur d'alimentation BatteryBlock complète parfaitement votre kit d'outils de sécurité pour la maintenance.

- Le dispositif de condamnation de connecteur d'alimentation BatteryBlock peut être utilisé pour neutraliser l'alimentation de tous les véhicules alimentés par une batterie dotée de connecteurs de 175A ou 350A
- Le dispositif peut efficacement neutraliser la plupart des chariots élévateurs, gerbeurs, élévateurs à ciseaux, transpalettes et chariots motorisés
- Le dispositif de condamnation a été conçu en une seule pièce pour limiter la perte de pièces et faciliter davantage son utilisation.



Référence	Description	Épaisseur (mm)	Hauteur (mm)	Largeur (mm)	Diamètre max. de l'anse (mm)	Nombre max. de cadenas apposés	Informations supplémentaires	Quantité
150841	Dispositif de condamnation de connecteur d'alimentation BatteryBlock	79,00	66,62	134,00	7,87	2	À utiliser avec un connecteur de 175 A à 350 A.	1

## Protection pour volant

Cette protection pour volant de couleur vive facilite la communication de l'état de l'équipement mobile en cours de réparation ou de maintenance.

- Idéale pour les chariots élévateurs, les transpalettes électriques, les équipements de construction et les véhicules.
- S'adapte sur le volant et est sécurisée par un cadenas (aucune mâchoire de condamnation nécessaire).
- Poche pratique à l'arrière pouvant contenir des informations essentielles, telles que des cartes d'inspection.
- Peut être utilisée avec les produits BatteryBlock™.

Référence	Description	Diamètre (mm)	Diamètre max. de l'anse (mm)	Nombre max. de cadenas apposés	Quantité
151874	Protection pour volant	304,80	7,11	2	1
151875	Protection pour volant	406,40	7,11	2	1
151876	Protection pour volant	508,00	7,11	2	1





## Protections pour espaces confinés

Passez à la vitesse supérieure grâce aux protections pour espaces confinés qui garantissent la sécurité de votre équipe. Cette gamme complète de protections pour espaces confinés vous permet de couvrir les entrées des espaces confinés les plus courants.

- Fournissez une barrière physique et une identification des espaces confinés au lieu de panneaux et de rubans pouvant être manqués ou ignorés
- Limitez l'accès du personnel et évitez que tout déchet, débris ou animal n'y entre
- Bénéficiez d'une offre complète comprenant des protections verrouillables pour une sécurité accrue et des protections ventilées pour les zones présentant des gaz nocifs.



Numéro d'article	Texte/Légende	Diamètre (mm)	Type de fixation
<b>Protections pleines verrouillables</b>			
151045	Confined space. Enter by permit only.	508,00	Sangle réglable
151046	Permit required. No unauthorized entry.	508,00	Sangle réglable
151047	Confined space. Enter by permit only.	609,60	Sangle réglable
151048	Permit required. No unauthorized entry.	609,60	Sangle réglable
151049	Confined space. Enter by permit only.	762,00	Sangle réglable
151050	Permit required. No unauthorized entry.	762,00	Sangle réglable
151051	Confined space. Enter by permit only.	914,40	Sangle réglable
151052	Permit required. No unauthorized entry.	914,40	Sangle réglable



Numéro d'article	Texte/Légende	Diamètre (mm)	Type de fixation
<b>Protections ventilées verrouillables</b>			
151053	Confined space. Enter by permit only.	508,00	Sangle réglable
151054	Permit required. No unauthorized entry.	508,00	Sangle réglable
151055	Confined space. Enter by permit only.	609,60	Sangle réglable
151056	Permit required. No unauthorized entry.	609,60	Sangle réglable
151057	Confined space. Enter by permit only.	762,00	Sangle réglable
151058	Permit required. No unauthorized entry.	762,00	Sangle réglable
151059	Confined space. Enter by permit only.	914,40	Sangle réglable
151060	Permit required. No unauthorized entry.	914,40	Sangle réglable



Numéro d'article	Texte/Légende	Diamètre (mm)	Type de fixation
<b>Protection en maille rouge verrouillable</b>			
151079	Confined space. Enter by permit only.	508,00	Sangle réglable
151080	Permit required. No unauthorized entry.	508,00	Sangle réglable
151081	Confined space. Enter by permit only.	609,60	Sangle réglable
151082	Permit required. No unauthorized entry.	609,60	Sangle réglable
151083	Confined space. Enter by permit only.	762,00	Sangle réglable
151084	Permit required. No unauthorized entry.	762,00	Sangle réglable
151085	Confined space. Enter by permit only.	914,40	Sangle réglable
151086	Permit required. No unauthorized entry.	914,40	Sangle réglable



Numéro d'article	Texte/Légende	Diamètre (mm)	Type de fixation
<b>Protections élastiques non verrouillables</b>			
151061	Confined space. Enter by permit only.	508,00	Élastique
151062	Permit required. No unauthorized entry.	508,00	Élastique
151063	Confined space. Enter by permit only.	609,60	Élastique
151064	Permit required. No unauthorized entry.	609,60	Élastique
151065	Confined space. Enter by permit only.	762,00	Élastique
151066	Permit required. No unauthorized entry.	762,00	Élastique
151067	Confined space. Enter by permit only.	914,40	Élastique
151068	Permit required. No unauthorized entry.	914,40	Élastique



Numéro d'article	Texte/Légende	Diamètre (mm)	Type de fixation
<b>Protections magnétiques non verrouillables</b>			
151069	Confined space. Enter by permit only.	508,00	Magnétique
151070	Permit required. No unauthorized entry.	508,00	Magnétique
151071	Confined space. Enter by permit only.	711,20	Magnétique
151072	Permit required. No unauthorized entry.	711,20	Magnétique
151073	Confined space. Enter by permit only.	863,60	Magnétique
151074	Permit required. No unauthorized entry.	863,60	Magnétique
151075	Confined space. Enter by permit only.	1016,00	Magnétique
151076	Permit required. No unauthorized entry.	1016,00	Magnétique
151077	Confined space. Enter by permit only.	1270,00	Magnétique
151078	Permit required. No unauthorized entry.	1270,00	Magnétique



Numéro d'article	Texte/Légende	Dimensions	Type de fixation
151095	Confined space. Enter by permit only.	609,60 (l) x 609,60 (H)	Sangle réglable
151096	Permit required. No unauthorized entry.	609,60 (l) x 609,60 (H)	Sangle réglable
151097	Confined space. Enter by permit only.	1016,00 (l) x 1016,00 (H)	Sangle réglable
151098	Permit required. No unauthorized entry.	1016,00 (l) x 1016,00 (H)	Sangle réglable
151099	Confined space. Enter by permit only.	762,00 (l) x 1219,20 (H)	Sangle réglable
151100	Permit required. No unauthorized entry.	762,00 (l) x 1219,20 (H)	Sangle réglable
151101	Confined space. Enter by permit only.	762,00 (l) x 1270,00 (H)	Sangle réglable
151102	Permit required. No unauthorized entry.	762,00 (l) x 1270,00 (H)	Sangle réglable



151087	Confined space. Enter by permit only.	609,60 (l) x 609,60 (H)	Sangle réglable
151088	Permit required. No unauthorized entry.	609,60 (l) x 609,60 (H)	Sangle réglable
151089	Confined space. Enter by permit only.	1016,00 (l) x 1016,00 (H)	Sangle réglable
151090	Permit required. No unauthorized entry.	1016,00 (l) x 1016,00 (H)	Sangle réglable
151091	Confined space. Enter by permit only.	762,00 (l) x 1219,20 (H)	Sangle réglable
151092	Permit required. No unauthorized entry.	762,00 (l) x 1219,20 (H)	Sangle réglable
151093	Confined space. Enter by permit only.	762,00 (l) x 1270,00 (H)	Sangle réglable
151094	Permit required. No unauthorized entry.	762,00 (l) x 1270,00 (H)	Sangle réglable

### Kit de sangles à cliquet verrouillables

Référence	Dimensions
151103	50,80 mm (l) x 7,92 m (L)
151104	50,80 mm (l) x 15,24 m (L)
151105	50,80 mm (l) x 19,81 m (L)
151106	50,80 mm (l) x 24,38 m (L)



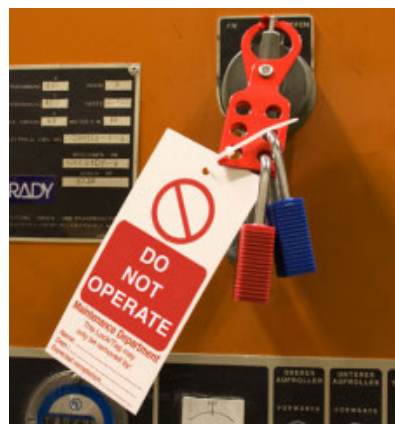

# Mâchoires, kits, sacs, stations, étiquettes et imprimantes

## Mâchoires

- 72 Mâchoire de sécurité
- 72 Mâchoire de sécurité en acier inoxydable
- 72 Condamnation Stubby
- 72 Condamnation économique
- 73 Mâchoire de consignation en nylon
- 73 Condamnation de sécurité à double niveau
- 73 Mâchoire de consignation diélectrique
- 74 Mâchoire de condamnation de sécurité étiquetée
- 74 Mâchoire de condamnation de groupe étiquetée
- 74 Mâchoire de condamnation de sécurité vierge
- 74 Système de condamnation en acier renforcé

## Kits de consignation

- 75 Kit de condamnation "Excellence" : votre solution tout-en-un
- 76 Kit de condamnation des sources d'énergie électrique
- 76 Kit de condamnation électrique
- 77 Kit de condamnation des sources d'énergie électrique et de vannes
- 77 Kit de condamnation de vannes
- 78 Petit kit de consignation réglable
- 78 Kit d'introduction à la consignation
- 78 Kit de condamnation de vannes à volant
- 79 Kit de condamnation pour le secteur de l'énergie éolienne
- 80 Vannes à volants
- 80 Kit miniature de démarrage de la condamnation
- 80 Kit personnel de cadenas
- 81 Sac commercial de consignation

## Pochettes et sacs de consignation

- 81 Sacoche de consignation
- 82 Sac-ceinturon personnel
- 82 Sac-ceinturon de consignation
- 82 Grande pochette de consignation
- 82 Grand sac de consignation bleu et noir
- 82 Boîte à outils de consignation

## Stations et panneaux de consignation

- 83 Station de consignation de qualité industrielle
- 83 Panneaux de consignation
- 83 Stations de consignation réglables
- 84 Panneaux à outils de condamnation/consignation avec empreinte

## Étiquettes de consignation (Tagout)

- 85 Étiquettes de condamnation
- 86 Étiquettes de sécurité Brady
- 86 Étiquettes de consignation (Tagout)
- 86 Étiquettes personnalisées
- 87 Étiquettes non adhésives pour processus
- 89 Étiquettes photo
- 89 Étiquettes d'avertissement des risques associés à la machine
- 89 Étiquettes de sécurité non adhésives RipTag™ en rouleau
- 89 Étiquettes de condamnation non adhésives réinscriptibles
- 90 Étiquettes en deux parties, perforées
- 90 Étiquettes non adhésives miniatures (TagLock)
- 90 Étiquettes Laminat™
- 90 Étiquettes vierges pour les services publics
- 91 Support d'étiquette
- 91 Station d'étiquettes de sécurité
- 91 Panneaux magnétiques
- 91 Minuteur d'inspection Brady
- 91 Attaches colorées en nylon
- 92 Étiquettes de sources d'énergie
- 93 Imprimantes d'étiquettes et de panneaux Brady



## Mâchoire de sécurité

Permet à six employés de condamner une seule source d'énergie !

- Acier haute résistance revêtu de vinyle
- 6 cadenas peuvent être posés



Référence	Couleur	Largeur de l'anse (mm)	Diamètre max. de l'anse (mm)	Hauteur min. de l'anse (mm)	Informations supplémentaires	Quantité
805840	Rouge	25,40	12,70	20,00		12
805842	Jaune	25,40	12,70	20,00		12
805841	Rouge	38,10	12,70	20,00		12
805843	Jaune	38,10	12,70	20,00		12
105718	Rouge	24,99	8,51	20,00	Espaces de verrouillage inviolables qui empêchent l'ouverture non autorisée.	1
105719	Rouge	37,69	8,51	20,00	Espaces de verrouillage inviolables qui empêchent l'ouverture non autorisée.	1

 Pour les mâchoires de consignation avec anse, reportez-vous à la fiche technique LOTO-64 sur la page [bradyeurope.com/tds](http://bradyeurope.com/tds).  
 Pour les autres mâchoires de consignation, reportez-vous à la fiche technique LOTO-66 sur la page [bradyeurope.com/tds](http://bradyeurope.com/tds).



## Mâchoire de sécurité en acier inoxydable

Conçue pour assurer un verrouillage anti-intrusion maximal

- Fabriquée en acier inoxydable (marine grade - 316)
- Ciseaux avec une mâchoire de 28 mm de diamètre
- Petite manille pour trous de 4 mm
- 6 cadenas peuvent être posés

Référence	Couleur	Diamètre max. de l'anse (mm)	Diamètre de l'anse (mm)	Quantité
852440	Argent	10,00	28,00 mm	1



## Condamnation Stubby

Permet de verrouiller de petits boîtiers d'interrupteur comme des unités de commande de grande taille à l'aide d'un seul dispositif; inutile d'utiliser plusieurs mâchoires de différentes tailles!

- Tailles de la mâchoire deux-en-un: 31,75 × 44,45 et diamètre 19 mm
- A utiliser dans les applications de consignation présentant différentes tailles
- 6 cadenas peuvent être posés

Référence	Couleur	Diamètre max. de l'anse (mm)	Hauteur min. de l'anse (mm)	Quantité
236919	Rouge	9,53	20,07	1



## Condamnation économique

- Utilisation sur des fusibles ou des boîtiers d'interrupteur
- Fabriqué en acier robuste
- Diamètre de l'anse de la mâchoire: 25,4 mm
- 6 cadenas peuvent être posés

Référence	Couleur	Diamètre max. de l'anse (mm)	Hauteur min. de l'anse (mm)	Quantité
236920	Rouge	10,01	20,00	1



## Mâchoire de consignation en nylon

Verrouille tous les équipements de manière sûre et efficace.

- Les mâchoires en nylon diélectriques peuvent contenir jusqu'à 6 cadenas
- Ne pèse que 30 g
- La anse de mâchoire s'adapte à un orifice de minimum 7 mm de diamètre

Référence	Couleur	Diamètre max. de l'anse (mm)	Hauteur min. de l'anse (mm)	Quantité
236916*	Orange	9,00	6,50	1

\*Ce produit est conforme à la directive ATEX sur les équipements.



Consultez la fiche technique LOTO-35 sur [bradyeurope.com/tds](http://bradyeurope.com/tds)



## Condamnation de sécurité à double niveau

Spécialement conçu pour permettre le retrait de cadenas personnels, ce dispositif de condamnation peut accueillir un cadenas de supervision (6 trous) ou deux cadenas (12 trous) qui, une fois verrouillés, garantissent l'isolation électrique de la machine.

- L'accès sécurisé aux mâchoires et le système de verrouillage à l'épreuve de toute effraction ajoutent un deuxième niveau de sécurité
- Fabriqué en acier inoxydable marin (316)
- Ce dispositif de condamnation est équipé d'une anse de 5,00 mm adaptée à la majorité des tableaux de distribution, des armoires électriques et des panneaux d'appareillages de connexion
- Disponible en 6 trous pour 1 cadenas de supervision ou 12 trous pour deux cadenas de supervision

Référence	Description	Couleur	Espace libre entre l'anse (mm)	Quantité
873384	Condamnation de sécurité à double niveau 12 trous	Rouge	35,00	1
852439	Condamnation de sécurité à double niveau 6 trous	Rouge	35,00	1



## Mâchoire de consignation diélectrique

Offre une flexibilité et une résistance exceptionnelles au craquement et à la plupart des produits chimiques et présente d'excellentes propriétés diélectriques!

- Fabriquée en résine plastique rouge, robuste et rigide
- Fonctionnement à basses températures, excellente résistance à la chaleur
- L'anse de mâchoire s'adapte à un orifice de minimum 10 mm de diamètre

Référence	Description	Couleur	Diamètre de l'anse (mm)	Hauteur min. de l'anse (mm)	Quantité
045582	Mâchoire de consignation diélectrique	Rouge	6,10	20,00	1



## Mâchoire de condamnation de sécurité étiquetée

Système combiné de consignation: un seul dispositif pour des performances multifonctionnelles!

- Un seul employé peut verrouiller et réparer un équipement et jusqu'à 5 employés supplémentaires peuvent fixer leurs cadenas et étiquettes
- Robuste alliage en aluminium anodisé 5052
- Surface inscriptible au crayon, stylo ou marqueur permanent
- Les textes écrits au moyen de crayons et de stylos peuvent être effacés.
- Peut recevoir jusqu'à 6 cadenas



Référence	Texte/Légende	Couleur	Diamètre max. de l'anse (mm)	Hauteur min. de l'anse (mm)	Hauteur (mm)	Largeur (mm)	Epaisseur (mm)	Quantité
265390	DO NOT OPERATE	Rouge	8,00	20,00	184,10	76,20	4,70	5
265391	NICHT SCHALTEN	Rouge	8,00	20,00	184,10	76,20	4,70	5
265392	NIET BEDIENEN	Rouge	8,00	20,00	184,10	76,20	4,70	5
265393	NE PAS FAIRE FONCTIONNER	Rouge	8,00	20,00	184,10	76,20	4,70	5
811106	NO PONER EN FUNCIONAMIENTO	Rouge	8,00	20,00	184,10	76,20	4,70	5

## Mâchoire de condamnation de groupe étiquetée

Garantissez la sécurité de vos employés en fournissant des mâchoires de condamnation étiquetées pour toutes les applications de consignation de groupe.



- Fabriquée en alliage aluminium anodisé robuste de type 5052
- Inclut des languettes de verrouillage inviolables
- Surface de l'étiquette inscriptible au crayon, stylo ou marqueur
- Le marquage au stylo et au crayon peut facilement être effacé, ce qui permet une utilisation répétée
- Un kit avec une mâchoire de chaque couleur est disponible
- Légende sur la face avant: DANGER DO NOT OPERATE
- Orifices de condamnation de 8 mm
- Peut recevoir jusqu'à 6 cadenas

Référence	Couleur	Hauteur (mm)	Largeur (mm)	Epaisseur (mm)	Quantité
<b>DANGER This energy source has been LOCKED OUT.</b>					
065960	Rouge	190,80	76,30	3,99	5
065961	Argent	190,80	76,30	3,99	5
065962	Bleu	190,80	76,30	3,99	5
065963	Vert	190,80	76,30	3,99	5
065964	Or	190,80	76,30	3,99	5
065967	Multicolore	190,80	76,30	3,99	5

Référence	Couleur	Hauteur (mm)	Largeur (mm)	Epaisseur (mm)	Quantité
<b>DANGER Only the individual(s) who have signed below may remove this lock/tag.</b>					
065970	Rouge	190,80	76,30	3,99	5
065971	Argent	190,80	76,30	3,99	5
065972	Bleu	190,80	76,30	3,99	5
065973	Vert	190,80	76,30	3,99	5
065974	Or	190,80	76,30	3,99	5
065975	Multicolore	190,80	76,30	3,99	5



## Mâchoire de condamnation de sécurité vierge

- Fabriquée en aluminium
- Disponible en 3 couleurs
- Peut recevoir jusqu'à 5 cadenas

N'oubliez pas que vous pouvez facilement personnaliser les mâchoires vierges avec des étiquettes Brady.

Référence	Couleur	Diamètre max. de l'anse (mm)	Hauteur min. de l'anse (mm)	Hauteur (mm)	Largeur (mm)	Epaisseur (mm)	Quantité
225196	Argent	8,00	20,00	184,10	76,20	4,70	5
225198	Vert	8,00	20,00	184,10	76,20	4,70	5
265399	Rouge	7,94	20,00	184,10	76,30	3,99	5

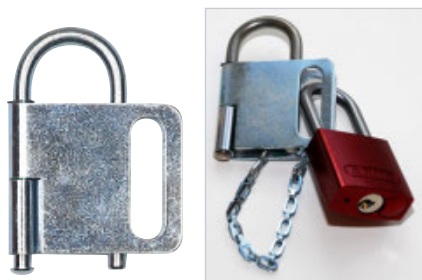

## Système de condamnation en acier renforcé

Conception inviolable qui protège l'équipement contre le vandalisme

- Il est impossible de démonter le robuste boulon en acier en forme de U une fois qu'un cadenas est verrouillé
- Peut recevoir jusqu'à 3 cadenas
- Le diamètre intérieur du boulon en U est de 25,4 mm

Référence	Description	Diamètre max. de l'anse (mm)	Hauteur min. de l'anse (mm)	Quantité
236918	Mâchoire en acier renforcé	9,00	20,00	1
230000	Mâchoire en acier renforcé + chaîne de 150 mm	9,00	20,00	1



Consultez la fiche technique LOTO-69 sur [bradyeurope.com/tds](http://bradyeurope.com/tds)

▶ Brady présente une gamme de kits de consignation richement dotés. Les kits de consignation sont conçus pour permettre d'établir un système de consignation efficace et sûr. Ils garantissent également le respect des procédures en matière de condamnation de l'entreprise, mais aussi des normes de santé et de sécurité. La gamme se compose de plusieurs kits de consignation différents, conçus chacun pour répondre à des besoins spécifiques.

**N'oubliez pas : un système de consignation efficace permet de gagner du temps, d'économiser de l'argent et peut sauver des vies !**

## Kit de condamnation "Excellence" : votre solution tout-en-un

Ceci est notre kit de condamnation le plus complet. Il comprend une vaste sélection de systèmes de verrouillage mécaniques et électriques, d'étiquettes et de mâchoires de sécurité; Il contient tout ce dont une grande entreprise a besoin pour son programme de consignation.



Référence	Description	Quantité
806192	Kit de verrouillage haut de gamme	1

### Contenu

Référence	Description	Quantité	Référence	Description	Quantité
833918	Vidéo Condamnation/Consignation - Formation aux bonnes pratiques internationales	1	805814	Système de consignation économique pour disjoncteur multipolaire	1
050899	Grand système universel de condamnation de vannes	1	236916	Mâchoire de consignation en nylon	1
065403	Grand bras de blocage	1	051339	Cadenas de sécurité — standard	6
051395	Attache de câble avec câble gainé de 2,44 mètres. Diamètre de câble de 3,25 mm.	1	805840	Mâchoires de sécurité multiples	12
064057	Système réglable de condamnation de vanne à volant	1	099162	Grand sac de consignation bleu et noir	1
050943	Système universel de condamnation par câble avec câble en métal revêtu de vinyle de 2,44 m	1	256202	Étiquette: "Ne pas mettre en marche" 75 x 160 mm	10
065675	Dispositifs de condamnation pour les prises de courant — Grande taille	1	050979	Grande pochette de consignation	1
800110	Système de condamnation Prinzing de vannes à boisseau sphérique	1	051172	Sac-ceinturon de consignation	1
046139	Système de consignation de bouteilles cylindriques	1	335091	Marqueur - Fin	1
045629	Système de condamnation pour bouteille de gaz	1			
050940	Mini système de consignation par câble avec câble en acier	1			
065396	Système de consignation de disjoncteur sans trou - Dispositif de 277 V	1			
065397	Système de consignation de disjoncteur sans trou - Dispositif de 480-600 V	1			
090891	Kit de consignation de disjoncteur 480-600 V*	1			
805853	Kit de démonstration de systèmes miniatures de consignation de disjoncteurs	1			



**Vous êtes intéressé par des kits personnalisés adaptés à vos besoins ? Contactez votre distributeur Brady ou notre service client.**

## Kit de condamnation des sources d'énergie électrique

Nos kit de condamnation des risques électriques vous fournissent l'équipement de base permettant de condamner les disjoncteurs, les prises électriques, les interrupteurs muraux et les fusibles.



Référence	Description	Quantité
806188	Kit de condamnation des sources d'énergie électrique	1

### Contenu

Référence	Description	Quantité
066321	Système universel de condamnation de disjoncteur multipolaire	1
065396	Système de consignation de disjoncteur sans trou - Dispositif de 277 V	1
065404	Plaquettes supplémentaires pour la consignation 120/277 V	6
065397	Système de consignation de disjoncteur sans trou - Dispositif de 480-600 V	1
065406	Plaquettes supplémentaires pour la consignation 480/600V	6
149433	Systèmes miniatures de consignation de disjoncteurs - Brochage sortie large (ABB MS325)	1
149514	Système de condamnation/consignation de disjoncteur miniature universel	1
805853	Kit de démo de systèmes miniatures de consignation de disjoncteurs	1
051339	Cadenas de sécurité — standard	2
236916	Mâchoire de consignation en nylon	1
045582	Mâchoire de consignation diélectrique	1
050979	Grande pochette de consignation	1
256203	Étiquette: "Ne pas mettre en marche" 75 x 160 mm	10
335091	Marqueur - Fin	1

## Kit de condamnation électrique

Dispositifs de condamnation de disjoncteur les plus prisés du marché, permettant de condamner une vaste gamme de disjoncteurs



### Contenu:

- 1 x 090847 - Brochage par l'extérieur standard (PIS) pour système miniature de consignation de disjoncteur,
- 1 x 090844 - Brochage par l'intérieur standard (POS) pour système miniature de consignation de disjoncteur,
- 1 x 090850 - Brochage par l'intérieur large (POW) pour système miniature de consignation de disjoncteur,
- 1 x 090853 - Tie bar (TBLO) pour système miniature de consignation de disjoncteur,
- 1 x 149433 - Système miniature de consignation de disjoncteurs - Brochage sortie large (ABB MS325),
- 1 x 149514 - Système de condamnation/consignation de disjoncteur miniature universel,
- 1 x 065396 - Disjoncteur sans trou 277 V,
- 1 x 065397 - Disjoncteur sans trou 480-600 V,
- 1 x 800112 - Dispositif de condamnation par câble,
- 1 x 236916 - Mâchoire de consignation en nylon,
- 1 x 050979 - Grande pochette de consignation,
- 1 x 335091 - Stylo

- Le kit de base peut être associé à tous les lots de cadenas dont vous disposez déjà ou que vous souhaitez commander (rendant possible le suivi de toutes les clés)
- Le kit existe également avec 2 cadenas tout nylon, idéaux pour les applications électriques, à utiliser avec ces dispositifs de condamnation
- A titre de bonne pratique, nous recommandons de toujours placer une étiquette non adhésive lors de l'installation d'un dispositif de condamnation pour prévenir les autres collaborateurs. De nouvelles étiquettes non adhésives miniatures ont été développées pour cette application (dimensions : 100 x 25 mm, 50 étiquettes non adhésives/boîte).
- Étiquettes non adhésives miniatures disponibles dans 9 langues.

Référence	Description
<b>Kit de base</b>	
196217	Kit de condamnation électrique
<b>Kit avec cadenas</b>	
196227	Kit de condamnation électrique + cadenas
<b>Kit avec étiquettes</b>	
196218	Kit de condamnation électrique + étiquette non adhésive EN
196219	Kit de condamnation électrique + étiquette non adhésive FR
196220	Kit de condamnation électrique + étiquette non adhésive NL
196221	Kit de condamnation électrique + étiquette non adhésive DE
196222	Kit de condamnation électrique + étiquette non adhésive IT
196223	Kit de condamnation électrique + étiquette non adhésive HU
196224	Kit de condamnation électrique + étiquette non adhésive ES
196225	Kit de condamnation électrique + étiquette non adhésive RO
196226	Kit de condamnation électrique + étiquette non adhésive TK
<b>Kit avec cadenas et étiquettes</b>	
196228	Kit de condamnation électrique + cadenas et étiquette non adhésive EN
196229	Kit de condamnation électrique + cadenas et étiquette non adhésive FR
196230	Kit de condamnation électrique + cadenas et étiquette non adhésive NL
196231	Kit de condamnation électrique + cadenas et étiquette non adhésive DE
196232	Kit de condamnation électrique + cadenas et étiquette non adhésive IT
196233	Kit de condamnation électrique + cadenas et étiquette non adhésive HU
196234	Kit de condamnation électrique + cadenas et étiquette non adhésive ES
196235	Kit de condamnation électrique + cadenas et étiquette non adhésive RO
196236	Kit de condamnation électrique + cadenas et étiquette non adhésive TK

## Kit de condamnation des sources d'énergie électrique et de vannes

Notre kit de consignation combiné vous offre tout ce dont vous avez besoin pour condamner les points de contrôle mécanique et électrique les plus courants.

Référence	Description	Quantité
806186	Kit de condamnation des sources d'énergie électrique et de vannes	1

### Contenu

Référence	Description	Quantité
050899	Grand système universel de condamnation de vannes	1
065403	Grand bras de blocage	1
051395	Attache de câble avec câble gainé de 2,44 mètres. Diamètre de câble de 3,25 mm.	1
064057	Système réglable de condamnation de vanne à volant	1
050943	Système universel de condamnation par câble avec câble en métal revêtu de vinyle de 2,44 m	1
065675	Dispositifs de condamnation pour les prises de courant — Grande taille	1
065396	Système de consignation de disjoncteur sans trou - Dispositif de 277 V	1
065397	Système de consignation de disjoncteur sans trou - Dispositif de 480-600 V	1
090891	Kit de consignation de disjoncteur 480-600 V	1
805853	Kit de démo de systèmes miniatures de consignation de disjoncteurs	1
236916	Mâchoire de consignation en nylon	1
051339	Cadenas de sécurité — standard	6
805840	Mâchoires de sécurité multiples	12
099162	Grand sac de consignation bleu et noir	1
256202	Étiquette: "Ne pas mettre en marche" 75 x 160 mm	10
335091	Marqueur - Fin	1



## Kit de condamnation de vannes

Référence	Description	Quantité
806187	Kit de condamnation de vannes	1

### Contenu

Numéro d'article	Description	Quantité
050899	Grand système universel de condamnation de vannes	1
065403	Grand bras de blocage	1
051395	Attache de câble avec câble gainé de 2,44 mètres. Diamètre de câble de 3,25 mm.	1
064057	Système réglable de condamnation de vanne à volant	1
050943	Système universel de condamnation par câble avec câble en métal revêtu de vinyle de 2,44 m	1
051339	Cadenas de sécurité — standard	6
805840	Mâchoires de sécurité multiples	12
256202	Étiquette: "Ne pas mettre en marche" 75 x 160 mm	10
806200	Sacoche de consignation	1
335091	Marqueur - Fin	1



## Petit kit de consignation réglable

Notre kit de condamnation de vanne vous offre tout ce dont vous avez besoin pour condamner les vannes à volant, les vannes à boisseau sphérique, les vannes papillon et les autres vannes.



Référence	Description	Quantité
806189	Petit kit de consignation réglable	1

### Contenu

Numéro d'article	Description	Quantité
064057	Système réglable de condamnation de vanne à volant	1
050943	Système universel de condamnation par câble avec câble en métal revêtu de vinyle de 2,44 m	1
051339	Cadenas de sécurité — standard	2
805840	Mâchoires de sécurité multiples	2
050924	Petit système universel de condamnation de vanne	1
065402	Petit bras de blocage	1
256202	Étiquette: "Ne pas mettre en marche" 75 x 160 mm	10
050979	Grande pochette de consignation	1
335091	Marqueur - Fin	1

## Kit d'introduction à la consignation

Notre kit d'introduction à la consignation vous offre tout ce dont vous avez besoin pour mettre en place la plupart de nos systèmes de consignation des risques mécaniques.



Référence	Description	Quantité
806190	Kit d'introduction à la consignation	1

### Contenu

Numéro d'article	Description	Quantité
050924	Petit système universel de condamnation de vanne	1
065402	Petit bras de blocage	1
051395	Attache de câble avec câble gainé de 2,44 mètres. Diamètre de câble de 3,25 mm.	1
050943	Système universel de condamnation par câble avec câble en métal revêtu de vinyle de 2,44 m	1
051339	Cadenas de sécurité — standard	2
050979	Grande pochette de consignation	1
256184	Étiquette: "Étiquettes de condamnation - Vierge" 75 x 160 mm	10
335091	Marqueur - Fin	1

## Kit de condamnation de vannes à volant

Notre kit de condamnation de vannes à volant inclut cinq tailles de système de condamnation de vanne à volant dans une sacoche rouge pratique doté d'une bandoulière.



Référence	Description	Quantité
806191	Kit de condamnation de vannes à volant	1

### Contenu

Référence	Description	Quantité
065560	Système de condamnation de vannes à volant — 25–64 mm — rouge	1
065561	Système de condamnation de vannes à volant — 64–127 mm — rouge	1
065562	Système de condamnation de vannes à volant — 127–165 mm — rouge	1
065563	Système de condamnation de vannes à volant — 165–254 mm — rouge	1
065564	Système de condamnation de vannes à volant — 254–330 mm — rouge	1
051339	Cadenas de sécurité — standard	6
256202	Tag: "Ne pas mettre en marche" 75 x 160 mm	10
806200	Sacoche de consignation	1
335091	Marqueur - Fin	1

## Kit de condamnation pour le secteur de l'énergie éolienne

Les kits de condamnation/consignation pour le secteur de l'énergie éolienne fournissent des outils essentiels pour renforcer la sécurité lors des opérations de maintenance dans les applications d'énergie éolienne.

### Kit de condamnation pour le secteur de l'énergie éolienne - Grande taille

Référence	Description	Quantité
310173	Kit de condamnation pour le secteur de l'énergie éolienne - Grande taille	1

#### Contenu

Numéro d'article	Description	Conditionnement
150207	Cadenas SafeKey – Compact	6
150311	Cadenas SafeKey – Nylon	6
090844	Systèmes miniatures de consignation de disjoncteurs - Brochage sortie standard	2
090850	Systèmes miniatures de consignation de disjoncteurs - Brochage sortie large	2
149433	Systèmes miniatures de consignation de disjoncteurs - Brochage sortie large (ABB MS325)	3
065397	Système de consignation de disjoncteur sans trou - Dispositif de 480–600 V	5
149514	Système de condamnation/consignation de disjoncteur miniature universel	3
065674	Dispositifs de condamnation pour les prises de courant — Petite taille	2
050943	Système universel de condamnation par câble avec câble en métal revêtu de vinyle de 2,44 m	1
236916	Mâchoire de consignation en nylon	2
805840	Mâchoires de sécurité multiples	4
196343	Colliers de serrage en nylon	100
307667	Tag: "Ne pas utiliser" 75 x 160 mm	10
806200	Sacoche de consignation	1



### Kit de condamnation pour le secteur de l'énergie éolienne - Petite taille

Référence	Description	Quantité
310174	Kit de condamnation pour le secteur de l'énergie éolienne - Petite taille	1

#### Contenu

Numéro d'article	Description	Conditionnement
150207	Cadenas SafeKey – Compact	6
150311	Cadenas SafeKey – Nylon	6
149433	Systèmes miniatures de consignation de disjoncteurs - Brochage sortie large (ABB MS325)	3
149514	Système de condamnation/consignation de disjoncteur miniature universel	3
050943	Système universel de condamnation par câble avec câble en métal revêtu de vinyle de 2,44 m	1
196343	Colliers de serrage en nylon	100
307667	Tag: "Ne pas utiliser" 75 x 160 mm	10
050979	Grande pochette de consignation	1

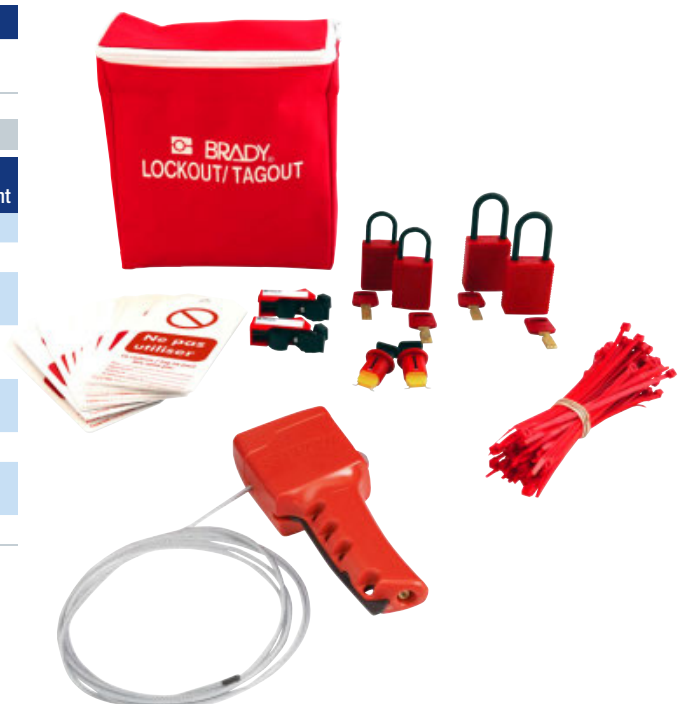

## Vannes à volants

Lot de taille polyvalente adapté aux vannes à volant de 25 mm à 330 mm



Numéro d'article	Description	Couleur	Quantité
196213	Lot de systèmes de condamnation de vannes à volant — Bleu	Bleu	5
196214	Lot de systèmes de condamnation de vannes à volant — Jaune	Jaune	5
196212	Lot de systèmes de condamnation de vannes à volant — Rouge	Rouge	5
196216	Lot de systèmes de condamnation de vannes à volant — Transparent	Transparent	5
196215	Lot de systèmes de condamnation de vannes à volant — Vert	Vert	5

## Kit miniature de démarrage de la condamnation

Un kit économique vous permettant de condamner toute une variété d'équipements.



Référence	Description	Quantité
805856	Kit miniature de démarrage de la condamnation	1

### Contenu

Référence	Description	Quantité
805840	Mâchoire de sécurité multiples — 25 mm — rouge	1
805842	Mâchoire de sécurité — 25 mm — jaune	1
805841	Mâchoire de sécurité — 38 mm — rouge	1
805843	Mâchoire de sécurité — 38 mm — jaune	1
051339	Cadenas de sécurité — 38 mm — 1 de chaque couleur	6
236916	Mâchoire de consignation en nylon	1

## Kit personnel de cadenas

Un moyen astucieux de transporter cadenas (2 dans chaque kit), mâchoires et clés dans une pochette pratique.

- Avec sa face transparente, la pochette facilite l'identification
- Très résistant, le porte-clés rétractable est équipé d'une corde en Kevlar et d'une fixation par anneau fendu. Il peut s'allonger jusqu'à 1200 mm
- Grâce à son agrafe, il peut être attaché à la pochette ou utilisé de manière indépendante



Référence	Description	Quantité
873872	Kit personnel de cadenas	1

### Contenu

Référence	Description	Quantité
873871	Pochette personnelle s'accrochant à la ceinture (pochette uniquement)	1
874074	Porte-clés rétractable résistant	1
805840	Mâchoire de sécurité multiples — 25 mm — rouge	1
051339	Cadenas de sécurité — 38 mm — rouge	2



## Sac commercial de consignation

Le sac commercial de consignation est muni de plusieurs poches pour ranger et récupérer facilement tous vos produits de consignation.

- Les grandes poches forment des compartiments très pratiques pour ranger les systèmes de condamnation de vannes de grande taille, les dispositifs de consignation universels ainsi que d'autres produits aux dimensions similaires.
- Le sac commercial de consignation s'accompagne d'un petit sac fourni gratuitement et réservé au rangement des accessoires et des petits appareils. Tous les cadenas, clés, mâchoires ou disjoncteurs trouveront leur place dans ce petit sac. Dès l'ouverture du sac, vous en visualisez immédiatement l'ensemble du contenu.
- Ce petit sac s'imbrique parfaitement dans l'une des poches du grand sac et peut être utilisé seul ou en combinaison avec le sac commercial de consignation.



Référence	Description	Hauteur (mm)	Largeur (mm)	Épaisseur (mm)	Quantité
830932	Sac commercial LOTO — Grand format avec contenu	330,00	450,00	200,00	1
830931	Sac commercial LOTO — Grand format sans contenu	330,00	450,00	200,00	1
830935	Sac commercial LOTO — Kit complet avec contenu	330,00	450,00	200,00	1
830934	Sac commercial LOTO — Petit format avec contenu	320,00	420,00	45,00	1
830933	Sac commercial LOTO — Petit format sans contenu	320,00	420,00	45,00	1

\*Kit complet avec contenu = grand format avec contenu + petit format avec contenu

**Veillez noter que les sacs vendus avec contenu comportent 1 unité de chaque pièce référencée ci-après.**

- ▶ **Des pièces de rechange pourront être obtenues uniquement sur commande des kits de produits standard.**
- Les références indiquées dans le présent document correspondent aux références standard figurant sur la liste de prix.**



### Grand sac avec contenu

Référence	Description
051395	Attache de câble avec câble gainé de 2,44 mètres. Diamètre de câble de 3,25 mm.
065403	Grand bras de blocage
050899	Grand système universel de condamnation de vannes
050940	Mini système de consignation par câble avec câble en acier
225206	Outil de montage
225340	Système de condamnation de vanne à boisseau sphérique diélectrique
800110	Système de condamnation Prinzing de vannes à boisseau sphérique
122253	Système de condamnation Spin double Hex avec câble
065562	Systèmes de condamnation de vannes à volant Brady
050943	Système universel de condamnation par câble avec câble en métal revêtu de vinyle de 2,44 m

### Petit sac avec contenu

Référence	Description
813594	Cadenas de sécurité avec anse en nylon
814116	Cadenas de sécurité — compacts
814126	Cadenas de sécurité — compacts
814136	Cadenas de sécurité — compacts
814146	Cadenas de sécurité — compacts
051339	Cadenas de sécurité — standard
814097	Cadenas en acier laminé avec retenue de clé
814073	Cadenas en aluminium avec anse en aluminium
051354	Cadenas en laiton
265549	Consignation : Etiquettes d'avertissement
065329	Dispositif de consignation pour disjoncteur 480 - 600 V grand format
241719	Étiquettes de sécurité Brady
090891	Kit de consignation de disjoncteur 480-600 V*
236916	Mâchoire de consignation en nylon
805840	Mâchoires de sécurité multiples
236919	Morillon de consignation court
065404	Plaquettes supplémentaires pour la consignation 120/277 V
149514	Système de condamnation/consignation de disjoncteur miniature universel
065396	Système de consignation de disjoncteur sans trou - Dispositif de 277 V
090847	Systèmes miniatures de consignation de disjoncteurs - Brochage par l'extérieur standard
090850	Systèmes miniatures de consignation de disjoncteurs - Brochage sortie large
149433	Systèmes miniatures de consignation de disjoncteurs - Brochage sortie large (ABB MS325)
090844	Systèmes miniatures de consignation de disjoncteurs - Brochage sortie standard
090853	Systèmes miniatures de consignation de disjoncteurs - Tie-bar
066321	Système universel de condamnation de disjoncteur multipolaire



## Sacoche de consignation

- Fabriqué en nylon Cordura rouge 1 000 deniers avec une bandoulière de 95 cm
- Inclut une poche avant verrouillable et deux pochettes latérales en filet

Référence	Description	Hauteur (mm)	Largeur (mm)	Épaisseur (mm)	Quantité
806200	Sacoche de consignation	355,00	380,00	100,00	1



## Sac-ceinturon personnel

Un moyen astucieux de transporter cadenas, mâchoires et clés dans une pochette pratique. Cette pochette est fournie vide afin de vous laisser le choix du contenu.

- Avec sa face transparente, la pochette facilite l'identification du travailleur à qui elle appartient

Référence	Description	Quantité
873871	Pochette personnelle s'accrochant à la ceinture (pochette uniquement)	1



## Sac-ceinturon de consignation

Rangez soigneusement tous les dispositifs de consignation dont vous avez besoins et ayez-les à disposition en cas de nécessité.

- Fabriquée en nylon robuste avec des attaches pour les accrocher à un ceinturon

Référence	Description	Hauteur (mm)	Largeur (mm)	Epaisseur (mm)	Quantité
051172	Sac-ceinturon de consignation	127,00	177,80	50,80	1



## Grande pochette de consignation

Créez vos propres kits personnalisés de consignation et utilisez la pochette pour les ranger.

- Fabriquée en nylon avec une dragonne à l'arrière

Référence	Description	Hauteur (mm)	Largeur (mm)	Epaisseur (mm)	Quantité
050979	Grande pochette de consignation	203,20	177,80	76,20	1



## Grand sac de consignation bleu et noir

- Fabriqué en polyester 600 deniers avec une bandoulière amovible de 95 cm et 8 poches intérieures

Référence	Description	Hauteur (mm)	Largeur (mm)	Epaisseur (mm)	Quantité
099162	Grand sac de consignation bleu et noir	254,00	419,10	215,90	1



## Boîte à outils de consignation

- En polypropylène robuste et comporte des fermetures en acier nickelé
- La boîte à outils dispose également d'un bac amovible qui permet d'organiser son contenu et deux espaces de rangement sont intégrés dans le couvercle

Référence	Description	Hauteur (mm)	Largeur (mm)	Epaisseur (mm)	Quantité
105906	Boîte à outils de consignation - Moyen format	198,12	411,48	185,42	1
105905	Boîte à outils de consignation - Petit format	180,34	355,60	139,70	1

## Station de consignation de qualité industrielle

- Armoire verrouillable jaune entièrement métallique et enduite de poudre
- Recommandations en matière de consignation et de sécurité à l'intérieur de la porte
- Peut contenir une large gamme de dispositifs de consignation
- Peut être installée sur un mur ou être facilement transportée



Référence	Description	Hauteur (mm)	Largeur (mm)	Epaisseur (mm)	Quantité
800123	Station de consignation de qualité industrielle	406,40	355,60	152,40	1
800129	Station de consignation de qualité industrielle - Etagère supplémentaire	-	-	-	1

## Panneaux de consignation

La haute visibilité des panneaux de consignation Brady permet de trouver et d'utiliser facilement vos cadenas, étiquettes et systèmes de consignation. Conçus pour les environnements les plus rigoureux, ces panneaux de consignation sont fabriqués en matériau plastique durable.

Les panneaux de consignation sont disponibles en tant que panneaux uniquement. Aucun composant n'est inclus.

Référence	Description	Matériau	Hauteur (mm)	Largeur (mm)	Quantité
050989	Panneau 5 cadenas	Acrylique	292,10	393,70	1
050990	Panneau 10 cadenas	Acrylique	342,90	342,90	1
050991	Panneau 20 cadenas	Acrylique	596,90	292,10	1
050992	Panneau 36 cadenas	Acrylique	546,10	596,90	1

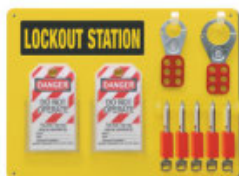

Panneau 5 cadenas  
Espace pour jusqu'à 6 cadenas

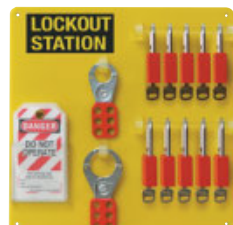

Panneau 10 cadenas  
Espace pour jusqu'à 12 cadenas



Panneau 20 cadenas  
Espace pour jusqu'à 24 cadenas



Panneau 36 cadenas

## Stations de consignation réglables

- Fabriquées en polystyrène rigide avec des trous pré-perçés pour faciliter le montage sur le mur
- Trous pré-perçés tel un panneau perforé pour la pose de crochets
- Les crochets peuvent être disposés de plusieurs façons (crochets inclus)
- Disponible de petite à très grande taille

Les stations de consignation sont disponibles en tant que panneaux uniquement. Aucun composant n'est inclus.

Référence	Description	Matériau	Hauteur (mm)	Largeur (mm)	Epaisseur (mm)	Quantité
811217	Station de consignation portable	Polypropylène	432,00	432,00	171,00	1
050994	Stations de consignation réglables - Grande station de consignation	Polystyrène	660,40	495,30	127,00	1
050997	Stations de consignation réglables - Petite station de consignation	Polystyrène	590,55	311,15	101,60	1
050993	Stations de consignation réglables - Station de consignation extra large	Polystyrène	762,00	635,00	133,35	1



Stations de consignation réglables -  
Station de consignation extra large



Stations de consignation réglables -  
Grande station de consignation



Stations de consignation réglables -  
Petite station de consignation



Station de consignation portable

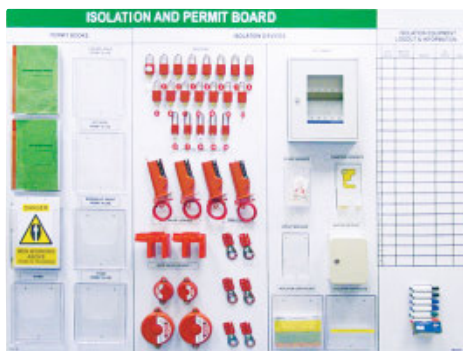

## Une productivité améliorée grâce à des panneaux à outils organisés et durables

Améliorez votre programme de condamnation/consignation grâce à un panneau à outils avec empreinte dédié. Affichez vos dispositifs, cadenas et documents de façon à les rendre bien visibles et faciles à sélectionner pour les utilisateurs. Une gestion visuelle efficace et une communication en temps réel sont indispensables à un contrôle sécurisé des travaux (CoW) et à la réalisation des objectifs définis par les programmes 5S et LEAN.

### Fonctionnalités et avantages

- Plexiglas transparent résistant (éléments graphiques et impression sous la surface) ou mousse PVC blanche laminée
- Éléments graphiques protégés, propres et nets qui ne se rayent pas avec l'utilisation fréquente des outils
- Prédécoupé pour placer chaque fixation nécessaire
- Positions personnalisées des trous
- Fixations en option pour un montage plus flexible
- Contrôle assisté des permis de travail

## Comment commander vos panneaux à outils LOTO avec empreinte

Vous pouvez créer votre propre panneau à outils avec empreinte. Dessinez ce que vous avez en tête. Ajoutez des cadenas, des dispositifs de condamnation/consignation et des accessoires. Choisissez le matériau, la disposition, la bordure et les angles de votre panneau à outils avec empreinte. Enfin, ajoutez vos propres texte et logo.

Chaque panneau est unique. Aussi, le prix sera établi sur demande en fonction des informations fournies pour évaluer la taille du panneau. Contactez votre représentant Brady pour plus de détails.

### Exemple de projet

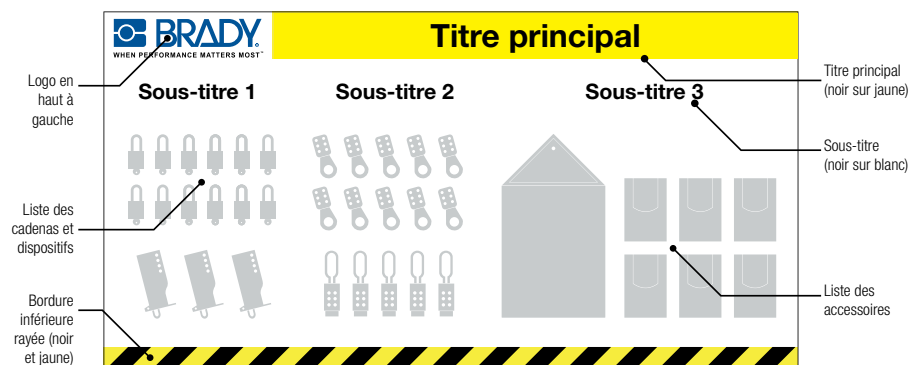

**Contactez-nous pour en savoir plus sur les panneaux à outils avec empreinte**

## Accessoires

Les accessoires suivants sont disponibles en tant que produits standard.

Numéro d'article	Description	Quantité	Couleur
110594	Ensemble de marqueurs effaçables à sec	4	Noir, bleu, vert, rouge
122000	Support aimanté pour marqueurs	1	Blanc
196088	Rail pour affichage mural de 1 180 mm	1	Gris
196089	Rail pour affichage mural de 880 mm	1	Gris
196191	Rail pour affichage mural de 580 mm	1	Gris
196192	Rail pour affichage mural de 310 mm	1	Gris
196193	Support mural 1/3 A4 pour documents	1	Transparent
196194	Support mural A5 pour documents	1	Transparent
196195	Support mural A4 pour documents, orientation portrait	1	Transparent
196196	Support mural A4 pour documents, orientation paysage	1	Transparent
196197	Cadre aimanté A4 noir/jaune	2	Noir sur jaune
196198	Cadre aimanté A4 rouge/blanc	2	Rouge, blanc
196200	Cadre aimanté A4 noir	2	Noir
196201	Cadre aimanté A4 gris	2	Gris
196202	Cadre aimanté A4 rouge	2	Rouge
196203	Cadre aimanté A4 bleu	2	Bleu
196204	Cadre aimanté A4 vert	2	Vert
196205	Cadre aimanté A4 doré	2	Or
196206	Ruban adhésif métallique aimanté de 30 mm x 10 m	1	Noir
833760	Pochettes pour autorisations au format A4	1	Transparent
833761	Pochettes pour autorisations au format A5	1	Transparent



Support mural pour documents



Rail pour affichage mural



Support aimanté pour marqueurs  
(Le ruban adhésif métallique aimanté est nécessaire pour placer le porte-marqueur.)



Cadre aimanté



Ruban adhésif métallique aimanté



Pochettes pour autorisations

Le terme "Tagout désigne la mise en place d'une indication visuelle (étiquette) qui signale que le dispositif d'isolation d'énergie et l'équipement en cours de contrôle NE DOIVENT PAS être manipulés avant le retrait de cette indication visuelle.



## Etiquettes de condamnation

Indiquent la personne responsable de la pose d'un dispositif de consignation et la personne autorisée à le retirer ou le modifier.

- Les étiquettes sont fabriquées en polyester flexible, résistant à l'eau, à l'huile et aux températures extrêmes.
- Leur surface mate est inscriptible au moyen d'un stylo à bille ou d'un stylo-feutre.
- Il est possible de passer l'étiquette sur un cadenas grâce à son trou faisant 7 mm de diamètre
- Conditionnement : 10 étiquettes avec 10 colliers de serrage



Hauteur (mm)	Largeur (mm)	Référence
110,00	50,00	225238 225239 225240 225241 225242 225243 225244
160,00	75,00	256184 256185 256186 256187 256188 256192 256193



Hauteur (mm)	Largeur (mm)	Référence
110,00	50,00	225245 225246 225247 225248 225249 225250 225251
160,00	75,00	256194 256195 256197 256198 256200 256201 256202

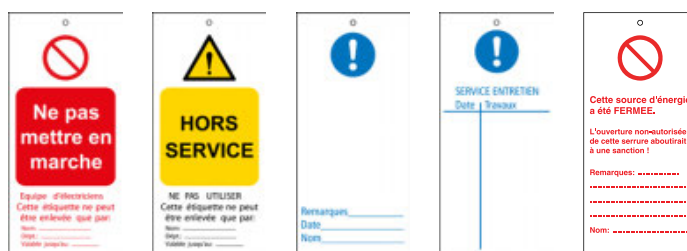

Hauteur (mm)	Largeur (mm)	Référence	Verso
110,00	50,00	225252 225253 225260 225261	
160,00	75,00	256203 256205 225258 225259	



N'oubliez pas de commander un marqueur permanent (087052)

Hauteur (mm)	Largeur (mm)	Référence	Verso
110,00	50,00	225254 225255 225256 225257	
160,00	75,00	256212 256213 256215 256216	

## Étiquettes de sécurité Brady

Fournissent une identification sur place des mesures de sécurité!

- Application facile: peuvent être fixée en quelques secondes
- Les étiquettes possèdent une attache et peuvent être accrochées sur quasiment toutes les parties d'une machine. Inutile d'utiliser des attaches supplémentaires !
- L'étiquette est imprimée sur les deux côtés, garantissant ainsi une lisibilité permanente des informations vitales
- Matériau: Polyester, épaisseur 0,250 mm
- Taille de l'attache: 15 x 140 mm. Taille de l'étiquette: 85 x 145 mm
- Emballage: 10 étiquettes



Référence	Référence	Référence	Référence	Référence
<b>DANGER - Défense d'enclencher - Travaux en cours</b> ES-TYPE 1-145X85 SAFETY TAGS FR	<b>En cours entretien</b> ES-TYPE 6-145X85 SAFETY TAGS FR	<b>Sous tension</b> ES-TYPE 8-145X85 SAFETY TAGS FR	<b>BOUTEILLE DE GAZ PLEINE</b> ES-TYPE 10-145X85 SAFETY TAGS FR	<b>Ne pas mettre en marche</b> ES-TYPE 14-145X85 SAFETY TAGS FR
<b>Hors service - ne pas utiliser</b> ES-TYPE 2-145X85 SAFETY TAGS FR	<b>Maintenir en service</b> ES-TYPE 7-145X85 SAFETY TAGS FR	<b>DANGER</b> ES-TYPE 9-145X85 SAFETY TAGS FR	<b>BOUTEILLE DE GAZ VIDE</b> ES-TYPE 11-145X85 SAFETY TAGS FR	<b>Verso réf. 284420</b>

**Verso autres réf.**

## Étiquettes non adhésives miniatures

Numéro d'article	Légende	Hauteur (mm)	Largeur (mm)	Quantité
196086	Do not operate	25,00	100,00	50
196087	Warning Electricity	25,00	100,00	50
196237	Défense d'enclencher	25,00	100,00	50
196238	Niet bedienen	25,00	100,00	50
196239	Nicht schalten	25,00	100,00	50
196240	Non utilizzare	25,00	100,00	50
196241	Üzemen kívül	25,00	100,00	50
196242	No operar	25,00	100,00	50
196243	Nu folositi	25,00	100,00	50
196244	Çalıştırmayın	25,00	100,00	50
196245	Danger Electricity	25,00	100,00	50
196246	Waarschuwing: Gevaarlijke elektrische spanning	25,00	100,00	50
196247	Warnung vor gefährlicher, elektrischer Spannung	25,00	100,00	50



## Étiquettes personnalisées

Pour commander votre étiquette sur mesure, veuillez suivre les étapes suivantes:

1. Choisissez le type d'étiquette souhaitée: Avertissement général, Avertissement électrique ou Interdiction
2. Déterminez le format : 110 x 50mm ou 160 x 75mm
3. Déterminez la quantité requise (en paquet de 10 étiquettes)
4. Rédigez le texte

Envoyez votre commande à votre représentant Brady ou votre distributeur.

Cette étiquette ne peut être enlevée que par: Nom: ..... Dépt.: ..... Valable jusqu'à: .....	Cette étiquette ne peut être enlevée que par: Nom: ..... Dépt.: ..... Valable jusqu'à: .....	Cette étiquette ne peut être enlevée que par: Nom: ..... Dépt.: ..... Valable jusqu'à: .....
Avertissement général	Avertissement électrique	Interdiction

## Étiquettes non adhésives pour processus

Communiquez facilement la gestion et le contrôle des processus des équipements de travail à l'aide d'étiquettes non adhésives à code couleur extrêmement pratiques et accrocheuses.

- Visualisez la gestion et le contrôle des processus des équipements de travail
- Étiquettes non adhésives pour bouteilles et réservoirs, équipements, fuites et contaminations, et tuyaux et vannes
- Partagez des informations de sécurité importantes à l'endroit où elles sont les plus utiles
- Étiquettes non adhésives fiables, résistantes aux produits chimiques et faciles à appliquer avec des colliers de serrage
- Matériau : polypropylène de 0,5 mm.



Versions personnalisées disponibles sur demande

Code article	Hauteur (mm)	Largeur (mm)
--------------	--------------	--------------

GAS CYLINDER, EMPTY, IN USE, FULL



306718 150,00 80,00

CARBON DIOXIDE CYLINDER, EMPTY, IN USE, FULL



306719 150,00 80,00

ACETYLENE CYLINDER, EMPTY, IN USE, FULL



306720 150,00 80,00

ARGON CYLINDER, EMPTY, IN USE, FULL



306721 150,00 80,00

PROPANE CYLINDER, EMPTY, IN USE, FULL



306722 150,00 80,00

OXYGEN CYLINDER, EMPTY, IN USE, FULL



306723 150,00 80,00

TANK TAG, EMPTY, IN USE, FULL



306724 150,00 80,00

OVERHAUL COMPLETED, READY FOR OVERHAUL, AWAITING CUSTOMER APPROVAL, AWAITING INSPECTION



306725 150,00 80,00

PASSED INSPECTION



306726 150,00 80,00

Code article	Hauteur (mm)	Largeur (mm)
--------------	--------------	--------------

FAILED INSPECTION



306727 150,00 80,00

HOLD



306728 150,00 80,00

QUARANTINE



306729 150,00 80,00

ACCEPTED



306730 150,00 80,00

READY FOR HIRE



306733 150,00 80,00

DO NOT HIRE



306734 150,00 80,00

CLIENT OWNED EQUIPMENT



306735 150,00 80,00

OFF RENTAL



306736 150,00 80,00

JOINT BROKEN AWARE, JOINT BORKEN AWARE, RETURN TO SUPERVISOR



306738 176,00 80,00

Code article	Hauteur (mm)	Largeur (mm)
--------------	--------------	--------------

BREAKING OF EQUIPMENT



306739 176,00 80,00

WITNESS JOINT



306740 176,00 80,00

WITNESS JOINT



306741 176,00 80,00

DISTURBED JOINT, DISTURBED JOINT, LAST TEST



306742 200,00 80,00

LEAK AWARE



306743 150,00 80,00

WEEP AWARE



306744 150,00 80,00

FREON LEAK AWARE



306745 150,00 80,00

APPROVED TEMPORARY EQUIPMENT



306749 150,00 80,00

>>

# Etiquettes de consignation (Tagout)

## Étiquettes non adhésives pour processus (suite)

Code article	Hauteur (mm)	Largeur (mm)
TEMPORARY EQUIPMENT TAG, BACKLOAD, REGISTERED, QUARANTINED - DO NOT USE, PRE-SHIPMENT INSPECTION		
306750	245,00	80,00
DO NOT REMOVE FROM WORKSITE		
306751	150,00	80,00
MOTHBALLED EQUIPMENT		
306752	150,00	80,00
RENTAL EQUIPMENT, RETURN PROMPTLY		
306753	150,00	80,00
VENDOR OWNED EQUIPMENT		
306754	150,00	80,00
RENTAL EQUIPMENT		
306755	150,00	80,00
REPORTED FAULT		
306756	150,00	80,00
SHUTDOWN		
306757	150,00	80,00
THIS HOSE IS IN USE BY: OPERATIONS		
306758	150,00	80,00
THIS HOSE IS IN USE BY: SERVICES/CONSTRUCTION		
306759	150,00	80,00

Code article	Hauteur (mm)	Largeur (mm)
306760	260,00	80,00
OPEN		
306765	150,00	80,00
CLOSED		
306766	150,00	80,00
DO NOT OPERATE, DO NOT OPERATE		
306767	150,00	80,00
SHUTDOWN ISOLATION		
306768	150,00	80,00
LSA CONTAMINATED		
306769	150,00	80,00
LSA FREE		
306770	150,00	80,00
NORM CONTAMINATED		
306771	150,00	80,00
NORM FREE		
306772	150,00	80,00
NORM CONTAMINATED		
306773	161,00	80,00

Code article	Hauteur (mm)	Largeur (mm)
SPADE		
306737	176,00	80,00
LEAD ID		
306746	150,00	80,00
LEAK TESTING PERSONAL ISOLATION TAG, SYSTEM VALVE OPEN, DO NOT CLOSE VALVE		
306747	150,00	80,00
LEAK TESTING PERSONAL ISOLATION TAG, BOUNDARY VALVE CLOSED, DO NOT CLOSE VALVE		
306748	150,00	80,00
EQUIPMENT CHECKED FOR NORM/LSA CONTAMINATION		
306774	150,00	80,00
CAUTION DEFECTIVE EQUIPMENT		
306775	150,00	80,00
CRITICAL VALVE LOCKED OPEN		
306761	41,00	
CRITICAL VALVE LOCKED CLOSED		
306762	41,00	
VALVE LOCKED OPEN		
306763	41,00	
VALVE LOCKED CLOSED		
306764	41,00	



## Étiquettes photo

Les étiquettes photo peuvent être personnalisées en y inscrivant des instructions spéciales, des dangers ou des avertissements. Elles disposent également d'une zone où la photo de l'employé concerné peut être incluse afin de communiquer un message plus personnel.

- Composées de polyester B-851 durable
- Disponibles avec ou sans laminé polyester de 1 mil (25,4 µm) sur la face avant
- Attaches en nylon incluses



Référence	Description	Hauteur (mm)	Largeur (mm)	Quantité
065500	Étiquettes photo (sans laminé)	146,05	76,20	25
065501	Étiquettes photo auto-protégées	146,05	76,20	10
096222	Étiquettes photo auto-protégées	177,80	101,60	10

## Étiquettes d'avertissement des risques associés à la machine

- Présentation pré-imprimée du message d'avertissement sur le recto; le verso est vierge
- Étiquettes en polyester (B-851)
- Emballage: 10 étiquettes



Hauteur (mm)	Largeur (mm)	Référence
160,00	75,00	230778 230779 230780 230781



## Étiquettes de sécurité non adhésives RipTag™ en rouleau

RipTag est un système complet vous permettant d'étiqueter les zones dangereuses dans votre installation afin de garantir la sécurité de vos employés.

- Conformité avec la réglementation OSHA sur la résistance à la traction de 22,68 kg pour la condamnation/consignation
- Stockage aisé
- Le système inclut un rouleau d'étiquettes non adhésives en gros conditionnement et des colliers de serrage pour une fixation rapide.

Numéro d'article	Description	Quantité
150501	Étiquettes de sécurité non adhésives RipTag Danger Do Not Operate à rayures rouges en rouleau	100
150502	Étiquettes de sécurité non adhésives RipTag Danger Do Not Operate à rayures rouges en rouleau	250
150503	Étiquettes de sécurité non adhésives RipTag Danger Do Not Operate en rouleau	100
150504	Étiquettes de sécurité non adhésives RipTag Danger Do Not Operate en rouleau	250

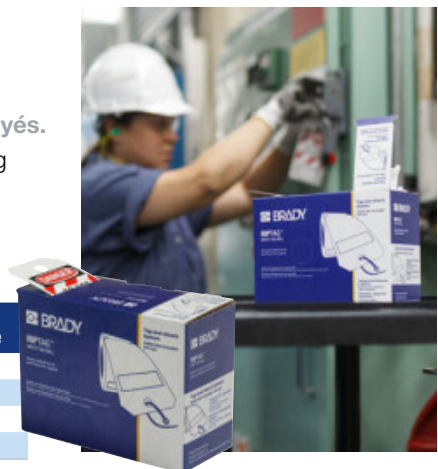

Référence	Légende	Quantité
307665	DO NOT OPERATE This Lock/Tag may only be removed by	5
307666	Nicht schalten	5
307667	Ne pas utiliser	5
307668	Niet bedienen	5
307669	No operar:	5
307670	Non utilizzare	5
307671	Nie załączac	5
307672	ÇALIŞTIRMAYIN	5
307673	He иcпoлbзoвaтb	5
307674	Använd inte	5
307675	Ne müködtesse	5
307676	Nezapínat	5
307677	Nezapínat	5
307678	Nu utilizați	5

## Étiquettes de condamnation non adhésives réinscriptibles

- Hauteur: 160 mm, Largeur: 75 mm
- Matériau : Étiquette non adhésive en PVC rigide avec film de protection en polyester

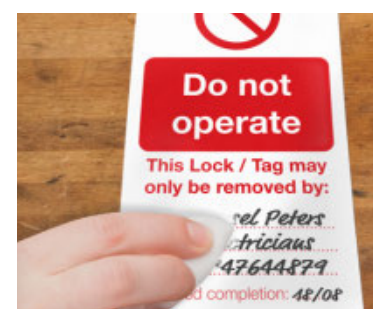

## Étiquettes en deux parties, perforées

Ces étiquettes permettent de mieux contrôler et garder une trace des opérations.

Le volet de l'étiquette est retiré au moment d'attacher l'étiquette à un point de condamnation. La seule personne habilitée à retirer l'étiquette est celle qui détient le volet. Une fois le travail terminé, le volet est remis aux responsables pour vérifier et surveiller l'activité de condamnation/consignation au sein de l'usine. Les mêmes numéros d'identification sont imprimés sur chaque partie.



Verso

### Étiquettes en papier carton épais

- On peut facilement écrire sur ces étiquettes en papier carton économiques à l'aide d'un stylo, d'un crayon ou d'un marqueur permanent (B-853)
- Cèillet laminé en laiton de 9,5 mm résistant à la déchirure
- Ficelles incluses pour une attache rapide et facile

### Étiquettes en plastique

- Étiquettes en polyester 10 mil (1 mil = 25,4 µm), plus durables et faciles d'entretien (nettoyage des produits chimiques, de la graisse et de la saleté accumulée) (B-851)
- Possibilité d'écrire sur l'étiquette avec un marqueur, un stylo ou un crayon
- Étanche pour une utilisation en extérieur
- Cèillet laminé en laiton de 9,5 mm adapté à la plupart des anses de cadenas
- Colliers de serrage en nylon inclus pour une attache facile et sûre

Référence	Texte/Légende	Matériau	N° de matériau Brady	Hauteur (mm)	Largeur (mm)	Quantité
105371	DO NOT OPERATE	Polyester	B-851	177,80	101,60	25
105373	DO NOT OPERATE	Papier	B-853	190,50	101,60	25
105370	EQUIPMENT LOCKED OUT	Polyester	B-851	177,80	101,60	25
105372	EQUIPMENT LOCKED OUT	Papier	B-853	190,50	101,60	25

## Étiquettes non adhésives miniatures

- Adapté à une utilisation avec les dispositifs TagLock, voir page 61



Référence	Texte/Légende	Matériau	Hauteur (mm)	Largeur (mm)	Quantité
148824	DANGER, DO NOT OPERATE	Plastique	63,50	50,80	25



## Étiquettes Laminat™

Étiquettes autocollantes Manilla pour l'identification d'équipement dans des environnements difficiles, comme les vannes, les outils, les moteurs et les autres composants industriels.

- Il est recommandé d'utiliser les étiquettes Laminat™ Manilla avec la gamme d'étiquettes Brady
- Matériau: B-7645 Etiquette en polypropylène avec film laminant en polyester
- Couleur: Jaune
- L'étiquette est disponible en deux versions et peut être fournie avec ou sans cèillet de renfort en acier inoxydable



Référence	Hauteur (mm)	Largeur (mm)	Largeur de la zone sur-laminée (mm)	Hauteur de la zone sur-laminée (mm)	Quantité
620321	25,00	59,00	25,00	43,00	50
620322	25,00	59,00	25,00	43,00	50
620323	25,00	150,00	25,00	135,00	50
620324	25,00	150,00	25,00	135,00	50

## Étiquettes vierges pour les services publics

- Les étiquettes durables disposent d'une zone qui vous permet d'apposer votre étiquette imprimée personnalisée.
- Elles sont légères, non corrosives, non conductrices et résistantes aux chocs. Elles sont dotées de coins arrondis et d'un trou poinçonné.
- Matériau : plastique
- Zone d'étiquette pour grand format : 106,60 x 63,50 mm
- Zone d'étiquette pour petit format : 76,20 x 38,10 mm
- Ces étiquettes sont vendues séparément.



Référence	Description	Couleur	Largeur (mm)	Hauteur (mm)
041921	Étiquettes VIP vierges — Grand format	● Noir	119,38	81,28
041923	Étiquettes VIP vierges — Grand format	● Jaune	119,38	81,28
041925	Étiquettes VIP vierges — Grand format	● Rouge	119,38	81,28
041927	Étiquettes VIP vierges — Grand format	● Bleu	119,38	81,28
041929	Étiquettes VIP vierges — Grand format	● Vert	119,38	81,28
087695	Étiquettes VIP vierges — Grand format	● Orange	119,38	81,28
087697	Étiquettes VIP vierges — Grand format	○ Blanc	119,38	81,28
087699	Étiquettes VIP vierges — Grand format	● Gris	119,38	81,28
041920	Étiquettes VIP vierges — Petit format	● Noir	93,98	55,88
041922	Étiquettes VIP vierges — Petit format	● Jaune	93,98	55,88
041924	Étiquettes VIP vierges — Petit format	● Rouge	93,98	55,88
041926	Étiquettes VIP vierges — Petit format	● Bleu	93,98	55,88
041928	Étiquettes VIP vierges — Petit format	● Vert	93,98	55,88
087694	Étiquettes VIP vierges — Petit format	● Orange	93,98	55,88
087696	Étiquettes VIP vierges — Petit format	○ Blanc	93,98	55,88
087698	Étiquettes VIP vierges — Petit format	● Gris	93,98	55,88

Imprimez vos étiquettes à l'aide d'un des modèles de la vaste gamme d'imprimantes de panneaux et d'étiquettes Brady. Reportez-vous à la page 89 pour en savoir plus.

## Support d'étiquette

- Compact — Peut contenir 50 étiquettes, des attaches et un marqueur (non inclus)
- Livré avec des rubans adhésifs et des vis permettant le montage de différentes façons
- Dimensions: (H x L x P): 190 mm x 114 mm x 38 mm

Aucune étiquette n'est incluse.



Référence	Description	Matériau	Quantité
800125	Support d'étiquette	Plastique transparent	1

## Station d'étiquettes de sécurité

Centralisez vos étiquettes!

- Matériau : Construction robuste en plastique polycarbonate
- Peut contenir des étiquettes de taille 146 x 76 mm

Aucune étiquette n'est incluse.



Référence	Description	Matériau	Quantité
081773	Station d'étiquettes de sécurité 10 poches	Polycarbonate	1

## Panneaux magnétiques

- Faciles à fixer et retirer
- Emballage: 5 pièces

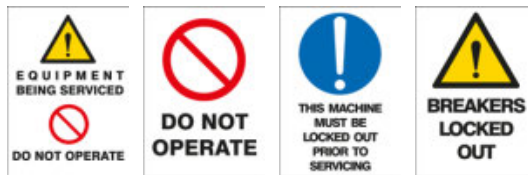

Largeur (mm)	Hauteur (mm)	Référence			
105,00	148,00	256964	256965	256966	256967



## Minuteur d'inspection Brady

Le minuteur d'inspection Brady innovant peut aider à sauver des vies en indiquant clairement l'échéance de la maintenance sur les machines, équipements et outils. Ses voyants LED attirent l'attention des utilisateurs et des professionnels de la maintenance même à distance et permettent d'éviter l'utilisation d'équipements non inspectés ou usagés.

- Les voyants LED vert foncé, vert clair, jaune et rouge clignotant indiquent l'échéance de la maintenance
- Applicable à la quasi-totalité des machines, équipements ou outils et assure plus d'un an d'autonomie de batterie



Référence	Description	Couleur	Forme	Temps d'expiration	Type de batterie
150745	Minuteur d'inspection Brady – 7 jours	Bleu	Rond	7 Jours	(3) piles alcalines AAA
150746	Minuteur d'inspection Brady – 30 jours	Bleu	Rond	30 Jours	(3) piles alcalines AAA
150747	Minuteur d'inspection Brady – 90 jours	Bleu	Rond	90 Jours	(3) piles alcalines AAA
150748	Minuteur d'inspection Brady – 180 jours	Bleu	Rond	180 Jours	(3) piles alcalines AAA
150749	Minuteur d'inspection Brady – 365 jours	Bleu	Rond	365 Jours	(3) piles alcalines AAA



Pour en savoir plus :  
[www.bradyeurope.com/InspectionTimer](http://www.bradyeurope.com/InspectionTimer)

## Attaches colorées en nylon

Les attaches colorées en nylon permettent une application par code couleur.

Référence	Couleur	Largeur (mm)	Longueur (mm)	Quantité
196310	Blanc	3,50	140,00	100
196337	Bleu	3,60	140,00	100
196340	Vert	3,60	140,00	100
196343	Rouge	3,60	140,00	100
196311	Blanc	3,50	200,00	100
196349	Bleu	3,60	200,00	100
196351	Rouge	3,60	200,00	100



# Étiquettes de sources d'énergie



## Panneau de contrôle



Polypropylène, 75,00 x 38,00 mm, lot de 25 étiquettes

Référence	Texte/Légende
138396	CP-1
138397	CP-2
138398	CP-3
138732	CP-4
138733	CP-5
138734	CP-6
138735	CP-7
138736	CP-8
138737	CP-9
138738	CP-10

## Vanne



Polypropylène, 75,00 x 38,00 mm, lot de 25 étiquettes

Référence	Texte/Légende
138439	V-1
138440	V-2
138441	V-3
138442	V-4
138443	V-5
138787	V-6
138788	V-7
138789	V-8
138790	V-9
138791	V-10
138792	V-11
138793	V-12
138794	V-13
138795	V-14
138796	V-15
138797	V-16
138798	V-17
138799	V-18
138800	V-19
138801	V-20

## Thermique



Polypropylène, 75,00 x 38,00 mm, lot de 25 étiquettes

Référence	Texte/Légende
138434	T-1
138437	T-2
138438	T-3
138780	T-4
138781	T-5
138782	T-6
138783	T-7
138784	T-8
138785	T-9
138786	T-10

Les étiquettes de sources d'énergie peuvent être utilisées pour marquer les points de contrôle des sources d'énergie de votre installation. Grâce à ces étiquettes, le processus de consignation est plus rapide, plus sûr et plus aisé.

- Diamètre du trou: 5.00 mm

## Pneumatique



Polypropylène, 75,00 x 38,00 mm, lot de 25 étiquettes

Référence	Texte/Légende
138405	P-1
138406	P-2
138407	P-3
138408	P-4
138409	P-5
138739	P-6
138740	P-7
138741	P-8
138742	P-9
138743	P-10

## Hydraulique



Polypropylène, 75,00 x 38,00 mm, lot de 25 étiquettes

Référence	Texte/Légende
138410	H-1
138411	H-2
138412	H-3
138744	H-4
138745	H-5
138746	H-6
138747	H-7
138748	H-8
138749	H-9
138750	H-10

## Cinétique



Polypropylène, 75,00 x 38,00 mm, lot de 25 étiquettes

Référence	Texte/Légende
138431	K-1
138432	K-2
138433	K-3
138773	K-4
138774	K-5
138775	K-6
138776	K-7
138777	K-8
138778	K-9
138779	K-10

## Glycol



Polypropylène, 75,00 x 38,00 mm, lot de 25 étiquettes

Référence	Texte/Légende
138444	GL-1
138445	GL-2
138446	GL-3
138802	GL-4
138803	GL-5
138804	GL-6
138805	GL-7
138806	GL-8
138807	GL-9
138808	GL-10

## Eau



Polypropylène, 75,00 x 38,00 mm, lot de 25 étiquettes

Référence	Texte/Légende
138413	W-1
138414	W-2
138415	W-3
138416	W-4
138417	W-5
138751	W-6
138752	W-7
138753	W-8
138754	W-9
138755	W-10

## Vapeur

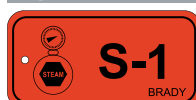

Polypropylène, 75,00 x 38,00 mm, lot de 25 étiquettes

Référence	Texte/Légende
138423	S-1
138424	S-2
138425	S-3
138426	S-4
138427	S-5
138761	S-6
138762	S-7
138763	S-8
138764	S-9
138765	S-10

## Gaz



Polypropylène, 75,00 x 38,00 mm, lot de 25 étiquettes

Référence	Texte/Légende
138418	G-1
138419	G-2
138420	G-3
138421	G-4
138422	G-5
138756	G-6
138757	G-7
138758	G-8
138759	G-9
138760	G-10

## Produits chimiques



Polypropylène, 75,00 x 38,00 mm, lot de 25 étiquettes

Référence	Texte/Légende
138428	C-1
138429	C-2
138430	C-3
138766	C-4
138767	C-5
138768	C-6
138769	C-7
138770	C-8
138771	C-9
138772	C-10

## Electrique



Polypropylène, 75,00 x 38,00 mm, lot de 25 étiquettes

Référence	Texte/Légende
138399	E-1
138401	E-2
138402	E-3
138403	E-4
138404	E-5
138447	E-6
138448	E-7
138449	E-8
138450	E-9
138451	E-10
138829	E-11
138830	E-12
138831	E-13
138832	E-14
138833	E-15
138834	E-16
138835	E-17
138836	E-18
138837	E-19
138838	E-20

Polyester laminé, 19,00 x 13,00 mm, fiche de 100 étiquettes

Référence	Texte/Légende
138452	E-1
138453	E-2
138454	E-3
138455	E-4
138456	E-5
138457	E-6
138458	E-7
138459	E-8
138460	E-9
138461	E-10
138809	E-11
138810	E-12
138811	E-13
138812	E-14
138813	E-15
138814	E-16
138815	E-17
138816	E-18
138817	E-19
138818	E-20

Polyester laminé, 75,00 x 38,00 mm, fiche de 5 étiquettes

Référence	Texte/Légende
138462	E-1
138463	E-2
138464	E-3
138465	E-4
138466	E-5
138467	E-6
138468	E-7
138469	E-8
138470	E-9
138471	E-10
138819	E-11
138820	E-12
138821	E-13
138822	E-14
138823	E-15
138824	E-16
138825	E-17
138826	E-18
138827	E-19
138828	E-20

Les imprimantes d'étiquettes et de panneaux Brady sont fortement recommandées pour l'identification des dispositifs de condamnation, des points de consignation, des cadenas et des clés en raison de leur conception industrielle et de leurs excellentes performances d'impression.

## Étiqueteuse M210

L'imprimante portable M210 est une étiqueteuse tout-en-un destinée aux équipes œuvrant dans les secteurs des télécom/datacom, de l'électricité et de l'industrie générale. Outre son intelligence et sa robustesse, ses cartouches prêtes à l'emploi, sa batterie au lithium-ion rechargeable, ses protections en caoutchouc et sa garantie de deux ans lui permettent d'affronter les rigueurs quotidiennes de tout travail.

- Résolution d'impression de 203 dpi
- Impression sur des bandes continues de largeur maximale de 19 mm

Référence	Description
311307	Kit Étiqueteuse M210 - Version EU
311308	Kit Étiqueteuse M210 - Version UK
311309	Kit Étiqueteuse M210 - Version US



Pour en savoir plus sur la M210, rendez-vous sur la page [bradyeurope.com/m210](http://bradyeurope.com/m210)

Ce kit est composé d'une mallette rigide contenant une étiqueteuse M210, une batterie au lithium-ion, un câble d'alimentation EU et une cartouche d'étiquettes M21-750-499.



## Étiqueteuse M211

Concevez, prévisualisez et imprimez des étiquettes, le tout depuis votre téléphone. Simple et intuitive, l'étiqueteuse M211 est conçue pour le terrain, fonctionnant toute une journée avec une charge complète tout en résistant aux chutes, chocs et écrasements.

- Impression d'étiquettes à l'aide de l'application mobile Étiquettes express sous iOS ou Android
- Résistance à des chutes de 1,8 m, des écrasements de 115 kg, aux chocs et aux vibrations de qualité militaire conformément à la norme MIL-STD-810G Méthode 5.16.6 SA4.6.5
- Technologie de batterie avancée pour une utilisation quotidienne et impression de 300 étiquettes en une seule charge de batterie complète
- 11 guides de conception d'étiquettes, 22 symbologies de codes-barres, 85 polices, 31 langues et plus de 1 400 symboles
- Importation de données de fichiers, et enregistrement et partage d'étiquettes
- Plus de 90 cartouches, fabriquées à partir de 12 matériaux uniques, avec des largeurs d'étiquettes continues et prédécoupées comprises entre 6,4 et 19,1 mm

Référence	Description
170390	Kit Étiqueteuse M211 - Version EMEA

Ce kit est livré avec une mallette rigide contenant une étiqueteuse M211, une cartouche d'étiquettes M21-750-499, un guide de démarrage rapide, un câble d'alimentation secteur avec fiches EU, UK et US, une pince de ceinture et une batterie externe.



Pour en savoir plus sur la M211, rendez-vous sur la page [bradyeurope.com/m211](http://bradyeurope.com/m211)

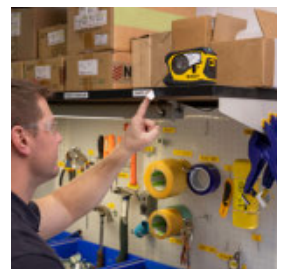
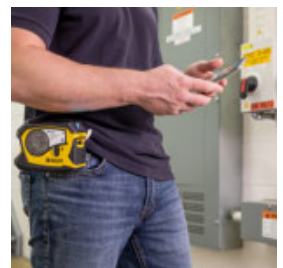



## Etiqueteuse BMP41

L'étiqueteuse BMP41 est une solution portable robuste qui vous permet de créer des étiquettes prédécoupées ou continues, où que vous soyez, à tout moment.

- Imprime sur des étiquettes et des rubans allant jusqu'à 25 mm de large

Référence	Description
711213	Etiqueteuse BMP41 UK
133254	Etiqueteuse BMP41 EU



Pour en savoir plus sur la BMP41, rendez-vous sur la page [bradyeurope.com/bmp41](http://bradyeurope.com/bmp41)

Cette imprimante est livrée avec une mallette rigide contenant une batterie (nickel), une cartouche MC1-1000-595-WT-BK, un câble USB, un adaptateur secteur, un câble d'alimentation, la suite Conception de base de Brady Workstation, un guide de démarrage rapide et une clé USB contenant les pilotes et le manuel.



## Etiqueteuse BMP51

L'étiqueteuse Brady BMP51 offrent une impression nette, un formatage facile, des tailles d'étiquette pratiques et la portabilité nécessaire pour réaliser diverses tâches d'identification. Outre un fonctionnement autonome ou piloté par PC, elles permettent une impression sans fil par Bluetooth® et Wi-Fi.

- Imprime sur des étiquettes et des rubans allant jusqu'à 38 mm de large

Référence	Description
710894	Etiqueteuse BMP51 - Version EU
710898	Etiqueteuse BMP51 - Version UK



Pour en savoir plus sur le BMP51, rendez-vous sur la page [bradyeurope.com/bmp51](http://bradyeurope.com/bmp51)

Cette imprimante est livrée avec une mallette rigide contenant une batterie au lithium-ion rechargeable, un câble USB, un adaptateur secteur muni d'un câble d'alimentation EU, la suite Conception de base de Brady Workstation, le CD du produit, un CD de pilotes des imprimantes Brady, un guide de démarrage rapide, une carte réseau Bluetooth et une cartouche MC1-1000-422.



## Etiqueteuse BMP71

Etiqueteuse portable haut de gamme de Brady. La BMP71 est non seulement la solution d'identification de fils et de câbles idéale pour les marchés télécom/ datacom et électrique, mais elle est également parfaite pour l'impression d'étiquettes et de pictogrammes de santé et de sécurité dans les industries de transformation. La BMP71 est une étiqueteuse conviviale munie d'un grand écran couleur LCD, d'une interface utilisateur à menu facile à utiliser et d'un clavier intégral permettant l'édition rapide et facile d'étiquettes à l'aide de texte, de symboles et de codes. Elle peut être utilisée de manière autonome ou pilotée par PC.

- Imprime sur des étiquettes et des rubans allant jusqu'à 50,8 mm de large

Référence	Description
710599	Etiqueteuse BMP71 - Version EU avec clavier QWERTY
710600	Etiqueteuse BMP71 - Version UK avec clavier QWERTY
710601	Etiqueteuse BMP71 - Version avec clavier AZERTY
710603	Etiqueteuse BMP71 - Version avec clavier QWERTZ
710604	Etiqueteuse BMP71 - Version avec clavier CYRILLIC

Ce kit d'imprimante est livré avec une mallette rigide contenant une batterie NiMH rechargeable, un adaptateur secteur, un câble de communication USB, un adaptateur de consommables, un guide de démarrage rapide, le CD du produit (avec pilote de l'imprimante, tutoriels, guide de l'utilisateur complet), un kit de nettoyage, la suite Conception de base de Brady Workstation, et les consommables M71C-2000-595-WT, M71-31-423 et M71-R6000.



Regardez la vidéo BMP71 sur la chaîne YouTube™ de Brady.

## Imprimante de panneaux et d'étiquettes S3100



Regardez la vidéo S3100 sur la chaîne YouTube™ de Brady.

Polyvalente et simple à utiliser, cette imprimante monochrome se caractérise par un écran tactile intuitif, une conception d'étiquettes simple et peut être utilisée avec un large éventail de consommables et d'applications.

- Imprime sur des étiquettes et des rubans d'une largeur comprise entre 12,70 mm et 101 mm

Numéro d'article	Description
149127	Imprimante de panneaux et d'étiquettes S3100 avec Wi-Fi - QWERTY EU
149119	Imprimante de panneaux et d'étiquettes S3100 avec Wi-Fi - QWERTY UK
149121	Imprimante de panneaux et d'étiquettes S3100 avec Wi-Fi - QWERTY US
149118	Imprimante de panneaux et d'étiquettes S3100 avec Wi-Fi - QWERTZ
149122	Imprimante de panneaux et d'étiquettes S3100 avec Wi-Fi - AZERTY
149123	Imprimante de panneaux et d'étiquettes S3100 avec Wi-Fi - CYRILLIQUE

Numéro d'article	Description
149126	Imprimante de panneaux et d'étiquettes S3100 - QWERTY EU
149120	Imprimante de panneaux et d'étiquettes S3100 - QWERTY US
149519	Imprimante de panneaux et d'étiquettes S3100 - QWERTZ
149517	Imprimante de panneaux et d'étiquettes S3100 - AZERTY

## Imprimante de panneaux et d'étiquettes Multicolore BBP35 Imprimante de panneaux et d'étiquettes Multicolore & Cut BBP37



Regardez la vidéo BBP37 sur la chaîne YouTube™ de Brady.

Les imprimantes de panneaux et d'étiquettes BBP35 et BBP37 vous permettent de créer des panneaux et des étiquettes dans des couleurs et des formes dont vous avez besoin, et ce, depuis votre propre installation. Avec ses fonctionnalités d'impression multicolore haute performance, sa capacité à produire des découpes polyvalentes et sa vitesse d'impression impressionnante, vous ne pourrez plus vous passer de cette imprimante.

- Imprime sur des étiquettes et des rubans d'une largeur comprise entre 12,70 mm et 101 mm

Numéro d'article	Description
143634	Imprimante de panneaux et d'étiquettes BBP35 Multicolore QWERTY EU
145996	Imprimante de panneaux et d'étiquettes BBP35 Multicolore QWERTY UK
143633	Imprimante de panneaux et d'étiquettes BBP35 Multicolore QWERTY US
143635	Imprimante de panneaux et d'étiquettes BBP35 Multicolore AZERTY
143636	Imprimante de panneaux et d'étiquettes BBP35 Multicolore QWERTZ
143637	Imprimante de panneaux et d'étiquettes BBP35 Multicolore CYRILLIC

Numéro d'article	Description
143639	Imprimante de panneaux et d'étiquettes BBP37 Multicolore & Cut QWERTY EU
145995	Imprimante de panneaux et d'étiquettes BBP37 Multicolore & Cut QWERTY UK
143638	Imprimante de panneaux et d'étiquettes BBP37 Multicolore & Cut QWERTY US
143640	Imprimante de panneaux et d'étiquettes BBP37 Multicolore & Cut AZERTY
143641	Imprimante de panneaux et d'étiquettes BBP37 Multicolore & Cut QWERTZ
143642	Imprimante de panneaux et d'étiquettes BBP37 Multicolore & Cut CYRILLIC



## B-551 Rouleau d'étiquettes continues non adhésives

Pour la création d'étiquettes de sécurité, de condamnation, à suspendre et d'usage général

- Distributeur de polyester non adhésif
- Poinçon disponible séparément. Référence de commande : 020591
- Oeilllets disponibles en option. Référence de commande : 020596
- Conformes aux exigences OSHA de 22,68 kg de force de tire pour les étiquettes de consignation

Référence	Compatibilité imprimante	Couleur	Largeur (mm)	Longueur (m)
B30C-2500-551-WT	BBP35, BBP37, i3300, S3000, S3100	Blanc	63,50	15,24
B30C-3250-551-WT	BBP35, BBP37, i3300, S3000, S3100	Blanc	82,55	15,24
B30C-4250-551-WT	BBP35, BBP37, i3300, S3000, S3100	Blanc	107,95	15,24

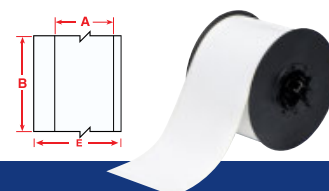



## Imprimante de panneaux et d'étiquettes BBP85

L'imprimante de panneaux et d'étiquettes BBP85 vous permet d'imprimer des étiquettes et des panneaux multicolores pouvant faire jusqu'à 254 mm de haut. Grâce à son interface conviviale, elle est simple à utiliser.

- Une impression par transfert thermique multicolore très durable
- Une interface simple à écran tactile pour un fonctionnement autonome ou une impression depuis votre PC
- Des applications de conception rapide d'étiquettes pour créer des marqueurs de tuyauteries, des panneaux de sécurité, des étiquettes « Right-To-Know » et bien plus encore
- L'imprimante idéale pour les campagnes d'étiquetage Lean 5S et Kaizen multi-utilisateurs



Numéro d'article	Description
198568	Imprimante de panneaux et d'étiquettes BBP85 - Version EU avec clavier QWERTY et suite Identification de sécurité et d'installations de Brady Workstation
198570	Imprimante de panneaux et d'étiquettes BBP85 - Version UK avec clavier QWERTY et suite Identification de sécurité et d'installations de Brady Workstation
198566	Imprimante de panneaux et d'étiquettes BBP85 - Version avec clavier AZERTY et suite Identification de sécurité et d'installations de Brady Workstation
198571	Imprimante de panneaux et d'étiquettes BBP85 - Version avec clavier QWERTZ et suite Identification de sécurité et d'installations de Brady Workstation
198567	Imprimante de panneaux et d'étiquettes BBP85 - Version avec clavier CYRILLIC et suite Identification de sécurité et d'installations de Brady Workstation



## Suites des logiciels de Brady Workstation

Suite du logiciel Identification de sécurité et d'installations de Brady Workstation

Garantissez la sécurité et la conformité de votre installation en créant des panneaux, des étiquettes et des marqueurs de tuyauterie personnalisés ainsi que des consignes de sécurité visuelles.

[Workstation.BradyID.com/SafetyAndFacility](http://Workstation.BradyID.com/SafetyAndFacility)

 Découvrez-la sur  
[www.bradyeurope.com/workstation](http://www.bradyeurope.com/workstation)

























## B-595 Etiquettes vierges prédécoupées et pré-imprimées avec en-tête

Pour créer des étiquettes «Arc électrique» et des étiquettes d'avertissement en quelques secondes.

- Permet de créer rapidement des panneaux multicolores en un seul passage dans l'imprimante
- En-têtes aux normes OSHA 910.145 et ASME/ANSI Z535
- Produit pour intérieur/extérieur adapté aux surfaces brutes, irrégulières et sur lesquelles il est difficile d'avoir de l'adhérence



Référence	Compatibilité imprimante	Largeur (mm)	Hauteur (mm)	Quantité	Ruban encreur recommandé	
B85-102x152-595-OSHACA	BBP85		152,40	101,60	95	B85-R-158x60-BK
B85-178x254-595-OSHACA	BBP85		254,00	177,80	60	B85-R-220x60-BK
B85-254x356-7569-OSHACA	BBP85		355,60	254,00	40	B85-R-220x60-BK
B85-102x152-595-ANSICA	BBP85		152,40	101,60	95	B85-R-158x60-BK
B85-178x254-595-ANSICA	BBP85		254,00	177,80	60	B85-R-220x60-BK
B85-254x356-7569-ANSICA	BBP85		355,60	254,00	40	B85-R-220x60-BK
B85-102x152-595-OSHADA	BBP85		152,40	101,60	95	B85-R-158x60-BK
B85-178x254-595-OSHADA	BBP85		254,00	177,80	60	B85-R-220x60-BK
B85-254x356-7569-OSHADA	BBP85		355,60	254,00	40	B85-R-220x60-BK
B85-102x152-595-ANSIDA	BBP85		152,40	101,60	95	B85-R-158x60-BK
B85-178x254-595-ANSIDA	BBP85		254,00	177,80	60	B85-R-220x60-BK
B85-254x356-7569-ANSIDA	BBP85		355,60	254,00	40	B85-R-220x60-BK
B85-102x152-595-ANSINO	BBP85		152,40	101,60	95	B85-R-158x60-BK
B85-178x254-595-ANSINO	BBP85		254,00	177,80	60	B85-R-220x60-BK
B85-254x356-7569-ANSINO	BBP85		355,60	254,00	40	B85-R-220x60-BK
B85-102x152-595-ANSIWA	BBP85		152,40	101,60	95	B85-R-158x60-BK
B85-178x254-595-ANSIWA	BBP85		254,00	177,80	60	B85-R-220x60-BK
B85-254x356-7569-ANSIWA	BBP85		355,60	254,00	40	B85-R-220x60-BK
B85-178x254-595-YL	BBP85		254,00	177,80	60	B85-R-220x60-BK
B85-254x356-7569-YL	BBP85		355,60	254,00	40	B85-R-220x60-BK
B85-178x254-595-WT	BBP85		254,00	177,80	60	B85-R-220x60-BK
B85-254x356-7569-WT	BBP85		355,60	254,00	40	B85-R-220x60-BK



## Imprimante couleur BradyJet J2000



L'imprimante BradyJet J2000 imprime des étiquettes et des panneaux Brady fiables pour usage en intérieur, qui restent en place et lisibles lorsqu'ils sont exposés aux liquides, à l'alcool ou aux éclairages intérieurs. Vous pouvez compter dessus pour avertir les collaborateurs des dangers, ou leur montrer l'utilisation ou la maintenance optimale des machines.

Référence	Description
150157	Imprimante couleur BradyJet J2000 – Version UK
150159	Imprimante couleur BradyJet J2000 – Version EU
150162	Imprimante couleur BradyJet J2000 – Version US
199968	Imprimante couleur BradyJet J2000 – Version EU avec suite Identification de sécurité et d'installations de Brady Workstation
199969	Imprimante couleur BradyJet J2000 – Version UK avec suite Identification de sécurité et d'installations de Brady Workstation
199972	Imprimante couleur BradyJet J2000 – Version US avec suite Identification de sécurité et d'installations de Brady Workstation

### Etiquettes

Diagramme	Référence	Numéro d'article	Couleur	Largeur A (mm)	Hauteur B (mm)	Longueur B (m)	Quantité
<b>Polyester pour impression jet d'encre</b>							
∞	J20C-1125-2569	150021	Blanc	28,58	–	30,48 m	1
∞	J20C-2250-2569	150031	Blanc	57,15	–	30,48 m	1
∞	J20C-4000-2569	150009	Blanc	101,60	–	30,48 m	1
▲	J20-260-2569	150026	Blanc	55,12	85,00		340
▲	J20-261-2569	150003	Blanc	74,93	109,98		270
▲	J20-262-2569	150029	Blanc	104,90	154,94		200
<b>Polyester renforcé</b>							
∞	J20C-2500-2551	150012	Blanc	63,50	–	15,24 m	1
∞	J20C-3250-2551	150008	Blanc	82,55	–	15,24 m	1
🔒	J20-255-2551	150030	Blanc	82,55	146,05		100
<b>Vinyle pour impression jet d'encre</b>							
∞	J20C-1125-2595	150010	Blanc	28,58	–	30,48 m	1
∞	J20C-2250-2595	150014	Blanc	57,15	–	30,48 m	1
∞	J20C-4000-2595	150017	Blanc	101,60	–	30,48 m	1
▲	J20-260-2595	150013	Blanc	55,12	85,00		340
▲	J20-261-2595	150027	Blanc	74,93	109,98		270
▲	J20-262-2595	150032	Blanc	104,90	154,94		200

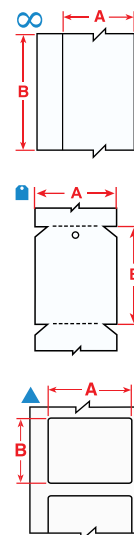

## Imprimante couleur BradyJet J4000



Créez un lieu de travail plus sûr et efficace grâce aux étiquettes, panneaux et procédures couleur de qualité photo durables et conformes. Trouvez un équilibre entre la complexité des étiquettes de sécurité et de conformité et les exigences d'un environnement industriel tout en réduisant vos stocks de produits de signalisation de sécurité et le gaspillage de consommables.

Référence	Description
152710	Imprimante couleur BradyJet J4000
152711	Imprimante couleur BradyJet J4000
152712	Imprimante couleur BradyJet J4000
310388	Imprimante couleur BradyJet J4000 avec logiciel Identification de sécurité et d'installations
310391	Imprimante couleur BradyJet J4000 avec logiciel Identification de sécurité et d'installations
310442	Imprimante couleur BradyJet J4000 avec logiciel Identification de sécurité et d'installations

## Etiquettes

Diagramme	Référence	Couleur	Largeur A (mm)	Hauteur B (mm)	Longueur B (m)	Quantité
Polyester pour impression jet d'encre						
▲	J50-260-2569	Blanc	55,12	85,09	–	340
▲	J50-261-2569	Blanc	74,93	109,98	–	270
▲	J50-262-2569	Blanc	104,90	154,94	–	200
▲	J50-267-2569	Blanc	154,94	210,00	–	120
▲	J50-265-2569	Blanc	177,80	254,00	–	100
∞	J50C-2250-2569	Blanc	57,15	–	30,48 m	1
∞	J50C-4000-2569	Blanc	101,60	–	30,48 m	1
∞	J50C-6000-2569	Blanc	152,40	–	30,48 m	1
∞	J50C-8000-2569	Blanc	203,20	–	30,48 m	1
Polypropylène réceptif au jet d'encre						
∞	J40C-2250-7425J	Blanc	57,15	–	30,48 m	1
∞	J40C-4000-7425J	Blanc	101,60	–	30,48 m	1
∞	J40C-6000-7425J	Blanc	152,40	–	30,48 m	1
∞	J40C-8000-7425J	Blanc	203,20	–	30,48 m	1
Vinyle pour impression jet d'encre						
▲	J50-260-2595	Blanc	55,12	85,09	–	340
▲	J50-261-2595	Blanc	74,93	109,98	–	270
▲	J50-262-2595	Blanc	104,90	154,94	–	200
▲	J50-267-2595	Blanc	154,94	210,00	–	120
▲	J50-265-2595	Blanc	177,80	254,00	–	100
∞	J50C-2250-2595	Blanc	57,15	–	30,48 m	1
∞	J50C-4000-2595	Blanc	101,60	–	30,48 m	1
∞	J50C-6000-2595	Blanc	152,40	–	30,48 m	1
∞	J50C-8000-2595	Blanc	203,20	–	30,48 m	1

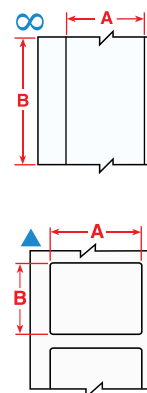

## Brady Workstation - Application Rédacteur de consignation

Créez rapidement des étiquettes de consignation/condamnation conformes. Cette application comporte des modèles d'impression de procédures, des traductions simples ainsi qu'une fonction d'édition d'image facile à utiliser pour les références.

Découvrez-la sur [www.bradyeurope.com/workstation](http://www.bradyeurope.com/workstation)



## Référence et index

100 Aperçu des disjoncteurs compatibles

# Aperçu des disjoncteurs compatibles

## Voir page...

- Systèmes de consignation de disjoncteurs: 64-65
- EZ Panel Loc™: 62
- Systèmes miniatures de consignation de disjoncteurs: 62

		Systèmes de consignation de disjoncteurs (Standard/TAGLOCK™)					EZ Panel Loc™ (Standard/ TAGLOCK™)		Systèmes miniatures de consignation de disjoncteurs					
		120 V A pression (avec trou)	120/277 V A vis (sans trou)	480/600 V A vis (sans trou)	480/600 V Grand format	Universel multipolaire (tie-bar)	A pression (SQD QO)	A vis (universel)	Brochage par l'intérieur standard	Brochage par l'extérieur standard	Brochage par l'intérieur large	Brochage par l'intérieur large Rotary	Multi-pole w/ TieBar	Universal Mini Breaker Lockout
		065387	065396	065397	065329	066321	051252	051254	090844	090847	090850	149433	090853	149514
		148689	148690	148701	148692	148702	148696	148697						
Fabricant	Type	148693	148698	148687	148691	148697	148688	148700						
		148694	148699	148686	148685	148695								
ABB	2CDS25													•
ABB	S202U-K								•					
ABB	S202U-K50													•
ABB	S203U-K								•					
ABB	S204U-K								•					
ABB	S201UP-K								•					
ABB	S202UP-K								•					
ABB	S203UP-K								•					
ABB	S204UP-K								•					
ABB	S201U-Z								•					
ABB	S202U-Z								•					
ABB	S203U-Z								•					
ABB	S204U-Z								•					
ABB	S201UP-Z								•					
ABB	S202UP-Z								•					
ABB	S203UP-Z								•					
ABB	S204UP-Z								•					
ABB	F202AC								•					
ABB	F672								•					
ABB	F204AC								•					
ABB	F674								•					
ABB	S281-Z								•					
ABB	S282-Z								•					
ABB	S283-Z								•					
ABB	S281UC-Z								•					
ABB	S282UC-Z								•					
ABB	S283UC-Z								•					
ABB	S501-B									•				
ABB	S502-B									•				
ABB	S503-B									•				
ABB	S501-C									•				
ABB	S502-C									•				
ABB	S503-C									•				
ABB	S501-D									•				
ABB	S502-D									•				
ABB	S503-D									•				
ABB	S501-K									•				
ABB	S502-K									•				
ABB	S503-K									•				
ABB	S501UC-B									•				
ABB	S502UC-B									•				
ABB	S503UC-B									•				
ABB	S504UC-B									•				
ABB	S501UC-K									•				
ABB	S502UC-K									•				
ABB	S503UC-K									•				
ABB	S504UC-K									•				
American Ckt. Bkr.	NEF		•*											
American Ckt. Bkr.	NJJ			•••	•									
AEG	E82S									•				
American Switch	C		•				•	•						
Bryant	BR	•	•					•						
Bryant	BR					•		•						
Buschmat	S46								•					
Challenger	C	•	•					•						
Challenger	C					•		•						
Challenger	CDK			•										
Challenger	LM		•					•						
Challenger	NEJ		•*					•						
Clipsal	4CB								•					
Crouse Hinds	MP					•		•						
Cutler Hammer	BA		•					•						
Cutler-Hammer	BAB	•	•					•						
Cutler-Hammer	BAB					•								
Cutler-Hammer	BD	•	•					•						
Cutler-Hammer	BR	•	•					•						
Cutler-Hammer	BR					•		•						
Cutler-Hammer	BRH	•	•					•						
Cutler-Hammer	BRH					•		•						
Cutler-Hammer	BRHH					•		•						
Cutler-Hammer	CC		•*											
Cutler-Hammer	CH	•	•				•	•						
Cutler-Hammer	CH					•		•						
Cutler-Hammer	CHH		•*											
Cutler-Hammer	CH2					•		•						
Cutler-Hammer	CHB	•	•				•	•						
Cutler-Hammer	CHB					•		•						
Cutler-Hammer	CHKD			•										
Cutler-Hammer	CHLD				•									

\* - Plaquette (065404) requise

\*\* - Plaquette (065406) requise

# Aperçu des disjoncteurs compatibles

## Voir page...

- Systèmes de consignation de disjoncteurs: 64-65
- EZ Panel Loc™: 62
- Systèmes miniatures de consignation de disjoncteurs: 62

		Systèmes de consignation de disjoncteurs (Standard/TAGLOCK™)					EZ Panel Loc™ (Standard/ TAGLOCK™)		Systèmes miniatures de consignation de disjoncteurs					
		120 V A pression (avec trou)	120/277 V A vis (sans trou)	480/600 V A vis (sans trou)	480/600 V Grand format	Universel multipolaire (tie-bar)	A pression (SQD 00)	A vis (inverse)	Brochage par l'intérieur standard	Brochage par l'extérieur standard	Brochage par l'intérieur large	Brochage par l'intérieur large Rotary	Multi-pole w/ TieBar	Universal Mini Breaker Lockout
		065387	065396	065397	065329	066321	051252	051254	090844	090847	090850	149433	090853	149514
		<i>148689</i>	<i>148690</i>	<i>148701</i>	<i>148692</i>	<i>148702</i>	<i>148696</i>							
		<i>148693</i>	<i>148698</i>	<i>148687</i>	<i>148691</i>	<i>148697</i>	<i>148688</i>							
		<i>148694</i>	<i>148699</i>	<i>148686</i>	<i>148685</i>	<i>148695</i>	<i>148700</i>							
Fabricant	Type													
Cutler-Hammer	CHMDL					•								
Cutler-Hammer	CHND			•••										
Cutler-Hammer	CHP	•	•				•	•						
Cutler-Hammer	CHP					•		•						
Cutler-Hammer	CHQ						•	•						
Cutler-Hammer	CHQ					•		•						
Cutler-Hammer	CHSW					•		•						
Cutler-Hammer	CKD			•										
Cutler-Hammer	CL	•	•				•	•						
Cutler-Hammer	CL					•		•						
Cutler-Hammer	CLD				•									
Cutler-Hammer	CLDC				•									
Cutler-Hammer	CMDL				•									
Cutler-Hammer	CND			•••										
Cutler-Hammer	CNDC			•••										
Cutler-Hammer	CSR		•					•						
Cutler-Hammer	DK			•										
Cutler-Hammer	E125B		•					•						
Cutler-Hammer	E125E		•					•						
Cutler-Hammer	E125H		•					•						
Cutler-Hammer	E125S		•					•						
Cutler-Hammer	ED		•					•						
Cutler-Hammer	EDC		•					•						
Cutler-Hammer	EDH		•					•						
Cutler-Hammer	EFH		•					•						
Cutler-Hammer	EGB		•					•						
Cutler-Hammer	EGE		•					•						
Cutler-Hammer	EGS		•					•						
Cutler-Hammer	EHC		•					•						
Cutler-Hammer	EHD		•					•						
Cutler-Hammer	FB		•					•						
Cutler-Hammer	FC		•					•						
Cutler-Hammer	FD		•					•						
Cutler-Hammer	FDB		•					•						
Cutler-Hammer	FDC		•					•						
Cutler-Hammer	FS		•					•						
Cutler-Hammer	GB		•					•						
Cutler-Hammer	GC		•					•						
Cutler-Hammer	GD		•					•						
Cutler-Hammer	GDB		•					•						
Cutler-Hammer	GHB		•					•						
Cutler-Hammer	GHBGFEP		•					•						
Cutler-Hammer	GHC		•					•						
Cutler-Hammer	GHCGFEP		•					•						
Cutler-Hammer	HBAW	•	•					•						
Cutler-Hammer	HBAW					•								
Cutler-Hammer	HBAX	•	•					•						
Cutler-Hammer	HBAX					•								
Cutler-Hammer	HFD		•					•						
Cutler-Hammer	HGHB		•					•						
Cutler-Hammer	HGHC		•					•						
Cutler-Hammer	HJD			•										
Cutler-Hammer	HKD			•										
Cutler-Hammer	HLD				•									
Cutler-Hammer	HMCP		•	•	•									
Cutler-Hammer	HMDL				•									
Cutler-Hammer	HMDLB				•									
Cutler-Hammer	HMPL			•••	•									
Cutler-Hammer	HND			•••										
Cutler-Hammer	HQP	•	•					•						
Cutler-Hammer	HQP					•								
Cutler-Hammer	JD			•										
Cutler-Hammer	JDB			•										
Cutler-Hammer	JDC			•										
Cutler-Hammer	KD			•										
Cutler-Hammer	KDB			•										
Cutler-Hammer	KDC			•										
Cutler-Hammer	LA			•										
Cutler-Hammer	LD				•									
Cutler-Hammer	LDB				•									
Cutler-Hammer	LDC				•									
Cutler-Hammer	LH			•										
Cutler-Hammer	LHB			•										
Cutler-Hammer	LJ							•						
Cutler-Hammer	MA			•••										
Cutler-Hammer	MC			•••										
Cutler-Hammer	MD				•									
Cutler-Hammer	MDL				•									
Cutler-Hammer	MDS				•									

\* - Plaquette (065404) requise \*\* - Plaquette (065406) requise

# Aperçu des disjoncteurs compatibles

## Voir page...

- Systèmes de consignation de disjoncteurs: 64-65
- EZ Panel Loc™: 62
- Systèmes miniatures de consignation de disjoncteurs: 62

		Systèmes de consignation de disjoncteurs (Standard/TAGLOCK™)					EZ Panel Loc™ (Standard/ TAGLOCK™)		Systèmes miniatures de consignation de disjoncteurs					
		120 V A pression (avec trou)	120/277 V A vis (sans trou)	480/600 V A vis (sans trou)	480/600 V Grand format	Universel multipolaire (tie-bar)	A pression (SQD QO)	A vis (universel)	Brochage par l'intérieur standard	Brochage par l'extérieur standard	Brochage par l'intérieur large	Brochage par l'intérieur large Rotary	Multi-pole w/ TieBar	Universal Mini Breaker Lockout
		065387	065396	065397	065329	066321	051252	051254	090844	090847	090850	149433	090853	149514
		148689	148690	148701	148692	148702	148696							
		148693	148698	148687	148691	148697	148688							
Fabricant	Type	148694	148699	148686	148685	148695	148700							
Cutler-Hammer	NB													
Cutler-Hammer	ND													
Cutler-Hammer	NDC			***										
Cutler-Hammer	OPTIM			**										
Cutler-Hammer	PB			**										
Cutler-Hammer	QBGF		•											
Cutler-Hammer	QBGF							•						
Cutler-Hammer	QBGFEP		•											
Cutler-Hammer	QBGFEP							•						
Cutler-Hammer	QBHGF		•											
Cutler-Hammer	QBHGFEP		•											
Cutler-Hammer	QBHW	•	•					•						
Cutler-Hammer	QBHW					•								
Cutler-Hammer	QC	•	•					•						
Cutler-Hammer	QC					•		•						
Cutler-Hammer	QCD	•	•					•						
Cutler-Hammer	QCD					•		•						
Cutler-Hammer	QCGF		•											
Cutler-Hammer	QCGFEP		•											
Cutler-Hammer	QCHGF		•											
Cutler-Hammer	QCHGFEP		•											
Cutler-Hammer	QCHW	•	•					•						
Cutler-Hammer	QCHW					•		•						
Cutler-Hammer	QHCW	•	•					•						
Cutler-Hammer	QHCW					•		•						
Cutler-Hammer	QHCX	•	•					•						
Cutler-Hammer	QHCX					•		•						
Cutler-Hammer	QHPW	•	•					•						
Cutler-Hammer	QHPW					•								
Cutler-Hammer	QHPX	•	•					•						
Cutler-Hammer	QHPX					•								
Cutler-Hammer	QPGF		•											
Cutler-Hammer	QPGF							•						
Cutler-Hammer	QPGFEP		•											
Cutler-Hammer	QPGFEP							•						
Cutler-Hammer	QPHGF		•											
Cutler-Hammer	QPHGFEP		•											
Cutler-Hammer	QPHW	•	•					•						
Cutler-Hammer	QPHW					•								
Cutler-Hammer	WME								•					
Cutler-Hammer	WMF								•					
Cutler-Hammer	WMH								•					
Cutler-Hammer	WMM								•					
Cutler-Hammer	WMN								•					
Cutler-Hammer	WMS								•					
E-T-A	911220G								•					
E-T-A	911225									•				
FAZ	C16								•					
Fed. Pacific Elec.	2B													
Fed. Pacific Elec.	BAB		•					•						
Fed. Pacific Elec.	NA-single			**				•						
Fed. Pacific Elec.	NA-tie bar							•						
Fed. Pacific Elec.	NB		•*					•						
Fed. Pacific Elec.	NBH GFI		•					•						
Fed. Pacific Elec.	NE/NEF		•*											
Fed. Pacific Elec.	NEJ		•*											
Fed. Pacific Elec.	NFJ		•											
Fed. Pacific Elec.	NJJ			•										
Fed. Pacific Elec.	NJL			•										
Fed. Pacific Elec.	NM			•										
Fed. Pacific Elec.	NP-single		•					•						
Frank Adams	P		•					•						
FUJI Electric	EA53B		•*											
FUJI Electric	EA203B		•*											
FUJI Electric	BU-ESB		•*											
FUJI Electric	BU-ESA		•*											
FUJI Electric	BU-FSB		•*											
General Electric	V										•			
General Electric	EH400			•										
General Electric	HQC		•					•						
General Electric	SED		•					•						
General Electric	SEH		•					•						
General Electric	SEL		•					•						
General Electric	SEP		•					•						
General Electric	SFH		•					•						
General Electric	SFL		•					•						
General Electric	SFP		•					•						
General Electric	SGD			•										
General Electric	SGH			•										

\* - Plaquette (065404) requise \*\* - Plaquette (065406) requise

# Aperçu des disjoncteurs compatibles

## Voir page...

- Systèmes de consignation de disjoncteurs: 64-65
- EZ Panel Loc™: 62
- Systèmes miniatures de consignation de disjoncteurs: 62

		Systèmes de consignation de disjoncteurs (Standard/TAGLOCK™)					EZ Panel Loc™ (Standard/ TAGLOCK™)		Systèmes miniatures de consignation de disjoncteurs					
		120 V A pression (avec trou)	120/277 V A vis (sans trou)	480/600 V A vis (sans trou)	480/600 V Grand format	Universel multipolaire (tie-bar)	A pression (SQD QO)	A vis (universel)	Brochage par l'intérieur standard	Brochage par l'extérieur standard	Brochage par l'intérieur large	Brochage par l'intérieur large Rotary	Multi-pole w/ TieBar	Universal Mini Breaker Lockout
		065387	065396	065397	065329	066321	051252	051254	090844	090847	090850	149433	090853	149514
		<i>148689</i>	<i>148690</i>	<i>148701</i>	<i>148692</i>	<i>148702</i>	<i>148696</i>							
		<i>148693</i>	<i>148698</i>	<i>148687</i>	<i>148691</i>	<i>148697</i>	<i>148688</i>							
		<i>148694</i>	<i>148699</i>	<i>148686</i>	<i>148685</i>	<i>148695</i>	<i>148700</i>							
Fabricant	Type													
General Electric	SGL			•										
General Electric	SGLA			•										
General Electric	SGP			•										
General Electric	SRPG			•										
General Electric	TB		•*					•						
General Electric	TBC		•*					•						
General Electric	TE		•*					•						
General Electric	TEB		•*					•						
General Electric	TED		•*					•						
General Electric	TEF		•*					•						
General Electric	TEL		•*					•						
General Electric	TEML		•*					•						
General Electric	TEY		•					•						
General Electric	TF		•					•						
General Electric	TFC		•*					•						
General Electric	TFJ			•										
General Electric	TFK			•										
General Electric	TFL			•										
General Electric	THED		•*					•						
General Electric	THEF		•*					•						
General Electric	THFK			•										
General Electric	THHQB					•		•						
General Electric	THHQB-A	•	•					•						
General Electric	THHQB-S		•					•						
General Electric	THHQC					•		•						
General Electric	THHQC-A	•	•					•						
General Electric	THHQC-S		•					•						
General Electric	THHQL					•		•						
General Electric	THHQL-A	•	•					•						
General Electric	THHQL-S		•					•						
General Electric	THJK4			•••										
General Electric	THJK6			•••										
General Electric	THKM12				•									
General Electric	THKM8				•									
General Electric	THLC1		•*											
General Electric	THQB					•		•						
General Electric	THQB GF													
General Electric	THQB-A	•	•					•						
General Electric	THQB-S		•					•						
General Electric	THQC					•		•						
General Electric	THQC-A	•	•					•						
General Electric	THQC-AL					•		•						
General Electric	THQC-S		•					•						
General Electric	THQD		•*					•						
General Electric	THQDBL							•						
General Electric	THQL					•		•						
General Electric	THQL-A	•	•					•						
General Electric	THQL-S		•					•						
General Electric	TJ2			•••	•									
General Electric	TJ4			•										
General Electric	TJC		•*					•						
General Electric	TJD			•••										
General Electric	TJJ			•••										
General Electric	TJK			•••										
General Electric	TJS			•••										
General Electric	TK4V			•										
General Electric	TKC		•*					•						
General Electric	TKM				•									
General Electric	TKMA8				•									
General Electric	TQB					•		•						
General Electric	TQB-A	•	•					•						
General Electric	TQB-S		•					•						
General Electric	TQC					•		•						
General Electric	TQC-A	•	•					•						
General Electric	TQC-S		•					•						
General Electric	TQD		•					•						
General Electric	TQL													
General Electric	TQL													
General Electric	TQL-A	•	•					•						
General Electric	TQL-S		•					•						
General Electric	V													
GE Vynckier	Series E									•				
GE Vynckier	Series G									•				
Hager	MFN716													•
Hager	453717								•					
Hager	MW216A								•					
Hager	MW620A								•					
Hager	H125N		•											
Hager	H250N		•											

\* - Plaquette (065404) requise

\*\* - Plaquette (065406) requise

# Aperçu des disjoncteurs compatibles

## Voir page...

- Systèmes de consignation de disjoncteurs: 64-65
- EZ Panel Loc™: 62
- Systèmes miniatures de consignation de disjoncteurs: 62

		Systèmes de consignation de disjoncteurs (Standard/TAGLOCK™)					EZ Panel Loc™ (Standard/ TAGLOCK™)		Systèmes miniatures de consignation de disjoncteurs					
		120 V A pression (avec trou)	120/277 V A vis (sans trou)	480/600 V A vis (sans trou)	480/600 V Grand format	Universel multipolaire (tie-bar)	A pression (SQD 00)	A vis (universel)	Brochage par l'intérieur standard	Brochage par l'extérieur standard	Brochage par l'intérieur large	Brochage par l'intérieur large Rotary	Multi-pole w/ TieBar	Universal Mini Breaker Lockout
		065387	065396	065397	065329	066321	051252	051254	090844	090847	090850	149433	090853	149514
		<i>148689</i>	<i>148690</i>	<i>148701</i>	<i>148692</i>	<i>148702</i>	<i>148696</i>							
		<i>148693</i>	<i>148698</i>	<i>148687</i>	<i>148691</i>	<i>148697</i>	<i>148688</i>							
		<i>148694</i>	<i>148699</i>	<i>148686</i>	<i>148685</i>	<i>148695</i>	<i>148700</i>							
Fabricant	Type													
Hager	H400XS			•										
Hager	H630XS			•										
Heinemann	LB		•*											
Heinemann	LF		•*											
Heinemann	LJ		•*											
Kapp	LS68													
Legrand	04302									•				
Legrand	06469									•				
Legrand	01908								•					
Legrand	01935												•	
Legrand	01980												•	
Lemag	SD62		•											
Merlin Gerin	B100A										•		•	
Merlin Gerin	C32N								•					
Merlin Gerin	C45AD								•					
Merlin Gerin	C60a								•					
Merlin Gerin	C60H								•					
Merlin Gerin	C60N								•					
Merlin Gerin	C80A										•			
Merlin Gerin	NC100H										•			
Merlin Gerin	NC125H										•			
Merlin Gerin	NC100L										•			
Merlin Gerin	NC100LH										•			
Merlin Gerin	NC100L MA										•			
Merlin Gerin	NC100N										•			
Merlin Gerin	NS100		•											
Merlin Gerin	NS250N		•											
Merlin Gerin	C801N				•									
Merlin Gerin	C1251N				•									
Merlin Gerin	CE104N		•*											
Merlin Gerin	CK1200NA				•									
Merlin Gerin	CJ			••										
Proteus	BSEN60947-3					•								
Proteus	AC22BS5419					•								
Proteus	C16							•						
Proteus	C6							•						
Schneider	IC60													•
Siemens ITE	5SX11										•			
Siemens ITE	5SX12												•	
Siemens ITE	5SX13												•	
Siemens ITE	5SX21										•			
Siemens ITE	5SQ11										•			
Siemens ITE	5SQ12												•	
Siemens ITE	5SQ13												•	
Siemens ITE	5SQ16												•	
Siemens ITE	5SN22												•	
Siemens ITE	BL	•	•				•	•						
Siemens ITE	BL					•		•						
Siemens ITE	BLF-GFI					•		•						
Siemens ITE	BLH	•	•					•						
Siemens ITE	BLH					•		•						
Siemens ITE	BQ	•	•					•						
Siemens ITE	BQ					•		•						
Siemens ITE	BQCH		•					•						
Siemens ITE	BQD		•					•						
Siemens ITE	BQH	•	•					•						
Siemens ITE	BQH					•		•						
Siemens ITE	CED6		•					•						
Siemens ITE	CFD6			••										
Siemens ITE	CFD6-ETI			•••										
Siemens ITE	CJ3			•										
Siemens ITE	CJD6			•										
Siemens ITE	CJD6-ETI			•										
Siemens ITE	CLF			•										
Siemens ITE	CMD6					•								
Siemens ITE	CMD6-ETI					•								
Siemens ITE	CND6					•								
Siemens ITE	CPD6					•								
Siemens ITE	CQD		•*					•						
Siemens ITE	E2		•					•						
Siemens ITE	E4		•					•						
Siemens ITE	ED		•					•						
Siemens ITE	ED4		•					•						
Siemens ITE	ED6		•					•						
Siemens ITE	ED6-ETI		•					•						
Siemens ITE	EE3		•*					•						
Siemens ITE	EH3		•*					•						
Siemens ITE	EQP					•		•						
Siemens ITE	EQT QF							•						

\* - Plaquette (065404) requise

\*\* - Plaquette (065406) requise



# Aperçu des disjoncteurs compatibles

## Voir page...

- Systèmes de consignation de disjoncteurs: 64-65
- EZ Panel Loc™: 62
- Systèmes miniatures de consignation de disjoncteurs: 62

		Systèmes de consignation de disjoncteurs (Standard/TAGLOCK™)					EZ Panel Loc™ (Standard/ TAGLOCK™)		Systèmes miniatures de consignation de disjoncteurs					
		120 V A pression (avec trou)	120/277 V A vis (sans trou)	480/600 V A vis (sans trou)	480/600 V Grand format	Universel multipolaire (tie-bar)	A pression (SQD QO)	A vis (universel)	Brochage par l'intérieur standard	Brochage par l'extérieur standard	Brochage par l'intérieur large	Brochage par l'intérieur large Rotary	Multi-pole w/ TieBar	Universal Mini Breaker Lockout
		065387	065396	065397	065329	066321	051252	051254	090844	090847	090850	149433	090853	149514
		<i>148689</i>	<i>148690</i>	<i>148701</i>	<i>148692</i>	<i>148702</i>	<i>148696</i>							
		<i>148693</i>	<i>148698</i>	<i>148687</i>	<i>148691</i>	<i>148697</i>	<i>148688</i>							
		<i>148694</i>	<i>148699</i>	<i>148686</i>	<i>148685</i>	<i>148695</i>	<i>148700</i>							
Fabricant	Type													
Siemens ITE	ET		•*					•						
Siemens ITE	FD6A			•••										
Siemens ITE	FJ2-B		•*	••										
Siemens ITE	FJ3			••										
Siemens ITE	FJ6			••										
Siemens ITE	FXD6A			••										
Siemens ITE	FXD6-ETI			••										
Siemens ITE	GF		•					•						
Siemens ITE	HBL	•	•					•						
Siemens ITE	HBL					•		•						
Siemens ITE	HBQ	•	•					•						
Siemens ITE	HBQ					•		•						
Siemens ITE	HE4		•					•						
Siemens ITE	HED4		•					•						
Siemens ITE	HED6		•					•						
Siemens ITE	HFD6			••										
Siemens ITE	HFXD6			••										
Siemens ITE	HHED6		•					•						
Siemens ITE	HHFD6			••										
Siemens ITE	HHJD6			•										
Siemens ITE	HHJD6			•										
Siemens ITE	HJD6			•										
Siemens ITE	HJD6			•										
Siemens ITE	HMD6				•									
Siemens ITE	HMXD6				•									
Siemens ITE	HN3				•									
Siemens ITE	HND6				•									
Siemens ITE	HNXD6				•									
Siemens ITE	HPD6				•									
Siemens ITE	HPXD6				•									
Siemens ITE	HQJ2-H		•					•						
Siemens ITE	HQP	•	•					•						
Siemens ITE	HQP					•		•						
Siemens ITE	HQPP	•	•					•						
Siemens ITE	HQPP					•		•						
Siemens ITE	HQPPH					•		•						
Siemens ITE	HRD6				•									
Siemens ITE	HRXD6				•									
Siemens ITE	JD2				•									
Siemens ITE	JD6-A			•										
Siemens ITE	JJ3			•										
Siemens ITE	JJ6				•									
Siemens ITE	JL3			•										
Siemens ITE	JXD2-A			•										
Siemens ITE	JXD6-A				•									
Siemens ITE	KM3				•									
Siemens ITE	LL3			•										
Siemens ITE	LL6				•									
Siemens ITE	LXD6-ETI				•									
Siemens ITE	MD6				•									
Siemens ITE	MXD6				•									
Siemens ITE	MXD6-ETI				•									
Siemens ITE	ND6				•									
Siemens ITE	NH3-F800				•									
Siemens ITE	NXD6				•									
Siemens ITE	PD6				•									
Siemens ITE	PXD6				•									
Siemens ITE	QJ2		•*					•						
Siemens ITE	QJ2-H		•*					•						
Siemens ITE	QJH2		•*					•						
Siemens ITE	QP	•	•					•						
Siemens ITE	QP					•		•						
Siemens ITE	QP1		•					•						
Siemens ITE	QPH	•	•					•						
Siemens ITE	QPH					•		•						
Siemens ITE	QPP	•	•					•						
Siemens ITE	QPP					•		•						
Siemens ITE	QPPH	•	•					•						
Siemens ITE	QPPH					•		•						
Siemens ITE	RD6				•									
Siemens ITE	RXD6				•									
Siemens ITE	SCMD6				•									
Siemens ITE	SCND6				•									
Siemens ITE	SHLD6-A				•									
Siemens ITE	SHMD6				•									
Siemens ITE	SHND6				•									
Siemens ITE	SMD6				•									
Siemens ITE	SND6				•									
Siemens ITE	SHPD6				•									

\* - Plaquette (065404) requise

\*\* - Plaquette (065406) requise

# Aperçu des disjoncteurs compatibles

## Voir page...

- Systèmes de consignation de disjoncteurs: 64-65
- EZ Panel Loc™: 62
- Systèmes miniatures de consignation de disjoncteurs: 62

		Systèmes de consignation de disjoncteurs (Standard/TAGLOCK™)					EZ Panel Loc™ (Standard/ TAGLOCK™)		Systèmes miniatures de consignation de disjoncteurs					
		120 V A pression (avec trou)	120/277 V A vis (sans trou)	480/600 V A vis (sans trou)	480/600 V Grand format	Universel multipolaire (tie-bar)	A pression (SQD QO)	A vis (inverse)	Brochage par l'intérieur standard	Brochage par l'extérieur standard	Brochage par l'intérieur large	Brochage par l'intérieur large Rotary	Multi-pole w/ TieBar	Universal Mini Breaker Lockout
		065387	065396	065397	065329	066321	051252	051254	090844	090847	090850	149433	090853	149514
		148689	148690	148701	148692	148702	148696	148702						
		148693	148698	148687	148691	148697	148688	148688						
		148694	148699	148686	148685	148695	148700							
Fabricant	Type													
Siemens ITE	SPD6													
Siemens ITE	3VF3		•											
Simplex	NX			•••										
Square D	EDB		•					•						
Square D	EGB		•					•						
Square D	EH4		•					•						
Square D	EHB		•					•						
Square D	EHB					•		•						
Square D	EJB		•					•						
Square D	EZ				•									
Square D	FA		•*											
Square D	FAL		•*											
Square D	FC		•*											
Square D	FCL		•*											
Square D	FDA		•					•						
Square D	FGA							•						
Square D	FH		•*											
Square D	FHL		•*											
Square D	FHL-DC		•*											
Square D	FHP		•*											
Square D	FI		•*											
Square D	FIL		•*											
Square D	FY		•*											
Square D	GJL		•*											
Square D	KA		•*											
Square D	KAL		•*											
Square D	KAP			•										
Square D	KC		•*											
Square D	KCL		•*											
Square D	KH		•*											
Square D	KHL		•*											
Square D	KI		•*											
Square D	KIL		•*											
Square D	LA			•••										
Square D	LAL			•••	•									
Square D	LAP			•••	•									
Square D	LC				•									
Square D	LCP				•									
Square D	LH			•••										
Square D	LHL			•••	•									
Square D	LHP			•••	•									
Square D	L2				•									
Square D	LXL				•									
Square D	MA			•••										
Square D	MA				•									
Square D	MAL				•									
Square D	MH				•									
Square D	MH			•••										
Square D	MHL				•									
Square D	ML-1			•••										
Square D	ML-3				•									
Square D	MXL				•									
Square D	Q1B		•											
Square D	Q1L		•											
Square D	Q2		•*											
Square D	Q2H		•*											
Square D	Q2L		•*											
Square D	Q2MT		•*											
Square D	Q4			•••										
Square D	Q4L			•••										
Square D	QO						•							
Square D	QO	•	•				•	•						
Square D	QOB						•							
Square D	QOB	•	•				•	•						
Square D	QOB-H						•							
Square D	QOB-VH	•	•				•							
Square D	QOB-VH					•								
Square D	QO-H						•							
Square D	QOM1-VH		•					•						
Square D	QOM2-VH		•					•						
Square D	QO-SWN	•	•				•	•						
Square D	QOU		•				•	•						
Square D	QOU		•				•	•						
Square D	QOU w/tie bar					•		•						
Square D	QO-VH						•							
Square D	QO-VH	•	•				•	•						
Square D	QYU						•							
Square D	Y1			•										
Sursum	EA53										•			

\* - Plaquette (065404) requise \*\* - Plaquette (065406) requise

# Aperçu des disjoncteurs compatibles

## Voir page...

- Systèmes de consignation de disjoncteurs: 64-65
- EZ Panel Loc™: 62
- Systèmes miniatures de consignation de disjoncteurs: 62

		Systèmes de consignation de disjoncteurs (Standard/TAGLOCK™)					EZ Panel Loc™ (Standard/ TAGLOCK™)		Systèmes miniatures de consignation de disjoncteurs					
		120 V A pression (avec trou)	120/277 V A vis (sans trou)	480/600 V A vis (sans trou)	480/600 V Grand format	Universel multipolaire (tie-bar)	A pression (SQD QO)	A vis (universel)	Brochage par l'intérieur standard	Brochage par l'extérieur standard	Brochage par l'intérieur large	Brochage par l'intérieur large Rotary	Multi-pole w/ TieBar	Universal Mini Breaker Lockout
		065387	065396	065397	065329	066321	051252	051254	090844	090847	090850	149433	090853	149514
		<i>148689</i>	<i>148690</i>	<i>148701</i>	<i>148692</i>	<i>148702</i>	<i>148696</i>							
		<i>148693</i>	<i>148698</i>	<i>148687</i>	<i>148691</i>	<i>148697</i>	<i>148688</i>							
		<i>148694</i>	<i>148699</i>	<i>148686</i>	<i>148685</i>	<i>148695</i>	<i>148700</i>							
Fabricant	Type													
Sylvania GTE	QC					•		•						
Sylvania GTE	Type C					•		•						
Thomas & Betts	F Frame		•					•						
Toshiba	E225B		•*											
Westinghouse	BA w/tie bar					•								
Westinghouse	BA	•	•					•						
Westinghouse	BAB	•	•					•						
Westinghouse	BR	•	•					•						
Westinghouse	BR w/tie bar					•		•						
Westinghouse	BRH w/tie bar					•								
Westinghouse	CA		•*											
Westinghouse	DA			•										
Westinghouse	DK			•										
Westinghouse	EB		•*					•						
Westinghouse	ED		•					•						
Westinghouse	EH		•					•						
Westinghouse	EHB		•*											
Westinghouse	EHD		•					•						
Westinghouse	FA		•*					•						
Westinghouse	FB		•*					•						
Westinghouse	FD		•					•						
Westinghouse	FDB		•					•						
Westinghouse	FDC		•					•						
Westinghouse	FP			•**										
Westinghouse	GB		•					•						
Westinghouse	GBH		•					•						
Westinghouse	GHB		•					•						
Westinghouse	GR			•										
Westinghouse	HBAW	•	•					•						
Westinghouse	HBAX	•	•					•						
Westinghouse	HCA		•*					•						
Westinghouse	HFB		•*					•						
Westinghouse	HFD		•					•						
Westinghouse	HKD			•										
Westinghouse	HLA			•										
Westinghouse	HLB			•										
Westinghouse	HMC			•										
Westinghouse	HMCP		•*					•						
Westinghouse	HNC													
Westinghouse	HQNP		•			•		•						
Westinghouse	HQP	•	•					•						
Westinghouse	JA			•										
Westinghouse	JB			•										
Westinghouse	JD			•										
Westinghouse	JDB			•										
Westinghouse	KA			•**										
Westinghouse	KB			•										
Westinghouse	LA			•**										
Westinghouse	LB			•										
Westinghouse	LBB			•										
Westinghouse	LH			•										
Westinghouse	MA			•**										
Westinghouse	MC			•**										
Westinghouse	MCC			•**										
Westinghouse	MCPO		•*					•						
Westinghouse	NB													
Westinghouse	P		•					•						
Westinghouse	PA													
Westinghouse	QBHW	•	•					•						
Westinghouse	QC	•	•					•						
Westinghouse	QC					•								
Westinghouse	QCHQ	•	•					•						
Westinghouse	QHCW	•	•					•						
Westinghouse	QHCX	•	•					•						
Westinghouse	QHPW	•	•					•						
Westinghouse	QPHW	•	•					•						
Westinghouse	Quicklag P		•					•						
Westinghouse	RE		•					•						
Westinghouse	RH			•										
Westinghouse	WPHX	•	•					•						
Wylex	WRS40/2								•					
Zinsco	HQB		•					•						
Zinsco	QB		•					•						

\* - Plaquette (065404) requise \*\* - Plaquette (065406) requise

**Afrique**

Randburg, Afrique du Sud  
Tel.: +27 11 704 3295  
Email: africa@bradycorp.com

**Allemagne, Autriche & Suisse**

Egelsbach, Allemagne  
Tel.: +49 (0) 6103 7598 660  
Email: germany@bradycorp.com

**Benelux**

Zelev, Belgique  
Tel.: +32 (0) 52 45 78 11  
Email: benelux@bradycorp.com

**Danemark**

Odense  
Tel.: +45 66 14 44 00  
Email: denmark@bradycorp.com

**Espagne & Portugal**

Madrid, Espagne  
Tel.: +34 900 902 993  
Email: spain@bradycorp.com,  
portugal@bradycorp.com

**Europe Centrale & Orientale**

Bratislava, Slovaquie  
Tel.: +421 2 3300 4800  
Email: central\_europe@bradycorp.com

**France**

Roncq  
Tel.: +33 (0) 3 20 76 94 48  
Email: france@bradycorp.com

**Hongrie**

Budaörs  
Tel.: +36 23 500 275  
Email: central\_europe@bradycorp.com

**Italie**

Gorgonzola  
Tel.: +39 02 26 00 00 22  
Email: italy@bradycorp.com

**Moyen-Orient**

Dubai, UAE  
Tel.: +971 4881 2524  
Email: me@bradycorp.com

**Norvège**

Kjeller  
Tel.: +47 70 13 40 00  
Email: norway@bradycorp.com

**Royaume-Uni & Irlande**

Banbury, Royaume-Uni  
Tel.: +44 (0) 1295 228 288  
Email: uk@bradycorp.com

**Suède, Finlande, Pays baltes**

Kista, Suède  
Tel.: +46 (0) 8 590 057 30  
Email: sweden@bradyeurope.com

**Turquie**

Istanbul  
Tel.: +90 212 264 02 20 / 264 02 21  
Email: turkey@bradycorp.com

# Notre mission : identifier et protéger les personnes, produits et lieux



Afin de minimiser notre impact sur l'environnement, Brady limite le nombre de réimpressions.

Les versions à jour sont toujours disponibles pour téléchargement sur [www.bradyeurope.com](http://www.bradyeurope.com)

 Chercher: EUR-M-415-FR



Y2370190

Votre partenaire

02/12/2022