



设施维护产品指南

RS PRO以合适的价格为您带来优质产品选择。

探索RS PRO覆盖多种行业的优质产品和可持续解决方案，涵盖电池、工具套件、个人防护设备 (PPE)、清洁设备、工地安全设备、3D打印材料等品类，满足您的多种应用需求。

rspro.com



您的设施维护明智之选

探索欧时自有品牌RS PRO覆盖多种行业的优质产品和可持续解决方案。我们以合适的价格为您提供优质可替代选择。

RS PRO作为一个可以信赖的品牌,致力于为客户提供广泛的产品和解决方案,以及符合期待的品质与价格。

无论您是专业工程师、技师还是工匠,RS PRO广泛的设施维护系列都可以提供优质的产品,满足您的应用需求。

自1937年以来,RS PRO一直致力于工业零件。更重要的是,我们相信每个零件都很重要,因为您的应用需求完成质量与其中的每个零件质量密切相关。

因此我们严格按照行业领先标准测试每个零件,以获得RS PRO认证印章。

要查看我们的最新价格、收费和完整条款,请访问www.rsonline.cn查看欧时销售条款。

发布:RS Group Plc

注册地址:中国(上海)自由贸易试验区富特东三路30号27号楼二层东部位



探索您工业用品的最佳组合



我们的产品经过一系列审核、检验、测试和认证,符合领先的行业标准,指定产品更可享3年质保服务。



超过 80,000种高质量、高性价比的工业产品和解决方案,退货率低至0.002%



可持续产品解决方案,与一线品牌同类产品相比具有竞争力的价格

充足库存,配合可靠的欧时服务

质量经过测试

RS PRO产品依据严格的国际标准进行审核,同时由专业工程师进行耐用性和一致性的检验和测试。

只有产品完全通过这些审核程序后,才能被授予RS PRO认证印章,以此表明产品品质是可靠有保障的。我们对产品的长期保修反映了我们对审核过程严谨的信心,同时表明我们的产品将一如既往地为您提供符合预期的质量。



审核
符合领先的行业标准



检验
经过资深工程师的检验



测试
确保产品质量和性能



维护解决方案 适用于各种工作环境

建筑和设施



磨料和工具



化学品、润滑剂、粘合剂



紧固件



安全地板及地垫



暖通空调 (HVAC)



电源



安全标志和标签



电池



连接器



设施清洁与维护



保险丝



锁定



打印和办公



存储和物料处理



电线电缆



环境监测



急救



手动工具



照明



个人防护设备 (PPE)、工作服和安全鞋类



胶带



办公、生产和分销



磨料和工具



电缆管理



环境监测



急救



手动工具



照明



打印和办公



安全标志和标签



胶带



电池



化学品、润滑剂、粘合剂



设施清洁与维护



安全地板及地垫



暖通空调 (HVAC)



万用表



个人防护设备 (PPE)、工作服和安全鞋类



传感器和热电偶



温度监测



电线电缆



连接器



紧固件



保险丝



锁定



气动



电源



存储和物料处理



交通和屏障



设计与研发实验室



磨料和工具



电池



电线电缆



化学品、润滑剂、粘合剂



连接器



环境监测



静电控制



紧固件



设施清洁与维护



急救



暖通空调 (HVAC)



清洁设备



照明



挂锁和安全配件



打印和办公



电源



个人防护设备 (PPE)、工作服和安全鞋类



安全标志和标签



存储和物料处理



胶带



测试与测量



盥洗室



电池



工作服



设施清洁与维护



挂锁和安全配件



存储和物料处理



手部护理和清洁



环境监测



清洁设备



急救



个人防护设备 (PPE)、工作服和安全鞋类



安全标志和标签



锁定



胶带



安全地板及地垫



照明



专业工具套件	8
工程工具套件	9
电气工具套件	12
机械工具套件	15
工具存储	18
工具存储	19
绝缘工具	20
绝缘钳子	21
绝缘扳手	22
绝缘螺丝刀	23
钳子和切割器	24
钳子	25
多功能夹钳	26
切割器和剪切机	27
扳手、套筒和扳钳	28
冲击套筒工具套装	29
1/4英寸套筒工具套装	30
1/2英寸套筒工具套装	32
3/8英寸套筒工具套装	34
公制套筒	35
扳手	36
十字扳手和控制柜钥匙	38
螺母起子和迫切器	39
套筒扳手	40
铆钉枪	41
螺丝刀、六角扳手和TORX扳手	42
六角螺丝刀	43
批头	45
锤子和标记工具	46
标记工具	47

电动工具、焊接	48
焊接和钎焊	49
钻头	50
砂磨、锉削和抛光工具	52
砂带、盘和轮	53
砂磨、锉削和抛光工具	54
攻丝工具	55
攻丝工具	55
电缆、连接器和压接工具	58
端子块	59
AV电缆 - HDMI线	60
AV电缆	61
计算机电缆	62
电缆管理	64
测试与测量工具	66
工程测试和测量	67
电气测试和测量	68
环境测试和测量	70
温度测试和测量	71
测试线和连接器	72
实验室设备	73
专业工具	75
镊子	76
静电控制、净室和 PCB 原型	77
防静电包装	78
防静电接地配件和服装	79
防静电接地配件、刷子和探头	81
防静电垫	82
洁净室耗材	83
防静电工具和胶带	84
3D打印材料	86

机箱和服务器机架	87	工程材料与工业硬件	125
外壳	88	防震脚	126
外壳和机架组件	89	锁紧旋钮和可调手柄	127
		塑料和橡胶材料	128
暖通空调 (HVAC)、风扇和热管理	90	管件和管道	130
空调过滤器	91	不锈钢管件	131
空调和暖气附件	92	黄铜球阀	133
		止回阀	136
手电筒	93	气缸	138
手电筒	93	迷你气缸及配件	139
		ISO标准气缸及配件	140
存取、存储和物料处理	94	气动阀	142
收纳箱	95	电磁阀	143
零件收纳盒	97	先导式电磁阀	144
存储架和置物架	98		
物料起重和装卸装置	100	气动接头	146
		聚合物快插接头	147
设施清洁及维护	102	不锈钢快插接头	149
清洁设备	103	不锈钢螺纹适配器	150
注油器	104	镀镍黄铜适配器	152
		功能接头	154
办公用品	106	卡套管和气动工具	155
办公家具	107	气动工具	156
张贴和包装	108		
办公设备	110	压缩空气处理	158
		气动三联件	159
粘合剂、密封胶和胶带	112		
胶带	113		
警示带和警示胶带	115		
个人防护设备 (PPE) 和工地安全	116		
个人防护设备 (PPE) 和工作服	117		
工地安全	118		
安全配件和五金制品	120		
锁和螺栓	121		
门闩、铰链和把手	122		

专业工具套件

RS PRO专业工具套件包含一系列专业工具和设备, 专为满足不同行业技工需求而设计, 如机械师、电工、水管工、木匠和其他技工工种。

• 中控锁系统

• 低摩擦伸缩滚珠轴承滑轨, 方便打开抽屉

• 每个抽屉均配有智能锁系统, 防止移动时意外打开



• 中控锁系统

• 喷雾罐等侧支架 (仅限 RS-PLUS)

• 重型防油橡胶轮 (RS-PLUS $\varnothing 125$ mm - 2个固定轮和2个旋转轮, 1个带制动系统)

工具模块

双色设计提高了车间效率, 丢失的工具可以一目了然。每个工具都有3维切口, 确保舒适、紧密贴合。

手指空间便于拿取工具

耐化学性高质量EVA材料



易于识别丢失的工具

工程工具套件

RS PRO工程工具套件是精心挑选的高质量工具和设备的集合,专为满足工程师的需求而设计。从机械组装到设备维护、原型设计到故障排除,这些套件提供了一系列全面的基本工具,是各种工程任务的必备工具。

套件包括一系列基本工具,如扳手、螺丝刀、钳子和测量仪器。每件工具的制作都考虑到耐用性和人体工程学设计,确保了持久的性能和舒适的使用。



240件装工具套件和7抽屉滚轮机柜

- 7抽屉滚轮机柜
- 240件装工具套件
- 嵌入式工作台带高质量垫子
- 侧面隔间适用于喷雾盒和纸卷
- 低摩擦伸缩滚珠轴承滑动,确保平稳操作
- 配有紧急制动器
- 耐油轮



125-3046 240件装工具套件和7抽屉滚轮机柜, 975 x 710 x 450, 60.2kg

套件包含:

833-5966	01	2件装压接器和剥线钳套装	833-5941	11	7件装绝缘一字/PH螺丝刀套装
833-5969	02	5件装拉铆枪套装	833-5953	12	11件装针形锉刀套装
833-5925	03	12件装棘轮组合扳手套装	833-5947	13	39件装一字/PZ螺丝刀和刀头套装
833-5944	04	6件装测量和切割工具套件,带泡沫嵌层	833-5972	14	3件装软把钳子套装
833-5931	05	3件装VDE绝缘钳子套装	833-5938	15	3件装钳子和可调扳手套装
833-5929	06	4件装卡簧钳套装	833-5919	16	10件装精密钳子和螺丝刀套装
833-5922	07	16件装组合扳手套装	833-5913	17	15件L形、T形公制六角扳手套装, 1.5、10、2、6mm
833-5935	08	52件装1/4英寸驱动套筒和六角扳手套件	833-5900	18	5件装EVA模块套装
833-5950	09	23件装1/2英寸驱动棘轮套筒套装			
833-5957	10	29件装1/2英寸TORX/六角/XZN套筒刀头套装			

213件装工程师工具套件, 带手推车

- 嵌入式工作台带高质量垫子, 提供便利的工作区
- 用于喷雾罐和纸卷的托架
- 智能锁定系统, 防止意外打开
- 重型耐油橡胶轮, 带两个固定和两个旋转轮以及紧急制动器

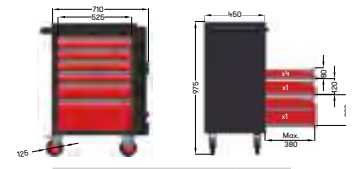

125-3047		213件装工程师工具套件, 带手推车
		套件包含:
833-5922	01	16件装组合扳手套装
833-5935	02	52件装1/4英寸驱动套筒和六角扳手套装
833-5950	03	23件装1/2英寸驱动棘轮套筒套装
833-5957	04	29件装1/2英寸TORX/六角/XZN套筒刀头套装
833-5941	05	7件装绝缘一字/PH螺丝刀套装
833-5953	06	11件装针形锉刀套装
833-5947	07	39件装一字/PZ螺丝刀和刀头套装
833-5972	08	3件装软把钳子套装
833-5938	09	3件装钳子和可调扳手套装
833-5919	10	10件装精密钳子和螺丝刀套装
833-5913	11	15件装L形、T形公制六角扳手套装, 1.5、10、2、6mm
833-5944	12	6件装测量和切割工具套件, 带泡沫嵌层



160件装滚轮箱工具套件

- 优质钢板结构, 采用静电粉末涂层
- 5个抽屉与SBS镶嵌层兼容, 每个抽屉可容纳3个SBS EVA工具模块
- 光滑的伸缩滚珠轴承滑轨, 中心锁定机制
- 嵌入式工作台带高质量垫子, 提供便利的工作区

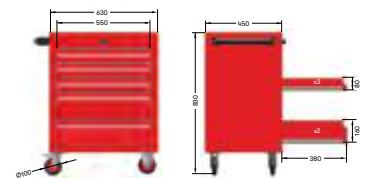

125-3048		160件装滚轮箱工具套件, 825 x 630 x 450
		套件包含:
833-5919	01	10件装精密钳子和螺丝刀套件
833-5913	02	15件装L、T形公制六角扳手套件, 1.5-10、2-6mm
833-5922	03	16件装组合扳手套件
833-5950	04	23件装1/2英寸驱动棘轮套筒套装
833-5947	05	39件装一字/PZ螺丝刀和刀头套装
833-5938	06	3件装钳子和可调扳手套装
833-5972	07	3件装软把钳子套装
833-5935	08	52件装1/4英寸驱动套筒和六角扳手套装
	09	5件装EVA模块套装

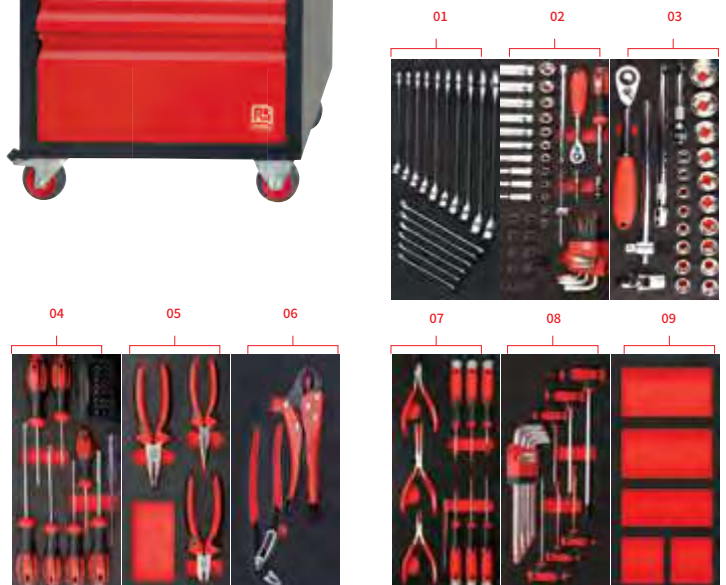

25件装工程师工具套件

- 工具箱防水且耐冲击, 防护等级为IP67, 同时配备可定制的工具整理系统和软把手
- 提供一系列高质量工具



136-3400 25件盒装工程师工具套件

套件包含:

- | | |
|-----------------------------|--------------------------------------|
| 01 双开口扳手 - 5x5.5/6x7/8x10mm | 12 紧凑型卷尺 - 3x16mm |
| 02 6件装针形锉刀套装 | 13 电动短柄尖嘴钳 |
| 03 气体焊接烙铁 | 14 7件装公制L形六角扳手套件 |
| 04 吸焊器 | 15 0.70mm引线焊料, 100 g |
| 05 修边刀 | 16 150mm可调节扳手 (磷酸盐/PVC) |
| 06 超精细直镊子 | 17 160mm剥线钳 |
| 07 珠宝螺丝刀 (4个刀片) | 18 140mm对角切割器-140 mm |
| 08 3件装修边工具套件 | 19 160mm组合钳 |
| 09 单极电压测试仪 | 20 一字螺丝刀 - 4.0x100/6.5x100mm |
| 10 一字电动螺丝刀-3x80 mm | 21 Pozidriv螺丝刀 - PZ1x80 mm/PZ2x100mm |
| 11 电动对角切割器 (小斜度) | |

VDE 1000V工程师工具套件

- 人机工程学多组件手柄
- 扭矩和控制最佳平衡
- 特别适用于精细且精密的工作
- 高品质



829-6549 23件装VDE 1000V工程师工具套件

套件包含:

- | |
|--|
| 01 Phillips螺丝刀PH1 x 100、PH2 x 100mm;一字螺丝刀1 x 5.5 x 125mm、0.8 x 4 x 100mm |
| 02 1/2英寸套筒10、12、13、14、17、19、22、24mm |
| 03 绝缘VDE开口扳手套件7、8、10、12、14mm |
| 04 150mm斜口钳 |
| 05 200mm组合钳 |
| 06 1/2英寸可逆棘轮 |
| 07 1/2英寸T形手柄 |
| 08 电缆刀 |

电气工具套件

电气工具套件是专为电气工作设计的工具和设备的重要集合。它们为用户提供了方便、全面的解决方案,可以安全高效地执行各种电气任务。这些套件通常包括各种手动工具,如螺丝刀、钳子、钢丝钳和剥线钳,以及专用仪器,如万用表、电压测试仪和电缆跟踪器。

无论您是在处理安装、维修还是维护项目,RS PRO都能提供各种高质量的电气工具套件,以满足电工和工程师的需求。该套件采用符合人体工程学的设计和耐用的组件,满足电气工作的要求并确保持久的性能。



32件装电工工具套件

- 人机工程学多组件手柄
- 扭矩和控制最佳平衡
- 高品质
- VDE认证,确保电气安全
- 工具存储 - 带耐用工具包



**VDE
认证**

136-3411

32件盒装电工工具套件

套件包含:

- | | | | |
|----|------------------------|----|---|
| 01 | 160mm墙板锯 | 14 | 一字螺丝刀(平头) - 10.0x200mm |
| 02 | 安全护目镜 | 15 | 150mm夹紧螺丝刀 |
| 03 | 紧凑型卷尺 - 3x16 mm/10英尺 | 16 | 短柄一字螺丝刀 - 5.5x25mm |
| 04 | 16 oz.羊角锤 | | 短柄Pozidriv螺丝刀 - PZ2x25mm |
| 05 | 扁平冷凿:16x150 / 20x175mm | 17 | 绝缘Pozidriv螺丝刀(VDE) - PZ1x80 / PZ2x100mm |
| | 中心冲头:4x120mm | 18 | 绝缘一字螺丝刀(VDE) - 2.5x75 / 4.0x100mm |
| 06 | 钢锯(在手柄固定系统中) | 19 | 160mm长嘴钳 |
| 07 | 小型钢锯 | 20 | 160mm对角切割器 |
| 08 | 自动剥线钳 | 21 | 200 mm组合钳 |
| 09 | 修边刀 | 22 | 170mm RZR系列电缆剪 |
| 10 | 专业LED手电筒 | 23 | 直式多功能钳 |
| 11 | 记号笔 | 24 | 200mm可调节扳手(磷酸盐/PVC) |
| 12 | 单极电压测试仪 | 25 | 250mm水泵钳(箱形接头/PVC) |
| 13 | 一字电动螺丝刀 - 3x80mm | 26 | 300mm水泵钳(箱形接头/PVC) |

36件装电工工具套件

- 人机工程学多组件手柄
- 扭矩和控制最佳平衡
- 高品质
- VDE认证螺丝刀和钳子, 确保电气安全
- 工具存储 - 带耐用工具包

VDE
认证



136-3417

36件盒装电工工具套件

套件包含:

- 01 16 oz.羊角锤
- 02 小型钢锯
- 03 紧凑型卷尺 - 3x16 mm/10英尺
- 04 鱼雷型水平仪
- 05 棘轮刀头驱动套装
- 06 螺纹修复工具 - M3.5
- 07 单极电压测试仪
- 08 非接触式交流电压检测器
- 09 绝缘Pozidriv螺丝刀 (VDE) - PZ1x80 / PZ2x100 / Flat-Pozi 2x100mm
- 10 绝缘C-PLUS Phillips螺丝刀 (VDE) - PH1x80/PH2x100 mm
- 11 绝缘C-PLUS一字螺丝刀 (VDE) - 3.0x100/4.0x100/ 5.5x125/6.5x150 mm
- 12 自动剥线钳
- 13 电缆剥线钳
- 14 电工刀 (1000V)
- 15 180mm绝缘 (VDE) 组合钳 (VDE)
- 16 160mm绝缘对角切割器 (VDE)
- 17 200mm绝缘长嘴钳 (VDE)
- 18 170mmRZR系列绝缘电缆剪 (VDE)
- 19 250mm绝缘水泵钳 (VDE)

125-3049

20 工具箱, 530 x 180 x 400mm

电工工具套件

- 人机工程学多组件手柄
- 扭矩和控制最佳平衡
- 特别适用于精细且精密的工作
- 高品质多功能工具及配件
- 标签系列



**VDE
认证**

136-3402 29件盒装电工工具套件

套件包含:

- | | |
|---|---|
| <ul style="list-style-type: none"> 01 1000V电工刀 02 170mm RZR系列绝缘电缆剪 (VDE) 03 160mm绝缘剥线钳 (VDE) 04 160mm对角切割器 05 180mm绝缘组合钳 (VDE) 06 200mm绝缘长嘴钳 (VDE) 07 1000V绝缘开口扳手 - 5.5/6/7/8/10/12/13/17/19mm 08 安全护目镜 09 黑色/黄色绝缘胶带 10 “不安全”标签 11 1000V手工锯 12 250mm绝缘水泵钳 (VDE) | <ul style="list-style-type: none"> 13 绝缘Pozidriv螺丝刀 (VDE) - PZ0x60/PZ1x80/PZ2x100/PZ3x150mm 14 绝缘一字螺丝刀 (VDE) - 2.5x75/4.0x100/5.5x125/6.5x150/8.0x175mm 15 “危险”标签 16 “高压试验区”标签 17 “触电”标签 18 “带电电线”标签 19 高压标签 20 “断开连接”标签 21 “415 V a.c.”标签 22 “240 V a.c.”标签 23 “115 V a.c.”标签 |
|---|---|

125-3049 工具箱, 530 x 180 x 400mm

电工工具套件

- 广泛的VDE认证工具套件, 确保带电作业人员和防触电保护
- 人机工程学多组件手柄
- 由铬钒钢制成
- 多功能耐用手提箱, 每个工具都有自己的放置槽



**VDE
认证**

734-8885 88件盒装电工工具套件

套件包含:

- | | |
|--|--|
| <ul style="list-style-type: none"> 1/2英寸套筒 (14-32mm) 1/2英寸延长件 (125和250mm) 1/2英寸插头扳手 (16和21mm) 1/4英寸套筒 (4-13mm) 1/4英寸延长件 (55和100mm) 1/4英寸连接器 1/2英寸和1/4英寸可逆棘轮 1/2英寸和1/4英寸通用接头 1/2英寸和1/4英寸滑动T形杆 公制扳手 (8-17mm) 6英寸绝缘滑动接合钳 | <ul style="list-style-type: none"> 6英寸隔热Nipper钳 6英寸绝缘剥线钳 7英寸绝缘钢丝钳 绝缘水泵钳 电工剪 250V测试笔 300g锤子 5m卷尺 螺丝刀头 (x20) 绝缘螺丝刀 (x5) 六角扳手 (x9) |
|--|--|

机械工具套件

RS PRO机械工具套件旨在满足从事机械任务的专业人员的需求,提供精选的基本工具组合。

这些套件包括各种仪器,如扳手、套筒、螺丝刀、钳子、锤子和测量工具,为复杂的组装、日常维护和复杂的维修等任务提供全面的支持。

无论您是微调发动机部件的汽车机械师、监督机械操作的工业工程师,还是确保系统完整性的维护技术人员,这些套件都能为您提供在机械工作中脱颖而出所需的多功能性和可靠性。



94件装机械工具套件

- 包含各种尺寸的套筒、扳手、万向接头、六角刀头耦合器、六角刀头、精密螺丝刀和延长杆
- 所有94件高品质工具均来自于RS PRO



734-8889 94件装机械工具套件

套件包含:

1/2英寸套筒13、14、15、16、17、18、19、20、21、22、23、24、27、30、32 mm
 1/4英寸套筒4、4.5、5、5.5、6、7、8、9、10、11、12、13 mm
 棘轮手柄、万向接头和滑动T形杆
 1/2英寸快速释放棘轮
 1/4英寸快速释放棘轮
 1/2英寸万向接头(铆钉型)
 1/4英寸万向接头(铆钉型)
 3/8英寸T形杆转换接头
 1/4英寸110 mm滑动T形杆
 组合扳手8、10、11、12、13、14、17、19、22 mm
 一字精密螺丝刀:1.5、2、3 mm
 Phillips精密螺丝刀:0-0号、0号、1号
 Torx精密螺丝刀:T6、T8、T10
 螺丝起子:25(L) x 6.35 mm
 一字刀头:4、5、6mm
 Phillips刀头:1号、2号
 Pozzi:1号、2号
 六角刀头:3、4、5 mm
 Torx:T10、T15、T20、T25、T27、T30
 30(长) x 10mm一字六角刀头:7、8、0mm
 Phillips:3号、4号
 Pozzi:3号、4号;
 六角刀头:6、7、8、10mm
 Torx:T30、T40、T45、T47、T50
 16和21 mm火花塞套筒
 1/2英寸125和250 mm延长杆
 1/4英寸55、100和250 mm延长杆
 1/4英寸150 mm旋转器
 1/4英寸螺丝刀刀头耦合器
 1/2英寸螺丝刀刀头耦合器
 吹塑成型箱

78件装机械套筒和工具套件

- 高品质工具套件, 装在吹塑成型的手提存储箱中
- 铬钒钢结构
- 套管戳带尺寸, 用于快速识别
- 访问我们的网站了解更多信息



73件盒装机械工具套件

- 3/8英寸套筒组件
- 铬钒钢结构
- 表面喷砂处理
- 套管戳带尺寸, 用于快速识别
- 全套内六角扳手



829-6568 78件装机械套筒和工具套件

套件包含:

1/2英寸套筒13、14、15、16、17、18、19、20、21、22、23、24、27、30、32 mm
 1/4英寸套筒4、4.5、5、5.5、6、7、8、9、10、11、12、13 mm
 棘轮手柄、万向接头和滑动T形杆
 1/2英寸快速释放棘轮
 1/4英寸快速释放棘轮
 1/2英寸万向接头(铆钉型)
 1/4英寸万向接头(铆钉型)
 3/8英寸T形杆转换接头
 1/4英寸110 mm滑动T形杆
 组合扳手8、10、11、12、13、14、17、19、22 mm
 一字精密螺丝刀: 1.5、2、3 mm
 Phillips精密螺丝刀: 0-0号、0号、1号
 Torx精密螺丝刀: T6、T8、T10
 螺丝起子: 25(L) x 6.35 mm
 一字刀头: 4、5、6 mm
 Phillips刀头: 1号、2号
 Pozi: 1号、2号
 六角刀头: 3、4、5 mm
 Torx: T10、T15、T20、T25、T27、T30
 30(长) x 10 mm一字六角刀头: 7、8.0 mm
 Phillips: 3号、4号
 Pozi: 3号、4号;
 六角刀头: 6、7、8、10 mm
 Torx: T30、T40、T45、T47、T50
 16和21 mm火花塞套筒
 1/2英寸125和250 mm延长杆
 1/4英寸55、100和250 mm延长杆
 1/4英寸150 mm旋转器
 1/4英寸螺丝刀刀头耦合器
 1/2英寸螺丝刀刀头耦合器
 吹塑成型箱

829-6561 73件盒装机械工具套件

套件包含:

3/8英寸快速释放套筒棘轮
 3/8英寸火花塞套筒: 16 mm
 3/8英寸延长杆: 75 mm
 3/8英寸万向接头
 3/8英寸套筒: 6、7、8、9、10、11、12、13、14、15、16、17、18、19 mm
 六角扳手套件: 1.5、2、2.5、3、4、5、6、8、10 mm
 300g 锤子
 160 mm长嘴钳、180 mm组合钳、250 mm水泵钳
 200 mm活动扳手
 组合扳手: 8、10、11、12、13、14、15、16、17、18、19 mm
 一字螺丝刀: 5.5 x 100、6.5 x 150、6.5 x 38 mm
 十字螺丝刀: PH1 x 100, PH2 x 150, PH2 x 38 mm, 钻头
 Phillips刀头: PH0、PH1、PH2、PH3
 Pozidriv刀头: PZ0、PZ1、PZ2、PZ3、Torx钻头: T10、T15、T20、T25、T30
 一字刀头: 3、4、5、6、7 mm
 六角刀头: 3、4、5 mm
 多功能刀
 磁性拾取器
 5m卷尺

82件装机械工具套件

- 人机工程学多组件手柄
- 扭矩和控制最佳平衡
- 高品质
- 工具存储, 带耐用工具箱, 折叠式结构, 易于存取, 大存储容量



136-3412

82件装机械工具套件

套件包含:

- | | |
|--|---|
| <p>1 扁凿21x150mm/中心冲头4x120mm/平行销冲头3、4、5、6x150mm</p> <p>2 软面锤</p> <p>3 圆头锤 - 16盎司</p> <p>4 不锈钢尺 - 30mm</p> <p>5 水泵钳(箱形接头/PVC) - 250 mm</p> <p>6 紧凑型卷尺-3x16 mm/10英尺</p> <p>7 厚薄规(公制) - 0.05至1.00mm</p> <p>8 修边刀</p> <p>9 双开口扳手 - 5x5.5/6x7/8x10 mm</p> <p>10 12件套组合扳手</p> <p>11 18件装1/2英寸驱动6点套筒</p> <p>12 1/2英寸驱动快速释放可逆棘轮</p> <p>13 1/2英寸驱动滑动T形手柄</p> | <p>14 1/2英寸驱动延长杆 - 125mm</p> <p>15 1/2英寸驱动延长杆 - 250mm</p> <p>16 1/2英寸驱动万向接头</p> <p>17 18件套内六角L形扳手套件 - 公制/英制</p> <p>18 长嘴钳 - 160 mm</p> <p>19 对角切割器 - 160 mm</p> <p>20 组合钳 - 180 mm</p> <p>21 Pozidriv螺丝刀 - PZ1x80 mm/PZ2x100 mm</p> <p>22 一字螺丝刀 - 4.0x100/5.5x125/6.5x150/8.0x150mm</p> <p>23 单极电压测试仪(短)</p> <p>24 短柄一字螺丝刀 - 5.5x25 mm/短柄Pozidriv螺丝刀 - PZ2x25 mm</p> <p>25 挂锁</p> |
|--|---|

42件装机械工具套件

- 人机工程学多组件手柄
- 扭矩和控制最佳平衡
- 高品质
- 坚固耐用的工具箱

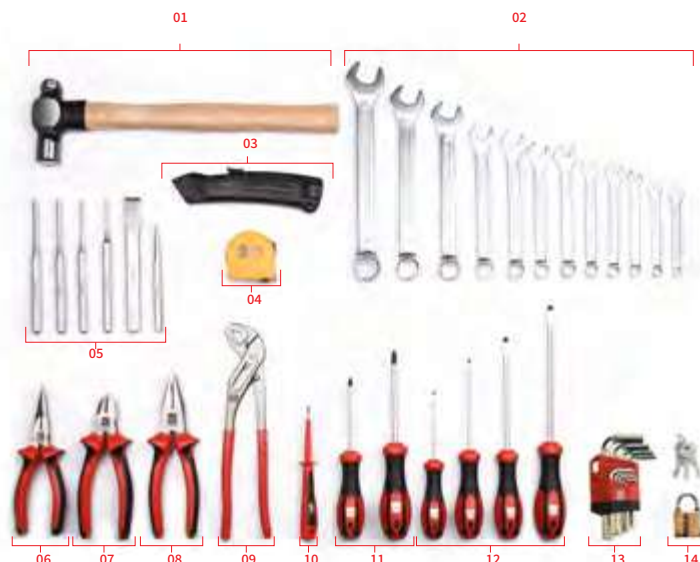

136-3415

42件装机械工具套件

套件包含:

- | | |
|---|--|
| <p>1 圆头锤 - 16盎司</p> <p>2 12件套组合扳手</p> <p>3 修边刀</p> <p>4 紧凑型卷尺 - 3x16 mm/10英尺</p> <p>5 扁凿21x150mm/中心冲头-4x120 mm/平行销冲头3、4、5、6 x 150mm</p> <p>6 长嘴钳 - 160 mm</p> <p>7 对角切割器 - 160 mm</p> | <p>8 组合钳 - 180 mm</p> <p>9 水泵钳(箱形接头/PVC) - 250 mm</p> <p>10 单极电压测试仪(短)</p> <p>11 Pozidriv螺丝刀 - PZ1x80/PZ2x100 mm</p> <p>12 一字螺丝刀 - 3.0x075/4.0x100/5.5x125/6.5x150 mm</p> <p>13 9件套内六角L形扳手 - 公制</p> <p>14 挂锁</p> |
|---|--|

工具存储

一系列工具存储解决方案, 包括工具包、工具柜和工具箱, 为工具和配件提供有序、安全的存储, 确保轻松查看和高效管理。

7抽屉柜

- 坚固优质的钢板结构
- 静电粉末涂层, 耐刮擦
- 7个可完全扩展的抽屉, 与工具模块兼容
- Smart Lock™系统可防止意外开启
- 光滑的伸缩轴承滑块
- 中控锁, 喷雾罐和纸卷支架
- 带优质垫子的嵌入式工作台



833-5900 7个抽屉, 975×710×450, 66.4kg

833-5903 7个抽屉, 大尺寸, 975×890×450, 72.5kg

4抽屉工具箱

- 坚固可靠的结构, 优质钢板
- 耐用型哑光静电粉末涂层, 防刮擦
- 4个抽屉 - 与工具模块插件兼容
- 每个抽屉可容纳4个EVA工具模块
- 80 mm深顶部储物柜, 配备锁定系统
- 低摩擦伸缩滚珠轴承滑轨, 确保平稳运行
- 配备搬运把手



833-5907 4抽屉, 超大尺寸, 476mm x 440mm x 794mm, 31.2kg

11抽屉柜

- 坚固优质的钢板结构
- 静电粉末涂层, 耐刮擦
- 11个可完全扩展抽屉, 5个与工具模块兼容
- 伸缩式滑动装置, 操作平稳, 底部抽屉配有双滑动装置
- 抽屉底座中的泡沫橡胶垫, 中控锁
- Smart Lock™系统可防止意外开启
- 带优质垫子的嵌入式工作台



833-5916 11抽屉, 985 × 1085 × 450, 90 kg

6抽屉滚轮柜

- 坚固的结构, 优质钢板
- 静电粉末涂层, 耐刮擦
- 6个抽屉与SBS嵌件兼容
- 伸缩式滑轨, 底部抽屉, 带双滑轨
- 每个抽屉可容纳3个SBS EVA工具模块
- Smart Lock™系统可防止意外开启
- 中控锁, 可调节中间托盘
- 可直接存取的托盘, 用于存放大件物品
- 带优质垫子的嵌入式工作台, 与A01-PL工具面板兼容



875-5789 6抽屉, 980 × 1090 × 450, 66.3 kg

带抽屉壁挂式工具柜

- 可上锁柜门
- 挂钩式工具存放
- 可完全伸缩抽屉
- 坚固的钢结构
- 两扇钢琴铰链可锁门
- 多种挂钩
- 由大规格钢制成



851-7610 2个抽屉, 890mm x 225mm x 750mm

851-7616 1个抽屉, 900mm x 195mm x 615mm

工具箱

- 静电亚光粉末涂层, 防刮伤
- 80mm深的顶部储物柜
- 一体式提手



768-1671 6个抽屉, 350mm x 530mm x 340mm, 18kg

768-1678 3个抽屉, 365mm x 620mm x 440mm, 20kg

钢制8抽屉工具箱

- 80 mm深顶部储物柜, 配备锁定系统
- 低摩擦伸缩滚珠轴承滑轨
- 8个不同尺寸的独立抽屉
- 搬运把手



773-2735 427mm x 660mm x 307mm

工具箱

- 防水 (防护等级为IP67)
- 防尘
- 抗冲击/抗震
- 可堆叠
- 软质把手
- 可使用挂锁上锁 (不随附)

IP67
等级



125-3049 530 x 180 x 400mm, 5kg

背带双肩包

- 反光滚边提升可见度, 确保安全
- 舒适的软垫肩带确保携带方便
- 双拉链底部提供安全的笔记本电脑存储空间, 并配有额外的口袋和支架, 方便收纳



788-7211 340mm x 220mm x 410mm

肩带工具包

- 由耐撕裂填充聚酯纤维制成, 带有耐用的焊接防水塑料底座, 这样可以确保您的物品得到充分保护, 免受恶劣天气影响和意外碰撞



788-7205 310mm x 200mm x 210mm

仪器包

- 为安全运输敏感电子设备、工具和组件而设计的衬垫袋
- 由坚韧防水聚酯纤维制成
- 前拉链口袋, 黑色肩带, 带可调节功能和搭扣
- 可拆卸底板



707-7335 445mm x 170mm x 330mm

绝缘工具

RS PRO提供广泛的绝缘工具,包括绝缘螺丝刀、绝缘钳子、绝缘扳手和绝缘电气测试仪,确保带电作业人员的安全和防触电保护。

VDE认证工具

最好的电工工具是完全绝缘的,可以防止电击:这是一个明显的安全隐患。寻找获得德国电气工程、电子和信息技术协会(VDE)认证的公司,该协会提供国际公认的电气安全标准。

VDE认证确保螺丝刀等工具在带电作业意味着它已经通过了一系列严格的测试,确保了质量、安全性和结构。



绝缘螺丝刀和钳子套件

- 5件装电工手动工具套件,包括在电气环境中执行各种维修和维护任务所需的最基本工具
- 由铬钒钢制成,提高了耐用性和强度,从而延长了工具寿命
- DuoTech 软握钳手柄即使在长时间工作时也能提供最佳的舒适度和抓握力
- 每把螺丝刀均采用符合人体工程学的 C-PLUS 软握手柄设计,在对顽固的紧固件施加大量力时,可以均匀地传递力并提高舒适度

VDE
认证

绝缘电工刀

- 1000V认证的电缆刀,非常适合在通电系统上或周围使用
- 镰刀形坚固耐用的不锈钢刀片,使用寿命长,可以轻松有效地切割电缆护套,而不会损坏电缆
- 手柄上的刀片防护装置可避免打滑受伤
- 系索孔,用于高空作业

VDE
认证



125-3096 5件套-1把绝缘组合钳(G10系列)、1把绝缘斜口钳(G12系列)、2把C-PLUS绝缘一字螺丝刀(G01系列)和1把C-PLUS绝缘Pozidriv螺丝刀(G03系列)



829-6518 44mm刀片

钳子套件

- 专用工具钢抛光饰面(电镀膜)
- DuoTech软手柄
- G10-ISO 5745
- G12-ISO 5749

VDE
认证



125-3094 2件套-绝缘组合钳(G10系列)和绝缘斜口钳(G12系列)

带泡沫模块的绝缘钳套件

- 3件VDE优质钳子套件,适用于1000V AC或1500V DC
- DuoTech柔软抓握手柄,实现轻松流畅的操作体验
- 平稳的操作减少使用者的疲劳
- 泡沫模块可确保工具保持整洁

VDE
认证



833-5931 3件套,180mm组合钳(G10),160mm对角钳(G12),160毫米长嘴钳(G15)

钳子套件

- 专用工具钢
- 镀铬饰面
- DuoTech软手柄

VDE
认证



125-3095 3件装-斜口钳、长嘴钳和组合钳

绝缘水泵钳

- 非常适合1000Vac或1500Vdc的带电工作
- 9位置调整
- 铬钒钢
- 磷酸盐饰面
- 柔软手柄

VDE
认证



125-3076 多夹式滑动接头,250mm

绝缘组合钳

- 专用工具钢和铬饰面
- DuoTech软手柄
- VDE认证,ISO 5745

VDE
认证



125-3065 G10系列,组合钳,160mm

125-3066 G10系列,组合钳,180mm

125-3067 G10系列,组合钳,200mm

绝缘长嘴钳

- 镀铬饰面
- DuoTech软手柄
- ISO 5745
- G15系列

VDE
认证



125-3072 G15系列,长嘴钳,160mm

125-3073 G15系列,长嘴钳,200mm

对角切割器

- 专用工具钢,铬饰面
- DuoTech软手柄
- ISO 5749, G12系列

VDE
认证



125-3070 G12系列,180mm

125-3068 G12系列,140mm

125-3069 G12系列,160mm

斜口长嘴绝缘钳

- 专用工具钢
- 镀铬饰面
- DuoTech软手柄
- VDE认证,ISO 5745

VDE
认证



125-3074 G16系列,弯嘴钳,200mm

绝缘钳

- 45°角刀片
- 符合人体工程学的手柄
- 适合对软导线进行精密加工

VDE
认证



847-3800 长嘴钳

绝缘非冲击套筒

- 每件工具均为注塑成型
- 尼龙 11 绝缘
- 1/2英寸方形驱动
- 提供8 mm至32 mm尺寸

IEC
60900:2004



911-1402	8mm
911-1409	10mm
911-1411	12mm
911-1415	13mm
911-1424	14mm
911-1421	16mm
911-1430	17mm
911-1433	18mm
911-1437	19mm
911-1446	20mm
911-1443	22mm
911-1455	24mm
911-1459	25mm
911-1461	27mm

绝缘棘轮梅花扳手

- 72齿棘轮环和齿轮可旋转5°,使其能够在狭小的空间中发挥作用
- 每件工具均为注塑成型
- 尼龙11绝缘
- IEC 60900:2004规格

IEC
60900:2004



911-1308	10mm
911-1310	13mm
911-1326	17mm

绝缘可逆棘轮扳手

- 每件工具均为注塑成型
- 可逆,提供灵活性
- 尼龙11绝缘
- IEC 60900:2004规格

IEC
60900:2004



911-1487	13x17mm
911-1496	17x19mm

绝缘梅花扳手

- 带60°偏置头的单端
- 每件工具均为注塑成型,带尼龙11绝缘
- IEC 60900:2004规格
- 重型扳手,适用于多种应用

IEC
60900:2004



911-1288	10mm
911-1281	13mm
911-1285	17mm
911-1294	19mm

绝缘开口扳手

- 每件工具均为注塑成型
- 尼龙11绝缘
- IEC 60900:2004规格
- 警告翼形挡板

IEC
60900:2004



911-1187	10mm
911-1193	13mm
911-1203	17mm

绝缘扭矩扳手

- 每件工具均为注塑成型,带尼龙11绝缘
- IEC 60900:2004规格
- 易于阅读的窗口比例
- 可逆操作

IEC
60900:2004



911-1531	1/2英寸
911-1522	3/8英寸

六角螺母起子套件

- 由铬钒钢刀片材料制成
- 六角头类型
- VDE/1000 V认证

VDE
认证



182-9772	5件套 - 尖端尺寸为6mm、7mm、8mm、10mm、13mm
----------	----------------------------------

绝缘螺母起子

- 150mm螺母间隙
- 注塑成型
- 尼龙11绝缘
- IEC 60900:2004规范
- 有各种公制和BA尺寸可供选择

IEC
60900:2004



911-1503	0BA
911-1506	1BA
911-1500	2BA
911-1519	3BA
911-1512	4BA
911-1525	8mm
911-1528	10mm

绝缘螺丝刀

- 适用于高达1000 V ac或1500 V dc的带电工作
- 铬钒钼钢刀片(磷酸盐处理)
- C-PLUS软手柄
- 根据DIN EN 60900:2004标准进行单独测试

VDE
认证



125-3078	2.5 x 75mm
125-3080	3.5 x 100mm
125-3079	3 x 100mm
125-3081	4 x 100mm
125-3082	5.5 x 125mm
125-3083	6.5 x 150mm
125-3088	MOD1 x 80mm
125-3089	MOD2 x 80mm
125-3084	Ph1 x 80mm
125-3085	Ph2 x 100mm
125-3086	Pz1 x 80mm
125-3087	Pz2 x 100mm

带电压测试仪的螺丝刀套件

- 一字和十字螺丝刀
- VDE认证工具, 适用于严格的健康和标准
- 包括电压测试仪
- 符合人体工程学的软把手

VDE
认证



875-5812 4把一字螺丝刀(3mm、4mm、5.5mm、6.5mm), 2把Phillips螺丝刀(PH1、PH2), 1把电压测试仪

绝缘螺丝刀套件

- 10件套1000V绝缘螺丝刀套件, 采用耐用铬钒钼钢制成, 手柄易于抓握

VDE
认证



253-015 一字(2.5、3、4、5.5、6.5mm), Phillips (PH0、PH1、PH2), Pozidriv (PZ0、PZ1)

4件装一字绝缘螺丝刀套装

- 1000Vac和1500Vdc电压隔离
- DuoTech符合人体工程学的手柄
- 根据DIN EN 60900:2004进行测试
- 访问欧时网站了解更多信息

VDE
认证



125-3092 3个一字, 1个Phillips

125-3093 3个一字, 1个Pozi

带电压测试仪的螺丝刀套件

- 一字和十字螺丝刀
- VDE认证工具, 适用于严格的健康和标准
- 包括电压测试仪
- 符合人体工程学的软把手

VDE
认证



875-5821 4个一字螺丝刀(3 mm、4 mm、5.5 mm、6.5 mm), 2个Pozi螺丝刀(PZ1、PZ2), 1个电压测试仪

钳子和切割器

RS PRO提供多种钳子和切割器,包括组合钳、尖嘴钳、钢丝钳和电缆钳,为各种应用提供可靠的夹持和切割解决方案。

Cr-V尖嘴钳

- 由铬钒钢制成
- 符合人体工程学的手柄,是电工、设计师等的绝佳选择



847-3765 总长120mm,直角尖端

通用电子钳

- 强力压制钢框架
- 铆钉搭接
- 精密研磨3mm钳口
- 棱纹软塑料把手和轻质复位弹簧
- 整体式制动器



606-535 平嘴钳

606-529 尖嘴钳

606-541 有齿钳

Din标准钳

- 柔软的双部件手柄,使用方便
- 套筒接合结构
- 由高级钢制成
- 符合人体工程学设计的套管,舒适易用
- 德国制造



161-142 圆嘴钳

高碳钢长嘴钳

- 适合需要抓握和切割电线、弯曲线圈或抓握小物件的电工或技工



847-3803 弯嘴钳,200mm

847-3793 长嘴钳

长嘴钳

- 人体工程学手柄,适合切割软电线和硬电线



875-5809 160mm

不锈钢钳子

- 25mm长不锈钢钳口
- 配有带轻质复位弹簧的模制塑料握把
- 总长130mm



536-335 半圆

536-357 弯嘴钳

536-341 平嘴有齿

3件装钳子套件, 总长250mm

- 3件装优质抛光钳子
- 符合人体工程学的柔软握把, 实现轻松流畅的操作体验
- 平稳的操作减少了使用者的疲劳
- 锯齿状大颚提供卓越的长时间抓握体验
- 提供泡沫模块, 确保工具整洁



833-5972 3件装-180 mm组合钳、160 mm对角切割器和160 mm长嘴钳

组合钳

- 最佳切削刃几何形状
- 精密铣削
- 严格标准的热处理
- 重新设计的DuoTech握把



875-5767 140mm
 487-230 150mm
 875-5761 160mm
 875-5770 180mm
 875-5773 200mm
 875-5802 200mm

工程师钳子

- 感应淬火, 表面处理自然, 确保使用寿命长、可靠
- 人体工程学设计的弓形手柄搭配PVC握把, 提供最大的杠杆作用和舒适度



541-7093 总长度140mm
 541-7071 尖嘴钳, 120mm
 541-7043 尖嘴钳, 160mm

电子钳

- 坚固耐用的钳体
- 人体工程学手柄, 确保舒适性和易用性



847-3780 超薄斜口钳, 4.5英寸, 软线切割能力:<0.8 mm
 847-3784 斜口钳, 4.5英寸, 软线切割能力:<1.3mm
 847-3816 端钳

对角钳

- Duo-Tech软把手
- 抛光表面(电镀膜)
- DIN/ISO 5749, TS 11071



875-5792 140mm
 875-5795 160mm
 875-5799 180mm
 875-5806 长度180mm

电子钳

- 坚固耐用的钳体
- 人体工程学手柄, 确保舒适性和易用性



847-3756 直角尖嘴钳, 140mm
 847-3724 直角尖嘴钳, 200mm
 847-3730 圆嘴钳
 847-3752 尖嘴钳, 120mm
 847-3737 尖嘴钳, 130mm

钳子和扳手工具模块

- 带PVC套筒的箱式水泵钳, 抓握牢固
- 带微调的锁紧夹钳, 非常适合汽车或焊接应用
- 可调扳手, 钳口上标记有刻度, 便于调整和设置
- 磷化表面提供保护, 延长工具使用寿命
- 亮红色泡沫有助于快速识别缺失零件
- 泡沫工具模块设计用于定期方便地从抽屉中取出



833-5938 3件套-250mm水泵钳、240mm握把钳、250mm可调扳手

多用途钳子

- 所有方向的直角齿夹
- 带3到12个调整位置的咬边榫舌和凹槽
- 加固边缘最大限度地减少应力破坏
- 由高碳C1080钢制成, 性能卓越
- 特殊涂层, 防止生锈



216-6039 400mm

325-6228 500mm

箱形接头钳

- 全程经过硬化和回火处理, 增强强度和耐用性
- 窄/细封头非常适合在密闭空间使用
- 锯齿状颞部可在圆形、方形、三角形、平面和不规则表面上提供有力的抓握力
- PVC手柄握把材料
- DIN 5231 D



541-7059 250mm

541-7116 300mm

软颞实用钳

- 弹簧调节器机制使调节变得简单, 还可以防止调节后的钳子滑到另一个位置
- 734-012提供一套(两个)备用尼龙钳口



734-006 水泵钳, 总长250mm

水泵钳

- 由铬钒钢制成
- 强力坚固的多节卡瓦钳
- 防滑自锁钳
- 窄钳口轮廓
- 防滑夹和硬化钳口



668-5900 250mm DRV手柄

668-5938 250mm

300mm卡簧钳套件

- 4件套卡簧钳,用于插入和取出卡簧
- 符合人体工程学的红色PVC握把使操作轻松流畅
- 外部钳子采用弹簧设计,有助于打开手柄
- 提供泡沫工具模块,保持工具整洁
- 由铬钒钢制成



833-5929 外部卡簧钳(带弹簧的直型)、外部卡簧钳(带弹簧弯曲)、内部卡簧钳

Din标准卡环钳

- 手柄带红色PVC衬套
- 外接复位弹簧
- 外部类型包括回位弹簧
- 黑色氧化饰面



541-6781 内部弯曲, 3-10mm

541-6826 外部直向, 3-10mm

541-6753 内部直向, 3-10mm

541-6769 内部直向, 8-25mm

可互换多位置卡簧钳

- 舒适手柄和弹簧加载,实现更快的操作



541-7267 外部, 6.4-25.4mm

182-436 外部/内部, 6.4-48mm/6.4-25.4mm

锁定钳套件

- 锁紧钳保持恒定的夹持力
- 防护释放拉杆是一项重要的安全功能
- 随附塑料工具卷袋,便于存放和运输



847-3762 铬钼钢, 180mm, 3件 - 内置电线切割器的10英寸和7英寸锁定钳, 6英寸长嘴钳

847-3768 铬钼钢, 250mm, 3件 - 内置电线切割器的10英寸和7英寸锁定钳, 6英寸长嘴钳

扳手、套筒和扳钳

RS PRO为您提供覆盖广泛应用场景的产品选择, 包括成套套件、冲击套件、1/4英寸和1/2英寸英制和公制套筒、梅花和六角扳手、组合扳手、开口扳手、环形和棘轮扳手、螺母起子和控制柜钥匙。

66件装1/4英寸和1/2英寸套筒工具套装

- 由铬钒钢制成, 具有极好的强度和耐腐蚀性
- 柔软舒适的棘轮手柄可减少疲劳, 实现更紧密的抓握感
- 盒装供货可避免零件丢失
- 支架上标记刀头尺寸, 可快速识别缺失的刀头
- 坚固的锁扣确保安全关闭
- 75 mm 和 250 mm 延长杆, 用于难以触及的区域



817-9249 66件套公制1/2英寸;带棘轮的1/4英寸标准套筒/刀头套件

套筒刀头套件

- 45件装六角、花键和Torx刀头, 配有适配器, 置于便利的储存箱中



213-1011 45件套公制1/2英寸;3/8英寸标准套筒/刀头套件

46件装1/4英寸和3/8英寸套筒和套筒刀头套件

- 由铬钒钢制成, 具有极好的强度和耐腐蚀性
- 柔软舒适的棘轮手柄可减少疲劳, 实现更紧密的抓握感
- 盒装供货可避免零件丢失
- 支架上标记刀头尺寸, 可快速识别缺失的刀头
- 提供1/4英寸和3/8英寸驱动头



817-9242 46件套公制1/4英寸;带棘轮的3/8英寸标准套筒/刀头套件

61件装套筒工具套装, 1/2英寸、1/4英寸和3/8英寸方型驱动

- 驱动尺寸为1/2英寸、1/4英寸和3/8英寸
- 方型驱动类型
- 镀铬抛光
- 铬钒钢材料
- 61件



480-6880 套筒尺寸(4、14、9、19、9、24mm), 驱动头尺寸(1/2英寸、1/4英寸、3/8英寸)

冲击套筒套件

- 耐冲击6点铬钼套筒
- 存储箱配有单独标记的模具,用于每种套筒尺寸
- 超过ANSI规格,配有两个用于抓握的润滑脂环
- 中心孔冲孔可增加深度,Z-Drive可增强抓力
- 带斜切边开口的薄壁设计



137-0909 18件装冲击套筒套件, 1/2英寸公制, 10-32mm

137-0908 8件装空气冲击套筒套件, 1/2英寸公制, 12-24mm

6件装英制套筒导轨

- 薄型冲击插座
- 允许进入狭小空间
- 非常适合汽车应用
- 工业级强度



125-0929 冲击

10件装公制1/2英寸冲击套筒套件, 6点

- 专业质量
- 在不损坏紧固件的情况下提供高扭矩
- 提高耐用性
- 铬钼钢
- 磷酸盐饰面



125-3056

18件装英制冲击套筒套件

- 16个套筒刀头
- 包括适配器和延伸臂
- 专业质量
- 在不损坏紧固件的情况下提供高扭矩
- 提高耐用性
- 铬钼钢
- 磷酸盐饰面



125-3055 in.x 125 mm气动伸缩臂, in.气动套筒适配器, (10-11-12-13-14-16-17-18-19-21-22-24-27-30-32 mm), 6点空气套筒-公制

公制套筒套件

- 由铬钒钢制成，具有极好的强度和耐腐蚀性
- 柔软舒适的棘轮手柄可减少疲劳，实现更紧密的抓握感
- 用于难以触及及区域的延长杆
- 每件产品都带有标签，便于快速识别
- 坚固的存储箱，便于存放和保护



817-9233 29件套 - 12个1/4英寸套筒:4、4.5、5、5.5、6、7、8、9、10、11、12、13mm; 10个1/4英寸套筒刀头 - 一字:3、4、5、5.5、7mm, Phillips:PH1、PH2、PH3; Pozidriv:PZ1、PZ2、PZ3

39件装公制套筒和刀头套装

- 由经过热处理和锻造的铬钒钢制成，即使在恶劣的工作条件下也能确保持久的耐用性和耐受性
- 创新的“Sure Drive”系统提供可靠而安全的抓握，可防止紧固件、零件和固定件打滑和变圆
- 舒适且符合人体工程学设计的1/4英寸的棘轮手柄和旋转杆
- 装在带有标记内衬的金属箱中，便于在工作中识别和取回零件



623-6390 39件装公制1/4英寸带棘轮标准套筒/刀头套件

52件装公制1/4英寸深套筒/标准套筒/内六角扳手/带棘轮的刀头套装

- 高质量方形6点驱动公制套筒套件和六角扳手
- 钢结构，具有极佳的强度和耐用性
- 可见亮红色泡沫有助于快速识别缺失的零件
- 柔软舒适的棘轮手柄可减少疲劳，并能轻松快速地更换刀头
- 长臂L形扳手套件采用塑料盒包装，具有尺寸标记，便于口袋存储和快速识别
- 泡沫工具模块的设计方便定期从抽屉中取出



833-5935 52件装1/4英寸驱动套筒和六角扳手套件

16件装方形驱动公制套筒套装

- 由铬钒制成，具有优异的强度和耐腐蚀性
- 符合人体工程学设计的柔软舒适手柄，可减少疲劳，实现更紧密的抓握感
- 带红色/黑色双注射手柄的快速释放棘轮
- 75mm延长杆适用于难以触及的区域，延长杆可提供更长的触达范围



623-6413 12件铬钒钢套筒(公制尺寸4、4.5、5.5、6、7、8、9、10、11、12、13mm)，棘轮手柄，75 mm延长件和方向接头，带英寸驱动凹槽的旋转手柄

46件装螺丝刀和套筒套装

- 带磁性轴的高扭矩可逆棘轮驱动器，配有缓冲手柄和内部刀头储存区
- 镀铬刀头传动轴
- 刀头双注塑把手表面采用喷沙处理
- 所有刀头和套筒均由高级合金钢制成，具有耐锈表面，且随附可拆卸塑料夹以防止损耗
- 包含1/4英寸方形驱动适配器



623-6441 1/4英寸六角可逆棘轮刀头驱动器，1/4英寸Dr.sallow套筒(英制3/16英寸、1/4英寸、5/16英寸、11/32英寸、3/8英寸、7/16英寸，公制6、7、8、10、11、13 mm)，25mm长S2刀头(一字3、4、4.5、5、5.5、6、7 mm, Phillips#0、1、2、3, Pozi#0、1、2、3, Hex 1.5、2、2.5、3、4.5、5.5和6mm, 防篡改Torx:T8、10、15、20、25、27、30、40)，25mm套筒适配器

60件装1/4英寸英制/公制套筒套件

- 英制和公制套装
- 快速释放可逆棘轮和配件
- 耐用的聚丙烯共聚物注塑存储箱
- EVA高密度泡沫插件



224-2248 快速释放可逆棘轮
刀头座套筒
延长杆:50mm延长杆, 150mm延长杆
手柄:150mm扳手手柄, 115mm滑动T形手柄
万向接头
套筒:6点套筒 x 11, 12点套筒 x 9, 6点深套筒 x 6, 12点深套筒 x 6
刀头:一字刀头 x 3, Phillips刀头 x 2, Pozidriv x 2, Torx x 6, 六角刀头 x 4
六角L形扳手 x 4
存储箱, 带 EVA 泡沫插件

刀头/套筒套件

- 硬化铬钼钢刀头
- 锌合金铬钒钢螺母
- 镀铬刀头座, 喷砂处理
- 创新型存储箱, 方便取用和运输
- 套件包括各种螺丝刀、套筒和螺丝刀头



213-1005 30件套 - 1个刀头座、20个刀头、2个螺杆定位器、7个套筒

公制六角套筒套件

- 由铬钒钢制成
- 经过硬化、回火和镀铬处理, 提供防腐保护
- 套件存储于套筒导轨固定杆上, 该固定杆可以安装在墙壁上, 也可以在滚筒柜的工具箱使用



499-2543 10件套公制1/4英寸深套筒, 6角

12件装套筒套装, 1/4英寸方型驱动头

- 驱动尺寸为1/4英寸
- 方形驱动类型
- 镀铬抛光
- 铬钒钢材料
- 套筒套件类型



487-113 12件装

7件装1/4英寸Torx刀头套筒套装

- 刀头和套筒由高级铬钼钒钢制成
- 热处理至HRC:56~62
- 适用于电动工具
- 随附套筒导轨和套筒夹



262-0268 7件装1/4英寸Torx刀头套筒套装

8件装六角冲击驱动套筒套装

- 无论用于何种应用, 都可以确保稳固固定
- 环形磁铁可实现稳固固定
- 颜色编码, 便于识别
- 铬钒材料确保强度和耐用性
- 以便利的存储箱供货



180-7090 1/4英寸六角套筒刀头套件, 65mm螺母驱动器
6mm、7mm、8mm、9mm、10mm、11mm、12mm、13mm

防篡改刀头套装

- 采用优质材料制成, 确保操作人员长期安全使用
- 刀头为铬钼钒钢, 套筒体为铬钒钢
- 随附一个套筒导轨和一个套筒夹



262-0202 11件套 - 6、8、10 (TORX) 4、6、8、10 (扳手) 1、2、3、4 (三翼)

262-0218 6件套 - 英制1/4英寸套筒刀头装, 防篡改六角刀头5/64、3/32、7/64、1/8、9/64、5/32

262-0224 套件包含: Tx8、Tx10、Tx15、Tx20、Tx25、Tx30、Tx40

32件装公制套筒套装, 1/2英寸方型驱动头

- 由铬钒钢制成, 具有极好的强度和耐腐蚀性
- 柔软舒适的棘轮手柄
- 每件产品都带有标签, 便于快速识别
- 坚固的锁扣确保安全关闭
- 坚固的存储箱, 便于存放和保护



229-7278 32件套公制1/2英寸深套筒/带棘轮的标准套筒, 6角, 12角

34件装1/2英寸英制/公制套筒套件

- 英制和公制套装
- 快速释放可逆棘轮和配件
- 耐用的聚丙烯共聚物注塑存储箱
- EVA高密度泡沫插件



224-2250 快速释放可逆棘轮
刀头座套筒
延长杆: 125mm延长杆, 250mm延长杆
手柄: 200mm滑动T形手柄
万向接头
套筒: 6点套筒 x 19, 12点套筒 x 10
存储箱, 带 EVA 泡沫插件

1/2英寸驱动公制套筒套装

- 由铬钒钢制成, 具有极好的强度和耐腐蚀性
- 柔软舒适的棘轮手柄可减少疲劳, 实现更紧密的抓握感
- 8-32mm套筒



817-9230 26件装公制1/2英寸标准棘轮套筒套件, 6点

12件装公制套筒套件

- 驱动尺寸为1/2英寸
- 方型驱动类型
- 镀铬抛光
- 铬钒钢材料
- 12件装
- 内含套筒和棘轮



668-5792 12件装公制1/2英寸带棘轮标准套筒套件, 12角

带泡沫模块的1/2英寸套筒扳手套件

- 钢结构, 具有极佳的强度和耐用性
- 柔软舒适的棘轮手柄可减少疲劳, 并能轻松快速地更换刀头
- 提供完整套件, 包括配件
- 可见亮红色泡沫有助于快速识别缺失的零件
- 泡沫工具模块的设计方便定期从抽屉中取出



833-5950 2个延长件、1个棘轮、1个滑动T形杆, 18个套筒、1个万象接头

3件装英制1/2英寸车轮螺母套筒套件

- 耐冲击6点铬钼套筒
- 包括用于1/2英寸冲击扳手的3个合金轮毂套筒
- 存储箱配有单独标记的模具, 用于每种套筒尺寸
- 每个尺寸的带有标签模具的储物箱
- 超过ANSI规格, 配有两个用于抓握的润滑脂环
- 中心冲孔可增加深度, Z-Drive可增强抓力
- 带斜切边开口的薄壁设计



137-0910 3件装英制1/2英寸车轮螺母套筒套件

29件装1/2英寸TORX/六角/XZN套筒刀头工具模块

- 钢结构，具有极佳的强度和耐用性
- 柔软舒适的棘轮手柄可减少疲劳，并能轻松快速地更换刀头
- 提供完整套件，包括配件
- 可见亮红色泡沫有助于快速识别缺失的零件
- 泡沫工具模块的设计方便定期从抽屉中取出



833-5957 8个短Torx六角套筒刀头 (T20至T60)、4个长Torx六角套筒刀头 (T30至T50)、7个短六角套筒刀头 (5至14mm)、4个长六角套筒刀头 (6至12mm)、5个短XZN套筒刀头 (M05至M12)、1个短L形六角扳手 (2.5mm)

1/2英寸公制深套筒套装

- 由经硬化和回火处理的铬钼钢制成
- 使紧固件易于拧紧，简化圆角部位的扭转
- 在不接触紧固件外部的情况下帮助减少紧固件磨损
- 所有套筒都固定于套筒导轨固定杆上



487-173 13件1/2英寸深套筒尺寸: 10、11、12、13、14、15、16、17、18、19、21、22、24mm

13件装深套筒套件

- 13件装深套筒套件
- 驱动头尺寸: 1/2英寸
- 专业质量
- 非冲击
- 镀铬镜面处理，便于清洁
- 在不损坏紧固件的情况下提供高扭矩
- 提高耐用性
- 耐化学品泡沫



249-0349 10 x 24mm

1/2英寸方形驱动Torx螺丝刀头套件

- 铬钼钢套筒，带S2螺丝刀头



262-0303 10件套1/2英寸梅花钻头套筒套件

1/2英寸方形驱动六角刀头套装

- 耐用的六角刀头
- 用于1/2英寸方形驱动的刀头适配器
- 固定在便利的安装导轨上
- 所有刀头长度均为100mm



262-0331 6件装，六角刀头，5 x 12mm

6件装英制套筒导轨

- 通用套筒尺寸: 9/16英寸、5/8英寸、11/16英寸、3/4英寸、13/16英寸和7/8英寸
- 可作为标准用途或冲击型



125-0928 9/16英寸、5/8英寸、11/16英寸、3/4英寸、13/16英寸和7/8英寸

1/2英寸方形驱动Torx螺丝刀头套件

- 重型用硬化和回火Torx (或星形) 钻头组
- 每套均在导轨杆上提供，导轨杆可壁挂式安装或在滚筒柜储物箱内使用
- 铬钼钢套筒，带S2螺丝刀头



262-0296 10件套Torx钻头

8件装1/2英寸方形套筒套件

- 由铬钼钢制成
- 经过硬化、回火和镀铬处理，提供防腐保护
- 套件存储于套筒导轨固定杆上，该固定杆可以安装在墙壁上，也可以在滚筒柜的工具箱使用



262-0252 E10、E12、E14、E16、E18、E20、E22、E24

40件装柔性头棘轮套装

- 耐用的高级钢结构
- 柔软且符合人体工程学设计的手柄带来舒适的操控体验,减少用户疲劳
- 2个延长杆和紧凑型刀头套件使其成为适用于任何应用的一体式套件



253-166

41件装英制/公制套筒套装, 3/8英寸六角非冲击驱动头

- 英制和公制套装
- 快速释放可逆棘轮和配件
- 耐用的聚丙烯共聚物注塑存储箱
- EVA高密度泡沫插件



224-2249 4个6点深套筒、16个6点套筒、4个12点深套筒、11个12点套筒、75mm延长杆、150mm延长杆、200mm滑动T形手柄、快速释放可逆棘轮、旋转手柄、万向接头

3/8英寸驱动六角刀头套装

- 耐用的六角刀头
- 用于3/8英寸驱动的刀头适配器
- 固定在便利的安装导轨上
- 所有刀头长度均为50mm



262-0319 六角3-12mm

12件装套筒套装, 3/8英寸方型驱动头

- 驱动尺寸为3/8英寸
- 方形驱动类型
- 镀铬抛光
- 铬钒钢材料
- 12件装
- 内含套筒和棘轮



668-5783 12件套公制3/8英寸标准带棘轮套筒, 12角

3/8英寸驱动六角刀头套装

- 重型Torx刀头套装
- 11件装
- 3/8英寸方形驱动适配器
- 耐用的S2钢结构
- 整洁的支架



262-0274 Torx T8-60

13件装套筒套装, 3/8英寸方型驱动头

- 驱动尺寸为3/8英寸
- 方形驱动类型
- 镀铬抛光
- 铬钒钢材料



487-167 42件装机械工具套件, 带工具箱

18件装套筒套装, 3/8英寸方型驱动头

- 3/8英寸方形驱动套筒套件镜面镀铬亮面
- 18件装
- 13个8至22mm的六点套筒(不包括9mm和20mm)
- 包括75mm和150mm延长臂, 一个滑动T形杆, 一个万向接头和一个可逆棘轮臂



125-3053 1/4英寸Torx刀头(T6、T8、T10)、1/4英寸扳手刀头(4、6、8、10mm)、1/4英寸三翼(TW1、TW2、TW3、TW4)

1/2英寸和3/8英寸方形驱动双六角套筒

- 双六角套筒
- 无冲击套筒
- 表面喷砂光滑处理
- 滚花手柄



830-4094	1/2英寸方形驱动, 10mm
830-4098	1/2英寸方形驱动, 11mm
830-4108	1/2英寸方形驱动, 12mm
830-4101	1/2英寸方形驱动, 13mm
830-4105	1/2英寸方形驱动, 14mm
830-4114	1/2英寸方形驱动, 15mm
830-4117	1/2英寸方形驱动, 16mm
830-4111	1/2英寸方形驱动, 17mm
830-4120	1/2英寸方形驱动, 18mm
830-4123	1/2英寸方形驱动, 19mm
830-4127	1/2英寸方形驱动, 20mm
830-4139	1/2英寸方形驱动, 22mm
830-4133	1/2英寸方形驱动, 23mm
830-4142	1/2英寸方形驱动, 24mm
830-4082	1/2英寸方形驱动, 8mm
830-4091	1/2英寸方形驱动, 9mm
830-4032	3/8英寸方形驱动, 10mm
830-4041	3/8英寸方形驱动, 11mm
830-4044	3/8英寸方形驱动, 12mm
830-4048	3/8英寸方形驱动, 13mm
830-4057	3/8英寸方形驱动, 14mm
830-4050	3/8英寸方形驱动, 15mm
830-4054	3/8英寸方形驱动, 16mm
830-4063	3/8英寸方形驱动, 17mm
830-4066	3/8英寸方形驱动, 18mm
830-4060	3/8英寸方形驱动, 19mm
830-4079	3/8英寸方形驱动, 20mm
830-4072	3/8英寸方形驱动, 21mm
830-4076	3/8英寸方形驱动, 22mm
830-4085	3/8英寸方形驱动, 23mm
830-4088	3/8英寸方形驱动, 24mm
830-4035	3/8英寸方形驱动, 8mm
830-4038	3/8英寸方形驱动, 9mm

1/2英寸驱动冲击六角套筒

- 铬钼材料
- 厚壁, 防止破损
- 用于1/2英寸冲击扳手
- 套筒体上清晰印有PCL品牌及尺寸



137-0915	13mm
137-0924	17mm
137-0918	17mm
137-0919	19mm
137-0925	19mm
137-0920	21mm
137-0926	21mm
137-0921	22mm
137-0922	24mm

1/4英寸方形驱动六角套筒

- 无冲击套筒
- 表面喷砂光滑处理
- 滚花手柄



830-4016	1/4英寸方形驱动, 10mm
830-4010	1/4英寸方形驱动, 11mm
830-4029	1/4英寸方形驱动, 12mm
830-4022	1/4英寸方形驱动, 13mm
830-4026	1/4英寸方形驱动, 14mm
830-3997	1/4英寸方形驱动, 4.5mm
830-3988	1/4英寸方形驱动, 4mm
830-3994	1/4英寸方形驱动, 5.5mm
830-3990	1/4英寸方形驱动, 5mm
830-4007	1/4英寸方形驱动, 6mm
830-4000	1/4英寸方形驱动, 7mm
830-4004	1/4英寸方形驱动, 8mm
830-4013	1/4英寸方形驱动, 9mm

梅花扳手

- 根据ANSI标准用铬钒钢制成, 表面镀亮铬
- 公制尺寸



495-3879	12 x 13mm
495-3891	16 x 17mm
495-3908	17 x 19mm
495-3942	21 x 23mm
495-3958	22 x 24mm
495-3964	30 x 32mm

组合扳手 - 直柄

- 棘轮环端
- 扁平型
- 31CrV3钢
- 镜面镀铬饰面



192-3707	8mm, 公制, 总长136mm
192-3709	11mm, 公制, 总长168 mm
192-3712	14mm, 公制, 总长193 mm
192-3713	17mm, 公制, 总长233 mm
192-3714	19mm, 公制, 总长250 mm

可调扳手

- 优质磷酸盐饰面
- 精密硬化、防腐饰面
- 按照ISO6787标准制造
- 包括带薄平行钳口的15°弯头



541-6573	20mm / 6英寸
541-6589	26.8mm / 8英寸
541-6595	30mm / 10英寸
541-6602	34mm / 12英寸

带式扳手

- PVC手柄材料
- 塑料手柄类型
- 钢带材料
- 带式扳手类型



144-7965 101.6mm 钳口容量

柔性头棘轮扳手

- 枢轴头可以180°移动, 适用于难以触及的区域
- 根据ANSI标准制成
- 铬钒钢, 表面镀亮铬



487-189	8mm
487-220	10mm
487-185	11mm
487-264	13mm
487-218	17mm
487-214	19mm

梅花扳手

- 根据ANSI标准用铬钒钢制成, 表面镀亮铬
- 公制尺寸



495-3879	12 x 13mm
495-3891	16 x 17mm
495-3908	17 x 19mm
495-3942	21 x 23mm
495-3958	22 x 24mm
495-3964	30 x 32mm

C 钩式扳手

- 高品质6件套, 装在PVC包中
- 镀铬镜面
- 热处理至HRC 42至48度



449-9864 6件套, 8-19mm

C 钩式扳手

- 适用于各种维护和维修应用的可调C钩式扳手
- 超薄型, 适合在难以进入的狭小空间工作
- 用于系索连接或便于存放的钻孔
- 黑色饰面



828-0239	19-51mm
828-0248	32-76mm
828-0241	51-120mm
828-0245	链条调节扳手

开口扳手

- 根据ANSI标准用铬钒钢制成
- 表面镀亮铬



495-3784	6 x 7mm
495-3807	8 x 9mm
495-3841	8 x 10mm
495-3699	10 x 11mm
495-3706	12 x 13mm
495-3712	14 x 15mm
495-3728	16 x 17mm
495-3813	17 x 19mm
495-3734	18 x 19mm
495-3740	20 x 22mm
495-3756	21 x 23mm
495-3829	22 x 24mm
495-3835	24 x 26mm
495-3762	24 x 27mm
495-3778	30 x 32mm

组合扳手

- 根据ANSI标准用铬钒钢制成
- 表面镀亮铬



495-3655	6mm, 公制, 总长124 mm
495-3661	7mm, 公制, 总长129 mm
495-3677	8mm, 公制, 总长136 mm
495-3447	10mm, 公制, 总长161 mm
495-3453	11mm, 公制, 总长168 mm
495-3475	13mm, 公制, 总长180 mm
495-3481	14mm, 公制, 总长193 mm
495-3504	16mm, 公制, 总长207 mm
495-3510	17mm, 公制, 总长227 mm
495-3532	19mm, 公制, 总长250 mm
495-3548	20mm, 公制, 总长260 mm
495-3560	22mm, 公制, 总长295 mm
495-3582	23mm, 公制, 总长295 mm
495-3605	27mm, 公制, 总长362 mm
495-3611	30mm, 公制, 总长394 mm
495-3627	32mm, 公制, 总长429 mm
495-3649	36mm, 公制, 总长510 mm

组合棘轮扳手

- 公制棘轮组合扳
- 铬钒钢, 按照ANSI标准制造
- 亮铬饰面



487-208	8mm
487-056	10mm
487-034	13mm
487-038	17mm
487-044	19mm
487-040	22mm
487-270	24mm
487-286	30mm

哑光铬组合扳手

- DIN 3113, ISO 7738
- 环端偏离轴15°
- 31CrV3钢
- 镜面镀铬饰面



192-3691	6mm, 公制, 总长110mm
192-3692	7mm, 公制, 总长110mm
192-3694	9mm, 公制, 总长130mm
192-3695	10mm, 公制, 总长140mm
192-3696	11mm, 公制, 总长150mm
192-3697	12mm, 公制, 总长160mm
192-3698	13mm, 公制, 总长170mm
192-3699	14mm, 公制, 总长180mm
192-3700	15mm, 公制, 总长190mm
192-3701	16mm, 公制, 总长200mm
192-3702	17mm, 公制, 总长210mm
192-3703	18mm, 公制, 总长220mm
192-3705	21mm, 公制, 总长250mm
192-3706	22mm, 公制, 总长260mm

通用控制柜钥匙

- 双接头
- 360°旋转十字头
- 扳手头识别标记
- 面对不同性状的旋转机制
- 形成 T 手柄, 扭矩更高
- 由压铸锌和玻璃纤维增强塑料制成
- 尺寸: 130 x 38mm



- 228-1569** 13合1
 方形套筒 (尺寸: 5mm、6mm、7mm、8mm、9mm)
 三角套筒 (尺寸: 6mm、7mm、8mm、9mm、10mm)
 双向扳手: 3-5 mm, 1/4 英寸方形, 1/4 英寸六角批头
-
- 228-1568** 方形套筒 (尺寸: 5mm、6mm、7mm、8mm)
 三角套筒 (尺寸: 7mm、8mm、9mm)
 双向扳手: 3-5 mm

通用控制柜钥匙

- 紧凑耐用的工具设计, 用于广泛的应用, 包括锁定系统和阀门



439-3019 镀铬饰面

439-3025 锌合金饰面

压铸锌钥匙

- 压铸锌双头钥匙
- 用于四分之一转凸轮锁



192-9656 压铸锌钥匙

通用控制柜十字形扳手钥匙

- 设计用于操作各种系统的锁定机构, 包括燃气柜、电气柜和水柜, 以及空调、止动阀和电源控制台在内的技术设备



841-7005 铝制4向控制柜钥匙

通用双扳手盒

- 机柜钥匙和刀头
- 多功能通用钥匙盒
- 大开口角度, 便于拆卸插件
- 扳手头识别标记
- 符合人体工程学的造型, 实现更好的操控性
- 双扳手长度: 110mm
- 重量: 165g
- 非常适合放在口袋或工具包中



228-1570 纤维增强塑料四向通用钥匙

5件装螺母起子套件

- 符合人体工程学设计的手柄, 优化了舒适度和扭矩之间的平衡
- 舒适柔软的握把
- 铬钒钢, 亚光铬
- EVA模块



125-3062 六角螺母起子套件, 6mm、7mm、8mm、10mm、13mm 尖端, 125mm刀片, 225mm (6mm C-PLUS螺母起子), 235mm (10mm C-PLUS 螺母起子)

7件套螺母扳手套件

- 符合人体工程学设计的手柄, 优化了舒适度和扭矩之间的平衡
- 舒适柔软的握把



460-1758 螺母起子套件, 4、5.5、6、7、8、10mm 尖端, 总长度226 mm

软质螺丝刀

- 符合人体工程学设计的舒适手柄
- 硬化钢头



499-2357 10mm

499-2391 4mm

499-2341 5.5mm

499-2379 5mm

499-2385 6mm

499-2329 7mm

499-2335 8mm

球形接头螺母分离器

- 切割器的平行动作使一侧的螺母开裂, 而不会损坏螺栓螺纹
- 360°旋转刀具的角度设计允许在难以到达的位置使用
- 落锤锻造框架
- 长度6/4英寸, 用于横截面为1/8英寸至15/16英寸的螺母



618-8831 用于螺母尺寸1/8、15/16英寸的螺母分离器

螺母分离器

- 使用RS PRO的这款分离器, 可以轻松切割卡住的螺母
- 它通常用于去除难以拆卸的生锈、损坏或冻结的螺母
- 支撑螺母尺寸高达9/16英寸Withworth、5/8英寸BSF (英国标准细牙) 和1英寸AF (平牙)



539-570 螺母分离器, 适用于尺寸高达9/16英寸Withworth、5/8英寸BSF、1英寸AF英寸的螺母

软质螺丝刀

- 坚固红色塑料 (醋酸纤维素) 凹槽设计手柄提供舒适安全的抓握感, 并牢固安装在轴上



460-1742 10mm

460-1691 5.5mm

460-1685 5mm

460-1708 6mm

460-1720 7mm

460-1736 8mm

液压螺母分离器套件

- 液压螺母分离器套件
- 10吨液压柱塞和柱塞附件
- 适用于3/8英寸、1/2英寸、5/8英寸、3/4英寸和1英寸螺母尺寸的5个切割刀片
- 塑料油瓶
- 配有红色手提箱
- 符合ANSI/ESD S20.20:2014和BS EN 61340-5-1:2007静电控制标准



423-6691 用于螺母尺寸3/8英寸、1-7/8英寸的螺母分离器

6件装微型螺母扳手套件

- 微型公制螺母驱动器
- 黑色阳极化碳钢刀片
- 镀镍铬钒手柄
- 硬化插座达到 47 - 56 HRC
- 旋转头
- 包括 Tommy 杆
- 以塑料 ABS 箱供货



541-6882 六角头螺母起子套件, 3.0 x 25mm (绿色)、3.5 x 25mm (紫色)、4.0 x 25mm (棕色)、4.5 x 25mm (蓝色)、5.0 x 25mm (深绿色)、1个 Tommy 杆

驱动快速释放可逆棘轮

- 48齿强力机制
- 允许棘轮反向使用的开关棘爪
- 快速释放,可快速高效地更换套筒
- 铬钒钢增强耐用性
- 柔软的手柄,增强使用者的舒适度和控制力



189-1329	1/2英寸, 长150 mm
194-4594	1/4英寸, 长150 mm
194-4595	3/8英寸, 长200 mm

带棘轮手柄的方形棘轮

- 免维护1/2英寸密封棘轮头
- 超紧凑方形驱动器,适用于公制/英制套筒
- 用于快速换向的可逆开关
- 符合人体工程学的柔软手柄,缔造卓越舒适感
- 铬钒钢经久耐用



253-116	1/2英寸
253-419	1/4英寸
253-172	3/8英寸

微型头可逆棘轮手柄

- 棘轮机制与所有关键部件都是可逆的
- 经过热处理,具有强度和耐用性
- 由铬钒钢制成
- 黑铬饰面



668-5786	3/8英寸棘轮扳手, 方形
----------	---------------

72齿棘轮手柄

- 由高级合金钢制成
- 符合人体工程学设计
- 72齿
- 工业用途的理想选择



912-5417	1/2英寸
912-5404	1/4英寸
912-5408	3/8英寸

刻度扭矩扳手

- 制造标准为ISO6789
- 易于阅读的SI和英制单位模拟表盘
- 标准双端棘轮可进行顺时针和逆时针测量
- 准确度为读数的+/-3%



575-633	0.3-4Nm 1/4英寸驱动
815-521	20-215Nm 1/2英寸驱动
815-515	6-80Nm 1/2英寸驱动
575-649	8-40Nm 3/8英寸驱动

驱动棘轮手柄

- 方形驱动器形状
- 驱动器尺寸为1/4英寸
- 镀铬饰面
- 伸缩棘轮手柄型
- 铬钒钢材料
- 总长200 mm



668-5846	1/2英寸, 可伸缩
668-5834	1/4英寸, 伸缩手柄
668-5843	3/8英寸, 伸缩手柄

折弯扭矩扳手

- 设计用于在预定扭矩值下“断裂”,顺时针或逆时针
- 通过返回直列位置重置
- 非常适合用于低扭矩应用、生产或受限空间



663-881	0.2-2Nm
663-897	1-10Nm

铆钉枪

RS PRO 铆钉产品系列旨在提供一系列高质量的工具，以满足从建筑、木工、室内装潢、纸张和包装、汽车到制造等所有行业的物料连接需求。

钳式手动铆钉枪

- 耐用的铝合金主体结构，具有耐腐蚀性和耐用性
- 非常适合与铝、钢和不锈钢铆钉配合使用
- 4个可互换的鼻托，可容纳不同尺寸的铆钉，与尺寸为2.4、3.2、4.0和4.8 mm的铆钉一起使用
- 提供扳手，用于快速更换鼻托
- 锻钢手柄结合符合人体工程学的握把，缔造舒适感和掌控感



192-3666 2.4、3.2、4.0、4.8mm 钳式手动铆钉枪

5件装手动铆钉枪套件

- 手动铆钉枪和铆钉 (20mm x 2.4mm、20mm x 3.2mm、20 mm x 4.0mm、20mm x 4.8mm)
- 泡沫嵌层存储类型
- 此产品未经VDE认证



833-5969 5件装手动铆钉枪套件

360°旋转头铆钉枪

- 由铬钢制成，带有硬化钢钳口
- 可360°任意角度铆接
- 配有柔软的橡胶把手



487-141

标准铆钉枪

- 优质钢把手
- 表面硬化钢鼻
- 铆钉夹紧动作
- 适用于3.2mm、4mm铆钉
- 铆钉头存放在把手中
- 与M3配件一起使用所需的心轴套件



487-157 钳式铆钉工具

螺丝刀、六角扳手和TORX扳手

RS PRO提供广泛的螺丝刀、六角扳手和Torx扳手,包括十字、一字、六角和Torx螺丝刀套件,为各种拧紧和紧固任务提供多功能可靠的工具。

螺丝刀套件

- 精密淬火铬钒钢
- 六件装螺丝刀套件
- 手柄经过改进,更符合人机工程学
- 以更低的功率实现均匀的力传递
- 在密集使用期间减少了压力



125-3101 4个一字(3 x 0.75 mm, 4 x 100 mm, 5.5 x 125 mm, 6.5 x 150 mm), 2个Phillips (PH1 x 80 mm, PH2 x 100 mm)

125-3102 4个一字, 2个Pozi

6件装电子螺丝刀套装

- 专为精密工程和电子应用而设计



125-3107 4个一字(1.5 x 40 mm, 2.0 x 60 mm, 2.5 x 80 mm, 3.0 x 80 mm)和2个 Pozidriv (PZ00 x 60 mm, PZH0 x 60 mm)

125-3106 4个一字 (H01:1.5 x 40 mm, H01:2.0 x 60 mm, H01:2.5 x 80 mm, H01:3.0 x 80 mm)和2个Phillips (H02:PH00 x 60 mm, H02:PH0 x 60 mm)

125-3108 6个Torx螺丝刀 (T5、T6、T7、T8、T9、T10)

9件装软质Torx螺丝刀套装

- 套件包括T6至T30
- 镀锌和涂漆,硬化钢
- 装在拉链包中



499-2408 9件装Torx绝缘螺丝刀套件

一字固定螺丝刀

- 刀片有一个滑动套筒,由塑料轴环(刚好在手柄下方)操作,当向下推时,会导致刀片尖端裂开,并牢固地楔入螺钉槽的侧面
- 刀片厚度在释放条件下定义



547-953 3英寸,0.02英寸尖端

547-975 6英寸,0.031英寸尖端

547-969 8英寸,0.02英寸尖端

547-981 8英寸,0.037英寸尖端

经典螺丝刀

- 铬钒钢叶片
- 醋酸纤维素手柄
- 带化学涂黑、涂漆刀片的槽式螺丝刀
- Supadriv™和Phillips刀片,尖端发黑,镀铬
- 扭矩和仪表测试符合DIN标准
- 热处理至HRC 55-60°的螺丝刀刀片



736-131 300x8mm

半刀型六角扳手套件

- 公制和英制六角扳手套件,可折叠成方便的铅笔刀式手柄
- 扳手表面黑化,钢制把手镀有明亮的锌



451-8993	7件套公制, 1.5mm、2.0mm、2.5mm、3mm、4mm、5mm、6mm
314-2977	7件套公制, 2.5 mm、3 mm、4 mm、5 mm、6 mm、8 mm、10mm
537-754	9件套英制长臂, 5/64-1/4英寸
451-9003	9件套英制短臂, 0.05-3/32英寸
537-760	9件套公制, 1.5-8mm

微型L形六角扳手套件

- 由化学黑化的铬钒钢制成
- 优质材料确保长期安全服务
- 该套件装在方便的塑料包中
- 8件套, 尺寸为0.7-4mm



450-1002 0.7 - 4mm

塑料支架套件

- 短臂L形六角扳手套件,采用回火铬钒钢制成,具有化学黑化处理
- 包含10件1.5-10mm的塑料支架



537-748 10件装L形公制六角扳手套件, 1.5 - 10mm

L形六角扳手套装

- Ball-Plus™六角扳手允许的进入角度可达25°,以便用于难以触及的区域
- 覆盖尺寸1.27mm到10mm



542-3509 15件套, 1.27-10mm

542-3515 9件套, 1.5-10mm

机架安装驱动器套件

- 有公制或英制两种可选, 每个都配有台式金属储物架
- 扳手由铬钒钢制成, 表面经过化学黑化处理



537-811 公制

L形球头扳手

- 化学黑化饰面
- 高品质L形六角扳手
- 全系列的长臂和短臂选项



735-059	1.5mm
735-071	2.5mm
735-065	2mm
735-087	3mm
735-093	4mm
735-100	5mm
735-116	6mm

15件装六角扳手套件

- 专业精度的长臂六角扳手组
- 抛光表面
- 配有塑料盒, 在需要运输和“移动”工作时非常容易



833-5913 公制、T形手柄(2、2.5、3、4、5和6 mm)和球头(1.5、2、2.5、3、4、5、6、8和10 mm)

防篡改螺丝刀刀头

- 由高级合金钢制成
- 适用于电动工具
- 六角轴截面(1/4英寸横截面),使其能够定位到1/4英寸方形驱动适配器中



- 516-334 1/4英寸刀头, M5
- 542-122 1号刀头
- 542-116 2号刀头

螺丝刀刀头套装

- 由高级合金钢制成
- 适用于电动工具



- 615-9209 32件套, 套装
- 615-9221 8件套, 六角
- 615-9170 8件套, 防篡改
- 615-9215 8件套, Torx

磁性易连接/易锁定刀头座

- 单手运动即可插入和取出钻头
- 1/4英寸六角柄
- 60mm长



- 125-0431 刀头座

多功能螺丝刀

- 快速更换刀头
- 坚固耐用的钢结构, 延长工具使用寿命
- 舒适的手柄, 便于长期使用



- 241-7769 二合一短柄螺丝刀
- 573-384 四合一套件, 带可互换刀头

冲击磁性螺母固定器

- 1/4英寸六角柄
- 长度为50 mm



- 125-0421 1/4英寸
- 125-0417 10mm
- 125-0420 13mm
- 125-0414 6mm
- 125-0415 7mm
- 125-0416 8mm

防篡改驱动器

- 专为适应System Zero而设计® 防撬螺钉
- 驱动器具有硬化钢头、锻造轴和醋酸纤维素槽柄
- 优质材料确保使用寿命长, 即使在高扭矩下也能安全运行



- 516-344 ZE5手柄驱动器

安全螺丝刀套件

- 用于所有安全星形紧固件
- 以吹塑塑料储物箱中供货
- 由高级铬钒钢制成
- 套装包括Torx螺丝刀: T8、T9、T10、T15、T20、T25、T27、T30、T40和Torx扳手: T8、T9、T10、T15、T20、T25、T27、T30、T400



- 499-2521 18件装Torx驱动器套件

磁性螺母固定器

- 1/4英寸六角柄
- 长度为50 mm



- 125-0400 5.5mm
- 125-0401 6mm
- 125-0402 7mm
- 125-0403 8mm
- 125-0404 9mm
- 125-0405 10mm
- 125-0406 11mm
- 125-0407 12mm
- 125-0408 13mm
- 125-0409 17mm

镀锡Cvd螺丝刀刀头

- 1/4英寸六角柄
- 25mm长
- TIN CVT涂层



- 125-0356 Ph2
- 125-0359 Pz2
- 125-0361 Tx10
- 125-0362 Tx15
- 125-0363 Tx20

超硬Pozidriv螺丝刀刀头

- 1/4英寸六角柄
- 25mm长
- 超硬涂层



- 125-0335 PZ2

扭力Phillips螺丝刀刀头

- 1/4英寸六角柄
- 25mm长
- 较长的扭转区



- 125-0338 Ph2
- 125-0340 Pz1
- 125-0341 Pz2
- 125-0351 一字, 4.5x0.6mm
- 125-0352 一字, 5.5x0.8mm

电动工具十字头钻头

- 具有极硬氮化钛表面光洁度的长寿命钻头,可吸收扭矩峰值并延长钻头寿命



- 449-9454 Phillips 90x1mm
- 449-9460 Phillips 90x2mm
- 449-9482 Pozidriv螺丝刀头, PZ1 90mm
- 449-9498 Pozidriv螺丝刀头, PZ2 90mm
- 449-9511 Pozidriv螺丝刀头, PZ3 90mm

冲击螺丝刀刀头

- 1/4英寸六角柄
- 25mm长



- 125-0379 PZ1
- 125-0380 PZ2
- 125-0381 PZ3

扭力Phillips螺丝刀头

- 1/4英寸六角柄
- 25mm长
- 较长的扭转区



- 125-0347 Tx30
- 125-0348 Tx40

Torx防篡改螺丝刀刀头

- 1/4英寸六角柄
- 25mm长



- 125-0370 Tx10
- 125-0372 Tx20
- 125-0373 Tx25

冲击螺丝刀刀头

- 1/4英寸六角柄
- 25mm长



- 125-0382 Tx10

锤子和标记工具

RS PRO提供锤子和标记工具，如羊角锤、橡胶锤、凿子、标记笔和划线器，为木材加工、金属加工和一般施工任务提供有效的敲击和标记解决方案。

玻璃纤维柄碳钢球头锤

- 球锤式
- 玻璃纤维手柄材料
- 碳钢封头材料



125-0943 450g

125-0944 680g

125-0945 910g

玻璃钢弯羊角锤

- 硬化碳纤维玻璃钢结构
- 橡胶握把缔造舒适体验
- 弯曲的爪侧适合从物体上去除钉子
- 耐用且减震
- 减少用户疲劳



537-007 20oz

玻璃纤维柄碳钢锤

- 碳钢锤
- 双色调 (黑色和红色) 玻璃纤维手柄
- 黑色缎面
- 高强度特性



125-0938 500g

125-0937 300g

橡胶锤

- 减震灰木把手
- 圆形橡胶头, 用途广泛
- 长时间舒适



539-104 550g

弯羊角锤

- 热处理16oz中碳钢爪头
- 碳钢管状手柄, 黑色 PVC 模制外壳
- 专业级的耐用性和强度
- 适用于各种任务



449-9858 16oz

块锤

- 按照 BS876 制造
- 带有抛光凸面的黑色环氧树脂涂层头
- 牢固安装且防潮的山核桃木轴



251-542 4 lb

数字和字母冲头套件

- 36件套数字和字母
- 每个印章上标记字符和大小
- 硬度: HRC 58-60
- 经过硬化和回火, 可延长使用寿命



875-4780	10.0mm
875-4777	3.0mm
875-4770	4.0mm
875-4774	5.0mm
875-4783	6.0mm
875-4786	8.0mm

字母和数字冲头

- 手持式冲头, 可用于永久性标识标记
- 经硬化和回火处理, 可延长使用寿命并提供最大的安全性
- 即使高达40洛式C硬度的材料也能轻松打孔
- 装在坚固的塑料盒中



875-4718	27件套字母钢印, 字模高度2.5mm
875-4720	27件套字母钢印, 字模高度3.0mm
875-4733	27件套字母钢印, 字模高度4.0mm
875-4730	27件套字母钢印, 字模高度5.0mm
875-4742	27件套字母钢印, 字模高度6.0mm
875-4755	27件套字母钢印, 字模高度8.0mm

字母和数字冲头

- 手持式冲头, 可用于永久性标识标记
- 经硬化和回火处理, 可延长使用寿命并提供最大的安全性
- 即使高达40洛式C硬度的材料也能轻松打孔
- 装在坚固的塑料盒中



875-4714	9件套数字钢印, 字模高度2.5mm, 0-8
875-4727	9件套数字钢印, 字模高度3.0mm, 0-8
875-4724	9件套数字钢印, 字模高度4.0mm, 0-8
875-4736	9件套数字钢印, 字模高度5.0mm, 0-8
875-4749	9件套数字钢印, 字模高度6.0mm, 0-8
875-4746	9件套数字钢印, 字模高度8.0mm, 0-8

平行冲头套件

- 高品质铆钉冲头由钢制成, 配有带尺寸标记的塑料存储盒
- 化学发黑表面处理可延长使用寿命并耐腐蚀
- 使用耐用钢材制造



875-4764 8件装, 105mm/4英寸

弹簧张力销冲头套件

- 6个冲头, 用于插入和拔出弹簧张力销
- 用于定位到销中的凸起导向端
- 适用于螺旋缠绕弹簧张力销
- 由工具钢制成, 尖端硬化
- 装在乙烷包中提供



626-1497 冲头套件
600-896 弹簧张力销套件

字母和数字冲头

- 手持式冲头, 可用于永久性标识标记
- 经硬化和回火处理, 可延长使用寿命并提供最大的安全性
- 即使高达40洛式C硬度的材料也能轻松打孔
- 装在坚固的塑料盒中



251-738	3mm雕刻套装A-Z (&)
251-801	4mm雕刻套装A-Z (&)
251-687	5mm雕刻套装A-Z (&)
251-788	6mm雕刻套装0-9
251-693	6mm雕刻套装A-Z (&)
251-794	8mm雕刻套装0-9
251-744	8mm雕刻套装A-Z (&)

组合冲头套件

- 由工具钢制成
- 黑色氧化处理, 防锈
- 滚花主体可提供更好的抓握力
- 分点精密研磨
- 装在固定盒中提供



875-4758 3件装, 105mm/4英寸

平行销冲头套件

- 高质量铆钉冲头, 由铬钒空气硬化钢锻造, 塑料支架
- 冲击头的多层涂层几乎排除了碎屑和膨胀
- 抛光圆柱柄
- 工具长度为150mm
- 八角形, 镀金把手



505-8688 6件套, 150mm, 尺寸2、3、4、5、6、8mm
456-3640 6件, 150mm, 尺寸3、4、5、6、8、10mm

划线器

- 碳化钨尖头划线器, 用于会很快钝化普通HSS划线器的硬质或研磨材料, 如不锈钢、阳极氧化铝、陶瓷、玻璃等
- 单端和双端选项



394-184 双头
394-194 划线器点
394-190 直向

电动工具、焊接

RS PRO提供优质电动工具，如钻头、研磨机、烙铁、焊机和焊接配件等。

焊接吸管脱焊枪

- 手动吸焊器、脱焊枪
- 标准型号
- 提供有效的焊料去除和接头拆卸
- 通过弹簧加载的活塞进行快速抽吸
- 抽气弹簧位于真空室外部
- 防止焊料粘附



479-4197 56克

479-4204 备用PTFE微型喷嘴(聚四氟乙烯)

479-5768 备用垫圈

防静电吸防静电焊锡吸嘴脱焊枪

- 焊锡吸盘、拆焊枪
- 防静电标准型号，手动
- 使用弹簧加载活塞有效去除焊料
- 外部抽取弹簧可防止焊料粘附
- PTFE喷嘴，抛光铝主体，用于传导



557-878 190mm

拆焊泵

- 主体部分滚花，提供更好的抓握效果
- 轻松访问释放控制按钮



771-9543

丁烷气喷灯

- 压电电子点火系统
- 无极可调火焰温度
- 非常适合钎焊、锡焊、管道和维护



199-270 仅气体喷灯

吸锡器

- 柱塞式手动焊锡吸盘，带柔软防滑手柄
- 带双油封的活塞，确保不漏气
- 可更换喷嘴
- 防静电设计



146-5244 210 mm

防静电除焊枪泵吸焊器

- 手动吸焊器，可实现高效脱焊
- 具有双弹簧加载活塞的防静电、快速抽吸作用
- 无漏气，强力真空，可更换尖端
- 铝制机身，抗疲劳握把，使用方便
- 无堵塞自清洁喷嘴，可选择更换



151-3012 195mm

无铅焊丝

- 树脂基SAC305无铅焊丝,采用合成精制树脂和有效的活化剂封装
- 该焊丝中使用的合金符合J-STD 006,含有96.5%的锡、3.0%的银和0.5%的铜
- 熔点为217-219°C



60/40锡铅合金焊料

- 树脂基焊丝是一种60/40锡/铅焊丝,其焊剂配方用于润湿所有常见的印刷电路板(PCB)和组件



756-8884	0.7mm, 250g
756-8893	0.7mm, 500g
800-7677	0.8mm, 250g
800-7655	1.0mm, 250g
800-7630	1.0mm, 500g
800-7664	1.1mm, 250g
756-8913	1.2mm, 250g

800-7661	0.7mm, 250g
756-8904	0.7mm, 250g
756-8900	0.7mm, 500g
179-6660	1.0mm, 250G
800-7658	1.0mm, 250g
756-8881	1.2mm, 250g
179-6683	2.0mm, 250g

带LED放大镜的焊接辅助手

- 包括16个超亮节能LED
- 放大镜位于灵活的颈部,可放大2.5倍(6D)和4倍(12D)
- 放大镜尺寸:90°mm和20°mm
- 3个可调节的助手夹可实现精确定位和稳固抓握
- 放大器由4节AA电池或外部电源适配器供电



146-6439

带放大镜的焊接辅助手

- 重型铁底座-底座尺寸65mm x 60mm
- 可调节夹子-可任意角度固定物体,实现精确定位和稳固抓握
- 配有2.5 x B.2 3-1/2英寸(90mm)丙烯酸透镜放大镜和4.5 X插入透镜



146-6441

焊嘴清洁剂

- 用于对焊嘴进行温和的精细清洁
- 通过擦拭或在金属棉中转动来清洁尖端。随后,将保留精细的焊料层,该焊料层防止焊接尖端的快速氧化,并且与标准海绵清洁相比具有相当大的优势
- 黄铜清洁球



136-8299	黑色
136-8300	替换铁头

焊锡卷架

- 带安装孔的橡胶包层底板
- 配有提手
- 符合ANSI/ESD S20.20:2014和BS EN 61340-5-1:2007静电控制标准



144-6538 可容纳 1 kg 焊盘, 78 mm (长) x 86 mm (宽) x 14 mm (高)

焊接烙铁头

- 适用于RS PRO数字焊接台的一系列铜质焊接烙铁头



799-8954	0.25mm 锥形尖
799-8976	0.2mm 锥形尖
799-8985	0.8mm 锥形凿子
799-8979	1.2mm 锥形凿子
799-8973	2.4mm 锥形凿子
799-8989	2mm 45° 锥形斜面
799-8982	3.2mm 锥形凿子

高速钢 (HSS) 宝塔钻头套件

- 高品质
- 减少振动
- 更快的钻孔速率



高速钢宝塔钻, 去毛刺

- 多直径切割器, 切割不锈钢、碳钢、软金属和塑料时无需导向孔
- 3槽切割动作可在厚度达3mm的板材上提供精确的平行孔
- 3mm增量



123-8510 9阶梯, 4-12mm, 6.5mm手柄

123-8513 10阶梯, 4-22mm, 10mm手柄

123-8508 10阶梯, 6-30.5mm, 10mm手柄

123-8509 12阶梯, 6-30mm, 10mm手柄

123-8515 12至25mm间隙和分接阶梯钻

123-8511 13阶梯, 5-35mm, 13mm手柄

123-8514 16至25mm导管接入阶梯钻

123-8512 16至32mm导管入口阶梯钻

232-529 8-41mm钻头, 11阶梯, 5mm最大钻孔厚度

232-507 6-36mm钻头, 11阶梯, 5mm最大钻孔厚度

232-513 77-37mm钻头, 11阶梯, 5mm最大钻孔厚度

双金属孔锯

- 焊接在坚硬合金钢主体的硬化切削刃
- 用于含铁和有色金属、塑料和木材, 深度为32mm
- 直径14-30mm的锯需要6.5mm的心轴
- 直径32-152mm的锯需要9.5mm的心轴



215-978 9.5mm心轴

215-990 定心钻, 6.5mm

薄壁孔锯套件

- 薄壁和TCT孔切割器套件供选择
- 适用于多种材料, 包括木材、薄板金属和塑料



918-6409 7件装

碳化钨孔锯套件

- 碳化钨尖端孔锯为您提供卓越的切割性能和产品耐用性
- 用于多种材料, 包括不锈钢、软钢、铜和黄铜板



673-4718 20mm

673-4712 22mm

673-4724 32mm

公制高速钢麻花钻头

- 非常适合通用车间和维护钻孔工作
- 高速钢 (HSS) 结构, 适合与电动工具一起使用
- 黑色饰面, 提供防腐和耐磨保护



213-089 2.5mm

含钴高速钢机用钻头

- 直柄
- 多种长度
- 钴 (5%)
- 高速钢保证性能和安全
- 特别适用于一般车间和维修使用



216-656 2.5mm

216-482 3.3mm

216-583 5.0mm

170件装高速钢钛(HSS-TiN)涂层机用钻头套件

- 各种常用尺寸的高速钢钛涂层钻头,从1.0mm到10mm,增量为0.5mm
- 研磨钻槽,用于精确钻孔
- 重型钢盒,带模压插件,可安全存放



507-1732 170件装

含钴机用钻头套件

- 5%HSCo机用钻头,用于合金钢、硬化钢、不锈钢、铸铁和钛
- 135°防滑分裂钻尖



216-678 19件装, 1-10mm

216-690 25件装, 1-13mm

钻头套件

- 高速钢机用钻头,研磨钻槽
- 适用于不需要高精度和高生产率的一般车间或维护用途
- 装在钢制工具箱中



507-1704 19件装, 1-10mm

212-941 25件装, 1-13mm

高速钢钛(HSS-TiN)涂层钻头套件

- 氮化钛涂层(TiN)
- 更长的轴长度
- 直角切割钻尖
- 118°切割角度
- 尺寸从0.25到20mm不等
- 适用于金属、木材、塑料



213-411 3.0mm

213-304 3.5mm

213-922 2.5mm

213-203 5.0mm

滚锻钻头

- 滚锻钻槽
- 铜钎焊冲击级硬质合金钻尖
- 直柄



215-057 直径6mm x 长度400mm

215-192 直径10mm x 长度150mm

微型高速钢钻头套件

- 多功能套件,配有各种尺寸的微型钻头
- 适用于各种材料,包括塑料、木材、铝、玻璃纤维等
- 非常适合加工清洁精确的孔
- 装在印有尺寸的塑料存储箱中,便于整理



457-627 0.5mm到2.2mm

高速钢机用钻头套件

- DIN338
- 全研磨钻头
- 188°切割角度



787-7330 0.4mm,5件装

787-7337 0.5mm,5件装

787-7349 0.6mm,5件装

787-7359 0.8mm,5件装

砂磨、锉削和抛光工具

RS PRO砂磨、锉削和抛光产品系列是技工的必备工具，为表面成型、平滑和精加工需求提供多种选择和灵活性。

磨料选择指南

磨料是从汽车制造到木材和金属加工等多种行业的必备工具。

选择最佳产品至关重要，因为在特定任务中使用错误的工具可能会导致工作质量低下、项目时间延长，甚至存在安全隐患。本指南将帮助您为特定应用选择合适的磨料产品，确保您的项目高效、有效、安全地完成。

砂砾说明

该表显示了应用过程每个阶段的典型砂砾等级。等级与砂砾尺寸成反比，因此使用较小尺寸的砂砾时，细磨料的等级更高。

	粗（研磨）						精细（精加工）					
	砂砾	24	30	36	40	50	60	80	100	120	150 - 180	180 - 320+
切割砂轮		切割										
		重型研磨										
涂附磨具		切割										
							混合和精炼					
							砂磨					
							表面处理和清洁					
										精加工		

根据工作选择合适的工具

使用此图表可以帮助您为特定应用选择合适的磨料产品，确保您的项目高效、有效、安全地完成。

应用	工具										
	切割圆盘	金刚石刀片	研磨盘	砂轮	研磨刷	纤维盘	砂光盘	模翼圆盘	翻板轮	砂纸卷	研磨片
切割金属	✓	✓									
砖石建筑		✓									
研磨			✓	✓				✓			
切割					✓			✓	✓		
砂磨						✓	✓	✓			
手工打磨									✓	✓	
表面处理			✓		✓	✓	✓	✓	✓	✓	✓

最适合应用

替代用途

钢丝刷

- RS PRO钢丝刷产品系列经过极端测试, 确保在工业环境中使用时具有最大性能。



千叶轮

- 主轴安装的带氧化铝磨料的翻板
- 与角磨机或台式研磨机一起用于材料去除
- 非常适合去毛刺、清洁和表面精加工
- 适用于低碳钢、结构钢、合金钢和铁



L89-5740	30mm x 20mm, 磨料粒度60
L89-5753	80mm x 30mm, 磨料粒度60
L89-5755	80mm x 30mm, 磨料粒度120

188-4097	3件装主轴安装钢丝刷套件-50mm钢丝杯刷, 50mm钢丝轮, 25mm端刷, 4500rpm最大安全转速
136-9889	3件装圆形钢丝轮, 最大转速12000rpm
188-4115	压接钢丝杯刷, 最大转速12500rpm, 75mm x M10
188-4127	压接钢丝杯刷, 最大转速12500rpm, 75mm x M14
188-4125	压接圆形刷, 最大转速4500rpm, 75 mm
188-4108	压接不锈钢圆形刷, 最大转速4500rpm, 40mm
188-4109	压接不锈钢圆形刷, 最大转速4500rpm, 70 mm
188-4103	主轴安装压接端刷, 最大转速20,000rpm, 75mm
188-4104	主轴安装压接端刷, 最大转速20,000rpm, 12mm
188-4099	主轴安装压接杯刷, 最大转速4,500rpm, 55mm
188-4126	主轴安装压接杯刷, 最大转速4,500rpm, 75mm
188-4117	主轴安装压接不锈钢端刷, 最大转速20,000rpm, 25mm
188-4133	扭结杯刷, 最大转速12,500rpm, 65mm x M10
188-4134	扭结杯刷, 最大转速8500rpm, 100mm x M14

抛光轮

- 纯棉抛光轮
- 适用于钢、黄铜、镍、银、铜和镀铬产品
- 可以安装在工作台或主轴上



488-5726 152.4mm (6英寸) 直径

固结磨具

- 我们的标志性切割、研磨和超薄圆盘有多种质量级别和尺寸可供多种材料应用
- 产品范围包括超薄切割盘、切割盘和研磨盘



184-9242	超薄切割盘, 125mm x 1.0mm x 22mm, 每包5个
184-9233	金属研磨盘, 230 x 6.5 x 22.23mm, 6600rpm

旋转工具配件套件

- 多功能工具配件套件
- 旋转工具
- 2.3 mm和3.2 mm的轴直径
- 用于Dremel工具
- 大抛光轮 (x4)
- 夹头: 1.5



499-9134 400 件装 - 棉轮、切割片 (x167)、金刚石刀头 (x5)、钻头 (x4)、磨石 (x10)、砂轮 (x12)、心轴 (x3)、铣刀 (x2)、尼龙刷 (x3)、抛光轮柄、强化切割片 (x5)、橡胶轮 (x2)、砂光机鼓心轴 (x2)、砂光盘 (x150)、砂光鼓 (x12)、磨石、小型抛光器 (x6)、扳手/螺丝刀、钢丝刷 (x4)

可逆沉头去毛刺工具

- 按下端部按钮可自动旋转切割刀片, 将其定位为正面或背面去毛刺
- 对孔的正面和背面进行去毛刺
- 范围3-5.5mm
- 钢制把手
- R1刀片



123-0911

6件装金刚石针锉套件

- 涂有金刚石磨料的高质量工业标准锉刀, 使其能够锉削碳化钨、陶瓷、碳、玻璃、硬化钢等材料
- 锉刀长度为160mm
- 包含: 圆形轮廓、半圆轮廓、三方形轮廓、方形轮廓、扁平/衣柜轮廓和手形轮廓



732-145 160mm针锉套件

粗齿工程师锉套件

- 符合人体工程学的握把
- 用于高空作业的把手上的系绳孔
- 亮红色泡沫有助于快速识别缺失零件
- 泡沫工具模块设计用于定期方便地从抽屉中取出
- 5x 200mm粗锉 (手动、半圆、圆形、方形、三方形工程师锉)
- 6x 160mm锉刀 (平、手、半圆、圆形、方形、三方形锉刀)



833-5953 11件装标准针锉套件

瑞士纹针锉套件

- 提供平锉/花锉 (裸锉)、刀、圆锉、半平锉、手锉和方锉
- 手柄还支持Noga刮刀
- 广泛的锉刀类型确保满足您的应用需求



521-908 160mm, 二道纹割针锉套件

针形锉刀

- 高品质精密针锉, 用于许多常见车间材料的精细研磨、轮廓切割和精加工
- 每个锉刀都有不同的横截面, 如图所示, 除了“手”和“挡”是直角的外, 所有锉刀都逐渐变细
- 总长160 mm, 切割面每厘米28个齿 (1号切割)
- 圆锉直径为6.35毫米 (0.25英寸)



541-6911 手动

攻丝工具

RS PRO提供多种攻丝工具, 包括丝锥、模具、螺纹量规和螺纹修复套件, 能够精确高效地创建和修复各种材料的螺纹。

车间系列丝锥和模具

- 适用于小丝锥尺寸的带杆式扳手和棘轮扳手的HSS套件
- 带硬木隔断托盘的金属储物箱



300-7464 1/4-1/2 UNC

300-7470 1/4-3/4 UNC

300-7509 1/4-3/4 UNF

300-7442 M6-M12

300-7458 M6-M20

冲模螺母套件

- 符合DIN标准的碳钢压模螺母
- 装在木箱中提供



300-7537 5件UNC 1/4英寸-1/2英寸

300-7521 5件UNF 1/4英寸-1/2英寸

506-4318 7件公制M3-M12

300-7515 5件公制M5-M12

丝锥 - 模具和攻丝钻头套件

- 车间使用的各种丝锥和模具
- 每个套件都包含丝锥、模具和钻头
- 较大的套件包括丝锥扳手和螺纹量规



506-4267 18件套 M3-M10 HSS

668-1138 32件套 M3-M12 碳钢

668-1122 44件套 M3-M12 HSS

668-1129 54件套 M3-M20 HSS

HSS丝锥和模具

- 装在坚固的木箱中, 带有吹塑切口, 用于安全放置, 盖子中有保护泡沫
- 非常适合快速识别正确或缺失的零件
- 安全的金属扣, 确保安全和运输



427-913 M2-M6

丝锥和钻头套件

- 适合与手动或电动工具一起使用



248-5560 12件套丝锥和钻头套件 - M3、M4、M5、M6、M8和M10

828-117 6件套 - 仅丝锥 - M3、M4、M5、M6、M8、M10

340-6934 丝锥和钻头套件, M3至M10螺纹

ISO公制丝锥套件

- 套件包含2个丝锥和旋塞
- 以聚丙烯 (PP) 箱供货
- 直槽丝锥



152-435	M16
749-5688	M3
749-5682	M4
749-5691	M5
151-858	M6
749-5694	M6

HSS管螺纹丝锥

- PG DIN40432螺纹
- 直柄



917-2606	PG21 x 16tpi
917-2615	PG29 x 16tpi

BSPF丝锥套件

- 每套一个带4°倒角的锥形丝锥和一个带23°倒角的旋塞丝锥
- 随附聚丙烯管



152-378	1/2英寸
152-176	1/4英寸
152-160	3/8英寸

螺旋尖丝锥套装

- 7件套, 包含M3-M12尺寸
- 由高速钢 (HSS) 制成, 确保卓越的耐用性
- 适用于手动和机器应用
- 耐用的金属储物箱



427-963 7 件装丝锥套件: M3、M4、M5、M6、M8、M10、M12

丝锥和钻头套件

- 适合与手动或电动工具一起使用



375-9323 8件套 - M3、M4、M5、M6、M8、M10、M12

HSS手动丝锥和钻头套件

- 高速钢丝锥公差等级: 6H
- M3-M12



917-2609	14件螺旋套装7个丝锥和7个钻头
917-2602	14件套直槽套装7个丝锥和7个钻头
917-2599	29件套, 包括二攻丝锥和底部丝锥、钻头和丝锥扳手

ISO公制(粗)丝锥套件

- 一系列工具套件, 非常适合将螺纹切割成金属螺栓等材料
- 适用于与丝锥扳手或钻头一起使用
- 一套3个, 包括锥形丝锥、二攻丝锥和底部丝锥
- 随附聚丙烯箱



215-546	M10 x 1.5
215-524	M12 x 1.75
215-552	M3 x 0.5
215-580	M4 x 0.7
215-574	M5 x 0.8
215-530	M6 x 1.0
215-568	M8 x 1.25

ISO公制细直槽丝锥

- 高速钢结构
- 二攻丝锥超前角约为8°



522-7575	M10 x 1.0
522-7581	M10 x 1.25
522-7597	M12 x 1.25
522-7604	M12 x 1.5
522-7610	M14 x 1.5
522-7632	M18 x 1.0
522-7654	M20 x 1.5
522-7660	M25 x 1.5
522-7676	M30 x 1.5
522-7569	M8 x 1.0

HSS公制丝锥左旋螺纹

- 优质高速钢丝锥
- 公制粗系列螺纹
- 直槽丝锥
- 一套3个丝锥、二攻丝锥和旋塞
- 以聚丙烯箱供货



668-1084	M12
668-1071	M4
668-1078	M6
668-1087	M8

公制冲模套件

- 高品质高速钢ISO模具



668-0775 8 件装模具套件 - M3、M4、M5、M6、M8、M10、M12 模具和压铸模座

公制冲模左旋螺纹

- 高品质高速钢模具
- 公制粗螺纹
- 以聚丙烯 (PP) 箱供货



668-0766 M12 x 1.75mm

668-0753 M4 x 0.7mm

668-0750 M6 x 1.0mm

668-0769 M8 x 1.25mm

公制螺纹维修套件

- 包括HSS钻头、丝锥、心轴、柄脚折断工具、螺纹插入件等, 为您提供各种应用场合的螺纹修复工具
- 欧时网站上提供其他螺纹尺寸



917-2523 M10

917-2520 M12

917-2501 M16

917-2517 M2.5

917-2494 M2.5-M6 5件套

917-2498 M3

917-2508 M4

917-2482 M4-M10 5件套

917-2514 M5

917-2491 M5-M12 5件套

917-2505 M6

917-2511 M8

HSS螺纹修复器

- 与开关盒和面板一起使用
- 用于清理和切割损坏的螺纹



125-3090 M3.5 x 0.6

125-3091 M4.0 x 0.7

板牙扳手

- 化学黑化饰面
- 镀铬手柄



444-885 1 5/16英寸

444-895 1英寸

359-6677 13/16英寸

300-7363 25mm

HSS冲模螺母

- 制造符合 BS1127;1950 标准
- 适用于活动受限区域



424-213 M10 1.5mm

424-217 M12 1.75mm

424-239 M4 0.7mm

424-235 M5 0.8mm

424-229 M6 1.0mm

424-223 M8 1.25mm

高速钢制M2级板牙

- 根据BS1127:1924标准制造的精密分体式板牙, 适用于机器或手动操作



215-710 M10 x 1.0mm

215-726 M10 x 1.25mm

215-619 M10 x 1.5mm

215-732 M12 x 1.0mm

215-748 M12 x 1.25mm

215-754 M12 x 1.5mm

215-625 M12 x 1.75mm

215-669 M2.5 x 0.45mm

215-653 M2 x 0.4mm

215-647 M5 x 0.8mm

215-596 M6 x 1.0mm

215-811 M8 x 1.0mm

215-603 M8 x 1.25mm

电缆、连接器和压接工具

RS PRO提供广泛的电缆、电线、连接器和压接工具，包括以太网电缆、电气连接器、压接钳和端接套件，为电气和数据连接需求提供可靠高效的解决方案。

2件装电工工具套件, 带泡沫嵌层

- 广泛的优质工具套件, 可存储于工具箱



833-5966 2件套剥线钳套件

手动棘轮压线工具

- 符合人体工程学的防滑手柄和低摩擦移动手柄确保了舒适的握感
- 在压接的最后阶段提供双手握持, 提高舒适度和生产力
- 全循环压接机制, 确保一致、可靠的压接



683-1623 用于BNC、TNC、N、以太网和Thinnet连接器的压接工具

自动剥线钳

- 精密碳钢层压剥离刀片
- 紧凑型手枪握把设计, 用于增强控制力和平稳的剥离操作
- 可调节的滑动挡线器, 实现精确的剥线长度
- 屏蔽式切割器, 确保安全



382-2847 0.08到2.5mm剥线范围

384-7385 6到16mm剥线范围

网络工具套件

- LAN网线测试仪由主机和远程单元组成, 非常适合测试RJ45和RJ11电缆以及模块化插头
- 测试仪和遥控器均具有清晰且用户友好的界面, 并配有LED灯来指示电源
- 网络测试仪可让您快速有效地检查电缆连续性、接线错误以及开路、短路、直通或交叉连接



194-5912 冲压工具, 模块化压接工具, 通用电缆剥皮机, 局域网电缆测试仪

电子产品工具套装, 带泡沫嵌层

- 镀磷螺丝刀尖端, 可以防腐蚀、提高强度并延长工具使用寿命
- 亮红色泡沫隔层, 有助于突出小零件和固定件
- 工具存储 - 泡沫工具模块的设计方便定期从抽屉中取出



833-5919 10件套精密钳子和螺丝刀工具系列

黄铜接线板

- 黄铜接线板, 配有镀锌螺钉
- 拧紧



867-0991	3向
867-1004	5向
867-1007	8向

通用接线端子

- 紧凑的设计允许高密度连接
- 外壳材料: 透明蓝色聚碳酸酯
- 自熄性: UL 94-V0; IEC 692-1至850°C; IEC 692-2
- 最高工作温度: 85°C
- 夹具: 黄铜
- 固定螺钉: 镀锌钢
- 防护等级: IP 20



868-0752	11极, 6-16
868-0806	3极, 35
868-0774	5极 + prot
868-0799	6极, 16-35
868-0792	6极, 6-16

M20 IP68电缆密封套

- 由尼龙66制成, 完全防尘, 并提供卓越的防水性
- 欧时网站上提供广泛的产品
- 每包5个



669-4660	4-9mm 电缆直径
669-4664	6-12mm 电缆直径
669-4673	10-14mm 电缆直径

3路带保险丝接线端子

- 带上拉门锁的内联保险丝座
- 镀锡黄铜嵌件
- 螺钉安装型
- 拧紧端接



209-7561	16A 1.25英寸
----------	------------

Steatite接线端子

- 镀镍黄铜插件和镀钢螺钉
- 适用于高达300°C的高温环境
- 高介电强度
- 不易燃, 尺寸稳定性高达1000°C
- 每包5个



703-3858	双向 10mm ²
703-3846	双向 4mm ²
703-3814	2.5mm ²
703-3852	三向 10mm ²

焊片, 黄铜触点, 镀锡

- 黄铜焊片
- 镀锡
- 高水平可焊性
- 易操作



186-7876	M2/8BA
186-7854	M3.5/4BA
186-7860	M3/6BA
186-7848	M4/3BA
186-7832	M5/2BA

聚酰胺隔离带

- 黑色聚酰胺外壳
- M3.5, 钢镀镍螺丝
- 最大扭矩0.8Nm
- -40 至 +105°C



763-8110	双向
763-8129	三向
763-8122	12路

HDMI转HDMI电缆

- 黑色PVC外护套
- 支架尺寸为30 AWG (美国线规)



182-8514	公对公, 0.5m, 4K
182-8515	公对母, 2m, 4K
182-8473	公对公, 2m
182-8474	公对公, 3m, 4K
182-8475	公对公, 5m, 4K

HDMI转DVI-D双链路电缆

- 双向DVI-D转HDMI电缆
- 耐用的镀金外壳保证稳固的连接
- 黑色PVC护套兼具灵活性和耐用性
- 双链路电缆支持最高4K分辨率



182-8878	公对公, 1m, 4K
182-8879	公对公, 2m
182-8569	公对公, 3m, 1920x1200
182-8570	公对公, 5m, 1920x1200

HDLock锁定连接器HDMI电缆

- 2.0 V, 带以太网和音频回传通道
- 24k镀金铜触点, 耐腐蚀
- 2锁扣锁定连接器 - 防止插头松动或松开



852-5279	1 m
852-5273	3 m
852-5282	5 m
852-5285	10 m

HDMI转Micro HDMI电缆

- 外径5.5 mm
- 电线尺寸为30 AWG
- 符合ANSI/ESD S20.20:2014和BS EN 61340-5-1:2007静电控制标准



182-8896	公对公, 1.5m, 4K
----------	---------------

DisplayPort转HDMI适配器

- 适配器具有耐用的ABS外壳和PVC (聚氯乙烯) 外部护套, 提供额外的耐用性和保护
- 34 AWG柔性电缆将DisplayPort外壳连接到HDMI外壳内的PCB
- 适配器可以在干扰最小的情况下提供最佳信号质量, 确保最佳性能



195-4279	公转母, 15cm
----------	-----------

HDMI转VGA电缆

- 有源转换器, 使用芯片组将笔记本电脑/台式机等设备上的数字HDMI信号转换为显示器上的模拟SVGA信号
- SVGA外壳由黑色ABS制成, 电缆和HDMI外壳由黑色PVC制成
- HDMI连接器具有镀金连接, 而SVGA连接器具有镍连接



192-4515	公对公, 1m, 镀金
----------	-------------

DisplayPort转HDMI适配器

- 带DVI-D输出的无源适配器块
- 支持高达10.8Gbps的带宽
- 包括1Mbps双向辅助信道
- 黑色ABS热塑性外壳
- 符合VESA接口标准



182-8790	DisplayPort公转HDMI母
----------	--------------------

DisplayPort转HDMI电缆

- 黑色PVC外壳, 有效隔热
- 24位颜色深度
- 内部线规为30 AWG



186-3034	公对公, 1m, 4K
186-3035	公对公, 2m, 1080p

插孔电缆组件

- 适用于音频、视觉或照明连接器应用
- PVC护套提供额外的耐用性和灵活性



192-4393 公对公, 2m

192-4419 公对母, 2m

DisplayPort 到 DisplayPort 电缆

- 支持三维 (3D) 视频和高分辨率, 使其成为不同显卡的多功能选择
- 最高分辨率8K
- 与DP 1.3和1.2兼容, 因此可与旧型号的设备一起使用



195-4906 公对公, 0.5m, 8K

195-4909 公对公, 2m, 8K

VGA 转 VGA 电缆

- 薄型VGA连接器
- 安全连接
- 非常适合在高可视区域或空间有限的机架中使用
- 可用于PC/笔记本电脑、投影机、显示屏的视频信号连接



182-8539 公对母, 3m

182-8525 公对公, 5m

182-8541 公对母, 5m

视频DVI接口电缆

- 一系列电缆组件产品选择, 可连接至模拟监控器/图形卡和数字显示器



489-355 DVI-A 转VGA适配器电缆

Mini 屏接口转屏接口适配器

- 将DisplayPort显示器连接到具有Mini DisplayPort输出的计算机或显卡
- 单向操作, 插入计算机或显卡而不是显示器, 允许您使用现有的DisplayPort电缆



192-4523 Mini DP公转DP母

25针D-sub转25针D-sub

- 用于安全连接的指形螺钉
- 带引脚分配的25路RS232串行连接器
- 带应力消除的灰色PVC柔性电缆
- 镀金引脚, 聚酯薄膜铝箔屏蔽
- 适用于PC到DCE的连接



182-8823 25 针 D-sub公插转25 针 D-sub母插, 2m PVC

182-8906 25 针 D-sub公插转25 针 D-sub母插, 6m PVC

DisplayPort转DVI-D电缆

- 黑色PVC外壳, 有效隔热
- 内部电线尺寸为30 AWG
- 提供1080p的最大分辨率
- 支持8位和10位深颜色
- 支持1Mbps双向辅助信道



182-8788 公对公, 5m, 1080p

DVI-D 转 DVI-D 电缆

- PVC 外层护套材料
- 黑色护套颜色
- 绞线规格为30美国线规 (AWG)



186-3027 公对公, 10m

D-Sub适配器

- 将9针D-sub转换为25针D-sub
- 工作电压300V



210-1004 9针D-sub母转25针D-sub公

218-251 9针D-sub公转25针D-sub公

USB A转USB A

• 适用于延长短USB线,可用于多种应用



182-8842	USB 3.0, 蓝色, USB A公插转USB A公插, 1m
182-8844	USB 3.0, 蓝色, USB A公插转USB A公插, 3m
182-8913	USB 3.0, USB A公插转USB A母座, 1.8m
182-8912	USB 3.0, USB A公插转USB A母座, 1m
186-3051	USB 3.0, USB A公插转USB A母座, 2m
182-8840	USB 3.0, USB A公插转USB A母座, 3m
182-8841	USB 3.0, USB A公插转USB A母座, 5m
182-8914	USB 3.0, USB A公插转USB A公插, 800mm
182-8828	USB 2.0, 灰色, USB A公插转USB A公插, 2m
186-3013	USB 2.0, USB A公插转USB A母座, 1.8m
195-4275	USB 2.0, USB A公插转USB A母座, 2m
186-3014	USB 2.0, USB A公插转USB A母座, 3m
186-3012	USB 2.0, USB A公插转USB A母座, 500mm
186-3011	USB 2.0, USB A公插转USB A公插, 500mm
182-8855	USB 2.0, 白色, USB A公插转USB A公插, 800mm
182-8830	USB 2.0, USB A公插转USB A母座, 1m
182-8488	USB 2.0, USB A公插转USB A母座, 1m
182-8486	USB 2.0, USB A公插转USB A母座, 250mm
182-8489	USB 2.0, USB A公插转USB A母座, 5m
182-8482	USB 2.0, USB A公插转USB A公插, 1m

USB A转USB B

• 适用于延长短USB线,可用于多种应用



182-8551	USB 2.0, 黑色, USB A公插转Micro USB B公插, 500mm
182-8496	USB 2.0, USB A公插转Micro USB B公插, 1.8m
182-8495	USB 2.0, USB A公插转Micro USB B公插, 1m
182-8871	USB 2.0, USB A公插转Micro USB B公插, 1m
182-8497	USB 2.0, USB A公插转Micro USB B公插, 3m
182-8498	USB 2.0, USB A公插转Micro USB B公插, 5m
182-8491	USB 2.0, USB A公插转Micro USB B公插, 1m
182-8493	USB 2.0, USB A公插转Micro USB B公插, 3m
182-8490	USB 2.0, USB A公插转Micro USB B公插, 500mm
182-8494	USB 2.0, USB A公插转Micro USB B公插, 5m
182-8547	USB 2.0, USB A公插转Micro USB B公插, 0.5m
182-8549	USB 2.0, USB A公插转Micro USB B公插, 1.8m
182-8831	USB 2.0, USB A公插转Micro USB B公插, 1m
182-8866	USB 2.0, USB A公插转Micro USB B公插, 2m
182-8832	USB 2.0, USB A公插转Micro USB B公插, 2m
182-8838	USB 2.0, USB A公插转Micro USB B公插, 3m
182-8833	USB 2.0, USB A公插转Micro USB B公插, 3m
182-8867	USB 2.0, USB A公插转Micro USB B公插, 3m
182-8550	USB 2.0, USB A公插转Micro USB B公插, 3m
182-8870	USB 2.0, 白色, USB A公插转Micro USB B公插, 150mm
182-8864	USB 2.0, 白色, USB A公插转Micro USB B公插, 800mm

USB A转USB C

• 适用于延长短USB线,可用于多种应用



186-3055	USB 2.0, USB A公插转USB C公插, 2m
186-3053	USB 3.0, USB A公插转USB C公插, 2m
182-8849	USB 3.1, USB C公插转USB A母插, 150mm
186-3056	USB 2.0, USB A公插转USB C公插, 3m

USB C转USB C

• USB 3.1, 最大传输速度为10 Gbps
• 支持HDMI、DisplayPort和Thunderbolt 3接口
• 向下兼容USB 2.0和3.0



182-8846	USB 3.1, USB C公插转USB C公插, 1m
----------	------------------------------

USB C转Micro USB

• 将带B型微型插座的旧式USB 2.0设备连接到只有USB C型插座的现代计算机时,提供更多灵活选择,可用于多种应用
• 22-24 AWG电源线(取决于电缆长度-1米、2米或3米),适用于快速为手机和相机快速充电



192-4734	USB 2.0, USB C公插转Micro USB B公插, 1m
----------	------------------------------------

USB 2.0适配器

- 用于连接USB组件和外围设备



186-3009	USB A母转USB A母
495-5336	USB A母转USB A母
495-5364	USB A母转USB B母
495-5342	USB A母转USB B公
514-2610	USB A公转USB A公
495-5358	USB A公转USB B母
182-8480	USB A母转USB B母
182-8479	USB A母转USB B公

USB集线器

- 提供可靠的高速连接
- 增加设备上可用的端口数量



220-6492	USB 2.0, 4端口
236-9129	USB 3.0, 4端口, 15cm电缆
141-1989	4个USB A端口集线器, USB 2.0-USB总线供电

USB C 转 HDMI 适配器

- 允许您将两个 HDMI 显示器连接到具有 USB C 端口的信号源
- 该适配器允许您将两台 4k@60Hz 的计算机屏幕或电视连接到您的笔记本电脑/计算机



236-8997

USB C 转 USB Micro USB 适配器

- 结构紧凑、坚固
- 外壳材料: 聚氯乙烯 (PVC)
- 数据传输: 480 Gbit/s
- 输入电流: 3 A
- 黑色



195-4881 USB C公转USB 2.0 Micro B母

USB C集线器

- 适用于多种应用, 将多个USB兼容设备连接到一个设备时, 可提供更大的灵活性
- 提供可靠高速连接, 具有即插即用和热插拔功能, 无需安装时间, 也不需要额外的软件



192-4693	USB C公头, 3端口集线器, 15cm
192-4707	4个USB A插座, 15cm电缆
192-4708	4个USB A插座和USB C电源插座, 150cm电缆

USB C 转 DVI-D 适配器电缆

- 支持1台显示器
- 将DVI显示器连接到USB Type C设备
- 支持DisplayPort Alt模式
- 用于外围设备连接的USB A类插座
- USB C型电源插座



192-4692 15cm

Micro USB B转裸线USB电缆

- 连接器 B 是裸线类型
- 黑色护套颜色
- 符合UL 2464安全标准



173-3531	Micro USB B公插转开口端, 1.8m
173-3530	Micro USB B公插转开口端, 500mm

网络适配器

- 黑色ABS外壳和10cm电缆柔性接头由黑色PVC制成, 连接器也由黑色PVC模制而成



195-4912	USB 3.0千兆以太网适配器, 10/100/1000 Mbps, 黑色
195-4911	USB 2.0以太网适配器, 10/100 Mbps, 黑色
144-7998	USB 2.0以太网适配器

尼龙不易松脱扎线带

- 每袋100个
- 示例为畅销尺寸, 欧时网站提供更多尺寸



233-455	100 x 2.5mm
233-465	150 x 3.6mm
233-487	300 x 4.8mm

蓝色金属可检测扎带

- 工业标准蓝色, 便于视觉识别
- 即使零件经过修整以确保尺寸合适, 金属粉末颗粒也能提供全方位的磁性和x射线检测



172-1766 蓝色, 150 x 3.6mm, 100个/包

扎带枪

- 金属结构
- 可调节电压
- 电压指示器
- 适用于拉紧和切割电缆扣



206-1753 2.4-4.8mm捆扎容量

螺旋缠绕安装工具

- 帮助安装电缆束或电气线束中使用的螺旋或分层绕线
- 由聚丙烯 (PP) 制成
- 多种尺寸可供选择, 适用于电缆缠绕



204-4436	用于直径为25mm的缠绕膜
204-4435	用于直径20mm的缠绕膜
204-4438	用于直径为8mm的缠绕膜
204-4433	用于直径15mm的缠绕膜

电刷板

- 单联或双联可选
- 可安装在背盒上, 也可直接拧入墙壁
- 用于将电缆穿过墙壁
- 使粗略切割的孔看起来整洁且专业



878-1091	单向
878-1101	双向

螺旋缠绕套

- 保护电缆免受损坏, 并确保安装整齐有序
- 由强力聚丙烯制成, 无卤素, 完全可重复使用



204-4431	直径15mm, 黑色, 2m长
204-4418	直径15mm, 黑色, 25m长
204-4420	直径20mm, 黑色, 25m长
204-4421	直径25mm, 黑色, 2m长
204-4422	直径25mm, 黑色, 25m长

分离式柔性导管

- 用于电气装置、机械和建筑物中的电缆保护
- 特殊设计允许在拐角处弯曲而不会扭结
- 拆分使导管可以轻松地安装到预先安装的接线上



755-9026 黑色, 25mm

柔性自粘开槽线槽

- 聚丙烯无卤, 柔性
- 具有牢固的自粘背衬
- 圆形、低可燃性和自熄性, 符合UL94-V1
- 工作温度范围为-20°C至+70°C



598-591 500x11x9mm

重型电缆保护器

- 耐候性、防滑
- 黑色底座和黄色盖子提供良好的可视性
- 高强度电缆槽, 每轴可承受20吨



136-5423 1000 x 250mm

管夹

- 一系列P形夹, 用于管道、导管和电缆的安全夹紧
- 有光亮镀锌钢或A2级18/8不锈钢可选
- 提供TPE或PVC衬垫, 以防止管道、电缆等磨损
- 温度范围-30°C至60°C
- 可提供BZP钢和尼龙



186-5353 BZP钢, 10mm

186-5375 BZP钢, 12mm

186-5381 BZP钢, 16mm

186-5397 BZP钢, 20mm

186-5404 BZP钢, 25mm

186-5410 BZP钢, 32mm

镀镍黄铜锁紧螺母

- 1.5mm螺距镀镍黄铜锁紧螺母
- 符合EN60423的公制螺纹
- 符合欧盟指令2002/95/EC-ROHS
- 符合欧盟指令2002/96/EU废弃电气设备WEEE



127-473 M20, 3.5mm

开口式灰色PVC电缆线槽

- 自熄灭等级为UL94-0
- 槽间隙为8 mm防翘曲PVC
- 有1米或2米长度可选
- 开口或窄槽
- 每包4件出售



301-1924 开口 25x25mm, 2m

879-3725 开口 8mm 40Wx40H, 1m

测试与测量工具

RS PRO提供一系列测试和测量设备，如万用表、示波器、卡尺和温度计，用于精确测量。

卷尺

- 自动锁定机制使得刀片可以平稳地伸展
- 按下按钮可以让刀片顺利地拖回
- 耐久性最高的尼龙涂层刀片
- 耐冲击的橡胶箱



254-6240 3m

254-6241 5m

254-6242 8m

带泡沫镶嵌的测量和切割工具套件

- 通用紧凑型车间测量和切割工具套件
- 包含精密测量工具和重型切割工具
- 鲜红色泡沫有助于快速识别缺失零件
- 泡沫工具模块设计用于定期方便地从抽屉中取出



833-5944 6件套 - 电工剪刀、直剪、美工刀、卷尺、不锈钢尺、叶式塞尺

激光测距

- 专为快速、非接触式测量房间面积和体积、高度、距离和角度而设计
- 轻便小巧的数字量表便于携带
- 使用激光指示器目标最多可记录20个点
- LCD状态指示器和距离计算器功能

**IP54
等级**



126-8821 0.05→50m范围, ±1.5 mm精度

高冲击水平仪

- 坚固的设计, 坚固的非磁性底座
- 静电粉末涂料
- 铝制框架
- 2个小瓶 - 水平和垂直
- 精度±0.5 mm/m



851-3541 250mm

多功能激光水准仪

- 一键控制, 专业精准
- 绿色光束激光从多个角度投射
- 可360度旋转, 带磁性L形底座
- 握感柔软, 重量轻, 便于携带-配有尼龙袋



230-7854 自流平激光器

口袋水平仪

- 0.5mm/m (0.029°) 精度
- 超声波焊接块状小瓶
- 刚性铝制箱形截面
- 防震端盖
- 内置磁铁



194-4705 120mm

数字游标卡尺

- 带不锈钢尺和钳口的数字游标卡尺,提供4路测量
- 测量范围为0mm和150mm或0mm和200mm,分辨率为0.0005英寸、0.01mm



- 243-6616 150mm/6英寸, 公制
- 243-6615 150mm/6英寸, 英制/公制
- 243-6617 200mm/8英寸, 英制/公制

塑料间隙规

- 可以突出显示轴上的间隙、凸角、椭圆度
- 可进行容积测量,并考虑表面粗糙度
- 可以进行0.001英寸至0.020英寸(0.025至0.5 mm)的间隙测量
- 耐腐蚀且不溶于油



- 222-4444 0.001-0.007英寸/0.025-0.175mm
- 222-4472 0.008-0.020英寸/0.2-0.5mm

微调游标卡尺

- 游标卡尺采用硬化不锈钢框架和钳口,可实现极其精确的外部、内部、步长和深度测量
- 具有公制和英制读数的双刻度
- 由硬化钢制成
- 带锁紧螺钉的微调机制



- 841-2533 300mm/12英寸, 英制/公制

刻度盘指示器

- 关闭时,指示灯将记住上次读数,并在启动时显示
- M2.5直径球形测站
- 接线片背部安装为标准配置
- 1个SR44币形电池



- 841-2565

外置数字千分尺

- 英制或公制读数
- 分辨率0.001mm(0.00005英寸)
- 可重置原点
- 自动断电
- 可锁定心轴



- 705-1229 0-25mm

外置公制千分尺套件

- 测量范围:0mm至150mm
- 分辨率:0.01毫米
- 精度:±0.004 mm
- 套装包括六个千分尺、定位杆和调整工具



- 705-1213 范围0mm-150mm

紧凑型万用表

- 手动测量, 2000计数DMM, 可测量电容、电压、电流、电阻和温度



123-1939 RS12手动测量

紧凑型万用表

- 2000计数LCD背光显示器
- 电压600V ac/dc
- 电流10Aac/dc
- 电阻测量
- 温度测量 (RS14)
- 连续性
- EN61010-1 CAT III 600 V



123-1938 RS14自动测量

手持式数字万用表

- 数字万用表
- 小巧便携
- 测量交流/直流电压、交流/直流电流、电阻、二极管测试、连续性、电容频率和温度
- 非接触式交流电压检测器
- 使用寿命长
- 电池类型: 2 x AAA 1.5V



264-7228 RS-927A, 真有效值, 10A交流最大值, 10A直流最大值, 600V交流最大值

绝缘和连续性测试仪

- 三路绝缘电压测试范围: 250V; 500V; 1000V (RS5505增加125V范围)
- 200mA短路电流连续性范围
- 测试保持功能, 便于操作
- 超量程指示
- 额定电压下MΩ范围的1 mA测试电流
- 符合IEC 10101, CAT III 1000 V



123-1931 2GΩ CAT III 1000 V

钳形表

- 400 A 交流自动测量钳形表, 具有交流和直流电压、电阻、连续性功能
- 使用过电压III类600 V保护的非接触式检测
- 提供测试引线、手提箱、温度探头、2节AAA 1.5 V电池和用户手册



123-1935 RS380, 400A 交流电 CAT III 600 V

具有双K型输入的True RMS AC/DC钳位表

- 易于读取的大型背光 LCD 显示屏提供更多功能, 钳形表也非常适合在弱光环境下使用
- 配有 9 V 电池、测试引线和温度探头



200-3702

紧凑型数字万用表

- 紧凑的设计使这款万用表成为外出工作的理想选择
- 清晰精确的2000计数液晶显示屏
- 安全类别CAT III、CAT IV、600 V、1000 V
- 非常适合测量交流电流、交流电压、连续性、直流电流、直流电压、二极管和电阻
- 随附测试引线



161-1625

三合一墙壁扫描仪

- 通过干式墙检测0-38mm的金属或木制螺柱
- 通过干式墙,可以在0-50mm范围内检测到带电交流电线
- 手持,由9V电池供电
- 随附9V电池和存储盒



193-8684 螺柱、金属和交流电压探测器

接地电阻测试仪

- 符合IEC10101, CATIII 1000V
- 带背光和低电量指示的大型双显示屏
- 测试保持功能,便于操作
- 零点自动调整
- 采样率:每秒2.5次
- 包括6节“AA”电池、测试引线 and 手提箱



144-5339 ET5300, 2kΩ

磁场探测器/电磁阀测试仪

- 尖端发出强烈的红光,表示存在磁场
- 易于使用
- 可轻松测试气动和液压控制设备中的电磁阀



375-5422 0.3mT, 1000V交流电

141-1996 ATEX, 0.3mT

十进制电阻箱

- 用于电阻测量的十进制盒
- 重型结构,在恶劣环境下经久耐用
- 7个十进制范围从1到111Ω,增量为1Ω
- 独立接地端子,隔离替代
- 由0.3W电阻供电,适用于各种应用



193-8686 R-100

电压测试仪

- 用于视觉通知的LED显示指示灯
- 音频蜂鸣器可增强通知功能
- 工作温度范围广
- IP67等级,防尘和防液体

**IP67
等级**

探针套件

- 0.7mm (0.028") 外径背面探针
- 非常适用于喷油器、传感器、气象包接头
- 与工业标准4mm插头兼容
- 可与测试引线一起使用
- 电缆穿孔器选项可最大限度地减少电缆损坏

万用表测试引线

- 鳄鱼夹钳口的尖端张开至 5.5mm
- 10件装:2 x 红色、2 x 黑色、2 x 绿色、2 x 黄色和 2 x 白色



161-1627 LED显示屏、蜂鸣器指示灯和手电筒



124-7405 超薄背面探针,黑色/红色

124-7402 带电缆穿孔器的超薄背面探头,黑色/红色



161-6511 0.5米,每包10个

转速计

- 采用耐用坚固的外壳设计,可在充满挑战的环境中使用,同时提供直观易用的界面,实现最佳易用性
- 提供了广泛的测量范围和高分辨率,可获得准确可靠的结果
- 配有9V电池和方便的手提箱,便于存放,不用时可保护设备
- 60 x 42 x 160mm



193-8688 AT-8, 接触式/非接触式转速计

193-8687 AT-6, 非接触式

数字温度计和湿度计

- 室内/室外
- LCD显示器



196-8736 TA298, 室内/室外

温差式风速计

- 高质量、坚固的设计,提供准确可靠的结果,可用于各种应用



193-8696 RS-3893, 空气流量、空气速度、温度

数字式温湿度计

- 大型LCD显示屏和清晰的测量参数,便于读取测量值
- 温度为-10°C至+60°C,湿度计范围为0至99%RH



195-9129 108mm x 103mm x 25mm

微波泄漏检测器

- 符合人体工程学和直观的用户设计,带有易于阅读的大型LCD显示屏
- 高微波灵敏度,即使是低水平的辐射也能可靠准确地检测,确保可靠的测量结果
- 高于5.0 mW/cm²辐射泄漏的安全水平时会触发声光报警



193-8685 RS-2G, 0-9.99 mW/cm²

模拟温湿度计

- 150mm大表面和白色ABS外壳,便于读取测量值
- 测量温度和湿度的两用温度计和湿度计,适用于各种应用
- 温度范围为-20°C至+40°C,湿度计范围为20至80%RH



165-1486

手持式数字温度计

- 配有清晰的用户友好型数字显示器,采用 3 1/2 位液晶 (LCD),最大读数为 1999
- 适用环境温度范围广:-50至1300°C
- 易读取背光显示屏



123-1937 RS42

手持式数字温度计

- 一系列温度计提供输入数量、热电偶类型以及带或不带数据记录的选择
- K型或J型-热电偶输入取决于型号
- 实时戳记 (RS53/RS55)
- 数据记录最多16000条记录 (RS53/RS55)
- °C、°F或°K显示



123-3215 RS51 K型 1输入

温度和湿度数据记录器

- 具有32700值内存的高精度数据记录器
- 大尺寸液晶显示屏,便于信息显示
- 可自由选择的测量周期,带有USB接口,用于数据下载
- 用户定义值超标报警显示
- 用于查看数据图的分析软件
- 使用寿命3年的长效锂离子电池



146-9091 RS-172

红外线测温仪

- IR非接触模式
- 袖珍手枪握把
- 内置激光瞄准
- 背光LCD显示器
- 123-2217还接受插入式K型热电偶探头 (-150°C至+1350°C)



123-2216 -20°C 至 +500°C

123-2217 -150°C 至1350°C

NTC温度探头

- 用于恒温器的温度测量
- 温度范围从-30°C到+80°C
- 精度±0.5%,长期稳定
- 适用于所有型号的1.5m电缆



124-1081 空气探头, 不锈钢外壳, 硅电缆

124-1082 液体探头, 不锈钢外壳, 硅胶电缆

USB数据记录器

- 存储超过16000个读数 (Vdc版本为 32000)
- 温度 (和湿度) 等级为IP67
- 用户可设置的日志记录速率和警报
- 包含软件

**IP67
等级**



179-9536 温度和湿度-35至+80°C

179-9535 温度-35至+80°C

179-9537 电压0-30Vdc (螺纹端子)

192-4382 0.3mm至1350mm, LCD显示屏

表盘式温度计

- 设计用于指示铁质表面 (磁性) 和管道 (卡接) 的表面温度
- 非常适合固定在散热器和非热管道上
- 玻璃窗



431-5637 磁性, 66 mm

K 型热电偶探头

- 与数字温度指示器一起使用的一系列K型热电偶
- 表面探针、浸入式探针和空气探针供选择
- 有多种温度范围可供选择
- 完全防水把手
- T型也有售, 请访问我们的网站了解更多详细信息



342-8962 直径 6mm尖端, 表面探头, -50°C 至 +600°C

数字袖珍温度计

- 温度范围: -50°C至+200°C (-58°F至+392°F)
- 精度: ±2°C (±4°F)



136-5671 RS40

可堆叠测试引线

- PVC绝缘测试引线, 两端各有一个可堆叠的4mm香蕉插头
- 提供额外的多功能性
- 额定值2.5A, 50Vac
- 绝缘材料UL94V-0 PVC



- 668-4572 0.5m 黑色
- 668-4584 1m 黑色
- 668-4588 1m 红色

测试引线套装

- 一系列引线套件, 用于万用表、回路测试仪和其他电气测试设备
- 选项包括保险丝或非保险丝, 以及一系列探针、抓握器、鳄鱼夹



- 125-3731 测试引线套件, 直角插头, 1.25m, CAT III 1000V
- 161-1530 替换保险丝, 500mA、1000V、50kA
- 125-3736 套件为CATIV 600V、CATIII 1000V

30A绝缘端子

- 大型绝缘端子是大电流(最大30A)电源和充电器的理想选择
- 酚醛树脂成型, 金属零件镀镍黄铜
- 螺纹尺寸: 0 BA
- 温度范围: -25°C至+85°C
- 最大电压3000V



- 444-781 黑色
- 444-775 红色

微型绝缘鳄鱼夹

- PE绝缘材料, 提供完全绝缘和良好的插头兼容性
- 镀锌钢, 具有良好的耐腐蚀性, 广泛用于工业鳄鱼夹
- 颜色可选, 提供红色和黑色夹子



- 483-859 黑色
- 483-843 红色

鳄鱼夹

- 一系列引线套件, 用于万用表、回路测试仪和其他电气测试设备
- 选项包括保险丝或非保险丝, 以及一系列探针、抓握器、鳄鱼夹



- 125-3740 鳄鱼夹CATIII 1000V

非绝缘端子

- 由镀镍黄铜制成
- 用于在测试和测量应用中终止单根导线
- 螺纹尺寸2BA
- 用于非绝缘和有丝终端



- 668-4590 30A, 一包5个

弹簧端子

- 弹簧端子
- M4螺纹接头
- 额定48V
- 最大15A



- 187-3803 M4, 额定48V, 最大15A他, 黑色/红色

镀金端子

- 镀金, 提供卓越的连接
- 额定电流: 30A
- 易燃性: 最低UL94HB
- 非常适合高电流应用
- 安装快捷方便



- 187-3804 30A

小型接线柱

- 在顶部或侧面的十字孔中接受4mm未分组的插头
- 在夹紧电线时提供额外扭矩的槽形顶部
- 30A额定值
- 每包5个



- 677-8740 黑色
- 677-8746 红色

聚丙烯模塑量杯

- 高清晰度锥形杯
- 121°C下可热压
- 符合人体工程学设计的拇指握把



478-1630	1000ml
478-1618	250ml
478-1624	500ml

宽颈HDPE瓶

- 半透明硬质防漏HDPE瓶,带PP螺帽
- 螺帽具有不粘特性,打开或关闭少于1.5圈
- 适用于广泛的存储和采样任务
- 优异的一般耐化学性



461-0550	1000ml, 每盒5个
----------	--------------

LDPE清洗瓶

- 轻质耐用的LDPE设计
- 灵活而坚固,让你轻松挤压
- 良好的耐酸性和耐化学性



201-2453	广口,黄盖,500ml
----------	-------------

窄颈LDPE洗涤瓶

- 方肩圆形白色洗涤瓶
- PP防漏旋转式点胶封口
- 闭合件具有精确的喷嘴尖端孔径,可实现精细控制



461-0651	250ml, 5盒
461-0667	500ml, 5盒

窄颈LDPE洗涤瓶

- 具有DripLok®蒸汽排放阀,可防止溶剂滴落
- 以英语、法语、德语、西班牙语永久印刷
- 溶剂标签包括全球统一符号、NFPA菱形、风险短语和安全信息
- 配有颜色编码一体式聚丙烯封口,具有精确的喷嘴孔,可实现精细控制
- 每包5件



838-6377	250ml, 异丙醇, 蓝色封口
838-6380	500ml, 丙酮, 红色封口
838-6396	500ml, 异丙醇, 蓝色封口

移液管

- 可压缩吸管由可回收聚乙烯制成
- 液体和食品安全,符合人体工程学设计
- 清晰的ml测量标记确保准确性
- 玻璃或电子移液管的经济高效替代品,无需校准



179-3681	3ml, 138mm
179-3651	5ml, 150mm
179-3667	5ml, 155mm
179-3663	7m, 160mm, 3ml刻度

聚丙烯刻度量筒

- 增强型针尖蓝色印刷刻度
- 稳定的六角形底座,采用防滑、防吸入设计
- 安全坚固的塑料结构
- 每个量筒上都有 S.P.I. 回收代码和批次代码



461-0904	1000ml
461-0875	250ml (每个)

塑料工业漏斗

- 由耐用的HDPE (高密度聚乙烯) 制成
- 高流量流体
- 高溢流边缘起到防护作用
- 耐油、耐酸、耐燃油



672-481 1.2 L

PP漏斗

- 由聚丙烯制成
- 顶部边缘有小手柄
- 正常使用下不易破损



263-2637 五个漏斗 - 60mm、80mm、100mm、125mm、140mm

塑料工业漏斗

- 由耐用的HDPE (高密度聚乙烯) 制成
- 高流量流体
- 高溢流边缘起到防护作用
- 耐油、耐酸、耐燃油



672-453 3.2 L

263-2586 5L

手持式放大镜

- 70mm放大镜, 5倍放大能力
- 抗静电和防刮性能
- 符合人体工程学设计的手柄, 提升舒适度和抓地力



528-5335 5倍放大, 直径70mm

袖珍放大镜

- 提供3、4.5、6和9X 放大倍数的2个镜片
- 滑出式设计, 方便携带
- 透镜可以推回外壳, 在不使用时提供保护
- 小巧轻便的设计
- 易于使用
- 非常适合用于各种应用



528-5307 4个镜片

手持式放大镜

- 清晰精确的放大倍数, 最小失真
- 轻盈紧凑的设计
- 采用抛光镀铬表壳, 提供卓越保护
- 配有高品质皮革带, 可增强保护和收纳效果



342-9375 单透镜, 10倍放大, 21mm直径

发光LED头带放大镜和透镜

- 丙烯酸镜片
- 提供4种放大选择
- 固定式、上翻式或单片透镜
- 戴眼镜时可以使用
- LED照明, 可选择倾斜或旋转
- 遮阳板可以升降以满足您的需求
- 可调节头带
- 需要2个AAA电池 (不提供电池)



877-1741 1.5X、3X、9X、10.5X放大倍数

目镜

- 使用RS PRO的这款放大镜, 高质量地查看复杂的细节
- 放大镜式装置经常被珠宝商使用, 并因其高强度放大而备受青睐



136-8106 10倍放大, 25mm直径

544-055 9倍放大, 29mm直径

发光袖珍放大镜

- 由2个LED提供照明
- 可选白色和紫外线照明
- 随附两个CR2016电池供电
- 总长100 mm
- 包括皮革袋, 便于保护和存放



123-0925 10倍放大, 30mm直径

专业工具

RS PRO为专业人士提供特定用途的专业工具, 包括管道、木材加工、建筑、汽车和车辆维护工具, 如手钻、手刨、弯管机或轮胎深度计等。

重型弹簧钩

- 非常适合拆卸弹簧
- 不锈钢轴
- 牵引能力可达30kg



405-3294 380mm, 30kg牵引能力

液压轴承拉拔器

- 8~10吨液压力和锋利的4英寸轴承分离器
- 适用于卡车、越野施工设备和机械的最紧密配合部件和无损伤拉动部件的拆卸
- 10吨液压力装置
- 4英寸轴承分离器容量75mm~105mm
- 200mm (8英寸) 主杆和延长杆各2根, 用于长距离操作



349-7249 8件套液压拉拔器

三爪拉拔器

- 铬钒三爪拉拔器可提供100、150和200mm容量



349-7299 100mm

349-7306 150mm

349-7312 200mm

液压拉拔器套件

- 优质锻钢提供卓越的可靠性和服务
- 精确的液压控制可实现快速、高效和安全的牵引
- 便携式, 装在手提箱中
- 8-10吨液压力装置
- 19件套选件, 配有3 x 3位置的拉拔器支腿和3套连接板, 可为您提供广泛的拉拔作业组合



349-7261 22件套: 液压油缸、双头、三头、闸板螺母、横梁、4英寸牵引臂 (3个)、6英寸牵引臂 (3个)、8英寸牵引臂 (3个)、主杆260mm (2个)、延长杆 (2根)、轴承分离器、机头延长组件 (3件)

349-7227 19件套: 液压油缸、双/三联头、3个三位拉拔器支腿、6个连接板、6个螺母/螺栓/垫圈、柱塞延长杆(Ø1 X L2)、Sent Top(Ø1 X L30mm)

伸缩镜和检索工具

- 可调检查镜探头和磁性检索工具



624-9829 真空拾笔套件, 20g起重容量

123-0923 银色伸缩镜, 直径50mm, 长度170-500mm

394-156 红色伸缩镜, 直径32mm, 长度120-500mm

394-172 红色伸缩镜, 直径50mm, 长度200-780mm

镊子套装

- 通用镀镍钢镊子, 装在方便的塑料袋中



618-8386 6件装

经济型镊子

- 带锯齿手柄的耐酸/磁性不锈钢镊子
- 可提供各种长度和尖端类型
- 访问我们的网站了解更多信息



136-9832 110mm

136-9836 120mm

136-9838 120mm fine point

136-9851 140mm

通用镊子

- 优质不锈钢锯齿手柄
- 直型和弯曲尖端均配有防扭销
- 总长150mm



545-187 弯曲

545-171 直向

塑料镊子

- 优异的拉伸和弯曲强度、抗疲劳和蠕变性能
- 摩擦小, 耐磨损性好
- 吸湿性低
- 优异的耐化学性(油、油脂、燃料、有机溶剂); 不耐强酸、碱和氧化



136-9864 115 mm

特细尖镊子

- 高质量, 可用于精密操作
- 由不锈钢合金制成
- 针状尖端具有光滑的抓握表面
- 总长140mm



549-628 140 mm

Venus系列精密镊子

- 由高级耐酸、防磁性不锈钢制成



238-6182 特细VEN 4A

238-6176 精细VEN OC9

238-6255 扁平圆形 VEN 2A

238-6233 窄精细 VEN SS

238-6198 短精细 VEN 3C

238-6283 坚固标准 VEN 1

238-6249 坚固厚 VEN 00

切割镊子

- 用于修剪细金属丝的高品质镊子
- 平行、齐平的切割刃沿其10mm长度精确研磨
- 头部轮廓到达密闭空间的入口点
- 切割0.25mm直径的铜线和0.1mm直径的钢丝
- 优质拉丝饰面



540-2029 碳钢

静电控制、净室和 PCB 原型

适用于ESD控制、洁净室环境和PCB原型设计的全系列产品，包括防静电橡胶垫、接地配件、洁净室服装和PCB原型板，保护敏感电子应用，确保其达到最佳性能。

PCB清洁刷

- 玻璃纤维填充刷
- 易于使用
- 非常适合清洁小面积和小物体



514-874 4mm直径

514-868 可重新填充, 直径4mm

514-880 黄铜填充刷, 直径4mm

压力计型模拟正压表

- 用于实验装置的Breadboard原型板
- 2854个连接点
- 五个颜色编码的螺丝/香蕉插头端子



835-2725 266 mm x 168 mm x 24mm

导电PCB支架

- 独特的设计使用凸起的螺柱来固定PCB
- 可以放置在接地表面上
- 配有便于携带的切口



550-016 353x254x14mm

287-8079 机架w/25插槽, 273x210x83mm

气泡膜防静电袋

- 用于在ESD保护区内包装非ESD物品
- 质地柔软, 材质柔韧, 75微米
- 非常适合已屏蔽产品的外包装
- 在线提供更多尺寸



356-2359 130 x 185mm
356-2365 180 x 235mm

防静电泡棉

- 销钉插入泡沫类型
- 不导电
- 抗拉强度为70 kPa (千帕)
- 符合EN 61340-5-1静电安全标准



798-9326 1000 x 800 x 6mm

防静电袋

- 由75微米柔软质地和柔性聚乙烯制成
- 专为非ESD敏感部件和组件设计
- 袋子采用低密度聚乙烯 (LDPE) 抗静电添加剂吹塑成型



287-7868 100 x 155mm
287-7874 152 x 203mm
484-9073 155 x 254mm
287-8221 203 x 305mm
287-7919 205 x 255mm
287-7903 205 x 305mm
287-7925 254 x 356mm
287-7767 254 x 356mm
287-7931 305 x 406mm
287-7852 75 x 125mm

防静电气泡膜

- 用LDPE和LLDPE的防静电添加剂吹塑成型
- 质地柔软, 超级柔韧
- 两层挤压成型, 压辊加热成形气泡
- 提供“法拉第笼”以保护内部组件
- 易于切割, 同时仍具有极高的强度, 抗撕裂
- 可热密封



356-2315 5000 x 5000mm
639-1920 5000 x 750mm

黑色导电袋

- 适用于IC管包装, 同时元件可存储于EPA内
- 由低密度聚乙烯和碳制成, 可保护内含物免受电磁波和静电的损坏
- 本产品可进行热封, 并提供中等程度的静电保护
- 膜厚度为75微米



550-072 127 x 203mm
550-088 203 x 254mm
550-094 252 x 305mm
550-101 305 x 406mm
550-117 406 x 508mm

可热密封静电屏蔽袋

- 旨在保护ESD敏感部件和组件免受静电损害
- 可热密封, 采用3层埋入式“金属”设计, 提供耗散外层、防静电内层
- 所述尺寸为内部尺寸 - 每包100个



182-8821 152 x 254mm
182-8837 203 x 254mm
182-8792 76 x 127mm

防静电拉链袋

- 拉链袋可保护敏感设备免受ESD损害
- 外部耗散, 内部防静电



431-9538 102 x 152mm
431-9544 152 x 203mm
431-9550 254 x 305mm
431-9566 305 x 406mm
431-9572 457 x 457mm

防静电插角袋

- 重型400规格材料制, 适用于保护成品, 如CPU和显示器等
- 膜厚度为75微米
- 三角衬设计, 适用于矩形和方形物件
- 由低密度聚丙烯 (LDPE) 制成



397-4291 300/500 x 650mm

防静电薄膜

- 静电放电安全膜
- 由耗散材料制成
- 表面电阻为108Ω至1011Ω
- 厚度为25微米
- 符合ANSI/ESD S20.20:2007和BS EN 61340-5-1:2007, 即公认的ESD保护区国际标准



815-7012 500mm x 300m

ESD实验服

- 适用于工程、医疗和所有实验室工作的白色外套
- 实验室外套胸前口袋上有ESD标志
- 男女通用实验室外套
- 按钮闭合
- 可重复使用
- 耗散型



ID徽章

- 用于需要保护设备免受ESD影响的实验室和工程环境
- 聚丙烯 (PP) 材料具有良好的耐化学性, 因此在有潜在腐蚀性化学品的环境中使用是安全的



789-8087 Medium

789-8090 XL

789-8093 XXL

815-7019 黑色

防静电脚跟接地装置

- 高品质脚跟接地器, 长使用寿命
- 带或不带1MΩ电阻器
- 舒适易按装
- 适用于所有平底鞋类型



363-2931 黑色, 带可调节带 - 1MΩ

防静电脚跟接地装置

- 高品质脚跟接地器, 长使用寿命
- 带或不带1MΩ电阻器
- 舒适易按装
- 适用于所有平底鞋类型



287-7565 蓝色鞋跟接地器 - 0MΩ

217-9265 Dayglow鞋跟接地器 - 1MΩ

防静电脚跟接地装置

- 高品质脚跟接地器, 长使用寿命
- 带或不带1MΩ电阻器
- 舒适易按装
- 适用于所有平底鞋类型



466-8559 尼龙一次性鞋跟接地器

线圈式ESD电线

- 高品质长寿命黄色线圈软线, 带10mm双头螺栓连接器
- 一体式1MΩ、2MΩ或4MΩ电阻器
- 软质聚氨酯应力消除



273-6701 螺柱至4mm插线, 1.8m L 1MΩ

287-7391 螺柱至4mm插线, 3.6m L 2MΩ

线圈式ESD电线

- 高品质长寿命黄色线圈软线, 带10mm双头螺栓连接器
- 一体式1MΩ、2MΩ或4MΩ电阻器
- 软质聚氨酯应力消除



291-9489 1.8m L 2MΩ

552-905 1.8m L 4MΩ

273-6717 螺柱至螺柱跳线, 1.8m L 1MΩ

线圈式ESD电线

- 高品质长寿命黄色线圈软线, 带10mm双头螺栓连接器
- 一体式1MΩ、2MΩ或4MΩ电阻器
- 软质聚氨酯应力消除



129-4874 螺柱到螺柱跳线, 2m L, 1MΩ

ESD腕带和电源线套件

- 舒适可调腕带, 易于使用
- 可调节夹子, 便于取下
- 1.8米盘绕式绳索提供出色的移动灵活性



287-7379 腕带和绳索 10mm 插头 - 鳄鱼夹

287-7385 腕带和绳索 10mm 螺栓 - 螺栓

392-163 仅腕带

798-9290 4mm 防静电腕带

防静电ESD接地腕带、电线套件

- 提供防静电保护
- 电阻: 10K欧姆(腕带)和1M欧姆10%(跳线)
- 可调节腕带, 适合任何尺寸的手腕



192-3678 1.5m 电缆线

ESD腕带和电源线套件

- 腕带采用金属封装, 外部由塑料制成
- 可通过卡扣进行调节, 实现通用贴合
- 用聚氨酯(PU)绝缘的绕线
- 一端带4mm插座卡扣, 另一端带4mm香蕉插头



798-9284 4mm

腕带和缆线

- 优质面料或可扩展金属腕带和线绳, 可选择终端
- 完全可调节的腕带适合所有尺寸, 10mm 双头螺栓
- 支持ESD S20.20和EN 61340-5-1 ESD控制程序合规性



798-9275 金属手腕+双头螺栓4mm电线 - 黑色

287-7414 金属手腕+双头螺栓-4mm电线 - 黄色

防静电腕带

- 蓝色织物接地腕带
- 螺栓尺寸为4mm
- 电阻为80至90Ω/英寸
- 与包含1兆欧限流电阻器的绕线一起使用
- 不提供电源线



798-9294 4mm 螺栓

ESD接地线

- 黄色直绳款式
- 连接引线电阻为0Ω
- 符合ESD S20.20静电放电协会制定静电控制程序的标准, 保护易发生高静电放电的设备



129-4975 115mm 线长

ESD接地线

- 一根直线和一个带1兆欧姆电阻器的锥形头
- 接地线的内置10mm双头螺栓将插座连接到ESD安全垫上, 低轮廓的头可防止电线被意外撞击



798-9335 10mm 薄型接地线, 1欧姆, 4.5m

防静电共点接地线

- 共点接地线非常适合在工作台上或与现场服务套件一起使用
- 专为接地垫/层压板和操作员设计, 以确保没有电位差
- 支持ESD S20.20和EN 61340-5-1 ESD控制程序合规性



129-4931 4mm 螺栓香蕉卷帘线, 1.8m

ESD接地线

- 可重复使用的黑色电线
- 单线型
- 螺栓尺寸为4 mm
- 2.5 mm 聚氨酯绝缘
- 1250 V DC 的介电强度至少持续一分钟



798-9304 4mm 螺栓香蕉卷帘线, 1.8m

防静电现场服务套件

- 套件包含: 高品质静电耗散垫 (2 x 10mm公扣); 可调节腕带套件; 4m EBP接地线; 黑色宽颌鳄鱼夹; 堆叠香蕉千斤顶/10mm双头螺栓适配器; 便携袋
- 垫子包括2个口袋, 每个185mm x 285mm
- 表面电阻10E6-10E8欧姆, 符合IEC 61340-2-3



681-1231 重负荷现场服务套件

ESD通用卡扣安装套件

- 套件为您提供接地路径, 确保ESD保护材料和人员具有相同的电势
- 该套件包括:
 - 10mm螺栓
 - 10mm插座
 - 螺纹后垫圈
 - 锥形螺母
 - 长螺丝
 - 短螺钉
- ESD公共接地点标签



122-9148 通用卡扣套件, 10mm插座

接地接合点盒

- 安装在工作台上
- 最多将3个操作员接地
- 配有2m接地导线和环形端子
- 可使用自粘垫, 以便安装



392-135

接地盒

- 安装在工作台下面
- 可将多达3个EPA元件接地
- 装配扁型接线端的2m接地线
- 由ABS塑料模制而成, 带圆角



298-3957 接地盒, 3 x 10mm螺栓

298-3941 2X4mm 插座, 1X10mm 螺栓

带螺柱的ESD接地连接支架

- 安装在工作台下面或墙上
- 将操作员或其他EPA元件接地
- 装配扁型接线端的2m接地线
- 由ABS塑料模制而成, 带圆角



298-3913 4mm, 螺栓x2

287-7492 接地支架, 3个10mm螺栓

接地设施支架

- 将EPA的不同元件硬性接地
- 配有2m接地线
- 由黄色ABS模制而成, 带圆角
- 尺寸: 40 x 45 x 12mm
- 提供两个木螺钉和一个M5环形端子, 易于安装
- 接地连接点的接地集线器可接收多条电线



298-3963 2m接地线

防静电按扣

- 导电公螺柱和母螺柱
- 螺柱和螺栓套件-每包100个



291-9596 10mm螺柱尺寸, 适配器

防静电共点接地线

- 共点接地线非常适合在工作台上或与现场服务套件一起使用
- 专为接地垫/层压板和操作员设计, 以确保没有电位差
- 支持ESD S20.20和EN 61340-5-1 ESD控制程序合规性



129-4947 防静电螺柱固定适配器

防静电机架接合点

- 易于安装在机架或机柜上, 尺寸仅为25mm x 35mm
- 配有用于接地连接的隔离螺钉
- 1 x 10mm外螺纹螺柱连接
- 支持ESD S20.20和EN 61340-5-1 ESD控制程序合规性



392-141 10mm螺柱尺寸, 通用卡扣套件

ESD工作台垫

- ESD保护垫有助于防止静电放电对ESD敏感的物品和组件造成损坏
- 有两种不同类型的垫子可供选择: ESD工作台垫子和ESD地板垫



787-2102	工作台, 3层, 1200 x 600cm, 3mm厚, 蓝色
466-1659	地板, 3层, 乙烯基垫, 灰色, 120x60cm, 3.2mm厚, 灰色, 电阻 $1 \times 10^{\square}$ - $1 \times 10^{\square}$
787-3120	地板垫, 黑色, 120x60cm, 3mm厚, 黑色, 104
787-3139	导电橡胶垫, 工作台, 2层, 乙烯基垫, 灰色, 120x60cm, 3.2mm厚, 绿色, 104
787-3114	工作台/地板垫, 黑色 - 1.2m x 0.6m x 2mm

洁净室粘尘垫

- LDPE 地板垫
- 清除触点上的污染
- 剥离以露出清洁表面 (30 张)
- 无需使用液体和拖把清洗或清洁垫子
- 可以带或不带框架使用, 采用薄型结构
- 全粘附力底部, 可牢固地黏附在地板上, 但又易于去除且无残留物



829-5281	蓝色, 1.14m x 460mm x 1.65mm
829-5293	蓝色, 1.14m x 660mm x 1.65mm

防静电刷

- 矩形
- 产品全长245mm
- 手柄长度225mm
- 鬃毛尺寸为20(长) x 18 mm(宽)
- 手柄电阻率 10^4 至 10^{\square} Ω
- Bristle电阻率为 10^{\square} 至 10^{\square} Ω
- 不完全防静电
- 不适合在洁净室使用
- 符合ANSI/ESD S20.20:2014和BS EN 61340-5-1:2007静电控制标准



287-8186	矩形, 60mm
----------	----------

导电PP刷

- 由黑色导电聚丙烯制成, 旨在吸收产生的电荷并将其传递到地面
- 用于电子行业, 保持电子产品无尘且不会产生静电
- ANSI/ESD S20.20 1999, EN 61340-5-1



125-0302	144 x 50 x 20mm
----------	-----------------

防静电圆形刷

- 圆形ESD安全刷
- 导电圆形塑料手柄
- 猪鬃: 80%尼龙, 20%猪毛
- 电阻率: 10^4 至 10^6 欧姆
- 适用于电子行业, 耐磨、除渣
- 符合ANSI/ESD S20.20:2014, BS EN 61340-5-1:2007静电控制标准



287-8170	圆形, 6.3mm
----------	-----------

实验室塑料凳

- 洁净室必备用品
- 让您在工作时尽可能安全地坐着和移动
- 配有脚凳,帮助您找到舒适的坐姿
- 符合欧洲EN 61350-5-1标准,防静电放电



125-2401 黑色

防静电剪刀

- 专为EPA和洁净室环境设计
- 在23°C的12%和50%RH条件下进行测试
- 永久防静电



184-6690 178 mm x 8 mm

洁净室干擦拭布

- 具有出色吸收性和卓越强度的洁净室湿巾
- 干湿巾:双面针织100%聚酯纤维重型湿巾,带激光密封边缘
- 纤维素聚酯纤维:含55%纤维素和45%聚酯纤维的水力缠绕无纺湿巾,可选择无菌



829-5142 12x12聚/纤维素,每包100片

829-5136 9x9聚/纤维素,每包100片

防溅泵分配器

- 允许准确输送溶剂和清洁剂
- 防溅设计
- 防静电聚合物材料使其在ESD工作场所兼容
- 240mm (8 oz.)



423-7391 粉色240ml

798-9323 蓝色,180ml

798-9329 蓝色,120ml

防静电垃圾桶和垃圾袋

- 由低摩擦起电材料制成的粉红色防静电垃圾袋和配套的垃圾桶
- 垃圾桶由黑色导电聚丙烯(PP)材料制成,容量为40L
- 两个产品均符合EN 61340-5-1



125-2404 袋子,粉红色,40L

125-2403 桶,黑色,40L

环状活页夹

- 不导电
- 防静电
- 在洁净室使用安全



733-946 A4, 40 mm x 320 mm, 25mm环深

洁净室高压灭菌纸

- 由聚合物粘合纤维素纤维制成
- 不含乳胶
- 耐化学性
- 可通过ETO(环氧乙烷)、蒸汽或伽马射线灭菌
- 适合打印和复印
- 符合ANSI/ESD S20.20:2014和BS EN 61340-5-1:2007静电控制标准



829-5180 A4, 白色, 70g, 235 mm x 315 mm, 250张/包

6件盒装ESD工具套件

- ESD容量在6-9欧姆之间
- 带塑料盒存放
- 尖嘴钳,可在狭小的工作空间内轻松操作
- 适用于直径1.3mm以下铜线的斜口钳



864-0870 PH0X50、PH1X50、SL2.0X50、SL 3.0X50-50MM、130mm尖嘴钳、115mm斜口钳

带有ESD符号的网格胶带

- 带有ESD符号的粘性网格胶带
- 导电聚丙烯表面-低充电
- 用于手动和自动胶带分配器



443-9799 34m x 12mm

443-9812 34m x 18mm

443-9828 34m x 24mm

443-9834 34m x 48mm

ESD安全微型端铣刀

- ESD微型端面齐平切割器具有窄钳口,专为精确、直切而设计,由于窄头设计,非常适合在难以接近的区域使用
- 抗反射磷化表面处理
- 最大切割0.81mm (20AWG铜线)
- 切削力3kg
- 钢厚度2mm



238-0814 132mm

ESD安全微型尖嘴钳

- 抗反射磷化表面处理
- 钢厚度2mm
- 重量60g



249-8673 136mm

249-8656 138mm

精细弯曲ESD安全镊子

- 高质量ESD镊子,专为精密密度而设计,并采用ESD安全粉末涂层,可在敏感设备上或周围使用
- 由低碳奥氏体钢制成,具有优异的强度和耐用性、强腐蚀性、耐化学性和抗磁性
- 可靠、准确且经久耐用
- 精细弯曲镊子尖端
- ESD涂层



238-0708 120mm

通用ESD钳

- 强力压制钢框架
- 铆钉搭接
- 精密研磨3mm钳口
- 棱纹软塑料把手和轻质复位弹簧
- 内置挡块可防止手柄打开太远



245-0536 尖嘴钳

245-0558 有齿钳

ESD钳子和切割器

- 由高碳钢制成
- 防止静电放电



864-0791 弯嘴钳,6英寸

161-063 平嘴钳,120mm

864-0782 平嘴钳,6英寸

864-0788 长嘴钳,6英寸

864-0794 圆嘴钳,5.5英寸,弹簧作用

161-079 尖嘴钳,120mm

ESD安全螺丝刀

- 由铬钒钢制成,具有卓越的强度和耐用性
- 采用符合人体工程学的双材料手柄,减少长时间使用时的手部疲劳



249-8663 160mm Phillips PH00 x 60mm刀片

249-8665 175mm 一字 2.5mm x 75mm 刀片

ESD钳子和切割器

- 适用于SMD和引线, ESD安全
- 黑色涂层手柄可防止静电放电
- 弹簧动作便于实现最佳接触
- 总长: 5英寸, 切割能力: <1.6mm铜线
- 刀片由高碳钢制成, 手柄由PP ESD材料制成



- 864-0805 5英寸大负荷
- 864-0772 4.5英寸
- 864-0785 5英寸
- 864-0798 5英寸+安全夹

Micro-tek ESD 剪

- 电子切割器
- 钳口长度为20 mm
- 最大切割能力为0.8 mm
- 总长128mm
- 静电放电 (ESD) 安全



- 847-2967 微型
- 847-2961 Kevlar光纤

IC存储盒

- 设计用于存储IC和其他小型元件
- 非常适合装运和存储中使用
- 底座配有6mm高密度泡沫



- 420-1386 229 x 126 x 23mm
- 420-1409 229 x 126 x 42mm
- 550-864 40 x 40 x 13.5mm
- 550-870 77 x 55 x 19mm
- 287-8091 89 x 64 x 16mm

ESD导电存储箱

- 使用抗静电、碳导电颗粒/纤维制造, 可产生用于储存静电敏感物品的低静电容器
- 非常适合作为BS IEC 61340-5-1:2007定义的完整ESD控制程序的一部分使用



- 550-325 ESD 黑色, 尺寸2, 75 x 100 x 165
- 550-331 ESD 黑色, 尺寸3, 132 x 150 x 240

导电聚丙烯ESD盒

- 快关盖子, 熔化温度: +80°C至+90°C
- 静电屏蔽, 表面电阻率: 10⁶Ω
- 用于电路板的运输/储存
- 不防静电或耗散
- 符合RoHS标准
- 符合ANSI/ESD S20.20:2014



- 217-9221 140 x 106 x 38mm
- 820-810 232 x 130 x 33mm

导电元件盒和盖子

- 黑色泡沫填充型导电元件盒, 是基于聚丙烯的炭黑填充导电热塑性化合物, 带黑色盖子。
- 这款导电塑料盒通过有效地形成法拉第笼, 可安全存储或运输ESD敏感部件和元件。



- 815-7003 16 x 15 x 12mm

EPA地板标记胶带

- 非常适合标记EPA占地面积
- 包括ESD标志和文字



- 340-7533 66m x 50mm

防静电包装胶带

- 自粘式PVC ESD包装胶带是密封二次包装的理想选择
- 胶带上印有“ATTENTION, ATTENZIONE, ACHTUNG”文本和ESG logo



- 733-980 66m x 50mm

PLA材料

- 高品质聚乳酸 (PLA) 材料
- 快速硬化而不变形, 实现精确打印
- 由植物来源的糖制成, 可生物降解, 环境可持续



832-0214	黑色, 1.75mm, 1Kg
125-4335	黑色, 1.75mm, 2.3Kg
832-0406	黑色, 1.75mm, 300g
832-0226	蓝色, 1.75mm, 1Kg
832-0239	绿色, 1.75mm, 1Kg
832-0251	绿色, 1.75mm, 1Kg
832-0210	本色, 1.75mm, 1Kg
832-0220	红色, 1.75mm, 1Kg
832-0412	红色, 1.75mm, 300g
832-0245	银色, 1.75mm, 1kg
832-0223	白色, 1.75mm, 1Kg
125-4337	白色, 1.75mm, 2.3Kg
832-0400	白色, 1.75mm, 300g
832-0232	黄色, 1.75mm, 1Kg
125-4336	黑色, 2.85mm, 1Kg
832-0264	黑色, 2.85mm, 1Kg
832-0309	荧光橙, 2.85mm, 1Kg
832-0270	红色, 2.85mm, 1Kg
832-0295	银色, 2.85mm, 2.3Kg
832-0273	白色, 2.85mm, 1Kg, 2.85mm 2.3Kg

PET-G材料

- 聚对苯二甲酸乙二醇改性 (PETG) 材料
- 打印时几乎不会翘曲, 也不会产生异味或烟雾
- 不可生物降解, 但100%可回收
- 具有疏水性, 因此不吸水



891-9309	EZ-GLASE黑色, 1.75mm, 500g
891-9286	EZ-GLASE透明, 1.75mm, 500g
891-9303	EZ-GLASE白色, 1.75mm, 500g

CARBON-P材料

- 抗冲击性和耐热性 (HDT) 高达80° C
- 防水
- 喷嘴温度 210 - 250 °c
- 哑光表面



910-7034	黑色
----------	----

ABS材料

- 丙烯腈-丁二烯-苯乙烯 (ABS) 材料
- 非常轻便耐用, 使ABS特别适用于工具、玩具和所有类型的器具
- 最小弯曲
- 可靠的床层附着力
- 比PLA更耐用、更灵活



832-0311	黑色, 1.75mm, 1Kg
832-0315	白色, 1.75mm, 1Kg
832-0282	黄色, 1.75mm, 1Kg

机箱和服务服务器机架

RS PRO提供用于设备保护的服务器机架、电气外壳、接线盒和壁挂式外壳。

金属背盒

- 单联或双联表面安装金属背盒



361-1962 灰色, 单联

361-1984 灰色, 双联

可选进线接线盒

- 电缆接线盒
- 选择性接入
- 接入点编号



776-7640 20A接线盒, 4终端线路布置, 直径76mm

776-7646 5A接线盒, 4终端线路布置, 直径62mm

776-7659 30A接线盒, 3终端线路布置, 直径76mm

电缆接线盒

- 额定电流: 32A, 额定电压: 450V
- 黄铜触点, 镀镍
- 工作温度: -20°C至+125°C
- 长度: 115mm (3极), 130mm (5极)
- 直径: 26.5mm (3极), 32.0mm (5极)
- 电缆固定头尺寸: M20 (3极)、M25 (5极)
- 3极连接器可接受5-8mm (内部和外部密封)、8-13mm (外部密封)
- 5极连接器可接受8-12mm (内部和外部密封)、12-17mm (外部密封)



469-1795 3极

469-1818 5极

Surface Pattress背盒

- 白色塑料surface pattress盒
- 可选择单联或双联



775-8103 单联 19mm

775-8107 单联 28mm

775-8116 双联 28mm

小型PVC线槽盒

- 白色PVC带开孔的小型线槽盒坚固耐用
- 用于匹配白色迷你PVC线槽



917-1615 双联

917-1637 双联, 32mm

黑色搪瓷适配盒

- 黑色搪瓷饰面
- 钢结构



763-9204 100 x 100 x 50mm

763-9208 150 x 150 x 50mm

763-9201 75 x 75 x 50mm

不锈钢可适配接线盒

- 缎面拉丝不锈钢的可适配接线盒
- 配有垫圈, 可在潮湿条件下提供防风雨保护
- IP66/IP69K等级

**IP
等级**



121-9691 100 x 100 x 50mm

471-1580 100 x 100 x 50mm

121-9693 100 x 100 x 85mm

121-9692 160 x 100 x 50mm

121-9694 160 x 100 x 85mm

471-1625 160 x 160 x 85mm

121-9696 160 x 160 x 85mm

121-9695 220 x 100 x 85mm

121-9697 220 x 160 x 85mm

471-1631 220 x 220 x 85mm

121-9699 280 x 220 x 85mm

适配盒

- 镀锌钢饰面
- 击穿孔尺寸20/25mm



563-898 75 x 75 x 50mm

镀锌钢适配盒

- 通过M5 x 8mm蘑菇头螺钉固定盖子
- 镀锌饰面



763-9248 100 x 100 x 50mm, 5个击穿孔

763-9242 150 x 150 x 50mm, 6个击穿孔

763-9251 75 x 75 x 50mm, 10个击穿孔

563-905 100 x 100 x 50mm, 12个击穿孔

563-911 150 x 150 x 50mm, 16个击穿孔

带固定孔的角形支架

- 90度
- 镀锌低碳钢角支架,带固定孔,可使用合适的螺钉轻松固定



427-991	14.6mm x 15mm
427-997	15mm x 25mm
428-001	15mm x 50mm
428-007	15mm x 70mm

角形支架

- 由镀锌钢制成,坚固、防锈,且能抵抗恶劣的环境条件
- 以90°角将通道/支柱连接在一起



176-6902	3个孔, 57 x 90mm, 每包5个
176-6904	3个孔, 50 x 96, 每包5个
749-1680	4个孔, 15 x 50mm, 每包10个
749-1686	4个孔, 30 x 12mm, 每包10个
749-1699	4个孔, 70 x 50mm, 每包5个
176-6905	2个孔, 40mm, 每包10个
176-6899	4个孔, 6 x 102mm, 每包5个

扁平支架

- 镀锌钢



397-4976	L形
397-5014	矩形
397-5008	T形

角形支架

- L形紧固件,可以90度角连接任意两个部件
- 由镀锌钢制成



397-4982	6个孔, 200 x 250mm
----------	------------------

小型面板端子安装板

- 设计用于将两个小型面板端子固定到位,从而形成安全牢固的端子接线组件



404-856

压缩门锁

- 具有IP65密封等级锁定指示器
- 锁定时的抗振性
- 有不锈钢和锌合金可选

**IP65
等级**



136-3616	不锈钢, 22.2mm x 20.2mm
136-3615	锌合金, 22.2mm x 19.2mm

旋转把手

- 防篡改
- 增强安全性
- Keyway具有弹簧加载闭锁器
- 随附2把钥匙



136-3618	黑色 160mm x 35mm x 12mm
136-3619	黑色 160mm x 35mm x 10mm

电缆入口刷板

- 信箱型,由高抗冲聚丙烯制成
- 配有黑色尼龙刷插件
- 安装所需的切口尺寸为280 x 49mm



738-8685	棕色
738-8681	白色

服务器机柜通风格栅

- 百叶窗, 不锈钢



348-7309	通风栅格1
348-7315	通风栅格2
348-7321	通风栅格3
348-7337	通风栅格4

暖通空调 (HVAC)、风扇和热管理

RS PRO提供空调、风扇、加热器等暖通空调 (HVAC) 设备, 以及散热器和导热贴等热管理产品。

冷却液软管套件

- 柔性冷却液软管套件
- 由耐用、耐热的聚甲醛制成
- 软管颜色: 蓝色, 潘通 (3025C)



623-5094 1/2英寸、2 x 5.5英寸软管

623-4978 1/4英寸、20 x 11英寸软管

623-5397 各种1/4英寸模块化软管配件, 1个11英寸软管, 3个喷头 (1/16英寸、1/8英寸、1/4英寸), 2个NPT接头 (1/8英寸、3/4英寸)

空气滤清器夹式滤清器

- 大容量一次性过滤器
- 优于基本过滤水平
- Intrepid®过滤介质在其使用寿命内提供恒定的过滤水平
- 防水AquaKote®卡片框架
- 由连续纤维制成, 因此不会脱落



730-2959 2英寸

数字和可编程暖通空调恒温器

- 数字温度显示
- 带延迟的按钮控制, 防止意外超速
- 用于加热或冷却应用的转换触点
- 使用2节AAA电池 (未提供), 允许双线操作



407-5979 +5°C > +35°C

407-5985 7 days, +5°C > +35°C

机械式恒温器

- 防篡改: 有一个隐藏温度调节控制的平面前盖, 温度倒退约6°C (在需要防冻的情况下非常理想)
- 表面安装, 带热塑性前盖, 适用于工业和商业应用
- 配有并联加速器加热器, 以确保低开关差并避免过冲



458-361 4A, 250 V ac, +5 > +30 °C

458-367 4A, 230 V ac, +5 > +30 °C

标准折叠面板过滤器

- Intrepid介质
- G4级
- 最大气流
- 各种厚度可选



730-2883	G4, 褶皱面板, 白色, 292 x 292 x 95mm, MERV等级8
730-2895	G4, 褶皱面板, 白色, 292 x 292 x 45mm, MERV等级8
730-2892	G4, 褶皱面板, 白色, 292 x 594 x 45mm, MERV等级8
730-2877	G4, 褶皱面板, 白色, 394 x 622 x 45mm, MERV等级8
730-2873	G4, 褶皱面板, 白色, 445 x 445 x 45mm, MERV等级8
730-2849	G4, 褶皱面板, 白色, 594 x 594 x 95mm, MERV等级8
730-2811	G4, 褶皱面板, 蓝色, 594 x 594 x 45mm, MERV等级7

用于水过滤的聚酯网状FR泡沫

- 均匀且可控的开孔网状泡沫
- 对水、肥皂、油和润滑剂具有良好的抵抗力,同时还具有抗水解性
- 非常适合水和空气过滤,适用于水过滤器、空调机组、汽车过滤器、油雾去除过滤器和分离过滤器



203-5149 G3, 蓝色, 12mm, 45PPI

合成防火过滤介质

- 热粘合
- 阻燃剂
- 聚酯介质
- G4级
- 热稳定性90°C



122-1774	G4, 衬垫, 1.6m x 1m x 20mm
122-1773	G4, 卷筒, 20m x 1m x 20mm
827-9529	G4, 卷筒, 1000 x 2000 x 20mm

聚酯过滤介质

- 合成(100%聚酯纤维)过滤介质
- 适合用作暖通空调的通用预过滤器
- 100%聚酯纤维
- 介质速度:1.5 m/s
- 过滤器等级(根据EN770:2012):G3
- 持尘能力:400 g/m²
- 热稳定性:100°C(短暂高达120°C)



122-1772	G3, 垫, 1m x 1.6m, 14mm厚
122-1771	G3, 卷, 1m x 20m, 10mm厚
827-9510	G3, 卷, 1m x 2m, 10mm厚
122-1775	G3, 卷, 20 x 2m, 50mm厚

PUR泡沫介质

- 由聚氨酯泡沫制成
- 这种黑色开孔泡沫易于清洗,可提供高效过滤



827-9605	G3级, 1000 x 2000 x 6 mm
827-9617	G3, 1220 x 2000 x 20 mm

PET衬垫过滤器和空气过滤器框架

- 白色
- G4过滤器等级
- 镀锌钢箱



730-2918	G4, 394 x 495 x 45mm
730-2912	G4, 495 x 495 x 45mm
730-2930	仅框架, 495 x 394 x 45mm

用于空气过滤的聚酯网状FR泡沫

- 均匀且可控的开孔网状泡沫
- 优异的抗紫外线、油、润滑剂、溶剂、稀酸和碱性
- 非常适合空气和灰尘过滤

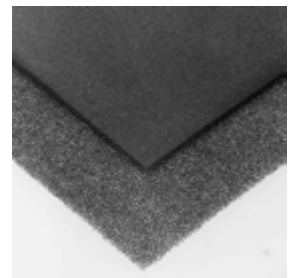

203-5146 G3, 黑色, 12mm, 30PPI

固定叶片百叶窗

- 供外部使用
- 带内部防雨层的叶片, 节距为 38mm, 倾斜角度为 45°
- 带全焊接和抛光斜接角的未钻孔法兰
- 磨铝或搪瓷棕色饰面



432-801	300 x 300mm, 铝材饰面
432-788	300 x 300mm, 棕色饰面
432-817	450 x 450mm, 铝材饰面
432-794	450 x 450mm, 棕色饰面

白色铝制格栅

- 铝材料
- 蛋板条配置



432-687	450 x 450mm
---------	-------------

铝制格栅

- 铝材轻便
- 蛋板条设计
- 耐腐蚀性
- 带预钻孔的法兰
- 易于安装



432-659	白色, 125 x 125mm
432-665	白色, 200 x 200mm
432-671	白色, 300 x 300mm
185-4713	白色, 带法兰, 300 x 300mm

铝制格栅

- 铝材料
- 蛋板条配置
- 带预钻孔的法兰, 可快速方便地安装和牢固连接

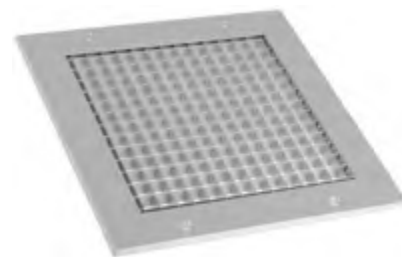

432-700	银色, 200 x 200mm
432-716	银色, 300 x 300mm

防透视格栅

- 超薄型设计使您可以在一扇门中背靠背安装两个格栅
- 防透视的同时实现透气通风
- 由挤压铝制成, 带全焊接和抛光斜接角
- 预钻孔固定孔



432-823	347 x 347mm
432-839	450 x 450mm

套管板

- 镀锌钢材



432-873	125 x 125mm
432-889	200 x 200mm
432-895	300 x 300mm

手电筒

RS PRO照明系列提供多种可靠和高性能的产品,包括LED手电筒、可充电手电筒、前照灯和战术手电筒,旨在满足各种照明需求。

LED笔式手电筒

- 紧凑型手电筒使用超强的CREE XPG LED,提供明亮的光线,并具有易于扭曲的泛光照明功能,可进行更仔细的照明检查
- IP56防水,最高1米抗冲击,适用于恶劣环境



200-6747 180 lm, 150 mm

紫外线LED手电筒

- 整体应用到点梁扭曲缩放
- 1m抗冲击
- IPX4防水



220-6819 红色 2.7 lm, 147 mm

铝制LED手电筒

- 长寿命LED灯
- 600 lm的亮度
- 易于调整光束
- 3种光束设置-高、低和频闪
- 不可充电
- 包括四节AAA电池



196-4195 250 lm, 150 mm

196-4196 600 lm, 163 mm

LED手电筒

- 防滑主体可确保手电筒牢固地保持在1个位置,而不会从表面滚落
- 扭转泛光到聚光光束控制,使用户可以创建远距离光束,这是一种更聚焦的圆形光束或形成宽光束模式
- 轻触式橡胶开关
- 尼龙腕带可防止用户意外掉落手电筒



176-6034 1400 流明光

存取、存储和物料处理

RS PRO提供置物架、储物柜、托盘车和起重设备等产品。

钢脚凳

- 提供轻松的阶梯通道,防止过度拉伸
- 可伸缩弹簧安装脚轮和防滑橡胶踏板和底座环绕
- 钢质结构



621-1745 2踏板,黑色,0.4m平台高度

折叠式步梯

- 钢结构的强度和耐用性
- 顶杆上的橡胶手柄带来舒适感和抓地力
- 防滑罗纹橡胶踏板,助您更安全地攀爬
- 可折叠设计,节省空间,轻松收纳
- 工作负载高达150kg



877-6828 4梯级,1.29m

877-6819 3梯级,1.065m

铝制阶梯

- 橡胶脚和铝制侧臂有助于防止滑倒和扭曲,因为没有胶带或脆弱的臂可以破坏
- 重量轻且易于携带



187-4991 6踏板,1.26m,4.5kg

三向玻璃纤维台阶

- 锁定机制确保更高的安全性
- 滚轮方便在建筑物上/靠墙移动
- 可用作活梯、伸缩梯或独立式伸缩梯
- 通过 EN 131 专业认证和 EN 50528 认证



187-4980 3 x 8步踏板,21kg

可堆叠零件盒

- 7种尺寸、6种颜色和ESD防护可供选择
- 坚固耐用的设计，加固底座和侧面
- 耐用，耐工业溶剂，温度范围为-15°C至+50°C
- 洁净、光滑的内表面可防止油脂堆积
- 索引卡插槽，便于识别产品
- 黑色再生材质可供选择，具有成本效益和生态友好性



484-4006	红色, 尺寸2, 75 x 100 x 165
484-4034	红色, 尺寸3, 132 x 150 x 240
484-3845	红色, 尺寸6, 182 x 420 x 375
350-5845	红色, 尺寸7, 200 x 310 x 520mm
484-3996	蓝色, 尺寸1, 50 x 100 x 90
484-4028	蓝色, 尺寸2, 75 x 100 x 165
484-4056	蓝色, 尺寸3, 132 x 150 x 240
484-4107	蓝色, 尺寸4, 132 x 205 x 350
484-4157	蓝色, 尺寸5, 182 x 205 x 350
484-4185	蓝色, 尺寸6, 182 x 420 x 375
350-5873	蓝色, 尺寸7, 200 x 310 x 520mm
484-4062	黄色, 尺寸3, 132 x 150 x 240
484-4113	黄色, 尺寸4, 132 x 205 x 350
484-4191	黄色, 尺寸6, 182 x 420 x 375
350-5867	黄色, 尺寸7, 510 x 315 x 200mm
469-6778	橙色, 尺寸3, 132 x 150 x 240
469-6740	橙色, 尺寸6, 182 x 420 x 375
484-4040	绿色, 尺寸3, 132 x 150 x 240
484-4090	绿色, 尺寸4, 132 x 205 x 350
484-4179	绿色, 尺寸6, 182 x 420 x 375
350-5895	绿色, 尺寸7, 200 x 310 x 520mm
315-1123	白色, 尺寸1, 50 x 100 x 90mm
315-1139	白色, 尺寸2, 75 x 100 x 165mm
315-1145	白色, 尺寸3, 132 x 150 x 240mm
315-1151	白色, 尺寸4, 132 x 205 x 350mm
315-1173	白色, 尺寸5, 182 x 205 x 350mm
315-1189	白色, 尺寸6, 182 x 420 x 375mm
909-6906	黑色可再生材质, 尺寸2, 75 x 100 x 165mm
909-6915	黑色可再生材质, 尺寸3, 132 x 150 x 240mm
909-6918	黑色可再生材质, 尺寸4, 132 x 205 x 350mm
909-6921	黑色可再生材质, 尺寸6, 182 x 420 x 375mm

聚丙烯 (PP) 塑料欧式容器

- 欧式容器 (欧洲标准尺寸)
- 添加剂可防止高达99.99%的细菌生长
- 白色
- 没有盖子
- 聚丙烯 (PP) 塑料



178-3343	132 mm x 350 mm x 205 mm, 9.1 L
178-3344	132 mm x 240 mm x 150 mm, 4.6 L
178-3340	31.4 L, 200 mm x 520 mm x 310 mm
178-3341	28.3 L, 182 mm x 375 mm x 420 mm
178-3342	182 mm x 350 mm x 205 mm, 12.8 L
178-3320	75 mm x 165 mm x 100 mm, 1.27 L

架箱和分隔器

- 专业的储物箱系列
- 适合在任何环境中使用
- 可以用作抽屉，堆叠并放置在架子上
- 无缝、防水、耐腐蚀



775-5287	500 x 234 x 140mm
775-5296	500 x 234 x 90mm
775-5299	500 x 117 x 90mm

半开式瓦楞纸板储物箱

- 优质、轻便的纤维板
- 薄型储物箱前板，便于存取
- 扁平供应，在使用前节省存储空间
- 每箱25个



228-1239	400x200x100mm
228-1065	150x100x100mm
228-1100	200x100x75mm
228-1166	300x100x75mm
228-1122	200x150x100mm
228-1188	300x150x100mm
228-1116	200x100x100mm
228-1217	400x100x100mm
228-1251	450x100x100mm

PP附盖容器

- 附带盖子
- 盖子合上时可以堆叠, 打开时可以嵌套, 这样可以更有效地利用存储空间
- 卡片或标签的支架插槽使您能够快速轻松地识别内容



178-3350 绿色, 77L, 600 x 400 x 400

178-3359 蓝色, 56L, 600 x 400 x 310

聚丙烯欧式容器

- 轻便但结构坚固
- 盖子可单独提供
- 设计使其可堆叠
- 可嵌入, 在不使用时节省空间
- 出色的盒子, 用于存储和运输
- 欧式容器, 设计用于安装在标准欧式尺寸托盘上



带盖的重型不破储物箱

- 联锁盖
- 安全存储内容
- 由重型和抗震塑料制成



838-6551 60L

透明储物格收纳盒

- 透明颜色
- 聚丙烯 (PP) 材料



124-6592 60mm x 240mm x 170mm

124-6589 30mm x 170mm x 100mm

163-1907 76L 灰色, 400 x 400 x 600mm

725-9170 52L 灰色, 600 x 400 x 270mm

725-9161 40L 灰色, 200 x 400 x 600mm

725-9167 27L 灰色, 600 x 400 x 150mm

725-9151 20L 灰色, 400 x 300 x 220mm

163-1899 15L 灰色, 170 x 300 x 400mm

725-9158 10L 灰色, 120 x 300 x 400mm

725-9155 600 x 400mm欧式容器的盖子

725-9164 400 x 300mm欧式容器的盖子

聚丙烯零件储物盒

- 坚固的聚丙烯零件收纳盒,带透明防震盖
- 用于存放小型零部件
- 带单独盖子的可拆卸储物格
- 边锁确保运输安全
- 搬运把手



透明储物格收纳盒

- 透明颜色
- 聚丙烯 (PP) 材料



767-4973 21个储物格

767-4964 16个储物格

767-4960 10个储物格

435-0220 9格, 38mm x 245mm x 143mm

435-0214 5格, 40mm x 181mm x 125mm

435-0208 10格, 50mm x 338mm x 153mm

隔层储物盒

- 用于存放小型零部件的塑料隔层盒
- 透明盖子,轻松查看所有零件
- 滑动锁确保运输安全
- 适用于车间和车库



515-552 7个隔层, 32mm x 175mm x 143mm, 红色

515-574 9个隔层, 43mm x 240mm x 195mm, 红色

515-568 12个隔层, 32mm x 175mm x 143mm, 绿色

515-603 32个隔层, 57 mm x 338 mm x 260 mm, 绿色

带可调隔板的塑料储物盒

- 安全双锁
- 坚固的透明盖子,带有防迁移杆,确保小部件固定到位
- 带符合人体工程学的手柄
- 17个隔层,带可移动隔板



435-0179 395 x 305 x 60mm

带边锁收纳盒

- 坚固的铰链、滑动锁
- 非常适合存放螺母、垫圈、螺钉和小型零部件



784-6058 12个隔层

塑料储物架

- 存放小物件的理想解决方案
- 重量轻, 可拆卸抽屉
- 可作为独立单元使用或安装在墙上
- 由耐用聚丙烯制成



877-6803 30个抽屉

877-6812 40个抽屉

塑料抽屉储物柜

- 存放小物件的理想解决方案
- 重量轻, 可拆卸抽屉
- 可作为独立单元使用或安装在墙上
- 由耐用聚丙烯制成



519-302 5个抽屉

519-295 6个抽屉

519-289 9个抽屉

塑料抽屉储物柜

- 存放小物件的理想解决方案
- 重量轻, 可拆卸抽屉
- 可作为独立单元使用或安装在墙上
- 由耐用聚丙烯制成



909-6990 8个抽屉

909-7006 16个抽屉

909-7000 20个抽屉

塑料储物架

- 燕尾槽与其他机柜锁定在一起
- 高密度塑料箱
- 聚丙烯抽屉
- 黑色半透明抽屉



236-3628 2个抽屉

236-3612 4个抽屉

236-3606 8个抽屉

抽屉单元

- 可堆叠、壁挂式小部件存储
- 带抽屉挡块的可拆卸抽屉
- 配有隔板和ID标签



178-3331 15抽屉柜

178-3368 36抽屉柜



钢制储物柜

- 适用于工厂、医院、大学
- 模块化设计, 打造量身定制的存储空间
- 带焊接铰链的加固门
- 焊接通道的冲击防护
- 用框架内锁固定, 间隙小于2mm
- 用于编号或名称的锁板盖



- 833-2939 3层储物柜, 灰色柜体, 红色门
- 833-2914 3层储物柜, 灰色柜体, 灰色门
- 833-2920 3层储物柜, 灰色柜体, 蓝色门
- 833-2945 5层储物柜, 灰色柜体, 红色门
- 833-2923 5层储物柜, 灰色柜体, 灰色门
- 833-2932 5层储物柜, 灰色柜体, 蓝色门
- 833-2926 6层储物柜, 灰色柜体, 灰色门

Eco-Rax货架系统

- 由刨花板制成的架子
- 蓝色立柱由耐腐蚀、环氧涂层镀锌钢制成
- 负载能力265kg
- 快速拆卸系统
- 符合 ANSI/ESD S20.20:2014 和 BS EN 61340-5-1:2007 静电控制标准



813-3228 5个层架, 4个立柱, 1.8m x 900mm x 600mm

通风碳钢蓝色储物柜

- 碳钢材料
- 每个隔间都有一个标准的三针插座, 因此您可以在安全的位置为工具充电
- 涂有BioCote®微生物粉末, 可降低接触表面的有害细菌水平

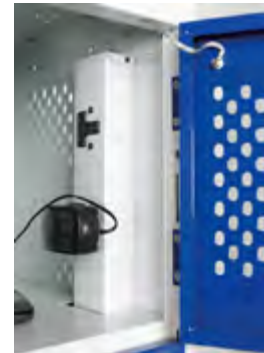

- 113-4499 6门
- 113-4501 8门

壁挂式支架

- 多功能模块化壁挂式钢货架系统
- 防潮和耐化学性环氧粉末涂层钢
- 快速简便的组装, 可根据不断变化的存储需求进行调整
- 4个坚固的实体货架, 必要时可扩展
- 30mm增量的可调节搁架, 适用于各种用途



- 230-239 270mm
- 230-223 220mm
- 231-428 320mm
- 231-434 370mm

塑料折叠平板推车

- 方便存放在货车和汽车后备箱中
- 带整体把手的塑料平台
- 脚轮折叠地下平台, 实现紧凑型存储
- 舒适手柄, 在操纵时提供额外的抓地力
- 三个可调节(伸缩)手柄高度



909-7031 920 x 680 x 410mm, 120kg容量

塑料折叠小车

- 重量轻, 由塑料制成, 易于使用和移动
- 深侧 - 打开时深度380 mm
- 伸缩式铝制拉手—侧
- 塑料固定轮
- 不用时折叠平整



669-3683 405 x 380mm, 35kg负载

存储箱

- 采用聚丙烯模制而成, 带有一体式提手
- 铰链盖和紧固扣
- 耐磨、抗损坏能力强
- 配有两个尼龙覆盖的泡沫衬垫



556-777 220 x 160 x 40 mm

泡沫插入件

- 设计用于与 RS PRO ABS 可堆叠盒和隔间盒配合使用
- 中密度 PU (聚氨酯) 泡沫确保出色的保护
- 操作安全、噪音低



136-8892 黑色, 390 x 290 x 16mm

不锈钢提手

- 弹簧加载向下折叠
- 平躺聚乙烯把手



750-272 大型, 46 x 125mm 板

750-294 小型, 38 x 96.5mm 板

钢制提手

- 搬运把手
- 无齐平安装
- 折叠式设计
- 镀铬钢把手材料



237-479 120mm

237-637 100mm

塑料提手

- 非齐平安装
- 非折叠
- 非弹簧加载
- 塑料手柄材料



136-3418 24 mm x 158 mm

吸入式提升机

- 工业品质,用于处理玻璃板、合成板、涂层木板、金属板、大理石和陶瓷等
- 主体由耐冲击塑料制成,三杯型号具有铸铝主体



285-355 双两杯, 115mm杯, 80kg

圆形吊索

- 适用于各种起重应用的圆形吊带
- 坚固、灵活且轻便
- 聚酯结构
- 比链条轻且不太可能造成损坏
- 易于检查是否有损坏
- 减震
- 高耐磨性



124-4876 6m长

镀锌吊环螺母

- 适用于各种应用,如张紧钢丝、固定负载和起重应用



124-4840 M8 36mm直径140 kg负载

124-4842 M12 54mm直径340 kg负载

124-4841 M10 45mm直径230 kg负载

吊环螺栓

- 一系列高品质公制吊环螺栓
- BS4278适用于各种起重应用
- 经过验证测试并提供完整的测试证书
- 碳钢



673-664 M20

673-658 M16

673-642 M12

673-692 M10

镀锌钢制弓式卸扣

- 带螺栓销的镀锌合金钢卸扣



674-083 1吨负载, 9.65mm卸扣直径

不锈钢钢丝绳夹

- 符合DIN1141标准的优质不锈钢钢丝绳夹



247-9076 6mm钢丝绳直径

183-5908 5mm钢丝绳直径

183-5891 3mm钢丝绳直径

碳钢绳夹

- 碳钢U型螺栓
- 钢桥材料
- DIN 741规范
- 钢丝绳直径5 mm



124-4801 6mm钢丝绳直径

124-4800 5mm钢丝绳直径

不锈钢和镀锌“D”型卸扣

- 带螺栓销的不锈钢钩环,用于固定负载或设备



312-3516 直径10mm, 250Kg

设施清洁及维护

RS PRO提供广泛的清洁产品, 如清洁化学品、扫帚、拖把, 以及真空吸尘器和压力清洗机等维护设备。

触发式喷雾泵分配器

- 触发器可调节, 以获得稳定的气流或喷雾
- 瓶子有刻度, 以指示含量水平
- 可重复使用、可再填充的分配器 - 环保
- 使用起来非常简单
- 适用于水基和非侵蚀性溶剂



779-318 600ml

喷雾分配器

- 750mm工业喷雾器
- 用于渗透液或脱脂液



400-1007 750ml

轻型清洁布

- 盒装, 5片/盒
- 可重复使用
- 每包50片



176-3664 蓝色, 清洁布尺寸42 x 38cm

176-3662 红色, 清洁布尺寸42 x 38cm

捡拾器

- 带凹槽的钳口, 具有强大的抓握力, 可清除顽固垃圾
- 卓越的人体工程学设计允许用户将钳口相对于手枪式握把旋转4 x 90°
- 扳机手柄具有卓越的抓地力和舒适性
- 可旋转头



539-359 铝制, 850mm

拖把

- 一系列手柄,可与任何螺丝配件、拖把头或刷头兼容,是高标准清洁和维护的理想选择
- 颜色编码,符合健康和法规



218-6825 蓝色

239-8589 绿色

218-6803 红色

239-8573 黄色

簸箕和刷子

- 软刷毛能清除轻微污垢和碎屑
- 簸箕的橡胶唇口有助于收集污垢
- 挂钩,不用时便于存放

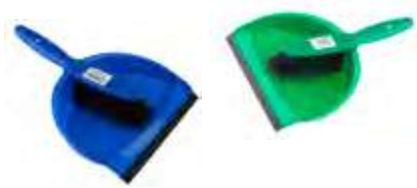

560-791 蓝色

898-8210 绿色

898-8214 黄色

重型垃圾袋

- 塑料垃圾袋
- 高抗拉强度40μTri-ex共混膜
- 每包50个



771-6572 黑色, 80-90L容量, 每包50个

771-6563 黑色, 90L, 每包50个

771-6569 黄色, 110L容量, 每包50个

塑料翻盖式垃圾桶

- 耐用的塑料设计,易于清洁和维护
- 翻盖,便于操作
- 轻便便携
- 可用于各种废物需求
- 防水



178-7697 蓝色, 50L

178-7698 绿色, 50L

178-7699 红色, 50L

178-7702 黄色, 50L

真空油、流体提取器

- 塑料抽油真空泵
- 两个直径分别为 6 mm和 10mm的抽吸探头
- 吸力探头长度为 2100mm
- 还配有制动/离合器排气软管



851-7509 9L

塑料虹吸泵

- 手动虹吸泵易于安装和使用
- 由耐用塑料制成
- 容量 60 L 至 205 L
- 排水速度每分钟17L
- 适用于油和非腐蚀性化学品
- 自吸功能



851-7559 205L

851-7556 60 > 205L

带盖和喷口的油箱

- 专业易用泵
- 允许对难以到达的点加满
- 1L容量



851-7553 1L

精密注油器

- 精确润滑各种小部件
- 仅用一只手操作,用拇指柱塞控制



667-3480 5 mL

杠杆式泵

- 专业、便捷的自吸泵
- 每冲程 330 mm
- 配备防滴嘴
- 2 英寸 BSP 连接器和汲取管, 适合 100 或 205L 桶
- 适用于油、防冻液、石蜡和其他非腐蚀性液体



851-7562 100 > 205L

851-7503 红色, 5L

转鼓泵

- 由重型钢制成
- 带机加工孔和转子的铸钢体
- 提供2英寸BSP适配器, 适用于205L桶
- 提供约0.2L/转



851-7547 0.2L

机油、排油盘

- 重型平底盘
- 适用于使用乳化溶剂的零件清洗操作
- 由高密度聚乙烯制成, 含有紫外线稳定剂
- 即使使用热油, 厚壁结构也能保持刚性
- 过剩容量有助于防止溢出或溢出
- 耐大多数化学品和溶剂



851-7600 8L

HDPE油桶

- 分配器的主体由高密度聚乙烯 (HDPE) 制成, 非常坚固, 在高温下不会破裂
- 耐化学物质, 因此即使经常充满油也不会腐蚀



801-0746 0.35L

金属油壶

- 高品质、坚固的深冲金属瓶身
- 尼龙泵装置和金属喷嘴
- 配有250mm柔性编织可互换喷嘴



672-122 绿色

钢油罐

- 适用于分配油和其他非腐蚀性流体
- 由镀锌钢制成
- 具有铰链盖
- 保留的分配盖用链条连接
- 配有提手



400-1035 5L

塑料燃料罐

- 塑料燃料罐
- 英国和欧盟认证
- 颜色编码, 便于识别其内容
- 配有安全螺丝锁盖和灵活的倾倒口



851-7512 黑色, 10L

HDPE燃料罐

- 易拉罐带柔性喷嘴
- 带集成通风的喷口
- 盖子用柔性带固定, 防止丢失
- 坚固耐用, 抗冲击
- 适用于液体燃料



703-1098 10L

703-1092 20L

703-1095 5L

聚乙烯油桶

- 由高密度聚乙烯制成的耐用油罐, 配有尼龙泵装置
- 配有两个6英寸喷嘴, 1个柔性喷嘴和1个刚性喷嘴



674-336 0.35L

674-342 0.5L

672-138 红色, 0.5L

办公用品

RS PRO提供一系列办公用品, 如笔、纸张、文件夹、桌面收纳和打印机墨盒等。

自粘标签

- 乙烯基布料
- 仅供室内使用



445-3880	数字, 黑色文本/黄色背景, 9.5mm, 每包10个
514-846	数字&符号, 黑色文本, 50mm, 每包56个
445-3903	数字, 黑色文本/黄色背景, 15.9mm, 每包10个
456-6740	数字, 黑色文本/黄色背景, 100mm
514-830	数字&符号, 黑色文本/白色背景, 30mm, 每包56个
514-802	字母, 黑色文本/白色背景, 30mm, 每包50个
456-6712	字母, 黑色文本, 100mm, 每包50个
400-0802	数字, 红色文本/白色背景, 50mm, 每包56个
514-852	数字标签, 黑色文本/白色背景, 75mm, 每包56个
514-818	字母, 黑色文本/白色背景, 50mm, 每包50个

黄铜模具

- 黄铜材料
- 包含字母和数字



609-332	25mm字符高度, 105个
---------	----------------

自粘印刷乙烯基布标签

- 胶粘标签: 38mm长, 15mm宽
- 非常柔软, 在电缆和弯曲基底上具有良好的附着力
- 温度范围: -30°C至+100°C
- 耐弱酸、碱、油、油脂和溶剂
- 包装: 每包152张贴纸

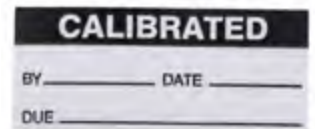

758-7999	接受 - 绿色和白色
758-8005	校准 - 黑色和白色
758-8018	测试 - 绿色和白色
758-7955	QA批准 - 绿色和白色
758-7967	QA检查 - 绿色和白色
758-7989	电气安全测试 - 绿色和白色
758-7970	勾选 - 绿色和白色
758-7949	安装日期 - 绿色和白色
758-7977	检查者 - 黑色和白色
758-8002	序列号 - 黑色和白色

预打印标签

- 胶粘标签: 38mm长, 15mm宽
- 非常柔软, 在电缆和弯曲基底上具有良好的附着力
- 温度范围: -30°C至+100°C
- 耐弱酸、碱、油、油脂和溶剂
- 包装: 每包152张贴纸



146-8972	不需要校准 - 黑色和白色
758-7905	电气安全测试 - 绿色和白色
758-7923	校准 - 绿色和白色
758-7901	测试 - 绿色和白色
758-7908	下一次测试到期 - 绿色和白色

Harmony Executive Mesh办公椅

- 符合人体工程学的设计,带来极致舒适感和身姿
- 透气网布座椅和靠背
- 耐用的五星镀铬底座,带轮子
- 高度可调的气举座椅



180-9716 网眼布, 黑色

带脚轮椅子

- 易于组装的中型办公椅
- 坚固的底座,带轮子,便于操作
- 靠背具有高度调节和铰链倾斜功能,可支撑90kg



197-0404 纤维, 蓝

197-0402 纤维, 蓝色, 带扶手

221-6329 PU革, 黑色

180-9725 纤维, 黑色

行政办公椅

- 时尚且富有支撑力
- 翻转式扶手
- 具有倾斜张力的倾斜功能
- 提供配套的访客椅
- 具有重量张力控制的完全同步机制
- 需要简单的自组装



228-0369 黑色

会议椅

- 适用于各种用途、接待、会议等的多功能座椅
- 堆叠可轻松节省存储空间
- 有黑色和蓝色库存
- 完全组装,扶手可选



197-0397 蓝色

180-9722 黑色

吸盘挂钩

- 光面
- PVC材料
- A2 304不锈钢型
- 吸盘直径20 mm



397-4897 20mm, 一包10个

台式显示器支架

- 坐在办公桌边时,有助于改善坐姿
- 灵活
- 节约桌面空间
- 可单独调整支臂
- C形架,用于安装到您的桌面



141-8310 双屏

176-3376 单屏

壁挂式液晶显示器支架3

- 壁挂式套件



176-3381 黑色

捆扎套件

- 断裂应变185kg
- 适用于在工厂、车间或工业环境中保护重型货物
- 该套件包括一个分配器、一个12mm的张紧器、一个12m的密封件、500个密封件和一卷宽度为12mm的黑色聚丙烯捆扎带



912-9147 黑色, 185 kg, 1500m

捆扎工具

- 张紧器和切割器
- 重量轻且易于使用



183-5790 15mm宽

912-9096 19mm宽

移动式点胶机

- 非常适合运输聚酯捆扎带
- 方便的储物托盘, 用于将出现故障的必要捆扎工具和卡扣固定在一起
- 焊接钢管
- 蓝色粉末涂层
- 带轮子的分配器



912-9093 1000 x 390 x 400mm

手动捆扎

- 聚丙烯



912-9188 黑色, 卷轴

塑料带和扣带套件

- 聚丙烯捆扎材料
- 塑料制扣环
- 套件包括200个扣环
- 盒子的一端有一个分配器, 另一端是一个装有扣环的抽屉



211-7677 黑色, 800 m, 200个扣环

镀锌金属带和密封套件

- 手动捆扎入门套件, 包括一卷聚丙烯捆扎带和金属密封件
- PP (聚丙烯) 捆扎材料
- 为了便于储存和使用, 该套件装在分配器中
- 断裂应变: 101kg



673-080 Black, 800 m x 12mm

热熔帘线聚酯带

- 热熔帘线聚酯单丝捆扎
- 轻盈灵活
- 耐风雨和紫外线
- 减震器
- 330kg断裂应变



912-9107 78mm core, 1100m x 15mm

聚酯带

- 断裂应变412kg
- 符合ANSI/ESD S20.20:2014和BS EN 61340-5-1:2007静电控制标准



912-9181 白色, 1100m x 15mm

包装塑料涂层电线

- 钢, 塑料涂层



397-4819 50 m

手动托盘包装

- 轻质塑料结构



912-9214 400mm卷
183-947 500mm卷

托盘包装

- 透明LLDPE
- 拉伸包裹
- 耐用的
- 手动或机器安装
- 优异的拉伸性能



240-1177 400mm x 300m, 每盒4卷
240-1178 500mm x 300m, 每盒4卷

托盘包装套件

- 套装包括1个可重复使用的分配手柄和10个长度为100m的卷
- 由可回收线性低密度聚乙烯 (LLDPE) 制成
- 易于涂抹和移除



329-5920 100 mm x 100 m

白色地址标签

- 自粘固定型
- 防篡改标签
- 符合国际ANSI/ESD S20.20:2014和欧洲BS EN 61340-5-1:2007 静电安全标准



450-5919 38mmx 11mm, 一包200

白色标签

- 白色背景色
- 扎带固定类型
- 硬质聚氯乙烯 (PVC) 材料
- 尼龙扎带材料
- 符合ANSI/ESD S20.20:2014和BS EN 61340-5-1:2007静电控制标准



792-4499 145mm x 75mm, 一个标签

钉袋机&订钉

- 手持式钳式订钉器, 采用纯钢构造搭配经久耐用的镀铬表面和易于装载的机制
- 设计用于触及难以接触的区域, 适用于坚硬耐用的材料
- 非常适合用于商店、车间和众多其他重型生产领域

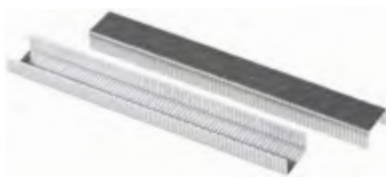

183-7279 订钉器
183-9326 6mm订钉

扬声器

- IP66等级:防尘,可承受强大的喷水
- 室内外使用

IP66
等级

通用彩色语音/音乐麦克风

- 通用麦克风,适用于唱歌、演讲或旁白
- 低灵敏度,可增强操控性和控制性
- 单向拾取模式
- 内部橡胶减震系统
- 内置开关



535-0300 15 W, 金属, IP66, 280 Hz至12.5 kHz

535-0243 30 W, ABS, IP66, 250 Hz至16 kHz, 米色

352-2698 500 OHM

模拟壁挂时钟

- 直径31cm的红色金属箱
- 高品质低噪音石英机芯
- 防碎前透镜
- R6电池供电



248-6688 银色, 直径310mm

248-6685 蓝色, 直径310mm

248-6687 黑色, 直径310mm

248-6684 红色, 直径310mm

金属表壳挂钟

- 白色表盘, 带有12小时标记和黑色印刷的分钟轨迹
- 防碎前透镜
- 配有石英电池机芯
- 提供AA电池



366-3137 白色, 直径300mm

防水石英挂钟

- 白天的观看距离可达25米
- 时钟前后均采用橡胶垫圈完全密封
- 该模拟装置的湿度耐受水平是合理的, 但不适用于桑拿用途



706-4773 直径300mm

静音挂钟

- 配有石英机芯, 可连续移动秒针, 实现静音操作



440-9568 直径300mm, AA电池

248-6683 白色, 直径420mm, LR6碱性电池

ABS壁挂模拟挂钟

- 白色塑料外壳墙壁RS品牌时钟, 带防碎前透镜
- 白色表盘, 带有12小时和24小时标记和以黑色和红色印刷的分钟轨迹
- 配有石英电池机芯
- 提供1个AA的电池



706-4789 直径21.5cm, 观看距离可达20m

706-4786 直径30cm, 观看距离可达30m

数字袖珍秒表

- 黑色防水和防震塑料外壳,是一系列应用的理想选择
- 清晰的大数字,带 LCD 屏幕,可轻松显示结果
- 12.4mm和10.8mm大的数字高度
- 正常时间、日历和报警功能
- 24小时内精确度在2秒内
- 正常使用时电池寿命为5年
- 随便携式系索



241-3114 黑色

数字袖珍秒表

- 时尚黑色防水塑料套
- 清晰的LCD屏幕,具有12mm和10mm大的数字高度
- 具有正常时间、日历、闹钟和圈速功能
- 24小时内精确度在2秒内
- 正常使用时电池寿命为5年
- 1/100秒分辨率
- 在1/100秒内最多可计数40分钟,然后在1秒间隔内最多可计数 24 小时



811-1814 24h

石英液晶日历时钟

- 用于墙壁和桌子
- 显示小时和分钟、日历和温度
- 可在12/24小时和C/F度之间切换
- 使用提供的2个R6电池运行



811-1820 银色, 220x250x23 mm

带巨型显示屏的数字桌面计时器

- LCD 计时器可从 99 分 59 秒开始计时,并在倒计时结束时发出警报
- 巨型显示器 27 和 20mm数字高度
- 盒子配有后夹、支架、磁铁和挂钩



557-610 99分59秒

带递增计时器的桌面计时器

- 搭接设施功能
- 时钟、日历和闹钟
- 结合了一个计数计时器功能,允许您测量经过的时间
- 用户友好的界面包括3个按钮,用于启动/停止、模式和拆分/搭接/重置,这些按钮都有颜色编码,易于使用



365-6230 白色

带外部开关插座的秒表

- 使用1/100秒计数设备测量时间,最多10小时,可选择单圈和分段,包括10小时内0.5秒以内的精度
- 三个用于外部开关的插座
- 双模式:搭接和拆分
- 无需重置即可重新启动,具有定时暂停功能



235-5059

时钟、定时器和秒表组合

- 重量轻的时钟设备,非常适合各种应用,如实验室台式机、学校和办公桌
- 秒表、定时器、12/24小时时钟、计时圈设施、闹钟日历



440-9805 银色, 90 x 160 x 70mm

粘合剂、密封胶和胶带

RS PRO提供胶带、密封胶、环氧树脂和工业粘合剂等产品。

密封胶胶枪

- 手动密封胶枪, 适用于400ml以下的粘合剂和密封胶盒
- 支持的胶盒容量: 305/310/380/400 ml
- 支持的胶盒尺寸: 260mm (长) x 50mm (直径)



174-791 支持305/310/380/400 ml胶盒的密封胶枪

管道胶带

- 粘合强度为3.5牛顿厘米 (N/cm) 至5.5牛顿厘米
- 由橡胶树脂制成的粘合材料
- 织物背衬材料
- 断裂伸长率0.24
- 光泽饰面
- 厚度0.23 mm
- 最高工作温度为+80°C
- 最低工作温度为-50°C
- 抗拉强度为32牛顿厘米 (N/cm)



- 146-7415 黄色, 50mm x 50m, 光面
- 146-7416 银色, 50mm x 50m, 光面
- 146-7418 红色, 50mm x 50m, 光面
- 146-7419 蓝色, 50mm x 50m, 光面
- 146-7414 黑色, 50mm x 50m, 光面
- 176-9808 白色, 25m x 50mm, 哑光

挤压瓶

- 与清洁剂、油、溶剂和其他液体一起使用的挤压瓶
- 由聚丙烯 (PP) 制成
- 可释放单滴液或细液流



548-4289 半透明, 225ml瓶

548-0962 半透明, 100ml瓶

挤压瓶

- 防溅挤压瓶
- 由聚乙烯材料制成
- 25mm不锈钢针, 用于精确的液体分配
- 适合与油和溶剂一起使用



547-4226 半透明, 60ml瓶, 25mm不锈钢针

台式胶带分配器

- 坚固耐用的全金属台式胶带分配器
- 可容纳1卷到3卷胶带 - 取决于型号
- 可安装在墙壁和工作台上, 也可独立使用



912-9068 1 x 50mm, 2 x 25mm宽胶带

PVC绝缘胶带

- 多种颜色、宽度和长度可供选择
- 示例为19mm宽、33m长



134-7326	黄色, 33m x 19mm
134-7332	黄色, 20m x 12mm
134-7335	白色, 20m x 38mm
134-7320	白色, 33m x 19mm
134-7333	白色, 20m x 12mm
134-7323	红色, 33m x 19mm
134-7327	红色, 20m x 12mm
134-7328	绿色/黄色, 33m x 19mm
134-7325	绿色/黄色, 20m x 12mm
134-7331	绿色, 33m x 19mm
134-7334	绿色, 20m x 12mm
134-7324	蓝色, 33m x 19mm
134-7330	蓝色, 20m x 12mm
134-7329	黑色, 20m x 38mm
134-7319	黑色, 33m x 19mm
134-7321	黑色, 20m x 12mm

双面PVC胶带

- 专为高附着力、重载应用而设计, 提供与表面牢固持久的连接, 让您完全安心
- 带有强力透明丙烯酸粘合剂的PVC薄膜涂层胶带, 可最大限度减少应用和安装时间, 尤其是在不规则或圆形表面工作时
- 强大的粘合性能, 使其能够抵抗高温、紫外线和难以粘结的基材



223-1090	黄色, 38mm x 50m
223-1083	黄色, 19mm x 50m, 0.245mm厚
223-1077	黄色, 12mm x 50m, 0.245mm厚

双面胶带

- 易于撕裂且灵活, 使应用和安装时间最小化, 尤其是在处理不规则或圆形表面时
- 涂有特殊结构粘合剂的纸胶带, 与剥离衬垫抵接, 可轻松使用
- 符合RoHS



223-1093	白色, 50mm x 50m, 0.1mm厚
223-1087	白色, 25mm x 50m, 0.1mm厚
223-1080	白色, 19mm x 50m, 0.1mm厚
125-4306	白色, 9mm x 50m
125-4304	白色, 25mm x 50m
125-4303	白色, 15mm x 50m
125-4302	白色, 12mm x 50m
223-1094	黄色, 50 mm x 50m

自融合胶带

- 易于撕裂且灵活
- 防水, 耐受臭氧和紫外线
- 优异的低温和高温性能以及对不规则形状的良好适应性
- 断裂载荷为20.0N/cm, 伸长率为600%



146-8999	黑色, 50mm x 10m
146-8998	黑色, 25mm x 10m
146-9000	黑色, 19mm x 10m

PTFE特厚PTFE胶带

- 超厚PTFE胶带专为在一次缠绕中密封螺纹而设计
- 对于2英寸以内的BS21螺纹, 只需要50%的螺纹重叠
- 适用于可能存在酸、气体或溶剂的更具侵蚀性的环境
- 易于使用和处理
- 坚固的耐压性



231-964	白色, 12mm x 5m, 厚0.2mm
183-3490	白色, 12 mm x 12 m x 0.075 mm

透明PP双面胶带

- 阻燃
- PP薄膜涂层胶带, 每侧带有抛光表面的薄规格聚碳酸酯薄膜
- 易于撕裂且灵活, 使应用和安装时间最小化, 尤其是在处理不规则或圆形表面时



223-1085	透明, 38mm x 50m
223-1092	透明, 38mm x 50m

泡棉胶带

- 低密度PVC泡沫密封条
- 闭孔结构仅需30%压缩即可实现可靠密封
- 用于密封机柜、外壳和机器, 避光、防尘、防潮等



205-0912	灰色, 9mm x 30m, 3mm厚
205-0805	灰色, 6mm x 30m, 3mm厚
205-0940	灰色, 25mm x 15m, 6mm厚
733-6797	灰色, 5 m x 20 mm x 6.4 mm
733-6785	灰色, 15mm x 5m, 3.2mm厚
733-6781	灰色, 12mm x 5m, 2.4mm厚
205-0833	灰色, 12mm x 30m, 3mm厚
205-0928	灰色, 12mm x 30m, 3mm厚
205-0883	黑色, 25mm x 15m, 6mm厚
205-0906	黑色, 25mm x 10m, 10mm厚
619-1786	黑色, 20mm x 10m, 5mm厚
619-1770	黑色, 20mm x 10m, 3mm厚
619-1764	黑色, 15 m x 10 mm x 5 mm
619-1758	黑色, 15mm x 10m, 3mm厚
205-0861	黑色, 12mm x 30m, 3mm厚
205-0877	黑色, 12mm x 15m, 6mm厚
567-963	黑色, 12mm x 10m, 3mm厚
205-0899	黑色, 12mm x 10m, 10mm厚
619-1742	黑色, 10mm x 10m, 5mm厚
619-1720	黑色, 10 m x 10 mm x 3 mm

包装胶带和手动胶带分配器

- 带人体工程学握把的手动胶带分配器, 舒适地适应用户的手, 使胶带应用快速而轻松, 减少疲劳
- 聚丙烯薄膜涂布分散丙烯酸粘合剂单独销售



263-3473	手动分配器
263-3475	分配器替换刀片
176-9805	包装胶带, 透明, 48mm x 66m

钩环胶带

- 背靠背连续挂钩和丝绒环塑料带, 黑色, 一侧有挂钩, 反面有环, 可用于各种用途, 挂钩带有橡胶粘合剂, 可与常规环带进行最终粘合, 用于要求最小打开和关闭的高强度应用



890-4161	挂钩, 背胶, 黑色, 20mm x 5m
890-4187	钩环, 黑色, 20mm x 10m

遮蔽胶带

- 橡胶树脂粘合材料
- 皱纹纸背衬材料



171-9703	白色, 25 mm x 50 m
184-6801	75mm x 50m
184-6809	75mm x 50m
184-6808	50mm x 50m
184-6806	38mm x 50m
184-6805	25mm x 50m
184-6803	12mm x 50m
184-6799	12mm x 50m
184-6802	100mm x 50m
184-6810	100mm x 50m
184-6800	38mm x 50m
184-6804	19mm x 50m

铝胶带

- 断裂载荷为12N/cm, 伸长率为5%
- 工作温度范围在-20°C和110°C之间
- 阻燃自熄
- 防水侵蚀性粘合剂



146-8961	0.07mm, 50mm x 45m
----------	--------------------

吊钩、环形电缆扎带

- 模切扎带的一侧带有挂钩, 背面带有环, 是所有电缆管理应用程序的理想解决方案
- 用于根据需要轻松分拣、整理、捆扎、固定或连接电缆



890-4206	黑色, 20mm x 200mm, 每包50个
----------	-------------------------

地板标记胶带

- 非常适合作为潜在危险或警告的通用指示器和标识符,用于大多数环境 and 应用
- 采用塑化PVC薄膜涂层设计,确保最佳耐用性、性能和耐磨性,尤其是在交通繁忙或人流密集的地区



197-1012 黄色/黑色, 50mm x 33m

171-9692 黄色, 50mm x 33m

125-2187 红色/白色, 80mm x 500m

171-9700 红色/白色, 50mm x 33m

防滑胶带

- 带有自粘背衬的磨粒“防滑”胶带在光滑表面提供了额外的抓地力
- 耐磨,易于安装在地板、台阶、坡道、机械、车辆和船上



762-1525 黑色/黄色, 50mm x 18.3m

762-1503 黑色, 25mm x 18.3m

762-1506 黑色, 50mm x 18.3m

762-1500 黑色, 102mm x 18.3m

762-1519 黑色, 152mm x 18.3m

反光带

- 专为应用于塑料和粗糙基材而设计
- 应在0°C和+25°C之间的温度下使用
- 建议在平坦表面上使用



219-7897 黑色/黄色, 50mm x 25m

219-7881 黑色/黄色, 100mm x 25m

安全和危险警告带

- 一个卷有足够的长度来指定一块大的区域
- 由非粘性耐用聚乙烯制成,可防止撕裂
- 红色背景上醒目的白色字符旨在吸引注意力,并提供清晰的警告信息



763-2049 红色/白色, 70mm x 100mm

503-714 红色/白色, 50mm x 100m

503-708 黄色/黑色, 50mm x 100m

个人防护设备 (PPE) 和工地安全

探索RS PRO工地安全产品系列, 包括安全帽、安全眼镜、高可见度背心和安全标志等。

高可见性背心

- 能见度高
- 反光胶带标记, 提高可见度
- 撞色拼接有效防尘



141-8168	黄色, S
141-8169	黄色, M
141-8170	黄色, L
141-8174	黄色, XL
141-8176	黄色, XXL
141-8177	橙色, S
141-8178	橙色, M
141-8179	橙色, L
141-8183	橙色, XL
141-8292	橙色, XXL

跪垫和坐垫

- 坚固耐用的外观具有很高的抗撕裂性
- 垫子的主体内包裹着大量的小气泡, 提供了柔软的垫子, 泡沫状的质地, 使使用者的体重均匀分布



154-867 24 x 44 x 3cm

护膝

- 由耐用橡胶模制而成
- 高度保护, 防滑护膝
- 膝关节卓越缓震性能
- 结实、可完全调节的织带



154-829 黑色, 均码

防撞帽

- 高轮廓ABS外壳起到减震器的作用, 并配有柔软的软垫表冠, 为佩戴者提供最佳的安全性和保护
- 帽檐长度3cm, 可以增加向上的能见度和更好的外围能见度
- 由100%棉、ABS和EVA泡沫制成



918-5674 灰色/橙色

918-5670 黑色/红色

头部保护标志

- 提供各种现场标牌
- PVC结构



157-9305 必须佩戴安全头盔 - 400 mm x 300mm

763-1667 小心碰头标志 - 210 mm x 148mm

鞋套

- 深浮雕防滑鞋底
- 聚乙烯织物
- ESD不安全
- 专为洁净室、实验室和制药环境而设计



829-5366 蓝色, 仅一种尺寸, 每盒2000双

护听器收纳盒

- 由坚固的ABS塑料制成
- 顶部开口防止灰尘和污垢进入盒子



325-6161 236 x 225 x 125mm

洁净室一次性实验室外套

- 适用于工程、医疗和所有实验室工作的白色外套
- 实验室涂层符合ISO 5洁净室标准
- 中性实验服, 男女皆宜
- 实验室外套采用拉链开合



829-5240 白色, L

829-5231 白色, L

翻边毛线帽

- 100%丙烯酸
- 柔软的触感
- 双层针织
- 舒适贴合



137-0288 黑色

背部支撑带

- 旨在提供出色的下背部支撑, 有助于减少背部压力和潜在伤害
- 经久耐用, 重量轻
- 由尼龙制成
- 钩环紧固件
- 便于调整
- 腰带可伸缩, 让使用者倍感舒适



656-7105 36 · 42英寸

现场安全和防护

安全性是仓库等现场保护的关键要素。由于行人、车辆和货物之间的相互作用,存在许多事故风险,如碰撞或重物坠落。实施保护系统以避免这些风险是至关重要的。

为了确保人员(员工或访客)和基础设施(机器、车辆、货架等)的安全,识别风险区域并安装安全装置以保护公司内的工作环境至关重要。在保护设备的同时,应采取哪些保护解决方案来确保人员安全?

人员:

确定交通路径以避免电车/行人事故。

- 安全屏障
- 安全镜
- 塑料和钢柱
- 防滑保护

设备和建筑:

保护设备免受叉车和车辆的撞击。

- 安全屏障
- 钢柱

货架和码头

保护基础设施并降低碰撞风险。

- 安全屏障
- 钢柱

触电符号标志

- 自粘电气危险标志
- 危险警告标志



- 776-0945 乙烯基标签150mm x 150mm
- 813-4423 乙烯基标签100mm x 100mm
- 763-1632 乙烯基标签200mm x 200mm
- 776-0948 乙烯基标签25mm x 25mm, 250/包
- 776-0967 乙烯基标签50mm x 50mm, 250/包

冲压抗疲劳垫

- 减少和预防工作场所的风险,通过减少高达50%的疲劳来提高使用者绩效
- 松散铺设意味着不需要粘合剂,可以移动粘合剂以满足您的需求
- 用于地板或工作台顶部
- 在潮湿和干燥环境中使用

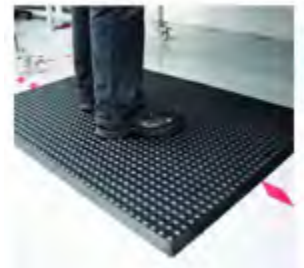

- 221-7902 600mm x 0.9m x 16mm

锁定启动器套件

- 便携式电气部门锁定挂牌套件
- 提供阀门和配电盘的所有基本锁定
- 由大约24种不同的产品组成
- 装在结实的LOTO护理袋中(带把手和肩托)



- 862-5247

闭锁搭扣

- 电镀以抵抗化学物质和锈蚀
- 由高强度钢制成
- 厚乙烯基覆盖挂锁部分,以防磨损
- 每个锁最多可接受6个挂锁,带直径9.5mm的锁钩环
- 有两种尺寸可供选择,挂接点直径25mm或38mm



- 489-141 25mm, 6锁
- 489-147 38mm, 6锁
- 805-5506 25mm, 6锁
- 805-5500 38mm, 6锁
- 818-8041 16挂锁锁定工作台

警告锥

- 1级反射锥
- 由聚丙烯制成
- 两条反光条纹
- 通用锥形



503-681	30cm
503-754	50cm
503-691	75cm

室内外圆镜

- 室内或室外使用的耐候性
- 90度视角
- 由丙烯酸外壳制成,带防眩光风帽



663-4618	直径610mm
----------	---------

15升溢出套件

- 这些轻便的套件非常适合用于可能造成损害的轻度至中度泄漏



771-6462	化学品
771-6465	维护
771-6468	油

标准重量化学品溢出物吸收垫

- 吸收垫
- 化学溢出物
- 行业认可
- 黄色,可吸收包括腐蚀性化学品在内的任何物质
- 每片可吸收 0.9L



771-6386	48cm x 38cm, 100张, 整包吸收能力为90L
771-6399	48cm x 38cm, 20张, 可吸收18L

安全栏杆

- 角落和边缘保护器是在繁忙的工作场所保护人员和设备的快速简便的解决方案
- 可以连接到表面上,为与倾斜边缘的任何碰撞提供保护
- 这些泡沫边缘保护器采用高可见度的黑色和黄色设计,通常耐酸、耐油、耐油脂,因此适合在具有挑战性的环境中使用



724-9779	排水槽, EVA, 750mm (L), PXS 40mm
724-9794	90°角, NBR, 70x30x30, PXS 8mm, 配有双面胶带

壁挂式安全栅

- 安全屏障阻止移动并限制进入潜在危险或受限区域
- 非常适合在不占用任何地板空间的情况下使用灵活的可伸缩屏障



829-9075	壁挂装置, 小心 - 请勿进入织带 (标志文字)
----------	--------------------------

安全配件和五金制品

RS PRO提供挂锁、安全摄像头、门禁系统等安全产品以及铰链和门把手等五金件。

磁性固定器

- 通常用于机器机构门/防护装置锁定和远程保持/释放要求
- 由镀镍钢制成
- 设计用于补充通电释放和通电固定磁体



739-3255 直径为 40 mm

备用分离式环

- 用于保护备用钥匙
- 每包20个
- 可提供各种尺寸



866-535 外径25mm

耐风雨安全挂锁

- 用于大载齿阻力测试的销式制动栓结构
- 不同尺寸的锁体和锁扣可供选择



781-6001 黄铜, 蓝色, 6mm锁梁, 43mm锁体

781-6013 黄铜, 红色, 6mm锁梁, 43mm锁体

耐风雨安全挂锁

- 耐腐蚀性强
- 用于大载齿阻力测试的销式制动栓结构
- 不同尺寸的锁体和锁扣可供选择



781-6007 黄铜, 7mm锁梁, 50mm锁体

781-5991 黄铜, 6mm锁梁, 40mm锁体

781-5997 黄铜, 5mm锁梁, 30mm锁体

781-5994 黄铜, 4mm锁梁, 20mm锁体

827-4417 铝制, 5mm锁梁, 27mm锁体

827-4408 铝制, 4mm锁梁, 20mm锁体

781-6004 6mm锁梁, 40mm锁体

827-4414 Combination 7mm锁梁, 53mm锁体

781-6026 Combination 7mm锁梁, 53mm锁体

组合式耐风雨挂锁

- 3/4位组合码
- 自由设置自己的组合, 实现个性化的便利性和更高的安全性
- 黄铜锁体, 具有出色的耐腐蚀性



781-6035 黄铜, 5mm锁梁, 30mm锁体

827-4423 黄铜, 6mm锁梁, 40mm锁体, 4位数字组合

781-6032 黄铜, 3mm锁梁, 20mm锁体, 3位数字组合

781-6039 银色, 5mm锁梁, 30mm锁体, 3位数字组合

781-6041 红色, 5mm锁梁, 30mm锁体, 3位数字组合

钢制搭扣

- 预钻孔, 以便快速将其固定在面板、盖子或门上
- 您可以用别针或标准挂锁轻松固定



448-2327 254 x 54mm

316不锈钢搭扣和钩环

- 有316级不锈钢和两种尺寸可供选择
- 优异的防腐性能
- 非常适合用于食品、化工和其他“清洁”行业
- 配有不锈钢固定螺钉



434-9602 114 x 36mm

434-9595 90 x 36mm

重型搭扣和钩环

- 适用于一般公用事业服务
- 重型铰链板上有一个方形孔, 可使用5/16英寸(8mm)的圆头方颈螺栓, 防止拆卸
- 软钢, 表面光亮镀锌



751-354 150 mm

751-332 153mm, 8mm

柜锁和旋钮

- 由于镀铬, 此凸轮锁不会生锈或变色
- 由坚韧的压铸锌合金制成, 可耐受日常使用
- 为了快速安装, 此锁可使用随附的螺母和螺栓轻松固定到位



146-1810 面板至锁舌深度13.5mm, 柜锁, 旋钮解锁

压铸锌柜锁

- 由压铸锌制成
- 面板到舌片的深度为 20 mm
- 钥匙开锁方法
- 钥匙类型 - 它只有 1 把组合钥匙, 钥匙共用



192-9655 面板至锁舌20 mm, 钥匙解锁

银色压铸三角锁

- 这些橱柜锁由耐用的压铸锌制成, 防护等级为IP54, 设计可承受商业和工业环境的磨损, 同时无论发生什么情况, 都能提供卓越的性能和安全性



192-9649 面板至锁舌25mm, 钥匙解锁

IP54
等级

组合铝制挂锁

- 铝制锁体, 增强耐候性和强度
- 可重置密码



196-3972 红色, 6mm锁梁, 40mm锁体, 4位数字组合

196-3969 5mm锁梁, 32mm锁体, 3位数字组合

196-3967 蓝色, 3mm锁梁, 23mm锁体

IP54双刀头凸轮锁

- 防护等级为IP54(入口保护), 锁能抵抗来自各个方向的水和灰尘飞溅
- 操作锁需要转动90度, 意味着您不太可能意外解锁
- 双位钥匙单独提供



192-9644 压铸锌, 26mm面板至舌片深度

192-9645 不锈钢, 13mm面板至舌片深度, 钥匙解锁

192-9646 不锈钢, 20mm面板至舌片深度

192-9648 不锈钢, 32mm面板至舌片深度

IP54
等级

搭扣锁

- 不锈钢
- 抛光表面
- 可调节



339-9218 75 x 26.5 x 16.5mm

小型灵活搭扣锁

- M3固定,用于卡扣和门锁
- 门锁到锁扣的距离为29.5mm



665-9948 不锈钢41 x 41 x 14mm

665-9945 钢,镀锌,41 x 41 x 14mm

搭扣锁

- 钢和不锈钢
- 锁扣(单独出售)



726-4150 镀锌, 121 x 42mm

161-1955 23.5 x 11.4 x 74 mm, 28 x 13.5 x 48mm

搭扣锁

- 钢和不锈钢
- 锁扣(单独出售)



726-4169 锁扣(单独出售)

可锁定门锁

- 切换门锁类型
- 可锁定(不包括锁)
- 由不锈钢制成



436-9993 165 x 70 x 20mm

751-304 152 x 38 x 38mm

门闩

- 304不锈钢
- 自动闭锁
- 稳健的结构
- 易于安装



434-9624 48 x 37 x 56mm

拨动门锁

- 可拆卸轴
- 不锈钢和橡胶结构
- M4固定孔



339-9151 130 x 34 x 22mm

热塑性铰链

- 哑光黑色饰面
- 钢针
- 6mm沉头固定孔
- 耐油脂、油和大多数化学品



702-7838 48mm x 48mm x 10.5mm

702-7831 64mm x 64mm x 13mm

玻璃纤维增强对接铰链

- 哑光黑色
- 玻璃增强尼龙
- 沉头固定孔



770-3006 30 mm x 30 mm x 3 mm

钢对接铰链

- 304不锈钢
- 自由摆动
- 螺钉固定

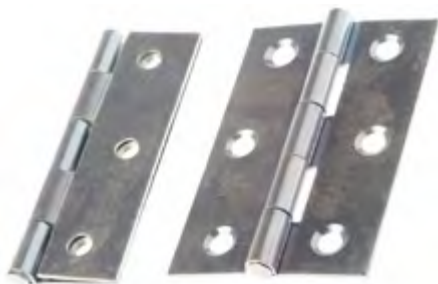

436-5070 75mm x 49mm x 1.4mm

钢琴风格铰链

- 304 不锈钢
- 弹簧闭合
- RoHS



726-4078 50mm x 50mm x 2mm

不锈钢铰链

- 304不锈钢
- 自由摆动
- 铆接销



749-1706 38 mm x 40 mm x 2 mm

PVC镶边条

- 黑色软海绵橡胶密封条,带钢丝插件条
- 应用包括为板材(如门板)提供边缘保护
- 也可用于减少振动引起的噪音和磨损



619-1714 9.5mm x 12mm

727-6037 8.5mm x 1mm

619-1506 1-2, 9x6

619-1512 1-3, 12x9

619-1528 14.4 x 10.5

619-1534 17x10.5

海绵橡胶门窗密封条

- 优质挤出成型EPDM(乙烯基丙烯二烯系单体)海绵橡胶密封条,用于门窗密封



727-6096 黑色, 12mm x 14mm x 20m

刷条

- 坚固耐用的铝制支架设计
- 180°安装角度
- 易于组装
- 可使用钢锯或线锯切割至所需尺寸
- -50°C至+100°C温度范围
- 可耐受大多数常见溶剂
- 以1米长的条状提供,并附有说明



326-9909 50mm

326-9937 60mm

444-2537 838mm

619-1635 黑色, 15mm x 6.8mm x 20m

热塑性手柄

- 黑色, 无碎屑材料
- 螺纹黄铜插件



456-551 40.5 mm H, 20mm W, 107mm L

管状光面拉手

- 高级304不锈钢
- 适用于恶劣环境
- 随附螺钉



237-895 30 mm H, 9mm W, 104mm L

237-902 30 mm H, 9mm W, 129mm L

ABS快速安装拉手

- 黑色
- ABS塑料
- 1件



161-1959 38 mm H, 36mm W, 93mm L

铝制拉手

- 耐用、耐磨的铝合金
- 专业饰面
- 适用于恶劣环境
- 易于清洁和维护



237-439 黑色, 53 mm H, 26mm W, 130mm L

237-889 银色, 34 mm H, 8mm W, 60mm L

237-873 银色, 34 mm H, 8mm W, 88mm L

管状电抛光手柄

- 管状316不锈钢
- 安装所需的M6螺钉



456-567 60 mm H, 25mm W, 220mm L

抽屉拉手

- 玻璃纤维增强尼龙
- 哑光饰面
- 黑色



267-1519 40 mm H, 29mm W, 145mm L

黑色尼龙抽屉拉手

- 增强玻璃填充尼龙
- 空心型
- 模制5.3 mm直径螺纹孔
- 从上方插入M6六角螺栓, 便于安装
- 随附黑色盖帽, 确保表面整洁



456-589 28 mm H, 22mm W, 112mm L

456-501 28 mm H, 24mm W, 141mm L

456-490 40 mm H, 28mm W, 140mm L

456-517 44 mm H, 28mm W, 168mm L

固定拉手

- 不锈钢
- 缎面
- 自然色



894-6844 19 mm H, 150mm L

工程材料与工业硬件

RS PRO提供螺丝、螺栓、螺母等工业硬件，以及塑料、金属和复合材料等工程材料。

隔音材料

- 厚度为21mm, 可耐受切割
- 符合SAE J369标准, 用于汽车应用中的自熄灭特性
- 无纺布聚丙烯粗布筛网有助于防止腐蚀
- 防潮、防霉, 在潮湿环境中安全使用



881-4557 聚丙烯制, 1000 x 600 x 21mm

Nomex 热绝缘纸

- 阻燃
- 由Nomex纤维制成
- 材料密度0.96 g/cm³
- 最高工作温度+300°C
- 导热系数0.139 W/mK



775-7469 304mm x 200mm x 0.25mm

防滑垫/支脚

- 腈 - 非常适合与我们的一系列垫脚配合使用; 得益于高摩擦系数和对大多数化学物质的优异抵抗力, 可耐受连续温度为-20°C至+70°C
- Dychem - 提供“超高”防滑性能, 减少冲击和振动, 非导电性、无毒, 可耐受0°C至+50°C的温度

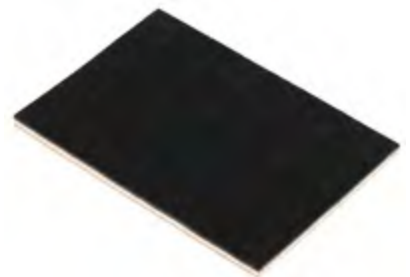

302-2946 直径8mm, 高3mm

天然铝板

- 柔性且易于成型的中等强度铝合金
- 适合各种应用, 如冲压和面板加工
- 良好的耐候性和耐化学性



434-043 200mm x 300mm x 1.2mm

颜色编码塑料垫片套件

- 提供卓越的耐磨性
- 塑料哑光显示出高强度重量比, 可以作为金属间隙材料的替代品

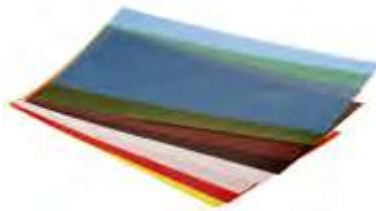

681-407 每套8张 - 蓝色、棕色、绿色、橙色、红色、透明、白色、黄色

可调支脚

- 可调节支脚用于许多应用中的调平和支撑, 包括食品加工单元、包装系统和输送系统



185-4500 带塑料底座的低碳钢螺纹支座, M10, 50 mm, 直径40 mm

196-5338 塑料脚, 带30度铰接, M12, 150 mm, 直径83 mm

196-5348 不锈钢脚, 带10°铰接, M14, 100 mm, 直径50 mm

圆柱形防震脚

- 结构紧凑、经济高效且易于安装
- 各种尺寸和安装方式
- 同时有不锈钢材质可供选择



防振垫

- 100%模压聚氨酯
- 底部黑色
- 适用于各种基材,包括塑料、木材、金属等
- 易剥离应用,无标记,防滑,无污染
- 减震、卓越的耐磨性、抗振动性

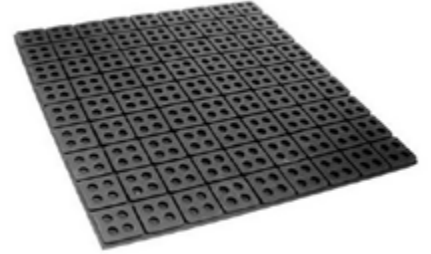

173-5948 方形,高7.6mm x 直径20.6mm

173-5956 圆柱形,高3mm x 直径20.6mm

173-5965 圆柱形,高3.5mm x 直径12.7mm

防滑华夫格橡胶减震垫

- 可重复使用的RS PRO防振垫,重量轻,易于使用,可轻松放置在需要隔离振动的区域
- 可轻松安装在大多数工业和制造机器下,同时两侧的杯状设计可对配接表面产生吸力效应,以提供正向抓持力,隔离设备并防止移动

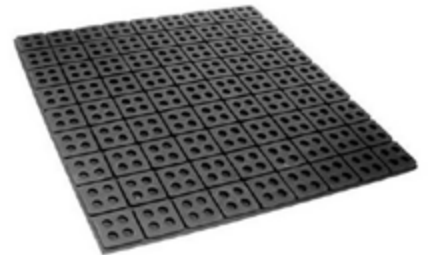

203-5157 19mm

126-3940	螺柱,公对公线轴,12.5 x 20mm, M5 x 12 50 ShA
126-3950	螺柱,公对公线轴,20 x 20mm, M6 x 18, 60 ShA
126-3966	螺柱,公对公线轴, M/M, 30 x 25mm, M8 x 20, 60 ShA
126-3976	螺柱,公对公线轴,40 x 40mm, M8 x 20, 60 ShA
126-3981	螺柱,公对公线轴,50 x 35mm, M10 x 25, 60 ShA
126-4340	螺柱,母对母线轴,20 x 15mm, M6, 65 ShA
126-4911	螺柱,母对母线轴,40 x 40mm, M8, 60 ShA
126-4914	螺柱,母对母线轴,50 x 45mm, M10, 60 ShA
126-4283	螺柱,公对母线轴,10 x 8mm, M4 x 6 55 ShA
126-4294	螺柱,公对母线轴,20 x 10mm, M6 x 10, 60 ShA
126-4298	螺柱,公对母线轴,20 x 25mm, M5 x 15, 45 ShA
126-4316	螺柱,公对母线轴,40 x 20mm, M8 x 23, 60 ShA
126-4961	螺柱,外螺纹缓冲支脚,30 x 17mm, M8 x 30, 60 ShA
196-1358	外螺纹缓冲支脚,20 x 15mm, M6 x 6, 60 ShA
162-3237	橡胶,内螺纹缓冲支脚,MT 20 mm M6X6
126-3924	圆柱形,母对母线轴,30 x 40mm M6 45 SHA SS
126-3926	圆柱形,母对母线轴,50 x 45mm M10 55 SHA SS
126-3918	圆柱形,公对母线轴,30 x 20mm M8 x 20 55 SHA SS
126-3912	圆柱形,公对公线轴,30 x 20mm M8 x 20 55 SHA SS
162-3243	圆柱形,公对公线轴,40 x 20mm, M10, 70 ShA
162-3236	圆柱形,公对公线轴,60 x 25mm, M10, 70 ShA
196-1339	圆柱形,公对母线轴,6 x 7mm, M3 x 6, 60 ShA
189-3269	圆柱形,公对母线轴,16 x 15mm, M5, 60 ShA
189-3234	圆柱形,公对公线轴,25 x 15mm, M6, 45 ShA
189-3310	圆柱形,公对公线轴,25 x 20mm, M8, 50 ShA
189-3242	圆柱形,公对公线轴,40 x 30mm, M8, 50 ShA

圆形防震脚

- 螺钉固定脚
- 用于仪器外壳等的横压脚



382-2386 固定孔4BA

圆形防震支脚

- 快速支脚防震安装类型



172-0853 黑色,直径25 mm

防震脚

- PE材料
- 最高连续温度:50°C
- 最高间歇温度:70°C
- 长使用寿命
- 多用途(商用和家用)



543-232 灰色螺钉固定脚,直径19mm x 高10.2mm

多叶旋钮

- 阻燃



188-3460 M6 x 28mm

Duroplast球形旋钮

- 模制螺纹
- 耐受大多数工业化学制品、油、油脂、恶劣天气及紫外线
- 光面黑
- 额定温度-30至+140°C
- 符合BS7711标准



686-014 内螺纹, M5 x 19mm

686-036 内螺纹, M8 x 32mm

内螺纹金属凸轮旋钮

- 不锈钢哑光饰面
- 机加工螺纹



478-967 内螺纹旋钮, M10, 50mm

黑色尼龙滚花指旋螺钉旋钮

- 热塑性主体和镀锌钢螺柱
- 高拉伸强度、重量轻
- 锥形薄型, 适用于空间受限的应用



830-4145 M4 x 10mm

紧固螺纹金属凸轮旋钮

- 锻造手柄, 具有高抗拉强度和光滑表面
- 高度抛光圆顶
- 铝制
- 机压螺纹



478-428 铝制旋钮, 40mm, M8

478-484 外螺纹, M6 x 30

热塑性多叶旋钮

- 黑色哑光饰面的热塑性手柄
- 镀锌钢或不锈钢螺柱
- 耐大多数化学品、紫外线和吸水性(最大1.5%)
- 工作温度范围为-20°C至+110°C, 可短期承受+170°C



702-7655 不锈钢内螺纹旋钮, M8 x 12, 直径40mm

702-7576 外螺纹旋钮, 镀锌钢, M8 x 20, 直径40mm

702-7800 黑色, M8X30mm

161-133 外螺纹, 镀锌钢, M5 x 20

161-149 外螺纹, 镀锌钢, M6 x 20

161-082 内螺纹, 黄铜, M6 x 20

滚花(自组装)指形螺钉旋钮

- 黑亮Delrin聚甲醛树脂
- 通过将内六角螺钉(未提供)插入螺帽底座, 可将其组装成完整的螺纹旋钮
- 为避免过压, 建议在螺钉头和旋钮内侧之间放置一个与螺钉头直径相等的止动块或垫片



771-667 直径13mm x M4

771-673 直径16mm x M5

771-689 直径19mm x M6

771-651 直径9.6mm x M3

天然橡胶板

- 商用级天然橡胶板
- 黑色



506-3078 1m x 600mm x 1.5mm

506-3163 1m x 600mm x 1.5mm

506-3264 600mm x 600mm x 1.5mm

氯丁橡胶板

- 黑色氯丁橡胶
- 灵活耐用,可定制
- 耐臭氧、阳光和大气老化
- 可提供各种尺寸和厚度

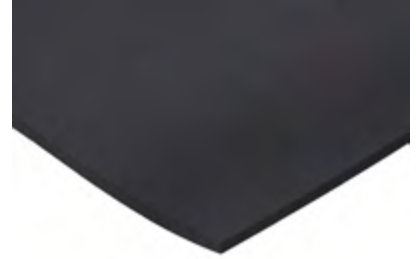

506-3157 1m x 600mm x 3mm

固体硅橡胶板

- 工作温度范围广
- 良好的电气绝缘性能
- 具有良好的抗臭氧、抗氧化、紫外线、电晕、放电、宇宙辐射、电离辐射和风化性能



840-5541 600mm x 600mm x 1.5mm

氯丁橡胶海绵橡胶

- 闭孔氯丁橡胶海绵,具有良好的回收率
- 耐臭氧、阳光和大气老化

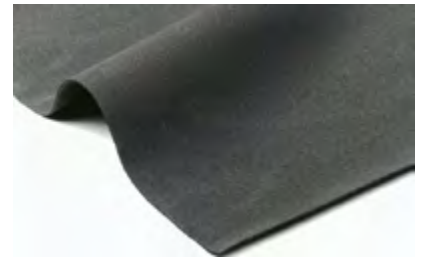

733-6753 1m x 2m x 1.5mm

氯丁橡胶

- 用于需要抵抗大气老化、阳光和海水的户外应用
- 硬度IRHD 60°
- 密度1.4 g/cm³



506-3163 1m x 600mm x 1.5mm

506-3264 600mm x 600mm x 1.5mm

506-3078 1m x 600mm x 1.5mm

尼龙片

- 最高工作温度+160°C
- 耐油、油脂和汽油
- 易于焊接
- 紫外线和耐候性

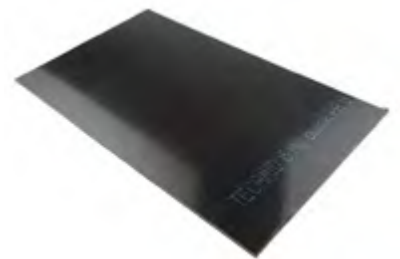

282-0711 500mm x 300mm x 6mm

聚酯薄膜

- 聚酯塑料电气和化学绝缘膜
- 多功能、多用途、透明塑料薄膜
- 柔性、坚固耐用, 具有优异的耐水性和大多数化学品性
- 工作温度范围为-70°C至+150°C
- 每包5个供货



785-0795 304mm x 200mm x 0.075mm

云母薄膜

- 卓越的高温电气绝缘性能
- 抵抗极端高温循环
- 可轻松切割或冲孔
- 环境安全无毒
- 每包5个供货



785-0815 304mm x 200mm x 0.25mm

丙烯酸薄板

- 高耐化学性热塑性塑料
- 有铸造或挤压两种类型可供选择
- 通过在玻璃上铸造实现的表面质量
- 92%透光率
- 卓越的长期耐候性, 不会褪色



434-295 500mm x 300mm x 3mm

乙缩醛棒

- 高强度
- 难以粘合
- 良好的滑动和磨损性能
- 良好的机械加工性
- 不耐60°C以上的热水
- 良好的耐化学性
- 易于打磨



197-4283 黑色, 直径25.8mm, 长度1m

514-512 白色, 直径10mm, 长度1m

白色尼龙棒

- 密度为1.14 g/cm³的尼龙棒
- 伸长率为150%, UL HB可燃性等级
- 170球压痕硬度
- 最高工作温度+170°C
- 抗拉强度: 湿态60 MPa, 干态80 MPa
- 吸水率: 8.5%



680-246 直径1 m x 10 mm

透明圆形丙烯酸管

- PA片材: 聚酰胺
- 由丙烯酸制成, 圆形管状, 颜色清澈
- 最高工作温度+70°C
- M 90洛氏硬度
- 导热系数为0.19 W/mK
- 吸水率0%
- 伸长率5%
- 密度为1.18 g/cm³



408-4018 外径12mm, 内径8mm, 长度1m

米色聚醚醚酮PEEK杆

- 米色
- 密度1.32 g/cm³
- 伸长率25%
- UL (保险商实验室) 94 V-0易燃性等级



514-748 直径300 mm x 6 mm

管件和管道

探索RS PRO卫浴产品系列, 包括管道、阀门、配件、水龙头和卫浴配件等。

不锈钢六角软管接头BSPTM

- 316不锈钢
- 150 lb配件
- 螺纹BSPT (锥形) 接头
- 叉形软管尾部接头



499-3754	1/2英寸R(T)外螺纹/外螺纹2.22英寸
499-3732	1/4英寸R(T)外螺纹/外螺纹1.69英寸
499-3776	1英寸R(T)外螺纹/外螺纹2.72英寸
499-3760	3/4英寸R(T)外螺纹/外螺纹2.36英寸
499-3748	3/8英寸R(T)外螺纹/外螺纹1.93英寸

不锈钢八角直向活接头BSPPF - BSPPF

- 316不锈钢
- 150 lb配件
- 带BSPT (锥形) 和BSPP (并联) 接头



499-3495	1/2英寸G(P)内螺纹x 1/2英寸G(P)内螺纹1.52英寸
499-3518	1英寸G(P)内螺纹x 1英寸G(P)内螺纹2.01英寸
499-3417	1/4英寸, 内螺纹-内螺纹

螺纹耦合器 NPS

- 设计用于连接2根管道
- 材料: 316不锈钢
- ASME B16.11



826-7009	1/2英寸
826-6992	1/4英寸
826-7002	3/4英寸
826-6996	3/8英寸

不锈钢90°弯头

- 316不锈钢
- 150 lb配件
- 提供各种尺寸



499-2953	1/2英寸G(P)内螺纹x 1/2英寸G(P)内螺纹
499-3322	1/2英寸R(T)内螺纹x 1/2英寸R(T)外螺纹
499-3300	1/4英寸R(T)内螺纹x 1/4英寸R(T)外螺纹
499-2975	1英寸G(P)内螺纹x 1英寸G(P)内螺纹
499-2969	3/4英寸G(P)内螺纹x 3/4英寸G(P)内螺纹
499-3338	3/4英寸R(T)内螺纹x 3/4英寸R(T)外螺纹
499-2852	1/4英寸BSP, 内螺纹-内螺纹
499-2874	3/8英寸BSP, 内螺纹-内螺纹

不锈钢90°三通BSPP

- 316不锈钢
- 150 lb配件
- 提供各种尺寸



499-2981	1/2英寸G(P)内螺纹x 1/2英寸G(P)内螺纹 2.17英寸
499-2880	1/4英寸G(P)内螺纹x 1/4英寸G(P)内螺纹 1.54英寸
499-3007	1英寸G(P)内螺纹x 1英寸G(P)内螺纹 2.76英寸
499-2997	3/4英寸G(P)内螺纹x 3/4英寸内螺纹 2.36英寸

不锈钢六角衬套 BSPTM - BSPPF

- 316不锈钢
- 150 lb配件
- 带BSPT (锥形) 和BSPP (并联) 接头



499-3451	1/2英寸R(T) 外螺纹x 1/4英寸G(P) 内螺纹0.87英寸
499-3445	1/2英寸R(T) 外螺纹x 3/8英寸G(P) 内螺纹0.87英寸
499-3530	1英寸R(T) 外螺纹x 1/2英寸G(P) 内螺纹1.06英寸
499-3546	1英寸R(T) 外螺纹x 3/4英寸G(P) 内螺纹1.06英寸
499-3524	3/4英寸R(T) 外螺纹x 1/2英寸G(P) 内螺纹0.91英寸

不锈钢六角螺纹接头BSPTM-BSPTM

- 316不锈钢
- 150 lb配件
- 带BSPT锥形螺钉端
- 六角螺纹接头由S/40管制成



499-3041	1/2英寸R(T) 外螺纹x 1/2英寸R(T) 外螺纹1.65英寸
499-2931	1/4英寸R(T) 外螺纹x 1/4英寸R(T) 外螺纹1.26英寸
499-3063	1英寸R(T) 外螺纹x 1英寸R(T) 外螺纹1.93英寸
499-3057	3/4英寸R(T) 外螺纹x 3/4英寸R(T) 外螺纹1.71英寸
499-2947	3/8英寸R(T) 外螺纹x 3/8英寸R(T) 外螺纹1.26英寸

不锈钢六角塞头BSPTM

- 316不锈钢
- 150 lb配件
- 带BSPT锥形螺钉端
- 六角螺纹接头由S/40管制成



499-3394	1/4英寸R(T) 外螺纹0.71英寸
499-3467	1/2英寸R(T) 外螺纹0.89英寸
499-3473	3/4英寸R(T) 外螺纹0.92英寸
499-3401	3/8英寸 BSPT M

不锈钢六角塞NPT

- 国家管螺纹 (NPT) 锥形标准
- 插头接头类型
- 六边形



222-6591	1/2英寸, 外螺纹
826-7021	1/4英寸

六角头衬套NPS

- 内外均有螺纹的六角外/内衬套
- 从一个管道尺寸缩小到另一个
- 六角头允许您使用扳手拧紧
- 材料: 316
- ASME B16.11



826-7074	1/4英寸
826-7080	3/4英寸
826-7078	3/8英寸

六角螺纹接头NPS

- 用于连接两个配件
- 外螺纹到外螺纹接头
- 材料: 316
- BS3799



826-7056	3/4英寸
826-7059	3/8英寸

不锈钢圆管螺纹接头BSPTM

- 316不锈钢
- 150 lb配件
- 带BSPT锥形螺钉端
- 六角螺纹接头由S/40管制成



499-3243	1/2英寸R(T) 外螺纹x 1/2英寸R(T) 外螺纹2.36英寸
499-3265	1英寸R(T) 外螺纹x 1英寸R(T) 外螺纹2.36英寸

不锈钢套筒BSPPF - BSPPF

- 316不锈钢
- 150 lb配件
- 两端BSP内螺纹连接



499-3013	1/2英寸G(P) 内螺纹x 1/2英寸G(P) 内螺纹
499-2903	1/4英寸G(P) 内螺纹x 1/4英寸G(P) 内螺纹
499-3035	1英寸G(P) 内螺纹x 1英寸G(P) 内螺纹
499-3029	3/4英寸G(P) 内螺纹x 3/4英寸G(P) 内螺纹
499-2919	3/8英寸G(P) 内螺纹x 3/8英寸G(P) 内螺纹

2件套不锈钢螺纹端球阀

- 阀座-聚四氟乙烯/RTF
- 密封、填料和止推垫圈-聚四氟乙烯
- 弹簧垫圈和螺母-AISI 304
- 把手和锁定装置-不锈钢
- 手柄套筒-PVC



764-4250	1/2英寸BSPP
764-4262	1英寸BSPP, 双向
764-4278	2英寸BSPP
764-4269	3/4英寸BSPP

2件套不锈钢螺纹端球阀

- 带螺纹端的两件式球阀
- 不锈钢-卓越的耐腐蚀性, 非常适合高温要求苛刻的应用
- 适用于更高压力和温度的应用
- 全口1/4英寸至3英寸 (DN8-DN80)
- W.P.: 1000 WOG (阀门的水、油、气额定值) (PN63)
- W.T.: -20°C至200°C



764-4256	1/4英寸BSPP, F-F
----------	----------------

两通不锈钢高压球阀- BSPP/NPT

- 双向
- 螺纹接口
- 不锈钢球体、阀体和手柄材料
- 蓝色, 杠杆手柄型
- 最大工作压力为1000 psi (磅/平方英寸)
- 与天然气、水和油一起使用是安全的



764-4238	3/4英寸
764-4234	1/2英寸双向
764-4247	1英寸, BSPP, 球座 - PTFE/RTFE
764-4240	1/2英寸双向
764-4244	1 1/2英寸NPT
764-4253	2英寸

不锈钢1/4转L形和T形手动球阀

- 用于控制辉光, 是关闭应用的极佳材料
- 耐用, 即使经过很长一段时间也表现良好
- 工作温度范围: -15 至 +232 °C
- 额定压力WOG: 68bar
- 压盖螺母、手柄、止动螺栓和锁板 - AISI 304不锈钢
- 阀体密封、密封、止推垫圈和阀杆组材料 - 聚四氟乙烯



499-1950	3/4英寸BSP, F 3路、T端口
499-1887	1/2英寸BSPP, 3路、L端口
499-1944	1/2英寸BSPP, 3路、T端口
499-1966	1英寸BSP, F、T端口、3路
499-1938	3/8英寸BSP, F、T端口
499-1865	1/4英寸BSP, F, L端口
499-1893	3/4英寸BSP, F、L端口
499-1871	3/8英寸BSP, F、L端口

两通不锈钢高压球阀- 1英寸BSPP

- BSPP1英寸螺纹接口
- 用于天然气、石油和水时安全
- 不锈钢手柄
- 双向类型
- 应用包括供暖系统、水处理、液体流量控制
- 工作温度-20°C至200°C
- 最大工作压力68bar
- PTFE/RTFE球座



499-2789	1/4英寸BSPP
499-2795	1/2英寸BSPP, 双向
499-2802	3/4英寸BSPP
499-2818	1英寸BSPP, 双向
499-2824	1-1/4英寸BSPP
499-2830	1-1/2英寸BSPP, 双向
499-2846	2英寸BSPP, 双向

3件套螺纹端球阀BSPP F-F

- 三件式设计允许现场维护和维修
- 带隔热杠杆套的可锁定全通径阀
- 包含适用于合适执行机构的ISO-5211安装法兰
- 带可调节阀杆填料的防吹阀杆
- 主体材料碳钢
- 阀杆组材料止推垫圈密封件-P.T.F.E
- 阀座材料-P.T.F.E (15%增强玻璃纤维)



764-4216	3/4英寸BSPP, F-F碳钢
764-4228	1 1/4英寸BSPPF-F
764-4212	1/2英寸BSPP, F-F, 碳钢
764-4231	2英寸BSPPF-F, 碳钢

全口钢制三通手柄 (BSPP)

- 适用于油、空气、水、饱和蒸汽或高温热水服务
- 热锻喷砂镀镍黄铜阀体和阀盖
- 纯PTFE自润滑阀座, 带柔性唇缘设计
- 无金属对金属移动部件
- 防喷镀镍黄铜阀杆
- ISO 228 BSPP螺纹



733-5205	1/2英寸F-F
733-5224	1/2英寸M-F
733-5192	1/4英寸F-F
733-5211	1/4英寸M-F
733-5227	3/4英寸, 公对母
733-5202	3/8英寸, 母对母

黄铜球阀

- 双密封系统,可从任一方向操作阀门,使安装更简单
- 无金属对金属移动部件
- 无需维护
- 手柄清晰显示滚珠位置
- 所有密封件不含硅树脂润滑剂
- 阀体上的定位装置可避免杆上应力
- 镀铬黄铜球,带清洗孔,使用寿命更长



141-7706 3/8英寸,母对母

141-7715 1/2英寸,公对母

141-7705 1/4英寸,母对母

141-7713 1/4英寸,公对母

141-7712 2英寸,母对母

141-7714 3/8英寸,公对母

1/4转防脱锌黄铜球阀

- 专为存在脱锌问题的区域设计
- 新的技术工艺保留了黄铜的可靠性和青铜的耐腐蚀性
- 应用:饮用水、水管
- 工作压力:PN16至54mm非冲击冷工作压力
- 球座:纯PTFE自润滑,带柔性唇缘设计
- 镀铬黄铜球,使用寿命更长
- 所有密封件不含硅树脂润滑剂
- 无需维护



486-378 22mm

气体杠杆阀

- 热压镀镍黄铜球阀
- 用于隔离气体供应
- 镀铬饰面
- 最大工作压力(气体):20bar
- 工作温度:-20至60°C



784-5409 10mm, BSPT

气体黄铜球阀

- 特殊的球体设计避免了水的滞留和细菌的传播
- 应用:天然气、石油、水、饮用水
- 工作温度:-40°C (-40°F) / +170°C (+350°F)
- 与危险流体一起使用时,额定温度为-20°C+60°C,额定压力为5 bar



733-5173 1 1/2英寸

733-5164 1 1/4英寸

733-5158 1/2英寸

733-5261 1/2英寸

733-5151 1/4英寸

733-5160 1英寸

733-5176 2英寸

733-5167 3/4英寸

733-5154 3/8英寸

1/4转BSPP双向黄铜高压球阀

- 杠杆手柄



733-5230 1/4英寸, 公对母

1/4转侧排黄铜球阀

- 球座: 纯PTFE自润滑, 带柔性唇缘设计
- 所有密封件不含硅树脂润滑剂



812-5176 1/2英寸

1/4转防脱锌黄铜球阀

- 专为存在脱锌问题的区域设计
- 新的技术工艺保留了黄铜的可靠性和青铜的耐腐蚀性
- 应用: 饮用水、水管
- 工作压力: PN16至54mm非冲击冷工作压力
- 球座: 纯PTFE自润滑, 带柔性唇缘设计
- 镀铬黄铜球, 使用寿命更长
- 所有密封件不含硅树脂润滑剂
- 无需维护



486-293 15mm

486-306 22mm

486-344 28mm

黄铜球阀 - 四分之一转

- 适用于油、空气、水、饱和蒸汽或高温热水服务
- 应用: 水管、水
- 工作温度: -40° C (-40° F) / +170° C (+350° F)
- 无金属对金属移动部件
- 无需维护



733-5126 1/4英寸

733-5139 1/2英寸

733-5120 3/8英寸

733-5132 3/4英寸

733-5136 1英寸

733-5145 1-1/4英寸

1/4转L型或T型黄铜球阀

- S.100/101带“L”或“T”端口配置的缩径球阀
- 适用于油、空气、水、饱和蒸汽或高温热水
- 工作温度: -10°C至+120°C
- 螺纹: ISO 228平行内螺纹
- 端口: 减少
- 球座: 纯PTFE自润滑
- 所有密封件不含硅树脂润滑剂



486-243 T型端口, 1/2英寸

486-249 T型端口, 1/4英寸

486-265 T型端口, 1英寸

486-287 T型端口, 3/4英寸

486-255 T型端口, 3/8英寸

止回阀 - F x F螺纹铁连接

- 小巧、轻便、耐用、方便
- DZR铜合金主体材料
- 尼龙/黄铜测试插头
- 腈/三元乙丙 (EPDM) 橡胶O形密封圈
- 标准: BS EN 13959
- 10bar



242-2818	双向, 1/2英寸 x 1/2英寸 内螺纹
242-2820	双向, 1英寸 x 1英寸 内螺纹
242-2821	双向, 1 1/4英寸 x 1 1/4英寸 内螺纹
242-2822	双向, 1 1/2英寸 x 1 1/2英寸 内螺纹

止回阀 - 铜x铜连接

- 小巧、轻便、耐用、方便
- DZR铜合金主体材料
- 尼龙/黄铜测试插头
- 腈/三元乙丙 (EPDM) 橡胶O形密封圈
- 标准: BS EN 13959
- 10bar



242-2824	直径15mm
242-2825	直径22mm
242-2826	直径28mm

锥形止回阀

- 小巧、轻便、耐用、方便
- DZR铜合金主体材料
- 尼龙/黄铜测试插头
- 腈/三元乙丙 (EPDM) 橡胶O形密封圈
- 标准: BS EN 13964



242-2827	单向, 1/2英寸 x 1/2英寸, 内螺纹
242-2829	单向, 1英寸 x 1英寸, 内螺纹
242-2831	单向, 1 1/2英寸 x 1 1/2英寸, 内螺纹
242-2830	单向, 1 1/4英寸 x 1 1/4英寸, 内螺纹

弹簧加载黄铜止回阀

- 单止回阀
- 黄铜主体材料
- 最大工作压力12bar



486-148	1/2英寸
486-164	1英寸
486-160	1 1/4英寸
486-237	1 1/2英寸
486-233	2英寸
486-158	3/4英寸
486-170	3/8英寸

黄铜单止回阀 - BSPP

- 单止回阀
- 黄铜主体材料
- BSP螺纹类型



486-221	1-1/2英寸BSP内螺纹
486-211	1-1/4英寸BSP内螺纹
486-209	1/2英寸BSP内螺纹
486-205	1英寸
486-182	2英寸
486-215	3/4英寸BSP内螺纹

BI系列DZR单止回阀

- DZR镀镍铜合金
- 弹簧助力快速闭合
- 最大工作压力10 bar
- 塑料墨盒
- NBR橡胶O形圈
- 黄铜压紧螺母, 橄榄色
- 铜x铜连接
- 随附压缩端, 符合BS EN 1252-2, 可与R250 (半硬) 铜管一起使用
- 测试插头: 尼龙/黄铜
- 单止回阀和双止回阀配置



242-2833	15mm x 15mm
242-2834	22mm x 22mm
242-2835	28mm x 28mm

不锈钢止回阀 - BSP

- 不锈钢主体材料
- 单止回阀
- BSP螺纹类型



CIM32黄铜止回阀

- 弹簧加载
- 黄铜材料
- 单向流动
- 16bar工作压力



499-2622	1/2英寸
499-2638	3/4英寸
499-2650	1英寸
499-2666	1 1/4英寸 BSP
499-2672	1 1/2英寸 BSP
499-2688	2英寸

242-2840	单止回阀, 1 1/2英寸
242-2839	单止回阀, 1 1/4英寸
242-2838	止回阀, 1英寸
242-2836	单止回阀, 1/2英寸
242-2841	单止回阀, 2英寸
242-2837	止回阀, 3/4英寸

青铜止回阀

- 青铜主体材料
- 单止回阀
- 摆动式



284-2711	3/4英寸BSPT
282-0828	1/2英寸BSPT
284-2727	1英寸BSPT
284-2755	2英寸BSPT

青铜止回阀 - BSPT

- 单止回阀
- 青铜材料
- BSPT螺纹类型



510-3722	1/2英寸BSPT
510-3788	1/2英寸BSPT
510-3766	1/2英寸BSPT
510-3750	1-1/4英寸BSPT
510-3744	1-1/2英寸BSPT
510-3738	1/2英寸BSPT

气缸

RS PRO提供多种气缸产品选择, 包括单作用气缸、双作用气缸、紧凑型气缸和导向气缸, 为气动系统提供可靠和精确的线性运动控制。

U形夹支架

- 钢U形夹支架



库存编号	Ø	B	B1	C	H	L	M	N	O	R	S
176-1600	12-16	5,5	6	15	25	27	15	12.1	23	7	3
176-1609	20-25	6,6	8	20	32	30	20	16.1	29,5	10	4

支架

- 用于小型气缸的钢支架



库存编号	Ø	A	B	C	D	G	H	J	R	S
176-1622	12-16	16	5,5	42	32	14	20	20	13,5	4
176-1621	20-25	22	6,6	54	40	17	25	25	18	5

带定位销的铰锁

- U形夹杆油缸
- 钢材

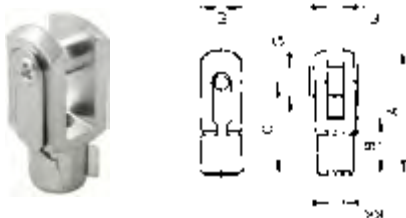

库存编号	Ø	KK	A	B	C	E	F	G
176-1617	12	M6	31	12	24	12	6	6
176-1616	20	M8	42	16	32	16	8	8
176-1615	25	M10X1,25	52	20	40	20	10	10

磁性开关支架

- 用于ISO 6432和A95系列小型气缸

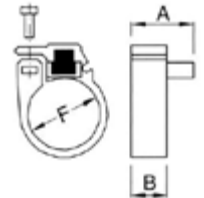

库存编号	Ø	F=Ø	A	B
176-1625	16	17.3 mm	14	8
176-1624	20	21.3 mm	14	8
176-1623	25	26.3 mm	14	8

自润滑杆端

- 专为干燥运行而设计, 免维护
- 钢
- 公制螺纹标准
- 母接头

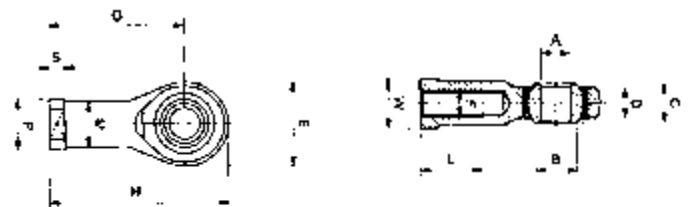

库存编号	F	A	B	C	孔尺寸	D	E	G	H	L	M	P	S	W	径向载荷		重量 (g)
															动态额定负荷 (Kg)	静态额定负荷 (Kg)	
176-1597	M6X1	6	8,9	9	12.7	6,75	20	30	40	9	10	13	5	11	470	1100	19
176-1568	M8X1,25	8	10,4	12	15.88	9	24	36	48	12	12,5	16	5	14	780	1900	36
176-1608	M10X1,25	10	12,9	14	19.05	10,5	28	43	57	15	15	19	6,5	17	1200	3100	88
176-1576	M12X1,25	12	15,4	16	22.23	12,5	34	50	67	18	17,5	22	6,5	18	1400	3700	120
176-1575	M16X1,5	16	19,3	21	28.58	15,5	42	64	85	24	22	27	8	24	2500	3600	240

迷你气缸

- 使用寿命长,经济性最优
- 最大10bar压力,可提供10-25mm孔
- 耐腐蚀、轻便设计



ISO 6432

库存编号	口径 Ø	端口连接	行程	安装选项					
				U形夹支架	支架	带定位销的轆锁	自润滑杆端	磁性开关支架	
304-3763	16mm	M5	10	use with	176-1600	176-1622		176-1576	176-1625
176-1600	16mm	M5	25	use with	176-1600	176-1622		176-1576	176-1625
304-3482	16mm	M5	50	use with	176-1600	176-1622		176-1576	176-1625
304-3505	16mm	M5	80	use with	176-1600	176-1622		176-1576	176-1625
304-3511	20mm	G1/8	25	use with	176-1609	176-1621	176-1616	176-1575	176-1624
304-3319	20mm	G1/8	50	use with	176-1609	176-1621	176-1616	176-1575	176-1624
304-3555	20mm	G1/8	80	use with	176-1609	176-1621	176-1616	176-1575	176-1624
304-3561	25mm	G1/8	25	use with	176-1609	176-1621	176-1615		176-1623
304-3583	25mm	G1/8	50	use with	176-1609	176-1621	176-1615		176-1623
304-3757	25mm	G1/8	80	use with	176-1609	176-1621	176-1615		176-1623

双作用磁性气缸

- 不锈钢AISI 304气缸,带AISI 303活塞杆
- 阳极氧化铝盖, NBR O形密封圈
- 聚氨酯密封件、氯丁橡胶保险杠、黄铜活塞、铁氧体磁体、镀锌钢螺母



ISO 6432

库存编号	Ø	行程	A	A1	B	C	D	E	F	G	K	L	M	N	P	R	CH
176-1619	16	25	M6	6	M16X1,5	12	19	6	18	M5	22	16	109	9	53	82	5
176-1607	16	50	M6	6	M16X1,5	12	19	6	18	M5	22	16	109	9	53	82	5
176-1606	16	80	M6	6	M16X1,5	12	19	6	18	M5	22	16	109	9	53	82	5
176-1604	16	100	M6	6	M16X1,5	12	19	6	18	M5	22	16	109	9	53	82	5
176-1603	16	125	M6	6	M16X1,5	12	19	6	18	M5	22	16	109	9	53	82	5
176-1602	16	160	M6	6	M16X1,5	12	19	6	18	M5	22	16	109	9	53	82	5
176-1601	16	200	M6	6	M16X1,5	12	19	6	18	M5	22	16	109	9	53	82	5
176-1629	20	25	M8	8	M22X1,5	16	27	8	20	1/8G	24	20	131	12	67	95	7
176-1631	20	50	M8	8	M22X1,5	16	27	8	20	1/8G	24	20	131	12	67	95	7
176-1610	20	80	M8	8	M22X1,5	16	27	8	20	1/8G	24	20	131	12	67	95	7
176-1637	20	100	M8	8	M22X1,5	16	27	8	20	1/8G	24	20	131	12	67	95	7
176-1636	20	125	M8	8	M22X1,5	16	27	8	20	1/8G	24	20	131	12	67	95	7
176-1635	20	160	M8	8	M22X1,5	16	27	8	20	1/8G	24	20	131	12	67	95	7
176-1634	20	200	M8	8	M22X1,5	16	27	8	20	1/8G	24	20	131	12	67	95	7
176-1633	25	25	M10X1,25	10	M22X1,5	16	30	8	22	1/8G	28	22	140	12	68	104	9
176-1632	25	50	M10X1,25	10	M22X1,5	16	30	8	22	1/8G	28	22	140	12	68	104	9
176-1620	25	80	M10X1,25	10	M22X1,5	16	30	8	22	1/8G	28	22	140	12	68	104	9
176-1630	25	100	M10X1,25	10	M22X1,5	16	30	8	22	1/8G	28	22	140	12	68	104	9
176-1639	25	125	M10X1,25	10	M22X1,5	16	30	8	22	1/8G	28	22	140	12	68	104	9
176-1628	25	160	M10X1,25	10	M22X1,5	16	30	8	22	1/8G	28	22	140	12	68	104	9
176-1626	25	200	M10X1,25	10	M22X1,5	16	30	8	22	1/8G	28	22	140	12	68	104	9

磁性开关

- 2.5米PVC电缆磁簧开关
- 黄色LED状态指示灯, IP68
- 纵向安装,无操作, -20°C至+70°C操作范围

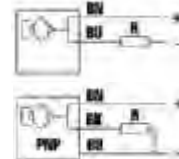
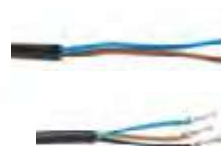

IP68 等级

库存编号	连接线缆	传感器类型	电压范围	25°C时最大电流	电阻负载	最大电压降	响应时间
176-1580	2 WIRE PVC - 2,5 MT	REED	3-130 V AC/DC	50 mA	10 W	3.2	0.5 ms max
176-1618	3 WIRE PVC - 2,5 MT	PNP - HALL	10-30 V DC	200 mA	6 W	0.8	0.2 ms max

双作用缓冲磁性气缸

- 尺寸紧凑、高性能
- 铬钢活塞杆, 聚氨酯密封
- 双动式不锈钢杆, 最大10bar压力, 符合ISO 15552, 孔径32-125 mm, 坚固设计, 可调空气缓冲

ISO
15552

库存编号	口径 Ø	端口连接	行程		安装选项				
					外U形夹支架	内U形夹支架	低上升基架	带定位销轭锁	轮缘
176-1695	32 mm	G 1/8	25 mm	use with	176-1567	176-1573	183-7196		304-4160
176-1704	32 mm	G 1/8	50	use with	176-1567	176-1573	183-7196		176-1613
176-1714	32 mm	G 1/8	80	use with	176-1567	176-1573	183-7196		176-1613
176-1702	32 mm	G 1/8	100	use with	176-1567	176-1573	183-7196		176-1613
176-1701	32 mm	G 1/8	125	use with	176-1567	176-1573	183-7196		176-1613
176-1700	32 mm	G 1/8	160	use with	176-1567	176-1573	183-7196		176-1613
176-1699	32 mm	G 1/8	200	use with	176-1567	176-1573	183-7196		176-1613
176-1698	32 mm	G 1/8	250	use with	176-1567	176-1573	183-7196		304-4160
176-1697	40 mm	G 1/8	25	use with	176-1566	176-1572		176-1614	
176-1696	40 mm	G 1/8	50	use with	176-1566	176-1572		176-1614	
176-1675	40 mm	G 1/8	80	use with	176-1566	176-1572		176-1614	
176-1647	40 mm	G 1/8	100	use with	176-1566	176-1572		176-1614	
176-1684	40 mm	G 1/8	125	use with	176-1566	176-1572		176-1614	
176-1655	40 mm	G 1/8	160	use with	176-1566	176-1572		176-1614	
176-1654	40 mm	G 1/8	200	use with	176-1566	176-1572		176-1614	
176-1653	40 mm	G 1/8	250	use with	176-1566	176-1572		176-1614	
176-1652	50 mm	G 1/4	25	use with	176-1565	176-1571		176-1613	
176-1651	50 mm	G 1/4	50	use with	176-1565	176-1571		176-1613	
176-1650	50 mm	G 1/4	80	use with	176-1565	176-1571		176-1613	
176-1640	50 mm	G 1/4	100	use with	176-1565	176-1571		176-1613	
176-1648	50 mm	G 1/4	125	use with	176-1565	176-1571		176-1613	
176-1657	50 mm	G 1/4	160	use with	176-1565	176-1571		176-1613	
176-1646	50 mm	G 1/4	200	use with	176-1565	176-1571		176-1613	
176-1645	50 mm	G 1/4	250	use with	176-1565	176-1571		176-1613	
176-1644	63 mm	G 3/8	25	use with	176-1564	176-1561			
176-1643	63 mm	G 3/8	50	use with	176-1564	176-1561			
176-1642	63 mm	G 3/8	80	use with	176-1564	176-1561			
176-1641	63 mm	G 3/8	100	use with	176-1564	176-1561			
176-1666	63 mm	G 3/8	125	use with	176-1564	176-1561			
176-1668	63 mm	G 3/8	160	use with	176-1564	176-1561			
176-1649	63 mm	G 3/8	200	use with	176-1564	176-1561			
176-1674	63 mm	G 3/8	250	use with	176-1564	176-1561			
176-1673	80 mm	G 3/8	25	use with	176-1563	176-1569	183-7193	176-1612	
176-1672	80 mm	G 3/8	50	use with	176-1563	176-1569	183-7193	176-1612	
176-1671	80 mm	G 3/8	80	use with	176-1563	176-1569	183-7193	176-1612	
176-1670	80 mm	G 3/8	100	use with	176-1563	176-1569	183-7193	176-1612	
176-1669	80 mm	G 3/8	125	use with	176-1563	176-1569	183-7193	176-1612	
176-1658	80 mm	G 3/8	160	use with	176-1563	176-1569	183-7193	176-1612	
176-1667	80 mm	G 3/8	200	use with	176-1563	176-1569	183-7193	176-1612	
176-1676	80 mm	G 3/8	250	use with	176-1563	176-1569	183-7193	176-1612	
176-1665	100 mm	G 1/2	25	use with	176-1562	176-1578	183-7192		
176-1664	100 mm	G 1/2	50	use with	176-1562	176-1578	183-7192		
176-1663	100 mm	G 1/2	80	use with	176-1562	176-1578	183-7192		
176-1662	100 mm	G 1/2	100	use with	176-1562	176-1578	183-7192		
176-1661	100 mm	G 1/2	125	use with	176-1562	176-1578	183-7192		
176-1660	100 mm	G 1/2	160	use with	176-1562	176-1578	183-7192		
176-1659	100 mm	G 1/2	200	use with	176-1562	176-1578	183-7192		
176-1713	100 mm	G 1/2	250	use with	176-1562	176-1578	183-7192		

内U形夹支架

- 自润滑衬套
- 铝



库存编号	∅	B	E	G	T	Z	CM	MR
176-1573	32	9	45	10	45	22	26	26
176-1572	40	9	52	12	52	25	28	28
176-1571	50	11	65	12	60	27	32	32
176-1561	63	11	75	16	70	32	40	40
176-1569	80	14	95	16	90	36	50	50
176-1578	100	14	115	20	110	41	60	60

外U形夹支架

- 自润滑衬套
- 铝

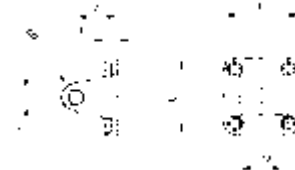

库存编号	∅	B	E	G	Z	CM	MR
176-1567	32	9	45	10	22	26	10
176-1566	40	9	52	12	25	28	12
176-1565	50	11	65	12	27	32	12
176-1564	63	11	75	16	32	40	16
176-1563	80	14	95	16	36	50	16
176-1562	100	14	115	20	41	60	20

钢制孔销

- 带卡圈的孔销
- 易于拆卸和重新组装



库存编号	∅	G	BT	BU	CG	CH
176-1593	32	10	46	53	9.6	1,1
176-1592	40	12	53	60	11.5	1,1
176-1591	50	12	61	68	11.5	1,1
176-1579	63	16	71	78	15.2	1,1
176-1589	80	16	91	98	15.2	1,1
176-1599	100	20	111	118	19	1,3

带定位销锁

- 气缸用带锁销的钢靴
- 适合直径12mm至80mm的孔径

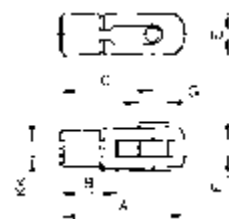

库存编号	∅	KK	A	B	C	E	F	G
176-1617	12	M6	31	12	24	12	6	6
176-1616	20	M8	42	16	32	16	8	8
176-1615	25	M10X1,25	52	20	40	20	10	10
176-1614	40	M12X1,25	62	24	48	24	12	12
176-1613	50	M16X1,5	83	32	64	32	16	16
176-1612	80	M20X1,5	105	40	80	40	20	20

低上升基架

- 钢质材料

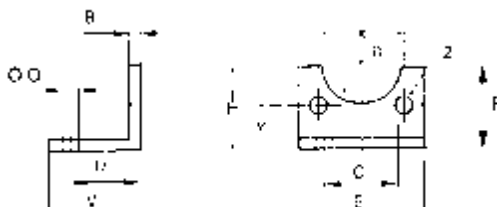

库存编号	∅	B	C	E	F	O	U	V	R	Z	X	Y	H
183-7196	32	4	32	45	30	7	24	35	15	7	32,5	15,75	32
183-7193	80	6	63	95	47	12	41	55	22,5	11	72	27	63
183-7192	100	6	75	115	53	14	41	57	27,5	11	89	26,5	71

轮缘

- 适用于孔径为32mm的气缸



304-4160 适合32mm尺寸的孔

气动阀

RS PRO提供广泛的气动阀，包括方向控制阀、电磁阀、梭阀和压力控制阀，为各种应用中的气动系统提供精确高效的气流控制。

球阀

我们的 RS PRO 球阀系列采用镀铬镍黄铜阀体，经过精心设计，可在现场提供卓越的性能。正是这种性能及其紧凑的尺寸为日益增长的小型化需求提供了解决方案。

应用

- 压缩空气、工具
- 气动自动化
- 流体技术
- 食品与饮料
- 生命科学
- 惰性气体、真空
- 管道

主要优点

- 2-3路排气
- 螺纹1/8至3/8
- 适用于多种流体
- 超紧凑尺寸
- 颜色识别牌
- 无硅

ISO 7球阀

- 超紧凑设计
- 两侧内螺纹
- 黄铜主体材料
- 红色控制按钮/开关颜色
- 手柄控制机制
- 最大流量为1.4 m³/h
- 最大工作压力为20bar
- 最低工作温度为-20°C
- 最高工作温度为+80°C
- 国际标准化组织 (ISO) 7螺纹标准

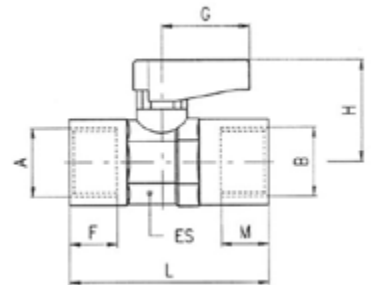

库存编号	A	B	DN	ES	F	M	L	B	H	每包
176-2139	1/8	1/8	6	14-15	7.4	7.4	36	19	21	10
176-2140	1/8	1/8	6	14-15	7.4	7.4	36	19	21	10

直接作用电磁阀 2/2 NC和2/3 NC

- 黄铜阀体
- 默认关闭位置(NC)
- 适用于空气、气体、液体、油和水应用
- 适用于食品工业
- 工作温度范围-10°C至+80°C
- 最低工作温度-20°C
- 最高工作温度40°C



库存编号	电源电压	螺纹	端口数量	Kv m3/h	Ø	最大压力
255-4145	24V	G 1/8	2/2 NC	0.20	3mm	7 bar
255-4150	24V	G 1/4	2/2 NC	0.20	3mm	10 bar
255-4154	220V	G 1/4	3/2 NC	0.09	2mm	8 bar

伺服辅助电磁阀 2/2NC

- 黄铜阀体
- 适用于空气、气体、液体、油和水应用
- 伺服辅助操作
- 紧凑型设计
- H级线圈
- NBR密封
- 额定功率7.5VA
- 工作压力范围为0.15-10 bar



库存编号	密封材料	螺纹 BSPP	Kv m3/h	Kv l/min	容许压力	
					最小压力	最大压力
255-4180	FKM	G 1/2	3.9	65	0	16
255-4181	FKM	G 3/4	4.8	80	0	16
255-4184	FKM	G 1	4.8	80	0	16

电磁阀

RS PRO提供广泛的气动电磁阀,使用户能够引导或停止气动系统中压缩空气的流动。该系列RS PRO气动阀有多种配置、压力范围、端口尺寸、螺纹尺寸、阀体材料和安装类型,可满足您的多种工业自动化和气动要求。

电磁阀接头

- 黑色
- IP65 IEC 60529
- 30-36mm尺寸的电缆直径6÷8 mm和8÷11
- 端子DIN 43650
- UL/CSA认证要求的异型垫圈

IP65
等级

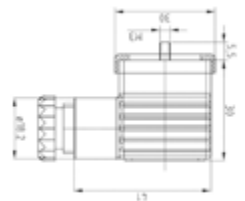

176-2067 黑色, 2个引脚, 30-36尺寸

电磁阀

- 调节进入压力系统的液体或气体流量
- 黄铜主体材料
- 最高工作温度为+80°C
- 最大工作压力为40bar
- 最低工作温度为-10°C

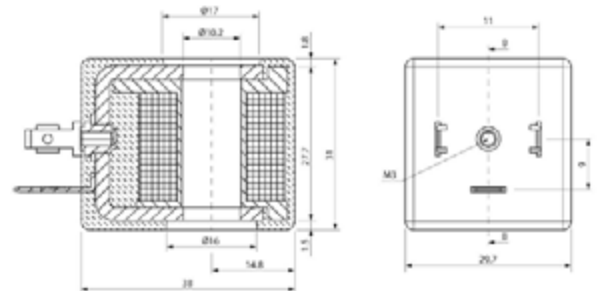

库存编号	操作直径	尺寸	电源电压	功率	电源电压
176-2069	10	22	24V DC	6.5 w	48V AC
176-2068	10	22	24 V AC	7.5 w	-
176-2073	10	30	24V DC	8 w	48V AC
176-2070	10	22	110V AC	7.5 VA	-
176-2071	10	22	220V DC	7.5 VA	110V DC
176-2072	10	30	24V DC	11 VA	-
176-2075	10	30	110V AC	11 VA	-
176-2062	10	30	220V DC	11 VA	110V DC

电磁先导阀

电磁先导阀系列坚固耐用、用途广泛，兼具高性能和紧凑的安装尺寸。

RS PRO 系列具有大流量、短转换时间和低转换压力，可采用电磁、电气、机械或手动操作。它们可以承受高达 10 bar 的工作压力。

应用

- 气动自动化、机器人、搬运
- 汽车制造
- 食品加工
- 节能

主要优点

- 极其耐用
- 易于安装
- 应用于纺织品和包装
- 紧凑型尺寸、高流量

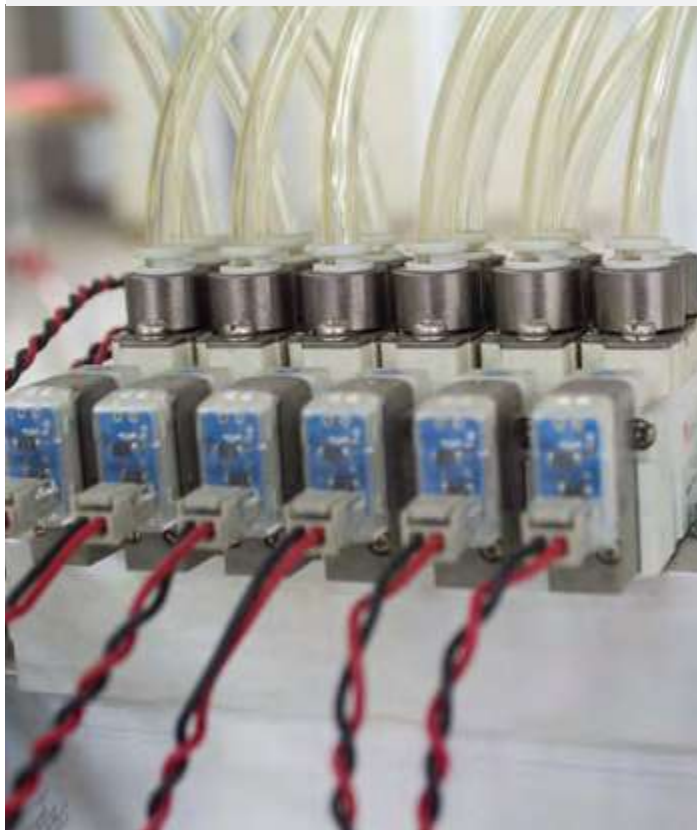

单稳态弹簧复位 3/2通道

- 气动执行类型
- 铝主体材料，轻便耐用，防腐蚀
- 工作温度范围为-10°C至+60°C，适用于各种环境，包括户外环境
- 4423G端口配置
- 3/2常闭功能
- 底座安装方式
- 单个位置

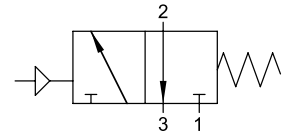

- 176-2116 G 1/8
- 176-2104 G 1/4
- 176-2105 G 1/2

单稳态弹簧复位 5/2通道

- 极其耐用
- 紧凑尺寸的高流量
- 易于安装
- 大范围
- 节能
- 底座安装方式
- 铝制主体材料

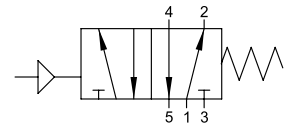

- 176-2106 G 1/8
- 176-2107 G 1/4
- 176-2108 G 1/2

双稳定位置 5/2通道

- 气动执行类型
- 铝主体材料
- 44232端口螺纹配置
- 5/2双稳定功能
- 底座安装类型
- 两个端口位置

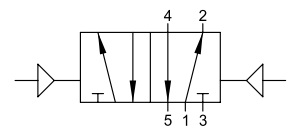

- 176-2109 G 1/8
- 176-2110 G 1/4
- 176-2111 G 1/2

气动接头

RS PRO提供多种配置和尺寸的镀镍黄铜和不锈钢适配器, 包括接头、异径管、插头、延长线、软管适配器以及三通、Y形和弯头连接器。RS PRO螺纹适配器系列由不锈钢AISI 316L制成, 专为驱动腐蚀性流体或在腐蚀性环境中使用而开发, 符合NSF 61、NSF 169和NSF 372标准。

直通内螺纹接头

- 快速连接和断开
- 具有特殊形状密封的全流量和耐真空储罐
- 更轻、更紧凑
- 满足先进机器人要求的特定配置
- 无硅
- 兼容流体: 压缩空气/真空/水



库存编号	管径	M	L	CH	A max	每包
176-1296	4	M12x1	31.5	17	7	10
176-1297	6	M14x1	35	17	9.5	10
176-1298	8	M16x1	37	19	10.5	10
176-1775	10	M20x1	43	24	12.5	10
176-1776	12	M22x1	48	26	16.5	10
176-1777	14	M23x1	49	27	16.5	10

弯头接头

- 快速连接和断开
- 具有特殊形状密封的全流量和耐真空储罐
- 更轻、更紧凑
- 满足先进机器人要求的特定配置
- 无硅
- 兼容流体: 压缩空气/真空/水



库存编号	D1	D2	L	D	CH	每包
176-1352	4	4	16.5	10	9	10
176-1353	6	6	20.5	12	11	10
176-1354	8	8	22	14	13	10
176-1819	10	10	26.5	17	16	10
176-1820	12	12	30	20	19	10

微型直通外螺纹接头(平行)

- 快速连接和断开
- 具有特殊形状密封的全流量和耐真空储罐
- 更轻、更紧凑
- 满足先进机器人要求的特定配置
- 无硅
- 兼容流体: 压缩空气/真空/水



库存编号	A	B	H	CH1	CH2	D	每包
176-1397	3	M3	3	11	6	1.5	10
176-1398	3	M5	4	10	7	2	10
176-1399	4	M5	3.6	14	9	2.5	10
176-1400	4	1/8	5	11.5	13	3	10
176-1401	6	M5	3.6	16	11	2.5	10
176-1402	6	1/8	5	13.5	13	3	10
176-1404	6	1/4	7.1	12	16	4	10

定向弯头

- 快速连接和断开
- 具有特殊形状密封的全流量和耐真空储罐
- 更轻、更紧凑
- 满足先进机器人要求的特定配置
- 无硅
- 兼容流体: 压缩空气/真空/水



库存编号	管径	A	B	L1	L2	CH1	D	每包
176-1355	4	4	17	16.5	20.8	7	10	10
176-1356	6	6	19	20.5	23.7	9	12.5	10
176-1357	8	8	20	22	26	10	14	10
176-1821	10	10	22.5	26.5	30	13	17	10

定向弯头外螺纹接头(通用短型)

- 快速连接和断开
- 具有特殊形状密封的全流量和耐真空储罐
- 更轻、更紧凑
- 满足先进机器人要求的特定配置
- 无硅
- 兼容流体: 压缩空气/真空/水



库存编号	管径	A	B	L1	L2	CH1	CH2	D	每包
176-1332	4	1/8	5.5	16.5	16.5	7	13	10	10
176-1333	4	1/4	7	16.5	18	7	15	10	10
176-1334	6	1/8	5.5	20.5	17.5	9	13	12	10
176-1335	6	1/4	7	20.5	18.9	9	15	12	10
176-1336	6	3/8	7.5	20.5	20	9	17	12	10
176-1337	8	1/8	5.5	22	18.5	10	13	14	10
176-1338	8	1/4	7	22	20	10	15	14	10
176-1339	8	3/8	7.5	22	20.5	10	17	14	10
176-1804	10	1/4	7	26.5	21.8	13	16	17	10
176-1805	10	3/8	7.5	26.5	21.8	13	17	17	10
176-1806	10	1/2	9	26.5	24.3	13	21	17	10
176-1807	12	1/4	7	30	23.1	16	16	20	10
176-1808	12	3/8	7.5	30	23.1	16	17	20	10
176-1809	12	1/2	9	30	25.6	16	21	20	10
176-1810	14	3/8	7.5	31	26.5	18	20	21	10
176-1811	14	1/2	9	31	27	18	21	21	10

定向弯头外螺纹接头(平行)

- 快速连接和断开
- 具有特殊形状密封的全流量和耐真空储罐
- 更轻、更紧凑
- 满足先进机器人要求的特定配置
- 无硅
- 兼容流体: 压缩空气/真空/水

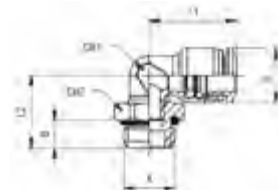

库存编号	管径	A	B	L1	L2	CH1	CH2	D	每包
176-1342	4	1/8	5.4	16.5	15	7	13	10	10
176-1343	4	1/4	7.1	16.5	16.6	9	16	10	10
176-1340	4	M5	3.6	16.5	13.8	7	9	10	10
176-1341	4	M7x1	4.8	16.5	14.4	7	9	10	10
176-1345	6	1/8	5.4	20.5	15.8	9	13	12	10
176-1347	6	1/4	7.1	20.5	17.5	9	16	12	10
176-1348	6	3/8	8.1	20.5	19	9	20	12	10
176-1344	6	M5	3.6	20.5	14.7	9	9	12	10
176-1349	8	1/8	5.4	22	19.4	10	13	14	10
176-1350	8	1/4	7.1	22	18.7	10	16	14	10
176-1351	8	3/8	8.1	22	20.1	10	20	14	10
176-1812	10	1/4	7.1	26.5	22.8	13	16	17	10
176-1813	10	3/8	8.1	26.5	22.3	13	20	17	10
176-1814	10	1/2	9.6	26.5	23.8	13	25	17	10
176-1815	12	1/4	7.1	30	24.1	16	16	20	10
176-1816	12	3/8	8.1	30	23.6	16	20	20	10
176-1817	14	3/8	8.1	31	28.1	18	20	21	10
176-1818	14	1/2	9.6	31	26.1	18	25	21	10

定向三通外螺纹接头(平行)-中心支腿

- 快速连接和断开
- 具有特殊形状密封的全流量和耐真空储罐
- 更轻、更紧凑
- 满足先进机器人要求的特定配置
- 无硅
- 兼容流体: 压缩空气/真空/水

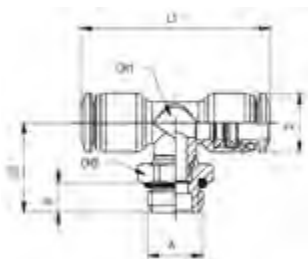

库存编号	管径	A	B	L1	L2	CH1	CH2	D	每包
176-1364	4	1/4	5.4	33	17.1	7	13	10	10
176-1365	4	1/4	7.1	33	18.8	7	16	10	10
176-1363	4	M5	3.6	33	15.5	7	9	10	10
176-1367	6	1/8	5.4	41	18.4	9	13	12.5	10
176-1369	6	1/4	7.1	41	20	9	16	12.5	10
176-1366	6	M5	3.6	41	14.7	9	9	12.5	10
176-1370	8	1/8	5.4	44	22.1	10	13	14	10
176-1371	8	1/4	7.1	44	21.4	10	16	14	10
176-1824	10	1/4	7.1	53	26.7	13	16	17	10
176-1825	10	3/8	8.1	53	26.2	13	20	17	10

隔板接头

- 快速连接和断开
- 具有特殊形状密封的全流量和耐真空储罐
- 更轻、更紧凑
- 满足先进机器人要求的特定配置
- 无硅
- 兼容流体: 压缩空气/真空/水

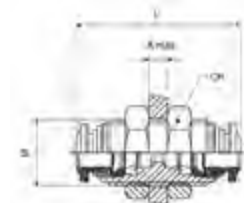

库存编号	管径	A	B	L	CH	每包
176-1287	4	1/8	8.5	24	13	10
176-1294	4	1/4	11	27.5	16	10
176-1293	4	M5	5.5	21	11	10
176-1288	6	1/8	8.5	26	13	10
176-1290	6	1/4	11	29.5	16	10
176-1291	8	1/8	8.5	27	15	10
176-1292	8	1/4	11	29.5	17	10
176-1295	8	3/8	12	32	19	10
176-1770	10	1/4	11	32	18	10
176-1771	10	3/8	12	33.5	19	10
176-1772	10	1/2	15	39	24	10
176-1773	12	3/8	12	36	21	10
176-1774	12	1/2	15	41	24	10

异径管接头

- 快速连接和断开
- 具有特殊形状密封的全流量和耐真空储罐
- 更轻、更紧凑
- 满足先进机器人要求的特定配置
- 无硅
- 兼容流体: 压缩空气/真空/水

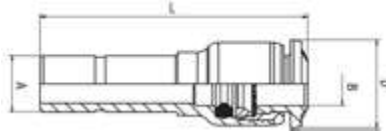

库存编号	A	B	L	D	每包
176-1393	6	4	34	10	10
176-1395	8	4	38.5	12	10
176-1394	8	6	39	12.5	10
176-1871	10	6	49.5	14	10
176-1868	10	8	42	14	10
176-1873	12	6	38.5	12.5	10
176-1869	12	8	41.5	14	10
176-1870	12	10	48.5	17	10
176-1874	14	8	37.5	14	10
176-1875	14	10	49.5	20	10
176-1872	14	12	50	20	10

Y形接头

- 快速连接和断开
- 具有特殊形状密封的全流量和耐真空储罐
- 更轻、更紧凑
- 满足先进机器人要求的特定配置
- 无硅
- 兼容流体: 压缩空气/真空/水

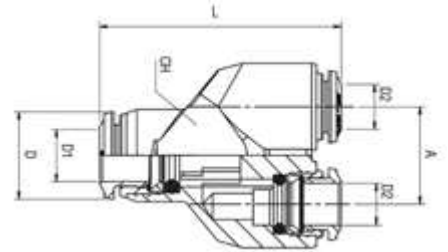

库存编号	D1	D2	A	L	CH1	D	每包
176-1378	4	4	11	31.5	10	10	10
176-1381	6	4	13.5	36.5	12	12.5	10
176-1379	6	6	13.5	37	12	12.5	10
176-1382	8	6	15.5	41	14	14	10
176-1380	8	8	15.5	40	14	14	10
176-1834	10	8	19	47.5	17	18	10
176-1832	10	10	19	48.5	17	18	10
176-1833	12	12	22	57.5	20	20	10

直通接头

- 快速连接和断开
- 具有特殊形状密封的全流量和耐真空储罐
- 更轻、更紧凑
- 满足先进机器人要求的特定配置
- 无硅
- 兼容流体: 压缩空气/真空/水

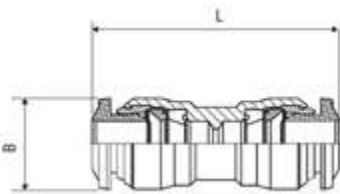

库存编号	管径	管径	L	B	每包
176-1325	4		31	10	10
176-1326	6		35	12.5	10
176-1328	6	4	34	12.5	10
176-1327	8		37	14	10
176-1331	8	4	37	14	10
176-1329	8	6	37	14	10
176-1796	10		45	17	10
176-1801	10	6	44	17	10
176-1799	10	8	44	17	10
176-1797	12		50	20	10
176-1802	12	8	50	20	10
176-1800	12	10	50	20	10
176-1798	14		48	21	10
176-1803	14	12	48	21	10

三通接头

- 快速连接和断开
- 具有特殊形状密封的全流量和耐真空储罐
- 更轻、更紧凑
- 满足先进机器人要求的特定配置
- 无硅
- 兼容流体: 压缩空气/真空/水

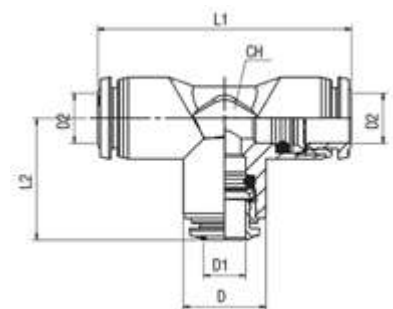

库存编号	管径	L1	L2	CH	D	D1	D2	每包
176-1372	4	33	16.5	9	10	4	4	10
176-1373	6	41	20.5	11	12	6	6	10
176-1376	6-4-6	41	20	11	12.5	4	6	10
176-1375	8	44	22	13	14	8	8	10
176-1377	8-6-8	45	22.5	13	14	6	8	10
176-1826	10	53	26.5	16	17	10	10	10
176-1830	10-8-10	53	26	16	17	8	10	10
176-1827	12	61.5	30	19	20	12	12	10
176-1831	12-10-12	61.5	30	19	20	10	12	10
176-1828	14	61	30.5	20	21	14	14	10

不锈钢快插接头

RS PRO 不锈钢快插接头系列完全由不锈钢 AISI 316L 制成,可用于驱动腐蚀性流体或用于腐蚀性环境。该系列非常适合与食物液体直接接触。

该系列还可用于含盐环境和需要频繁使用腐蚀性清洁剂清洗的机器。

该系列符合 NSF 61、NSF 169 和 NSF 372。

应用

- 自动化清洗
- 农业、精炼
- 化工、石油化工、制药
- 医疗、生命科学
- 真空

主要优点

- 快速连接和断开
- 通过成型密封件实现全流量和真空阻力
- 3 种螺纹可供选择:BSPP、BSPT (通用短型)和公制
- 全不锈钢AISI 316L
- 食品和饮料兼容

直通接头

- 全不锈钢AISI 316L材质
- 适用于食品加工和化工行业流体处理设备
- 压力 (140bar)
- 温度 (-110°C至+300°C)
- 无硅

AISI 316L

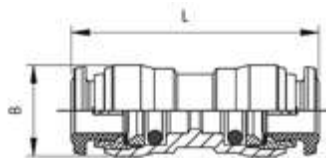

库存编号	管径	L	B	每包
176-2161	4	31	10.5	10
176-2162	6	35	12.5	10
176-2163	8	36.5	14.5	10
176-2164	10	42	17.5	10

隔板接头

- 全不锈钢AISI 316L材质
- 适用于食品加工和化工行业流体处理设备
- 压力 (140bar)
- 温度 (-110°C至+300°C)
- 无硅

AISI 316L

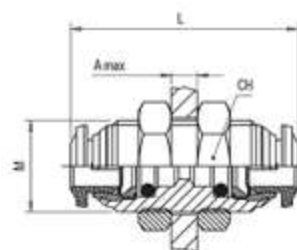

库存编号	管径	M	L	CH	A max	每包
176-2165	4	M12x1	31	17	7	10
176-2166	6	M14x1	35	17	9.5	10
176-2167	8	M16x1	37	19	10.5	10

定向弯头外螺纹接头(锥形)

- 全不锈钢AISI 316L材质
- 适用于食品加工和化工行业流体处理设备
- 压力 (140bar)
- 温度 (-110°C至+300°C)
- 无硅

AISI 316L

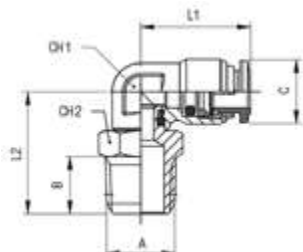

库存编号	管径	A	B	C	L1	L2	CH1	CH2	每包
176-2168	6	1/4	11	12.5	21	26	11	14	10
176-2169	8	1/4	11	14.5	22.5	28.5	12	14	10

定向弯头外螺纹接头(平行)

- 全不锈钢AISI 316L材质
- 适用于食品加工和化工行业流体处理设备
- 压力 (140bar)
- 温度 (-110°C至+300°C)
- 无硅

AISI 316L

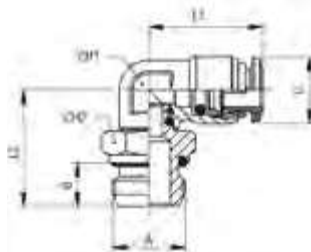

库存编号	管径	A	B	C	L1	L2	CH1	CH2	每包
176-2170	4	M5	4	10	18	10	36	18	10

螺纹接头(锥形)

- 全不锈钢AISI 316L材质
- 可与食品和化工行业的流体相容
- 压力(140bar)
- 温度(-110°C至+300°C)
- 无硅

AISI 316L



库存编号	A	B	L	CH	每包
176-2178	1/4英寸	11	27	14	10
176-2179	3/8英寸	11.5	28	17	10
176-2180	1/2英寸	14	33.5	22	10

异径接头(锥形)

- 全不锈钢AISI 316L材质
- 可与食品和化工行业的流体相容
- 压力(140bar)
- 温度(-110°C至+300°C)
- 无硅

AISI 316L



库存编号	A	A1	B	C	L	CH	每包
176-2186	1/8英寸	1/4	7.5	11	23.5	14	10
176-2183	1/4英寸	3/8	11	11.5	27.5	17	10
176-2184	3/8英寸	1/2	11.5	14	31	22	10
176-2185	1/2英寸	3/4	14	16.5	37.5	27	10

异径管(锥形)

- 全不锈钢AISI 316L材质
- 可与食品和化工行业的流体相容
- 压力(140bar)
- 温度(-110°C至+300°C)
- 无硅

AISI 316L

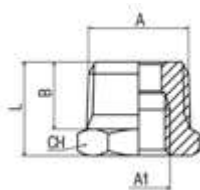

库存编号	A	A1	B	L	CH	每包
176-2189	1/4英寸	1/8	11	16	14	10
176-2190	3/8英寸	1/8	11.5	16.5	17	10
176-2191	3/8英寸	1/4	11.5	16.5	17	10
176-2192	1/2英寸	1/4	14	19.5	22	10
176-2193	1/2英寸	3/8	14	19.5	22	10

套管

- 全不锈钢AISI 316L材质
- 可与食品和化工行业的流体相容
- 压力(140bar)
- 温度(-110°C至+300°C)
- 无硅

AISI 316L

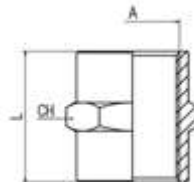

库存编号	A	B	CH	每包
176-2194	1/8英寸	15	14	10
176-2195	1/4英寸	22	17	10
176-2196	3/8英寸	24	22	10
176-2197	1/2英寸	30	27	10

公插头(锥形) DIN 906

- 全不锈钢AISI 316L材质
- 可与食品和化工行业的流体相容
- 压力(140bar)
- 温度(-110°C至+300°C)
- 无硅

AISI 316L

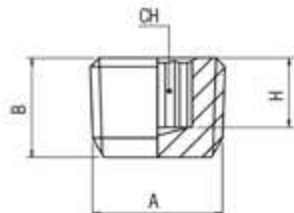

库存编号	A	B	H	CH	每包
176-2198	1/8英寸	7.5	5	5	10
176-2199	1/4英寸	10	7	6	10
176-2200	3/8英寸	11	7	8	10
176-2201	1/2英寸	13	8	10	10

外螺纹软管接头(锥形) BSPT

- 全不锈钢AISI 316L材质
- 带外螺纹的外螺纹连接器
- 可与食品和化工行业的流体相容
- 最大工作压力:14MPa
- 温度范围:-110°C至+300°C
- 无硅

AISI 316L

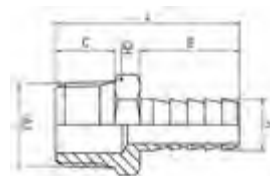

库存编号	A	A1	B	C	L	CH	每包
176-2202	7	1/4	19.5	11	35.5	14	10
176-2203	7	1/8	19.5	7.5	32	11	10
176-2204	10	1/4	19.5	11	35.5	14	10
176-2205	10	3/8	19.5	11.5	36	17	10
176-2206	16	1/2	19.5	14	39	22	10

内螺纹弯头

- 全不锈钢AISI 316L材质
- 可与食品和化工行业的流体相容
- 压力 (140bar)
- 温度 (-110°C至+300°C)
- 无硅

AISI 316L



库存编号	A	C	B	L	CH	每包
176-2212	1/8	13	8.5	21	10	10
176-2213	1/4	16.5	11	25.5	12	10
176-2214	3/8	20.5	12	28	15	10
176-2215	1/2	25.5	15	32	20	10

公 - 母弯头

- 全不锈钢AISI 316L材质
- 可与食品和化工行业的流体相容
- 压力 (140bar)
- 温度 (-110°C至+300°C)
- 无硅

AISI 316L

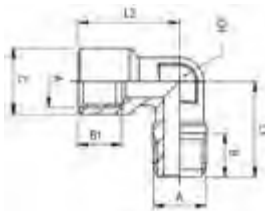

库存编号	A	B	B1	C	L1	L2	CH	每包
176-2216	1/8英寸	7.5	8.5	13	18	21	10	10
176-2217	1/4英寸	11	11	16,5	24	25.5	12	10
176-2218	3/8英寸	11.5	12	20,5	27	28	15	10
176-2219	1/2英寸	14	15	25,5	29.5	32	20	10

内螺纹三通

- 全不锈钢AISI 316L材质
- 可与食品和化工行业的流体相容
- 压力 (140bar)
- 温度 (-110°C至+300°C)
- 无硅

AISI 316L

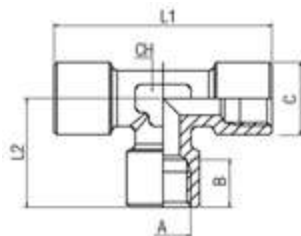

库存编号	A	A1	B	C	L	CH	每包
176-2207	1/8	8.5	13	37	18.5	12	10
176-2209	1/4	11	16.5	49	24.5	12	10
176-2211	3/8	12	20.5	54	29	15	10

不锈钢螺纹适配器

RS PRO 螺纹适配器系列完全由不锈钢 AISI 316L 制成, 专为驱动腐蚀性流体或在腐蚀性环境中使用而开发。它非常适合与食物液体直接接触。

该系列可用于含盐环境和需要频繁使用腐蚀性清洁剂清洗的机器。

该系列符合 NSF 61、NSF 169 和 NSF 372。

应用

- 自动化清洗
- 农业、采矿业
- 化工、石油化工、制药
- 医疗、生命科学
- 真空

主要优点

- 快速连接和断开
- 通过成型密封件实现全流量和真空阻力
- 3 种螺纹可供选择: BSPP、BSPT (通用短型) 和公制
- 全不锈钢 AISI 316L
- 食品和饮料兼容
- 无硅

消音器

- 全不锈钢AISI 316L材质
- 可与食品和化学工业用流体相容
- 10bar压力
- 温度 (-20°C至+300°C)
- 无硅
- 过滤阈值70µm

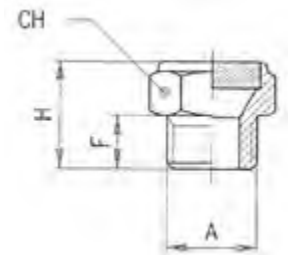

库存编号	A	F	H	CH	dB*	每包
176-2220	1/8	8	15	14	73	10
176-2221	1/4	8	15	17	74	10

外螺纹弯头

- 与所有流体兼容的机械阻力
- 无硅
- 最高温度+300°C
- 平行气体符合ISO 228 A级



库存编号	A	B	L	CH	每包
176-1075	1/8	7.5	18	11	10
176-1076	1/4	11	24	13	10
176-1077	3/8	12	27	17	10
176-1078	1/2	14	29.5	20	10

内螺纹三通

- 与所有流体兼容的机械阻力
- 无硅
- 最高温度+300°C
- 平行气体符合ISO 228 A级



库存编号	A	B	L2	L1	C	CH	每包
176-1058	1/8	8.5	19.5	39	13	12	10
176-1060	1/4	11	24.5	49	16.5	13	10
176-1061	3/8	12	27	54	20.5	16	10
176-1062	1/2	15	32	64	25.5	20	10
176-1063	3/4	16.5	36.5	73	32.5	27	10

内螺纹弯头

- 与所有流体兼容的机械阻力
- 无硅
- 最高温度+300°C
- 平行气体符合ISO 228 A级



库存编号	A	B	L	CH	每包
176-1079	1/8	8.5	21	11	10
176-1080	1/4	11	25.5	13	10
176-1081	3/8	11.5	28	17	10
176-1082	1/2	15	32	20	10
176-1083	3/4	16.5	36.5	27	10

外螺纹/内螺纹弯头

- 与所有流体兼容的机械阻力
- 无硅
- 最高温度+300°C
- 平行气体符合ISO 228 A级



库存编号	A	B	B1	C	L	CH	每包
176-1084	1/8	7.5	8.5	21	18	11	10
176-1085	1/4	11	11	25.5	24	13	10
176-1086	3/8	11.5	12	28	27	17	10
176-1088	1/2	14	15	32	29.5	20	10
176-1089	3/4	14.5	16.5	36.5	32	27	10

螺纹接头(平行)

- 与所有流体兼容的机械阻力
- 无硅
- 最高温度+300°C
- 平行气体符合ISO 228 A级

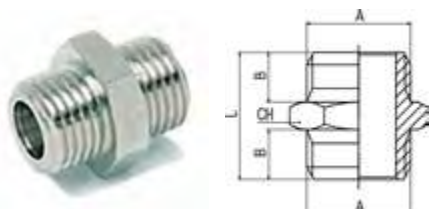

库存编号	A	B	L	CH	每包
176-0985	1/8	6	16.5	14	10
176-0986	1/4	8	21	17	10
176-0987	3/8	9	23	19	10
176-0988	1/2	10	25.5	24	10
176-2133	M5	4	11.5	8	10

异径管接头(平行)

- 与所有流体兼容的机械阻力
- 无硅
- 最高温度+300°C
- 平行气体符合ISO 228 A级

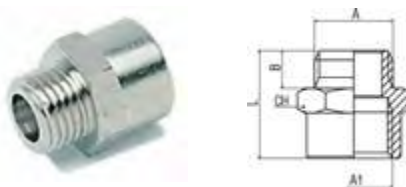

库存编号	A	A1	B	L	CH	每包
176-0996	1/8	1/8	6	17	14	10
176-1004	1/8	1/4	6	20.5	17	10
176-0997	1/8	3/8	6	21.5	22	10
176-0998	1/4	1/4	8	22.5	17	10
176-1000	1/4	3/8	8	23.5	22	10
176-1001	1/4	1/2	8	26.5	26	10
176-1002	3/8	3/8	9	24.5	22	10

缩径套管

- 与所有流体兼容的机械阻力
- 无硅
- 最高温度+300°C
- 平行气体符合ISO 228 A级

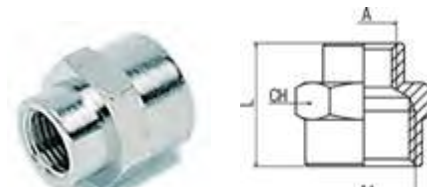

库存编号	A	A1	L	CH	每包
176-1047	1/8	1/4	19	17	10
176-1041	1/8	3/8	20	22	10
176-1042	1/4	3/8	23	22	10
176-1044	1/4	1/2	25	24	10
176-1045	3/8	1/2	27.5	24	10
176-1046	1/2	3/4	30	30	10
176-2136	M5	1/8	13	14	1

带O形环的外螺纹软管接头 (平行)

- 外螺纹连接器和外螺纹
- 直联型
- 最大工作压力为5 MPa, 50 bar

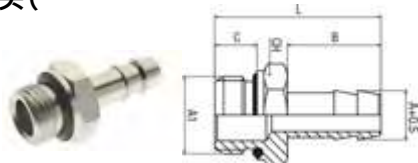

库存编号	A	B	C	L	D	CH	每包
176-2038	6	1/4	20	8	34.5	16	10
176-2032	7	1/4	20	8	34.5	16	10
176-2033	8	1/8	20	6	31	13	10
176-2034	8	1/4	20	8	34.5	16	10
176-2039	8	3/8	20	9	35.5	19	10
176-2040	10	1/4	20	8	34.5	16	10
176-2041	10	3/8	24	9	39.5	19	10
176-2042	10	1/2	22	10	39.5	24	10
176-2035	12	1/4	20	8	34.5	16	10
176-2037	13	1/2	22	10	39.5	24	10

隔板接头

- 与所有流体兼容的机械阻力
- 无硅
- 最高温度+300°C
- 平行气体符合ISO 228 A级

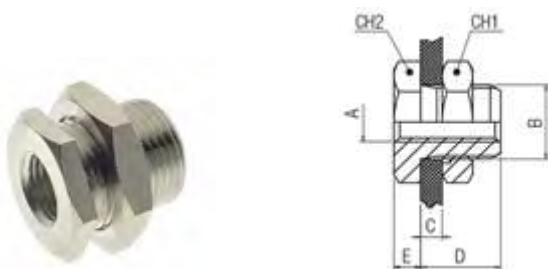

库存编号	A	B	C max	D	E	CH1	CH2	每包
176-2044	1/8	M16x1.5	10	14	4	22	19	10
176-2045	1/4	M20x1.5	16	21	4	27	24	10
176-2046	3/8	M26x1.5	15	21	5	32	30	10
176-2043	M5	M10x1	7	10.5	3.5	14	14	10

嵌入六角和NBR O型环的外螺纹塞 (平行)

- 最低温度-20°C
- 最高温度+80°C



库存编号	A	B	L	D	CH	每包
176-1048	1/8	6	8.5	14	5	10
176-1049	1/4	8	11	17	6	10
176-1050	3/8	9	12.5	20	8	10
176-1051	1/2	10	13.5	25	10	10

外螺纹塞 (平行)

- 与所有流体兼容的机械阻力
- 无硅
- 最高温度+300°C
- 平行气体符合ISO 228 A级
- 也可用螺丝刀安装



库存编号	A	B	L	CH	每包
176-1052	1/8	6.5	10	14	10
176-1053	1/4	9	13	17	10

应用

- 压缩空气
- 气动自动化
- 工业水回路
- 惰性气体、流体、蒸汽
- 真空

主要优点

- 全系列M5 - 1"
- 与所有流体兼容
- 耐机械性
- 标准和卡口连接
- 无硅

消声器

- 压力12 bar
- 最低温度-10°C
- 最高温度+80°C
- 过滤阈值36µm



库存编号	A	F	H	CH	dB*	每包
176-2283	1/8	6	44	13	76	10
176-2284	1/4	7	50	16	75	10
176-2285	3/8	8	54	19	88	10
176-2286	1/2	9	67	24	89	10

消声器

- 压力12 bar
- 最低温度-10°C
- 最高温度+80°C
- 过滤阈值100µm

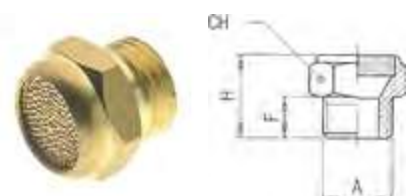

库存编号	A	F	H	CH	dB*	每包
176-2279	1/8	6	14	13	73	10
176-2280	1/4	7	17	16	74	10
176-2281	3/8	8	18	19	85	10
176-2282	1/2	10	20	24	89	10

功能接头

RS PRO功能接头设计用于执行特定气动操作。

它们由黄铜、不锈钢 316L、高科技聚合物和铝制成，可满足气动装置的最极端要求：流量控制、压力调节器、单向阀、截止阀、止回阀、快速排气阀、逻辑元件、滑阀等。

应用

- 气动自动化、机器人、搬运
- 汽车制造
- 食品加工
- 节能

主要优点

- 气动结构紧凑、锋利
- 有限的压降
- 易于操作
- 功能可重复性
- 材料范围
- 无硅

直列管针阀(单向流)

- 阀体由技术聚合物材料制成，带有镀镍黄铜接头
- 出口压力范围为1bar至10bar
- 工作温度范围为-20°C至+80°C

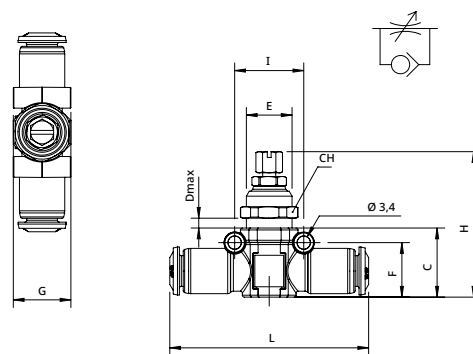

库存编号	管径	C	D	E	F	G	H	I	L	CH	每包
176-1892	4	18	4	M12x1	14.5	15	37.5÷43.5	18	52	14	10
176-1889	6	18	6	M12x1	14.5	15	37.5÷43.5	18	52	14	10
176-1890	8	20	6.5	M14x1	16.5	17	39.5÷45.5	20	58	16	10
176-1891	10	23.5	8	M16x1	19.5	19	47.5÷53.5	22.5	67	18	10

单向流量调节器

- 阳极氧化铝车身
- 压力范围: 1bar (0.1兆帕) 至 10bar (1兆帕)
- 温度范围: -20°C 至 +80°C
- 有不同尺寸可供选择

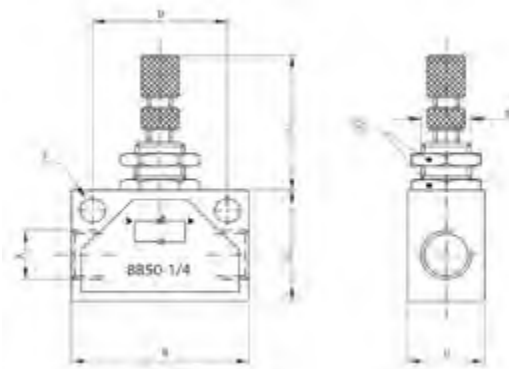

库存编号	A	B	C	H	D	F	L	M	CH	每包
176-1755	1/8	35	22	18	24.7	4.5	26-36	M12x0.75	15	10
176-1757	1/4	46	30	20	35	6.5	26-36	M12x0.75	15	10
176-1758	3/8	50	30	25	35	6.5	32-42	M18x1.5	22	10
176-1754	M5	25	15	12	18	4.5	20-27	M10x0.75	12	10

卡套管和气动工具

RS PRO卡套管产品系列支持所有气动和部分流体应用, 广泛用于空气制动、燃料和仪表应用以及产品线安装。RS PRO还提供从喷枪到冲击扳手的各种气动工具。

尼龙管

- 柔韧耐用、无硅尼龙管, 是气动和流体应用的理想选择
- 适用于低毒、高温环境和涉及食物接触的应用
- 镜面光滑内部, 提高流动性
- 适用于需要较长长度和最小损耗的生产线(工业和汽车)



483-4914	黑色, 内径2.5mm, 外径4mm, 长30m
483-4936	蓝色, 内径2.5mm, 外径4mm, 长30m
483-4942	黄色, 内径2.5mm, 外径4mm, 长30m
483-4958	黑色, 内径4mm, 外径6mm, 长30m
483-4964	绿色, 内径4mm, 外径6mm, 长30m
483-4970	蓝色, 内径4mm, 外径6mm, 长30m
483-4986	黄色, 内径4mm, 外径6mm, 长30m
483-5018	黑色, 内径5.5mm, 外径8mm, 长30m
483-5030	蓝色, 内径5.5mm, 外径8mm, 长30m
483-5046	黄色, 内径5.5mm, 外径8mm, 长30m
483-5052	黑色, 内径7mm, 外径10mm, 长30m
483-5080	蓝色, 内径7mm, 外径10mm, 长30m
483-5103	黑色, 内径8.5mm, 外径12mm, 长30m
483-5541	红色, 内径2.5mm, 外径4mm, 长30m
483-5585	红色, 内径5.5mm, 外径8mm, 长30m
483-5608	红色, 内径7mm, 外径10mm, 长30m

聚氨酯管

- 可与推入式适配器搭配使用, 具有卓越的耐磨和耐弯曲性, 适用于广泛的化学制品
- 高度柔性、耐切割、耐磨
- 无硅
- 温度范围-50至+55°C



917-2365	黑色, 内径2.5mm, 外径4mm, 长30m
917-2369	黑色, 内径4mm, 外径6mm, 长30m
917-2378	黑色, 内径5mm, 外径8mm, 长30m
917-2375	黑色, 内径9mm, 外径12mm, 长30m
917-2400	透明, 内径4mm, 外径6mm, 长30m
917-2404	透明, 内径5mm, 外径8mm, 长30m
917-2413	透明, 内径9mm, 外径12mm, 长30m
917-2384	蓝色, 内径2.5mm, 外径4mm, 长30m
917-2387	蓝色, 内径4mm, 外径6mm, 长30m
917-2381	蓝色, 内径5mm, 外径8mm, 长30m
917-2390	蓝色, 内径7.5mm, 外径10mm, 长30m
917-2397	蓝色, 内径9mm, 外径12mm, 长30m
917-2422	红色, 内径4mm, 外径6mm, 长30m
917-2426	红色, 内径5mm, 外径8mm, 长30m
917-2435	红色, 内径7.5mm, 外径10mm, 长30m
917-2438	红色, 内径9mm, 外径12mm, 长30m
917-2441	黄色, 内径4mm, 外径6mm, 长30m
917-2444	黄色, 内径5mm, 外径8mm, 长30m
917-2410	绿色, 内径4mm, 外径6mm, 长30m

卡套管切割器

- 热处理不锈钢耐用刀片
- 小巧轻便的设计非常适合口袋大小
- 舒适的抓握区, 减少用户疲劳
- 可切割大多数可变材料软管, 最大可达13mm



828-0223 红色, 13mm最大尺寸切割

吹尘枪

- 适用于实验室和制造行业
- 6mm弯管
- 工作温度范围为-20°C至+80°C



176-2230 进气口BSP为1/4英寸
16 bar工作压力
6mm弯管

气动冲击扳手

- 人机工程学设计, 抓握舒适, 可长时间使用
- 高效节能电机, 实现最大性能
- 长使用寿命
- 手柄排气引导空气远离工件和操作人员
- 轻便
- 减少振动
- 双锤冲击机制



137-0876

气动铆钉枪

- 轻便气动铆钉枪, 铝制结构, 人体工程学设计
- 机械1870牵引力
- 最小软管尺寸10mm/3/8英寸
- 声级76dBA
- 平均空气消耗4cfm/113 l/min
- 最大允许工作压力: 90 psi (6.2 bar)



739-8427 1/4英寸进气口

可逆气动钻

- 后部通过手柄排气
- 侧装正向 / 反向换档
- 三级行星齿轮系统
- Jacobs无键卡盘, 可在卡盘内部快速更换钻头, 并通过扭转将卡盘拧紧
- 1.1kg轻质结构
- 87 dBA声音



739-8395

角式气动角磨机

- 254 mm长, 带侧手柄, 操作舒适
- 随附四个切割盘 (100 mm)
- 2 kg轻便打磨机, 最小软管尺寸为10 mm
- 符合2006/42/EEC指令和EN 792-6 ISO 28927标准



739-8389

直向气动模具打磨机

- 直向式打磨机
- 6 mm三件套设计夹头
- 后部通过手柄排气
- 高速、低振动 (5.4m/s²)
- 平均空气消耗量3cfm/85 l/min
- 安全油门杆
- 节气门正作用
- 声级93dBA



739-8398 6mm

气动棘轮扳手

- 球形固定器确保不同插座和配件之间轻松切换
- 重量1.2kg, 长度266mm, 在难以触及的空间也可以使用
- 适用于散热器、燃油泵和小型发动机部件
- 平均空气消耗量为每分钟101升/3.6立方英尺



739-8382 3/8英寸进气口

739-8385 1/2英寸进气口

气动棘轮扳手

- 快速减速
- 轻便
- 减少振动
- 轻松控制速度
- 长度293mm
- 平均空气消耗73.6L/min



137-0882 进气口BSP为1/4英寸, 3/8英寸驱动器

气动螺丝刀

- 最大扭矩17Nm
- 后部通过手柄排气
- 弹簧压缩决定扭矩设置
- 灵敏的触发机制
- 最小软管尺寸10mm
- 声级86dBA
- 平均空气消耗量4cfm/113 l/min



739-8411

直向气动模具打磨机

- 后部通过手柄排气
- 高速、低振动 (5.4m/s²)
- 平均空气消耗量3cfm/85 l/min
- 安全油门杆
- 节气门正作用
- 最小软管尺寸10mm
- 声级93dBA



739-8391 1/4英寸进气口

手枪式气动螺丝刀

- 手持式气动螺丝刀,六角驱动
- 驱动器尺寸为1/4英寸
- 长度215mm
- 转速1800转/分
- 振动水平为0.08 m/s²



137-0887 1/4英寸进气口BSP

文丘里吹尘枪

- 具有文丘里作用喷嘴,可成倍增加空气体积输出,使喷枪完全安全
- 不同于传统气枪,输出空气在装置周围流动,而不是流过装置
- 由铝材制成,使用寿命长



488-5568 12 bar, 1/4英寸BSP入口

气动锯

- 铝材
- 自由转速为9000转/分,可产生87分贝的声音
- 软管的最小尺寸为10mm或3/8英寸
- 高性能,具有16 SWG (英国标准线规) 切割能力



739-8433 进气口BSP为1/4英寸, 1.2mm切割能力, 280L/min气流

气动锯

- 低振动
- 轻便
- 切割能力高
- 可调后部排气



137-0891 进气口BSP为1/4英寸, 1.2mm切割能力, 35.1L/min气流

气动注油枪

- 可接受标准400cc储油或可批量填充
- 允许在狭小空间内进行广角操作
- 提供一个硬质喷嘴和一个柔性喷嘴
- 工作压力30-150 psi
- 1/4英寸进气口
- 重量1.5 kg



809-015 进气口BSP为1/4英寸, 1.2mm切割能力, 工作压力30-150psi

气动剪刀

- 触摸感应触发器,操作简便
- 刀片转速达到2000转/分,实现快速、干净的切割
- 符合人体工程学的铝制手柄,单手使用时握感舒适
- 适用于汽车车间的18号钢
- 线长210mm



739-8420

打磨机

- 易于使用,可用于平滑表面
- 内置调速器,可优化控制,噪音低,工作环境更安静
- 绝缘手柄和电机外壳,确保安全免受电气危害
- 重量710g



137-0895

气动锤

- 冲击率为2900bpm的气动锤
- 适用于切割、雕刻和开槽木材、石头、金属
- 包括五种不同的凿子和一个19针(直径3mm)的除锈机
- 快速更换固定器和旋转入口,可优化气流并减少振动
- 独特的平衡设计,使用方便



137-0893 气动锤,带5个凿子,1个带19针(直径3mm)的除锈机

角向气动钻

- 弯头,易于存取
- 后部通过手柄排气
- Jacobs无键卡盘,可在卡盘内部快速更换钻头,并通过扭转将卡盘拧紧
- 强力气动马达
- 正向触发动作
- 87 dBA声音
- 0.9kg轻质结构
- 推荐润滑油10W SAE



739-8405

压缩空气处理

RS PRO提供广泛的压缩空气处理产品,包括空气过滤器、调节器、润滑器和干燥器,确保各种工业应用的压缩空气清洁、干燥和可调节。

空气过滤器

- 用于气动网络的半自动手动过滤器
- 模块化系统允许通过使用RS PRO空气分配器和连接板与其他RS PRO空气处理组件进行单独组合
- 过滤等级:20µm
- 连接板FIL2尺寸176-1729



库存编号	尺寸	端口连接	过滤精度	Max 流量	排气
176-1719	FIL 1	G 1/4	20 µm	1900 NI/min	S/M
176-1720	FIL 2	G 3/8	20 µm	3750 NI/min	S/M
176-1721	FIL 2	G 1/2	20 µm	3750 NI/min	S/M
176-1722	FIL 3	G 3/4	20 µm	6250 NI/min	S/M

润滑器

- 用于气动网络的手动润滑器
- 模块化系统允许通过使用RS PRO空气分配器和连接板与其他RS PRO空气处理组件进行单独组合



库存编号	尺寸	端口连接	流量	加油系统
176-1715	LUB 1	G 1/4	2600 NI/min	M
176-1746	LUB 2	G 3/8	5600 NI/min	M
176-1745	LUB 2	G 1/2	5600 NI/min	M
176-1744	LUB 3	G 3/4	8200 NI/min	M

调节器

- 轻质耐用,得益于其技术聚合物结构
- 配有聚结过滤器,可以兼作过滤系统,保持空气中没有杂质或颗粒



库存编号	尺寸	端口连接	调节范围	Max 流量
176-1723	REG 1	G 1/4	0 ÷ 8 bar	2050 NI/min
176-1724	REG 2	G 3/8	0 ÷ 8 bar	3200 NI/min
176-1725	REG 2	G 1/2	0 ÷ 8 bar	3200 NI/min
176-1726	REG 3	G 3/4	0 ÷ 8 bar	6200 NI/min

后入口压力计

- 压力表式模拟正压表
- 压力测量范围为0bar至10bar
- 最低工作温度为-20°C
- 最高工作温度为+60°C
- 模块性
- 清晰可靠的监管
- 高流量
- 凝聚式过滤器
- 无硅



库存编号	外径	端口连接	压力范围
176-1718	40mm	G 1/8	0 bar to 10 bar

组合装置

组合式 FR 或 FR+L 装置有助于安装整个组件, 以清洁并去除空气中的污染物。



应用

- 模块化
- 高流量
- 坚固
- 轻便
- 无硅

主要优点

- 气动自动化
- 压缩空气回路
- 压缩机
- 压缩空气管道

过滤器调节器

- 模块化系统允许通过使用RS PRO空气分配器和连接板与其他RS PRO空气处理元件单独组合
- 过滤等级: 20µm
- 调节范围: 0-8bar



库存编号	尺寸	螺纹	过滤精度	调节范围	流量	排气
176-1727	FIL 1	1/4	20 µm	0 ÷ 8 bar	1650 NI/min	1650 NI/min
176-1729	FIL 2	3/8	20 µm	0 ÷ 8 bar	3000 NI/min	3000 NI/min
176-1738	FIL 2	1/2	20 µm	0 ÷ 8 bar	3000 NI/min	3000 NI/min
176-1741	FIL 3	3/4	20 µm	0 ÷ 8 bar	4500 NI/min	4500 NI/min

连接板

- RS PRO过滤器、调节器和润滑器组件的连接板



176-1732

V + FR + L

- 气动网络V+FRL组合, 带半自动手动冷凝水排放系统
- 过滤等级: 20µm
- 调节范围: 0-8bar
- 带手动关闭阀
- 带手动加油系统的润滑器



库存编号	尺寸	螺纹	过滤精度	调节范围	流量
176-1748	V+FR+L 1	1/4	20 µm	0 ÷ 8 bar	800 NI/min
176-1736	V+FR+L 2	1/2	20 µm	0 ÷ 8 bar	2100 NI/min
176-1735	V+FR+L 3	3/4	20 µm	0 ÷ 8 bar	3500 NI/min



如果您想即刻开始探索 RS PRO, 请访问我们的网站浏览广泛的产品系列。

rspro.com

欢迎联系我们, 获取更多产品和服务信息:

服务邮箱:

R.RSCN@rs.rsgroup.com

询价热线:

400 820 1186

售后服务:

400 821 8857

办公地址:

中国上海市浦东新区东育路227弄3号前滩
世贸中心二期C栋5层501单元



扫码关注我们