

Plexo composable

Interrupteur temporisé

Références : 0 695 04

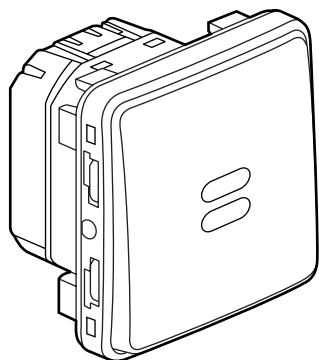

SOMMAIRE

Page

| | |
|--|-----|
| 1. Usage | 1 |
| 2. Gamme | 1 |
| 3. Mise en situation | 1-2 |
| 4. Cotes d'encombrement | 2 |
| 5. Raccordement | 3 |
| 6. Fonctionnement | 3 |
| 7. Caractéristiques techniques | 3 |
| 8. Entretien | 3 |
| 9. Normes et agréments | 3 |

1. USAGE

Système d'appareillage étanche destiné aux lieux techniques résidentiels et professionnels (garages, caves, parkings, ateliers et cuisines industrielles...) ainsi qu'aux environnements extérieurs (terrasses, jardins, campings...).

Commande d'éclairage ou de chauffage avec une temporisation à l'extinction. Produit lumineux (led intégrée au mécanisme).

2. GAMME

| 2 versions : gris et blanc | Références |
|-------------------------------|--|
| Composable | 0 695 xx - 0 696 xx - 0 699 xx (Grande Distribution) |

3. MISE EN SITUATION

■ 3.1 Fixation en saillie

- Par vissage du boîtier de fond sur le support à l'aide de 2 vis Ø 3 mm à Ø 4 mm maxi.

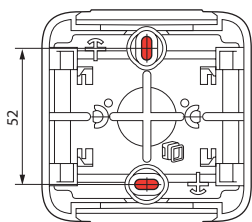

■ 3.2 Fixation en encastré

- Par vissage sur boîte d'encastrement

- Par griffes sur boîte d'encastrement réf. 0 699 xx

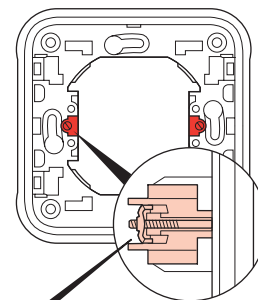
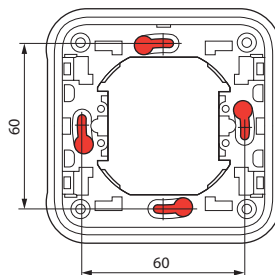

Possibilité de monter les griffes :
réf. 0 849 00 ou réf. 0 849 01 (griffe longue)

- Par plastronnage à l'aide de 4 vis Ø 4 mm

Perçage du matériau support pour un diamètre de 60 mm à 70 mm par scie cloche ou emporte-pièce.

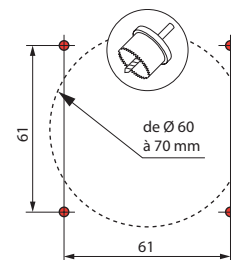
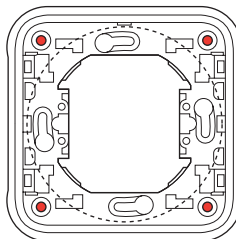

3. MISE EN SITUATION (suite)

■ 3.3 Raccordement aux conduits

Type de conduits :

- IRL : anciennement IRO, tube isolant rigide lisse
 - ICA : tube isolant flexible cintrable annelé
 - ICTA : conduit isolant flexible cintrable transversalement élastique annelé
 - ICTL : conduit isolant flexible cintrable transversalement élastique lisse
- } Ø 16
à 25 mm

Câbles (exemples) :

- conducteurs rigides : U - 1000R2V 3G2,5
- conducteurs souples : H07 RN - F 3G2,5

Type d'embouts : souples à membranes, 2 types amovibles.

- embout 1 sortie livré sur boîte 1 poste (haut et bas)
- embout 1 sortie livré sur boîtes 2 postes et 3 postes (haut)
- embout 2 sorties livré sur boîtes 2 postes et 3 postes (bas)

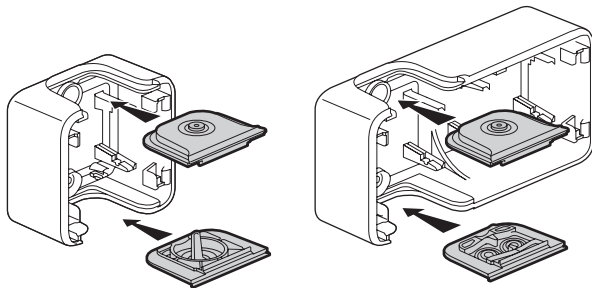

Ø 4 - Ø 15 mm

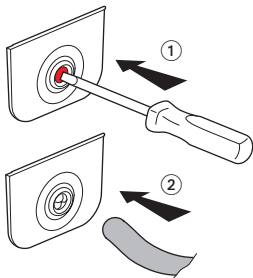

Ø 16/20/25 mm

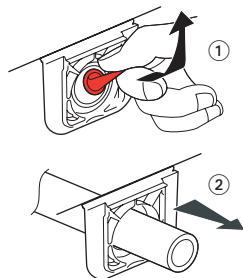

Egalement disponible en accessoires :

- 0 695 96 embout gris 1 sortie
- 0 695 99 embout gris 2 sorties
- 0 696 46 embout blanc 1 sortie
- 0 696 49 embout blanc 2 sorties

■ 3.4 Assemblage

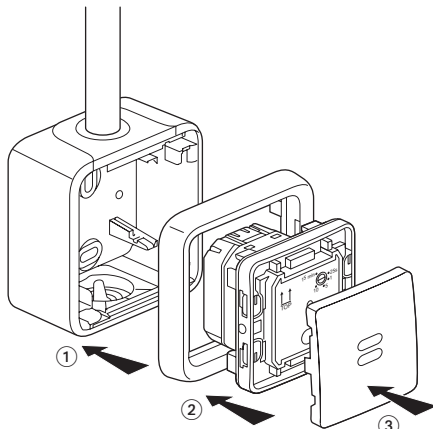

3. MISE EN SITUATION (suite)

Le verrouillage IP55 de la partie avant (couvercle) sur la boîte est assuré par le pivotement de quatre 1/4 de tour.

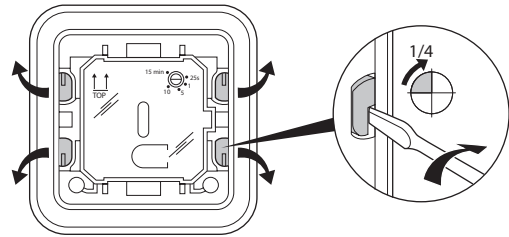

4. COTES D'ENCOMBREMENT (mm)

■ Composable

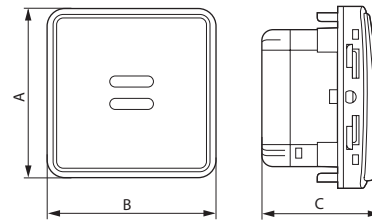

| | A | B | C | D |
|------------|----|----|------|---|
| Composable | 64 | 64 | 47,3 | - |

Plexo composable Interrupteur temporisé

Références : 0 695 04

5. RACCORDEMENT

Type de bornes : à vis
Capacité des bornes : de 1,5 mm² à 2,5 mm²
Longueur de dénudage : 12 mm

6. FONCTIONNEMENT

6.1 Réglage

- Enlever le doigt, puis régler à l'aide d'un tournevis plat la temporisation souhaitée de 25 secondes à 15 minutes.

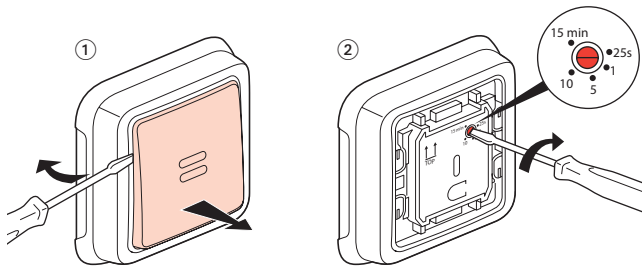

6.2 Fonctionnement

- Un appui provoque l'allumage pendant la temporisation.

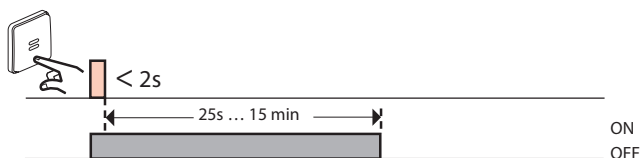

- Un appui < 2 secondes pendant la temporisation relance la temporisation.

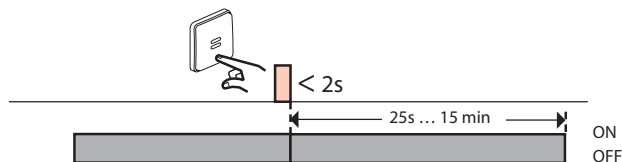

- Un appui > 2 secondes pendant la temporisation provoque l'extinction.

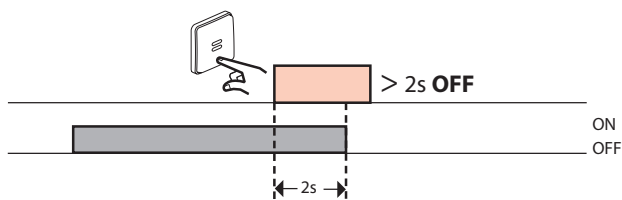

L'interrupteur est équipé d'une LED témoin.

7. CARACTÉRISTIQUES TECHNIQUES

7.1 Classe de protection

Protection contre les corps solides et liquides : IP 55
Protection contre les chocs : IK 07

7.2 Caractéristiques matières

Boîte, support : PP (Polypropylène chargé)
Plaque, doigt : ABS (Acrilo Butadiène Styène)
Embout, enjoliveur : PP+SEBS (Styrène Ethylène Butadiène Styène)
Mécanisme : PC (Polycarbonate)

Tenue aux UV : Pas de changement notable suivant test 7 jours avec éclairage énergétique 550 W/m² (Mesure colorimétrique suivant méthode Lab).

Tenue au brouillard salin : 7 jours (168 h)

Autoextinguibilité :

+ 850° C / 30 s pour les pièces isolantes maintenant en place les parties sous tension.

+ 650° C / 30 s pour les autres pièces en matières isolantes.

7.3 Caractéristiques électriques

Intensité : 8 A
Tension : 250 V~
Fréquence : 50 Hz

| ① | ② | ③ | ④ | ⑤ | ⑥ | ⑦ | ⑧ |
|--------|--------|-------------------|--------|-------|--------|--------|--------|
| | | | | | | | |
| 1840 W | 400 VA | 2 x 58 W 14 µF | 1000 W | 400 W | 250 VA | 400 VA | 400 VA |

- ① Résistif
- ② Fluo non compensé
- ③ Fluo compensé
- ④ Incandescent
- ⑤ Fluocompact et fluo à transformateur électronique
- ⑥ Moteurs de ventilateur
- ⑦ Halogène TBT à transformateur ferromagnétique
- ⑧ Halogène TBT à transformateur électronique

7.4 Caractéristiques climatiques

Température de stockage et d'utilisation : 0° C à + 35° C

8. ENTRETIEN

Nettoyage superficiel au chiffon.

Ne pas utiliser : acétone, dégraissant, trichloréthylène.

Attention : Pour l'utilisation de produits d'entretien spécifiques, un essai préalable est nécessaire.

9. NORMES ET AGRÈMENTS

Produits réalisés conformément aux normes suivantes :

- Française NF EN 60669-1
- Belge NBN EN 60669-1
- Internationale CEI 60669-1