



VMC à sondes hygrométriques

DECO DHU



+ LES PLUS



- Equipé de 2 sondes thermo-hygrométriques :
 - Piquage cuisine
 - Piquage sanitaire
- Réglable de 60 à 90% HR
- Sélecteur de nombre de sanitaires
- 26,75 W-Th-C

✓ APPLICATIONS

- VMC Simple Flux pour renouvellement d'air permanent dans l'habitat pavillonnaire du T1 au T7 jusqu'à 4 sanitaires

✓ GAMME

- Caisson seul
- Kit livré avec 3 bouches extra-plates

✓ DESCRIPTION



Piquage sanitaire calibré Ø 80 mm 15 et 30 m³/h



Piquage sanitaire équipé de sonde



Piquage cuisine Convergent avec sonde



Piquage de rejet Ø 125 mm



Réglage sonde hygro + ajustement du nombre de sanitaires

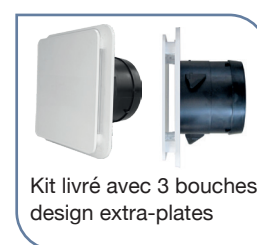

Kit livré avec 3 bouches design extra-plates

✓ CARACTERISTIQUES GENERALES

Référence	DECO DHU N	DECO DHU K
Code	603 110	603 116
Piquages sanitaires Ø 80 mm	4	4
Piquage cuisine Ø 125 mm	1	1
Ø Rejet (mm)	125	125
Consommation électrique (W)	23/28/68	23/28/68
Nombre de vitesse	3	3
Poids (kg)	3	3,5
Bouche d'extraction sanitaire extra-plate	-	2 x Ø 80 mm
Bouche d'extraction cuisine extra-plate	-	1 x Ø 125 mm
Classe énergétique	C	C

✓ DIMENSIONS (MM)

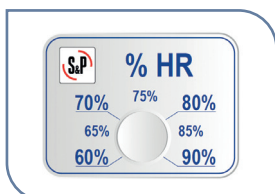
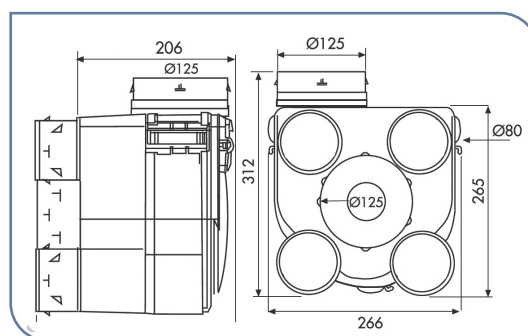

Potentiomètre de réglage

Le réglage situé sur le caisson permet de sélectionner le taux d'hygrométrie (entre 60 et 90%) à partir duquel la VMC passera automatiquement en grand débit. Grâce à ses 2 sondes thermo-hygrométriques, l'humidité ambiante des pièces techniques est ainsi évacuée, par le passage en grand débit automatique. Une fois l'humidité évacuée, le débit repasse en débit de base.



Sélecteur de nombre de sanitaires

Permet de limiter la consommation et le niveau de bruit.
Position A pour 1 ou 2 sanitaires
Position B pour 3 ou 4 sanitaires

DECO FLAT DHU

VMC extra-plate à sondes hygrométriques

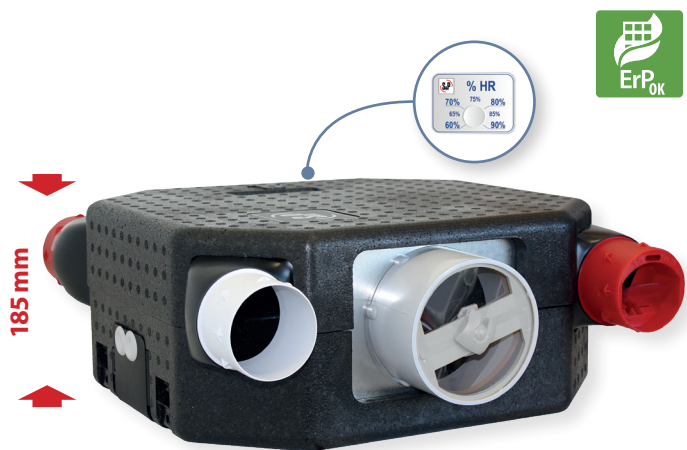

+ LES PLUS

5
ANS
GARANTIE

- Equipé de 2 sondes thermo-hygrométriques
- Réglable de 60 à 90% HR
- Extra-plat 185 mm : Adapté aux espaces réduits de type faux-plafonds
- 4 piquages sanitaires bi-directionnels (système Twist)
- Montage des gaines ultra-rapide (système EasyFix breveté)
- Sélecteur de nombre de sanitaire
- 27,75 W-Th-C

✓ APPLICATIONS

- VMC Simple Flux pour renouvellement d'air permanent dans l'habitat pavillonnaire du T1 au T7 jusqu'à 4 sanitaires

✓ GAMME

- Caisson seul
- Kit livré avec 3 bouches extra-plates

✓ DESCRIPTION



Piquage sanitaire calibré Ø 80 mm



Piquage sanitaire avec de sonde



Piquage cuisine Ø 125 mm avec sonde



Piquage de rejet Ø 125 mm

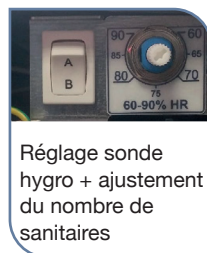

Réglage sonde hygro + ajustement du nombre de sanitaires



Platine de fixation

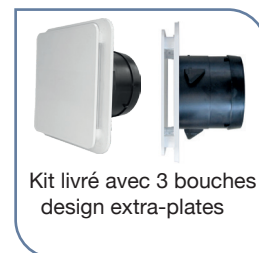

Kit livré avec 3 bouches design extra-plates

✓ CARACTERISTIQUES GENERALES

Référence	DECO FLAT DHU N	DECO FLAT DHU K
Code	603 125	603 126
Piquages sanitaires Ø 80 mm	4	4
Piquage cuisine Ø 125 mm	1	1
Ø Rejet (mm)	125	125
Consommation électrique	24/29/69	24/29/69
Npmbre de vitesse	3	3
Poids (kg)	6,35	6,85
Bouche d'extraction sanitaire extra-plate	-	2 x Ø 80 mm
Bouche d'extraction cuisine extra-plate	-	1 x Ø 125 mm
Classe Energétique	C	C

✓ DIMENSIONS (MM)

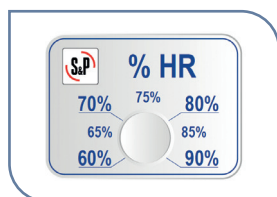
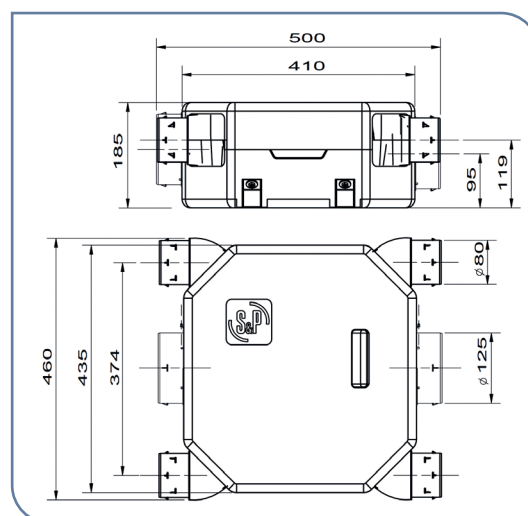

Potentiomètre de réglage

Le réglage situé sur le caisson permet de sélectionner le taux d'hygrométrie (entre 60 et 90%) à partir duquel la VMC passera automatiquement en grand débit. Grâce à ses 2 sondes thermo-hygrométriques, l'humidité ambiante des pièces techniques est ainsi évacuée, par le passage en grand débit automatique. Une fois l'humidité évacuée, le débit repasse en débit de base.



Sélecteur de nombre de sanitaires

Permet de limiter la consommation et le niveau de bruit. Position A pour 1 ou 2 sanitaires Position B pour 3 ou 4 sanitaires

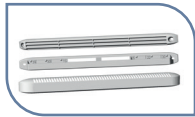

Entrée d'air autoréglable		
Référence	Code	Débit (m³/h)
EC-U N Blanc	850 174	15/22/30
EC-U N Marron	850 175	15/22/30



Entrée d'air autoréglable acoustique		
Référence	Code	Débit (m³/h)
ECA 22 Blanc	854 090	22
ECA 30 Blanc	854 093	30
ECA 45 Blanc	854 096	45



Bouche d'extraction		
Référence	Code	Ø (mm)
BOCP 80	850 021	80
BOCP 125	850 020	125



Bouche d'extraction extra-plate		
Référence	Code	Ø (mm)
BDO 80	855 015	80
BDO 125	855 016	125



Conduit PVC - Longueur 6 m		
Référence	Code	Ø (mm)
GP 80	810 196	80
GP 125	810 198	125



Conduit PVC - Longueur 20 m		
Référence	Code	Ø (mm)
GP PRO 80	811 503	80
GP PRO 125	811 507	125



Conduit PVC isolé 25 mm - Longueur 6 m		
Référence	Code	Ø (mm)
GP ISO 80/25 ECOSOFT	813 920	80
GP ISO 125/25 ECOSOFT	813 922	125



Conduit PVC isolé 50 mm - Longueur 6 m		
Référence	Code	Ø (mm)
GP ISO 80/50 ECOSOFT	813 930	80
GP ISO 125/50 ECOSOFT	813 932	125

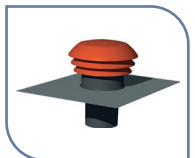

Chapeau de toiture		
Référence	Code	Ø (mm)
CPR 125 Tuile	876 000	125
CPR 125 Ardoise	876 003	125

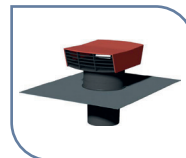

Chapeau de toiture		
Référence	Code	Ø (mm)
CT 125 P Tuile	870 073	125
CT 125 P Ardoise	873 999	125

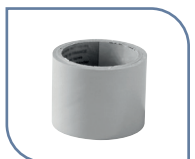

Rouleau adhésif PVC		
Référence	Code	Longueur (m)
Rouleau PVC 50/33	897 689	33

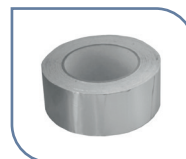

Rouleau adhésif ALU		
Référence	Code	Ø (mm)
BA 50/10	990 713	10



Commutateur 2 positions		
Référence	Code	
COMU 2	700 351	