

# RE 100.0 PLUS CONTROL **STIHL**



2 - 24	Gebrauchsanleitung
24 - 46	Instruction Manual
46 - 70	Notice d'emploi
70 - 92	Istruzioni d'uso
92 - 115	Handleiding



## Inhaltsverzeichnis

1	Vorwort.....	2
2	Informationen zu dieser Gebrauchsanleitung.....	2
3	Übersicht.....	3
4	Sicherheitshinweise.....	4
5	Hochdruckreiniger einsatzbereit machen..	12
6	Hochdruckreiniger zusammenbauen.....	12
7	An eine Wasserquelle anschließen.....	14
8	Hochdruckreiniger elektrisch anschließen	16
9	Hochdruckreiniger einschalten und ausschalten.....	16
10	Mit dem Hochdruckreiniger arbeiten.....	16
11	Nach dem Arbeiten.....	18
12	Transportieren.....	19
13	Aufbewahren.....	19
14	Reinigen.....	19
15	Warten.....	20
16	Reparieren.....	20
17	Störungen beheben.....	20
18	Technische Daten.....	22
19	Ersatzteile und Zubehör.....	23
20	Entsorgen.....	23
21	EU-Konformitätserklärung.....	23
22	Anschriften.....	24

## 1 Vorwort

Liebe Kundin, lieber Kunde,

es freut uns, dass Sie sich für STIHL entschieden haben. Wir entwickeln und fertigen unsere Produkte in Spitzenqualität entsprechend der Bedürfnisse unserer Kunden. So entstehen Produkte mit hoher Zuverlässigkeit auch bei extremer Beanspruchung.

STIHL steht auch für Spitzenqualität beim Service. Unser Fachhandel gewährleistet kompetente Beratung und Einweisung sowie eine umfassende technische Betreuung.

STIHL bekennt sich ausdrücklich zu einem nachhaltigen und verantwortungsvollen Umgang mit der Natur. Diese Gebrauchsanleitung soll Sie unterstützen, Ihr STIHL Produkt über eine lange Lebensdauer sicher und umweltfreundlich einzusetzen.

Wir danken Ihnen für Ihr Vertrauen und wünschen Ihnen viel Freude mit Ihrem STIHL Produkt.



Dr. Nikolas Stihl

**WICHTIG! VOR GEBRAUCH LESEN UND AUFBEWAHREN.**

## 2 Informationen zu dieser Gebrauchsanleitung

### 2.1 Geltende Dokumente

- Es gelten die lokalen Sicherheitsvorschriften.
- ▶ Zusätzlich zu dieser Gebrauchsanleitung folgende Dokumente lesen, verstehen und aufbewahren:
    - Gebrauchsanleitung und Verpackung des verwendeten Zubehörs
    - Gebrauchsanleitung und Verpackung des verwendeten Reinigungsmittels

### 2.2 Kennzeichnung der Warnhinweise im Text



- Der Hinweis weist auf Gefahren hin, die zu schweren Verletzungen oder zum Tod führen.
  - ▶ Die genannten Maßnahmen können schwere Verletzungen oder Tod vermeiden.

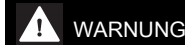

- Der Hinweis weist auf Gefahren hin, die zu schweren Verletzungen oder zum Tod führen können.
  - ▶ Die genannten Maßnahmen können schwere Verletzungen oder Tod vermeiden.

#### HINWEIS

- Der Hinweis weist auf Gefahren hin, die zu Sachschaden führen können.
  - ▶ Die genannten Maßnahmen können Sachschaden vermeiden.

### 2.3 Symbole im Text



Dieses Symbol verweist auf ein Kapitel in dieser Gebrauchsanleitung.

## 3 Übersicht

### 3.1 Hochdruckreiniger

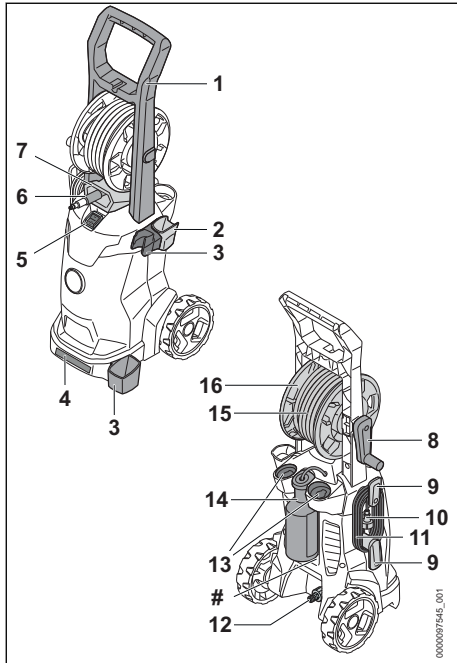

- 1 Griff**  
Der Griff dient zum Tragen und Bewegen des Hochdruckreinigers.
- 2 Halter**  
Der Halter dient zum Aufbewahren der Spritzpistole.
- 3 Halter**  
Der Halter dient zum Aufbewahren der Spritzeinrichtung.
- 4 Transportgriff**  
Der Transportgriff dient zum Tragen des Hochdruckreinigers.
- 5 Kippschalter**  
Der Kippschalter dient zum Einschalten und Ausschalten des Hochdruckreinigers.
- 6 Stutzen**  
Der Stutzen dient zum Anschluss des Wasserschlauchs.
- 7 Führungsöffnung**  
Die Führungsöffnung führt den Hochdruckschlauch von vorne auf die Schlauchtrommel.

- 8 Kurbel**  
Die Kurbel dient zum Drehen der Schlauchtrommel.
- 9 Halter**  
Der Halter dient zum Abnehmen und Aufbewahren der Anschlussleitung.
- 10 Netzstecker**  
Der Netzstecker verbindet die Anschlussleitung mit einer Steckdose.
- 11 Anschlussleitung**  
Die Anschlussleitung verbindet den Hochdruckreiniger mit dem Netzstecker.
- 12 Stutzen**  
Der Stutzen dient zum Anschluss des Wasserschlauchs.
- 13 Fächer**  
Die Fächer dienen zum Aufbewahren der mitgelieferten Düsen.
- 14 Reinigungsmittelflasche**  
Die Reinigungsmittelflasche dient zum Reinigen mit Reinigungsmitteln.
- 15 Hochdruckschlauch**  
Der Hochdruckschlauch leitet das Wasser von der Hochdruckpumpe zur Spritzpistole.
- 16 Schlauchtrommel**  
Die Schlauchtrommel dient zum Aufwickeln des Hochdruckschlauchs.

### # Leistungsschild mit Maschinenummer

### 3.2 Spritzeinrichtung

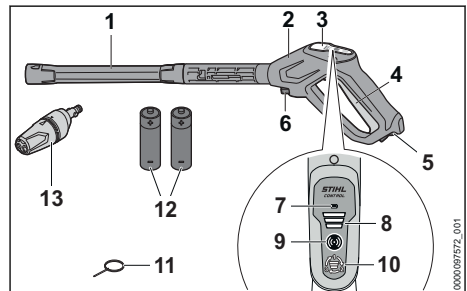

- 1 Strahlrohr**  
Das Strahlrohr verbindet die Spritzpistole mit der Düse.
- 2 Spritzpistole**  
Die Spritzpistole dient zum Halten und Führen der Spritzeinrichtung.
- 3 Bedienfeld**  
Das Bedienfeld dient zur Anzeige und Einstellung des Arbeitsdrucks.

**4 Hebel**

Der Hebel öffnet und schließt das Ventil in der Spritzpistole. Der Hebel startet und stoppt den Wasserstrahl.

**5 Rasthebel**

Der Rasthebel entsperrt den Hebel.

**6 Sperrhebel**

Der Sperrhebel hält den Stutzen in der Spritzpistole.

**7 LED „BATTERIEANZEIGE“**

Die LED zeigt den Ladezustand der Batterie an.

**8 LEDs „LEISTUNGSSTUFE“**

Die LEDs zeigen die eingestellte Leistungsstufe des Arbeitsdrucks an.

**9 Aktivierungstaste**

Die Aktivierungstaste schaltet das Bedienfeld ein und zeigt über die LED den Status an.

**10 Drucktaste**

Die Drucktaste dient zum Einstellen des Arbeitsdrucks.

**11 Reinigungsnadel**

Die Reinigungsnadel dient zum Reinigen der Düsen.

**12 AAA Batterien (IEC-Baugröße LR03)**





Die AAA Batterien versorgen die Spritzpistole mit Energie.

**13 3-in-1 Düse**

Die 3-in-1 Düse besteht aus einer Flachstrahldüse, einer Rotordüse und einer Sprühdüse, der Reinigungsmittel beigemischt werden kann.

**3.3 Symbole**

Die Symbole können auf dem Hochdruckreiniger, der Spritzeinrichtung, der 3-in-1 Düse oder der Reinigungsmittelflasche sein und bedeuten Folgendes:

-  In dieser Position ist die Flachstrahldüse an der 3-in-1 Düse eingestellt.
-  In dieser Position ist die Rotordüse an der 3-in-1 Düse eingestellt.
-  In dieser Position ist ein schwacher Wasserstrahl an der 3-in-1 Düse eingestellt und es kann Reinigungsmittel beigemischt werden.
-  3-in-1 Düse nur verstellen, wenn der Hebel der Spritzpistole nicht gedrückt ist.



Der Rasthebel entsperrt in dieser Position den Hebel.



Der Rasthebel sperrt in dieser Position den Hebel.



Reinigungsmittelflasche vor dem Transport leeren oder so sichern, dass es nicht umkippen und sich nicht bewegen kann.



Produkt nicht mit dem Hausmüll entsorgen.



Garantierter Schalleistungspegel nach Richtlinie 2000/14/EG in dB(A) um Schallemissionen von Produkten vergleichbar zu machen.



Diese Symbole kennzeichnen original STIHL Ersatzteile und original STIHL Zubehör.

**4 Sicherheitshinweise****4.1 Warnsymbole**

Die Warnsymbole auf dem Hochdruckreiniger bedeuten Folgendes:



Sicherheitshinweise und deren Maßnahmen beachten.



Gebrauchsanleitung lesen, verstehen und aufbewahren.



Schutzbrille tragen.



- Wasserstrahl nicht auf Personen und Tiere richten.
- Wasserstrahl nicht auf elektrische Anlagen, elektrische Anschlüsse, Steckdosen und stromführende Leitungen richten.
- Wasserstrahl nicht auf Elektrogeräte und den Hochdruckreiniger richten.



Falls die Anschlussleitung oder die Verlängerungsleitung beschädigt ist: Netzstecker aus der Steckdose ziehen.



Hochdruckreiniger nicht direkt an das Trinkwassernetz anschließen.



Hochdruckreiniger während Arbeitsunterbrechungen, des Transports, der Aufbewahrung, Wartung oder Reparatur ausschalten.



Hochdruckreiniger nicht bei Temperaturen unter 0 °C verwenden, transportieren und aufbewahren.

## 4.2 Bestimmungsgemäße Verwendung

Der Hochdruckreiniger STIHL RE 100.0 PLUS CONTROL dient zum Reinigen von zum Beispiel Fahrzeugen, Anhängern, Terrassen, Wegen und Fassaden.

Der Hochdruckreiniger ist nicht für die gewerbliche Nutzung geeignet.

Der Hochdruckreiniger darf bei Regen nicht verwendet werden.

### ▲ WARNUNG

- Falls der Hochdruckreiniger nicht bestimmungsgemäß verwendet wird, können Personen schwer verletzt oder getötet werden und Sachschaden kann entstehen.
  - ▶ Hochdruckreiniger so verwenden, wie es in dieser Gebrauchsanleitung beschrieben ist.

Der Hochdruckreiniger STIHL

RE 100.0 PLUS CONTROL dient nicht für folgende Anwendungen:

- Reinigen von Asbestzement und ähnlichen Oberflächen
- Reinigen von Oberflächen, die mit bleihaltiger Farbe gestrichen oder lackiert sind
- Reinigen von Oberflächen, die mit Lebensmitteln in Kontakt kommen
- Reinigen des Hochdruckreinigers selbst

## 4.3 Anforderungen an den Benutzer

### ▲ WARNUNG

- Benutzer ohne eine Unterweisung können die Gefahren des Hochdruckreinigers nicht erkennen oder nicht einschätzen. Der Benutzer oder andere Personen können schwer verletzt oder getötet werden.



- ▶ Gebrauchsanleitung lesen, verstehen und aufbewahren.

- ▶ Falls der Hochdruckreiniger an eine andere Person weitergegeben wird: Gebrauchsanleitung mitgeben.
- ▶ Sicherstellen, dass der Benutzer folgende Anforderungen erfüllt:
  - Der Benutzer ist ausgeruht.

– Diese Maschine darf nicht von Personen (einschließlich Kinder) mit verringer-

ten physischen, sensorischen oder mentalen Fähigkeiten oder Mangel an Erfahrung und Wissen benutzt werden.

- Der Benutzer kann die Gefahren des Hochdruckreinigers erkennen und einschätzen.
- Der Benutzer ist volljährig oder der Benutzer wird entsprechend nationaler Regelungen unter Aufsicht in einem Beruf ausgebildet.
- Der Benutzer hat eine Unterweisung von einem STIHL Fachhändler oder einer fachkundigen Person erhalten, bevor er das erste Mal den Hochdruckreiniger verwendet.

- Der Benutzer ist nicht durch Alkohol, Medikamente oder Drogen beeinträchtigt.
  - ▶ Falls Unklarheiten bestehen: Einen STIHL Fachhändler aufsuchen.

## 4.4 Bekleidung und Ausstattung

### ▲ WARNUNG

- Während der Arbeit können Gegenstände mit hoher Geschwindigkeit hochgeschleudert werden. Der Benutzer kann verletzt werden.



- ▶ Eine eng anliegende Schutzbrille tragen. Geeignete Schutzbrillen sind nach Norm EN 166 oder nach nationalen Vorschriften geprüft und mit der entsprechenden Kennzeichnung im Handel erhältlich.
- ▶ Ein langärmeliges, eng anliegendes Oberteil und eine lange Hose tragen.
- Während der Arbeit können sich Aerosole bilden. Eingeatmete Aerosole können die Gesundheit schädigen und allergische Reaktionen auslösen.

- ▶ Eine Risikobeurteilung in Abhängigkeit von der zu reinigenden Oberfläche und deren Umfeld durchführen.
- ▶ Falls die Risikobeurteilung ergibt, dass sich Aerosole bilden: Eine Atemschutzmaske der Schutzklasse FFP2 oder einer vergleichbaren Schutzklasse tragen.
- Falls der Benutzer ungeeignetes Schuhwerk trägt, kann er ausrutschen. Der Benutzer kann verletzt werden.
  - ▶ Festes, geschlossenes Schuhwerk mit griffiger Sohle tragen.

## 4.5 Arbeitsbereich und Umgebung

### **▲ WARNUNG**

- Unbeteiligte Personen, Kinder und Tiere können die Gefahren des Hochdruckreinigers und hochgeschleuderter Gegenstände nicht erkennen und nicht einschätzen. Unbeteiligte Personen, Kinder und Tiere können schwer verletzt werden und Sachschaden kann entstehen.
  - ▶ **Unbeteiligte Personen, Kinder und Tiere aus dem Arbeitsbereich fernhalten.**
  - ▶ **Hochdruckreiniger nicht unbeaufsichtigt lassen.**
  - ▶ **Sicherstellen, dass Kinder nicht mit dem Hochdruckreiniger spielen können.**
- Falls im Regen oder in feuchter Umgebung gearbeitet wird, kann es zu einem elektrischen Schlag kommen. Der Benutzer kann schwer verletzt oder getötet werden und der Hochdruckreiniger kann beschädigt werden.
  - ▶ Nicht im Regen arbeiten.
  - ▶ Hochdruckreiniger so aufstellen, dass er nicht durch herabtropfendes Wasser nass wird.
  - ▶ Hochdruckreiniger außerhalb des feuchten Arbeitsbereichs aufstellen.
- Elektrische Bauteile des Hochdruckreinigers können Funken erzeugen. Funken können in leicht brennbarer oder explosiver Umgebung Brände und Explosionen auslösen. Personen können schwer verletzt oder getötet werden und Sachschaden kann entstehen.
  - ▶ Nicht in einer leicht brennbaren und nicht in einer explosiven Umgebung arbeiten.

## 4.6 Sicherheitsgerechter Zustand

Der Hochdruckreiniger ist im sicherheitsgerechten Zustand, falls folgende Bedingungen erfüllt sind:

- Der Hochdruckreiniger ist unbeschädigt.
- Der Hochdruckschlauch, der Griff, die Kupplungen und die Spritzeinrichtung sind unbeschädigt.
- Die Spritzeinrichtung ist richtig angebaut.
- Die Anschlussleitung, die Verlängerungsleitung und deren Netzstecker sind unbeschädigt.
- Der Hochdruckreiniger ist sauber und trocken.
- Die Spritzeinrichtung ist sauber.
- Die Bedienungselemente funktionieren und sind unverändert.
- Original STIHL Zubehör für diesen Hochdruckreiniger ist angebaut.
- Das Zubehör ist richtig angebaut.

### **▲ WARNUNG**

- In einem nicht sicherheitsgerechten Zustand können Bauteile nicht mehr richtig funktionieren und Sicherheitseinrichtungen außer Kraft gesetzt werden. Personen können schwer verletzt oder getötet werden.
  - ▶ Mit einem unbeschädigten Hochdruckreiniger arbeiten.
  - ▶ Mit einem unbeschädigten Hochdruckschlauch, unbeschädigten Kupplungen und einer unbeschädigten Spritzeinrichtung arbeiten.
  - ▶ Spritzeinrichtung so anbauen, wie es in dieser Gebrauchsanleitung beschrieben ist.
  - ▶ Mit einer unbeschädigten Anschlussleitung, Verlängerungsleitung und einem unbeschädigten Netzstecker arbeiten.
  - ▶ Falls der Hochdruckreiniger verschmutzt oder nass ist: Hochdruckreiniger reinigen und trocknen lassen.
  - ▶ Falls die Spritzeinrichtung verschmutzt ist: Spritzeinrichtung reinigen.
  - ▶ Hochdruckreiniger nicht verändern.
  - ▶ Falls die Bedienungselemente nicht funktionieren: Nicht mit dem Hochdruckreiniger arbeiten.
  - ▶ Batterieklemmen niemals mit Drähten oder anderen metallischen Gegenständen überbrücken.
  - ▶ Batterien gemäß der Polarität- (+/-) einsetzen.
  - ▶ Original STIHL Zubehör für diesen Hochdruckreiniger anbauen.

- ▶ Zubehör so anbauen, wie es in dieser Gebrauchsanleitung oder in der Gebrauchsanleitung des Zubehörs beschrieben ist.
- ▶ Gegenstände nicht in die Öffnungen des Hochdruckreinigers stecken.
- ▶ Abgenutzte oder beschädigte Hinweisschilder ersetzen.
- ▶ Falls Unklarheiten bestehen: Einen STIHL Fachhändler aufsuchen.

## 4.7 Arbeiten

### ▲ WARNUNG

- Der Benutzer kann in bestimmten Situationen nicht mehr konzentriert arbeiten. Der Benutzer kann stolpern, fallen und schwer verletzt werden.
  - ▶ Ruhig und überlegt arbeiten.
  - ▶ Falls die Lichtverhältnisse und Sichtverhältnisse schlecht sind: Nicht mit dem Hochdruckreiniger arbeiten.
  - ▶ Hochdruckreiniger alleine bedienen.
  - ▶ Auf Hindernisse achten.
  - ▶ Auf dem Boden stehend arbeiten und das Gleichgewicht halten. Falls in der Höhe gearbeitet werden muss: Eine Hubarbeitsbühne oder ein sicheres Gerüst verwenden.
  - ▶ Falls Ermüdungserscheinungen auftreten: Eine Arbeitspause einlegen.
- Falls sich der Hochdruckreiniger während der Arbeit verändert oder sich ungewohnt verhält, kann der Hochdruckreiniger in einem nicht sicherheitsgerechten Zustand sein. Personen können schwer verletzt werden und Sachschaden kann entstehen.
  - ▶ Arbeit beenden, Netzstecker aus der Steckdose ziehen und einen STIHL Fachhändler aufsuchen.
  - ▶ Hochdruckreiniger stehend betreiben.
  - ▶ Hochdruckreiniger nicht abdecken um für einen ausreichenden Austausch der Kühlluft zu sorgen.
- Wenn der Hebel der Spritzpistole losgelassen wird, schaltet sich die Hochdruckpumpe automatisch aus und Wasser strömt nicht mehr aus der Düse. Der Hochdruckreiniger ist im Stand-By Betrieb und bleibt weiterhin eingeschaltet. Falls der Hebel der Spritzpistole gedrückt wird, schaltet sich die Hochdruckpumpe automatisch wieder ein und Wasser strömt aus der Düse. Personen können schwer verletzt werden und Sachschaden kann entstehen.
  - ▶ Wenn nicht gearbeitet wird: Hebel der Spritzpistole verriegeln.



- ▶ Hochdruckreiniger ausschalten.
  - ▶ Netzstecker des Hochdruckreinigers aus der Steckdose ziehen.
- Wasser kann bei Temperaturen unter 0 °C auf der zu reinigenden Oberfläche und in Bauteilen des Hochdruckreinigers gefrieren. Der Benutzer kann ausrutschen, fallen und schwer verletzt werden. Sachschaden kann entstehen.
  - ▶ Hochdruckreiniger nicht bei Temperaturen unter 0 °C verwenden.
- Falls am Hochdruckschlauch, am Wasserschlauch oder an der Anschlussleitung gezogen wird, kann sich der Hochdruckreiniger bewegen und umfallen. Sachschaden kann entstehen.
  - ▶ Nicht am Hochdruckschlauch, am Wasserschlauch oder an der Anschlussleitung ziehen.
- Falls der Hochdruckreiniger auf einer schrägen, unebenen oder unbefestigten Fläche steht, kann er sich bewegen und umfallen. Sachschaden kann entstehen.
  - ▶ Hochdruckreiniger auf eine waagerechte, ebene und befestigte Fläche stellen.
- Falls in der Höhe gearbeitet wird, kann der Hochdruckreiniger oder die Spritzeinrichtung herunterfallen. Personen können schwer verletzt werden und Sachschaden kann entstehen.
  - ▶ Eine Hubarbeitsbühne oder ein sicheres Gerüst verwenden.
  - ▶ Hochdruckreiniger nicht auf eine Hubarbeitsbühne oder ein Gerüst stellen.
  - ▶ Falls die Reichweite des Hochdruckschlauchs nicht ausreicht: Hochdruckschlauch mit einer Hochdruckschlauchverlängerung verlängern.
  - ▶ Spritzeinrichtung gegen Herunterfallen sichern.
- Der Wasserstrahl kann Asbestfasern aus Oberflächen lösen. Asbestfasern können sich nach dem Trocknen in der Luft verteilen und eingeatmet werden. Eingeatmete Asbestfasern können die Gesundheit schädigen.
  - ▶ Asbesthaltige Oberflächen nicht reinigen.
- Der Wasserstrahl kann Öl von Fahrzeugen oder Maschinen lösen. Das ölhaltige Wasser kann in die Erde, in Gewässer oder in die Kanalisation gelangen. Die Umwelt wird gefährdet.
  - ▶ Fahrzeugen oder Maschinen nur an Orten mit Ölabscheider im Wasserabfluss reinigen.

- Der Wasserstrahl kann zusammen mit bleihaltiger Farbe bleihaltige Aerosole und bleihaltiges Wasser bilden. Bleihaltige Aerosole und bleihaltiges Wasser können in die Erde, in Gewässer oder in die Kanalisation gelangen. Eingeatmete Aerosole können die Gesundheit schädigen und allergische Reaktionen auslösen. Die Umwelt wird gefährdet.
  - ▶ Oberflächen, die mit bleihaltiger Farbe gestrichen oder lackiert sind, nicht reinigen.
- Der Wasserstrahl kann empfindliche Oberflächen beschädigen. Sachschaden kann entstehen.
  - ▶ Empfindliche Oberflächen nicht mit der Rotordüse reinigen.
  - ▶ Empfindliche Oberflächen aus Gummi, Stoff, Holz und ähnlichen Materialien mit verringertem Arbeitsdruck und größerem Abstand reinigen.
- Falls die Rotordüse während der Arbeit in verschmutztes Wasser getaucht und betrieben wird, kann die Rotordüse beschädigt werden.
  - ▶ Rotordüse nicht in verschmutztem Wasser betreiben.
  - ▶ Falls ein Behälter gereinigt wird: Behälter leeren und Wasser während des Reinigens abfließen lassen.
- Angesaugte leicht brennbare und explosive Flüssigkeiten können Brände und Explosionen auslösen. Personen können schwer verletzt oder getötet werden und Sachschaden kann entstehen.
  - ▶ Leicht brennbare oder explosive Flüssigkeiten nicht ansaugen oder ausbringen.
- Angesaugte reizende, ätzende und giftige Flüssigkeiten können die Gesundheit gefährden und Bauteile des Hochdruckreinigers beschädigen. Personen können schwer verletzt oder getötet werden und Sachschaden kann entstehen.
  - ▶ Reizende, ätzende oder giftige Flüssigkeiten nicht ansaugen oder ausbringen.
- Der starke Wasserstrahl kann Personen und Tiere schwer verletzen und Sachschaden kann entstehen.



- ▶ Wasserstrahl nicht auf Personen und Tiere richten.

- ▶ Wasserstrahl nicht auf schlecht einsehbare Stellen richten.
- ▶ Kleidung nicht reinigen, während sie getragen wird.
- ▶ Schuhe nicht reinigen, während sie getragen werden.

- Falls elektrische Anlagen, elektrische Anschlüsse, Steckdosen und stromführende Leitungen mit Wasser in Kontakt kommen, kann es zu einem elektrischen Schlag kommen. Personen können schwer verletzt oder getötet werden und Sachschaden kann entstehen.



- ▶ Wasserstrahl nicht auf elektrische Anlagen, elektrische Anschlüsse, Steckdosen und stromführende Leitungen richten.

- ▶ Wasserstrahl nicht auf die Anschlussleitung oder die Verlängerungsleitung richten.
- Falls Elektrogeräte oder der Hochdruckreiniger mit Wasser in Kontakt kommen, kann es zu einem elektrischen Schlag kommen. Der Benutzer kann schwer verletzt oder getötet werden und Sachschaden kann entstehen.



- ▶ Wasserstrahl nicht auf Elektrogeräte und den Hochdruckreiniger richten.

- ▶ Elektrogeräte und den Hochdruckreiniger von der zu reinigenden Oberfläche fernhalten.
- Ein falsch verlegter Hochdruckschlauch kann beschädigt werden. Durch die Beschädigung kann Wasser mit hohem Druck unkontrolliert in die Umgebung entweichen. Personen können schwer verletzt werden und Sachschaden kann entstehen.
  - ▶ Wasserstrahl nicht auf den Hochdruckschlauch richten.
  - ▶ Hochdruckschlauch so verlegen, dass er nicht gespannt oder verwickelt ist.
  - ▶ Hochdruckschlauch so verlegen, dass er nicht beschädigt, geknickt oder gequetscht wird oder scheuert.
  - ▶ Hochdruckschlauch vor Hitze, Öl und Chemikalien schützen.
- Ein falsch verlegter Wasserschlauch kann beschädigt werden und Personen können darüber stolpern. Personen können verletzt werden und der Wasserschlauch kann beschädigt werden.
  - ▶ Wasserstrahl nicht auf den Wasserschlauch richten.
  - ▶ Wasserschlauch so verlegen und kennzeichnen, dass Personen nicht stolpern können.
  - ▶ Wasserschlauch so verlegen, dass er nicht gespannt oder verwickelt ist.
  - ▶ Wasserschlauch so verlegen, dass er nicht beschädigt, geknickt oder gequetscht wird oder scheuert.



- ▶ Wasserschlauch vor Hitze, Öl und Chemikalien schützen.
- Der starke Wasserstrahl verursacht Reaktionskräfte. Durch die auftretenden Reaktionskräfte kann der Benutzer die Kontrolle über die Spritzeinrichtung verlieren. Der Benutzer kann schwer verletzt werden und Sachschaden kann entstehen.
  - ▶ Spritzpistole mit beiden Händen festhalten.
  - ▶ So arbeiten, wie es in dieser Gebrauchsanleitung beschrieben ist.

## 4.8 Reinigungsmittel

### ▲ WARNUNG

- Falls Reinigungsmittel mit der Haut oder den Augen in Kontakt kommen, können die Haut oder die Augen gereizt werden.
  - ▶ Gebrauchsanleitung des Reinigungsmittels beachten.
  - ▶ Kontakt mit Reinigungsmitteln vermeiden.
  - ▶ Falls Kontakt mit der Haut aufgetreten ist: Betroffene Hautstellen mit reichlich Wasser und Seife abwaschen.
  - ▶ Falls Kontakt mit den Augen aufgetreten ist: Augen mindestens 15 Minuten mit reichlich Wasser spülen und einen Arzt aufsuchen.
- Falsche oder ungeeignete Reinigungsmittel können den Hochdruckreiniger oder die Oberfläche des zu reinigenden Objektes beschädigen und die Umwelt schädigen.
  - ▶ STIHL empfiehlt, original STIHL Reinigungsmittel zu verwenden.
  - ▶ Gebrauchsanleitung des Reinigungsmittels beachten.
  - ▶ Falls Unklarheiten bestehen: Einen STIHL Fachhändler aufsuchen.

## 4.9 Wasser anschließen

### ▲ WARNUNG

- Wenn der Hebel der Spritzpistole losgelassen wird entsteht im Wasserschlauch ein Rückstoß. Durch einen Rückstoß kann verschmutztes Wasser zurück in das Trinkwassernetz gedrückt werden. Das Trinkwasser kann unreinigt werden.



- ▶ Hochdruckreiniger nicht direkt an das Trinkwassernetz anschließen.

- ▶ Vorschriften des Wasserversorgungsunternehmens beachten. Sofern gefordert, bei Anschluss an Trinkwassernetz vorschriftsgemäße Systemtrennung (z.B. Rückflussverhinderer) verwenden.

- Verschmutztes oder sandhaltiges Wasser kann Bauteile des Hochdruckreinigers beschädigen.
  - ▶ Sauberes Wasser verwenden.
  - ▶ Falls verschmutztes oder sandhaltiges Wasser verwendet wird: Hochdruckreiniger zusammen mit einem Wasserfilter betreiben.
- Falls der Hochdruckreiniger mit zu wenig Wasser versorgt wird, können Bauteile des Hochdruckreinigers beschädigt werden.
  - ▶ Wasserhahn vollständig aufdrehen.
  - ▶ Sicherstellen, dass der Hochdruckreiniger mit ausreichend Wasser versorgt wird,  18.

## 4.10 Elektrisch anschließen

Kontakt mit stromführenden Bauteilen kann durch folgende Ursachen entstehen:

- Die Anschlussleitung oder die Verlängerungsleitung ist beschädigt.
- Der Netzstecker der Anschlussleitung oder der Verlängerungsleitung ist beschädigt.
- Die Steckdose ist nicht richtig installiert.



### ▲ GEFAHR

- Kontakt mit stromführenden Bauteilen kann zu einem Stromschlag führen. Der Benutzer kann schwer verletzt oder getötet werden.
  - ▶ Sicherstellen, dass die Anschlussleitung, Verlängerungsleitung und deren Netzstecker unbeschädigt sind.



Falls die Anschlussleitung oder die Verlängerungsleitung beschädigt ist:  
 ▶ Beschädigte Stelle nicht berühren.  
 ▶ Netzstecker aus der Steckdose ziehen.

- ▶ Anschlussleitung, Verlängerungsleitung und deren Netzstecker mit trockenen Händen anfassen.
- ▶ Netzstecker der Anschlussleitung oder Verlängerungsleitung in eine richtig installierte und abgesicherte Steckdose mit Schutzkontakt stecken.
- ▶ Der Netzanschluss muss von einem qualifizierten Elektriker vorgenommen werden und die Anforderungen von IEC 60364-1 erfüllen. Es wird empfohlen, dass die Stromversorgung zu dieser Maschine entweder über einen Fehlerstromschutzschalter angeschlossen werden sollte, der die Energiezufuhr unterbricht, sobald der Ableitstrom zur Erde 30 mA für 30 ms überschreitet, oder über einen Erdungsprüfer verfügt.

- Eine beschädigte oder ungeeignete Verlängerungsleitung kann zu einem elektrischen Schlag führen. Personen können schwer verletzt oder getötet werden.
  - ▶ Eine Verlängerungsleitung mit dem richtigen Leitungsquerschnitt verwenden,  18.2.
  - ▶ Eine spritzwassergeschützte und für den Außeneinsatz zulässige Verlängerungsleitung verwenden.
  - ▶ Eine Verlängerungsleitung verwenden, die die gleichen Eigenschaften besitzt, wie die Anschlussleitung des Hochdruckreinigers,  18.2.
  - ▶ Es wird empfohlen, hierzu eine Kabeltrommel zu verwenden, die die Steckdose mindestens 60 mm über dem Boden hält.

## WARNUNG

- Während des Arbeitens kann eine falsche Netzspannung oder eine falsche Netzfrequenz zu einer Überspannung in dem Hochdruckreiniger führen. Der Hochdruckreiniger kann beschädigt werden.
  - ▶ Sicherstellen, dass die Netzspannung und die Netzfrequenz des Stromnetzes mit den Angaben auf dem Leistungsschild des Hochdruckreinigers übereinstimmen.
- Falls mehrere Elektrogeräte an einer Mehrfach-Steckdose angeschlossen sind, können während der Arbeit elektrische Bauteile überlastet werden. Die elektrischen Bauteile können sich erwärmen und einen Brand auslösen. Personen können schwer verletzt oder getötet werden und Sachschaden kann entstehen.
  - ▶ Hochdruckreiniger einzeln an eine Steckdose anschließen.
  - ▶ Hochdruckreiniger nicht an Mehrfach-Steckdosen anschließen.
- Eine falsch verlegte Anschlussleitung und Verlängerungsleitung kann beschädigt werden und Personen können darüber stolpern. Personen können verletzt werden und die Anschlussleitung oder Verlängerungsleitung kann beschädigt werden.
  - ▶ Anschlussleitung und Verlängerungsleitung so verlegen, dass der Wasserstrahl sie nicht berühren kann.
  - ▶ Anschlussleitung und Verlängerungsleitung so verlegen und kennzeichnen, dass Personen nicht stolpern können.
  - ▶ Anschlussleitung und Verlängerungsleitung so verlegen, dass sie nicht gespannt oder verwickelt sind.

- ▶ Anschlussleitung und Verlängerungsleitung so verlegen, dass sie nicht beschädigt, geknickt oder gequetscht werden oder scheuern.
- ▶ Anschlussleitung und Verlängerungsleitung vor Hitze, Öl und Chemikalien schützen.
- ▶ Anschlussleitung und Verlängerungsleitung auf einem trockenen Untergrund verlegen.
- Während der Arbeit erwärmt sich die Verlängerungsleitung. Wenn die Wärme nicht abfließen kann, kann die Wärme einen Brand auslösen.
  - ▶ Falls eine Kabeltrommel verwendet wird: Kabeltrommel vollständig abwickeln.

## 4.11 Transportieren

### WARNUNG

- Während des Transports kann der Hochdruckreiniger umkippen oder sich bewegen. Personen können verletzt werden und Sachschaden kann entstehen.
  - ▶ Hebel der Spritzpistole verriegeln.
  - ▶ Hochdruckreiniger ausschalten.



- ▶ Netzstecker des Hochdruckreinigers aus der Steckdose ziehen.
- 
  - ▶ Reinigungsmittelflasche leeren oder so sichern, dass es nicht umkippen und sich nicht bewegen kann.
- ▶ Hochdruckreiniger mit Spanngurten, Riemern oder einem Netz so sichern, dass er nicht umkippen und sich nicht bewegen kann.
- Wasser kann bei Temperaturen unter 0 °C in Bauteilen des Hochdruckreinigers gefrieren. Der Hochdruckreiniger kann beschädigt werden.
  - ▶ Hochdruckschlauch und Spritzeinrichtung entleeren.



- ▶ Falls der Hochdruckreiniger nicht frostsicher transportiert werden kann: Hochdruckreiniger mit einem Frostschutzmittel auf Glykollbasis schützen.

## 4.12 Aufbewahren

### WARNUNG

- Kinder können die Gefahren des Hochdruckreinigers nicht erkennen und nicht einschätzen. Kinder können schwer verletzt werden.
  - ▶ Hebel der Spritzpistole verriegeln.



▶ Hochdruckreiniger ausschalten.

- ▶ Netzstecker des Hochdruckreinigers aus der Steckdose ziehen.
- ▶ Hochdruckreiniger außerhalb der Reichweite von Kindern aufbewahren.
- Die elektrischen Kontakte an dem Hochdruckreiniger und metallische Bauteile können durch Feuchtigkeit korrodieren. Der Hochdruckreiniger kann beschädigt werden.
  - ▶ Hochdruckreiniger sauber und trocken aufbewahren.
- Wasser kann bei Temperaturen unter 0 °C in Bauteilen des Hochdruckreinigers gefrieren. Der Hochdruckreiniger kann beschädigt werden.
  - ▶ Hochdruckschlauch und Spritzeinrichtung entleeren.



▶ Falls der Hochdruckreiniger nicht frostsicher aufbewahrt werden kann: Hochdruckreiniger mit einem Frostschutzmittel auf Glykollbasis schützen.

### 4.13 Reinigen, Warten und Reparieren

#### ▲ WARNUNG

- Falls während der Reinigung, Wartung oder Reparatur der Netzstecker in eine Steckdose eingesteckt ist, kann der Hochdruckreiniger unbeabsichtigt eingeschaltet werden. Personen können schwer verletzt werden und Sachschaden kann entstehen.
  - ▶ Hebel der Spritzpistole verriegeln.



▶ Hochdruckreiniger ausschalten.

- ▶ Netzstecker des Hochdruckreinigers aus der Steckdose ziehen.
- Scharfe Reinigungsmittel, das Reinigen mit einem Wasserstrahl oder spitzen Gegenständen können den Hochdruckreiniger beschädigen. Falls der Hochdruckreiniger nicht richtig gereinigt wird, können Bauteile nicht mehr richtig funktionieren und Sicherheitseinrichtungen außer Kraft gesetzt werden. Personen können schwer verletzt werden.
  - ▶ Hochdruckreiniger so reinigen, wie es in dieser Gebrauchsanleitung beschrieben ist.
- Falls der Hochdruckreiniger nicht richtig gewartet oder repariert wird, können Bauteile nicht mehr richtig funktionieren und Sicherheitseinrichtungen außer Kraft gesetzt wer-

den. Personen können schwer verletzt oder getötet werden.

- ▶ Hochdruckreiniger nicht selbst warten oder reparieren.
- ▶ Falls die Anschlussleitung defekt oder beschädigt ist: Anschlussleitung von einem STIHL Fachhändler ersetzen lassen.
- ▶ Falls der Hochdruckreiniger gewartet oder repariert werden muss: Einen STIHL Fachhändler aufsuchen.

### 4.14 Batterie

#### ▲ WARNUNG

- Die Batterie ist nicht gegen alle Umgebungseinflüsse geschützt. Falls die Batterie bestimmten Umgebungseinflüssen ausgesetzt ist, kann die Batterie in Brand geraten oder explodieren. Personen können schwer verletzt werden und Sachschaden kann entstehen.
  - ▶ Batterie vor Hitze und Feuer schützen.
  - ▶ Batterie nicht ins Feuer werfen.
  - ▶ Batterie im Temperaturbereich zwischen 0 °C und + 60 °C einsetzen und aufbewahren.
  - ▶ Batterie nicht in Flüssigkeiten tauchen.
  - ▶ Batterie nicht hohem Druck aussetzen.
  - ▶ Batterie nicht Mikrowellen aussetzen.
  - ▶ Batterie vor Chemikalien und vor Salzen schützen.
- Aus einer beschädigten Batterie kann Flüssigkeit austreten. Falls die Flüssigkeit mit der Haut oder den Augen in Kontakt kommt, können die Haut oder die Augen gereizt werden.
  - ▶ Kontakt mit der Flüssigkeit vermeiden.
  - ▶ Falls Kontakt mit der Haut aufgetreten ist: Betroffene Hautstellen mit reichlich Wasser und Seife abwaschen.
  - ▶ Falls Kontakt mit den Augen aufgetreten ist: Augen mindestens 15 Minuten mit reichlich Wasser spülen und einen Arzt aufsuchen.
  - ▶ Batterien nicht aufladen, nicht öffnen, nicht ins Feuer werfen oder kurzschließen.
- Falls die Batterie verschluckt wird, kann dies innerhalb von 2 Stunden zu schweren Verletzungen und Tod durch interne Verbrennungen und Perforation der Speiseröhre führen.
  - ▶ Batterie und das Bedienfeld außerhalb der Reichweite von Kindern und anderen unbefugten Personen aufbewahren.
  - ▶ Abdeckung des Bedienfelds immer fest verschließen. Wenn die Abdeckung nicht verschlossen werden kann, Batterie herausnehmen und Bedienfeld von einem STIHL Fachhändler ersetzen lassen.

- ▶ Falls die Batterie verschluckt wurde: Kein Erbrechen herbeiführen. Es könnte dazu führen, dass die Batterie in der Speiseröhre stecken bleibt. Sofort einen Arzt aufsuchen.
- Eine vermeintlich vollständig entladene Batterie kann immer noch einen gefährlichen Kurzschlussstrom liefern oder auslaufen. Personen können schwer verletzt werden und Sachschaden kann entstehen.
  - ▶ Alle gesetzlichen Entsorgungsvorschriften beachten. Entladene Batterien sofort entsorgen. Nicht zerlegen und nicht im Feuer entsorgen.

## 5 Hochdruckreiniger einsatzbereit machen

### 5.1 Hochdruckreiniger einsatzbereit machen

Vor jedem Arbeitsbeginn müssen folgende Schritte durchgeführt werden:

- ▶ Sicherstellen, dass sich der Hochdruckreiniger, der Hochdruckschlauch, die Schlauchkupplung und die Anschlussleitung im sicherheitsgerechten Zustand befinden, [14.6](#).
- ▶ Hochdruckreiniger reinigen, [14.2](#).
- ▶ Falls ein Wasserfilter verwendet wird: Wasserfilter auf Verschmutzung prüfen und bei Verschmutzung reinigen, [14.5](#).
- ▶ Hochdruckreiniger auf einem standfesten und ebenen Untergrund rutsch- und kipp sicher aufstellen.
- ▶ Hochdruckschlauch von der Schlauchtrommel komplett abwickeln, [10.2](#).
- ▶ Spritzpistole anbauen, [6.3](#).
- ▶ Strahlrohr anbauen, [6.4](#).
- ▶ Falls eine Düse verwendet wird: Düse anbauen, [6.5](#).
- ▶ Falls Reinigungsmittel verwendet wird: Mit Reinigungsmittel und der Reinigungsmittelflasche arbeiten, [10.6](#).
- ▶ Wasser anschließen, [7](#).
- ▶ Hochdruckreiniger elektrisch anschließen, [8](#).
- ▶ Falls die Schritte nicht durchgeführt werden können: Hochdruckreiniger nicht verwenden und einen STIHL Fachhändler aufsuchen.

## 6 Hochdruckreiniger zusammenbauen

### 6.1 Hochdruckreiniger zusammenbauen

#### Griff mit Schlauchtrommel anbauen

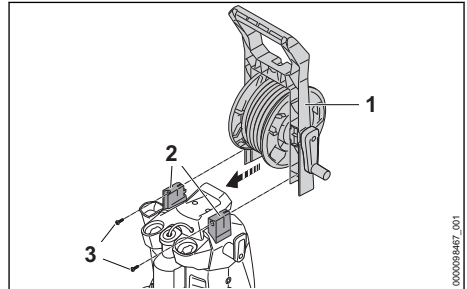

- ▶ Griff (1) auf die Halter (2) schieben.
- ▶ Schrauben (3) eindrehen und fest anziehen.

#### Schlauchtrommel anschließen

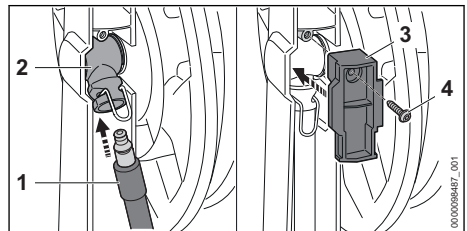

- ▶ Stutzen (1) in Kupplung (2) einsetzen. Der Stutzen (1) rastet hörbar ein.
- ▶ Abdeckung (3) mit Schraube (4) befestigen.

#### Düsen einsetzen

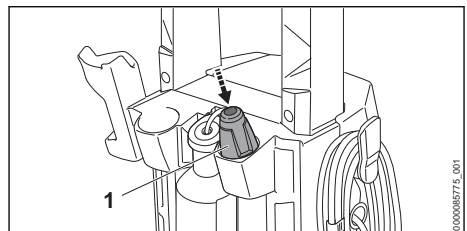

- ▶ 3-in-1 Düse (1) einsetzen.

## 6.2 Batterien einsetzen

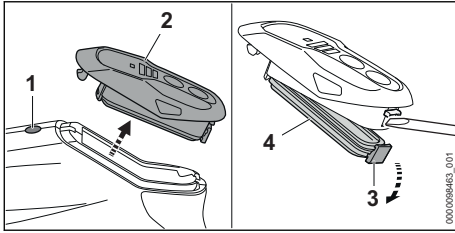

- ▶ Sperrknopf (1) drücken.
- ▶ Bedienfeld (2) abnehmen.
- ▶ Rasthebel (3) öffnen.
- ▶ Deckel (4) abnehmen.

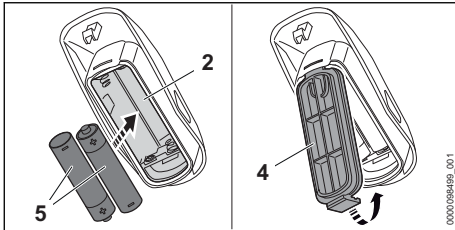

- ▶ Batterien (5) gemäß der Polarität (+/-) in das Bedienfeld (2) einsetzen.
- ▶ Deckel (4) schließen.
- ▶ Bedienfeld in die Spritzpistole einsetzen. Das Bedienfeld rastet hörbar ein.

## 6.3 Spritzpistole anbauen und abbauen

### 6.3.1 Spritzpistole anbauen

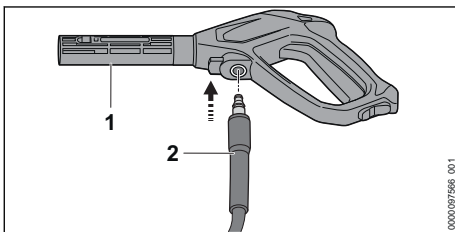

- ▶ Stutzen (2) in die Spritzpistole (1) schieben. Der Stutzen (2) rastet hörbar ein.
- ▶ Falls sich der Stutzen (2) schwer in die Spritzpistole (1) schieben lässt: Dichtung am Stutzen (2) mit einem Armaturenfett fetten.

### 6.3.2 Spritzpistole abbauen

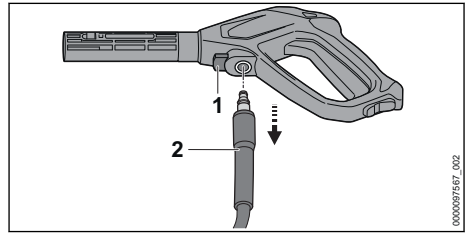

- ▶ Sperrhebel (1) drücken und gedrückt halten.
- ▶ Stutzen (2) herausziehen.

## 6.4 Strahlrohr anbauen und abbauen

### 6.4.1 Strahlrohr anbauen

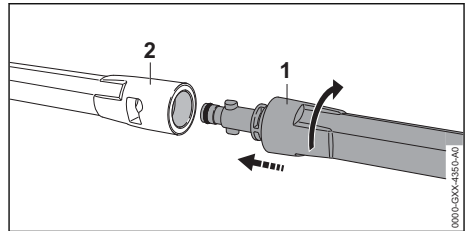

- ▶ Strahlrohr (1) in die Spritzpistole (2) schieben.
- ▶ Strahlrohr (1) so lange drehen, bis es einrastet.
- ▶ Falls sich das Strahlrohr (1) schwer in die Spritzpistole (2) schieben lässt: Dichtung am Strahlrohr (1) mit einem Armaturenfett fetten.

### 6.4.2 Strahlrohr abbauen

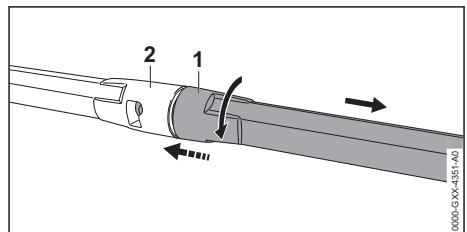

- ▶ Strahlrohr (1) und Spritzpistole (2) zusammendrücken und bis zum Anschlag drehen.
- ▶ Strahlrohr (1) und Spritzpistole (2) auseinanderziehen.

## 6.5 Düse anbauen und abbauen

### 6.5.1 Düse anbauen

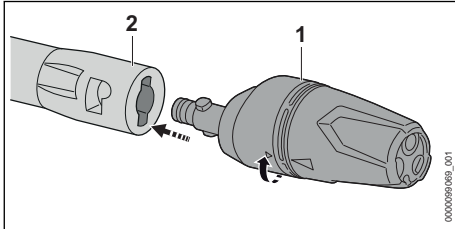

- ▶ Düse (1) in das Strahlrohr (2) schieben.
- ▶ Düse (1) so lange drehen, bis sie einrastet.
- ▶ Falls sich die Düse (1) schwer in das Strahlrohr (2) schieben lässt: Dichtung an der Düse (1) mit einem Armaturen Fett fetten.

### 6.5.2 Düse abbauen

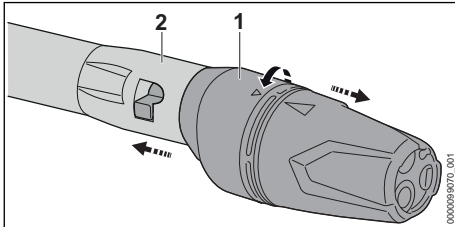

- ▶ Düse (1) und Strahlrohr (2) zusammendrücken und bis zum Anschlag drehen.
- ▶ Düse (1) und Strahlrohr (2) auseinanderziehen.

## 7 An eine Wasserquelle anschließen

### 7.1 Hochdruckreiniger an das Wassernetz anschließen

#### Wasserfilter anschließen

Falls der Hochdruckreiniger mit sandhaltigem Wasser oder mit Wasser aus Zisternen betrieben wird, muss an dem Hochdruckreiniger ein Wasserfilter angeschlossen sein. Der Wasserfilter filtert Sand und Schmutz aus dem Wasser und schützt dadurch die Bauteile des Hochdruckreinigers vor Beschädigung.

Der Wasserfilter kann dem Hochdruckreiniger marktabhängig beiliegen.

- ▶ Stutzen abschrauben.

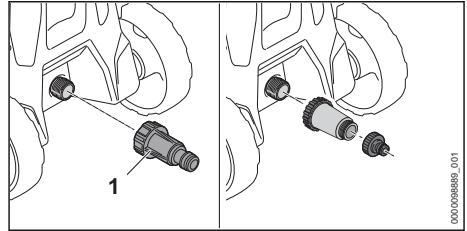

- ▶ Wasserfilter (1) auf den Wasseranschluss drehen und von Hand fest anziehen.

#### Wasserschlauch anschließen

Der Wasserschlauch muss folgende Bedingungen erfüllen:

- Der Wasserschlauch hat einen Durchmesser von 1/2“.
- Der Wasserschlauch ist zwischen 10 m und 25 m lang.
- ▶ Wasserschlauch an einen Wasserhahn anschließen.
- ▶ Wasserhahn vollständig öffnen und Wasserschlauch mit Wasser spülen. Sand und Schmutz werden aus dem Wasserschlauch gespült. Der Wasserschlauch wird entlüftet.
- ▶ Wasserhahn schließen.

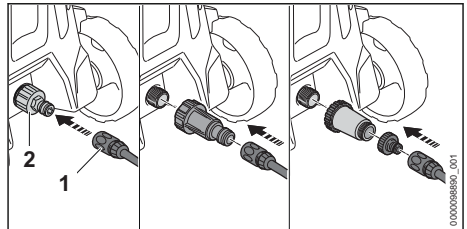

- ▶ Kupplung (1) auf den Stutzen (2) schieben. Die Kupplung (1) rastet hörbar ein.
- ▶ Wasserhahn vollständig öffnen.
- ▶ Falls das Strahlrohr an der Spritzpistole angebaut ist: Strahlrohr abbauen.
- ▶ Hebel der Spritzpistole so lange drücken, bis ein gleichmäßiger Wasserstrahl aus der Spritzpistole austritt.
- ▶ Hebel der Spritzpistole loslassen.
- ▶ Hebel der Spritzpistole verriegeln.
- ▶ Strahlrohr anbauen.
- ▶ Düse anbauen.

### Wasserschlauch abziehen

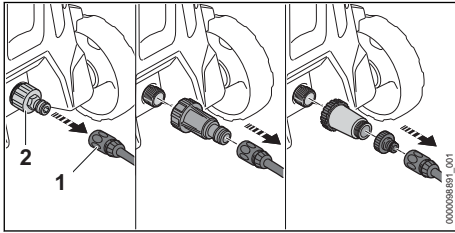

- ▶ Wasserhahn schließen.
- ▶ Zum Entriegeln der Kupplung: Ring (1) ziehen oder drehen und halten.
- ▶ Kupplung vom Stutzen (2) ziehen.

## 7.2 Hochdruckreiniger an eine andere Wasserquelle anschließen

Der Hochdruckreiniger kann Wasser aus Regentonnen, Zisternen und aus fließenden oder stehenden Gewässern ansaugen.

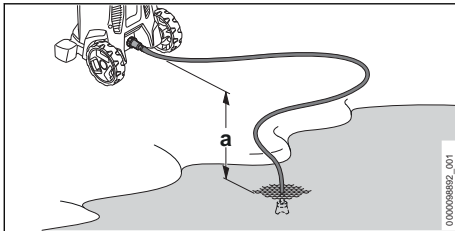

Damit das Wasser angesaugt werden kann, darf der Höhenunterschied zwischen dem Hochdruckreiniger und der Wasserquelle die maximale Saughöhe (a) nicht überschreiten, 18.1.

Das passende STIHL Saugset muss verwendet werden. Dem Saugset liegt ein Wasserschlauch mit spezieller Kupplung bei.

Das passende STIHL Saugset kann dem Hochdruckreiniger marktabhängig beiliegen.

### Wasserfilter anschließen

Falls der Hochdruckreiniger mit sandhaltigem Wasser aus Regentonnen, Zisternen, aus fließenden oder stehenden Gewässern betrieben wird, muss an dem Hochdruckreiniger ein Wasserfilter angeschlossen sein.

Der Wasserfilter kann dem Hochdruckreiniger marktabhängig beiliegen.

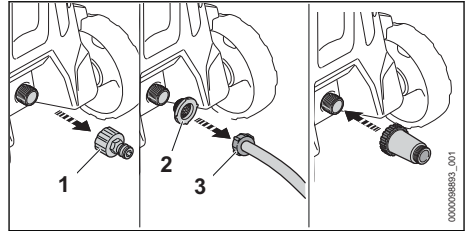

- ▶ Stutzen (1) abschrauben.
- ▶ Wasserschlauch (3) in die Kupplung des Stutzens (2) einsetzen.

### Wasserschlauch anschließen

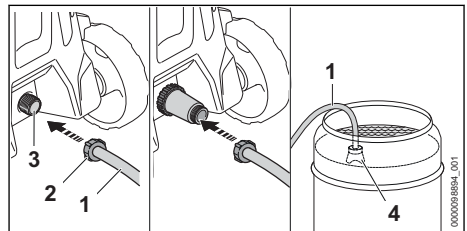

- ▶ Wasserschlauch (1) so mit Wasser füllen, dass sich keine Luft mehr im Wasserschlauch befindet.
- ▶ Kupplung (2) auf den Anschlussstutzen des Hochdruckreinigers (3) drehen und von Hand fest anziehen.
- ▶ Saugglocke (4) so in die Wasserquelle hängen, dass die Saugglocke (4) nicht den Boden berührt.
- ▶ Falls die Spritzpistole am Hochdruckschlauch angebaut ist: Spritzpistole abbauen.
- ▶ Hochdruckschlauch nach unten halten.
- ▶ Hochdruckreiniger so lange einschalten, bis ein gleichmäßiger Wasserstrahl aus dem Hochdruckschlauch austritt.

### HINWEIS

- Wenn der Hochdruckreiniger kein Wasser ansaugt, kann die Pumpe trocken laufen und der Hochdruckreiniger kann beschädigt werden.
  - ▶ Falls nach zwei Minuten kein Wasser aus dem Hochdruckschlauch austritt: Hochdruckreiniger ausschalten und Wasserzulauf prüfen.
- ▶ Hochdruckreiniger ausschalten.
- ▶ Spritzpistole an den Hochdruckschlauch anbauen.
- ▶ Hebel der Spritzpistole drücken und gedrückt halten.
- ▶ Hochdruckreiniger einschalten.

## 8 Hochdruckreiniger elektrisch anschließen

### 8.1 Hochdruckreiniger elektrisch anschließen

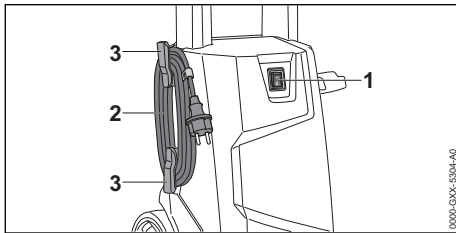

- ▶ Kippschalter (1) in die Position **0** stellen.
- ▶ Anschlussleitung (2) von den Haltern (3) abnehmen.
- ▶ Stecker der Anschlussleitung (2) in eine richtig installierte Steckdose stecken.

## 9 Hochdruckreiniger einschalten und ausschalten

### 9.1 Hochdruckreiniger einschalten

Wenn der Hochdruckreiniger eingeschaltet wird, können bei ungünstigen Netzverhältnissen Spannungsschwankungen auftreten. Die Spannungsschwankungen können andere angeschlossene Verbraucher beeinträchtigen.

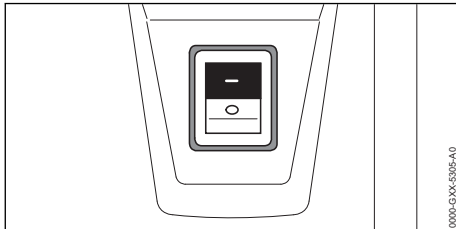

- ▶ Kippschalter in die Position **I** stellen.

### 9.2 Hochdruckreiniger ausschalten

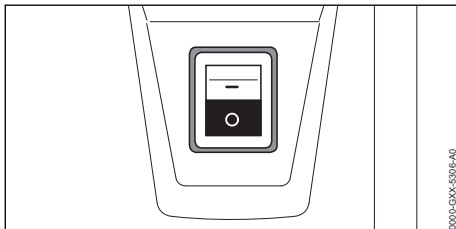

- ▶ Kippschalter in die Position **0** stellen.

## 10 Mit dem Hochdruckreiniger arbeiten

### 10.1 Spritzpistole halten und führen

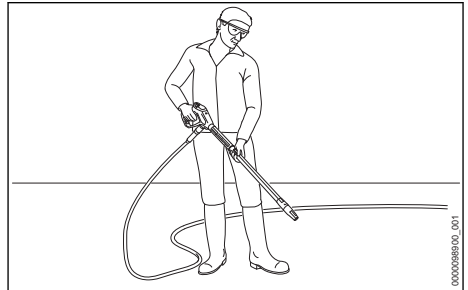

- ▶ Spritzpistole mit einer Hand am Griff so festhalten, dass der Daumen den Griff umschließt.
- ▶ Strahlrohr mit der anderen Hand so festhalten, dass der Daumen das Strahlrohr umschließt.
- ▶ Düse auf den Boden richten.

### 10.2 Hochdruckschlauch abwickeln

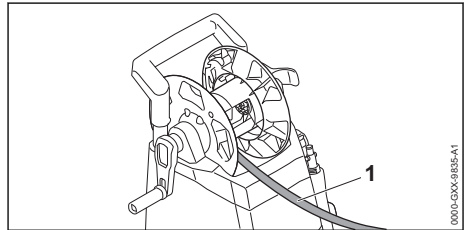

#### ! WARNUNG

- Wenn der Hebel der Spritzpistole losgelassen wird, entsteht im Hochdruckschlauch ein Rückstoß. Durch einen Rückstoß dehnt sich der Hochdruckschlauch aus. Falls der Hochdruckschlauch nicht vollständig von der Schlauchtrommel abgewickelt ist, hat der Hochdruckschlauch keinen Platz sich auszudehnen und der Hochdruckschlauch kann beschädigt werden. Wasser kann mit hohem Druck unkontrolliert in die Umgebung entweichen. Personen können schwer verletzt werden und Sachschaden kann entstehen.
  - ▶ Hochdruckschlauch vollständig abwickeln.
- ▶ Hochdruckschlauch (1) vollständig abwickeln.



## 10.3 Hebel der Spritzpistole drücken und verriegeln

### Hebel der Spritzpistole drücken

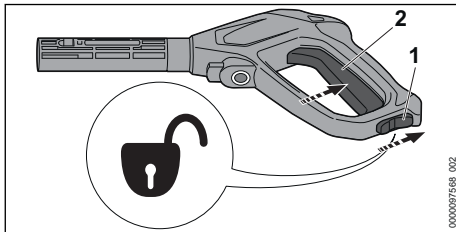

- ▶ Rasthebel (1) in die Position stellen.
- ▶ Hebel (2) drücken und gedrückt halten. Die Hochdruckpumpe schaltet sich automatisch ein und Wasser strömt aus der Düse.

### Hebel der Spritzpistole verriegeln

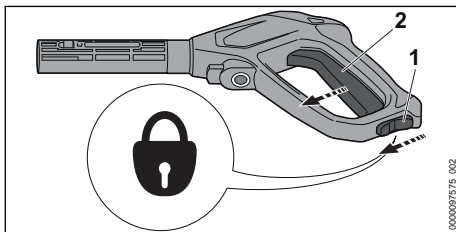

- ▶ Hebel (2) loslassen. Die Hochdruckpumpe schaltet sich automatisch aus, und Wasser strömt nicht mehr aus der Düse. Der Hochdruckreiniger ist weiterhin eingeschaltet.
- ▶ Rasthebel (1) in die Position stellen.

## 10.4 Arbeitsdruck einstellen

Abhängig von der Anwendung können 3 Leistungsstufen eingestellt werden. Die LEDs „LEISTUNGSSTUFE“ zeigen die eingestellte Leistungsstufe an. Je höher die Leistungsstufe, umso höher ist der Arbeitsdruck.

Mit hohem Arbeitsdruck kann gearbeitet werden, wenn hartnäckige Verschmutzungen entfernt werden sollen.

Mit niedrigem Arbeitsdruck kann gearbeitet werden, wenn Verschmutzungen auf empfindlichen Oberflächen entfernt werden sollen.

- ▶ Hochdruckreiniger einschalten.

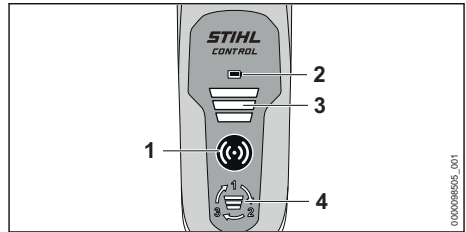

- ▶ Aktivierungstaste (1) drücken. Die Aktivierungstaste (1), die LED „BATTERIEANZEIGE“ (2) und die LED „LEISTUNGSSTUFE“ (3) leuchten grün: Der Arbeitsdruck kann eingestellt werden.
- ▶ Drucktaste (4) drücken. Die nächste Leistungsstufe ist eingestellt. Nach der dritten Leistungsstufe folgt wieder die erste Leistungsstufe.
- ▶ Drucktaste (4) so oft drücken, bis die gewünschte Leistungsstufe eingestellt ist

Das Bedienfeld schaltet sich automatisch nach 5 Minuten aus, sobald der Hochdruckreiniger ausgeschaltet wird.

## 10.5 Reinigen

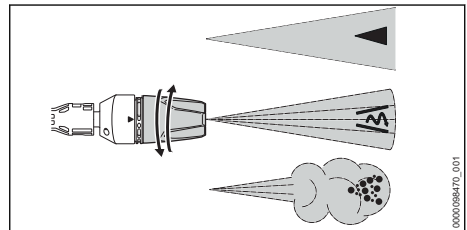

Die 3-in-1 Düse kann abhängig von der Anwendung eingestellt werden:

- Die Flachstrahldüse eignet sich zum Reinigen von leichten und mittleren Verschmutzungen.
- Die Rotordüse eignet sich zum Reinigen von hartnäckigem Schmutz auf unempfindlichen Oberflächen.
- Die Sprühdüse eignet sich zum Reinigen mit Reinigungsmittel.
- ▶ Wasserstrahl vor der Reinigung auf eine unauffällige Stelle auf der Oberfläche richten und prüfen, dass die Oberfläche nicht beschädigt wird.
- ▶ Abstand der Düse zur zu reinigenden Oberfläche so wählen, dass die zu reinigende Oberfläche nicht beschädigt wird.
- ▶ 3-in-1 Düse so einstellen, dass die zu reinigende Oberfläche nicht beschädigt wird.

- ▶ 3-in-1 Düse nur verstellen, wenn der Hebel der Spritzpistole nicht gedrückt ist.

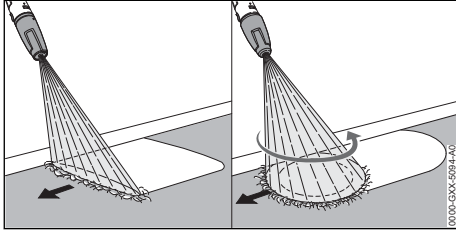

- ▶ Spritzeinrichtung gleichmäßig entlang der zu reinigenden Oberfläche bewegen.
- ▶ Langsam und kontrolliert vorwärts gehen.

## 10.6 Mit Reinigungsmittel arbeiten

Reinigungsmittel können die Reinigungswirkung des Wassers verstärken.

STIHL empfiehlt, STIHL Reinigungsmittel zu verwenden.

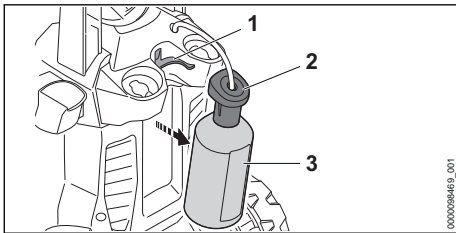

- ▶ Reinigungsmittelflasche (3) herausnehmen.
- ▶ Deckel (2) abschrauben.
- ▶ Reinigungsmittel so dosieren und verwenden, wie es in der Gebrauchsanleitung des Reinigungsmittels beschrieben ist.
- ▶ Deckel auf die Reinigungsmittelflasche (3) drehen und von Hand fest anziehen.
- ▶ Reinigungsmittelflasche (3) in den Halter (1) am Hochdruckreiniger einsetzen.
- ▶ 3-in-1 Düse in die Position drehen und die höchste Leistungsstufe einstellen.

## 11 Nach dem Arbeiten

### 11.1 Nach dem Arbeiten

- ▶ Falls mit Reinigungsmittel gearbeitet wurde: Hochdruckreiniger spülen.
- ▶ Hochdruckreiniger ausschalten und Netzstecker aus der Steckdose ziehen.
- ▶ Falls der Hochdruckreiniger an das Wasser-Netz angeschlossen ist: Wasserhahn schließen.
- ▶ Hebel der Spritzpistole drücken. Der Wasserdruck wird abgebaut.

- ▶ Hebel der Spritzpistole verriegeln.
- ▶ Hochdruckreiniger von der Wasserquelle trennen.
- ▶ Wasserschlauch abbauen.
- ▶ Düse und Strahlrohr abbauen und reinigen.
- ▶ Spritzpistole abbauen und das restliche Wasser aus der Spritzpistole laufen lassen.
- ▶ Hochdruckreiniger reinigen.

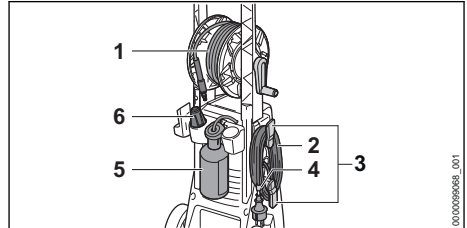

- ▶ Hochdruckschlauch (1) gleichmäßig verteilt aufwickeln.
- ▶ Anschlussleitung (2) auf die Halter (3) wickeln.
- ▶ Anschlussleitung (2) mit dem Clip (4) befestigen.
- ▶ Reinigungsmittelflasche (5) einsetzen.
- ▶ Düse (6) einsetzen.

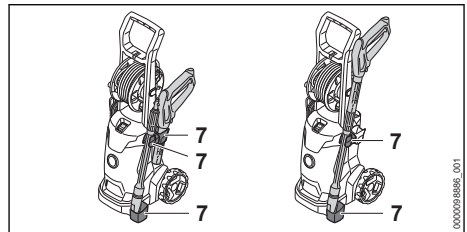

- ▶ Spritzeinrichtung in den Haltern (7) am Hochdruckreiniger aufbewahren.

### 11.2 Hochdruckreiniger mit einem Frostschutzmittel schützen

Falls der Hochdruckreiniger nicht frostsicher transportiert oder aufbewahrt werden kann, muss der Hochdruckreiniger mit einem Frostschutzmittel auf Glykollbasis geschützt werden. Das Frostschutzmittel verhindert, dass Wasser im Hochdruckreiniger gefriert und der Hochdruckreiniger beschädigt wird.

- ▶ Strahlrohr abbauen.
- ▶ Einen möglichst kurzen Wasserschlauch an den Hochdruckreiniger anschließen. Je kürzer der Wasserschlauch ist, desto weniger Frostschutzmittel ist notwendig.
- ▶ Frostschutzmittel so mischen, wie es in der Gebrauchsanleitung des Frostschutzmittels beschrieben ist.

- ▶ Frostschutzmittel in einen sauberen Behälter füllen.
- ▶ Wasserschlauch in den Behälter mit Frostschutzmittel tauchen.
- ▶ Hebel der Spritzpistole drücken und gedrückt halten.
- ▶ Hochdruckreiniger einschalten.
- ▶ Hebel der Spritzpistole so lange gedrückt halten, bis ein gleichmäßiger Strahl mit Frostschutzmittel aus der Spritzpistole austritt und Spritzpistole in den Behälter richten.
- ▶ Hebel der Spritzpistole mehrmals drücken und wieder loslassen.
- ▶ Hochdruckreiniger ausschalten und Netzstecker aus der Steckdose ziehen.
- ▶ Spritzpistole und Wasserschlauch abbauen und Frostschutzmittel in den Behälter laufen lassen.
- ▶ Frostschutzmittel vorschriftsmäßig und umweltfreundlich aufbewahren oder entsorgen.

## 12 Transportieren

### 12.1 Hochdruckreiniger transportieren

- ▶ Hochdruckreiniger ausschalten und Netzstecker aus der Steckdose ziehen.
- ▶ Behälter für Reinigungsmittel leeren oder so sichern, dass er nicht umkippen, herunterfallen und sich nicht bewegen kann.

#### Hochdruckreiniger ziehen oder tragen

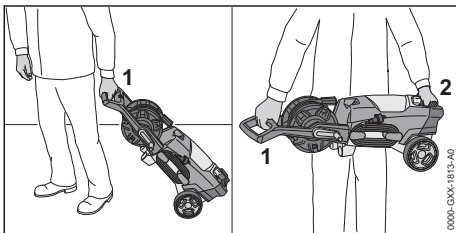

- ▶ Hochdruckreiniger am Griff (1) ziehen.
- ▶ Hochdruckreiniger am Griff (1) und am Transportgriff (2) tragen.

#### Hochdruckreiniger in einem Fahrzeug transportieren

- ▶ Hochdruckreiniger so sichern, dass der Hochdruckreiniger nicht umkippen und sich nicht bewegen kann.
- ▶ Falls der Hochdruckreiniger nicht frostsicher transportiert werden kann: Hochdruckreiniger mit einem Frostschutzmittel schützen.

## 13 Aufbewahren

### 13.1 Hochdruckreiniger aufbewahren

- ▶ Hochdruckreiniger ausschalten und Netzstecker aus der Steckdose ziehen.
- ▶ Hochdruckreiniger so aufbewahren, dass folgende Bedingungen erfüllt sind:
  - Der Hochdruckreiniger ist außerhalb der Reichweite von Kindern.
  - Der Hochdruckreiniger ist sauber und trocken.
  - Der Hochdruckreiniger ist in einem geschlossenen Raum.
  - Der Hochdruckreiniger ist in einem Temperaturbereich über 0 °C.
  - Falls der Hochdruckreiniger nicht frostsicher aufbewahrt werden kann: Hochdruckreiniger mit einem Frostschutzmittel schützen.

## 14 Reinigen

### 14.1 Hochdruckreiniger spülen

Falls mit Reinigungsmittel gearbeitet wurde:

- ▶ Reinigungsmittelflasche abnehmen und leeren.
- ▶ Reinigungsmittelreste so entsorgen, wie es in der Gebrauchsanleitung des Reinigungsmittels beschrieben ist.
- ▶ Reinigungsmittelflasche mit klarem Wasser ausspülen.
- ▶ Reinigungsmittelflasche einsetzen.
- ▶ 3-in-1 Düse in die Position  drehen und die höchste Leistungsstufe einstellen.
- ▶ Hochdruckreiniger einschalten und für ca. 30 Sekunden mit klarem Wasser spülen.

### 14.2 Hochdruckreiniger und Zubehör reinigen

- ▶ Hochdruckreiniger ausschalten und Netzstecker aus der Steckdose ziehen.
- ▶ Hochdruckreiniger, Hochdruckschlauch, Spritzpistole und Zubehör mit einem feuchten Tuch reinigen.
- ▶ Stützen und Kupplungen am Hochdruckreiniger, Hochdruckschlauch und an der Spritzpistole mit einem feuchten Tuch reinigen.
- ▶ Lüftungsschlitze mit einem Pinsel reinigen.

## 14.3 Düse und Strahlrohr reinigen

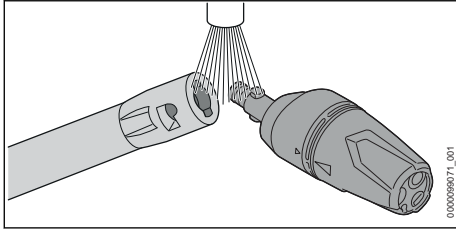

- ▶ Düse und Strahlrohr unter fließendem Wasser abspülen und mit einem Tuch trocknen.

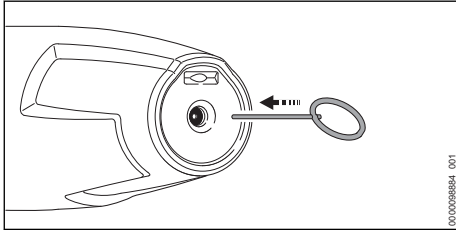

- ▶ Falls die Düse verstopft ist: Düse mit der Reinigungsnadel reinigen.

## 14.4 Wasserzulaufsieb reinigen

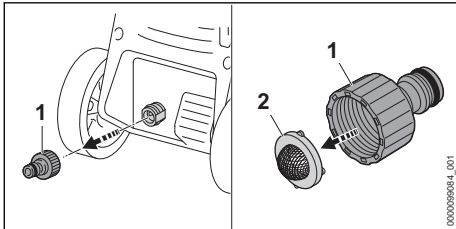

- ▶ Stutzen (1) des Wasseranschlusses abschrauben.
- ▶ Wasserzulaufsieb (2) aus dem Stutzen entnehmen.
- ▶ Wasserzulaufsieb (2) unter fließendem Wasser abspülen.
- ▶ Wasserzulaufsieb (2) in den Stutzen einsetzen.

## 17 Störungen beheben

### 17.1 Störungen des Hochdruckreinigers beheben

Störung	Ursache	Abhilfe
Der Hochdruckreiniger läuft nicht an, obwohl der Hebel der Spritzpistole gedrückt wird.	Der Stecker der Anschlussleitung oder der Verlängerungsleitung ist nicht eingesteckt.	▶ Stecker der Anschlussleitung oder der Verlängerungsleitung einstecken.

- ▶ Stutzen (1) aufdrehen und von Hand fest anziehen.

## 14.5 Wasserfilter reinigen

Der Wasserfilter muss zum Reinigen auseinandergebaut werden.

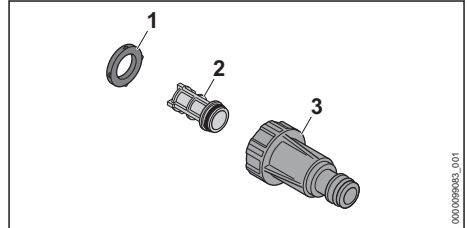

- ▶ Dichtung (1) aus dem Filtergehäuse (3) entnehmen.
- ▶ Filter (2) aus dem Filtergehäuse (3) entnehmen.
- ▶ Dichtung (1) und Filter (2) unter fließendem Wasser abspülen.
- ▶ Dichtung (1) mit einem Armaturenfett fetten.
- ▶ Wasserfilter wieder zusammenbauen.

## 15 Warten

### 15.1 Wartungsintervalle

Wartungsintervalle sind abhängig von den Umgebungsbedingungen und den Arbeitsbedingungen. STIHL empfiehlt folgende Wartungsintervalle:

Monatlich







- ▶ Wasserzulaufsieb reinigen.

## 16 Reparieren

### 16.1 Hochdruckreiniger reparieren

Der Benutzer kann den Hochdruckreiniger und das Zubehör nicht selbst reparieren.

- ▶ Falls der Hochdruckreiniger oder das Zubehör beschädigt sind: Hochdruckreiniger oder das Zubehör nicht verwenden und einen STIHL Fachhändler aufsuchen.

Störung	Ursache	Abhilfe
	Der Leitungsschutzschalter (Sicherung) oder der Fehlerstrom-Schutzschalter hat ausgelöst. Der Stromkreis ist elektrisch überlastet oder defekt.	<ul style="list-style-type: none"> <li>▶ Ursache für das Auslösen suchen und beheben. Leitungsschutzschalter (Sicherung) oder Fehlerstrom-Schutzschalter einlegen.</li> <li>▶ Andere, im gleichen Stromkreis angeschlossene Stromverbraucher ausschalten.</li> </ul>
	Die Steckdose ist zu gering abgesichert.	▶ Stecker der Anschlussleitung in eine richtig abgesicherte Steckdose stecken,  18.1.
	Die Verlängerungsleitung hat einen falschen Querschnitt.	▶ Eine Verlängerungsleitung mit einem ausreichenden Querschnitt verwenden,  18.2
	Die Verlängerungsleitung ist zu lang.	▶ Eine Verlängerungsleitung mit der richtigen Länge verwenden,  18.2
	Der Elektromotor ist zu warm.	<ul style="list-style-type: none"> <li>▶ Hochdruckreiniger 5 Minuten abkühlen lassen.</li> <li>▶ Düse reinigen.</li> </ul>
Der Hochdruckreiniger läuft beim Einschalten nicht an. Der Elektromotor brummt.	Die Netzspannung ist zu niedrig.	<ul style="list-style-type: none"> <li>▶ Hebel der Spritzpistole drücken und gedrückt halten und den Hochdruckreiniger einschalten.</li> <li>▶ Andere, im gleichen Stromkreis angeschlossene Stromverbraucher ausschalten.</li> </ul>
	Die Verlängerungsleitung hat einen falschen Querschnitt.	▶ Eine Verlängerungsleitung mit einem ausreichenden Querschnitt verwenden,  18.2
	Die Verlängerungsleitung ist zu lang.	▶ Eine Verlängerungsleitung mit der richtigen Länge verwenden,  18.2
Der Hochdruckreiniger schaltet im Betrieb ab.	Der Stecker der Anschlussleitung oder der Verlängerungsleitung wurde aus der Steckdose gezogen.	▶ Stecker der Anschlussleitung oder der Verlängerungsleitung einstecken.
	Der Leitungsschutzschalter (Sicherung) oder der Fehlerstrom-Schutzschalter hat ausgelöst. Der Stromkreis ist elektrisch überlastet oder defekt.	<ul style="list-style-type: none"> <li>▶ Ursache für das Auslösen suchen und beheben. Leitungsschutzschalter (Sicherung) oder Fehlerstrom-Schutzschalter einlegen.</li> <li>▶ Andere, im gleichen Stromkreis angeschlossene Stromverbraucher ausschalten.</li> </ul>
	Die Steckdose ist zu gering abgesichert.	▶ Stecker der Anschlussleitung in eine richtig abgesicherte Steckdose stecken,  18.1.
	Der Elektromotor ist zu warm.	<ul style="list-style-type: none"> <li>▶ Hochdruckreiniger 5 Minuten abkühlen lassen.</li> <li>▶ Düse reinigen.</li> </ul>
Die Hochdruckpumpe schaltet sich wiederholt ein und aus, ohne dass der Hebel der Spritzpistole gedrückt wird.	Die Hochdruckpumpe, der Hochdruckschlauch oder die Spritzeinrichtung sind undicht.	▶ Hochdruckreiniger von einem STIHL Fachhändler prüfen lassen.
Der Arbeitsdruck schwankt oder fällt ab.	Es besteht Wassermangel.	<ul style="list-style-type: none"> <li>▶ Wasserhahn ganz öffnen.</li> <li>▶ Sicherstellen, dass eine ausreichende Wassermenge zur Verfügung steht.</li> </ul>
	Die Düse ist verstopft.	▶ Düse reinigen.

Störung	Ursache	Abhilfe
	Das Wasserzulaufsieb oder der Wasserfilter sind verstopft.	▶ Wasserzulaufsieb und Wasserfilter reinigen.
	Die Hochdruckpumpe, der Hochdruckschlauch oder die Spritzeinrichtung sind undicht oder defekt.	▶ Hochdruckreiniger von einem STIHL Fachhändler prüfen lassen.
Der Wasserstrahl hat eine veränderte Form.	Die Düse ist verstopft.	▶ Düse reinigen.
	Die Düse ist verschlissen.	▶ Düse ersetzen.
Reinigungsmittel wird nicht angesaugt.	Die Reinigungsmittelflasche ist leer.	▶ Reinigungsmittelflasche mit Reinigungsmittel füllen.
	Der Filter in der Reinigungsmittelflasche ist verschmutzt.	▶ Filter unter fließendem Wasser abspülen.
Anschlüsse an Hochdruckreiniger, Hochdruckschlauch, Spritzpistole oder Strahlrohr lassen sich schwer miteinander verbinden.	Die Dichtungen der Anschlüsse sind nicht gefettet.	▶ Dichtungen fetten.  17.2
Die LED „BATTERIE-ANZEIGE“ blinkt rot.	Die Batterien im Bedienfeld sind leer.	▶ Neue Batterien in das Bedienfeld einsetzen.
Die Aktivierungstaste blinkt grün.	Die Verbindung zwischen dem Hochdruckreiniger und dem Bedienfeld besteht nicht mehr.	▶ Hochdruckreiniger ausschalten. ▶ Abstand der Spritzpistole zum Hochdruckreiniger verringern. ▶ Hochdruckreiniger und Bedienfeld einschalten.

## 17.2 Dichtungen fetten

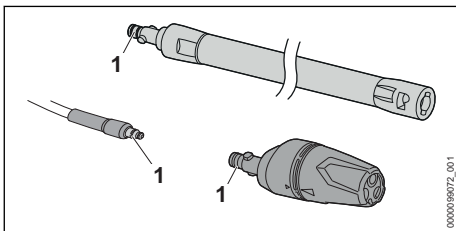

▶ Dichtungen (1) mit einem Armaturen Fett fetten.

## 18 Technische Daten

### 18.1 Hochdruckreiniger STIHL RE 100.0 PLUS CONTROL

#### Ausführung 220 V - 230 V / 50 Hz

- Absicherung (Charakteristik „C“ oder „K“): 10 A
- Leistungsaufnahme: 2,1 kW
- Maximal zulässige Netzimpedanz: 0,38 Ohm
- elektrische Schutzklasse: II
- elektrische Schutzart: IPX5
- Arbeitsdruck (p): 11 MPa (110 bar)

- Maximal zulässiger Druck (p max.): 15 MPa (150 bar)
- Maximaler Wasserzulaufdruck (p in max.): 1 MPa (10 bar)
- Maximaler Wasserdurchsatz (Q max.): 7,6 l/min (450 l/h)
- Minimaler Wasserdurchsatz (Q min.): 5,8 l/min (350 l/h)
- Maximale Saughöhe: 0,5 m
- Maximale Wassertemperatur im Druckbetrieb (t in max): 40 °C
- Maximale Wassertemperatur im Saugbetrieb: 20 °C
- Maße
  - Länge: 340 mm
  - Breite: 320 mm
  - Höhe: 880 mm
- Länge des Hochdruckschlauchs: 7 m
- Gewicht (m) mit angebauter Spritzeinrichtung: 9 kg
- Zulässige Batterien: AAA Batterien ALKALINE (IEC-Baugröße LR03)
- Frequenzband: ISM-Band 2,4 GHz
- Abgestrahlte maximale Sendeleistung: 13 mW
- Signalreichweite: ca. 16 m. Die Signalstärke ist abhängig von den Umgebungsbedingungen.

Vom Druck abhängige Daten wurden bei einem Zulaufdruck von 0,3 MPa (3 bar) gemessen.

## 18.2 Verlängerungsleitungen

Wenn eine Verlängerungsleitung verwendet wird, muss sie einen Schutzleiter haben und deren Adern müssen abhängig von der Spannung und der Länge der Verlängerungsleitung mindestens folgende Querschnitte haben:

**Falls die Nennspannung auf dem Leistungsschild 220 V bis 240 V ist:**

- Leitungslänge bis 20 m: AWG 15 / 1,5 mm<sup>2</sup>
- Leitungslänge 20 m bis 50 m: AWG 13 / 2,5 mm<sup>2</sup>

**Falls die Nennspannung auf dem Leistungsschild 100 V bis 127 V ist:**

- Leitungslänge bis 10 m: AWG 14 / 2,0 mm<sup>2</sup>
- Leitungslänge 10 m bis 30 m: AWG 12 / 3,5 mm<sup>2</sup>

## 18.3 Schallwerte und Vibrationswerte

Der K-Wert für die Schalldruckpegel beträgt 2 dB(A). Der K-Wert für die Schalleistungspegel beträgt 2 dB(A). Der K-Wert für die Vibrationswerte beträgt 2 m/s<sup>2</sup>.

- Schalldruckpegel  $L_{pA}$  gemessen nach EN 60335-2-79: 80 dB(A)
- Schalleistungspegel  $L_{wA}$  gemessen nach EN 60335-2-79: 89 dB(A)
- Vibrationswert  $a_n$  gemessen nach EN 60335-2-79, Flachstrahldüse:  $\leq 2,5 \text{ m/s}^2$ .

Informationen zur Erfüllung der Arbeitgeberrichtlinie Vibration 2002/44/EG sind unter [www.stihl.com/vib](http://www.stihl.com/vib) angegeben.

## 18.4 REACH

REACH bezeichnet eine EG-Verordnung zur Registrierung, Bewertung und Zulassung von Chemikalien.

Informationen zur Erfüllung der REACH Verordnung sind unter [www.stihl.com/reach](http://www.stihl.com/reach) angegeben.

## 19 Ersatzteile und Zubehör

### 19.1 Ersatzteile und Zubehör

**STIHL**  Diese Symbole kennzeichnen original STIHL Ersatzteile und original STIHL Zubehör.

STIHL empfiehlt, original STIHL Ersatzteile und original STIHL Zubehör zu verwenden.

Ersatzteile und Zubehör anderer Hersteller können durch STIHL hinsichtlich Zuverlässigkeit, Sicherheit und Eignung trotz laufender Marktbeobachtung nicht beurteilt werden und STIHL kann für deren Einsatz auch nicht einstehen.

Original STIHL Ersatzteile und original STIHL Zubehör sind bei einem STIHL Fachhändler erhältlich.

## 20 Entsorgen

### 20.1 Hochdruckreiniger entsorgen

Informationen zur Entsorgung sind bei der örtlichen Verwaltung oder bei einem STIHL Fachhändler erhältlich.

Eine unsachgemäße Entsorgung kann die Gesundheit schädigen und die Umwelt belasten.

- ▶ STIHL Produkte einschließlich Verpackung gemäß den örtlichen Vorschriften einer geeigneten Sammelstelle für Wiederverwertung zuführen.
- ▶ Nicht mit dem Hausmüll entsorgen.

## 21 EU-Konformitätserklärung

### 21.1 Hochdruckreiniger STIHL RE 100.0 PLUS CONTROL

ANDREAS STIHL AG & Co. KG  
Badstraße 115  
D-71336 Waiblingen

Deutschland

erklärt in alleiniger Verantwortung, dass

- Bauart: Hochdruckreiniger
- Fabrikmarke: STIHL
- Typ: RE 100.0 PLUS CONTROL
- Serienidentifizierung: RE02

den einschlägigen Bestimmungen der Richtlinien 2011/65/EU, 2006/42/EG, 2014/30/EU, 2014/53/EU entspricht und in Übereinstimmung mit den jeweils zum Produktionsdatum gültigen Versionen der folgenden Normen entwickelt und gefertigt worden ist: EN 60335-1, EN 60335-2-79, EN 55014-1, EN 55014-2, EN 61000-3-2, EN 61000-3-3, EN 62233, EN 62368-1, EN 300 440, EN 301 489-1, EN 301 489-3.

Zur Ermittlung des gemessenen und des garantierten Schalleistungspegels wurde nach Richtlinie 2000/14/EG, Anhang V, unter Anwendung der Norm ISO 3744 verfahren.

- gemessener Schalleistungspegel: 89 dB(A)

– garantierter Schalleistungspegel: 91 dB(A)

Die Technischen Unterlagen sind bei der Produktzulassung der AND-REAS STIHL AG & Co. KG aufbewahrt.

Das Baujahr, das Herstellungsland und die Maschinenummer sind auf dem Hochdruckreiniger angegeben.

Waiblingen, 20.07.2021

ANDREAS STIHL AG & Co. KG

*J. Hoffmann*  
i. V.

Dr. Jürgen Hoffmann, Abteilungsleiter Produktzulassung, -regulierung

## 22 Anschriften

### 22.1 STIHL Hauptverwaltung

ANDREAS STIHL AG & Co. KG  
Postfach 1771  
D-71307 Waiblingen

### 22.2 STIHL Vertriebsgesellschaften

#### DEUTSCHLAND

STIHL Vertriebszentrale AG & Co. KG  
Robert-Bosch-Straße 13  
64807 Dieburg  
Telefon: +49 6071 3055358

#### ÖSTERREICH

STIHL Ges.m.b.H.  
Fachmarktstraße 7  
2334 Vösendorf  
Telefon: +43 1 86596370

#### SCHWEIZ

STIHL Vertriebs AG  
Isenrietstraße 4  
8617 Mönchaltorf  
Telefon: +41 44 9493030

#### TSSCHECHISCHE REPUBLIK

Andreas STIHL, spol. s r. o.  
Chrlická 753  
664 42 Modřice

### 22.3 STIHL Importeure

#### BOSNIEN-HERZEGOWINA

UNIKOMERC d. o. o.

Bišće polje bb  
88000 Mostar  
Telefon: +387 36 352560  
Fax: +387 36 350536

#### KROATIEN

UNIKOMERC - UVOZ d.o.o.  
Sjedište:  
Amruševa 10, 10000 Zagreb  
Prodaja:  
Ulica Kneza Ljudevita Posavskog 56, 10410  
Velika Gorica  
Telefon: +385 1 6370010  
Fax: +385 1 6221569

#### TÜRKEI

SADAL TARIM MAKİNELERİ DIŞ TİCARET A.Ş.  
Hürriyet Mahallesi Manas Caddesi No.1  
35473 Menderes, İzmir  
Telefon: +90 232 210 32 32  
Fax: +90 232 210 32 33

## Contents

1	Introduction.....	24
2	Guide to Using this Manual.....	25
3	Overview.....	25
4	Safety Precautions.....	27
5	Preparing the pressure washer for operation.....	33
6	Assembling the pressure washer.....	34
7	Connecting to a water source.....	36
8	Connecting the pressure washer to the power supply.....	37
9	Switching the pressure washer on and off.....	37
10	Operating the pressure washer.....	38
11	After Finishing Work.....	40
12	Transporting.....	40
13	Storing.....	41
14	Cleaning.....	41
15	Maintenance.....	42
16	Repairing.....	42
17	Troubleshooting.....	42
18	Specifications.....	44
19	Spare Parts and Accessories.....	45
20	Disposal.....	45
21	EC Declaration of Conformity.....	45
22	UKCA Declaration of Conformity.....	45

## 1 Introduction

Dear Customer,

Thank you for choosing STIHL. We develop and manufacture our quality products to meet our



customers' requirements. The products are designed for reliability even under extreme conditions.

STIHL also stands for premium service quality. Our dealers guarantee competent advice and instruction as well as comprehensive service support.

STIHL expressly commit themselves to a sustainable and responsible handling of natural resources. This user manual is intended to help you use your STIHL product safely and in an environmentally friendly manner over a long service life.

We thank you for your confidence in us and hope you will enjoy working with your STIHL product.



Dr. Nikolas Stihl

**IMPORTANT! READ BEFORE USING AND KEEP IN A SAFE PLACE FOR REFERENCE.**

## 2 Guide to Using this Manual

### 2.1 Applicable documents

The local safety regulations apply.

- ▶ In addition to this Instruction Manual please read the following documents, make sure you have understood them and keep them in a safe place for future reference:
  - Instruction Manual and packaging of the accessory used
  - Instruction Manual and packaging of the detergent used

### 2.2 Warning Notices in Text

#### DANGER

- This notice refers to risks which result in serious or fatal injury.
  - ▶ Serious or fatal injuries can be avoided by taking the precautions mentioned.

#### WARNING

- This notice refers to risks which **can** result in serious or fatal injury.
  - ▶ Serious or fatal injuries can be avoided by taking the precautions mentioned.

#### NOTICE

- This notice refers to risks which can result in damage to property.
  - ▶ Damage to property can be avoided by taking the precautions mentioned.

### 2.3 Symbols in Text



This symbol refers to a chapter in this instruction manual.

## 3 Overview

### 3.1 Pressure washer

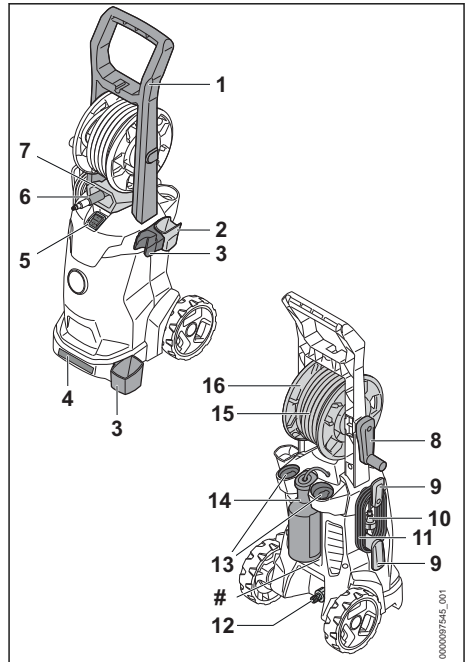

#### 1 Handle

The handle is used when carrying and moving the high-pressure washer.

#### 2 Holders

The holder is used for storing the spray gun.

#### 3 Holders

The holder is used for storing the spray attachment.

#### 4 Carrying handle

The carrying handle is used to carry the high-pressure washer.

**5 Rocker switch**

The rocker switch is used to switch the high-pressure washer on and off.

**6 Connector**

The connector is used to connect the water hose.

**7 Guide opening**

The guide opening guides the high-pressure hose from the front onto the hose reel.

**8 Crank handle**

The crank handle is used to turn the hose reel.

**9 Holders**

The holder is used to remove and to store the connecting cable.

**10 Mains plug**

The mains plug connects the connecting cable to a socket.

**11 Connecting cable**

The connecting cable connects the high-pressure washer to the mains plug.

**12 Connector**

The connector is used to connect the water hose.

**13 Compartments**

The compartments are used to store the supplied nozzles.

**14 Detergent bottle**

The detergent bottle is used when cleaning with detergents.

**15 High-pressure hose**

The high-pressure hose transports the water from the high-pressure pump to the spray gun.

**16 Hose reel**

The hose reel is used to roll up the high-pressure hose.

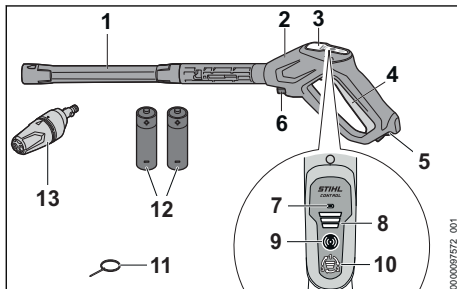
**# Rating plate with machine number****3.2 Spray attachment****1 Spray lance**

The spray lance connects the spray gun to the nozzle.

**2 Spray gun**

The spray gun is used to hold and control the spray attachment.

**3 Control Panel**

The control panel is used to display and set the working pressure.

**4 Levers**

The trigger opens and closes the valve in the spray gun. The trigger starts and stops the water jet.

**5 Retaining latch**

The retaining latch releases the trigger.

**6 Locking lever**

The locking lever holds the connector in the spray gun.

**7 LED "BATTERY INDICATION"**

The LED indicates the state of charge of the battery.

**8 POWER LEVEL LEDs**

The LEDs indicate the selected power level of the working pressure.

**9 Activation key**

The activation key switches the control panel on and indicates the status via the LED.

**10 Pushbutton**

The pushbutton is used to set the working pressure.

**11 Cleaning pin**

The cleaning pin is used to clean the nozzles.

**12 AAA batteries (IEC size LR03)**

The AAA batteries power the spray gun.

**13 3-in 1 nozzle**

The 3-in 1 nozzle consists of a fan-jet nozzle, a rotary nozzle and a spray nozzle to which cleaning agent can be added.

**3.3 Symbols**

The symbols may appear on the pressure washer, the spraying equipment, the 3-in 1 nozzle or the detergent bottle. Their meaning is as follows:

 In this position, the fan-jet nozzle is set on the 3-in 1 nozzle.

 In this position, the rotary nozzle is set on the 3-in 1 nozzle.

 In this position, a weak water jet is set on the 3-in-1 nozzle and cleaning agent can be added.



Adjust the 3-in-1 nozzle only when the lever of the spray gun is not pressed.



In this position, the retaining latch unlocks the lever.



In this position, the retaining latch locks the lever.



Drain the detergent bottle before transport or secure it so that it cannot topple over and cannot move.



Do not dispose of the product with domestic waste.



Guaranteed sound power level in accordance with Directive 2000/14/EC in dB(A) for the purpose of comparing the sound emissions of products.



These symbols indicate original STIHL spare parts and original STIHL accessories.

## 4 Safety Precautions

### 4.1 Warning Symbols

The warning symbols on the high-pressure washer have the following meanings:



Observe safety notices and take the necessary precautions.



Read, understand and keep the User Manual.



Wear safety glasses.



- Do not direct the water jet at people and animals.
- Do not direct the water jet at electrical systems, electrical connections, sockets and live cables.
- Do not direct the water jet at electrical appliances and the high-pressure washer itself.



If the connecting cable or the extension cord is damaged: Unplug the mains plug from the socket.



Do not connect the high-pressure washer directly to the drinking water main.



Switch off high-pressure washer during breaks from operation and before transport, storage, servicing or repair.



Do not use, transport and store the high-pressure washers at temperatures below 0 °C.

### 4.2 Intended Use

The STIHL RE 100.0 PLUS CONTROL high-pressure washer is used to clean vehicles, trailers, patios, paths and facades, for example.

The high-pressure washer is not suitable for commercial use.

The high-pressure washer must not be used in the rain.

### ⚠ WARNING

- Using the high-pressure washer other than for its intended use can result in serious injuries or death and damage to property.
  - ▶ Always use the high-pressure washer as described in this user manual.

The STIHL RE 100.0 PLUS CONTROL high-pressure washer is not designed to be used for:

- Cleaning asbestos cement and similar surfaces
- Cleaning surfaces painted or varnished with paints containing lead
- Cleaning surfaces which come into contact with foodstuffs
- Cleaning the high-pressure washer itself

### 4.3 Requirements concerning the user

### ⚠ WARNING

- Users who have not received instruction are not aware of and cannot assess the dangers of the pressure washer. The user or other people may be seriously injured or killed.
  - ▶ Read the Instruction Manual, make sure you have understood it and keep it in a safe place for reference.
  - ▶ If allowing another person to use the pressure washer: Give them the Instruction Manual as well.
  - ▶ Make sure that the user fulfills the following requirements:
    - The user is rested.



- This machine must not be used by persons (including children) with reduced physical, sensory or men-

tal capabilities or lack of experience and knowledge.

- The user can identify and assess the dangers of the pressure washer.
- The user is of legal age or the user is trained in a profession in accordance with national regulations under supervision.
- The user has received instruction from a STIHL servicing dealer or other expert before operating the pressure washer for the first time.
  - The user is not under the influence of alcohol, medicines or drugs.
- ▶ If in any doubt: Contact a STIHL servicing dealer.

#### 4.4 Clothing and equipment

##### **▲ WARNING**

- Objects may be thrown into the air at high speed while working. The user may be injured.
  - ▶ Wear close fitting safety glasses. Suitable safety glasses tested to standard EN 166 or national standards and bearing the corresponding mark are available to buy.
- ▶ Wear a long sleeved, close fitting top and long trousers.
- Spray (aerosols) may form while operating. Breathing in aerosols can be harmful to health and trigger allergic reactions.
  - ▶ Carry out a risk assessment according to the surface to be cleaned and the surrounding area.
  - ▶ If the risk assessment shows formation of aerosols: Wear a respirator of protection class FFP2 or equivalent protection class.
- Wearing unsuitable footwear can cause the user to slip and fall. The user may be injured.
  - ▶ Wear sturdy, enclosed footwear with non-slip soles.



#### 4.5 Work area and surroundings

##### **▲ WARNING**

- Bystanders, children and animals are not aware of the dangers of the pressure washer and objects being thrown into the air and cannot assess them. Bystanders, children and animals may be seriously injured and property may be damaged.
  - ▶ Keep bystanders, children and animals away from the work area.
  - ▶ Do not leave the pressure washer unattended.
  - ▶ Ensure that children cannot play with the pressure washer.
- If you work in the rain or in a damp environment, an electric shock may occur. The user may be seriously injured or killed and the pressure washer may be damaged.
  - ▶ Do not use in rain.
  - ▶ Position the pressure washer so that it will not be wet by dripping water.
  - ▶ Position the pressure washer outside the wet work area.
- Electrical components of the pressure washer can produce sparks. Sparks can cause fires and explosions in a flammable or explosive environment. This can result in serious injuries or death and damage to property.
  - ▶ Do not work in a flammable environment or in an explosive environment.

#### 4.6 Safe condition

The high-pressure washer is in a safe condition if the following conditions are fulfilled:

- The high-pressure washer is undamaged.
- The high-pressure hose, the handle, the couplings and the spray attachment are undamaged.
- The spray attachment is correctly attached.
- The connecting cable, the extension cord and their plugs are undamaged.
- The high-pressure washer is clean and dry.
- The spray attachment is clean.
- The controls function properly and have not been modified.
- An original STIHL accessory for this high-pressure washer is fitted.
- The accessories are correctly attached.

## ▲ WARNING

- If not in safe condition, components may no longer operate correctly and safety devices may be disabled. This may result in serious or fatal injury to people.
  - ▶ Never use a damaged high-pressure washer.
  - ▶ Never use a damaged high-pressure hose, couplings or spray attachment.
  - ▶ Always attach the spray attachment as described in this User Manual.
  - ▶ Never use a damaged connecting cable, extension cord or mains plug.
  - ▶ If the high-pressure washer is dirty or wet: clean the high-pressure washer and allow it to dry.
  - ▶ If the spray attachment is dirty: Clean the spray attachment.
  - ▶ Do not modify the high-pressure washer.
  - ▶ If the controls do not work: Do not operate the high-pressure washer.
  - ▶ Never bridge the battery terminals with wires or other metal objects.
  - ▶ Insert batteries according to the polarity (+/-).
  - ▶ Fit original STIHL accessories for this high-pressure washer.
  - ▶ Attach accessories as described in this User Manual or in the User Manual for the accessories.
  - ▶ Do not insert objects into the openings in the high-pressure washer.
  - ▶ Replace worn or damaged labels.
  - ▶ If you have any doubts, be sure to consult a STIHL dealer.

### 4.7 Working

## ▲ WARNING

- In certain situations, the user may no longer be able to concentrate on their work. This may result in the user stumbling, falling and suffering serious injury.
  - ▶ Keep calm and plan your work.
  - ▶ In poor light conditions and poor visibility: Do not operate the high-pressure washer.
  - ▶ Use the high-pressure washer on your own.
  - ▶ Watch out for obstacles.
  - ▶ Work standing on the ground and keep your balance. If you have to work at a height: Use a mobile elevating work platform or secure scaffolding.
  - ▶ If you start feeling fatigue: Take a break. If you start feeling fatigue: Take a break.

- If the high-pressure washer starts behaving differently or in an unusual way while operating, the high-pressure washer may be in an unsafe condition. This may result in serious injury to people and damage to property.
  - ▶ Stop working, unplug the mains plug from the socket and consult a STIHL dealer.
  - ▶ The high-pressure washer must always be operated in an upright position.
  - ▶ To ensure an adequate exchange of cooling air, do not cover the high-pressure washer.
- When the spray gun trigger is released, the high-pressure pump switches off automatically and water stops flowing out of the nozzle. The high-pressure washer is then in stand-by mode and is still switched on. If the spray gun trigger is squeezed, the high-pressure pump switches on again automatically and water flows out of the nozzle. This may result in serious injury to people and damage to property.
  - ▶ When not operating the machine: Lock the spray gun trigger.



- ▶ Switch off the high-pressure washer.
- ▶ Unplug the mains plug of the high-pressure washer from the socket.
- At temperatures below 0° C water can freeze on the surface to be cleaned and in the components of the high-pressure washer. The user may slip, fall and be seriously injured. Damage to property may occur.
  - ▶ Do not use the high-pressure washer at temperatures below 0° C.
- Pulling on the high-pressure hose, water hose or connecting cable can cause the high-pressure washer to move and topple over. Damage to property may occur.
  - ▶ Do not pull on the high-pressure hose, water hose or connecting cable.
- If the high-pressure washer is placed on a sloping, uneven or soft surface it may move and topple over. Damage to property may occur.
  - ▶ Place the high-pressure washer on a horizontal, flat, hard surface.
- If working at a height, the high-pressure washer or the spray attachment may fall to the ground. This may result in serious injury to people and damage to property.
  - ▶ Use a lift bucket or secure scaffolding.
  - ▶ Do not place the high-pressure washer in a lift bucket or on scaffolding.
  - ▶ If the high-pressure hose does not have sufficient reach: Extend the high-pressure

hose by connecting a high-pressure hose extension.

- ▶ Secure the spray attachment so that it cannot fall.
- The water jet may detach asbestos fibers from surfaces. Asbestos fibers may spread through the air after drying and be breathed in. Breathing in asbestos fibers can be harmful to health.
  - ▶ Do not clean surfaces containing asbestos.
- The water jet may remove oil from vehicles or machinery. The oily water may enter the soil, the water system or the drains. That would create an environmental hazard.
  - ▶ Vehicles or machinery should only be cleaned at places where there is an oil trap in the water drain.
- In combination with leaded paint the water jet can form leaded aerosols and leaded water. Leaded aerosols and leaded water may enter the soil, the water system or the drains. Inhaling aerosols can be harmful to health and trigger allergic reactions. That would create an environmental hazard.
  - ▶ Do not clean surfaces that are painted or lacquered with leaded paint.
- The water jet can damage sensitive surfaces. Damage to property may occur.
  - ▶ Do not clean sensitive surfaces with the rotary nozzle.
  - ▶ Sensitive surfaces made of rubber, fabric, wood and similar materials should be cleaned at a lower operating pressure and from a greater distance.
- If while in use the rotary nozzle is immersed in dirty water and then operated, the rotary nozzle may be damaged.
  - ▶ Do not use the rotary nozzle with dirty water.
  - ▶ If cleaning a container: Empty the container and allow the water to flow away while cleaning it.
- Easily combustible and explosive liquids that are sucked in can cause fires and explosions. Persons may be seriously or fatally injured and property may be damaged.
  - ▶ Do not suck in or spread easily combustible or explosive liquids.
- Drawing in irritant, corrosive and toxic liquids can endanger health and damage components of the high-pressure washer. Persons may be seriously or fatally injured and property may be damaged.
  - ▶ Do not suck in or spread irritating, caustic or toxic liquids.

- The strong water jet can seriously injure people and animals and cause damage to property.



- ▶ Do not direct the water jet at people and animals.

- ▶ Do not direct the water jet at places that are not fully visible.
- ▶ Do not use the water jet to clean clothing while wearing it.
- ▶ Do not use the water jet to clean shoes or boots while wearing them.

- If electrical equipment, electrical connections, sockets and live power cords come into contact with water, electric shock may result. Persons may be seriously or fatally injured and property may be damaged.



- ▶ Do not direct the water jet at electrical systems, electrical connections, sockets and live cables.

- ▶ Do not direct the water jet at the connecting cable or extension cable.

- If electrical appliances or the high-pressure washer come into contact with water, electric shock may result. The user may be seriously injured or killed and property may be damaged.



- ▶ Do not direct the water jet at electrical appliances and the high-pressure washer itself.

- ▶ Keep electrical appliances and the high-pressure washer away from the surface to be cleaned.

- An incorrectly routed high-pressure hose may suffer damage. As a result of the damage, water under high pressure may escape uncontrolled into the surrounding area. This may result in serious injury to people and damage to property.

- ▶ Do not direct the water jet at the high-pressure hose.
- ▶ Route the high-pressure hose so that it is not under tension or tangled.
- ▶ Route the high-pressure hose so that it will not be damaged, kinked or crushed, or chafed.
- ▶ Protect the high-pressure hose from heat, oil and chemicals.

- An incorrectly routed water hose may suffer damage and people may trip over it. People

may be injured and the water hose may be damaged.

- ▶ Do not direct the water jet at the water hose.
- ▶ Route and mark the water hose so that people will not trip over it.
- ▶ Route the water hose so that it is not under tension or tangled.
- ▶ Route the water hose so that it will not be damaged, kinked or crushed, or chafed.
- ▶ Protect the water hose from heat, oil and chemicals.
- The strong water jet produces reactive forces. The user may lose control of the spraying system due to the reaction forces that occur. The user may be seriously injured and property damage may occur.
  - ▶ Hold the spray gun with both hands.
  - ▶ Work as described in this user manual.

## 4.8 Detergents

### ▲ WARNING

- If detergents come into contact with the skin or eyes, the skin or eyes may be irritated.
  - ▶ Observe the user manual for the detergent.
  - ▶ Avoid contact with detergents.
  - ▶ If skin contact occurs: Wash affected areas of skin with plenty of water and soap.
  - ▶ If eye contact occurs: Flush eyes with plenty of water for at least 15 minutes and consult a doctor.
- Using the wrong or inappropriate detergent can damage the pressure washer or the surface of the object being cleaned and be harmful to the environment.
  - ▶ STIHL recommends the use of genuine STIHL detergents.
  - ▶ Observe the user manual for the detergent.
  - ▶ If you have any doubts, be sure to consult a STIHL dealer.

## 4.9 Connecting the water supply

### ▲ WARNING

- Releasing the spray gun trigger causes a kickback in the water hose. A kickback can force dirty water back into the drinking water main. This can pollute the drinking water.



- ▶ Do not connect the high-pressure washer directly to the drinking water main.
- ▶ Observe the regulations of the water supply company. If required, use proper system

separation (e.g. backflow preventer) when connecting to the drinking water system.

- Dirty or sandy water can damage components of the pressure washer.
  - ▶ Use clean water.
  - ▶ If using dirty or sandy water: Use a water filter with the pressure washer.
- If the water supply to the pressure washer is insufficient, components of the pressure washer may be damaged.
  - ▶ Turn tap fully on.
  - ▶ Make sure there is a sufficient supply of water to the pressure washer,  18.

## 4.10 Connecting to the power supply

Contact with live components may occur for the following reasons:

- The connecting cable or the extension cord is damaged.
- The mains plug of the connecting cable or extension cord is damaged.
- The socket is not properly installed.

### ▲ DANGER

- Contact with live parts may result in electric shock. This may result in serious or fatal injury to the user.
  - ▶ Make sure that the connecting cable, extension cord and their mains plugs are undamaged.



If the connecting cable or the extension cord is damaged:

- ▶ Do not touch the damaged area.
- ▶ Disconnect the mains plug from the power supply.
- ▶ Make sure your hands are dry before touching the connecting cable, extension cord or mains plugs.
- ▶ Plug the mains plug of the connecting cable or extension cord into a properly installed, shockproof socket with the correct fuse rating.
- ▶ Have a qualified electrician connect the device to the mains and make sure the requirements set out in IEC 60364-1 have been met. We recommend connecting the machine to the power supply via an earth-leakage circuit breaker that disconnects the power supply as soon as the leakage current to earth exceeds 30 mA for 30 ms or the power supply features an earth tester.
- A damaged or unsuitable extension cable can result in electric shock. There is a risk of serious or fatal injury.
  - ▶ Use an extension cable with the correct cable cross-section,  18.2.

- ▶ Use a splash water protected extension cord approved for outdoor use.
- ▶ Use an extension cord that has the same characteristics as the connecting cable of the high-pressure washer,  18.2.
- ▶ We recommend you use a cable drum with sockets that are at minimum 60 mm above floor level for this purpose.

## WARNING

- During operation, an incorrect mains voltage or incorrect mains frequency may result in an overvoltage in the high-pressure washer. The high-pressure washer may be damaged.
  - ▶ Make sure that the mains voltage and the mains frequency of the power supply match the data on the rating plate of the high-pressure washer.
- If several electric power tools are connected to a multiple socket, electrical components may be overloaded during operation. The components may overheat and cause a fire. Persons may be seriously or fatally injured, and property may be damaged.
  - ▶ Only ever connect one high-pressure washer to one socket.
  - ▶ Do not connect high-pressure washers to power strips.
- An incorrectly routed connecting cable or extension cord may be damaged, and people may trip over it. People may be injured, and the connecting cable or extension cord may be damaged.
  - ▶ Route the connecting cable and extension cord so that the water jet does not come into contact with them.
  - ▶ Route and mark the connecting cable and extension cord so that people will not trip over them.
  - ▶ Route the connecting cable and extension cord so that they are not under tension or tangled.
  - ▶ Route the connecting cable and extension cord so that they will not be damaged, kinked or crushed and will not be chafed.
  - ▶ Protect the connecting cable and extension cord from heat, oil and chemicals.
  - ▶ Lay the connecting cable and extension cord on a dry surface.
- The extension cable warms up in operation. If that heat cannot escape, it may cause a fire.
  - ▶ If using a cable reel: completely unroll the cable reel.

## 4.11 Transport

### WARNING

- The pressure washer may topple over or move during transport. Persons may be injured or property damaged.
  - ▶ Lock the spray gun trigger.



- ▶ Switch off the high-pressure washer.
- ▶ Unplug the mains plug of the high-pressure washer from the socket.
- ▶ Drain the detergent bottle or secure it so that it cannot topple over and cannot move.
- ▶ Secure the pressure washer using lashing straps, belts or a net so that it cannot topple over and cannot move.
- At temperatures below 0° C water can freeze in the components of the pressure washer. The pressure washer may be damaged.
  - ▶ Drain high-pressure hose and spray attachment.



- ▶ If the pressure washer cannot be transported in a frost-proof environment: Protect the pressure washer using a glycol-based anti-freeze.

## 4.12 Storage

### WARNING

- Children are not aware of and cannot assess the dangers of the pressure washer. Children can be seriously injured.
  - ▶ Lock spray gun trigger.



- ▶ Switch off pressure washer.
- ▶ Unplug the mains plug of the pressure washer from the socket.
- ▶ Store the pressure washer out of the reach of children.
- Moisture may cause the electrical contacts on the pressure washer and metal components to corrode. The pressure washer may be damaged.
  - ▶ Store the pressure washer in a clean, dry state.
- At temperatures below 0 °C water may freeze in components of the pressure washer. The pressure washer may be damaged.
  - ▶ Drain high-pressure hose and spray attachment.





- ▶ If the pressure washer cannot be stored in a frost-free environment: Protect the pressure washer using a glycol-based antifreeze.

## 4.13 Cleaning, Maintenance and Repair

### ▲ WARNING

- If the mains plug is plugged into a socket when carrying out cleaning, servicing or repairs, it is possible that the high-pressure washer may be switched on inadvertently. This may result in serious injury to people and damage to property.
  - ▶ Lock the spray gun trigger.



- ▶ Switch off the high-pressure washer.

- ▶ Unplug the mains plug of the high-pressure washer from the socket.
- Harsh detergents, cleaning with a water jet or sharp objects can damage the high-pressure washer. If the high-pressure washer is not properly cleaned, parts may not function properly and safety devices can be disabled. They may cause serious injury to persons.
  - ▶ Always clean the high-pressure washer as described in this user manual.
- If the high-pressure washer is not properly serviced or repaired, parts may not function properly and safety devices can be disabled. This may result in serious or fatal injury to people.
  - ▶ Do not attempt to service or repair the high-pressure washer yourself.
  - ▶ If the connecting cable is faulty or damaged: Have the connecting cable replaced by a STIHL dealer.
  - ▶ If the high-pressure washer needs to be serviced or repaired: Contact a STIHL dealer.
- Do not expose battery to high pressure.
- ▶ Do not expose battery to microwaves.
- ▶ Protect battery from chemicals and salts.
- Liquid may leak out of a damaged battery. If that liquid comes into contact with the skin or eyes, the skin or eyes may be irritated.
  - ▶ Avoid contact with the liquid.
  - ▶ If skin contact occurs: Wash affected areas of skin with plenty of water and soap.
  - ▶ If eye contact occurs: flush eyes with plenty of water for at least 15 minutes. Consult a doctor.
  - ▶ Do not charge, open, dispose of in fire or short-circuit batteries.
- If the battery is swallowed, serious injuries or death may result within 2 hours due to internal burns and perforation of the esophagus.
  - ▶ Keep the battery and the control panel out of the reach of children and other unauthorized persons.
  - ▶ Always close the cover of the control panel tightly. If it is not possible to close the cover, remove the battery and have the control panel by a STIHL servicing dealer replaced.
  - ▶ If the battery is swallowed: do not induce vomiting. This could result in the battery lodging in the esophagus. Seek medical advice immediately.
- A battery which is believed to be completely discharged may still produce a dangerous short-circuit current or may leak. This may result in serious injury to people and damage to property.
  - ▶ Comply with all the statutory disposal regulations. Dispose of discharged batteries immediately. Do not dismantle them. Do not dispose of them by burning.

## 4.14 Battery

### ▲ WARNING







- The battery is not protected against all ambient conditions. If the battery is exposed to certain ambient conditions, the battery may catch fire or explode. This may result in serious injury to people and damage to property.
  - ▶ Protect battery from heat and fire.
  - ▶ Do not throw the battery into a fire.
  - ▶ Use and store the battery at temperatures between 0°C and + 60°C.
  - ▶ Do not immerse battery in fluids.

## 5 Preparing the pressure washer for operation

### 5.1 Making the pressure washer ready for use.

The following steps must be performed before commencing work:

- ▶ Make sure that the pressure washer, the high-pressure hose, the hose coupling and the connecting cord are in a safe condition, 4.6.
- ▶ Cleaning the pressure washer, 14.2.
- ▶ If using a water filter: Check the water filter for dirt and clean it if it is dirty, 14.5.
- ▶ Set up the pressure washer on a firm and level base, where it will not slide or tip over.

- ▶ Unroll high-pressure hose from hose reel,  10.2.
- ▶ Connect spray gun,  6.3.
- ▶ Fit spray lance,  6.4.
- ▶ If using a nozzle: Attach the nozzle,  6.5.
- ▶ If using a detergent: Using detergents and the detergent bottle,  10.6.
- ▶ Connect water supply,  7.
- ▶ Connect pressure washer to power supply,  8.
- ▶ If it is not possible to carry out these steps: Do not use the pressure washer. Consult a STIHL servicing dealer.

## 6 Assembling the pressure washer

### 6.1 Assembling the high-pressure washer

#### Installing handle with hose reel

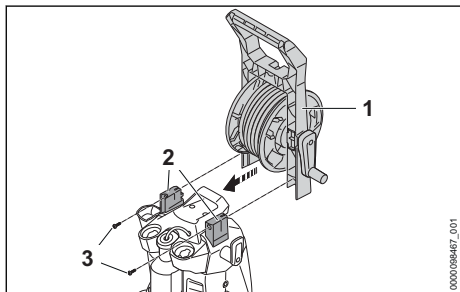

- ▶ Slide the handle (1) onto the holder (2).
- ▶ Insert screws (3) and tighten.

#### Connecting the hose reel

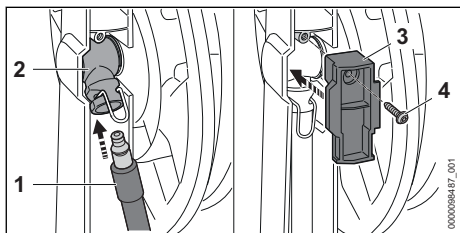

- ▶ Fit the connecting piece (1) into the coupling (2).  
The connector (1) engages with an audible click.
- ▶ Secure the cover (3) with the screw (4).

#### Inserting nozzles

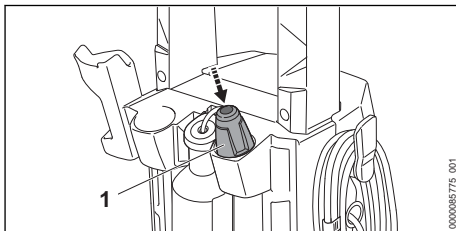

- ▶ Insert 3-in1 nozzle (1).

### 6.2 Installing the Batteries

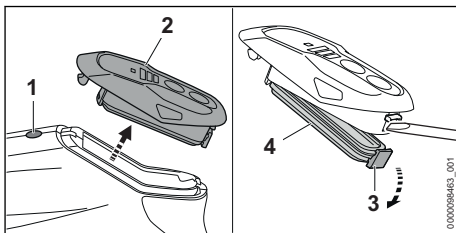

- ▶ Press the locking button (1).
- ▶ Remove control panel (2).
- ▶ Open the retaining latch (3).
- ▶ Remove the cover (4).

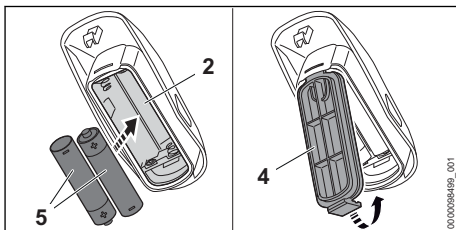

- ▶ Insert the batteries (5) into the control panel (2) according to the polarity- (+/-).
- ▶ Close cover (4).
- ▶ Insert the control panel into the spray gun.  
The control panel engages with an audible click.

## 6.3 Attaching and removing the spray gun

### 6.3.1 Attaching the spray gun

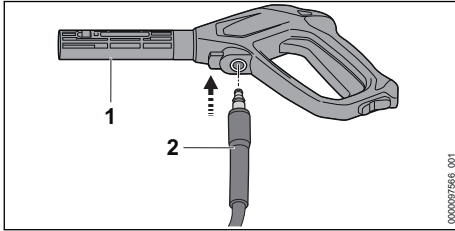

- ▶ Slide the connector (2) into the spray gun (1). The connector (2) engages with an audible click.
- ▶ If the connector (2) cannot be easily pushed into the spray gun (1): Grease the gasket on the connector (2) with grease for fittings.

### 6.3.2 Removing the spray gun

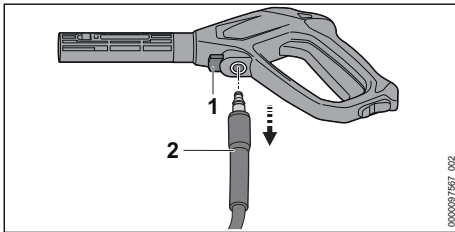

- ▶ Press and hold the locking lever (1).
- ▶ Pull out the connector (2).

## 6.4 Attaching and removing the spray lance

### 6.4.1 Attaching the spray lance

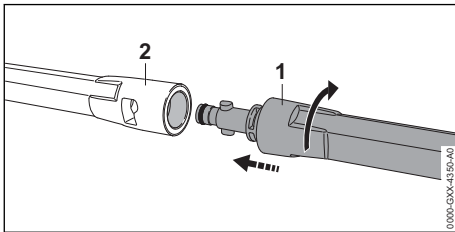

- ▶ Push spray lance (1) into spray gun (2).
- ▶ Twist the spray lance (1) until it engages.
- ▶ If the spray lance (1) cannot be pushed easily into the spray gun (2): Grease the gasket on the spray lance (1) with grease for fittings.

### 6.4.2 Removing the spray lance

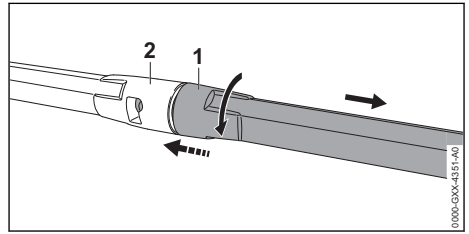

- ▶ Squeeze spray lance (1) and spray gun (2) together and twist as far as they will go.
- ▶ Pull spray lance (1) and spray gun (2) apart.

## 6.5 Attaching and removing the nozzle

### 6.5.1 Attaching the Nozzle

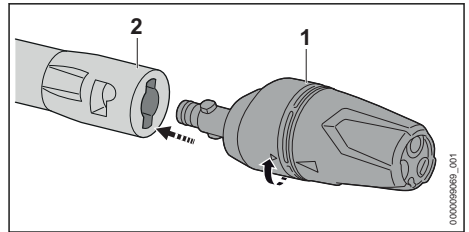

- ▶ Push nozzle (1) onto the spray lance (2).
- ▶ Turn the nozzle (1) until it engages
- ▶ If the nozzle (1) cannot be pushed easily into the spray lance (2): Grease the gasket on the nozzle (1) with grease for fittings.

### 6.5.2 Removing the nozzle

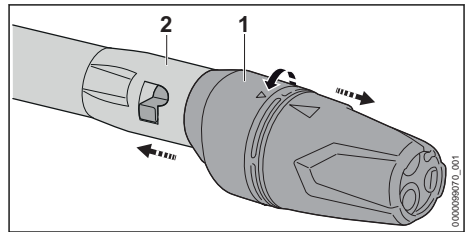

- ▶ Press nozzle (1) and spray lance (2) together and turn until stop.
- ▶ Pull nozzle (1) and spray lance (2) apart.

## 7 Connecting to a water source

### 7.1 Connecting the high-pressure washer to the mains water supply

#### Connecting the water filter

If the high-pressure washer is operated with sandy water or water from cisterns, a water filter must be connected to the high-pressure washer. The water filter filters sand and dirt out of the water and thus protects the components of the high-pressure washer from damage.

Depending on the market, the water filter may be included with the high-pressure washer.

- ▶ Unscrew the connector.

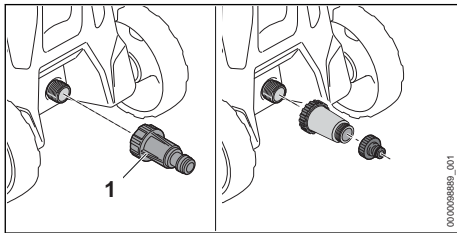

- ▶ Screw the water filter (1) onto the water supply and tighten by hand.

#### Connecting the water hose

The water hose must meet the following requirements:

- The water hose has a diameter of 1/2".
- The water hose is between 10 m and 25 m long.
- ▶ Connect the water hose to a tap.
- ▶ Turn on the water tap fully and flush the water hose with water. Sand and dirt will be flushed out of the water hose. The water hose will be vented.
- ▶ Turn off tap.

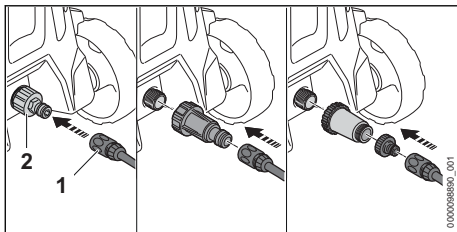

- ▶ Push the coupling (1) onto the connector (2). The coupling (1) engages with an audible click.

- ▶ Turn tap fully on.
- ▶ If the spray lance is attached to the spray gun: Remove the spray lance.
- ▶ Squeeze the spray gun trigger until an even water jet is delivered from the spray gun.
- ▶ Release the spray gun trigger.
- ▶ Lock the spray gun trigger.
- ▶ Attach the spray lance.
- ▶ Attach the nozzle.

#### Removing the water hose

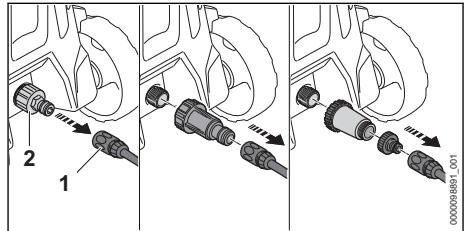

- ▶ Turn off tap.
- ▶ To unlock the coupling: Pull the ring (1) or twist and hold it.
- ▶ Pull the coupling off the connector (2).

### 7.2 Connecting the high-pressure washer to another water supply

The high-pressure washer can draw in water from water butts, storage tanks and flowing or still rivers and lakes.

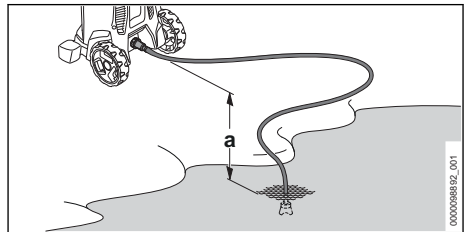

So that the water can be drawn in, the height difference between the high-pressure washer and the water source must not exceed the max. suction lift (a),  18.1.

The appropriate STIHL suction set must be used. The suction set includes a water hose with a special coupling.

Depending on the market, the appropriate STIHL suction set may be included with the high-pressure washer.

### Connecting the water filter

If the high-pressure washer is operated with water containing sand from water butts, cisterns or from flowing or still rivers and lakes, a water filter must be connected to the high-pressure washer.

Depending on the market, the water filter may be included with the high-pressure washer.

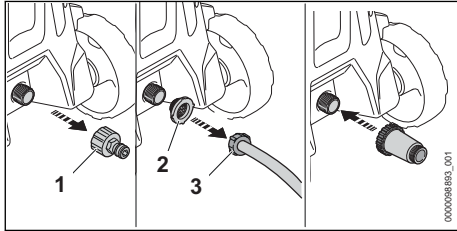

- ▶ Unscrew the connector (1).
- ▶ Insert water intake screen (2) into the coupling of the water hose (3).

### Connecting the water hose

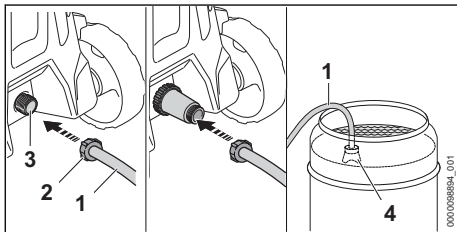

- ▶ Fill the water hose (1) with water so that no air is present in the water hose any more.
- ▶ Screw the coupling (2) onto the connector of the pressure washer (3) and tighten by hand.
- ▶ Attach the suction cup (4) to the water source so that the suction cup (4) does not touch the ground.
- ▶ If the spray gun is fitted to the high-pressure hose: Remove the spray gun.
- ▶ Hold the high-pressure hose downwards.
- ▶ Switch on the high-pressure washer until an even water jet flows out of the high-pressure hose.

### NOTICE

- If the high-pressure washer does not suck in water, the pump may run dry and the high-pressure washer may be damaged.
  - ▶ If no water escapes from the high-pressure hose after two minutes: Switch off the high-pressure washer and check the water supply.
- ▶ Switch off the high-pressure washer.
- ▶ Connect the spray gun to the high-pressure hose.
- ▶ Press and hold down the spray gun trigger.
- ▶ Switch on high-pressure washer.

## 8 Connecting the pressure washer to the power supply

### 8.1 Connecting the pressure washer to an electric power supply

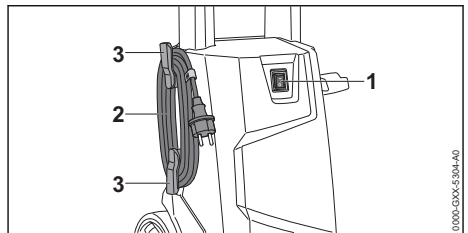

- ▶ Set the toggle switch to the **0** position.
- ▶ Remove the connecting cord (2) from the holders (3).
- ▶ Plug the plug of the connecting cord into a correctly installed socket.

## 9 Switching the pressure washer on and off

### 9.1 Switch on high-pressure washer

When the pressure washer is switched on, voltage fluctuations may occur under unfavorable mains conditions. The voltage fluctuations may negatively affect other connected electrical appliances.

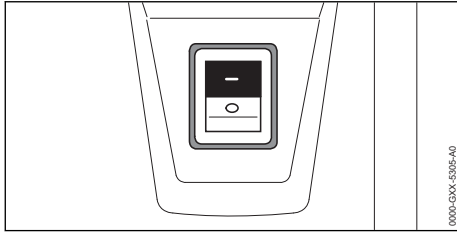

- ▶ Set the rocker switch to position I.

## 9.2 Switching off the pressure washer.

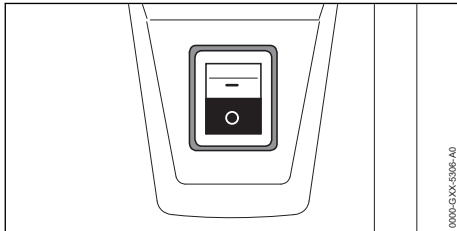

- ▶ Set the toggle switch to the 0 position.

# 10 Operating the pressure washer

## 10.1 Holding and controlling the spray gun

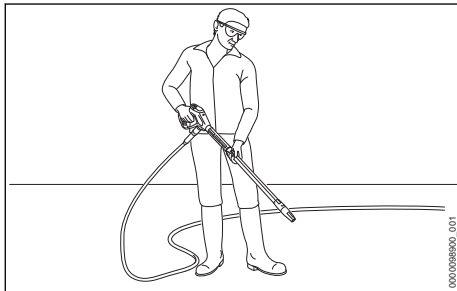

- ▶ Hold the spray gun by the handle with one hand, wrapping your thumb around the handle.
- ▶ Hold the spray lance firmly with your other hand, wrapping your thumb around the spray lance.
- ▶ Point the nozzle at the ground.

## 10.2 Unrolling the high-pressure hose

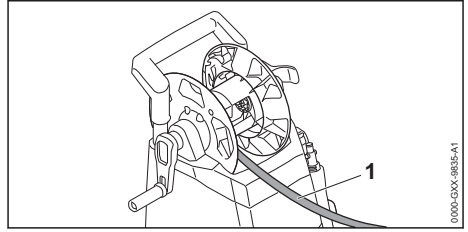

### ! WARNING

- When the lever of the spray gun is released, a recoil occurs in the high-pressure hose. A recoil expands the high-pressure hose. If the high-pressure hose is not completely unrolled from the hose reel, there is no room for the high-pressure hose to expand and the high-pressure hose may be damaged. Water can escape uncontrollably into the environment at high pressure. This may result in serious injury to people and damage to property.

- ▶ Completely unroll high-pressure hose.

- ▶ Completely unroll high-pressure hose (1).

## 10.3 Squeezing and locking the spray gun trigger

### Pressing the spray gun trigger

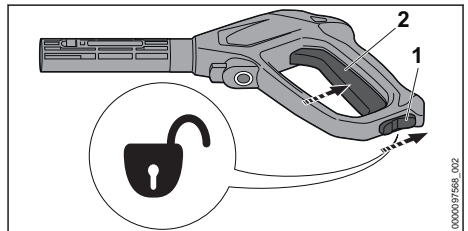

- ▶ Move the retaining latch (1) to the  position.
- ▶ Press and hold the trigger (2). The high-pressure pump starts up automatically and water flows out of the nozzle.

### Locking the spray gun trigger

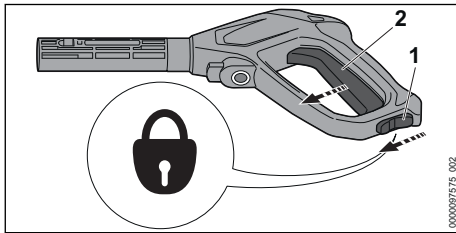

- ▶ Release the trigger (2).  
The high-pressure pump switches off automatically and water stops flowing out of the nozzle. The high-pressure washer is still switched on.
- ▶ Move the retaining latch (1) to the  position.

### 10.4 Setting the working pressure

Depending on the application, 3 power levels can be set. The LEDs "POWER LEVEL" indicate the selected power level. The higher the power level, the higher the working pressure.

Work can be carried out with high working pressure if stubborn dirt is to be removed.

Low working pressure can be used when removing soiling from sensitive surfaces.

- ▶ Switch on high-pressure washer.

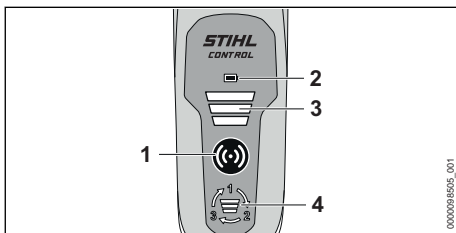



- ▶ Press activation key (1).  
The activation key (1), the "BATTERY INDICATION" LED (2) and the "POWER LEVEL" LED (3) light up green: The working pressure can be set.
- ▶ Press the button (4).  
This selects the next power level. After the third performance level, it starts again with the first performance level.
- ▶ Press pushbutton (4) repeatedly until the desired power level is set

The control panel switches off automatically after 5 minutes as soon as the pressure washer is switched off.

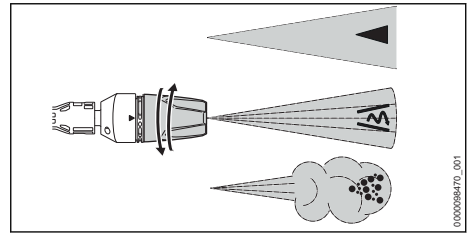
### 10.5 Cleaning



The 3-in 1 nozzle can be set according to the application:

- The fan-jet nozzle  is suitable for cleaning light and medium soiling.
- The rotary nozzle  is suitable for cleaning stubborn dirt on insensitive surfaces.
- The spray nozzle  is suitable for cleaning with detergent.
- ▶ Before cleaning, point the water jet at an inconspicuous spot on the surface and check that the surface is not damaged.
- ▶ Select the distance between the nozzle and the surface to be cleaned so that the surface to be cleaned is not damaged.
- ▶ Adjust the 3-in 1 nozzle so that the surface to be cleaned is not damaged.
- ▶ Adjust the 3-in 1 nozzle only when the lever of the spray gun is not pressed.

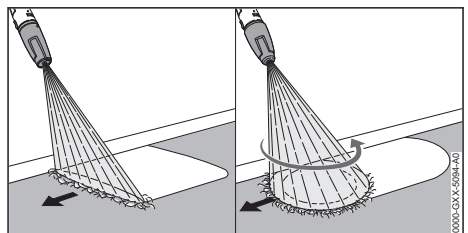



- ▶ Move the spraying equipment evenly along the surface to be cleaned.
- ▶ Move forward slowly in a controlled manner.

### 10.6 Working with Detergent

Detergents can increase the cleaning effect of the water.

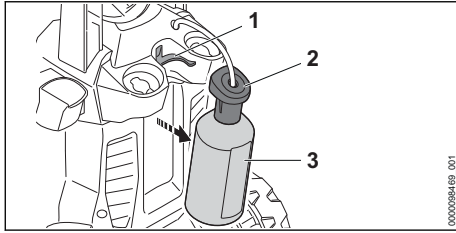
STIHL recommends the use of genuine STIHL detergents.



- ▶ Remove the detergent bottle (3).
- ▶ Unscrew cover (2).
- ▶ Dose and use detergent as described in the instructions for use of the detergent.
- ▶ Screw the cover onto the detergent bottle (3) and tighten it by hand.
- ▶ Insert the detergent bottle (3) into the holder (1) on the pressure washer.
- ▶ Rotate 3-in-1 nozzle into position  and set the highest power level.

## 11 After Finishing Work

### 11.1 After Finishing Work

- ▶ If you used detergents: Rinse high-pressure washer.
- ▶ Switch off the high-pressure washer and pull the mains plug out of the socket.
- ▶ If the high-pressure washer is connected to the water supply: Turn off water supply.
- ▶ Press the spray gun trigger. The water pressure is reduced.
- ▶ Lock the spray gun trigger.
- ▶ Disconnect the high-pressure washer from the water source.
- ▶ Remove the water hose.
- ▶ Remove and clean the nozzle and spray lance.
- ▶ Remove the spray gun and let the rest of the water run out of the spray gun.
- ▶ Cleaning the high-pressure washer.

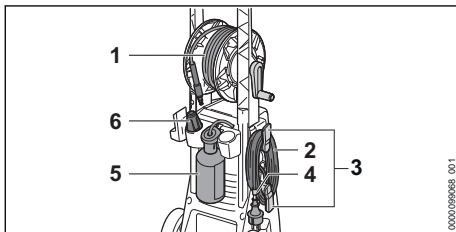

- ▶ Wind up the high-pressure hose (1) evenly distributed over the reel.
- ▶ Coil the connecting cable (2) on the holder (3).
- ▶ Secure the connecting cable (2) using the clip (4).

- ▶ Insert the detergent bottle (5).
- ▶ Insert nozzle (6).

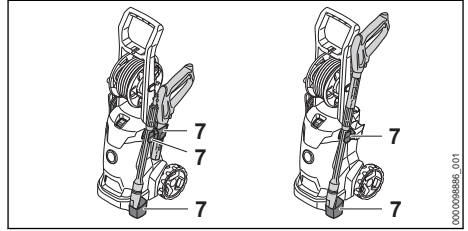

- ▶ Store the spray attachment in the holders (7) on the high-pressure washer.

### 11.2 Protecting the pressure washer with antifreeze

If the pressure washer cannot be protected from frost during transport or storage, the pressure washer should be protected by a glycol-based antifreeze. The antifreeze prevents water inside the pressure washer from freezing and causing damage to the pressure washer.

- ▶ Remove spray lance
- ▶ Connect the shortest possible water hose to the pressure washer. The shorter the water hose, the less antifreeze is needed.
- ▶ Mix the antifreeze as described in the antifreeze Instruction Manual.
- ▶ Pour antifreeze into a clean container.
- ▶ Insert water hose into container of antifreeze.
- ▶ Squeeze and hold spray gun trigger.
- ▶ Switch on pressure washer.
- ▶ Hold down spray gun trigger until an even jet of antifreeze is delivered from the spray gun and point the spray gun into the container.
- ▶ Press and release spray gun trigger several times.
- ▶ Switch off pressure washer and unplug mains plug from the socket.
- ▶ Detach spray gun and water hose and allow antifreeze to run into the container.
- ▶ Store and dispose of antifreeze in accordance with the applicable regulations and in an environmentally responsible manner.

## 12 Transporting

### 12.1 Transporting the high-pressure washer

- ▶ Switch off the high-pressure washer and pull the mains plug out of the socket.



- ▶ Empty or secure the detergent container so that it cannot topple over, fall down and cannot move.

### Carrying or pulling the high-pressure washer

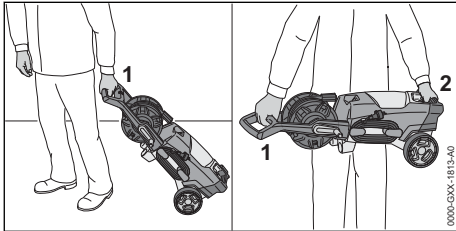

- ▶ Pull the high-pressure washer using handle (1).
- ▶ Carry the pressure washer by the handle (1) and the carrying handle (2).

### Transporting the high-pressure washer in a vehicle

- ▶ Secure the high-pressure washer so that it cannot turn over or move.
- ▶ If the high-pressure washer cannot be transported in a frost-proof environment: Protect the high-pressure washer using antifreeze.

## 13 Storing

### 13.1 Storing the pressure washer

- ▶ Switch off pressure washer and unplug mains plug from the socket.
- ▶ The pressure washer should be stored in such a way that the following conditions are fulfilled:
  - The pressure washer is out of the reach of children.
  - The pressure washer is clean and dry.
  - The pressure washer is in an enclosed room.
  - The pressure washer is in a temperature range above 0 °C.
  - If the pressure washer cannot be protected from frost in storage: Protect the pressure washer with antifreeze.

## 14 Cleaning

### 14.1 Rinsing the High-pressure Washer

If you used detergents:

- ▶ Remove and drain detergent bottle.
- ▶ Dispose of detergent residue as specified in the detergent user manual.
- ▶ Rinse the detergent bottle with clean water.
- ▶ Insert the detergent bottle.

- ▶ Rotate the 3-in-1 nozzle into position  and set the highest power level.
- ▶ Switch on the high-pressure washer and rinse with clean water for approximately 30 seconds.

### 14.2 Cleaning the high-pressure washer and accessories

- ▶ Switch off the high-pressure washer and pull the mains plug out of the socket.
- ▶ Clean the high-pressure washer, high-pressure hose, spray gun and accessories with a damp cloth.
- ▶ Clean the connectors and couplings on the high-pressure washer, high-pressure hose and spray gun with a damp cloth.
- ▶ Clean vents with a paintbrush.

### 14.3 Cleaning nozzle and spray lance

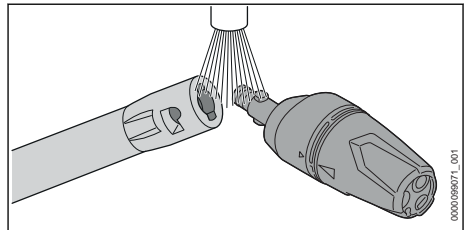

- ▶ Rinse the nozzle and spray lance under running water and dry with a cloth.

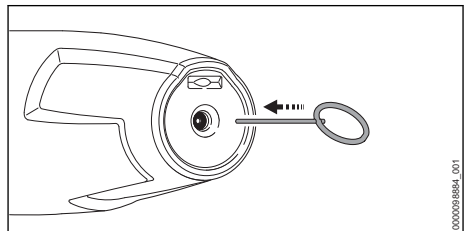

- ▶ If the nozzle is clogged: Clean the nozzle with the cleaning pin.

## 14.4 Cleaning the water intake screen

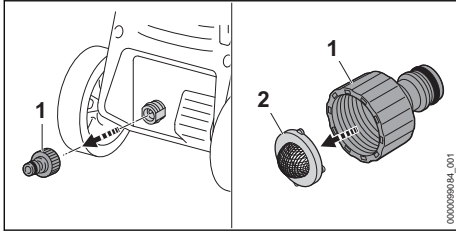

- ▶ Unscrew the connector (1) of the water connection.
- ▶ Remove water intake screen (2) from the connector.
- ▶ Rinse out the water intake screen (2) under running water.
- ▶ Insert water intake screen (2) into the connector.
- ▶ Attach the connector (1) and tighten it by hand.

## 14.5 Cleaning the water filter

The water filter must be disassembled to clean it.

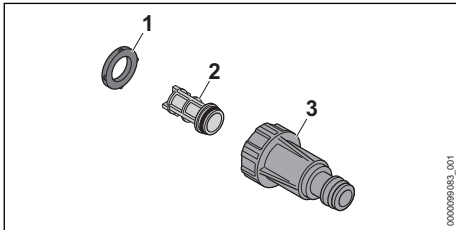

- ▶ Remove the seal (1) from the filter housing (3).
- ▶ Take the filter (2) out of the filter housing (3).
- ▶ Rinse out the seal (1) and the filter (2) under running water.
- ▶ Grease the gasket (1) with a fitting grease.
- ▶ Reassemble the water filter.

## 15 Maintenance

### 15.1 Maintenance intervals

Maintenance intervals depend on the ambient conditions and the operating conditions. STIHL recommends the following maintenance intervals:

Monthly

- ▶ Clean water intake screen.

## 16 Repairing



### 16.1 Repairing the pressure washer





The user cannot personally repair the pressure washer and accessory.

- ▶ If the pressure washer or accessory is damaged: Do not use the pressure washer or accessory. Consult a STIHL servicing dealer.

## 17 Troubleshooting

### 17.1 Correcting faults in the pressure washer

Fault	Cause	Remedy
The pressure washer does not start although the spray gun trigger is squeezed.	The mains plug of the connecting cable or extension cord is not plugged in.	▶ Plug in mains plug of connecting cord or extension cord.
	The circuit-breaker (fuse) or the residual current circuit breaker has tripped. There is an electrical overload or a fault in the circuit.	▶ Look for cause of tripping and remedy it. Engage circuit-breaker (fuse) or the residual current circuit breaker. ▶ Switch off other loads connected to the same circuit.
	The fuse rating of the socket is too low.	▶ Plug the connecting cable into a socket with the correct fuse rating,  18.1.
	The extension cord has an incorrect cross-section.	▶ Use an extension cord with an adequate cross-section,  18.2

Fault	Cause	Remedy
	The extension cord is too long.	▶ Use an extension cord with the correct length,  18.2
	The electric motor is too warm.	▶ Allow the pressure washer to cool for 5 minutes. ▶ Clean the nozzle.
The pressure washer does not start when switched on. The electric motor buzzes.	The mains voltage is too low.	▶ Squeeze and hold the spray gun trigger and switch on the pressure washer. ▶ Switch off other loads connected to the same circuit.
	The extension cord has an incorrect cross-section.	▶ Use an extension cord with an adequate cross-section,  18.2
	The extension cord is too long.	▶ Use an extension cord with the correct length,  18.2
The pressure washer switches off while in operation.	The plug of the connecting cord or extension cord has been pulled out of the socket.	▶ Plug in mains plug of connecting cord or extension cord.
	The circuit-breaker (fuse) or the residual current circuit breaker has tripped. There is an electrical overload or a fault in the circuit.	▶ Look for cause of tripping and remedy it. Engage circuit-breaker (fuse) or the residual current circuit breaker. ▶ Switch off other loads connected to the same circuit.
	The fuse rating of the socket is too low.	▶ Plug the connecting cable into a socket with the correct fuse rating,  18.1.
	The electric motor is too warm.	▶ Allow the pressure washer to cool for 5 minutes. ▶ Clean the nozzle.
The high-pressure pump repeatedly switches on and off without squeezing the spray gun trigger.	There is a leak in the high-pressure pump, high-pressure hose or spray attachment.	▶ Ask a STIHL servicing dealer to inspect the pressure washer.
The working pressure fluctuates or drops.	There is not enough water.	▶ Open water tap fully. ▶ Make sure that a sufficient quantity of water is available.
	The nozzle is blocked.	▶ Clean the nozzle.
	The water intake screen or water filter is blocked.	▶ Clean water intake screen and water filter.
	The high-pressure pump, high-pressure hose or spray attachment is leaking or faulty.	▶ Ask a STIHL servicing dealer to inspect the pressure washer.
The shape of the water jet has changed.	The nozzle is blocked.	▶ Clean the nozzle.
	The nozzle is worn.	▶ Fit a new nozzle.
Detergent is no longer sucked in.	The detergent container is empty.	▶ Fill the detergent bottle with cleaning agent.
	The filter in the detergent bottle is dirty.	▶ Rinse out the filter under running water.
Connections with pressure washer, high-pressure hose, spray gun or spray lance are stiff.	The gaskets of the connections have not been greased.	▶ Lubricate the gaskets.  17.2

Fault	Cause	Remedy
The LED "BATTERY INDICATION" flashes red.	The batteries in the control panel are empty.	▶ Install new batteries in the control panel.
The activation key flashes green.	The connection between the pressure washer and the control panel no longer exists.	▶ Switch off the high-pressure washer. ▶ Reduce the distance between the spray gun and the pressure washer. ▶ Switch on the pressure washer and the control panel.

## 17.2 Lubricating the seals

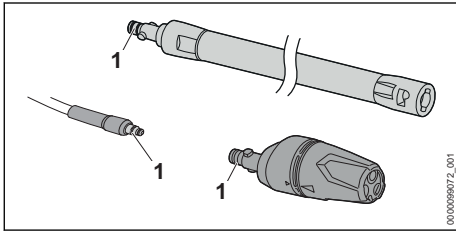

- ▶ Grease the seals (1) with grease for fittings.

## 18 Specifications

### 18.1 Pressure washer STIHL RE 100.0 PLUS CONTROL

#### Version 220 V - 230 V / 50 Hz

- Fuse (characteristic "C" or "K"): 10 A
- Power consumption: 2.1 kW
- Maximum permitted network impedance: 0.38 Ohm
- Protection class: II
- Degree of electrical protection: IPX5
- Working pressure (p): 11 MPa (110 bar)
- Max. permissible pressure (p max.): 15 MPa (150 bar)
- Max. water supply pressure (p in max.): 1 MPa (10 bar)
- Max. water throughput (Q max.): 7.6 l/min (450 l/h)
- Minimum water throughput (Q min.): 5.8 l/min (350 l/h)
- Max. suction lift: 0.5 m
- Max. water temperature in pressure mode (t in max): 40 °C
- Max. water temperature in suction mode: 20 °C
- sample inspection
  - Length: 340 mm
  - Width: 320 mm
  - Height: 880 mm
- Length of high-pressure hose: 7 m
- Weight (m) with attached spraying device: 9 kg

- Approved batteries: AAA batteries (IEC size LR03)
- Frequency band: ISM band 2.4 GHz
- Maximum RF power transmitted: 13 mW
- Signal range: approx. 16 m. The signal strength depends on the ambient conditions and the mobile terminal.

Parameters dependent on pressure have been measured at an inlet pressure of 0.3 MPa (3 bar).

### 18.2 Extension Cords

If an extension cord is used, it must have a ground wire and the wire gage of its conductors must meet the following minimum requirements – depending on the line voltage and length of the extension cord:

#### If rated voltage on the rating label is 220V to 240V:

- Cord length up to 20 m: AWG 15 / 1.5 mm<sup>2</sup>
- Cord length 20 m up to 50 m: AWG 13 / 2.5 mm<sup>2</sup>

#### If rated voltage on the rating label is 100 V to 127 V:

- Cord length up to 10 m: AWG 14 / 2.0 mm<sup>2</sup>
- Cord length 10 m up to 30 m: AWG 12 / 3.5 mm<sup>2</sup>

### 18.3 Sound Values and Vibration Values

The K-value for sound pressure levels is 2 dB(A).  
K-value for sound power levels is 2 dB(A).  
The K-value for vibration level is 2 m/s<sup>2</sup>.

- Sound pressure level L<sub>p</sub> measured according to EN 60335-2-79: 80 dB(A)
- Sound power level L<sub>wA</sub> measured according to EN 60335-2-79: 89 dB(A)
- Vibration level a<sub>h</sub> measured according to EN 60335-2-79, fan-jet nozzle: ≤ 2.5 m/s<sup>2</sup>.

For information on compliance with Employers' Vibration Directive 2002/44/EC see [www.stihl.com/vib](http://www.stihl.com/vib).

## 18.4 REACH

REACH is an EC regulation and stands for the Registration, Evaluation, Authorisation and Restriction of Chemical substances.

For information on compliance with the REACH regulation see [www.stihl.com/reach](http://www.stihl.com/reach).

## 19 Spare Parts and Accessories

### 19.1 Spare parts and accessories

**STIHL** These symbols indicate original STIHL spare parts and original STIHL accessories.

STIHL recommends the use of original STIHL spare parts and accessories.

Despite ongoing market observation, STIHL is unable to judge the reliability, safety and suitability of other manufacturers' spare parts and accessories; accordingly, STIHL cannot warrant for the use of those parts.

Original STIHL spare parts and original STIHL accessories are available from STIHL dealers.

## 20 Disposal

### 20.1 Disposing of the pressure washer

Contact the local authorities or your STIHL dealer for information on disposal.

Improper disposal can be harmful to health and pollute the environment.

- ▶ Take STIHL products including packaging to a suitable collection point for recycling in accordance with local regulations.
- ▶ Do not dispose with domestic waste.

## 21 EC Declaration of Conformity

### 21.1 Pressure washer STIHL RE 100.0 PLUS CONTROL

ANDREAS STIHL AG & Co. KG  
Badstraße 115  
D-71336 Waiblingen  
Germany

declare under our sole responsibility that

- Type: high-pressure washer
- Manufacturer's brand: STIHL
- Model: RE 100.0 PLUS CONTROL
- serial number: RE02

complies with the relevant provisions of the UK regulations 2011/65/EU, 2006/42/EG, 2014/30/EU, 2014/53/EU and has been developed and manufactured in compliance with the following standards in the versions valid on the date of production: EN 60335-1, EN 60335-2-79, EN 55014-1, EN 55014-2, EN 61000-3-2, EN 61000-3-3, EN 62233, EN 62368-1, EN 300 440, EN 301 489-1, EN 301 489-3.

The measured and the guaranteed sound power level have been determined in accordance with Directive 2000/14/EC, Annex V, and standard ISO 3744.

- Measured sound power level: 89 dB(A)
- Guaranteed sound power level: 91 dB(A)

The technical documents are stored at ANDREAS STIHL AG & Co. KG Produktzulassung.

The year of construction, country of manufacture and the serial number are shown on the high-pressure washer.

Done at Waiblingen, 20.07.2021

ANDREAS STIHL AG & Co. KG

  
pp

Dr. Jürgen Hoffmann, Director Product Certification & Regulatory Affairs

## 22 UKCA Declaration of Conformity

### 22.1 Pressure washer STIHL RE 100.0 PLUS CONTROL

**UK  
CA**

ANDREAS STIHL AG & Co. KG  
Badstraße 115  
D-71336 Waiblingen

Germany

declare under our sole responsibility that

- Type: high-pressure washer
- Manufacturer's brand: STIHL
- Model: RE 100.0 PLUS CONTROL
- serial number: RE02

complies with the relevant provisions of the UK regulations The Restriction of the Use of Certain Hazardous Substances in Electrical and Electronic Equipment Regulations 2012, Supply of Machinery (Safety) Regulations 2008, Electromagnetic Compatibility Regulations 2016 and Radio Equipment Regulations 2017 and has been developed and manufactured in compliance with the following standards in the versions valid on the date of production: EN 60335-1, EN 60335-2-79, EN 55014-1, EN 55014-2, EN 61000-3-2, EN 61000-3-3, EN 62233, EN 62368-1, EN 300 440, EN 301 489-1, EN 301 489-3.

The measured and the guaranteed sound power level have been determined in accordance with UK regulation Noise Emission in the Environment by Equipment for use Outdoors Regulations 2001, Annex 8, and standard ISO 3744.  
 – Measured sound power level: 89 dB(A)  
 – Guaranteed sound power level: 91 dB(A)

Technical documents deposited at:  
 ANDREAS STIHL AG & Co. KG

The year of construction, the country of manufacture and the machine number are shown on the high-pressure washer.

Done at Waiblingen, 20.07.2021

ANDREAS STIHL AG & Co. KG



Dr. Jürgen Hoffmann, Director Product Certification & Regulatory Affairs

## Table des matières

1	Préface.....	46
2	Informations concernant la présente Notice d'emploi.....	47
3	Vue d'ensemble.....	47
4	Prescriptions de sécurité.....	49
5	Préparatifs avant l'utilisation du nettoyeur haute pression.....	57
6	Assemblage du nettoyeur haute pression.57	
7	Branchement sur une source d'alimentation en eau.....	59
8	Branchement électrique du nettoyeur haute pression.....	61

9	Mise en marche et arrêt du nettoyeur haute pression.....	61
10	Travail avec le nettoyeur haute pression..	62
11	Après le travail.....	63
12	Transport.....	64
13	Rangement.....	65
14	Nettoyage.....	65
15	Maintenance.....	66
16	Réparation.....	66
17	Dépannage.....	66
18	Caractéristiques techniques.....	68
19	Pièces de rechange et accessoires.....	69
20	Mise au rebut.....	69
21	Déclaration de conformité UE.....	69
22	Déclaration de conformité UKCA.....	70

## 1 Préface

Chère cliente, cher client,

Nous vous remercions d'avoir choisi un produit STIHL. Dans le développement et la fabrication de nos produits, nous mettons tout en œuvre pour garantir une excellente qualité répondant aux besoins de nos clients. Nos produits se distinguent par une grande fiabilité, même en cas de sollicitations extrêmes.

STIHL garantit également la plus haute qualité au niveau du service après-vente. Nos revendeurs spécialisés fournissent des conseils compétents, aident nos clients à se familiariser avec nos produits et assurent une assistance technique complète.

STIHL se déclare résolument en faveur d'un développement durable et d'une gestion responsable de la nature. La présente Notice d'emploi vous aidera à utiliser votre produit STIHL en toute sécurité et dans le respect de l'environnement, pendant toute sa longue durée de vie.

Nous vous remercions de votre confiance et vous souhaitons beaucoup de plaisir avec votre produit STIHL.



Dr. Nikolas Stihl

**IMPORTANT ! LIRE CETTE NOTICE AVANT D'UTILISER CE PRODUIT ET LA CONSERVER PRÉCIEUSEMENT.**

## 2 Informations concernant la présente Notice d'emploi

### 2.1 Documents à respecter

Les prescriptions de sécurité locales doivent être respectées.

- ▶ En plus de la présente Notice d'emploi, il faut lire, bien comprendre et conserver les documents suivants :
  - Notice d'emploi et textes de l'emballage des accessoires employés
  - Notice d'emploi et textes de l'emballage du détergent employé

### 2.2 Marquage des avertissements dans le texte

#### DANGER

- Attire l'attention sur des dangers causant des blessures graves, voire mortelles.
  - ▶ Les mesures indiquées peuvent éviter des blessures graves, voire mortelles.

#### AVERTISSEMENT

- Attire l'attention sur des dangers qui **peuvent** causer des blessures graves, voire mortelles.
  - ▶ Les mesures indiquées peuvent éviter des blessures graves, voire mortelles.

AVIS

- Attire l'attention sur des dangers pouvant causer des dégâts matériels.
  - ▶ Les mesures indiquées peuvent éviter des dégâts matériels.

### 2.3 Symboles employés dans le texte



Ce symbole renvoie à un chapitre de la présente Notice d'emploi.

## 3 Vue d'ensemble

### 3.1 Nettoyeur haute pression

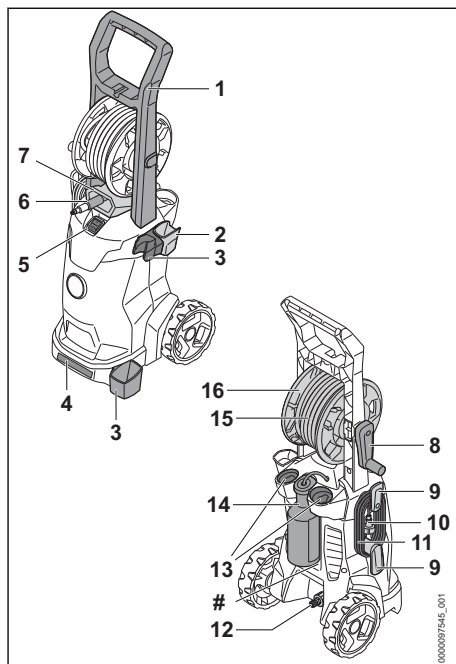

#### 1 Poignée

La poignée sert à porter et à déplacer le nettoyeur haute pression.

#### 2 Support

Le support est conçu pour le rangement du pistolet.

#### 3 Support

Le support est conçu pour le rangement du dispositif de projection.

#### 4 Poignée de transport

La poignée de transport sert à porter le nettoyeur haute pression.

#### 5 Interrupteur à bascule

L'interrupteur à bascule permet la mise en marche et l'arrêt du nettoyeur haute pression.

#### 6 Embout

L'embout est conçu pour le branchement du tuyau flexible d'eau.

#### 7 Orifice d'entrée et de guidage

L'orifice d'entrée assure le guidage du tuyau flexible haute pression de telle sorte que ce dernier s'enroule toujours de face, sur l'enrouleur.

**8 Manivelle**

La manivelle permet de faire tourner l'enrouleur de tuyau flexible.

**9 Support**

Le support est conçu pour le rangement et le déroulement du cordon d'alimentation électrique.

**10 Fiche secteur**

La fiche secteur relie le cordon d'alimentation électrique avec une prise de courant.

**11 Cordon d'alimentation électrique**

Le cordon d'alimentation électrique relie le nettoyeur haute pression avec la fiche de branchement sur le secteur.

**12 Embout**

L'embout est conçu pour le branchement du tuyau flexible d'eau.

**13 Rangements**

Les rangements sont prévus pour les buses jointes à la livraison.

**14 Bouteille à détergent**

La bouteille à détergent permet le nettoyage avec des détergents.

**15 Tuyau flexible haute pression**

Le tuyau flexible haute pression amène l'eau de la pompe haute pression au pistolet de la lance.

**16 Enrouleur de flexible**

L'enrouleur de tuyau flexible permet d'enrouler le tuyau flexible haute pression.

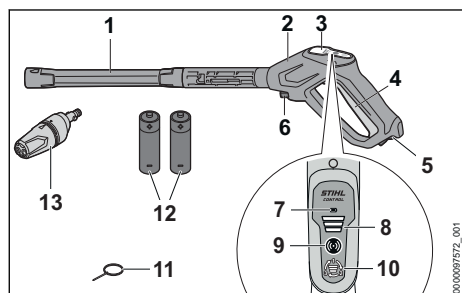
**# Plaque signalétique avec numéro de machine****3.2 Dispositif de projection****1 Lance**

La lance relie le pistolet avec la buse.

**2 Pistolet**

Le pistolet sert à tenir et à mener le dispositif de projection.

**3 Tableau de commande**

Le tableau de commande permet l'affichage et le réglage de la pression de service.

**4 Gâchette**

La gâchette ouvre et ferme la soupape du pistolet. La gâchette déclenche et arrête la projection d'eau.

**5 Levier d'encliquetage**

Le levier d'encliquetage déverrouille la gâchette du pistolet.

**6 Levier de verrouillage**

Le levier de verrouillage maintient l'embout de raccordement dans le pistolet.

**7 DEL « TÉMOIN DE PILE »**

La DEL indique l'état de charge de la pile.

**8 DEL « NIVEAU DE PUISSANCE »**

Les DEL indiquent le niveau de puissance ou de pression de service actuellement réglé.

**9 Touche d'activation**

La touche d'activation allume le tableau de commande et indique l'état actuel à l'aide d'une DEL.

**10 Touche**

La touche permet le réglage de la pression de service.

**11 Aiguille de nettoyage**

L'aiguille de nettoyage sert au nettoyage des buses.

**12 Piles AAA (taille IEC LR03)**

Les piles AAA assurent l'alimentation électrique du pistolet.

**13 Buse 3-in-1**

La buse 3-in-1 est composée d'une buse à jet plat, d'une turbo-buse et d'une buse de pulvérisation permettant l'ajout d'un détergent.

**3.3 Symboles**

Les symboles d'avertissement qui peuvent être appliqués sur le nettoyeur haute pression, sur le dispositif de projection, sur la buse 3-in-1 ou sur la bouteille à détergent ont les significations suivantes :



Dans cette position, la buse 3-in-1 est réglée en mode buse à jet plat.



Dans cette position, la buse 3-in-1 est réglée en mode turbo-buse.



Dans cette position, la buse 3-in-1 fournit un faible jet d'eau auquel du détergent peut être ajouté.





Une modification du réglage de la buse 3-in-1 ne doit être effectuée que lorsque la gâchette du pistolet n'est pas actionnée.



Dans cette position, le levier d'encliquetage déverrouille la gâchette du pistolet.



Dans cette position, le levier d'encliquetage verrouille la gâchette du pistolet.



Vider la bouteille à détergent avant le transport ou l'assurer de telle sorte qu'elle ne risque pas de se déplacer et de se renverser.



Ne pas jeter le produit avec les ordures ménagères.



Niveau de puissance acoustique garanti conformément à la directive 2000/14/CE en dB(A) pour pouvoir comparer les émissions sonores des produits.



Ces symboles identifient les pièces de rechange d'origine STIHL et les accessoires d'origine STIHL.

## 4 Prescriptions de sécurité

### 4.1 Symboles d'avertissement

Les symboles d'avertissement appliqués sur le nettoyeur haute pression ont les significations suivantes :



Respecter les consignes de sécurité et les mesures à prendre.



Il est nécessaire de lire, de bien comprendre et de conserver précieusement la Notice d'emploi.



Porter des lunettes de protection.



– Ne pas diriger le jet d'eau vers des personnes ou des animaux.

– Ne pas diriger le jet d'eau vers des installations électriques, des prises de courant ou des câbles électriques sous tension.

– Ne pas diriger le jet d'eau vers des appareils électriques ou vers le nettoyeur haute pression.



En cas d'endommagement du cordon d'alimentation électrique ou de la rallonge : retirer la fiche de la prise de courant.



Ne pas brancher le nettoyeur haute pression directement sur le réseau d'eau potable.



Arrêter le nettoyeur haute pression pour les pauses de travail et avant le transport, le rangement, la maintenance ou une réparation.



Ne pas travailler avec le nettoyeur haute pression, ni le transporter ou le ranger, à des températures inférieures à 0 °C.

### 4.2 Utilisation conforme à la destination

Le nettoyeur haute pression STIHL RE 100.0 PLUS CONTROL convient pour nettoyer par exemple des véhicules, remorques, terrasses, chemins et façades.

Le nettoyeur haute pression ne convient pas pour une utilisation professionnelle.

Le nettoyeur haute pression ne doit pas être utilisé sous la pluie.

## ▲ AVERTISSEMENT

- Si le nettoyeur haute pression n'est pas utilisé conformément à la destination prévue, cela peut causer des dégâts matériels et des personnes risquent de subir des blessures graves, voire mortelles.
  - Utiliser le nettoyeur haute pression comme décrit dans la présente Notice d'emploi.

Le nettoyeur haute pression STIHL RE 100.0 PLUS CONTROL ne convient pas pour les applications suivantes :

- Nettoyage d'éléments en fibrociment et de surfaces similaires
- Nettoyage de surfaces recouvertes d'une couche de peinture au plomb
- Nettoyage de surfaces en contact avec des denrées alimentaires
- Nettoyage du nettoyeur haute pression lui-même

### 4.3 Exigences concernant l'utilisateur

## ▲ AVERTISSEMENT

- Les personnes qui n'ont pas reçu de formation adéquate ne peuvent pas reconnaître ou évaluer les dangers du nettoyeur haute pression. L'utilisateur ou d'autres personnes risquent de subir des blessures graves, voire mortelles.



- ▶ Il est nécessaire de lire, de bien comprendre et de conserver précieusement la Notice d'emploi.

- ▶ Si l'on confie le nettoyeur haute pression à une autre personne : il faut y joindre la Notice d'emploi.

- ▶ Veiller à ce que l'utilisateur satisfasse aux exigences suivantes :

- L'utilisateur est reposé.

– Cette machine ne doit pas être utilisée par des personnes (y compris les enfants) dont les aptitudes physiques, sensorielles ou mentales sont réduites ou qui manquent d'expérience et de connaissances.

- L'utilisateur est capable de reconnaître et d'évaluer les dangers du nettoyeur haute pression.

– L'utilisateur est majeur ou est en cours d'apprentissage sous la surveillance d'une personne responsable, conformément aux réglementations nationales en vigueur.

– Avant d'utiliser le nettoyeur haute pression pour la première fois, l'utilisateur a reçu les instructions nécessaires, du revendeur spécialisé STIHL ou d'une autre personne compétente.

- L'utilisateur ne se trouve pas sous l'influence d'alcool, de médicaments ni de drogue.

- ▶ En cas de doute : demander conseil à un revendeur spécialisé STIHL.

## 4.4 Vêtements et équipement

### ▲ AVERTISSEMENT

- Au cours du travail, des objets peuvent être soulevés et projetés à haute vitesse. L'utilisateur risque d'être blessé.



- ▶ Porter des lunettes de protection couvrant étroitement les yeux. Des lunettes de protection appropriées sont testées suivant la norme EN 166 ou suivant les prescriptions nationales spécifiques et vendues dans le commerce avec le marquage respectif.

- ▶ Porter un vêtement de coupe assez étroite et à manches longues, et un pantalon long.

- Au cours du travail avec un nettoyeur haute pression, des aérosols peuvent se former. Les aérosols inhalés peuvent nuire aux voies respiratoires et déclencher des réactions allergiques.

- ▶ Il faut procéder à une évaluation des risques en fonction de la surface à nettoyer et de son environnement.

- ▶ Si cette évaluation montre qu'il y a un risque de formation d'aérosols : porter un masque respiratoire de la classe de protection FFP2 ou d'une classe de protection comparable.

- Si l'utilisateur porte des chaussures mal appropriées, il risque de dérapier. L'utilisateur risque d'être blessé.

- ▶ Porter des chaussures fermées, robustes et à semelle crantée antidérapante.

## 4.5 Aire de travail et voisinage

### ▲ AVERTISSEMENT

- Des passants, des enfants et des animaux ne peuvent pas reconnaître et évaluer les dangers du nettoyeur haute pression et des objets soulevés et projetés par le nettoyeur haute pression. Des passants, des enfants ou des animaux risquent d'être grièvement blessés, et des dégâts matériels peuvent survenir.

- ▶ Veiller à ce que d'autres personnes, des enfants ou des animaux, ne s'approchent pas de la zone de travail.

- ▶ Ne pas laisser le nettoyeur haute pression sans surveillance.

## ▶ Il ne faut pas laisser des enfants jouer avec le nettoyeur haute pression.

- Si l'on travaille sous la pluie ou dans une atmosphère humide, un choc électrique peut se produire. L'utilisateur risque de subir des blessures très graves, voire mortelles, et le nettoyeur haute pression risque d'être endommagé.
  - ▶ Ne pas travailler sous la pluie.
  - ▶ Installer le nettoyeur haute pression de telle sorte qu'il ne risque pas d'être mouillé par un dégoulinement d'eau.
  - ▶ Installer le nettoyeur haute pression à l'extérieur de l'aire de travail humide.
- Le moteur électrique du nettoyeur haute pression peut produire des étincelles. Dans un environnement présentant des risques d'explosion ou à proximité de matières facilement inflammables, les étincelles peuvent causer des incendies ou des explosions. Cela peut causer des dégâts matériels et des personnes risquent de subir des blessures très graves, voire mortelles.
  - ▶ Ne pas travailler dans un environnement présentant des risques d'explosion ou à proximité de matières facilement inflammables.

### 4.6 Bon état pour une utilisation en toute sécurité

Le nettoyeur haute pression se trouve en bon état pour une utilisation en toute sécurité si les conditions suivantes sont remplies :

- Le nettoyeur haute pression ne présente aucun endommagement.
- Le tuyau flexible haute pression, la poignée, les raccords et le dispositif de projection ne présentent aucun endommagement.
- Le dispositif de projection est monté correctement.
- Le cordon d'alimentation électrique, la rallonge et leurs fiches ne présentent aucun endommagement.
- Le nettoyeur haute pression est propre et sec.
- Le dispositif de projection est propre.
- Les éléments de commande fonctionnent et n'ont pas été modifiés.
- Les accessoires montés sont des accessoires d'origine STIHL destinés à ce nettoyeur haute pression.
- Les accessoires sont montés correctement.

## ▲ AVERTISSEMENT

- Si l'état impeccable requis pour la sécurité n'est pas garanti, il est possible que des composants ne fonctionnent plus correctement et que des dispositifs de sécurité soient mis hors service. Des personnes risquent de subir des blessures graves, voire mortelles.
  - ▶ Ne travailler qu'avec un nettoyeur haute pression qui ne présente aucun endommagement.
  - ▶ Ne travailler qu'avec un tuyau flexible haute pression, des raccords et un dispositif de projection qui ne présentent aucun endommagement.
  - ▶ Monter le dispositif de projection comme décrit dans la présente Notice d'emploi.
  - ▶ Ne travailler qu'avec un cordon d'alimentation électrique, une rallonge et une fiche de branchement sur le secteur qui ne présentent aucun endommagement.
  - ▶ Si le nettoyeur haute pression est encrassé ou mouillé : nettoyer le nettoyeur haute pression et le laisser sécher.
  - ▶ Si le dispositif de projection est encrassé : nettoyer le dispositif de projection.
  - ▶ N'apporter aucune modification au nettoyeur haute pression.
  - ▶ Si les éléments de commande ne fonctionnent pas : ne pas travailler avec le nettoyeur haute pression.
  - ▶ Ne jamais court-circuiter les contacts de la pile avec des fils métalliques ou avec d'autres objets métalliques.
  - ▶ Introduire les piles en respectant la polarité (+/-) indiquée.
  - ▶ Monter des accessoires d'origine STIHL destinés à ce nettoyeur haute pression.
  - ▶ Monter les accessoires comme indiqué dans la présente Notice d'emploi ou dans la Notice d'emploi de ces accessoires.
  - ▶ N'introduire aucun objet dans les orifices du nettoyeur haute pression.
  - ▶ Remplacer les étiquettes d'avertissement usées ou endommagées.
  - ▶ En cas de doute : demander conseil à un revendeur spécialisé STIHL.

### 4.7 Au travail

## ▲ AVERTISSEMENT

- Dans certaines situations, il est possible que l'utilisateur ne puisse plus travailler de manière concentrée. L'utilisateur risque de trébucher, de tomber et de gravement se blesser.
  - ▶ Travailler calmement et de façon réfléchie.

- ▶ Si les conditions d'éclairage et de visibilité sont mauvaises : ne pas travailler avec le nettoyeur haute pression.
  - ▶ Le nettoyeur haute pression ne doit être manié que par une seule personne.
  - ▶ Faire attention aux obstacles.
  - ▶ Travailler debout sur le sol et dans une position stable pour ne pas risquer de perdre l'équilibre. S'il est nécessaire de travailler en hauteur : utiliser une nacelle élévatrice ou un échafaudage stable.
  - ▶ En cas de signes de fatigue : faire une pause.
  - Si, au cours du travail, l'on constate un changement d'état ou un comportement inhabituel du nettoyeur haute pression, il est possible que le nettoyeur haute pression ne soit plus dans l'état requis pour une utilisation en toute sécurité. Des personnes peuvent être grièvement blessées et des dégâts matériels peuvent survenir.
    - ▶ Arrêter le travail, extraire la fiche du cordon d'alimentation électrique de la prise de courant et consulter un revendeur spécialisé STIHL.
    - ▶ À l'utilisation, le nettoyeur haute pression doit toujours être placé debout.
    - ▶ Ne pas recouvrir le nettoyeur haute pression, pour garantir le renouvellement suffisant de l'air de refroidissement.
  - Lorsqu'on relâche la gâchette du pistolet, la pompe haute pression s'arrête automatiquement et la buse ne débite plus d'eau. Le nettoyeur haute pression reste en marche, en mode de veille ou stand-by. Lorsqu'on enfonce la gâchette du pistolet, la pompe haute pression se remet en marche automatiquement et la buse débite de l'eau. Des personnes peuvent être grièvement blessées et des dégâts matériels peuvent survenir.
    - ▶ Lorsque l'on ne travaille pas : verrouiller la gâchette du pistolet.
- 
- ▶ Arrêter le nettoyeur haute pression.
  - ▶ Débrancher la fiche du nettoyeur haute pression de la prise de courant.
  - À des températures inférieures à 0 °C, l'eau peut geler sur les surfaces à nettoyer et dans des composants du nettoyeur haute pression. L'utilisateur risque de déraiper, de tomber et de subir des blessures graves. Cela risque de causer des dégâts matériels.
    - ▶ Ne pas utiliser le nettoyeur haute pression à des températures inférieures à 0 °C.
  - Si l'on tire sur le tuyau flexible haute pression, sur le tuyau flexible d'eau ou sur le cordon d'alimentation électrique, le nettoyeur haute pression peut se déplacer et se renverser. Cela risque de causer des dégâts matériels.
    - ▶ Ne pas tirer sur le tuyau flexible haute pression, le tuyau flexible d'eau ou le cordon d'alimentation électrique.
  - Si le nettoyeur haute pression se trouve sur une aire inclinée, inégale ou non stabilisée, il risque de se déplacer et de se renverser. Cela risque de causer des dégâts matériels.
    - ▶ Placer le nettoyeur haute pression sur une aire stabilisée, horizontale et plane.
  - Si l'on travaille en hauteur, le nettoyeur haute pression ou le dispositif de projection risque de tomber. Des personnes peuvent être grièvement blessées et des dégâts matériels peuvent survenir.
    - ▶ Travailler en se tenant sur une nacelle élévatrice ou un échafaudage sécurisé.
    - ▶ Ne pas placer le nettoyeur haute pression sur une nacelle élévatrice ou un échafaudage.
    - ▶ Si la portée du tuyau flexible haute pression n'est pas suffisante : prolonger le tuyau flexible haute pression avec une rallonge de tuyau flexible haute pression.
    - ▶ Assurer le dispositif de projection de telle sorte qu'il ne risque pas de tomber.
  - Le jet d'eau peut détacher des fibres d'amiante des surfaces. Après le séchage, les fibres d'amiante peuvent se disperser dans l'air et risquent d'être inhalées. Les fibres d'amiante inhalées peuvent nuire à la santé.
    - ▶ Ne pas nettoyer des surfaces contenant de l'amiante.
  - Le jet d'eau peut détacher de l'huile de véhicules ou de machines. L'eau contenant de l'huile peut s'écouler dans le sol, les eaux ou la canalisation. Cela présente aussi des risques pour l'environnement.
    - ▶ Ne nettoyer des véhicules ou des machines que sur des aires de travail dont le système d'écoulement d'eau est muni d'un séparateur d'huile.
  - En combinaison avec de la peinture contenant du plomb, le jet d'eau peut former des aérosols contenant du plomb et un ruissellement d'eau contenant du plomb. Les aérosols contenant du plomb et l'eau contenant du plomb peuvent contaminer le sol, les eaux ou la canalisation. Les aérosols inhalés peuvent nuire aux voies respiratoires et déclencher des réactions allergiques. Cela présente aussi des risques pour l'environnement.

- ▶ Ne pas nettoyer des surfaces recouvertes d'une couche de peinture au plomb.
- Le jet d'eau peut endommager les surfaces délicates. Cela risque de causer des dégâts matériels.
  - ▶ Ne pas nettoyer des surfaces délicates avec la turbo-buse.
  - ▶ Pour nettoyer des surfaces délicates en caoutchouc, tissu, bois ou en matières similaires, réduire la pression de service et augmenter la distance entre la buse et la surface.
- Si au cours du travail l'on plonge la turbo-buse dans de l'eau sale et qu'on l'utilise ainsi, la turbo-buse risque d'être endommagée.
  - ▶ Ne pas faire fonctionner la turbo-buse dans de l'eau sale.
  - ▶ Pour nettoyer une cuve : vider la cuve et, pendant le nettoyage, laisser l'eau s'écouler de la cuve.
- Si l'on aspire des liquides facilement inflammables ou explosifs, cela risque de causer des incendies et des explosions. Cela peut causer des dégâts matériels et des personnes risquent de subir des blessures graves, voire mortelles.
  - ▶ Ne pas aspirer ni épandre des liquides facilement inflammables ou explosifs.
- Si l'on aspire des liquides irritants, corrosifs ou toxiques, ils peuvent nuire à la santé et ils risquent d'endommager des composants du nettoyeur haute pression. Cela peut causer des dégâts matériels et des personnes risquent de subir des blessures graves, voire mortelles.
  - ▶ Ne pas aspirer ni épandre des liquides irritants, corrosifs ou toxiques.
- Le puissant jet d'eau peut grièvement blesser des personnes et des animaux ou causer des dégâts matériels.



- ▶ Ne pas diriger le jet d'eau vers des personnes ou des animaux.

- ▶ Ne pas diriger le jet d'eau vers des endroits où l'on manque de visibilité.
- ▶ Ne pas nettoyer des vêtements portés par une personne.
- ▶ Ne pas nettoyer des chaussures portées par une personne.
- Si l'eau entre en contact avec des installations électriques, des raccords électriques, des prises de courant ou des câbles électriques sous tension, cela peut produire un choc électrique. Cela peut causer des dégâts matériels et des

personnes risquent de subir des blessures graves, voire mortelles.



- ▶ Ne pas diriger le jet d'eau vers des installations électriques, des prises de courant ou des câbles électriques sous tension.
- ▶ Ne pas diriger le jet d'eau vers le cordon d'alimentation électrique ou vers la rallonge.
- Si des appareils électriques ou le nettoyeur haute pression entrent en contact avec de l'eau, cela peut produire un choc électrique. Cela peut causer des dégâts matériels et l'utilisateur risque de subir des blessures très graves, voire mortelles.
  - ▶ Ne pas diriger le jet d'eau vers des appareils électriques ou vers le nettoyeur haute pression.
- ▶ Tenir les appareils électriques et le nettoyeur haute pression à l'écart de la surface à nettoyer.
- Si le tuyau flexible haute pression n'est pas posé correctement, il risque d'être endommagé. Par suite d'un endommagement, de l'eau sous haute pression peut s'échapper de façon incontrôlée. Des personnes peuvent être grièvement blessées et des dégâts matériels peuvent survenir.
  - ▶ Ne pas diriger le jet d'eau vers le tuyau flexible haute pression.
  - ▶ Poser le tuyau flexible haute pression de telle sorte qu'il ne soit pas tendu, ni emmêlé.
  - ▶ Poser le tuyau flexible haute pression de telle sorte qu'il ne risque pas d'être plié, pincé ou endommagé, ou de frotter quelque part.
  - ▶ Préserver le tuyau flexible haute pression de la chaleur, de l'huile et des produits chimiques.
- Si le tuyau flexible d'eau n'est pas posé correctement, il risque d'être endommagé et il peut faire trébucher quelqu'un. Des personnes pourraient se blesser et le tuyau flexible d'eau pourrait être endommagé.
  - ▶ Ne pas diriger le jet d'eau vers le tuyau flexible d'eau.
  - ▶ Poser le tuyau flexible d'eau et le signaler de telle sorte que personne ne risque de trébucher.
  - ▶ Poser le tuyau flexible d'eau de telle sorte qu'il ne soit pas tendu, ni emmêlé.
  - ▶ Poser le tuyau flexible d'eau de telle sorte qu'il ne risque pas d'être plié, pincé ou endommagé, ou de frotter quelque part.

- ▶ Préserver le tuyau flexible d'eau de la chaleur, de l'huile et des produits chimiques.
- Le puissant jet d'eau génère des forces de réaction. Sous l'effet des forces de réaction engendrées alors, l'utilisateur risque de perdre le contrôle du dispositif de projection. Cela peut causer des dégâts matériels et l'utilisateur risque d'être grièvement blessé.
  - ▶ Tenir fermement le pistolet de la lance à deux mains.
  - ▶ Travailler comme décrit dans la présente Notice d'emploi.

## 4.8 Détergents

### ▲ AVERTISSEMENT

- Si le détergent entre en contact avec la peau ou les yeux, il peut causer une irritation de la peau ou des yeux.
  - ▶ Suivre les instructions de la Notice d'emploi du détergent.
  - ▶ Éviter tout contact avec des détergents.
  - ▶ En cas de contact accidentel avec la peau : les surfaces de la peau touchées doivent être savonnées et lavées à grande eau.
  - ▶ En cas de contact accidentel avec les yeux : se rincer les yeux à grande eau pendant au moins 15 minutes et consulter un médecin.
- Des détergents qui ne conviennent pas peuvent endommager le nettoyeur haute pression ou la surface de l'objet à nettoyer et nuire à l'environnement.
  - ▶ STIHL recommande d'utiliser des détergents d'origine STIHL.
  - ▶ Suivre les instructions de la Notice d'emploi du détergent.
  - ▶ En cas de doute : demander conseil à un revendeur spécialisé STIHL.

## 4.9 Branchement du tuyau flexible d'eau

### ▲ AVERTISSEMENT

- Lorsqu'on relâche la gâchette du pistolet, un effet de recul se produit dans le tuyau flexible d'eau. Cet effet de recul peut refouler de l'eau sale dans le réseau de distribution d'eau potable. Cela risque de polluer l'eau potable.



- ▶ Ne pas brancher le nettoyeur haute pression directement sur le réseau d'eau potable.

- ▶ Respecter les prescriptions du fournisseur d'eau. Si cela est exigé, pour le branchement sur le réseau d'eau potable, utiliser un

système de séparation réglementaire (par exemple un clapet de non-retour).

- De l'eau sale ou contenant du sable risque d'endommager certaines pièces du nettoyeur haute pression.
  - ▶ Utiliser de l'eau propre.
  - ▶ Si l'on utilise de l'eau sale ou contenant du sable : utiliser le nettoyeur haute pression avec un filtre à eau.
- Si l'on fait fonctionner le nettoyeur haute pression avec un débit d'eau d'alimentation insuffisant, des composants du nettoyeur haute pression peuvent être endommagés.
  - ▶ Ouvrir le robinet d'eau à fond.
  - ▶ S'assurer que le nettoyeur haute pression est alimenté avec un débit d'eau suffisant,  18.

## 4.10 Branchement électrique

Un contact avec des composants sous tension peut se produire dans les cas suivants :

- Le cordon d'alimentation électrique ou la rallonge est endommagé.
- La fiche du cordon d'alimentation électrique ou de la rallonge est endommagée.
- La prise de courant n'est pas correctement installée.

### ▲ DANGER

- Un contact avec des composants sous tension peut causer une électrocution. L'utilisateur risque de subir des blessures graves, voire mortelles.
  - ▶ S'assurer que le cordon d'alimentation électrique, la rallonge et leurs fiches ne sont pas endommagés.
    - ▶ Si le cordon d'alimentation électrique ou la rallonge est endommagé :
      - ▶ Ne pas toucher à l'endroit endommagé.
      - ▶ Retirer la fiche de la prise électrique.
  - ▶ Ne toucher à la rallonge et à sa fiche de branchement sur le secteur qu'avec les mains sèches.
  - ▶ Brancher la fiche secteur du cordon d'alimentation électrique ou de la rallonge sur une prise de courant dont le circuit est protégé par un contact de protection.
  - ▶ Le branchement sur le secteur doit être effectué par un électricien qualifié et il doit satisfaire aux exigences de la norme IEC 60364-1. Il est recommandé de réaliser l'alimentation électrique de cette machine par l'intermédiaire d'un disjoncteur à courant de défaut, qui coupe l'alimentation électrique lorsque l'intensité du courant de dérivation





Si le cordon d'alimentation électrique ou la rallonge est endommagé :

- ▶ Ne pas toucher à l'endroit endommagé.

- ▶ Retirer la fiche de la prise électrique.

vers la terre dépasse 30 mA pendant 30 ms ou qui est muni d'un contrôleur de mise à la terre.

- Si l'on utilise une rallonge endommagée ou qui ne convient pas, un choc électrique peut se produire. Des personnes risquent de subir des blessures graves, voire mortelles.
  - ▶ Utiliser une rallonge dont les fils ont la section qui convient,  18.2.
  - ▶ Utiliser une rallonge du type protégé contre les projections d'eau et autorisée pour l'utilisation à l'extérieur.
  - ▶ Les caractéristiques de la rallonge employée doivent satisfaire aux mêmes exigences que le cordon d'alimentation électrique du nettoyeur haute pression,  18.2.
  - ▶ Il est recommandé, à cet effet, d'utiliser un enrouleur de câble qui maintient la prise de courant au moins à 60 mm du sol.

## AVERTISSEMENT

- Au cours du travail, une tension ou une fréquence incorrecte du secteur peut produire une surtension dans le nettoyeur haute pression. Cela risquerait d'endommager le nettoyeur haute pression.
  - ▶ S'assurer que la tension et la fréquence du secteur d'alimentation électrique correspondent aux indications de la plaque signalétique du nettoyeur haute pression.
- Si plusieurs appareils électriques sont branchés sur la même prise de courant, au cours du travail, des composants électriques peuvent être soumis à des surcharges. Les composants électriques peuvent chauffer et causer un incendie. Cela peut causer des dégâts matériels et des personnes risquent de subir des blessures graves, voire mortelles.
  - ▶ Ne brancher que le nettoyeur haute pression sur une prise de courant individuelle.
  - ▶ Ne pas brancher le nettoyeur haute pression sur une prise de courant multiple.
- Si le cordon d'alimentation électrique ou le câble de la rallonge n'est pas correctement posé, il risque d'être endommagé et il peut faire trébucher quelqu'un. Des personnes pourraient se blesser et le cordon d'alimentation électrique ou le câble de la rallonge pourrait être endommagé.
  - ▶ Poser le cordon d'alimentation électrique et le câble de la rallonge de telle sorte qu'ils ne risquent pas d'être touchés par le jet d'eau.

- ▶ Poser le cordon d'alimentation électrique et le câble de la rallonge de telle sorte que personne ne risque de trébucher.
- ▶ Poser le cordon d'alimentation électrique et le câble de la rallonge de telle sorte qu'ils ne soient pas tendus, ni emmêlés.
- ▶ Poser le cordon d'alimentation électrique et le câble de la rallonge de telle sorte qu'ils ne risquent pas d'être pliés, pincés ou endommagés, ou de frotter quelque part.
- ▶ Préserver le cordon d'alimentation électrique et la rallonge de la chaleur, de l'huile et des produits chimiques.
- ▶ Poser le cordon d'alimentation électrique et la rallonge sur une surface sèche.
- Au cours du travail, la rallonge se réchauffe. Si la chaleur ne peut pas se dissiper, elle risque de causer un incendie.
  - ▶ Si l'on utilise un enrouleur de câble : il faut dérouler complètement le câble.

## 4.11 Transport

### AVERTISSEMENT

- Au cours du transport, le nettoyeur haute pression risque de se renverser ou de se déplacer. Cela risque de blesser des personnes et de causer des dégâts matériels.
  - ▶ Verrouiller la gâchette du pistolet.



- ▶ Arrêter le nettoyeur haute pression.



- ▶ Débrancher la fiche du nettoyeur haute pression de la prise de courant.
- ▶ Vider la bouteille à détergent ou l'assurer de sorte qu'elle ne risque pas de se déplacer et de se renverser.
- ▶ Assurer le nettoyeur haute pression avec des sangles ou un filet, de telle sorte qu'il ne risque pas de se renverser ou de se déplacer.
- À des températures inférieures à 0 °C, l'eau contenue dans les composants du nettoyeur haute pression peut geler. Cela risquerait d'endommager le nettoyeur haute pression.
  - ▶ Vider le tuyau flexible haute pression et le dispositif de projection.
  - ▶ Si le nettoyeur haute pression ne peut pas être transporté hors gel : protéger le nettoyeur haute pression avec de l'antigel à base de glycol.



## 4.12 Rangement

### ▲ AVERTISSEMENT

- Les enfants ne peuvent pas reconnaître et évaluer les dangers du nettoyeur haute pression. Les enfants risquent d'être grièvement blessés.
  - ▶ Verrouiller la gâchette du pistolet.
- 
  - ▶ Arrêter le nettoyeur haute pression.
- ▶ Débrancher la fiche du nettoyeur haute pression de la prise de courant.
  - ▶ Conserver le nettoyeur haute pression hors de portée des enfants.
- L'humidité risque d'entraîner une corrosion des contacts électriques du nettoyeur haute pression et des composants métalliques. Cela risquerait d'endommager le nettoyeur haute pression.
  - ▶ Conserver le nettoyeur haute pression au propre et au sec.
- À des températures inférieures à 0 °C, l'eau contenue dans les composants du nettoyeur haute pression peut geler. Cela risquerait d'endommager le nettoyeur haute pression.
  - ▶ Vider le tuyau flexible haute pression et le dispositif de projection.



- ▶ Si le nettoyeur haute pression ne peut pas être rangé à l'abri du gel : protéger le nettoyeur haute pression avec de l'antigel à base de glycol.

## 4.13 Nettoyage, entretien et réparation

### ▲ AVERTISSEMENT

- Si l'on ne retire pas la fiche de la prise de courant avant le nettoyage, la maintenance ou la réparation, le nettoyeur haute pression risque d'être mis en marche par mégarde. Des personnes peuvent être grièvement blessées et des dégâts matériels peuvent survenir.
  - ▶ Verrouiller la gâchette du pistolet.



- ▶ Arrêter le nettoyeur haute pression.
  - ▶ Débrancher la fiche du nettoyeur haute pression de la prise de courant.
- Un nettoyage avec des détergents agressifs, un jet d'eau ou des objets pointus peut endommager le nettoyeur haute pression. Si le nettoyeur haute pression n'est pas nettoyé comme il faut, il est possible que des composants ne fonctionnent plus correctement et

que des dispositifs de sécurité soient mis hors service. Des personnes risquent d'être grièvement blessées.

- ▶ Nettoyer le nettoyeur haute pression comme décrit dans la présente Notice d'emploi.
- Si le nettoyeur haute pression n'est pas entretenu ou réparé comme il faut, il est possible que des composants ne fonctionnent plus correctement et que des dispositifs de sécurité soient mis hors service. Des personnes risquent de subir des blessures graves, voire mortelles.
  - ▶ Ne pas effectuer soi-même la maintenance ou la réparation du nettoyeur haute pression.
  - ▶ Si le cordon d'alimentation électrique est défectueux ou endommagé : faire remplacer le cordon d'alimentation électrique par un revendeur spécialisé STIHL.
  - ▶ Si une maintenance ou une réparation du nettoyeur haute pression s'avère nécessaire : consulter un revendeur spécialisé STIHL.

## 4.14 Pile

### ▲ AVERTISSEMENT

- La pile n'est pas protégée contre toutes les influences de l'environnement. Si la pile est exposée à certaines influences de l'environnement, la pile risque de prendre feu ou d'exploser. Des personnes peuvent être grièvement blessées et des dégâts matériels peuvent survenir.
  - ▶ Préserver la pile de la chaleur et du feu.
  - ▶ Ne jamais jeter la pile au feu.
  - ▶ Utiliser et conserver la pile dans la plage de températures de 0 °C à + 60 °C.
  - ▶ Ne pas plonger la pile dans un liquide quelconque.
  - ▶ Ne pas soumettre la pile à une forte pression.
  - ▶ Ne pas exposer la pile aux micro-ondes.
  - ▶ Tenir la pile à l'écart des produits chimiques et des sels.
- En cas d'endommagement de la pile, du liquide peut s'écouler. Si le liquide entre en contact avec la peau ou les yeux, il peut causer une irritation de la peau ou des yeux.
  - ▶ Éviter tout contact avec ce liquide.
  - ▶ En cas de contact accidentel avec la peau : les surfaces de la peau touchées doivent être savonnées et lavées à grande eau.
  - ▶ En cas de contact accidentel avec les yeux : se rincer les yeux à grande eau pen-







nant au moins 15 minutes et consulter un médecin.





- ▶ Ne pas recharger les piles et ne pas les ouvrir, les jeter au feu ou les court-circuiter.
- Si une personne avale la pile, elle risque de subir des lésions graves, voire mortelles, dans un délai de 2 heures, par suite de brûlures internes et de la perforation de l'œsophage.
  - ▶ Ranger la pile et le tableau de commande hors de portée des enfants et d'autres personnes non autorisées.
  - ▶ Toujours refermer fermement le couvercle du tableau de commande. S'il n'est pas possible de fermer le couvercle, retirer la pile et faire remplacer le tableau de commande par un revendeur spécialisé STIHL.
  - ▶ Si une personne a avalé la pile : ne pas la faire vomir. La pile risquerait alors de rester coincée dans l'œsophage. Consulter immédiatement un médecin.
- Une pile qui semble totalement déchargée peut encore fournir un courant de court-circuit dangereux ou avoir une fuite. Des personnes peuvent être grièvement blessées et des dégâts matériels peuvent survenir.
  - ▶ Pour la mise au rebut, respecter toutes les prescriptions légales. Éliminer immédiatement les piles usées. Ne pas la désassembler, ni la mettre au feu.

## 5 Préparatifs avant l'utilisation du nettoyeur haute pression

### 5.1 Préparatifs avant l'utilisation du nettoyeur haute pression

Avant chaque utilisation, effectuer impérativement les opérations suivantes :

- ▶ S'assurer que le nettoyeur haute pression, le tuyau flexible haute pression, le raccord du tuyau flexible et le cordon d'alimentation électrique se trouvent dans l'état impeccable requis pour la sécurité,  4.6.
- ▶ Nettoyer le nettoyeur haute pression,  14.2.
- ▶ Si l'on utilise un filtre à eau : contrôler si le filtre à eau est encrassé et, le cas échéant, nettoyer le filtre à eau,  14.5.
- ▶ Placer le nettoyeur haute pression sur une aire plane et stable, de telle sorte qu'il ne risque pas de glisser ou de se renverser.
- ▶ Dérouler complètement le tuyau flexible haute pression de l'enrouleur de tuyau flexible,  10.2.
- ▶ Monter le pistolet,  6.3.

- ▶ Monter la lance,  6.4.
- ▶ Si l'on utilise une buse : monter la buse,  6.5.
- ▶ Si l'on utilise un détergent : voir Travail avec du détergent et avec la bouteille à détergent,  10.6.
- ▶ Brancher le tuyau flexible d'eau,  7.
- ▶ Brancher le nettoyeur haute pression sur une prise de courant,  8.
- ▶ Si ces opérations ne peuvent pas être exécutées : ne pas utiliser le nettoyeur haute pression, mais consulter un revendeur spécialisé STIHL.

## 6 Assemblage du nettoyeur haute pression

### 6.1 Assemblage du nettoyeur haute pression

Montage de la poignée avec enrouleur de flexible

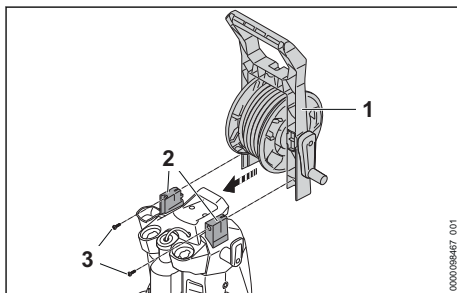

- ▶ Glisser la poignée (1) sur les supports (2).
- ▶ Visser et serrer fermement les vis (3).

Branchement de l'enrouleur de flexible

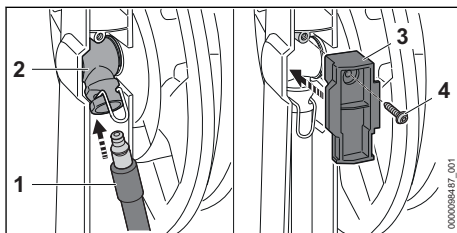

- ▶ Introduire l'embout (1) dans le raccord (2). L'embout (1) s'encliquette avec un déclic audible.
- ▶ Fixer le recouvrement (3) avec la vis (4).

## Rangement des buses

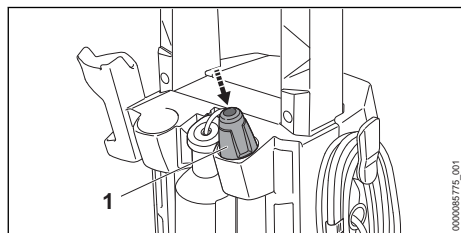

- ▶ Ranger la buse 3-in-1 (1).

## 6.2 Introduction des piles

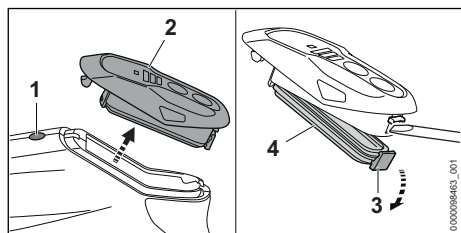

- ▶ Enfoncer le bouton de verrouillage (1).
- ▶ Enlever le tableau de commande (2).
- ▶ Ouvrir le levier d'encliquetage (3).
- ▶ Enlever le couvercle (4).

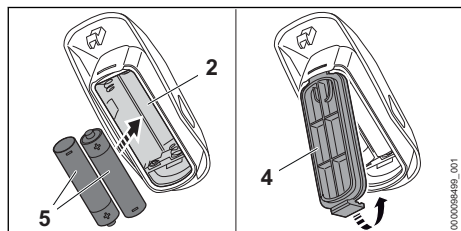

- ▶ Introduire les piles (5) dans le tableau de commande (2) en respectant la polarité (+/-) indiquée.
  - ▶ Refermer le couvercle (4).
  - ▶ Mettre le tableau de commande dans le pistolet.
- Le tableau de commande s'encliquette avec un déclic audible.

## 6.3 Montage et démontage du pistolet

### 6.3.1 Montage du pistolet

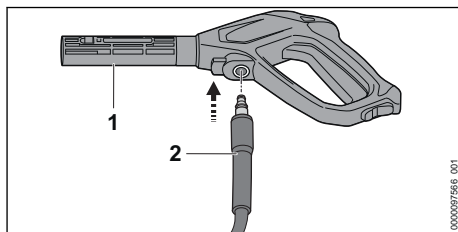

- ▶ Glisser l'embout (2) dans le pistolet (1). L'embout (2) s'encliquette avec un déclic audible.
- ▶ Si l'embout (2) entre difficilement dans le pistolet (1) : graisser le joint de l'embout (2) avec de la graisse pour robinetterie.

### 6.3.2 Démontage du pistolet

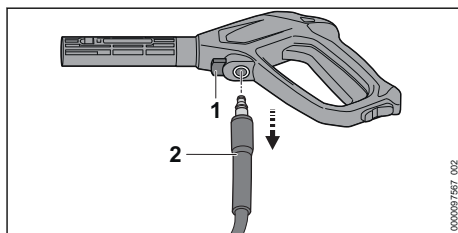

- ▶ Appuyer sur le levier de verrouillage (1) et le maintenir enfoncé.
- ▶ Extraire l'embout (2).

## 6.4 Montage et démontage de la lance

### 6.4.1 Montage de la lance

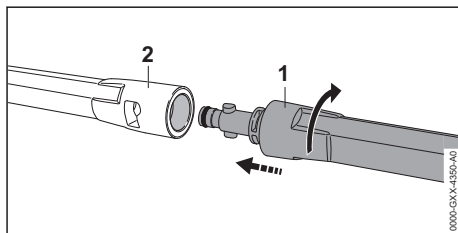

- ▶ Glisser la lance (1) dans le pistolet (2).
- ▶ Tourner la lance (1) jusqu'à ce qu'elle s'encliquette.
- ▶ Si la lance (1) entre difficilement dans le pistolet (2) : graisser le joint de la lance (1) avec de la graisse pour robinetterie.

### 6.4.2 Démontage de la lance

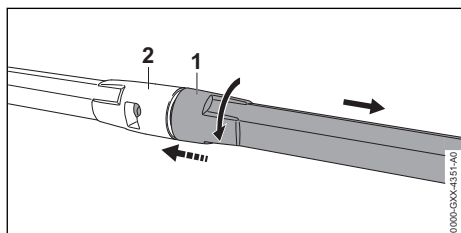

- ▶ Presser la lance (1) et le pistolet (2) l'un contre l'autre et tourner jusqu'en butée.
- ▶ Extraire la lance (1) et le pistolet (2) l'un de l'autre.

## 6.5 Montage et démontage de la buse

### 6.5.1 Montage de la buse

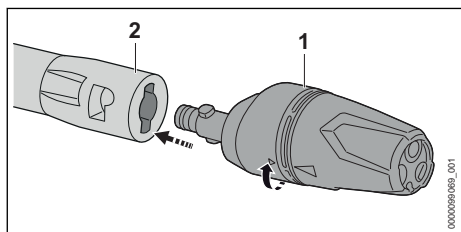

- ▶ Enfoncez la buse (1) dans la lance (2).
- ▶ Tourner la buse (1) jusqu'à ce qu'elle s'encliquette.
- ▶ Si la buse (1) entre difficilement dans la lance (2) : graisser le joint de la buse (1) avec de la graisse pour robinetterie.

### 6.5.2 Démontage de la buse

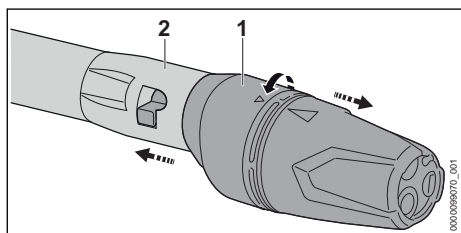

- ▶ Presser la buse (1) et la lance (2) l'une contre l'autre et tourner jusqu'en butée.
- ▶ Extraire la buse (1) de la lance (2).

## 7 Branchement sur une source d'alimentation en eau

### 7.1 Branchement du nettoyeur haute pression sur le réseau de distribution d'eau

#### Branchement du filtre à eau

Si l'on utilise le nettoyeur haute pression avec de l'eau contenant du sable ou avec de l'eau d'une citerne, il faut brancher un filtre à eau sur le nettoyeur haute pression. Le filtre à eau filtre le sable et les saletés de l'eau pour éviter l'endommagement de composants du nettoyeur haute pression.

Suivant le marché, le filtre à eau peut être joint au nettoyeur haute pression.

- ▶ Dévisser l'embout.

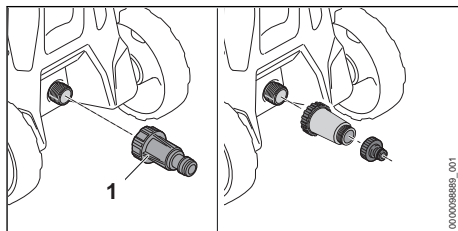

- ▶ Visser le filtre à eau (1) sur la prise d'eau et le serrer fermement à la main.

#### Branchement du tuyau flexible d'eau

Le tuyau flexible d'eau doit remplir les conditions suivantes :

- Le tuyau flexible d'eau a un diamètre de 1/2".
- Le tuyau flexible d'eau a une longueur de 10 m à 25 m.

- ▶ Brancher le tuyau flexible d'eau sur un robinet d'eau.
- ▶ Ouvrir le robinet d'eau à fond et rincer le tuyau flexible d'eau avec de l'eau.

L'eau évacue le sable et les saletés du tuyau flexible d'eau. Le tuyau flexible d'eau est purgé.

- ▶ Fermer le robinet d'eau.

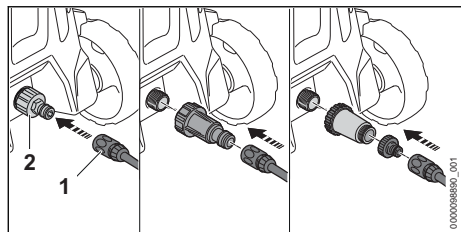

- ▶ Glisser le raccord rapide (1) sur l'embout (2). Le raccord rapide (1) s'encliquette avec un déclic audible.
- ▶ Ouvrir le robinet d'eau à fond.
- ▶ Si la lance est montée sur le pistolet : démonter la lance.
- ▶ Actionner la gâchette du pistolet jusqu'à ce qu'un jet d'eau régulier sorte du pistolet.
- ▶ Relâcher la gâchette du pistolet.
- ▶ Verrouiller la gâchette du pistolet.
- ▶ Monter la lance.
- ▶ Monter la buse.

### Débranchement du tuyau flexible d'eau

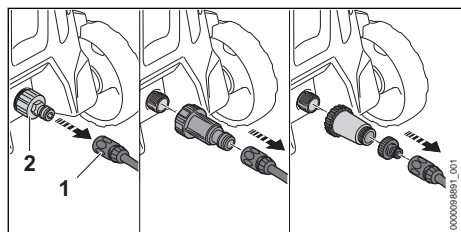

- ▶ Fermer le robinet d'eau.
- ▶ Pour déverrouiller le raccord rapide : tirer ou tourner la bague (1) et la retenir.
- ▶ Extraire le raccord rapide de l'embout (2).

## 7.2 Branchement du nettoyeur haute pression sur une autre source d'alimentation en eau

Le nettoyeur haute pression peut aspirer de l'eau d'un tonneau de récupération d'eau de pluie, d'une citerne, d'un cours d'eau ou d'un plan d'eau.

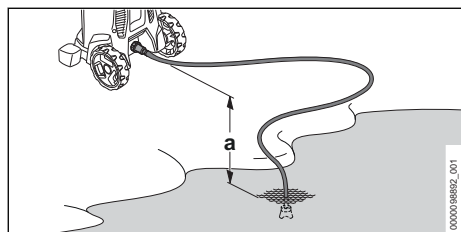

Pour que l'eau puisse être aspirée, la différence de hauteur entre le nettoyeur haute pression et la surface de l'eau à aspirer ne doit pas dépasser la hauteur manométrique maximale (a),  18.1.

Il faut employer le kit d'auto alimentation STIHL adéquat. Un tuyau flexible d'eau muni d'un raccord rapide spécial est joint au kit d'auto alimentation.

Suivant le marché, le kit d'auto alimentation adéquat peut être joint à la livraison du nettoyeur haute pression.

### Branchement du filtre à eau

Si l'on utilise le nettoyeur haute pression avec de l'eau contenant du sable, aspirée d'un tonneau de récupération d'eau de pluie, d'une citerne, d'un cours d'eau ou d'un plan d'eau, il faut brancher un filtre à eau sur le nettoyeur haute pression.

Suivant le marché, le filtre à eau peut être joint au nettoyeur haute pression.

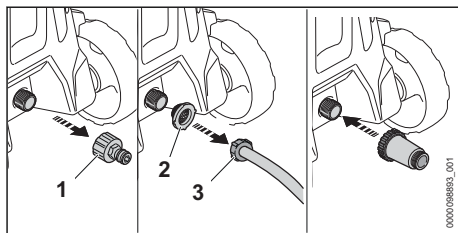

- ▶ Dévisser l'embout (1).
- ▶ Mettre le tamis d'entrée d'eau (2) dans le raccord du tuyau flexible d'eau (3).

### Branchement du tuyau flexible d'eau

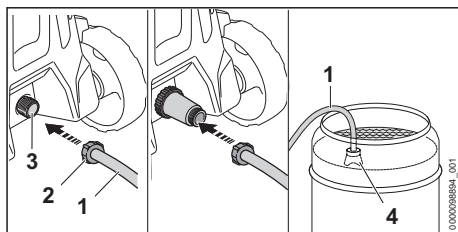

- ▶ Remplir le tuyau flexible d'eau (1) avec de l'eau de telle sorte qu'il n'y ait plus d'air dans le tuyau flexible d'eau.
- ▶ Visser le raccord (2) sur l'embout de raccordement du nettoyeur haute pression (3) et le serrer fermement à la main.

- ▶ Suspendre la crépine d'aspiration (4) dans l'eau de telle sorte que la crépine d'aspiration (4) ne touche pas le fond.
- ▶ Si le pistolet est monté sur le tuyau flexible haute pression : démonter le pistolet.
- ▶ Tenir le tuyau flexible haute pression dirigé vers le bas.
- ▶ Faire fonctionner le nettoyeur haute pression jusqu'à ce qu'un jet d'eau régulier sorte du tuyau flexible haute pression.

### AVIS

- Si le nettoyeur haute pression n'aspire pas d'eau, la pompe peut tourner à sec et le nettoyeur haute pression risque d'être endommagé.
  - ▶ Si de l'eau ne sort pas du tuyau flexible haute pression dans un délai de deux minutes : arrêter le nettoyeur haute pression et contrôler l'amenée d'eau.
- ▶ Arrêter le nettoyeur haute pression.
- ▶ Monter le pistolet sur le tuyau flexible haute pression.
- ▶ Actionner la gâchette du pistolet et la maintenir enfoncée.
- ▶ Mettre le nettoyeur haute pression en marche.

## 8 Branchement électrique du nettoyeur haute pression

### 8.1 Branchement électrique du nettoyeur haute pression

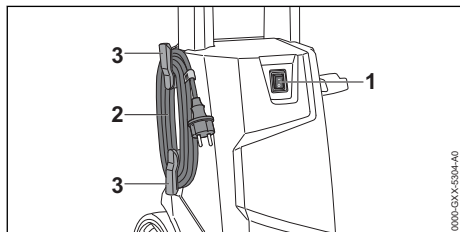

- ▶ Placer l'interrupteur à bascule (1) dans la position 0.
- ▶ Enlever le cordon d'alimentation électrique (2) des supports (3).
- ▶ Introduire la fiche du cordon d'alimentation électrique (2) dans une prise de courant installée correctement.

## 9 Mise en marche et arrêt du nettoyeur haute pression

### 9.1 Mise en marche du nettoyeur haute pression

À la mise en marche du nettoyeur haute pression, en cas de conditions défavorables du réseau, des oscillations de la tension peuvent se produire. Ces oscillations de la tension peuvent perturber le fonctionnement d'autres consommateurs branchés.

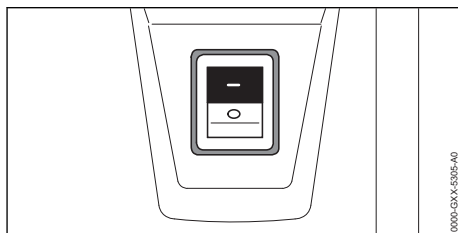

- ▶ Placer l'interrupteur à bascule dans la position I.

### 9.2 Arrêt du nettoyeur haute pression

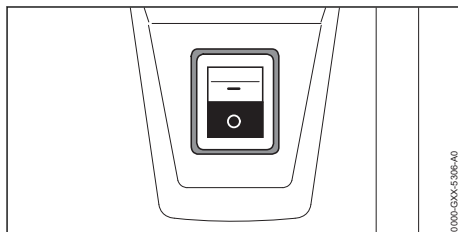

- ▶ Placer l'interrupteur à bascule dans la position 0.

## 10 Travail avec le nettoyeur haute pression

### 10.1 Prise en main et utilisation du pistolet

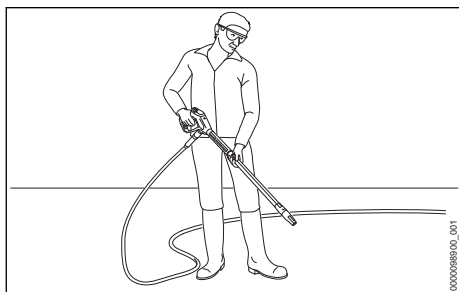

- ▶ Avec une main, tenir fermement la poignée du pistolet en l'entourant avec le pouce.
- ▶ Avec l'autre main, tenir fermement la lance en l'entourant avec le pouce.
- ▶ Diriger la buse vers le sol.

### 10.2 Déroulement du tuyau flexible haute pression

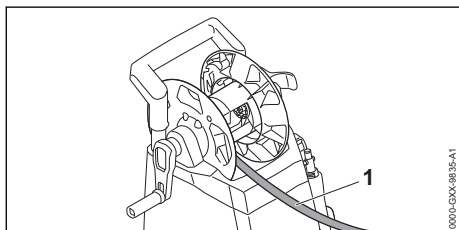

#### AVERTISSEMENT

- Lorsqu'on relâche la gâchette du pistolet, un effet de recul a lieu dans le tuyau flexible haute pression. Sous l'effet du recul produit par la haute pression, le tuyau flexible haute pression se dilate. Si le tuyau flexible haute pression n'est pas intégralement déroulé de l'enrouleur, le tuyau flexible haute pression n'a pas suffisamment de place pour se dilater et le tuyau flexible haute pression risque d'être endommagé. Par suite d'un endommagement, de l'eau sous haute pression peut s'échapper de façon incontrôlée. Des personnes peuvent être grièvement blessées et des dégâts matériels peuvent survenir.
  - ▶ Dérouler complètement le tuyau flexible haute pression.

- ▶ Dérouler complètement le tuyau flexible haute pression (1).

### 10.3 Actionnement et verrouillage de la gâchette du pistolet

#### Actionnement de la gâchette du pistolet

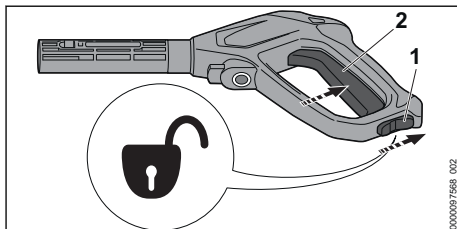

- ▶ Placer le levier d'encliquetage (1) dans la position .
- ▶ Enfoncer la gâchette (2) du pistolet et la maintenir enfoncée. La pompe haute pression se met en marche automatiquement et la buse débite de l'eau.

#### Verrouillage de la gâchette du pistolet

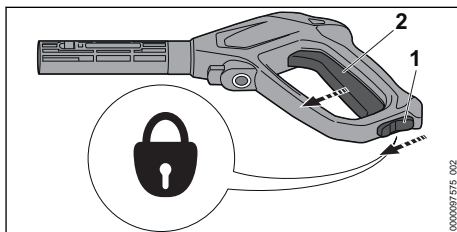

- ▶ Relâcher la gâchette (2) du pistolet. La pompe haute pression s'arrête automatiquement et la buse ne débite plus d'eau. Le nettoyeur haute pression est encore en marche.
- ▶ Placer le levier d'encliquetage (1) dans la position .

### 10.4 Réglage de la pression de service

Il est possible de régler 3 niveaux de puissance, suivant l'utilisation prévue. Les DEL « NIVEAU DE PUISSANCE » indiquent le niveau de puissance actuellement réglé. Plus le niveau de puissance est élevé, plus la pression de service est élevée.

On peut travailler avec une haute pression de service pour enlever les salissures tenaces.

On peut travailler avec une faible pression de service pour nettoyer les surfaces délicates.

- ▶ Mettre le nettoyeur haute pression en marche.

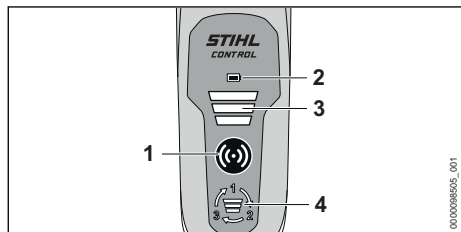

- ▶ Appuyer sur la touche d'activation (1). La touche d'activation (1), la DEL « TÉMOIN DE BATTERIE » (2) et la DEL « NIVEAU DE PUISSANCE » (3) sont allumées de couleur verte : on peut régler la pression de service.
- ▶ Enfoncer la touche (4). On passe ainsi au niveau de puissance suivant. Après le troisième niveau de puissance, la commande repasse au premier niveau de puissance.
- ▶ Appuyer sur la touche (4) autant de fois que nécessaire pour obtenir le niveau de puissance souhaité.

Lorsqu'on éteint le nettoyeur haute pression, le tableau de commande s'éteint automatiquement au bout de 5 minutes.

## 10.5 Nettoyage

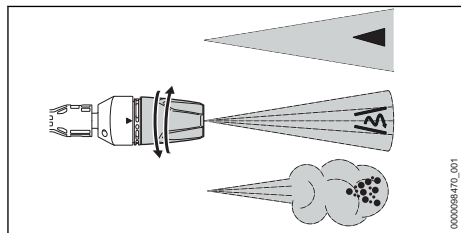

La buse 3-in-1 peut être réglée en fonction de l'utilisation prévue :

- La buse à jet plat convient pour le nettoyage de salissures légères ou moyennes.
- La turbo-buse convient pour enlever les salissures tenaces sur des surfaces résistantes.
- La buse de pulvérisation convient pour le nettoyage avec ajout de détergent.
- ▶ Avant d'entreprendre le nettoyage, diriger le jet d'eau sur un endroit peu visible et s'assurer que le jet d'eau n'endommage pas la surface.

- ▶ Choisir la distance qui convient, entre la buse et la surface, de telle sorte que la surface à nettoyer ne soit pas endommagée.
- ▶ Régler la buse 3-in-1 de telle sorte que la surface à nettoyer ne soit pas endommagée.
- ▶ Une modification du réglage de la buse 3-in-1 ne doit être effectuée que lorsque le pistolet n'est pas actionné.

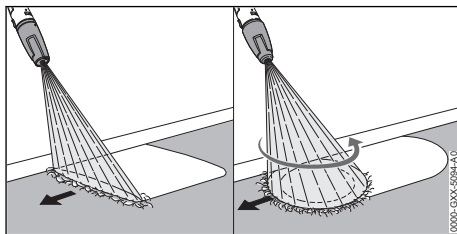

- ▶ Déplacer régulièrement le dispositif de projection le long de la surface à nettoyer.
- ▶ Avancer lentement et en restant concentré sur le travail.

## 10.6 Travail avec du détergent

Des détergents peuvent intensifier l'effet de nettoyage de l'eau.

STIHL recommande d'utiliser des détergents STIHL.

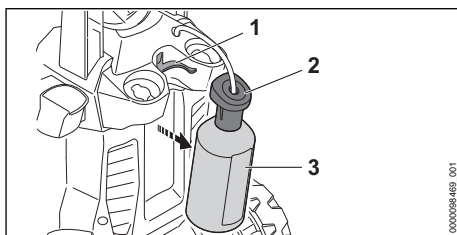

- ▶ Sortir la bouteille à détergent (3).
- ▶ Dévisser le bouchon (2).
- ▶ Doser et utiliser le détergent comme décrit dans la Notice d'emploi du détergent.
- ▶ Visser le bouchon sur la bouteille à détergent (3) et le serrer fermement à la main.
- ▶ Mettre la bouteille à détergent (3) dans le support (1) prévu sur le nettoyeur haute pression.
- ▶ Tourner la buse 3-in-1 dans la position et régler la puissance au niveau maximal.

## 11 Après le travail

### 11.1 Après le travail

- ▶ Si l'on a travaillé avec du détergent : rincer le nettoyeur haute pression.

- ▶ Arrêter le nettoyeur haute pression et débrancher la fiche de la prise de courant.
- ▶ Si le nettoyeur haute pression est branché sur le réseau de distribution d'eau : fermer le robinet d'eau.
- ▶ Enfoncer la gâchette du pistolet.
- La pression d'eau tombe.
- ▶ Verrouiller la gâchette du pistolet.
- ▶ Débrancher le nettoyeur haute pression de l'alimentation en eau.
- ▶ Démonter le tuyau flexible d'eau.
- ▶ Démonter et nettoyer la buse et la lance.
- ▶ Démonter le pistolet et vider l'eau restée dans le pistolet.
- ▶ Nettoyer le nettoyeur haute pression.

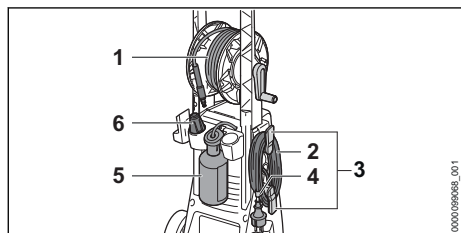

- ▶ Enrouler le tuyau flexible haute pression (1) de telle sorte qu'il soit uniformément réparti.
- ▶ Enrouler le cordon d'alimentation électrique (2) sur les supports (3).
- ▶ Fixer le cordon d'alimentation électrique (2) avec le clip (4).
- ▶ Mettre la bouteille à détergent (5) en place.
- ▶ Ranger la buse (6).

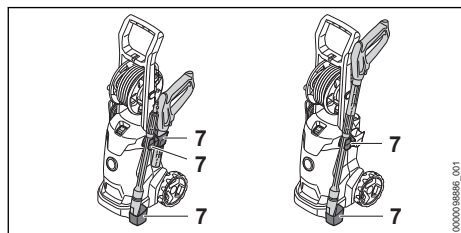

- ▶ Ranger le dispositif de projection sur les supports (7) du nettoyeur haute pression.

## 11.2 Protection du nettoyeur haute pression avec de l'antigel

Si le nettoyeur haute pression ne peut pas être transporté ou rangé hors gel, il faut protéger le nettoyeur haute pression avec de l'antigel à base de glycol. L'antigel empêche que l'eau contenue dans le nettoyeur haute pression gèle, car cela endommagerait le nettoyeur haute pression.

- ▶ Démonter la lance.

- ▶ Brancher sur le nettoyeur haute pression un tuyau flexible d'eau le plus court possible. Plus le tuyau flexible d'eau est court, moins il faut d'antigel.
- ▶ Composer le mélange d'antigel comme décrit dans la Notice d'emploi de l'antigel.
- ▶ Verser l'antigel dans un récipient propre.
- ▶ Plonger le tuyau flexible d'eau dans le récipient contenant l'antigel.
- ▶ Actionner la gâchette du pistolet et la maintenir enfoncée.
- ▶ Mettre le nettoyeur haute pression en marche.
- ▶ Actionner la gâchette du pistolet jusqu'à ce qu'un jet d'eau régulier contenant de l'antigel sorte du pistolet, et diriger le pistolet vers le récipient.
- ▶ Actionner plusieurs fois la gâchette du pistolet et la relâcher.
- ▶ Arrêter le nettoyeur haute pression et débrancher la fiche de la prise de courant.
- ▶ Démonter le pistolet et le tuyau flexible d'eau, et laisser l'antigel s'écouler dans le récipient.
- ▶ Conserver l'antigel conformément aux prescriptions et à la réglementation pour la protection de l'environnement.

## 12 Transport

### 12.1 Transport du nettoyeur haute pression

- ▶ Arrêter le nettoyeur haute pression et débrancher la fiche de la prise de courant.
- ▶ Vider le réservoir de détergent ou l'assurer de telle sorte qu'il ne puisse pas tomber, se renverser ou se déplacer.

### Comment tirer ou porter le nettoyeur haute pression

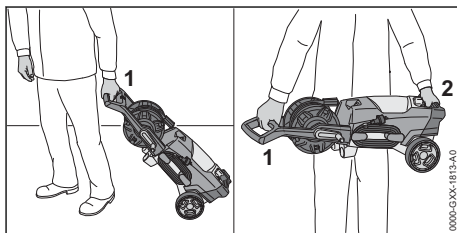

- ▶ Tirer le nettoyeur haute pression par la poignée (1).
- ▶ Porter le nettoyeur haute pression par la poignée (1) et par la poignée de transport (2).



### Transport du nettoyeur haute pression dans un véhicule

- ▶ Assurer le nettoyeur haute pression de telle sorte que le nettoyeur haute pression ne risque pas de se renverser ou de se déplacer.
- ▶ Si le nettoyeur haute pression ne peut pas être transporté hors gel : protéger le nettoyeur haute pression avec de l'antigel.

## 13 Rangement

### 13.1 Rangement du nettoyeur haute pression

- ▶ Arrêter le nettoyeur haute pression et débrancher la fiche de la prise de courant.
- ▶ Ranger le nettoyeur haute pression de telle sorte que les conditions suivantes soient remplies :
  - Le nettoyeur haute pression se trouve hors de portée des enfants.
  - Le nettoyeur haute pression est propre et sec.
  - Le nettoyeur haute pression est conservé dans un local fermé.
  - Le nettoyeur haute pression est conservé dans une plage de températures supérieure à 0° C.
  - Si le nettoyeur haute pression ne peut pas être rangé à l'abri du gel : protéger le nettoyeur haute pression avec de l'antigel.

## 14 Nettoyage

### 14.1 Rinçage du nettoyeur haute pression

Si l'on a travaillé avec du détergent :

- ▶ Enlever et vider la bouteille à détergent.
- ▶ Éliminer les restes de détergent comme décrit dans la Notice d'emploi du détergent.
- ▶ Rincer la bouteille à détergent à l'eau claire.
- ▶ Mettre la bouteille à détergent en place.
- ▶ Tourner la buse 3-en-1 dans la position  et régler la puissance au niveau maximal.
- ▶ Mettre le nettoyeur haute pression en marche et le rincer à l'eau claire pendant env. 30 secondes.

### 14.2 Nettoyage du nettoyeur haute pression et des accessoires

- ▶ Arrêter le nettoyeur haute pression et débrancher la fiche de la prise de courant.
- ▶ Nettoyer le nettoyeur haute pression, le tuyau flexible haute pression, le pistolet et les accessoires avec un chiffon humide.

- ▶ Nettoyer les embouts et les raccords du nettoyeur haute pression, du tuyau flexible haute pression et du pistolet avec un chiffon humide.
- ▶ Nettoyer les fentes d'aération avec un pinceau.

### 14.3 Nettoyage de la buse et de la lance

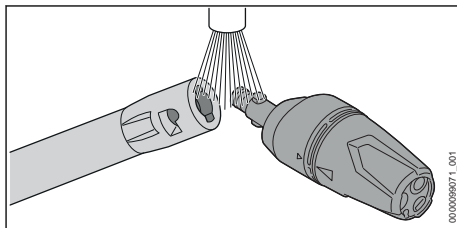

- ▶ Rincer la buse et la lance sous l'eau du robinet et les essuyer avec un chiffon.

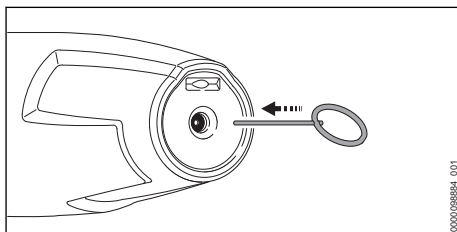

- ▶ Si la buse est obstruée, la nettoyer avec l'aiguille de nettoyage.

### 14.4 Nettoyage du tamis d'arrivée d'eau

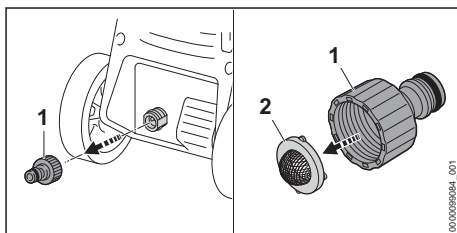

- ▶ Dévisser l'embout (1) de la prise d'eau.
- ▶ Retirer le tamis d'arrivée d'eau (2) de l'embout.
- ▶ Rincer le tamis d'arrivée d'eau (2) sous l'eau du robinet.
- ▶ Mettre le tamis d'arrivée d'eau (2) dans l'embout.
- ▶ Visser l'embout (1) et le serrer fermement à la main.

## 14.5 Nettoyage du filtre à eau

Pour nettoyer le filtre à eau, il faut le désassembler.

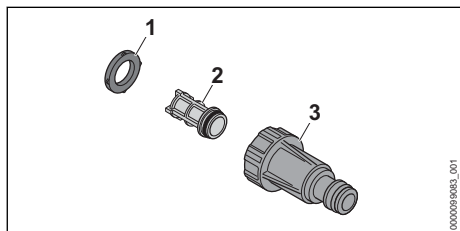

- ▶ Extraire le joint (1) du boîtier de filtre (3).
- ▶ Extraire le filtre (2) du boîtier de filtre (3).
- ▶ Rincer le joint (1) et le filtre (2) sous l'eau du robinet.
- ▶ Graisser le joint (1) avec de la graisse pour robinetterie.
- ▶ Assembler le filtre à eau.

## 15 Maintenance

### 15.1 Intervalles de maintenance

Les intervalles de maintenance dépendent des conditions ambiantes et des conditions de travail.

## 17 Dépannage

### 17.1 Élimination des dérangements du nettoyeur haute pression

Défaut	Cause	Remède
Le nettoyeur haute pression ne se met pas en marche bien que l'on ait actionné la gâchette du pistolet de la lance.	La fiche du cordon d'alimentation électrique ou de la rallonge n'est pas branchée sur la prise de courant.	▶ Brancher la fiche du cordon d'alimentation électrique ou de la rallonge sur la prise de courant.
	Le disjoncteur de surcharge (fusible) ou le disjoncteur de protection s'est déclenché. Le circuit électrique est surchargé ou défectueux.	▶ Localiser et éliminer la cause du déclenchement. Enclencher le disjoncteur de surcharge (fusible) ou enclencher le disjoncteur de protection. ▶ Couper d'autres consommateurs de courant branchés sur le même circuit électrique.
	Le circuit de la prise de courant est protégé par un fusible trop faible.	▶ Introduire la fiche du cordon d'alimentation électrique dans une prise de courant protégée par un fusible qui convient,  18.1.
	La section de la rallonge n'est pas correcte.	▶ Utiliser une rallonge dont les fils ont une section suffisante,  18.2.
	La rallonge est trop longue.	▶ Utiliser une rallonge de la longueur qui convient,  18.2.
	Le moteur électrique est trop chaud.	▶ Laisser le nettoyeur haute pression refroidir pendant 5 minutes. ▶ Nettoyer la buse.

STIHL recommande les intervalles de maintenance suivants :

Une fois par mois





- ▶ Nettoyer le tamis d'arrivée d'eau.

## 16 Réparation

### 16.1 Réparation du nettoyeur haute pression

L'utilisateur ne peut pas réparer lui-même le nettoyeur haute pression, ni les accessoires.

- ▶ Si le nettoyeur haute pression ou l'accessoire est endommagé : ne pas utiliser le nettoyeur haute pression ou l'accessoire, mais consulter un revendeur spécialisé STIHL.

Défaut	Cause	Remède
Le nettoyeur haute pression ne démarre pas à la mise en circuit. Le moteur électrique bourdonne.	La tension secteur est trop faible.	<ul style="list-style-type: none"> <li>▶ Actionner la gâchette du pistolet et la maintenir enfoncée, et mettre le nettoyeur haute pression en marche.</li> <li>▶ Couper d'autres consommateurs de courant branchés sur le même circuit électrique.</li> </ul>
	La section de la rallonge n'est pas correcte.	▶ Utiliser une rallonge dont les fils ont une section suffisante,  18.2.
	La rallonge est trop longue.	▶ Utiliser une rallonge de la longueur qui convient,  18.2.
Le nettoyeur haute pression s'arrête au cours de l'utilisation.	La fiche du cordon d'alimentation électrique ou de la rallonge a été retirée de la prise de courant.	▶ Brancher la fiche du cordon d'alimentation électrique ou de la rallonge sur la prise de courant.
	Le disjoncteur de surcharge (fusible) ou le disjoncteur de protection s'est déclenché. Le circuit électrique est surchargé ou défectueux.	<ul style="list-style-type: none"> <li>▶ Localiser et éliminer la cause du déclenchement. Enclencher le disjoncteur de surcharge (fusible) ou enclencher le disjoncteur de protection.</li> <li>▶ Couper d'autres consommateurs de courant branchés sur le même circuit électrique.</li> </ul>
	Le circuit de la prise de courant est protégé par un fusible trop faible.	▶ Introduire la fiche du cordon d'alimentation électrique dans une prise de courant protégée par un fusible qui convient,  18.1.
	Le moteur électrique est trop chaud.	<ul style="list-style-type: none"> <li>▶ Laisser le nettoyeur haute pression refroidir pendant 5 minutes.</li> <li>▶ Nettoyer la buse.</li> </ul>
Le nettoyeur haute pression se met en marche et s'arrête à plusieurs reprises bien que l'on n'actionne pas la gâchette du pistolet de la lance.	La pompe haute pression, le tuyau flexible haute pression ou le dispositif de projection n'est pas étanche.	▶ Faire contrôler le nettoyeur haute pression par un revendeur spécialisé STIHL.
La pression de service oscille ou tombe.	Il y a un manque d'eau.	<ul style="list-style-type: none"> <li>▶ Ouvrir le robinet d'eau à fond.</li> <li>▶ S'assurer qu'une quantité d'eau suffisante est disponible.</li> </ul>
	La buse est obstruée.	▶ Nettoyer la buse.
	Le tamis d'entrée d'eau ou le filtre à eau est obstrué.	▶ Nettoyer le tamis d'entrée d'eau et le filtre à eau.
	La pompe haute pression, le tuyau flexible haute pression ou le dispositif de projection n'est pas étanche ou est défectueux.	▶ Faire contrôler le nettoyeur haute pression par un revendeur spécialisé STIHL.
La forme du jet d'eau a changé.	La buse est obstruée.	▶ Nettoyer la buse.
	La buse est usée.	▶ Remplacer la buse.
Du détergent n'est pas aspiré.	La bouteille à détergent est vide.	▶ Remplir la bouteille avec du détergent.
	Le filtre de la bouteille à détergent est encrassé.	▶ Rincer le filtre sous l'eau du robinet.
Les raccords du nettoyeur haute pression, du tuyau flexible	Les joints des raccords ne sont pas graissés.	▶ Graisser les joints,  17.2.

Défaut	Cause	Remède
haute pression, du pistolet ou de la lance s'assemblent difficilement.		
La DEL « TÉMOIN DE PILE » clignote de couleur rouge.	Les piles du tableau de commande sont déchargées.	► Remplacer les piles du tableau de commande.
La touche d'activation clignote de couleur verte.	La liaison entre le nettoyeur haute pression et le tableau de commande a été coupée.	► Arrêter le nettoyeur haute pression. ► Réduire la distance entre le pistolet et le nettoyeur haute pression. ► Allumer le nettoyeur haute pression et le tableau de commande.

## 17.2 Graissage des joints

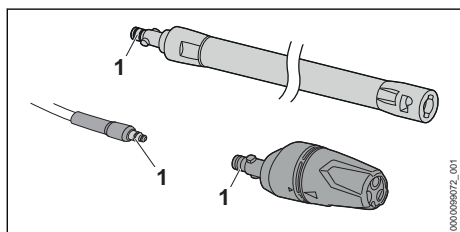

- Graisser les joints (1) avec de la graisse pour robinetterie.

## 18 Caractéristiques techniques

### 18.1 Nettoyeur haute pression STIHL RE 100.0 PLUS CONTROL

#### En Version 220 V - 230 V / 50 Hz

- Fusible (caractéristique « C » ou « K ») : 10 A
- Puissance absorbée : 2,1 kW
- Impédance maximale admissible du réseau : 0,38 ohm
- Classe de protection électrique : II
- Type de protection électrique : IPX5
- Pression de service (p) : 11 MPa (110 bar)
- Pression maximale autorisée (p max.) : 15 MPa (150 bar)
- Pression maximale d'arrivée d'eau (p in max.) : 1 MPa (10 bar)
- Débit d'eau maximal (Q max.) : 7,6 l/min (450 l/h)
- Débit d'eau minimal (Q min) : 5,8 l/min (350 l/h)
- Hauteur manométrique maximale : 0,5 m
- Température maximale d'arrivée d'eau en alimentation sous pression (t in max) : 40 °C
- Température max. d'arrivée d'eau en auto alimentation : 20 °C

- Dimensions
  - Longueur : 340 mm
  - Largeur : 320 mm
  - Hauteur : 880 mm
- Longueur du tuyau flexible haute pression : 7 m
- Poids (m) avec dispositif de projection monté : 9 kg
- Piles autorisées : piles AAA ALKALINE (taille IEC LR03)
- Bande de fréquences : bande ISM 2,4 GHz
- Puissance d'émission maximale : 13 mW
- Portée du signal : environ 16 m. La puissance du signal dépend des conditions ambiantes.

Les données qui dépendent de la pression ont été mesurées avec une pression d'alimentation de 0,3 MPa (3 bar).

### 18.2 Rallonges

Si l'on utilise une rallonge, elle doit posséder un fil de protection et, suivant la tension et la longueur de cette rallonge, ses fils doivent avoir au moins les sections suivantes :

#### Si la plaquette signalétique indique une tension nominale de 220 V à 240 V :

- Jusqu'à une longueur de câble de 20 m : AWG 15 / 1,5 mm<sup>2</sup>
- Pour une longueur de câble de 20 m à 50 m : AWG 13 / 2,5 mm<sup>2</sup>

#### Si la plaquette signalétique indique une tension nominale de 100 V à 127 V :

- Jusqu'à une longueur de câble de 10 m : AWG 14 / 2,0 mm<sup>2</sup>
- Pour une longueur de câble de 10 m à 30 m : AWG 12 / 3,5 mm<sup>2</sup>

### 18.3 Niveaux sonores et taux de vibrations

La valeur K pour le niveau de pression sonore est de 2 dB(A). La valeur K pour le niveau de

puissance acoustique est de 2 dB(A). La valeur K pour le taux de vibrations est de 2 m/s<sup>2</sup>.

- Niveau de pression sonore  $L_{pA}$  suivant EN 60335-2-79 : 80 dB(A).
- Niveau de puissance acoustique  $L_{wA}$  suivant EN 60335-2-79 : 89 dB(A)
- Taux de vibrations  $a_h$  suivant EN 60335-2-79, buse à jet plat :  $\leq 2,5$  m/s<sup>2</sup>.

Pour obtenir des informations sur le respect de la directive « Vibrations 2002/44/CE » concernant les employeurs, voir [www.stihl.com/vib](http://www.stihl.com/vib).

## 18.4 REACH

REACH (enRegistrement, Evaluation et Autorisation des substances CHimiques) est le nom d'un règlement CE qui couvre le contrôle de la fabrication, de l'importation, de la mise sur le marché et de l'utilisation des substances chimiques.

Pour obtenir de plus amples informations sur le respect du règlement REACH, voir [www.stihl.com/reach](http://www.stihl.com/reach).

## 19 Pièces de rechange et accessoires

### 19.1 Pièces de rechange et accessoires

**STIHL**  Ces symboles identifient les pièces de rechange d'origine STIHL et les accessoires d'origine STIHL.

STIHL recommande d'utiliser des pièces de rechange d'origine STIHL et des accessoires d'origine STIHL.

Bien que STIHL observe continuellement les marchés, ses services ne peuvent pas évaluer la fiabilité, la sécurité, ni les aptitudes de pièces de rechange et d'accessoires d'autres fabricants et c'est pourquoi STIHL se dégage de toute responsabilité quant à leur utilisation.

Pour obtenir des pièces de rechange d'origine STIHL et des accessoires d'origine STIHL, s'adresser à un revendeur spécialisé STIHL.

## 20 Mise au rebut

### 20.1 Mise au rebut du nettoyeur haute pression

Pour obtenir de plus amples informations concernant la mise au rebut, consulter les services publics locaux ou un revendeur spécialisé STIHL.

Si l'on ne respecte pas la réglementation pour la mise au rebut, cela risque de nuire à la santé et à l'environnement.

- ▶ Remettre les produits STIHL, y compris l'emballage, à une station de collecte et de recyclage, conformément aux prescriptions locales.
- ▶ Ne pas les jeter avec les ordures ménagères.

## 21 Déclaration de conformité UE

### 21.1 Nettoyeur haute pression STIHL RE 100.0 PLUS CONTROL

ANDREAS STIHL AG & Co. KG  
Badstraße 115  
D-71336 Waiblingen

Allemagne

déclare, sous sa seule responsabilité, que le produit suivant :

- Genre de produit : nettoyeur haute pression
- Marque de fabrique : STIHL
- Type : RE 100.0 PLUS CONTROL
- Numéro d'identification de série : RE02

est conforme à toutes les prescriptions applicables des directives 2011/65/UE, 2006/42/CE et 2014/30/UE, 2014/53/UE et a été développé et fabriqué conformément à la version des normes suivantes respectivement valable à la date de fabrication : EN 60335-1, EN 60335-2-79, EN 55014-1, EN 55014-2, EN 61000-3-2, EN 61000-3-3, EN 62233, EN 62368-1, EN 300440, EN 301 489-1, EN 301 489-3.

Le calcul du niveau de puissance acoustique mesuré et du niveau de puissance acoustique garanti a été effectué suivant une procédure conforme à la directive 2000/14/CE, annexe V, et appliquant la norme ISO 3744.

- Niveau de puissance acoustique mesuré : 89 dB(A)
- Niveau de puissance acoustique garanti : 91 dB(A)

Conservation des documents techniques :  
ANDREAS STIHL AG & Co. KG Produktzulasung.

L'année de fabrication, le pays de fabrication et le numéro de machine sont indiqués sur le nettoyeur haute pression.

Waiblingen, le 20/07/2021

ANDREAS STIHL AG &amp; Co. KG



P.O.

Dr. Jürgen Hoffmann, Chef du Service Réglementation et Homologation Produits

## 22 Déclaration de conformité UKCA

### 22.1 Nettoyeur haute pression STIHL RE 100.0 PLUS CONTROL



ANDREAS STIHL AG &amp; Co. KG

Badstraße 115

D-71336 Waiblingen

Allemagne

déclare, sous sa seule responsabilité, que le produit suivant :

- Genre de produit : nettoyeur haute pression
- Marque de fabrique : STIHL
- Type : RE 100.0 PLUS CONTROL
- Numéro d'identification de série : RE02

est conforme à toutes les prescriptions applicables des règlements UK The Restriction of the Use of Certain Hazardous Substances in Electrical and Electronic Equipment Regulations 2012, Supply of Machinery (Safety) Regulations 2008, Electromagnetic Compatibility Regulations 2016 et Radio Equipment Regulations 2017, et a été développé et fabriqué conformément à la version des normes suivantes respectivement valable à la date de fabrication : EN 60335-1, EN 60335-2-79, EN 55014-1, EN 55014-2, EN 61000-3-2, EN 61000-3-3, EN 62233, EN 62368-1, EN 300 440, EN 301 489-1, EN 301 489-3.

Le calcul du niveau de puissance acoustique mesuré et du niveau de puissance acoustique garanti a été effectué suivant une procédure conforme au règlement UK Noise Emission in the Environment by Equipment for use Outdoors Regulations 2001, Schedule 8, et appliquant la norme ISO 3744.

- Niveau de puissance acoustique mesuré : 89 dB(A)

- Niveau de puissance acoustique garanti : 91 dB(A)

Les documents techniques sont conservés par ANDREAS STIHL AG & Co. KG.

L'année de fabrication, le pays de fabrication et le numéro de machine sont indiqués sur le nettoyeur haute pression.

Waiblingen, le 20/07/2021

ANDREAS STIHL AG &amp; Co. KG



P.O.

Dr. Jürgen Hoffmann, Chef du Service Réglementation et Homologation Produits

## Indice

1	Premessa.....	70
2	Informazioni sulle presenti Istruzioni d'uso.....	71
3	Sommario.....	71
4	Avvertenze di sicurezza.....	73
5	Preparare l'idropulitrice.....	80
6	Assemblare l'idropulitrice.....	80
7	Collegare ad una fonte di approvvigionamento acqua.....	82
8	Collegamento elettrico dell'idropulitrice.....	84
9	Accendere e spegnere l'idropulitrice.....	84
10	Lavorare con l'idropulitrice.....	84
11	Dopo il lavoro.....	86
12	Trasporto.....	87
13	Conservazione.....	87
14	Pulizia.....	87
15	Manutenzione.....	88
16	Riparazione.....	88
17	Eliminazione dei guasti.....	88
18	Dati tecnici.....	90
19	Ricambi e accessori.....	91
20	Smaltimento.....	91
21	Dichiarazione di conformità UE.....	91
22	Dichiarazione di conformità UKCA.....	92

## 1 Premessa

Gentile cliente,

congratulations per aver scelto STIHL. Progettiamo e fabbrichiamo prodotti della massima qualità secondo le esigenze della nostra clientela. I nostri prodotti risultano altamente affidabili anche in caso di sollecitazioni estreme.

STIHL offre la massima qualità anche nell'assistenza. I nostri rivenditori garantiscono consulenza e istruzioni competenti e un'assistenza tecnica completa.

STIHL dichiara espressamente di adottare un atteggiamento sostenibile e responsabile nei confronti della natura. Le istruzioni per l'uso La aiuteranno a utilizzare il Suo prodotto STIHL in modo sicuro ed ecologico a lungo.

La ringraziamo per la fiducia e Le auguriamo buon lavoro con il Suo prodotto STIHL.



Dr. Nikolas Stihl

**IMPORTANTE! LEGGERE PRIMA DELL'USO E CONSERVARE.**

## 2 Informazioni sulle presenti Istruzioni d'uso

### 2.1 Documenti validi

Si applicano le disposizioni di legge nazionali.

- ▶ Oltre alle presenti istruzioni per l'uso, leggere, comprendere e conservare i seguenti documenti:
  - Istruzioni per l'uso e imballaggio degli accessori usati
  - Istruzioni per l'uso e imballaggio del detergente usato

### 2.2 Contrassegno delle avvertenze nel testo

#### PERICOLO

- L'avvertenza si riferisce a pericoli che comportano gravi lesioni o la morte.
  - ▶ Le misure indicate possono consentire di evitare gravi lesioni o la morte.

#### AVVERTENZA

- L'avvertenza rimanda a rischi che **possono** provocare gravi lesioni o la morte.
  - ▶ Le misure indicate possono consentire di evitare gravi lesioni o la morte.

#### AVVISO

- L'avvertenza si riferisce a pericoli che possono provocare danni materiali.
  - ▶ Le misure menzionate possono evitare danni materiali.

### 2.3 Simboli nel testo



Questo simbolo rimanda ad un capitolo nelle Istruzioni per l'uso.

## 3 Sommario

### 3.1 Idropulitrice

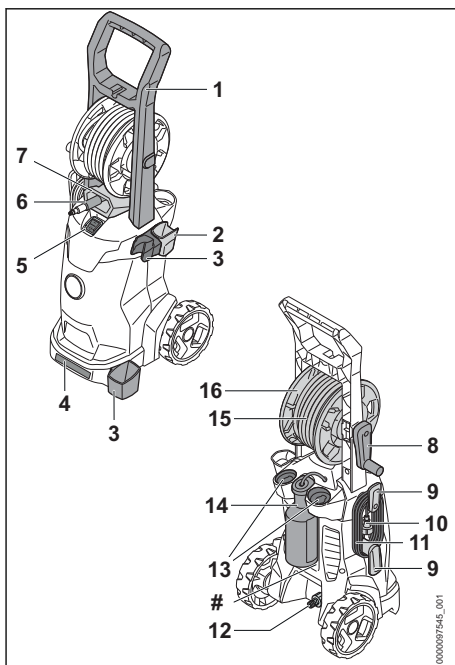

#### 1 Impugnatura

L'impugnatura serve a trasportare e movimentare l'idropulitrice.

#### 2 Sostegno

Il sostegno serve per conservare la pistola a spruzzo.

#### 3 Sostegno

Il sostegno serve per conservare il dispositivo di spruzzatura.

#### 4 Maniglia di trasporto

La maniglia di trasporto serve a trasportare l'idropulitrice.

**5 Interruttore a levetta**

L'interruttore a bilico serve per accendere e spegnere l'idropulitrice.

**6 Manicotto**

Il manicotto serve per collegare il tubo dell'acqua.

**7 Apertura di guida**

L'apertura di guida conduce il flessibile ad alta pressione da davanti sul tamburo avvolgitubo.

**8 Manovella**

La manovella serve per ruotare il tamburo avvolgitubo.

**9 Sostegno**

Il sostegno serve per alloggiare e conservare il cavo di collegamento.

**10 Spina di rete**

La spina di rete unisce il cavo di collegamento ad una presa.

**11 Cavo di collegamento**

Il cavo di collegamento unisce l'idropulitrice alla spina di rete.

**12 Manicotto**

Il manicotto serve per collegare il tubo dell'acqua.

**13 Vani**

I vani servono per conservare gli ugelli in dotazione.

**14 Flacone detergenti**

Il flacone detergenti serve per la pulizia con detergente.

**15 Flessibile alta pressione**

Il flessibile alta pressione conduce l'acqua dalla pompa ad alta pressione alla pistola a spruzzo.

**16 Tamburo avvolgitubo**

Il tamburo avvolgitubo serve per conservare il tubo dell'idropulitrice.

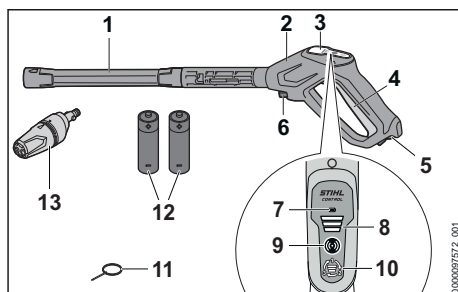
**# Targhetta dati prestazioni con numero di macchina****3.2 Dispositivo di spruzzatura****1 Lancia**

La lancia unisce la pistola a spruzzo con l'ugello.

**2 Pistola a spruzzo**

L'impugnatura serve per tenere e guidare il dispositivo di spruzzatura.

**3 Quadro di comando**

Il quadro di comando serve per la visualizzazione e l'impostazione della pressione di lavoro.

**4 Leva**

La leva chiude e apre la valvola nella pistola a spruzzo. La leva avvia e arresta il getto d'acqua.

**5 Leva di arresto**

La leva di arresto sblocca la leva.

**6 Leva di bloccaggio**

La leva di bloccaggio mantiene il manicotto nella pistola a spruzzo.

**7 LED "INDICATORE DI LIVELLO BATTERIA"**

Il LED indica lo stato di carica della batteria.

**8 LED "LIVELLO DI POTENZA"**

I LED indicano il livello di potenza impostato per la pressione di esercizio.

**9 Tasto di attivazione**

Il tasto di attivazione accende il quadro di comando e indica lo stato tramite LED.

**10 Pulsante**

Il pulsante serve per impostare la pressione di lavoro.

**11 Ago di pulizia**

L'ago di pulizia serve per pulire gli ugelli.

**12 Batterie AAA (IEC LR03)**

Le batterie AAA alimentano con energia la pistola a spruzzo.

**13 Ugello 3 in 1**

L'ugello 3 in 1 è costituito da un ugello a getto piatto, un ugello rotante e un ugello di spruz-





zatura, che può essere alimentato con una miscela con detergente.

### 3.3 Simboli

I simboli possono essere applicati su idropulitrice, dispositivo di spruzzatura, ugello 3 in 1 o flacone detersivi e hanno i seguenti significati:

 In questa posizione, sull'ugello 3 in 1 è impostato l'ugello a getto piatto.

 In questa posizione, sull'ugello 3 in 1 è impostato l'ugello rotante.

 In questa posizione, sull'ugello 3 in 1 è impostato un getto d'acqua leggero ed è possibile erogare detergente.

 Regolare l'ugello 3 in 1 solo se la leva della pistola a spruzzo non è premuta.

 La leva di arresto in questa posizione sblocca la leva.

 La leva di arresto in questa posizione blocca la leva.

 Prima del trasporto, svuotare o fissare il flacone del detergente, in modo da evitare che si ribalti o che si muova.

 Non smaltire il prodotto con i rifiuti domestici.

 **LWA** Livello di potenza acustica garantito ai sensi della direttiva 2000/14/CE in dB(A) per consentire l'equiparazione delle emissioni sonore dei prodotti.

**STIHL**  Questi simboli contrassegnano i ricambi originali STIHL e gli accessori originali STIHL.

## 4 Avvertenze di sicurezza

### 4.1 Simboli di avvertimento

I simboli di avvertimento sull'idropulitrice hanno i seguenti significati:

 Rispettare le avvertenze di sicurezza e le rispettive misure.

 Leggere le istruzioni per l'uso, comprenderle e conservarle.

 Indossare occhiali protettivi.



- Non orientare il getto d'acqua verso persone e animali.
- Non orientare il getto d'acqua contro impianti elettrici, collegamenti elettrici, prese e cavi elettrici.
- Non orientare il getto d'acqua verso apparecchi elettrici e l'idropulitrice.



Se il cavo di collegamento o il cavo di prolunga è danneggiato: Staccare la spina di rete dalla presa.



Non collegare l'idropulitrice direttamente alla rete di acqua potabile.



Spegnere l'idropulitrice durante le interruzioni del lavoro, il trasporto, la conservazione, la manutenzione o la riparazione.



Non esporre, né trasportare o conservare l'idropulitrice a temperature inferiori a 0 °C.

### 4.2 Uso conforme

L'idropulitrice STIHL RE 100.0 PLUS CONTROL serve per pulire, ad esempio, veicoli, rimorchi, terrazzi, accessi e facciate.

L'idropulitrice non è adatta all'uso commerciale.

L'idropulitrice non deve essere usata sotto la pioggia.

## ▲ AVVERTENZA

- Se l'idropulitrice non viene usata in modo conforme, sussiste il rischio di gravi lesioni o morte per le persone e di danni materiali.
  - ▶ Usare quindi l'idropulitrice come descritto sulle presenti istruzioni per l'uso.

L'idropulitrice STIHL RE 100.0 PLUS CONTROL non è adatta per le seguenti applicazioni:

- Pulire amianto-cemento e superfici simili
- Pulire superfici colorate o dipinte con vernici contenenti piombo
- Pulire superfici che entrano in contatto con alimenti
- Pulire l'idropulitrice stessa

### 4.3 Requisiti per l'utente

## ▲ AVVERTENZA

- Gli utenti che non abbiano ricevuto istruzioni potrebbero non riconoscere o non valutare correttamente i rischi dell'idropulitrice. L'utente o altre persone rischiano gravi lesioni o la morte.



- ▶ Leggere le istruzioni per l'uso, comprenderle e conservarle.

- ▶ Se l'idropulitrice viene consegnata ad un'altra persona: consegnare le istruzioni per l'uso.
- ▶ Assicurarsi che l'utente soddisfi i seguenti requisiti:
  - L'utente è riposato.
  - Questa macchina non deve essere usata da persone (compresi i bambini) con ridotte capacità fisiche, sensoriali o mentali o con mancanza di esperienza e conoscenza.
  - L'utente può riconoscere e valutare i pericoli dell'idropulitrice ad alta pressione.
  - L'utente è maggiorenne oppure sta seguendo un corso di formazione sotto supervisione secondo le norme nazionali.
  - L'utente ha ricevuto istruzioni da un rivenditore STIHL o da una persona esperta prima di usare la prima volta l'idropulitrice.
  - L'utente non è sotto l'effetto di alcol, farmaci o droghe.
- ▶ In caso di dubbi, rivolgersi a un rivenditore STIHL.

#### 4.4 Abbigliamento ed equipaggiamento

### ▲ AVVERTENZA

- Durante il lavoro potrebbero essere scagliati oggetti ad alta velocità. L'utente può ferirsi.
- 
- ▶ Indossare occhiali protettivi aderenti. Gli occhiali di protezione adatti sono reperibili in commercio con il marchio di conformità con la norma EN 166 o con le disposizioni nazionali.

- ▶ Indossare una maglia a maniche lunghe aderente e pantaloni lunghi.
- Durante il lavoro potrebbero formarsi aerosoli. Gli aerosoli inalati possono danneggiare la salute e provocare reazioni allergiche.
  - ▶ Eseguire un'analisi dei rischi in base alla superficie da pulire e all'ambiente circostante.
  - ▶ Se dall'analisi dei rischi emerge la formazione di aerosoli: Indossare una mascherina antipolvere con classe di protezione FFP2 o di una classe equiparabile.
- Se l'utente indossa scarpe inadeguate, rischia di scivolare. L'utente può ferirsi.
  - ▶ Indossare scarpe stabili, chiuse, con suola antiscivolo.

#### 4.5 Zona di lavoro e area circostante

### ▲ AVVERTENZA

- Le persone estranee, i bambini e gli animali potrebbero non riconoscere e non valutare i pericoli dell'idropulitrice e degli oggetti scagliati ad alta velocità. Sussiste il rischio di ferire le persone estranee, i bambini e gli animali oppure di provocare danni materiali.
  - ▶ Tenere lontane dall'area di lavoro le persone non autorizzate, i bambini e gli animali.
  - ▶ Non lasciare l'idropultrice incustodita.
  - ▶ Sincerarsi che i bambini non possano giocare con l'idropultrice.
- Se si lavora sotto la pioggia o in ambienti umidi, sussiste il rischio di scossa elettrica. L'utente può rimanere ferito gravemente o morire e l'idropultrice può essere danneggiato.
  - ▶ Non lavorare sotto la pioggia.
  - ▶ Installare l'idropultrice in modo tale che non si bagni con le gocce d'acqua che vi cadono.
  - ▶ Installare l'idropultrice al di fuori dell'area di lavoro umida.
- I componenti elettrici dell'idropultrice possono generare scintille. Le scintille possono provocare incendi ed esplosioni in ambienti facilmente infiammabili o esplosivi. Sussiste il

rischio di gravi lesioni o di morte oppure di provocare danni materiali.

- ▶ Non lavorare in ambienti facilmente infiammabili o in ambienti esplosivi.

## 4.6 Condizioni di sicurezza

L'idropulitrice si può considerare in condizioni di sicurezza quando sono soddisfatte le seguenti condizioni:

- L'idropulitrice non è danneggiata.
- Il tubo ad alta pressione, la maniglia, i raccordi e l'attrezzatura di spruzzatura non sono danneggiati.
- Il dispositivo di spruzzatura è correttamente montato.
- Il cavo di collegamento, il cavo di prolunga e i connettori non sono danneggiati.
- L'idropulitrice è pulita e asciutta.
- Il dispositivo di spruzzatura è pulito.
- Gli elementi di comando funzionano e sono invariati.
- Gli accessori originali STIHL per questa idropulitrice sono allegati.
- Gli accessori sono montati correttamente.

## ▲ AVVERTENZA

- In mancanza delle condizioni di sicurezza, i componenti possono non funzionare più correttamente e i dispositivi di sicurezza risultare compromessi. Pericolo di lesioni personali gravi o mortali.
  - ▶ Lavorare con l'idropulitrice solo se non è danneggiata.
  - ▶ Lavorare con un flessibile ad alta pressione non danneggiato, giunti non danneggiati e un dispositivo di spruzzatura non danneggiato.
  - ▶ Montare il dispositivo di spruzzatura come descritto sulle presenti istruzioni per l'uso.
  - ▶ Lavorare con cavo di collegamento, cavo di prolunga e connettore non danneggiati.
  - ▶ Se l'idropulitrice è sporca o bagnata: Pulire e lasciare asciugare l'idropulitrice.
  - ▶ Se il dispositivo di spruzzatura è sporco: Pulire il dispositivo di spruzzatura.
  - ▶ Non alterare l'idropulitrice.
  - ▶ Se gli elementi di comando non funzionano: Non lavorare con l'idropulitrice.
  - ▶ Non collegare mai i morsetti della batteria con fili metallici o altri oggetti metallici. Non collegare mai i morsetti della batteria con fili metallici o altri oggetti metallici.
  - ▶ Inserire le batterie rispettando la polarità (+/-).
  - ▶ Montare accessori originali STIHL per questa idropulitrice.

- ▶ Applicare gli accessori come descritto sulle presenti istruzioni per l'uso o sulle istruzioni per l'uso degli accessori.
- ▶ Non inserire oggetti nelle feritoie dell'idropulitrice.
- ▶ Sostituire le targhette di indicazione usurate o danneggiate.
- ▶ In caso di dubbi, rivolgersi a un rivenditore STIHL.

## 4.7 Lavoro

### ▲ AVVERTENZA

- In determinate situazioni l'utente potrebbe lavorare senza la concentrazione necessaria. L'utente potrebbe inciampare, cadere e subire gravi lesioni personali.
  - ▶ Lavorare con calma e concentrazione.
  - ▶ Se le condizioni di luminosità e di visibilità sono scarse: Non lavorare con l'idropulitrice.
  - ▶ Comandare solo l'idropulitrice.
  - ▶ Prestare attenzione agli ostacoli.
  - ▶ Lavorare stando saldi sul terreno e mantenere l'equilibrio. Se è necessario lavorare in quota: utilizzare una piattaforma di sollevamento o un'impalcatura sicura.
  - ▶ Se compaiono segni di stanchezza, concedersi una pausa.
- Se l'idropulitrice durante l'uso si modifica oppure si comporta in modo anomalo, è possibile che l'idropulitrice sia in condizioni di sicurezza. Questo può causare lesioni personali e danni materiali.
  - ▶ Terminare il lavoro. Estrarre la spina dalla presa e rivolgersi ad un rivenditore STIHL.
  - ▶ Azionare l'idropulitrice in posizione verticale.
  - ▶ Non coprire l'idropulitrice e accertarsi che vi sia un sufficiente ricambio diaria di raffreddamento.
- Se viene lasciata la leva della pistola a spruzzo, la pompa ad alta pressione si spegne automaticamente e l'acqua non fluisce più fuori dagli ugelli. L'idropulitrice è in stand-by e rimane comunque accesa. Se viene premuta la leva della pistola a spruzzo, la pompa ad alta pressione si riaccende automaticamente e l'acqua fluisce dall'ugello. Questo può causare lesioni personali e danni materiali.
  - ▶ Se non si lavora: bloccare la leva della pistola a spruzzo.
  - ▶ Spegnerne l'idropulitrice.



- ▶ Staccare la spina di rete dell'idropulitrice dalla presa.
- L'acqua, a temperature inferiori a 0 °C potrebbe gelare sulle superfici da pulire e nei componenti dell'idropulitrice. L'utente può scivolare, cadere e subire gravi lesioni. Esiste il pericolo di danni materiali.
  - ▶ Non usare l'idropulitrice a temperature inferiori a 0 °C.
- Se si tira il flessibile alta pressione, il flessibile dell'acqua o il cavo di collegamento, l'idropulitrice può muoversi e cadere. Esiste il pericolo di danni materiali.
  - ▶ Non tirare il flessibile alta pressione, il flessibile dell'acqua o il cavo di collegamento.
- Se l'idropulitrice è posizionata su una superficie irregolare o instabile, rischia di muoversi e cadere. Esiste il pericolo di danni materiali.
  - ▶ Posizionare l'idropulitrice su una superficie orizzontale, piana e stabile.
- Se si lavora in quota, l'idropulitrice o il dispositivo di spruzzatura potrebbe cadere. Questo può causare lesioni personali e danni materiali.
  - ▶ utilizzare una piattaforma di sollevamento o un'impalcatura sicura.
  - ▶ Non posizionare l'idropulitrice su una piattaforma di sollevamento o un'impalcatura.
  - ▶ Se la portata del flessibile alta pressione non è sufficiente: allungare il flessibile alta pressione con una prolunga.
  - ▶ Assicurare il dispositivo di spruzzatura contro le cadute.
- Il getto d'acqua può staccare le fibre di amianto dalle superfici. Le fibre di amianto, una volta asciutte, possono disperdersi nell'ambiente ed essere inalate. L'inalazione delle fibre di amianto può nuocere alla salute.
  - ▶ Non pulire superfici contenenti amianto.
- Il getto d'acqua può staccare l'olio di veicoli o macchine. L'acqua contenente olio può finire nella terra, nei corsi d'acqua o nei sistemi di tubazioni, inquinando l'ambiente.
  - ▶ Pulire i veicoli o le macchine solo in postazioni dotate di separatore d'olio nel flusso d'acqua.
- Il getto d'acqua, insieme al colore contenente piombo, può formare aerosoli contenenti piombo e acqua. Gli aerosoli contenenti piombo e l'acqua contenente piombo possono finire nella terra, nei corsi d'acqua o nei sistemi di tubazioni. Gli aerosoli inalati possono danneggiare la salute e provocare reazioni allergiche, inquinando l'ambiente.
  - ▶ Non pulire superfici colorate o dipinte con vernici contenenti piombo.
- Il getto d'acqua può danneggiare le superfici delicate. Esiste il pericolo di danni materiali.
  - ▶ Non pulire le superfici delicate con ugello rotante.
  - ▶ Pulire le superfici delicate in plastica, stoffa, legno e materiali simili con ridotta pressione di lavoro e maggiore distanza.
- Se l'ugello rotante durante il lavoro viene immerso e azionato in acqua sporca, potrebbe essere danneggiato.
  - ▶ Non fare funzionare l'ugello rotante con acqua sporca.
  - ▶ Se viene pulito un serbatoio: Svuotare il serbatoio e lasciare defluire l'acqua durante la pulizia.
- I liquidi facilmente infiammabili ed esplosivi, se aspirati, possono innescare incendi ed esplosioni. Ciò potrebbe causare lesioni personali gravi o mortali e danni materiali.
  - ▶ Non aspirare né lasciare fuoriuscire liquidi facilmente infiammabili o esplosivi.
- I liquidi aspirati irritanti e velenosi possono nuocere alla salute e danneggiare i componenti dell'idropulitrice. Ciò potrebbe causare lesioni personali gravi o mortali e danni materiali.
  - ▶ Non aspirare né lasciare fuoriuscire liquidi irritanti o velenosi.
- Il potente getto d'acqua può ferire gravemente persone e animali e provocare danni materiali.
  - ▶ Non orientare il getto d'acqua verso persone e animali.



- ▶ Non orientare il getto d'acqua su punti difficili da vedere.
- ▶ Non pulire l'abbigliamento mentre si indossa.
- ▶ Non pulire le calzature mentre si indossano.

- Se gli impianti elettrici, i connettori elettrici, le prese e i cavi conduttivi entrano in contatto con l'acqua, potrebbero generare una scossa elettrica. Ciò potrebbe causare lesioni personali gravi o mortali e danni materiali.



- ▶ Non orientare il getto d'acqua contro impianti elettrici, collegamenti elettrici, prese e cavi elettrici.
- ▶ Non orientare il getto d'acqua sul cavo di collegamento o sul cavo di prolunga.
- Se gli apparecchi elettrici o le idropultrici entrano in contatto con l'acqua, potrebbero generare una scossa elettrica. Sussiste il rischio di gravi lesioni o di morte per l'utente oppure di provocare danni materiali.



► Non orientare il getto d'acqua verso apparecchi elettrici e l'idropulitrice.

- Tenere lontani gli apparecchi elettrici e l'idropulitrice dalla superficie da pulire.
- Un flessibile alta pressione posato in modo errato rischia di essere danneggiato. Con il danneggiamento, l'acqua ad alta pressione potrebbe fuoriuscire nell'ambiente in modo incontrollato. Questo può causare lesioni personali e danni materiali.
  - Non orientare il getto d'acqua verso il flessibile alta pressione.
  - Posare il flessibile alta pressione in modo che non sia teso o ingarbugliato.
  - Posare il flessibile alta pressione in modo che non sia danneggiato, piegato, schiacciato o strofinato.
  - Proteggere il flessibile alta pressione da calore, olio e sostanze chimiche.
- Se posato in modo errato, il flessibile dell'acqua può essere danneggiato, con conseguente pericolo d'inciampamento per le persone. Sussiste il rischio di ferire le persone e di danneggiare il flessibile dell'acqua.
  - Non orientare il getto d'acqua verso il flessibile dell'acqua.
  - Posare e contrassegnare il flessibile dell'acqua modo tale da evitare che le persone vi inciampino.
  - Posare il flessibile dell'acqua in modo che non sia teso o ingarbugliato.
  - Posare il flessibile dell'acqua in modo che non sia danneggiato, piegato, schiacciato o strofinato.
  - Proteggere il flessibile dell'acqua da calore, olio e sostanze chimiche.
- Il forte getto d'acqua produce forze di reazione. Con le conseguenti forze di reazione, l'utente può perdere il controllo sul dispositivo di spruzzatura e perderne il controllo. Sussiste il rischio di gravi lesioni per l'utente oppure di provocare danni materiali.
  - Tenere la pistola a spruzzo con ambedue le mani.
  - Lavorare esattamente come descritto sulle presenti istruzioni per l'uso.

## 4.8 Detergenti

### ▲ AVVERTENZA

- Se i detergenti entrano in contatto con la pelle o gli occhi, possono irritarli.

- Attenersi alle Istruzioni d'uso del detergente.
- Evitare di entrare in contatto con detergenti.
- In caso di contatto con la pelle: lavare la parte interessata con abbondante acqua e sapone.
- In caso di contatto con gli occhi: sciacquare gli occhi per almeno 15 minuti con abbondante acqua e rivolgersi ad un medico.
- I detergenti sbagliati o non adatti possono danneggiare l'idropulitrice o la superficie dell'oggetto da pulire e danneggiare l'ambiente.
  - STIHL raccomanda di usare detergenti originali STIHL.
  - Attenersi alle Istruzioni d'uso del detergente.
  - In caso di dubbi, rivolgersi a un rivenditore STIHL.

## 4.9 Collegare l'acqua

### ▲ AVVERTENZA

- Quando la leva della pistola a spruzzo viene rilasciata, nel flessibile dell'acqua si ha un contraccolpo. Con il contraccolpo, l'acqua sporca potrebbe essere reintrodotta nella rete dell'acqua potabile. L'acqua potabile potrebbe inquinarsi.



- Non collegare l'idropulitrice direttamente alla rete di acqua potabile.
- Osservare le norme della società di fornitura dell'acqua. Se richiesto, utilizzare un'adeguata separazione del sistema (ad esempio un dispositivo di prevenzione del riflusso) quando ci si collega al sistema dell'acqua potabile.
- L'acqua sporca o contenente sabbia può danneggiare i componenti dell'idropulitrice.
  - Usare acqua pulita.
  - Se viene usata acqua sporca o contenente sabbia: azionare l'idropulitrice insieme ad un filtro dell'acqua.
- Se l'idropulitrice viene alimentata con una quantità insufficiente di acqua, i componenti dell'idropulitrice potrebbero essere danneggiati.
  - Aprire completaemnte il rubinetto dell'acqua.
  - Accertarsi che l'idropulitrice sia alimentata con sufficiente acqua,  18.

## 4.10 Collegamento elettrico

Il contatto con componenti conduttori può essere provocato dalle seguenti cause:

- Il cavo di collegamento o il cavo di prolunga è danneggiato.
- Il connettore del cavo di collegamento o del cavo di prolunga è danneggiato.
- La presa non è installata correttamente.

### ▲ PERICOLO

- Il contatto con componenti conduttori può provocare una scossa elettrica. Ciò potrebbe determinare lesioni personali gravi o mortali all'utente.
  - ▶ Accertarsi che il cavo di collegamento, il cavo di prolunga e la relativa spina non siano danneggiati.



Se il cavo di collegamento o il cavo di prolunga è danneggiato:

- ▶ Non toccare i punti danneggiati.
- ▶ Staccare la spina di rete dalla presa.
- ▶ Toccare il cavo di collegamento, il cavo di prolunga e la relativa spina di rete con le mani asciutte.
- ▶ Innestare la spina di rete del cavo di collegamento o del cavo di prolunga in una presa correttamente installata e protetta.
- ▶ Il collegamento alla rete deve essere effettuato da un elettricista qualificato e deve soddisfare i requisiti della norma IEC 60364-1. Si raccomanda che l'alimentazione di questa macchina sia collegata tramite un interruttore di corrente residua, che interrompe l'alimentazione non appena la corrente di dispersione a terra supera i 30 mA per 30 ms, o di avere un tester di dispersione a terra.
- Un cavo di prolunga danneggiato o inadeguato può provocare scosse elettriche. Pericolo di lesioni personali gravi o mortali.
  - ▶ Usare un cavo di prolunga con la sezione corretta, 18.2.
  - ▶ Usare un cavo di prolunga con protezione dagli spruzzi d'acqua e adatto all'uso all'esterno.
  - ▶ Usare un cavo di prolunga con le stesse caratteristiche del cavo di collegamento dell'idropulitrice, 18.2.
  - ▶ Si raccomanda di usare un avvolgicavo per questo scopo, mantenendo la presa ad almeno 60 mm dal pavimento.

### ▲ AVVERTENZA

- Durante il lavoro, una tensione di rete o una frequenza di rete errate possono provocare

una sovratensione nell'idropulitrice. L'idropulitrice può essere danneggiata.

- ▶ Accertarsi che la tensione di rete e la frequenza della rete elettrica corrispondano a quanto riportato sulla targhetta dati tecnici dell'idropulitrice.
- Se sono collegati a una presa multipla più attrezzi elettrici, durante il lavoro i componenti elettrici potrebbero essere sovraccaricati. I componenti elettrici possono riscaldarsi e provocare un incendio. Ciò potrebbe causare lesioni personali gravi o mortali e danni materiali.
  - ▶ Collegare l'idropulitrice singolarmente ad una presa.
  - ▶ Non collegare l'idropulitrice a prese multiple.
- Se posati in modo errato, i cavi di collegamento e di prolunga possono essere danneggiati, con conseguente pericolo d'inciampo per le persone. Sussiste il rischio di ferire le persone e di danneggiare il cavo di collegamento o il cavo di prolunga.
  - ▶ Posare il cavo di collegamento e di prolunga in modo tale che il getto d'acqua non possa toccarli.
  - ▶ Posare e contrassegnare il cavo di collegamento e il cavo di prolunga in modo tale da evitare che le persone vi inciampino.
  - ▶ Posare il cavo di collegamento e il cavo di prolunga in modo tale che non sia teso o ingarbugliato.
  - ▶ Posare il cavo di collegamento e il cavo di prolunga in modo tale che non sia danneggiato, piegato, schiacciato o strofinato.
  - ▶ Proteggere il cavo di collegamento e la prolunga da calore, olio e sostanze chimiche.
  - ▶ Posare il cavo di collegamento e il cavo di prolunga su una superficie asciutta.
- Durante il lavoro, il cavo di collegamento si scalda. Se il calore non trova vie di fuga, sussiste il rischio di incendio.
  - ▶ Se viene usato un tamburo, svolgerlo completamente.

## 4.11 Trasporto

### ▲ AVVERTENZA

- Durante il trasporto l'idropulitrice può ribaltarsi o muoversi. Questo può causare lesioni personali e danni materiali.
  - ▶ Bloccare la leva della pistola a spruzzo.
  - ▶ Spegnerlo l'idropulitrice.



- ▶ Staccare la spina di rete dell'idropulitrice dalla presa.
- ▶ Svuotare o fissare il flacone del detergente, in modo da evitare che si ribalti o che si muova.



- ▶ Fissare l'idropulitrice con nastri, cinghie o una rete in modo da evitare che si ribalti o che si muova.
- A temperature inferiori a 0°C l'acqua potrebbe gelare nei componenti dell'idropulitrice. L'idropulitrice può essere danneggiata.
- ▶ Svuotare il flessibile alta pressione e il dispositivo di spruzzatura.



- ▶ Se l'idropulitrice non può essere trasportata protetta dal gelo, proteggere l'idropulitrice con un antigelo a base di glicole.

## 4.12 Conservazione

### ▲ AVVERTENZA

- I bambini potrebbero non essere in grado di riconoscere e valutare i pericoli derivanti dall'idropulitrice. Sussiste il pericolo per i bambini di ferirsi gravemente.

- ▶ Bloccare la leva della pistola a spruzzo.
- ▶ Spegnerne l'idropulitrice.



- ▶ Staccare la spina di rete dell'idropulitrice dalla presa.
- ▶ Conservare l'idropulitrice fuori dalla portata dei bambini.

- I contatti elettrici sull'idropulitrice e i componenti metallici possono corrodersi in caso di umidità. L'idropulitrice può essere danneggiata.

- ▶ Conservare l'idropulitrice in luogo pulito e asciutto.

- L'acqua, a temperature inferiori a 0 °C potrebbe gelare nei componenti dell'idropulitrice. L'idropulitrice può essere danneggiata.

- ▶ Svuotare il flessibile alta pressione e il dispositivo di spruzzatura



- ▶ Se l'idropulitrice non può essere conservata protetta dal gelo: Proteggere l'idropulitrice con un antigelo a base di glicole.

## 4.13 Pulizia, manutenzione e riparazione

### ▲ AVVERTENZA

- Se durante la pulizia, la manutenzione o la riparazione è inserita la spina in una presa, l'idropulitrice potrebbe accendersi accidental-

mente. Questo può causare lesioni personali e danni materiali.

- ▶ Bloccare la leva della pistola a spruzzo.



- ▶ Spegnerne l'idropulitrice.

- ▶ Staccare la spina di rete dell'idropulitrice dalla presa.

- I detergenti affilati, la pulizia con un getto d'acqua o oggetti appuntiti possono danneggiare l'idropulitrice. Se l'idropulitrice non viene sottoposta a pulizia corretta, i componenti potrebbero non funzionare più correttamente e i dispositivi di sicurezza potrebbero risultare compromessi. Questo può causare gravi lesioni.

- ▶ Pulire quindi l'idropulitrice come descritto sulle presenti istruzioni per l'uso.

- Se l'idropulitrice viene sottoposta a manutenzione o a riparazione non corrette da parte dell'utente, i componenti potrebbero non funzionare più correttamente e i dispositivi di sicurezza potrebbero risultare compromessi. Pericolo di lesioni personali gravi o mortali.

- ▶ Non sottoporre l'idropulitrice a manutenzione o riparazione autonome.
- ▶ Se il cavo di collegamento è difettoso o danneggiato: Fare sostituire il cavo di collegamento da un rivenditore STIHL.
- ▶ Se l'idropulitrice va sottoposta a manutenzione o riparata: Rivolgersi ad un rivenditore STIHL.

## 4.14 Batteria

### ▲ AVVERTENZA

- La batteria è protetta da tutte le condizioni ambientali. Se la batteria viene esposta a determinate condizioni ambientali, la batteria può incendiarsi o esplodere. Questo può causare lesioni personali e danni materiali.

- ▶ Proteggere la batteria da calore e fiamme.
- ▶ Non gettare la batteria nel fuoco.
- ▶ Utilizzare e conservare la batteria a una temperatura compresa tra - 0 °C e + 60 °C.
- ▶ Non immergere la batteria in liquidi.
- ▶ Non esporre la batteria ad alta pressione.
- ▶ Non esporre la batteria alle microonde.
- ▶ Proteggere la batteria da sostanze chimiche e sali.

- Da una batteria danneggiata può fuoriuscire del liquido. Se il liquido entra in contatto con la pelle o gli occhi, può irritarli.







- ▶ Evitare contatti con il liquido.



- ▶ In caso di contatto con la pelle, lavare la parte interessata con abbondante acqua e sapone.
- ▶ In caso di contatto con gli occhi: Sciacquare gli occhi per almeno 15 minuti con abbondante acqua e rivolgersi ad un medico.
- ▶ Evitare di caricare, aprire e cortocircuitare le batterie e non gettarle nel fuoco.
- Se la batteria viene ingerita, entro 2 ore può provocare gravi lesioni o la morte per via delle ustioni interne e la perforazione dell'esofago.
  - ▶ Conservare la batteria e il quadro di comando al di fuori della portata dei bambini e di altre persone non autorizzate.
  - ▶ Chiudere sempre a chiave il quadro di comando. Se non è possibile chiudere a chiave il quadro di comando, estrarre la batteria e far sostituire il quadro di comando da un rivenditore STIHL.
  - ▶ Se la batteria è stata ingerita, non indurre il vomito. La batteria potrebbe infatti incastrarsi nell'esofago. Rivolgersi immediatamente ad un medico.
- Una batteria che si suppone completamente scarica può ancora fornire una pericolosa corrente di corto circuito o può perdere. Questo può causare lesioni personali e danni materiali.
  - ▶ Rispettare tutte le norme di legge sullo smaltimento. Smaltire immediatamente le batterie scariche. Non smontare né smaltire nel fuoco.

## 5 Preparare l'idropulitrice

### 5.1 Preparare l'idropulitrice

Prima di iniziare il lavoro è necessario eseguire i seguenti passaggi:

- ▶ Accertarsi che l'idropulitrice, il flessibile alta pressione, il giunto del flessibile e il cavo di collegamento siano in condizioni sicure,  4.6.
- ▶ Pulire l'idropulitrice,  14.2.
- ▶ Se si usa un filtro dell'acqua, controllare che questo non sia sporco e pulire all'occorrenza,  14.5.
- ▶ Posizionare l'idropulitrice su un fondo piano e stabile, senza rischi di scivolamento e ribaltamento.
- ▶ Srotolare completamente il flessibile alta pressione dal tamburo avvolgitubo,  10.2.
- ▶ Montare la pistola a spruzzo,  6.3.
- ▶ Montare la lancia,  6.4.
- ▶ Se si utilizza un ugello, procedere con il montaggio,  6.5.

- ▶ Se si usa un detergente, lavorare con il detergente e il relativo flacone,  10.6.
- ▶ Collegare l'acqua,  7.
- ▶ Collegare elettricamente l'idropulitrice,  8.
- ▶ Se non è possibile eseguire queste operazioni, non usare l'idropulitrice e rivolgersi a un rivenditore STIHL.

## 6 Assemblare l'idropulitrice

### 6.1 Assemblare l'idropulitrice

#### Montare la maniglia con tamburo avvolgitubo

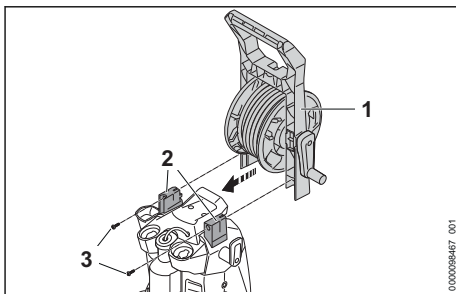

- ▶ Calzare l'impugnatura (1) sul supporto (2).
- ▶ Applicare le viti (3) e serrare saldamente.

#### Collegare tamburo avvolgitubo

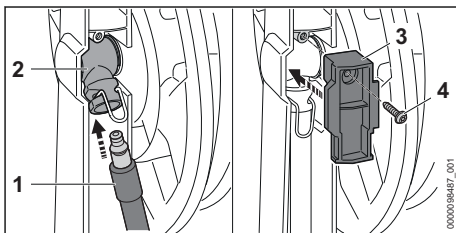

- ▶ Inserire l'ugello (1) nel manicotto (2). Il manicotto (1) scatta in modo udibile.
- ▶ Fissare il coperchio (3) con la vite (4).

#### Inserire gli ugelli

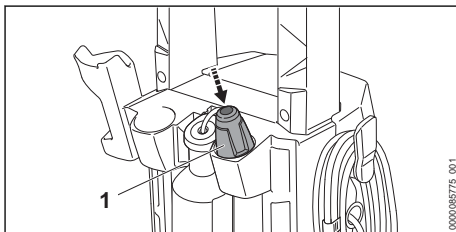

- ▶ Inserire l'ugello 3 in 1 (1).



## 6.2 Inserire le batterie

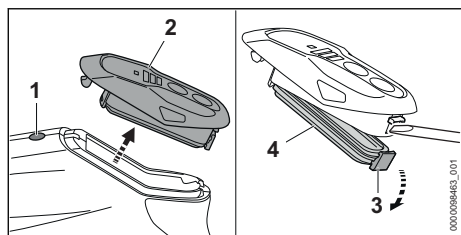

- ▶ Premere il pulsante di bloccaggio (1).
- ▶ Rimuovere il quadro di comando (2).
- ▶ Aprire la leva di arresto (3).
- ▶ Togliere il coperchio (4).

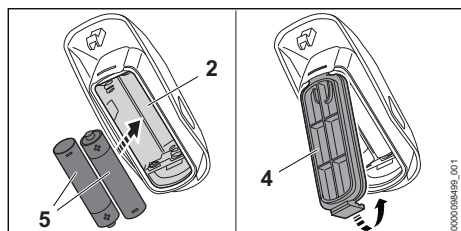

- ▶ Inserire le batterie (5) rispettando la polarità (+/-) nel quadro di comando (2).
- ▶ Chiudere il coperchio (4).
- ▶ Inserire il quadro di comando nella pistola a spruzzo.  
Il quadro di comando scatta in posizione con un clic.

## 6.3 Montare e smontare la pistola a spruzzo

### 6.3.1 Montare la pistola a spruzzo

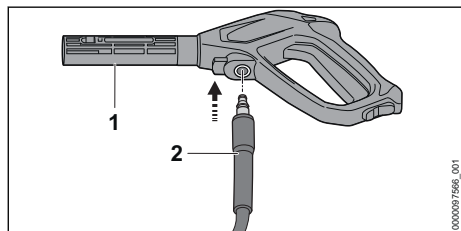

- ▶ Spingere il manicotto (2) nella pistola a spruzzo (1).  
Il manicotto (2) scatta in modo udibile.
- ▶ Se si fa fatica a inserire il manicotto (2) nella pistola a spruzzo (1): Ingrassare la guarnizione sul manicotto (2) con un grasso idraulico.

### 6.3.2 Smontare la pistola a spruzzo

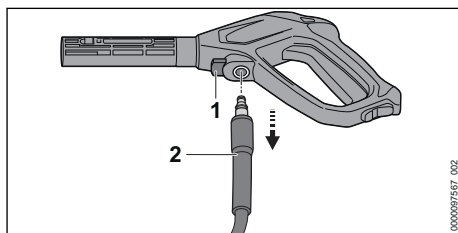

- ▶ Premere e tenere premuta la leva (1).
- ▶ Estrarre il manicotto (2).

## 6.4 Montare e smontare la lancia

### 6.4.1 Montare la lancia

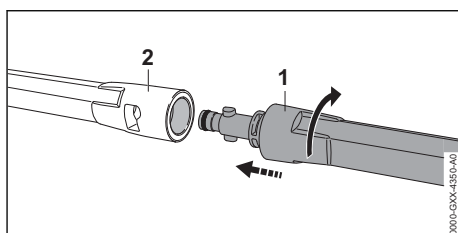

- ▶ Spingere la lancia (1) nella pistola a spruzzo (2).
- ▶ Ruotare la lancia (1) fino allo scatto.
- ▶ Se si fa fatica a inserire la lancia (1) nella pistola a spruzzo (2): Ingrassare la guarnizione sulla lancia (1) con un grasso idraulico.

### 6.4.2 Smontaggio della lancia

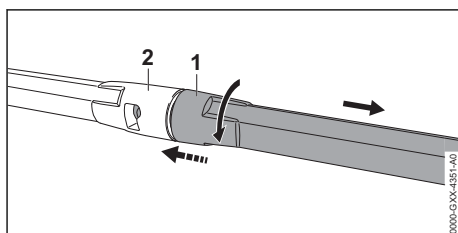

- ▶ Premere insieme la lancia (1) e la pistola a spruzzo (2) e ruotarli fino all'arresto.
- ▶ Staccare la lancia (1) e la pistola a spruzzo (2).

## 6.5 Montare e smontare l'ugello

### 6.5.1 Montare l'ugello

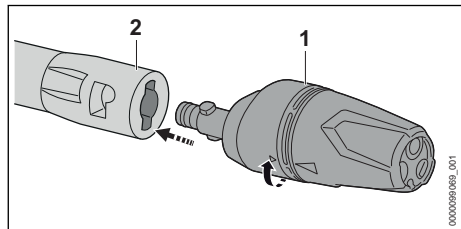

- ▶ pingere l'ugello (1) nel tubo di sabbatura (2).
- ▶ Ruotare l'ugello (1) fino allo scatto.
- ▶ Se l'ugello (1) si inserisce nella lancia (2) solo difficilmente: Ingrassare la guarnizione sull'ugello (1) con un grasso idraulico.

### 6.5.2 Smontaggio della bocchetta

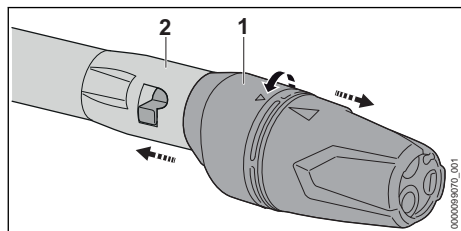

- ▶ Premere l'ugello (1) e il tubo di sabbatura (2) insieme e ruotarli fino all'arresto.
- ▶ Staccare l'ugello (1) e il tubo di sabbatura (2).

## 7 Collegare ad una fonte di approvvigionamento acqua

### 7.1 Collegare l'idropulitrice alla rete idrica

#### Collegare il filtro dell'acqua

Se l'idropulitrice viene utilizzata con acqua contenente sabbia o con acqua proveniente da cisterne, è necessario collegare un filtro dell'acqua all'idropulitrice. Il filtro dell'acqua filtra la sabbia e la sporcizia dall'acqua e protegge i componenti dell'idropulitrice dai danni.

Il filtro dell'acqua può essere in dotazione con l'idropulitrice a seconda del mercato.

- ▶ Svitare il manicotto.

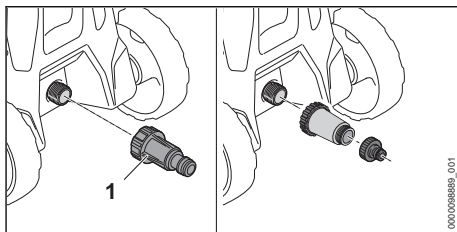

- ▶ Girare il filtro dell'acqua (1) sul raccordo dell'acqua e stringerlo a mano.

#### Collegare il tubo flessibile dell'acqua

Il flessibile dell'acqua deve soddisfare le seguenti condizioni:

- Il flessibile dell'acqua ha un diametro di 1/2".
- Il flessibile dell'acqua è lungo tra 10 m e 25 m.
- ▶ Collegare il flessibile dell'acqua ad un rubinetto dell'acqua.
- ▶ Aprire completamente il rubinetto dell'acqua e sciacquare il flessibile dell'acqua con acqua. In questo modo sabbia e sporcizia vengono lavati via dal flessibile dell'acqua. Il flessibile dell'acqua viene sfiato.
- ▶ Chiudere il rubinetto dell'acqua.

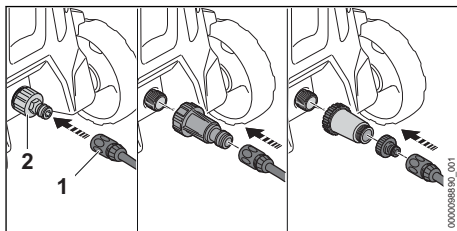

- ▶ Calzare il giunto (1) sul manicotto (2). Il giunto (1) si incastra in modo udibile.
- ▶ Aprire completamente il rubinetto dell'acqua.
- ▶ Se la lancia è montata sulla pistola a spruzzo: Smontare la lancia.
- ▶ Premere la leva della pistola a spruzzo fino a vedere uscire dalla pistola a spruzzo un getto dell'acqua uniforme.
- ▶ Rilasciare la leva della pistola a spruzzo.
- ▶ Bloccare la leva della pistola a spruzzo.
- ▶ Montare la lancia.
- ▶ Montare l'ugello.

### Staccare il flessibile dell'acqua

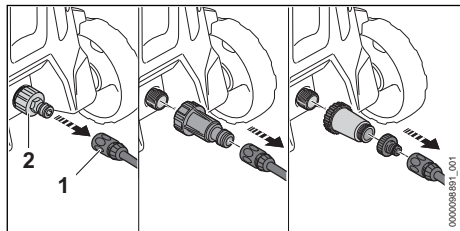

- ▶ Chiudere il rubinetto dell'acqua.
- ▶ Per sbloccare il giunto: Tirare l'anello (1) o ruotarlo e tenerlo.
- ▶ Tirare il giunto dal manicotto (2).

## 7.2 Collegare l'idropulitrice ad un'altra fonte di approvvigionamento d'acqua

L'idropulitrice può aspirare da botti di raccolta acqua piovana, cisterne, flussi d'acqua o acqua ferma.

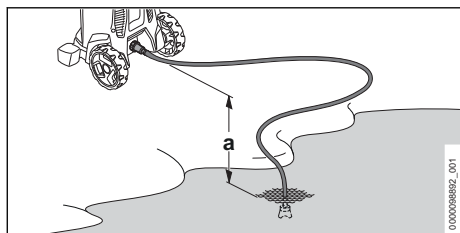

Affinché l'acqua possa essere aspirata, la differenza di altezza tra idropulitrice e fonte di approvvigionamento acqua non deve superare l'altezza di aspirazione massima (a), 18.1.

Usare il set di aspirazione STIHL adatto. Il set di aspirazione è corredato da un tubo flessibile dell'acqua con speciale raccordo.

Il set di aspirazione STIHL adatto potrebbe essere in dotazione con l'idropulitrice, a seconda del mercato.

### Collegare il filtro dell'acqua

Se l'idropulitrice viene utilizzata con acqua contenente sabbia proveniente da barili di pioggia, cisterne, acqua corrente o stagnante, un filtro dell'acqua deve essere collegato all'idropulitrice.

Il filtro dell'acqua può essere in dotazione con l'idropulitrice a seconda del mercato.

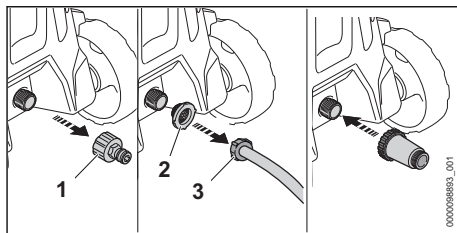

- ▶ Svitare il manicotto (1).
- ▶ Inserire la retina di entrata acqua (2) nel raccordo del tubo flessibile dell'acqua (3).

### Collegare il tubo flessibile dell'acqua

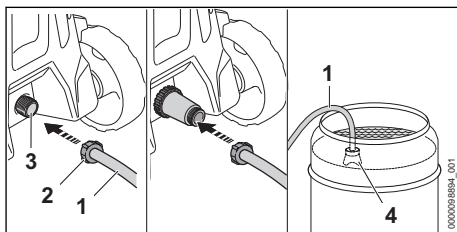

- ▶ Riempire il tubo flessibile dell'acqua (1) con acqua in modo tale che non si trovi più aria nel tubo flessibile dell'acqua.
- ▶ Avvitare il raccordo (2) sul manicotto di collegamento dell'idropulitrice (3) e serrare saldamente a mano.
- ▶ Agganciare la campana (4) alla fonte di approvvigionamento d'acqua in modo tale che la campana (4) non tocchi il fondo.
- ▶ Se la pistola a spruzzo è montata sul flessibile alta pressione: Smontare la pistola a spruzzo.
- ▶ Tenere il flessibile alta pressione verso il basso.
- ▶ Accendere l'idropulitrice finché dal flessibile alta pressione non fuoriesce un getto d'acqua uniforme.

### AVVISO

- Se l'idropulitrice non aspira acqua, la pompa può rimanere a secco e l'idropulitrice può essere danneggiata.
  - ▶ Se non esce acqua dal tubo ad alta pressione dopo due minuti: Spegner l'idropulitrice e controllare l'alimentazione dell'acqua.
- ▶ Spegner l'idropulitrice.
- ▶ Montare la pistola a spruzzo sul flessibile alta pressione.
- ▶ Premere e tenere premuta la leva della pistola a spruzzo.
- ▶ Accendere l'idropulitrice.

## 8 Collegamento elettrico dell'idropulitrice

### 8.1 Collegamento elettrico dell'idropulitrice

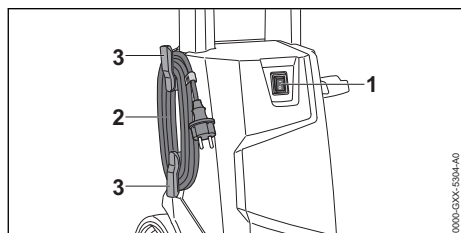

- ▶ Ruotare l'interruttore a bilico (1) in posizione 0.
- ▶ Togliere il cavo di collegamento (2) dai supporti (3).
- ▶ Innestare la spina del cavo di collegamento (2) in una presa installata correttamente.

## 9 Accendere e spegnere l'idropulitrice

### 9.1 Accendere l'idropulitrice

Quando l'idropulitrice è accesa, possono verificarsi fluttuazioni di tensione in condizioni di rete sfavorevoli. Le oscillazioni di tensione possono compromettere altre utenze collegate.

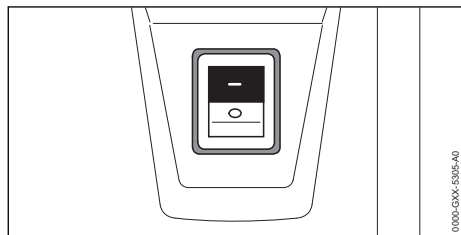

- ▶ Ruotare l'interruttore a bilico in posizione I.

### 9.2 Spegnere l'idropulitrice

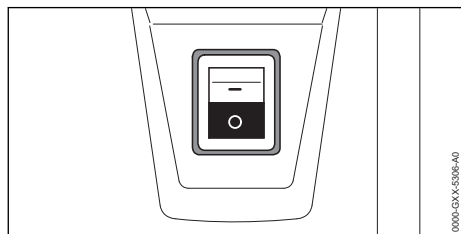

- ▶ Posizionare l'interruttore a bilico in posizione 0.

## 10 Lavorare con l'idropulitrice

### 10.1 Tenere e guidare l'idropulitrice

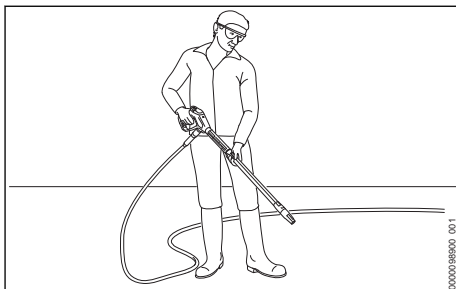

- ▶ Tenere l'idropulitrice con una mano sulla maniglia di modo che il pollice la stringa.
- ▶ Tenere la lancia con l'altra mano di modo che il pollice la stringa.
- ▶ Indirizzare l'ugello sul pavimento.

### 10.2 Srotolare il flessibile

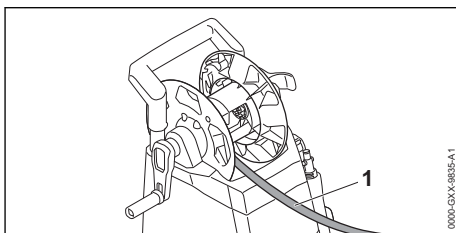



#### **AVVERTENZA**

- Rilasciando la leva della pistola a spruzzo, nel flessibile alta pressione si ha un contraccolpo. Con questo contraccolpo il flessibile alta pressione si dilata. Se il flessibile alta pressione non si srotola completamente dal tamburo avvolgitubo, il flessibile alta pressione non ha spazio per dilatarsi, quindi può rimanere danneggiato. L'acqua ad alta pressione potrebbe fuoriuscire nell'ambiente in modo incontrollato. Questo può causare lesioni personali e danni materiali.
  - ▶ Srotolare completamente il flessibile alta pressione.
- ▶ Srotolare completamente il flessibile alta pressione (1).

## 10.3 Premere la leva della pistola a spruzzo e bloccarla

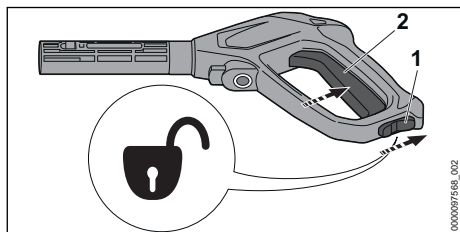
### Premere la leva della pistola a spruzzo



- ▶ Mettere la leva di bloccaggio (1) in posizione .
- ▶ Premere e tenere premuta la leva (2). La pompa ad alta pressione si accende automaticamente e fa fluire l'acqua dall'ugello.

### Bloccare la leva della pistola a spruzzo

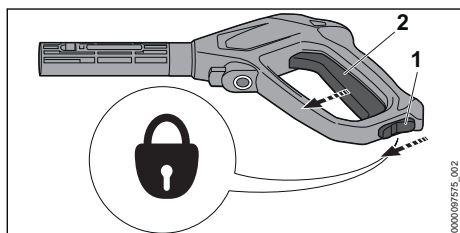

- ▶ Rilasciare la leva (2). La pompa ad alta pressione si spegne automaticamente e l'ugello emette più il getto di acqua. L'idropulitrice è comunque accesa.
- ▶ Mettere la leva di bloccaggio (1) in posizione .

## 10.4 Impostare la pressione di esercizio

A seconda dell'applicazione è possibile impostare 3 livelli di potenza. I LED "LIVELLO DI POTENZA" indicano il livello di potenza impostato. Maggiore è il livello di potenza impostato, maggiore è la pressione di lavoro.

Lavorare con una pressione elevata per rimuovere lo sporco ostinato.

Lavorare con una pressione ridotta per rimuovere lo sporco dalle superfici delicate.

- ▶ Accendere l'idropulitrice.

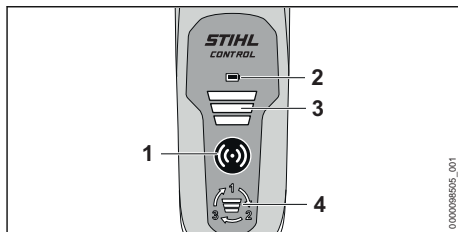



- ▶ Premere il tasto di attivazione (1). Il tasto di attivazione (1), il LED "INDICATORE DI LIVELLO BATTERIA" (2) e il LED "LIVELLO DI POTENZA" (3) si illuminano di verde: è possibile regolare la pressione di lavoro.
- ▶ Premere il pulsante (4). È impostato il livello di potenza successivo. Al terzo grado di potenza succede nuovamente il primo.
- ▶ Premere il pulsante (4) più volte per impostare il livello di potenza desiderato.

Il quadro di comando si disattiva automaticamente 5 minuti dopo lo spegnimento dell'idropulitrice.

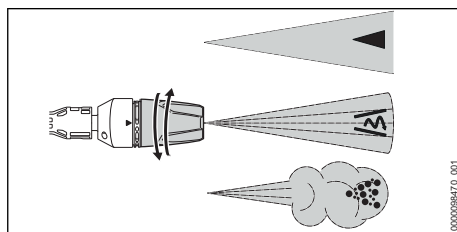
## 10.5 Pulizia

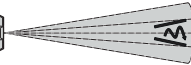

L'ugello 3 in 1 può essere impostato secondo l'applicazione prevista:

- L'ugello a getto piatto  è adatto per pulire superfici da leggermente a mediamente sporche.
- L'ugello rotante  è adatto per rimuovere lo sporco ostinato dalle superfici delicate.
- L'ugello di spruzzatura  è adatto per la pulizia con detergente.
  - ▶ Prima della pulizia, orientare il getto d'acqua su un punto non visibile e verificare che la superficie non venga danneggiata.
  - ▶ Scegliere la distanza dell'ugello dalla superficie da pulire, in modo da non danneggiare la superficie.
  - ▶ Impostare l'ugello 3 in 1 in modo da non danneggiare la superficie da pulire.

- ▶ Regolare l'ugello 3 in 1 solo se la leva della pistola a spruzzo non è premuta.

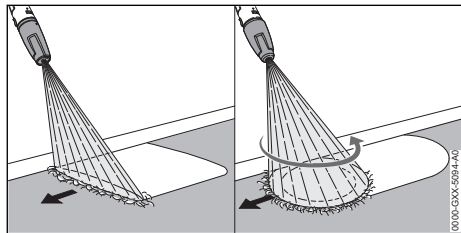

- ▶ Muovere il dispositivo di spruzzatura in modo uniforme lungo la superficie da pulire.
- ▶ Procedere in avanti lentamente e in modo controllato.

## 10.6 Lavorare con detersivi

I detersivi possono aumentare l'efficacia pulente dell'acqua.

STIHL consiglia l'uso di detersivi STIHL.

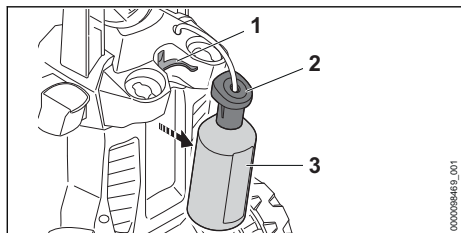

- ▶ Estrarre il flacone del detersivo (3).
- ▶ Svitare il coperchio (2).
- ▶ Dosare e utilizzare il detersivo come descritto sulle istruzioni per l'uso del detersivo.
- ▶ Avvitare il coperchio sul flacone del detersivo (3) e serrare saldamente a mano.
- ▶ Inserire il flacone del detersivo (3) nel supporto (1) del pulitore ad alta pressione.
- ▶ Regolare la posizione dell'ugello 3 in 1 e impostare il livello di potenza più alto.

## 11 Dopo il lavoro

### 11.1 Dopo il lavoro

- ▶ Se è stato utilizzato un detersivo, risciacquare l'idropulitrice.
- ▶ Spegnerne l'idropulitrice e staccare la spina dalla presa.
- ▶ Se l'idropulitrice è collegata alla rete idrica: Chiudere il rubinetto dell'acqua.
- ▶ Premere la leva della pistola a spruzzo. La pressione dell'acqua viene ridotta.
- ▶ Bloccare la leva della pistola a spruzzo.

- ▶ Scollegare l'idropulitrice dalla fonte di approvvigionamento acqua.
- ▶ Smontare il flessibile dell'acqua.
- ▶ Smontare e pulire ugello e lancia.
- ▶ Smontare la pistola a spruzzo e lasciare scorrere via l'acqua restante dalla pistola a spruzzo.
- ▶ Pulire l'idropulitrice.

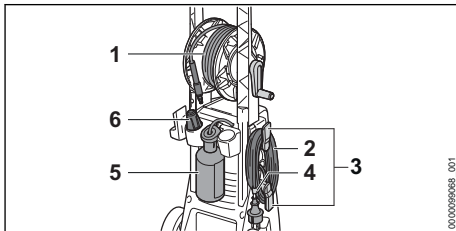

- ▶ Avvolgere il flessibile alta pressione (1) distribuendolo in modo uniforme.
- ▶ Avvolgere il cavo di collegamento (2) ai supporti (3).
- ▶ Fissare il cavo di collegamento (2) con la clip (4).
- ▶ Applicare il flacone del detersivo (5).
- ▶ Inserire l'ugello (6).

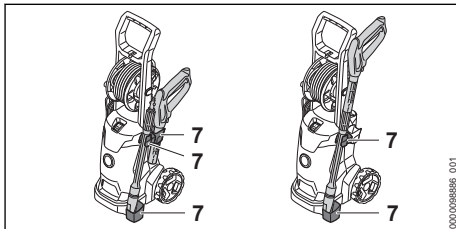

- ▶ Conservare il dispositivo di spruzzatura nei sostegni (7) sull'idropulitrice.

### 11.2 Proteggere l'idropulitrice con un antigelo

Se l'idropulitrice non può essere trasportata o conservata al riparo dal gelo, l'idropulitrice deve essere protetta con un antigelo a base di glicole. L'antigelo impedisce il congelamento dell'acqua nell'idropulitrice evitando di danneggiarla.

- ▶ Smontare la lancia.
- ▶ Collegare un flessibile dell'acqua possibilmente corto all'idropulitrice. Quanto più è corto il flessibile dell'acqua, tanto minore è la quantità di antigelo necessaria.
- ▶ Miscelare l'antigelo come descritto nelle istruzioni per l'uso dell'antigelo.
- ▶ Inserire l'antigelo in un contenitore pulito.
- ▶ Immergere il flessibile dell'acqua nel contenitore con antigelo.

- ▶ Premere e tenere premuta la leva della pistola a spruzzo.
- ▶ Accendere l'idropulitrice.
- ▶ Tenere premuta la leva della pistola a spruzzo finché dalla pistola a spruzzo non fuoriesca un getto uniforme e orientare la pistola a spruzzo nel serbatoio.
- ▶ Premere e rilasciare più volte la leva della pistola a spruzzo.
- ▶ Spegnerne l'idropulitrice e staccare la spina dalla presa.
- ▶ Smontare la pistola a spruzzo e il flessibile dell'acqua e fare fluire l'antigelo nel serbatoio.
- ▶ Conservare o smaltire l'antigelo secondo le norme e in modo ecologico.

## 12 Trasporto

### 12.1 Trasportare l'idropulitrice

- ▶ Spegnerne l'idropulitrice e staccare la spina dalla presa.
- ▶ Svuotare il serbatoio per il detergente o bloccarlo in modo da evitare che si ribalti, cada o che si muova.

#### Tirare o trasportare l'idropulitrice

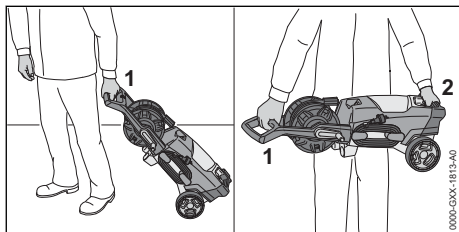

- ▶ Tirare l'idropulitrice dall'impugnatura (1).
- ▶ trasportare l'idropulitrice tenendola dall'impugnatura (1) e dall'impugnatura di trasporto (2).

#### Trasporto dell'idropulitrice in un veicolo

- ▶ Fissare l'idropulitrice in modo che non possa ribaltarsi o spostarsi.
- ▶ Se l'idropulitrice non può essere trasportata protetta dal gelo: Proteggere l'idropulitrice con un antigelo.

## 13 Conservazione

### 13.1 Conservare l'idropulitrice

- ▶ Spegnerne l'idropulitrice e staccare la spina dalla presa.
- ▶ Conservare l'idropulitrice in modo tale da soddisfare le seguenti condizioni:
  - L'idropulitrice è fuori dalla portata dei bambini.
  - L'idropulitrice è pulita e asciutta.

- L'idropulitrice è in un luogo chiuso.
- L'idropulitrice è in un intervallo di temperatura superiore a 0 °C.
- Se l'idropulitrice non può essere conservata protetta dal gelo: Proteggere l'idropulitrice con un antigelo.

## 14 Pulizia

### 14.1 Risciacquo dell'idropulitrice

Se è stato utilizzato un detergente,

- ▶ rimuovere e svuotare il flacone del detergente.
- ▶ Smaltire i residui di detergente come descritto nelle relative istruzioni d'uso.
- ▶ Sciacquare il flacone del detergente con acqua pulita.
- ▶ Reinscrivere il flacone del detergente.
- ▶ Regolare la posizione dell'ugello 3 in 1  e impostare il livello di potenza più alto.
- ▶ Accendere l'idropulitrice e risciacquarla con acqua pulita per circa 30 secondi.

### 14.2 Pulire idropulitrice e accessori

- ▶ Spegnerne l'idropulitrice e staccare la spina dalla presa.
- ▶ Pulire l'idropulitrice, il flessibile alta pressione, la pistola a spruzzo e gli accessori con un panno umido.
- ▶ Pulire manicotto e giunti sull'idropulitrice, flessibile alta pressione e pistola a spruzzo con un panno umido.
- ▶ Pulire le aperture di aerazione con un pennello.

### 14.3 Pulire ugello e lancia

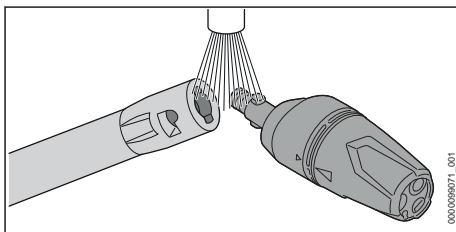

- ▶ Sciacquare ugello e lancia sotto l'acqua corrente e asciugare con un panno.

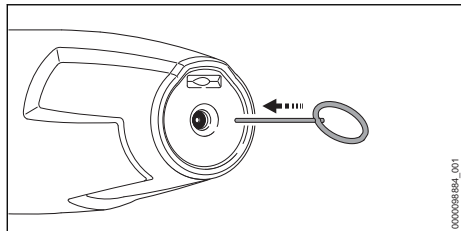

- Se l'ugello è intasato: Pulire l'ugello con l'apposito spillo.

#### 14.4 Pulire la retina di entrata acqua

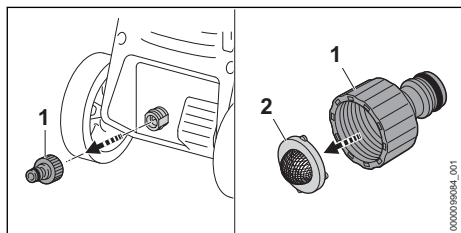

- Svitare il manicotto (1) dell'attacco dell'acqua.
- Rimuovere la retina di entrata acqua (2) dal manicotto.
- Sciacquare la retina (2) sotto acqua corrente.
- Inserire la retina di entrata acqua (2) nel manicotto.
- Applicare il manicotto (1) e serrare a mano.

#### 14.5 Pulire il filtro dell'acqua

Il filtro dell'acqua deve essere smontato per la pulizia.

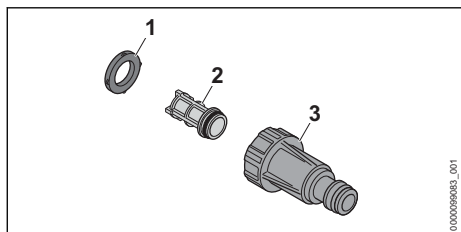

### 17 Eliminazione dei guasti

#### 17.1 Eliminazione dei guasti dell'idropulitrice

Anomalia	Causa	Rimedio
L'idropulitrice non si avvia, anche se si preme la leva della pistola a spruzzo.	La spina del cavo di collegamento o la prolunga non è collegata.	► Collegare il cavo di collegamento o il cavo di prolunga.

- Rimuovere la guarnizione (1) dalla scatola del filtro (3).
- Rimuovere il filtro (2) dalla scatola del filtro (3).
- Sciacquare la guarnizione (1) e il filtro (2) sotto acqua corrente.
- Ingrassare la guarnizione (1) con un grasso idraulico.
- Riassemblare il filtro dell'acqua.

### 15 Manutenzione

#### 15.1 Intervalli di manutenzione

Gli intervalli di manutenzione dipendono dalle condizioni ambientali e di lavoro. STIHL consiglia i seguenti intervalli di manutenzione:

Ogni mese

- Pulire la retina di entrata acqua.







### 16 Riparazione

#### 16.1 Riparare l'idropultrice

L'utente non può effettuare autonomamente la riparazione dell'idropultrice e degli accessori.

- Se l'idropultrice o gli accessori sono danneggiati: Non usare l'idropultrice o gli accessori e rivolgersi ad un rivenditore STIHL.



Anomalia	Causa	Rimedio
	L'interruttore (fusibile) o l'interruttore differenziale è scattato. Il circuito elettrico è sovraccarico o difettoso.	<ul style="list-style-type: none"> <li>▶ Cercare ed eliminare la causa dello scatto. Inserire l'interruttore (fusibile) o il dispositivo di corrente residua.</li> <li>▶ Spegnerne le altre utenze collegate allo stesso circuito elettrico.</li> </ul>
	La presa ha una protezione insufficiente.	▶ Innestare la spina del cavo di collegamento in una presa con protezione corretta,  18.1.
	Il cavo di prolunga ha una sezione errata.	▶ Usare un cavo di prolunga con sezione sufficiente,  18.2
	Il cavo di prolunga è troppo lungo.	▶ Usare un cavo di prolunga con la lunghezza corretta,  18.2
	L'elettromotore è troppo caldo.	<ul style="list-style-type: none"> <li>▶ Lasciare raffreddare l'idropulitrice per 5 minuti.</li> <li>▶ Pulire l'ugello.</li> </ul>
L'idropulitrice non parte quando si accende. L'elettromotore ronza.	La tensione di rete è troppo bassa.	<ul style="list-style-type: none"> <li>▶ Premere e tenere premuta la leva della pistola a spruzzo e accendere l'idropulitrice.</li> <li>▶ Spegnerne le altre utenze collegate allo stesso circuito elettrico.</li> </ul>
	Il cavo di prolunga ha una sezione errata.	▶ Usare un cavo di prolunga con sezione sufficiente,  18.2
	Il cavo di prolunga è troppo lungo.	▶ Usare un cavo di prolunga con la lunghezza corretta,  18.2
L'idropulitrice si spegne durante il funzionamento.	La spina del cavo di collegamento o della prolunga è stata scollegata dalla presa.	▶ Collegare il cavo di collegamento o il cavo di prolunga.
	L'interruttore (fusibile) o l'interruttore differenziale è scattato. Il circuito elettrico è sovraccarico o difettoso.	<ul style="list-style-type: none"> <li>▶ Cercare ed eliminare la causa dello scatto. Inserire l'interruttore (fusibile) o il dispositivo di corrente residua.</li> <li>▶ Spegnerne le altre utenze collegate allo stesso circuito elettrico.</li> </ul>
	La presa ha una protezione insufficiente.	▶ Innestare la spina del cavo di collegamento in una presa con protezione corretta,  18.1.
	L'elettromotore è troppo caldo.	<ul style="list-style-type: none"> <li>▶ Lasciare raffreddare l'idropulitrice per 5 minuti.</li> <li>▶ Pulire l'ugello.</li> </ul>
La pompa ad alta pressione si accende e si spegne ripetutamente senza che la leva della pistola a spruzzo sia premuta.	La pompa ad alta pressione, il flessibile alta pressione o il dispositivo di spruzzatura hanno difetti di tenuta.	▶ Fare controllare l'idropulitrice da un rivenditore STIHL.
La pressione di lavoro oscilla o si riduce.	Manca acqua.	<ul style="list-style-type: none"> <li>▶ Aprire completamente il rubinetto dell'acqua.</li> <li>▶ Accertarsi che ci sia una quantità di acqua sufficiente.</li> </ul>
	L'ugello è intasato.	▶ Pulire l'ugello.
	La retina o il filtro dell'acqua sono intasati.	▶ Pulire la retina e il filtro dell'acqua.
	La pompa ad alta pressione, il flessibile alta pressione o il dispositivo di spruzzatura hanno difetti di tenuta o sono difettosi.	▶ Fare controllare l'idropulitrice da un rivenditore STIHL.

Anomalia	Causa	Remedio
Il getto d'acqua ha una forma modificata.	L'ugello è intasato.	► Pulire l'ugello.
	L'ugello è usurato.	► Sostituire l'ugello.
Il detergente non viene aspirato.	Il flacone del detergente è vuoto.	► Rabboccare il flacone del detergente.
	Il filtro del flacone detergente è sporco.	► Sciacquare il filtro sotto acqua corrente.
Gli attacchi di idropulitrice, flessibile alta pressione, pistola a spruzzo o lancia sono difficili da collegare.	Le guarnizioni dei collegamenti non sono ingrassate.	► Ingrassare le guarnizioni.  17.2
Il LED "INDICATORE DI LIVELLO BATTERIA" lampeggia di rosso.	Le batterie del quadro di comando sono scariche.	► Inserire nuove batterie nel quadro di comando.
Il tasto di attivazione lampeggia di verde.	Assenza di collegamento tra idropulitrice e quadro di comando.	► Spegnerne l'idropulitrice. ► Ridurre la distanza tra la pistola a spruzzo e l'idropulitrice. ► Accendere l'idropulitrice e il quadro di comando.

## 17.2 Ingrassare le guarnizioni

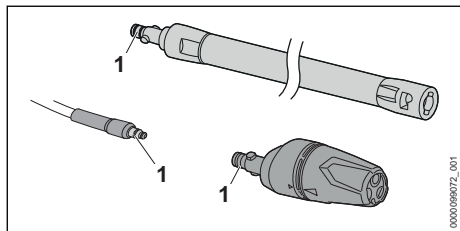

- Ingrassare le guarnizioni (1) con grasso idraulico.

## 18 Dati tecnici

### 18.1 Idropulitrice STIHL RE 100.0 PLUS CONTROL

#### Versione 220 V - 230 V / 50 Hz

- Protezione (caratteristica "C" o "K"): 10 A
- Potenza assorbita: 2,1 kW
- Impedenza di rete massima ammissibile: 0,38 Ohm
- categoria di protezione elettrica: II
- grado di protezione elettrica: IPX5
- Pressione di esercizio (p): 11 MPa (110 bar)
- Pressione massima ammessa (p max.): 15 MPa (150 bar)
- Pressione di alimentazione acqua massima (p in max.): 1 MPa (10 bar)
- Portata max acqua (Q max.): 7,6 l/min (450 l/h)

- Portata d'acqua minima (Q min.): 5,8 l/min (350 l/h)
- Altezza di aspirazione max: 0,5 m
- Temperatura dell'acqua massima in mandata (t in max): 40 °C
- Temperatura max. acqua di alimentazione in aspirazione: 20 °C
- Dimensioni
  - Lunghezza: 340 mm
  - Larghezza: 320 mm
  - Altezza: 880 mm
- Lunghezza del flessibile alta pressione: 7 m
- Peso (m) con dispositivo di spruzzo montato: 9 kg
- Batterie ammesse: batterie AAA ALCALINE (IEC LR03)
- Banda di frequenza: Banda ISM 2,4 GHz
- Potenza di invio massima trasmessa: 13 mW
- Portata del segnale: ca. 16 m. L'intensità del segnale dipende dalle condizioni ambientali.

I dati dipendenti dalla pressione sono stati misurati ad una pressione di ingresso di 0,3 MPa (3 bar).

### 18.2 Cavi di prolunga

Se si usa un cavo di prolunga, deve avere un cavo di terra e i fili dello stesso devono avere almeno le seguenti sezioni, in funzione della lunghezza del cavo:

### Se la tensione nominale sulla targhetta dati tecnici è compresa tra 220 V e 240 V:

- Lunghezza del cavo fino a 20 m: AWG 15 / 1,5 mm<sup>2</sup>
- Lunghezza del cavo da 20 m fino a 50 m: AWG 13 / 2,5 mm<sup>2</sup>

### Se la tensione nominale sulla targhetta dati tecnici è compresa tra 100 V e 127 V:

- Lunghezza del cavo fino a 10 m: AWG 14 / 2,0 mm<sup>2</sup>
- Lunghezza del cavo da 10 m fino a 30 m: AWG 12 / 3,5 mm<sup>2</sup>

## 18.3 Valori acustici e vibratori

Il valore K per il livello di pressione acustica è di 2 dB(A). Il valore K per il livello di potenza acustica è di 2 dB(A). Il valore K per i valori vibratori è di 2 m/s<sup>2</sup>.

- Livello di pressione acustica L<sub>pA</sub> misurato secondo EN 60335-2-79: 80 dB (A)
- Livello di potenza acustica L<sub>wA</sub> misurato secondo EN 60335-2-79: 89 dB(A)
- Valore vibratorio a<sub>h</sub> misurato secondo EN 60335-2-79, Ugello a getto piatto: ≤ 2,5 m/s<sup>2</sup>.

Per informazioni sull'osservanza della direttiva 2002/44/CE Vibrazione per il datore di lavoro, consultare [www.stihl.com/vib](http://www.stihl.com/vib).

## 18.4 REACH

REACH indica una direttiva CE per la registrazione, la classificazione e l'omologazione dei prodotti chimici.

Per informazioni sull'adempimento della direttiva REACH ved. [www.stihl.com/reach](http://www.stihl.com/reach).

## 19 Ricambi e accessori

### 19.1 Ricambi e accessori

**STIHL**  Questi simboli contrassegnano i ricambi originali STIHL e gli accessori originali STIHL.

STIHL raccomanda l'uso di ricambi originali STIHL e accessori originali STIHL.

I ricambi e gli accessori di altri fabbricanti non possono essere controllati da STIHL in merito ad affidabilità, sicurezza e idoneità nonostante le attuali osservazioni del mercato, pertanto STIHL non può garantire nulla in merito all'uso di tali prodotti.

I ricambi originali STIHL e gli accessori originali STIHL sono disponibili presso i rivenditori STIHL.

## 20 Smaltimento

### 20.1 Smaltire l'idropulitrice

Le informazioni sullo smaltimento sono disponibili presso l'amministrazione locale o i rivenditori specializzati STIHL.

Uno smaltimento scorretto può nuocere alla salute e all'ambiente.

- ▶ Smaltire i prodotti STIHL, incluso l'imballaggio, nel rispetto delle norme locali in materia presso un centro di raccolta idoneo per il riciclaggio.
- ▶ Non smaltire con i rifiuti domestici.

## 21 Dichiarazione di conformità UE

### 21.1 Idropultrice STIHL RE 100.0 PLUS CONTROL

ANDREAS STIHL AG & Co. KG  
Badstraße 115  
D-71336 Waiblingen

Germania

dichiara sotto la propria esclusiva responsabilità che

- Tipo di costruzione: Idropultrice
- Marchio di fabbrica: STIHL
- Tipo: RE 100.0 PLUS CONTROL
- N. di identificazione serie: RE02

corrisponde alle disposizioni in materia di cui alle direttive 2011/65/UE, 2006/42/CE, 2014/30/UE, 2014/53/UE ed è stato sviluppato e fabbricato conformemente alle versioni delle seguenti norme valevoli alla rispettiva data di produzione: EN 60335-1, EN 60335-2-79, EN 55014-1, EN 55014-2, EN 61000-3-2, EN 61000-3-3, EN 62233, EN 62368-1, EN 300 440, EN 301 489-1, EN 301 489-3.

Il calcolo del livello di potenza acustica misurato e garantito è stato effettuato secondo la procedura prevista dalla direttiva 2000/14/CE, Allegato V, applicando la norma ISO 3744.

- livello di potenza acustica misurato: 89 dB(A)
- livello di potenza acustica garantito: 91 dB(A)

La documentazione tecnica è conservata presso l'Omologazione prodotti di ANDREAS STIHL AG & Co. KG.

L'anno di costruzione, il paese di produzione e il numero di matricola sono indicati sull'idropultrice.

Waiblingen, 20/07/2021

ANDREAS STIHL AG &amp; Co. KG



p.p.

Dr. Jürgen Hoffmann, responsabile di reparto omologazione e regolamentazione prodotti

## 22 Dichiarazione di conformità UKCA

### 22.1 Idropulitrice STIHL RE 100.0 PLUS CONTROL

**UK  
CA**

ANDREAS STIHL AG &amp; Co. KG

Badstraße 115

D-71336 Waiblingen

Germania

dichiara sotto la propria esclusiva responsabilità che

- Tipo di costruzione: Idropultrice
- Marchio di fabbrica: STIHL
- Tipo: RE 100.0 PLUS CONTROL
- N. di identificazione serie: RE02

corrisponde alle disposizioni pertinenti di cui ai regolamenti del Regno Unito The Restriction of the Use of Certain Hazardous Substances in Electrical and Electronic Equipment Regulations 2012, Supply of Machinery (Safety) Regulations 2008, Electromagnetic Compatibility Regulations 2016 e Radio Equipment Regulations 2017 ed è stato sviluppato e fabbricato conformemente alle versioni delle seguenti norme valevoli alla rispettiva data di produzione: EN 60335-1, EN 60335-2-79, EN 55014-1, EN 55014-2, EN 61000-3-2, EN 61000-3-3, EN 62233, EN 62368-1, EN 300 440, EN 301 489-1, EN 301 489-3.

Il calcolo del livello di potenza acustica misurato e garantito è stato effettuato secondo la procedura prevista dal regolamento del Regno Unito Noise Emission in the Environment by Equipment for use Outdoors Regulations 2001, Schedule 8, applicando la norma ISO 3744.

- livello di potenza acustica misurato: 89 dB(A)
- livello di potenza acustica garantito: 91 dB(A)

La documentazione tecnica è conservata presso ANDREAS STIHL AG & Co. KG.

L'anno di costruzione, il paese di produzione e il numero di matricola sono indicati sull'idropultrice.

Waiblingen, 20/07/2021

ANDREAS STIHL AG &amp; Co. KG



p.p.

Dr. Jürgen Hoffmann, responsabile di reparto omologazione e regolamentazione prodotti

## Inhoudsopgave

1	Voorwoord.....	92
2	Informatie met betrekking tot deze handleiding.....	93
3	Overzicht.....	93
4	Veiligheidsinstructies.....	95
5	Hogedrukreiniger gebruiksklaar maken..	102
6	Hogedrukreiniger samenstellen.....	103
7	Op een waterbron aansluiten.....	104
8	Hogedrukreiniger elektrisch aansluiten..	106
9	Hogedrukreiniger in- en uitschakelen.....	106
10	Met de hogedrukreiniger werken.....	107
11	Na de werkzaamheden.....	108
12	Vervoeren.....	109
13	Opslaan.....	110
14	Reinigen.....	110
15	Onderhoud.....	111
16	Repareren.....	111
17	Storingen opheffen.....	111
18	Technische gegevens.....	113
19	Onderdelen en toebehoren.....	114
20	Milieuverantwoord afvoeren.....	114
21	EU-conformiteitsverklaring.....	114
22	UKCA-conformiteitsverklaring.....	114

## 1 Voorwoord

Geachte cliënt(e),

Wij zijn blij dat u hebt gekozen voor STIHL. Wij ontwikkelen en produceren onze producten in topkwaliteit in overeenstemming met de behoeften van onze klanten. Zo ontstaan producten met een hoge betrouwbaarheid, ook bij extreme belasting.

STIHL staat ook voor service met topkwaliteit. Onze dealers staan garant voor deskundig

advies en instructie alsmede een uitgebreide technische begeleiding.

STIHL kiest uitdrukkelijk voor een duurzame en verantwoorde omgang met de natuur. Deze gebruiksaanwijzing is voor u bedoeld als ondersteuning om uw STIHL-product gedurende een lange levensduur veilig en milieuvriendelijk te gebruiken.

Wij danken u voor uw vertrouwen in ons en wensen u veel plezier met uw STIHL product.

*N. S. Stihl*

Dr. Nikolas Stihl

**BELANGRIJKI VOOR GEBRUIK GOED DOORLEZEN EN BEWAREN.**

## 2 Informatie met betrekking tot deze handleiding

### 2.1 Geldende documenten

De lokale veiligheidsvoorschriften moeten worden aangehouden.

- ▶ Naast deze handleiding de volgende documenten lezen, begrijpen en bewaren:
  - handleiding en verpakking van het gebruikte toebehoren
  - handleiding en verpakking van het gebruikte reinigingsmiddel

### 2.2 Aanduiding van de waarschuwingen in de tekst



#### GEVAAR

- De aanwijzing duidt op gevaren die leiden tot ernstig letsel of zelfs tot de dood.
  - ▶ De genoemde maatregelen kunnen ernstig letsel of de dood voorkomen.



#### WAARSCHUWING

- De aanwijzing duidt op gevaren die **kunnen** leiden tot ernstig letsel of zelfs tot de dood.
  - ▶ De genoemde maatregelen kunnen ernstig letsel of de dood voorkomen.

#### LET OP

- De aanwijzing duidt op gevaren die kunnen leiden tot materiële schade.
  - ▶ De genoemde maatregelen kunnen materiële schade voorkomen.

## 2.3 Symbolen in de tekst



Dit symbool verwijst naar een hoofdstuk in deze handleiding.

## 3 Overzicht

### 3.1 Hogedrukreiniger

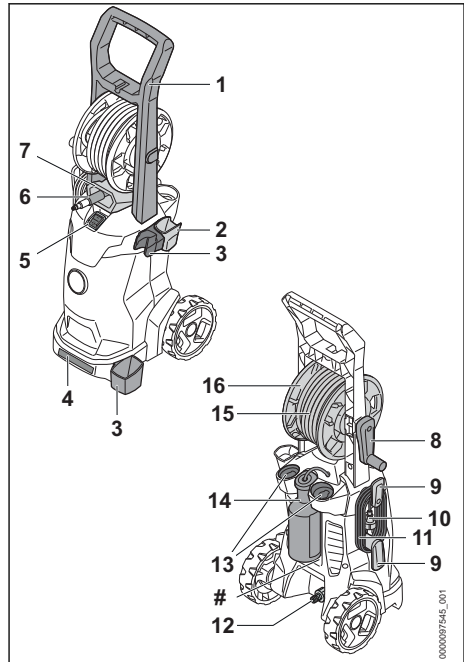

#### 1 Handgreep

De handgreep dient voor het dragen en hanteren van de hogedrukreiniger.

#### 2 Houder

De houder dient voor het opbergen van het spuitpistool.

#### 3 Houder

De houder dient voor het opbergen van de spuitinrichting.

#### 4 Transporthandgreep

De transportgreep dient voor het dragen van de hogedrukreiniger.

**5 Tuimelschakelaar**

De tuimelschakelaar dient voor het inschakelen en uitschakelen van de hogedrukreiniger.

**6 Nippel**

De nippel dient voor het aansluiten van de waterslang.

**7 Geleideopening**

De geleideopening geleidt de hogedrukslang vanaf de voorzijde op de slanghaspel.

**8 Slinger**

De slinger is bedoeld voor het draaien van de slanghaspel.

**9 Houder**

De houder is bedoeld voor het wegnemen en opbergen van de aansluitkabel.

**10 netstekker**

De netstekker verbindt de aansluitkabel met een contactdoos.

**11 Aansluitkabel**

De aansluitkabel verbindt de hogedrukreiniger met de netstekker.

**12 Nippel**

De nippel dient voor het aansluiten van de waterslang.

**13 Vakken**

De vakken dienen voor het opbergen van de meegeleverde mondstukken.

**14 Reinigingsmiddelfles**

De reinigingsmiddelfles is bedoeld voor het reinigen met reinigingsmiddelen.

**15 Hogedrukslang**

De hogedrukslang leidt het water van de hogedrukpomp naar het spuitpistool.

**16 Slanghaspel**

De slanghaspel is bedoeld voor het oprollen van de hogedrukslang.

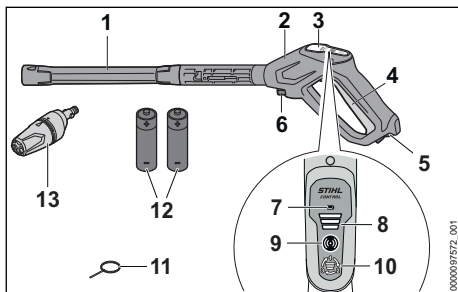
**# Typeplaatje met machinenummer****3.2 Spuitinrichting****1 Spuitlans**

De spuitlans verbindt het spuitpistool met het mondstuk.

**2 Spuitpistool**

Het spuitpistool dient voor het vasthouden en hanteren van de spuitinrichting.

**3 Bedieningspaneel**

Het bedieningspaneel is bedoeld voor de weergave en instelling van de werkdruk.

**4 Hendel**

De hendel opent en sluit de klep in het spuitpistool. De hendel start en stopt de waterstraal.

**5 Arrêteerhendel**

De arrêteerhendel ontgrendelt de hendel.

**6 Blokkeerhendel**

De blokkeerhendel borgt de nippel in het spuitpistool.

**7 Led "BATTERIJ-INDICATIE"**

De led toont de laadtoestand van de batterij.

**8 Leds "VERMOGENSTRAP"**

De leds tonen de ingestelde vermogenstrap van de werkdruk.

**9 Activeringstoets**

De activeringstoets schakelt het bedieningspaneel uit en toont de status via de led.

**10 Druktoets**

De druktoets is bedoeld voor het instellen van de werkdruk.

**11 Reinigingsnaald**

De reinigingsnaald dient voor het schoonmaken van de mondstukken.

**12 AAA-batterijen (IEC-code LR03)**

De AAA-batterijen leveren energie aan het spuitpistool.

**13 3-in-1-sproeikop**

De 3-in-1-sproeikop bestaat uit een vlakstraalsproeier, een rotorsproeier en een sproeier, waaraan reinigingsmiddel kan worden toegevoegd.

**3.3 Pictogrammen**

De pictogrammen kunnen op de hogedrukreiniger, de 3-in-1-sproeikop of de reinigingsmiddelfles staan en hebben de volgende betekenis:

▶ In deze stand is de vlakstraalsproeier op de 3-in-1-sproeikop ingesteld.





In deze stand is de rotorsproeier op de 3-in-1-sproeikop ingesteld.

 In deze positie is een zwakke waterstraal op de 3-in-1-sproeikop ingesteld en kan er reinigingsmiddel worden toegevoegd.

 De 3-in-1-sproeikop alleen aanpassen als de hendel van het spuitpistool niet is ingedrukt.

 De arrêteerhendel ontgrendelt in deze stand de hendel.

 De arrêteerhendel vergrendelt in deze stand de hendel.

 De reinigingsmiddelfles voorafgaand aan het transport legen of zo borgen dat deze niet kan kantelen en niet kan verschuiven.

 Het product niet met het huisvuil afvoeren.

 **L<sub>WA</sub>** Gegarandeerd geluidvermogensniveau volgens de richtlijn 2000/14/EG in dB(A) om de geluidsemisatie van producten vergelijkbaar te maken.

**STIHL**  Deze symbolen kenmerken de originele STIHL onderdelen en het originele STIHL toebehoren.

## 4 Veiligheidsinstructies

### 4.1 Waarschuwingssymbolen

De waarschuwingssymbolen op de hogedrukreiniger hebben de volgende betekenis:

 Op de veiligheidsinstructies en de maatregelen hierin letten.

 De gebruiksaanwijzing lezen, begrijpen en bewaren.

 Veiligheidsbril dragen.

 – Waterstraal niet richten op personen en dieren.  
– Waterstraal niet richten op elektrische installaties, elektrische aansluitingen, contactdozen en stroomgeleidende kabels.  
– Waterstraal niet richten op elektrische apparaten en de hogedrukreiniger.

 Als de aansluitkabel of de verlengkabel is beschadigd: de netstekker uit de contactdoos trekken.

 De hogedrukreiniger niet direct op het drinkwaterleidingnet aansluiten.

 De hogedrukreiniger tijdens werkonderbrekingen, het vervoer, de opslag, onderhouds- of reparatiewerkzaamheden uitschakelen.

 Hogedrukreiniger niet gebruiken, vervoeren en opslaan bij temperaturen lager dan 0 °C.

### 4.2 Gebruik conform de voorschriften

De hogedrukreiniger STIHL RE 100.0 PLUS CONTROL dient voor het reinigen van bijvoorbeeld auto's, aanhangwagens, terrassen, paden en gevels.

De hogedrukreiniger is niet geschikt voor commercieel gebruik.

De hogedrukreiniger mag niet worden gebruikt bij regen.

### ▲ WAARSCHUWING

- Als de hogedrukreiniger niet volgens voorschrift wordt gebruikt, kunnen personen ernstig of dodelijk letsel oplopen en kan er materiele schade ontstaan.
  - ▶ De hogedrukreiniger zo gebruiken als in deze handleiding staat beschreven.

De hogedrukreiniger STIHL RE 100.0 PLUS CONTROL is niet bedoeld voor de volgende toepassingen:

- Reinigen van asbestcement en gelijksoortige oppervlakken
- Reinigen van oppervlakken die met loodhoudende verf zijn geverfd of gelakt
- Reinigen van oppervlakken die in contact komen met levensmiddelen
- Reinigen van de hogedrukreiniger zelf

### 4.3 Verplichtingen voor de gebruiker

### ▲ WAARSCHUWING

- Gebruikers die niet zijn geïnstrueerd, kunnen de gevaren van de hogedrukreiniger niet herkennen of niet inschatten. De gebruiker of andere personen kunnen ernstig of zelfs dodelijk letsel oplopen.
  - ▶ De gebruiksaanwijzing lezen, begrijpen en bewaren.



- ▶ Als de hogedrukreiniger aan een andere persoon wordt doorgegeven: handleiding meegeven.
- ▶ Zorg ervoor dat de gebruiker aan de volgende verplichtingen voldoet:
  - De gebruiker is uitgerust.
- Deze machine mag niet worden gebruikt door personen (inclusief kinderen) met een verminderd psychisch, sensorisch of mentaal vermogen of met gebrek aan ervaring en kennis.
- De gebruiker kan de gevaren van de hogedrukreiniger herkennen en inschatten.
- De gebruiker is meerderjarig of de gebruiker wordt conform nationale regelgeving onder toezicht voor een beroep opgeleid.
- De gebruiker is geïnstrueerd door een STIHL dealer of een hiertoe vakkundig persoon, voordat deze voor de eerste keer de hogedrukreiniger in gebruik neemt.
  - De gebruiker is niet onder invloed van alcohol, medicijnen of drugs.
- ▶ Als er onduidelijkheid bestaat: contact opnemen met een STIHL dealer.

#### 4.4 Kleding en uitrusting

### ▲ WAARSCHUWING

- Tijdens de werkzaamheden kunnen voorwerpen met een hoge snelheid naar boven worden geslingerd. De gebruiker kan letsel oplopen.
  - ▶ Een nauwsluitende veiligheidsbril dragen. Geschikte veiligheidsbrillen zijn aan de hand van de norm EN 166 of de nationale voorschriften



getest en met de betreffende codering te koop.

- ▶ Een strak bovendeeel met lange mouwen en een lange broek dragen.
- Tijdens de werkzaamheden kunnen zich aerosolen (fijne waterdruppels) vormen. Ingeademde aerosolen kunnen schadelijk zijn voor de gezondheid en allergische reacties veroorzaken.
  - ▶ Een risicobeoordeling uitvoeren, afhankelijk van het te reinigen oppervlak en de omgeving hiervan.
  - ▶ Als uit de risicobeoordeling blijkt dat er zich aerosolen vormen: een dampmasker van de beschermingsklasse FFP2 of een vergelijkbare beschermingsklasse dragen.
- Als de gebruiker geen hiertoe geschikt schoeisel draagt, kan hij uitglijden. De gebruiker kan letsel oplopen.
  - ▶ Stevig, dicht schoeisel met stroeve zool dragen.

#### 4.5 Werkgebied en -omgeving

### ▲ WAARSCHUWING

- Onbevoegde personen, kinderen en dieren kunnen de gevaren van de hogedrukreiniger en de opgeworpen voorwerpen niet herkennen en de gevaren hiervan niet inschatten. Onbevoegde personen, kinderen en dieren kunnen ernstig letsel oplopen en er kan materiële schade ontstaan.
  - ▶ Buitenstaanders, kinderen en huisdieren op afstand houden van het werkgebied.
  - ▶ Hogedrukreiniger niet zonder toezicht laten.
  - ▶ Zorg ervoor dat kinderen niet met de hogedrukreiniger kunnen spelen.
- Als er in de regen of in een vochtige omgeving wordt gewerkt, kan dit leiden tot een elektrische stroomstoot. De gebruiker kan ernstig of zelfs dodelijk letsel oplopen en de hogedrukreiniger kan worden beschadigd.
  - ▶ Niet in de regen werken.
  - ▶ Hogedrukreiniger dusdanig op stellen dat hij niet door vallende waterspetters nat wordt.
  - ▶ Hogedrukreiniger buiten het vochtige werkgebied plaatsen.



- Elektrische componenten van de hogedrukreiniger kunnen vonken veroorzaken. Vonken kunnen in licht ontvlambare of een explosieve omgeving brand en explosies veroorzaken. Personen kunnen zwaar letsel oplopen of worden gedood en er kan materiële schade ontstaan.
  - ▶ Niet werken in een licht ontvlambare en niet in een explosieve omgeving.

#### 4.6 Veilige staat

De hogedrukreiniger verkeert in de veilige staat als aan de volgende voorwaarden is voldaan:

- De hogedrukreiniger is onbeschadigd.
- De hogedrukslang, de handgreep, de koppelingen en de spuitinrichting zijn onbeschadigd.
- De spuitinrichting is correct aangebracht.
- De aansluitkabel, de verlengkabel en de netstekker zijn niet beschadigd.
- De hogedrukreiniger is schoon en droog.
- De spuitinrichting is schoon.
- De bedieningselementen werken en zijn niet gewijzigd.
- Origineel STIHL toebehoren voor deze hogedrukreiniger is aangebracht.
- Het toebehoren is correct gemonteerd.

### ▲ WAARSCHUWING

- In een niet-veilige toestand kunnen onderdelen niet meer naar behoren functioneren en kunnen veiligheidsvoorzieningen buiten werking worden gezet. Personen kunnen ernstig of dodelijk letsel oplopen.
  - ▶ Met een onbeschadigde hogedrukreiniger werken.
  - ▶ Alleen werken met een onbeschadigde hogedrukslang, onbeschadigde koppelingen en een onbeschadigde spuitinrichting.
  - ▶ De spuitinrichting zo aanbrengen als in deze handleiding staat beschreven.
  - ▶ Met een onbeschadigde aansluitkabel, verlengkabel en een onbeschadigde netstekker werken.
  - ▶ Als de hogedrukreiniger vuil of nat is: de hogedrukreiniger reinigen en laten drogen.
  - ▶ Als de spuitinrichting is vervuld: de spuitinrichting reinigen.
  - ▶ Aan de hogedrukreiniger geen wijzigingen aanbrengen.
  - ▶ Als de bedieningselementen niet functioneren: niet met de hogedrukreiniger werken.
  - ▶ Batterijklemmen nooit met draden of andere metalen voorwerpen kortsluiten.
  - ▶ De batterijen volgens de polariteit (+/-) plaatsen.

- ▶ Origineel STIHL toebehoren voor deze hogedrukreiniger aanbrengen.
- ▶ Het toebehoren monteren zoals in deze gebruiksaanwijzing of in de gebruiksaanwijzing van het toebehoren beschreven staat.
- ▶ Geen voorwerpen in de openingen van de hogedrukreiniger steken.
- ▶ Versleten of beschadigde stickers vervangen.
- ▶ Als er onduidelijkheid bestaat: contact opnemen met een STIHL dealer.

#### 4.7 Werken

### ▲ WAARSCHUWING

- De gebruiker kan in bepaalde omstandigheden niet meer geconcentreerd werken. De gebruiker kan struikelen, vallen en ernstig letsel oplopen.
  - ▶ Werk rustig en doordacht.
  - ▶ Als de lichtomstandigheden en het zicht slecht zijn: niet met de hogedrukreiniger werken.
  - ▶ De hogedrukreiniger alleen bedienen.
  - ▶ Let op obstakels.
  - ▶ Werk rechtop staand op de grond en zorg voor goed evenwicht. Als in de hoogte moet worden gewerkt: een hoogwerker of een veilige steiger gebruiken.
  - ▶ Als er vermoeidheidsverschijnselen optreden: las een pauze in.
- Als de de hogedrukreiniger tijdens de werkzaamheden anders of ongewoon gaat werken, is deze mogelijk niet meer in een veilige toestand. Personen kunnen ernstig letsel oplopen en er kan materiële schade ontstaan.
  - ▶ de werkzaamheden beëindigen, de netstekker uit de contactdoos trekken en contact opnemen met een STIHL dealer.
  - ▶ De hogedrukreiniger staand gebruiken.
  - ▶ De hogedrukreiniger niet afdekken om voor voldoende circulatie van koellucht te zorgen.
- Als de hendel van het spuitpistool wordt losgelaten, schakelt de hogedrukpomp automatisch uit en stroomt er geen water meer uit het mondstuk. De hogedrukreiniger staat in de stand-bystand en blijft verder ingeschakeld. Als de hendel van het spuitpistool wordt ingedrukt, schakelt de hogedrukpomp weer automatisch in en stroomt er water uit het mondstuk. Personen kunnen ernstig letsel oplopen en er kan materiële schade ontstaan.
  - ▶ Als er niet wordt gewerkt: de hendel van het spuitpistool vergrendelen.



► De hogedrukreiniger uitschakelen.

- Netstekker van de hogedrukreiniger uit de contactdoos trekken.
- Water kan bij temperaturen beneden de 0 °C vastvriezen op het te reinigen oppervlak en op de componenten van de hogedrukreiniger. De gebruiker kan uitglijden, vallen en ernstig letsel oplopen. Het gevolg kan materiële schade zijn.
  - De hogedrukreiniger niet gebruiken bij temperaturen beneden 0 °C.
- Als aan de hogedrukslang, de waterslang of de aansluitkabel wordt getrokken, kan de hogedrukreiniger bewegen en omvallen. Het gevolg kan materiële schade zijn.
  - Niet aan de hogedrukslang, waterslang of de aansluitkabel trekken.
- Als de hogedrukreiniger op een scheve, oneffen of onverharde ondergrond staat, kan deze bewegen en omvallen. Het gevolg kan materiële schade zijn.
  - De hogedrukreiniger op een horizontaal en verhard oppervlak opstellen.
- Als er op hoogte wordt gewerkt, bestaat het risico op vallen kan de hogedrukreiniger of de spuitinrichting. Personen kunnen ernstig letsel oplopen en er kan materiële schade ontstaan.
  - een hefborde of een veilige steiger gebruiken.
  - De hogedrukreiniger niet op een hoogwerker of steiger plaatsen.
  - Als de reikwijdte van de hogedrukslang niet voldoende is: de hogedrukslang verlengen met een hogedrukslangverlengstuk.
  - De spuitinrichting borgen zodat deze niet kan vallen.
- De waterstraal kan asbestvezels losmaken uit het oppervlak. Asbestvezels kunnen zich na het drogen in de lucht verdelen en worden ingeademd. Ingeademde asbestvezels zijn schadelijk voor de gezondheid.
  - Asbesthoudende oppervlakken niet reinigen.
- De waterstraal kan olie op voertuigen of machines wegspreiden. Het olie bevattende water kan terechtkomen in de grond, in een waterloop of in de riolering. Het milieu wordt hierdoor in gevaar gebracht.
  - Voertuigen of machines alleen op plaatsen met een olieafscheider in de waterafvoer reinigen.
- De waterstraal kan in combinatie met loodhoudende verven loodhoudende aerosolen en loodhoudend water vormen. Loodhoudende aerosolen en loodhoudend water kunnen terechtkomen in de grond, in een waterloop of in de riolering. Ingeademde aerosolen kunnen schadelijk zijn voor de gezondheid en allergische reacties veroorzaken. Het milieu wordt hierdoor in gevaar gebracht.
  - Oppervlakken die zijn geverfd of gespoten met loodhoudende verf, niet reinigen.
- De waterstraal kan kwetsbare oppervlakken beschadigen. Het gevolg kan materiële schade zijn.
  - Kwetsbare oppervlakken niet reinigen met behulp van het rotormondstuk.
  - Kwetsbare oppervlakken van rubber, stof, hout en dergelijke materialen met een lagere werkdruk en vanaf een grotere spuitafstand reinigen.
- Als de rotorsproeier tijdens de werkzaamheden in vervuild water wordt gedompeld en wordt gebruikt, kan de rotorsproeier beschadigd raken.
  - Het rotormondstuk niet gebruiken met vervuild water.
  - Als een tank wordt gereinigd: de tank legen en het water tijdens de reinigingswerkzaamheden laten wegstromen.
- Aangezogen licht brandbare en explosieve vloeistoffen kunnen branden en explosies veroorzaken. Personen kunnen ernstig of dodelijk letsel oplopen en er kan materiële schade ontstaan.
  - Licht brandbare of explosieve vloeistoffen niet opzuigen of spuiten.
- Aangezogen, prikkelende, bijtende en giftige vloeistoffen kunnen de gezondheid in gevaar brengen en componenten van de hogedrukreiniger beschadigen. Personen kunnen ernstig of dodelijk letsel oplopen en er kan materiële schade ontstaan.
  - Prikkelende, bijtende of giftige vloeistoffen niet opzuigen of spuiten.
- De sterke waterstraal kan personen en dieren ernstig verwonden en er kan materiële schade ontstaan.
  - Waterstraal niet richten op personen en dieren.
- De waterstraal niet op slecht zichtbare plekken richten.
- Kleding niet schoonspuiten terwijl deze wordt gedragen.
- Schoenen niet schoonspuiten terwijl deze worden gedragen.



► Waterstraal niet richten op personen en dieren.

- Als elektrische installaties, elektrische aansluitingen, contactdozen en stroom geleidende kabels in contact komen met water, kan dit leiden tot een elektrische schok. Personen kunnen ernstig of dodelijk letsel oplopen en er kan materiële schade ontstaan.



- ▶ Waterstraal niet richten op elektrische installaties, elektrische aansluitingen, contactdozen en stroomgeleidende kabels.

- ▶ De waterstraal niet richten op de aansluitkabel of de verlengkabel.

- Als elektrische apparaten of de hogedrukreiniger in contact komen met water, kan dit leiden tot een elektrische schok. De gebruiker kan ernstig letsel oplopen of worden gedood en er kan materiële schade ontstaan.



- ▶ Waterstraal niet richten op elektrische apparaten en de hogedrukreiniger.

- ▶ Elektrische apparaten en de hogedrukreiniger weghouden van de te reinigen oppervlakken.

- Een verkeerd neergelegde hogedrukslang kan worden beschadigd. Door de beschadiging kan het water met hoge druk ongecontroleerd naar buiten ontsnappen. Personen kunnen ernstig letsel oplopen en er kan materiële schade ontstaan.

- ▶ De waterstraal niet richten op de hogedrukslang.
- ▶ De hogedrukslang zo neerleggen dat deze niet op trek wordt belast of in elkaar is gewikkeld.
- ▶ De hogedrukslang zo neerleggen dat deze niet beschadigd raakt, wordt geknikt of platgedrukt of scheurt.
- ▶ De hogedrukslang beschermen tegen hitte, olie en chemicaliën.

- Een verkeerd neergelegde waterslang kan worden beschadigd en personen kunnen hierover struikelen. Personen kunnen letsel oplopen en de waterslang kan worden beschadigd.

- ▶ De waterstraal niet richten op de waterslang.
- ▶ De waterslang zo neerleggen en kenmerken, dat er geen personen over kunnen struikelen.
- ▶ De waterslang zo neerleggen dat deze niet op trek wordt belast of in elkaar is gewikkeld.
- ▶ De waterslang zo neerleggen dat deze niet beschadigd raakt, wordt geknikt of platgedrukt of scheurt.

- ▶ De waterslang beschermen tegen hitte, olie en chemicaliën.
- De sterke waterstraal veroorzaakt een reactiekracht. Door de optredende reactiekrachten kan de gebruiker de controle over de spuitrichting verliezen. De gebruiker kan ernstig letsel oplopen en er kan materiële schade ontstaan.
- ▶ Het spuitpistool met beide handen vasthouden.
- ▶ Zo werken als in deze handleiding staat beschreven.

## 4.8 Reinigingsmiddel

### ▲ WAARSCHUWING

- Als reinigingsmiddel in contact komt met de huid of de ogen, kunnen de huid of de ogen geïrriteerd raken.
- ▶ Op de gebruiksaanwijzing van het reinigingsmiddel letten.
- ▶ Contact met reinigingsmiddelen vermijden.
- ▶ Als contact met de huid heeft plaatsgevonden: de betreffende plekken op de huid met veel water en zeep wassen.
- ▶ Als contact met de ogen heeft plaatsgevonden: ogen ten minste 15 minuten spoelen met veel water en een arts raadplegen.
- Verkeerde of ongeschikte reinigingsmiddelen kunnen de hogedrukreiniger of het oppervlak van het te reinigen object aantasten en schadelijk zijn voor het milieu.
- ▶ STIHL adviseert om originele STIHL reinigingsmiddelen te gebruiken.
- ▶ Op de gebruiksaanwijzing van het reinigingsmiddel letten.
- ▶ Als er onduidelijkheid bestaat: contact opnemen met een STIHL dealer.

## 4.9 Water aansluiten

### ▲ WAARSCHUWING

- Als de hendel van het spuitpistool wordt losgelaten, ontstaat er in de waterslang een terugstoot. Door een terugstoot kan vervuild water terug worden gedrukt in het drinkwaterleidingnet. Het drinkwater kan worden verontreinigd.



- ▶ De hogedrukreiniger niet direct op het drinkwaterleidingnet aansluiten.
- ▶ De voorschriften van het waterleidingbedrijf in acht nemen. Indien vereist, bij aansluiting op het drinkwaternet een systeemscheiding volgens de voorschriften gebruiken (bijv. terugslagklep).

- Vervuld of zandhoudend water kan componenten van de hogedrukreiniger beschadigen.
  - ▶ Schoon water gebruiken.
  - ▶ Als er vervuld of zandhoudend water wordt gebruikt: de hogedrukreiniger in combinatie met een waterfilter gebruiken.
- Als de hogedrukreiniger te weinig water krijgt toegevoerd, kunnen componenten van de hogedrukreiniger worden beschadigd.
  - ▶ De waterkraan helemaal opendraaien.
  - ▶ Controleren dat de hogedrukreiniger van voldoende water wordt voorzien,  18.

## 4.10 Elektriciteit aansluiten

Contact met stroomvoerende componenten kan ontstaan door de volgende oorzaken:



- De aansluitkabel of de verlengkabel is beschadigd.
- De netstekker van de aansluitkabel of de verlengkabel is beschadigd.
- De contactdoos is niet correct geïnstalleerd.

## GEVAAR

- Contact met stroomvoerende componenten kan leiden tot een stroomschok. De gebruiker kan ernstig of dodelijk letsel oplopen.
  - ▶ Controleer dat de aansluitkabel, de verlengkabel en de netstekker hiervan niet zijn beschadigd.



Als de aansluitkabel of de verlengkabel beschadigd is:

- ▶ beschadigde plaats niet aanraken.
  - ▶ Trek de netstekker uit de contactdoos.
- ▶ Aansluitkabel, verlengkabel en de netstekkers ervan met droge handen beetpakken.
  - ▶ Netstekker van de aansluitkabel of de verlengkabel in een correct geïnstalleerde en beveiligde contactdoos met randaarde stekken.
  - ▶ De aansluiting op het elektriciteitsnet moet worden gedaan door een gekwalificeerde elektricien en voldoen aan de eisen van IEC 60364-1. Aanbevolen wordt om de machine op het elektriciteitsnet aan te sluiten via een aardlekschakelaar die de stroomtoevoer onderbreekt als de aardlekstroom gedurende 30 ms hoger is dan 30 mA, of een aardlekschakelaar die over een aardetester beschikt.
  - Een beschadigde of niet geschikte verlengkabel kan leiden tot een elektrische schok. Personen kunnen ernstig of dodelijk letsel oplopen.
    - ▶ Gebruik een verlengkabel met de juiste kabeldoorsnede,  18.2.
- ▶ Een spatwaterdichte en voor buitengebruik goedgekeurde verlengkabel gebruiken.
  - ▶ Een verlengkabel gebruiken die dezelfde eigenschappen bezit als de aansluitkabel van de hogedrukreiniger,  18.2.
  - ▶ Aanbevolen wordt om hiervoor een kabelhaspel te gebruiken die de contactdoos minstens 60 mm boven de grond houdt.

## WAARSCHUWING

- Tijdens de werkzaamheden kan een verkeerde netspanning of een verkeerde netfrequentie leiden tot een overspanning in de hogedrukreiniger. De hogedrukreiniger kan beschadigd raken.
  - ▶ Controleren of de netspanning en de netfrequentie van het elektriciteitsnet corresponderen met de gegevens op het typeplaatje van de hogedrukreiniger.
- Als er meerdere elektrische apparaten op één contactdoos zijn aangesloten, kunnen de elektrische componenten tijdens de werkzaamheden worden overbelast. De elektrische componenten kunnen warm worden en in brand vliegen. Personen kunnen ernstig of dodelijk letsel oplopen en er kan materiële schade ontstaan.
  - ▶ Hogedrukreiniger afzonderlijk op een contactdoos aansluiten.
  - ▶ Hogedrukreiniger niet op een tafelcontactdoos of verdeeldoos aansluiten.
- Een verkeerd neergelegde aansluitkabel en verlengkabel kunnen beschadigd raken en personen kunnen hierover struikelen. Personen kunnen letsel oplopen en de aansluitkabel of verlengkabel kan worden beschadigd.
  - ▶ De aansluitkabel en verlengkabel zo neerleggen, dat deze door de waterstraal niet kunnen worden geraakt.
  - ▶ De aansluitkabel en verlengkabel zo neerleggen en kenmerken, dat personen niet kunnen struikelen.
  - ▶ De aansluitkabel en verlengkabel zo neerleggen, dat ze niet onder spanning staan of verward zijn.
  - ▶ De aansluitkabel en verlengkabel zo neerleggen, dat ze niet beschadigd, geknikt of geplet kunnen worden of schuren.
  - ▶ Aansluitkabel en verlengkabel beschermen tegen hitte, olie en chemicaliën.
  - ▶ De aansluitkabel en verlengkabel neerleggen op een droge ondergrond.
- Tijdens de werkzaamheden wordt de verlengkabel warm. Wanneer de warmte niet kan worden afgevoerd, kan de warmte brand veroorzaken.

- ▶ Als er een kabelhaspel wordt gebruikt: de kabelhaspel volledig afwikkelen.

## 4.11 Vervoer

### ▲ WAARSCHUWING

- Tijdens het transport kan de hogedrukreiniger kantelen of verschuiven. Personen kunnen letsel oplopen en er kan beschadiging optreden.
- ▶ Hendel van het spuitpistool vergrendelen.



- ▶ De hogedrukreiniger uitschakelen.

- ▶ Netstekker van de hogedrukreiniger uit de contactdoos trekken.



- ▶ De reinigingsmiddelfles legen of zo borgen dat deze niet kan kantelen en niet kan verschuiven.

- ▶ Hogedrukreiniger met spanbanden, riemen of een net dusdanig beveiligen, dat deze niet kan omvallen en niet kan verschuiven.

- Water kan bij temperaturen onder 0 °C in de componenten van de hogedrukreiniger bevriezen. De hogedrukreiniger kan beschadigd raken.

- ▶ De hogedrukslang en spuitinrichting aftappen.



- ▶ Als de hogedrukreiniger niet vorst-vrij kan worden vervoerd: de hogedrukreiniger beschermen met een antivriesmiddel op glycolbasis.

## 4.12 Opslaan

### ▲ WAARSCHUWING

- Kinderen kunnen de gevaren van de hogedrukreiniger niet herkennen en ook niet inschatten. Kinderen kunnen ernstig letsel oplopen.
- ▶ Hendel van het spuitpistool vergrendelen.



- ▶ Hogedrukreiniger uitschakelen.

- ▶ Netstekker van de hogedrukreiniger uit de contactdoos trekken.

- ▶ Hogedrukreiniger buiten het bereik van kinderen opslaan.

- De elektrische contacten op de hogedrukreiniger en metalen onderdelen kunnen door vocht corroderen. De hogedrukreiniger kan beschadigd worden.

- ▶ De hogedrukreiniger schoon en droog opslaan.

- Water kan bij temperaturen beneden 0 °C in componenten van de hogedrukreiniger bevrie-

zen. De hogedrukreiniger kan beschadigd worden.

- ▶ De hogedrukslang en de spuitinrichting aftappen.



- ▶ Als de hogedrukreiniger niet vorst-vrij kan worden opgeslagen: de hogedrukreiniger beschermen met een antivriesmiddel op glycolbasis.

## 4.13 Reiniging, onderhoud en reparatie

### ▲ WAARSCHUWING

- Als tijdens het schoonmaken, onderhoud of reparatie de netstekker in een contactdoos is gestoken, kan de hogedrukreiniger onbedoeld worden ingeschakeld. Personen kunnen ernstig letsel oplopen en er kan materiële schade ontstaan.

- ▶ Hendel van het spuitpistool vergrendelen.



- ▶ De hogedrukreiniger uitschakelen.

- ▶ Netstekker van de hogedrukreiniger uit de contactdoos trekken.

- Agressieve reinigingsmiddelen, het reinigen met een waterstraal of puntige voorwerpen kunnen de hogedrukreiniger beschadigen. Als de hogedrukreiniger niet op de juiste wijze wordt gereinigd, kunnen componenten niet meer correct functioneren en kunnen de veiligheidsinrichtingen onwerkzaam worden gemaakt. Personen kunnen ernstig letsel oplopen.

- ▶ De hogedrukreiniger zo reinigen als in deze handleiding staat beschreven.

- Als de hogedrukreiniger niet correct wordt onderhouden of gerepareerd, kunnen componenten niet meer correct functioneren en kunnen de veiligheidsinrichtingen onwerkzaam worden gemaakt. Personen kunnen ernstig of dodelijk letsel oplopen.

- ▶ De hogedrukreiniger nooit zelf onderhouden of repareren.

- ▶ Als de aansluitkabel defect of beschadigd is: aansluitkabel door een STIHL dealer laten vervangen.

- ▶ Als aan de hogedrukreiniger onderhouds- of reparatiewerkzaamheden moeten worden uitgevoerd: contact opnemen met een STIHL dealer.

## 4.14 Batterij

### ▲ WAARSCHUWING

- De batterij is niet beschermd tegen alle invloeden van buitenaf. Als de batterij blootstaat aan bepaalde invloeden van buitenaf kan de batterij in brand vliegen of exploderen. Personen kunnen ernstig letsel oplopen en er kan materiële schade ontstaan.
  - ▶ De batterij tegen hitte en vuur beschermen.
  - ▶ De batterij niet in het vuur gooien.
  - ▶ De batterij tussen 0 °C en + 60 °C gebruiken en opbergen.
  - ▶ De batterij niet in vloeistoffen onderdompen.
  - ▶ De batterij niet blootstellen aan hoge druk.
  - ▶ De batterij niet blootstellen aan microgolven.
  - ▶ De batterij beschermen tegen chemicaliën en zouten.
- Uit een beschadigde batterij kan vloeistof weg lekken. Als de vloeistof in contact komt met de huid of de ogen, kunnen de huid of de ogen geïrriteerd raken.
  - ▶ Contact met de vloeistof voorkomen.
  - ▶ Als contact met de huid heeft plaatsgevonden: was de betreffende plekken op de huid met veel water en zeep.
  - ▶ Als contact met de ogen heeft plaatsgevonden: ogen minimaal 15 minuten spoelen met veel water en een arts raadplegen.
  - ▶ De batterijen niet opladen, niet openen, niet in het vuur gooien of kortsluiten.
- Als de batterij is ingeslikt, kan deze binnen 2 uur ernstig tot fataal letsel veroorzaken door inwendige verbrandingen en perforatie van de slokdarm.
  - ▶ De batterij en het bedieningspaneel buiten het bereik van kinderen en andere onbevoegde personen opbergen.
  - ▶ De afdekking van het bedieningspaneel altijd goed sluiten. Als de afdekking niet kan worden afgesloten, de batterij verwijderen en het bedieningspaneel door een STIHL dealer laten vervangen.
  - ▶ Als de batterij is ingeslikt: de persoon niet laten braken. Dat kan ertoe leiden dat de batterij in de slokdarm blijft steken. Meteen een arts raadplegen.
- Een vermeend volledig ontladen batterij kan nog altijd een gevaarlijke kortsluitstroom leveren of gaan lekken. Personen kunnen ernstig letsel oplopen en er kan materiële schade ontstaan.

- ▶ Alle wettelijke afvalvoorschriften in acht nemen. Lege batterijen onmiddellijk verwijderen. Niet demonteren en niet in het vuur werpen.

## 5 Hogedrukreiniger gebruiksklaar maken

### 5.1 Hogedrukreiniger gebruiksklaar maken

Voorafgaand aan de werkzaamheden moeten altijd de volgende stappen worden gezet:

- ▶ Controleren dat de hogedrukreiniger, de hogedrukslang, de slangkoppeling en de aansluitkabel zich in de veilige staat bevinden, [14.6](#).
- ▶ Hogedrukreiniger reinigen, [14.2](#).
- ▶ Als er een waterfilter wordt gebruikt: het waterfilter op vervuiling controleren en bij vervuiling reinigen, [14.5](#).
- ▶ De hogedrukreiniger zo op een stabiele en vlakke ondergrond plaatsen dat deze niet kan glijden of kantelen.
- ▶ De hogedrukslang geheel van de slanghaspel afrollen, [10.2](#).
- ▶ Het spuitpistool aanbrengen, [6.3](#).
- ▶ De spuitlans aanbrengen, [6.4](#).
- ▶ Als er een sproeier wordt gebruikt: de sproeier aanbrengen, [6.5](#).
- ▶ Als er een reinigingsmiddel wordt gebruikt: met reinigingsmiddel en de reinigingsmiddelfles werken, [10.6](#).
- ▶ Water aansluiten, [7](#).
- ▶ Hogedrukreiniger elektrisch aansluiten, [8](#).
- ▶ Als deze handelingen niet kunnen worden uitgevoerd: de hogedrukreiniger niet gebruiken en contact opnemen met een STIHL dealer.

## 6 Hogedrukreiniger samenstellen

### 6.1 Hogedrukreiniger in elkaar zetten

#### Greep met slanghaspel monteren

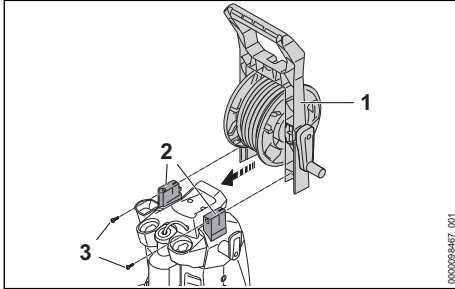

- ▶ Handgreep (1) op de houder (2) schuiven.
- ▶ Bouten (3) aanbrengen en vastdraaien.

#### Slanghaspel aansluiten

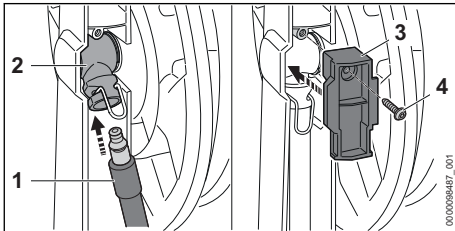

- ▶ De nippel (1) in de koppeling (2) plaatsen. De nippel (1) klikt hoorbaar vast.
- ▶ De afdekking (3) met de bout (4) bevestigen.

#### Sproeikoppen aanbrengen

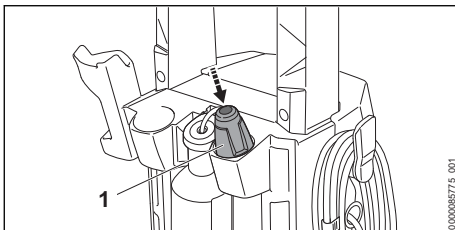

- ▶ 3-in-1-sproeikop (1) plaatsen.

### 6.2 Batterijen plaatsen

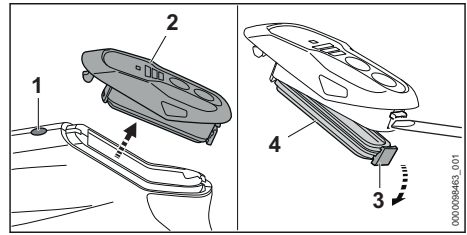

- ▶ De blokkeerknop (1) indrukken.
- ▶ Het bedieningspaneel (2) verwijderen.
- ▶ De arrêteerhendel (3) openen.
- ▶ Het deksel (4) wegnemen.

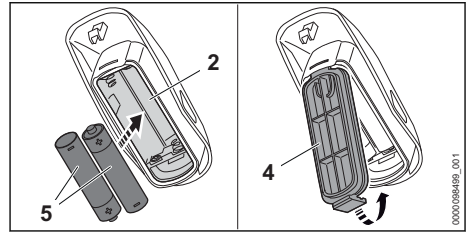

- ▶ De batterijen (5) volgens de polariteit (+/-) in het bedieningspaneel (2) plaatsen.
- ▶ Het deksel (4) sluiten.
- ▶ Het bedieningspaneel in het spuitpistool plaatsen. Het bedieningspaneel klikt hoorbaar vast.

### 6.3 Spuitpistool aanbrengen en verwijderen

#### 6.3.1 Spuitpistool aanbrengen

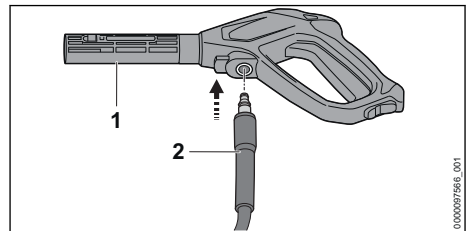

- ▶ Nippel (2) in het spuitpistool (1) schuiven. De nippel (2) klikt hoorbaar vast.
- ▶ Als de nippel (2) moeilijk in het spuitpistool (1) kan worden geschoven: afdichting op de nippel (2) invetten met een armaturenvet.

### 6.3.2 Spuitpistool verwijderen

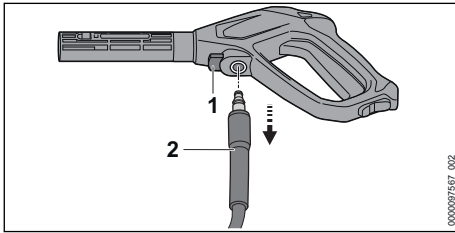

- ▶ Blokkeerhendel (1) indrukken en ingedrukt houden.
- ▶ Nippel (2) eruit trekken.

### 6.4 Spuitlans aanbrengen en verwijderen

#### 6.4.1 Spuitlans aanbrengen

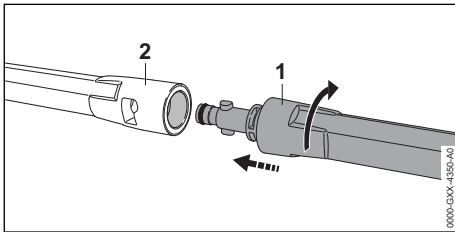

- ▶ Spuitlans (1) in het spuitpistool (2) schuiven.
- ▶ Spuitlans (1) zo ver verdraaien, tot deze vastklikt.
- ▶ Als de spuitlans (1) moeilijk in het spuitpistool (2) kan worden geschoven: de O-ring op de spuitlans (1) invetten met een armaturenvet.

#### 6.4.2 Spuitlans verwijderen

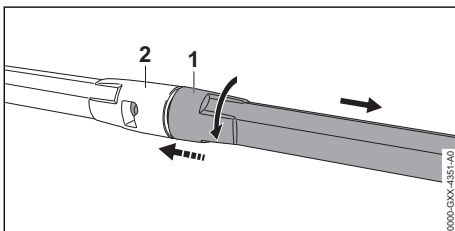

- ▶ Spuitlans (1) en spuitpistool (2) indrukken en tot aan de aanslag verdraaien.
- ▶ Spuitlans (1) en spuitpistool (2) uit elkaar trekken.

### 6.5 Sproeier aanbrengen en verwijderen

#### 6.5.1 Mondstuk monteren

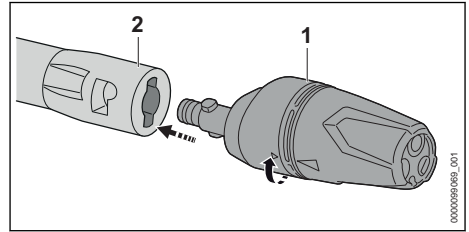

- ▶ Mondstuk (1) in de spuitlans (2) schuiven.
- ▶ Mondstuk (1) zo lang verdraaien tot deze vastklikt.
- ▶ Als het mondstuk (1) moeilijk in de spuitlans (2) kan worden geschoven: de afdichting op het mondstuk (1) invetten met een armaturenvet.

#### 6.5.2 Mondstuk verwijderen

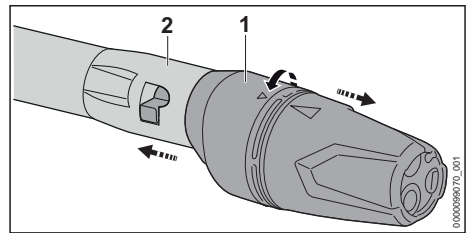

- ▶ Mondstuk (1) en spuitlans (2) samendrukken en tot aan de aanslag draaien.
- ▶ Mondstuk (1) en spuitlans (2) uit elkaar trekken.

## 7 Op een waterbron aansluiten

### 7.1 Hogedrukreiniger aansluiten op het waterleidingnet

#### Waterfilter aansluiten

Als de hogedrukreiniger met zandhoudend water of met water uit regenputten/reservoirs wordt gebruikt, moet er een waterfilter op de hogedrukreiniger zijn aangesloten. Het waterfilter filtert zand en vuil uit het water en beschermt zodoende de onderdelen van de hogedrukreiniger tegen beschadiging.

Het waterfilter kan, afhankelijk van de exportuitvoering, zijn meegeleverd bij de hogedrukreiniger.



- ▶ Nippel losdraaien.

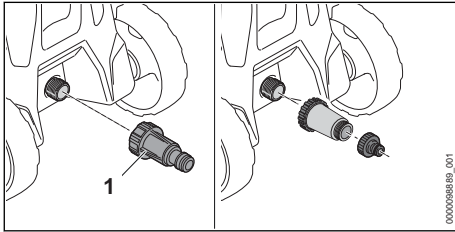

- ▶ Waterfilter (1) op de wateraansluiting draaien en handmatig vastdraaien.

### Waterslang aansluiten

De waterslang moet aan de volgende eisen voldoen:

- De waterslang heeft een diameter van 1/2".
- De waterslang is tussen de 10 m en 25 m lang.
- ▶ De waterslang aansluiten op een waterkraan.
- ▶ De waterkraan volledig opendraaien en de waterslang spoelen met water. Zand en vuil worden uit de waterslang gespoeld. De waterslang wordt ontluicht.
- ▶ De waterkraan dichtdraaien.

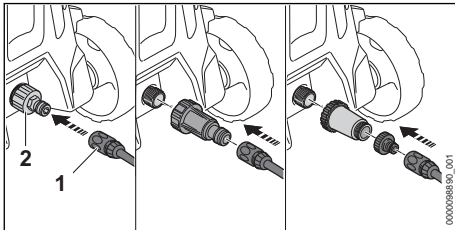

- ▶ Koppeling (1) op de nippel (2) schuiven.
- De koppeling (1) klikt hoorbaar vast.
- ▶ De waterkraan volledig opendraaien.
- ▶ Als de spuitlans is aangesloten op het spuitpistool: spuitlans loskoppelen.
- ▶ De hendel van het spuitpistool zolang indrukken tot er een gelijkmatige waterstraal uit het spuitpistool stroomt.
- ▶ Hendel van het spuitpistool loslaten.
- ▶ Hendel van het spuitpistool vergrendelen.
- ▶ Spuitlans aanbrengen.
- ▶ Mondstuk aanbrengen.

### Waterslang lostrekken

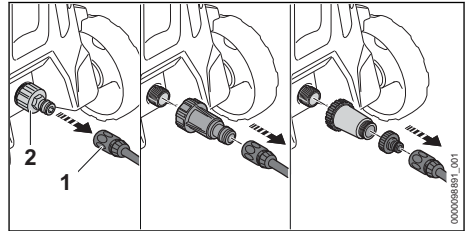

- ▶ De waterkraan dichtdraaien.
- ▶ Voor het ontgrendelen van de koppeling: ring (1) lostrekken of verdraaien en vasthouden.
- ▶ Koppeling van de nippel (2) trekken.

## 7.2 Hogedrukreiniger aansluiten op een andere waterbron

De hogedrukreiniger kan water uit regentonnen, regenputten/reservoirs en uit stromend of stilstaand open water aanzuigen.

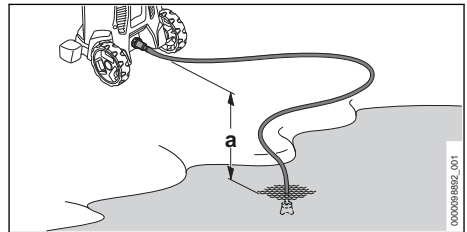

Om ervoor te zorgen dat water kan worden aanzogen mag het hoogteverschil tussen de hogedrukreiniger en de waterbron de maximale aanzuighoogte (a) niet overschrijden,  18.1.

De passende STIHL aanzuigset moet worden gebruikt. Bij de aanzuigset hoort een waterslang met speciale koppeling.

De passende STIHL aanzuigset kan, afhankelijk van de exportuitvoering, zijn meegeleverd bij de hogedrukreiniger.

### Waterfilter aansluiten

Als de hogedrukreiniger met zandhoudend water uit regentonnen, regenputten/reservoirs, uit stromend of stilstaand open water wordt gebruikt, moet er een waterfilter op de hogedrukreiniger zijn aangesloten.

Het waterfilter kan, afhankelijk van de exportuitvoering, zijn meegeleverd bij de hogedrukreiniger.

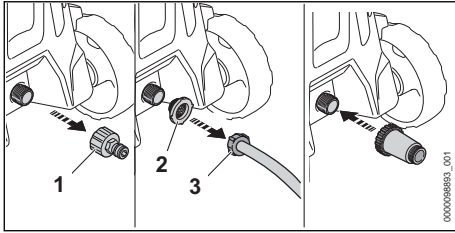

- ▶ Nippel (1) losdraaien.
- ▶ Watertoevoerzeef (2) in de koppeling van de waterslang (3) plaatsen.

### Waterslang aansluiten

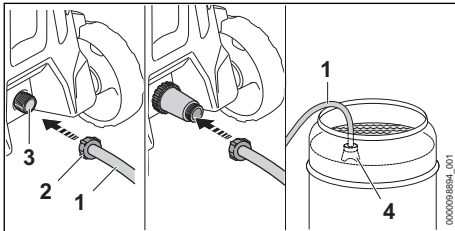

- ▶ Waterslang (1) zo met water vullen dat er geen lucht meer in de waterslang aanwezig is.
- ▶ Koppeling (2) op de aansluitnippel van de hogedrukreiniger (3) draaien en handmatig vastdraaien.
- ▶ Zuigklok (4) zo in de waterbron hangen dat de zuigklok (4) niet de bodem raakt.
- ▶ Als het spuitpistool op de hogedrukslang is aangesloten: spuitpistool loskoppelen.
- ▶ Hogedrukslang naar beneden gericht houden.
- ▶ Hogedrukreiniger zolang inschakelen tot er een gelijkmatige waterstraal uit de hogedrukslang stroomt.

### LET OP

- Als de hogedrukreiniger geen water aanzuigt, kan de pomp drooglopen en de hogedrukreiniger beschadigd raken.
  - ▶ Als er na twee minuten geen water uit de hogedrukslang stroomt: hogedrukreiniger uitschakelen en de watertoevoer controleren.
- ▶ De hogedrukreiniger uitschakelen.
- ▶ Spuitpistool op de hogedrukslang aansluiten.
- ▶ Hendel van het spuitpistool indrukken en ingedrukt houden.
- ▶ Hogedrukreiniger inschakelen.

## 8 Hogedrukreiniger elektrisch aansluiten

### 8.1 Hogedrukreiniger elektrisch aansluiten

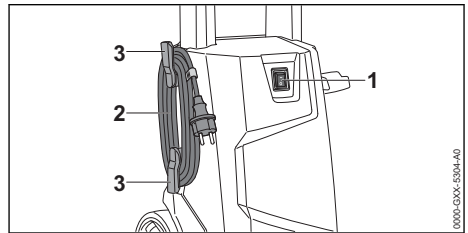

- ▶ Tuimelschakelaar (1) in stand 0 plaatsen.
- ▶ Aansluitkabel (2) van de houders (3) nemen.
- ▶ De stekker van de aansluitkabel (2) in een correct geïnstalleerde contactdoos steken.

## 9 Hogedrukreiniger in- en uitschakelen

### 9.1 Hogedrukreiniger inschakelen

Als de hogedrukreiniger wordt ingeschakeld, kunnen er bij een instabiel spanningsnet spanningsschommelingen optreden. De spanningsschommelingen kunnen andere aangesloten verbruikers beïnvloeden.

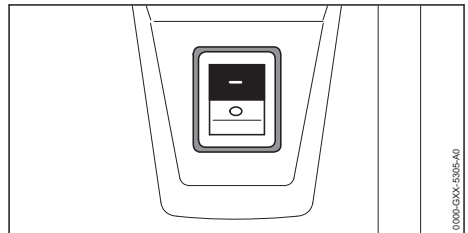

- ▶ De tuimelschakelaar in stand I plaatsen.

### 9.2 Hogedrukreiniger uitschakelen

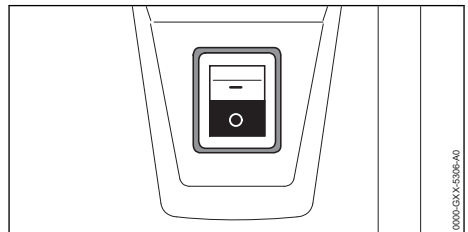

- ▶ Tuimelschakelaar in stand 0 plaatsen.

## 10 Met de hogedrukreiniger werken

### 10.1 Smitpistool vasthouden en hanteren

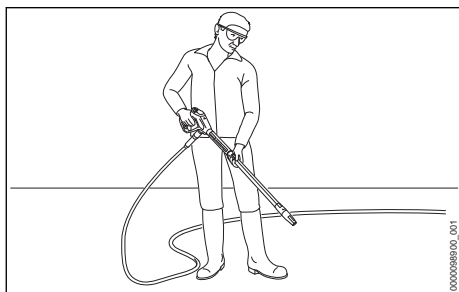

- ▶ Het spuitpistool met een hand op de bedieningshandgreep zo vasthouden dat de duim om de handgreep valt.
- ▶ De spuitlans met de andere hand zo vasthouden dat de duim om de spuitlans valt.
- ▶ Mondstuk op de grond richten.

### 10.2 Hogedrukslang afrollen

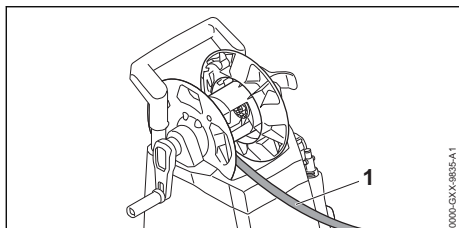

#### WAARSCHUWING

- Als de hendel van het spuitpistool wordt losgelaten ontstaat er in de hogedrukslang een terugstoot. Door een terugstoot rekt de hogedrukslang uit. Als de hogedrukslang niet volledig van de slanghaspel is afgerold, heeft de hogedrukslang geen ruimte om uit te rekken en kan de hogedrukslang beschadigd raken. Er kan water met hoge druk ongecontroleerd in de omgeving ontsnappen. Personen kunnen ernstig letsel oplopen en er kan materiële schade ontstaan.
  - ▶ De hogedrukslang volledig afrollen.
- ▶ De hogedrukslang (1) volledig afrollen.

### 10.3 Hendel van het spuitpistool indrukken en vergrendelen

#### Hendel van het spuitpistool indrukken

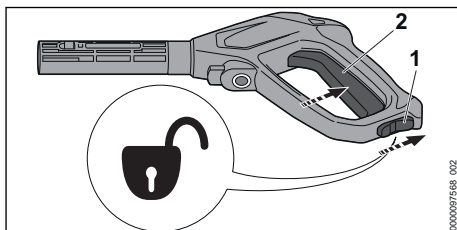

- ▶ De blokkeerhendel (1) in de stand schuiven.
- ▶ Hendel (2) indrukken en ingedrukt houden. De hogedrukpomp schakelt automatisch in en er stroomt water uit het mondstuk.

#### Hendel van het spuitpistool vergrendelen

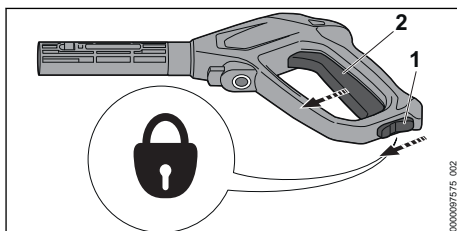

- ▶ Hendel (2) loslaten. De hogedrukpomp schakelt automatisch uit en er stroomt geen water meer uit het mondstuk. De hogedrukreiniger blijft ingeschakeld.
- ▶ De blokkeerhendel (1) in de stand schuiven.

### 10.4 Werkdruk instellen

Afhankelijk van het gebruik kunnen 3 vermogenstrappen worden ingesteld. De leds "VERMOGENSTRAP" geven de ingestelde vermogenstrap aan. Hoe hoger de vermogenstrap, des te hoger de werkdruk.

Er kan worden gewerkt met hoge werkdruk als er hardnekkig vuil moet worden verwijderd.

Er kan worden gewerkt met lage werkdruk als er vuil van gevoelige oppervlakken moet worden verwijderd.

- ▶ Hogedrukreiniger inschakelen.

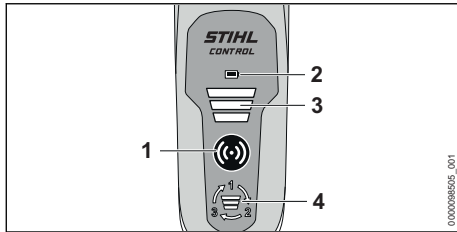

- ▶ Op de activeringstoets (1) drukken. De activeringstoets (1), de led "BATTERIJ-INDICATIE" (2) en de led "VERMOGENSTRAP" (3) branden groen: de werkdruk kan worden ingesteld.
- ▶ De druktoets (4) indrukken. De volgende vermogenstrap is ingesteld. Na de derde vermogenstrap volgt weer de eerste vermogenstrap.
- ▶ Zo vaak op de druktoets (4) drukken, totdat de gewenste vermogenstrap is ingesteld

Het bedieningspaneel wordt na 5 minuten automatisch uitgeschakeld, zodra de hogedrukreiniger uitgeschakeld wordt.

## 10.5 Reinigen

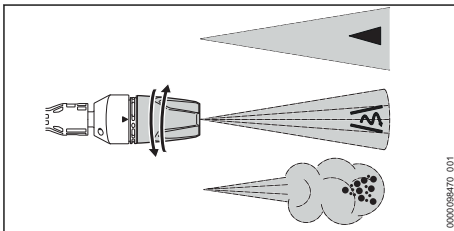

De 3-in-1-sproeikop kan al naar gelang de toepassing worden ingesteld:

- De vlakstraalsproeier is geschikt voor het reinigen van lichte en gemiddelde vervuilingen.
- De rotsproeier is geschikt voor het reinigen van hardnekkig vuil op ongevoelige oppervlakken.
- De sproeier is geschikt voor de reiniging met reinigingsmiddel.
- ▶ De waterstraal voor het reinigen op een onopvallende plaats op het oppervlak richten en controleren of het oppervlak niet beschadigd raakt.
- ▶ Afstand van de sproeier tot het te reinigen oppervlak zo kiezen dat het te reinigen oppervlak niet beschadigd raakt.

- ▶ De 3-in-1-sproeikop dusdanig instellen dat het te reinigen oppervlak niet beschadigd raakt.
- ▶ De 3-in-1-sproeikop alleen aanpassen als de hendel van het spuitpistool niet is ingedrukt.

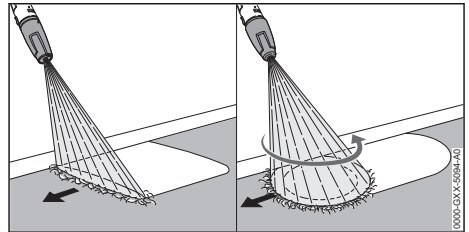

- ▶ De spuitinrichting gelijkmatig langs het te reinigen oppervlak bewegen.
- ▶ Langzaam en gecontroleerd in voorwaartse richting lopen.

## 10.6 Werken met reinigingsmiddel

Reinigingsmiddelen kunnen de reinigende werking van het water versterken.

STIHL adviseert STIHL reinigingsmiddelen te gebruiken.

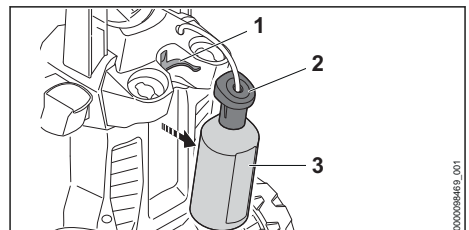

- ▶ De reinigingsmiddelfles (3) wegnemen.
- ▶ Het deksel (2) losschroeven.
- ▶ Het reinigingsmiddel zo doseren en gebruiken als in de handleiding van het reinigingsmiddel staat beschreven.
- ▶ Het deksel op de reinigingsmiddelfles (3) draaien en handvast aandraaien.
- ▶ De reinigingsmiddelfles (3) in de houder (1) op de hogedrukreiniger plaatsen.
- ▶ De 3-in-1-sproeikop in de stand draaien en de hoogste vermogenstrap instellen.

## 11 Na de werkzaamheden

### 11.1 Na het werk

- ▶ Als met reinigingsmiddel wordt gewerkt: hogedrukreiniger spoelen.
- ▶ Hogedrukreiniger uitschakelen en de netstekker uit de contactdoos trekken.

- ▶ Als de hogedrukreiniger is aangesloten op het waterleidingnet: de waterkraan dichtdraaien.
- ▶ Hendel van het spuitpistool indrukken. De waterdruk wordt afgebouwd.
- ▶ Hendel van het spuitpistool vergrendelen.
- ▶ Hogedrukreiniger loskoppelen van de waterbron.
- ▶ Waterslang loskoppelen.
- ▶ Mondstuk en spuitlans wegnemen en schoonmaken.
- ▶ Spuitpistool loskoppelen en het resterende water uit het spuitpistool laten stromen.
- ▶ Hogedrukreiniger schoonmaken.

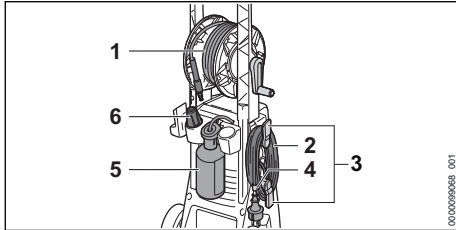

- ▶ De hogedrukslang (1) gelijkmatig verdeeld oprollen.
- ▶ De aansluitkabel (2) op de houder (3) rollen.
- ▶ De aansluitkabel (2) bevestigen met de klem (4).
- ▶ De reinigingsmiddelfles (5) plaatsen.
- ▶ Het mondstuk (6) plaatsen.

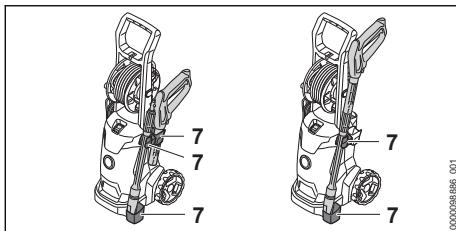

- ▶ De spuitinrichting opbergen in de houders (7) op de hogedrukreiniger.

## 11.2 De hogedrukreiniger beschermen met een antivriesmiddel

Als de hogedrukreiniger niet vorstvrij kan worden vervoerd of worden opgeslagen, moet de hogedrukreiniger worden beschermd met een antivriesmiddel op glycolbasis. Het antivriesmiddel voorkomt dat het water in de hogedrukreiniger bevriest en de hogedrukreiniger wordt beschadigd.

- ▶ Spuitlans verwijderen.
- ▶ Een zo kort mogelijke waterslang op de hogedrukreiniger aansluiten.

Des te korter de waterslang is, des te minder antivriesmiddel nodig is.

- ▶ Het antivriesmiddel zo mengen als in de handleiding van het antivriesmiddel staat beschreven.
- ▶ Het antivriesmiddel in een schone bak vullen.
- ▶ De waterslang in de bak met antivriesmiddel dompelen.
- ▶ De hendel van het spuitpistool indrukken en ingedrukt houden.
- ▶ Hogedrukreiniger inschakelen.
- ▶ De hendel van het spuitpistool zolang ingedrukt houden tot er een gelijkmatige straal met antivriesmiddel uit het spuitpistool naar buiten stroomt en het spuitpistool op de bak richte.
- ▶ De hendel van het spuitpistool meerdere malen indrukken en weer loslaten.
- ▶ De hogedrukreiniger uitschakelen en de netstekker uit de contactdoos trekken.
- ▶ Het spuitpistool en de waterslang verwijderen en het antivriesmiddel in de bak laten lopen.
- ▶ Het antivriesmiddel volgens voorschrift in milieuvriendelijk opslaan of afvoeren.

## 12 Vervoeren

### 12.1 Hogedrukreiniger vervoeren

- ▶ Hogedrukreiniger uitschakelen en de netstekker uit de contactdoos trekken.
- ▶ Reinigingsmiddelfreservoir legen of zo beveiligen dat dit niet kan omvallen en niet kan verschuiven.

#### Hogedrukreiniger trekken of dragen

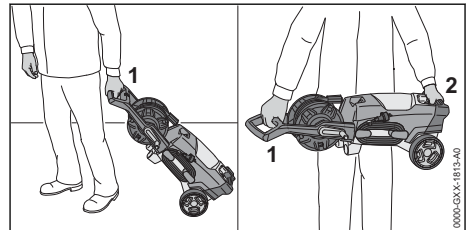

- ▶ Hogedrukreiniger aan de handgreep (1) voorttrekken.
- ▶ hogedrukreiniger aan de handgreep (1) en aan de transporthandgreep (2) dragen.

#### Hogedrukreiniger in een voertuig vervoeren

- ▶ De hogedrukreiniger zo borgen dat de hogedrukreiniger niet kan vallen en verschuiven.
- ▶ Als de hogedrukreiniger niet vorstvrij kan worden vervoerd: de hogedrukreiniger beschermen met een antivriesmiddel.

## 13 Opslaan

### 13.1 Hogedrukreiniger opslaan

- ▶ De hogedrukreiniger uitschakelen en de netstekker uit de contactdoos trekken.
- ▶ De hogedrukreiniger zo opslaan, dat aan de volgende voorwaarden wordt voldaan:
  - De hogedrukreiniger bevindt zich buiten het bereik van kinderen.
  - De hogedrukreiniger is schoon en droog.
  - De hogedrukreiniger bevindt zich in een gesloten ruimte.
  - De hogedrukreiniger wordt blootgesteld aan temperaturen boven 0°C.
  - Als de hogedrukreiniger niet vorstvrij kan worden opgeslagen: de hogedrukreiniger beschermen met een antivriesmiddel.

## 14 Reinigen

### 14.1 Hogedrukreiniger spoelen

Als met reinigingsmiddel wordt gewerkt:

- ▶ Reinigingsmiddelfles verwijderen en legen.
- ▶ De reinigingsmiddelresten zo afvoeren als in de handleiding van het reinigingsmiddel staat beschreven.
- ▶ Reinigingsmiddelfles met helder water uitspoelen.
- ▶ Reinigingsmiddelfles plaatsen.
- ▶ De 3-in-1-sproeikop in de stand  draaien en de hoogste vermogenstrap instellen.
- ▶ Hogedrukreiniger inschakelen en circa 30 seconden met schoon water spoelen.

### 14.2 Hogedrukreiniger en toebehoren reinigen

- ▶ Hogedrukreiniger uitschakelen en de netstekker uit de contactdoos trekken.
- ▶ De hogedrukreiniger, hogedrukslang, het spuitpistool en toebehoren reinigen met een vochtige doek.
- ▶ Nippels en koppelingen op de hogedrukreiniger, hogedrukslang en het spuitpistool reinigen met een vochtige doek.
- ▶ De ventilatiesleuven met een kwast reinigen.

### 14.3 Mondstukken en spuitlans reinigen

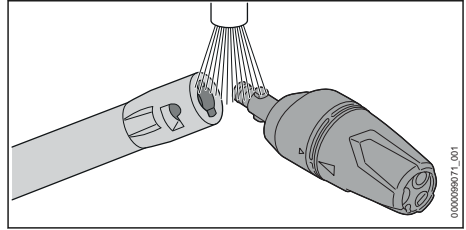

- ▶ Mondstukken en spuitlans onder stromend water afspoelen en drogen met behulp van een doek.

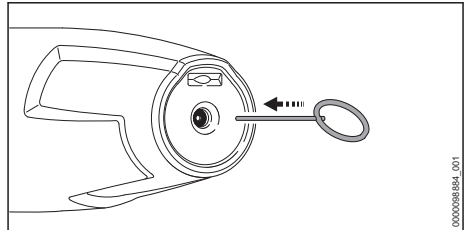

- ▶ Als het mondstuk is verstopt: het mondstuk reinigen met de reinigungsnaald.

### 14.4 Watertoevoerzeef reinigen

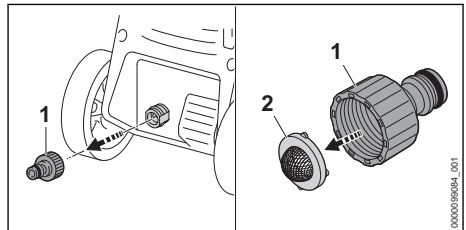

- ▶ Nippel (1) van de wateraansluiting losdraaien.
- ▶ Watertoevoerzeef (2) uit de nippel halen.
- ▶ Watertoevoerzeef (2) onder stromend water afspoelen.
- ▶ Watertoevoerzeef (2) in de nippel aanbrengen.
- ▶ Nippel (1) erop draaien en handmatig vastdraaien.

### 14.5 Waterfilter reinigen

Het waterfilter moet voor het reinigen worden gedemonteerd.

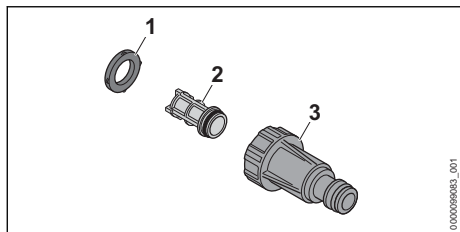

- ▶ De afdichting (1) uit het filterhuis (3) halen.
- ▶ Het filter (2) uit het filterhuis (3) halen.
- ▶ De afdichting (1) en het filter (2) onder stromend water afspoelen.
- ▶ De afdichting (1) met armaturenvet invetten.
- ▶ Het waterfilter weer monteren.



## 15 Onderhoud

### 15.1 Onderhoudsintervallen

Onderhoudsintervallen zijn afhankelijk van de omgevings- en werkomstandigheden.

## 17 Storingen opheffen

### 17.1 Storingen in de hogedrukreiniger verhelpen

Storing	Oorzaak	Oplossing
De hogedrukreiniger start niet, hoewel de hendel van het spuitpistool wordt ingedrukt.	De stekker van de aansluitkabel of van de verlengkabel is niet aangesloten op de contactdoos.	▶ De stekker van de aansluitkabel of de verlengkabel in de contactdoos steken.
	De installatie-automaat (zekering) of de aardlekschakelaar is geactiveerd. De stroomkring is elektrisch overbelast of defect.	▶ Oorzaak voor het activeren opzoeken en verhelpen. De installatie-automaat (zekering) of de aardlekschakelaar inschakelen. ▶ Andere, in dezelfde stroomkring aangesloten stroomverbruikers uitschakelen.
	De contactdoos is te laag afgezekerd.	▶ De stekker van de aansluitkabel aansluiten op een correct afgezekerde contactdoos,  18.1.
	De verlengkabel heeft een verkeerde doorsnede.	▶ Een verlengkabel met een voldoende grote doorsnede gebruiken,  18.2
	De verlengkabel is te lang.	▶ Een verlengkabel met de juiste lengte gebruiken,  18.2
	De elektromotor is te warm.	▶ Hogedrukreiniger 5 minuten laten afkoelen. ▶ De sproeier schoonmaken.
De hogedrukreiniger loopt bij het inschakelen niet aan. De elektromotor broemt.	De netspanning is te laag.	▶ Hendel van het spuitpistool indrukken en ingedrukt houden en de hogedrukreiniger inschakelen. ▶ Andere, in dezelfde stroomkring aangesloten stroomverbruikers uitschakelen.

STIHL adviseert de volgende onderhoudsintervallen:

Maandelijks





- ▶ Watertoeverzeeff reinigen.

## 16 Repareren

### 16.1 Hogedrukreiniger repareren

De gebruiker kan de hogedrukreiniger en het toebehoren niet zelf repareren.

- ▶ Als de hogedrukreiniger of het toebehoren zijn beschadigd: de hogedrukreiniger of het toebehoren niet gebruiken en contact opnemen met een STIHL dealer.

Storing	Oorzaak	Oplossing
	De verlengkabel heeft een verkeerde doorsnede.	► Een verlengkabel met een voldoende grote doorsnede gebruiken,  18.2
	De verlengkabel is te lang.	► Een verlengkabel met de juiste lengte gebruiken,  18.2
De hogedrukreiniger schakelt tijdens het gebruik uit.	De stekker van de aansluitkabel of van de verlengkabel is uit de contactdoos getrokken.	► De stekker van de aansluitkabel of de verlengkabel in de contactdoos steken.
	De installatie-automaat (zekering) of de aardlekschakelaar is geactiveerd. De stroomkring is elektrisch overbelast of defect.	► Oorzaak voor het activeren opzoeken en verhelpen. De installatie-automaat (zekering) of de aardlekschakelaar inschakelen. ► Andere, in dezelfde stroomkring aangesloten stroomverbruikers uitschakelen.
	De contactdoos is te laag afgezekerd.	► De stekker van de aansluitkabel aansluiten op een correct afgezekerde contactdoos,  18.1.
	De elektromotor is te warm.	► Hogedrukreiniger 5 minuten laten afkoelen. ► De sproeier schoonmaken.
De hogedruk pomp schakelt meermaals in en uit, zonder dat de hendel van het spuitpistool wordt ingedrukt.	De hogedruk pomp, de hogedrukslang of de spuitinrichting zijn lek.	► Hogedrukreiniger door een STIHL dealer laten controleren.
De werkdruk schommelt of valt terug.	Er is een watertekort.	► De waterkraan geheel opendraaien. ► Controleren dat er een voldoende grote waterhoeveelheid beschikbaar is.
	Het mondstuk is verstopt.	► De sproeier schoonmaken.
	De watertoevoerzeef of het waterfilter zijn verstopt.	► Watertoevoerzeef en waterfilter schoonmaken.
	De hogedruk pomp, de hogedrukslang of de spuitinrichting zijn lek of defect.	► Hogedrukreiniger door een STIHL dealer laten controleren.
De waterstraal heeft een gewijzigde vorm.	Het mondstuk is verstopt.	► De sproeier schoonmaken.
	De sproeier is versleten.	► De sproeier vervangen.
Het reinigingsmiddel wordt niet aangezogen.	De fles reinigingsmiddel is leeg.	► De fles met reinigingsmiddel vullen.
	Het filter in de reinigingsmiddelfles is vervuild.	► Het filter onder stromend water afspoelen.
De aansluitingen op de hogedrukreiniger, de hogedrukslang, het spuitpistool of de spuitlans kunnen slechts moeizaam aan elkaar worden gekoppeld.	De afdichtingen van de aansluitingen zijn niet ingevet.	► De afdichtingen invetten.  17.2
De led "BATTERIJ-INDICATIE" knippert rood.	De batterijen in het bedieningspaneel zijn leeg.	► Nieuwe batterijen in het bedieningspaneel plaatsen.



Storing	Oorzaak	Oplossing
De activeringstoets knippert groen.	De verbinding tussen de hogedrukreiniger en het bedieningspaneel is verbroken.	<ul style="list-style-type: none"> <li>▶ De hogedrukreiniger uitschakelen.</li> <li>▶ De afstand tussen spuitpistool en hogedrukreiniger verkleinen.</li> <li>▶ De hogedrukreiniger en het bedieningspaneel inschakelen.</li> </ul>

## 17.2 Afdichtingen invetten

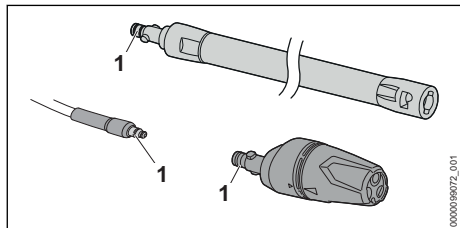

- ▶ Afdichtingen (1) invetten met een armaturenvet.

## 18 Technische gegevens

### 18.1 Hogedrukreiniger STIHL RE 100.0 PLUS CONTROL

#### Uitvoering 220 V-230 V/50 Hz

- Zekering (karakteristiek "C" of "K"): 10 A
- Opgenomen vermogen: 2,1 kW
- Maximaal toelaatbare netimpedantie: 0,38 ohm
- Elektrische beschermklasse: II
- Elektrische beschermgraad: IPX5
- Werkdruk (p): 11 MPa (110 bar)
- Max. toegestane druk (p max.): 15 MPa (150 bar)
- Maximumwatertoevoerdruk (p in max.): 1 MPa (10 bar)
- Maximumwaterdebiet (Q max.): 7,6 l/min (450 l/h)
- Minimumwaterdebiet (Q min.): 5,8 l/min (350 l/h)
- Maximumzuighoogte: 0,5 m
- Maximumwatertemperatuur tijdens drukbedrijf (t in max): 40 °C
- Maximumwatertemperatuur tijdens zuigbedrijf: 20 °C
- Afmetingen
  - Lengte: 340 mm
  - Breedte: 320 mm
  - Hoogte: 880 mm
- Lengte van de hogedrukslang: 7 m
- Gewicht (m) met gemonteerde spuitinrichting: 9 kg

- Goedgekeurde batterijen: AAA-batterijen ALKALINE (IEC-code LR03)
- Frequentieband: ISM-band 2,4 GHz
- Uitgezonden maximaal zendvermogen: 13 mW
- Signaalbereik: ca. 16 m. De signaalsterkte is afhankelijk van de omgevingsvoorwaarden.

De van de druk afhankelijke gegevens zijn gemeten bij een toevoerdruk van 0,3 MPa (3 bar).

### 18.2 Verlengkabels

Als gebruik wordt gemaakt van een verlengkabel, moet deze voorzien zijn van een aardedraad en de aders, afhankelijk van de spanning en de lengte van de verlengkabel, moeten minimaal de volgende doorsnede hebben:

#### Als de nominale spanning op het typeplaatje 220 V tot 240 V bedraagt:

- Kabellengte tot 20 m: AWG 15/1,5 mm<sup>2</sup>
- Kabellengte 20 m tot 50 m: AWG 13/2,5 mm<sup>2</sup>

#### Als de nominale spanning op het typeplaatje 100 V tot 127 V bedraagt:

- Kabellengte tot 10 m: AWG 14/2,0 mm<sup>2</sup>
- Kabellengte 10 m tot 30 m: AWG 12/3,5 mm<sup>2</sup>

### 18.3 Geluids- en trillingswaarden

- De K-waarde voor het geluidsdrukniveau bedraagt 2 dB(A). De K-waarde voor het geluidsvermogeniveau bedraagt 2 dB(A). De K-waarde voor de trillingswaarden bedraagt 2 m/s<sup>2</sup>.
- Geluidsdrukniveau  $L_{pA}$  gemeten volgens EN 60335-2-79: 80 dB(A)
  - Geluidvermogensniveau  $L_{WA}$  gemeten volgens EN 60335-2-79: 89 dB(A)
  - Trillingswaarde  $a_{\text{h}}$  gemeten volgens EN 60335-2-79, vlakstraalmondstuk:  $\leq 2,5 \text{ m/s}^2$ .

Informatie over het voldoen aan de EG-richtlijn 2002/44/EG inzake trillingen is op [www.stihl.com/vib](http://www.stihl.com/vib) aangegeven.

### 18.4 REACH

REACH staat voor een EG voorschrift voor de registratie, classificatie en vrijgave van chemicaliën.

Informatie met betrekking tot het voldoen aan het REACH-voorschrift is onder [www.stihl.com/reach](http://www.stihl.com/reach) weergegeven.

## 19 Onderdelen en toebehoren

### 19.1 Onderdelen en toebehoren

**STIHL** Deze symbolen kenmerken de originele STIHL onderdelen en het originele STIHL toebehoren.

STIHL adviseert alleen originele STIHL onderdelen en origineel STIHL toebehoren te gebruiken.

Reserveonderdelen en toebehoren van andere fabrikanten kunnen door STIHL wat betreft betrouwbaarheid, veiligheid en geschiktheid ondanks continue marktobservatie niet worden beoordeeld en STIHL kan ook niet borg staan voor het gebruik ervan.

Originele STIHL onderdelen en origineel STIHL toebehoren zijn leverbaar via de STIHL dealer.

## 20 Milieuverantwoord afvoeren

### 20.1 Hogedrukreiniger afvoeren

Informatie over de afvoer is verkrijgbaar bij de gemeente of bij een STIHL dealer.

Een onjuiste afvoer kan schadelijk zijn voor de gezondheid en voor het milieu.

- ▶ De STIHL producten inclusief de verpakking volgens de plaatselijke voorschriften bij een geschikt verzamelpunt voor recycling inleveren.
- ▶ Niet bij het huisvuil afvoeren.

## 21 EU-conformiteitsverklaring

### 21.1 Hogedrukreiniger STIHL RE 100.0 PLUS CONTROL

ANDREAS STIHL AG & Co. KG  
Badstraße 115  
D-71336 Waiblingen

Duitsland

verklaart op eigen verantwoordelijkheid dat

- Constructie: Hogedrukreiniger
- merk: STIHL
- Type: RE 100.0 PLUS CONTROL
- Serie-identificatie: RE02

aan de betreffende bepalingen van de richtlijnen 2011/65/EU, 2006/42/EG, 2014/30/EU,

2014/53/EU voldoet en in overeenstemming met de ten tijde van de productiedatum geldende versies van de volgende normen is ontwikkeld en geproduceerd: EN 60335-1, EN 60335-2-79, EN 55014-1, EN 55014-2, EN 61000-3-2, EN 61000-3-3, EN 62233, EN 62368-1, EN 300 440, EN 301 489-1, EN 301 489-3.

Het gemeten en het gegarandeerde geluidsvermogniveau is bepaald in overeenstemming met richtlijn 2000/14/EG, bijlage V, onder toepassing van de norm ISO 3744.

- Gemeten geluidsvermogniveau: 89 dB(A)
- Gewaarborgd geluidsniveau: 91 dB(A)

De technische documentatie wordt bij de productgoedkeuring van ANDREAS STIHL AG & Co. KG bewaard.

Het productiejaar, het productieland en het machinenummer staan vermeld op de hogedrukreiniger.

Waiblingen, 20-7-2021

ANDREAS STIHL AG & Co. KG



Bij volmacht

Dr. Jürgen Hoffmann, hoofd van de afdeling productgoedkeuring, -regelgeving

## 22 UKCA-conformiteitsverklaring

### 22.1 Hogedrukreiniger STIHL RE 100.0 PLUS CONTROL

**UK  
CA**

ANDREAS STIHL AG & Co. KG  
Badstraße 115  
D-71336 Waiblingen

Duitsland

verklaart op eigen verantwoordelijkheid dat

- Constructie: Hogedrukreiniger
- merk: STIHL
- Type: RE 100.0 PLUS CONTROL
- Serie-identificatie: RE02

voldoet aan de betreffende bepalingen van de Britse richtlijnen The Restriction of the Use of

Certain Hazardous Substances in Electrical and Electronic Equipment Regulations 2012, Supply of Machinery (Safety) Regulations 2008, Electromagnetic Compatibility Regulations 2016 en Radio Equipment Regulations 2017 en in overeenstemming met de ten tijde van de productie-datum geldende versies van de volgende normen is ontwikkeld en geproduceerd:  
EN 60335-1, EN 60335-2-79, EN 55014-1,  
EN 55014-2, EN 61000-3-2, EN 61000-3-3,  
EN 62233, EN 62368-1, EN 300 440,  
EN 301 489-1, EN 301 489-3.

Voor het bepalen van het gemeten en het gegarandeerde geluidsvermogeniveau werd gehandeld volgens de Britse richtlijn Noise Emission in the Environment by Equipment for use Outdoors Regulations 2001, Schedule 8 of met gebruikmaking van norm ISO 3744.

- Gemeten geluidsvermogeniveau: 89 dB(A)
- Gewaarborgd geluidsniveau: 91 dB(A)

De technische documentatie wordt bij ANDREAS STIHL AG & Co. KG bewaard.

Het productiejaar, het productieland en het machinenummer staan vermeld op de hogedrukreiniger.

Waiblingen, 20-7-2021

ANDREAS STIHL AG & Co. KG



Bij volmacht

Dr. Jürgen Hoffmann, hoofd van de afdeling productgoedkeuring, -regelgeving

[www.stihl.com](http://www.stihl.com)



0458-004-9621-B



0458-004-9621-B