

# avidsen



GUARANTEE



SUPPORT  
CALL

## HomeTap

# VANNE THERMOSTATIQUE CONNECTÉE SANS FILS

Ref.127049 - 127061



AvidsenHome

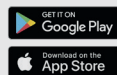

www.avidsen.com





# SOMMAIRE

## **A - CONSIGNES DE SÉCURITÉ**

---

1 - PRÉCAUTIONS D'UTILISATION	04
2 - AVERTISSEMENT	04
3 - ENTRETIEN ET NETTOYAGE	04
4 - RECYCLAGE	04

## **B - DESCRIPTION DU PRODUIT**

---

1 - CONTENU DU KIT	05
--------------------	----

## **C - INSTALLATION**

---

1 - PONT DE CONNEXION	06
2 - VANNE THERMOSTATIQUE	06
3 - MISE EN ROUTE DE LA VANNE THERMOSTATIQUE	06
3.1 - Installation de la vanne thermostatique sur le radiateur	06
3.2 - Première allumage de la vanne thermostatique	07
3.3 - Mode de fonctionnement	07
3.4 - Réglages et programmation de la vanne sans pont de connexion	09

## **D - CONNEXION**

---

1 - INSTALLATION DE L'APPLICATION MOBILE ET CRÉATION D'UN COMPTE	11
2 - CONNEXION DU PONT DE CONNEXION	12

## **E - UTILISATION**

---

1 - UTILISATION PAR L'APPLICATION	15
1.1 - Programmation hebdomadaire	15
2 - RÉGLAGES	16
3 - COMPATIBILITÉ AVEC LES ASSISTANTS VOCAUX (UNIQUEMENT AVEC LE PONT DE CONNEXION)	16

## **F - INFORMATIONS TECHNIQUES ET LÉGALES**

---

1 - CARACTERISTIQUES TECHNIQUES	17
2 - GARANTIE	17
3 - ASSISTANCE ET CONSEILS	17
4 - DÉCLARATION DE CONFORMITE	18

## A - CONSIGNES DE SÉCURITÉ

### 1 - PRECAUTIONS D'UTILISATION

---

- Lisez intégralement ce manuel avant de commencer l'installation.
- Ne pas laisser les enfants manipuler le produit.
- Ne pas installer ce produit à l'extérieur

### 2 - AVERTISSEMENT

---

Ce produit a été conçu pour être connecté sur un radiateur à circulation d'eau, toute autre usage de l'appareil ne sera pas couvert, ni par la garantie, ni par une assistance technique. Une utilisation non conforme aux instructions de ce manuel et entraînant un dommage, ne pourra mettre la société Avidsen en cause. Il convient de surveiller les enfants pour s'assurer qu'ils ne jouent pas avec l'appareil.

### 3 - ENTRETIEN ET NETTOYAGE

---

Un nettoyage extérieur du boîtier peut être fait périodiquement.

- Ne pas utiliser de substances abrasives, de substances contenant de l'alcool, des diluants ou d'autres substances inflammables.
- Ne vaporisez pas directement le produit avec un aérosol.

### 4 - RECYCLAGE

---



Ce logo signifie qu'il ne faut pas jeter les appareils hors d'usage avec les ordures ménagères. Les substances dangereuses qu'ils sont susceptibles de contenir peuvent nuire à la santé et à l'environnement. Faites reprendre ces appareils par votre distributeur ou utilisez les moyens de collecte sélective mis à votre disposition par votre commune.



Pour en savoir plus :

[www.quefairedemesdechets.fr](http://www.quefairedemesdechets.fr)

## B - DESCRIPTION DU PRODUIT

La vanne thermostatique avidsen HomeTap vous permet de contrôler la température d'une pièce grâce à votre Smartphone (Apple et Android) lorsque que celle-ci est couplée au pont de connexion. Il dispose d'un écran LCD afin de visualiser la température .

Elle peut fonctionner sans application, dans cette configuration vous pourrez effectuer une programmation manuelle sur celle-ci. Si vous souhaitez utiliser cette vanne thermostatique à partir de votre smartphone, vous aurez besoin du pont de connexion. Dans ce cas l'application Avidsen Home vous permettra de la commander et la programmer de manière intuitive.

Le pont de connexion permet de connecter jusqu'à 16 vannes thermostatiques.

### 1 - CONTENU DU KIT

#### RÉFÉRENCE 127049

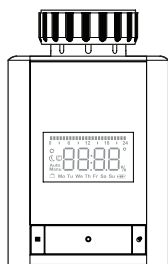

1 x1

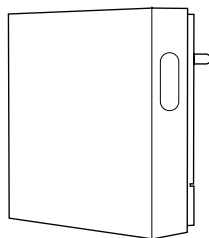

2 x1

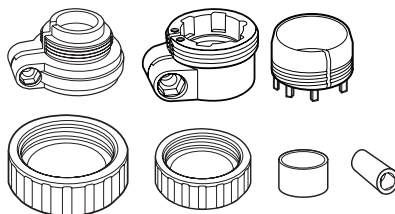

3 x1

1	Vanne thermostatique connecté
2	Pont de connexion
3	Bagues de fixation

#### RÉFÉRENCE 127061

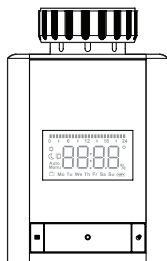

1 x1

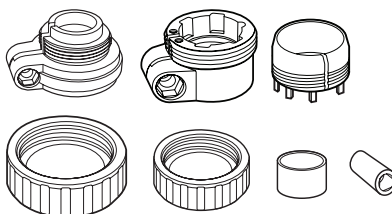

2 x1

1	Vanne thermostatique connecté
2	Bagues de fixation

## C - INSTALLATION

Assurez-vous, avant de procéder à l'installation définitive de l'appareil, que celui-ci soit à portée WIFI de votre box Internet. En cas d'une installation hors portée, prévoir l'installation d'un répéteur WIFI à des fins d'amplification du réseau.

### 1 - PONT DE CONNEXION

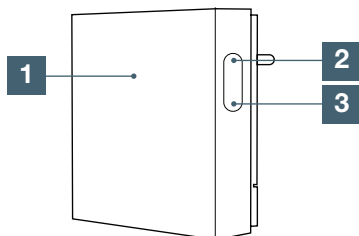

1	Led Bleu	Allumée : WIFI activé et connecté
		Clignotement lent : pas de connexion réseau
	Clignotement rapide : Mode appairage WIFI	
Led Rouge	Allumée : connexion de la vanne thermostatique	
	Eteint : vanne thermostatique connectée	
2	Bouton connexion	Appui court : entrer ou quitter le mode connexion RF
		Appui long : reset
3	Bouton setting	Appui court : non utilisé
		Appui long : Mode WIFI EZ activé

### 2 - VANNE THERMOSTATIQUE

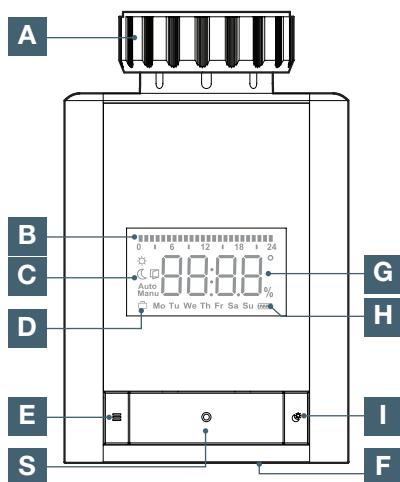

A	Adaptateur vanne thermostatique
B	Indicateur de programmation hebdomadaire
C	Mode Manuel / automatique, icône fenêtre ouverte / Eco / Confort
D	Mode vacances ou normal
E	Bouton menu
F	Molette de réglage de la température de consigne
G	Afficheur température
H	Niveau de batterie
I	Bouton ECO / Confort
S	Bouton validation

### 3 - MISE EN ROUTE DE LA VANNE THERMOSTATIQUE

#### 3.1 - INSTALLATION DE LA VANNE THERMOSTATIQUE SUR LE RADIATEUR

Attention avant de mettre les batteries, vous devez connecter votre vanne thermostatique à votre radiateur. Vous devez choisir les adaptateurs qui correspondent à votre radiateur, avant de commencer, dévisser votre ancienne vanne thermostatique :

- Si votre radiateur est équipé d'un robinet de diamètre M28 ou M30, utilisez la bague et fixez-la sur le robinet. Il est conseillé de faire un essai sur votre radiateur avant de fixer définitivement l'adaptateur (attention, il ne sera plus possible de le retirer par la suite)

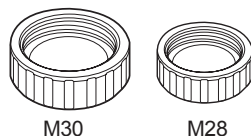

Test avant fixation sur la vanne

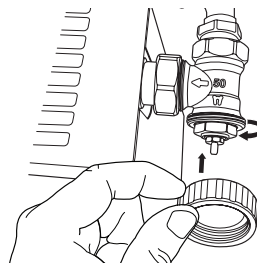

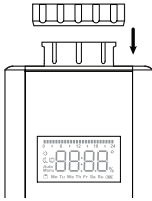

Connectez la vanne thermostatique sur votre radiateur et insérez les piles fournies.

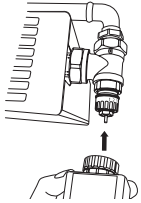

- Si votre radiateur est équipé d'un robinet Danfoss, utilisez la bague en plastique M30 et fixée la sur la vanne thermostatique.

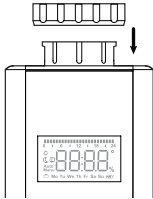

- Dans votre kit vous avez plusieurs adaptateurs en fonction des modèles  
Pour un robinet de type Danfoss RA, utilisez les adaptateurs suivants

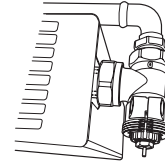
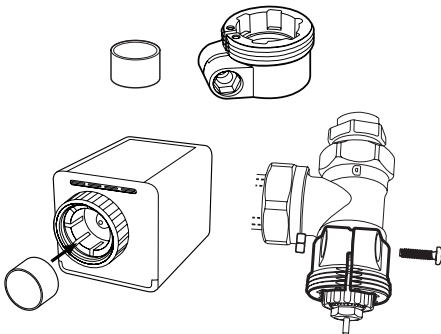

Pour un robinet de type Danfoss RAV, utilisez les adaptateurs suivants

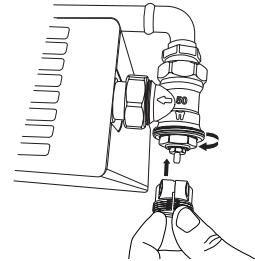
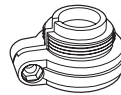

Pour un robinet de type Danfoss RAVL, utilisez les adaptateurs suivants

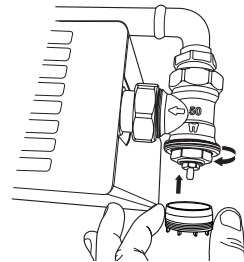

- Connectez la vanne thermostatique sur votre radiateur et insérez les piles fournies.

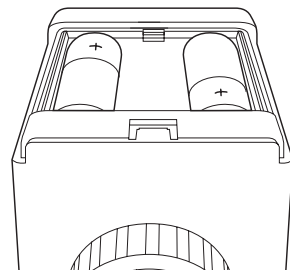

### 3.2 - PREMIÈRE ALLUMAGE DE LA VANNE THERMOSTATIQUE

Lors de la première mise en route, il faut définir l'année, le mois, le jour et l'heure. Utilisez la molette de sélection F pour changer la valeur et appuyez sur le bouton S pour valider.

La vanne thermostatique affiche ensuite ADA, à cette étape, la vanne va effectuer une étape de calibration des butées :

- Appuyez sur le bouton valider « S », ADAU est affiché à l'écran
- La température de consigne est affichée, la calibration s'est bien passée

Si vous avez un code erreur affiché (F1, F2, F3, F4), la vanne thermostatique n'est pas correctement installée, veuillez la réinstaller correctement et recommencer la procédure de calibration.

- F1 - La vanne est entraînée lentement, vérifiez que l'installation en place n'est pas bloquée.  
Enlevez la batterie et remettez la pour effectuer un reset de la vanne
- F2 - La plage d'actionnement est trop large, vérifiez si la vanne est installée correctement  
Enlevez la batterie et remettez la pour effectuer un reset de la vanne
- F3 - La plage de réglage est trop petite, utilisez les adaptateurs fournis si besoin pour augmenter la course.
- F4 - La vanne n'est pas installée. Si la vanne est installée, ajouter un ou deux adaptateurs et recommencer l'installation.

A partir cette étape, il est possible d'utiliser la vanne seule et la programmer ou de l'utiliser avec le pont de connexion et de la programmer à partir de l'application. Pour programmer la vanne à partir de l'application, veuillez consulter  
« 1 - UTILISATION PAR L'APPLICATION » P15.

	Vanne seule	Vanne avec le pont de connexion
Programmation hebdomadaire	✓	✓
Programmation hebdomadaire à partir de l'application		✓
Interaction avec d'autres produits (automatisation)		✓

### 3.3 - MODE DE FONCTIONNEMENT

La vanne thermostatique Avidsen dispose de 3 modes de fonctionnement : mode automatique, mode manuel et le mode vacances. Pour changer de mode, effectuez un appui court sur la touche « S ».

#### Note :

- Lorsque la vanne thermostatique est connectée au pont de connexion, tous les paramètres sont définis par l'application et l'appareil affiche le mode manuel. La vanne thermostatique fonctionne selon les paramètres de l'application.
- Lorsque la vanne thermostatique est utilisée seule, tous les paramètres sont réglés manuellement par l'utilisateur.

#### Mode automatique

L'écran affiche par défaut la valeur de la température cible, cette valeur change en fonction du réglage de la programmation hebdomadaire. Il est possible de déroger à la fonction automatique, pour cela tournez le sélecteur de température et fixez une nouvelle température, elle sera appliquée jusqu'au prochain changement de température automatique. Il est aussi possible de changer la température à partir du mode ECO/Confort, appuyez sur le bouton « I » pour changer la température.

#### Mode manuel

L'écran affiche par défaut la valeur de la température cible, cette valeur est fixe et peut être changée en tournant le sélecteur de température ou à partir du mode ECO/Confort (appuyez sur le bouton « I » pour changer la température ECO/Confort).



### Mode vacances

Lors d'une absence prolongée, il est possible d'activer le « mode vacances », celui-ci va fixer une température plus basse pendant votre absence. Appuyez sur le bouton « I » jusqu'à voir apparaître le symbole 

- Sélectionner la durée de votre absence à partir de la molette et appuyez sur le bouton validation
- Sélectionner maintenant l'année, la date et l'heure à partir de laquelle l'absence va commencer (appuyez sur le bouton de validation pour valider chaque changement)
- Sélectionner maintenant la température pendant votre absence et appuyez sur le bouton validation

Votre vanne thermostatique est programmée pour une absence (cette action peut être réalisé à partir de l'application). La vanne thermostatique reviendra automatiquement en mode automatique à la fin de la période d'absence.

### Augmentation rapide de la température (Boost)

Cette fonction permet d'augmenter rapidement la température de la pièce, la vanne thermostatique sera ouverte à 80% pendant 15 minutes. Pour activer cette fonction appuyez 5 fois rapidement sur le bouton validation.

La vanne affiche b900, qui correspond au compte à rebours de 15 minutes. Ensuite, la vanne thermostatique retournera à son état initial

**Note** : dans ce mode la fonction de détection de fenêtre ouverte est désactivée

### Verrouillage des touches

Les touches peuvent être verrouillées ou déverrouillées en appuyant simultanément sur les touches « E » et « I ». L'écran affiche

- LOC pour indiquer que les touches sont verrouillées
- ULOC pour indiquer que les touches sont déverrouillées

### Anti-calcification de la vanne

Si la vanne ne s'est pas actionnée pendant une semaine, elle s'ouvrira et se fermera tous les samedis à minuit afin de protéger la vanne contre la calcification.

### Niveau de batterie

Le niveau de batterie est visible sur l'écran de la vanne thermostatique

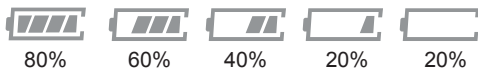

## 3.4 - RÉGLAGES ET PROGRAMMATION DE LA VANNE SANS PONT DE CONNEXION

Un appui long sur le bouton mode affiche «Pr0», à partir de la molette de sélection vous pouvez choisir différents menus. Pour entrer dans un menu, appuyez sur le bouton validation, sans actions de votre part pendant 30s, la vanne thermostatique reviendra à l'écran d'accueil.

Réglages	Ecran	Option d'ajustement
Programmation hebdomadaire	Pr0	Programmation hebdomadaire, voir la section suivante
Modification de la date et l'heure	dAt	Permet de modifier la date et l'heure
Sélection de l'heure d'été et de l'heure d'hiver	dSt	OFF : changement automatique désactivé, ON permet le changement automatique de l'heure d'été et d'hiver
Détection de fenêtre ouverte	Aer	Lorsque la température de la pièce baisse rapidement de 5 degrés en 5 minutes, la vanne détermine automatiquement qu'une fenêtre est ouverte. Afin de réduire les coûts de chauffage, la température sera fixée à 15 C°, l'écran LCD affichera l'icône d'ouverture de fenêtre. Vous pouvez modifier la température et le temps (en minutes) pendant laquelle cette température sera appliquée pour limiter votre consommation
Calibration de la température	toF	Cette fonction permet d'ajuster la température mesurée si un écart de température existe. Il est possible d'ajuster la température de -5.5°C à 5.5°C par pas de 0.1°C
Reset	rEs	Appuyez sur le bouton validation pour effectuer la remise à zéro de la vanne thermostatique
Position de la vanne	Pos	Permet de connaître la position de la vanne en pourcentage

### Programmation hebdomadaire sans pont de connexion

Les valeurs par défauts sont

Evènements	Heure	Température	
Semaine et week end	P1	00:00 - 06:00	17°C
	P2	06:00 - 09:00	21°C
	P3	09:00 - 17:00	17°C
	P4	17:00 - 23:00	21°C
	P5	23:00 - 23:59	21°C

Il est possible de changer ces valeurs par défaut

- Effectuez un appui long sur le bouton mode « E »
- Sélectionné Pr0 et appuyez sur le bouton validation
- L'écran affiche DAY, avec la molette de sélection, vous pouvez choisir de programmer
  - Chaque jour de la semaine indépendamment
  - Du lundi au vendredi
  - Le week end
- Une fois votre sélection faite, appuyez sur le bouton validation
- Avec la molette, sélectionnez la température du programme P1 et appuyez sur valider
- Choisissez l'heure de fin du programme P1 (qui correspond aussi à l'heure de début du programme P2)
- Avec la molette, sélectionnez la température du programme P2 et appuyez sur valider
- Appliquez la même procédure jusqu'au programme P5, à la fin de la procédure, la vanne thermostatique revient automatiquement au menu Pr0
  - Suivez la même procédure pour chaque jour de la semaine

## 1 - INSTALLATION DE L'APPLICATION MOBILE ET CRÉATION D'UN COMPTE

Branchez dans un premier temps le pont de connexion sur une prise de courant, suivez les instructions suivantes pour procéder à l'appairage. Téléchargez l'application Avidsen Home sur Play Store ou sur App store.

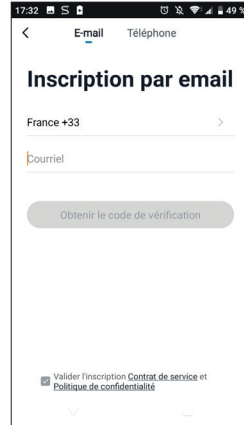

Choisissez votre pays puis après avoir saisi votre adresse e-mail, sélectionnez **Obtenir le code de vérification**.

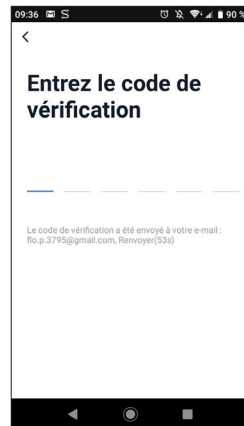

Lancez l'application et connectez-vous si vous avez déjà un compte. Si ce n'est pas le cas, appuyez sur **CRÉER UN NOUVEAU COMPTE** et laissez-vous guider par l'application.

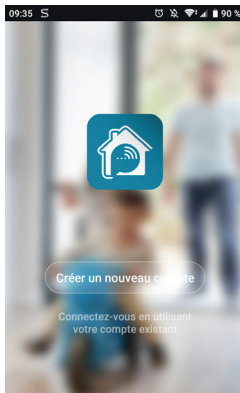

Après avoir accepté la politique de confidentialité, créez un compte avec une **adresse mail**.

Dans les secondes suivantes, vous recevrez un code de validation dans votre boîte e-mail. Entrez ce code pour finaliser l'inscription.

**Attention**, cet e-mail peut se trouver dans vos courriers indésirables.

Dans le cas où vous ne recevez aucun code avant la fin du compte à rebours, nous vous invitons à appuyer sur **renvoyer** et à vérifier la saisie de votre adresse e-mail.

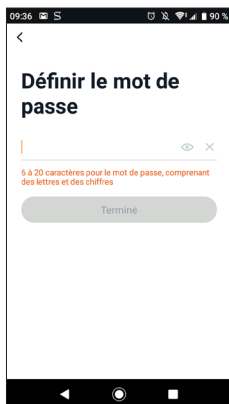

Pour finir l'inscription, définissez un mot de passe compris entre 6 à 20 caractères, composé de lettres et de chiffres uniquement. Appuyez ensuite sur **Terminé**.

## 2 - CONNEXION DU PONT DE CONNEXION

Pour commencer l'appairage, à partir de l'application, appuyez sur AJOUTER. Assurez-vous que votre téléphone est connecté sur le réseau wifi 2.4GHz de votre box internet. Si vous avez déjà un appareil installé sur l'application (ex : caméra IP, prise connectée, etc...) cliquez le sur + en haut à droite de l'application.

Sélectionnez le produit que vous souhaitez apparier, sélectionnez Home Tap Connect.

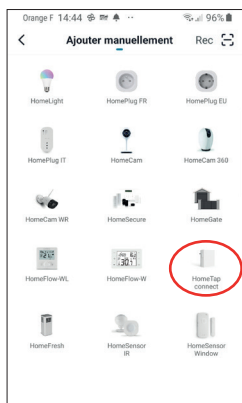

Sélectionnez votre réseau WIFI 2.4GHz (attention, votre smartphone doit être connecté au réseau wifi sur lequel le thermostat va être connectée), insérez votre mot de passe réseau et appuyez sur **SUIVANT**.

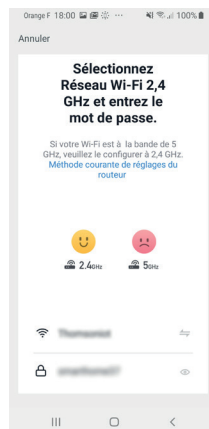

**IMPORTANT** : Si un message de demande d'autorisation de position apparait, il faudra accepter celui-ci pour que votre appareil Android ou IOS puisse récupérer votre WiFi à proximité.

**IMPORTANT** : Cet appareil est compatible réseau WiFi 2.4GHz - WPA/WPA2. Non compatible WiFi 5Ghz, non compatible cryptage WEP. Veuillez vérifier ces paramètres WiFi de votre box ou contacter votre fournisseur d'accès Internet en cas de difficultés lors de la connexion. Si vous avez ce message qui apparait cliquez sur changement, ou connecter votre smartphone sur une fréquence 2.4GHz puis cliquez sur Continuer.

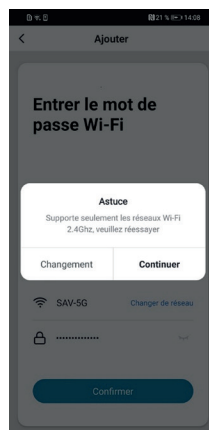

L'application vous indique de réinitialiser l'appareil pour continuer la procédure d'appairage, appuyer 5s sur bouton settings, le pont de connexion va sonner et la LED bleu va clignoter rapidement, appuyez sur suivant sur l'application.

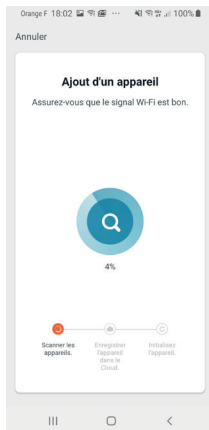
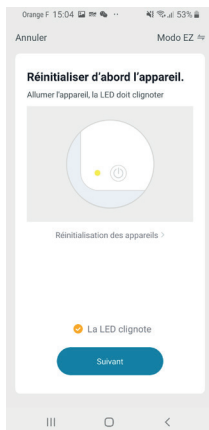

Veillez patienter pendant la procédure d'appairage, cette étape peut prendre plusieurs minutes.

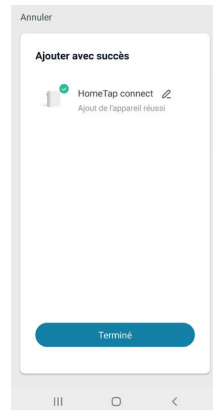

Votre pont de connexion est maintenant fonctionnel et apparait dans votre application. Vous pouvez le renommer en cliquant sur le petit crayon à droite du nom de l'appareil.

Vous pouvez à ajouter une ou plusieurs vannes thermostatiques. Il existe deux méthodes :

- A partir de l'application, après avoir sélectionné votre appareil HomeTap connect
- Appuyez sur **Ajouter un sous appareil**

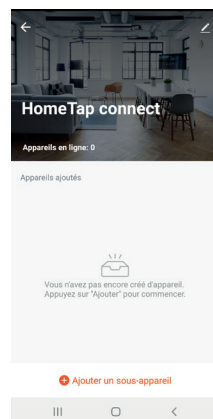

- Appuyez sur le bouton La LED clignote déjà

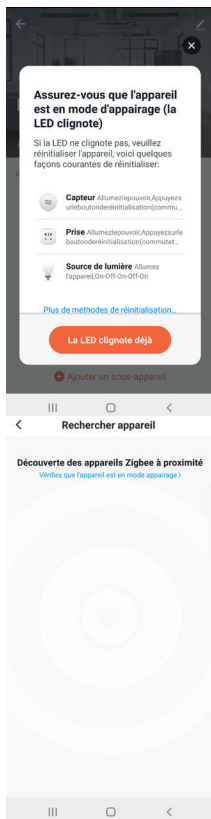

Sur votre vanne thermostatique, appuyer pendant 10 secondes sur le bouton de validation jusqu'à voir apparaître « PAIR » à l'écran.

Votre vanne apparaît dans l'application

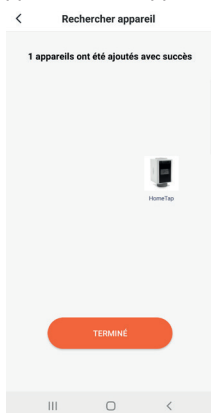

Appuyez sur le bouton **terminer**, vous pouvez le renommer en cliquant sur le petit crayon à droite du nom de l'appareil

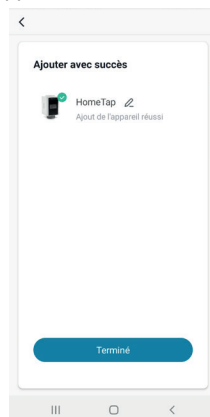

Répétez cette procédure pour l'ajout de toute nouvelle vanne

- Il est possible d'ajouter une nouvelle vanne sans passer par l'application

- Appuyez sur le bouton « connexion » du pont de connexion, la LED verte doit s'allumer

Sur votre vanne thermostatique, appuyer pendant 10 secondes sur le bouton de validation jusqu'à voir apparaître « PAIR » à l'écran.

Votre vanne thermostatique apparaît sur votre application, l'appairage avec le pont de connexion est terminé

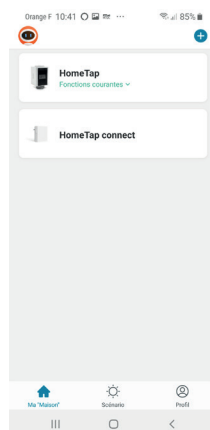

## 1 - UTILISATION PAR L'APPLICATION

Pour commencer, à partir de la page d'accueil de l'application, sélectionner votre thermostat.

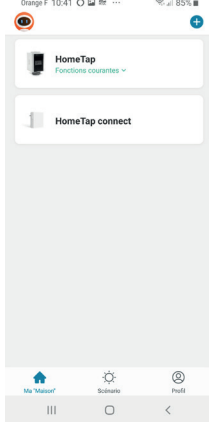

La page du thermostat centralise les informations et les actions possibles

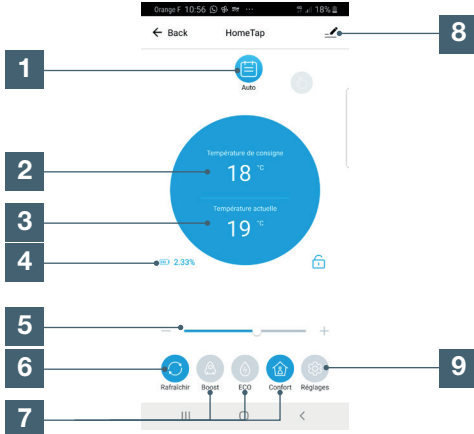

1	Sélection du mode (auto, manuel, absence)
2	Température de consigne
3	Température ambiante
4	Niveau de batterie
5	Température de consigne
6	Rafraîchir les informations
7	Boost, Confort, Mode ECO,
8	Modification du nom du produit et information sur l'appareil
9	Modification du nom du produit et information sur l'appareil

## 1.1 - PROGRAMMATION HEBDOMADAIRE

- Appuyer sur le bouton réglage, puis sur **Programmation**. A partir de cet écran vous pouvez effectuer une programmation hebdomadaire

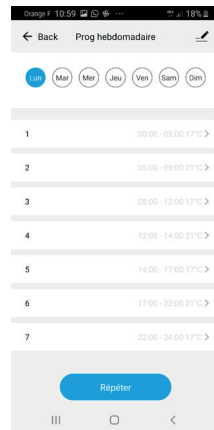
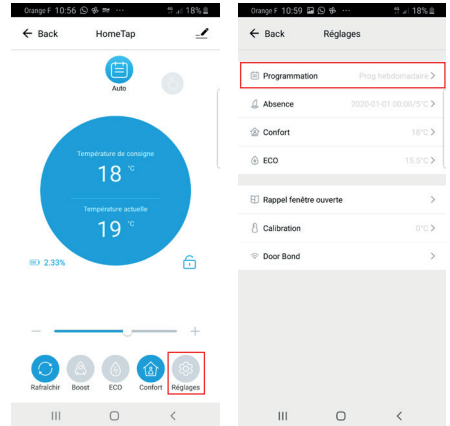

- Sélectionner le jour de la semaine à programmer en haut de l'écran

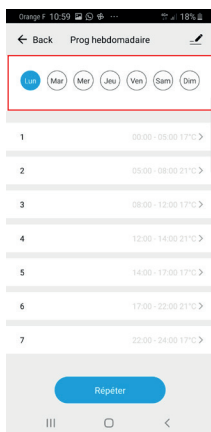

- Vous pouvez ensuite définir la température sur les 7 périodes de la journée. Pour chaque période de la journée, vous devez définir :

- Une heure de départ
- Une heure de fin
- Une température de consigne

Cette température de consigne sera appliquée pendant la plage horaire sélectionnée. Appuyez sur confirmer pour valider cette programmation

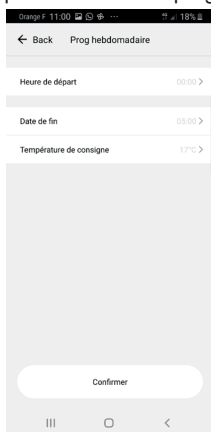

- Répéter cette procédure pour chaque période et jours de la semaine

- Il est aussi possible de répéter une programmation

- Sélectionnez le jour à répéter et appuyez sur le bouton répéter

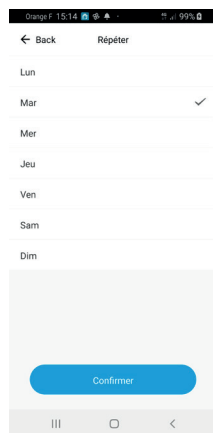

- Sélectionner le jour de la semaine auquel vous souhaitez appliquer les mêmes paramètres (il doit être différent du jour de la semaine sélectionné précédemment)
- Appuyez sur **confirmer** pour confirmer la duplication de la programmation

## 2 - RÉGLAGES

Le menu réglage permet de modifier :

- La durée d'absence par défaut
- La température pendant les vacances ou absence
- La calibration de la température
- Sélectionner les valeurs de température ECO et confort
- Définir les paramètres de la fonction fenêtre ouverte

## 3 - COMPATIBILITÉ AVEC LES ASSISTANTS VOCAUX (UNIQUEMENT AVEC LE PONT DE CONNEXION)

Votre nouvelle vanne thermostatique connecté est compatible avec les assistants vocaux Google Home et Alexa. Se référer à la notice de votre assistant vocal pour connecter votre vanne thermostatique.



Une fois connecté, vous pourrez :

- Lui demander d'augmenter la température
  - *Alexa, augmente la température de 1°C*
  - *Ok Google, baisse la température de 1°C*
- Lui demander de mettre une température
  - *Alexa, met la température sur 20°C*
  - *Ok google, met la température sur 20°C*

## F - INFORMATIONS TECHNIQUES ET LÉGALES

### 1 - CARACTERISTIQUES TECHNIQUES

#### Pont de connexion

Protocole radio RF	RF 868Mhz
Protocole Radio WIFI	WIFI 2.4Ghz (802.11 b/g/n)
Portée en champ libre RF et WIFI	Jusqu'à 80 m en champs libre (50 m avec des murs)
Usage	Intérieur
Taux d'humidité maximum	80%
T° de fonctionnement	0°C / +40°C
T° de stockage	0°C / +50°C
Alimentation	230V AC
Dimensions et poids	80 (h.) x 80 (l.) x 70 (p.) mm - 125 Gr

#### Vanne thermostatique

Affichage	LCD
Protocole radio	RF 868Mhz
Portée en champ libre	Jusqu'à 80 m en champs libre (50 m avec des murs)
Usage	Intérieur
Taux d'humidité maximum	80%
T° de fonctionnement	0°C / +40°C
T° de stockage	0°C / +50°C
Alimentation	2xAA 1.5 V (fournies) - Autonomie 1 an
Installation	Radiateur à eau, plusieurs bagues de fixation fournies dans le kit
Dimensions et poids	95 (h.) x 60 (l.) x 60 (p.) mm - 185 Gr

### 2 - GARANTIE

---

Ce produit est garanti 2 ans, pièces et main d'œuvre, à compter de la date d'achat. Il est impératif de garder une preuve d'achat durant toute cette période de garantie.

La garantie ne couvre pas les dommages causés par chocs et accidents.

### 3 - ASSISTANCE ET CONSEIL

---

• Malgré tout le soin que nous avons porté à la conception de nos produits et à la réalisation de cette notice, si vous rencontrez des difficultés lors de l'installation de votre produit ou des questions, il est fortement conseillé de contacter nos spécialistes qui sont à votre disposition pour vous conseiller.

• En cas de problème de fonctionnement pendant l'installation ou après quelques jours d'utilisation, il est impératif de nous contacter avant votre installation afin que l'un de nos techniciens diagnostique l'origine du problème car celui-ci provient certainement d'un réglage non adapté ou d'une installation non conforme. Si le problème vient du produit, le technicien vous donnera un numéro de dossier pour un retour en magasin.

Sans ce numéro de dossier le magasin sera en droit de refuser l'échange de votre produit.

Besoin de conseils lors de la mise en service ou l'installation de votre produit ?

Contactez les techniciens de notre service après-vente au :

**0 892 701 369**

Service 0,35 € / min  
+ prix appel

**Du lundi au vendredi de 9H à 12H et de 14H à 18H.**

Avidsen s'engage à disposer d'un stock de pièces détachées sur ce produit pendant la période de garantie contractuelle.

### 4 - DÉCLARATION DE CONFORMITE

---

Avidsen déclare que le produit précédemment cité est conforme à la directive RED 2014/53/EU et sa conformité a été évaluée selon les normes applicables en vigueur :

Pont de connexion

EN 62368-1 :2014+A11 :2017

EN 301 489-1 V2.2.3 :2019

EN 301 489-3 V2.1.1 :2019

EN 301 489-17 V3.1.1 :2017

EN 300 328 V2.2.2 :2019

EN 300 220-1 V3.1.1 :2017

EN 300 220-2 V3.2.1 :2018

EN 62311 :2008

Vanne thermostatique

EN 62368-1 :2014+A11 :2017

EN 301 489-1 V2.2.3 :2019

EN 301 489-3 V2.1.1 :2019

EN 300 220-1 V3.1.1 :2017

EN 300 220-2 V3.2.1 :2018

EN 62479 :2010

A Tours le 05/11/2020

Alexandre Chaverot, président







avidsen

Avidsen  
19 avenue Marcel Dassault - ZAC des Deux Lions  
37200 Tours - France