

avidsen



FR PHOTOCELLULE  
v3 12/24V DC

Ref. 114359



**CONTENU DU KIT**

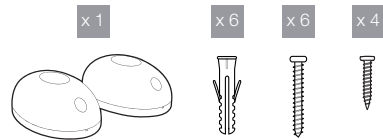

**A - CONSIGNES DE SÉCURITÉ**

**A1 - PRECAUTIONS D'UTILISATION**

- Lisez intégralement ce manuel avant de commencer l'installation.
- Ne pas laisser les enfants manipuler le produit.

**A2 - ENTRETIEN ET NETTOYAGE**

- Utilisez un simple chiffon doux légèrement humidifié pour nettoyer votre produit.
- Tous les branchements électriques doivent être faits hors tension (Disjonction de protection en position OFF) et batterie déconnectée.
- N'utilisez pas de substances abrasives ou corrosives.
- Ne vaporisez pas directement le produit avec un aérosol.
- En hiver, grattez le gel qui s'est éventuellement formé sur les lentilles.

**A3 - RECYCLAGE**



Ce logo signifie qu'il ne faut pas jeter les appareils hors d'usage avec les ordures ménagères. Les substances dangereuses qu'ils sont susceptibles de contenir peuvent nuire à la santé et à l'environnement. Faites reprendre ces appareils par votre distributeur ou utilisez les moyens de collecte sélective mis à votre disposition par votre commune.



Pour en savoir plus : [www.quefairedemesdechets.fr](http://www.quefairedemesdechets.fr)

**B - DESCRIPTION DU PRODUIT**

**B1 - PHOTOCELLULES**

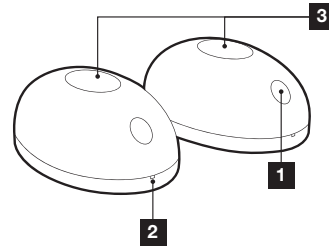

1	Photocellule réceptrice RX
2	Photocellule émettrice TX
3	Lentille du faisceau infrarouge

**C - INSTALLATION**

**C1 - JEU DE PHOTOCELLULES**

- Se référer à l'étiquette en face arrière pour identifier la photocellule émettrice TX et réceptrice RX
- Installez la photocellule réceptrice (RX est inscrit à l'arrière) du côté où se trouve le coffret de commande ou le moteur contenant la carte électronique de commande. La surface des piliers doit être parfaitement plate afin de pouvoir aligner convenablement le faisceau infrarouge des photocellules.
- Placez les photocellules exactement à la même hauteur par rapport au sol, elles doivent être parfaitement alignées et parallèles entre elles. La distance entre la face extérieure du portail et les photocellules doit être comprise entre 10 et 15 cm.
- Fixez les photocellules sur les piliers.

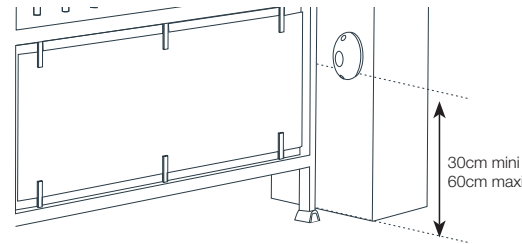

Côté extérieur de la propriété

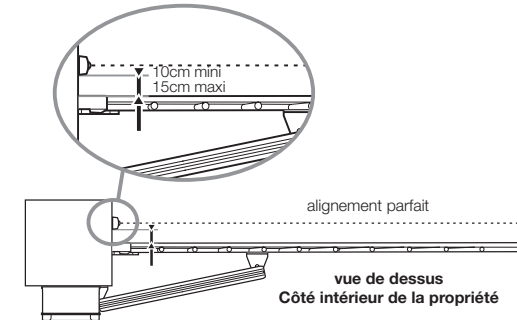

alignement parfait  
vue de dessus  
Côté intérieur de la propriété

Attention : réalisez un joint silicone d'étanchéité entre le pilier et les

photocellules ainsi que sur la sortie du câble d'alimentation.  
Ne pas siliconner la base de la photocellule pour éviter toute condensation du produit.

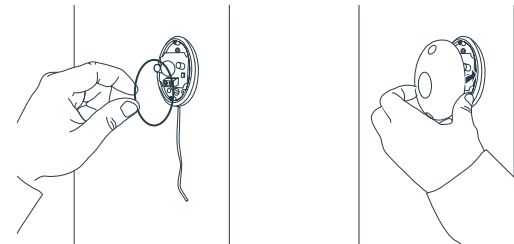
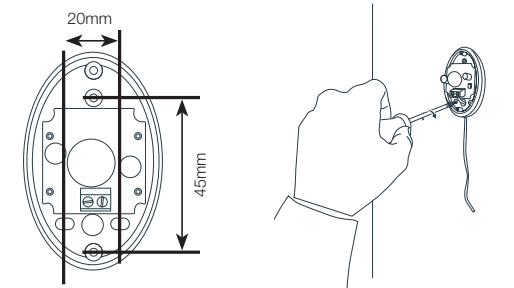

Côté extérieur de la propriété

**C2 - JEU DE PHOTOCELLULES**

- Dans le cadre d'une utilisation avec le portail non visible, il est obligatoire d'installer un deuxième jeu de photocellules afin d'empêcher l'ouverture du portail lorsqu'un élément (voiture, personne, ...) est derrière le portail.
- Les photocellules doivent être parfaitement alignées et parallèles.
  - Les photocellules réceptrices (RX inscrit à l'arrière) doivent être installées du même côté du portail que le boîtier électronique.
  - Les photocellules doivent être installées côté intérieur de la propriété. La distance entre les bords primaires du portail en position ouverte à 90° et les photocellules doit être comprise entre 10 et 15cm maximum.
  - Les supports utilisés pour fixer les photocellules doivent être correctement fixés au sol et parfaitement alignés.
  - Les photocellules doivent être placées exactement à la même hauteur par rapport au sol et cette hauteur doit être comprise entre 30 et 60cm.

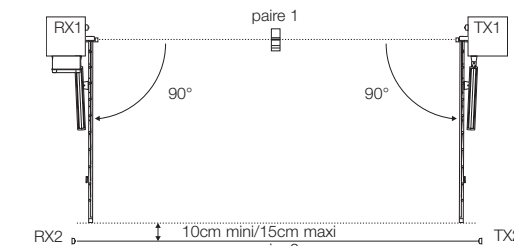

Côté intérieur de la propriété  
Vue de dessus

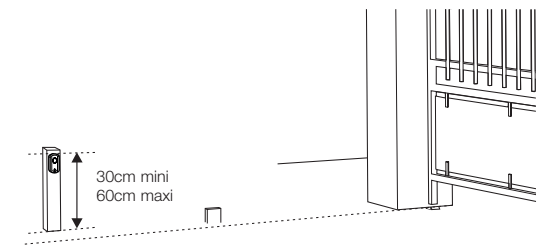

**D - BRANCHEMENTS**

La connexion des photocellules est différente en fonction du type de motorisation :

- Pour motorisations de portails coulissant, voir la section D1
- Pour les motorisations de portails battants, voir la section D2

Débrancher le bornier amovible, connecter les fils des photocellules au bornier comme le montre le schéma ci-dessous puis rebrancher le bornier.

**D1 - BRANCHEMENT POUR UNE MOTORISATION DE PORTAIL COULISSANT**

• 1 jeu de photocellules

En branchant des photocellules de cette manière, le système réagit à une coupure du faisceau infrarouge uniquement pendant la fermeture.

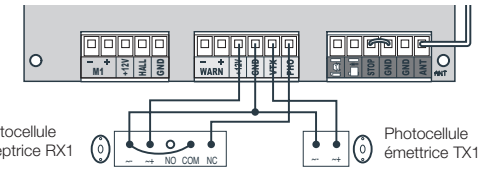

Photocellule réceptrice RX1

Photocellule émettrice TX1

• 2 jeux de photocellules

En branchant des photocellules de cette manière, le système réagit à une coupure de l'un ou l'autre des faisceaux infrarouges uniquement pendant la fermeture.

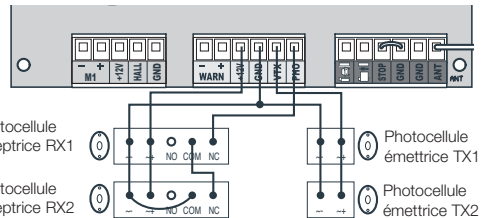

Photocellule réceptrice RX1

Photocellule émettrice TX1

Photocellule réceptrice RX2

Photocellule émettrice TX2

Remarque : Dans le cas précédent, le deuxième jeu ne peut pas être monté pour protéger le bord secondaire du portail pendant l'ouverture. Pour ce type de fonctionnement, brancher le deuxième jeu de photocellules sur l'entrée «arrêt d'urgence» comme montré ci-dessous :

En cas d'utilisation de l'entrée **STOP**,  
il faut retirer le pontage entre **STOP** et **GND**

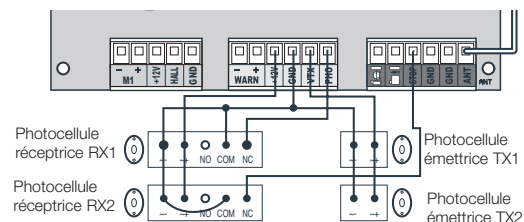

## D2 - BRANCHEMENT POUR UNE MOTORISATION DE PORTAIL BATTANT

### • 1 jeu de photocellules

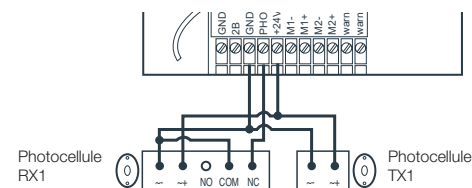

### • 2 jeux de photocellules

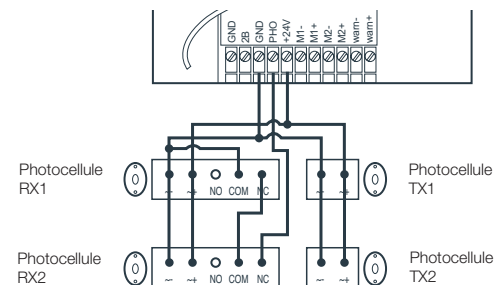

## E - PROCÉDURE D'ALIGNEMENT DES PHOTOCÉLULES

Afin de s'assurer de l'alignement correct des photocellules, consultez le chapitre correspondant dans la notice de la motorisation.

## F - INFORMATIONS TECHNIQUES ET LEGALES

### F1 - CARACTERISTIQUES TECHNIQUES

- Type : Détecteurs de présence à faisceau infrarouge modulé. Systèmes de sécurité de type D selon la EN 12453
- Constitution : 1 émetteur TX et 1 récepteur RX
- Alimentation : 12Vdc, 24Vdc
- Puissance maximum assignée : 1W max (la paire)
- Sortie : - 1 sortie à contact sec normalement fermé (COM/ NC).  
- 1 sortie à contact sec normalement ouvert (COM/ NC).
- Angle d'émission/ Angle de réception : 10° environ/ 10° environ
- Portée : 15m maximum (portée qui peut être réduite à cause de perturbations climatiques)
- Température de fonctionnement : -20°C/ +55°C
- Indice de protection : IP44

### F2 - ASSISTANCE ET CONSEIL

- Malgré tout le soin que nous avons porté à la conception de nos produits et à la réalisation de cette notice, si vous rencontrez des difficultés lors de l'installation de votre produit ou des questions, il est fortement conseillé de contacter nos spécialistes qui sont à votre disposition pour vous conseiller.
- En cas de problème de fonctionnement pendant l'installation ou après quelques jours d'utilisation, il est impératif de nous contacter devant votre installation afin que l'un de nos techniciens diagnostique l'origine du problème car celui-ci provient certainement d'un réglage non adapté ou d'une installation non conforme. Si le problème vient du produit, le technicien vous donnera un numéro de dossier pour un retour en magasin. Sans ce numéro de dossier le magasin sera en droit de refuser l'échange de votre produit.

Besoin de conseils lors de la mise en service ou l'installation de votre produit?

Contactez les techniciens de notre service après-vente au :

**0 892 701 369** Service 0,35 € / min  
+ prix appel

Du lundi au vendredi de 9H à 12H et de 14H à 18H.

Avidsen s'engage à disposer d'un stock de pièces détachées sur ce produit pendant la période de garantie contractuelle.

### F3 - DÉCLARATION UE DE CONFORMITÉ

Déclaration de conformité à la directive CEM

Avidsen déclare sous son entière responsabilité que l'équipement référence 114359 est conforme à la législation d'harmonisation de l'Union applicable 2014/53/EU et sa conformité a été évaluée selon les normes applicables en vigueur :

- EN 61000-3-2:2014
- EN 61000-3-3:2013
- EN 61000-6-2:2005
- EN 61000-6-4:2007+A1:2011

Le produit précédemment cité est conforme à la directive RoHS 2011/65/EU.

Signé par Alexandre Chaverot,  
président au nom de Avidsen

19 avenue Marcel Dassault, 37200 Tours, France  
A Tours le 15/04/22

