

Fonctionnement, pièces



Pulvérisateurs électriques sans air

FR

Réservé à un usage professionnel.

***Ne pas utiliser dans des atmosphères explosives ou des zones dangereuses.
Pour la pulvérisation portable sans air d'enduits pour bâtiment et de peintures.***

Modèle : ES 070

Pression de service maximale : 207 bars (20,7 MPa, 3 000 psi)



Instructions de sécurité importantes



Veuillez lire l'ensemble des avertissements et des instructions contenus dans ce manuel, les manuels associés ainsi que sur le dispositif. Familiarisez-vous avec les commandes et l'utilisation appropriée de l'équipement. Conservez ces instructions.



Table des matières

Modèle	3
Avertissements	4
Connaître votre pulvérisateur	8
Installation	9
Démarrage	10
Procédure de décompression	10
Rinçage du produit de stockage	11
Remplissage de la pompe	12
Remplissage du pistolet et du flexible	12
Comment pulvériser	13
Montage de la buse de pulvérisation	13
Réglage de la pression	14
Sélection de la buse et de la pression	14
Techniques de pulvérisation	14
Actionnement du pistolet	15
Visée du pistolet	15
Qualité du jet de pulvérisation	15
Nettoyage de l'obstruction	15
Nettoyage	16
Nettoyage dans un seau	16
Nettoyage du filtre produit InstaClean™	18
Nettoyage du pistolet	18
Stockage	19
Référence	20
Choix de la buse de pulvérisation	20
Compatibilité du liquide de nettoyage	20
Instructions de mise à la terre statique (matériaux à base d'huile)	21
Référence rapide	22
Maintenance	23
Flexibles sans air	23
Buses de pulvérisation	23
Réparation de la pompe	23
Dépannage	26
Pièces de la pompe	31
Schémas de câblage	34
Caractéristiques techniques	35

Modèle

	V CA	Modèle
 Intertek 110474 Certifié selon CAN/CSA C22.2 N° 68 Conforme à UL 1450	120 EUA	ES 070
	230 Schuko®	ES 070
	230 Schuko Asie/ANZ	ES 070

Avant d'utiliser votre pulvérisateur, veuillez lire ce Manuel du propriétaire pour obtenir des instructions complètes concernant la bonne utilisation et les avertissements de sécurité.

Félicitations ! Vous avez acheté un pulvérisateur de peinture de qualité supérieure. Ce pulvérisateur est conçu pour vous fournir des performances de pulvérisation de pointe avec les peintures et revêtements de bâtiment.

Veuillez lire les informations sur l'étiquette du réservoir du produit afin de déterminer s'il peut être utilisé avec votre pulvérisateur. Demandez une fiche technique de santé-sécurité (FTSS) à votre fournisseur. L'étiquette du réservoir et la FTSS décrivent le contenu du produit et les précautions spécifiques à prendre.

Avertissements

Les avertissements suivants concernent la configuration, l'utilisation, la mise à la terre, la maintenance et la réparation de cet équipement. Le point d'exclamation renvoie à un avertissement général et les symboles de danger font référence à des risques spécifiques aux procédures. Lorsque ces symboles apparaissent dans le texte du présent manuel, ou sur les étiquettes d'avertissement, reportez-vous à ces avertissements. Les symboles de danger et avertissements spécifiques au produit qui ne sont pas mentionnés dans cette section pourront, le cas échéant, apparaître dans le texte du présent manuel.

⚠ AVERTISSEMENT



MISE À LA TERRE

Ce produit doit être mis à la terre. Dans le cas d'un court-circuit électrique, la mise à la terre réduit les risques de décharge électrique en fournissant un fil d'échappement pour le courant électrique. Ce produit est muni d'un câble doté d'un fil de terre avec une fiche de terre appropriée. Cette fiche doit être branchée dans une prise correctement installée et reliée à la terre conformément à la réglementation locale.

- Un mauvais montage de la prise de terre peut provoquer une décharge électrique.
- Lors d'une réparation ou d'un remplacement du cordon électrique ou de la prise, ne raccordez le conducteur de terre à aucune borne à fiche plate.
- Le conducteur de terre est celui dont le revêtement isolant est de couleur verte avec ou sans lignes jaunes.
- Consultez un électricien qualifié ou une personne qualifiée du service d'entretien en cas de doute sur la mise à la terre du matériel ou si les consignes relatives à la mise à la terre ne sont pas bien comprises.
- Ne modifiez pas la prise fournie ; si elle ne rentre pas dans la prise d'alimentation, faites installer une prise conforme par un électricien qualifié.
- Ce matériel est conçu pour être branché sur un circuit de 120 V ou 230 V ; sa prise de terre est semblable à celles illustrées sur la figure ci-dessous.

120 V US

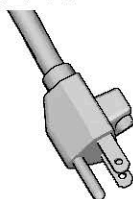

230 V

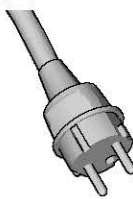

230 V ANZ



ti24583b

- Branchez ce matériel uniquement sur une prise conçue pour recevoir la prise de ce matériel.
- N'utilisez pas d'adaptateur sur ce matériel.

Rallonges électriques :

- Utilisez uniquement une rallonge électrique à 3 câbles équipée d'une prise de terre et d'une prise avec terre pouvant recevoir la prise de ce matériel.
- Assurez-vous que votre rallonge électrique n'est pas endommagée. Si une rallonge est nécessaire, utilisez du 12 AWG (2,5 mm²) au minimum pour transporter le courant dont a besoin le produit.
- L'utilisation d'une rallonge plus petite aura pour conséquence des chutes de tension, des pertes de puissance et une surchauffe de la rallonge.

Taille de conducteur		Longueur
AWG (American Wire Gauge)	Métrique	Maximum
16	1,5 mm ²	8 m (25 pi.)
12	2,5 mm ²	15 m (50 pi.)

AVERTISSEMENT



RISQUES D'INCENDIE ET D'EXPLOSION

Des vapeurs inflammables sur le site, telles que les vapeurs de solvant et de peinture, peuvent s'enflammer ou exploser. Afin d'empêcher tout risque d'incendie et d'explosion :

- Ne pulvérisez pas des produits combustibles à proximité d'une flamme nue ou de sources d'étincelles comme des cigarettes, des moteurs ou un équipement électrique.
- Si de la peinture ou du solvant traverse l'équipement, cela risque de provoquer de l'électricité statique. L'électricité statique crée un risque d'incendie ou d'explosion en présence de vapeurs de peinture ou de solvant. Toutes les pièces du système de pulvérisation, y compris la pompe, l'ensemble flexible, le pistolet pulvérisateur et les objets dans et autour de la zone de pulvérisation, doivent être correctement reliées à la terre pour éviter les décharges électrostatiques et les étincelles. Utilisez des flexibles de pulvérisateurs de peinture sans air haute pression reliés à la terre ou conducteurs homologués.
- Assurez-vous que tous les conteneurs et tous les dispositifs de réception sont correctement mis à la terre pour éviter des décharges d'électricité statique. N'utilisez pas de doublure de seau à moins qu'elle ne soit antistatique ou conductrice.
- Branchez l'unité sur une prise reliée à la terre et utilisez des rallonges électriques également mises à la terre. N'utilisez pas un adaptateur de 3 à 2.
- N'utilisez pas de peintures ou solvants contenant des hydrocarbures halogénés.
- Ne pulvérisez jamais des matériaux inflammables ou des liquides combustibles dans une zone confinée.
- Assurez-vous que la zone de pulvérisation est bien ventilée. Assurez-vous que l'endroit est toujours bien ventilé par de l'air frais.
- Le pulvérisateur produit des étincelles. Conservez l'ensemble de pompe dans une zone bien ventilée à au moins 6,1 m (20 pi.) de la zone de pulvérisation lorsque vous pulvérisez, rincez, nettoyez ou entretenez. Ne pulvérisez pas l'ensemble de pompe.
- Ne fumez pas dans la zone de pulvérisation et ne pulvérisez pas en présence d'étincelles ou de flammes.
- Dans la zone de pulvérisation : n'actionnez pas d'interrupteurs, ne faites pas tourner de moteurs et évitez toute autre source d'étincelles.
- Maintenez la zone propre et sans récipients de peinture ou de solvant, chiffons imprégnés de peinture ou de solvant, ou tout autre produit inflammable.
- Assurez-vous de connaître la composition des peintures et des solvants pulvérisés. Lisez toutes les fiches techniques de santé-sécurité (FTSS) et les étiquettes fournies avec les réservoirs de peintures et de solvants. Suivez les instructions de sécurité du fabricant des peintures et des solvants.
- Disposez toujours de dispositifs d'extinction d'incendie en bon état de marche.

⚠️ AVERTISSEMENT



RISQUES D'INJECTION CUTANÉE

La pulvérisation sous haute pression est susceptible d'injecter des produits toxiques dans le corps et de causer des dommages corporels graves. En cas d'injection, **consultez immédiatement un médecin en vue d'une intervention chirurgicale.**



- Ne pulvérisez et ne pointez jamais le pistolet sur une personne ou un animal.
- Ne placez pas les mains ou une partie quelconque du corps devant la sortie du pulvérisateur. Par exemple, n'essayez jamais d'arrêter une fuite avec une partie du corps.



- Utilisez toujours le garde-buse. Ne pulvérisez jamais sans le garde-buse.
- Utilisez les buses d'origine de l'équipement.



- Nettoyez et changez les buses avec la plus grande précaution. Si la buse se bouche pendant la pulvérisation, suivez la **Procédure de décompression** afin d'arrêter l'appareil et de relâcher la pression avant de retirer la buse pour la nettoyer.



- L'équipement reste sous pression après sa mise hors tension. Ne laissez pas l'équipement branché ou sous pression sans surveillance. Suivez la **Procédure de décompression** lorsque l'équipement n'est pas surveillé ni utilisé, et avant de procéder à l'entretien, au nettoyage ou au démontage de pièces.

- Inspectez les flexibles et les pièces pour voir s'ils sont endommagés. Remplacez tous les flexibles ou toutes les pièces endommagé(e)s.

- Ce système est capable de produire une pression de 228 bars (3 000 psi). Utilisez les pièces de remplacement ou accessoires d'origine de l'équipement qui sont classifiés avec un minimum de 228 bars (3 000 psi).

- Verrouillez toujours la gâchette à chaque arrêt de la pulvérisation. Vérifiez si le verrouillage de la gâchette fonctionne correctement.

- Vérifiez si tous les branchements sont bien sécurisés avant d'utiliser l'appareil.

- Assurez-vous de bien connaître la marche à suivre pour arrêter l'unité et la décompresser rapidement. Assurez-vous de connaître parfaitement toutes les commandes.



RISQUES RELATIFS À UNE MAUVAISE UTILISATION DE L'ÉQUIPEMENT

Une mauvaise utilisation peut être la cause de blessures graves, voire mortelles.



- Portez toujours des lunettes et gants de sécurité appropriés, ainsi qu'un respirateur ou un masque lors de la peinture.

- Ne travaillez pas ou ne pulvérisez pas à proximité d'enfants. Tenez les enfants à l'écart de cet équipement.

- Ne tendez pas le bras trop loin et ne montez pas sur un support instable. Maintenez votre équilibre à tout moment.

- Restez toujours vigilant et surveillez vos gestes.

- N'utilisez pas l'appareil si vous êtes fatigué ou sous l'influence de médicaments, de drogue ou d'alcool.

- N'emmêlez et ne tordez pas excessivement le flexible.

- N'exposez pas le flexible à des températures ou des pressions supérieures à celles définies par le fabricant.

- N'utilisez pas le flexible comme levier pour soulever ou tirer l'appareil.

- Ne pulvérisez pas à l'aide d'un flexible de moins de 762 cm (25 pi.).

- Ne modifiez pas cet équipement. Toute altération ou modification apportée à l'appareil peut rendre les autorisations des agences nulles et entraîner des risques de sécurité.

- Assurez-vous que l'ensemble de l'équipement est adapté et homologué pour l'environnement dans lequel il est utilisé.



RISQUES DE DÉCHARGE ÉLECTRIQUE

Cet équipement doit être mis à la terre. Une installation, une mise à la terre ou une utilisation du système inappropriée peut provoquer une décharge électrique.



- Mettez le câble d'alimentation hors tension et débranchez-le avant de procéder à un entretien de l'équipement.

- Utilisez uniquement des prises électriques reliées à la terre.

- N'utilisez que des rallonges à 3 conducteurs.

- Assurez-vous que les fiches de terre de l'alimentation et des rallonges électriques sont intactes.

- N'exposez pas l'équipement à la pluie. Entreposez l'équipement à l'intérieur.

⚠️ AVERTISSEMENT

	<p>RISQUES RELATIFS AUX PIÈCES EN ALUMINIUM SOUS PRESSION</p> <p>L'utilisation dans l'équipement sous pression de fluides incompatibles avec l'aluminium peut provoquer une grave réaction chimique et entraîner la rupture de l'équipement. Le non-respect de cet avertissement peut entraîner la mort, des blessures graves ou des dégâts matériels.</p> <ul style="list-style-type: none"> • N'utilisez pas de trichloroéthane-1,1,1, de chlorure de méthylène ou d'autres solvants à base d'hydrocarbures halogénés, ni de fluides contenant de tels solvants. • N'utilisez pas d'eau de Javel. • De nombreux autres fluides peuvent contenir des produits chimiques susceptibles de réagir avec l'aluminium. Vérifiez la compatibilité auprès du fournisseur du produit.
 	<p>RISQUES RELATIFS AUX PIÈCES EN MOUVEMENT</p> <p>Les pièces en mouvement peuvent pincer, couper ou amputer des doigts ou d'autres parties du corps.</p> <ul style="list-style-type: none"> • Tenez-vous à l'écart des pièces en mouvement. • Ne faites pas fonctionner l'équipement si les protections ont été retirées. • Un appareil sous pression peut démarrer de façon intempestive. Avant la vérification, le déplacement ou l'entretien de l'équipement, exécutez la Procédure de décompression et débranchez toutes les sources d'alimentation électrique.
	<p>RISQUES RELATIFS AUX FLUIDES OU VAPEURS TOXIQUES</p> <p>Les fluides ou vapeurs toxiques peuvent causer des blessures graves, voire mortelles, en cas de projection dans les yeux ou sur la peau, ou en cas d'inhalation ou d'ingestion.</p> <ul style="list-style-type: none"> • Lisez les FTSS pour connaître les dangers spécifiques aux fluides utilisés. • Stockez les fluides dangereux dans des récipients homologués et éliminez-les conformément à la réglementation en vigueur.
	<p>ÉQUIPEMENT DE PROTECTION INDIVIDUELLE</p> <p>Portez un équipement de protection approprié dans la zone de travail afin d'éviter des blessures graves, y compris des lésions oculaires ou auditives, l'inhalation de vapeurs toxiques et des brûlures. Cet équipement de protection comprend notamment :</p> <ul style="list-style-type: none"> • Des lunettes protectrices et un casque antibruit ; • Des respirateurs, des vêtements et des gants de protection comme recommandé par le fabricant de fluide et de solvant.
	<p>PROPOSITION 65 DE CALIFORNIE</p> <p>Ce produit contient un produit chimique connu dans l'État de la Californie comme cause de cancer, de malformations congénitales ou d'autres anomalies de reproduction. Lavez-vous bien les mains après utilisation.</p>

Connaître votre pulvérisateur

Modèles sur pied

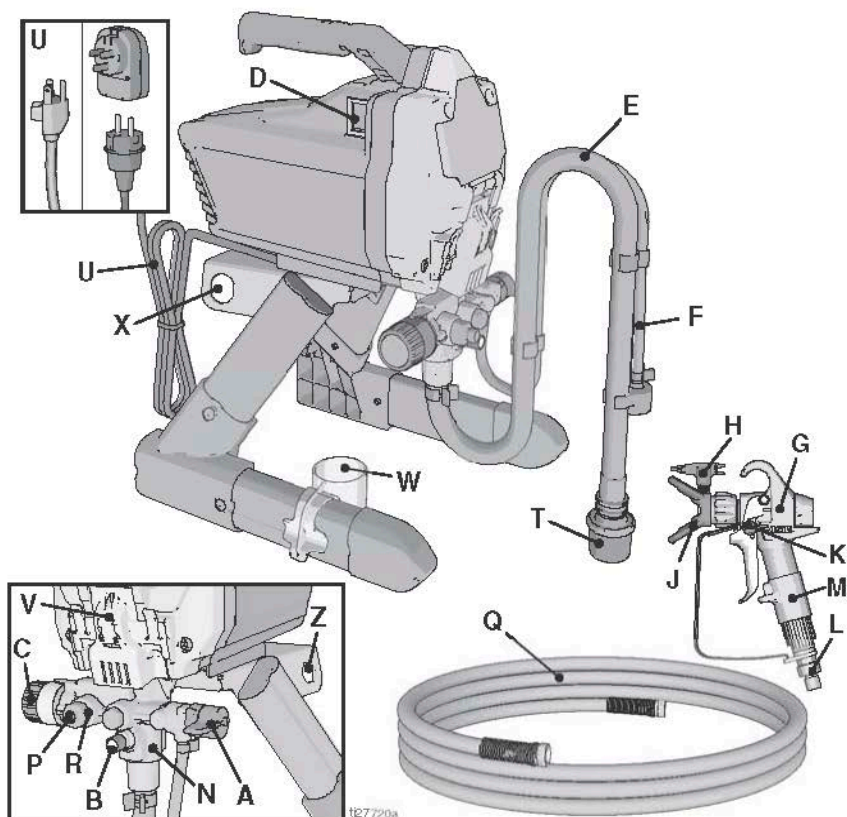

A	Vanne d'amorçage/de pulvérisation
B	Bouton PushPrime™
C	Bouton de réglage de pression
D	Interrupteur MARCHÉ/ARRÊT
E	Tuyau d'aspiration
F	Tuyau de vidange (avec diffuseur)
G	Pistolet pulvérisateur sans air
H	Buse réversible
J	Protection de buse
K	Verrouillage de la gâchette du pistolet
L	Raccord d'entrée du produit du pistolet
M	Filtere produit du pistolet (dans la poignée)
N	Pompe ProXChange™ (derrière la trappe d'accès facile)

P	Raccord de sortie du produit de la pompe (raccord du flexible sans air)
Q	Flexible sans air
R	Filtere produit InstaClean™ (dans la sortie de fluide)
T	Crépine d'entrée
U	Cordon d'alimentation
V	Trappe d'accès facile
W	Réservoir du tuyau d'aspiration/vidange
X/Z	Outil de retrait de la vanne de la pompe et d'entrée
	Modèle / étiquette de série (non illustrée, située à l'arrière de l'unité.)
Consultez la section Référence rapide , page 22 pour de plus amples informations.	

Installation

Lors du déballage du pulvérisateur pour la première fois après le stockage à long terme, exécutez la procédure d'installation.

1. Branchez le flexible sans air homologué sur la sortie de fluide. Servez-vous d'une clé pour le serrer fermement.

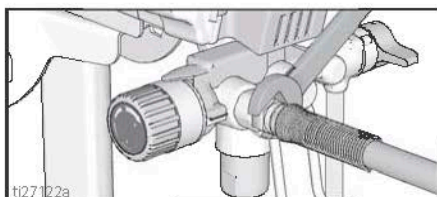

2. Branchez l'autre extrémité du flexible sur le pistolet.

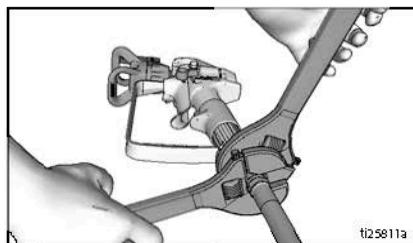

3. Servez-vous des clés pour le serrer fermement. Si le flexible est déjà branché, veillez à ce que les raccords soient bien serrés.
4. Verrouillez la gâchette.

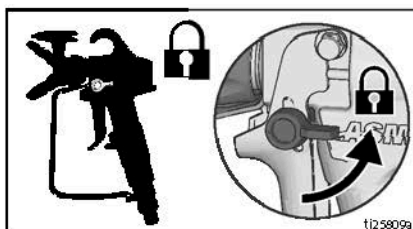

5. Retirez le garde-buse. Ne perdez pas le joint.

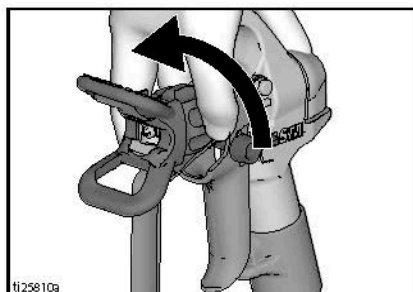

6. Tournez le bouton de réglage de la pression à fond (sens inverse des aiguilles d'une montre) jusqu'à la pression minimum.

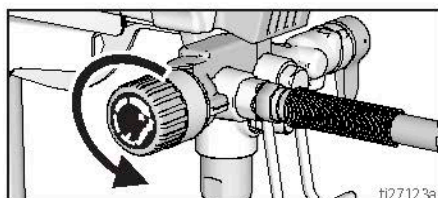

7. Lors du déballage du pulvérisateur pour la première fois, retirez la crépine d'entrée de l'emballage des produits. Après un stockage à long terme, vérifiez si la crépine d'entrée est bouchée ou contient des impuretés.

Filterer la peinture

Les conteneurs de peintures déjà ouverts peuvent contenir de la peinture séchée ou d'autre débris. Pour éviter les problèmes d'amorçage et l'obstruction de la buse de pulvérisation, il est recommandé de filtrer la peinture avant utilisation. Les crépines à peinture sont disponibles auprès des vendeurs de peinture. Placez une crépine à peinture au-dessus d'un seau propre et filtrez la peinture à travers la crépine afin d'éliminer tout reste de peinture séchée ou autres débris avant la pulvérisation.



Démarrage



Procédure de décompression

 Suivez la procédure de décompression chaque fois que ce symbole apparaît.

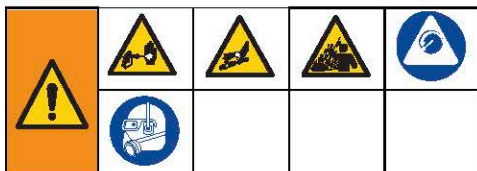

Cet équipement reste sous pression jusqu'à ce que la pression soit libérée manuellement. Pour éviter de sérieuses blessures provoquées par du fluide sous pression, comme des injections sous-cutanées ou des projections de produit, suivez la **Procédure de décompression** à chaque fois que le pulvérisateur est arrêté et avant le nettoyage ou la vérification du pulvérisateur, et avant que l'équipement ne fasse l'objet d'une réparation.

1. Mettez l'interrupteur MARCHÉ/ARRÊT en position **ARRÊT**.



2. Verrouillez la gâchette. Verrouillez toujours la gâchette du pistolet à chaque arrêt du pulvérisateur pour empêcher tout appui accidentel sur la gâchette.

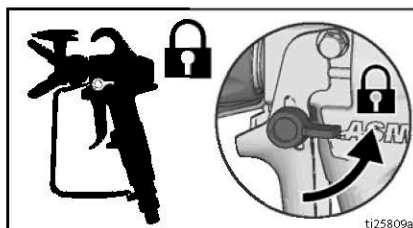

3. Mettez la commande de pression sur la plus petite valeur.

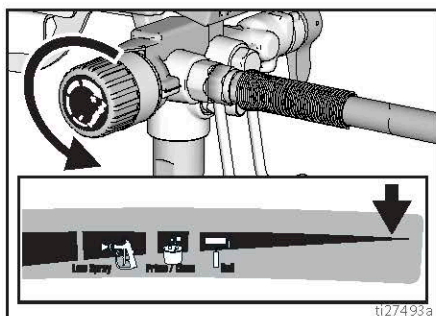

4. Mettez le tuyau de vidange dans un seau et placez la vanne d'amorçage/de pulvérisation en position **AMORÇAGE** (vidange) pour relâcher la pression.
5. Tenez fermement le pistolet contre les parois d'un seau, en direction de l'intérieur du seau. Déverrouillez la gâchette et appuyez sur celle-ci pour relâcher la pression.

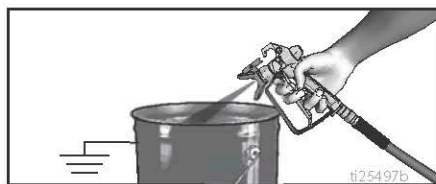

6. Verrouillez la gâchette.
7. Si la buse ou le flexible de pulvérisation semble bouché(e) ou que la pression n'a pas été entièrement relâchée :
 - a. Desserrez **TRÈS LENTEMENT** l'écrou de retenue du garde-buse ou le raccord de l'extrémité du flexible pour libérer progressivement la pression.

Démarrage

- b. Desserrez complètement l'écrou ou le raccord.
- c. Débouchez la buse ou le flexible sans air.

Vanne d'amorçage/de pulvérisation

En position AMORÇAGE (vers le bas), cette vanne dirige le produit vers le tuyau d'amorçage.

AMORÇAGE

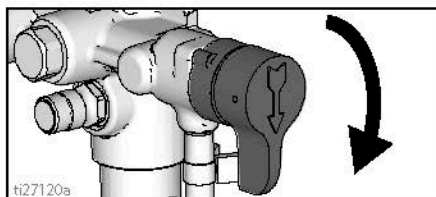

En position PULVÉRISATION (horizontale), cette vanne envoie le fluide sous pression vers le flexible de peinture.

PULVÉRISATION

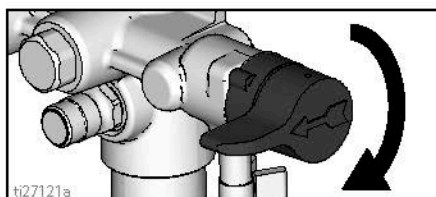

Rinçage du produit de stockage

Lorsque le pulvérisateur arrive de l'usine, il contient une petite quantité de produit test. Il est important de rincer ce produit avant d'utiliser le pulvérisateur pour la première fois. Consultez la section **Compatibilité du liquide de nettoyage**, page 20 et **Instructions de mise à la terre statique (matériaux à base d'huile)**, page 21 pour de plus amples informations concernant l'utilisation de matériaux à base d'huile.

1. Suivez la Procédure de décompression, page 10.
2. Assurez-vous que l'interrupteur MARCHÉ/ARRÊT est sur ARRÊT.
3. Débranchez le tuyau de vidange (petit) du tuyau d'aspiration (gros).
4. Mettez le tuyau d'écoulement dans un seau à déchets.

5. Plongez le tuyau d'aspiration dans un seau partiellement rempli d'eau ou de liquide de rinçage. En cas de pulvérisation de produits à l'huile, plongez le tuyau d'aspiration dans un diluant minéral ou un solvant de nettoyage compatible. En cas de pulvérisation de produits à base d'eau, plongez le tuyau d'aspiration dans de l'eau.

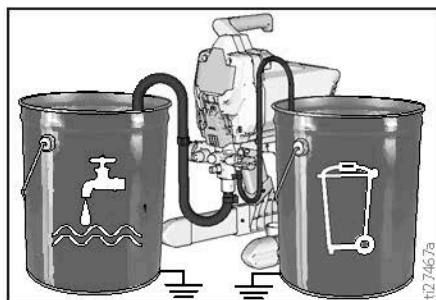

6. Mettez la vanne d'amorçage/de pulvérisation en position AMORÇAGE.

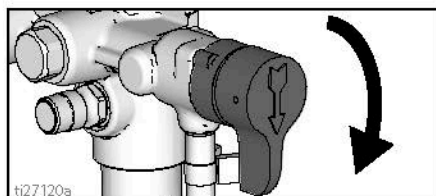

7. Branchez le cordon d'alimentation sur une prise électrique correctement raccordée à la terre.
8. Appuyez sur le bouton PushPrime deux fois pour desserrer la bille d'entrée.

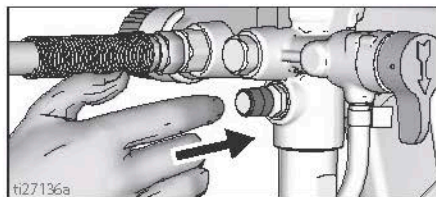

- Placez l'indicateur de réglage en face du réglage d'amorçage/nettoyage figurant sur le bouton de régulation de la pression.

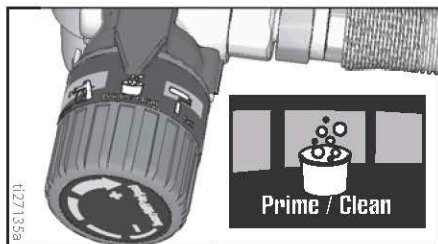

- Mettez l'interrupteur MARCHE/ARRÊT sur **MARCHE**.
- Lorsque le pulvérisateur commence le pompage, le solvant de rinçage et les bulles d'air sont purgés de l'installation. Laissez le produit s'écouler du tuyau de vidange dans le seau à déchets pendant 30 à 60 secondes.
- Mettez l'interrupteur MARCHE/ARRÊT sur **ARRÊT**.

<p>La pulvérisation sous haute pression est susceptible d'injecter des produits toxiques dans le corps et de causer des dommages corporels graves. Ne colmatez jamais une fuite avec la main ou un chiffon.</p>			

- Vérifiez la présence de fuites. En cas de fuite, effectuez la **Procédure de décompression**, page 10, puis serrez tous les raccords et répétez la procédure **Démarrage**. S'il n'y a aucune fuite, passez à l'étape suivante.

Remplissage de la pompe

- Mettez le tuyau d'aspiration dans le seau de peinture et plongez-le dans la peinture. Sur les modèles à trémie, ajoutez de la peinture dans la trémie.
- Mettez l'interrupteur MARCHE/ARRÊT sur **MARCHE**.
- Attendez que de la peinture sorte du tuyau de vidange.
- Mettez l'interrupteur MARCHE/ARRÊT sur **ARRÊT**.

REMARQUE : l'amorçage de certains produits peut être plus rapide si l'interrupteur MARCHE-ARRÊT est momentanément positionné sur ARRÊT, permettant ainsi à la pompe de ralentir, puis de s'arrêter. Mettez l'interrupteur MARCHE-ARRÊT sur marche et arrêt plusieurs fois si nécessaire.

Remplissage du pistolet et du flexible

- Tenez le pistolet contre le seau de récupération. Dirigez le pistolet dans le seau à déchets.
 - Déverrouillez la gâchette.
 - Appuyez sur la gâchette du pistolet et maintenez-la enfoncée.
 - Mettez la vanne d'amorçage/pulvérisation en position de **PULVÉRISATION**.
 - Mettez l'interrupteur MARCHE/ARRÊT sur **MARCHE**.

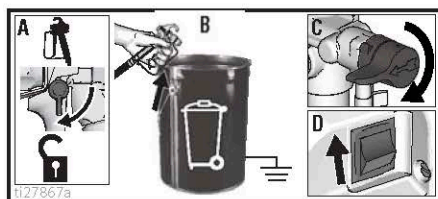

- Actionnez le pistolet dans le seau à déchets jusqu'à ce que seulement de la peinture sorte du pistolet.
- Relâchez la gâchette. Verrouillez la gâchette.
- Mettez le tuyau de vidange dans le seau de peinture et fixez-le au tuyau d'aspiration.

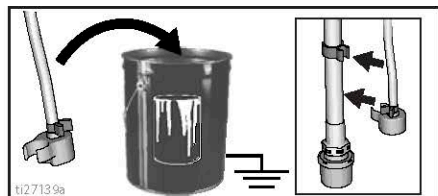

REMARQUE : lorsque le moteur s'arrête, le pulvérisateur est prêt à peindre. Si le moteur continue à tourner, ceci indique que le pulvérisateur n'est pas amorcé correctement. Répétez l'opération **Remplissage de la pompe** et **Remplissage du pistolet et du flexible**.

Comment pulvériser

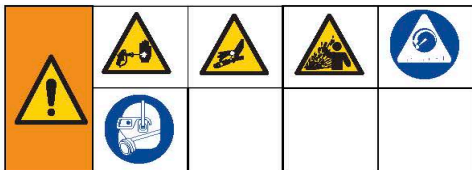

Montage de la buse de pulvérisation

Afin de prévenir les fuites de la buse de pulvérisation, assurez-vous que la buse de pulvérisation et le garde-buse sont installés correctement.

1. Suivez la Procédure de décompression, page 10.
2. Verrouillez la gâchette.
3. Vérifiez si la buse et le garde-buse sont montés dans l'ordre indiqué.

- b. La buse de pulvérisation doit être enfoncée complètement dans le garde-buse. Tournez la buse de pulvérisation vers le bas.

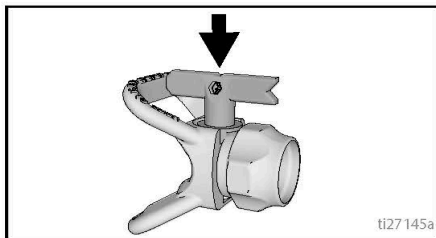

- c. Tournez la manette en forme de flèche de la buse de pulvérisation vers l'avant, en position de pulvérisation.

4. Vissez l'ensemble de buse de pulvérisation sur le pistolet et serrez.

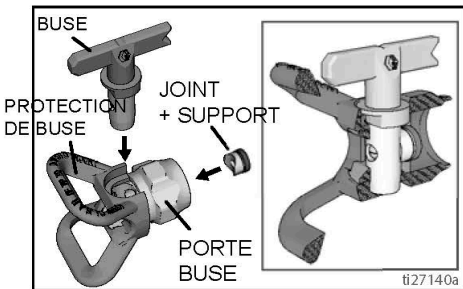
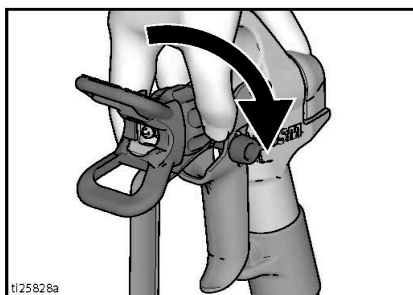

- a. Utilisez la buse de pulvérisation pour aligner les joints dans le garde-buse.

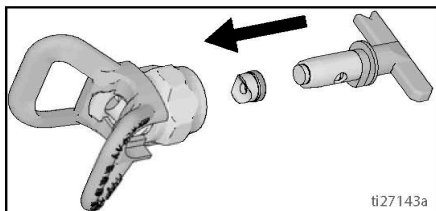

Réglage de la pression

Le bouton de commande de pression permet un réglage en continu de la pression. Pour réduire la pulvérisation excessive, commencez toujours par vaporiser à la pression minimale et augmentez jusqu'au réglage minimum donnant lieu à un jet de pulvérisation correct.



Pour sélectionner la fonction, mettez le symbole figurant sur le bouton de régulation de la pression en face de l'indicateur de réglage situé sur le pulvérisateur.

Sélection de la buse et de la pression

Consultez le tableau pour connaître la pression de pulvérisation recommandée pour votre produit. Consultez les recommandations du fabricant figurant sur le contenant de peinture (produit). Diamètre intérieur maximal des buses conforme au pulvérisateur :

- SP340 : 0,43 mm (0,017 po.)
- SP380, S1900 : 0,48 mm (0,019 po.)

	Revêtements				
	Teintes	Émaux	Amorces	Peintures pour l'intérieur	Peintures pour l'extérieur
Réglage de pression de pulvérisation	Basse pression de pulvérisation	Basse pression de pulvérisation	Haute pression de pulvérisation	Haute pression de pulvérisation	Haute pression de pulvérisation
Diamètre d'orifice de buse					
0,28 mm (0,011 po.)	✓				
0,33 mm (0,013 po.)	✓	✓	✓	✓	
0,38 mm (0,015 po.)		✓	✓	✓	✓
0,43 mm (0,017 po.)			✓	✓	✓
0,48 mm (0,019 po.)					✓
0,53 mm (0,021 po.)					✓

Techniques de pulvérisation

Utilisez un morceau de carton pour mettre ces techniques de pulvérisation de base en pratique avant de commencer la pulvérisation de la surface.

- Tenez le pistolet à 30 cm de la surface et perpendiculairement à celle-ci. Peindre en faisant bouger le pistolet donne une finition irrégulière.
- Bougez le poignet pour maintenir le pistolet droit. Peindre en faisant pivoter le pistolet donne une finition irrégulière.

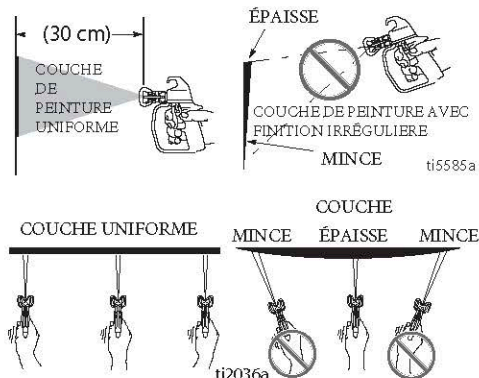

Actionnement du pistolet

Appuyez sur la gâchette après avoir débuté un cycle. Relâchez la gâchette avant la fin du cycle. Le pistolet doit être en mouvement lorsque la gâchette est enfoncée et relâchée.

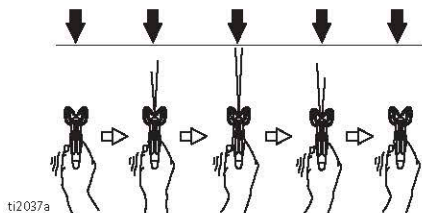

Visée du pistolet

Visez le bord inférieur de la passe précédente avec le centre du pistolet pour que les couches se recouvrent à moitié.

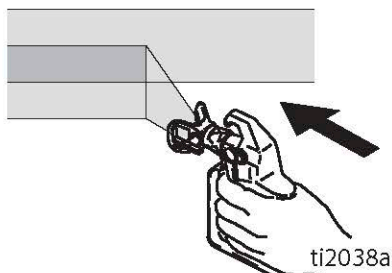

Qualité du jet de pulvérisation

Un jet de bonne qualité est réparti uniformément dès qu'il touche la surface.

- Le produit doit être atomisé (distribution uniforme, pas d'espacement en bordure).

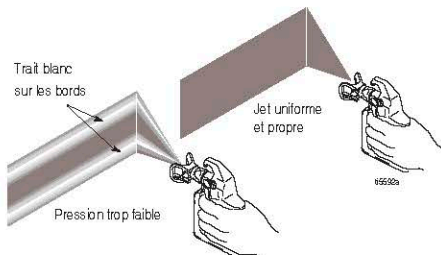

Si les bavures persistent lors de la pulvérisation à la pression la plus élevée :

- La buse de pulvérisation est peut-être usagée. Consultez la section **Choix de la buse de pulvérisation**, page 20.
- Une buse de pulvérisation plus petite peut s'avérer nécessaire.

- Le produit doit peut-être être dilué. S'il est nécessaire de diluer le produit, suivez les recommandations du fabricant.

Nettoyage de l'obstruction

Dans le cas où des particules ou débris bouchent la buse de pulvérisation, ce pulvérisateur est conçu avec une buse de pulvérisation réversible qui retire rapidement et facilement les particules sans devoir démonter le pulvérisateur.

Consultez la section **Filter la peinture**, page 9 pour de plus amples informations.

- Verrouillez la gâchette. Tournez la buse en position débouchage. Déverrouillez la gâchette. Actionnez le pistolet vers une poubelle pour éliminer l'obstruction.

Déboucher.

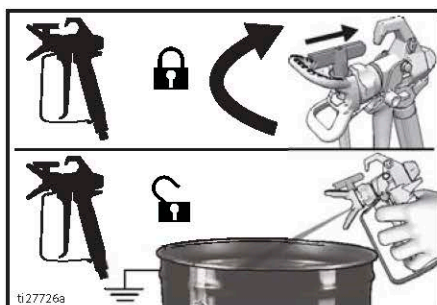

REMARQUE : si la buse de pulvérisation est difficile à pivoter en tournant en position débouchage, suivez la **Procédure de décompression**, page 10, puis tournez la vanne d'amorçage/de pulvérisation en position pulvérisation et répétez l'étape 1.

- Verrouillez la gâchette. Remettez ensuite la buse de pulvérisation en position pulvérisation. Déverrouillez la gâchette et continuez la pulvérisation.

Pulvérisation

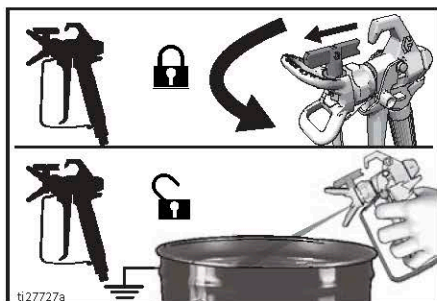

Nettoyage

Nettoyer le pulvérisateur après chaque utilisation permet un démarrage sans problème lors des utilisations suivantes.



Nettoyage dans un seau

Le rinçage dans un seau n'est possible que pour les modèles dotés d'un tuyau d'aspiration.

- Consultez la section **Compatibilité du liquide de nettoyage**, page 20 et les **Instructions de mise à la terre statique (matériaux à base d'huile)**, page 21.
1. Suivez la **Procédure de décompression**, page 10.
 2. Démontez l'ensemble buse de pulvérisation et garde-buse du pistolet et déposez-le dans le seau à déchets.

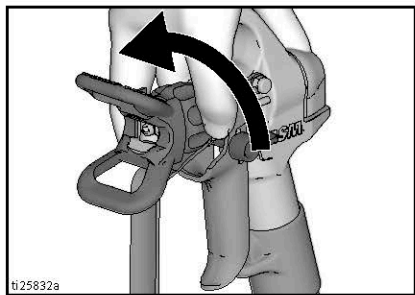

3. Enlevez le tuyau d'aspiration et le tuyau de vidange de la peinture, essayez l'excédent de peinture à l'extérieur.

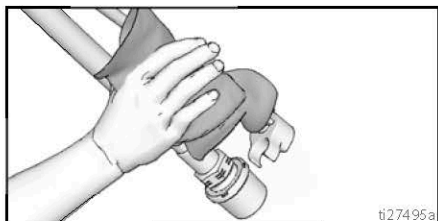

4. Débranchez le tuyau de vidange (petit) du tuyau d'aspiration (gros).

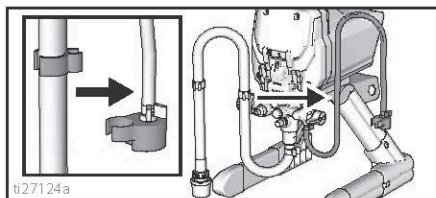

5. Placez le seau à déchets vide et le seau de rinçage l'un à côté de l'autre.
6. Plongez le tuyau d'aspiration dans le produit de rinçage. Utilisez de l'eau pour une peinture à base aqueuse ou un solvant de rinçage à base d'huile compatible pour une peinture à l'huile. Mettez le tuyau de vidange dans un seau à déchets.

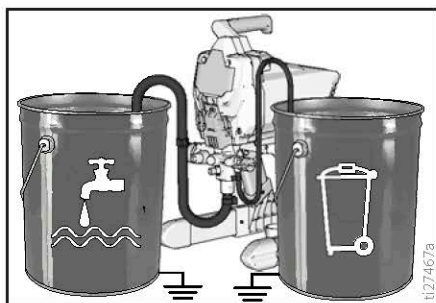

7. Tournez le bouton de régulation de la pression et mettez-le en position Amorçage/Nettoyage.

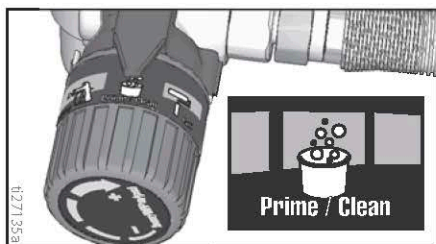

8. Mettez la vanne d'amorçage/pulvérisation en position AMORÇAGE.
9. Mettez l'interrupteur MARCHÉ/ARRÊT sur MARCHÉ.

Nettoyage

10. Rincez jusqu'à ce que 1/3 environ du produit contenu dans le seau ait été aspiré.
11. Mettez l'interrupteur MARCHE/ARRÊT sur **ARRÊT**.

REMARQUE : l'étape 12 concerne le retour de la peinture du flexible de pulvérisation sans air de peinture dans le seau de peinture. Un flexible de 15 m (50 pi.) contient environ 1 litre (1 quart) de peinture.

12. Pour récupérer la peinture présente dans le flexible :
 - a. Tenez fermement le pistolet contre les parois du seau.
 - b. Dirigez le pistolet vers l'intérieur d'un seau de peinture.
 - c. Déverrouillez la gâchette.
 - d. Appuyez sur la gâchette du pistolet et maintenez-la enfoncée.
 - e. Mettez la vanne d'amorçage/de pulvérisation en position **PULVÉRISATION**.

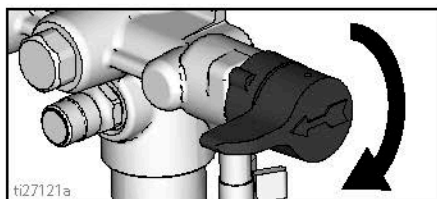

- f. Mettez l'interrupteur MARCHE/ARRÊT sur **MARCHE**.
 - g. Continuez à maintenir la gâchette du pistolet enfoncée jusqu'à ce que la peinture diluée avec le produit de rinçage sorte du pistolet.
13. Tout en continuant à actionner le pistolet, déplacez rapidement le pistolet pour rediriger le jet de peinture dans le seau à déchets. Continuez à actionner le pistolet dans le seau à déchets jusqu'à ce que la couleur du produit de rinçage sortant du pistolet soit relativement claire.

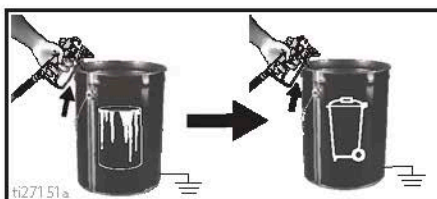

14. Tournez le bouton de réglage de la pression sur minimum.
15. Arrêtez d'actionner le pistolet. Verrouillez la gâchette.

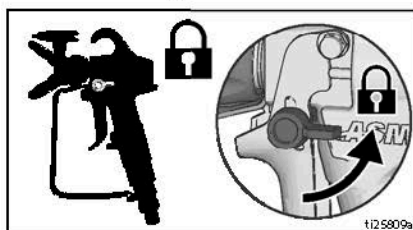

16. Mettez la vanne d'amorçage/pulvérisation en position **AMORÇAGE**.

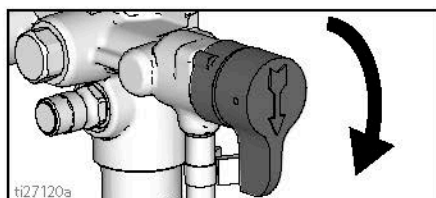

17. Mettez l'interrupteur MARCHE/ARRÊT sur **ARRÊT**.
18. Nettoyez le filtre. Consultez la section **Nettoyage du filtre produit InstaClean™**, page 18.
19. Remplissez l'appareil de produit Pump Armor™. Consultez la section **Stockage**, page 19.

Nettoyage du filtre produit InstaClean™

(Optionnel)

Le filtre produit InstaClean empêche les particules d'entrer dans le flexible de peinture. Démontez-le et nettoyez-le après chaque utilisation pour obtenir des performances maximales.

1. Suivez la **Procédure de décompression**, page 10.
2. Débranchez le flexible de pulvérisation sans air (A) du pulvérisateur.
3. Dévissez le raccord de sortie (B).
4. Enlevez le filtre produit InstaClean (C).

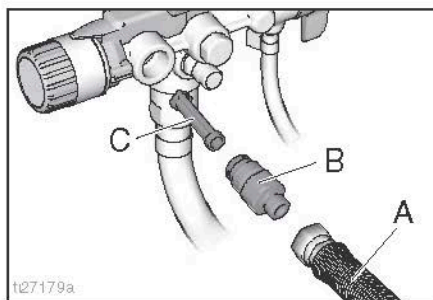

5. Contrôlez l'état d'encrassement du filtre produit InstaClean (C). Si nécessaire, nettoyez le filtre avec de l'eau ou du solvant de rinçage et une brosse douce.
 - a. Placez l'extrémité fermée du filtre produit InstaClean (C) dans le pulvérisateur.
 - b. Vissez le raccord de sortie (B) sur le pulvérisateur.
6. Serrez le raccord de sortie et rebranchez le flexible (A) sur le pulvérisateur. Servez-vous d'une clé pour le serrer fermement.

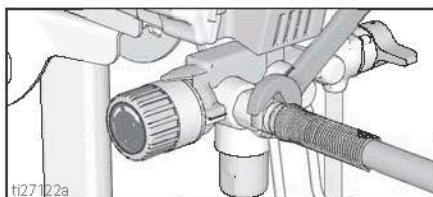

Nettoyage du pistolet

1. Nettoyez le filtre produit du pistolet avec de l'eau ou un liquide de rinçage et une brosse à chaque rinçage de l'installation. Remplacez le filtre s'il est endommagé.

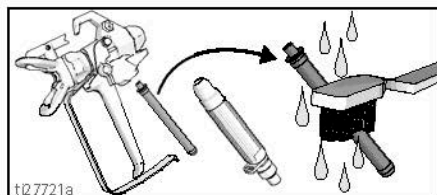

2. Retirez l'ensemble buse de pulvérisation et garde-buse et nettoyez-le avec de l'eau ou un produit de rinçage et une brosse.

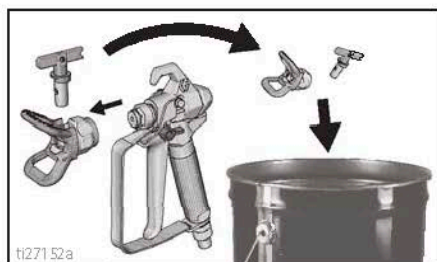

3. Essuyez la peinture se trouvant sur l'extérieur du pistolet à l'aide d'un chiffon doux mouillé à l'eau ou à l'aide d'un liquide de rinçage.

Stockage

Grâce à un stockage approprié, le pulvérisateur sera prêt à être utilisé la fois suivante.

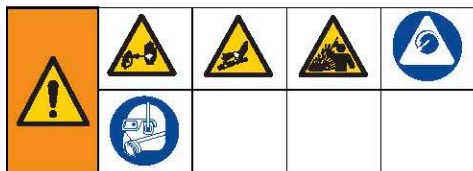

Faites toujours circuler le liquide de stockage Pump Armor dans les circuits après un nettoyage. L'eau restée à l'intérieur du pulvérisateur corrodera et détériorera la pompe. Suivez la section **Nettoyage**, page 16.

- Avant d'entreposer le pulvérisateur, veillez à ce qu'il n'y ait plus d'eau à l'intérieur du pulvérisateur et des flexibles.
 - Veillez à ce que l'eau ne gèle pas à l'intérieur du pulvérisateur ou du flexible.
 - N'entreposez pas le pulvérisateur encore sous pression.
 - Entrez le pulvérisateur à l'intérieur.
1. Suivez la **Procédure de décompression**, page 10.
 2. Plongez le tuyau d'aspiration dans la bouteille de fluide Pump Armor et amorcez le tuyau dans le seau à déchets.

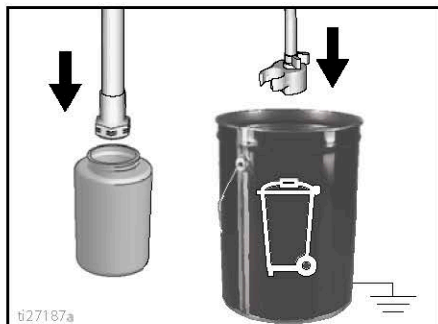

3. Sur les modèles à trémie, versez le fluide Pump Armor dans la trémie et mettez le tuyau de vidange dans le seau à déchets.
4. Mettez la vanne d'amorçage/ pulvérisation en position **AMORÇAGE**.

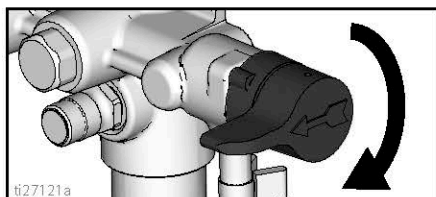

5. Mettez l'interrupteur **MARCHE/ARRÊT** sur **MARCHE**.
6. Tournez le bouton de régulation de la pression dans le sens des aiguilles d'une montre jusqu'à ce que la pompe démarre.

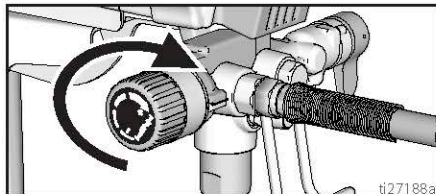

7. Dès que le fluide de stockage s'écoule du tuyau de vidange (5-10 secondes), mettez l'interrupteur **MARCHE-ARRÊT** sur **ARRÊT**.
8. Mettez la vanne d'amorçage/de pulvérisation en position **PULVÉRISATION** pour conserver le fluide de stockage à l'intérieur du pulvérisateur pendant le stockage.
9. Fixez un sachet plastique autour du tuyau d'aspiration et du tuyau de vidange pour récupérer les gouttes.

Référence

Choix de la buse de pulvérisation

Sélection du diamètre d'orifice de buse

Les buses de pulvérisation sont déclinées en plusieurs dimensions d'orifice pour la pulvérisation de différents fluides. Votre pulvérisateur dispose d'une buse convenant à la plupart des applications de pulvérisation. Reportez-vous aux tableaux sur les revêtements à la page 14 pour découvrir les différentes dimensions d'orifices de buse recommandées pour chaque type de fluide.

Conseils :

- Au cours de la pulvérisation, la buse s'use et son orifice s'agrandit. Si vous débutez avec un orifice d'un diamètre inférieur au maximum, vous pourrez pulvériser en respectant le débit spécifié du pulvérisateur.
- Utilisez un orifice de buse de gros diamètre pour les produits épais et un de petit diamètre pour les produits plus fluides.
- Les buses s'usent au cours de leur utilisation et doivent être remplacées périodiquement.
- Le diamètre d'orifice régule le débit / la quantité de peinture qui sort du pistolet.

Largeur du jet

La largeur du jet est la taille déterminant la surface couverte à chaque passage.

Conseils :

- Choisissez une largeur de jet convenant à la surface à peindre.
- Un jet large assure une meilleure couverture des grandes surfaces.
- Un jet étroit assure une meilleure régulation de la peinture sur les surfaces petites et confinées.

Signification du numéro des buses

Les trois derniers chiffres du numéro de la buse (à savoir : 221413) donnent une indication quant à la taille de l'orifice et la largeur du jet sur la surface lorsque le pistolet se trouve à 30,5 cm (12 pouces) de la surface pulvérisée.

Compatibilité du liquide de nettoyage

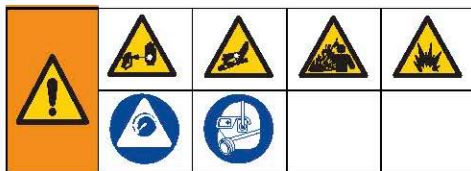

Produits à base d'huile ou d'eau

- Lors de la pulvérisation de **produits à base d'eau**, rincez soigneusement les circuits avec de l'eau.
- Lors de la pulvérisation de **produits à base d'huile**, rincez soigneusement les circuits avec du white spirit ou un liquide de rinçage à base d'huile compatible.
- Pour pulvériser des **produits à base d'eau** après avoir pulvérisé des **produits à base d'huile**, rincez d'abord soigneusement les circuits avec de l'eau. **Avant** de commencer à pulvériser le produit aqueux, l'eau sortant du tuyau de vidange doit être limpide et exempt de solvant.

- Pour pulvériser des **produits à base d'huile après avoir pulvérisé des produits à base d'eau**, rincez d'abord soigneusement les circuits avec du white spirit ou un solvant de rinçage à base d'huile compatible. Le solvant sortant du tuyau de vidange ne doit pas contenir d'eau. Lors du rinçage avec des solvants, suivez toujours les **Instructions de mise à la terre statique (matériaux à base d'huile)**, page 21.
- Pour éviter de recevoir des projections de produit sur la peau ou dans les yeux, visez toujours la paroi intérieure du seau.

Instructions de mise à la terre statique (matériaux à base d'huile)



L'équipement doit être mis à la terre pour réduire le risque d'étincelle électrostatique et de décharge électrique. Le contact d'une étincelle électrique ou électrostatique avec des vapeurs peut entraîner un incendie ou une explosion. Une mise à la terre inadéquate peut provoquer une décharge électrique. Une bonne mise à la terre fournit un fil d'échappement pour le courant électrique.

Utilisez toujours un seau métallique pour les produits à base d'huile devant être rincés avec des liquides de rinçage à base d'huile compatibles, lorsque le pulvérisateur est rincé ou que la pression est libérée.

Respectez la réglementation locale. N'utilisez que des seaux métalliques conducteurs placés sur une surface mise à la terre, sur du béton par exemple.

Ne posez pas le seau sur une surface non conductrice telle que du papier ou du carton car cela aurait pour effet d'interrompre la continuité de la mise à la terre.



Reliez toujours un seau métallique à la terre : branchez un fil de terre pour le seau. Fixez une extrémité sur le seau et l'autre extrémité sur une vraie prise de terre telle qu'un conduit d'eau.

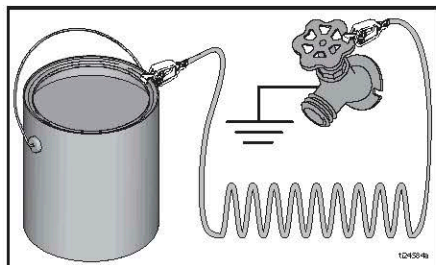

Pour maintenir la continuité électrique lors du rinçage du pulvérisateur ou du relâchement de la pression, maintenez une partie métallique du pistolet pulvérisateur fermement sur le côté d'un seau métallique relié à la terre, puis appuyez sur la gâchette du pistolet.

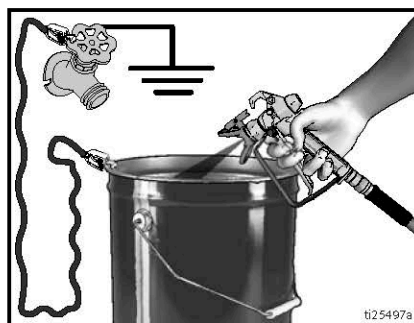

Référence rapide

Page 8	Nom	Description
A	Vanne d'amorçage/de pulvérisation	<ul style="list-style-type: none"> En position AMORÇAGE, dirige le produit vers le tube de vidange. En position PULVÉRISATION, envoie le fluide sous pression dans le flexible de peinture. Relâche automatiquement la pression du système en cas de pression excessive.
B	Bouton PushPrime	Appuyer sur ce bouton exerce une pression sur la bille d'entrée pour la décoller.
C	Bouton de réglage de pression	Augmente (sens des aiguilles d'une montre) et diminue (sens inverse des aiguilles d'une montre) la pression du produit dans la pompe, le flexible et le pistolet pulvérisateur. Pour sélectionner une fonction, placez le symbole figurant sur le bouton de commande de pression en face de l'indicateur de réglage, page 10.
D	Interrupteur MARCHÉ/ARRÊT	Actionne et arrête le pulvérisateur.
E	Tuyau d'aspiration / trémie	Aspire le produit contenu dans le seau de peinture et l'envoie à la pompe.
F	Tuyau de vidange	Purge le produit contenu dans le système pendant l'amorçage et la décompression.
G	Pistolet pulvérisateur sans air	Pulvérise le produit.
H	Buse réversible	<ul style="list-style-type: none"> Assure l'atomisation du produit pulvérisé, donne une forme au profil du jet et régule le débit en fonction du diamètre de l'orifice. La position inverse permet de déboucher la buse sans avoir à la démonter.
J	Protection de buse	Réduit les risques de blessures liées à l'injection de produit.
K	Verrouillage de la gâchette du pistolet (page 10)	Empêche tout actionnement accidentel du pistolet pulvérisateur.
L	Raccord d'entrée du produit du pistolet	Raccord fileté pour flexible sans air.
M	Filter produit du pistolet	Filter le produit pénétrant dans le pistolet pour réduire les risques d'obstruction de la buse.
N	Pompe ProXChange	Assure le pompage et la pressurisation du produit et l'envoi dans le flexible de peinture.
P	Raccord de sortie de fluide de la pompe	Raccord fileté pour flexible sans air.
Q	Flexible sans air	Assure le transfert du produit sous haute pression de la pompe au pistolet pulvérisateur.
R	Filter produit InstaClean™	<ul style="list-style-type: none"> Filter le produit sortant de la pompe pour limiter l'obturation de la buse et améliorer la finition. L'auto-nettoyage fonctionne uniquement pendant la décompression.
S	Système d'accrochage du seau	Pour transporter le seau par sa poignée.
T	Crépine d'entrée	Empêche les saletés de pénétrer dans la pompe.
U	Cordon d'alimentation	Se branche sur une source d'alimentation électrique.
V	Trappe d'accès facile	La trappe d'accès facile permet d'accéder rapidement à la pompe. Ouvrez la trappe de la pompe en tirant sur les languettes tout en l'écartant de l'entrée de la pompe en la faisant glisser.
W	Réservoir du tuyau d'aspiration / de vidange	Maintient les tuyaux d'aspiration et de vidange.
X	Outil de démontage de la pompe	Utilisez la découpe pratiquée dans le châssis pour retirer / installer le presse-étoupe de la pompe.
Z	Outil de retrait de la vanne d'entrée	La découpe pratiquée dans le châssis permet de retirer / installer rapidement la vanne d'entrée sans outils supplémentaires.
	Raccord de rinçage forcé	Relie le tuyau d'arrosage au tuyau d'aspiration afin de permettre un rinçage forcé des produits aqueux.

Maintenance

Un entretien régulier est primordial pour garantir le bon fonctionnement de votre pulvérisateur.



Activité	Intervalle
Inspection/nettoyage du filtre InstaClean, de la crépine d'entrée de fluide, et du filtre du pistolet.	Chaque jour ou à chaque pulvérisation
Vérifiez que les ouvertures pratiquées dans le capot du moteur ne sont pas obstruées.	Chaque jour ou à chaque pulvérisation

AVIS

Protégez de l'eau les éléments de transmission internes de ce pulvérisateur.

Les ouvertures pratiquées dans le carénage permettent à l'air de refroidir les pièces mécaniques et électroniques situées à l'intérieur. Si de l'eau pénètre par ces ouvertures, elle pourrait provoquer un dysfonctionnement du pulvérisateur ou l'endommager de façon irréversible.

Flexibles sans air

Avant chaque pulvérisation, vérifiez si le flexible n'est pas endommagé. N'essayez pas de réparer le flexible si sa gaine ou ses embouts sont endommagés. N'utilisez pas des flexibles dont la longueur est inférieure à 7,6 m (25 pi.). Serrez avec deux clés.

Buses de pulvérisation

- Nettoyez toujours les buses avec un liquide de nettoyage compatible et une brosse après chaque pulvérisation.
- Il est possible qu'il faille remplacer les buses au bout de 57 litres (15 gallons), mais elles peuvent durer jusqu'à 227 litres (60 gallons), selon le degré d'abrasivité de la peinture.

Réparation de la pompe

Si les joints de la pompe sont usés, la pompe va commencer à fuir.

- Achetez un kit de réparation de pompe et procédez à la pose, conformément aux instructions fournies avec le kit, avant de procéder au projet suivant.
- Consultez la section **Pièces de la pompe**, page 31.

Démontage de la pompe

Sur les pulvérisateurs FinishPro dotés d'une trémie, la trémie doit être retirée avant qu'il soit possible de retirer la pompe.

Exécutez toujours la **Procédure de décompression**, page 10 avant de commencer à réparer une pompe et de débrancher le pulvérisateur.

- Débranchez le pulvérisateur.
- Tirez vers vous les languettes situées sur les côtés de la trappe d'accès facile de la pompe tout en l'écartant de l'entrée de la pompe en la faisant glisser.
- Maintenant, soulevez la trappe de manière à ce qu'elle s'écarte en pivotant.

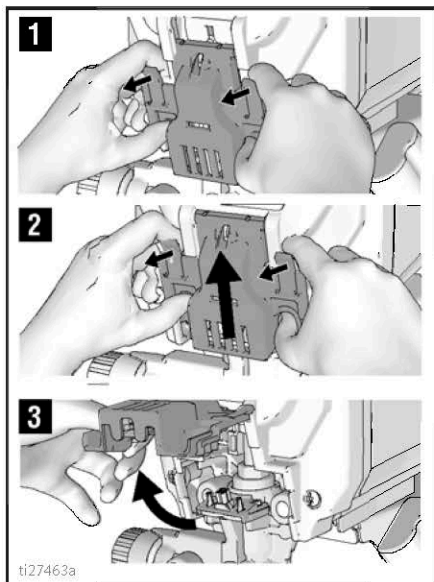

t127463a

- Faites glisser l'ensemble de pompe pour le retirer des goupilles de montage.

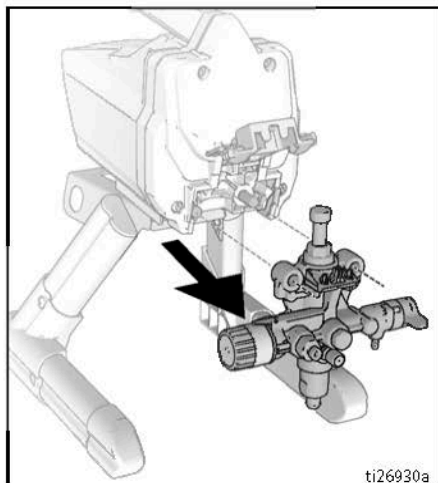

Outil de démontage ProXChange

Un outil est intégré au châssis pour démonter l'ensemble de pointeau ProXChange. Reportez-vous au manuel de réparation de la pompe pour des informations détaillées sur la réparation.

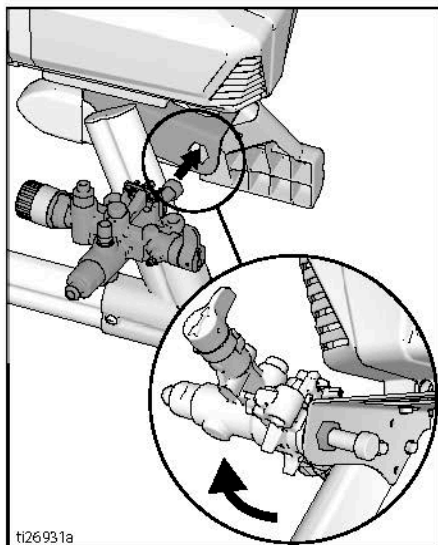

Retrait de la vanne d'entrée

Un outil est intégré au châssis pour démonter l'ensemble de vanne d'entrée de la pompe. Si vous suspectez la vanne d'entrée d'être obstruée ou collée, retirez l'ensemble de vanne et nettoyez ou remplacez.

- Retirez le tuyau d'aspiration ou la trémie du pulvérisateur.
- Insérez l'entrée de la pompe dans le châssis et desserrez la vanne d'entrée. Enlevez la vanne d'entrée.

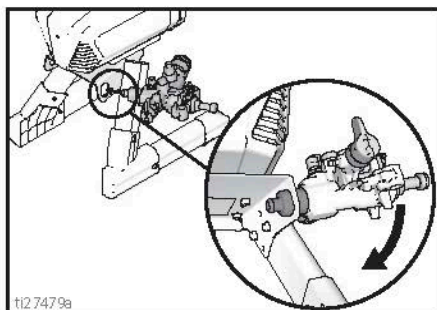

AVIS

Ne perdez pas la bille et le ressort se trouvant à l'intérieur de l'ensemble de vanne d'entrée et qui risquent de tomber lors du retrait de la vanne. La pompe ne s'amorcera pas sans la bille et le ressort.

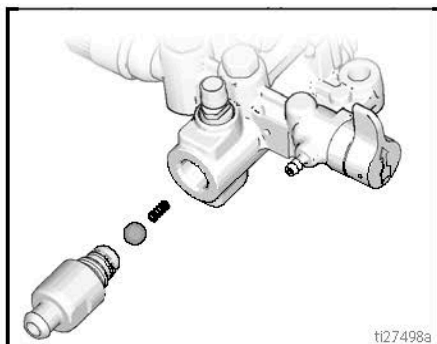

- Nettoyez tout débris et peinture sèche de la cavité et remplacez la bille et le ressort. Serrez la vanne d'entrée sur la pompe à l'aide de l'outil intégré au châssis.

Installation de la pompe

1. Faites glisser l'ensemble de pompe pour le remettre sur les goupilles de montage.

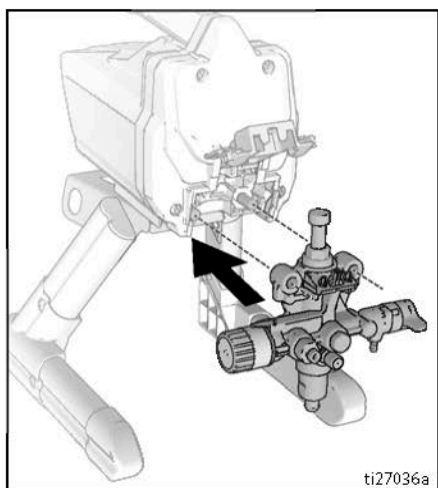

2. Faites glisser la tige de piston de la pompe vers le haut ou le bas jusqu'à ce que le capuchon soit à niveau avec l'ouverture de la fourche.

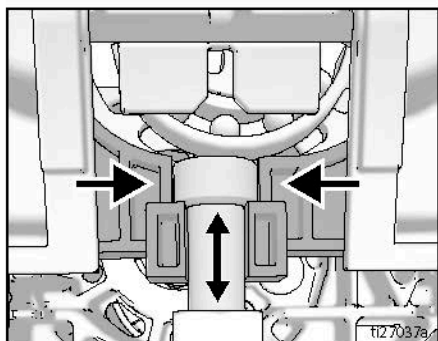

3. Fermez la trappe d'accès facile de la pompe tout en poussant la porte vers l'entrée de la pompe.

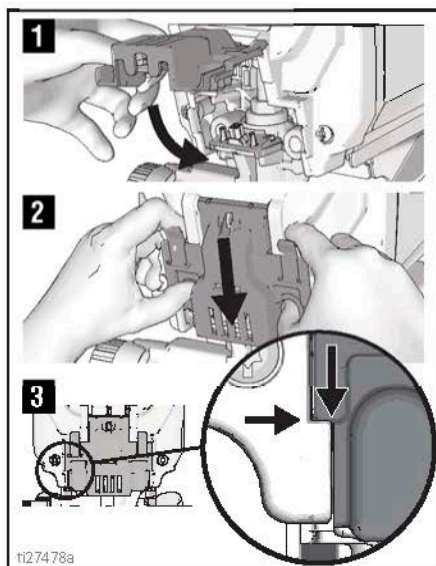

4. Branchez le pulvérisateur sur une source d'alimentation électrique.

REMARQUE : la porte doit être complètement fermée et verrouillée avant que le pulvérisateur puisse fonctionner.

Dépannage

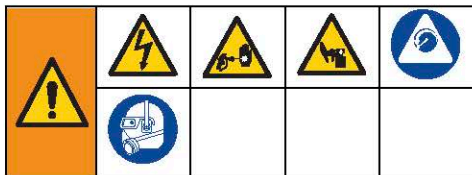

1. Suivez la procédure **Procédure de décompression**, page 11, avant tout contrôle ou toute réparation du pistolet.
2. La liste présente les solutions à chaque problème en commençant par les plus communs, commencez par les premières et continuez jusqu'à trouver la solution.
3. Examinez tous les éléments de ce Tableau de dépannage avant d'apporter le pulvérisateur à un centre d'entretien agréé.





Problème	Cause	Solution
Le moteur ne fonctionne pas. (vérifiez que le pulvérisateur est branché et que l'interrupteur est sur marche)	La trappe d'accès facile n'est pas complètement fermée.	Vérifiez que la trappe d'accès facile est fermée et verrouillée. Voir page 25.
	Le bouton de commande de pression est réglé sur zéro.	Tournez le bouton de régulation de la pression dans le sens des aiguilles d'une montre pour augmenter la pression.
	La prise électrique n'est pas sous tension.	Testez la prise avec un appareil dont vous êtes certain qu'il fonctionne. Réarmez le disjoncteur ou remplacez le fusible. Trouvez une prise qui fonctionne. Réarmez le disjoncteur du bâtiment ou remplacez le fusible.
	La rallonge électrique est endommagée.	Remplacez la rallonge électrique. Voir page 4.
	Le cordon d'alimentation du pulvérisateur est endommagé.	Contrôlez l'état de l'isolation ou des fils. Remplacez le cordon électrique s'il est endommagé.
	La pompe est grippée (de la peinture a durci à l'intérieur de la pompe ou de l'eau a gelé dans la pompe.)	Mettez l'interrupteur MARCHÉ-ARRÊT sur arrêt et débranchez le pulvérisateur de la prise. S'il est gelé, n'essayez PAS de démarrer le pulvérisateur tant qu'il n'est pas complètement dégelé sous peine d'endommager le moteur, la carte de commande et/ou la transmission. Mettez le pulvérisateur dans un local chaud pendant plusieurs heures. Vérifiez la liberté de mouvement de la pompe en retirant la protection et le ventilateur. En l'absence d'eau gelée, vérifiez l'absence de peinture durcie dans la pompe. Si de la peinture a durci dans la pompe. Voir page 23. Si le moteur ne tourne pas après avoir retiré la pompe, consultez un centre d'entretien, un distributeur ou un détaillant agréé.
Le moteur ou la commande est endommagé(e).	Consultez un centre d'entretien, un distributeur ou un détaillant agréé.	

Problème	Cause	Solution
Le pulvérisateur fonctionne, mais la pompe ne s'amorce pas ou perd du produit pendant l'utilisation. (La pompe fonctionne mais ne pompe pas de la peinture ou ne monte pas en pression.)	La bille du clapet d'entrée est collée.	Appuyer sur le bouton PushPrime pour débloquer la bille permettant à la pompe de s'amorcer correctement.
	La vanne d'amorçage/de pulvérisation est en position PULVERISATION.	Mettez la vanne d'amorçage/de pulvérisation en position AMORÇAGE (vers le bas) jusqu'à ce que de la peinture sorte du tuyau de vidange. La pompe est désormais amorcée.
	La pompe n'a pas été amorcée avec le liquide de rinçage. (Un liquide épais risque de ne pas s'amorcer s'il n'est pas d'abord amorcé avec du liquide de rinçage.)	Retirez le tuyau d'aspiration du seau. Amorcez la pompe avec du liquide de rinçage à base d'huile ou d'eau. Voir page 11.
	Présence de débris dans la peinture.	Filterez la peinture. Voir page 9.
	Peinture épaisse ou « collante ».	L'amorçage de certains produits peut être plus rapide si l'interrupteur MARCHÉ-ARRÊT est momentanément positionné sur ARRÊT, permettant ainsi à la pompe de ralentir, puis de s'arrêter. Mettez l'interrupteur MARCHÉ-ARRÊT sur marche et arrêtez plusieurs fois si nécessaire.
	Le tamis d'entrée est obstrué ou le tuyau d'aspiration n'est pas immergé dans la peinture.	Nettoyez la crépine d'entrée et assurez-vous que le tuyau d'aspiration est immergé dans le produit.
	La bille du clapet d'entrée ou le siège est sale.	Enlevez le raccord d'entrée. Nettoyez ou remplacez la bille et le siège. Voir page 24.
	Le tuyau d'aspiration fuit.	Regardez s'il y a des fissures ou des fuites d'aspiration au niveau du raccord du tuyau d'aspiration.
	La bille du clapet de sortie est collée.	Dévissez la vanne de sortie et retirez et nettoyez l'ensemble.
La vanne d'amorçage/de pulvérisation est usée ou obturée par des débris.	Apportez le pulvérisateur à un centre d'entretien agréé.	

Problème	Cause	Solution
La pompe est amorcée mais il est impossible d'obtenir un bon jet.	La buse de pulvérisation est peut-être partiellement bouchée.	Débouchage de la buse de pulvérisation. Voir page 15.
	La buse réversible est en position DEBOUCHAGE.	Faites pivoter la manette en forme de flèche de la buse pour qu'elle soit orientée vers l'avant en position PULVERISATION. Voir page 15.
	Présence de débris dans la peinture.	Filterez la peinture. Voir page 9.
	La pression réglée est trop basse.	Alignez le bouton de régulation de la pression en face de l'indicateur de réglage de pulvérisation souhaité. Voir page 14.
	Le filtre InstaClean est bouché.	Nettoyez ou remplacez le filtre Instaclean. Voir page 18.
	Le filtre produit du pistolet pulvérisateur est bouché.	Nettoyez ou remplacez le filtre produit du pistolet. Voir page 18.
	La buse sélectionnée est trop grande pour la capacité du pulvérisateur.	Remplacez la buse. Voir page 14.
	La buse de pulvérisation est usée au-delà de la capacité du pulvérisateur.	Remplacez la buse. Voir page 14.
	Joints de la buse de pulvérisation usés ou manquants.	Remplacez les joints. Voir page 13.
	Le tamis d'entrée est obstrué ou le tuyau d'aspiration n'est pas immergé dans la peinture.	Nettoyez la crépine d'entrée et assurez-vous que le tuyau d'aspiration est immergé dans le produit.
	La rallonge est trop longue ou son calibre est insuffisant.	Remplacez la rallonge électrique. Voir page 4.
	Vanne d'entrée ou de sortie de la pompe usée ou obstruée par des débris.	Vérifiez l'usure ou la présence de débris au niveau de la vanne d'entrée ou de sortie. - Amorcez le pulvérisateur avec de la peinture - Actionnez le pistolet momentanément - Lorsque vous relâchez la gâchette, la pompe devrait fonctionner un moment, puis s'arrêter - Si la pompe continue à fonctionner, cela signifie que les vannes de pompe sont peut-être usées ou contaminées par des débris - Nettoyez ou remplacez les vannes par les kits appropriés. Voir page 31
	Le produit est trop épais.	Diluez le produit. Respectez les recommandations du fabricant.
Le flexible sans air est trop long (en cas d'ajout de rallonge).	Retirez la rallonge du flexible sans air.	
Le pistolet pulvérisateur s'est arrêté de pulvériser alors que la gâchette était actionnée.	La buse de pulvérisation est bouchée.	Débouchage de la buse de pulvérisation. Voir page 15.
	Le pulvérisateur perd du produit.	Consultez la section de dépannage « Le pulvérisateur fonctionne, mais la pompe ne s'amorce pas ou perd du produit pendant l'utilisation » à la page 27.

Problème	Cause	Solution
La peinture pulvérisée sur le mur fait des coulures ou a tendance à descendre.	Le produit devient trop épais.	Déplacez le pistolet plus rapidement.
		Choisissez une buse de pulvérisation de plus petit diamètre.
		Choisissez une buse de pulvérisation produisant un jet plus large.
		Assurez-vous que le pistolet est suffisamment éloigné de la surface.
Lorsque de la peinture est pulvérisée, la couverture est inadéquate.	Le produit devient trop fin.	Déplacez le pistolet plus lentement.
		Choisissez une buse de pulvérisation de plus grand diamètre.
		Choisissez une buse de pulvérisation produisant un jet plus étroit.
		Veillez à ce que le pistolet soit suffisamment près de la surface.
Le jet varie considérablement pendant la pulvérisation.	Le bouton de régulation de la pression est usé et provoque des variations de pression excessives.	Apportez le pulvérisateur à un centre d'entretien agréé.
Impossible d'actionner le pistolet pulvérisateur.	La gâchette du pistolet pulvérisateur est enclenchée.	Faites pivoter le verrouillage de la gâchette pour le désengager. Voir page 9.
De la peinture s'écoule par le bouton de commande de la pression.	Le bouton de commande de la pression est usé.	Apportez le pulvérisateur à un centre d'entretien agréé.
De la peinture fuit au niveau du tuyau de vidange.	La pression dans le pulvérisateur est trop forte.	Apportez le pulvérisateur à un centre d'entretien agréé.
De la peinture s'écoule de la pompe.	Les joints de la pompe sont usés.	Remplacez les joints de la pompe par un nouveau module ProXChange. Voir page 23.
Le moteur est chaud et fonctionne par à-coups. Le moteur s'arrête automatiquement en raison de la chaleur excessive. Des dommages peuvent survenir si ce problème persiste.	Les orifices d'aération sont bouchés ou le pulvérisateur est recouvert.	Veillez à ce que les orifices de ventilation soient dégagés et ne soient pas recouverts de peinture et laissez le pulvérisateur en contact avec l'air.
	La rallonge est trop longue ou le calibre est insuffisant.	Remplacez la rallonge électrique. Voir page 4.
	Le générateur de courant non régulé en service fournit une tension trop élevée.	Utilisez un générateur de courant pourvu d'un régulateur de tension adéquat.
	Il est nécessaire de remplacer le moteur.	Envoyez le pulvérisateur à un centre d'entretien, un distributeur ou un détaillant agréé.

Pièces du pulvérisateur sur pied - modèle ES 070

Réf.	Couple de serrage	Réf.	Couple de serrage
	16 - 18 N•m (140-160 po-lb)		12 - 14 N•m (110-120 po-lb)
	3,5 - 4,0 N•m (30-35 po-lb)		5 - 6 N•m (45-55 po-lb)

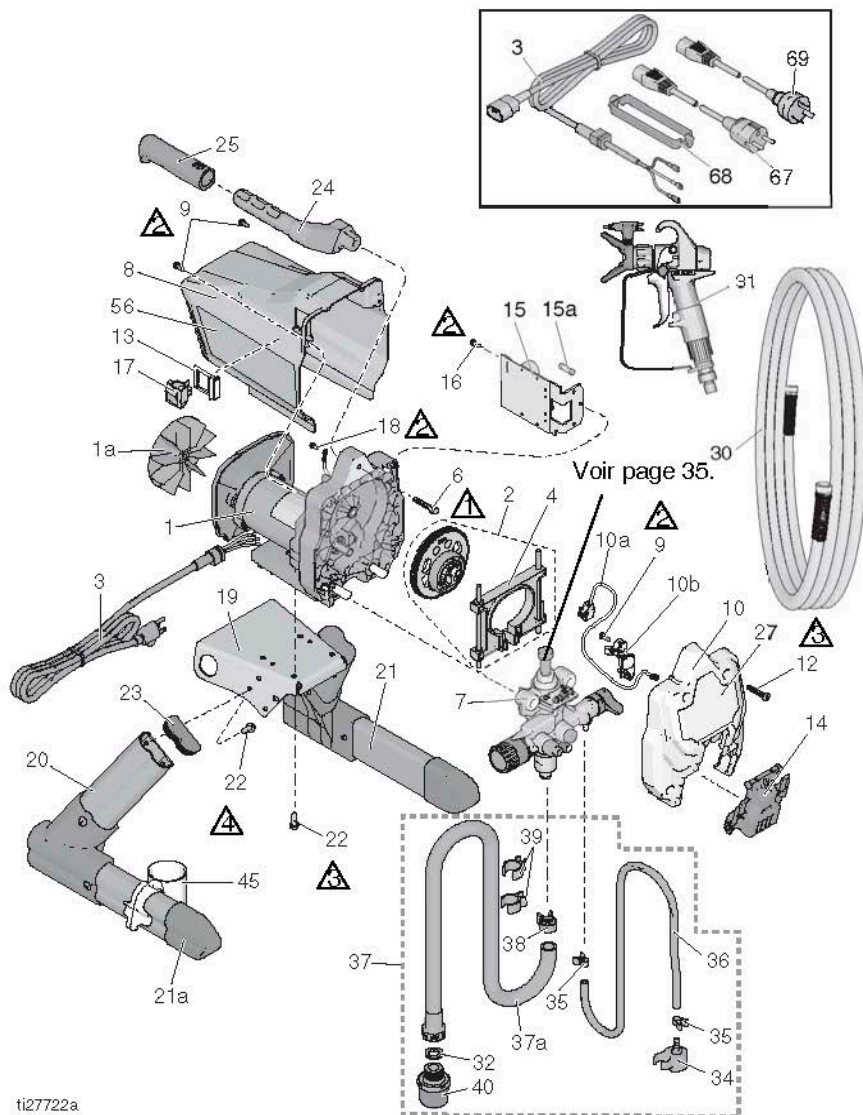

ti27722a





Liste des pièces du pulvérisateur sur pied - modèle ES 070

Réf. Pièce	Description	Qté	Réf. Pièce	Description	Qté
1	KIT, réparation, moteur,		21a	15J695 OBTURATEUR, tuyau	2
	17F756 120 V <i>comprend 1a</i>	1	22	260212 VIS, tête hex.,	8
	17F758 230V <i>comprend 1a</i>	1		auto-taraudeuse	
1a	KIT, ventilateur		23	15J699 OBTURATEUR, tuyau	2
	287770 120 V	1	24	276864 POIGNÉE, pulvérisateur	1
	16X980 230 V	1	25	116139 PARTIE À SAISIR,	1
2	17J863 KIT, démultiplicateur	1		poignée	
	et fourche		27	* ÉTIQUETTE, avant	1
3	CORDON, alimentation		30	* FLEXIBLE, couplé, 6 mm	1
	17J173 Modèle 17H199	1		(1/4 po.) x 15,2 m (50 pi.)	
	17J175 Modèles 17H185,	1	31	* PISTOLET pulvérisateur	1
	17J766		32	115099 RONDELLE, flexible	1
	17L301 Modèle 17H201	1	34	244035 DÉFLECTEUR,	1
4	17J864 KIT, fourche	1		à entailles	
6	117493 VIS, usinée, à tête hex	1	35	115489 COLLIER DE SERRAGE,	2
	à collerette			tuyau de vidange	
7	17K842 KIT, pompe complète	1	36	195084 TUYAU, vidange	1
8	17J886 BOUCLIER, moteur,	1	37	17D156 TUYAU, aspiration,	1
	noir <i>comprend 9</i>			ensemble <i>inclut 32, 34,</i>	
9	118444 VIS, usinée, hwhd,	3		<i>35, 36, 37a, 38, 39, 40</i>	
	10-24 x 13 mm (0,5 po.)		37a	17D155 TUYAU, aspiration	1
10	17J866 CAPOT, avant <i>inclut 9,</i>	1		<i>inclut 32</i>	
	<i>10a, 10b, 12, 14</i>		38	116295 COLLIER DE	1
10a	128551 CÂBLE, cavalier, PC	1		SERRAGE, tube	
10b	17F262 CAPOT, câble	1	39	195400 CLIP, ressort	2
12	115478 VIS, usinée., Torx, tête cyl.	4	40	288716 KIT, crépine	1
13	15X737 COMMUTATEUR,	1	45	17H422 GODET, aspiration/	1
	support			vidange	
14	17F233 CAPOT, pompe,	1	56▲	ÉTIQUETTE,	
	verrouillage			avertissement	
15	KIT, tableau de		17J027	Modèle 17H199	1
	commande <i>inclut 15a, 16</i>		17K017	Modèle 17H201	1
	17J867 120 V	1	16G596	Modèles 17G185,	1
	17J885 240 V	1		17J766	
15a	119276 FUSIBLE, 12,5 A, action	1	57▲	CARTE, mise en garde	
	retardée			(non illustrée) pour	
16	117501 VIS, plastite	1		applications médicales	
17	118899 COMMUTATEUR,	1	222385	EN, ES, FR	1
	à bascule		17A134	EN, ZH, KO	1
18	115498 VIS, usinée, rainurée,	1	67	242001 CORDON, modèle UE	1
	tête hex.			17H201	
19	17G328 PLAQUE, montage du	1	68	195551 ARRÊTOIR, prise,	1
	moteur			Modèle 17H201	
20	16E836 KIT, pied droit <i>inclut</i>	1	69	287121 CORDON, AU, Modèle	1
	<i>21a, 22</i>			17H201	
21	16E837 KIT, pied gauche <i>inclut</i>	1			
	<i>21a, 22</i>				

* - Voir annexe pour le numéro des pièces.

▲ Les étiquettes, plaques et cartes de danger et d'avertissement de remplacement sont disponibles gratuitement.

Pièces de la pompe

Réf.	Couple de serrage	Réf.	Couple de serrage
	16 - 18 N•m (140-160 po-lb)		25 - 28 N•m (220-250 po-lb)
	30 - 37 N•m (270-330 po-lb)		36 - 43 N•m (320-380 po-lb)
	40 - 48 N•m (30-45 pi-lb)		

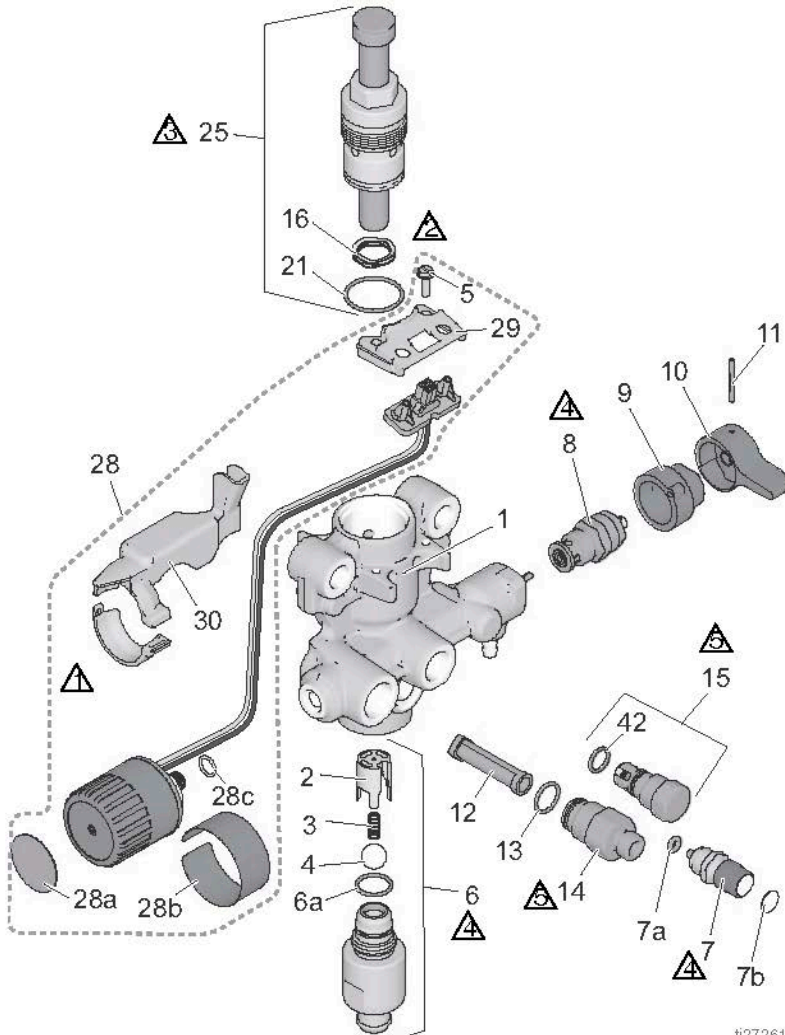

ti27261a

Nomenclature des pièces de la pompe

Réf. Pièce	Description	Qté	Réf. Pièce	Description	Qté
1	17G447 BOÎTIER, pompe	1	14	24Y327 KIT, vanne de réparation <i>includ 12, 13</i>	1
2	17D364 GUIDE, bille	1	15	17J880 KIT, réparation de soupape d'échappement <i>includ 42</i>	1
3	128336 RESSORT, compression	1	16	128323 RESSORT, vanne	1
4	105445 BILLE, 7,62 mm (0,5 po.)	1	21	16D531 JOINT, torique	1
5	117501 VIS, usinée, tête hex. fendue	2	25	* KIT, réparation, pompe à piston <i>comprend 16, 21</i>	1
6	17J876 KIT, boîtier d'entrée <i>includ 2, 3, 4, 6a</i>	1	28	17J881 KIT, commande de pression <i>includ 5, 28a, 28b, 29, 30</i>	1
6a	124582 JOINT, torique	1	28a	15A464 ÉTIQUETTE, commande	1
7	17J878 KIT, PushPrime <i>includ 7a, 7b</i>	1	28b	17C831 ÉTIQUETTE, commande	1
7a	16P303 JOINT, torique	1	28c	106855 Joint torique	1
7b	17K420 ÉTIQUETTE, PushPrime	1	29	17F227 SUPPORT, connecteur électrique	1
8	235014 VANNE, vidange, ensemble. <i>9, 10, 11</i>	1	30	17F229 KIT, protection, câble	1
9	224807 BASE, vanne <i>includ</i>	1	42	122486 JOINT, torique	1
10	187625 POIGNÉE, vanne, vidange	1			
11	111600 AXE, cannelé	1			
12	* KIT, filtre	1			
13	120776 JOINT, torique	1			

* - Voir annexe pour le numéro des pièces.

230 V

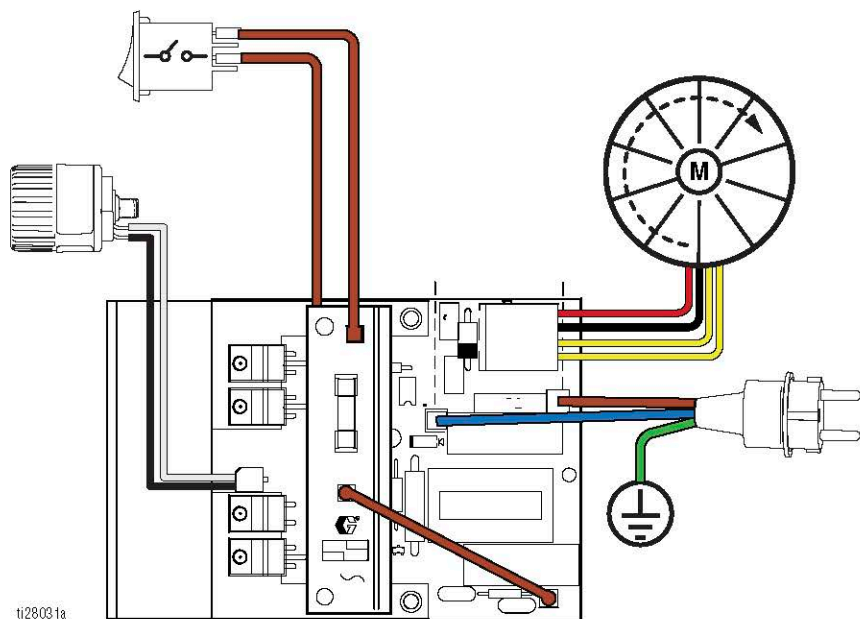

Caractéristiques techniques

	Impérial (US)	Métrique
Pulvérisateur		
Pression de service de fluide maximale	3 000 psi	207 bars, 20,7 MPa
Débit maximum		
ES 070	0,38 gpm	1,4 lpm
Taille de buse maximale		
ES 070	0,019 po.	0,048 mm
Sortie produit npsm	1/4 po.	6,35 mm
Génératrice minimum	3 500 W	
Exigences concernant l'alimentation électrique	110–120V, 15 A / 220–240V, 10 A, 1Ø	
Dimensions		
Hauteur		
Sur pied	21,2 po.	53,9 cm
Longueur		
Sur pied	15,1 po.	38,4 cm
Largeur		
Sur pied	31,2 po.	79,3 cm
Poids		
Sur pied	27,3 lb	12,4 kg
Plage de températures d'entreposage ♦♦	–30° à 160 °F	–35° à 71 °C
Plage de températures de fonctionnement ✓	40° à 115 °F	4° à 46 °C
Bruit**		
Pression sonore	83 dBa*	
Puissance sonore	93 dBa*	
Matériaux de construction		
Matériaux en contact avec le produit dans tous les modèles	acier inoxydable, laiton, cuir, polyéthylène à poids moléculaire ultra-élevé (UHMWPE), carbure, nylon, aluminium, PVC, polypropylène, fluoroélastomère	

	Impérial (US)	Métrique
Remarques		
<i>* Les pressions de démarrage et de déplacement par cycle peuvent varier en fonction des conditions de pompage, de la tête de décharge, de la pression de l'air et du type de fluide.</i>		
<i>** Pression sonore mesurée à 1 mètre (3 pi.) de l'équipement. Puissance sonore mesurée selon la norme ISO 9614.</i>		

- ◆ **Lorsque la pompe est entreposée avec un fluide antigel. La pompe risque d'être endommagée si de l'eau ou de la peinture latex gèle à l'intérieur.**
- ❖ Les pièces en plastique risquent d'être endommagées si elles subissent des chocs à basse température.
- ✓ Les changements de viscosité de la peinture à très haute ou très basse température peuvent affecter les performances du pulvérisateur.

Tous les textes et illustrations contenus dans ce document reflètent les dernières informations disponibles concernant le produit au moment de la publication. Le fabricant se réserve le droit de procéder à tout moment, sans préavis, à des modifications.

Traduction des instructions originales.



Copyright 2015. Tous les sites de fabrication sont certifiés ISO 9001.

Révision C, mars 2016