

# atlantic

## ZÉNÉO

Chauffe-eau électrique

Elektrische boiler - Elektriline soojaveeboiler

### NOTICE D'UTILISATION ET D'INSTALLATION

Installatie- en gebruiksvorschriften  
Paigaldusjuhend

### À conserver par l'utilisateur

Richtlijnen te bewaren door de gebruiker  
Hoïda käesolev juhend alles ka montaažijärgselt

F

NL

EE



# L'essentiel

## TÉMOIN DE FONCTIONNEMENT

Gagnez en sérénité avec ce témoin qui vous indique l'état de fonctionnement de votre chauffe-eau en un coup d'œil.



Orange

Le chauffe-eau est en chauffe



Vert fixe  
Vert clignotant  
lentement

Le système de protection anti-corrosion de la cuve fonctionne normalement



Éteint  
Vert clignotant  
rapidement

Le chauffe-eau rencontre un dysfonctionnement  
Consultez la notice et/ou contactez votre installateur.

# Avertissements Généraux

Cet appareil n'est pas prévu pour être utilisé par des personnes (y compris les enfants) dont les capacités physiques, sensorielles ou mentales sont réduites, ou des personnes dénuées d'expérience ou de connaissance, sauf si elles ont pu bénéficier, par l'intermédiaire d'une personne responsable de leur sécurité, d'une surveillance ou d'instructions préalables concernant l'utilisation de l'appareil. Il convient de surveiller les enfants pour s'assurer qu'ils ne jouent pas avec l'appareil. Cet appareil peut être utilisé par des enfants âgés d'au moins 8 ans et par des personnes ayant des capacités physiques, sensorielles ou mentales réduites ou dénuées d'expérience ou de connaissance, s'ils (si elles) sont correctement surveillé(e)s ou si des instructions relatives à l'utilisation de l'appareil en toute sécurité leur ont été données et si les risques encourus ont été appréhendés. Le nettoyage et l'entretien par l'utilisateur ne doivent pas être effectués par des enfants sans surveillance.

## INSTALLATION

### **ATTENTION : Produit lourd à manipuler avec précaution**

- Installer l'appareil dans un local à l'abri du gel (4°C à 5°C minimum).
- La destruction de l'appareil par surpression due au blocage de l'organe de sécurité est hors garantie.
- Prévoir une aération du local d'installation. La température de ce local ne doit pas dépasser 35°C.
- Dans une salle de bain ne pas installer ce produit dans les volumes V0, V1 et V2 (voir figures page 10). Si les dimensions ne le permettent pas, ils peuvent néanmoins

 **Manuel à conserver même après installation du produit.**

# Avertissements Généraux

être installés dans le volume V2 ou le plus haut possible dans le volume V1 pour un horizontal.

- Placer l'appareil dans un lieu accessible (se reporter aux figures d'installation du chapitre 3).
- Ce produit est destiné pour être utilisé à une altitude maximale de 3000 m.
- Dans le cas d'un chauffe-eau vertical mural, s'assurer que la cloison est capable de supporter le poids de l'appareil rempli d'eau.
- Fixation d'un chauffe-eau vertical mural : Laisser au-dessous des extrémités des tubes de l'appareil un espace libre au moins égal à 300 mm (100 L) – 480 mm (150 L et 200 L) pour pouvoir intervenir sur les équipements et accessoires.
- Ce chauffe-eau est vendu avec un thermostat ayant une température de fonctionnement supérieure à 60°C en position maximale capable de limiter la prolifération des bactéries de Légionelle dans le réservoir. Attention, au-dessus de 50°C, l'eau peut provoquer immédiatement de graves brûlures. Faire attention à la température de l'eau avant un bain ou une douche.

## RACCORDEMENT HYDRAULIQUE

- Installer obligatoirement à l'abri du gel un organe de sécurité (ou tout autre dispositif limiteur de pression), neuf, de dimensions 3/4" (20/27) et de pression 0,7 MPa (7 bar) sur l'entrée du chauffe-eau, qui respectera les normes locales en vigueur.
- Un réducteur de pression (non fourni) est nécessaire lorsque la pression d'alimentation est supérieure à 0,5 MPa (5 bar). Il devra être installé sur l'arrivée d'eau



# Avertissements Généraux

froide, après le compteur.

- Raccorder l'organe de sécurité à un tuyau de vidange, maintenu à l'air libre, dans un environnement non soumis au gel (4°C à 5°C mini), en pente continue vers le bas pour l'évacuation de l'eau de dilatation de la chauffe ou en cas de vidange du chauffe-eau.
- Il est impératif d'installer un bac de rétention sous le chauffe-eau lorsque celui-ci est positionné dans un faux plafond, des combles ou au-dessus de locaux habités. Une évacuation raccordée à l'égout est nécessaire.

## RACCORDEMENT ÉLECTRIQUE

Avant tout démontage du capot, s'assurer que l'alimentation est coupée pour éviter tout risque de blessure ou d'électrocution.

L'installation électrique doit comporter en amont du chauffe-eau un dispositif de coupure omnipolaire (porte fusible, disjoncteur avec une distance d'ouverture des contacts d'au moins 3 mm, disjoncteur différentiel de 30 mA).

La mise à la terre est obligatoire. Une borne spéciale portant le repère ⊕ est prévue à cet effet.

Produits incorporant une batterie : il y a risque d'explosion si la batterie est remplacée par une batterie de type incorrect. Mettre au rebut les batteries usagées conformément aux instructions.

## ENTRETIEN

- Le dispositif de vidange du groupe de sécurité doit être mis en fonctionnement périodiquement (au moins une fois par mois). Cette manœuvre permet d'évacuer

# Avertissements Généraux

d'éventuels dépôts de tartre et de vérifier qu'il ne soit pas bloqué.

- Pour vidanger l'appareil, couper le courant, fermer l'alimentation d'eau froide, puis vidanger grâce à la manette du groupe de sécurité en ayant ouvert un robinet d'eau chaude.
- Si le câble d'alimentation est endommagé, il doit être remplacé par le fabricant, son service après-vente ou des personnes de qualification similaire afin d'éviter un danger.

La notice d'utilisation de cet appareil est disponible en contactant le service après-vente.

# Manuel d'installation et d'entretien

## Chauffe-eau

FR

### Sommaire

#### Installation

<b>Avant de commencer .....</b>	<b>6</b>
Contenu du colis .....	6
Accessoires à prévoir .....	6
Outillage nécessaire .....	7
Main d'œuvre .....	7
<b>Schéma général d'installation.....</b>	<b>8</b>
<b>Où installer mon chauffe-eau .....</b>	<b>10</b>
Précautions .....	10
Installation spécifique en salle de bain .....	10
<b>Comment installer mon chauffe-eau.....</b>	<b>11</b>
Chauffe-eau vertical mural .....	11
<b>Raccordement hydraulique du chauffe-eau.....</b>	<b>13</b>
Le raccordement classique .....	13
Le raccordement avec limiteur de température .....	13
Le raccordement avec un réducteur de pression .....	14
Le remplissage du chauffe-eau .....	14
<b>Raccordement électrique du chauffe-eau .....</b>	<b>15</b>
<b>Mise en service du chauffe-eau .....</b>	<b>15</b>
<b>Conseils d'entretien domestique .....</b>	<b>16</b>
Le groupe de sécurité .....	16
Vidange d'un chauffe-eau .....	16
Contrôle du voyant .....	17
Entretien de la cuve .....	17
<b>Champ d'application de la garantie .....</b>	<b>17</b>
Conditions de garantie .....	18

## 1. Avant de commencer

### 1.1. Contenu du colis

Votre colis comprend :

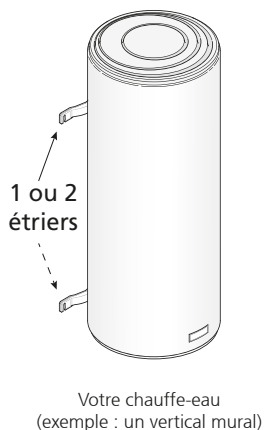
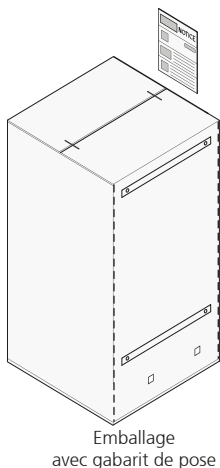

easyFIX pour modèles verticaux muraux

50 L	non disponible
75 à 100 litres	1
150 à 200 litres	2



## 1.2. Accessoires à prévoir

### 1.2.1. Les accessoires obligatoires et conseillés

Pour l'installation de votre chauffe-eau, vous devez prévoir les éléments suivants :

Groupe de sécurité NEUF

Obligatoire



Sortie de câble murale



Siphon

Obligatoire



Ruban d'étanchéité ou autre



Limiteur de température

Obligatoire en neuf et rénovations lourdes

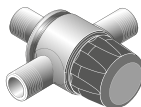

Réducteur de pression

Obligatoire si la pression d'eau de votre habitation est supérieure à 0,5 MPa (5 bar). Il doit être installé à la sortie du compteur. (voir page 14)

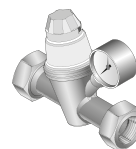

Bac de récupération d'eau

Impératif dans le cas d'une installation à l'étage et au-dessus d'un local habité



Système de fixation  
(Ø 10 mm mini)  
(Selon support)

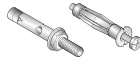

Trépied

Pour les modèles verticaux muraux.  
Obligatoire sur les murs non porteurs  
et recommandé pour les chauffe-eau  
supérieurs à 100 L



### 1.2.2. Les accessoires optionnels

Console d'accrochage  
plafond

Idéale pour fixer les chauffe-eau  
verticaux muraux  
au plafond, quand le mur  
est non porteur.

Libère de l'espace sous  
le chauffe-eau

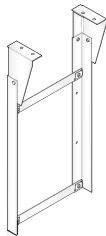

Pattes de fixation uni-  
verselles

Idéales pour réutiliser  
les fixations de votre ancien  
chauffe-eau sans trous  
supplémentaires.

Gain de temps à la pose  
Compatible avec l'utilisation  
d'easyFIX.



### 1.3. Outillage nécessaire

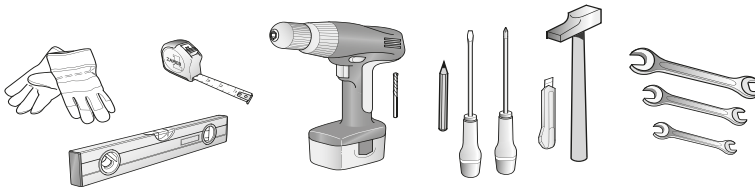

### 1.4. Main d'œuvre



**2 personnes  
pour le montage**



**2 heures**

Tableau électrique

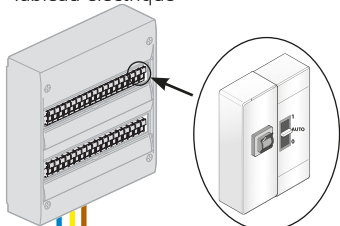

Disjoncteur 16A,  
contacteur jour/nuit  
et différentiel 30mA

**PRECAUTIONS D'INSTALLATION :**

- Température du lieu d'installation comprise entre 4°C et 35°C
- Positionner le chauffe-eau le plus près possible des salles d'eau
  - Si le chauffe-eau est installé au-dessus d'un local habité, mettre un bac de récupération d'eau.

● Phase  
● Terre   
● Neutre

Raccord diélectrique

Sortie  
eau chaude

Arrivée  
eau froide

Siphon

Limiteur  
de température

Robinet dans une salle de bain  
par exemple

**ATTENTION**  
Si votre tuyauterie n'est pas en cuivre (PER, multicouche...), il est **OBLIGATOIRE** d'installer une canalisation en cuivre d'une longueur minimale de 50 cm (DTU.60.1) et/ou un limiteur de température en sortie eau chaude de votre ballon (voir p. 13).

Eau froide

Eau chaude

## Schéma général d'installation

Exemple avec un chauffe-eau vertical mural

### Réducteur de pression

Le réducteur de pression est un accessoire supplémentaire qui doit être installé à la sortie de votre compteur d'eau si la pression d'eau de votre habitation s'avère supérieure à 0,5 MPa (5 bar).

Il évitera que la soupape du groupe de sécurité ne s'ouvre de manière intempestive lorsque le chauffe-eau n'est pas en fonctionnement. Pour connaître la pression d'eau dans votre habitation vous pouvez vous renseigner auprès de votre fournisseur d'eau.

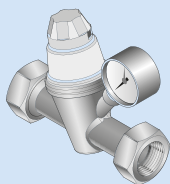

**Attention : le réducteur de pression ne doit jamais être placé entre le groupe de sécurité et la cuve du chauffe eau.**



Réducteur de pression

Groupe de sécurité

### Groupe de sécurité

Le groupe de sécurité est un accessoire obligatoire. Son rôle est de maintenir à l'intérieur du chauffe-eau une pression inférieure à 0,7 MPa (7 bar) pour éviter l'explosion de celui-ci (il remplit donc le même rôle qu'une soupape sur une cocotte minute). Le groupe de sécurité laisse donc s'échapper de l'eau lorsque le chauffe-eau est en fonctionnement. Cet écoulement peut représenter jusqu'à 3% du volume du chauffe eau par cycle de chauffe.

**Attention : le groupe de sécurité doit toujours être raccordé directement à l'entrée eau froide du ballon. Rien ne doit être installé entre le groupe de sécurité et le chauffe-eau. (aucune vanne, pas de réducteur de pression ...).**

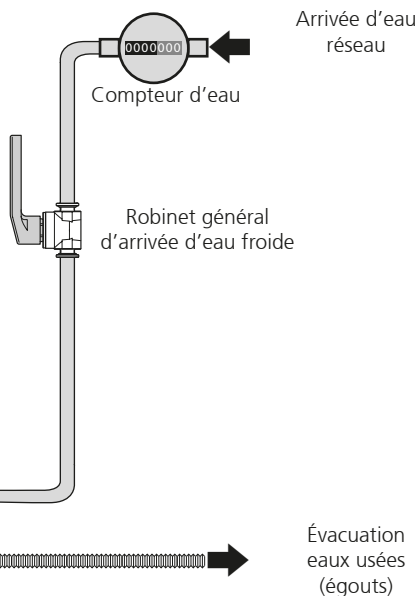
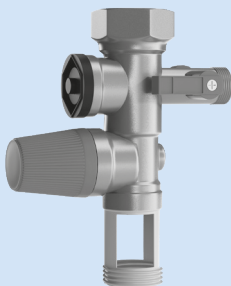

## 2. Où installer mon chauffe-eau ?

### 2.1 Précautions

- Choisir un lieu d'installation dont la température sera toujours comprise entre 4°C et 35°C.
- Le chauffe-eau doit être positionné le plus près possible des points de puisages importants (salle de bains, cuisine...).
- S'il est placé en dehors du volume habitable (cellier, garage), les tuyauteries et les organes de sécurité (groupe de sécurité, réducteur de pression) doivent être isolés.
- Prévoir une aération dans le local afin d'éviter les phénomènes de condensation et de corrosion de la peinture du chauffe-eau.
- S'assurer que l'élément support (mur ou plafond) est suffisamment résistant pour recevoir le poids du chauffe-eau plein d'eau (voir tableau p. 11).
- Prévoir en face de chaque équipement électrique un espace suffisant de 40 cm pour l'entretien périodique de l'élément chauffant.
- En cas d'installation au-dessus de locaux habités (faux-plafond, combles...), il est **IMPÉRATIF** de prévoir un bac de récupération d'eau raccordé à l'égout sous le chauffe-eau (type bac à douche par exemple).



### 2.2 Installation spécifique en salle de bain

- Installation hors volumes (NF C 15-100).

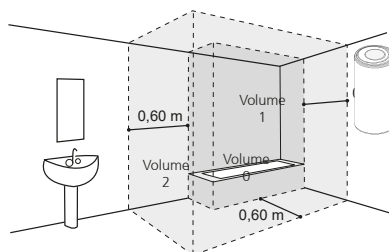

Si les dimensions de la salle de bain ne permettent pas de placer le chauffe-eau hors volumes :

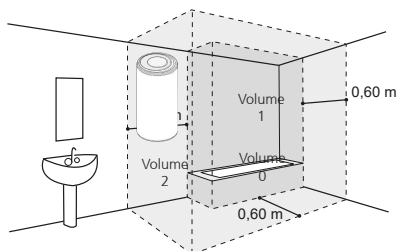

Possible dans le Volume 2



### 3. Comment installer mon chauffe-eau ?

#### 3.1 Chauffe-eau vertical mural

- ❶ Découper le gabarit imprimé sur le carton et l'utiliser pour faire les marquages.

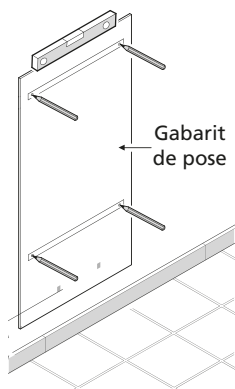
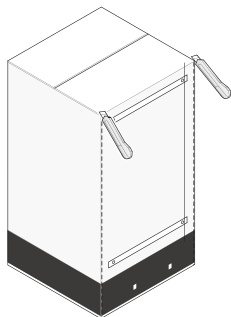

- ❷ Percer puis cheviller votre chauffe-eau en utilisant des fixations de diamètre (Ø) 10 mm minimum adaptées à votre mur (plaque de plâtre, béton, brique). Attention : votre mur doit pouvoir supporter le poids du chauffe-eau rempli. Dans le cas contraire, utiliser un trépied (voir paragraphe sur le cas particulier de pose sur trépied).

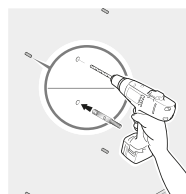

Poids indicatif  
du chauffe-eau  
rempli

Capacité	Poids
50 L	75 kg
75 L	100 kg
100 L	150 kg
150 L	200 kg
200 L	250 kg

- ❸ Mettre en place et serrer easyFIX

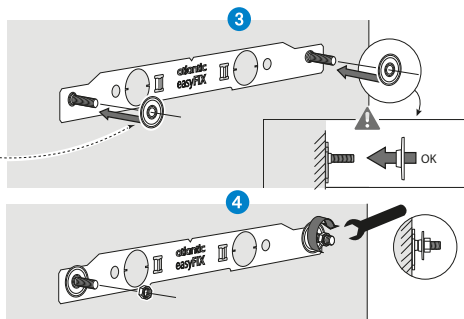
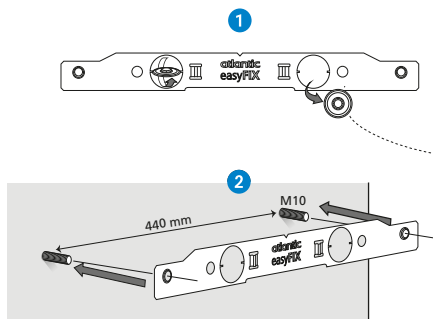

Couple de serrage : 29Nm maxi

- ❹ Installer le chauffe-eau

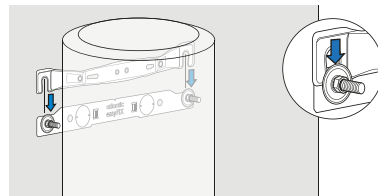

Cas particulier :  
Pose d'un chauffe-eau vertical mural sur trépied

**L'utilisation d'un trépied conforme et compatible est obligatoire pour la pose d'un chauffe-eau d'une capacité supérieure à 100 L sur un mur non porteur (ne pouvant pas supporter le poids du ballon rempli).**

Poser le chauffe-eau d'abord sur son trépied pour marquer les points de fixation.

Réaliser les perçages.

Réinstaller le chauffe-eau à sa place.

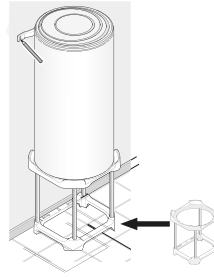

**Fixer obligatoirement l'étrier supérieur.**

## 4. Raccordement hydraulique du chauffe-eau

Le chauffe-eau devra être raccordé conformément aux normes et à la réglementation en vigueur dans le pays où il sera installé (pour la France : DTU Plomberie 60-1).

### 4.1 Le raccordement classique

- ❶ Effectuer le branchement du groupe de sécurité NEUF sur l'entrée d'eau froide (bleue) de votre chauffe-eau.
- ❷ Placer le siphon sous le groupe de sécurité et relier son évacuation vers l'égout.
- ❸ Visser le raccord diélectrique sur la sortie d'eau chaude (rouge) de votre chauffe-eau.
- ❹ Procéder au raccordement de votre tuyauterie sur votre chauffe-eau.



**Vos tuyauteries doivent être rigides (cuivre) ou souples (flexibles tressés en inox normalisés) et supporter 100°C et 10 bar (1 MPa). Sinon, utiliser un limiteur de température.**

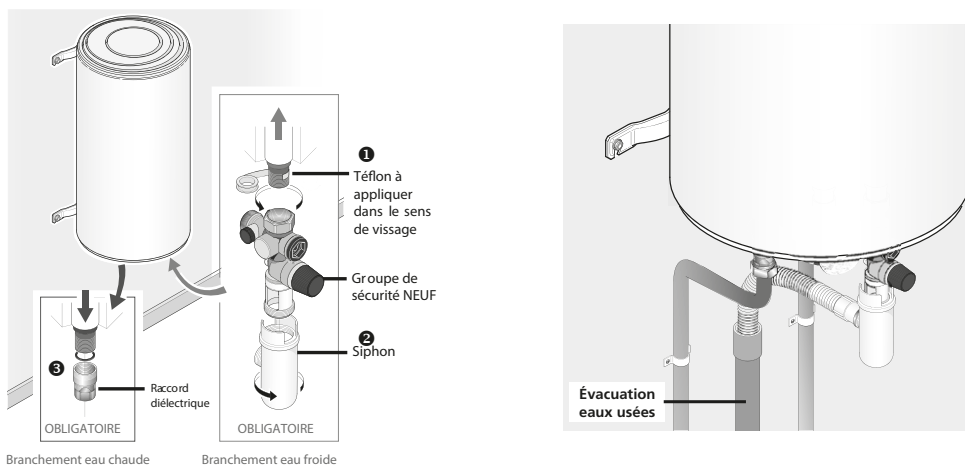

### 4.2 Le raccordement avec un limiteur de température

Si vos tuyauteries sont en matériaux de synthèse (plastique ou PER par exemple), il est impératif d'installer un limiteur de température (ou régulateur thermostatique).

Le limiteur ne doit jamais être raccordé directement au chauffe-eau.

Le limiteur de température permet de limiter les risques de brûlure.

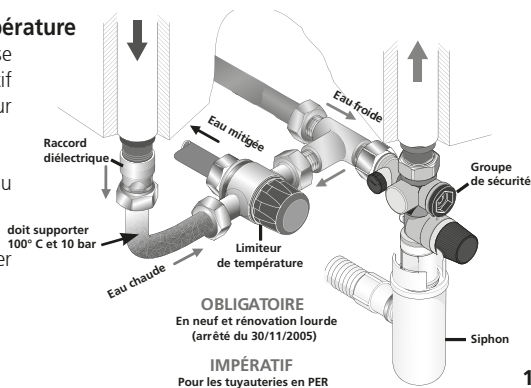

### 4.3 Le raccordement avec un réducteur de pression

Le réducteur de pression est obligatoire si la pression d'eau de votre habitation s'avère supérieure à 0,5 MPa (5 bar).

Le placer sur l'arrivée d'eau froide, à la sortie de votre compteur d'eau, jamais directement au chauffe-eau.

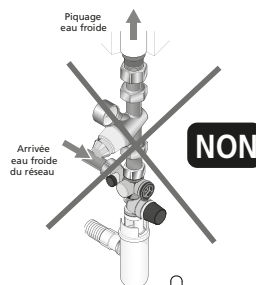
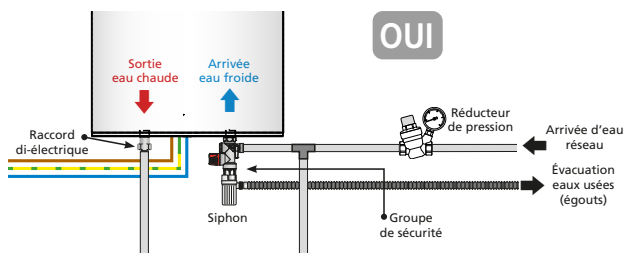

### 4.4 Remplissage du chauffe-eau

- ❶ Ouvrir les robinets d'eau CHAUDE du logement.
- ❷ Ouvrir la vanne d'arrivée d'eau froide située sur le groupe de sécurité.
- ❸ Le chauffe-eau sera rempli dès que vous observerez un écoulement d'eau froide à la sortie des robinets d'eau chaude. Fermer ces derniers.
- ❹ Vérifier le bon fonctionnement du groupe de sécurité en manipulant le robinet de vidange. Un peu d'eau doit s'écouler.
- ❺ Vérifier l'étanchéité au niveau des sortie et entrée d'eau sur le chauffe-eau.

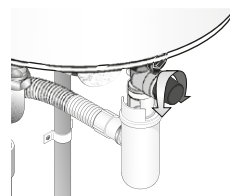
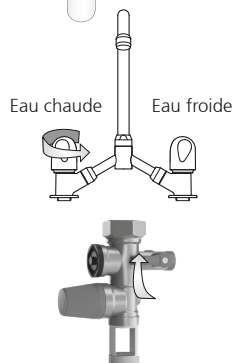

Si vous constatez une fuite, essayez de resserrer les raccords.

Si la fuite persiste, procédez à la vidange du chauffe-eau (voir page 16) et refaites les raccords. Recommencez l'opération jusqu'à avoir une étanchéité totale.

## 5. Raccordement électrique du chauffe-eau

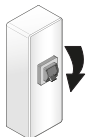

**⚠ COUPER LE COURANT !**

- 1 S'assurer de la compatibilité du chauffe-eau avec l'installation électrique.

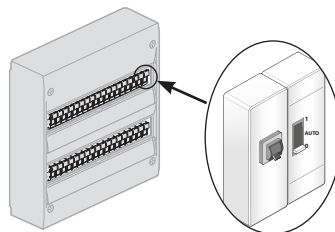

- 2 L'utilisation d'une liaison en câbles rigides de section mini mum 3 x 2,5 mm<sup>2</sup> en monophasé (phase, neutre, terre) ou 4 x 2,5 mm<sup>2</sup> en triphasé (3 phases + terre) est impérative (se reporter au paragraphe «Schéma électrique»). Raccorder le câble d'alimentation du chauffe-eau à une sortie de câble (le chauffe-eau ne doit pas être raccordé à une prise).

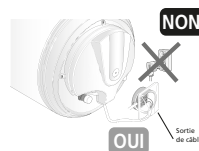

- 3 **Vérifier que le chauffe-eau est rempli en ouvrant un robinet d'eau CHAUDE. De l'eau FROIDE doit s'écouler. Si le chauffe-eau est alimenté alors qu'il est vide, vous risquez de l'endommager (non couvert par la garantie).**

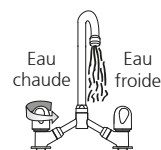

- 4 Remettre le courant.

- 5 Un raccordement en direct sur les résistances (sans passer par le thermostat) est formellement interdit car il est extrêmement dangereux, la température de l'eau n'étant plus limitée.

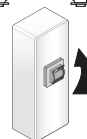

## 6. Mise en service du chauffe-eau

- 1 Si votre tableau électrique est équipé d'un contacteur jour/nuit (tarif réduit la nuit), le positionner sur 1 (marche forcée)

- 2 **Un léger dégagement de fumée peut apparaître pendant le début de la chauffe (fonctionnement NORMAL).**

Après un moment, de l'eau doit s'écouler goutte à goutte par le groupe de sécurité (raccordé à une évacuation des eaux usées). Pendant la chauffe et suivant la qualité de l'eau, le chauffe-eau peut émettre un léger bruit analogue à celui d'une bouilloire. Ce bruit est normal et ne traduit aucun défaut.

- 3 Attendre la fin de la chauffe pour pouvoir utiliser pleinement votre chauffe-eau (voir tableau des caractéristiques pour connaître le temps estimé selon votre modèle).

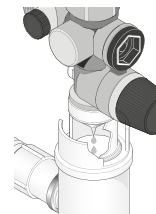

**Temps de chauffe  
MAXI = 8 heures**

## 7. Conseils d'entretien domestique

Pour conserver les performances de votre chauffe-eau pendant de longues années, il est nécessaire de faire procéder à un contrôle des équipements par un professionnel tous les 2 ans.

### 7.1 Le groupe de sécurité

Manœuvrer régulièrement (au moins une fois par mois), la soupape du groupe de sécurité.

Cette manipulation permet d'évacuer les éventuels dépôts pouvant obstruer le groupe de sécurité.

Le non-entretien du groupe de sécurité peut entraîner une détérioration du chauffe-eau (non couvert par la garantie).

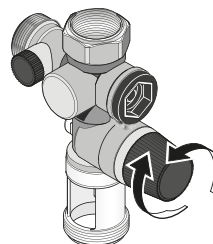

### 7.2 Vidange d'un chauffe-eau

Si le chauffe-eau doit rester sans fonctionner pendant plus d'une semaine (dans une habitation secondaire par exemple), et s'il se trouve dans un lieu soumis au gel, il est indispensable de vidanger le chauffe-eau afin de le protéger contre la corrosion.

Une fois le chauffe-eau vidangé, purger l'ensemble de la tuyauterie de votre habitation (ouvrir l'ensemble des robinets d'eau froide et d'eau chaude de l'habitation afin que tous les tuyaux soient vidés).

- 1 Couper le courant.

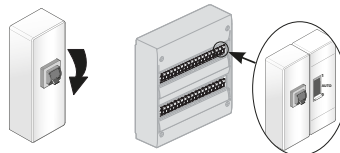

- 2 Fermer votre robinet général d'arrivée d'eau froide.

- 3 Ouvrir la molette de la soupape de sécurité ( ¼ de tour).

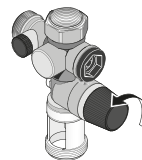

- 4 Ouvrir les robinets d'eau CHAUDE de manière à faire un appel d'air.

- 5 Le chauffe-eau est vide lorsque l'eau s'arrête de couler au groupe de sécurité.  
La vidange peut prendre jusqu'à 1h30 ou plus.

- 6 À votre retour, suivre les étapes du paragraphe 6 de « mise en service » (page 15) pour remettre votre chauffe-eau en marche.

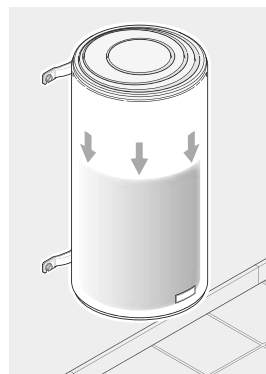

### 7.3 Contrôle du voyant

Vérifier périodiquement le fonctionnement du voyant (voir tableau p. 24). En cas d'arrêt, ou de clignotement vert rapide, contacter votre installateur.

### 7.4 Entretien de la cuve

Un entretien de la cuve par un professionnel est fortement conseillé tous les 2 - 3 ans en fonction de la qualité de l'eau : vidange et détartrage.

Dans les régions où l'eau est calcaire, il est possible de traiter l'eau avec un adoucisseur. Ce dernier doit être bien réglé et la dureté de l'eau doit rester supérieure à 8°f.

L'utilisation d'un adoucisseur n'entraîne pas de dérogation à notre garantie, sous réserve que celui-ci soit bien réglé, agréé CSTB pour la France, vérifié et entretenu régulièrement.



Ne jetez pas votre appareil avec les ordures ménagères, mais déposez-le à un endroit assigné à cet effet (point de collecte) où il pourra être recyclé.

## 8. Champ d'application de la garantie

Sont exclues de cette garantie les défaillances dues à :

### 8.1 Des conditions d'environnement anormales

- Dégâts divers provoqués par des chocs ou des chutes au cours des manipulations après le départ d'usine.
- Positionnement de l'appareil dans un endroit soumis au gel ou aux intempéries (ambiances humides, agressives ou mal ventilées).
- Utilisation d'une eau présentant des critères d'agressivité tels que ceux définis par le DTU Plomberie 60-1 additif 4 eau chaude (taux de chlorures, sulfates, calcium, résistivité et TAC).
- Dureté de l'eau < 8°f.
- Non respect des normes (NF EN 50160) de réseau électrique (alimentation électrique présentant des mini ou maxi de tension, des fréquences non conformes par exemple).
- Dégâts résultant de problèmes non décelables en raison du choix de l'emplacement (endroits difficilement accessibles) et qui auraient pu être évités par une réparation immédiate de l'appareil.

### 8.2 Une installation non conforme à la réglementation, aux normes et aux règles de l'art

- Absence ou montage incorrect d'un groupe de sécurité neuf et conforme à la norme EN 1487, ou modification de son réglage...
- Mise en place directement sur le chauffe-eau d'un système hydraulique empêchant le fonctionnement du groupe de sécurité (réduction de pression, robinet d'arrêt...) (voir page 14).
- Corrosion anormale des piquages (eau chaude ou eau froide) suite à un raccordement hydraulique incorrect (mauvaise étanchéité) ou absence de manchons diélectriques (contact direct fer-cuivre).
- Raccordement électrique défectueux : non conforme à la norme NF C 15-100 ou aux normes en vigueur dans le pays, mise à la terre incorrecte, section de câble insuffisante, raccordement en câbles souples, non respect des schémas de raccordements prescrits par le constructeur.
- Positionnement de l'appareil non conforme aux consignes de la notice.
- Corrosion externe suite à une mauvaise étanchéité sur la tuyauterie.
- Absence ou montage incorrect du capot de protection électrique.
- Absence ou montage incorrect du passage de câble.
- Chute d'un appareil suite à l'utilisation de fixations non adaptées au support d'installation.

### 8.3 Un entretien défectueux

- Entartrage anormal des éléments chauffants ou des organes de sécurité.
- Non entretien du groupe de sécurité se traduisant par des surpressions.
- Modification du produit d'origine sans avis du constructeur ou utilisation de pièces détachées non référencées par celui-ci.

Ces appareils sont conformes aux directives 2014/30/UE concernant la comptabilité électromagnétique, 2014/35/UE concernant la basse tension, 2011/65/UE et 2017/2102/UE concernant la ROHS et au règlement 2013/814/UE complétant la directive 2009/125/EC pour l'écoconception.

## 9. Conditions de garantie

Le chauffe-eau doit être installé par un professionnel ou une personne qualifiée conformément aux règles de l'art, aux normes en vigueur et aux prescriptions de nos notices techniques. Il sera utilisé normalement et régulièrement entretenu par un spécialiste.

Dans ces conditions, notre garantie s'exerce par échange ou fourniture gratuite à notre distributeur des pièces reconnues défectueuses d'origine par nos services, ou le cas échéant de l'appareil, à l'exclusion des frais de main-d'œuvre et de transport ainsi que de toutes indemnités et prolongation de garantie.

Notre garantie prend effet à compter de la date de pose (facture d'installation ou d'achat faisant foi). En l'absence de justificatif, la date de prise en compte sera celle de fabrication indiquée sur la plaque signalétique du chauffe-eau, majorée de six mois.

La garantie de la pièce ou du chauffe-eau de remplacement (sous garantie) cesse en même temps que celle de la pièce ou du chauffe-eau remplacé (premier matériel facturé).

Les dispositions des présentes conditions de garantie ne sont pas exclusives du bénéfice au profit de l'acheteur, de la garantie légale pour défauts et vices cachés qui s'appliquent en tout état de cause dans les conditions des articles 1641 et suivants du code civil.

La défaillance d'une pièce ne justifie en aucun cas le remplacement de l'appareil.

La fourniture des pièces détachées indispensables à l'utilisation de nos produits est assurée pendant une période de 7 ans à compter de la date de fabrication de ces derniers.



**Un appareil présumé à l'origine d'un sinistre doit rester sur place à la disposition des experts, le sinistré doit informer son assureur.**



# Caractéristiques techniques

## Chauffe-eau

### Sommaire

<b>Présentation du matériel</b> .....	<b>20</b>
Chauffe-eau verticaux muraux .....	20
<b>Présentation des composants</b> .....	<b>22</b>
Modèles verticaux muraux du 50 L au 100 L .....	22
Modèles verticaux muraux du 150 L et du 200 L .....	22
État des voyants .....	23
<b>Procédures d'installation spécifiques</b> .....	<b>23</b>
Instructions pour le passage en 400 V triphasé .....	23
Réglage de la température .....	23
<b>Conditions d'entretien spécifiques</b> .....	<b>23</b>
Les pièces pouvant être remplacées .....	23
Coupure de courant .....	24
<b>Aide au dépannage</b> .....	<b>24</b>
Voyant Rouge clignotant (visible capot ouvert) .....	24
Aucun voyant allumé .....	24
Pas d'eau chaude .....	25
Compteur électrique qui disjoncte .....	25
Eau tiède .....	25
Problème de fuite .....	26
Bruit de bouillonnement .....	26
Eau trop chaude .....	26

## Présentation du matériel

## 1. Caractéristiques

## 1.1 Chauffe-eau verticaux muraux (VM)

		50 litres	75 litres	100 litres	150 litres	200 litres
Tension (V)		<b>230 V monophasé,</b> non kitable			<b>230 V monophasé</b> (transformable en 400 V triphasé ou 230 V triphasé avec le kit adapté)	
Résistance		Stéatite				
Puissance (W)		1 200	1 200	1 200	1 800	2 200
Dimensions (mm)	Ø	505	513	513	513	513
	H	575	705	835	1155	1475
	A	370	570	750	1050	1050
	B	/	/	/	800	800
	C	530	530	530	530	530
Temps de chauffe*		2h23	4h08	5h27	<b>5h14</b>	5h44
Qpr (Consommation entretien)**		0,82	1,08	1,28	1,65	1,94
V40 (Quantité d'eau chaude à 40°C, en litres)		/	142	177	276	374
Poids à vide (kg)		23	23	27	35	45
Poids rempli (kg)		73	98	127	185	245

\*Temps de chauffe indicatif pour chauffage de 15 à 65°C

\*\*Consommation d'entretien en kWh pour 24 heures pour de l'eau à 65°C (ambiance 20°C)

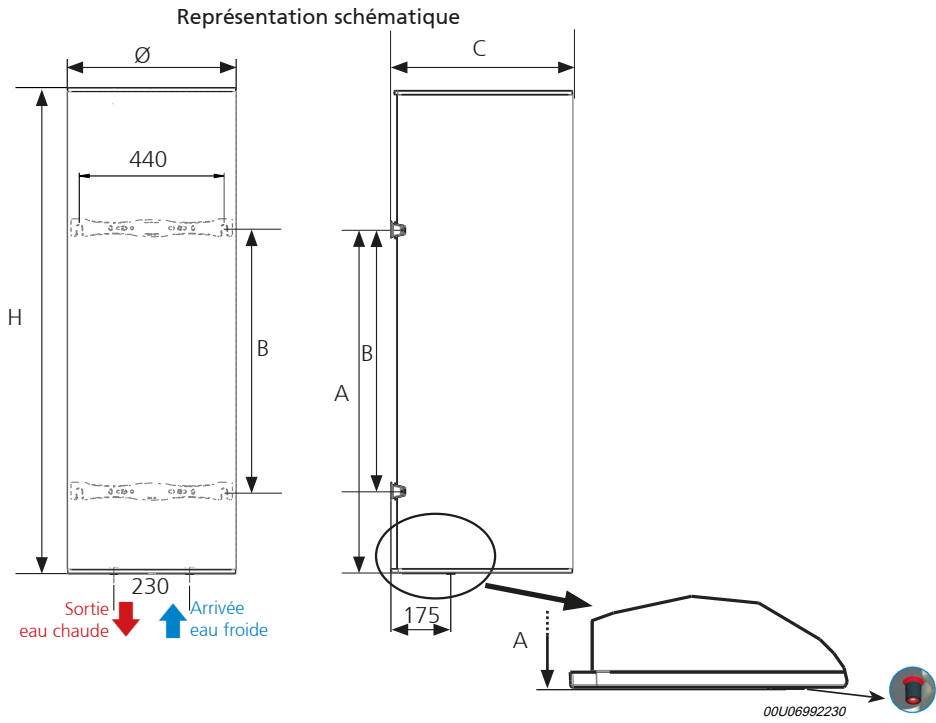

## II. Présentation des composants



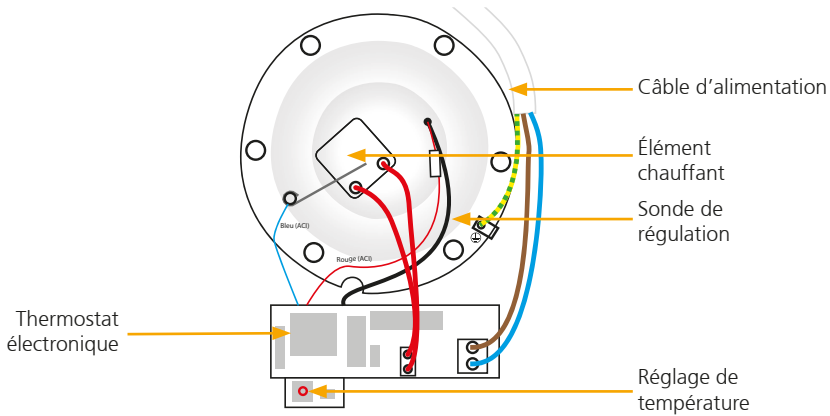



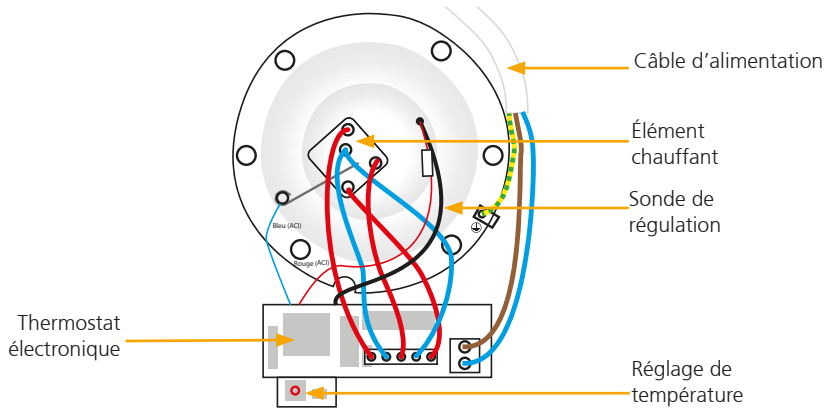















### II.1 Composants des modèles verticaux muraux du 50 L au 100 L



### II.2 Composants des modèles verticaux muraux du 150 L et du 200 L



## II.4 État des voyants

Voyants	État du voyant	Signification	Remarque
Voyant Orange Témoin de chauffe 	Allumé en continu (fixe) 	Le chauffe-eau est en chauffe (chauffe de l'eau en cours). Le produit fonctionne sous alimentation secteur.	Le produit fonctionne sous alimentation secteur.
Voyant Vert Système de protection 	Allumé en continu (fixe) 	Le système de protection active contre la corrosion est fonctionnel (en l'absence de courant, une batterie assure le fonctionnement du système de protection).	- Le produit fonctionne sous alimentation secteur  - Absence de chauffe
	Clignotement lent (vert)         ← 5 s →	<b>Fonctionnement normal en Heures Pleines :</b> - Eau chaude disponible. - Protection anti corrosion assurée.	Le produit fonctionne sous batterie.
	Clignotement rapide (vert)        	<b>Fonctionnement anormal</b>	Se reporter au voyant rouge à l'intérieur du capot
Voyant éteint 	Voyant éteint 	<b>Fonctionnement anormal</b>	<b>Absence d'alimentation secteur :</b> - Passer en marche forcée depuis votre tableau électrique, et/ou - Vérifier la position du disjoncteur ➔ Si le voyant reste éteint, contacter l'installateur ou le S.A.V.

## III. Procédures d'installation spécifiques

### III.1 Instructions pour le passage en 400 V triphasé

Suivre les instructions imprimées dans l'emballage du kit (vendu séparément en accessoire).

### III.2 Réglage de la température

La température est réglée en usine sur la position maxi.  
La température peut être abaissée sur une plage de 15° C, avec 1 degré par cran sur le potentiomètre.



**Opération à effectuer hors tension par une personne qualifiée.**

Potentiomètre

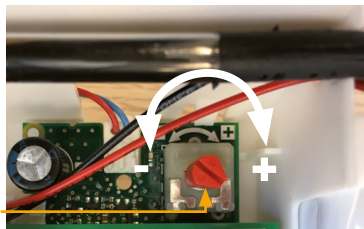

## IV. Conditions d'entretien spécifiques

### IV.1 Les pièces pouvant être remplacées

- Thermostat électronique
- Sonde température
- Joint
- Capot
- Batterie
- Carte puissance
- Résistance seule
- Résistance avec corps de chauffe émaillé



Le remplacement du corps de chauffe ou l'ouverture du chauffe-eau implique le remplacement du joint.  
**Toute opération de remplacement doit être effectuée par une personne habilitée avec des pièces d'origine constructeur.**

## IV.2 Coupure de courant

Après coupure de l'alimentation électrique, le voyant vert du système de protection continue de fonctionner grâce à la batterie. Aucun risque de choc électrique n'est à craindre. Vérifier régulièrement que le témoin lumineux vert fonctionne. Si celui-ci est éteint, reportez-vous à la page 24, paragraphe V.2.

## V. Aide au dépannage

### V.1 Voyant Rouge clignotant (visible capot ouvert)

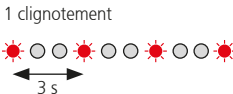
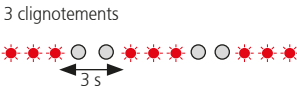
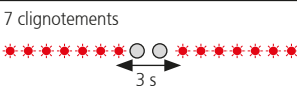

Couper impérativement l'alimentation électrique de l'appareil avant l'ouverture du capot.

Voyant défaut	État du voyant	Signification	Remarque / dépannage
Rouge 	1 clignotement 	<b>Erreur 1 : défaut de batterie</b>	Vérifier le branchement connectique batterie Remplacer la batterie
	3 clignotements 	<b>Erreur 3 : défaut sonde de régulation</b>	Vérifier le branchement connectique sonde. Remplacer la sonde de régulation.
	7 clignotements 	<b>Erreur 7 : détection «Anti chauffe à sec»</b>	<b>Absence d'eau dans le chauffe-eau :</b> - Remplir le chauffe-eau en eau. <b>Eau trop peu conductrice (eau douce) :</b> - Contacter le S.A.V.
		<b>Erreur 7 : défaut du système de protection anti-corrosion</b>	<b>Système en circuit-ouvert :</b> - Vérifier le branchement des connectiques. - Si le défaut persiste, remplacer le corps de chauffe.

### V.2 Aucun voyant allumé

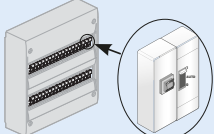
Action à mener	Solution	Cause
<p>1. Faire vérifier par un professionnel l'alimentation électrique (à l'aide d'un multimètre).</p> <p>2. Si vous avez une tarification Heures pleines / Heures creuses</p> <p>2.1. Passer en marche forcée depuis votre tableau électrique</p> <p>2.2. Vérifier la position du disjoncteur (doit être en position ON).</p>	<p>S'il y a bien du courant et que le voyant orange reste éteint : remplacer le thermostat.</p>	Thermostat défectueux.
	<p>S'il y a du courant et que le voyant orange s'allume durant la chauffe et que le voyant vert est éteint quand la chauffe est terminée : Remplacer la batterie du thermostat.</p>	Batterie défectueuse.
	<p>S'il n'y a pas de courant : <b>faire intervenir un électricien.</b></p>	Défaut d'alimentation électrique.

### V.3 Pas d'eau chaude

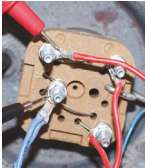
Actions à mener	Solution	Cause
<p>1. Faire vérifier par un professionnel la présence de courant à l'entrée du chauffe-eau (à l'aide d'un multimètre).</p> 	S'il n'y a pas de courant aux bornes du chauffe-eau <b>faire intervenir un électricien.</b>	Défaut d'alimentation électrique.
<p>2. Faire vérifier par un professionnel la présence de courant aux bornes de la résistance (à l'aide d'un multimètre).</p> 	<p>S'il n'y a pas de courant aux bornes de la résistance : Remplacer le thermostat.</p> <p>S'il y a du courant aux bornes de la résistance et qu'il n'y a pas d'eau chaude, remplacer la résistance.</p>	<p>Thermostat électronique défectueux.</p> <p>Résistance défectueuse.</p>

### V.4 Compteur électrique qui disjoncte

Actions à mener	Solution	Cause
<p>1. Couper l'alimentation électrique du chauffe-eau.</p> <p>2. Ouvrir le capot plastique.</p> <p>3. Retirer la résistance sans vidanger le chauffe-eau.</p>	Nettoyer l'endroit où elle est logée (intérieur creux) à l'aide d'un chiffon ou d'un goupillon plastique.	Résidus dans le fourreau de la résistance.

### V.5 Eau tiède

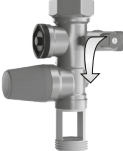
Actions à mener	Solution	Cause
<p>1.1. Couper l'alimentation électrique du chauffe-eau.</p> <p>1.2. Ouvrir le capot plastique.</p> <p>1.3. Mettre le thermostat au maximum (tourner la molette de réglage dans le sens des aiguilles d'une montre jusqu'à la butée).</p> <p>Voir p. 23, paragraphe III.2 Réglage de la température.</p>	Laisser le réglage du thermostat au maximum afin de profiter d'une eau bien chaude et en quantité suffisante.	Mauvais réglage du thermostat.
<p>2. Fermer l'arrivée d'eau froide au groupe de sécurité.</p>  <p>3. Ouvrir un robinet d'eau chaude de l'habitation.</p>	<p>Si de l'eau s'écoule du robinet d'eau chaude, alors un des robinets de l'habitation est défectueux.</p> <p>Remplacer le robinet défectueux ou faire appel à un plombier pour qu'il trouve l'origine du problème.</p>	Un robinet (mitigeur) de l'habitation laisse passer de l'eau froide dans le circuit d'eau chaude.

## V.6 Problème de fuite

Actions à mener	Solution	Cause
<b>Fuite localisée aux piquages d'eau froide et eau chaude</b>		
<ol style="list-style-type: none"> <li>1. Couper l'alimentation électrique</li> <li>2. Procéder à la vidange du chauffe-eau (voir p. 16).</li> </ol>	Refaire l'ensemble des raccords (voir p. 13, du chapitre installation).	Mauvaise étanchéité des raccords.
<b>Fuite localisée au niveau des écrous situés sous le capot plastique</b>		
<ol style="list-style-type: none"> <li>1. Couper l'alimentation électrique.</li> <li>2. Procéder à la vidange du chauffe-eau (voir p. 16).</li> </ol>	Procéder au remplacement du joint d'étanchéité ou du fourreau complet.	Joint d'étanchéité détérioré ou fourreau percé.
<b>Fuite localisée au niveau de la cuve</b>		
<ol style="list-style-type: none"> <li>1. Couper l'alimentation électrique.</li> <li>2. Procéder à la vidange du chauffe-eau (voir p. 16).</li> </ol>	Remplacer le chauffe-eau.	Corrosion de la cuve.

## V.7 Bruit de bouillonnement

Actions à mener	Solution	Cause
<ol style="list-style-type: none"> <li>1. Vérifier que le bruit a lieu quand le chauffe-eau est en cours de chauffe.</li> </ol>	Si le bruit a lieu pendant la chauffe, procéder au détartrage du chauffe-eau (voir chapitre 7.4 entretien p.17).	Chauffe-eau entartré.
	Si le bruit n'a pas lieu pendant la chauffe ou s'il s'agit de bruits de claquements ou s'il a lieu au moment de l'ouverture d'un robinet, faire intervenir un plombier pour qu'il trouve l'origine du problème.	Le chauffe-eau n'est pas en cause.

## V.8 Eau trop chaude

Actions à mener	Solution	Cause
<ol style="list-style-type: none"> <li>1.1. Couper immédiatement l'alimentation électrique du chauffe-eau.</li> <li>1.2. Vérifier le câblage électrique du chauffe-eau.</li> </ol> 	Refaire le câblage électrique du chauffe-eau selon le schéma page 22.	Branchement direct à la résistance sans passer par le thermostat.
<ol style="list-style-type: none"> <li>2.1 Couper l'alimentation électrique du chauffe-eau.</li> <li>2.2 Ouvrir le capot plastique.</li> <li>2.3 Baisser légèrement le réglage du thermostat en tournant la molette dans le sens inverse des aiguilles d'une montre.</li> </ol> <p>Voir p. 23, paragraphe III.2 Réglage de la température.</p>	Régler le thermostat à la température souhaitée.	Thermostat réglé au maximum.



# Algemene waarschuwingen

Dit apparaat is niet geschikt voor personen (waaronder kinderen) met lichamelijke, zintuigelijke of geestelijke beperkingen of personen zonder ervaring of kennis, uitgezonderd wanneer ze, met tussenkomst van een persoon die verantwoordelijk is voor hun veiligheid, worden begeleid of vooraf instructies hebben gekregen. (inclusief kinderen) of personen zonder enige ervaring of kennis, tenzij ze door een verantwoordelijk persoon worden begeleid en instructies hebben ontvangen. Het is aanbevolen kinderen in het oog te houden en ervoor te zorgen dat ze niet met de boiler spelen. Dit apparaat kan worden gebruikt door kinderen in de leeftijd van minimaal 8 jaar en door personen met een verminderde sensorische of mentale capaciteit of personen zonder ervaring of kennis, indien zij goed onder toezicht staan of als er instructies voor het veilige gebruik van het apparaat zijn gegeven en de mogelijke risico's goed zijn begrepen. Het reinigen en het onderhoud door de gebruiker mogen niet zonder toezicht door kinderen worden uitgevoerd.

## INSTALLATIE

LET OP: Zwaar product, met enige voorzichtigheid hanteren.

Installeer het apparaat in een ruimte waar het niet vriest (minimaal 4 °C tot 5 °C).

De vernieling van het toestel door overdruk, te wijten aan de blokkering van de veiligheidsgroep valt buiten de garantie.

 **Bewaar deze gebruikshandleiding; zelfs na installatie van het product.**

# Algemene waarschuwingen

Zorg voor verluchting van de installatieruimte. De temperatuur van deze ruimte mag niet hoger zijn dan 35 °C. Dit product in de volumes V0 en V1 niet in een badkamer installeren (zie de afbeeldingen op pagina 36). Indien er niet voldoende plaats is, kan deze wel in volume V2 geïnstalleerd worden of de hoogste volume V1 voor een horizontaal model.

Het toestel op een toegankelijke plaats installeren (Zie de montageschema's zie hoofdstuk 3).

Dit product is bedoeld voor gebruik tot aan een maximale hoogte tot 3000 m.

Bij een verticale muurboiler dient u na te gaan of de ophanging geschikt is voor het gewicht van de boiler gevuld met water.

**BEVESTIGING VAN EEN VERTICALE WANDBOILER :** Om de eventuele vervanging van het verwarmingselement mogelijk te maken, onder de uiteinden van de buizen van hettoestel een ruimte vrijlaten van 300mm tot 100L en 480mm voor de grotere capaciteiten.

## HYDRAULISCHE AANSLUITING

- Verplicht een nieuw veiligheidselement installeren op de warmwatertoevoer die de geldende normen respecteert (in Europa EN 1487), drukbereik 0,7 MPa (7 bar) en een diameter van 3/4". De veiligheidsgroep moet tegen vorst beschermd worden.
- Een drukregelaar (niet bijgeleverd) is noodzakelijk wanneer de aanvoerdruk hoger is dan 0,5 MPa (5 bar). Deze moet worden geplaatst op de ingang van het

# Algemene waarschuwingen

koude water, na de teller.

- Sluit de beveiligingsinrichting aan op een afvoerbuis, aan de vrije lucht, in een omgeving waar het niet vriest (min. 4 °C tot 5°C), altijd omlaag gericht om dilatatiewater door de opwarming af te voeren of water wanneer de boiler wordt geleegd.
- Er moet een opvangbak geïnstalleerd worden onder de boiler wanneer deze geplaatst wordt in een verlaagd plafond, op dezolder of boven bewoonde lokalen. Een evacuatie verbonden aan de riolering is noodzakelijk.
- Deze boiler wordt verkocht met een thermostaat waarvan de maximale bedrijfstemperatuur hoger is dan 60 °C om de groei van legionellabacteriën in het vat tegen te gaan. Let op! Bij een watertemperatuur van meer dan 50 °C kunnen er onmiddellijk ernstige brandwonden ontstaan. Controleer daarom de watertemperatuur voordat u een bad of douche neemt.

NL

## ELEKTRISCHE AANSLUITING

Controleer, voordat de behuizing wordt verwijderd, of de stroom is uitgeschakeld om elk risico van letsel of elektrocutie te vermijden.

De elektrische installatie moet bovenstrooms van de boiler een omnipolaire stroomonderbreker bevatten (smeltzekering, schakelaar met een openingsafstand van de contacten van ten minste 3 mm, differentieelschakelaar van 30 mA).

De aardingskabel moet verplicht op de massa aangesloten worden op de hiervoor voorziene klem met het aardingsymbool .

# Algemene waarschuwingen

Toestel met inbouwde batterij : er is een gevaar van explosie indien de batterij is vervangen door een ander type batterij. Deponeer uw gebruikte batterijen in BEBAT verzamelpunt.

## ONDERHOUD

Het afvoersysteem van de beveiligingsgroep moet periodiek worden ingeschakeld (ten minste één keer per maand). Hierdoor wordt eventuele kalkafzetting afgevoerd en kunt u controleren of er geen blokkades zijn.

Het apparaat legen: schakel de stroom uit, sluit de koudwateraanvoer en leeg de boiler met de knop van de veiligheids-groep door een warmwaterkraan open te draaien.

Indien de voedingskabel beschadigd is, moet deze vervangen worden door de fabrikant of zijn dienst na verkoop of de gekwalificeerde personen om gevaar te vermijden.

De gebruiker van dit product is verkrijgbaar door contact na-verkoop service.

# Installatie- en onderhoudshandleiding

## Boiler

### Inhoudsopgave

#### Installatie

<b>Alvorens te beginnen .....</b>	<b>32</b>
Inhoud van verpakking .....	32
Mogelijke accessoires.....	32
Vereist gereedschap .....	33
Vereiste tijd .....	33
<b>Algemeen installatieschema .....</b>	<b>34</b>
<b>Waar plaats ik mijn boiler .....</b>	<b>36</b>
Voorzorgsmaatregelen .....	36
Specifieke installatie in badkamer .....	36
<b>Hoe moet ik mijn boiler installeren .....</b>	<b>37</b>
Verticale muurboiler .....	37
<b>Hydraulische aansluiting van de boiler.....</b>	<b>39</b>
De klassieke aansluiting .....	39
De aansluiting met temperatuurbegrenzer .....	39
De aansluiting met drukregelaar .....	40
Het vullen van de boiler .....	40
<b>Elektrische aansluiting van de boiler .....</b>	<b>41</b>
<b>Ingebruikstellen van de boiler .....</b>	<b>41</b>
<b>Aanbevelingen voor onderhoud door gebruiker .....</b>	<b>42</b>
De beveiligingsgroep .....	42
Het legen van de boiler .....	42
Controle van de het controlelampje .....	43
Onderhoud .....	43
<b>Reikwijdte van de garantie .....</b>	<b>43</b>
<b>Garantiebepalingen .....</b>	<b>44</b>

## 1. Alvorens te beginnen

### 1.1. Inhoud van de verpakking

Uw verpakking bevat:

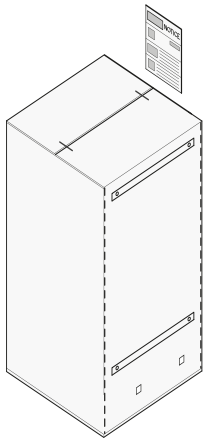

Verpakking  
met plaatsingsmal

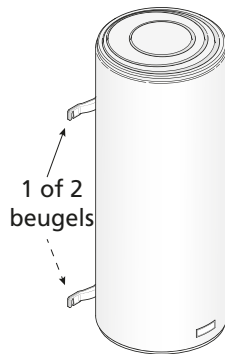

Uw boiler  
(voorbeeld: een verticale muurboiler)



easyFIX montagebeugel  
voor muurbevestiging

50 liter	NIET beschikbaar
75 tot 100 liter	1
150 tot 200 liter	2



Elektrische aansluiting  
(volgens model)

### 1.2. Mogelijke accessoires

#### 1.2.1. De verplichte en aanbevolen accessoires

Voor de installatie van uw boiler, dient u de volgende onderdelen te voorzien:

NIEUWE  
veiligheidsgroep



Uitgang muurkabel



Sifon



Plakband  
of soortgelijk product



Temperatuur-  
beperker

Nieuw en gerenoveerde  
modellen verplicht

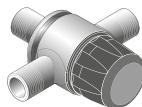

Drukregelaar

Verplicht als de waterdruk in uw  
huis hoger ligt dan 0,5 MPa (5  
bar). Deze moet worden geplaatst  
op de uitgang van de meter. (zie  
pagina 40)

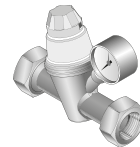

Wateropvangbak

Verplicht bij een installatie in  
een etagewoning of boven  
een woonruimte



**Bevestigingssysteem**  
(min. Ø 10 mm)  
(volgens support)

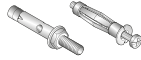

**Statief**

Voor verticale muurmodellen.  
Verplicht voormuren die geen  
draagmuur zijn en aanbevolen voor  
boilers van meer dan 100 l.



### 1.2.2. De optionele accessoires

**Console plafond-  
bevestiging**

Ideaal om de verticale muur-  
boileraan het plafond te  
bevestigen wanneer er geen  
draagmuur is.

Laat ruimte vrij onder de  
boiler.

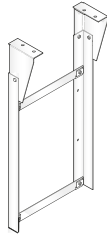

**Universele bevesti-  
gingspootjes**

Ideaal om de bevestiging  
van uw oude boiler te  
gebruiken zonder extra  
gaten te maken.

Bespaart tijd bij het plaatsen.



### 1.3. Vereist gereedschap

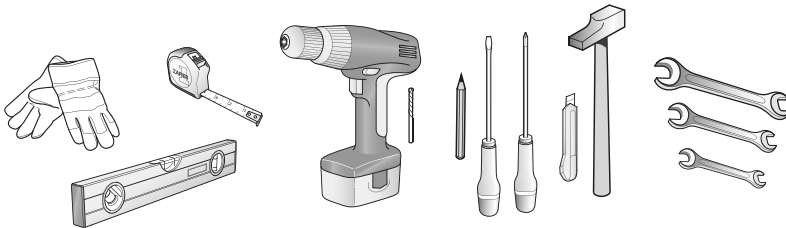

### 1.4. Vereiste tijd



2 personen  
voor de montage



2 uur

## Elektrisch schema

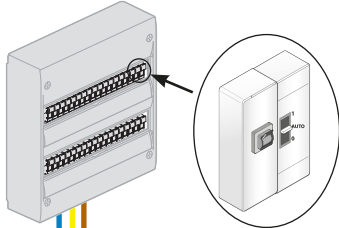

Zekering 16 A,  
contactschakelaar dag/  
nacht  
en differentieelschakelaar  
30 mA

**VOORZORGSMAATREGELEN BIJ  
HET INSTALLEREN:**

- Temperatuur van de installatieruimte moet liggen tussen de 4 °C en 35 °C
- Plaats de boiler zo dicht mogelijk bij de badkamer
- Plaats een wateropvangbak wanneer de boiler onder het dak wordt geplaatst

● Fase  
● Aarde   
● Neutraal

Diëlektrische  
aansluiting

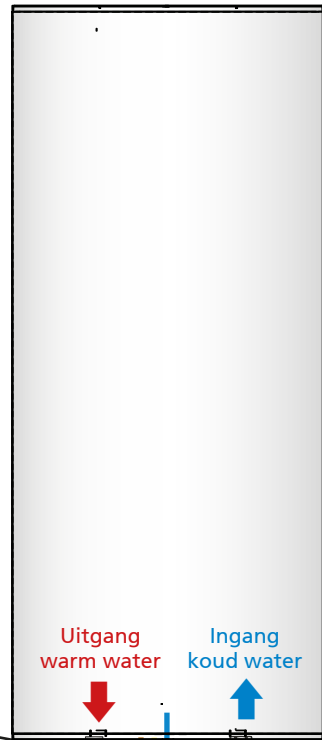

Sifon

Kraan in bijvoorbeeld  
een badkamer

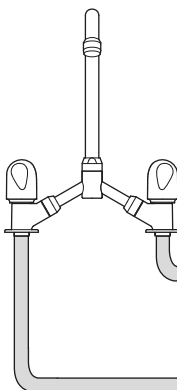
**LET OP**

Als uw leidingen niet van koper zijn (PER, meerlagig...), is het **VERPLICHT** om een koperen leidingwerk te voorzien met een minimale lengte van 50 cm (DTU.60.1) en/of een temperatuurbegrenzer bij de uitgang van het warme water van uw ballon. (zie p. 39)

● Temperatuur-  
begrenzer

Koud water

Warm water



## Algemeen installatieschema

Voorbeeld met een verticale muurboiler

### Drukregelaar

De drukregelaar is een supplementaire accessoire die moet worden geplaatst bij de uitgang van uw watermeter als de waterdruk in uw huis hoger is dan 0,5 MPa (5 bar).

Deze inrichting vermijdt dat de klep van een beveiligingsgroep ongewenst opent wanneer de boiler niet werkt.

Om uw druk te kennen, kunt u navraag doen bij uw waterleverancier.

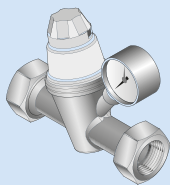

Let op: de drukregelaar mag nooit worden geplaatst tussen de beveiligingsgroep en de bak van de boiler.



Drukregelaar

Beveiligingsgroep

### Beveiligingsgroep

De beveiligingsgroep is een verplichte accessoire. Het dient om de druk in de boiler lager te houden dan 0,7 MPa (7 bar) om te voorkomen dat deze explodeert (het heeft dus dezelfde werking als de klep bij een hogedrukpan).

De beveiligingsgroep laat dus water ontsnappen wanneer de boiler werkt. Deze afvloeïing kan bestaan uit 3% van het volume van de boiler per opwarmingscyclus.

Let op: de beveiligingsgroep moet altijd direct aangesloten worden op de ingang van het koude water van de ballon. Er mag niets worden geplaatst tussen de beveiligingsgroep en de boiler. (geen enkele klep, geen drukregelaar, enz.).

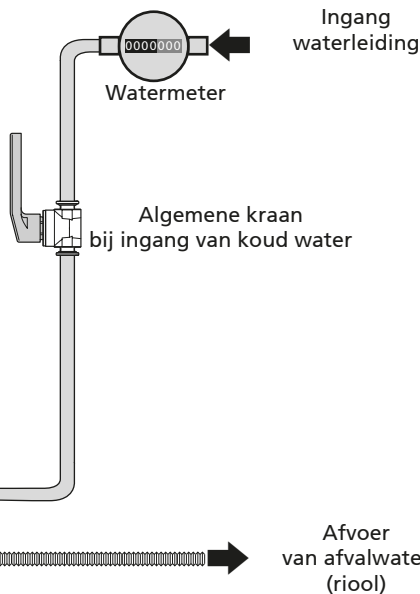
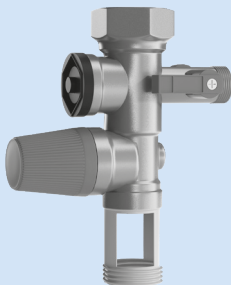

## 2. Waar plaats ik mijn boiler?

### 2.1 Voorzorgsmaatregelen

- Kies een ruimte waar de temperatuur altijd tussen de 4 °C en 35 °C ligt.
- De boiler moet zo dicht mogelijk in de buurt van de belangrijkste gebruikspunten liggen (badkamer, keuken, enz.)
- Wanneer de boiler buiten de woonruimten wordt geplaatst (kelder, garage), moeten de leidingen en beveiligingsinrichting (beveiligingsgroep, drukregelaar) worden geïsoleerd.
- Voorzie een verluchting in de ruimte om condensatie en corrosie van de verf van de boiler te voorkomen.
- Controleer of het ondersteunende element (muur of plafond) het gewicht van de boiler gevuld met water aankan (zie tabel p. 37).
- Voorzie voor elke elektrische inrichting voldoende ruimte van ten minste 40 cm voor het uitvoeren van periodiek onderhoud aan het verwarmingselement.
- Bij een installatie in een vals plafond, onder het dakwerk of boven woonruimten, is het **VERPLICHT** om onder de boiler een wateropvangbak te voorzien die is aangesloten op een afvoer (bijv. een douchebak).



### 2.2 Specifieke installatie in een badkamer

- Installatie buiten volumes (NF C 15-100).

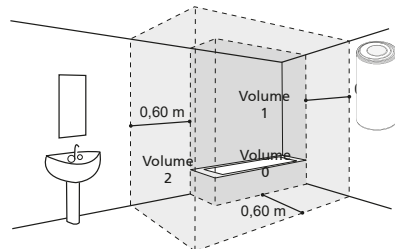

Indien de afmetingen van de badkamer het niet toelaten om de boiler buiten de volumes te plaatsen :

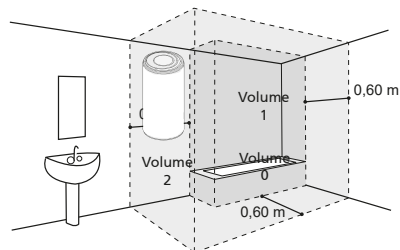

Mogelijk in Volume 2

### 3. Hoe installeer ik mijn boiler?

#### 3.1 Verticale muurboiler

- 1 Snij de mal uit die op de verpakking staat gedrukt en gebruik deze om markeringen te maken

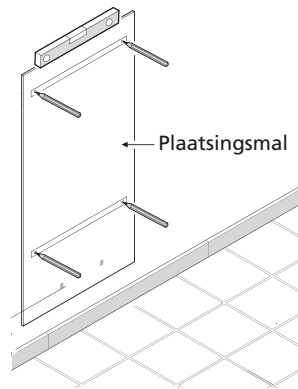
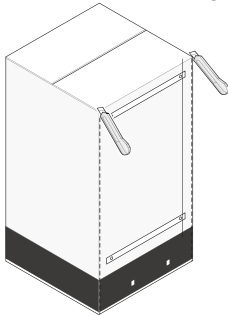

- 2 Boor gaten en bevestig vervolgens de boiler door gebruik te maken van bevestigingsmiddelen met een diameter van min. (Ø) 10 mm aangepast aan uw muur (gipsplaten, beton, steen).

Let op: uw muur moet het gewicht van de gevulde boiler kunnen dragen. Als dit niet het geval is, kunt u een statief gebruiken (zie de paragraaf voor het specifieke plaatsen van een statief).

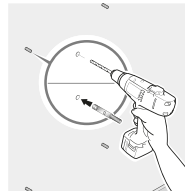

#### Indicatief gewicht van gevulde boiler

Capaciteit	Gewicht
50 L	75 kg
75 L	100 kg
100 L	150 kg
150 L	200 kg
200 L	250 kg

- 3 Fixeer easyFIX

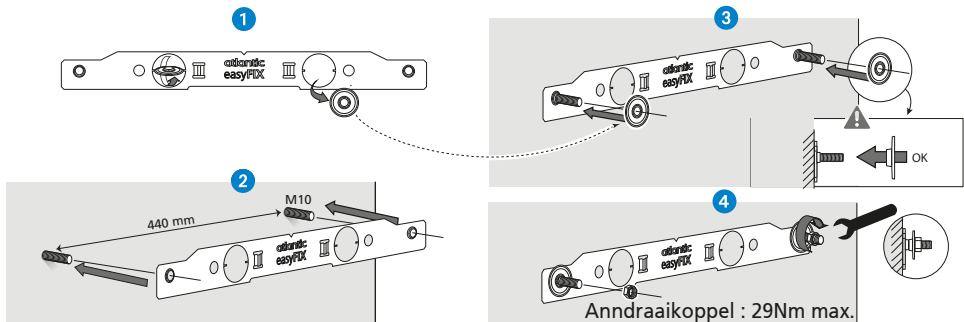

- 3 Installeer de boiler

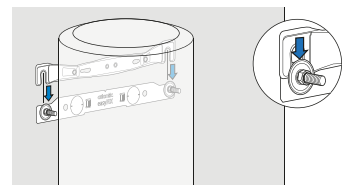

**Specifiek geval:  
De verticale muurboiler op een statief plaatsen**

Het gebruik van een conform en compatibel statief is verplicht bij het plaatsen van een boiler met een capaciteit van meer dan 100 l en er geen draagmuur is (de muur kan het gewicht van een gevulde ballon niet dragen).

Plaats de boiler eerst op het statief om de fixatiepunten te markeren.

Boor de gaten.

Zet de boiler weer op de plaats.

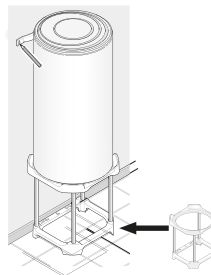

**De bovenste beugel plaatsen.**

## 4. Hydraulische aansluiting van de boiler

### 4.1 De klassieke aansluiting

- 1 Sluit de NIEUWE beveiligingsgroep aan op de ingang van het koude water (blauw) van uw boiler.
- 2 Plaats de sifon onder de beveiligingsgroep en sluit de buis aan op de afvoer.
- 3 Schroef de diëlektrische aansluiting vast op de uitgang van het warme water (rood) van uw boiler.
- 4 Sluit uw leidingen verder aan op uw boiler.



Uw leidingen moeten stijf zijn (koper) of soepel (flexibele buizenomvlochten met genormaliseerd rvs) en bestand zijn tegen 100 °C en 10 bar (1 MPa). Gebruik anders een temperatuurbegrenzer.

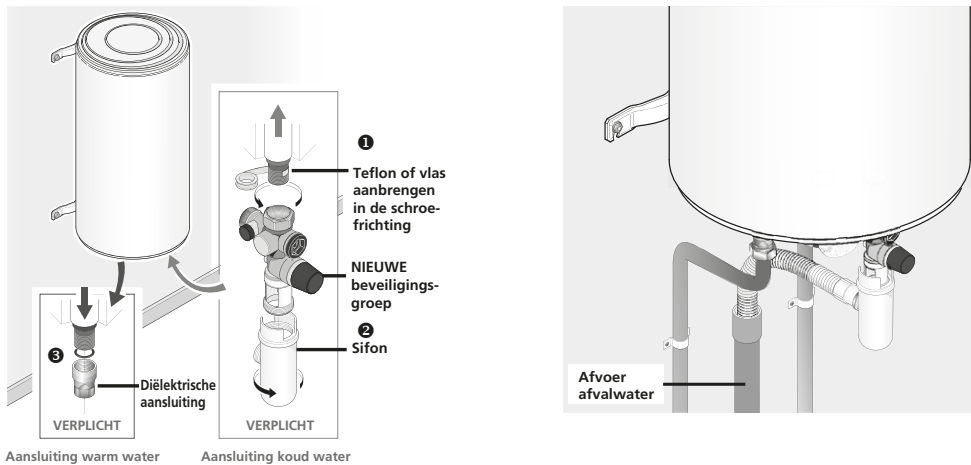

### 4.2 De aansluiting met een temperatuurbegrenzer

Als uw leidingen van synthetische materialen zijn gemaakt (bijv. kunststof of PER), moet u een temperatuurbegrenzer plaatsen (of thermostaatbegrenzer).

De begrenzer mag nooit direct op de boiler worden aangesloten.

Met de temperatuurbegrenzer wordt het risico van brandwonden verminderd.

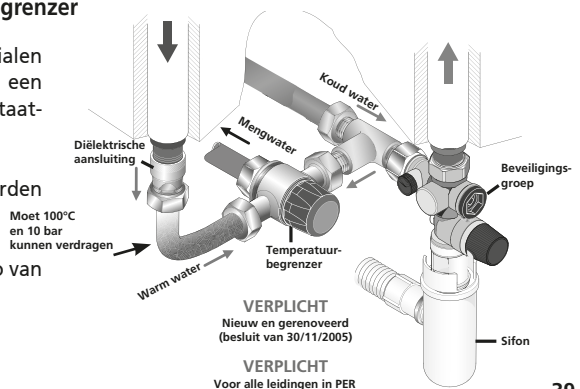

### 4.3 De aansluiting met een drukregelaar

De drukregelaar is verplicht als de waterdruk in uw huis hoger is dan 0,5 MPa (5 bar).

Plaats deze op de ingang van het koude water, bij de uitgang van uw watermeter, nooit direct op de boiler.

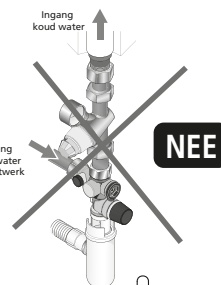
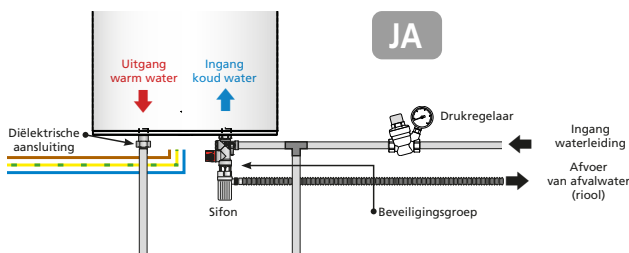

### 4.4 Het vullen van de boiler

- 1 Open de WARMwaterkranen van de woning.
- 2 Open de klep bij de ingang van het koude water bij de beveiligingsgroep.
- 3 De boiler is gevuld zodra u koud water uit de warmwaterkranen ziet komen. Sluit de kranen.

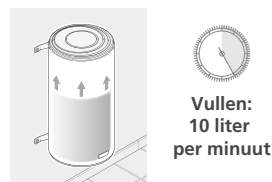
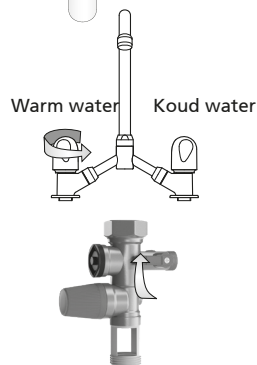

- 4 Controleer de goede werking van de beveiligingsgroep door de afvoerkraan te openen. Er moet een kleine hoeveelheid water uitkomen.
- 5 Controleer de afdichting bij de wateruitgang en -ingang aan de boiler.

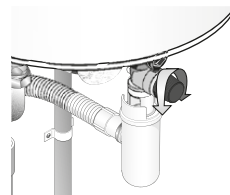

Draai de aansluitingen aan als er een lek is waargenomen.

Als de lek blijft bestaan dient u de boiler te legen (zie pagina 42) en de aansluitingen opnieuw uit te voeren. Voer de procedure opnieuw uit totdat er geen lek meer is.

## 5. Elektrische aansluiting van de boiler



**SCHAKEL DE STROOM UIT!**

- 1 Controleer of de boiler compatibel is met uw elektrische installatie.

- 2 Als de boiler vooraf bekabeld is, sluit u de stroomkabel van de boiler aan op de uitgang van de kabel (de boiler mag niet worden aangesloten op een stopcontact).

Als de boiler niet vooraf bekabeld is, is het gebruik van een stijve kabelverbinding verplicht van minimaal 3 x 2,5 mm<sup>2</sup> in monofase (fase, neutaal, aarde) of 4 x 2,5 mm<sup>2</sup> in trifase (3 fases + aarde) (zie paragraaf Technische Eigenschappen)..

- 3 Controleer of de boiler is gevuld door een WARMwaterkraan open te draaien. Er moet KOUD water uitkomen. Als de boiler wordt ingeschakeld voordat deze vol is, kan deze beschadigen (valt niet onder de garantie).

- 4 Schakel de stroom weer in.

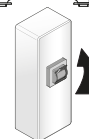
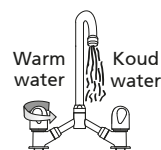
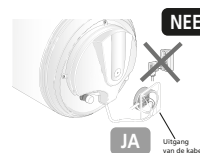
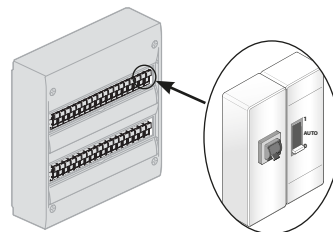

## 6. Ingebruikstellen van de boiler

- 1 Als uw regelpaneel is voorzien van een dag/nachtschakelaar (lager tarief voor 's nachts), dient u deze op 1 (geforceerde inschakeling) te plaatsen.

- 2 Er kan een klein beetje rook verschijnen tijdens het opstarten van het verwarmen (dit is NORMAAL).

Na enige tijd zal het water druppelsgewijs door de beveiligingsgroep stromen (aangesloten op een afvoer voor afvalwater).

Tijdens het opwarmen en aan de hand van de hoeveelheid water, kan de boiler een zacht analog geluid maken zoals een waterkoker. Dit geluid is normaal en wil niet zeggen dat er een defect is.

- 3 Wacht op het einde van de verwarming om uw boiler volledig te kunnen gebruiken (zie de tabel met eigenschappen voor de geschatte tijdaan de hand van het model).

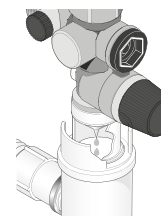
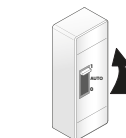

**Max.**  
opwarmtijd = 8 uur

## 7. Aanbevelingen voor onderhoud thuis

Om uw boiler in goede staat te houden gedurende vele jaren, is het nodig om de onderdelen om de 2 jaar door een onderhoudsmonteur na te laten kijken.

### 7.1 De beveiligingsgroep

Draai regelmatig (ten minste een keer per maand), de knop van de beveiligingsgroep.

Dit zorgt ervoor dat eventuele afzettingen losraken die anders de beveiligingsgroep kunnen blokkeren.

Het niet onderhouden van de beveiligingsgroep kan een verslechtering betekenen van uw warm water (valt niet onder de garantie).

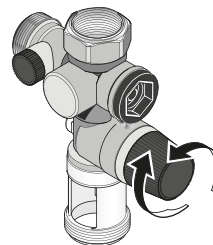

### 7.2 Het legen van de boiler

Als de boiler langer dan een week niet wordt gebruikt (bijv. in een vakantiehuis) en als het in een ruimte is geplaatst waar het kan vriezen, moet de boiler worden geleegd om corrosie tegen te gaan.

Vergeet niet om na het legen van de boiler ook de leidingen van uw huis te legen (open alle koudwater- en warmwaterkranen zodat alle leidingen leeg lopen).

- ❶ Schakel de stroom uit.

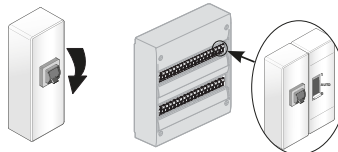

- ❷ Sluit uw hoofdkraan bij de ingang van het koude water.

- ❸ Open de knop van de beveiligingsklep (¼ slag).

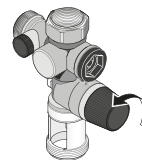

- ❹ Open de WARMwaterkranen zodat er lucht uitkomt.

- ❺ De boiler is leeg als er geen water meer uit de beveiligingsgroep stroomt.  
Het legen kan 1u30 of langer in beslag nemen.

Ⓜ Bij terugkomst volgt u de stappen in paragraaf 6 van «ingebruikstelling» (pag. 41) om uw boiler weer in gebruik te nemen.

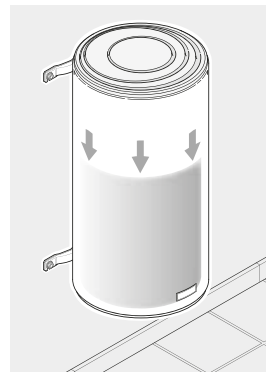



### 7.3 Controle van de het controlelampje

Regelmatig controleren of het controlelampje groen brandt (zie tabel p 5). Als het niet meer brandt of knippert, waarschuw dan uw erkende installateur.

### 7.4 Onderhoud van de bak

Wij raden ten zeerste aan om elke 2 tot 3 jaar de bak te laten nakijken door een onderhoudsmonteur om een goede kwaliteit van het water te behouden : legen en ontkalken.

In gebieden met hard water is het mogelijk om het water te behandelen met een verzachter. Deze moet goed ingesteld worden en de hardheid van het water moet hoger blijven dan 0,8mmol/l CaCO<sub>3</sub> (80ppm CaCO<sub>3</sub>).

Het gebruik van een verzachter is geen ontheffing van onze garantie, onder voorbehoud dat de verzachter goed is ingesteld, voldoet aan de CSTB voor Frankrijk en regelmatig gecontroleerd en onderhouden wordt.



Voer uw apparaat niet af bij het huisvuil, maar breng het naar een inzamelpunt dat hiervoor bestemd is of waar het kan worden gerecycled.

## 8. Reikwijdte van de garantie

Uitgezonderd van deze garantie zijn de defecten als gevolg van:

### 8.1 Afwijkende omgevingsomstandigheden

- Diverse schade door schokken of het laten vallen tijdens hantering na het verlaten van de fabriek.
- Plaatsing van het apparaat in ruimten die onderhevig zijn aan bevriezing of slechte weersomstandigheden (vochtigheid, agressieve omstandigheden of slechte ventilatie).
- Het gebruik van water met agressieve criteria, zoals gedefinieerd door de DTU Plomberie (Loodgieterij) 60-1 addendum 4 warm water (gehalten van chloor, sulfaten, calcium, soortelijke weerstand en TAC).
- Hardheid van het water < 0,8mmol/l CaCO<sub>3</sub> (80ppm CaCO<sub>3</sub>).
- Het niet naleven van de normen (NF EN 50160) van het elektrische netwerk (netvoeding laat spanningsmin. en -max. zien en bijvoorbeeld frequenties die niet conform zijn).
- Schade als gevolg van niet aantoonbare problemen door de keuze van de plaatsing (moeilijk bereikbare plekken) die vermeden hadden kunnen worden door een directe reparatie van het apparaat.

### 8.2 Een installatie die niet overeenkomt met de regelgeving, de normen en de regels van de kunst

- Afwezigheid of verkeerde montage van een nieuwe beveiligingsgroep die conform de norm EN 1487 is, of aanpassingen aan de instelling...
- Directe plaatsing op de boiler van een hydraulisch systeem waardoor de beveiligingsgroep niet goed kan werken (drukvermindering, afsluitkraan...) (zie pagina 40).
- Abnormale corrosie van de inzetstukken (warm of koud water) door een verkeerde hydraulische aansluiting (slechte afdichting) of afwezigheid van diëlektrische moffen (direct contact tussen ijzer en koper).
- Defecte elektrische aansluiting: niet overeenkomstig de norm NF C 15-100 of aannormen die gelden in het land, onjuiste aarding, onvoldoende bekabeling, aansluiting met soepele kabels, het niet naleven van de aansluitschema's die worden voorgeschreven door de fabrikant.
- Plaatsing van het apparaat die niet overeenkomt met de instructies in de handleiding.
- Corrosie aan de buitenzijde door een slechte afdichting van het leidingwerk.
- Afwezigheid of verkeerde montage van de elektrische beschermkap.
- Afwezigheid of verkeerde montage van de bekabeling.
- Het vallen van een apparaat door het gebruik van bevestigingsmiddelen die niet geschikt zijn voor de installatie.

### 8.3 Een ontoereikend onderhoud

- Abnormale kalkaanslag op de verwarmingselementen of beveiligingsinrichting.
- Het niet onderhouden van de beveiligingsgroep dat zich vertaalt in overdruk.
- Aanpassing van het originele product zonder de goedkeuring van de fabrikant of gebruik van reserveonderdelen die niet worden aanbevolen door de fabrikant.

Deze toestellen zijn conform aan de directieve 2014/30/UE betreffende de electromagnetische compatibiliteit, 2014/35/UE betreffende laagspanning, 2011/65/UE en 2017/2102/UE voor de ROHS en aan het reglement 2013/814/UE vervuld aan de directieve 2009/125/EC voor ecoconcept.

## 9. Garantiebepalingen

De boiler moet worden geïnstalleerd door een erkende installateur volgens de daarvoor geldende normen en onze technische voorschriften.

Hij moet normaal gebruikt worden en regelmatig door een daartoe gekwalificeerd persoon onderhouden worden.

Onder deze voorwaarden, omvat onze garantie de vervanging of gratis levering aan de leverancier van de oorspronkelijke onderdelen waarvan onze technische dienst vaststelt dat ze defect zijn en eventueel van het apparaat, met uitzondering van arbeidsloon en transportkosten, evenals van schadevergoeding en verlenging van de garantie.

Onze garantie gaat in op de datum waarop het apparaat is geïnstalleerd (volgens de rekening van de installateur of de aankoopfactuur). Indien deze rekeningen niet aanwezig zijn, geldt de datum van fabricage zoals vermeld op het typeplaatje van de boiler, vermeerderd met 6 maanden.

De garantie van het te vervangen onderdeel of apparaat (onder garantie) eindigt tegelijkertijd met dat van het vervangen onderdeel of apparaat (het eerste gefactureerde materiaal).

De onderhavige garantiebepalingen sluiten een beroep van de koper op de wetgeving met betrekking tot verborgen gebreken niet uit.

Een defect onderdeel geeft geen enkel recht op de vervanging van het apparaat.

Atlantic garandeert de aanwezigheid van alle onderdelen van het apparaat gedurende 7 jaar.

 Een apparaat dat mogelijk schade heeft veroorzaakt moet niet verwijderd worden voor de komst van schadedeskundigen; het slachtoffer van de schade moet zijn verzekering waarschuwen.

# Overzicht van de materialen

## Boiler

### Inhoudsopgave

<b>Kenmerken</b> .....	<b>46</b>
Verticale boiler wandmodel (VM) .....	46
<b>Weergave van de onderdelen</b> .....	<b>48</b>
Onderdelen van verticale muurmodellen van 50 l tot 100 l .....	48
Onderdelen van verticale muurboilers van 150 l en 200 l .....	48
Staat van LED .....	49
<b>Specifieke installatieprocedures</b> .....	<b>49</b>
Instructies voor gebruik bij 400 V trifase .....	49
Instellen van de temperatuur .....	49
<b>Specifieke onderhoudsvoorwaarden</b> .....	<b>49</b>
De onderdelen die kunnen worden vervangen .....	49
Stroomonderbreking .....	50
<b>Probleemoplossing</b> .....	<b>50</b>
Rode LED knippert .....	50
Geen enkele LED brandt .....	50
Geen warm water .....	51
Elektrische meter schakelt uit .....	51
Lauw water .....	51
Problemen met lekkage .....	52
Geluid van luchtballen .....	52
Te warm water .....	52

## Overzicht van de materialen

### 1. Kenmerken

#### 1.1 Verticale boiler wandmodel (VM)

		50 liter	75 liter	100 liter	150 liter	200 liter
Spanning (V)		<b>230 V monofase</b> , niet met kit			<b>230 V monofase</b> (om te zetten naar 400 V drie fasen of naar 230 V met de aangepaste kit)	
Weerstand		Speksteen				
Vermogen (W)		1 200	1 200	1 200	1 800	2 200
Afmetingen (mm)	Ø	505	513	513	513	513
	H	575	705	835	1155	1475
	A	370	570	750	1050	1050
	B	/	/	/	800	800
	C	530	530	530	530	530
Opwarmtijd*		2h23	4h08	5h27	5h14	5h44
Qpr (Verbruik proces)**		0,82	1,08	1,28	1,65	1,94
V40 (Hoeveelheid warm water op 40°C, (liter))		/	142	177	276	374
Leeg gewicht (kg)		23	23	27	35	49

\*Opwarmtijd voor opwarmen van 15 tot 65°C

\*\*Procesverbruik in kWh voor 24 uur voor water op 65°C (bij omgevingstemperatuur van 20°C)

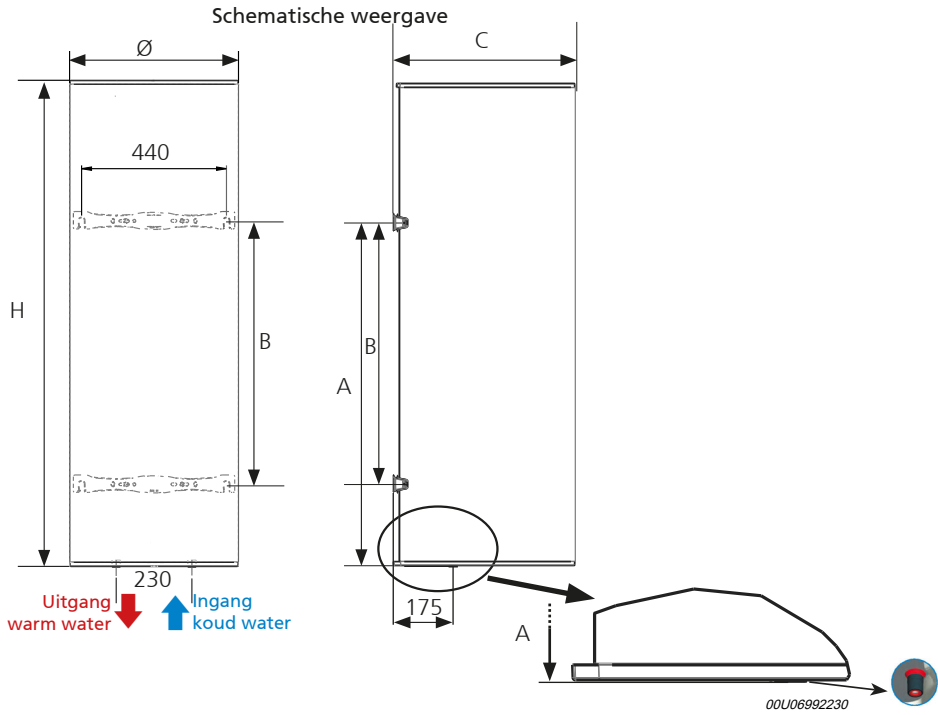

## II. Weergave van de onderdelen



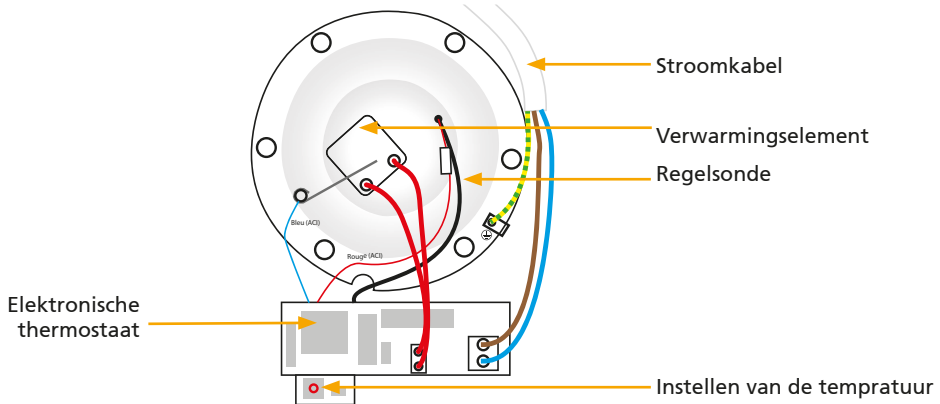



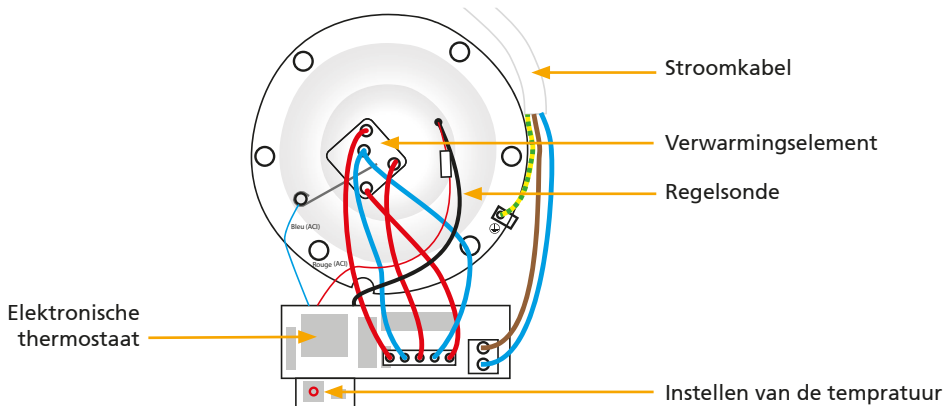

















### II.1 Onderdelen van verticale muurmodellen van 50 l tot 100 l



### II.2 Onderdelen van verticale muurboilers van 150 l en 200 l



## II.4 Staat van LED

LED	Staat van LED	Betekenis	Opmerking
Oranje LED Opwarmcyclus	Brand doorlopend (vast) 	De boiler wordt verwarmd (het water wordt opgewarmd). Het product werkt met netvoeding	Het product werkt met netvoeding
Groene LED Beveiligingssysteem	Brand doorlopend (vast) 	Het beveiligingssysteem is actief tegen corrosie is ingeschakeld (zonder netvoeding werkt het beveiligingssysteem op een batterij).	Het product werkt met netvoeding
	Knippert langzaam (groen)           5 s	<b>Normale werking tijdens piekuren:</b> - Warm water is beschikbaar - Bescherming tegen corrosie is gegarandeerd	Het product werkt op batterijen
	Knippert snel (groen)          	<b>Afwijkende werking</b>	Controleer de rode LED in de kap
LED brandt niet 	LED brandt niet 	<b>Afwijkende werking</b>	<b>Geen netvoeding:</b> - Voer een geforceerde inschakeling uit vanaf uw regelpaneel en/of - Controleer de positie van de schakelaar ➔ Neem contact op met uw installateur of de verdeler als de LED nog altijd niet brandt.

## III. Specifieke installatieprocedures

### III.1 Instructies voor gebruik bij 400 V trifase

Volg de instructies die staan gedrukt op de verpakking van de kit (apart verkocht als accessoire).

### III.2 Instellen van de temperatuur

De temperatuur wordt in de fabriek ingesteld op de max.positie. De temperatuur kan worden verlaagd tot een bereik van 15 °C, met stappen van 1 graden op de potentiometer.



Operatie om af door een gekwalificeerd persoon worden uitgevoerd

Potentiometer

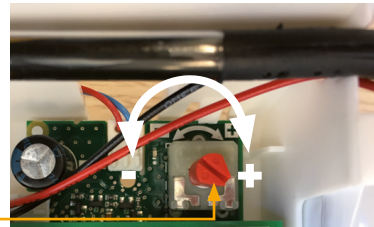

## IV. Specifieke onderhoudsvoorwaarden

### IV.1 De onderdelen die kunnen worden vervangen

- Elektronische thermostaat
- Temperatuursonde
- Afdichting
- Behuizing
- Batterij
- Vermogenskaart
- Alleen de weerstand
- Weerstand met geëmailleerd verwarmingslichaam



**De vervanging van het verwarmingslichaam of het openen van de boiler houdt ook het vervangen van de afdichting in. Elke vervanging moet worden uitgevoerd door een persoon voorzien van de oorspronkelijke onderdelen van de fabrikant.**

## IV.2 Stroomonderbreking

Na een stroomonderbreking blijft de groene LED van het beveiligingssysteem werken dankzij de batterij. Er bestaat geen enkel risico van elektrische schokken. Controleer regelmatig of de groene LED werkt. Ga naar pagina 52, paragraaf V.2. als de LED niet brandt.

## V. Probleemoplossing

### V.1 Rode LED knippert



De stroom verbreken voor gelijk welke werkzaamheid. De kap afnemen.

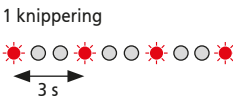
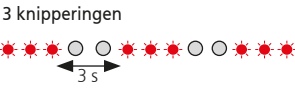
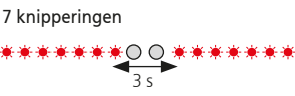

Defecte LED	Staat van LED	Betekenis	Opmerking / Actie
Rood 	1 knippering 	Fout 1: Batterij is kapot	Vervang de batterij
	3 knipperingen 	Fout 3: Defecte regelsonde	Vervang de regelsonde
	7 knipperingen 	Fout 7: Detectie «tegen droog verwarmen»	Geen water aanwezig in boiler: - Vul de boiler met water  Water geleidt niet goed (zacht water): - Neem contact op met de verdeler.
		Fout 7: Defect beveiligingssysteem tegen corrosie	Kortsluiting in systeem: - Controleer de aansluitingen - Vervang het verwarmingslichaam als de fout blijft optreden

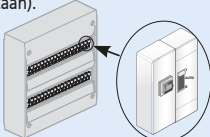
### V.2 Geen enkele LED brandt

Uit te voeren actie	Oplossing	Oorzaak
1. Laat de netvoeding controleren door een elektricien (met een multimeter).	Als er stroom is en de oranje LED nog steeds niet gaat branden, dient u de thermostaat te vervangen.	Defecte thermostaat.
2. Indien u tariefvoorwaarden heeft met piekuren/daluren 2.1. Voer een geforceerde inschakeling uit vanaf uw regelpaneel 2.2. Controleer de positie van de schakelaar (moet in de positie ON (AAN) staan).	Als er stroom is en de oranje LED gaat branden tijdens het verwarmen en de groene LED nog altijd niet brandt als het verwarmen is beëindigd, dient u de batterij van de thermostaat te vervangen.	Defecte batterij.
	Als er geen stroom is: roep de hulp in van een elektricien.	Fout bij netvoeding.



## V.3 Geen warm water

Uit te voeren actie	Oplossing	Oorzaak
<p>1. Laat een professional kijken of er stroom is bij de ingang van de boiler (met een multimeter).</p> 	<p>Als er geen stroom staat op de klemmen van de boiler, dient u de hulp in te roepen <b>van een elektricien</b>.</p>	<p>Fout in netvoeding.</p>
<p>2. Laat een professional kijken of er stroom staat op de klemmen van de weerstand (met een multimeter).</p> 	<p>Als er geen stroom staat op de klemmen van de weerstand: Vervang de thermostaat.</p> <p>Als er stroom staat op de klemmen van de thermostaat en er geen warm water is, dient u de weerstand te vervangen.</p>	<p>Defecte elektronische thermostaat.</p> <p>Defecte weerstand.</p>

## V.4 Elektrische meter schakelt uit

Uit te voeren actie	Oplossing	Oorzaak
<p>1. Schakel de stroom uit naar de boiler.</p> <p>2. Open de kunststof kap.</p> <p>3. Verwijder de weerstand zonder de boiler leeg te maken.</p>	<p>Maak de omgeving schoon waar de weerstand zich bevindt (holle binnenzijde) met een doek of een flessenborstel</p>	<p>Resten in de buis van de weerstand.</p>

## V.5 Lauw water

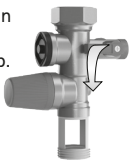
Uit te voeren actie	Oplossing	Oorzaak
<p>1.1. Schakel de stroom uit naar de boiler.</p> <p>1.2. Open de kunststof kap.</p> <p>1.3. Zet de thermostaat op maximum (draai de regelknop naar links tot deze niet verder kan).</p> <p>Zie pagina 49, paragraaf III.2 Instellen van de temperatuur.</p>	<p>Laat de thermometer op een max. instelling staan om te genieten van goed warm water en voldoende warm water.</p>	<p>Verkeerde instelling van de thermostaat.</p>
<p>2. Sluit de ingang van het koude water bij de beveiligingsgroep.</p>  <p>3. Open een warmwaterkraan in huis.</p>	<p>Als er water uit de warmwaterkraan loopt, is een van de kranen in huis defect.</p> <p>Vervang de defecte kraan of roep de hulp in van een loodgieter zodat hij/zij de oorzaak van het probleem kan opsporen.</p>	<p>Een kraan(mengkraan) in het huis laat koud water in het warmwatercircuit komen.</p>

## V.6 Problemen met lekkage

Uit te voeren actie	Oplossing	Oorzaak
<b>Lek gevonden bij aansluiting van koud en warm water</b>		
1. Schakel de stroom uit 2. Verwijder het water uit de boiler (zie p. 42).	Sluit alles weer aan (zie p. 39, van het hoofdstuk Installatie).	Slechte afdichting van aansluitingen.
<b>Lek gevonden bij de moeren onder de kunststof behuizing</b>		
1. Schakel de stroom uit 2. Verwijder het water uit de boiler (zie p. 42).	Vervang de afdichting of de volledige afstandsring.	Versleten afdichting of defecte afstandsring.
<b>Fuite localisée au niveau de la cuve</b>		
1. Schakel de stroom uit 2. Verwijder het water uit de boiler (zie p. 42).	Vervang de boiler.	Corrosie in de bak.

## V.7 Geluid van luchtbellen

Uit te voeren actie	Oplossing	Oorzaak
1. Controleer of het geluid te horen is tijdens het verwarmen.	Als het geluid te horen is tijdens het verwarmen, dient u de boiler te ontkalken (zie hoofdstuk 7.4 Onderhoud p.43).	Kalk aanwezig in boiler.
	Als het geluid niet te horen is tijdens het verwarmen of als het gaat om klikkende geluiden of als het geluid te horen is als er een kraan wordt opengedraaid, dient u de hulp in te roepen van de loodgieter, zodat hij/zij het probleem kan oplossen.	De boiler is niet de oorzaak.

## V.8 Te warm water

Uit te voeren actie	Oplossing	Oorzaak
1.1. Schakel direct de stroom uit naar de boiler.  1.2. Controleer de elektrische bekabeling van de boiler.	Voer de elektrische bekabeling opnieuw uit volgens het schema op pagina 48.	Direct aansluiten op de weerstand zonder eerst langs de thermostaat te gaan.
2.1 Schakel de stroom uit naar de boiler. 2.2 Open de kunststof kap. 2.3 Verlaag de instelling van de thermostaat iets door de knop naar links te draaien. Zie pagina 49, paragraaf III.2 Instellen van de temperatuur.	Stel de gewenste temperatuur van de thermostaat in.	Thermostaat ingesteld op maximum.

# TEADMISEKS OSTJALE

Boileri paigaldamise eest kannab hoolet ostja. Paigaldamist teostagu kvalifitseeritud spetsialist. Seade ei ole mõeldud lastele kasutamiseks välja arvatud juhtudel, kui nad on täiskasvanute järelevalve all, kes vastutavad nende ohutuse eest. Tuleb jälgida, et lapsed ei mängiks seadmega. Lapsed alates 8 eluaastast, füüsiliste ja psüühiliste puuetega inimesed, inimesed kellel puuduvad kogemused ja tehnilised teadmised, võivad seadet kasutada kui nende tegevustkontrollitakse, nendele on eelnevalt tutvustatud seadmekasutamise juhendit ja nendele on selgitatud võimalikke riske.

Lastel on keelatud seadmega mängida. Seadme puhastust jateenindamist ei või teostada lapsed ilma järelevalveta.

## PAIGALDUS

**TÄHELEPANU:** Seadmel on suur kaal, ettevaatust paigaldamisel!

- Boiler paigaldatakse külmumiskindlasse ruumi (min. 4°C - 5°C).
- Boileri riknemine kaitsearmatuuri külmumise või selle mittekasutamise tõttu ei kuulu garantiikorras lahendamisele.
- Veenduge, et sein kuhu boiler paigaldatakse peaks vastu veega täidetud boileri kaalule.
- Kui boiler paigaldatakse ruumi, kus ümbritsev temperatuur on pidevalt kõrgem kui 35°C, peab ruum olema ventileeritav. Boileri paigaldamine sauna leiliruumi on keelatud.

**! Hoida käesolev juhend alles ka peale paigaldust.**



# TEADMISEKS OSTJALE

- Vannituppa paigaldamisel ei tohi boilerit paigaldada tsooni V0 ja V1 (vt. joonis lk. 62).
- Seade on ette nähtud kasutamiseks maksimaalsel kõrgusel 3000 m.
- Boiler paigaldatakse kergesti ligipääsetavasse kohta, et oleks võimalik teostada hooldust (Vaadake paigaldamise skeeme vt. 3). Vertikaalse seinaboileri paigaldus: Veetorude ette peab jääma vaba ruumi 300 mm (100 L), 480 mm (150-200 L), et oleks võimalik vahetada küttekeha ja teostada hooldust.
- Seinaboilerite külmaveesisend ja soojaveeväljund peavad igal paigaldusviisil jääma suunatuks alla.
- See kuumaveeboiler on varustatud termostaadiga, mille töötemperatuur maksimaalse temperatuuri asendis on üle 60 °C ja mis on suuteline piirama Legionella bakterite levikut paagis. Tähelepanu! Vesi, mille temperatuur on üle 50 °C, võib otsekohe tekitada tugevaid põletusi. Enne duši alla või vanni minemist pöörake tähelepanu vee temperatuurile.

## VEEVÕRKU ÜHENDAMINE

- Kohustuslik on ühendada kaasasolev kaitsearmatuur (komplektis) on kaitseklapp) boileri külmaveesisendile (v.a. survevaba ühendus). Kaitsearmatuur peab olema kaitstud külmumise eest. Kaitsearmatuuri töö rõhk on 7 bar'i (0,7 MPa) ja diameeter 3/4". Kaitsearmatuuri ei tohi paigaldamisel üle keerata – see võib rikkuda kaitsearmatuuri mehhanismi – antud juhul katkeb garantii! Kui kaitseklappi ei ühendata vahetult külmaveesisendile, tuleb vahetult külmaveesisendile ühendada die-

# TEADMISEKS OSTJALE

lektriline muhv või malmmuhv (garantiinõue).

- Vahetult kuumaveeväljundile tuleb keerata kaasasolev dielektriline muhv (garantiinõue). Kasutatav torustik peab kannatama vee temperatuuri 100°C ja survet 10 bar'i.
- Kui veevõrgu surve ületab 5 bar'i (0,5 MPa) , tuleb kaitseklapi ja veetrassi vahele ühendada survealandaja (ei kuulu komplekti).
- Mõningane leke kaitsearmatuuri äravoolust vee soojenemise ajal on loomulik, seega soovitame ühendada kaitsearmatuuri äravool vooliku abil põhiäravooluga. Leke tagab boileris etteantud töösurve ja ei ületa 2-3% boileri mahust. Kui boiler paigaldatakse ripplae taha, pööningule või eluruumide kohale, tuleb tagada vee avariiväljavoolu võimalus boilerist kanalisatsiooni nii, et ei tekiks kahjustusi ümbritsevale.

EE

## VOOLUVÕRKU ÜHENDAMINE

Enne elektriosa kaane avamist kontrollida, et elektrivool oleks katkestatud.

Elektriühendusel tuleb paigaldada mitmepooluseline lüliti kontaktivahega vähemalt 3 mm. Rikkevoolukaitse paigaldamisel peab rakendumisvool olema 30mA.

Maandus on kohustuslik. Toode sisaldab akut: toote utiliseerimisel utiliseerida aku vastavalt kehtivatele seadustele.

# TEADMISEKS OSTJALE

## HOOLDUS

- Kontrollida regulaarselt lekke puudumist torustiku juures.
- Boileri tühjendamine: katkestage elektriühendus ja sulgege külma vee pealevool. Avage kuumaveekraan ja tühendage boiler läbi külmaveesisendi.
- Kui elektrikaabel on vigastatud, tuleb see asendada samaväärsega. Töid teostagu kvalifitseeritud spetsialist.

# Paigaldus- ja hooldus-juhend

## Sooja tarbevee boiler Zeneo

### Sisukord

<b>Enne paigaldust</b> .....	58
Pakendi sisu .....	58
Lisadetailid .....	58
Vajalikud tööriistad .....	59
Tööjõukulu .....	59
<b>Üldine paigaldusskeem</b> .....	60
<b>Paigalduskoha valik</b> .....	62
Nõuded .....	62
Paigaldamine vannituppa .....	62
<b>Boileri asend</b> .....	63
Vertikaalsed seinaboilerid .....	63
<b>Hüdraulikaühendus</b> .....	65
Klassikaline veeühendus .....	65
Temperatuuripiirajaga veeühendus .....	65
Survealandajaga veeühendus.....	66
Boileri veega täitmine .....	66
<b>Elektriühendus</b> .....	67
<b>Käivitamine</b> .....	67
<b>Hooldusjuhised</b> .....	68
Kaitsegrupp (kui on olemas) .....	68
Boileri veest tühjendamine .....	68
Kontrolllamp .....	69
Siseanuma hooldus .....	69
<b>Garantiitingimused</b> .....	69
<b>Garantii ei kehti</b> .....	70

## 1. Enne paigaldust

### 1.1. Pakendi sisu

Teie pakend sisaldab:

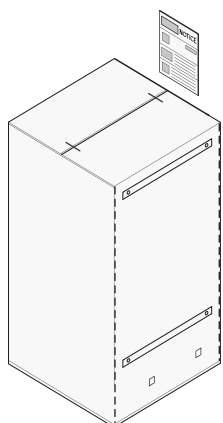

Pakend koos  
paigaldusšablooniga

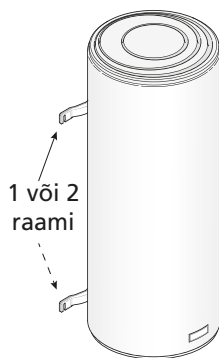

Boiler



Abiliist easyFIX vertikaalse  
boileri seinale kinnitamiseks

50 liitrit	puudub
75 à 100 liitrit	1
150 à 200 liitrit	2



Dielektriline muhv  
kuumaveeväljundile

### 1.2. Lisadetailid

#### 1.2.1. Vajalikud ja soovitatavad lisadetailid

Boileri paigaldamisel vajate järgmisi lisadetaile:

Kaitsearmatuur  
- kohustuslik,  
komplektis on  
kaitseklapp



Elektriühenduse  
võimalus



Sifoon – kohustuslik  
kaitsegrupi korral

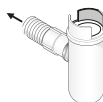

Toruteip



Temperatuuri piiraja  
- soovitatav  
plasttorustiku  
korral

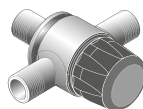

Survealandaja  
- kui veevõrgu  
surve on üle 5 bar  
(0,5 Mpa). Paigaldada veear-  
vesti väljundile, vt. lk.66

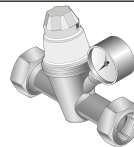

Veekoguja  
- soovitatav kui boiler  
paigaldatakse eluruu-  
mide  
kohale





**Kinnitustarvikud**  
(min 10mm)

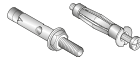

**Tugijalg**  
nõrga seina korral.  
Soovitatav boileritele  
alates 100L.  
Boileri seinalekinnitus  
on kohustuslik.



### 1.2.2. Täiendavad lisadetailid

**Lakkekinnituskonsool**  
vertikaalsele boilerile.

Kinnitamiseks nõrga  
seina korral.

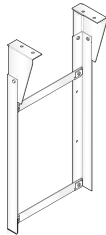

**Universaalsed  
kinnitusliistud**

Sobivad vana boileri  
asendamiseks ilma  
lisaauke puurimata.

Ühilduvad easyFIX  
abiliistudega.

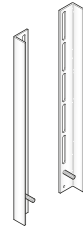

### 1.3. Vajalikud tööriistad

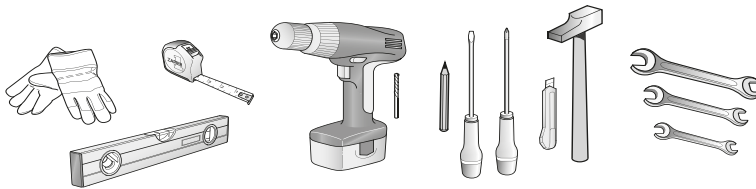

### 1.4. Tööjõukulu

 2 inimest



Tööaeg 2 tundi

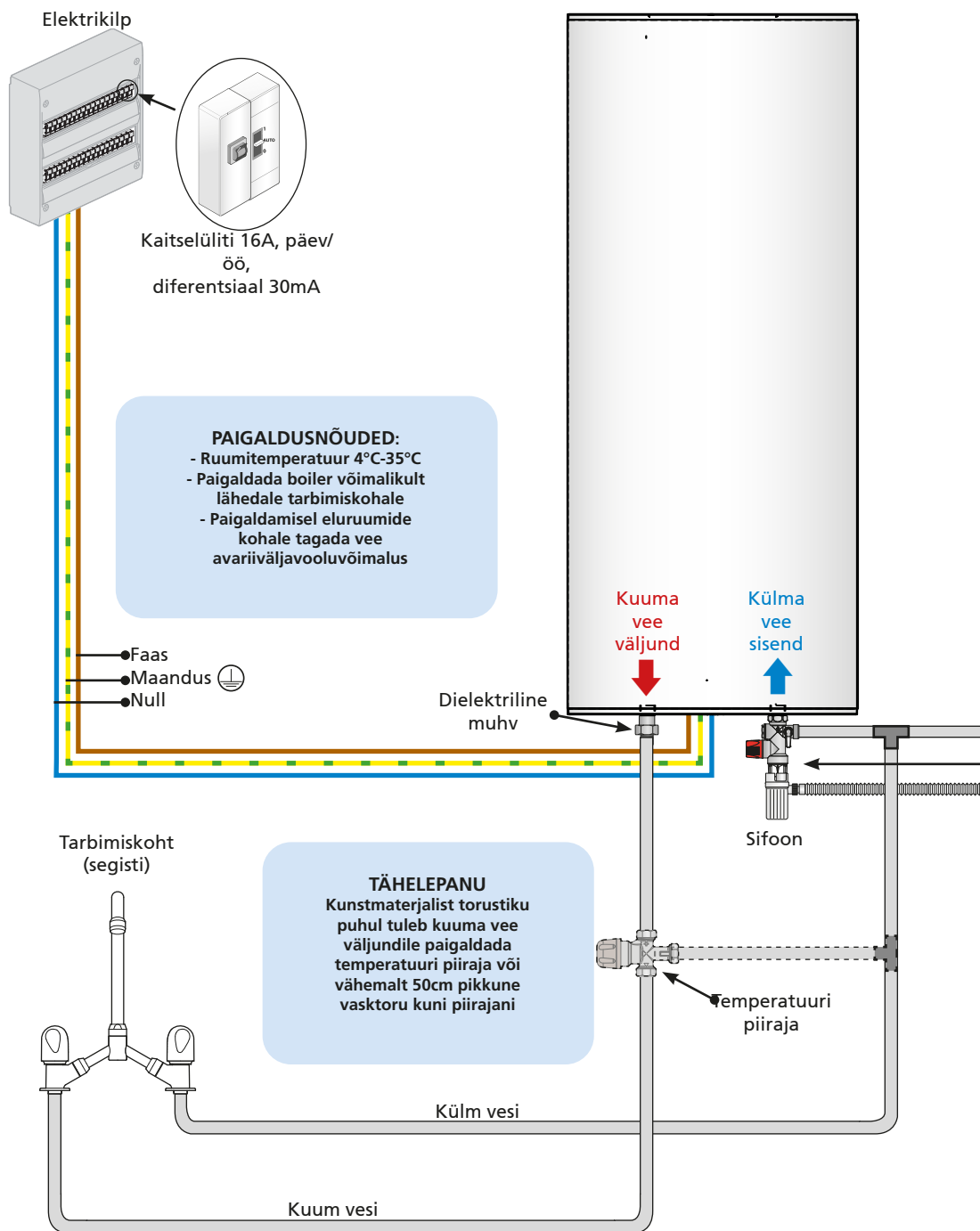

**Survealandaja**  
Survealandaja (pole komplektis) tuleb paigaldada veearvesti väljundile kui veevõrgu surve on üle 5 bar'i (0,5 MPa).

Koduse veesurve välja selgitamiseks pöörduge oma veevarustuse ettevõtte poole.

**Tähelepanu!**  
Survealandajat ei tohi mingil juhul paigaldada kaitseklapi ja boileri vahele.

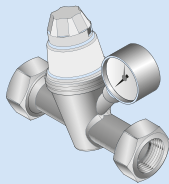

Kaitsearmatuur

**Kaitsearmatuur**  
Kaitsearmatuur kaitseb boilerit vee soojendamise faasis vee paisumise tõttu tekkiava ülesurve eest ja väljutab liigse vee, mille kogus võib olla 2-3% boileri mahust.

Kaitsearmatuur tuleb ühendada boileri külmaveesisendile.

Kui kaitseklappi ei ühendata vahetult külmaveesisendile, tuleb vahetult külmaveesisendile ühendada dielektriline muhv või malmmuhv. Kaitseklapi ja boileri külmaveesisendi vahele ei tohi monteerida ühtki santehnilist sulgurseadet (kraan, tagasilöögiklapp jne.).

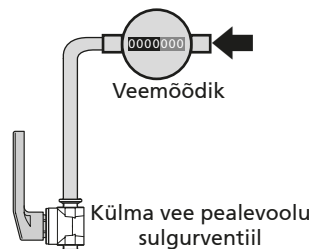

Veevõrk

Veemöödik

Külma vee pealevoolu sulgurventiil

Kanalisatsiooni

## 2. Paigalduskoha valik

### 2.1 Nõuded

- Boiler tuleb paigaldada külmumiskindlasse ruumi kus temperatuur on püsivalt vahemikus 4 °C-35 °C. Boilerit ei tohi paigaldada sauna leiliruumi.
- Boiler tuleb paigaldada tarbimiskohale võimalikult lähedale.
- Kui boiler paigaldatakse väljaspoole eluruumi (kelder, garaaž), tuleb torustik soojustada.
- Kui boiler paigaldatakse niiskesse ruumi, peab ruum olema ventileeritav. Boileri peale ei tohi sattuda vett nii, et see võiks sattuda elektriosa kilbi alla. Elektriosa kilbi alla sattunud vee poolt kahjustatud elektroonika ei kuulu garantiikorras väljavahetamisele!
- Boileri seinalekinnitus (lakkekinnitus) või toetuspind peab taluma veega täidetud boileri kaalu.
- Boileri ja selle elektriosade hooldamise tarvis tuleb elektriosa kattekilbi ette (vertikaalsel boileril alla) jätta vaba ruumi sõltuvalt mudelist kuni 480mm
- Kui boiler paigaldatakse ripplae taha, pööningule või eluruumide kohale, tuleb tagada vee avariiväljavoolu võimalus boilerist kanalisatsiooni nii, et ei tekiks kahjustusi ümbritsetavale.

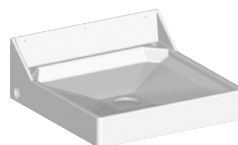

### 2.2 Paigaldamine vannituppa

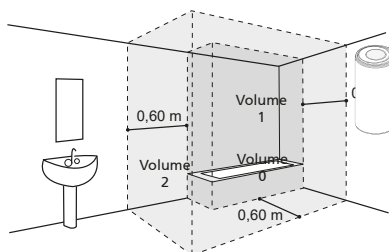

Kui vannitoa mõõtmed ei võimalda ülaltoodud paigaldust:

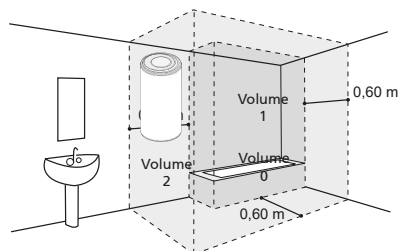

Võimalik paigaldus tsooni 2

### 3. Boileri asend

#### 3.1 Vertikaalsed seinaboilerid

1 Lõigake pakendilt šabloon, mille abil saab märgistada seinal kinnitamise augud.

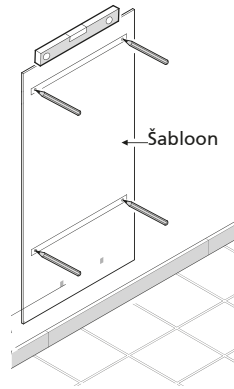
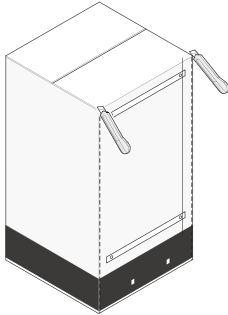

2 Tähistage ja puurige augud. Kasutage vähemalt 10mm-läbimõõduga kinnitustarkivid. Tähelepanu: sein peab taluma veega täidetud boileri kaalu. Vastupidisel juhul kasutage tugijalga (juurdeostetav lisadetail vt. lk.63).

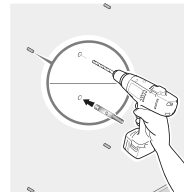

Täidetud boileri kaal	
Maht	Kaal
50 L	75 kg
75 L	100 kg
100 L	150 kg
150 L	200 kg
200 L	250 kg

3 Paigaldage easyFIX abiliist.

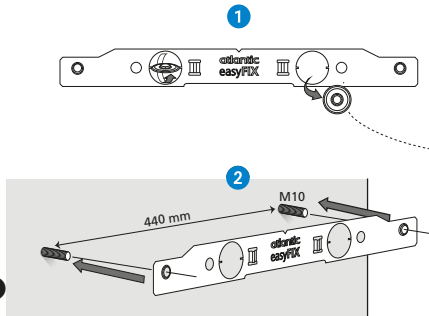

Paigaldage boiler abiliistu(de)le.

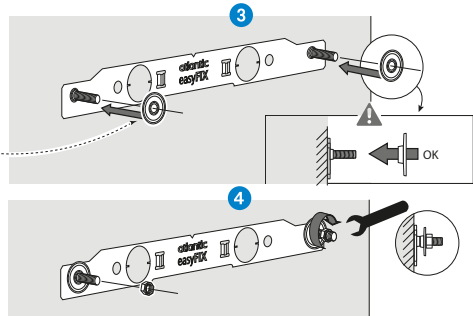

Pöördemoment max. 29 Nm.

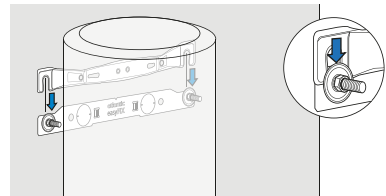

### Boileri paigaldamine tugijalale

Tugijalga tuleb kasutada üle 100L seinaboilerite puhul kui sein pole piisavalt tugev kandmaks veega täidetud boilerit.

Tõstke boiler tugijalale, märkige ja puurige ülemise abiliistu kinnitusaugud.

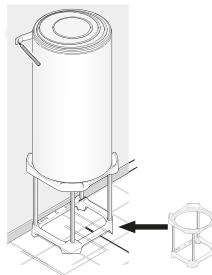

Kinnitage ülemine abiliist seinale.

## 4. Hüdraulikaühendus

Hüdraulikaühendus tuleb teostada lähtudes antud riigis kehtivatest normidest.

### 4.1 Klassikaline veeühendus

1 Keerake kaasasolev kaitsekapp vahetult külma vee sisendtoru külge (tähistatud sinise võrguga). Kaitsekappi ei tohi üle pingutada, see võib rikkuda klapi vedrumehhanismi! Kui kaitsekappi ei ühendata vahetult boileri külma vee sisendtoru külge (näiteks kolmiku paigaldamisel boileri hõpsamaks tühjendamiseks), tuleb vahetult boileri külma vee sisendtorule ühendada dielektriline muhv või malmmuhv (garantiinõue!). Kaitsekappi ja boileri külmaveesisendi vahele ei tohi monteerida voolikut ega ühtki san tehnilist sulgurseadet (kraan, tagasilöögikapp jne). Veevõrgu ja kaitsekappi vahele tuleb monteerida sulgurventiil, et boileri tühjendamise vajadusel oleks võimalik pealevool sulgeda.

2 Kaitsekappi äravool tuleb juhtida üldisesse kanalisatsiooni. Kaitsegrupi (pole komplektis) puhul toimub see üle sifooni.

3 Keerake kaasasolev dielektriline vahemuhv vahetult kuumade vee väljundtoru külge (tähistatud punase võrguga).

4 Torustikuga ühendamine teostage kas jäiga toruga (näit. vask) või teraspunutisega survevoolikutega abil. Ühendamisel plasttorustikuga on soovitatav kuumade vee torule monteerida temperatuuripiiraja (termoventiil).



Kasutatav torustik peab taluma vee temperatuuri 100°C ja veesurvet 10 bar.

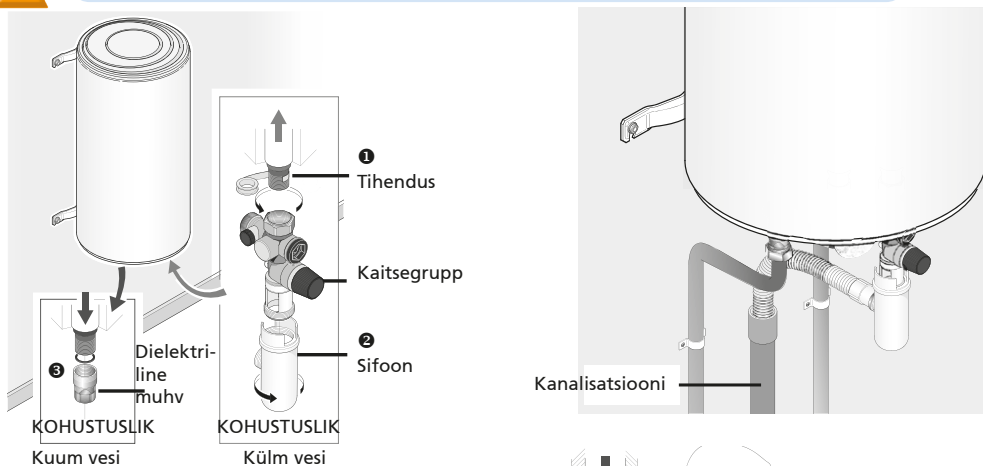

### 4.2 Temperatuuripiirajaga veeühendus

Kui tegemist on plasttorustikuga tuleb kuumaveeahelasse monteerida temperatuuripiiraja (termoventiil).

Termoventiili ei tohi monteerida vahetult boileri kuumaveeväljundile.

Termoventiil aitab vältida võimalikke kuumaveepõletusi.

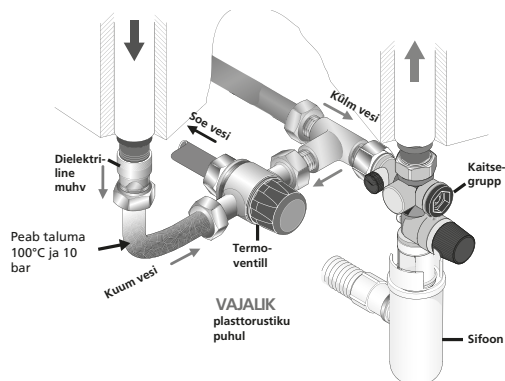

### 4.3 Survealandajaga veeühendus

Kui veevõrgu surve on üle 5 bar'i (0,5 MPa), tuleb torustikku veemõõdiku väljundile monteerida survealandaja. Survealandajat ei tohi ühendada vahetult boileri külmaveesisendile.

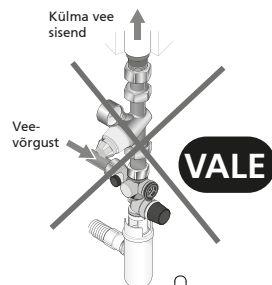
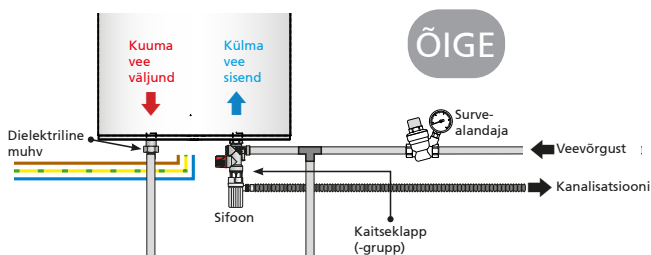

### 4.4 Boileri veega täitmine

- 1 Avada kuumaveekraan tarbimiskohas.
- 2 Avada külma vee sulgurventiil torustikus. (Kaitsegrupi puhul avada lisaks kaitsegrupi sulgurventiil).
- 3 Kui kuumaveekraanist hakkab vesi voolama on boiler veega täitunud. Sulgeda kuumaveekraan.

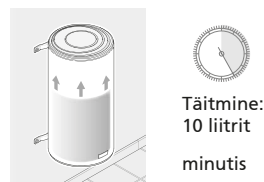
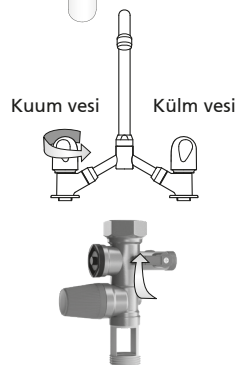

- 4 Kaitsegrupi puhul (pole komplektis) kontrollida selle elementide funktsioneerimist.
- 5 Kontrollida lekete puudumist ühenduste juures. Vajadusel pingutada ühendusi.

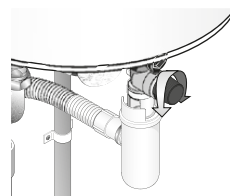



## 5. Elektriühendus

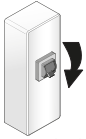

**VOOL  
VÄLJA !**

**1** Veenduda, et vooluvõrgu parameetrid sobivad boileri tootesildil nõutule.

**2** Ühendamiseks on vajalik toitekaabel 3 x 2,5 mm<sup>2</sup> ühefaasilisel (faas, null, maa) või 4 x 2,5 mm<sup>2</sup> kolmefaasilisel (3 faasi + maa) ühendamisel, vt. elektriskeemid lk.74.

Maandus on kohustuslik, maandusjuhe on kolla-roheline.

Ühendus peab olema statsionaarne – ühendamine pistikupesaga on keelatud.

NB! Ühendusjuhtmed elektriosa kattekilbi all ei tohi puutuda vastu küttekeha.

**3** Veenduda, et boiler on veega täidetud – kuumaveekraani avamisel peab sealt voolama vesi. Tühja boileri ühendamine vooluvõrku võib rikkuda termostaadi (garantii seda ei korva)!

**4** Lülitada vooluvarustus sisse, süttib oranži kontrolllamp.

**5** Elektriote vahetu ühendamine küttekehale (jättes vahele termostaadi) on KEELATUD igasugustes oludes, kuna see on ohtlik – kaob kontroll kõetava vee temperatuuri üle!

## 6. Käivitamine

**1** Kui vooluahel on komplekteeritud kahetariifse kontaktoriga lülitada vooluvarustus ikkagi sisse (sundkäivitus).

**2** Boileri esmakäivitusel võib tingituna tootmisjäädikdest ilmuda spetsiifiline uue seadme lõhn või põlemislõhn, mis peatselt kaob ega tähenda seadme riket.

Mõningane leke kaitseklapi äravooluavast vee soojenemise käigus ca. 15 – 30 minuti pärast on loomulik, kuna lastakse välja liigne vesi, vältimaks üle 7 bar'i rõhu tekkimist boileris.

Boileri soojenemise faasis võib sõltuvalt vee kvaliteedist tekkida mõningane nn. «veekatla müra». See on normaalne ning ei tähenda mingit viga boileri juures.

**3** Vee täieliku soojenemise aeg vt. tehniliste andmete tabel.

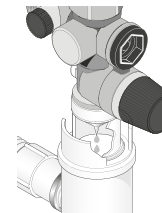
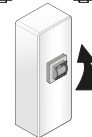
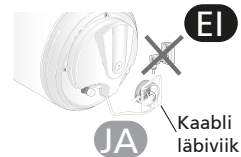
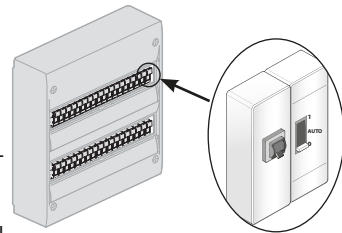

## 7. Hooldusjuhised

Boileri kestvuse tagamiseks on vaja seda iga 2 aasta järel kontrollida.

### 7.1 Kaitsegrupp (kui on olemas)

Keerata vähemalt kord kuus tühjendusventiili lahti ja jälle kinni.

See aitab eemaldada võimaliku kaitsegruppi ladestunud prügi.

Boileri riknemine kaitsegrupi ummistumise tõttu ei allu garantiile.

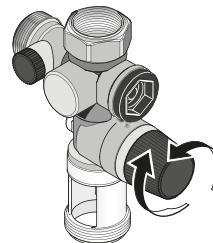

### 7.2 Boileri veest tühjendamine

Kui boiler on vooluvõrgust väljas kauem kui nädal (näiteks asub suvekodus), tuleb see korrosioonikaitse huvides veest tühjendada.

Samaaegselt tühjendada ja läbi loputada ka kogu külma / kuumu vee torustik.

- 1 Katkestada vooluvarustus.

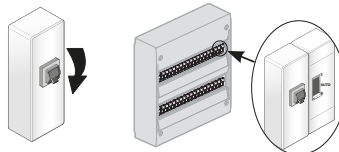

- 2 Sulgeda külma vee pealevool veevõrgust.

- 3 Kaitseklapi puhul: eemaldada kaitseklapp, ühendada boileri külmaveesisend kanalisatsiooniga (näit. vooliku abil). (Kaitsegrupi puhul: avada tühjendusventiil, ¼ pööret).

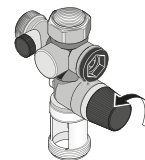

- 4 Avada kuumaveekraan tarbimiskohas.

- 5 Boiler tühjeneb läbi külma vee sisendtoru. Tühjenemine võib sõltuvalt mudelist kesta kuni 1h30.

- 6 Hilisemal taastäitmisel ja taaskäivitusel järgida antud juhendis toodud juhiseid.

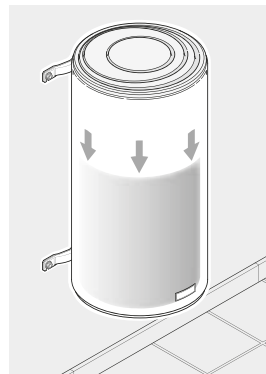

### 7.3 Kontrolllamp

Kontrolllambi tööd tuleb kontrollida regulaarselt (vt. tabel lk.75). Kui see ei põle või vilgub kiiresti, pöörduda boileri paigaldaja poole.

### 7.4 Siseanuma hooldus

Sõltuvalt vee kvaliteedist tuleb iga 2-3 aasta järel tühjendada boiler veest, eemaldada põhja kogunenud mustus ja katlakivi ja küttekeha hülsile tekkinud katlakivi.

Piirkondades, kus vesi on väga kare võib kasutada vee pehmendajat, jättes vee kareduse siiski üle 0,8mmol/l CaCO<sub>3</sub> (80ppm CaCO<sub>3</sub>) ja tehes seda kooskõlas kehtivate normidega. Garantii seeläbi ei kao.



Seadme utiliseerimisel tuleb järgida kohalikke jäätmekäitlusnõudeid. Seade tuleb toimetada jäätmete kogumispunkti.

## 8. Garantii tingimused

Garantii aja säilivuse eelduseks on käesoleva juhendi nõuetest kinnipidamine.

❖ Eriti rõhutada:

- Seinaboilerite veetorud peavad kõigil paigaldusviisidel jääma alla suunatuks.
- Õige elektriühendus.
- Maanduse olemasolu.
- Kaitseklapi või dielektrilise muhvi või malmuhvi ühendamine vahetult boileri külma vee sisendtorule.
- Kaitseklapi töökorras olek - klapp pole vigastatud ülekeeramise tõttu.
- Õige veega täitmine - kuni lahtisest kuumaveekraanist voolab vett.
- Kaasasoleva dielektrilise muhvi ühendamine vahetult kuuma vee väljundtorule.
- Paigaldamine külmumiskindlasse ruumi.

❖ Anname tootele garantii müügikuupäevast:

- garantii 5 aastat siseanumale ja küttekeha hülsile
- garantii 2 aastat elektriosale

❖ Garantii reklameerimisel tuleb boiler jätta tööasendisse kuni garantiispetsialisti saabumiseni. Lahtiühendatud boileri puhul pole reklamatsiooni võimalik arvestada garantii raames.

❖ Garantii näeb ette garantiispetsialisti poolt garantiile alluvaks praagiks tunnistatud osade väljavahetamist. Kahjutasunõuded on välistatud.

❖ Vale väljakutse garantii raames on tasuline. Mittetasumisel katkeb garantii. Seega kontrollige hoolikalt antud juhendi nõuetest kinnipidamist!

❖ Garantii kehtib ainult Eesti Vabariigi territooriumil.

❖ Garantii teie boilerile annab :

**AS PLASTOR**

Hoiu 7, 76401 Laagri, Harju mk.

Tel. 6796756

plastor@plastor.ee

www.plastor.ee

## 9. Garantii ei kehti:

- Vee mustusest tingitud kaitseklapi ummistumise korral (soovitame filtrit külmaveevõrku).
- Toitepinge kõikumise või boilerile mittevastavuse korral, elektriliste ülepingete või välgu korral.
- Vigaste liseseadmete (kraanid jms.) tõttu tekkinud rikete puhul.
- Keemiliste või elektrokeemiliste mõjude tulemusena tekkinud rikete puhul.
- Välismõjudest tekkinud rikete puhul.
- Joogivee normatiividest kõrvale kalduva vee kasutamise puhul.
- Veeturve puhul üle 5 bari, kui pole monteeritud survealandajat.
- Katlakivi ebanormaalse tekke korral.
- Võõraste (mitte ATLANTIC) varuosade kasutamise korral.
- Kui külma vee sisendtorule pole vahetult ühendatud kaitseklapp või dielektriline muhv või malmmuhv.
- Kui kuuma vee väljundtorule pole vahetult ühendatud kaasasolev dielektriline muhv.
- Kui boiler on paigaldatud sauna leiliruumi.
- Kahjustuste korral, mis on tekkinud vee sattumise tõttu boileri elektriosa kattekilbi alla.

Kui üks antud juhendis toodud nõuetest on täitmata, katkeb kogu seadmele antav garantii.

Kasutada tohib vaid ATLANTIC varuosi. Varuosade tellimisel nimetada boileri tüüp, maht, elektriühendus (ühe- või kolmefaasiline), tehase number. Andmed saate boileri küljes olevalt tootjaetiketilt.

NB! Suvalisi elektritöid boileri juures tohib teostada vaid spetsialist.

NB! Tootja jätab endale õiguse teha muudatusi toote täiustamise huvides. Kui need muudatused ei kajastu antud juhendis, pöörduda garantiandja poole

Antud seade on kooskõlas elektromagnetilise ühilduvuse direktiiviga 2014/30/UE, madalpinge direktiiviga 2014/35/UE, ohtlike ainete piirangute direktiiviga 2011/65/UE ja 2017/2102/UE ja määrusega 2013/814/UE mis täiendab direktiivi 2009/125/EC – ökodesain.

# Tehnilised andmed

## Sooja tarbevee boiler Zeneo

### Sisukord

<b>Tehnilised andmed .....</b>	<b>72</b>
Vertikaalsed seinaboilerid (VM) .....	72
<b>Elektrikomponendid .....</b>	<b>74</b>
Vertikaalsed seinaboilerid 50-100 L .....	74
Vertikaalsed seinaboilerid 150-200 L .....	74
Kontrolllamp .....	75
<b>Elektroonikaspetsiifilised märkused.....</b>	<b>75</b>
400V-toitebloki paigaldamine 230V-bloki asemele.....	75
Temperatuuri reguleerimine .....	75
<b>Hooldusspetsiifilised märkused.....</b>	<b>75</b>
Vahetatavad varuosad .....	75
Vooluvarustuse katkestamine .....	76
<b>Rikkeotsing.....</b>	<b>76</b>
Punase häirelambi vilkumine .....	76
Kontrolllamp ei põle.....	76
Puudub kuum vesi .....	77
Kaitselüliti lülitub välja .....	77
Vesi on leige .....	77
Lekkeprobleemid .....	78
Veekatla müra .....	78
Vesi on liiga kuum.....	78

## 1. Tehnilised andmed

### 1.1 Vertikaalsed seinaboilerid (VM)

	50 liitrit	75 liitrit	100 liitrit	150 liitrit	200 liitrit	
Pinge (V)	<b>230 V</b>			<b>230 V või 400 V</b>		
Küttekeha	keraamiline					
Võimsus (W)	1 200	1 200	1 200	1 800	2 200	
Mõõtmed (mm)	Ø	505	513	513	513	
	H	575	705	835	1155	1475
	A	370	570	750	1050	1050
	B	/	/	/	800	800
	C	530	530	530	530	533
Soojenemise aeg, ca. *	2h23	4h08	5h27	5h14	5h44	
Energiakulu (kWh/24h)**	0,82	1,08	1,28	1,65	1,94	
Annab 40°C vett	/	142	177	276	374	
Tühikaal (kg)	23	23	27	35	45	

\*Soojenemise aeg (ca.) temperatuuri tõusul 15°C kuni 65°C.

\*\*Energiakulu hoiderežiimil (ca.) boileri temperatuuril 65°C, ümbritseval temperatuuril 20°C

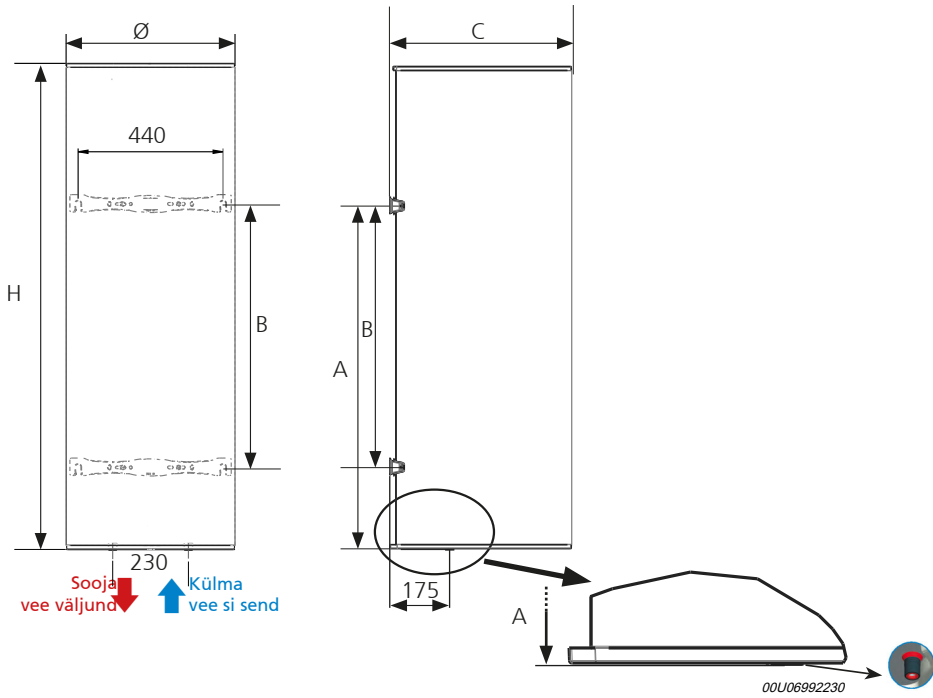

## II. Elektrikomponendid

### II.1 Vertikaalsed seinaboilerid 50-100 L

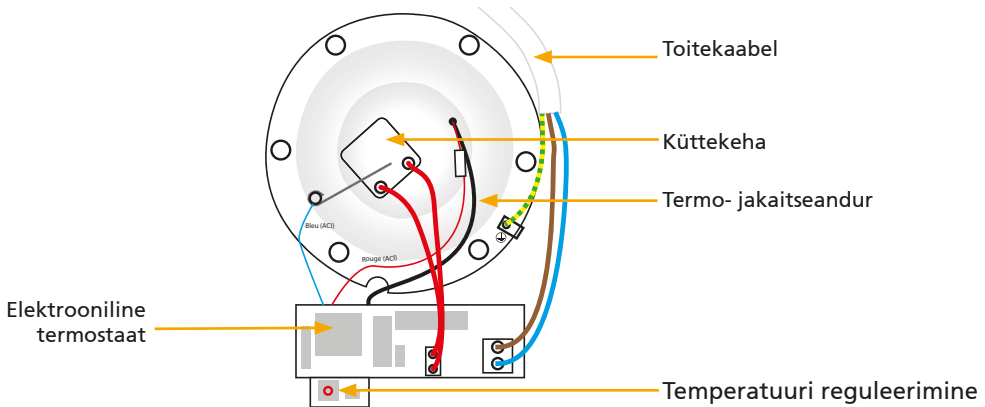



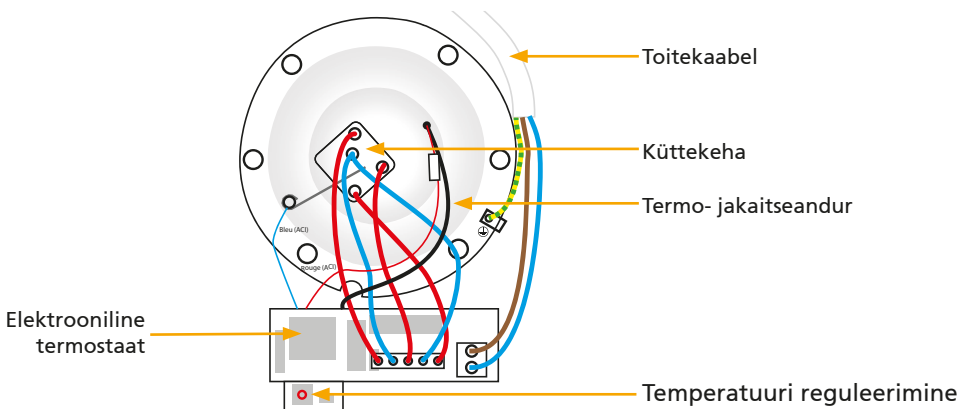

### II.2 Vertikaalsed seinaboilerid 150-200 L





## II.4 Kontrolllamp

ACI ja kütte kontrolllamp	KONTROLLLAMP OLEK	Olukord	Märkused
Oran	Põleb kestvalt (Oran) 	Normaalne töö : - vee soojendamine - korrosioonikaitse	Seade tootab vooluvõrgu toitel
Roheline	Põleb kestvalt (Roheline) 	Normaalne töö : hoide režiimil : - soe vesi on olemas - korrosioonikaitse	Seade töötab vooluvõrgu toitel, voolukatkestuse korral töötab korrosioonikaitse akutoitel.
	Aeglane vilkumine (Roheline) 	<b>Normaalne töö (kahetaarifne režiim) :</b> - soe vesi on olemas - korrosioonikaitse	Seade töötab akutoitel (vooluvõrgust väljas)
	Kiire vilkumine (Roheline) 	Ebanormaalne töö	Kontrollida punast häirelampi elektriosa kattekilbi all, vt. lk. 82
OFF (Väljas)	Lamp ei põle 	Ebanormaalne töö	<b>Vool puudub :</b> - kontrollida vooluvarustust ja kaitselüliti - kui lamp ei sütti, pöörduda paigaldaja või spetsialisti poole.

## III. Elektroonikaspetsiifilised märkused

## III.1 400V-toitebloki paigaldamine 230V-bloki asemele

Paigaldusel järgida toiteblokiga kaasas olevat juhendit.

## III.2 Temperatuuri reguleerimine

Veetemperatuur on tehases reguleeritud maksimumile.

Temperatuuri on võimalik alandada kuni 15°C.

Üks skaalajaotus vastab ühele kraadile.



Reguleerimist teostagu kvalifitseeritud spetsialist.

Potentsiomeeter

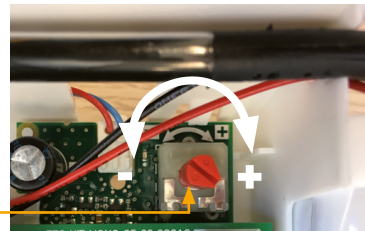

## IV. Hooldusspetsiifilised märkused

## IV.1 Vahetatavad varuosad

Komplektne elektrooniline termostaat – aku - keraamiline küttekeha – küttekeha hüls – flantsitihend – elektriosa plastkate



Peale igat flantsi demontaaži (hülsi vahetus, boileri veest tühjendamine) tuleb

vahetada ka flantsitihend.

Tööd teostagu kvalifitseeritud spetsialist, kasutades originaalvaruosi.

## IV.2 Vooluvarustuse katkestamine

Peale vooluvarustuse katkestamist jääb roheline kontrolllamp tänu sisseehitatud akule tööle. Elektrilöögi oht puudub.

Kontrollida regulaarselt kas roheline kontrolllamp töötab. Kui ei, vt. lk.76 punkt V.2.

## V. Rikkeotsing

### V.1 Punase häirelambi vilkumine (lamp asub elektriosa kattekilbi all)



Enne elektriosa kattekilbi avamist katkestada vooluvarustus.

Veanäidu kontrolllamp	Kontrolllambi olek	Olukord	Märkused
Punane ●	Vilkumine 1 kord 	<b>Viga 1 :</b> Vigane aku	Kontrollida akuühendust, vea jätkudes vahetada aku.
	Vilkumine 3 korda 	<b>Viga 3 :</b> Vigane andur	Kontrollida anduri ühendust. Vea jätkudes vahetada komplektne termostaat.
	Vilkumine 7 korda 	<b>Viga 7 :</b> Kuivkaivituskaitse rakendunud	<b>Boileris puudub vesi :</b> - täita boiler veega.
		<b>Viga 7 :</b> Vigane ACI korrosioonikaitse	<b>Vesi liiga pehme :</b> - pöörduda paigaldaja või spetsialisti poole.  <b>Katkestus ahelas :</b> - kontrollida juhtmeühendusi, vea jätkumisel vahetada hülss.

### V.2 Kontrolllamp ei põle

Meetmed	Lahendus	Põhjus
1. Spetsialistil kontrollida vooluvarustust (multimeetri abil). 2. Kui teil on kahetariifne vooluvarustus. 2.1. Lülitada vooluvarustus sisse (sundkäivitus). 2.2. Kontrollida kaitselüliti asendit (peab olema asendis ON).	Kui vooluvarustus on korras aga oranž lamp ei sütti, vahetada komplektne termostaat.  Kui küttefaasis (vool olemas) põleb oranž kontrolllamp aga hoidefaasis (vool puudub) roheline lamp ei sütti, vahetada aku.	Vigane termostaat.  Vigane aku.
	Kui toide puudub, pöörduda elektrikru poole.	Vigane vooluvarustus.

## V.3 Puudub kuum vesi

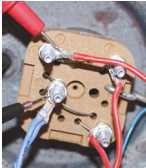
Meetmed	Lahendus	Põhjus
1. Spetsialistil kontrollida voolu olemasolu boileri sisendklemmidel (multimeetri abil). 	Kui vool puudub, pöörduda elektriku poole.	Vigane vooluvarustus.
1. Spetsialistil kontrollida voolu olemasolu küttekeha klemmidel (multimeetri abil). 	Kui vool küttekeha klemmidel puudub: vahetada komplektne termostaat.  Kui vool küttekeha klemmidel on olemas, puudub aga kuum vesi, vahetada küttekeha.	Vigane termostaat.  Vigane küttekeha.

## V4. Kaitselüliti lülitub välja

Meetmed	Lahendus	Põhjus
1. Katkestada vooluvarustus. 2. Eemaldada elektriosa plastkate. 3. Eemaldada küttekeha ilma boilerit tühjendamata.	Puhastada küttekeha hülsi seestpoolt lapi või plastharjaga.	Tootmisjäigid hülsis.

## V.5 Vesi on leige

Meetmed	Lahendus	Põhjus
1.1. Katkestada vooluvarustus. 1.2. Eemaldada elektriosa plastkate. 1.3. Keerata termoregulaator päripäeva kuni lõpuni (max. asendisse), vt. lk. 75 punkt III.2 „Temperatuuri reguleerimine“.	Jätta termoregulaator asendisse mille puhul kuuma vett on piisavalt.	Vale termoreguleering.
2. Sulgeda külma vee pealevool boilerisse sulgurventiilist või kaitsegrupist 	Kui kuumaveekraanist tuleb vett on üks segisti majapidamises defektne.  Asendada defektne segisti või pöörduda santehniku poole.	Defektne segisti laseb külma vett kuumaveetorustikku.
3. Avada ühes tarbimiskohas kuumaveekraan.		

## V.6 Lekkeprobleemid

Meetmed	Lahendus	Põhjus
<b>Leke boileri sisendtorude ühenduste juures</b>		
1. Katkestada vooluvarustus. 2. Tühjendada boiler veest, vt. lk.68.	Teostada toruühendused uuesti, vt. lk.65.	Toruühendused puudulikult tihendatud.
<b>Leke flantsi kinnitusaikudest elektriosa plastkatte all</b>		
1. Katkestada vooluvarustus. 2. Tühjendada boiler veest, vt. lk.68.	Vahetada flantsitihend või küttekeha hüls.	Flantsitihend või küttekeha hüls defektne.
<b>Siseanuma leke</b>		
1. Katkestada vooluvarustus. 2. Tühjendada boiler veest, vt. lk.68	Vahetada boiler.	Siseanum on läbi roostetanud.

## V.7 Veekatla müra

Meetmed	Lahendus	Põhjus
1. Kontrollida kas müra tekib vee soojendamise faasis.	Kui müra tekib vee soojendamise faasis, tühjendage boiler veest ja eemaldage katlakivi, vt. 7.4.,lk. 69.	Boileris on katlakivi.
	Kui müra ei ilmne vee soojendamise faasis või see kostub üksikute kõlksatustena või tekib kraani avamisel, kutsuge santehnik.	Boiler pole probleemiga seotud.

## V.8 Vesi on liiga kuum

Meetmed	Lahendus	Põhjus
1.1. Katkestada koheselt vooluvarustus.  1.2. Kontrollida elektriosa plastkaane all teostatud elektriühendusi.	Elektriühendused peavad vastama lk. 74 toodud skeemile.	Voolutoide on ühendatud vahetult küttekehale (ilma termostaadita).
2.1. Katkestada vooluvarustus. 2.2. Eemaldada elektriosa plastkate. 2.3. Keerates termoregulaatorit vastupäeva, alandada reguleeringut veidi, vt. lk. 75 punkt III.2 „Temperatuuri reguleerimine“.	Seada termostaat soovitud temperatuurile.	Termostaat on reguleeritud maksimumile.







## CERTIFICAT DE GARANTIE

À CONSERVER PAR L'UTILISATEUR DE L'APPAREIL

### ■ DURÉE DE GARANTIE

- 5 ans pour la cuve des chauffe-eau et leur porte bougie.
- 5 ans pour les équipements amovibles : joint de porte, élément chauffant, thermostat...

### ■ GARANTIEBON – Te bewaren door de gebruiker van het toestel – Garantieduur:

- 5 jaar op de kuip en de verwarmingselementhuls van de boilers.
- 5 jaar op de demonteerbare onderdelen : deurafdichting, verwarmingselement, thermostat...

### ■ GARANTIISERTIFICAAT

- Garantiiaeg lõpptarbijale.

- Le remplacement d'un composant ou d'un produit ne peut en aucun cas prolonger la durée initiale de la garantie.
- Notre responsabilité ne saurait être engagée pour des dommages causés par une mauvaise installation ou par le non-respect des instructions se trouvant dans le document.

**ATTENTION :** Un produit présumé à l'origine d'un sinistre doit rester sur site à la disposition des experts d'assurance et le sinistré doit en informer son assureur. Tout remplacement doit se faire en accord avec l'assurance.

- De vervanging van een onderdeel zal in geen geval leiden tot verlenging van de oorspronkelijke garantieperiode.
- Wij kunnen onder geen beding aansprakelijk worden gesteld voor schade die voortvloeit uit een verkeerde installatie of de niet-naleving van de instructies in het document.

**OPGELET!** Indien wordt verondersteld dat een product aan de oorzaak ligt van de schade, moet dit ter beschikking gehouden worden van de experten van de verzekering en het slachtoffer moet de schade melden aan zijn verzekering. Een vervanging kan enkel gebeuren met het akkoord van de verzekering.

- Vahetatavate varuosade väljavahetamine garantiiaja jooksul ei pikenda mitte ühelgi juhul algselt antud garantiiaegä.
  - Me ei vastuta valesst paigaldamisest või käesolevas dokumendis esitatud juhiste mittejärgimisest tingitud kahjude eest.
- HOIATUS!** Eeldatavalt õnnetuse põhjustanud toode tuleb hoida kohapeal kindlustusettevõtja esindajatele ning vigastatud isik peab võtma ühendust oma kindlustusandjaga. Mis tahes asendamised tuleb leppida kokku kindlustusettevõtjaga.

DATE D'ACHAT : .....

Aankoopdatum / Ostukuupäev

NOM ET ADRESSE DU CLIENT : .....

Naam-Adres / Valdaja (Nimi-Address)

MODÈLE ET N° DE SÉRIE : .....

à relever sur l'étiquette signalétique du chauffe-eau

Model en serienummer overnemen van het identificatielabel van de boiler

Mudel ja tehasenumber

Cachet du revendeur

Stempel van de handelaar / Paigaldaja tempel

BIP

Rue Monge - BP 65

F-85002 LA ROCHE SUR YON

International : consultez votre installateur

Konsulteerige paigaldajaga / Palun pööruda garantiandja poole

[www.atlantic.fr](http://www.atlantic.fr)