

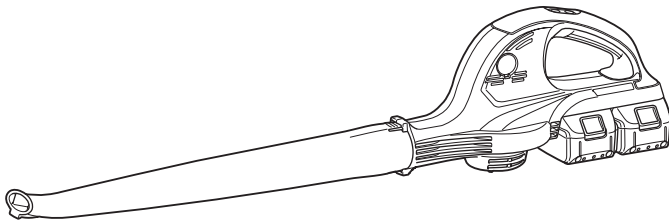

<b>GB</b>	<b>Cordless Blower</b>	<b>Instruction Manual</b>
<b>F</b>	<b>SOUFFLEUR SANS FIL</b>	<b>Manuel d'instructions</b>
<b>D</b>	<b>Gebläse</b>	<b>Betriebsanleitung</b>
<b>I</b>	<b>Soffiatrice a batteria</b>	<b>Istruzioni per l'uso</b>
<b>NL</b>	<b>Accu Bladblazer</b>	<b>Gebruiksaanwijzing</b>
<b>E</b>	<b>Sopladora Inalámbrica</b>	<b>Manual de instrucciones</b>
<b>P</b>	<b>Soprador a Bateria</b>	<b>Manual de instruções</b>
<b>DK</b>	<b>Akku-blæser</b>	<b>Brugsanvisning</b>
<b>GR</b>	<b>Φυσητήρας μπαταρίας</b>	<b>Οδηγίες χρήσεως</b>
<b>TR</b>	<b>Akülü Üfleyici</b>	<b>Kullanma kılavuzu</b>

# DUB361

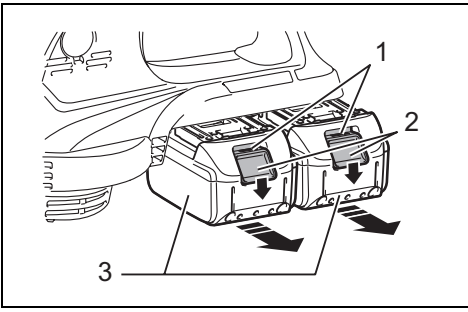



**1** 014610

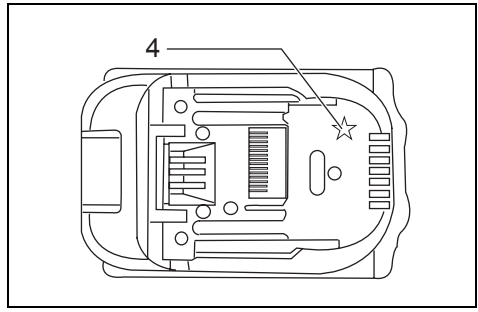

**2** 012128

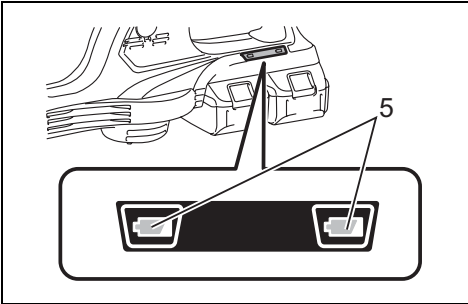

**3** 014611

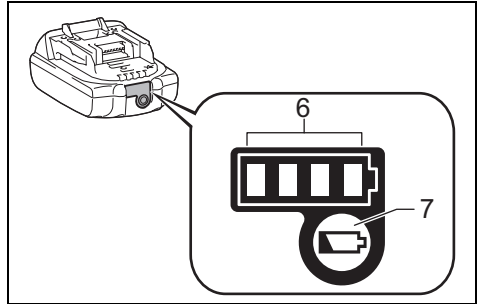

**4** 015659

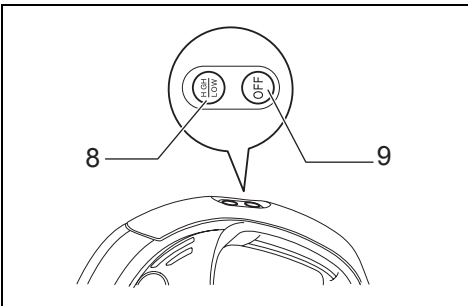

**5** 014606

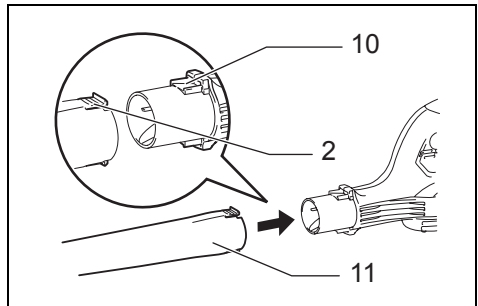

**6** 014603

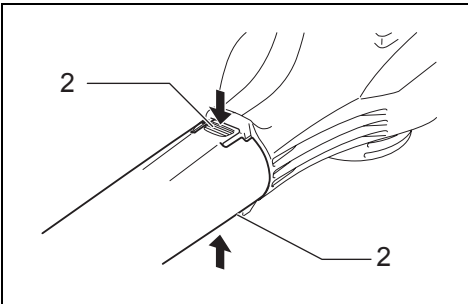

**7** 014604

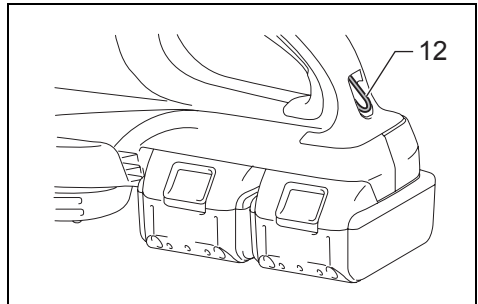

**8** 014605

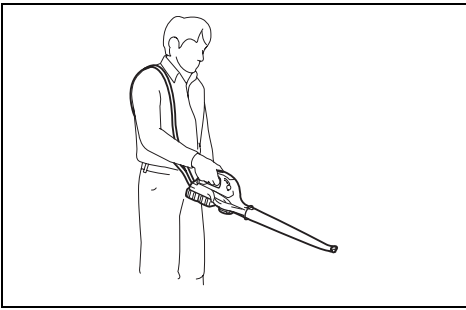

9

014607

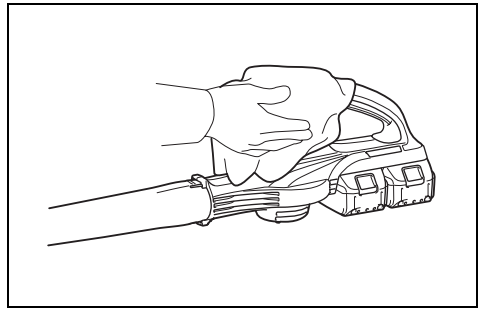

10

014609

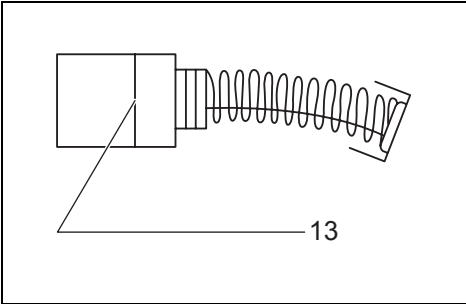

11

001145

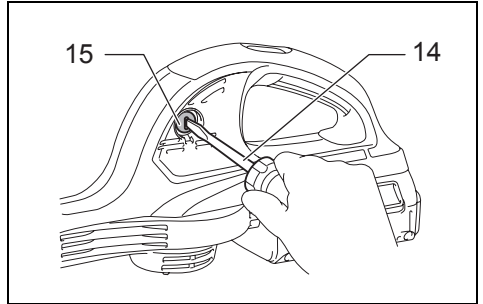

12

014608

**Explanation of general view**

1 Red indicator	6 Indicator lamps	11 Long nozzle
2 Button	7 Check button	12 Hanger
3 Battery cartridge	8 HIGH/LOW button	13 Limit mark
4 Star marking	9 OFF button	14 Screwdriver
5 Battery indicator	10 Hook	15 Brush holder cap

**SPECIFICATIONS**

Model		DUB361
Capacities	Air volume (HIGH)	4.4 m <sup>3</sup> /min.
	Air volume (LOW)	2.6 m <sup>3</sup> /min.
No load speed (min <sup>-1</sup> )	HIGH	17,000
	LOW	10,000
Overall length	(without long nozzle)	420 mm
	(with long nozzle)	905 mm
Net weight		3.1 - 3.2 kg
Battery cartridge		BL1815N, BL1820, BL1820B, BL1830, BL1840, BL1850, BL1830B, BL1840B, BL1850B, BL1860B
Rated voltage		D.C. 36 V

- Due to our continuing program of research and development, the specifications herein are subject to change without notice.
- Specifications and battery cartridge may differ from country to country.
- The weight may differ depending on the attachment(s), including the battery cartridge. The lightest and heaviest combination, according to EPTA-Procedure 01/2014, are shown in the table.

END012-5

**Symbols**

The following show the symbols used for the equipment. Be sure that you understand their meaning before use.



- Take particular care and attention.



- Read instruction manual.



- Keep a hand away from rotating parts.



- Keep bystanders away.



- Wear eye and ear protection.



- Do not expose to moisture.



- Only for EU countries  
Do not dispose of electric equipment or battery pack together with household waste material! In observance of the European Directives, on Waste Electric and Electronic Equipment and Batteries and Accumulators and Waste Batteries and Accumulators and their implementation in accordance with national laws, electric equipment and batteries and battery pack(s) that have reached the end of their life must be collected separately and returned to an environmentally compatible recycling facility.

ENE018-1

**Intended use**

The tool is intended for blowing dust.

ENB116-7

**CORDLESS BLOWER SAFETY WARNINGS**

**Training**

1. **Read the instructions carefully. Be familiar with the controls and the correct use of the blower.**
2. **Never allow children, persons with reduced physical, sensory or mental capabilities or lack of experience and knowledge or people unfamiliar with these instructions to use the blower. Local regulations may restrict the age of the operator.**
3. **Electric shock could occur if used on wet surfaces. Do not expose to rain. Store indoors.**

4. Keep in mind, that the operator or user is responsible for accidents or hazards occurring to other people or their property.

#### Preparation

5. Obtain ear protection and safety glasses. Wear them at all times while operating the blower.
6. Always wear substantial footwear and long trousers while operating the blower.
7. Do not wear loose clothing or jewellery that can be drawn into the air inlet. Keep long hair away from the air inlets.
8. To prevent dust irritation the wearing of a face mask is recommended.

#### Operation

9. Operate the blower in a recommended position and only on a firm, level surface.
10. Never point the nozzle at anyone in the vicinity when using the blower.
11. Never block suction inlet and/or blower outlet.
  - Do not block suction inlet or blower outlet to clean up in dusty areas.
  - Do not use the blower with a tapered nozzle smaller than the original one, such as a new nozzle obtained by attaching an extra diameter-reduced hose or smaller hose to the nozzle top end.
  - Do not use the blower to inflate balls, rubber boat or the similar.

Increased motor revolution may cause dangerous fan breakage and result in serious personal injury. Heated motor and control circuit may cause a fire.

12. Do not overreach and keep proper balance and footing at all times. Always be sure of the footing on slopes and to walk, never run.
13. Do not operate the blower on a paved or gravel surface where ejected material could cause injury.
14. Never operate the blower while people, especially children, or pets are nearby.
15. Do not operate the blower near open window, etc.
16. Operating the blower only at reasonable hours is recommended - not early in the morning or late at night when people might be disturbed.
17. Using rakes and brooms to loosen debris before blowing is recommended.
18. It is recommended to slightly dampen surfaces in dusty conditions or use mister attachment available on the market.
19. It is recommended to use the long nozzle so the air stream can work close to the ground.
20. If the blower strikes any foreign objects or should start making any unusual noise or vibration, immediately switch off the blower to stop it. Remove the battery cartridge from the blower and take the following steps before restarting and operating the blower:
  - inspect for damage,
  - when the blower is damaged, have it repaired by Makita Authorized Service Centers.
21. Switch off the blower and remove the battery cartridge and make sure that all moving parts have come to a complete stop
  - whenever you leave the blower,
  - before clearing blockages or unclogging chute,
  - before checking, cleaning or working on the blower,

- if the blower starts to vibrate abnormally, for immediately check, or
  - after striking a foreign object to inspect the blower for damage.
22. Do not insert fingers or other objects into suction inlet or blower outlet.
  23. Prevent unintentional starting. Ensure the switch is in the off-position before inserting battery pack, picking up or carrying the blower. Carrying the blower with your finger on the switch or energising the blower that has the switch on invites accidents.

#### Maintenance and storage

24. When the blower is stopped for servicing, inspection, or storage, or to change an accessory, shut off the power source, remove the battery cartridge from the blower and make sure that all moving parts come to a complete stop. Cool down the blower before making any inspections, adjustments, etc. Maintain the blower with care and keep it clean.
25. Store the blower in a dry place out of the reach of children.
26. Always cool down the blower before storing.
27. Keep all nuts, bolts and screws tight to be sure the blower is in safe working condition.

#### Battery tool use and care

28. Recharge only with the charger specified by the manufacturer. A charger that is suitable for one type of battery pack may create a risk of fire when used with another battery pack.
29. Use the blower only with specifically designated battery packs. Use of any other battery packs may create a risk of injury and fire.

### SAVE THESE INSTRUCTIONS.

#### WARNING:

DO NOT let comfort or familiarity with product (gained from repeated use) replace strict adherence to safety rules for the subject product. MISUSE or failure to follow the safety rules stated in this instruction manual may cause serious personal injury.

ENC007-11

### IMPORTANT SAFETY INSTRUCTIONS

#### FOR BATTERY CARTRIDGE

1. Before using battery cartridge, read all instructions and cautionary markings on (1) battery charger, (2) battery, and (3) product using battery.
2. Do not disassemble battery cartridge.
3. If operating time has become excessively shorter, stop operating immediately. It may result in a risk of overheating, possible burns and even an explosion.
4. If electrolyte gets into your eyes, rinse them out with clear water and seek medical attention right away. It may result in loss of your eyesight.

5. **Do not short the battery cartridge:**
  - (1) **Do not touch the terminals with any conductive material.**
  - (2) **Avoid storing battery cartridge in a container with other metal objects such as nails, coins, etc.**
  - (3) **Do not expose battery cartridge to water or rain.**

**A battery short can cause a large current flow, overheating, possible burns and even a breakdown.**
6. **Do not store the tool and battery cartridge in locations where the temperature may reach or exceed 50 °C (122 °F).**
7. **Do not incinerate the battery cartridge even if it is severely damaged or is completely worn out. The battery cartridge can explode in a fire.**
8. **Be careful not to drop or strike battery.**
9. **Do not use a damaged battery.**
10. **The contained lithium-ion batteries are subject to the Dangerous Goods Legislation requirements.**

For commercial transports e.g. by third parties, forwarding agents, special requirement on packaging and labeling must be observed.

For preparation of the item being shipped, consulting an expert for hazardous material is required. Please also observe possibly more detailed national regulations.

Tape or mask off open contacts and pack up the battery in such a manner that it cannot move around in the packaging.
11. **Follow your local regulations relating to disposal of battery.**

## SAVE THESE INSTRUCTIONS.

### **CAUTION: Only use genuine Makita batteries.**

- Use of non-genuine Makita batteries, or batteries that have been altered, may result in the battery bursting causing fires, personal injury and damage. It will also void the Makita warranty for the Makita tool and charger.

### **Tips for maintaining maximum battery life**

1. **Charge the battery cartridge before completely discharged. Always stop tool operation and charge the battery cartridge when you notice less tool power.**
2. **Never recharge a fully charged battery cartridge. Overcharging shortens the battery service life.**
3. **Charge the battery cartridge with room temperature at 10 °C - 40 °C (50 °F - 104 °F). Let a hot battery cartridge cool down before charging it.**
4. **Charge the battery cartridge if you do not use it for a long period (more than six months).**

## FUNCTIONAL DESCRIPTION

### **CAUTION:**

- Always be sure that the tool is switched off and the battery cartridge is removed before adjusting or checking function on the tool.

## Installing or removing battery cartridge (Fig. 1)

### **CAUTION:**

- Always switch off the tool before installing or removing of the battery cartridge.
- **Hold the tool and the battery cartridge firmly when installing or removing battery cartridge.** Failure to hold the tool and the battery cartridge firmly may cause them to slip off your hands and result in damage to the tool and battery cartridge and a personal injury.

To remove the battery cartridge, slide it from the tool while sliding the button on the front of the cartridge.

To install the battery cartridge, align the tongue on the battery cartridge with the groove in the housing and slip it into place. Insert it all the way until it locks in place with a little click. If you can see the red indicator on the upper side of the button, it is not locked completely.

### **CAUTION:**

- Always install the battery cartridge fully until the red indicator cannot be seen. If not, it may accidentally fall out of the tool, causing injury to you or someone around you.
- Do not install the battery cartridge forcibly. If the cartridge does not slide in easily, it is not being inserted correctly.

### **NOTE:**

- The tool does not work with only one battery cartridge.

### **Tool/battery protection system**

The tool is equipped with a tool/battery protection system.

This system automatically cuts off power to the motor to extend tool and battery life.

The tool will automatically stop during operation if the tool or battery are placed under one of the following conditions. In some conditions, the indicators light up.

#### **Overload protection**

When the tool is operated in a manner that causes it to draw an abnormally high current, the tool automatically stops without any indication. In this situation, turn the tool off and stop the application that caused the tool to become overloaded. Then turn the tool on to restart.

#### **Overheat protection for battery**

When the battery is overheated, the tool stops automatically without any indication. The tool does not start even if pressing the switch button. In this situation, let the battery cool before turning the tool on again.

### **NOTE:**

- The battery overheat protection works only with a battery cartridge with a star marking. (Fig. 2)















#### **Overdischarge protection (Fig. 3)**

When the remaining battery capacity gets low, the battery indicator blinks on the applicable battery side. By further use, the tool stops and the battery indicator lights up about 10 seconds. In this situation, charge the battery cartridge.

## Indicating the remaining battery capacity (Fig. 4)

### Only for battery cartridges with the indicator

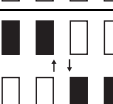
Press the check button on the battery cartridge to indicate the remaining battery capacity. The indicator lamps light up for few seconds.

Indicator lamps			Remaining Capacity
 Lighted	 Off	 Blinking	
			75% to 100%
			50% to 75%
			25% to 50%
			0% to 25%
			Charge the battery.
			The battery may have malfunctioned.

015658

### NOTE:

- Depending on the conditions of use and the ambient temperature, the indication may differ slightly from the actual capacity.

## Switch action (Fig. 5)

To start the tool, simply press the "HIGH/LOW" button. To switch off, press the "OFF" button. To change the tool speed, press the "HIGH/LOW" button. The first press on this button is for high speed and the second press on low speed and then each press on this button repeats the high/low speed cycle alternatively.

## ASSEMBLY

### CAUTION:

- Always be sure that the tool is switched off and the battery cartridge is removed before carrying out any work on the tool.

## Installing or removing the long nozzle (Fig. 6 & 7)

To install the long nozzle, push in onto the blower outlet of the tool all the way.

To remove the long nozzle, press its both buttons and with the buttons being pressed pull it out.

## Installing the shoulder strap (Fig. 8)

Pull the hanger out of the tool.

Hook the shoulder strap onto the hanger of the tool.

Before use, adjust the length of strap so that it is easy to work with it.

## OPERATION

### Blowing (Fig. 9)

Hold the blower firmly with a hand and perform the blowing operation by moving it around slowly.

When blowing around a building, a big stone or a vehicle, direct the nozzle away from them.

When performing an operation in corner, start from the corner and then move to wide area.

## MAINTENANCE

### CAUTION:

- Always be sure that the tool is switched off and the battery cartridge is removed before attempting to perform inspection or maintenance.
- Never use gasoline, benzine, thinner, alcohol or the like. Discoloration, deformation or cracks may result.

### Cleaning (Fig. 10)

From time to time, wipe off the outside of the tool using a cloth dampened in soapy water.

### Replacing carbon brushes (Fig. 11 & 12)

Remove and check the carbon brushes regularly. Replace when they wear down to the limit mark. Keep the carbon brushes clean and free to slip in the holders. Both carbon brushes should be replaced at the same time. Use only identical carbon brushes.

Use a screwdriver to remove the brush holder caps. Take out the worn carbon brushes, insert the new ones and secure the brush holder caps.

To maintain product SAFETY and RELIABILITY, repairs, any other maintenance or adjustment should be performed by Makita Authorized Service Centers, always using Makita replacement parts.

## OPTIONAL ACCESSORIES

### CAUTION:

- These accessories or attachments are recommended for use with your Makita tool specified in this manual. The use of any other accessories or attachments might present a risk of injury to persons. Only use accessory or attachment for its stated purpose.

If you need any assistance for more details regarding these accessories, ask your local Makita Service Center.

- Makita genuine battery and charger

### NOTE:

- Some items in the list may be included in the tool package as standard accessories. They may differ from country to country.

ENG102-3

### Noise

The typical A-weighted noise level determined according to EN50636:

Sound pressure level ( $L_{pA}$ ): 82.3 dB (A)

Sound power level ( $L_{WA}$ ): 94.7 dB (A)

Uncertainty (K): 1.6 dB (A)

**Wear ear protection**

**Vibration**

The vibration total value (tri-axial vector sum) determined according to EN50636:

Work mode: operation without load

Vibration emission ( $a_h$ ): 2.5 m/s<sup>2</sup> or less

Uncertainty (K): 1.5 m/s<sup>2</sup>

ENG901-1

- The declared vibration emission value has been measured in accordance with the standard test method and may be used for comparing one tool with another.
- The declared vibration emission value may also be used in a preliminary assessment of exposure.

** WARNING:**

- The vibration emission during actual use of the power tool can differ from the declared emission value depending on the ways in which the tool is used.
- Be sure to identify safety measures to protect the operator that are based on an estimation of exposure in the actual conditions of use (taking account of all parts of the operating cycle such as the times when the tool is switched off and when it is running idle in addition to the trigger time).

**EC DECLARATION OF CONFORMITY****For European countries only**

The EC declaration of conformity is included as Annex A to this instruction manual.



**Descriptif**

1	Indicateur rouge	6	Voyants lumineux	11	Longue buse
2	Bouton	7	Bouton de vérification	12	Crochet pour bandoulière
3	Batterie	8	Bouton HIGH/LOW	13	Trait de limite d'usure
4	Repère étoilé	9	Bouton d'arrêt OFF	14	Tournevis
5	Témoin de la batterie	10	Crochet	15	Bouchon de porte-charbon

**SPÉCIFICATIONS**

Modèle		DUB361
Capacités	Volume d'air élevé (HIGH)	4,4 m³/min.
	Volume d'air bas (LOW)	2,6 m³/min.
Vitesse à vide (min <sup>-1</sup> )	HIGH	17 000
	LOW	10 000
Longueur totale	(sans longue buse)	420 mm
	(avec longue buse)	905 mm
Poids net		3,1 - 3,2 kg
Batterie		BL1815N, BL1820, BL1820B, BL1830, BL1840, BL1850, BL1830B, BL1840B, BL1850B, BL1860B
Tension nominale		36 V CC

- Étant donné l'évolution constante de notre programme de recherche et de développement, les spécifications contenues dans ce manuel sont sujettes à modification sans préavis.
- Les spécifications et la batterie peuvent être différentes suivant les pays.
- Le poids peut être différent selon les accessoires, notamment la batterie. Les associations la plus légère et la plus lourde, conformément à la procédure EPTA-01/2014, sont indiquées dans le tableau.









- Uniquement pour les pays européens  
Ne jetez pas les appareils électriques ou les batteries avec vos ordures ménagères ! Conformément aux directives européennes relatives aux déchets d'équipements électriques et électroniques et aux piles et accumulateurs ainsi qu'aux déchets de piles et d'accumulateurs et leur mise en œuvre conformément aux lois nationales, les équipements électriques et les piles et batteries en fin de vie doivent faire l'objet d'une collecte sélective et être confiés à une usine de recyclage respectueuse de l'environnement.

END012-5

**Symboles**

Vous trouverez ci-dessous les symboles utilisés pour l'appareil. Veuillez à comprendre leur signification avant toute utilisation.

-  • Redoubler de précaution et d'attention.
-  • Lire le mode d'emploi.
-  • Garder les mains à l'écart des pièces en rotation.
-  • Tenir les personnes à l'écart.
-  • Porter des lunettes de protection et un serre-tête antibruit.
-  • Ne pas exposer à l'humidité.

**Utilisation**

L'outil est conçu pour souffler les poussières.

ENE018-1

ENB116-7

**CONSIGNES DE SÉCURITÉ POUR SOUFFLEUR SANS FIL**

**Formation**

1. **Lisez attentivement les instructions. Familiarisez-vous avec les commandes et la bonne utilisation du souffleur.**
2. **Ne laissez en aucun cas les enfants, les personnes aux facultés physiques, sensorielles ou mentales diminuées ou sans expérience ni expertise ou les personnes qui ne sont pas familiarisées avec ces instructions utiliser le souffleur. Les réglementations locales peuvent limiter l'âge de l'utilisateur.**
3. **Une électrocution est possible s'il est utilisé sur des surfaces humides. Ne l'exposez pas à la pluie. Rangez-le à l'intérieur.**

4. Gardez à l'esprit que l'opérateur ou l'utilisateur est responsable des accidents ou risques encourus par les personnes ou leur propriété.

#### Préparatifs

5. Obtenez un serre-tête antibruit et des lunettes de sécurité. Portez-les toujours lorsque vous utilisez le souffleur.
6. Portez toujours des chaussures résistantes et un pantalon long pendant l'utilisation du souffleur.
7. Ne portez pas de vêtements amples ou de bijoux qui peuvent être happés par l'entrée d'air. Maintenez les cheveux longs à l'écart des entrées d'air.
8. Il est recommandé de porter un écran facial pour éviter les irritations dues à la poussière.

#### Fonctionnement

9. Utilisez le souffleur dans la position recommandée et uniquement sur une surface ferme et plane.
10. Ne pointez jamais la buse en direction d'une personne à proximité lorsque vous utilisez le souffleur.
11. Ne bloquez jamais l'entrée d'aspiration et/ou la sortie du souffleur.
  - Ne bloquez pas l'entrée d'aspiration ou la sortie du souffleur pour nettoyer dans les zones poussiéreuses.
  - N'utilisez pas le souffleur avec une buse conique plus petite que celle d'origine, comme une buse neuve obtenue en fixant un tuyau supplémentaire de diamètre réduit ou un plus petit tuyau sur l'extrémité supérieure de la buse.
  - N'utilisez pas le souffleur pour gonfler des ballons, un bateau pneumatique ou autre.

Si la révolution moteur augmente, le ventilateur risque de se casser et de provoquer de graves blessures corporelles. La surchauffe du moteur et du circuit de commande peut provoquer un incendie.

12. Ne vous penchez pas trop loin et maintenez constamment une bonne assise et un bon équilibre. Faites toujours attention où vous mettez les pieds sur les terrains en pente et veillez toujours à marcher et à ne jamais courir.
13. N'utilisez pas le souffleur sur une surface pavée ou en gravier où les matériaux éjectés pourraient provoquer des blessures.
14. N'utilisez jamais le souffleur alors que des personnes, et tout particulièrement des enfants, ou des animaux domestiques se trouvent à proximité.
15. N'utilisez pas le souffleur près de fenêtres ouvertes, etc.
16. Il est recommandé d'utiliser le souffleur uniquement à des heures raisonnables : pas tôt le matin ni tard le soir lorsque vous risquez de déranger les gens.
17. Il est recommandé de séparer les débris à l'aide d'un râteau ou d'un balai avant de les souffler.
18. Dans les milieux poussiéreux, il est recommandé d'humidifier légèrement les surfaces ou d'utiliser un pulvérisateur d'eau en vente dans le commerce.
19. Il est recommandé d'utiliser la buse longue afin que le jet d'air soit soufflé près du sol.
20. Si le souffleur heurte un corps étranger ou démarre en faisant un bruit anormal ou en vibrant, éteignez-le immédiatement pour l'arrêter. Retirez la batterie du souffleur et suivez les étapes ci-après avant de redémarrer et d'utiliser le souffleur :

- inspectez les dommages,
  - si le souffleur est endommagé, faites-le réparer par un centre de service après-vente Makita agréé.
21. Éteignez le souffleur, retirez la batterie et assurez-vous que toutes les pièces mobiles sont parfaitement arrêtées
    - chaque fois que vous laissez le souffleur sans surveillance,
    - avant de retirer un objet bloqué ou de déboucher la goulotte,
    - avant d'effectuer la vérification, le nettoyage ou l'entretien du souffleur,
    - si le souffleur se met à vibrer anormalement, pour procéder à une inspection immédiate, ou
    - après avoir heurté un corps étranger pour vérifier que le souffleur n'est pas endommagé.
  22. N'insérez pas les doigts ou d'autres objets dans l'entrée d'aspiration ou la sortie du souffleur.
  23. Évitez les démarrages intempestifs. Assurez-vous que l'interrupteur est en position d'arrêt avant d'insérer la batterie, de ramasser ou de transporter le souffleur. Transporter le souffleur en ayant le doigt sur l'interrupteur ou l'allumer alors que l'interrupteur est en position de marche est source d'accidents.

#### Entretien et rangement

24. Lorsque le souffleur est arrêté pour effectuer un dépannage ou une inspection, le ranger ou changer d'accessoire, coupez la source d'alimentation, retirez la batterie du souffleur et assurez-vous que toutes les pièces mobiles sont parfaitement arrêtées. Laissez refroidir le souffleur avant d'effectuer une inspection, un réglage, etc. Entretenez le souffleur avec soin et gardez-le propre.
25. Rangez le souffleur dans un endroit sec hors de la portée des enfants.
26. Laissez toujours refroidir le souffleur avant de le ranger.
27. Gardez tous les écrous, boulons et vis bien serrés pour assurer le fonctionnement sûr du souffleur.

#### Utilisation et entretien des outils fonctionnant sur batterie

28. Rechargez la batterie uniquement avec le chargeur spécifié par le fabricant. Un chargeur prévu pour un type de batterie peut présenter un risque d'incendie s'il est utilisé avec une autre batterie.
29. Utilisez le souffleur uniquement avec la batterie spécifiquement indiquée. L'utilisation de toute autre batterie peut présenter un risque de blessure et d'incendie.

#### CONSERVEZ CES INSTRUCTIONS.

#### ⚠ AVERTISSEMENT :

NE vous laissez PAS tromper (au fil d'une utilisation répétée) par un sentiment d'aisance et de familiarité avec l'outil, en négligeant le respect rigoureux des consignes de sécurité qui l'accompagnent. Si vous N'UTILISEZ pas cet outil de façon SÛRE et ADÉQUATE, vous courez un risque de blessure grave.

## IMPORTANTES CONSIGNES DE SÉCURITÉ

### POUR LA BATTERIE

1. Avant d'utiliser la batterie, veuillez lire toutes les instructions et tous les avertissements inscrits sur (1) le chargeur de batterie, (2) la batterie et (3) le produit alimenté par la batterie.
2. Ne démontez pas la batterie.
3. Si l'autonomie de la batterie devient très courte, cessez immédiatement l'utilisation. Le non-respect de cette consigne peut entraîner une surchauffe, des brûlures, ou encore une explosion.
4. Si l'électrolyte pénètre dans vos yeux, rincez-les à l'eau claire et consultez immédiatement un médecin. Le non-respect de cette consigne peut entraîner une perte de la vision.
5. Ne court-circuitez pas la batterie :
  - (1) Ne touchez pas les bornes avec un matériau conducteur.
  - (2) Évitez de ranger la batterie dans un conteneur avec d'autres objets métalliques, par exemple des clous, des pièces de monnaie, etc.
  - (3) N'exposez pas la batterie à l'eau ou à la pluie. Un court-circuit de la batterie pourrait provoquer un important flux de courant, une surchauffe, parfois des brûlures et même une panne.
6. Ne rangez pas l'outil ou la batterie dans des endroits où la température risque d'atteindre ou de dépasser 50 °C.
7. Ne jetez pas la batterie au feu même si elle est sérieusement endommagée ou complètement épuisée. La batterie peut exploser au contact du feu.
8. Faites attention à ne pas laisser tomber la batterie et à ne pas la heurter.
9. N'utilisez pas une batterie abîmée.
10. Les batteries au lithium-ion contenues sont soumises aux exigences de la législation en matière de marchandises dangereuses.
 

Pour le transport commercial, par exemple par des tierces parties ou des transitaires, les exigences spéciales figurant sur l'emballage et l'étiquetage doivent être respectées.

Pour préparer l'article à expédier, il est nécessaire de consulter un expert en matériaux dangereux. Veuillez également observer les réglementations nationales éventuellement plus détaillées.

Recouvrez de ruban adhésif les contacts exposés et emballez la batterie de telle sorte qu'elle ne puisse pas bouger dans l'emballage.
11. Les batteries doivent être éliminées conformément aux réglementations locales en vigueur.

### CONSERVER CES INSTRUCTIONS.

**⚠ ATTENTION : N'utilisez que des batteries Makita d'origine.**

- L'utilisation de batteries Makita de marque différente ou de batteries modifiées peut provoquer l'explosion des batteries, ce qui présente un risque d'incendie, de dommages matériels et corporels. Cela annulera également la garantie Makita pour l'outil et le chargeur Makita.

### Conseils pour assurer la durée de vie optimale de la batterie

1. Chargez la batterie avant qu'elle ne soit complètement déchargée. Arrêtez toujours l'outil et rechargez la batterie quand vous remarquez que la puissance de l'outil diminue.
2. Ne chargez jamais une batterie complètement chargée. La surcharge réduit la durée de vie de la batterie.
3. Chargez la batterie à température ambiante comprise entre 10 °C et 40 °C. Laissez refroidir une batterie chaude avant de la charger.
4. Chargez la batterie si vous prévoyez de ne pas l'utiliser pendant une période prolongée (plus de six mois).

### DESCRIPTION DU FONCTIONNEMENT

**⚠ ATTENTION :**

- Assurez-vous toujours que l'outil est hors tension et que sa batterie est retirée avant de l'ajuster ou de vérifier son fonctionnement.

#### Installation ou retrait de la batterie (Fig. 1)

**⚠ ATTENTION :**

- Éteignez toujours l'outil avant de mettre en place ou de retirer la batterie.
- **Tenez fermement l'outil et la batterie lorsque vous insérez ou retirez la batterie.** Si vous ne tenez pas fermement l'outil et la batterie, vous risquez de les endommager et de vous blesser en les échappant.

Pour retirer la batterie, faites-la glisser hors de l'outil tout en faisant glisser le bouton qui se trouve à l'avant de la batterie.

Pour poser la batterie, alignez sa languette sur la rainure à l'intérieur du carter, et faites-la glisser en place. Insérez-la à fond, jusqu'à ce qu'elle se mette en place avec un léger dé clic. Si vous pouvez voir l'indicateur rouge du côté supérieur du bouton, la batterie n'est pas complètement verrouillée.

**⚠ ATTENTION :**

- Insérez toujours la batterie à fond, jusqu'à ce que l'indicateur rouge ne soit plus visible. Sinon, elle pourrait tomber accidentellement de l'outil, au risque de vous blesser ou de blesser quelqu'un se trouvant près de vous.
- Ne forcez pas pour insérer la batterie. Si la batterie ne glisse pas facilement, elle n'a pas été insérée correctement.

**NOTE :**

- L'outil ne fonctionne pas avec une seule batterie.

#### Système de protection de l'outil/la batterie

L'outil est équipé d'un système de protection de l'outil/la batterie.

Ce système coupe automatiquement l'alimentation vers le moteur pour prolonger la durée de vie de l'outil et de la batterie.

L'outil s'arrête automatiquement alors qu'il fonctionne si l'outil ou la batterie se trouvent dans l'un des états suivants. Dans certaines situations, les témoins s'allument.

### Protection contre la surcharge

Lorsque l'outil est utilisé d'une manière provoquant un appel de courant anormalement élevé, l'outil s'arrête automatiquement sans indication. Dans ce cas, éteignez l'outil et arrêtez la tâche ayant provoqué la surcharge de l'outil. Puis rallumez l'outil pour reprendre la tâche.

### Protection contre la surchauffe de la batterie

Si la batterie surchauffe, l'outil s'arrête automatiquement sans indication. L'outil ne démarre pas même lorsque vous appuyez sur l'interrupteur. Dans ce cas, laissez la batterie refroidir avant de rallumer l'outil.

#### NOTE :

- La protection contre la surchauffe de la batterie ne fonctionne qu'avec une batterie avec repère étoilé. (Fig. 2)











### Protection contre la décharge totale de la batterie (Fig. 3)

Lorsque l'autonomie restante de la batterie diminue, le témoin de la batterie clignote du côté batterie correspondant. Si vous continuez à utiliser l'outil, il s'arrête et le témoin de la batterie s'allume pendant environ 10 secondes. Le cas échéant, rechargez la batterie.

### Affichage de la charge restante de la batterie (Fig. 4)

#### Uniquement pour les batteries avec témoin

Appuyez sur le bouton de vérification situé sur la batterie pour afficher la charge restante de la batterie. Les voyants lumineux s'allument pendant quelques secondes.

Voyants lumineux			Charge restante
 allumé	 éteint	 clignotant	
			75% à 100%
			50% à 75%
			25% à 50%
			0% à 25%
			Chargez la batterie.
 			La batterie est probablement défectueuse.

015658

#### NOTE :

- En fonction des conditions d'utilisation et de la température ambiante, la charge restante affichée peut différer légèrement de la valeur réelle.

### Interrupteur (Fig. 5)

Pour faire démarrer l'outil, appuyez simplement sur le bouton "HIGH/LOW". Pour l'éteindre, appuyez sur le bouton d'arrêt "OFF". Pour changer la vitesse de l'outil, appuyez sur le bouton "HIGH/LOW". La première pression sur ce bouton est pour la vitesse élevée, et la deuxième pression pour la vitesse basse ; chaque nouvelle pression sur ce bouton fait alterner la vitesse suivant le même cycle.

### ASSEMBLAGE

#### ⚠ ATTENTION :

- Assurez-vous toujours que l'outil est hors tension et que sa batterie est retirée avant d'effectuer tout travail dessus.

### Pose ou retrait de la longue buse (Fig. 6 et 7)

Pour poser la longue buse, poussez-la à fond dans la sortie d'air de l'outil.

Pour retirer la longue buse, tirez dessus tout en appuyant sur ces deux boutons.

### Pose de la bandoulière (Fig. 8)

Tirez sur le crochet pour bandoulière pour le faire sortir de l'outil.

Faites passer la bandoulière dans le crochet pour bandoulière de l'outil.

Avant l'utilisation, ajustez la longueur de la bandoulière de façon à faciliter votre travail.

### UTILISATION

#### Soufflage (Fig. 9)

Tenez fermement le souffleur d'une main et effectuez le soufflage en le déplaçant lentement.

Lors du soufflage près d'un édifice, d'une grosse pierre ou d'un véhicule, ne pointez pas directement la buse vers ces derniers.

Lors du soufflage dans les coins, procédez du coin vers l'extérieur.

### ENTRETIEN

#### ⚠ ATTENTION :

- Assurez-vous toujours que l'outil est hors tension et que la batterie est retirée avant d'y effectuer tout travail d'inspection ou d'entretien.
- N'utilisez jamais d'essence, benzine, diluant, alcool ou autre produit similaire. Cela risquerait de provoquer la décoloration, la déformation ou la fissuration de l'outil.

#### Nettoyage (Fig. 10)

Nettoyez de temps à autre la surface de l'outil à l'aide d'un chiffon trempé dans une eau savonneuse.

### Remplacement des charbons (Fig. 11 et 12)

Retirez et vérifiez régulièrement les charbons. Remplacez-les lorsqu'ils sont usés jusqu'au trait de limite d'usure. Maintenez les charbons propres et en état de glisser aisément dans les porte-charbon. Les deux charbons doivent être remplacés en même temps. N'utilisez que des charbons identiques.

Utilisez un tournevis pour retirer les bouchons de porte-charbon. Enlevez les charbons usés, insérez-en de nouveaux et revissez solidement les bouchons de porte-charbon.

Pour maintenir la SÉCURITÉ et la FIABILITÉ du produit, les réparations et tout autre travail d'entretien ou de réglage doivent être effectués dans un centre de service après-vente Makita agréé, exclusivement avec des pièces de rechange Makita.

### ACCESSOIRES EN OPTION

#### ATTENTION :

- Ces accessoires ou pièces complémentaires sont recommandés pour l'utilisation avec l'outil Makita spécifié dans ce mode d'emploi. L'utilisation de tout autre accessoire ou pièce peut comporter un risque de blessure. N'utilisez les accessoires ou pièces qu'aux fins mentionnées dans le présent mode d'emploi.

Si vous désirez obtenir plus de détails concernant ces accessoires, veuillez contacter le centre de service après-vente Makita le plus près.

- Batterie et chargeur Makita d'origine

#### NOTE :

- Il se peut que certains éléments de la liste soient compris dans l'emballage de l'outil en tant qu'accessoires standard. Ils peuvent varier d'un pays à l'autre.

ENG102-3

### Bruit

Niveau de bruit pondéré A typique, déterminé selon EN50636 :

- Niveau de pression sonore ( $L_{pA}$ ) : 82,3 dB (A)
- Niveau de puissance sonore ( $L_{WA}$ ) : 94,7 dB (A)
- Incertitude (K) : 1,6 dB (A)

#### Porter des protecteurs anti-bruit

ENG900-1

### Vibrations

Valeur totale de vibrations (somme de vecteur triaxial) déterminée selon EN50636 :

- Mode de travail : fonctionnement sans charge
- Émission de vibrations ( $a_h$ ) : 2,5 m/s<sup>2</sup> ou moins
- Incertitude (K) : 1,5 m/s<sup>2</sup>

- La valeur d'émission de vibrations déclarée a été mesurée conformément à la méthode de test standard et peut être utilisée pour comparer les outils entre eux.
- La valeur d'émission de vibrations déclarée peut aussi être utilisée pour l'évaluation préliminaire de l'exposition.

#### AVERTISSEMENT :

- L'émission de vibrations lors de l'usage réel de l'outil électrique peut être différente de la valeur d'émission déclarée, suivant la façon dont l'outil est utilisé.
- Les mesures de sécurité à prendre pour protéger l'utilisateur doivent être basées sur une estimation de l'exposition dans des conditions réelles d'utilisation (en tenant compte de toutes les composantes du cycle d'utilisation, comme par exemple le moment de sa mise hors tension, lorsqu'il tourne à vide et le moment de son déclenchement).

### DÉCLARATION DE CONFORMITÉ CE

#### Pour les pays d'Europe uniquement

La déclaration de conformité CE est fournie en Annexe A à ce mode d'emploi.

**Übersicht**

- |                |                    |                       |
|----------------|--------------------|-----------------------|
| 1 Rote Anzeige | 6 Anzeigelampen    | 11 Lange Düse         |
| 2 Knopf        | 7 Prüftaste        | 12 Aufhänger          |
| 3 Akku         | 8 Taste "HIGH/LOW" | 13 Verschleißgrenze   |
| 4 Sternsymbol  | 9 Taste "OFF"      | 14 Schraubendreher    |
| 5 Akkuanzeige  | 10 Haken           | 15 Bürstenhalterkappe |

**TECHNISCHE DATEN**

Modell		DUB361
Kapazität	Große Luftmenge (HIGH)	4,4 m³/min.
	Kleine Luftmenge (LOW)	2,6 m³/min.
Leerlaufdrehzahl (min <sup>-1</sup> )	HIGH	17 000
	LOW	10 000
Gesamtlänge	(ohne lange Düse)	420 mm
	(mit langer Düse)	905 mm
Nettogewicht		3,1 - 3,2 kg
Akku		BL1815N, BL1820, BL1820B, BL1830, BL1840, BL1850, BL1830B, BL1840B, BL1850B, BL1860B
Nennspannung		DC 36 V

- Wir behalten uns vor, Änderungen im Zuge der Entwicklung und des technischen Fortschritts ohne vorherige Ankündigung vorzunehmen.
- Die technischen Daten und der Akku können von Land zu Land unterschiedlich sein.
- Das Gewicht kann je nach dem Aufsatz bzw. den Aufsätzen, einschließlich des Akkus, unterschiedlich sein. Die leichteste und die schwerste Kombination nach dem EPTA-Verfahren 01/2014 sind in der Tabelle angegeben.

END012-5



- Nur für EG-Länder  
Entsorgen Sie Elektrogeräte oder Akkus nicht zusammen mit dem Hausmüll! Unter Einhaltung der Europäischen Richtlinie über Elektro- und Elektronik-Altgeräte, Batterien, Akkus sowie verbrauchte Batterien und Akkus und ihre Umsetzung gemäß den Landesgesetzen müssen Elektrogeräte und Batterien bzw. Akkus, die das Ende ihrer Lebensdauer erreicht haben, getrennt gesammelt und einer umweltgerechten Recycling-Einrichtung zugeführt werden.

**Symbole**

Nachfolgend werden die für das Gerät verwendeten Symbole beschrieben. Machen Sie sich vor der Benutzung mit ihrer Bedeutung vertraut.

ENE018-1

- Besondere Aufmerksamkeit und Vorsicht erforderlich.
- Lesen Sie die Bedienungsanleitung.
- Halten Sie Hände von rotierenden Teilen fern.
- Umstehende Personen fern halten.
- Tragen Sie Augen- und Gehörschutz.
- Setzen Sie Werkzeuge/Geräte keiner Nässe oder Feuchtigkeit aus.

ENB116-7

**Vorgesehene Verwendung**

Die Maschine ist für das Blasen von Staub vorgesehen.

**SICHERHEITSWARNUNGEN FÜR GEBLÄSE**

**Einweisung**

- Lesen Sie die Anweisungen sorgfältig durch. Machen Sie sich mit den Bedienelementen und dem korrekten Gebrauch des Blasgerätes vertraut.
- Lassen Sie niemals zu, dass Kinder, Personen mit verminderten körperlichen, sensorischen oder geistigen Fähigkeiten oder Mangel an Erfahrung und Kenntnissen, oder Personen, die nicht mit diesen Anweisungen vertraut sind, das Blasgerät benutzen. Örtliche Vorschriften können das Alter der Bedienungsperson einschränken.
- Bei Benutzung auf nassen Oberflächen kann ein elektrischer Schlag auftreten. Das Gerät keinem Regen aussetzen. In Innenräumen aufbewahren.

4. Beachten Sie, dass der Bediener oder Benutzer für Unfälle oder Gefahren verantwortlich ist, die an anderen Personen oder deren Eigentum auftreten.

#### Vorbereitung

5. Tragen Sie einen Gehörschutz und eine Schutzbrille. Tragen Sie diese während der Benutzung des Blasgerätes ständig.
6. Tragen Sie immer kräftiges Schuhwerk und lange Hosen während der Benutzung des Blasgerätes.
7. Tragen Sie keine lockere Kleidung oder Schmuckstücke, die in den Lufterlass gelangen können. Halten Sie langes Haar vom Lufterlass fern.
8. Es wird empfohlen, eine Schutzmaske zu tragen, um Reizungen durch Staub zu verhindern.

#### Betrieb

9. Betreiben Sie das Blasgerät in einer empfohlenen Position und nur auf einer festen, ebenen Oberfläche.
10. Richten Sie die Düse niemals auf eine Person in Ihrer Nähe, wenn Sie das Gebläse verwenden.
11. Ansaugöffnung und Luftaustritt des Gebläses müssen immer frei von Hindernissen sein.
  - Blockieren Sie nicht Ansaugöffnung oder Luftaustritt des Gebläses zwecks Nutzung in staubigen Bereichen.
  - Verwenden Sie das Gebläse nicht mit einer sich verjüngenden Düse, die schmalere als die Originaldüse ist, beispielsweise, indem Sie zusätzlich einen Schlauch mit sich verjüngendem oder mit geringerem Durchmesser auf die Düsenspitze aufsetzen.
  - Verwenden Sie das Gebläse nicht zum Aufpumpen von Bällen, Gummibooten oder ähnlichen Dingen.

Bei Übersteigen der zulässigen Motordrehzahl kann es zu einem gefährlichen Bersten des Ventilators und dadurch zu schweren Verletzungen kommen. Bei Überhitzung von Motor oder Steuerschaltung kann es zu einem Brand kommen.

12. Übernehmen Sie sich nicht, und behalten Sie stets Ihr Gleichgewicht und Ihren Stand bei. An Hängen stets auf sicheren Stand achten. Immer nur gehen, niemals laufen.
13. Betreiben Sie das Blasgerät nicht auf einer gepflasterten oder geschotterten Oberfläche, wo ausgeworfenes Material Verletzungen verursachen könnte.
14. Betreiben Sie das Blasgerät keinesfalls, während sich Personen, besonders Kinder, oder Haustiere in der Nähe aufhalten.
15. Betreiben Sie das Blasgerät nicht in der Nähe eines offenen Fensters usw.
16. Nutzen Sie das Gebläse nur zu angemessenen Tageszeiten - nicht in den frühen Morgenstunden oder zur Nachtzeit, wenn das Gebläse von anderen Menschen als Ruhestörung wahrgenommen werden kann.
17. Es wird empfohlen, vor der Benutzung des Gebläses groben Unrat mittels Harke oder Besen zu lockern.
18. Es wird empfohlen, bei staubigen Bedingungen Flächen leicht zu befeuchten oder einen im Handel als Anbaugerät erhältlichen Nebler zu verwenden.

19. Es wird die Verwendung der Langdüse empfohlen, damit der Luftstrahl in Bodennähe austritt.
20. Falls das Blasgerät gegen irgendwelche Fremdkörper stößt oder beginnt, ungewöhnliche Geräusche oder Vibrationen abzugeben, schalten Sie das Blasgerät unverzüglich aus, um es anzuhalten. Nehmen Sie den Akku vom Blasgerät ab, und führen Sie die folgenden Schritte aus, bevor Sie das Blasgerät wieder starten und in Betrieb nehmen:
  - auf Beschädigung überprüfen.
  - Falls das Blasgerät beschädigt ist, lassen Sie es von einem autorisierten Makita-Kundendienstzentrum reparieren.
21. Schalten Sie das Blasgerät aus, nehmen Sie den Akku ab, und vergewissern Sie sich, dass alle beweglichen Teile zu einem vollständigen Stillstand gekommen sind,
  - wann immer Sie das Blasgerät verlassen,
  - bevor Sie Blockierungen beseitigen oder den Auswurf frei machen,
  - bevor Sie das Blasgerät überprüfen, reinigen oder daran arbeiten,
  - falls das Blasgerät beginnt, ungewöhnlich heftig zu vibrieren, um es sofort zu überprüfen, oder
  - nachdem Sie auf einen Fremdkörper gestoßen sind, um das Blasgerät auf Beschädigung zu untersuchen.
22. Stecken Sie weder Finger noch irgendwelche Gegenstände in die Ansaugöffnung oder den Luftaustritt des Gebläses.
23. Unbeabsichtigtes Einschalten verhindern. Vergewissern Sie sich, dass sich der Schalter in der Aus-Stellung befindet, bevor Sie den Akku einsetzen bzw. das Blasgerät aufheben oder tragen. Das Tragen des Blasgerätes mit dem Finger am Schalter oder das Aktivieren des Blasgerätes bei eingeschaltetem Schalter führt zu Unfällen.

#### Wartung und Lagerung

24. Wenn das Blasgerät für Wartung, Inspektion oder Lagerung oder zum Wechseln eines Zubehörteils angehalten wird, schalten Sie die Stromquelle aus, nehmen Sie den Akku vom Blasgerät ab, und vergewissern Sie sich, dass alle beweglichen Teile zu einem vollständigen Stillstand gekommen sind. Lassen Sie das Blasgerät abkühlen, bevor Sie Inspektionen, Einstellungen usw. vornehmen. Pflegen Sie das Blasgerät sorgfältig, und halten Sie es sauber.
25. Bewahren Sie das Blasgerät an einem trockenen Ort außer Reichweite von Kindern auf.
26. Lassen Sie das Blasgerät vor der Lagerung immer abkühlen.
27. Halten Sie alle Muttern, Bolzen und Schrauben fest angezogen, um sicherzugehen, dass sich das Blasgerät in gutem Betriebszustand befindet.

#### Verwendung und Pflege von akkubetriebenen Werkzeugen

28. Der Akku darf nur mit dem vom Hersteller vorgegebenen Ladegerät aufgeladen werden. Ein Ladegerät, das sich für den einen Akku-Typ eignet, kann bei der Verwendung mit einem anderen Akku eine Brandgefahr darstellen.

29. Benutzen Sie das Blasgerät nur mit den ausdrücklich vorgeschriebenen Akkus. Bei Verwendung irgendwelcher anderer Akkus besteht Verletzungs- und Brandgefahr.

## BEWAHREN SIE DIESE ANWEISUNGEN AUF.

### ⚠️ WARNUNG:

Lassen Sie sich NIE durch Bequemlichkeit oder (aus fortwährendem Gebrauch gewonnener) Vertrautheit mit dem Werkzeug dazu verleiten, die Sicherheitsregeln für das Werkzeug zu missachten. Bei **MISSBRÄUCLICHER** Verwendung des Werkzeugs oder Missachtung der in diesem Handbuch enthaltenen Sicherheitshinweise kann es zu schweren Verletzungen kommen.

ENC007-11

## WICHTIGE SICHERHEITSVORSCHRIFTEN

### FÜR AKKU

1. Lesen Sie vor der Benutzung des Akkus alle Anweisungen und Warnhinweise, die an (1) Ladegerät, (2) Akku und (3) Akkuwerkzeug angebracht sind.
2. Unterlassen Sie ein Zerlegen des Akkus.
3. Falls die Betriebszeit beträchtlich kürzer geworden ist, stellen Sie den Betrieb sofort ein. Andernfalls besteht die Gefahr von Überhitzung, möglichen Verbrennungen und sogar einer Explosion.
4. Falls Elektrolyt in Ihre Augen gelangt, waschen Sie sie mit sauberem Wasser aus, und suchen Sie unverzüglich ärztliche Hilfe auf. Andernfalls können Sie erblinden.
5. Der Akku darf nicht kurzgeschlossen werden:
  - (1) Die Kontakte dürfen nicht mit leitfähigem Material berührt werden.
  - (2) Lagern Sie den Akku nicht in einem Behälter zusammen mit anderen Metallgegenständen, wie z. B. Nägel, Münzen usw.
  - (3) Setzen Sie den Akku weder Wasser noch Regen aus.Ein Kurzschluss des Akkus kann einen starken Stromfluss, Überhitzung, mögliche Verbrennungen und sogar einen Ausfall verursachen.
6. Lagern Sie Werkzeug und Akku nicht an Orten, an denen die Temperatur 50 °C erreichen oder überschreiten kann.
7. Versuchen Sie niemals, den Akku zu verbrennen, selbst wenn er stark beschädigt oder vollkommen verbraucht ist. Der Akku kann im Feuer explodieren.
8. Achten Sie darauf, dass der Akku nicht fallen gelassen oder Stößen ausgesetzt wird.
9. Benutzen Sie keine beschädigten Akkus.
10. Die enthaltenen Lithium-Ionen-Akkus unterliegen den Anforderungen der Gefahrgut-Gesetzgebung.

Für kommerzielle Transporte, z. B. durch Dritte oder Spediteure, müssen besondere Anforderungen zu Verpackung und Etikettierung beachtet werden. Zur Vorbereitung des zu transportierenden Artikels ist eine Beratung durch einen Experten für Gefahrgut erforderlich. Bitte beachten Sie möglicherweise ausführlichere nationale Vorschriften.

Überkleben oder verdecken Sie offene Kontakte, und verpacken Sie den Akku so, dass er sich in der Verpackung nicht umherbewegen kann.

11. Befolgen Sie die örtlichen Bestimmungen bezüglich der Entsorgung von Akkus.

## BEWAHREN SIE DIESE ANWEISUNGEN AUF.

### ⚠️ VORSICHT: Verwenden Sie nur Original-Makita-Akkus.

- Die Verwendung von Nicht-Original-Makita-Akkus oder von Akkus, die abgeändert worden sind, kann zum Bersten des Akkus und daraus resultierenden Bränden, Personenschäden und Beschädigung führen. Außerdem wird dadurch die Makita-Garantie für das Makita-Werkzeug und -Ladegerät ungültig.

### Hinweise zur Aufrechterhaltung der maximalen Akku-Nutzungsdauer

1. Laden Sie den Akku, bevor er vollkommen erschöpft ist. Schalten Sie die Maschine stets aus, und laden Sie den Akku, wenn Sie ein Nachlassen der Maschinenleistung feststellen.
2. Unterlassen Sie das erneute Laden eines voll aufgeladenen Akkus. Überladen führt zu einer Verkürzung der Nutzungsdauer des Akkus.
3. Laden Sie den Akku bei Raumtemperatur zwischen 10 - 40 °C. Lassen Sie einen heißen Akku abkühlen, bevor Sie ihn laden.
4. Der Akku muss geladen werden, wenn er lange Zeit (länger als sechs Monate) nicht benutzt wird.

## FUNKTIONSBESCHREIBUNG

### ⚠️ VORSICHT:

- Vergewissern Sie sich vor der Durchführung von Einstellungen oder Funktionsprüfungen der Maschine stets, dass die Maschine ausgeschaltet und der Akku abgenommen ist.

### Anbringen oder Abnehmen des Akkus (Abb. 1)

#### ⚠️ VORSICHT:

- Schalten Sie stets die Maschine aus, bevor Sie den Akku anbringen oder abnehmen.
- Halten Sie Maschine und Akku beim Anbringen oder Abnehmen des Akkus sicher fest. Wenn Sie Maschine und Akku nicht sicher festhalten, können sie Ihnen aus der Hand rutschen, was zu einer Beschädigung der Maschine und des Akkus und zu Körperverletzungen führen kann.

Ziehen Sie den Akku zum Abnehmen von der Maschine ab, während Sie den Knopf an der Vorderseite des Akkus verschieben.

Richten Sie zum Anbringen des Akkus dessen Führungsfeder auf die Nut im Gehäuse aus, und schieben Sie den Akku hinein. Schieben Sie ihn vollständig ein, bis er mit einem hörbaren Klicken einrastet. Falls die rote Anzeige an der Oberseite des Knopfes sichtbar ist, ist der Akku nicht vollständig verriegelt.

#### ⚠️ VORSICHT:

- Schieben Sie den Akku stets bis zum Anschlag ein, bis die rote Anzeige nicht mehr sichtbar ist. Andernfalls kann er aus der Maschine herausfallen und Sie oder umstehende Personen verletzen.



- Unterlassen Sie Gewaltanwendung beim Anbringen des Akkus. Falls der Akku nicht reibungslos hineingeleitet, ist er nicht richtig ausgerichtet.

**HINWEIS:**

- Das Werkzeug funktioniert nicht mit nur einem Akku.

**Werkzeug/Akku-Schutzsystem**

Das Werkzeug ist mit einem Werkzeug/Akku-Schutzsystem ausgestattet.

Dieses System schaltet die Stromversorgung des Motors automatisch ab, um die Lebensdauer von Werkzeug und Akku zu verlängern.

Das Werkzeug bleibt während des Betriebs automatisch stehen, wenn das Werkzeug oder der Akku einer der folgenden Bedingungen unterliegt. Bei manchen Bedingungen leuchten die Anzeigen auf.

**Überlastschutz**

Wird das Werkzeug auf eine Weise benutzt, die eine ungewöhnlich hohe Stromaufnahme bewirkt, bleibt es ohne jegliche Anzeige automatisch stehen. Schalten Sie in dieser Situation das Werkzeug aus, und brechen Sie die Arbeit ab, die eine Überlastung des Werkzeugs verursacht hat. Schalten Sie dann das Werkzeug wieder ein, um die Arbeit fortzusetzen.

**Überhitzungsschutz für Akkus**

Wenn die Akkus überhitzt sind, bleibt das Werkzeug ohne jegliche Anzeige automatisch stehen. Das Werkzeug kann selbst durch Drücken des Schalterknopfes nicht gestartet werden. Lassen Sie die Akkus in dieser Situation abkühlen, bevor Sie das Werkzeug wieder einschalten.

**HINWEIS:**

- Der Akku-Überhitzungsschutz funktioniert nur mit Akkus, die mit einem Sternsymbol gekennzeichnet sind. (Abb. 2)

**Überentladungsschutz (Abb. 3)**

Wenn die Akku-Restkapazität niedrig wird, blinkt die Akkuanzeige auf der Seite des betreffenden Akkus. Bei weiterer Benutzung bleibt das Werkzeug stehen, und die Akkuanzeige leuchtet etwa 10 Sekunden lang auf. Laden Sie in dieser Situation den Akku auf.

**Anzeigen der Akku-Restkapazität (Abb. 4)**

**Nur für Akkus mit Anzeige**

Drücken Sie die Prüftaste am Akku, um die Akku-Restkapazität anzuzeigen. Die Anzeigelampen leuchten wenige Sekunden lang auf.

Anzeigelampen			Restkapazität
Erleuchtet	Aus	Blinkend	
■	□	◐	
■ ■ ■ ■			75% bis 100%
■ ■ ■ □			50% bis 75%
■ ■ □ □			25% bis 50%
■ □ □ □			0% bis 25%
◐ □ □ □			Den Akku aufladen.

Anzeigelampen			Restkapazität
Erleuchtet	Aus	Blinkend	
■	□	◐	
■ ■ □ □	□ □		Möglicherweise liegt eine Funktionsstörung im Akku vor.
□ □ ■ ■	■ ■		

015658

**HINWEIS:**

- Abhängig von den Benutzungsbedingungen und der Umgebungstemperatur kann die Anzeige geringfügig von der tatsächlichen Kapazität abweichen.

**Schalterfunktion (Abb. 5)**

Drücken Sie zum Einschalten der Maschine einfach die Taste "HIGH/LOW". Zum Ausschalten drücken Sie die Taste "OFF". Um die Drehzahl zu ändern, drücken Sie die Taste "HIGH/LOW". Beim ersten Drücken dieser Taste erhalten Sie die hohe Drehzahl, beim zweiten die niedrige Drehzahl. Dann wird mit jedem weiteren Drücken dieser Taste der Zyklus hohe/niedrige Drehzahl abwechselnd wiederholt.

**MONTAGE**

**⚠ VORSICHT:**

- Vergewissern Sie sich vor der Ausführung von Arbeiten an der Maschine stets, dass die Maschine ausgeschaltet und der Akku abgenommen ist.

**Montieren und Demontieren der langen Düse (Abb. 6 u. 7)**

Um die lange Düse zu montieren, schieben Sie sie bis zum Anschlag auf den Gebläseauslass der Maschine. Um die lange Düse zu entfernen, ziehen Sie sie heraus, während Sie ihre beiden Knöpfe gedrückt halten.

**Anbringen des Schulterriemens (Abb. 8)**

Ziehen Sie den Aufhänger aus der Maschine heraus. Haken Sie den Schulterriemen in den Aufhänger der Maschine ein. Stellen Sie vor der Benutzung die Länge des Riemens ein, um bequem arbeiten zu können.

**BETRIEB**

**Blasen (Abb. 9)**

Halten Sie das Gebläse mit einer Hand fest, und führen Sie die Blasarbeit aus, indem Sie es langsam schwenken.

Wenn Sie die Umgebung eines Gebäudes, eines großen Steins oder Fahrzeugs säubern, richten Sie die Düse vom Objekt weg.

Um eine Ecke zu säubern, beginnen Sie im Inneren der Ecke, und bewegen Sie sich dann aus der Ecke heraus.

**WARTUNG**

**⚠ VORSICHT:**

- Vergewissern Sie sich vor der Durchführung von Inspektions- oder Wartungsarbeiten stets, dass die Maschine ausgeschaltet und der Akku abgenommen ist.

- Verwenden Sie auf keinen Fall Benzin, Benzol, Verdünner, Alkohol oder dergleichen. Solche Mittel können Verfärbung, Verformung oder Rissbildung verursachen.

### Reinigen (Abb. 10)

Wischen Sie die Außenseite der Maschine von Zeit zu Zeit mit einem mit Seifenwasser getränkten Tuch ab.

### Auswechseln der Kohlebürsten (Abb. 11 u. 12)

Die Kohlebürsten müssen regelmäßig entfernt und überprüft werden. Wenn sie bis zur Verschleißgrenze abgenutzt sind, müssen sie erneuert werden. Halten Sie die Kohlebürsten stets sauber, damit sie ungehindert in den Haltern gleiten können. Beide Kohlebürsten sollten gleichzeitig erneuert werden. Verwenden Sie nur identische Kohlebürsten.

Drehen Sie die Bürstenhalterkappen mit einem Schraubendreher heraus. Nehmen Sie die abgenutzten Kohlebürsten heraus, setzen Sie die neuen ein, und drehen Sie dann die Bürstenhalterkappen wieder ein.

Um die SICHERHEIT und ZUVERLÄSSIGKEIT dieses Produkts zu gewährleisten, sollten Reparaturen und andere Wartungs- oder Einstellarbeiten nur von Makita-Kundendienstzentren unter ausschließlicher Verwendung von Makita-Originalersatzteilen ausgeführt werden.

## SONDERZUBEHÖR

### ⚠ VORSICHT:

- Die folgenden Zubehörteile oder Vorrichtungen werden für den Einsatz mit der in dieser Anleitung beschriebenen Makita-Werkzeug empfohlen. Die Verwendung anderer Zubehörteile oder Vorrichtungen kann eine Verletzungsgefahr darstellen. Verwenden Sie Zubehörteile oder Vorrichtungen nur für ihren vorgesehenen Zweck.

Wenn Sie weitere Einzelheiten bezüglich dieser Zubehörteile benötigen, wenden Sie sich bitte an Ihre Makita-Kundendienststelle.

- Original-Makita-Akku und -Ladegerät

### HINWEIS:

- Manche Teile in der Liste können als Standardzubehör im Werkzeugsatz enthalten sein. Sie können von Land zu Land unterschiedlich sein.

ENG102-3

### Geräusch

Typischer A-bewerteter Geräuschpegel ermittelt gemäß EN50636:

- Schalldruckpegel ( $L_{pA}$ ): 82,3 dB (A)
- Schalleistungspegel ( $L_{WA}$ ): 94,7 dB (A)
- Ungewissheit (K): 1,6 dB (A)

### Gehörschutz tragen

ENG900-1

### Vibration

Vibrationsgesamtwert (Drei-Achsen-Vektorsumme) ermittelt gemäß EN50636:

- Arbeitsmodus: Leerlaufbetrieb
- Vibrationsemission ( $a_h$ ): 2,5 m/s<sup>2</sup> oder weniger
- Ungewissheit (K): 1,5 m/s<sup>2</sup>

- Der angegebene Vibrationsemissionswert wurde im Einklang mit der Standardprüfmethode gemessen und kann für den Vergleich zwischen Maschinen herangezogen werden.
- Der angegebene Vibrationsemissionswert kann auch für eine Vorbewertung des Gefährdungsgrads verwendet werden.

### ⚠ WARNUNG:

- Die Vibrationsemission während der tatsächlichen Benutzung des Elektrowerkzeugs kann je nach der Benutzungsweise der Maschine vom angegebenen Emissionswert abweichen.
- Identifizieren Sie Sicherheitsmaßnahmen zum Schutz des Benutzers anhand einer Schätzung des Gefährdungsgrads unter den tatsächlichen Benutzungsbedingungen (unter Berücksichtigung aller Phasen des Arbeitszyklus, wie z. B. Ausschalt- und Leerlaufzeiten der Maschine zusätzlich zur Betriebszeit).

## EG-KONFORMITÄTSERKLÄRUNG

### Nur für europäische Länder

Die EG-Konformitätserklärung ist als Anhang A in dieser Bedienungsanleitung enthalten.

**Visione generale**

- |                             |                        |                          |
|-----------------------------|------------------------|--------------------------|
| 1 Indicatore rosso          | 6 Spie                 | 11 Boccaglio lungo       |
| 2 Tasto                     | 7 Bottone di controllo | 12 Gancio di sospensione |
| 3 Cartuccia batteria        | 8 Tasto HIGH/LOW       | 13 Segno limite          |
| 4 Marchio di stella         | 9 Tasto OFF            | 14 Cacciavite            |
| 5 Indicatore della batteria | 10 Gancio              | 15 Tappo portaspaiole    |

**DATI TECNICI**







Modello		DUB361
Capacità	Volume aria (HIGH)	4,4 m <sup>3</sup> /min.
	Volume aria (LOW)	2,6 m <sup>3</sup> /min.
Velocità a vuoto (min <sup>-1</sup> )	HIGH	17.000
	LOW	10.000
Lunghezza totale	(senza boccaglio lungo)	420 mm
	(con boccaglio lungo)	905 mm
Peso netto		3,1 - 3,2 kg
Cartuccia batteria		BL1815N, BL1820, BL1820B, BL1830, BL1840, BL1850, BL1830B, BL1840B, BL1850B, BL1860B
Tensione nominale		C.c. 36 V

- Per il nostro programma di ricerca e sviluppo continui, i dati tecnici sono soggetti a modifiche senza preavviso.
- I dati tecnici e la cartuccia batteria potrebbero differire da paese a paese.
- Il peso può variare a seconda dell'accessorio o degli accessori, inclusa la cartuccia della batteria. La combinazione più leggera e quella più pesante, in base alla Procedura EPTA 01/2014, sono indicate nella tabella.

END012-5

**Simboli**

La figura seguente mostra i simboli utilizzati per l'apparecchio. Accertarsi di comprendere il loro significato prima dell'uso.

-  • Adottare cautela e fare attenzione in modo particolare.
-  • Leggere il manuale d'uso.
-  • Tenere la mano lontana dalle parti girevoli.
-  • Tenere lontani gli astanti.
-  • Indossare protezioni per gli occhi e le orecchie.
-  • Non esporre all'umidità.



- Solo per le nazioni UE  
Non smaltire apparecchiature elettriche o batterie insieme ai rifiuti domestici! In osservanza delle direttive europee sui rifiuti di apparecchiature elettriche ed elettroniche (RAEE), e su batterie ed accumulatori e sui rifiuti di batterie ed accumulatori, e sulla relativa implementazione in conformità alle norme nazionali, le apparecchiature elettriche e le batterie che hanno raggiunto la fine della loro vita utile devono essere sottoposte a raccolta differenziata e conferite a una struttura di riciclaggio ecocompatibile.

ENE018-1

**Utilizzo previsto**

Questo utensile serve a soffiare via la polvere.

ENB116-7

**AVVERTENZE DI SICUREZZA RELATIVE AL SOFFIATORE SENZA FILI**

**Addestramento**

1. Leggere con attenzione le istruzioni. Familiarizzare con i controlli e con l'utilizzo corretto del soffiatore.
2. Non consentire mai l'utilizzo del soffiatore a bambini, persone con capacità fisiche, sensoriali o mentali ridotte, o con carenza di esperienza e preparazione, né a persone che non abbiano familiarità con le presenti istruzioni. Le normative locali potrebbero limitare l'età dell'operatore.

3. In caso di utilizzo su superfici bagnate, si potrebbero verificare delle scosse elettriche. Non esporre alla pioggia. Conservare al chiuso.
4. Tenere in mente che l'operatore o l'utente è responsabile per incidenti o pericoli relativi ad altre persone o alle loro proprietà.

#### Preparazione

5. Procurarsi protezioni per le orecchie e occhiali di sicurezza. Indossarli sempre durante l'utilizzo del soffiatore.
6. Indossare sempre calzature robuste e pantaloni lunghi durante l'utilizzo del soffiatore.
7. Non indossare indumenti abbondanti o gioielli che potrebbero venire attirati nella presa d'aria. Tenere lontani i capelli lunghi dalle prese d'aria.
8. Per evitare l'irritazione dovuta alle polveri, si consiglia di indossare una visiera.

#### Funzionamento

9. Far funzionare il soffiatore in una posizione consigliata e solo su una superficie calda e piana.
10. Non puntare mai la bocchetta verso alcuna persona nelle vicinanze, quando si utilizza il soffiatore.
11. Non ostruire mai l'apertura di aspirazione e/o l'apertura di uscita del soffiatore.
  - Non ostruire l'apertura di aspirazione e l'apertura di uscita del soffiatore per effettuare la pulizia in aree polverose.
  - Non utilizzare il soffiatore con una bocchetta conica più piccola di quella originale, ad esempio una nuova bocchetta ottenuta applicando un tubo flessibile aggiuntivo di diametro ridotto o un tubo flessibile più piccolo all'estremità superiore della bocchetta.
  - Non utilizzare il soffiatore per gonfiare palloni, gommoni o simili.

L'aumento dei giri del motore potrebbe causare pericolose rotture della ventola e risultare in gravi lesioni personali. Il surriscaldamento del motore e del circuito di controllo potrebbe causare un incendio.

12. Non sporgersi, e mantenere un equilibrio e una posizione sui piedi corretti in qualsiasi momento. Accertarsi sempre di avere una posizione sui piedi calda sui pendii e di camminare, senza mai correre.
13. Non far funzionare il soffiatore su una superficie lastricata o in ghiaia in cui il materiale espulso potrebbe causare lesioni personali.
14. Non utilizzare mai il soffiatore in presenza di persone, specialmente bambini, o animali domestici nelle vicinanze.
15. Non far funzionare il soffiatore in prossimità di finestre aperte, e così via.
16. Si consiglia di utilizzare il soffiatore solo in orari ragionevoli, non la mattina presto o la sera tardi, quando si potrebbe arrecare disturbo alle persone.
17. Si consiglia di utilizzare rastrelli e scope per staccare i detriti prima di soffiarli via.
18. Si consiglia di inumidire leggermente le superfici in presenza di polveri, oppure di utilizzare l'accessorio nebulizzatore disponibile in commercio.
19. Si consiglia di utilizzare la bocchetta lunga, in modo che il flusso d'aria possa operare vicino al suolo.

20. Qualora il soffiatore colpisca corpi estranei o inizi a produrre rumori o vibrazioni anomali, spegnere immediatamente il soffiatore per arrestarlo. Rimuovere la cartuccia della batteria del soffiatore e adottare le misure seguenti prima di riavviare e utilizzare il soffiatore:
  - ispezionarlo alla ricerca di eventuali danni,
  - quando il soffiatore è danneggiato, farlo riparare dai Centri di assistenza autorizzati Makita.
21. Spegnerne il soffiatore e rimuovere la cartuccia della batteria, quindi accertarsi che tutte le parti mobili si siano arrestate completamente
  - ogni volta che si lascia il soffiatore,
  - prima di rimuovere ostruzioni o di disostruire il collettore,
  - prima di controllare, pulire o lavorare sul soffiatore,
  - qualora il soffiatore inizi a vibrare in modo anormale, per un controllo immediato, oppure
  - dopo aver colpito un corpo estraneo per ispezionare il soffiatore alla ricerca di eventuali danni.
22. Non inserire le dita o altri oggetti nell'apertura di aspirazione o nell'apertura di uscita del soffiatore.
23. Evitare l'avvio accidentale. Accertarsi che l'interruttore sia nella posizione di spegnimento prima di inserire la cartuccia della batteria e di sollevare o trasportare il soffiatore. Qualora si trasporti il soffiatore con il dito sull'interruttore o si eroghi l'alimentazione elettrica al soffiatore con l'interruttore attivato, si favoriscono gli incidenti.

#### Manutenzione e conservazione

24. Quando il soffiatore viene arrestato per sottoporlo a manutenzione, ispezione o per conservarlo, o per sostituire un accessorio, disattivare la fonte di alimentazione, rimuovere la cartuccia della batteria dal soffiatore e accertarsi che tutte le parti mobili si siano completamente arrestate. Far raffreddare il soffiatore prima di effettuare ispezioni, regolazioni, e così via. Sottoporre a manutenzione il soffiatore con cura e mantenerlo pulito.
25. Conservare il soffiatore in un luogo asciutto fuori dalla portata dei bambini.
26. Far sempre raffreddare il soffiatore prima di conservarlo.
27. Tenere tutti i dadi, i bulloni e le viti serrati, per accertarsi che il soffiatore sia in condizioni operative sicure.

#### Uso e cura dell'utensile a batteria

28. Effettuare la ricarica solo con il caricabatterie specificato dal produttore. Un caricabatterie idoneo a un tipo di cartuccia della batteria potrebbe costituire un rischio di incendio, se utilizzato con una cartuccia della batteria di tipo diverso.
29. Utilizzare il soffiatore esclusivamente con le cartucce delle batterie specificamente designate. L'utilizzo di altre cartucce delle batterie potrebbe costituire un rischio di lesioni personali e di incendio.

#### CONSERVARE LE PRESENTI ISTRUZIONI.

### **⚠ AVVERTIMENTO:**

NON lasciare che la comodità o la familiarità con il prodotto (ottenuta dall'utilizzo ripetuto) sostituisca una rigorosa osservanza delle regole di sicurezza per il prodotto in questione. L'USO IMPROPRIO o la mancata osservanza delle regole di sicurezza riportate nelle presenti istruzioni per l'uso potrebbero causare gravi lesioni personali.

ENC007-11

## **ISTRUZIONI IMPORTANTI PER LA SICUREZZA**

### **CARTUCCIA BATTERIA**

1. Prima di usare la cartuccia batteria, leggere tutte le istruzioni e le avvertenze cautelari (1) sul caricabatteria, (2) sulla batteria, e (3) sul prodotto che usa la batteria.
2. Non smontare la cartuccia batteria.
3. Se il tempo di funzionamento diventa eccessivamente corto, smettere immediatamente di usare l'utensile. C'è pericolo di surriscaldamento, di possibili bruciature ed anche di esplosione.
4. Se l'elettrolito finisce negli occhi, sciacquarli con acqua fresca e rivolgersi subito a un medico. C'è la possibilità di perdita della vista.
5. Non cortocircuitare la cartuccia batteria:

(1) Non toccare i terminali con qualche metallo conduttivo.

(2) Evitare di conservare la cartuccia della batteria in un contenitore con altri oggetti metallici come i chiodi, le monete, ecc.

(3) Non esporre la cartuccia batteria all'acqua o alla pioggia.

Un cortocircuito della batteria può causare un grande flusso di corrente, il surriscaldamento, possibili ustioni e addirittura un guasto.

6. Non conservare l'utensile e la cartuccia batteria in luoghi dove la temperatura potrebbe raggiungere o superare i 50 °C.
7. Non incenerire la cartuccia della batteria anche se è gravemente danneggiata o è completamente esaurita. La cartuccia della batteria può esplodere e provocare un incendio.
8. Fare attenzione a non lasciar cadere o a colpire la batteria.
9. Non usare una batteria danneggiata.
10. Le batterie a ioni di litio contenute sono soggette ai requisiti della legislazione sulle merci pericolose (Dangerous Goods Legislation).  
Per i trasporti commerciali, ad es. da parte di terzi e spedizionieri, è necessario osservare i requisiti speciali sull'imballaggio e sulle etichette.  
Per la preparazione dell'articolo da spedire è richiesta la consulenza di un esperto sui materiali pericolosi. Osservare anche le normative nazionali, che potrebbero essere più dettagliate.  
Coprire con del nastro adesivo o con una maschera i contatti aperti e imballare la batteria in modo che non possa spostarsi liberamente all'interno dell'imballaggio.
11. Seguire le norme locali relative al modo di disfarsi della batteria.

### **CONSERVARE LE PRESENTI ISTRUZIONI.**

### **⚠ ATTENZIONE:** Utilizzare esclusivamente batterie originali Makita.

- L'utilizzo di batterie non originali Makita o di batterie che siano state alterate potrebbe risultare nello scoppio della batteria e causare incendi, lesioni personali e danni alle cose. Inoltre, tale utilizzo invalida la garanzia Makita per l'utensile e il carica batterie Makita.

### **Suggerimenti per mantenere la durata massima della batteria**

1. Caricare la cartuccia batteria prima che si scarichi completamente. Arrestare sempre il funzionamento dell'utensile e caricare la cartuccia batteria quando si nota una sua diminuzione di potenza.
2. Non si deve mai ricaricare una cartuccia batteria completamente carica. La sovraccarica riduce la durata della batteria.
3. Caricare la cartuccia batteria alla temperatura ambiente di 10 °C - 40 °C. Lasciar raffreddare una cartuccia della batteria calda prima di caricarla.
4. Caricare la cartuccia della batteria se non si intende usarla per un lungo periodo di tempo (più di sei mesi).

### **DESCRIZIONE FUNZIONALE**

#### **⚠ ATTENZIONE:**

- Accertarsi sempre che l'utensile sia spento e che la cartuccia batteria sia stata rimossa prima di regolare o di controllare il funzionamento dell'utensile.

#### **Installazione o rimozione della cartuccia batteria (Fig. 1)**

#### **⚠ ATTENZIONE:**

- Spegnerne sempre l'utensile prima di installare o di rimuovere la cartuccia batteria.
- **Tenere saldamente l'utensile e la cartuccia batteria quando si installa o si rimuove la cartuccia batteria.** Se non si tengono saldamente l'utensile e la cartuccia batteria, potrebbero sfuggire di mano danneggiandosi e causare un incidente.

Per rimuovere la cartuccia batteria, toglierla dall'utensile spingendo allo stesso tempo il tasto sulla parte anteriore della batteria.

Per installare la cartuccia batteria, allineare l'appendice della cartuccia batteria sulla scanalatura dell'alloggiamento e spingerla in posizione. Inserirla completamente finché si blocca in posizione con un piccolo scatto. Se si vede l'indicatore rosso sul lato superiore del tasto, vuol dire che la batteria non è bloccata completamente.

#### **⚠ ATTENZIONE:**

- Installare sempre completamente la cartuccia batteria finché l'indicatore rosso non è più visibile. In caso contrario, potrebbe cadere accidentalmente fuori dall'utensile causando un incidente all'operatore o a chi gli è vicino.
- Non installare forzatamente la cartuccia batteria. Se la cartuccia batteria non scivola facilmente, vuol dire che non viene inserita correttamente.

#### **NOTA:**

- L'utensile non può funzionare con una sola cartuccia batteria.

## Sistema di protezione utensile/batteria

L'utensile è dotato di un sistema di protezione utensile/batteria.

Questo sistema interrompe automaticamente la corrente al motore per estendere la vita di servizio dell'utensile e della batteria.

L'utensile si arresta automaticamente mentre funziona se esso o la batteria vengono a trovarsi in una delle condizioni seguenti. In alcune condizioni, gli indicatori si accendono.

### Protezione dal sovraccarico

Se l'utensile viene usato in un modo che causa un suo assorbimento di corrente anormalmente alto, esso si arresta automaticamente senza alcuna indicazione. In tal caso, spegnere l'utensile e smettere di usare l'applicazione che ha causato il suo sovraccarico. Riaccendere poi l'utensile per riavviarlo.

### Protezione dal surriscaldamento della batteria

Se la batteria si surriscalda, l'utensile si arresta automaticamente senza alcuna indicazione. L'utensile non si avvia anche se si preme il tasto interruttore. In tal caso, lasciare che la batteria si raffreddi prima di riaccendere l'utensile.

### NOTA:

• La protezione dal surriscaldamento della batteria funziona soltanto con una cartuccia batteria con il marchio di stella. (Fig. 2)











### Protezione da scarica eccessiva (Fig. 3)

Quando la capacità restante della batteria diventa bassa, l'indicatore della batteria lampeggia sul lato appropriato della batteria. Se si continua a usarlo, l'utensile si arresta e l'indicatore della batteria rimane acceso per circa 10 secondi. In tal caso, caricare la cartuccia batteria.

### Indicazione della capacità restante della batteria (Fig. 4)

#### Solo per cartucce delle batterie dotate di indicatore

Premere il bottone di controllo sulla cartuccia batteria per visualizzare la capacità restante della batteria. Le spie si accendono per pochi secondi.

Spie			Capacità restante
			
Accesa	Spenta	Lampeggiante	
			dal 75% al 100%
			dal 50% al 75%
			dal 25% al 50%
			dal 0% al 25%
			Caricare la batteria.
 			Si potrebbe essere verificato un malfunzionamento della batteria.

015658

### NOTA:

• A seconda delle condizioni d'utilizzo e della temperatura ambiente, l'indicazione potrebbe differire leggermente dalla capacità reale.

### Funzionamento dell'interruttore (Fig. 5)

Per avviare l'utensile, premere semplicemente il tasto "HIGH/LOW". Per spegnerlo, premere il tasto "OFF". Per cambiare la velocità dell'utensile, premere il tasto "HIGH/LOW". La prima pressione di questo tasto è per l'alta velocità, e la seconda pressione è per la bassa velocità, dopo di che ogni pressione di questo tasto ripete alternativamente il ciclo di alta/bassa velocità.

## MONTAGGIO

### ⚠ ATTENZIONE:

• Accertarsi sempre che l'utensile sia spento e che la cartuccia batteria sia stata rimossa prima di qualsiasi intervento sull'utensile.

### Installazione o rimozione del boccaglio lungo

#### (Fig. 6 e 7)

Per installare il boccaglio lungo, spingerlo dentro completamente nella bocca di uscita della soffiatrice.

Per rimuovere il boccaglio lungo, premere entrambi i suoi tasti e tirarlo fuori mantenendo premuti i tasti.

### Installazione della tracolla (Fig. 8)

Tirare fuori dall'utensile il gancio di sospensione.

Agganciare la tracolla al gancio di sospensione dell'utensile.

Prima dell'uso, regolare la lunghezza della tracolla in modo che il lavoro con esso risulti facilitato.

## FUNZIONAMENTO

### Soffiatura (Fig. 9)

Tenere saldamente la soffiatrice-aspiratore con una mano ed eseguire l'operazione di soffiatura spostandola lentamente intorno.

Quando si esegue la soffiatura intorno a un edificio, una grossa pietra o un veicolo, dirigere il boccaglio discosto da essi.

Per eseguire una operazione in un angolo, cominciare dall'angolo e passare poi all'area più ampia.

## MANUTENZIONE

### ⚠ ATTENZIONE:

• Accertarsi sempre che l'utensile sia spento e che la cartuccia batteria sia stata rimossa prima dell'intervento di ispezione o manutenzione.

• Mai usare benzina, benzene, solventi, alcol e altre sostanze simili. Potrebbero causare scolorimenti, deformazioni o crepe.

### Pulizia (Fig. 10)

Pulire regolarmente l'esterno dell'utensile usando un panno inumidito con acqua e sapone.

### Sostituzione delle spazzole di carbone (Fig. 11 e 12)

Rimuovere e controllare regolarmente le spazzole di carbone. Sostituirle quando sono usurate fino al segno del limite. Mantenere le spazzole di carbone pulite e libere di slittare nei portaspaZZole. Entrambe le spazzole di carbone devono essere sostituite allo stesso tempo. Usare soltanto spazzole di carbone identiche.

Usare un cacciavite per rimuovere i tappi dei portaspazzole. Estrarre le spazzole di carbone usurate, inserire le nuove spazzole e fissare i tappi dei portaspazzole.

Per mantenere la SICUREZZA e l’AFFIDABILITÀ del prodotto, le riparazioni e qualsiasi altra manutenzione o regolazione devono essere eseguite da un centro di assistenza Makita autorizzato usando sempre ricambi Makita.

## ACCESSORI OPZIONALI

### **ATTENZIONE:**

- Per l’utensile specificato in questo manuale, si consigliano questi accessori o ricambi. L’utilizzo di altri accessori o ricambi può costituire un pericolo di lesioni. Usare soltanto gli accessori o ricambi specificati per il loro utilizzo.

Per maggiori dettagli e l’assistenza riguardo questi accessori, rivolgersi al Centro Assistenza Makita locale.

- Batteria e caricatore Makita genuini

### **NOTA:**

- Alcuni articoli nella lista potrebbero essere inclusi nell’imballo dell’utensile come accessori standard. Essi potrebbero differire da paese a paese.

ENG102-3

## Rumore

Il tipico livello di rumore pesato A determinato secondo EN50636:

Livello pressione sonora ( $L_{pA}$ ): 82,3 dB (A)

Livello potenza sonora ( $L_{WA}$ ): 94,7 dB (A)

Incertezza (K): 1,6 dB (A)

### **Indossare i paraorecchi**

ENG900-1

## Vibrazione

Il valore totale di vibrazione (somma vettore triassiale) determinato secondo EN50636:

Modalità di lavoro: funzionamento senza carico

Emissione di vibrazione ( $a_h$ ): 2,5 m/s<sup>2</sup> o meno

Incertezza (K): 1,5 m/s<sup>2</sup>

ENG901-1

- Il valore di emissione delle vibrazioni dichiarato è stato misurato conformemente al metodo di test standard, e può essere usato per paragonare un utensile con un altro.
- Il valore di emissione delle vibrazioni dichiarato può anche essere usato per una valutazione preliminare dell’esposizione.

### **AVVERTIMENTO:**

- L’emissione delle vibrazioni durante l’uso reale dell’utensile elettrico può differire dal valore di emissione dichiarato a seconda dei modi in cui viene usato l’utensile.
- Accertarsi di identificare le misure di sicurezza per la protezione dell’operatore basate sulla stima dell’esposizione nelle condizioni reali d’utilizzo (tenendo presente tutte le parti del ciclo operativo, come le volte in cui l’utensile viene spento e quando gira a vuoto, oltre al tempo di funzionamento).

## DICHIARAZIONE DI CONFORMITÀ CE

### **Solo per i paesi europei**

La dichiarazione di conformità CE è inclusa come Allegato A al presente manuale di istruzioni.

**Verklaring van algemene gegevens**

1 Rode indicator	6 Spanningslampjes	11 Lang mondstuk
2 Knop	7 Controletoets	12 Bevestigingssoog
3 Accu	8 "HIGH/LOW"-knop	13 Limietaanduiding
4 Stermarkering	9 "OFF"-knop	14 Schroevendraaier
5 Accuverklikkerlampje	10 Haak	15 Borstelhouderkap

**TECHNISCHE GEGEVENS**







Model		DUB361
Capaciteit	Luchtvolume (HIGH)	4,4 m <sup>3</sup> /min.
	Luchtvolume (LOW)	2,6 m <sup>3</sup> /min.
Toerental onbelast (min <sup>-1</sup> )	HIGH	17 000
	LOW	10 000
Totale lengte	(zonder lang mondstuk)	420 mm
	(met lang mondstuk)	905 mm
Netto gewicht		3,1 - 3,2 kg
Accu		BL1815N, BL1820, BL1820B, BL1830, BL1840, BL1850, BL1830B, BL1840B, BL1850B, BL1860B
Nominale spanning		DC 36 V

- In verband met ononderbroken research en ontwikkeling behouden wij ons het recht voor bovenstaande technische gegevens te wijzigen zonder voorafgaande kennisgeving.
- De technische gegevens en de accu kunnen van land tot land verschillen.
- Het gewicht kan verschillen, afhankelijk van de hulpstukken, inclusief de accu. De lichtste en zwaarste combinatie, overeenkomstig de EPTA-procedure 01/2014, worden aangegeven in de tabel.

ENE012-5

**Symbolen**

Hieronder staan de symbolen die voor het gereedschap worden gebruikt. Zorg ervoor dat u weet wat ze betekenen alvorens het gereedschap te gebruiken.

-  • Besteed bijzondere zorg en aandacht.
-  • Lees de gebruiksaanwijzing.
-  • Houd uw handen uit de buurt van draaiende delen.
-  • Laat omstanders niet dichtbij komen.
-  • Draag oog- en gehoorbescherming.
-  • Stel het gereedschap niet bloot aan vocht.



- Alleen voor EU-landen  
Geef elektrisch gereedschap en accu's niet met het huisvuil mee! Volgens de Europese richtlijn inzake oude elektrische en elektronische apparaten, en inzake batterijen en accu's en oude batterijen en accu's, en de toepassing daarvan binnen de nationale wetgeving, dienen elektrisch gereedschap, accu('s) en batterijen die het einde van hun levensduur hebben bereikt, gescheiden te worden ingezameld en te worden afgevoerd naar een recyclebedrijf dat voldoet aan de geldende milieu-eisen.

ENE018-1

**Doeleinden van gebruik**

Het gereedschap is bedoeld voor het wegblazen van stof.

ENB116-7

**VEILIGHEIDSWAARSCHUWINGEN VOOR EEN ACCUBLADBLAZER**

**Instructie**

1. Lees de gebruiksaanwijzingen zorgvuldig. Zorg dat u vertrouwd bent met de bedieningsorganen en het juiste gebruik van de bladblazer.
2. Laat in geen geval kinderen, personen met een verminderd lichamelijk, zintuiglijk of geestelijk vermogen, of gebrek aan kennis en ervaring, en personen die deze gebruiksaanwijzing niet gelezen hebben, de bladblazer gebruiken. De leeftijd van de gebruiker kan landelijk gereguleerd zijn.
3. U kunt een elektrische schok krijgen bij gebruik op een natte ondergrond. Stel het gereedschap niet bloot aan regen. Bewaar het gereedschap binnenshuis.



- Denk eraan dat de gebruiker aansprakelijk is voor ongevallen en onvoorziene gebeurtenissen die andere personen of hun eigendommen kunnen overkomen.

#### Vorbereidingen

- Zorg voor gehoorbescherming en een veiligheidsbril. Draag deze altijd tijdens gebruik van de bladblazer.
- Draag tijdens het gebruik van de bladblazer altijd stevige schoenen en een lange broek.
- Draag geen losse kleding of sieraden die in de luchtinlaat gezogen kunnen worden. Houd lang haar uit de buurt van de luchtinlaten.
- Om irritatie door stof te voorkomen, adviseren wij u een gezichtsmasker te dragen.

#### Gebruik

- Gebruik de bladblazer in een aanbevolen stand en alleen op een stevige, horizontale ondergrond.
- Richt het mondstuk nooit op iemand in de buurt tijdens het gebruik van de bladblazer.
- Blokkeer de aanzuigopening en/of uitblaasopening nooit.
  - Blokkeer de aanzuigopening of uitblaasopening niet tijdens het schoonmaken op stoffige plaatsen.
  - Gebruik de bladblazer niet met een taps toelopend mondstuk dat kleiner is dan het originele, bijvoorbeeld door een nieuw mondstuk te maken door een nauwe slang te bevestigen aan het uiteinde van het mondstuk.
  - Gebruik de bladblazer niet om ballen, rubberbootjes en dergelijke mee op te blazen.

Door een verhoogd motortoerental kan de ventilator kapot gaan waardoor ernstig persoonlijk letsel kan ontstaan. Een oververhitte motor en regelcircuit kan brand veroorzaken.

- Reik niet te ver en zorg altijd voor een stevige stand en goede lichaamsbalans. Zorg er op een helling altijd voor dat u stevig staat, en loop rustig, nooit te snel.
- Gebruik de bladblazer niet op een verharde ondergrond of grind waar weggegooid voorwerpen letsel kunnen veroorzaken.
- Gebruik de bladblazer nooit in de buurt van andere personen, met name kinderen, of huisdieren.
- Gebruik de bladblazer niet vlakbij een openstaand raam, enz.
- Wij adviseren u de bladblazer alleen op redelijke tijdstippen te gebruiken - niet vroeg in de ochtend of laat in de avond wanneer overlast voor anderen kan ontstaan.
- Wij adviseren u vóór gebruik het afval los te maken met een hark of bezem.
- Wij adviseren u onder stoffige omstandigheden de ondergrond enigszins vochtig te maken of een los verkrijgbaar beregeningshulpstuk te gebruiken.
- Wij adviseren u het lange mondstuk te gebruiken zodat de luchtstraal vlakbij de grond vrijkomt.
- Als de bladblazer tegen een vreemd voorwerp stoot of een vreemd geluid maakt of begint te trillen, schakelt u de bladblazer onmiddellijk uit. Verwijder de accu vanaf de bladblazer en tref de volgende maatregelen voordat u de bladblazer weer start en gebruikt:

- inspecteer op beschadiging;
  - als de bladblazer beschadigd is, laat u hem repareren door een erkend Makita-servicecentrum.
- Schakel de bladblazer uit, verwijder de accu en verzeker u ervan dat alle bewegende delen volledig tot stilstand zijn gekomen:
    - iedere keer als u de bladblazer onbeheerd achterlaat;
    - voordat u een verstopping opheft of voordat u het uitwerpkanaal leegt;
    - voordat u de bladblazer controleert, reinigt of er werkzaamheden aan gaat verrichten;
    - als de bladblazer hevig begint te trillen (controleer hem onmiddellijk); of
    - na het raken van een vreemd voorwerp (inspecteer de bladblazer op beschadiging).
  - Steek geen vingers of andere voorwerpen in de aanzuigopening of uitblaasopening.
  - Voorkom onbedoeld starten. Controleer dat de schakelaar in de uit-stand staat alvorens de accu aan te brengen, de bladblazer op te pakken of te dragen. Door de bladblazer te dragen met uw vinger op de schakelaar, of door de bladblazer op een voeding aan te sluiten terwijl de schakelaar aan staat, neemt de kans op ongevallen sterk toe.

#### Onderhoud en opbergen

- Wanneer de bladblazer wordt stilgezet voor onderhoud, inspectie of opslag, of om een accessoire te verwisselen, schakel u de voeding uit, verwijder u de accu vanaf de bladblazer en verzeker u zich ervan dat alle bewegende delen volledig tot stilstand zijn gekomen. Laat de bladblazer afkoelen alvorens enige inspectie, afstelling, enz. uit te voeren. Onderhoud de bladblazer zorgvuldig en houd hem schoon.
- Berg de bladblazer op een droge plaats op buiten bereik van kinderen.
- Laat de bladblazer altijd eerst afkoelen voordat u hem opbergt.
- Zorg ervoor dat alle moeren, bouten en schroeven stevig vastgedraaid zijn om er zeker van te zijn dat de bladblazer altijd veilig kan worden gebruikt.

Gebruik en verzorging van gereedschap dat op een accu werkt

- Laad alleen op met de acculader aanbevolen door de fabrikant. Een acculader die geschikt is voor een bepaald type accu, kan brandgevaar opleveren indien gebruikt met een ander type accu.
- Gebruik de bladblazer uitsluitend met de daarvoor bestemde accu. Gebruik van andere accu's kan gevaar voor letsel of brandgevaar opleveren.

#### BEWAAR DEZE INSTRUCTIES.

##### WAARSCHUWING:

Laat u NIET misleiden door een vals gevoel van comfort en bekendheid met het gereedschap (na veelvuldig gebruik) en neem alle veiligheidsvoorschriften van het betreffende gereedschap altijd strikt in acht. VERKEERD GEBRUIK of het niet naleven van de veiligheidsvoorschriften in deze gebruiksaanwijzing kan leiden tot ernstig persoonlijk letsel.

## BELANGRIJKE VEILIGHEIDSVORSCHRIFTEN

### VOOR ACCU'S

1. Lees voor het gebruik van de accu eerst alle voorschriften en waarschuwingen op (1) de acculader, (2) de accu, en (3) het product waarvoor de accu wordt gebruikt.
2. Probeer niet de accu te demonteren.
3. Als de gebruiksduur van het gereedschap erg kort is geworden, staakt u dan onmiddellijk het gebruik. Er bestaat kans op oververhitting, met gevaar voor brand of zelfs een explosie.
4. Als accuvloeistof in uw ogen komt, spoelt u ze onmiddellijk uit met schoon water en raadpleegt u onmiddellijk een arts. Uw gezichtsvermogen zou ernstig aangetast kunnen worden.
5. Voorkom kortsluiting van de accu:
  - (1) Raak de accuklemmen nooit aan met een geleidend materiaal.
  - (2) Bewaar de accu niet in een bak waarin andere metalen voorwerpen zoals spijkers, munten e.d. worden bewaard.
  - (3) Stel de accu niet bloot aan water of regen. Kortsluiting van de accu kan leiden tot een hoge stroomsterkte, oververhitting, mogelijke brandwonden en zelfs een defect.
6. Bewaar het gereedschap en de accu niet op plaatsen waar de temperatuur kan oplopen tot 50 °C of hoger.
7. Werp de accu nooit in het vuur, ook niet wanneer hij zwaar beschadigd of volledig versleten is. De accu kan namelijk ontploffen in het vuur.
8. Wees voorzichtig dat u de accu niet laat vallen en hem niet blootstelt aan schokken of stoten.
9. Gebruik nooit een beschadigde accu.
10. De inbegrepen lithium-ionenaccu's vallen onder de wetgeving op gevaarlijke voorwerpen. Bij commercieel vervoer door derden, zoals transportbedrijven, moeten de speciale voorschriften voor de verpakking en de inhoudsomschrijving worden nageleefd. Ter voorbereiding voor de verscheping van het product moet het advies van een expert in de omgang met gevaarlijke materialen worden gevolgd. Neem vooral ook de mogelijk meer gedetailleerde nationale voorschriften in acht. Bedek open contactpunten met folie of isolatieband en verpak de accu zodanig dat die niet vrij kan bewegen in de verpakking.
11. Volg bij het wegwerpen van de accu de plaatselijk geldende voorschriften.

### BEWAAR DEZE INSTRUCTIES.

- ⚠ LET OP: Gebruik alleen originele Makita accu's.**
- Het gebruik van andere dan echte Makita accu's of accu's die op enige wijze zijn aangepast, kan resulteren in openbarsten van de accu, hetgeen brand, lichamelijk letsel en schade kan veroorzaken. Bovendien zal het de Makita garantie voor het Makita gereedschap en de acculader ongeldig maken.

### Tips voor een maximale levensduur van de accu

1. Laad een accu op wanneer die leeg raakt, maar voordat hij helemaal is uitgeput. Wanneer u merkt dat het gereedschap minder vermogen heeft, stopt u met het gebruik ervan en laadt u eerst de accu op.
2. Laad een volledig opgeladen accu nooit opnieuw op. Als u de accu te veel oplaadt, zal hij minder lang meegaan.
3. Laad de accu op bij een omgevingstemperatuur van 10 °C t/m 40 °C. Laat een warme accu afkoelen alvorens hem op te laden.
4. Laad de accu op als u die voorlopig niet meer gebruikt (langer dan zes maanden).

### BESCHRIJVING VAN DE FUNCTIES

#### ⚠ LET OP:

- Zorg altijd dat het gereedschap is uitgeschakeld en de accu ervan is verwijderd alvorens de functies op het gereedschap af te stellen of te controleren.

#### Installeren of verwijderen van de accu (Fig. 1)

#### ⚠ LET OP:

- Schakel altijd het gereedschap uit voordat u de accu aanbrengt of verwijderd.
- Houd het gereedschap en de accu stevig vast tijdens het aanbrengen of verwijderen van de accu. Als u het gereedschap en de accu niet stevig vasthoudt, kunnen deze uit uw handen glippen en beschadigd raken, of kan persoonlijk letsel worden veroorzaakt.

Om de accu te verwijderen, schuift u deze uit het gereedschap los terwijl u de knop voorop de accu ingedrukt houdt.

Voor het aanbrengen van de accu plaatst u de tong van de accu in de groef van de behuizing en schuift u de accu op zijn plaats. Schuif de accu er altijd volledig in totdat die op zijn plaats vast klikt. Wanneer de rode indicator op de bovenkant van de knop nog zichtbaar is, zit de accu niet volledig erin.

#### ⚠ LET OP:

- Schuif de accu volledig erin totdat de rode indicator niet meer zichtbaar is. Als u dit nalaat, zou de accu uit het apparaat kunnen vallen en uzelf of anderen kunnen verwonden.
- Druk de accu er niet met kracht in. Als de accu er niet soepel in gaat, houdt u die waarschijnlijk in de verkeerde stand.

#### OPMERKING:

- Het gereedschap werkt niet op een enkele accu.

#### Gereedschap/accu-beveiligingssysteem

Het gereedschap is voorzien van een gereedschap/accu-beveiligingssysteem.

Dit systeem schakelt automatisch de stroom naar de motor uit om de levensduur van het gereedschap en de accu te sparen.

Het gereedschap zal tijdens gebruik automatisch stoppen wanneer het gereedschap en/of de accu aan één van de volgende omstandigheden wordt blootgesteld. Onder bepaalde omstandigheden lichten de verklikkerlampjes op.

### Overbelastingsbeveiliging

Als het gereedschap wordt gebruikt op een manier die een abnormaal hoge stroomsterkte vergt, zal het gereedschap automatisch zonder enige waarschuwing stoppen. In dat geval schakelt u het gereedschap uit en verhelpt u de oorzaak van de overbelasting. Vervolgens schakelt u het gereedschap weer in om door te werken.

### Oververhittingsbeveiliging voor de accu

Wanneer de accu oververhit raakt, stopt het gereedschap automatisch zonder enige waarschuwing. Het gereedschap start niet, ook al drukt u de schakelknop in. In dat geval laat u de accu even afkoelen, voordat u het gereedschap opnieuw inschakelt.

### OPMERKING:

- De oververhittingsbeveiliging voor de accu werkt alleen voor accu's met een stermarkering. (Fig. 2)



















### Overontladingsbeveiliging (Fig. 3)

Wanneer de accu nog maar weinig stroom kan leveren, gaat het accuverklikkerlampje knipperen aan de kant van de betreffende accu. Als u dan doorgaat met werken, stopt het gereedschap en blijft het accuverklikkerlampje ongeveer 10 seconden lang branden. In dat geval laadt u de accu opnieuw op.

### Aangeven van de resterende accuspanning (Fig. 4)

#### Alleen voor accu's met een indicatorlampje

Druk op de controletoets van de accu om de resterende accuspanning te zien. De spanningslampjes gaan enkele seconden lang branden.

Spanningslampjes			Resterende accuspanning
			
			75% tot 100%
			50% tot 75%
			25% tot 50%
			0% tot 25%
			Laad de accu op.
			Wellicht is er iets mis met de accu.
			

015658

### OPMERKING:

- Afhankelijk van de gebruiksomstandigheden en de omgevingstemperatuur kan de aanduiding wel eens ietwat afwijken van de werkelijk resterende accuspanning.

### In- en uitschakelen (Fig. 5)

Om het gereedschap te starten, drukt u gewoon op de "HIGH/LOW"-knop. Om het gereedschap uit te schakelen, drukt u op de "OFF"-knop. Om het toerental van het gereedschap te veranderen, drukt u op de "HIGH/LOW"-knop. Bij de eerste keer drukken op deze knop wordt het hoge toerental ingeschakeld, en bij de tweede keer drukken wordt het lage toerental ingeschakeld. Bij iedere verdere druk op deze knop wordt de hoog/laag-cyclus beurtelings herhaald.

### INEENZETTEN

#### ⚠ LET OP:

- Controleer altijd of het gereedschap is uitgeschakeld en de accu ervan is verwijderd alvorens enig werk aan het gereedschap uit te voeren.

### Het lange mondstuk aanbrengen en verwijderen (Fig. 6 en 7)

Om het lange mondstuk aan te brengen, drukt u het zo ver mogelijk op de luchtuitlaat van het gereedschap.

Om het lange mondstuk te verwijderen, houdt u de beide knoppen ingedrukt en trekt u het lange mondstuk van het gereedschap af.

### De schouderriem bevestigen (Fig. 8)

Trek het bevestigingssoog uit het gereedschap.

Haak de schouderriem aan het bevestigingssoog van het gereedschap.

Pas vóór gebruik de lengte van de riem aan zodat u gemakkelijk met het gereedschap kunt werken.

### BEDIENING

#### Blazen (Fig. 9)

Houd de luchtblazer stevig met uw hand vast en blaas het vuil weg door de luchtblazer langzaam te bewegen.

Bij gebruik van de luchtblazer in de buurt van een gebouw, grote steen of voertuig, richt u het mondstuk niet daarop.

Bij gebruik van de luchtblazer in een hoek, begint u te blazen vanuit de hoek naar een breder gebied.

### ONDERHOUD

#### ⚠ LET OP:

- Zorg altijd dat het gereedschap is uitgeschakeld en de accu ervan is verwijderd alvorens te beginnen met onderhoud of inspectie.
- Gebruik nooit benzine, wasbenzine, thinner, alcohol en dergelijke. Hierdoor kan het verkleuring, vervormingen en barsten worden veroorzaakt.

### Schoonmaken (Fig. 10)

Veeg regelmatig de buitenkant van het gereedschap schoon met een in zeepwater bevochtigde doek.

## Vervangen van de koolborstels (Fig. 11 en 12)

Verwijder en controleer regelmatig de koolborstels. Vervang de koolborstels wanneer ze tot aan de limietaanduiding versleten zijn. Houd de koolborstels schoon zodat ze goed in de houders glijden. Beide borstels dienen tegelijkertijd te worden vervangen. Gebruik uitsluitend identieke koolborstels.

Gebruik een schroevendraaier om de borstelhouderkappen te verwijderen. Haal de versleten koolborstels eruit, schuif de nieuwe erin, en draai de borstelhouderkappen goed vast.

Om de VEILIGHEID en BETROUWBAARHEID van het gereedschap te handhaven, dienen alle reparaties, onderhoud of afstellingen te worden uitgevoerd door een erkend Makita servicecentrum, en dit uitsluitend met gebruikmaking van originele Makita vervangingsonderdelen.

## OPTIONELE ACCESSOIRES

### LET OP:

- Deze accessoires of hulpstukken worden aanbevolen voor gebruik met het Makita gereedschap dat in deze gebruiksaanwijzing wordt beschreven. Het gebruik van andere accessoires of hulpstukken kan gevaar voor persoonlijke verwonding opleveren. Gebruik de accessoires of hulpstukken uitsluitend voor het gespecificeerde doel.

Wenst u meer informatie over deze accessoires, neem dan contact op met het dichtstbijzijnde Makita servicecentrum.

- Originele Makita accu en acculader

### OPMERKING:

- Sommige van de onderdelen in deze lijst kunnen bijgeleverd zijn als standaard-accessoires. Deze accessoires kunnen per land verschillend zijn.

ENG102-3

## Geluidsniveau

De typisch, A-gewogen geluidsniveaus vastgesteld volgens EN50636:

Geluidsdrukniveau ( $L_{pA}$ ): 82,3 dB (A)

Geluidsvermogeniveau ( $L_{WA}$ ): 94,7 dB (A)

Onnauwkeurigheid (K): 1,6 dB (A)

### Draag oorbeschermers

ENG900-1

## Trilling

De totaalwaarde van de trillingen (triaxiale vectorsom) vastgesteld volgens EN50636:

Gebruikstoepassing: onbelast bedrijf

Trillingsemisatie ( $a_{h1}$ ): 2,5 m/s<sup>2</sup> of lager

Onnauwkeurigheid (K): 1,5 m/s<sup>2</sup>

ENG901-1

- De opgegeven trillingsemisatiewaarde is gemeten volgens de standaardtestmethode en kan worden gebruikt om dit gereedschap te vergelijken met andere gereedschappen.
- De opgegeven trillingsemisatiewaarde kan ook worden gebruikt voor een beoordeling vooraf van de blootstelling.

## WAARSCHUWING:

- De trillingsemisatie tijdens het gebruik van het elektrische gereedschap in de praktijk kan verschillen van de opgegeven trillingsemisatiewaarde afhankelijk van de manier waarop het gereedschap wordt gebruikt.
- Zorg ervoor dat veiligheidsmaatregelen worden getroffen ter bescherming van de operator die zijn gebaseerd op een schatting van de blootstelling onder praktijkomstandigheden (rekening houdend met alle fasen van de bedrijfscyclus, zoals de tijdsduur gedurende welke het gereedschap is uitgeschakeld en stationair draait, naast de ingeschakelde tijdsduur).

## EG-VERKLARING VAN CONFORMITEIT

### Aleen voor Europese landen

De EG-verklaring van conformiteit is bijgesloten als Aanhangsel A bij deze gebruiksaanwijzing.

**Explicación de los dibujos**

1	Indicador rojo	6	Lámparas indicadoras	11	Boquilla larga
2	Botón	7	Botón de comprobación	12	Colgador
3	Cartucho de batería	8	Botón HIGH/LOW	13	Marca de límite
4	Marca de estrella	9	Botón OFF	14	Destornillador
5	Indicador de batería	10	Gancho	15	Tapón de escobilla

**ESPECIFICACIONES**







Modelo		DUB361
Capacidades	Volumen de aire (HIGH)	4,4 m³/min.
	Volumen de aire (LOW)	2,6 m³/min.
Velocidad en vacío (min <sup>-1</sup> )	HIGH	17.000
	LOW	10.000
Longitud total	(sin boquilla larga)	420 mm
	(con boquilla larga)	905 mm
Peso neto		3,1 - 3,2 kg
Cartucho de batería		BL1815N, BL1820, BL1820B, BL1830, BL1840, BL1850, BL1830B, BL1840B, BL1850B, BL1860B
Tensión nominal		CC 36 V

- Debido a un programa continuo de investigación y desarrollo, las especificaciones aquí dadas están sujetas a cambios sin previo aviso.
- Las especificaciones y el cartucho de batería pueden diferir de país a país.
- El peso puede variar dependiendo del accesorio(s), incluyendo el cartucho de batería. La combinación menos pesada y la más pesada, de acuerdo con el procedimiento EPTA 01/2014, se muestran en la tabla.

END012-5

**Símbolos**

A continuación se muestran los símbolos utilizados con este equipo. Asegúrese de que entiende su significado antes de usarlo.

-  • Preste cuidado y atención especiales.
-  • Lea el manual de instrucciones.
-  • Mantenga las manos alejadas de las partes giratorias.
-  • Mantenga alejados a los transeúntes.
-  • Utilice protección para los ojos y oídos.
-  • No exponga a la humedad.



- Sólo para países de la Unión Europea ¡No deseche los aparatos eléctricos o baterías junto con los residuos domésticos! De conformidad con las Directivas Europeas, sobre residuos de equipos eléctricos y electrónicos y baterías y acumuladores y residuos de baterías y acumuladores y su aplicación de acuerdo con la legislación nacional, los aparatos eléctricos y pilas y baterías cuya vida útil haya llegado a su fin deberán ser recogidos por separado y trasladados a una planta de reciclaje que cumpla con las exigencias ecológicas.

ENE018-1

**Uso previsto**

La herramienta ha sido prevista para soplar polvo.

ENB116-7

**ADVERTENCIAS DE SEGURIDAD PARA LA SOPLADORA INALÁMBRICA**

**Capacitación**

1. **Lea las instrucciones atentamente. Familiarícese con los controles y el uso correcto de la sopladora.**
2. **No permita nunca que niños, personas con capacidades físicas, sensoriales o mentales reducidas o falta de experiencia y conocimiento o personas no familiarizadas con estas instrucciones utilicen la sopladora. Puede que los reglamentos locales restrinjan la edad del operario.**

3. Podrá producirse una descarga eléctrica si se utiliza en superficies mojadas. No exponga a la lluvia. Almacene en interiores.
4. Tenga en cuenta, que el operario o usuario es el responsable de los accidentes o riesgos ocasionados a otras personas o a sus propiedades.

#### Preparación

5. Obtenga protección para los oídos y gafas de seguridad. Póngaselos en todo momento mientras opera la sopladora.
6. Póngase siempre calzados robusto y pantalones largos mientras opera la sopladora.
7. No se ponga ropa holgada o joyas que puedan ser atraídas hacia la entrada de aire. Mantenga el cabello largo alejado de las entradas de aire.
8. Para evitar irritación debida al polvo se recomienda ponerse una máscara.

#### Operación

9. Opere la sopladora adoptando una postura recomendada y solamente sobre una superficie firme y nivelada.
10. No apunte nunca la boquilla hacia nadie que esté cerca cuando utilice el soplador.
11. No bloquee nunca la boca de succión y/o la salida de aire de la sopladora.
  - No bloquee la boca de succión o la salida de aire de la sopladora para limpiar en lugares polvorientos.
  - No utilice la sopladora con una boquilla ahusada más pequeña que la original, tal como una boquilla nueva obtenida colocando una manguera extra de diámetro reducido o manguera más pequeña en el extremo superior de la boquilla.
  - No utilice la sopladora para inflar balones, botes de goma o similares.

Un aumento de las revoluciones del motor puede ocasionar una peligrosa rotura del ventilador y resultar en heridas personales graves. El motor y circuito de control calentados pueden ocasionar un incendio.

12. No trabaje donde no alcance y mantenga el equilibrio apropiado y los pies sobre suelo firme en todo momento. Asegúrese siempre de poner los pies sobre suelo firme en pendientes y caminar, nunca correr.
13. No opere la sopladora sobre una superficie pavimentada o de gravilla donde material expulsado puede ocasionar heridas.
14. No opere nunca la sopladora mientras haya gente, especialmente niños o animales domésticos, cerca.
15. No opere la sopladora cerca de una ventana abierta, etc.
16. Se recomienda utilizar la sopladora solamente a horas razonables - no temprano por la mañana o tarde por la noche cuando la gente pueda ser molestada.
17. Se recomienda utilizar rastrillos y escobas para aflojar la suciedad antes de la sopladora.
18. Se recomienda humedecer ligeramente las superficies en condiciones polvorientas o utilizar un accesorio rociador disponible el comercio.
19. Se recomienda utilizar la boquilla larga para que el flujo de aire pueda obrar cerca del suelo.

20. Si la sopladora golpea algún objeto extraño o si comenzase a hacer algún ruido o vibración inusual, apague inmediatamente la sopladora y deténgala. Retire el cartucho de batería de la sopladora y realice los pasos siguientes antes de volver a encender y operar la sopladora:
  - inspeccione por si hay daños,
  - cuando la sopladora esté dañada, haga que se la reparen en centros de servicio autorizados de Makita.
21. Apague la sopladora y retire el cartucho de batería y asegúrese de que todas las piezas móviles se han parado completamente
  - siempre que deje la sopladora,
  - antes de retirar obstrucciones o desatascar la tolva,
  - antes de comprobar, limpiar o trabajar en la sopladora,
  - si la sopladora comienza a vibrar anormalmente, para comprobar inmediatamente, o
  - después de golpear un objeto extraño para inspeccionar la sopladora por si está dañada.
22. No inserte los dedos u otros objetos en la boca de succión o la salida de aire de la sopladora.
23. Evite las puestas en marcha involuntarias. Asegúrese de que el interruptor está en la posición desactivada antes de insertar la batería, y recoger o transportar la sopladora. Transportar la sopladora con el dedo en el interruptor o suministrar energía a la sopladora teniendo el interruptor activado es una invitación a accidentes.

#### Mantenimiento y almacenamiento

24. Cuando pare la sopladora para el servicio, inspección, o almacenarla, o para cambiar un accesorio, desconecte la fuente de alimentación, retire el cartucho de batería de la sopladora y asegúrese de que todas las partes móviles se han parado completamente. Deje enfriar la sopladora antes de hacer cualquier inspección, ajuste, etc. Mantenga la sopladora con cuidado y manténgala limpia.
25. Almacene la sopladora en un lugar seco fuera del alcance de los niños.
26. Deje enfriar siempre la sopladora antes de almacenarla.
27. Mantenga todas las tuercas, pernos y tornillos apretados para asegurarse de que la sopladora está en condiciones de trabajo seguras.

#### Uso y cuidado de la herramienta con batería

28. Recargue solamente con el cargador especificado por el fabricante. Un cargador que es apropiado para un tipo de batería puede crear un riesgo de incendio cuando se utiliza con otra batería.
29. Utilice la sopladora solamente con las baterías designadas específicamente para ella. La utilización de cualquier otra batería puede crear un riesgo de heridas o incendio.

#### GUARDE ESTAS INSTRUCCIONES.

##### ADVERTENCIA:

No deje que la comodidad o la familiaridad con el producto (a base de utilizarlo repetidamente) sustituya la estricta observancia de las normas de seguridad del producto en cuestión. El MAL USO o la no observancia de las normas de seguridad expuestas en este manual de instrucciones pueden ocasionar graves daños corporales.

## INSTRUCCIONES DE SEGURIDAD IMPORTANTES

### PARA EL CARTUCHO DE BATERÍA

1. Antes de utilizar el cartucho de batería, lea todas las instrucciones e indicaciones de precaución sobre (1) el cargador de baterías, (2) la batería, y (3) el producto con el que se utiliza la batería.
2. No desarme el cartucho de batería.
3. Si el tiempo de uso del cartucho de batería se acorta demasiado, deje de usarlo inmediatamente. Podría resultar en un riesgo de recalentamiento, posibles quemaduras e incluso una explosión.
4. Si entra electrolito en sus ojos, aclárelos con agua limpia y acuda a un médico inmediatamente. Existe el riesgo de poder perder la vista.
5. No cortocircuite el cartucho de batería:
  - (1) No toque los terminales con ningún material conductor.
  - (2) Evite guardar el cartucho de batería en un cajón junto con otros objetos metálicos como clavos, monedas, etc.
  - (3) No exponga el cartucho de batería al agua ni a la lluvia.

Un cortocircuito en la batería puede producir una gran circulación de corriente, un recalentamiento, posibles quemaduras e incluso una rotura de la misma.

6. No guarde la herramienta y el cartucho de batería en lugares donde la temperatura pueda alcanzar o exceder los 50 °C.
7. Nunca incinere el cartucho de batería incluso en el caso de que esté dañado seriamente o ya no sirva en absoluto. El cartucho de batería puede explotar si se tira al fuego.
8. Tenga cuidado de no dejar caer o golpear el cartucho de batería.
9. No utilice una batería dañada.
10. Las baterías de litio-ion contenidas están sujetas a los requisitos de la Legislación para Materiales Peligrosos.
 

Para transportes comerciales, p.ej., por terceras personas y agentes de transportes, se deberán observar requisitos especiales para el empaquetado y etiquetado.

Para la preparación del artículo que se va a enviar, se requiere consultar con un experto en materiales peligrosos. Por favor, observe también la posibilidad de reglamentos nacionales más detallados.

Cubra con cinta aislante o enmascare los contactos expuestos y empaquete la batería de tal manera que no se pueda mover alrededor dentro del empaque.
11. Siga los reglamentos locales referentes al desecho de la batería.

### GUARDE ESTAS INSTRUCCIONES.

### PRECAUCIÓN: Utilice solamente baterías genuinas de Makita.

- La utilización de baterías no genuinas de Makita, o baterías que han sido alteradas, puede resultar en una explosión de la batería ocasionando incendios, heridas personales y daños. También anulará la garantía de Makita para la herramienta y el cargador de Makita.

### Consejos para alargar al máximo la vida de servicio de la batería

1. Cargue el cartucho de batería antes de que se descargue completamente. Pare siempre la operación y cargue el cartucho de batería cuando note menos potencia en la herramienta.
2. No cargue nunca un cartucho de batería que ya esté completamente cargado. La sobrecarga acortará la vida de servicio de la batería.
3. Cargue el cartucho de batería a una temperatura ambiente de 10°C - 40°C. Si un cartucho de batería está caliente, déjelo enfriar antes de cargarlo.
4. Cargue el cartucho de batería si no lo utiliza durante un periodo de tiempo prolongado (más de seis meses).

### DESCRIPCIÓN DEL FUNCIONAMIENTO

#### PRECAUCIÓN:

- Asegúrese siempre de que la herramienta esté apagada y el cartucho de batería extraído antes de realizar cualquier ajuste o comprobación en la herramienta.

### Instalación o extracción del cartucho de batería (Fig. 1)

#### PRECAUCIÓN:

- Apague siempre la herramienta antes de instalar o desmontar el cartucho de batería.
- Sujete la herramienta y el cartucho de batería firmemente cuando instale o extraiga el cartucho de batería. Si no sujeta la herramienta y el cartucho de batería firmemente podrán caérsele de las manos y resultar en daños a la herramienta y cartucho de batería y heridas personales.

Para extraer el cartucho de batería, deslícelo de la herramienta a la vez que desliza el botón de la parte frontal del cartucho.

Para instalar el cartucho de batería, alinee la lengüeta del cartucho de batería con la ranura de la carcasa y deslícelo hasta que encaje en su sitio. Insértelo a tope hasta que se bloquee en su sitio produciendo un pequeño chasquido. Si puede ver el indicador rojo en el lado superior del botón, no estará bloqueado completamente.

#### PRECAUCIÓN:

- Instale siempre el cartucho de batería completamente hasta que no pueda verse el indicador rojo. En caso contrario, podrá caerse accidentalmente de la herramienta y ocasionarle heridas a usted o a alguien que esté cerca de usted.
- No instale el cartucho de batería empleando fuerza. Si el cartucho no se desliza al interior fácilmente, será porque no está siendo insertado correctamente.

#### NOTA:

- La herramienta no funciona con un cartucho de batería solamente.

### Sistema de protección de la herramienta/batería

La herramienta está equipada con un sistema de protección de la herramienta/batería.

Este sistema corta automáticamente la alimentación del motor para alargar la vida útil de la herramienta y de la batería.

La herramienta se detendrá automáticamente durante la operación si la herramienta o la batería son puestas en una de las condiciones siguientes. En algunas condiciones, los indicadores se iluminarán.

#### Protección de sobrecarga

Cuando la herramienta sea utilizada de una manera que dé lugar a que tenga que absorber una corriente anormalmente alta, la herramienta se detendrá automáticamente sin ninguna indicación. En esta situación, apague la herramienta y detenga la tarea que ocasiona la sobrecarga de la herramienta. Después encienda la herramienta para volver a empezar.

#### Protección contra el recalentamiento para la batería

Cuando la batería se recalienta, la herramienta se detiene automáticamente sin ninguna indicación. La herramienta no se pondrá en marcha aunque presione el interruptor de botón. En esta situación, deje que la batería se enfríe antes de encender la herramienta otra vez.

#### NOTA:

- La protección contra el recalentamiento de la batería funciona solamente con un cartucho de batería que tenga la marca de estrella. (Fig. 2)

#### Protección contra descarga excesiva (Fig. 3)

Cuando la capacidad de batería restante sea baja, el indicador de batería parpadeará en el lado aplicable de la batería. Si se sigue utilizando, la herramienta se detendrá y el indicador de batería se iluminará durante unos 10 segundos. En este situación, cargue el cartucho de batería.

#### Indicación de la capacidad de batería restante (Fig. 4)

##### Solamente para cartuchos de batería con el indicador

Pulse el botón de comprobación en el cartucho de batería para indicar la capacidad de batería restante. Las lámparas indicadoras se iluminan durante unos pocos segundos.

Lámparas indicadoras			Capacidad restante
Encendida	Apagada	Parpadeando	
■	□	◐	75% a 100%
■	■	□	50% a 75%
■	■	□	25% a 50%
■	□	□	0% a 25%

Lámparas indicadoras			Capacidad restante
Encendida	Apagada	Parpadeando	
◐	□	□	Cargue la batería.
■	■	□	Es posible que la batería no funcione bien.
□	□	■	

015658

#### NOTA:

- Dependiendo de las condiciones de utilización y la temperatura ambiente, es posible que la indicación varíe ligeramente de la capacidad real.

#### Accionamiento del interruptor (Fig. 5)

Para poner en marcha la herramienta, simplemente presione el botón "HIGH/LOW". Para apagar, presione el botón "OFF". Para cambiar la velocidad de la herramienta, presione el botón "HIGH/LOW". La primera vez que se presiona este botón es para velocidad alta y la segunda para velocidad baja y después cada vez que se presiona este botón se repite el ciclo de velocidad alta/baja.

#### MONTAJE

##### ⚠ PRECAUCIÓN:

- Asegúrese siempre de que la herramienta esté apagada y el cartucho de batería extraído antes de realizar cualquier trabajo en la herramienta.

#### Instalación o desmontaje de la boquilla larga (Fig. 6 y 7)

Para instalar la boquilla larga, presiónela contra la salida de la sopladora de la herramienta a tope.

Para quitar la boquilla larga, presione sus dos botones y teniendo los botones presionados sáquela.

#### Instalación de la correa de bandolera (Fig. 8)

Saque el colgador de la herramienta.

Enganche la correa de bandolera en el colgador de la herramienta.

Antes de utilizarla, ajuste la longitud de la correa para que resulte cómodo trabajar con ella.

#### OPERACIÓN

##### Soplado (Fig. 9)

Sujete la sopladora firmemente con una mano y realice la operación de soplado moviéndola alrededor despacio. Cuando sople alrededor de un edificio, una piedra grande o un vehículo, dirija la boquilla en dirección contraria a ellos.

Cuando realice una operación en una esquina, comience desde la esquina y después mueva a un área amplia.



## MANTENIMIENTO

### PRECAUCIÓN:

- Asegúrese siempre de que la herramienta esté apagada y el cartucho de batería extraído antes de intentar realizar una inspección o mantenimiento.
- No utilice nunca gasolina, bencina, disolvente, alcohol o similares. Podría producir descoloración, deformación o grietas.

### Limpieza (Fig. 10)

De vez en cuando, limpie el exterior de la herramienta utilizando un paño humedecido en agua jabonosa.

### Reemplazo de las escobillas de carbón (Fig. 11 y 12)

Extraiga e inspeccione las escobillas de carbón regularmente. Reemplácelas cuando se hayan desgastado hasta la marca de límite. Mantenga las escobillas de carbón limpias de forma que entren libremente en los portaescobillas. Deberán reemplazarse ambas escobillas de carbón al mismo tiempo. Utilice únicamente escobillas de carbón idénticas.

Utilice un destornillador para quitar los tapones de escobillas. Extraiga las escobillas de carbón desgastadas, inserte las nuevas y vuelva a colocar los tapones de escobillas.

Para mantener la SEGURIDAD y FIABILIDAD del producto, las reparaciones, y otras tareas de mantenimiento o ajuste deberán ser realizadas en centros de servicio autorizados por Makita, empleando siempre repuestos Makita.

## ACCESORIOS OPCIONALES

### PRECAUCIÓN:

- Estos accesorios o acoplamientos están recomendados para utilizar con la herramienta Makita especificada en este manual. El empleo de otros accesorios o acoplamientos conllevará un riesgo de sufrir heridas personales. Utilice los accesorios o acoplamientos solamente para su fin establecido.

Si necesita cualquier ayuda para más detalles en relación con estos accesorios, pregunte al centro de servicio Makita local.

- Batería y cargador genuinos de Makita

### NOTA:

- Algunos elementos de la lista podrán estar incluidos en el paquete de la herramienta como accesorios estándar. Pueden variar de un país a otro.

ENG102-3

### Ruido

El nivel de ruido A-ponderado típico determinado de acuerdo con la norma EN50636:

Nivel de presión sonora ( $L_{pA}$ ): 82,3 dB (A)

Nivel de potencia sonora ( $L_{WA}$ ): 94,7 dB (A)

Incerteza (K): 1,6 dB (A)

**Póngase protectores en los oídos**

ENG900-1

### Vibración

El valor total de la vibración (suma de vectores triaxiales) determinado de acuerdo con la norma EN50636:

Modo de trabajo: operación sin carga

Emisión de vibración ( $a_h$ ): 2,5 m/s<sup>2</sup> o menos

Incerteza (K): 1,5 m/s<sup>2</sup>

- El valor de emisión de vibración declarado ha sido medido de acuerdo con el método de prueba estándar y se puede utilizar para comparar una herramienta con otra.
- El valor de emisión de vibración declarado también se puede utilizar en una valoración preliminar de exposición.

### ADVERTENCIA:

- La emisión de vibración durante la utilización real de la herramienta eléctrica puede variar del valor de emisión declarado dependiendo de las formas en las que la herramienta sea utilizada.
- Asegúrese de identificar medidas de seguridad para proteger al operario que estén basadas en una estimación de la exposición en las condiciones reales de utilización (teniendo en cuenta todas las partes del ciclo operativo tal como las veces cuando la herramienta está apagada y cuando está funcionando en vacío además del tiempo de gatillo).

## DECLARACIÓN CE DE CONFORMIDAD

### Sólo para países europeos

La declaración CE de conformidad está incluida como Anexo A de este manual de instrucciones.

**Explicação geral**

1 Indicador vermelho	6 Luzes indicadoras	11 Boquilha longa
2 Botão	7 Botão de verificação	12 Alça
3 Bateria	8 Botão HIGH/LOW	13 Marca limite
4 Marcação de estrela	9 Botão OFF	14 Chave de fendas
5 Indicador da bateria	10 Gancho	15 Tapa do porta-escovas

**ESPECIFICAÇÕES**







Modelo		DUB361
Capacidades	Volume de ar (HIGH)	4,4 m³/min.
	Volume de ar (LOW)	2,6 m³/min.
Velocidade em vazio (min <sup>-1</sup> )	HIGH	17.000
	LOW	10.000
Comprimento total	(sem a boquilha longa)	420 mm
	(com a boquilha longa)	905 mm
Peso líquido		3,1 - 3,2 kg
Bateria		BL1815N, BL1820, BL1820B, BL1830, BL1840, BL1850, BL1830B, BL1840B, BL1850B, BL1860B
Voltagem nominal		36 V CC

- Devido a um programa contínuo de pesquisa e desenvolvimento, estas especificações podem ser alteradas sem aviso prévio.
- As especificações e a bateria podem diferir de país para país.
- O peso pode diferir dependendo do(s) acessório(s), incluindo a bateria. A combinação mais leve e mais pesada, de acordo com o Procedimento 01/2014 da EPTA (European Power Tool Association), são apresentadas na tabela.

END012-5

**Símbolos**

A seguir são apresentados os símbolos utilizados para o equipamento. Certifique-se de que compreende o seu significado antes de utilizar o equipamento.

-  • Ter particular cuidado e atenção.
-  • Ler o manual de instruções.
-  • Manter as mãos afastadas das peças rotativas.
-  • Manter as pessoas presentes afastadas.
-  • Utilizar proteção ocular e auditiva.
-  • Não expor a humidade.



- Apenas para países da UE. Não elimine equipamentos elétricos ou baterias com o lixo doméstico! Tendo em conta as Diretivas europeias relativas a resíduos de equipamentos elétricos e eletrónicos e baterias e acumuladores e resíduos de baterias e acumuladores e à implementação das mesmas de acordo com as leis nacionais, os equipamentos elétricos e as baterias e pacotes de baterias que chegaram ao fim da vida têm de ser recolhidos separadamente e entregues a instalações de reciclagem ambientalmente compatíveis.

ENE018-1

**Utilização pretendida**

Esta ferramenta é para assoprar pó.

ENB116-7

**AVISOS DE SEGURANÇA DO SOPRADOR A BATERIA**

**Formação**

1. **Leia atentamente o manual de instruções. Familiarize-se com os controlos e a utilização correta do soprador.**
2. **Nunca permita que crianças, pessoas com capacidades físicas, sensoriais ou mentais reduzidas ou falta de experiência e conhecimento ou pessoas não familiarizadas com estas instruções utilizem o soprador. Os regulamentos locais poderão limitar a idade do operador.**
3. **Poderá ocorrer choque elétrico se utilizado em superfícies molhadas. Não exponha à chuva. Guarde num local interior.**

4. Tenha em conta que o operador ou utilizador é responsável pelos acidentes ou perigos que ocorram a outras pessoas ou à respetiva propriedade.

#### Preparação

5. Obtenha proteção auditiva e óculos de segurança. Use-os sempre durante a operação do soprador.
6. Use sempre calçado resistente e calças compridas durante a operação do soprador.
7. Não use vestuário largo ou peças de joalharia que possam ser atirados para a entrada de ar. Afaste o cabelo comprido das entradas de ar.
8. Para evitar irritação ao pó recomenda-se o uso de uma máscara respiratória.

#### Operação

9. Opere o soprador numa posição recomendada e apenas numa superfície firme e nivelada.
10. Nunca aponte o bocal para as pessoas nas imediações quando utilizar o soprador.
11. Nunca bloqueie a entrada de sucção e/ou a saída do soprador.
  - Não bloqueie a entrada de sucção ou a saída do soprador para limpar áreas poeirentas.
  - Não utilize o soprador com um bocal cónico mais pequeno do que o original, tal como um bocal novo obtido através do acoplamento de uma mangueira extra com diâmetro reduzido ou uma mangueira mais pequena à extremidade superior do bocal.
  - Não utilize o soprador para inflar bolas, barcos de borracha ou objetos similares.

O aumento de rotação do motor poderá causar a quebra perigosa do ventilador e resultar em lesões físicas graves. O motor e o circuito de controlo aquecidos poderão causar um incêndio.

12. Não tente esticar-se para chegar a locais difíceis e mantenha o equilíbrio e posicionamento apropriados constantes. Assegure-se sempre do seu posicionamento em declives e em andar e nunca correr.
13. Não opere o soprador numa superfície pavimentada ou em cascalho, na qual o material ejetado possa causar lesões.
14. Nunca opere o soprador na presença próxima de pessoas, especialmente crianças, ou animais de estimação.
15. Não opere o soprador perto de janelas abertas, etc.
16. Recomenda-se operar o soprador apenas a horas aceitáveis - não de manhã cedo nem tarde à noite para não perturbar as pessoas.
17. Recomendamos a utilização de ancinhos e vassouras para soltar os resíduos antes de soprá-los.
18. Recomendamos que humedeca ligeiramente as superfícies em condições de poeira ou utilize um acessório pulverizador de água disponível no mercado.
19. Recomendamos que utilize a extensão do bocal de modo a que o fluxo de ar possa trabalhar perto do solo.

20. Se o soprador bater em objetos estranhos ou se começar a fazer ruídos incomuns ou vibração, desligue imediatamente o soprador para parar essas situações. Remova a bateria do soprador e realize os passos seguintes antes de reiniciar e operar o soprador:
  - inspecione eventuais danos,
  - quando o soprador estiver danificado, solicite a reparação por parte dos Centros de Assistência Autorizados da Makita.
21. Desligue o soprador e remova a bateria e assegure que todas as peças móveis pararam completamente
  - sempre que deixa o soprador,
  - antes de remover bloqueios ou desobstruir a calha,
  - antes de verificar, limpar ou trabalhar no soprador,
  - se o soprador começar a vibrar anormalmente, para verificação imediata ou
  - após bater num objeto estranho para inspecionar eventuais danos no soprador.
22. Não insira os dedos ou outros objetos na entrada de sucção ou na saída do soprador.
23. Evite o arranque não intencional. Assegure que o interruptor está na posição desligado antes de inserir a bateria, pegar no soprador ou transportá-lo. Transportar o soprador com o dedo no interruptor ou alimentar o soprador que tem o interruptor ligado é propício a acidentes.

#### Manutenção e armazenamento

24. Quando o soprador estiver parado para assistência, inspeção ou armazenamento ou para substituir um acessório, desligue a fonte de alimentação, remova a bateria do soprador e assegure que todas as peças móveis pararam completamente. Arrefeça o soprador antes de realizar quaisquer inspeções, ajustes, etc. Mantenha o soprador com cuidado e limpo.
25. Guarde o soprador num local seco fora do alcance das crianças.
26. Arrefeça sempre o soprador antes de guardá-lo.
27. Mantenha todas as porcas, Pernos e parafusos apertados para assegurar que o soprador está em condições de trabalho seguras.

#### Utilização e conservação da ferramenta da bateria

28. Recarregue apenas com o carregador especificado pelo fabricante. Um carregador adequado para um tipo de bateria poderá criar o risco de incêndio quando utilizado com outra bateria.
29. Utilize o soprador apenas com baterias especificamente designadas. A utilização de quaisquer outras baterias poderá criar o risco de lesão e incêndio.

#### GUARDE ESTAS INSTRUÇÕES.



#### AVISO:

NÃO permita que o conforto ou a familiaridade com o produto (obtidos pelo uso repetido) substituam o cumprimento rigoroso das normas de segurança para o produto em causa. A MÁ UTILIZAÇÃO ou o inobservância das normas de segurança referidas no presente manual de instruções poderá causar lesões físicas graves.

## INSTRUÇÕES DE SEGURANÇA IMPORTANTES

### PARA A BATERIA

1. Antes de utilizar a bateria, leia todas as instruções e avisos de precaução no (1) carregador de bateria (2) bateria e (3) produto que utiliza a bateria.
2. Não desmonte a bateria.
3. Se o tempo de funcionamento se tornar excessivamente curto, pare imediatamente a operação. Pode resultar em sobreaquecimento, possíveis queimaduras e mesmo explosão.
4. Se entrar eletrólito nos seus olhos, lave-os com água limpa e consulte imediatamente um médico. Pode resultar em perda de visão.
5. Não coloque a bateria em curto-circuito:
  - (1) Não toque nos terminais com qualquer material condutor.
  - (2) Evite guardar a bateria juntamente com outros objetos metálicos tais como pregos, moedas, etc.
  - (3) Não exponha a bateria à água ou chuva. Um curto-circuito da bateria pode ocasionar um enorme fluxo de corrente, sobreaquecimento, possíveis queimaduras e mesmo avaria.
6. Não guarde a ferramenta e a bateria em locais onde a temperatura possa atingir ou exceder os 50 °C.
7. Não queime a bateria mesmo que esteja estragada ou completamente gasta. A bateria pode explodir no fogo.
8. Tenha cuidado para não deixar cair ou dar pancadas na bateria.
9. Não utilize uma bateria danificada.
10. As baterias de íons de lítio contidas estão sujeitas aos requisitos da Legislação dos Produtos Perigosos.
 

Para transporte comercial, por exemplo, por terceiros, transitários, têm de ser observados requisitos especiais referentes à embalagem e etiquetagem.

Para preparação do artigo a ser enviado, é necessário consultar um perito em materiais perigosos. Observe ainda os possíveis regulamentos nacionais mais detalhados.

Coloque fita-cola ou fita isoladora sobre os contactos abertos e embale a bateria de tal forma que não se possa mover dentro da embalagem.
11. Siga os seus regulamentos locais relativos à eliminação da bateria.

### GUARDE ESTAS INSTRUÇÕES.

**⚠ PRECAUÇÃO:** Utilize apenas baterias Makita genuínas.

- A utilização de baterias que não sejam genuínas da Makita, ou baterias que tenham sido alteradas, pode resultar no rebentamento da bateria provocando incêndios, ferimentos pessoais e danos. Anulará igualmente a garantia da ferramenta e do carregador Makita.

### Conselhos para manter a máxima vida útil da bateria

1. Carregue a bateria antes de estar completamente descarregada. Pare sempre o funcionamento da ferramenta e carregue a bateria quando notar menos poder na ferramenta.
2. Nunca carregue uma bateria completamente carregada. Carregamento excessivo diminui a vida útil da bateria.
3. Carregue a bateria à temperatura ambiente de 10 °C - 40 °C. Deixe que uma bateria quente arrefeça antes de a carregar.
4. Carregue o cartucho da bateria se não o utilizar durante um longo período de tempo (mais de seis meses).

### DESCRIÇÃO FUNCIONAL

#### ⚠ PRECAUÇÃO:

- Certifique-se sempre de que a ferramenta está desligada e a bateria retirada antes de regular ou verificar qualquer função na ferramenta.

#### Instalação ou extração da bateria (Fig. 1)

#### ⚠ PRECAUÇÃO:

- Desligue sempre a ferramenta antes de instalar ou retirar a bateria.
- **Agarre na ferramenta e na bateria com firmeza ao instalar ou retirar a bateria.** Falha em agarrar a ferramenta e a bateria com firmeza pode provocar a queda de ambas e resultar em danos à ferramenta e à bateria, assim como ferimentos pessoais.

Para retirar a bateria, deslize-a da ferramenta enquanto desliza o botão na parte da frente do cartucho.

Para instalar a bateria, alinhe a lingueta na bateria com o entalhe na caixa e deslize-a para o lugar. Insira-a por completo até bloquear no lugar com um pequeno estalido. Se conseguir ver o indicador vermelho no lado superior do botão, não está bloqueada completamente.

#### ⚠ PRECAUÇÃO:

- Instale sempre a bateria por completo até o indicador vermelho não ser visto. Se isso não acontecer, pode cair acidentalmente da ferramenta, causando-lhe ferimentos a si ou alguém perto de si.
- Não instale a bateria fazendo força. Se o cartucho não deslizar facilmente, não está a ser inserida correctamente.

#### NOTA:

- A ferramenta não funciona apenas com uma bateria.

#### Sistema de protecção da ferramenta/bateria

A ferramenta está equipada com um sistema de protecção da ferramenta/bateria.

Este sistema corta automaticamente a corrente para o motor para aumentar a vida da ferramenta e bateria.

A ferramenta pára automaticamente durante o funcionamento se a ferramenta ou a bateria forem colocadas sob uma das seguintes condições. Em algumas condições, os indicadores acendem.

#### Protecção contra sobrecarga

Quando a ferramenta é utilizada de tal forma que provoque uma corrente anormalmente elevada, a ferramenta pára automaticamente sem qualquer indicação. Nesta situação, desligue a ferramenta e pare a aplicação que provocou a sobrecarga na ferramenta. Depois, volte a ligar a ferramenta para reiniciar.

### Protecção contra sobreaquecimento da bateria

Quando a bateria indica sobreaquecimento, a ferramenta pára automaticamente sem qualquer indicação. A ferramenta não arranca mesmo quando se carrega no interruptor. Nesta situação, deixe a bateria arrefecer antes de voltar a ligar a ferramenta.

#### NOTA:

- A protecção contra sobreaquecimento da bateria só funciona com uma bateria que tenha uma marcação de estrela. (Fig. 2)











### Protecção contra sobredescarga (Fig. 3)

Quando a capacidade restante da bateria é baixa, o indicador da bateria pisca no lado aplicável da bateria. Se continuar a utilizá-la, a ferramenta pára e o indicador da bateria acende durante cerca de 10 segundos. Nesta situação, carregue a bateria.

### Indicação da capacidade restante da bateria (Fig. 4)

#### Apenas para as baterias com o indicador

Prima o botão de verificação no cartucho da bateria para indicar a capacidade restante da bateria. As luzes indicadoras acendem durante alguns segundos.

Luzes indicadoras			Capacidade restante
 Acesa	 Apagada	 A piscar	
			75% a 100%
			50% a 75%
			25% a 50%
			0% a 25%
			Carregue a bateria.
			A bateria pode ter tido uma avaria.

015658

#### NOTA:

- Dependendo das condições de utilização e da temperatura ambiente, a indicação pode diferir ligeiramente da capacidade real.

### Ação do interruptor (Fig. 5)

Para ligar a ferramenta, carregue simplesmente no botão "HIGH/LOW". Para desligar, carregue no botão "OFF". Para alterar a velocidade da ferramenta, carregue no botão "HIGH/LOW". A primeira vez que carrega neste botão aumenta a velocidade e a segunda vez a diminui; a partir de então, cada vez que carrega no botão repete o ciclo de velocidade alta/baixa alternadamente.

## ASSEMBLAGEM

### ⚠ PRECAUÇÃO:

- Certifique-se sempre de que a ferramenta está desligada e a bateria retirada antes de executar qualquer trabalho na ferramenta.

### Instalar ou retirar a boquilha longa (Fig. 6 e 7)

Para instalar a boquilha longa, coloque-a completamente na saída do soprador.

Para retirar a boquilha longa, prima ambos os seus botões e, enquanto os preme, puxe-a para fora.

### Instalação da correia de ombro (Fig. 8)

Puxe a alça para fora da ferramenta.

Eganche a correia de ombro na alça da ferramenta.

Antes de utilizar, ajuste o comprimento da correia de forma que seja confortável para trabalhar.

## OPERAÇÃO

### Soprar (Fig. 9)

Agarre firmemente o soprador com uma mão e efectue a operação de soprar movimentando-o devagar.

Quando sopra ao redor de um prédio, rocha grande ou veículo, aponte a boquilha para longe dos mesmos.

Quando efectua uma operação em um canto, comece a partir do canto e mova para a área maior.

## MANUTENÇÃO

### ⚠ PRECAUÇÃO:

- Certifique-se sempre de que a ferramenta está desligada e a bateria retirada antes de tentar executar qualquer inspecção ou manutenção.
- Nunca utilize gasolina, benzina, diluente, álcool ou produtos semelhantes. Pode ocorrer a descoloração, deformação ou rachaduras.

### Limpeza (Fig. 10)

Limpe periodicamente o exterior da ferramenta com um pano humedecido em água e sabão.

### Substituição das escovas de carvão (Fig. 11 e 12)

Retire e inspecione as escovas de carvão regularmente. Substitua-as quando estiverem gastas até à marca limite. Mantenha as escovas de carvão limpas e a deslizarem livremente nos suportes. As duas escovas de carvão devem ser substituídas ao mesmo tempo. Utilize só escovas de carvão idênticas.

Utilize uma chave de fendas para retirar as tampas do porta-escovas. Tire as escovas gastas, coloque as novas e prenda as tampas do porta-escovas.

Para manter a SEGURANÇA e FIABILIDADE, as reparações e outras acções de manutenção ou ajustes devem ser executados pelos centros de assistência autorizados da Makita, utilizando sempre peças de substituição Makita.

## ACESSÓRIOS OPCIONAIS

### PRECAUÇÃO:

- Estes acessórios ou acoplamentos são os recomendados para uso na ferramenta Makita especificada neste manual. A utilização de qualquer outro acessório ou acoplamento poderá apresentar o risco de ferimentos. Os acessórios ou acoplamentos devem ser utilizados apenas para os fins a que se destinam.

No caso de necessitar ajuda para mais detalhes sobre estes acessórios, consulte ao centro de assistência local da Makita.

- Bateria e carregador genuínos da Makita

### NOTA:

- Alguns itens da lista podem estar incluídos na embalagem da ferramenta como acessórios padrão. Eles podem variar de país para país.

ENG102-3

### Ruído

A característica do nível de ruído A determinado de acordo com EN50636:

Nível de pressão de som ( $L_{pA}$ ): 82,3 dB (A)

Nível de potência de som ( $L_{WA}$ ): 94,7 dB (A)

Variabilidade (K): 1,6 dB (A)

**Utilize protectores para os ouvidos**

ENG900-1

### Vibração

Valor total da vibração (soma vectorial triaxial) determinado de acordo com EN50636:

Modo de trabalho: operação em vazio

Emissão de vibração ( $a_{rv}$ ): 2,5 m/s<sup>2</sup> ou inferior

Variabilidade (K): 1,5 m/s<sup>2</sup>

ENG901-1

- O valor da emissão de vibração indicado foi medido de acordo com o método de teste padrão e pode ser utilizado para comparar duas ferramentas.
- O valor da emissão de vibração indicado pode também ser utilizado na avaliação preliminar da exposição.

### AVISO:

- A emissão de vibração durante a utilização real da ferramenta eléctrica pode diferir do valor de emissão indicado, dependendo das formas como a ferramenta é utilizada.
- Certifique-se de identificar as medidas de segurança para protecção do operador que sejam baseadas em uma estimativa de exposição em condições reais de utilização (considerando todas as partes do ciclo de operação, tal como quando a ferramenta está desligada e quando está a funcionar em marcha lenta além do tempo de accionamento).

## DECLARAÇÃO DE CONFORMIDADE CE

### Apenas para países europeus

A declaração de conformidade da CE está incluída no Anexo A deste manual de instruções.

**Illustrationsoversigt**

1 Rød indikator	6 Indikatorlamper	11 Langt mundstykke
2 Knap	7 Kontrolknap	12 Bøjle
3 Akku	8 HIGH/LOW-knap	13 Slidmarkering
4 Stjernemærke	9 OFF-knap	14 Skruetrækker
5 Akku-indikator	10 Krog	15 Kulholderdæksel

**SPECIFIKATIONER**







Model		DUB361
Kapacitet	Luftmængde (HIGH)	4,4 m <sup>3</sup> /min.
	Luftmængde (LOW)	2,6 m <sup>3</sup> /min.
Omdrejninger (min <sup>-1</sup> )	HIGH	17 000
	LOW	10 000
Længde	(uden langt mundstykke)	420 mm
	(med langt mundstykke)	905 mm
Vægt		3,1 - 3,2 kg
Akku		BL1815N, BL1820, BL1820B, BL1830, BL1840, BL1850, BL1830B, BL1840B, BL1850B, BL1860B
Mærkespænding		DC 36 V

- På grund af vores kontinuerlige forsknings- og udviklingsprogrammer kan hosstående specifikationer blive ændret uden varsel.
- Specifikationer og akku kan variere fra land til land.
- Vægten kan variere afhængigt af tilbehøret, inklusive akkuen. Den letteste og tungeste kombination, i henhold til EPTA-Procedure 01/2014, er vist i tabellen.

END012-5

**Symboler**

Følgende viser de symboler, der anvendes til udstyret. Vær sikker på, at De forstår betydningen af symbolerne før brugen.

-  • Vær særligt forsigtig og opmærksom.
-  • Læs brugsanvisningen.
-  • Hold hånden på afstand af roterende dele.
-  • Hold omkringstående personer væk.
-  • Bær beskyttelsesbriller og høreværn.
-  • Udsæt ikke for fugt.



- Kun for landene i EU
- Bortskaf ikke elektrisk udstyr eller batteripakken sammen med husholdningsaffald! I overensstemmelse med det europæiske direktiv om bortskaffelse af affald fra elektriske og elektroniske produkter samt batterier og akkuer, samt bortskaffelse af batterier og akkuer, og deres anvendelse i overensstemmelse med nationale love skal elektrisk udstyr samt batterier og batteripakke(r), der har nået udløbet af deres levetid, indsamles separat og returneres til en miljøvenlig genanvendelsesfacilitet.

ENE018-1

**Tilsigtet anvendelse**

Denne maskine er beregnet til at blæse støv væk.

ENB116-7

**SIKKERHEDSADVARSLER FOR AKKU BLÆSER**

**Oplæring**

1. Læs instruktionerne omhyggeligt. Vær bekendt med kontrollerne og korrekt brug af blæseren.
2. Lad aldrig børn, personer med reducerede fysiske, motoriske eller mentale færdigheder eller manglende erfaring og viden eller personer, der ikke er bekendt med disse instruktioner, anvende blæseren. Lokal lovgivning begrænser muligvis operatørens alder.
3. Brug på våde overflader kan medføre elektrisk stød. Udsæt ikke for regn. Opbevar inden døre.

4. Husk, at operatøren eller brugeren er ansvarlig for ulykker eller farlige situationer, der opstår for andre personer eller deres ejendom.

#### Forberedelse

5. Anskaf høreværn og sikkerhedsbriller. Bær dem til enhver tid, når du betjener blæseren.
6. Bær altid solidt fodtøj og lange bukser, når du betjener blæseren.
7. Bær ikke løst tøj eller smykker, der kan trækkes ind i luftåbningen. Hold langt hår væk fra luftåbningerne.
8. For at undgå støvgener anbefales det at bære ansigtsmaske.

#### Betjening

9. Brug blæseren i en anbefalet stilling og kun på en solid, jævn overflade.
10. Peg aldrig mundstykket mod personer i nærheden, når du bruger blæseren.
11. Blokér aldrig sugeåbningen og/eller blæserudgangen.
  - Blokér ikke sugeåbningen eller blæserudgangen for at gøre rent i støvede omgivelser.
  - Brug ikke blæseren med et kegleformet mundstykke, der er mindre end det oprindelige, for eksempel et nyt mundstykke, der er dannet ved at montere en ekstra slange med reduceret diameter eller en mindre slange på spidsen af mundstykket.
  - Brug ikke blæseren til at puste bolde, gummibåde eller lignende op.

De øgede motoromdrejninger kan resultere i farlige brud på ventilatoren og forårsage alvorlig personskade. Hvis motoren og kontrolkredsløbet bliver varme, kan det forårsage brand.

12. Stræk dig ikke for langt, og oprethold til enhver tid korrekt balance og fodfæste. Oprethold altid sikkert fodfæste på skråninger, og sørg for at gå, aldrig løbe.
13. Brug ikke blæseren på en fliselagt eller grusbetlagt flade, hvor det materiale, der slynges ud, kan medføre personskade.
14. Anvend aldrig blæseren, når der er personer, især børn, eller kæledyr i nærheden.
15. Brug ikke blæseren i nærheden af et åbent vindue eller lignende.
16. Det anbefales kun at bruge blæseren på rimelige tidspunkter - ikke tidligt om morgenen eller sent om aftenen, hvor det kan forstyrre folk.
17. Brug af river og koste til at løse affald inden blæsning anbefales.
18. Det anbefales at fugte overflader let på steder med støv eller at bruge et forstøvertilbehør, der fås på markedet.
19. Det anbefales at bruge det lange mundstykke, så luftstrømmen kan arbejde nær jorden.
20. Hvis blæseren rammer nogen fremmedlegemer eller begynder at frembringe usædvanlig støj eller vibration, skal du med det samme slukke for blæseren for at stoppe den. Tag akkuen ud af blæseren, og udfør følgende trin, før du starter og betjener blæseren igen:
  - se efter beskadigelse,
  - få blæseren repareret på et autoriseret Makita-servicecenter, hvis den er beskadiget.

21. Sluk for blæseren, og fjern akkuen, og sørg for, at alle bevægelige dele er stoppet helt
  - hver gang du lægger blæseren fra dig,
  - før du fjerner blokeringer eller tilstopninger i røret,
  - før du efterser, rengør eller arbejder på blæseren,
  - hvis blæseren begynder at vibrere unormalt, for med det samme at kontrollere, eller
  - efter at du har ramt et fremmedlegeme for at efterse blæseren for beskadigelse.
22. Sæt ikke fingrene eller andre genstande ind i sugeåbningen eller blæserudgangen.
23. Forebyg start ved et uheld. Sørg for, at afbryderen er slået fra, før du indsætter akkuen, tager blæseren op eller bærer den. Hvis du bærer blæseren med fingeren på afbryderen, eller hvis du sætter strøm til blæseren, mens afbryderen er slået til, kan det medføre uheld.

#### Vedligeholdelse og opbevaring

24. Når blæseren er stoppet med henblik på service, eftersyn eller opbevaring eller for at udskifte tilbehør, skal du slukke for strømforsyningen, fjerne akkuen fra blæseren og sørge for, at alle bevægelige dele er stoppet helt. Lad blæseren køle af, før du foretager nogen eftersyn, justeringer osv. Vedligehold blæseren omhyggeligt, og hold den ren.
25. Opbevar blæseren på et tørt sted, der er utilgængeligt for børn.
26. Lad altid blæseren køle af, før den opbevares.
27. Hold alle møtrikker, bolte og skruer stramme for at sikre dig, at blæseren er i sikker arbejdstilstand.

#### Brug og vedligeholdelse af batterimaskiner

28. Genoplad kun med den oplader, der er angivet af fabrikanten. En oplader, der er beregnet til én type akku, kan medføre risiko for brand, hvis den bruges med en anden akku.
29. Brug kun blæseren sammen med de specifikke beregnede akkuer. Brug af andre akkuer kan medføre risiko for personskade og brand.

#### GEM DISSE INSTRUKTIONER.

##### ADVARSEL:

LAD IKKE tryghed eller kendskab til produktet (fra gentagen brug) betyde, at du ikke strengt overholder sikkerhedsreglerne for det pågældende produkt. MISBRUG eller manglende overholdelse af sikkerhedsreglerne i denne brugsanvisning kan medføre alvorlig personskade.

ENC007-11

#### VIGTIGE SIKKERHEDSINSTRUKTIONER

##### FOR AKKU

1. Inden akkuen tages i brug, skal du læse alle instruktionerne og advarselmærkningerne på (1) akku-opladeren, (2) akkuen og (3) produktet, der betjener sig af akkuen.
2. Skil ikke akkuen ad.



3. Stop straks brugen, hvis driftstiden er blevet stærkt afkortet. Fortsat anvendelse kan resultere i risiko for overophedning, forbrændinger og endog eksplosion.
4. Hvis du har fået elektrolyt i øjnene, skal du straks skylle den ud med rent vand og øjeblikkeligt søge lægehjælp. I modsat fald kan du risikere at miste synet.
5. Kortslut ikke akkuen:
  - (1) Rør ikke ved terminalerne med noget ledende materiale.
  - (2) Undgå at opbevare akkuen i en beholder sammen med andre genstande af metal, som for eksempel søm, mønter og lignende.
  - (3) Udsæt ikke akkuen for vand eller regn. Kortslutning af akkuen kan være årsag til en kraftig øgning af strømmen, overophedning, mulige forbrændinger og endog maskinstop.
6. Opbevar ikke maskinen og akkuen på steder, hvor temperaturen kan nå op på eller overstige 50 °C.
7. Afbrænd ikke akkuen, selv ikke i tilfælde hvor den er voldsomt beskadiget eller fuldstændig udtjent. Akkuen kan eksplodere, hvis du forsøger at brænde den.
8. Undgå at tage eller støde akkuen.
9. Anvend ikke en beskadiget akku.
10. De indeholdte lithium-ion akkuer er underkastet lovgivningskravene for farlige artikler. Angående kommercielle transportere f.eks. af tredjepart, spedidører, skal specielle krav om emballage og etikettering overholdes. Angående forberedelse af den artikel, der forsendes, kræves det, at en ekspert i farligt materiale konsulteres. Overhold desuden også evt. mere detaljerede, nationale regulativer. Tape eller tildæk åbne kontakter og anbring akkuen på en sådan måde, at den ikke kan bevæge sig omkring i emballagen.
11. Følg de lokale regler angående bortskaffelse af akkuer.

## GEM DISSE INSTRUKTIONER.

### ⚠️ FORSIGTIG: Brug kun originale Makita-akkuer.

- Brug af ikke-originale Makita-akkuer eller akkuer, som er blevet ændret, kan resultere i akku-eksplosion med brand, personskade og beskadigelse til følge. Det vil ligeledes ugyldiggøre Makita-garantien for Makita-maskinen og opladeren.

### Tips til opnåelse af maksimal akku-levetid

1. Oplad akkuen, inden den er helt afladet. Stop altid maskinen og oplad akkuen, hvis det bemærkes, at maskineffekten er dalende.
2. Genoplad aldrig en fuldt opladet akku. Overopladning vil afkorte akkuens levetid.
3. Oplad akkuen ved stuetemperatur ved 10 °C - 40 °C. Lad altid en varm akku få tid til at køle af, inden den oplades.
4. Oplad akkuen, hvis den ikke bruges i længere tid (mere end seks måneder).

## FUNKTIONSBESKRIVELSE

### ⚠️ FORSIGTIG:

- Sørg altid for at maskinen er slukket, og at akkuen er taget ud, før der udføres justering eller kontrol af funktioner på maskinen.

### Montering og afmontering af akku (Fig. 1)

#### ⚠️ FORSIGTIG:

- Slå altid maskinen fra, inden akkuen installeres eller fjernes.
- Hold godt fast i maskinen og akkuen, når akkuen installeres eller fjernes. Forsømmelse af at holde godt fast i maskinen og akkuen kan bevirke, at de glider ud af hænderne på Dem, hvilket kan resultere i beskadigelse af maskinen og akkuen samt personskade.

For at fjerne akkuen, skal man skyde den fra maskinen, idet man skyder knappen på forsiden af akkuen i stilling. For at installere akkuen, skal man sætte tungen på akkuen ud for rillen i huset og skyde den på plads. Sæt den hele vejen ind, så den låses på plads med et lille klik. Hvis den røde indikator på oversiden af knappen er synlig, betyder det, at den ikke er helt låst.

#### ⚠️ FORSIGTIG:

- Sæt altid akkuen helt ind, så den røde indikator ikke kan ses. Hvis den ikke er sat helt ind, kan den ved et uheld falde ud af maskinen, hvorved omkringstående eller De selv kan komme til skade.
- Sæt ikke akkuen i med magt. Hvis akkuen ikke glider nemt på plads, betyder det, at den ikke sættes korrekt i.

#### BEMÆRK:

- Maskinen fungerer ikke med brug af kun én akku.

### Beskyttelsessystem for maskine/akku

Maskinen er udstyret med et beskyttelsessystem for maskinen/akkuen.

Dette system afbryder automatisk strømmen til motoren og forlænger dermed maskinens og akkuens levetid. Maskinen stopper automatisk under brugen, hvis maskinen eller akkuen bruges under en af de følgende omstændigheder. Under visse omstændigheder vil indikatorerne blive tændt.

#### Beskyttelse mod overbelastning

Hvis maskinen anvendes på en måde, der bevirker, at den forbruger en unormal mængde strøm, vil den automatisk stoppe uden nogen indikering. I denne situation skal man slukke for maskinen og stoppe den anvendelse, som bevirkede at maskinen blev overbelastet. Start derefter maskinen igen ved at tænde for den.

#### Overophedningsbeskyttelse for akku

Hvis akkuen er overophedet, vil maskinen automatisk stoppe uden nogen indikering. Maskinen starter ikke, selvom der trykkes på afbryderen. I denne situation skal man lade akkuen køle af, inden man igen tænder for maskinen.

#### BEMÆRK:

- Beskyttelsen mod overophedning af akkuen fungerer kun med en akku, der har stjernemærke. (Fig. 2)

### Beskyttelse mod overfladning (Fig. 3)

Når den tilbageværende akku-kapacitet er blevet lav, vil akku-indikatoren blinke på den anvendte akku-side. Ved yderligere anvendelse stopper maskinen og akku-indikatoren lyser i omkring 10 sekunder. I denne situation skal man oplade akkuen.

### Angivelse den tilbageværende akku-kapacitet (Fig. 4)

#### Kun for akkuer med indikatoren

Tryk på kontrolknappen på akkuen for at angive den tilbageværende akku-kapacitet. Indikatorlamperne lyser i et par sekunder.

Indikatorlamper			Tilbageværende kapacitet
Tændt	Slukket	Blinker	
			75% til 100%
			50% til 75%
			25% til 50%
			0% til 25%
			Oplad akkuen.
			Akkuen kan have fungeret forkert.

015658

#### BEMÆRK:

- Afhængigt af brugsforholdene og den omgivende temperatur, kan indikeringen afvige en smule i forhold til den faktiske kapacitet.

### Afbryderanvendelse (Fig. 5)

Maskinen startes ved at man ganske enkelt trykker på "HIGH/LOW"-knappen. For at slukke for maskinen, trykkes på "OFF"-knappen. For at ændre maskinens hastighed, trykkes på "HIGH/LOW"-knappen. Det første tryk på denne knap er for høj hastighed og det andet tryk er for lav hastighed, og hvert efterfølgende tryk på denne knap gentager høj/lav-cyklen skiftevis.

### SAMLING

#### ⚠ FORSIGTIG:

- Sørg altid for at maskinen er slukket, og at akkuen er taget ud, før der udføres noget arbejde på maskinen.

### Montering og afmontering af det lange mundstykke (Fig. 6 og 7)

For at montere det lange mundstykke, skal man trykke hele vejen ind på udblæsningen på maskinen.

For at fjerne det lange mundstykke, skal man trykke på begge dets knapper og trække det ud, mens knapperne trykkes ind.

### Montering af skulderremmen (Fig. 8)

Træk bøjlen ud af maskinen.

Anbring skulderremmen på maskinens bøjle.

Indstil inden brugen længden af remmen, så det er nemt at arbejde med den.

### BETJENING

#### Blæsning (Fig. 9)

Hold blæseren fast med en hånd og udfør blæsningen ved at flytte den langsomt omkring.

Når der blæses omkring en bygning, en stor sten eller et køretøj, skal man rette mundstykket væk fra dem.

Når der blæses i et hjørne, skal man begynde fra hjørnet og derefter bevæge sig ud til et større område.

### VEDLIGEHOLDELSE

#### ⚠ FORSIGTIG:

- Sørg altid for at maskinen er slukket, og at akkuen er taget ud, før der udføres eftersyn eller vedligeholdelse på maskinen.
- Anvend aldrig benzin, rensebenzin, fortynder, alkohol og lignende. Resultatet kan blive misfarvning, deformation eller revner.

#### Rengøring (Fig. 10)

Tør af og til maskinens ydre af med en klud, der er fugtet med sæbevand.

#### Udskiftning af kul (Fig. 11 og 12)

Udtag og efterse kullene med regelmæssige mellemrum. Udskift kullene, når de er slidt ned til slidmarkeringen. Hold kullene rene og i stand til frit at glide ind i holderne. Begge kul skal udskiftes parvist samtidigt. Anvend kun identiske kulbørster.

Benyt en skruetrækker til at afmontere kulholderdækslerne. Tag de slidte kul ud, isæt de nye og fastgør derefter kulholderdækslerne.

For at opretholde produktets SIKKERHED og PÅLIDELIGHED bør reparation, vedligeholdelse og justering kun udføres af et Makita servicecenter med anvendelse af originale Makita udskiftningsdele.

### EKSTRAUDSTYR

#### ⚠ FORSIGTIG:

- Det i denne manual specificerede tilbehør og anordninger anbefales til brug sammen med Deres Makita maskine. Brug af andet tilbehør og andre anordninger kan udgøre en risiko for personskade. Anvend kun tilbehør og anordninger til de beskrevne formål.

Hvis De behøver assistance eller yderligere detaljer om dette tilbehør, bedes De kontakte Deres lokale Makita servicecenter.

- Original akku og oplader fra Makita.

#### BEMÆRK:

- Nogle ting på denne liste kan være inkluderet i værktøjspakken som standardtilbehør. Det kan være forskellige fra land til land.

**Støj**

Det typiske A-vægtede støjniveau bestemt i overensstemmelse med EN50636:

Lydtryksniveau ( $L_{pA}$ ): 82,3 dB (A)

Lydeffektniveau ( $L_{WA}$ ): 94,7 dB (A)

Usikkerhed (K): 1,6 dB (A)

**Bær høreværn**

ENG900-1

**Vibration**

Vibrations totalværdi (tre-aksial vektorsum) bestemt i overensstemmelse med EN50636:

Arbejdsformål: anvendelse uden belastning

Vibrationsafgivelse ( $a_h$ ): 2,5 m/s<sup>2</sup> eller mindre

Usikkerhed (K): 1,5 m/s<sup>2</sup>

ENG901-1

- Den angivne vibrationsemissionsværdi er blevet målt i overensstemmelse med standardtestmetoden og kan anvendes til at sammenligne en maskine med en anden.
- Den angivne vibrationsemissionsværdi kan også anvendes i en preliminær eksponeringsvurdering.

**⚠ ADVARSEL:**

- Vibrationsemissionen under den faktiske anvendelse af maskinen kan være forskellig fra den erklærede emissionsværdi, afhængigt af den måde, hvorpå maskinen anvendes.
- Sørg for at identificere de sikkerhedsforskrifter til beskyttelse af operatøren, som er baseret på en vurdering af eksponering under de faktiske brugsforhold (med hensyntagen til alle dele i brugscyklen, som f.eks. de gange, hvor maskinen er slukket og når den kører i tomgang i tilgift til afbrydertiden).

**EF-KONFORMITETSERKLÆRING****Kun for lande i Europa**

EF-konformitetserklæringen er inkluderet som Tillæg A til denne instruktionsvejledning.

## Περιγραφή γενικής άποψης

1 Κόκκινη ένδειξη	6 Ενδεικτικές λυχνίες	11 Μακρύ ακροφύσιο
2 Κουμπί	7 Κουμπί ελέγχου	12 Άγκιστρο ανάρτησης
3 Κασέτα μπαταρίας	8 Κουμπί HIGH/LOW	13 Σημάδι ορίου
4 Ένδειξη αστεριού	9 Κουμπί OFF	14 Κατσαβίδι
5 Ένδειξη μπαταρίας	10 Άγκιστρο	15 Καπάκι θήκης ψήκτρας

## ΤΕΧΝΙΚΑ ΧΑΡΑΚΤΗΡΙΣΤΙΚΑ

Μοντέλο		DUB361
Ικανότητες	Όγκος αέρα (HIGH)	4,4 m <sup>3</sup> /λεπ
	Όγκος αέρα (LOW)	2,6 m <sup>3</sup> /λεπ
Ταχύτητα χωρίς φορτίο (λεπ <sup>-1</sup> )	HIGH	17.000
	LOW	10.000
Ολικό μήκος	(χωρίς το μακρύ ακροφύσιο)	420 χιλ
	(με το μακρύ ακροφύσιο)	905 χιλ
Βάρος καθαρό		3,1 - 3,2 χγρ
Κασέτα μπαταρίας		BL1815N, BL1820, BL1820B, BL1830, BL1840, BL1850, BL1830B, BL1840B, BL1850B, BL1860B
Έξοδος		D.C. 36 V

- Λόγω του συνεχιζόμενου προγράμματος έρευνας και ανάπτυξης, οι παρούσες προδιαγραφές υπόκεινται σε αλλαγή χωρίς προειδοποίηση.
- Τα τεχνικά χαρακτηριστικά και η κασέτα μπαταρίας μπορεί να διαφέρουν από χώρα σε χώρα.
- Το βάρος μπορεί να διαφέρει ανάλογα με το(α) εξάρτημα(τα), συμπεριλαμβανομένης της κασέτας μπαταριών. Ο ελαφρύτερος και βαρύτερος συνδυασμός, σύμφωνα με τη διαδικασία ΕΡΤΑ 01/2014, παρουσιάζονται στον πίνακα.



- Μόνο για τις χώρες της ΕΕ
- Μην απορρίπτετε ηλεκτρικό εξοπλισμό ή την μπαταρία μαζί με τα οικιακά απορρίμματα! Σύμφωνα με τις Ευρωπαϊκές Οδηγίες για τον απόβλητο ηλεκτρικό και ηλεκτρονικό εξοπλισμό και τις μπαταρίες και συσσωρευτές και τις απόβλητες μπαταρίες και συσσωρευτές και την ενσωμάτωσή τους σύμφωνα με την εθνική νομοθεσία, ο ηλεκτρικός εξοπλισμός και η μπαταρία και τα πακέτα μπαταριών που έχουν φτάσει το τέλος ζωής τους πρέπει να συλλέγονται ξεχωριστά και να επιστρέφονται σε εγκαταστάσεις περιβαλλοντικά συμβατής ανακύκλωσης.

END012-5

## Σύμβολα

Παρακάτω παρουσιάζονται τα σύμβολα που χρησιμοποιούνται για τον εξοπλισμό. Βεβαιωθείτε ότι κατανοείτε τη σημασία τους πριν από τη χρήση.

- Απαιτούνται ιδιαίτερη φροντίδα και προσοχή.
- Διαβάστε το εγχειρίδιο οδηγιών.
- Μην πλησιάζετε τα χέρια σας σε περιστρεφόμενα μέρη.
- Να απομακρύνετε τυχόν παρευρισκόμενους.
- Να φοράτε προστασία ματιών και ωτοασπίδες.
- Μην εκθέτετε σε υγρασία.

ENE018-1

## Προοριζόμενη χρήση

Το εργαλείο προορίζεται για φύσημα σκόνης.

ENB116-7

## ΠΡΟΕΙΔΟΠΟΙΗΣΕΙΣ ΑΣΦΑΛΕΙΑΣ ΓΙΑ ΤΟ ΦΟΡΗΤΟ ΦΥΣΗΤΗΡΑ

## Εκπαίδευση

1. Διαβάστε τις οδηγίες προσεκτικά. Εξοικειωθείτε με τα χειριστήρια και τη σωστή χρήση του φυσητήρα.
2. Μην επιτρέπετε ποτέ σε παιδιά, σε άτομα με μειωμένες σωματικές, αισθητήριες ή διανοητικές ικανότητες ή χωρίς πείρα και γνώσεις ή σε άτομα που δεν γνωρίζουν αυτές τις οδηγίες να χρησιμοποιούν αυτόν το φυσητήρα. Μπορεί να υπάρχει περιορισμός ηλικίας για το χειριστή βάσει των τοπικών κανονισμών.

3. Μπορεί να προκληθεί ηλεκτροπληξία αν το εργαλείο χρησιμοποιηθεί σε υγρές επιφάνειες. Μην εκθέτετε σε βροχή. Αποθηκεύστε σε κλειστό χώρο.
4. Να θυμάστε ότι ο χειριστής ή ο χρήστης είναι υπεύθυνος για ατυχήματα ή κινδύνους που υφίστανται άλλα άτομα ή η ιδιοκτησία τους.

#### Προετοιμασία

5. Χρησιμοποιήστε γυαλιά προστασίας και προστασία ματιών. Να τα φοράτε πάντα, ενώ χρησιμοποιείτε το φυσητήρα.
6. Κατά τη λειτουργία του φυσητήρα, να φοράτε πάντα κατάλληλα υποδήματα και μακρύ παντελόνι.
7. Μη φοράτε φαρδιά ρούχα ή κοσμήματα που μπορούν να αναρροφηθούν στην είσοδο αέρα. Να διατηρείτε τα μακριά μαλλιά μακριά από τις εισόδους αέρα.
8. Για να αποφευχθεί ο ερεθισμός από τη σκόνη, συνιστάται να φοράτε μάσκα προσώπου.

#### Λειτουργία

9. Να χειρίζεστε το φυσητήρα από μια συνιστώμενη στάση και μόνο σε σταθερή, επίπεδη επιφάνεια.
10. Μη στρέφετε ποτέ το ακροφύσιο προς άλλα κοντινά άτομα όταν χρησιμοποιείτε το φυσητήρα.
11. Μη φράζετε ποτέ την είσοδο αναρρόφησης ή/και έξοδο φυσητήρα.
  - Μη φράζετε την είσοδο αναρρόφησης ή την έξοδο φυσητήρα για καθαρισμό σε περιοχές με πολλή σκόνη.
  - Μη χρησιμοποιείτε το φυσητήρα με κωνικό ακροφύσιο μικρότερο από το αρχικό, όπως ένα καινούριο ακροφύσιο που σχηματίζεται προσαρμόζοντας ένα επιπλέον τμήμα εύκαμπτου σωλήνα μικρότερης διαμέτρου ή μικρότερο εύκαμπτο σωλήνα στο άνω άκρο του ακροφυσίου.
  - Μη χρησιμοποιείτε το φυσητήρα για να φουσκώσετε μπάλες, λαστιχένιες βάρκες ή παρόμοια.

Οι αυξημένες στροφές του μοτέρ μπορεί να προκαλέσουν επικίνδυνη θραύση του ανεμιστήρα με αποτέλεσμα σοβαρό προσωπικό τραυματισμό. Το μοτέρ και το κύκλωμα ελέγχου υπερθερμανθούν, μπορεί να προκληθεί πυρκαγιά.

12. Μην τεντώνετε υπερβολικά και να διατηρείτε πάντα την ισορροπία και το πάτημά σας. Να είστε πάντα σίγουροι για το πάτημά σας σε κλίσεις και να περπατάτε, ποτέ να μην τρέχετε.
13. Μη χειρίζεστε το φυσητήρα σε πλακόστρωτη επιφάνεια ή σε επιφάνεια με χαλίκια όπου τα εκτινασόμενα υλικά μπορεί να προκαλέσουν τραυματισμό.
14. Μη χειρίζεστε ποτέ το φυσητήρα όταν άλλα άτομα, ειδικά παιδιά ή κατοικίδια, βρίσκονται σε κοντινή απόσταση.
15. Μην χειρίζεστε το φυσητήρα κοντά σε ανοιχτό παράθυρο, κτλ.
16. Συνιστάται η χρήση του φυσητήρα μόνο λογικές ώρες - όχι νωρίς το πρωί ή αργά τη νύχτα όταν οι άνθρωποι μπορεί να ενοχλούνται.
17. Συνιστάται η χρήση τσουγκράνας και σκούπας για να χαλαρώσετε τις ακαθαρσίες πριν χρησιμοποιήσετε το φυσητήρα.
18. Συνιστάται η ελαφρά ύγρανση των επιφανειών σε συνθήκες σκόνης ή η χρήση εξαρτήματος ψεκασμού με νερό, το οποίο μπορείτε να προμηθευτείτε από το εμπόριο.
19. Συνιστάται η χρήση του μακριού ακροφυσίου ώστε η ροή αέρα να δημιουργείται κοντά στο έδαφος.
20. Αν ο φυσητήρας χτυπήσει κάποιο ξένο αντικείμενο ή αρχίσει να παράγει ασυνήθιστο θόρυβο ή κραδασμούς, σβήστε αμέσως τον φυσητήρα για να τον σταματήσετε. Βγάλτε την κασέτα μπαταριών από το φυσητήρα και λάβετε τα ακόλουθα βήματα πριν εκκινήσετε ξανά και χειριστείτε το φυσητήρα:
  - επιθεωρήστε για ζημιά,
  - όταν ο φυσητήρας έχει ζημιά, στείλτε τον για επισκευή σε κάποιο εξουσιοδοτημένο κέντρο εξυπηρέτησης της Makita.
21. Σβήστε το φυσητήρα, βγάλτε την κασέτα μπαταριών και βεβαιωθείτε ότι όλα τα κινούμενα μέρη έχουν ακινητοποιηθεί πλήρως
  - κάθε φορά που απομακρύνετε από το φυσητήρα,
  - πριν καθαρίσετε εμπόδια ή ξεφράξετε τη χοάνη,
  - πριν ελέγξετε ή καθαρίσετε το φυσητήρα ή πριν εκτελέσετε εργασίες σε αυτόν,
  - αν ο φυσητήρας αρχίσει να δονείται με ασυνήθιστο τρόπο, για άμεσο έλεγχο, ή
  - μετά από την πρόσκρουση σε ξένο αντικείμενο για να ελέγξετε το φυσητήρα για ζημιά.
22. Μην εισαγάγετε τα δάχτυλα ή άλλα αντικείμενα στην είσοδο αναρρόφησης ή στην έξοδο φυσητήρα.
23. Να αποφεύγετε την αθέλητη ενεργοποίηση του εργαλείου. Βεβαιωθείτε ότι ο διακόπτης βρίσκεται στην ανενεργή θέση πριν τοποθετήσετε την κασέτα μπαταριών ή σηκώσετε ή μεταφέρετε το φυσητήρα. Αν μεταφέρετε το φυσητήρα με το δάχτυλό σας στο διακόπτη ή αν ενεργοποιήσετε τον ηλεκτρισμό προς το φυσητήρα όταν ο διακόπτης είναι στην ενεργή θέση, μπορεί να προκληθούν ατυχήματα.

#### Συντήρηση και αποθήκευση

24. Όταν διακοπεί η λειτουργία του φυσητήρα για σέρβις, επιθεώρηση ή αποθήκευση, ή για να αλλάξετε κάποιο εξάρτημα, απενεργοποιήστε την ηλεκτρική παροχή, βγάλτε την κασέτα μπαταριών από το φυσητήρα και βεβαιωθείτε ότι όλα τα κινούμενα μέρη έχουν ακινητοποιηθεί πλήρως. Αφίστε τον φυσητήρα να ψυχθεί πριν πραγματοποιήσετε οποιαδήποτε επιθεώρηση, ρύθμιση, κτλ. Συντηρήστε το φυσητήρα με φροντίδα και διατηρήστε τον καθαρό.
25. Φυλάξτε το φυσητήρα σε ένα στεγνό μέρος μακριά από παιδιά.
26. Πάντα να αφήνετε το φυσητήρα να κρυώσει πριν την αποθήκευση.
27. Διατηρήστε όλα τα παξιμάδια, τα μπουλόνια και τις βίδες σφικτά για να εξασφαλίσετε ότι ο φυσητήρας βρίσκεται σε ασφαλή κατάσταση λειτουργίας.

Χρήση και φροντίδα του εργαλείου με μπαταρία

28. Να επαναφορτίζετε μόνο με το φορτιστή που καθορίζεται από τον κατασκευαστή. Ένας φορτιστής που είναι κατάλληλος για μια συγκεκριμένη κασέτα μπαταριών μπορεί να δημιουργήσει κίνδυνο πυρκαγιάς όταν χρησιμοποιείται με μια άλλη κασέτα μπαταριών.
29. Να χρησιμοποιείτε το φυσητήρα μόνο με ειδικά καθορισμένες κασέτες μπαταριών. Η χρήση κάθε άλλης κασέτας μπαταριών μπορεί να δημιουργήσει κίνδυνο τραυματισμού ή πυρκαγιάς.

## ΦΥΛΑΞΕΤΕ ΑΥΤΕΣ ΤΙΣ ΟΔΗΓΙΕΣ.

### ⚠️ ΠΡΟΕΙΔΟΠΟΙΗΣΗ:

ΜΗΝ επιτρέψετε στην άνεση ή στην εξοικειωσή σας με το προϊόν (που αποκτήθηκε από επανειλημμένη χρήση) να αντικαταστήσει την αυστηρή τήρηση των κανόνων ασφαλείας του παρόντος εργαλείου. Η ΚΑΚΗ ΧΡΗΣΗ ή η αμέλεια να ακολουθήσετε τους κανόνες ασφάλειας που διατυπώνονται στο παρόν εγχειρίδιο οδηγιών μπορεί να προκαλέσει σοβαρό προσωπικό τραυματισμό.

ENC007-11

## ΣΗΜΑΝΤΙΚΕΣ ΟΔΗΓΙΕΣ ΓΙΑ ΤΗΝ ΑΣΦΑΛΕΙΑ

### ΓΙΑ ΤΗΝ ΚΑΣΕΤΑ ΜΠΑΤΑΡΙΑΣ

1. Πριν χρησιμοποιήσετε την κασέτα μπαταρίας, διαβάστε όλες τις οδηγίες και τις ενδείξεις προφύλαξης στο (1) φορτιστή μπαταρίας, (2) την μπαταρία και (3) το προϊόν στο οποίο χρησιμοποιείται η μπαταρία.
2. Μην αποσυναρμολογείτε την κασέτα μπαταρίας.
3. Αν ο χρόνος λειτουργίας έχει γίνει υπερβολικά σύντομος, σταματήστε αμέσως τη λειτουργία. Αλλιώς, μπορεί να έχει ως αποτέλεσμα κίνδυνο υπερθέρμανσης, πιθανά εγκαύματα ή ακόμη και έκρηξη.
4. Αν ηλεκτρολύτης μπει στα μάτια σας, ξεπλύνετε τα με καθαρό νερό και ζητήστε ιατρική φροντίδα αμέσως. Αλλιώς, μπορεί να έχει ως αποτέλεσμα απώλεια της όρασής σας.
5. Μη βραχυκυκλώνετε την κασέτα μπαταρίας:
  - (1) Μην αγγίζετε τους πόλους με οτιδήποτε αγώγιμο υλικό.
  - (2) Αποφεύγετε να αποθηκεύετε την κασέτα μπαταρίας μέσα σε ένα δοχείο μαζί με άλλα μεταλλικά αντικείμενα όπως καρφιά, νομίσματα, κλπ.
  - (3) Μην εκθέτετε την κασέτα μπαταρίας σε νερό ή βροχή.Ένα βραχυκύκλωμα μπαταρίας μπορεί να προκαλέσει μεγάλη ροή ρεύματος, υπερθέρμανση, πιθανά εγκαύματα ακόμη και σοβαρή βλάβη.
6. Μην αποθηκεύετε το εργαλείο και την κασέτα μπαταρίας σε μέρη όπου η θερμοκρασία μπορεί να φτάσει ή να ξεπεράσει τους 50 °C.
7. Μην καίτε την κασέτα μπαταρίας ακόμη κι αν έχει σοβαρή ζημιά ή είναι εντελώς φθαρμένη. Η κασέτα μπαταρίας μπορεί να εκραγεί στη φωτιά.
8. Προσέχετε να μη ρίξετε κάτω ή χτυπήσετε την μπαταρία.

9. Μην χρησιμοποιείτε μπαταρία που έχει υποστεί ζημιά.
10. Οι μπαταρίες ιόντων λιθίου που περιέχονται υπόκεινται στις απαιτήσεις της νομοθεσίας σχετικά με επικίνδυνα αγαθά. Για εμπορικές μεταφορές, π.χ. από τρίτα μέρη, πρακτορεία διαμετακόμισης, πρέπει να τηρηθούν οι ειδικές απαιτήσεις στη συσκευασία και την επισήμανση. Για προτομασία του αντικειμένου που αποστέλλεται, απαιτείται να συμβουλευτείτε έναν ειδικό για επικίνδυνα υλικά. Επίσης, τηρήστε τους εθνικούς κανονισμούς που πιθανώς να είναι πιο λεπτομερείς. Καλύψτε τις ανοικτές επαφές με αυτοκόλλητη ταινία ή άλλο μέσο και συσκευάστε την μπαταρία με τρόπο ώστε να μην μπορεί να μετακινείται μέσα στη συσκευασία.
11. Τηρήστε τους τοπικούς κανονισμούς που σχετίζονται με τη διάθεση της μπαταρίας.

## ΦΥΛΑΞΕΤΕ ΑΥΤΕΣ ΤΙΣ ΟΔΗΓΙΕΣ.

### ⚠️ ΠΡΟΣΟΧΗ: Να χρησιμοποιείτε μόνο γνήσιες μπαταρίες Makita.

• Η χρήση μη γνήσιων μπαταριών Makita, ή μπαταριών που έχουν τροποποιηθεί, μπορεί να έχει ως αποτέλεσμα την έκρηξη της μπαταρίας και τη συνεπακόλουθη πρόκληση πυρκαγιών, προσωπικού τραυματισμού και ζημιάς. Θα ακυρώσει επίσης την εγγύηση Makita για το εργαλείο και τον φορτιστή Makita.

### Συμβουλές για διατήρηση μέγιστης ζωής μπαταρίας

1. Να φορτίζετε την κασέτα μπαταρίας πριν αποφορτιστεί εντελώς. Να σταματάτε πάντα τη λειτουργία του εργαλείου και να φορτίζετε την κασέτα μπαταρίας όταν παρατηρείτε μειωμένη ισχύ εργαλείου.
2. Ποτέ μην επαναφορτίζετε μια πλήρως φορτισμένη μπαταρία. Υπερφόρτιση μειώνει την ωφέλιμη ζωή της μπαταρίας.
3. Φορτίζετε την κασέτα μπαταρίας σε θερμοκρασία δωματίου 10 °C - 40 °C. Αφήστε μια θερμή κασέτα μπαταρίας να κρυώσει πριν την φορτίσετε.
4. Φορτίστε την κασέτα μπαταρίας όταν δεν τη χρησιμοποιείτε για ένα μεγάλο χρονικό διάστημα (περισσότερο από έξι μήνες).

## ΠΕΡΙΓΡΑΦΗ ΛΕΙΤΟΥΡΓΙΑΣ

### ⚠️ ΠΡΟΣΟΧΗ:

• Πάντοτε βεβαιώνετε ότι το εργαλείο είναι σβηστό και η κασέτα μπαταρίας έχει αφαιρεθεί πριν ρυθμίσετε ή ελέγξετε κάποια λειτουργία στο εργαλείο.

## Τοποθέτηση ή αφαίρεση της κασέτας μπαταρίας (Εικ. 1)

### ⚠ ΠΡΟΣΟΧΗ:

- Πάντοτε να σβήνετε το εργαλείο πριν τοποθετήσετε ή αφαιρέσετε την κασέτα μπαταρίας.
- Κρατήστε το εργαλείο και την κασέτα μπαταρίας σταθερά κατά την τοποθέτηση και αφαίρεση της κασέτας μπαταρίας. Εάν δεν κρατήσετε το εργαλείο και την κασέτα μπαταρίας σταθερά ενδέχεται να γλιστρήσουν από τα χέρια σας με αποτέλεσμα την πρόκληση ζημιάς στο εργαλείο και την κασέτα μπαταρίας όπως και τραυματισμό.

Για να αφαιρέσετε την κασέτα μπαταρίας, ολισθήστε την από το εργαλείο ενώ σύρετε το κουμπί στο μπροστινό μέρος της κασέτας.

Για να τοποθετήσετε την κασέτα μπαταρίας, ευθυγραμμίστε τη γλώσσα στην κασέτα μπαταρίας με την αύλακα στην υποδοχή και ολισθήστε τη στη θέση της. Να την τοποθετείτε πλήρως μέχρι να ασφαλίσει στη θέση της, γεγονός που υποδεικνύεται με ένα χαρακτηριστικό ήχο. Αν μπορείτε να δείτε την κόκκινη ένδειξη στην επάνω πλευρά του κουμπιού, δεν έχει κλειδώσει τελείως.

### ⚠ ΠΡΟΣΟΧΗ:

- Να τοποθετείτε πάντα την κασέτα μπαταρίας πλήρως μέχρι να μην βλέπετε την κόκκινη ένδειξη. Σε αντίθετη περίπτωση, μπορεί να πέσει κατά λάθος από το εργαλείο και να τραυματίσει εσάς ή κάποιον παρευρισκόμενο.
- Μην τοποθετείτε την κασέτα μπαταρίας με βία. Αν η κασέτα δεν εισέρχεται με ευκολία, δεν είναι τοποθετημένη σωστά.

### ΠΑΡΑΤΗΡΗΣΗ:

- Το εργαλείο δεν λειτουργεί με μόνο μια κασέτα μπαταρίας.

## Σύστημα προστασίας εργαλείου/μπαταρίας

Το εργαλείο είναι εξοπλισμένο με σύστημα προστασίας εργαλείου/μπαταρίας.

Αυτό το σύστημα αποκτάει αυτόματα την ισχύ προς το μοτέρ για να παραταθεί η διάρκεια λειτουργίας του εργαλείου και της μπαταρίας.

Το εργαλείο σταματάει αυτόματα κατά τη διάρκεια της λειτουργίας αν το εργαλείο ή η μπαταρία βρεθούν κάτω από μία εκ των παρακάτω συνθηκών. Σε μερικές συνθήκες, ανάβουν οι ενδεικτικές λυχνίες.

### Προστασία υπερφόρτωσης

Όταν το εργαλείο λειτουργεί με τρόπο ώστε να αναγκάζεται να καταναλώνει ασυνήθιστα υψηλό ρεύμα, το εργαλείο σταματάει αυτόματα χωρίς καμία ένδειξη. Σε αυτή την περίπτωση, απενεργοποιήστε το εργαλείο και διακόψτε την εφαρμογή που προκάλεσε την υπερφόρτωση του εργαλείου. Μετά ενεργοποιήστε το εργαλείο για επανεκκίνηση.

### Προστασία υπερθέρμανσης για την μπαταρία

Όταν η μπαταρία υπερθερμαίνεται, το εργαλείο σταματάει αυτόματα χωρίς καμία ένδειξη. Το εργαλείο δεν ξεκινάει ακόμη κι αν πατήσετε το κουμπί διακόπτη. Σε αυτή την περίπτωση, αφήστε την μπαταρία να κρυώσει πριν ενεργοποιήσετε ξανά το εργαλείο.

### ΠΑΡΑΤΗΡΗΣΗ:

- Η προστασία υπερθέρμανσης της μπαταρίας λειτουργεί μόνο με μια κασέτα μπαταρίας με μια ένδειξη αστεριού. (Εικ. 2)

## Προστασία υπερβολικής αποφόρτισης (Εικ. 3)

Όταν το υπολειπόμενο φορτίο της μπαταρίας είναι χαμηλό, η ένδειξη μπαταρίας αναβοσβήνει στην αντίστοιχη πλευρά της μπαταρίας. Με την περαιτέρω χρήση, το εργαλείο σταματάει και η ένδειξη μπαταρίας ανάβει για περίπου 10 δευτερόλεπτα. Σε αυτή την περίπτωση, φορτίστε την κασέτα μπαταρίας.

## Ένδειξη της υπόλοιπης χωρητικότητας της μπαταρίας (Εικ. 4)

### Μόνο για κασέτες μπαταριών με την ένδειξη

Πιέστε το κουμπί ελέγχου στην κασέτα μπαταρίας για να υποδείξετε την υπόλοιπη χωρητικότητα της μπαταρίας. Οι ενδεικτικές λυχνίες ανάβουν για λίγα δευτερόλεπτα.

Ενδεικτικές λυχνίες			Υπόλοιπη χωρητικότητα
■ Αναμμένες	□ Σβηστές	▧ Αναβο-σβήνει	
■ ■ ■ ■			75% έως 100%
■ ■ ■ □			50% έως 75%
■ ■ □ □			25% έως 50%
■ □ □ □			0% έως 25%
▧ □ □ □			Φορτίστε την μπαταρία.
■ ■ □ □	↑ ↓	□ □ ■ ■	Μπορεί να προέκυψε δυσλειτουργία στην μπαταρία.

015658

### ΣΗΜΕΙΩΣΗ:

- Ανάλογα με τις συνθήκες χρήσης και τη θερμοκρασία περιβάλλοντος, η ένδειξη μπορεί να διαφέρει λίγο από την πραγματική χωρητικότητα.

### Λειτουργία διακόπτη (Εικ. 5)

Για εκκίνηση του εργαλείου, πιέστε απλά το κουμπί "HIGH/LOW". Για απενεργοποίηση, πιέστε το κουμπί "OFF". Για αλλαγή της ταχύτητας του εργαλείου, πιέστε το κουμπί "HIGH/LOW". Με την πρώτη πίεση του κουμπιού επιτυγχάνεται υψηλή ταχύτητα και με τη δεύτερη επιτυγχάνεται χαμηλή ταχύτητα, στη συνέχεια με κάθε πίεση του κουμπιού επιτυγχάνεται η αλλαγή ταχύτητας μεταξύ των ρυθμίσεων υψηλό/χαμηλό εναλλάξ.

## ΣΥΝΑΡΜΟΛΟΓΗΣΗ

### ⚠ ΠΡΟΣΟΧΗ:

- Πάντοτε βεβαιώνετε ότι το εργαλείο είναι σβηστό και η κασέτα μπαταρίας έχει αφαιρεθεί πριν εκτελέσετε κάποια εργασία στο εργαλείο.

## Τοποθέτηση ή αφαίρεση μακρού ακροφυσίου (Εικ. 6 και 7)

Για να τοποθετήσετε το μακρύ ακροφύσιο, πιέστε το προς τα μέσα πάνω στην εξαγωγή του φυσητήρα μέχρι τέρμα.

Για να αφαιρέσετε το μακρύ ακροφύσιο, πιέστε τα δύο κουμπιά του και ταυτόχρονα τραβήξτε το προς τα έξω.

### Τοποθέτηση ιμάντα ώμου (Εικ. 8)

Τραβήξτε το άγκιστρο ανάρτησης του εργαλείου προς τα έξω.

Προσδέστε τον ιμάντα ώμου στο άγκιστρο ανάρτησης του εργαλείου.

Πριν από τη χρήση, ρυθμίστε το μήκος του ιμάντα ώστε να μπορείτε να εργαστείτε άνετα.

## ΛΕΙΤΟΥΡΓΙΑ

### Φύσημα (Εικ. 9)

Κρατήστε το φυσητήρα σταθερά με το ένα χέρι και εκτελέστε την εργασία φυσημάτος κατευθύνοντας το εργαλείο αργά προς την επιθυμητή κατεύθυνση.

Όταν το φύσημα διενεργείται γύρω από ένα κτίριο, μεγάλο βράχο ή όχημα, κατευθύνετε το ακροφύσιο μακριά από αυτά.

Όταν εκτελείτε εργασία μέσα σε μια γωνία, αρχίστε από τη γωνία και στη συνέχεια μετακινηθείτε προς την ευρύτερη περιοχή.

## ΣΥΝΤΗΡΗΣΗ

### ⚠ ΠΡΟΣΟΧΗ:

- Πάντοτε βεβαιώνετε ότι το εργαλείο είναι σβηστό και η κασέτα μπαταρίας έχει αφαιρεθεί πριν επιχειρήσετε να κάνετε έλεγχο ή συντήρηση.
- Μην χρησιμοποιείτε ποτέ βενζίνη, πετρελαϊκό αιθέρα, διαλυτικό, αλκοόλη ή παρόμοιες ουσίες. Ενδέχεται να προκληθεί αποχρωματισμός, παραμόρφωση ή ωχμές.

### Καθαρισμός (Εικ. 10)

Περιστασιακά, καθαρίστε την εξωτερική επιφάνεια του εργαλείου χρησιμοποιώντας ένα πανί που έχετε υγράνει με σαπουνόνερο.

### Αντικατάσταση ψηκτρών άνθρακα (Εικ. 11 και 12)

Αφαιρείτε και ελέγχετε τις ψήκτρες άνθρακα τακτικά. Αντικαθιστάτε τις όταν φθαρούν μέχρι το σημάδι ορίου. Κρατάτε τις ψήκτρες άνθρακα καθαρές και ελεύθερες να γλιστρούν στις θήκες. Και οι δύο ψήκτρες άνθρακα πρέπει να αντικαθίστανται ταυτόχρονα. Χρησιμοποιείτε μόνο ταυτόσημες ψήκτρες άνθρακα.

Χρησιμοποιείστε ένα κατσαβίδι για να αφαιρέσετε τα καπάκια των θηκών των ψηκτρών. Αφαιρέστε τις φθαρμένες ψήκτρες, βάλτε τις νέες και ασφαλίστε τα καπάκια των θηκών των ψηκτρών.

Για διατήρηση της ΑΣΦΑΛΕΙΑΣ και ΑΞΙΟΠΙΣΤΙΑΣ του προϊόντος, επισκευές, οποιαδήποτε συντήρηση ή ρυθμίσεις πρέπει να εκτελούνται από κέντρα εξυπηρέτησης εξουσιοδοτημένα από την Makita, με χρήση πάντοτε ανταλλακτικών Makita.

## ΠΡΟΑΙΡΕΤΙΚΑ ΕΞΑΡΤΗΜΑΤΑ

### ⚠ ΠΡΟΣΟΧΗ:

- Αυτά τα εξαρτήματα ή προσαρτήματα συνιστώνται για χρήση με το εργαλείο Makita που περιγράφηκε στις οδηγίες αυτές. Η χρήση οτιδήποτε άλλων εξαρτημάτων ή προσαρτημάτων μπορεί να προκαλέσει κίνδυνο τραυματισμού σε άτομα. Χρησιμοποιείτε τα εξαρτήματα ή προσαρτήματα μόνο για την χρήση που προορίζονται.

Εάν χρειάζεστε οποιαδήποτε βοήθεια για περισσότερες πληροφορίες σε σχέση με αυτά τα εξαρτήματα, απoταnθείτε στο τοπικό σας κέντρο εξυπηρέτησης Makita.

- Γνήσια μπαταρία και φορτιστής της Makita

### ΠΑΡΑΤΗΡΗΣΗ:

- Μερικά στοιχεία στη λίστα μπορεί να συμπεριλαμβάνονται στη συσκευασία εργαλείου ως στάνταρ εξαρτήματα. Μπορεί να διαφέρουν ανάλογα με τη χώρα.

ENG102-3

### Θορύβος

Το τυπικό A επίπεδο μετρημένου θορύβου καθορίζεται σύμφωνα με το EN50636:

Στάθμη πίεσης ήχου ( $L_{pA}$ ): 82,3 dB (A)

Στάθμη δύναμης ήχου ( $L_{WA}$ ): 94,7 dB (A)

Αβεβαιότητα (K): 1,6 dB (A)

### Φοράτε ωτοασπίδες

ENG900-1

### Κραδασμός

Η ολική τιμή δόνησης (άθροισμα τρι-αξονικού διανύσματος) καθορίζεται σύμφωνα με το EN50636:

Είδος εργασίας: λειτουργία χωρίς φορτίο

Εκπομπή δόνησης ( $a_{h1}$ ): 2,5 m/s<sup>2</sup> ή λιγότερο

Αβεβαιότητα (K): 1,5 m/s<sup>2</sup>

ENG901-1

- Η δηλωμένη τιμή εκπομπής κραδασμών έχει μετρηθεί σύμφωνα με την πρότυπη μέθοδο δοκιμής και μπορεί να χρησιμοποιηθεί για τη σύγκριση ενός εργαλείου με άλλο.
- Η δηλωμένη τιμή εκπομπής κραδασμών μπορεί να χρησιμοποιηθεί και στην προκαταρκτική αξιολόγηση έκθεσης.

### ⚠ ΠΡΟΕΙΔΟΠΟΙΗΣΗ:

- Η εκπομπή κραδασμών κατά τη χρήση του ηλεκτρικού εργαλείου σε πραγματικές συνθήκες μπορεί να διαφέρει από τη δηλωμένη τιμή εκπομπής ανάλογα με τον τρόπο χρήσης του εργαλείου.
- Φροντίστε να λάβετε τα κατάλληλα μέτρα προστασίας του χειριστή βάσει υπολογισμού της έκθεσης σε πραγματικές συνθήκες χρήσης (λαμβάνοντας υπόψη όλες τις συνιστώσες του κύκλου λειτουργίας όπως τους χρόνους που το εργαλείο είναι εκτός λειτουργίας και όταν βρίσκεται σε αδρανή λειτουργία πέραν του χρόνου ενεργοποίησης).

## ΔΗΛΩΣΗ ΣΥΜΜΟΡΦΩΣΗΣ ΕΚ

### Για τις ευρωπαϊκές χώρες μόνο

Η δήλωση συμμόρφωσης ΕΚ περιλαμβάνεται ως Παράρτημα Α σε αυτό το εγχειρίδιο οδηγιών.



**Genel görünüşün açıklanması**

1 Kırmızı gösterge	6 Gösterge lambaları	11 Uzun üfleç
2 Düğme	7 Kontrol düğmesi	12 Askı aparatı
3 Batarya kartuşu	8 HIGH/LOW düğmesi	13 Limit işareti
4 Yıldız işareti	9 OFF düğmesi	14 Tornavida
5 Batarya göstergesi	10 Kanca	15 Fırça yuvası kapağı

**ÖZELLİKLER**

Model		DUB361
Kapasiteler	Hava hacmi (HIGH)	4,4 m <sup>3</sup> /dak.
	Hava hacmi (LOW)	2,6 m <sup>3</sup> /dak.
Yüksüz hız (dak <sup>-1</sup> )	HIGH	17.000
	LOW	10.000
Toplam uzunluk	(uzun üfleçsiz)	420 mm
	(uzun üfleçli)	905 mm
Net ağırlık		3,1 - 3,2 kg
Batarya kartuşu		BL1815N, BL1820, BL1820B, BL1830, BL1840, BL1850, BL1830B, BL1840B, BL1850B, BL1860B
Anma voltajı		D.C. 36 V

- Sürekli yapılan araştırma ve geliştirmelerden dolayı, burada belirtilen özellikler önceden bildirilmeksizin değiştirilebilir.
- Özellikler ve batarya kartuşu ülkeden ülkeye değişebilir.
- Ağırlık, batarya kartuşu dahil aksesuar(lar) a bağlı olarak değişebilir. EPTA-Prosedürü 01/2014 uyarınca, en hafif ve en ağır kombinasyonlar tabloda verilmiştir.

END012-5

**Semboller**

Aşağıdakiler makinenz için kullanılan sembolleri göstermektedir. Kullanmadan önce manalarını anladığınızdan emin olunuz.



- Çok özenli ve dikkatli kullanın.



- Kullanma kılavuzunu okuyun.



- Ellerinizi dönen parçalardan uzak tutun.



- Etrafınızdaki kişileri aletten uzak tutun.



- Koruyucu gözlük ve kulaklık takın.



- Neme maruz bırakmayın.



- Sadece AB ülkeleri için Elektrik donanımını ve batarya kutusunu evsel atıklarla birlikte bertaraf etmeyiniz! Atık Elektrikli ve Elektronik Donanımlar, bataryalar ve Akümülatörler ve Atık bataryalar ve Akümülatörler konusundaki Avrupa Direktifleri ve bunların ulusal yasalara uygulanmaları uyarınca, kullanım ömürleri biten elektrikli donanımların, bataryaların ve batarya takım(lar)ının ayrı toplanmaları ve çevreye uyumlu bir geri kazanım tesisine getirilmeleri gereklidir.

ENE018-1

**Kullanım amacı**

Bu alet tozu üflemek için tasarlanmıştır.

ENB116-7

**AKÜLÜ ÜFLEYİCİ GÜVENLİK UYARILARI****Eğitim**

- Talimatları dikkatlice okuyun. Üfleyicinin kontrollerine ve doğru kullanımına aşinalık kazanın.
- Fiziksel, duyuşsal ya da zihinsel yetenekleri kısıtlı olan veya deneyim ve bilgileri olmayan ya da bu talimatlara aşına olmayan kişilerin ve çocukların üfleyiciyi kullanmasına asla izin vermeyin. Yerel düzenlemeler kullanıcı yaşına sınırlandırma getirebilir.
- Islak yüzeylerde kullanılırsa elektrik şoku oluşabilir. Yağmura maruz bırakmayın. Kapalı yerde saklayın.
- Diğer insanlara ya da mallarına gelecek zararlardan ve kazalardan operatör ya da kullanıcının sorumlu olduğunu unutmayın.

## Hazırlık

5. Bir kulak koruyucu ve güvenlik gözlükleri kullanın. Üfleyciyi kullanırken bunları daima takın.
6. Üfleyciyi kullanırken daima sağlam ayakkabılar ve uzun pantolonlar giyin.
7. Hava girişine çekilebilecek takılar takmayın ve bol elbiseler giymeyin. Uzun saçlarınızı hava girişlerinden uzak tutun.
8. Tozdan rahatsız olmamak için toz maskesi takılması tavsiye edilir.

## Çalıştırma

9. Üfleyciyi sadece sağlam, düz bir yüzeyde önerilen konumda çalıştırın.
10. Üfleyciyi kullanırken nozulu yakınınızdaki kişilere doğrultmayın.
11. Emme girişini ve/veya üfleyci çıkışı asla tıkamayın.
  - Tozlu alanları temizlemeye çalışarak emme girişinin veya üfleyci çıkışının tıkanmasına sebep olmayın.
  - Üfleyciyi orijinal olandan daha küçük bir konik bir nozul, örneğin nozulun üst ucuna çapı küçültülmüş ekstra bir hortum veya daha küçük bir hortum bağlanarak elde edilen yeni bir nozul ile kullanmayın.
  - Üfleyciyi top, şişme bot veya benzeri şeyleri şişirmek için kullanmayın.

Yüksek motor devri fanın tehlikeli bir şekilde kırılmasına ve ciddi kişisel yaralanmalara yol açabilir. Isınan motor ve kontrol devresi bir yangın çıkmasına neden olabilir.

12. Fazla ıleriye uzanmaya çalışmayın ve her zaman doğru bir dengeyi koruyun ve yere sağlam basın. Eğimli yerlerde adımlarınıza dikkat edin ve yürüyerek hareket etmeye, asla koşmamaya dikkat edin.
13. Üfleyciyi çakıllı veya stabilize malzemesi dökülmüş zeminde kullanmayın. Fırlayan malzeme yaralanmalara neden olabilir.
14. Üfleyciyi asla çevresinde insanlar, özellikle de çocuklar veya evcil hayvanlar varken kullanmayın.
15. Üfleyciyi açık pencere vb. yanında çalıştırmayın.
16. Üfleycinin sadece makul saatlerde çalıştırılması tavsiye edilir - sabahın erken saatleri ya da gece geç vakitler gibi insanların rahatsız olabileceği saatlerde çalıştırmayın.
17. Üfleme işlemine başlamadan önce tırmık ve süpürge kullanarak döküntülerin gevşetilmesi tavsiye edilir.
18. Tozlu yerlerde yüzeyin hafifçe ıslatılması veya piyasada mevcut olan nemlendirici ek parçasının kullanılması tavsiye edilir.
19. Hava akımının yere daha yakından etki etmesi için uzun olan nozulun kullanılması tavsiye edilir.
20. Üfleyci herhangi yabancı bir cisme rastlarsa veya alışımaş güdültüler çıkarmaya veya titremeye başlarsa, üfleyciyi durdurmak için hemen kapatın. Yeniden başlatmadan ve çalıştırmadan önce, daima batarya kartuşunu üfleyciden çıkarın ve aşağıdaki adımları gerçekleştirin:
  - hasarları kontrol edin,
  - üfleyci zarar görmüşse, Makita Yetkili Servis Merkezlerinde tamir ettirin.

21. Şunları yapmadan önce üfleyciyi kapatın, batarya kartuşunu çıkarın ve hareket eden tüm parçaların tamamen durduğundan emin olun:
  - üfleyciyi kullanmayı bıraktığınızda,
  - tıkanmaları temizlemeden ya da sepeti boşaltmadan önce,
  - kontrol etmeden, temizlemeden ve üfleyci üzerinde çalışmadan önce,
  - üfleyci anormal şekilde titremeye başlarsa, hemen kontrol etmeniz gerektiğinde ya da
  - yabancı bir cisme çarptıktan sonra üfleycide hasar olup olmadığını kontrol etmek için.
22. Emme girişine veya üfleyci çıkışına parmak ya da başka bir nesne sokmayın.
23. İstem dışı çalışmayı önleyin. Batarya kutusunu takmadan, üfleyciyi elinize almadan veya taşımadan önce anahtarın kapalı konumda olduğundan emin olun. Üfleyciyi parmağınız anahtarın üzerinden taşıyarak ya da anahtar açık konumundayken elektrik kaynağını devreye sokmak kazalara davetiye çıkarır.

## Bakım ve saklama

24. Üfleyci; bakım, kontrol, saklama veya aksesuar değişimi için durdurulduğunda, güç kaynağını kapatın, batarya kartuşunu üfleyciden çıkarın ve tüm hareketli parçaların tam olarak durduğundan emin olun. Bütün kontrol ve ayar gibi işlemlerden önce üfleycinin soğumasını bekleyin. Üfleyciye iyi bakın ve temiz tutun.
25. Üfleyciyi çocukların erişiminden uzak kuru bir yerde saklayın.
26. Saklamadan önce her zaman üfleycinin soğumasını bekleyin.
27. Üfleyciyi güvenli bir şekilde çalışır durumda tutmak için tüm somunların, civataların ve vidaların sağlam şekilde sıkıldığından emin olun.

## Batarya aletinin kullanımı ve bakımı

28. Sadece üretici tarafından belirtilen şarj aleti ile şarj edin. Bir batarya kutusu için uygun olan şarj aleti başka bir batarya kutusu ile kullanıldığında yangın riski oluşturabilir.
29. Üfleyciyi sadece özel olarak belirtilen batarya kutuları ile kullanın. Başka batarya kutularının kullanımı yaralanma ve yangın riski oluşturabilir.

## BU TALİMATLARI MUHAFAZA EDİN.

### ⚠ UYARI:

Ürünü kullanırken (defalarca kullanınca kazanılan) rahatlık ve tanıdıklık duygusunun ilgili ürünün güvenlik kurallarına sıkı sıkıya bağlı kalmanın yerine geçmesine İZİN VERMEYİN. YANLIŞ KULLANIM veya bu kullanma kılavuzunda belirtilen emniyet kurallarına uymama ciddi yaralanmaya neden olabilir.

ENC007-11

## ÖNEMLİ GÜVENLİK TALİMATLARI

### BATARYA KARTUŞU İÇİN

1. Batarya kartuşunu kullanmadan önce, tüm talimatları ve (1) batarya kartuşu, (2) batarya ve (3) ürün üzerindeki tüm uyarı işaretlerini okuyun.
2. Batarya kartuşunu demonte etmeyin.

3. Çalışma süresi aşırı derecede kısalmışsa kullanmayı derhal bırakın. Aşırı ısınma, yanma riski hatta patlamaya neden olabilir.
4. Gözünüze elektrolit kaçar, gözlerinizi temiz suyla durulayın ve hemen tıbbi yardım alın. Görme kaybına yol açabilir.
5. Batarya kartuşunu kısa devre yaptırmayın:
  - (1) Terminallere herhangi bir iletken madde değdirmeyin.
  - (2) Batarya kartuşunu çiviler, madeni paralar, vb. gibi başka metal nesnelere aynı kaba koymaktan kaçının.
  - (3) Batarya kartuşunu yağmura ya da suya maruz bırakmayın.

Bataryada bir kısa devre büyük bir elektrik akımına, aşırı ısınmaya, olası yanıklara ve hatta bir bozulmaya neden olabilir.
6. Aleti ve batarya kartuşunu sıcaklığın 50°C'yi geçtiği ortamlarda saklamayın.
7. Batarya kartuşunu ciddi hasar görmüş ya da tamamen kullanılmaz hale gelmiş olsa bile ateşe atmayın. Batarya kartuşu ateşin içinde patlayabilir.
8. Bataryayı düşürmemeye ya da darbe almamasına dikkat edin.
9. Zarar gören bataryayı kullanmayın.
10. Aletin içerdiği lityum-iyon bataryalar Tehlikeli Eşyalar Yönetmeliğinin gereksinimlerine tabidir. Ticari nakliye işlemleri için, örneğin üçüncü tarafa, nakliye acenteleri tarafından yapılan nakliyelerde, paketleme ve etiketleme gereksinimlerine uyulmalıdır. Nakliyesi yapılacak ürünün hazırlanması için, tehlikeli maddeler konusunda uzman bir kişiye danışın. Lütfen muhtemelen daha ayrıntılı olan ulusal yönetmeliklere de uyun. Açık kontakları bantlayın ya da maskeleyin ve bataryayı paketin içinde hareket etmeyecek şekilde paketlen.
11. Bataryanın elden çıkarılması ile ilgili yerel düzenlemelere uyunuz.

## BU TALİMATLARI MUHAFAZA EDİN.

**⚠ DİKKAT:** Sadece orijinal Makita bataryaları kullanın.

- Orijinal olmayan Makita bataryaların ya da üzerinde değişiklik yapılmış bataryaların kullanılması, bataryanın patlamasına yol açarak; yangın, kişisel yaralanma ve hasara sebep olabilir. Bu durum aynı zamanda Makita aletin ve şarj aletin Makita garantisini de geçersiz kılacaktır.

## Maksimum batarya ömrünü koruma için tavsiyeler

1. Batarya kartuşunu tamamen boşalmadan önce şarj edin. Aletin gücünün zayıflamaya başladığını fark ettiğinizde aleti durdurun ve batarya kartuşunu şarj edin.
2. Tam dolu bir batarya kartuşunu asla yeniden şarj etmeyin. Fazla şarj etme bataryanın kullanım ömrünü kısaltır.
3. Batarya kartuşunu 10 °C - 40 °C oda sıcaklığında şarj edin. Sıcak bir batarya kartuşunu şarj etmeden önce soğumasını bekleyin.
4. Uzun bir süre (altı aydan daha fazla) kullanmadığınız durumlarda batarya kartuşunu şarj edin.

## İŞLEVSEL AÇIKLAMALAR

### ⚠ DİKKAT:

- Alet üzerinde ayarlama ya da işleyiş kontrolü yapmadan önce aletin kapalı ve batarya kartuşunun çıkarılmış olduğundan daima emin olun.

### Batarya kartuşunun takılması ve çıkarılması (Şek. 1)

#### ⚠ DİKKAT:

- Batarya kartuşunu takmadan ya da çıkarmadan önce aleti daima kapatın.
- Batarya kartuşunu takarken veya çıkarırken aleti ve batarya kartuşunu sıkıca tutun. Aletin ve batarya kartuşunun sıkıca tutulmaması bunların düşürülmesine ve zarar görmesine ya da ciddi yaralanmalara sebep olabilir.

Batarya kartuşunu çıkarmak için, kartuşun ön tarafındaki düğmeyi kaydırarak kartuşu aletten çıkarın.

Batarya kartuşunu takmak için, batarya kartuşu üzerindeki dili yuvanın çentiği ile hizalayın ve yerine oturtun. Hafif bir tık sesi duyulana kadar itip yerine tam oturmasını sağlayın. Düğmenin üst tarafındaki kırmızı göstere görünüyorsa tam yerine kilitlememiş demektir.

#### ⚠ DİKKAT:

- Batarya kartuşunu daima kırmızı göstere görünmeyecek şekilde tam olarak takın. Yerine tam oturmazsa, aletten yanlışlıkla düşebilir, sizin ya da çevrenizdeki kişilerin yaralanmasına neden olabilir.
- Batarya kartuşunu zorlayarak takmayın. Kartuş kolay bir şekilde kaymıyorsa doğru yerleştirilmemiş demektir.

#### NOT:

- Alet, tek batarya kartuşu ile çalışmaz.

### Alet/batarya koruma sistemi

Bu alet bir alet/batarya koruma sistemi ile donatılmıştır. Bu sistem motora giden gücü otomatik olarak keserek uzun alet ve batarya ömrü sağlar. Alet veya batarya için aşağıdaki durumlardan biri söz konusu olduğunda aletin işleyişi otomatik olarak durur. Bazı durumlarda göstergeler yanar.

#### Aşırı yük koruması

Alet, anormal derecede yüksek akım çekmesine neden olacak şekilde kullanıldığında, alet hiçbir belirti vermeden otomatik olarak durur. Bu durumda, aleti kapatın ve aletin aşırı yüklenmesine neden olan uygulamayı durdurun. Ardından aleti yeniden çalıştırın.

#### Batarya için aşırı ısınma koruması

Batarya aşırı ısındığında, alet hiçbir belirti vermeden otomatik olarak durur. Bataryanın elden çıkarılması ile ilgili yerel düzenlemelere uyunuz. Bu durumda, aleti tekrar çalıştırmadan önce bataryanın soğumasını bekleyin.

#### NOT:

- Bataryanın aşırı ısınmasını koruma sistemi sadece yıldız işaretli batarya kartuşlarında çalışır. (Şek. 2)

#### Aşırı deşarj koruması (Şek. 3)

Kalan batarya kapasitesi düşük olduğunda, söz konusu batarya tarafındaki göstere lambası yanıp söner. Kullanılmaya devam edildiğinde, alet durur ve göstere lambası yaklaşık 10 saniye kadar yanar. Bu durumda, batarya kartuşunu şarj edin.

## Kalan batarya kapasitesinin gösterilmesi (Şek. 4)

### Sadece göstergeli batarya kartuşları için

Kalan batarya kapasitesini göstermesi için batarya kartuşu üzerindeki kontrol düğmesine basın. Gösterge lambaları birkaç saniye yanar.

Gösterge lambaları			Kalan kapasite
Yanıyor	Kapalı	Yanıp sönmüyo	
■	□	■	%75 ila %100
■	■	□	%50 ila %75
■	□	□	%25 ila %50
■	□	□	%0 ila %25
■	□	□	Bataryayı şarj edin.
■	□	□	Batarya arızalanmış olabilir.

015658

### NOT:

- Kullanım koşullarına ve ortam sıcaklığına bağlı olarak, gösterilen değer gerçek kapasiteden biraz farklılık gösterebilir.

### Anahtar işlemi (Şek. 5)

Aleti başlatmak için "HIGH/LOW" düğmesine basmanız yeterlidir. Kapatmak için, "OFF" düğmesine basın. Alet hızını değiştirmek için "HIGH/LOW" düğmesine basmanız yeterlidir. Bu düğmeye ilk basışınızda yüksek hız geçerli olur, ikinci basışınızda ise düşük hıza geçilir ve sonraki her basışta da düğme yüksek/düşük döngüsünü döndürümlü olarak tekrar eder.

### MONTAJ

#### ⚠ DİKKAT:

- Alet üzerinde herhangi bir iş yapmadan önce aletin kapalı ve batarya kartuşunun ayrılmış olduğundan daima emin olun.

### Uzun üflecin takılması ve çıkarılması (Şek. 6 ve 7)

Uzun üfleci takmak için, sonuna kadar iterek aletin üfleci çıkışına yerleştirin. Uzun üfleci çıkarmak için iki düğmeye birlikte basın ve düğmeleri basılı tutarken üfleci çekip çıkarın.

### Omuz askısının takılması (Şek. 8)

Aletin askı aparatını dışarı doğru çekin. Omuz askısını aletin askı aparatına tutturun. Kullanmadan önce, askının uzunluğunu kolay çalışabileceğiniz şekilde ayarlayın.

## KULLANIM

### Üfleme (Şek. 9)

Üfleyciyi elinizle sıkıca tutun ve üfleme işlemi üfleyciyi yavaşça hareket ettirerek gerçekleştirin. Bir binanın, büyük bir taş parçası ya da aracın etrafında üfleyciyi kullanırken üfleci bunlardan uzağa doğrultun. Köşeli bir alanda işlemi gerçekleştirirken önce köşeden başlayıp sonra geniş Alana doğru hareket edin.

## BAKIM

### ⚠ DİKKAT:

- Kontrol ya da bakım yapmadan önce aletin kapalı ve batarya kartuşunun çıkartılmış olduğundan daima emin olun.
- Benzin, tiner, alkol ve benzeri maddeleri kesinlikle kullanmayın. Renk değişimi, deformasyon veya çatlaklar oluşabilir.

### Temizleme (Şek. 10)

Zaman zaman aletin dışını sabunlu suyla hafifçe ıslatılmış bir bezle silin.

### Karbon fırçaların değiştirilmesi (Şek. 11 ve 12)

Karbon fırçaları düzenli olarak çıkarıp kontrol edin. Sınır işaretine kadar yıprandıkları zaman değiştirin. Karbon fırçalarının temiz ve yuvaları içinde serbestçe kayar durumda kalmalarını sağlayın. Her iki karbon fırça aynı zamanda değiştirilmelidir. Sadece birbirinin aynısı olan karbon fırçaları kullanın.

Fırça yuvası kapaklarını çıkarmak için bir tornavida kullanın. Aşınmış karbon fırçalarını dışarı çıkarın, yerlerine yenilerini geçirin ve fırça yuvası kapaklarını açılmayacak şekilde takın.

Aleti EMNİYETLİ ve ÇALIŞMAYA HAZIR durumda tutmak için onarımlar, başka her türlü bakım ve ayarlamalar daima Makita yedek parçaları kullanılarak Makita yetkili servis merkezleri tarafından yapılmalıdır.

## İSTEĞE BAĞLI AKSESUARLAR

### ⚠ DİKKAT:

- Bu aksesuarlar ve ek parçalar bu el kitabında belirtilen Makita aletiniz ile kullanılmak için tavsiye edilmektedir. Herhangi başka bir aksesuar ya da ek parça kullanılması insanlar için bir yaralanma riski getirebilir. Aksesuarları ya da ek parçaları yalnızca belirtilmiş olan kullanım amaçlarına uygun olarak kullanın.

Bu aksesuarlarla ilgili daha fazla bilgiye ihtiyaç duyarsanız bulunduğunuz yerdeki Makita servis merkezi başvurun.

- Orijinal Makita batarya ve şarj aleti

### NOT:

- Listedeki bazı parçalar standart aksesuar olarak ürün paketinin içine dahil edilmiş olabilir. Aksesuarlar ülkeden ülkeye farklılık gösterebilir.

ENG102-3

### Gürültü

EN50636 standardına göre belirlenen tipik A-ağırlıklı gürültü düzeyi:

Ses basınç seviyesi ( $L_{pA}$ ): 82,3 dB (A)

Ses gücü düzeyi ( $L_{WA}$ ): 94,7 dB (A)

Belirsizlik (K): 1,6 dB (A)

**Kulak koruyucusu takın**

**Titreşim**

EN50636 standardına göre hesaplanan titreşim toplam değeri (üç eksenli vektör toplamı):

Çalışma modu: yüksüz çalışma

Titreşim emisyonu ( $a_{h1}$ ): 2,5 m/s<sup>2</sup>den az

Belirsizlik (K): 1,5 m/s<sup>2</sup>

ENG901-1

- Beyan edilen titreşim emisyon değeri standart test yöntemine uygun şekilde ölçülmüştür ve bir aleti bir başkasıyla karşılaştırmak için kullanılabilir.
- Beyan edilen titreşim emisyon değeri bir ön maruz kalma değerlendirmesi olarak da kullanılabilir.

**⚠ UYARI:**

- Bu elektrikli aletin gerçek kullanımı sırasındaki titreşim emisyonu aletin kullanım biçimlerine bağlı olarak beyan edilen emisyon değerinden farklı olabilir.
- Gerçek kullanım koşullarındaki maruz kalmanın bir tahmini hesaplaması temelinde operatörü koruyacak güvenlik önlemlerini mutlaka belirleyin (çalışma döngüsü içerisinde aletin kapalı olduğu ve aktif durumda olmasının yanı sıra boşta çalıştığı zamanlar gibi, bütün zaman dilimleri göz önünde bulundurularak değerlendirilmelidir).

**AT UYGUNLUK BEYANI****Sadece Avrupa ülkeleri için**

AT uygunluk beyanı bu kullanım kılavuzuna Ek A olarak eklenmiştir.





**Makita Europe N.V.** Jan-Baptist Vinkstraat 2,  
3070 Kortenberg, Belgium

**Makita Corporation** 3-11-8, Sumiyoshi-cho,  
Anjo, Aichi 446-8502 Japan