



 **BOSCH**

# GLI 18V-4000 C Professional

**HEAVY  
DUTY**

Robert Bosch Power Tools GmbH  
70538 Stuttgart  
GERMANY

[www.bosch-pt.com](http://www.bosch-pt.com)

1 609 92A 632 (2020.12) AS / 162



1 609 92A 632



- |  |  |                                 |
|--|--|---------------------------------|
| <b>de</b> Originalbetriebsanleitung          | <b>ru</b> Оригинальное руководство по эксплуатации | <b>lt</b> Originali instrukcija |
| <b>en</b> Original instructions              | <b>uk</b> Оригінальна інструкція з експлуатації    | <b>ko</b> 사용 설명서 원본             |
| <b>fr</b> Notice originale                   | <b>kk</b> Пайдалану нұсқаулығының түпнұсқасы       | <b>ar</b> دليل التشغيل الأصلي   |
| <b>es</b> Manual original                    | <b>ro</b> Instrucțiuni originale                   | <b>fa</b> دفترچه راهنمای اصلی   |
| <b>pt</b> Manual original                    | <b>bg</b> Оригинална инструкция                    |                                 |
| <b>it</b> Istruzioni originali               | <b>mk</b> Оригинална упатство за работа            |                                 |
| <b>nl</b> Oorspronkelijke gebruiksaanwijzing | <b>sr</b> Originalno uputstvo za rad               |                                 |
| <b>da</b> Original brugsanvisning            | <b>sl</b> Izvirna navodila                         |                                 |
| <b>sv</b> Bruksanvisning i original          | <b>hr</b> Originalne upute za rad                  |                                 |
| <b>no</b> Original driftsinstruks            | <b>et</b> Algpärane kasutusjuhend                  |                                 |
| <b>fi</b> Alkuperäiset ohjeet                | <b>lv</b> Instrukcijas oriģinālvalodā              |                                 |
| <b>el</b> Πρωτότυπο οδηγίων χρήσης           |  |                                 |
| <b>tr</b> Orijinal işletme talimatı          |  |                                 |
| <b>pl</b> Instrukcja oryginalna              |  |                                 |
| <b>cs</b> Původní návod k používání          |  |                                 |
| <b>sk</b> Pôvodný návod na použitie          |  |                                 |
| <b>hu</b> Eredeti használati utasítás        |  |                                 |



Deutsch .....	Seite	5
English .....	Page	9
Français .....	Page	14
Español .....	Página	19
Portugués .....	Página	24
Italiano .....	Pagina	29
Nederlands .....	Pagina	33
Dansk .....	Side	38
Svensk .....	Sidan	42
Norsk .....	Side	47
Suomi .....	Sivu	51
Ελληνικά .....	Σελίδα	55
Türkçe .....	Sayfa	61
Polski .....	Strona	66
Čeština .....	Stránka	71
Slovenčina .....	Stránka	76
Magyar .....	Oldal	80
Русский .....	Страница	85
Українська .....	Сторінка	91
Қазақ .....	Бет	96
Română .....	Pagina	102
Български .....	Страница	107
Македонски .....	Страница	112
Srpski .....	Strana	117
Slovenščina .....	Stran	122
Hrvatski .....	Stranica	127
Eesti .....	Lehekülg	131
Latviešu .....	Lappuse	136
Lietuvių k. ....	Puslapis	141
한국어 .....	페이지	145
عربي .....	الصفحة	151
فارسی .....	صفحه	156
CE .....		I

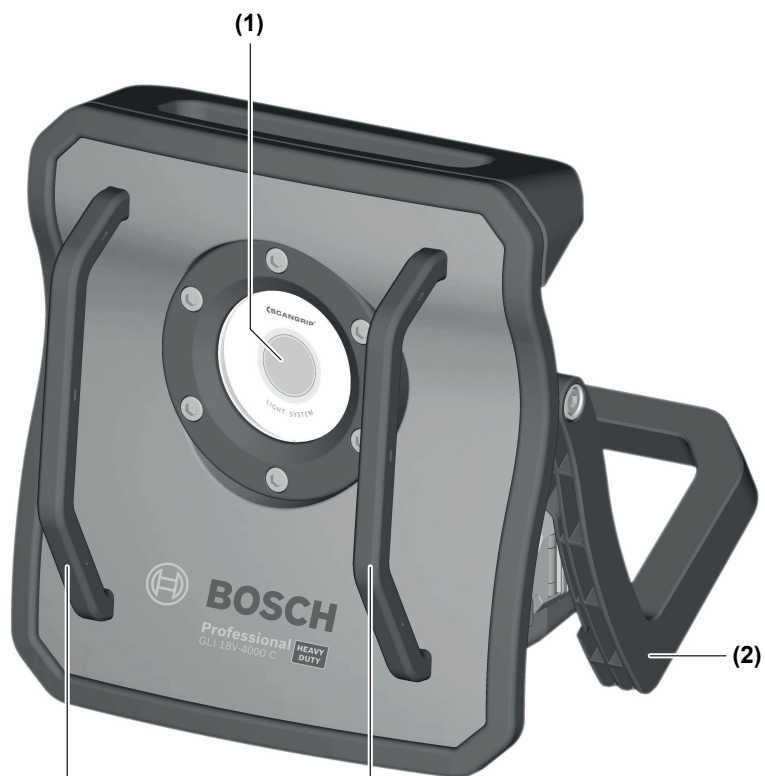

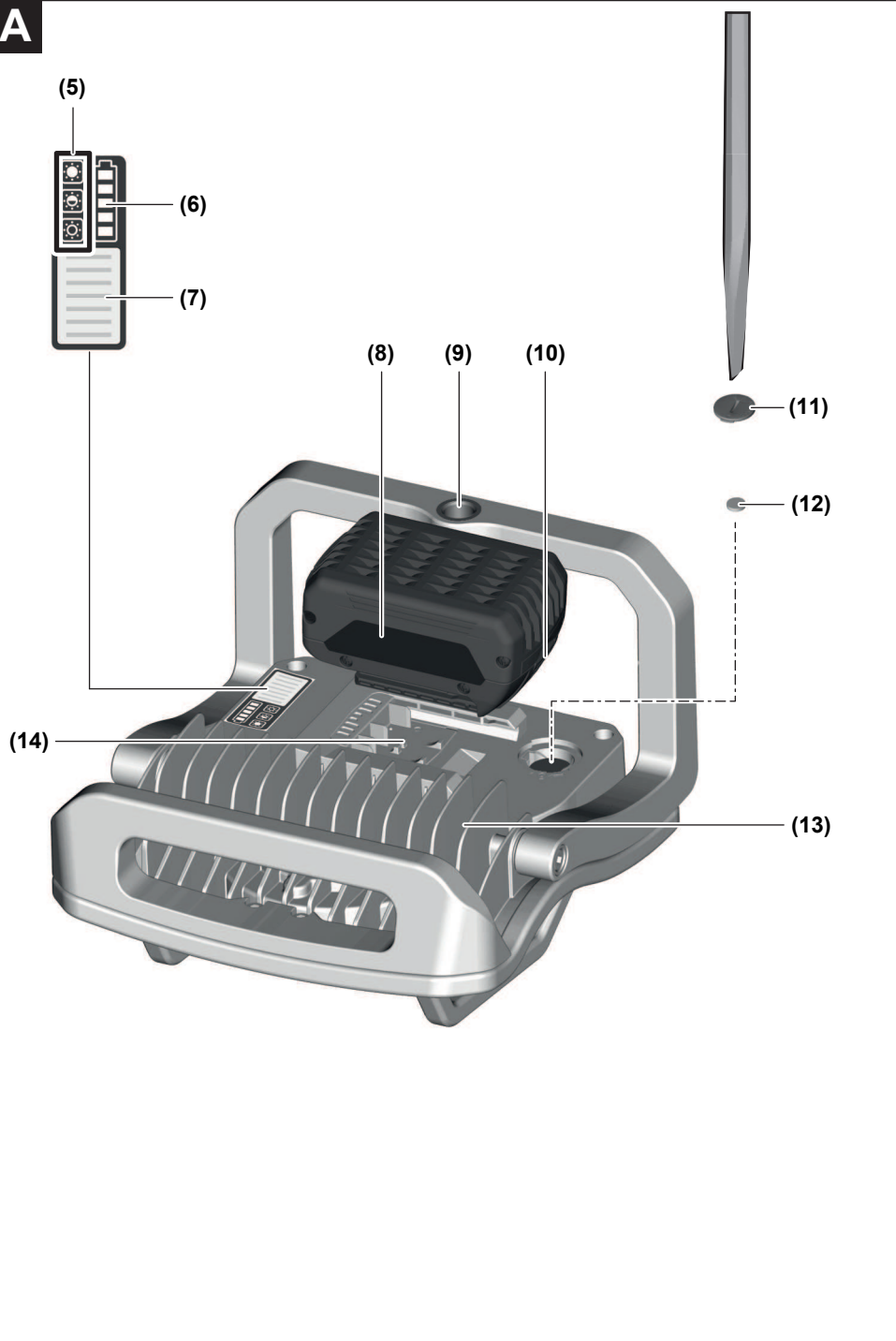
**A**

# Deutsch

## Sicherheitshinweise

### Sicherheitshinweise für Akku-Leuchten



**Lesen Sie alle Sicherheitshinweise und Anweisungen.** Versäumnisse bei der Einhaltung der Sicherheitshinweise und Anweisungen können elektrischen Schlag, Brand und/oder schwere Verletzungen verursachen.

**Bewahren Sie alle Sicherheitshinweise und Anweisungen für die Zukunft auf.**

- ▶ Bitte lesen und beachten Sie alle Sicherheitshinweise und Anweisungen, die dem Akku oder dem Elektrowerkzeug, mit dem der Akku geliefert wurde, beigelegt sind.
- ▶ **Gehen Sie sorgsam mit der Akku-Leuchte um.** Die Akku-Leuchte erzeugt starke Hitze, die zu erhöhter Brand- und Explosionsgefahr führt.
- ▶ **Arbeiten Sie mit der Akku-Leuchte nicht in explosionsgefährdeter Umgebung.**
- ▶ **Drücken Sie nach dem automatischen Abschalten der Akku-Leuchte nicht weiter auf den Ein-/Ausschalter.** Der Akku kann beschädigt werden. Stellen Sie sicher, dass der Akku geladen und die Akku-Leuchte abgekühlt ist, bevor Sie die Akku-Leuchte wieder einschalten.
- ▶ **Verwenden Sie nur original Bosch-Zubehör.**
- ▶ **Die Lichtquelle kann nicht ersetzt werden.** Wenn die Lichtquelle defekt ist, muss die gesamte Akku-Leuchte ersetzt werden.
- ▶ **Nehmen Sie den Akku vor allen Arbeiten an der Akku-Leuchte (z.B. Montage, Wartung etc.) sowie bei deren Transport und Aufbewahrung aus der Akku-Leuchte.** Bei unbeabsichtigtem Betätigen des Ein-/Ausschalters besteht Verletzungsgefahr.
- ▶ **Richten Sie den Lichtstrahl nicht auf Personen oder Tiere und blicken Sie nicht selbst in den Lichtstrahl, auch nicht aus größerer Entfernung.**
- ▶ **Verwenden Sie die Akku-Leuchte nicht im Straßenverkehr.** Die Akku-Leuchte ist nicht zur Beleuchtung im Straßenverkehr zugelassen.



**Halten Sie den Mindestabstand der Akku-Leuchte zu allen angestrahlten Oberflächen und Gegenständen ein.** Bei Unterschreitung des Abstandes können die beleuchteten Gegenstände überhitzen.



**ACHTUNG! Blicken Sie nicht längere Zeit in den Lichtstrahl.** Die optische Strahlung kann für Ihre Augen schädlich sein.

- ▶ **Decken Sie den Leuchtenkopf nicht ab, während die Akku-Leuchte in Betrieb ist.** Der Leuchtenkopf erwärmt sich im Betrieb und kann Verbrennungen verursachen, wenn sich diese Hitze staut.

- ▶ **Bei Beschädigung und unsachgemäßem Gebrauch des Akkus können Dämpfe austreten. Der Akku kann brennen oder explodieren.** Führen Sie Frischluft zu und suchen Sie bei Beschwerden einen Arzt auf. Die Dämpfe können die Atemwege reizen.
- ▶ **Bei falscher Anwendung oder beschädigtem Akku kann brennbare Flüssigkeit aus dem Akku austreten. Vermeiden Sie den Kontakt damit. Bei zufälligem Kontakt mit Wasser abspülen. Wenn die Flüssigkeit in die Augen kommt, nehmen Sie zusätzlich ärztliche Hilfe in Anspruch.** Austretende Akkufflüssigkeit kann zu Hautreizungen oder Verbrennungen führen.
- ▶ **Durch spitze Gegenstände wie z. B. Nagel oder Schraubenzieher oder durch äußere Krafteinwirkung kann der Akku beschädigt werden.** Es kann zu einem internen Kurzschluss kommen und der Akku brennen, rauchen, explodieren oder überhitzen.
- ▶ **Halten Sie den nicht benutzten Akku fern von Büroklammern, Münzen, Schlüsseln, Nägeln, Schrauben oder anderen kleinen Metallgegenständen, die eine Überbrückung der Kontakte verursachen könnten.** Ein Kurzschluss zwischen den Akkukontakten kann Verbrennungen oder Feuer zur Folge haben.
- ▶ **Öffnen Sie den Akku nicht.** Es besteht die Gefahr eines Kurzschlusses.
- ▶ **Verwenden Sie den Akku nur in Produkten des Herstellers.** Nur so wird der Akku vor gefährlicher Überlastung geschützt.



**Schützen Sie den Akku vor Hitze, z. B. auch vor dauernder Sonneneinstrahlung, Feuer, Schmutz, Wasser und Feuchtigkeit.** Es besteht Explosions- und Kurzschlussgefahr.



- ▶ **Laden Sie die Akkus nur mit Ladegeräten auf, die vom Hersteller empfohlen werden.** Durch ein Ladegerät, das für eine bestimmte Art von Akkus geeignet ist, besteht Brandgefahr, wenn es mit anderen Akkus verwendet wird.
- ▶ **Schlucken Sie niemals Knopfzellen.** Ein Verschlucken der Knopfzelle kann innerhalb von 2 Stunden zu ernsthaften inneren Verätzungen und zum Tod führen.



**Stellen Sie sicher, dass die Knopfzelle nicht in die Hände von Kindern gelangt.** Wenn der Verdacht besteht, dass die Knopfzelle verschluckt oder in eine andere Körperöffnung eingeführt wurde, suchen Sie sofort einen Arzt auf.



- ▶ **Achten Sie beim Batteriewechsel auf den sachgemäßen Austausch der Batterie.** Es besteht Explosionsgefahr.
- ▶ **Versuchen Sie nicht, die Knopfzelle wieder aufzuladen und schließen Sie die Knopfzelle nicht kurz.** Die Knopfzelle kann undicht werden, explodieren, brennen und Personen verletzen.

- ▶ **Entfernen und entsorgen Sie entladene Knopfzellen ordnungsgemäß.** Entladene Knopfzellen können undicht werden und dadurch das Produkt beschädigen oder Personen verletzen.
- ▶ **Überhitzen Sie die Knopfzelle nicht und werfen Sie sie nicht ins Feuer.** Die Knopfzelle kann undicht werden, explodieren, brennen und Personen verletzen.
- ▶ **Beschädigen Sie die Knopfzelle nicht und nehmen Sie die Knopfzelle nicht auseinander.** Die Knopfzelle kann undicht werden, explodieren, brennen und Personen verletzen.
- ▶ **Bringen Sie eine beschädigte Knopfzelle nicht in Kontakt mit Wasser.** Austretendes Lithium kann mit Wasser Wasserstoff erzeugen und damit zu einem Brand, einer Explosion oder zur Verletzung von Personen führen.

Die Wortmarke *Bluetooth*® wie auch die Bildzeichen (Logos) sind eingetragene Marken und Eigentum der Bluetooth SIG, Inc. Jegliche Verwendung dieser Wortmarke/Bildzeichen durch die Robert Bosch Power Tools GmbH erfolgt unter Lizenz.

- ▶ **Stellen Sie sicher, dass die Akku-Leuchte nicht unbeabsichtigt und/oder unerlaubt per Bluetooth bedient wird.** Vergeben Sie eine PIN mit der Bosch-Applikation.
- ▶ **Die Akku-Leuchte ist mit einer Funkschnittstelle ausgestattet. Lokale Betriebseinschränkungen, z.B. in Flugzeugen oder Krankenhäusern, sind zu beachten.**
- ▶ **Deaktivieren Sie die Funkschnittstelle z.B. beim Transport.** Zum Abschalten der Funkschnittstelle entfernen Sie die Knopfzelle und den Akku.
- ▶ **Stellen Sie sicher, dass die Akku-Leuchte nicht unbeabsichtigt und/oder unerlaubt per Bluetooth bedient wird.** Vergeben Sie eine PIN mit der Bosch-Applikation.
- ▶ **Die Akku-Leuchte ist mit einer Funkschnittstelle ausgestattet. Lokale Betriebseinschränkungen, z.B. in Flugzeugen oder Krankenhäusern, sind zu beachten.**
- ▶ **Deaktivieren Sie die Funkschnittstelle z.B. beim Transport.** Zum Abschalten der Funkschnittstelle entfernen Sie die Knopfzelle und den Akku.
- ▶ **Stellen Sie vor dem Einschalten der Akku-Leuchte mittels der Bosch-Applikation sicher, dass Sichtkontakt zur Akku-Leuchte besteht und Sie alle Sicherheitsvorkehrungen getroffen haben.**
- ▶ **Vermeiden Sie Staubansammlungen am Arbeitsplatz.** Stäube können sich leicht entzünden.
- ▶ **Diese Akku-Leuchte ist nicht vorgesehen für die Benutzung durch Kinder und Personen mit eingeschränkten physischen, sensorischen oder geistigen Fähigkeiten oder mangelnder Erfahrung und Wissen. Diese Akku-Leuchte kann von Kindern ab 8 Jahren und Personen mit eingeschränkten physischen, sensorischen oder geistigen Fähigkeiten oder mangelnder Erfahrung und Wissen benutzt werden, wenn sie durch eine für ihre Sicherheit verantwortliche Person beaufsichtigt werden oder von dieser im sicheren Umgang mit der Akku-Leuchte eingewiesen worden sind und die damit verbundenen Gefahren verstehen. An-**

derfalls besteht die Gefahr von Fehlbedienung und Verletzungen

- ▶ **Lassen Sie Kinder die Akku-Leuchte nicht benutzen.** Sie ist für den professionellen Gebrauch bestimmt. Kinder können unbeabsichtigt sich selbst oder Personen blenden.
- ▶ **Benutzen Sie die Akku-Leuchte nicht mehr, wenn sich der Batteriefachdeckel nicht mehr schließen lässt, entfernen Sie die Knopfzelle und lassen Sie die Akku-Leuchte reparieren.**

## Produkt- und Leistungsbeschreibung

### Bestimmungsgemäßer Gebrauch

Die Akku-Leuchte ist bestimmt für das ortsveränderliche, räumlich und zeitlich begrenzte Ausleuchten im Innenbereich und ist nicht geeignet zur allgemeinen Raumbeleuchtung.

*Bluetooth*® ermöglicht es, die Akku-Leuchte mithilfe der Bosch-App „Bosch Toolbox“ zu bedienen.

### Abgebildete Komponenten

Die Nummerierung der abgebildeten Komponenten bezieht sich auf die Darstellung des Elektrowerkzeuges auf der Grafikkarte.

- (1) Leuchte (LED)
- (2) Stützfuß
- (3) Sicherheitsbügel
- (4) Tragegriff
- (5) Anzeige Leuchtstufe
- (6) Akku-Ladezustandsanzeige
- (7) Ein-/Ausschalter
- (8) Akku<sup>a)</sup>
- (9) Stativaufnahme
- (10) Akku-Entriegelungstaste<sup>a)</sup>
- (11) Batteriefachdeckel
- (12) Knopfzelle
- (13) Kühlkörper
- (14) Akku-Aufnahme

a) **Abgebildetes oder beschriebenes Zubehör gehört nicht zum Standard-Lieferumfang. Das vollständige Zubehör finden Sie in unserem Zubehörprogramm.**

### Technische Daten

Akku-Leuchte	GLI 18V-4000 C	
Sachnummer		3 601 D46 8..
Nennspannung	V=	18
max. Nennaufnahmeleistung	W	30
Leuchtdauer <sup>a)</sup> , ca.	min/Ah	30
Gesamtlichtstrom		

Akku-Leuchte	GLI 18V-4000 C	
1. Stufe	lm	1 000
2. Stufe	lm	2 000
3. Stufe	lm	4 000
empfohlene Umgebungstemperatur beim Laden	°C	0 ... +35
erlaubte Umgebungstemperatur beim Betrieb <sup>B)</sup> und bei Lagerung	°C	-20 ... +50
empfohlene Akkus		GBA 18V... ProCORE 18V...
empfohlene Ladegeräte		GAL 18... GAX 18... GAL 36...
Knopfzelle	V Typ	3 CR 2032
Schutzklasse		ⓘ/III
<b>Datenübertragung</b>		
Bluetooth <sup>®C)</sup>		Bluetooth <sup>®</sup> 4.2 (Low Energy)
Signalreichweite <sup>D)</sup>	m	15
genutzter Frequenzbereich	MHz	2 402–2 480
Ausgangsleistung	mW	<2

- A) bei maximaler Helligkeit inkl. Restlaufzeit im gediminten Modus  
 B) eingeschränkte Leistung bei Temperaturen <0 °C  
 C) Die mobilen Endgeräte müssen kompatibel mit der angegebenen Bluetooth<sup>®</sup>-Version sein und das Generic Access Profile (GAP) unterstützen.  
 D) Die Reichweite kann je nach äußeren Bedingungen, einschließlich des verwendeten Empfangsgeräts, stark variieren. Innerhalb von geschlossenen Räumen und durch metallische Barrieren (z.B. Wände, Regale, Koffer etc.) kann die Bluetooth<sup>®</sup> Reichweite deutlich geringer sein.

Die Farbwiedergabe der beleuchteten Objekte kann verfälscht werden.

#### Systemvoraussetzungen

Mobiles Endgerät (Tablet, Smartphone) Android, iOS<sup>A)</sup>

- A) Minimale Systemvoraussetzungen finden Sie im App Store Ihres mobilen Endgerätes (z.B. Google Play oder iTunes).

## Montage

### Knopfzelle in Betrieb nehmen (siehe Bild A)

Damit die Akku-Leuchte auch ohne eingesetzten Akku (8) vom mobilen Endgerät erfasst werden kann, ist sie mit einer Knopfzelle ausgestattet.

Entfernen Sie zur erstmaligen Inbetriebnahme die Trennfolie zwischen der Knopfzelle (12) und dem Knopfzellenkontakt.

Um den Batteriefachdeckel (11) zu öffnen, drehen Sie ihn mit einem Schraubendreher entgegen den Uhrzeigersinn und nehmen anschließend den Batteriefachdeckel ab. Entfernen Sie die Folie vom Knopfzellenkontakt und verschließen Sie den Batteriefachdeckel wieder.

## Akku laden (Zubehör)

- **Benutzen Sie nur die in den technischen Daten aufgeführten Ladegeräte.** Nur diese Ladegeräte sind auf den bei Ihrem Elektrowerkzeug verwendeten Li-Ionen-Akku abgestimmt.

**Hinweis:** Der Akku wird teilgeladen ausgeliefert. Um die volle Leistung des Akkus zu gewährleisten, laden Sie vor dem ersten Einsatz den Akku vollständig im Ladegerät auf.

Der Li-Ionen-Akku kann jederzeit aufgeladen werden, ohne die Lebensdauer zu verkürzen. Eine Unterbrechung des Ladevorganges schädigt den Akku nicht.

Der Li-Ionen-Akku ist durch die „Electronic Cell Protection (ECP)“ gegen Tiefentladung geschützt. Bei entladem Akku wird die Akku-Leuchte durch eine Schutzschaltung abgeschaltet.

- **Drücken Sie nach dem automatischen Abschalten der Akku-Leuchte nicht weiter auf den Ein-/Ausschalter.**

Der Akku kann beschädigt werden. Stellen Sie sicher, dass der Akku geladen und die Akku-Leuchte abgekühlt ist, bevor Sie die Akku-Leuchte wieder einschalten.

Zur Entnahme des Akkus (8) drücken Sie die Entriegelungstaste (10) und ziehen den Akku aus der Akku-Leuchte. **Wenden Sie dabei keine Gewalt an.**

Beachten Sie die Hinweise zur Entsorgung.

## Betrieb

### Inbetriebnahme

#### Akku einsetzen (siehe Bild A)

Setzen Sie den geladenen Akku (8) in die Akku-Aufnahme (14) ein, bis dieser spürbar einrastet.

#### Aufstellen

Stellen Sie die Akku-Leuchte auf einen stabilen, ebenen Untergrund. Achten Sie auf einen sicheren Stand.

Die Sicherheitsbügel (3) schützen die Leuchte (1) gegen Beschädigung, falls die Akku-Leuchte unbeabsichtigt umgestoßen wird.

#### Befestigen auf dem Stativ

Mit der Stativaufnahme (9) können Sie die Akku-Leuchte auf ein Stativ schrauben.

Verbinden Sie die Akku-Leuchte fest mit dem Stativ. Stellen Sie sicher, dass die Akku-Leuchte sich nicht lösen und/oder herunter fallen kann.

Achten Sie auf einen sicheren Stand des Stativs.

#### Ein-/Ausschalten und Helligkeit einstellen

Ein-/Ausschalter	Funktion
1 x drücken	Akku-Leuchte einschalten, gedimmt (1. Stufe)
2 x drücken	Akku-Leuchte einschalten, gedimmt (2. Stufe)
3 x drücken	Akku-Leuchte einschalten, volle Helligkeit (3. Stufe)

**Ein-/Ausschalter Funktion**

4 x drücken Akku-Leuchte ausschalten

War die Akku-Leuchte ca. 5 Minuten eingeschaltet, wird sie mit dem nächsten Drücken sofort ausgeschaltet.

**Temperaturabhängiger Überlastschutz**

Bei Überschreiten der zulässigen Betriebstemperatur schaltet die Akku-Leuchte ab. Lassen Sie die Akku-Leuchte abkühlen und schalten Sie die Akku-Leuchte wieder ein.

**Akku-Ladezustandsanzeige (Akku-Leuchte)**

Bei eingeschalteter Akku-Leuchte zeigen die fünf LEDs der Akku-Ladezustandsanzeige (6) den Ladezustand des Akkus (8) an.

**Akku-Ladezustandsanzeige**

Die grünen LEDs der Akku-Ladezustandsanzeige zeigen den Ladezustand des Akkus an. Aus Sicherheitsgründen ist die Abfrage des Ladezustands nur bei ausgeschalteter Akku-Leuchte möglich.

Drücken Sie die Taste für die Ladezustandsanzeige ☺ oder ☹, um den Ladezustand anzuzeigen. Dies ist auch bei abgenommenem Akku möglich.

Leuchtet nach dem Drücken der Taste für die Ladezustandsanzeige keine LED, ist der Akku defekt und muss ausgetauscht werden.

**Akku-Typ GBA 18V...**

LEDs	Kapazität
Dauerlicht 3× grün	60–100 %
Dauerlicht 2× grün	30–60 %
Dauerlicht 1× grün	5–30 %
Blinklicht 1× grün	0–5 %

**Akku-Typ ProCORE18V...**

LEDs	Kapazität
Dauerlicht 5× grün	80–100 %
Dauerlicht 4× grün	60–80 %
Dauerlicht 3× grün	40–60 %
Dauerlicht 2× grün	20–40 %
Dauerlicht 1× grün	5–20 %
Blinklicht 1× grün	0–5 %

**Knopfzelle wechseln (siehe Bild A)**

Bevor die Knopfzelle (12) vollständig verbraucht ist, wird in der App eine Warnung angezeigt.

Um den Batteriefachdeckel (11) zu öffnen, drehen Sie ihn mit einem Schraubendreher entgegen den Uhrzeigersinn und nehmen anschließend den Batteriefachdeckel ab. Entnehmen Sie die leere Knopfzelle und setzen Sie eine neue

Knopfzelle ein. **Achten Sie bei der Entnahme darauf, dass der Batteriehalter nicht beschädigt wird. Achten Sie darauf, dass der Plus-Pol der Knopfzelle nach oben zeigt.**

Verschließen Sie den Batteriefachdeckel wieder.

**Steuerung via App**

Die Akku-Leuchte ist mit einem *Bluetooth*<sup>®</sup>-Modul ausgestattet, das mit Funktechnik die Datenübertragung zu bestimmten mobilen Endgeräten mit *Bluetooth*<sup>®</sup>-Schnittstelle erlaubt (z.B. Smartphone, Tablet).

Um die Akku-Leuchte via *Bluetooth*<sup>®</sup> steuern zu können, benötigen Sie die Bosch-App „Bosch Toolbox“. Laden Sie die App über einen entsprechenden App-Store (Apple App Store, Google Play Store) herunter.

Wählen Sie anschließend in der App den Unterpunkt „My Tools“ an. Das Display Ihres mobilen Endgeräts zeigt alle weiteren Schritte zur Verbindung der Akku-Leuchte mit dem Endgerät.

Nachdem eine Verbindung zum mobilen Endgerät hergestellt wurde und die Autorisierung stattgefunden hat, stehen folgende Funktionen zur Verfügung:

- Fernsteuerung
- Zeitsteuerung
- Zusammenfassen mehrerer Akku-Leuchten zu einer Gruppe
- Personalisierung
- Statusprüfung, Ausgabe von Warnmeldungen
- Allgemeine Informationen und Einstellungen
- Verwaltung

**Arbeitshinweise**

Kurz bevor sich die Akku-Leuchte wegen eines leeren Akkus abschaltet, blinkt sie dreimal und leuchtet mit reduzierter Helligkeit.

**Fehler – Ursachen und Abhilfe**

Ursache	Abhilfe
<b>Zur Akku-Leuchte kann keine <i>Bluetooth</i><sup>®</sup>-Verbindung aufgebaut werden.</b>	
Die Akku-Leuchte sendet kein <i>Bluetooth</i> <sup>®</sup> -Signal aus.	Entnehmen Sie für 10 Sekunden die Knopfzelle (12) und den Akku (8).
<b>Die Akku-Leuchte lässt sich trotz eingesetztem und geladenem Akku nicht über <i>Bluetooth</i><sup>®</sup> bedienen.</b>	
Das <i>Bluetooth</i> <sup>®</sup> -Modul ist nicht aktiviert.	Drücken Sie mehrmals den Ein-/Ausschalter (7), bis sich die Akku-Leuchte über <i>Bluetooth</i> <sup>®</sup> bedienen lässt.
<b>Die Akku-Leuchte lässt sich nach kabellosem Laden nicht einschalten.</b>	
Der induktiv ladbare Akku muss neu initialisiert werden.	Entnehmen Sie für 10 Sekunden den Akku (8).
<b>Die PIN der <i>Bluetooth</i><sup>®</sup>-Verbindung funktioniert nicht.</b>	



Ursache	Abhilfe
Die PIN muss auf Werkseinstellung zurückgesetzt werden.	Entnehmen Sie für 10 Sekunden die Knopfzelle (12) und den Akku (8).

## Wartung und Service

### Wartung und Reinigung

- **Nehmen Sie den Akku vor allen Arbeiten am Elektrowerkzeug (z.B. Wartung, Werkzeugwechsel etc.) sowie bei dessen Transport und Aufbewahrung aus dem Elektrowerkzeug.** Bei unbeabsichtigtem Betätigen des Ein-/Ausschalters besteht Verletzungsgefahr.

Die Akku-Leuchte ist wartungsfrei und enthält keine Teile, die gewechselt oder gewartet werden müssen.

Reinigen Sie die Glasscheibe der Akku-Leuchte nur mit einem trockenen, weichen Tuch, um Beschädigungen zu vermeiden. Verwenden Sie keine Reinigungs- oder Lösemittel. Wenn die Knopfzelle vollständig entladen ist, tauschen Sie diese gegen eine neue aus.

### Kundendienst und Anwendungsberatung

Der Kundendienst beantwortet Ihre Fragen zu Reparatur und Wartung Ihres Produkts sowie zu Ersatzteilen. Explosionszeichnungen und Informationen zu Ersatzteilen finden Sie auch unter: [www.bosch-pt.com](http://www.bosch-pt.com)

Das Bosch-Anwendungsberatungs-Team hilft Ihnen gerne bei Fragen zu unseren Produkten und deren Zubehör.

Geben Sie bei allen Rückfragen und Ersatzteilbestellungen bitte unbedingt die 10-stellige Sachnummer laut Typenschild des Produkts an.

#### Deutschland

Robert Bosch Power Tools GmbH  
Servicezentrum Elektrowerkzeuge  
Zur Luhne 2  
37589 Kalefeld – Willershausen  
Kundendienst: Tel.: (0711) 40040460  
E-Mail: [Servicezentrum.Elektrowerkzeuge@de.bosch.com](mailto:Servicezentrum.Elektrowerkzeuge@de.bosch.com)  
Unter [www.bosch-pt.de](http://www.bosch-pt.de) können Sie online Ersatzteile bestellen oder Reparaturen anmelden.  
Anwendungsberatung:  
Tel.: (0711) 40040460  
Fax: (0711) 40040462  
E-Mail: [kundenberatung.ew@de.bosch.com](mailto:kundenberatung.ew@de.bosch.com)

#### Weitere Serviceadressen finden Sie unter:

[www.bosch-pt.com/serviceaddresses](http://www.bosch-pt.com/serviceaddresses)

### Transport

Die enthaltenen Li-Ionen-Akkus unterliegen den Anforderungen des Gefahrgutrechts. Die Akkus können durch den Benutzer ohne weitere Auflagen auf der Straße transportiert werden.

Beim Versand durch Dritte (z.B.: Lufttransport oder Spedition) sind besondere Anforderungen an Verpackung und Kennzeichnung zu beachten. Hier muss bei der Vorbereitung

des Versandstückes ein Gefahrgut-Experte hinzugezogen werden.

Versenden Sie Akkus nur, wenn das Gehäuse unbeschädigt ist. Kleben Sie offene Kontakte ab und verpacken Sie den Akku so, dass er sich nicht in der Verpackung bewegt. Bitte beachten Sie auch eventuelle weiterführende nationale Vorschriften.

### Entsorgung



Akku-Leuchten, Akkus, Zubehör und Verpackungen sollen einer umweltgerechten Wiederverwertung zugeführt werden.



Werfen Sie Akku-Leuchten und Akkus/Batterien nicht in den Hausmüll!

### Nur für EU-Länder:

Gemäß der europäischen Richtlinie 2012/19/EU müssen nicht mehr gebrauchsfähige Akku-Leuchten und gemäß der europäischen Richtlinie 2006/66/EG müssen defekte oder verbrauchte Akkus/Batterien getrennt gesammelt und einer umweltgerechten Wiederverwendung zugeführt werden.

### Akkus/Batterien:

#### Li-Ion:

Bitte beachten Sie die Hinweise im Abschnitt Transport (siehe „Transport“, Seite 9).

## English

## Safety instructions

### Safety information for cordless worklights



**Read all the safety information and instructions.** Failure to observe the safety information and follow instructions may result in electric shock, fire and/or serious injury.

#### Save all warnings and instructions for future reference.

- Please read and observe all safety and general instructions included with the battery or with the power tool supplied with the battery.
- **Handle the worklight with care.** The worklight produces intense heat which increases the risk of fire and explosion.
- **Do not work with the worklight in potentially explosive areas.**
- **Do not continue to press the On/Off switch after the worklight has been automatically switched off.** The battery can be damaged. Ensure that the battery is charged and that the worklight has cooled before switching on the worklight again.
- **Use only original Bosch accessories.**

- ▶ **The light source cannot be replaced.** If the light source is defective, the entire cordless worklight must be replaced.
  - ▶ **Remove the batteries from the worklight before carrying out any work on the worklight (e.g. assembly, maintenance, etc.) as well as when transporting and storing the worklight.** There is risk of injury from unintentionally pressing the on/off switch.
  - ▶ **Do not direct the light beam at persons or animals and do not stare into the light beam yourself (even from a distance).**
  - ▶ **Do not use the worklight in road traffic.** The worklight is not permitted for illumination in road traffic.
-  **Keep the minimum distance between the cordless worklight and all illuminated surfaces and objects.** Illuminated objects may overheat if this distance is not maintained.



**NOTE: Do not look into the light beam for prolonged periods.** The optical radiation may harm your eyes.

- ▶ **Do not cover the lamp head while the cordless worklight is operating.** The lamp head warms up during operation and can cause burns if this heat accumulates.
- ▶ **In case of damage and improper use of the battery, vapours may be emitted. The battery can set alight or explode.** Ensure the area is well ventilated and seek medical attention should you experience any adverse effects. The vapours may irritate the respiratory system.
- ▶ **If used incorrectly or if the battery is damaged, flammable liquid may be ejected from the battery. Contact with this liquid should be avoided. If contact accidentally occurs, rinse off with water. If the liquid comes into contact with your eyes, seek additional medical attention.** Liquid ejected from the battery may cause irritation or burns.
- ▶ **The battery can be damaged by pointed objects such as nails or screwdrivers or by force applied externally.** An internal short circuit may occur, causing the battery to burn, smoke, explode or overheat.
- ▶ **When the battery is not in use, keep it away from paper clips, coins, keys, nails, screws or other small metal objects that could make a connection from one terminal to another.** A short circuit between the battery terminals may cause burns or a fire.
- ▶ **Do not open the battery.** There is a risk of short-circuiting.
- ▶ **Only use the battery with products from the manufacturer.** This is the only way in which you can protect the battery against dangerous overload.



**Protect the battery against heat, e.g. against continuous intense sunlight, fire, dirt, water and moisture.** There is a risk of explosion and short-circuiting.



- ▶ **Only charge the batteries using chargers recommended by the manufacturer.** A charger that is suitable for

one type of battery may pose a fire risk when used with a different battery.

- ▶ **Never swallow button cells.** Swallowing button cells can result in severe internal burns and death within two hours.



**Ensure that the button cell is kept out of the reach of children.** If you suspect that someone has swallowed a button cell or that a button cell has entered the body in another way, seek medical attention immediately.



- ▶ **Ensure that battery replacement is carried out properly.** There is a risk of explosion.
- ▶ **Do not attempt to recharge the button cell and do not short circuit the button cell.** The button cell may leak, explode, catch fire and cause personal injury.
- ▶ **Remove and dispose of drained button cells correctly.** Drained button cells may leak and damage the product or cause personal injury.
- ▶ **Do not overheat the button cell or throw it into fire.** The button cell may leak, explode, catch fire and cause personal injury.
- ▶ **Do not damage the button cell and or take the button cell apart.** The button cell may leak, explode, catch fire and cause personal injury.
- ▶ **Do not allow damaged button cells to come into contact with water.** Leaking lithium may mix with water to create hydrogen, which could cause a fire, an explosion, or personal injury.

The *Bluetooth*® word mark and logos are registered trademarks owned by Bluetooth SIG, Inc. and any use of such marks by Robert Bosch Power Tools GmbH is under license.

- ▶ **Ensure the cordless worklight is not operated via Bluetooth unintentionally and/or without permission.** Assign a PIN via the Bosch application.
- ▶ **The cordless worklight features a wireless interface. Local operating restrictions, e.g. in aeroplanes or hospitals, must be observed.**
- ▶ **Deactivate the wireless interface, e.g. for transport.** To switch off the wireless interface, remove the button cell and battery.
- ▶ **Ensure the cordless worklight is not operated via Bluetooth unintentionally and/or without permission.** Assign a PIN via the Bosch application.
- ▶ **The cordless worklight features a wireless interface. Local operating restrictions, e.g. in aeroplanes or hospitals, must be observed.**
- ▶ **Deactivate the wireless interface, e.g. for transport.** To switch off the wireless interface, remove the button cell and battery.
- ▶ **Before switching on the cordless worklight using the Bosch application, ensure that you have visual contact**

with the cordless worklight and that you have taken all safety precautions.

- ▶ **Avoid dust accumulation at the workplace.** Dust can easily ignite.
- ▶ **This cordless worklight is not intended for use by children and persons with physical, sensory or mental limitations or a lack of experience or knowledge. This cordless worklight can be used by children aged eight or older and by persons with physical, sensory or mental limitations or a lack of experience or knowledge if a person responsible for their safety supervises them or has instructed them in the safe operation of the cordless worklight and they understand the associated dangers.** Otherwise, there is a danger of operating errors and injuries.
- ▶ **Do not allow children to use the cordless worklight.** It is intended for professional use. Children can unintentionally blind themselves or other persons.
- ▶ Stop using the worklight if the battery compartment cover no longer closes; remove the button cell and have the worklight repaired.

## Product Description and Specifications

### Intended Use

The cordless worklight is intended for mobile illumination of indoor areas in a limited space and for a limited time and is not suitable for general room lighting.

*Bluetooth*<sup>®</sup> enables the cordless worklight to be operated using the "Bosch Toolbox" app.

### Product Features

The numbering of the product features refers to the diagram of the power tool on the graphics page.

- (1) Light (LED)
- (2) Supporting leg
- (3) Safety bracket
- (4) Carrying handle
- (5) Brightness indicator
- (6) Battery charge indicator
- (7) On/off switch
- (8) Battery<sup>a)</sup>
- (9) Tripod mount
- (10) Battery release button<sup>a)</sup>
- (11) Battery compartment cover
- (12) Button cell
- (13) Heat sink
- (14) Battery holder

a) **Accessories shown or described are not included with the product as standard. You can find the complete selection of accessories in our accessories range.**

## Technical Data

Cordless worklight		GLI 18V-4000 C
Article number		<b>3 601 D46 8..</b>
Rated voltage	V=	18
Max. rated power input	W	30
Lighting duration <sup>A)</sup> , approx.	min/Ah	30
Total luminous flux		
Level 1	lm	1000
Level 2	lm	2000
Level 3	lm	4000
Recommended ambient temperature during charging	°C	0 to +35
Permitted ambient temperature during operation <sup>B)</sup> and during storage	°C	-20 to +50
Recommended rechargeable batteries		GBA 18V... ProCORE18V...
Recommended chargers		GAL 18... GAX 18... GAL 36...
Button cell	V type	3 CR 2032
Protection class		ⓘ/III
<b>Data transfer</b>		
<i>Bluetooth</i> <sup>C)</sup>		<i>Bluetooth</i> <sup>®</sup> 4.2 (Low Energy)
Signal range <sup>D)</sup>	m	15
Frequency range used	MHz	2402–2480
Output power	mW	< 2

A) At maximum brightness incl. remaining operating time in dimmed mode

B) Limited performance at temperatures <0 °C

C) The mobile devices must be compatible with the *Bluetooth*<sup>®</sup> version specified and support the Generic Access Profile (GAP).

D) The signal range may vary greatly depending on external conditions, including the receiving device used. The *Bluetooth*<sup>®</sup> range may be significantly weaker inside closed rooms and through metallic barriers (e.g. walls, shelving units, cases, etc.).

The colour rendition of illuminated objects can be distorted.

### System requirements

Mobile device (tablet, smart- phone) Android, iOS<sup>A)</sup>

A) Minimum system requirements can be found in the app store for your mobile device (e.g. Google Play or iTunes).

## Assembly

### Putting the button cell into operation (see figure A)

The cordless worklight is fitted with a button cell so that it can be detected by the mobile device even if no battery (8) is inserted.

Remove the separating film between the button cell (12) and the button cell contact when using the tool for the first time.

To open the battery compartment cover (11), turn it anti-clockwise with a screwdriver and then lift off the battery compartment cover. Remove the film from the button cell contact and close the battery compartment cover back up.

### Battery Charging (Accessory)

► **Use only the chargers listed in the technical data.** Only these chargers are matched to the lithium-ion battery of your power tool.

**Note:** The battery is supplied partially charged. To ensure full battery capacity, fully charge the battery in the charger before using your tool for the first time.

The lithium-ion battery can be charged at any time without reducing its service life. Interrupting the charging process does not damage the battery.

The lithium-ion battery is protected against deep discharge by the Electronic Cell Protection (ECP). A protective circuit switches the cordless worklight off when the battery is drained.

► **Do not continue to press the On/Off switch after the worklight has been automatically switched off.** The battery can be damaged. Ensure that the battery is charged and that the worklight has cooled before switching on the worklight again.

To remove the battery (8), press the release button (10) and pull the battery out of the cordless worklight. **Do not use force to do this.**

Follow the instructions on correct disposal.

## Operation

### Starting Operation

#### Inserting the battery (see figure A)

Push the charged battery (8) into the battery holder (14) until it clicks into place.

#### Setting up

Place the cordless worklight on a stable, level surface. Make sure it is secure.

The safety brackets (3) protect the light (1) from damage, should the cordless worklight be accidentally knocked over.

#### Fastening to the Tripod

You can use the tripod mount (9) to screw the cordless worklight onto a tripod.

Attach the cordless worklight firmly to the tripod. Ensure the cordless worklight cannot come loose and/or fall over.

Ensure that the tripod has a firm footing.

### Switching on/off and adjusting the brightness

On/off switch	Function
Press once	Switches on the cordless worklight, dimmed (level 1)
Press twice	Switches on the cordless worklight, dimmed (level 2)
Press three times	Switches on the cordless worklight, full brightness (level 3)
Press four times	Switches off the cordless worklight

If the cordless worklight has been switched on for approx. five minutes, it will be switched off immediately the next time the button is pressed.

### Temperature Dependent Overload Protection



If the permissible operating temperature is exceeded, the cordless worklight switches off. Let the cordless worklight cool down and then switch the cordless worklight back on.

### Battery Charge Indicator (Cordless Worklight)

When the cordless worklight is switched on, the five LEDs of the battery charge indicator (6) display the state of charge of the battery (8).

#### Battery charge indicator

The green LEDs on the battery charge indicator indicate the state of charge of the battery. For reasons of safety, it is only possible to query the state of charge when the cordless worklight is switched off.

Press the button for the battery charge indicator  or  to show the state of charge. This is also possible when the battery is removed.

If no LED lights up after pressing the button for the battery charge indicator, then the battery is defective and must be replaced.

#### Battery model GBA 18V...



LEDs	Capacity
3 × continuous green light	60–100 %
2 × continuous green light	30–60 %
1 × continuous green light	5–30 %
1 × flashing green light	0–5 %

#### Battery model ProCORE18V...



LEDs	Capacity
5 × continuous green light	80–100 %
4 × continuous green light	60–80 %

LEDs	Capacity
3× continuous green light	40–60 %
2× continuous green light	20–40 %
1× continuous green light	5–20 %
1× flashing green light	0–5 %

### Changing the button cell (see figure A)

A warning will be displayed in the app before the button cell (12) is fully used up.

To open the battery compartment cover (11), turn it anti-clockwise with a screwdriver and then lift off the battery compartment cover. Remove the empty button cell and insert a new button cell. **Make sure that the battery holder is not damaged when removing the cell. Make sure that the positive pole of the button cell faces upwards.**

Close the battery compartment cover back up.

### Control Via App

The cordless worklight is fitted with a *Bluetooth*® module which enables wireless data transfer to certain mobile devices with a *Bluetooth*® interface (e.g. smartphone, tablet).

In order to control the cordless worklight via *Bluetooth*®, you will need the "Bosch Toolbox" app. Download the app from the corresponding app store (Apple App Store, Google Play Store).

Then select the "My Tools" sub-item in the app. The display of your mobile device will show you all subsequent steps required to connect the cordless worklight to the device.

The following functions will be available when a connection has been established with the mobile device and authorisation has been successful:

- Remote control
- Time control
- Grouping several cordless worklights
- Personalisation
- Status check, output of warning messages
- General information and settings
- Management

### Practical Advice

Shortly before the cordless worklight switches off because of an empty battery, it will flash three times and shine with reduced brightness.

### Errors – causes and corrective measures

Cause	Corrective measures
<b>A <i>Bluetooth</i>® connection cannot be established with the cordless worklight.</b>	
The cordless worklight is not emitting a <i>Bluetooth</i> ® signal.	Remove the button cell (12) and battery (8) for 10 seconds.

**The cordless worklight cannot be operated via *Bluetooth*® even though the battery is inserted and charged.**

Cause	Corrective measures
The <i>Bluetooth</i> ® module is not activated.	Press the on/off switch (7) repeatedly until the cordless worklight can be operated via <i>Bluetooth</i> ®.

### The cordless worklight cannot be switched on after wireless charging.

The inductively chargeable battery has to be re-initialised.	Remove the battery (8) for 10 seconds.
--	--

### The PIN for the *Bluetooth* connection is not working.

The PIN must be reset to factory settings.	Remove the button cell (12) and battery (8) for 10 seconds.
--	---

## Maintenance and Service

### Maintenance and Cleaning

- ▶ **Remove the battery from the power tool before carrying out work on the power tool (e.g. maintenance, changing tool, etc.). The battery should also be removed for transport and storage.** There is risk of injury from unintentionally pressing the on/off switch.

The cordless worklight is maintenance-free and does not contain any parts that need to be replaced or maintained.

To avoid damage, clean the glass on the cordless worklight with a dry, soft cloth only. Do not use any detergents or solvents.

If the button cell has fully discharged, replace it with a new one.

### After-Sales Service and Application Service

Our after-sales service responds to your questions concerning maintenance and repair of your product as well as spare parts. You can find explosion drawings and information on spare parts at: [www.bosch-pt.com](http://www.bosch-pt.com)

The Bosch product use advice team will be happy to help you with any questions about our products and their accessories.

In all correspondence and spare parts orders, please always include the 10-digit article number given on the nameplate of the product.

#### Great Britain

Robert Bosch Ltd. (B.S.C.)

P.O. Box 98

Broadwater Park

North Orbital Road

Denham Uxbridge

UB 9 5HJ

At [www.bosch-pt.co.uk](http://www.bosch-pt.co.uk) you can order spare parts or arrange the collection of a product in need of servicing or repair.

Tel. Service: (0344) 7360109

E-Mail: [boschservicecentre@bosch.com](mailto:boschservicecentre@bosch.com)

**You can find further service addresses at:**

www.bosch-pt.com/serviceaddresses

**Transport**

The contained lithium-ion batteries are subject to the Dangerous Goods Legislation requirements. The batteries are suitable for road-transport by the user without further restrictions.

When shipping by third parties (e.g.: by air transport or forwarding agency), special requirements on packaging and labelling must be observed. For preparation of the item being shipped, consulting an expert for hazardous material is required.

Dispatch battery packs only when the housing is undamaged. Tape or mask off open contacts and pack up the battery in such a manner that it cannot move around in the packaging. Please also observe the possibility of more detailed national regulations.

**Disposal**

Cordless worklights, battery packs, accessories and packaging should be sorted for environmentally friendly recycling.



Do not dispose of cordless worklights and battery packs/batteries with household waste.

**Only for EU countries:**

According to the Directive 2012/19/EU, cordless worklights that are no longer usable, and according to the Directive 2006/66/EC, defective or used battery packs/batteries, must be collected separately and disposed of in an environmentally responsible manner.

**Battery packs/batteries:****Li-ion:**

Please observe the notes in the section on transport (see "Transport", page 14).

## Français

### Consignes de sécurité

**Consignes de sécurité pour les lampes sans-fil**

**Lisez attentivement toutes les instructions et consignes de sécurité.** Le non-respect des instructions et consignes de sécurité peut provoquer un choc électrique, un incendie et/ou entraîner de graves blessures.

**Conservez tous les avertissements et toutes les instructions pour pouvoir s'y reporter ultérieurement.**

- ▶ Lisez attentivement toutes les consignes de sécurité et toutes les instructions qui ont été fournies avec l'accu ou l'outil électroportatif qui l'accompagne.

- ▶ **Manipulez la lampe sans-fil avec soin et précaution.** La lampe sans-fil génère une forte chaleur susceptible de provoquer un incendie ou une explosion.
- ▶ **N'utilisez pas la lampe sans-fil dans un environnement explosif.**
- ▶ **Après la désactivation automatique de la lampe sans-fil, n'essayez pas de la rallumer en actionnant l'interrupteur Marche/Arrêt.** Ceci pourrait endommager l'accu. Assurez-vous que l'accu est chargé et que la lampe a suffisamment refroidi avant de remettre en marche la lampe sans-fil.
- ▶ **N'utilisez que des accessoires Bosch d'origine.**
- ▶ **La source d'éclairage ne peut pas être remplacée.** Quand la source d'éclairage est défectueuse, il faut remplacer toute la lampe sans-fil.
- ▶ **Retirez l'accu de la lampe sans-fil avant toute intervention sur la lampe (montage, entretien, etc.) ainsi que lors de son transport et rangement.** Il y a sinon risque de blessure lorsqu'on appuie par mégarde sur l'interrupteur Marche/Arrêt.
- ▶ **Ne dirigez pas le faisceau lumineux vers des personnes ou des animaux et ne regardez jamais directement dans le faisceau lumineux, même si vous vous trouvez à une assez grande distance de ce dernier.**
- ▶ **N'utilisez pas la lampe sans-fil pour la circulation routière.** La lampe sans-fil n'est pas homologuée comme source d'éclairage pour la circulation routière.



**Respectez la distance minimale préconisée entre la lampe sans-fil et les surfaces ou objets éclairés.** Si la distance n'est pas respectée, les objets éclairés risquent de devenir anormalement chauds.

Si la distance n'est pas respectée, les objets éclairés risquent de devenir anormalement chauds.



**ATTENTION ! Ne regardez pas directement le faisceau lumineux pendant une durée prolongée.** Le rayonnement lumineux risquerait de blesser vos yeux.

- ▶ **Ne recouvrez pas la tête de lampe pendant l'utilisation de la lampe sans fil.** La tête de lampe s'échauffe fortement en cours d'utilisation et risque de causer des brûlures si la chaleur ne peut pas se dissiper.
- ▶ **Si l'accu est endommagé ou utilisé de manière non conforme, des vapeurs peuvent s'échapper. L'accu peut brûler ou exploser.** Ventilez le local et consultez un médecin en cas de malaise. Les vapeurs peuvent entraîner des irritations des voies respiratoires.
- ▶ **En cas d'utilisation inappropriée ou de défectuosité de l'accu, du liquide inflammable peut suinter de l'accu. Évitez tout contact avec ce liquide. En cas de contact accidentel, rincez abondamment à l'eau. Si le liquide entre en contact avec les yeux, consultez en plus un médecin dans les meilleurs délais.** Le liquide qui s'échappe de l'accu peut causer des irritations ou des brûlures.
- ▶ **Les objets pointus comme un clou ou un tournevis et le fait d'exercer une force extérieure sur le boîtier risque**



d'endommager l'accu. Il peut en résulter un court-circuit interne et l'accu risque de s'enflammer, de dégager des fumées, d'exploser ou de surchauffer.

- ▶ **Lorsque l'accu n'est pas utilisé, le tenir à l'écart de tout objet métallique (trombones, pièces de monnaie, clés, clous, vis ou autres objets de petite taille) susceptible de créer un court-circuit entre les contacts.**

Le court-circuitage des contacts d'un accu peut causer des brûlures ou causer un incendie.

- ▶ **N'ouvrez pas l'accu.** Risque de court-circuit.
- ▶ **N'utilisez l'accu qu'avec des produits du fabricant.** Tout risque de surcharge dangereuse sera alors exclu.



**Conservez la batterie à l'abri de la chaleur, en la protégeant p. ex. de l'ensoleillement direct, du feu, de la saleté, de l'eau et de l'humidité.** Il existe un risque d'explosion et de courts-circuits.



- ▶ **Ne chargez les accus qu'avec des chargeurs recommandés par le fabricant.** Un chargeur conçu pour un type d'accu bien spécifique peut provoquer un incendie lorsqu'il est utilisé pour charger d'autres accus.
- ▶ **La pile bouton ne doit en aucun cas être avalée.** L'ingestion d'une pile bouton peut, au bout de seulement 2 heures, provoquer des brûlures graves et même entraîner la mort.



**Assurez-vous de ne jamais laisser la pile bouton à la portée des enfants.** En cas de suspicion d'ingestion d'une pile bouton ou d'introduction d'une pile dans une autre ouverture corporelle, consultez immédiatement un médecin.



- ▶ **Lors d'un changement de pile, veuillez suivre les règles établies.** Il y a sinon risque d'explosion.
- ▶ **N'essayez pas de recharger la pile bouton ou de la court-circuiter.** La pile bouton risque alors de fuir, d'exploser, de brûler et de blesser des personnes.
- ▶ **Retirez les piles boutons déchargées et éliminez-les en respectant la législation en vigueur.** Les piles boutons déchargées peuvent se mettre à fuir et détériorer le produit ou blesser des personnes.
- ▶ **Ne surchauffez pas la pile bouton et ne la jetez pas dans le feu.** La pile bouton risque alors de fuir, d'exploser, de brûler et de blesser des personnes.
- ▶ **N'endommagez pas la pile bouton et n'essayez pas de l'ouvrir.** La pile bouton risque alors de fuir, d'exploser, de brûler et de blesser des personnes.
- ▶ **Ne mettez pas une pile bouton endommagée en contact avec de l'eau.** Le lithium qui s'échappe peut produire de l'hydrogène en réagissant avec l'eau. Il y a alors risque d'incendie, d'explosion ou de blessure de personnes.

**Le nom de marque Bluetooth® et le logo associé sont des marques déposées de la Bluetooth SIG, Inc. Toute utilisation**

**de cette marque/de ce logo par la société Robert Bosch Power Tools GmbH s'effectue sous licence.**

- ▶ **Faites en sorte que la lampe sans-fil ne puisse pas être pilotée involontairement et/ou de manière non autorisée via Bluetooth®.** Attribuez un code PIN avec l'application Bosch.
- ▶ **La lampe sans-fil est dotée d'une interface radio. Observez les restrictions d'utilisation locales en vigueur, par ex. dans les avions ou les hôpitaux.**
- ▶ **Désactivez l'interface radio par ex. pendant les transports.** Pour désactiver l'interface radio, retirez la pile bouton et l'accu.
- ▶ **Faites en sorte que la lampe sans-fil ne puisse pas être pilotée involontairement et/ou de manière non autorisée via Bluetooth®.** Attribuez un code PIN avec l'application Bosch.
- ▶ **La lampe sans-fil est dotée d'une interface radio. Observez les restrictions d'utilisation locales en vigueur, par ex. dans les avions ou les hôpitaux.**
- ▶ **Désactivez l'interface radio par ex. pendant les transports.** Pour désactiver l'interface radio, retirez la pile bouton et l'accu.
- ▶ **Avant d'allumer la lampe sans-fil à partir de l'application mobile Bosch, assurez-vous d'une part que toutes les consignes de sécurité sont respectées et d'autre part à ce qu'il y ait une visibilité directe entre le périphérique (smartphone/ tablette) et la lampe.**
- ▶ **Évitez toute accumulation de poussières sur le lieu de travail.** Les poussières peuvent facilement s'enflammer.
- ▶ **Cette lampe sans-fil n'est pas prévue pour être utilisée par des enfants ni par des personnes souffrant d'un handicap physique, sensoriel ou mental ou manquant d'expérience ou de connaissances. Cette lampe sans-fil peut être utilisée par les enfants (âgés d'au moins 8 ans) et par les personnes souffrant d'un handicap physique, sensoriel ou mental ou manquant d'expérience ou de connaissances, lorsque ceux-ci sont sous la surveillance d'une personne responsable de leur sécurité ou après avoir reçu des instructions sur la façon d'utiliser la lampe en toute sécurité et après avoir bien compris les dangers inhérents à son utilisation.** Il y a sinon risque de blessures et d'utilisation inappropriée.
- ▶ **Ne laissez pas les enfants utiliser la lampe sans-fil.** Elle est conçue pour une utilisation professionnelle. Les enfants peuvent de façon non intentionnelle éblouir d'autres personnes ou s'éblouir eux-même.
- ▶ **N'utilisez plus la lampe sans-fil quand il n'est plus possible de fermer le couvercle du compartiment à pile.** Retirez simplement la pile bouton et faites réparer la lampe sans-fil.

## Description des prestations et du produit

### Utilisation conforme

La lampe sans-fil est conçue pour l'éclairage mobile, localisé et limité dans le temps de zones bien délimitées à l'intérieur de locaux et pas pour l'éclairage complet de toute une pièce. Il est possible via *Bluetooth®* de commander la lampe sans-fil à partir de l'application « Bosch Toolbox ».

### Éléments constitutifs

La numérotation des éléments de l'appareil se réfère à la représentation de l'outil électroportatif sur la page graphique.

- (1) LED
- (2) Pied d'appui
- (3) Étriers de sécurité
- (4) Poignée de transport
- (5) Affichage niveau de luminosité
- (6) Indicateur d'état de charge de l'accu
- (7) Interrupteur Marche/Arrêt
- (8) Accu<sup>a)</sup>Note : L'accessoire représenté ou décrit ne fait pas partie de la fourniture standard.
- (9) Raccord de trépied
- (10) Bouton de déverrouillage d'accu<sup>a)</sup>
- (11) Cache du compartiment de pile
- (12) Pile bouton
- (13) Ailettes de refroidissement
- (14) Logement d'accu

a) Les accessoires décrits ou illustrés ne sont pas tous compris dans la fourniture. Vous trouverez les accessoires complets dans notre gamme d'accessoires.

### Caractéristiques techniques

Lampe sans-fil	GLI 18V-4000 C	
Référence	3 601 D46 8..	
Tension nominale	V=	18
Puissance absorbée nominale maxi	W	30
Autonomie <sup>A)</sup> , approx.	min/Ah	30
Flux lumineux total		
1re position	lm	1 000
2e position	lm	2 000
3e position	lm	4 000
Températures ambiantes recommandées pour la charge	°C	0 ... +35
Températures ambiantes autorisées pendant l'utilisation <sup>B)</sup> et pour le stockage	°C	-20 ... +50
Accus recommandés	GBA 18V... ProCORE18V...	

Lampe sans-fil	GLI 18V-4000 C	
Chargeurs recommandés		GAL 18... GAX 18... GAL 36...
Pile bouton	V Type	3 CR 2032
Indice de protection		IP / III
<b>Transmission de données</b>		
<i>Bluetooth®</i> <sup>C)</sup>		<i>Bluetooth®</i> 4.2 (Low Energy)
Portée du signal <sup>D)</sup>	m	15
Plage de fréquences utilisée	MHz	2 402–2 480
Puissance de sortie	mW	< 2

- A) En cas de luminosité maximale, y compris autonomie restante en mode gradation
- B) Performances réduites à des températures < 0 °C
- C) Les périphériques mobiles (smartphones, tablettes) doivent être compatibles avec la version *Bluetooth®* indiquée et prendre en charge le profil GAP (Generic Access Profile).
- D) La portée peut varier sensiblement selon les conditions extérieures et le type de périphérique mobile utilisé. Dans une pièce fermée et à travers des barrières métalliques (par exemple, parois murales, étagères, coffres, etc.), la portée de *Bluetooth®* peut se trouver fortement réduite.

La couleur de l'objet éclairé peut varier de la couleur d'origine.

Prérequis système	
Périphérique mobile (tablette, smartphone)	Android, iOS <sup>A)</sup>

- A) Vous trouverez les prérequis système minimum sur la plateforme d'applications de votre périphérique mobile (par ex. Google Play ou iTunes).

## Montage

### Mise en service de la pile bouton (voir figure A)

Pour que la lampe sans-fil puisse être pilotée depuis un périphérique mobile même en l'absence d'accu (8), elle a été dotée d'une pile bouton.

Avant la première utilisation, retirez l'isolant placé entre la pile bouton (12) et le contact électrique de la pile.

Pour ouvrir le cache du compartiment de pile (11), tournez-le dans le sens antihoraire avec un tournevis et retirez-le. Retirez l'isolant placé entre le contact et la pile bouton et revissez le cache.

### Charge de l'accu (accessoire)

- **N'utilisez que les chargeurs indiqués dans les Caractéristiques techniques.** Seuls ces chargeurs sont adaptés à l'accu Lithium-Ion de votre outil électroportatif.

**Remarque :** L'accu est fourni partiellement chargé. Pour que l'accu soit pleinement performant, chargez-le complètement dans le chargeur avant la première utilisation.

L'accu Lithium-ion peut être rechargé à tout moment, sans risquer de réduire sa durée de vie. Le fait d'interrompre le processus de charge n'endommage pas l'accu.



L'accu Lithium-Ion est protégé contre les décharges complètes par l'électronique de protection des cellules « Electronic Cell Protection, (ECP) ». Quand l'accu est déchargé, un circuit de protection désactive automatiquement la lampe sans-fil.

► **Après la désactivation automatique de la lampe sans-fil, n'essayez pas de la rallumer en actionnant l'interrupteur Marche/Arrêt.** Ceci pourrait endommager l'accu. Assurez-vous que l'accu est chargé et que la lampe a suffisamment refroidi avant de remettre en marche la lampe sans-fil.

Pour retirer l'accu (8), appuyez sur le bouton de déverrouillage (10) et extrayez l'accu de la lampe sans-fil.

**Ne forcez pas.**

Respectez les indications concernant la mise au rebut.

## Utilisation

### Mise en marche

#### Mise en place de l'accu (voir figure A)

Insérez l'accu chargé (8) dans le logement (14) jusqu'à ce qu'il s'enclenche de façon perceptible.

#### Installation en position debout

Posez la lampe sans-fil sur une surface stable et plane. Veillez toujours à une bonne stabilité.

Les étriers de sécurité (3) protègent la lampe (1) d'éventuels dommages au cas où elle est renversée par inadvertance.

#### Fixation sur trépied

Le raccord de trépied (9) permet de visser la lampe sans-fil sur un trépied.

Fixez la lampe sans-fil sur le trépied. Assurez-vous que la lampe sans-fil ne risque pas de se dévisser et/ou tomber.

Veillez à une bonne stabilité du trépied.

#### Mise en marche/arrêt et réglage de la luminosité

Interrupteur Marche/Arrêt	Fonction
1 appui	Mise en marche de la lampe, luminosité réduite (1re position)
2 appuis	Mise en marche de la lampe, luminosité réduite (2e position)
3 appuis	Mise en marche de la lampe, luminosité maximale (3e position)
4 appuis	Arrêt de la lampe

Si la lampe sans-fil est restée allumée pendant env. 5 minutes, elle s'éteindra automatiquement lors du prochain appui de la touche.

#### Protection contre les surcharges en fonction de la température



Dès que la température de fonctionnement maximale admissible est dépassée, la lampe sans-fil s'éteint. Laissez refroidir la lampe sans-fil et remettez-la en marche.

#### Indicateur d'état de charge (lampe sans-fil)

Quand la lampe sans-fil est allumée, les cinq LED de l'indicateur d'état de charge (6) indiquent le niveau de charge de l'accu (8).

#### Indicateur de niveau de charge de l'accu

Les LED vertes de l'indicateur d'état de charge indiquent le niveau de charge de la batterie. Pour des raisons de sécurité, il n'est possible d'interroger l'état de charge que quand la lampe sans-fil est éteinte.

Pour afficher le niveau de charge, appuyez sur le bouton de l'indicateur d'état de charge  ou . L'affichage du niveau de charge est également possible après retrait de l'accu.

Si aucune LED ne s'allume après avoir appuyé sur le bouton de l'indicateur d'état de charge, l'accu est défectueux et doit être remplacé.

#### Batterie de type GBA 18V...



LED	Capacité
3 LED allumées en vert	60–100 %
2 LED allumées en vert	30–60 %
1 LED allumée en vert	5–30 %
Clignotement en vert d'1 LED	0–5 %

#### Batterie de type ProCORE18V...



LED	Capacité
5 LED allumées en vert	80–100 %
4 LED allumées en vert	60–80 %
3 LED allumées en vert	40–60 %
2 LED allumées en vert	20–40 %
1 LED allumée en vert	5–20 %
Clignotement en vert d'1 LED	0–5 %

#### Remplacement de la pile bouton (voir figure A)

Un message d'avertissement signale sur l'application mobile quand la pile bouton (12) arrive en fin de vie.

Pour ouvrir le cache du compartiment de pile (11), tournez-le dans le sens antihoraire avec un tournevis et retirez-le. Retirez la pile bouton vide et insérez une nouvelle pile bouton.

**Veillez lors du retrait à ne pas endommager le support de pile. Insérez la pile avec le pôle (+) orienté vers le haut.**

Revissez le cache du compartiment de pile.

#### Pilotage de la lampe via l'application mobile

La lampe sans-fil est dotée d'un module *Bluetooth®* permettant l'échange de données avec certains périphériques mobiles (par ex. smartphone, tablette) eux aussi dotés d'une interface *Bluetooth®*.

Pour pouvoir piloter la lampe via *Bluetooth*®, vous avez besoin de l'application « Bosch Toolbox ». Téléchargez l'application sur la plateforme dédiée (Apple App Store ou Google Play Store).

Sélectionnez ensuite dans l'application le sous-menu « My Tools ». Sur l'écran de votre périphérique mobile sont alors indiquées toutes les étapes à suivre pour connecter la lampe sans-fil au périphérique.

Une fois que la connexion avec le périphérique mobile a été établie et validée, les fonctions suivantes sont disponibles :

- Télécommande
- Minuterie
- Regroupement de plusieurs lampes sans-fil
- Personnalisation
- Vérification d'état, émission d'avertissements
- Informations générales et réglages
- Gestion

### Instructions d'utilisation

Avant de s'éteindre pour cause d'accu vide, la lampe sans-fil se met à clignoter trois fois et à éclairer avec une luminosité réduite.

#### Défaut – Causes et remèdes

Cause	Remède
<b>Aucune connexion <i>Bluetooth</i>® ne peut être établie avec la lampe sans-fil.</b>	
La lampe n'émet aucun signal <i>Bluetooth</i> ®.	Retirez pendant 10 secondes la pile bouton (12) et l'accu (8).
<b>Il n'est pas possible de piloter la lampe sans-fil via <i>Bluetooth</i>® même en présence d'un accu chargé.</b>	
Le module <i>Bluetooth</i> ® n'est pas activé.	Actionnez plusieurs fois l'interrupteur Marche/Arrêt (7) jusqu'à ce que la lampe sans-fil puisse être pilotée via <i>Bluetooth</i> ®.
<b>La lampe sans-fil ne peut pas être mise en marche après une recharge par induction.</b>	
L'accu à induction doit être réinitialisé.	Retirez l'accu (8) pendant 10 secondes.
<b>Le code PIN de la connexion <i>Bluetooth</i>® ne fonctionne pas.</b>	
Réinitialisez le code PIN à la valeur usine.	Retirez pendant 10 secondes la pile bouton (12) et l'accu (8).

## Entretien et Service après-vente

### Nettoyage et entretien

- **Retirez l'accu de l'appareil électroportatif avant toute intervention (opérations d'entretien/de maintenance, changement d'accessoire, etc.) ainsi que lors de son transport et rangement.** Il y a sinon risque de blessure

lorsqu'on appuie par mégarde sur l'interrupteur Marche/Arrêt.

La lampe sans-fil ne nécessite aucun entretien et ne contient pas de pièces devant être remplacées ou nécessitant un entretien.

Ne nettoyez le verre de la lampe sans-fil qu'avec un chiffon doux et sec afin d'éviter les endommagements. N'utilisez pas de détergents ou de solvants.

Quand la pile bouton est complètement déchargée, remplacez-la.

### Service après-vente et conseil utilisateurs

Notre Service après-vente répond à vos questions concernant la réparation et l'entretien de votre produit et les pièces de rechange. Vous trouverez des vues éclatées et des informations sur les pièces de rechange sur le site :

**www.bosch-pt.com**

L'équipe de conseil utilisateurs Bosch se tient à votre disposition pour répondre à vos questions concernant nos produits et leurs accessoires.

Pour toute demande de renseignement ou toute commande de pièces de rechange, précisez impérativement la référence à 10 chiffres figurant sur l'étiquette signalétique du produit.

#### France

Réparer un outil Bosch n'a jamais été aussi simple, et ce, en moins de 5 jours, grâce à SAV DIRECT, notre formulaire de retour en ligne que vous trouverez sur notre site internet [www.bosch-pt.fr](http://www.bosch-pt.fr) à la rubrique Services. Vous y trouverez également notre boutique de pièces détachées en ligne où vous pouvez passer directement vos commandes.

Vous êtes un utilisateur, contactez : Le Service Clientèle Bosch Outillage Electroportatif

Tel. : 09 70 82 12 26 (Numéro non surtaxé au prix d'un appel local)

E-Mail : [sav.outillage-electroportatif@fr.bosch.com](mailto:sav.outillage-electroportatif@fr.bosch.com)

Vous êtes un revendeur, contactez :

Robert Bosch (France) S.A.S.

Service Après-Vente Electroportatif

126, rue de Stalingrad

93705 DRANCY Cédex

Tel. : (01) 43119006

E-Mail : [sav-bosch.outillage@fr.bosch.com](mailto:sav-bosch.outillage@fr.bosch.com)

**Vous trouverez d'autres adresses du service après-vente sous :**

[www.bosch-pt.com/serviceaddresses](http://www.bosch-pt.com/serviceaddresses)

### Transport

Les accus Lithium-ion sont soumis à la réglementation relative au transport de matières dangereuses. Pour le transport par voie routière, aucune mesure supplémentaire n'a besoin d'être prise.

Lors d'une expédition par un tiers (par ex. transport aérien ou entreprise de transport), des mesures spécifiques doivent être prises concernant l'emballage et le marquage. Pour la préparation de l'envoi, faites-vous conseiller par un expert en transport de matières dangereuses.

N'expédiez que des accus dont le boîtier n'est pas endommagé. Recouvrez les contacts non protégés et emballez l'accu de manière à ce qu'il ne puisse pas se déplacer dans l'emballage. Veuillez également respecter les réglementations supplémentaires éventuellement en vigueur.

### Élimination des déchets



Les lampes sans-fil, les accus ainsi que leurs accessoires et emballages, doivent pouvoir suivre chacun une voie de recyclage appropriée.

priée.



Ne jetez pas les lampes sans-fil et les accus/piles avec les ordures ménagères !

### Seulement pour les pays de l'UE :

Conformément à la directive européenne 2012/19/UE, les lampes sans-fil hors d'usage, et conformément à la directive européenne 2006/66/CE, les accus/piles usagés ou défectueux doivent être éliminés séparément et être recyclés en respectant l'environnement.

### Accus/piles :

#### Li-ion :

Veuillez respecter les indications se trouvant dans le chapitre Transport. (voir « Transport », Page 18).



## Español

### Indicaciones de seguridad

#### Indicaciones de seguridad para lámparas ACCU



**Lea íntegramente estas indicaciones de seguridad e instrucciones.** Las faltas de observación de las indicaciones de seguridad y de las instrucciones pueden causar descargas eléctricas, incendios y/o lesiones graves.

#### Guardar todas las advertencias de peligro e instrucciones para futuras consultas.

- ▶ Por favor, lea y observe todas las indicaciones de seguridad e instrucciones juntas al acumulador o a la herramienta eléctrica, con la cual se ha suministrado el acumulador.
- ▶ **Trate con cuidado la lámpara ACCU.** La lámpara ACCU genera fuerte calor, lo que aumenta el peligro de incendio y explosión.
- ▶ **No trabaje con la lámpara ACCU en entornos con peligro de explosión.**
- ▶ **En caso de una desconexión automática de la lámpara ACCU, no mantenga accionado el interruptor de conexión/desconexión.** El acumulador podría dañarse. Asegúrese de que el acumulador esté cargado y que la lámpa-

ra ACCU se haya enfriado, antes de volver a encender la lámpara ACCU.

- ▶ **Utilice solamente accesorios originales de Bosch.**
- ▶ **La fuente de luz no se puede sustituir.** Si la fuente de luz está averiada, debe sustituirse la lámpara ACCU completa.
- ▶ **Antes de realizar cualquier trabajo en la lámpara ACCU (p. ej. montaje, mantenimiento, etc.) así como para su transporte y conservación, saque el acumulador de la lámpara ACCU.** En caso contrario podría accidentarse al accionar fortuitamente el interruptor de conexión/desconexión.
- ▶ **No dirija el haz de luz contra personas ni animales, ni mire directamente hacia el haz, incluso encontrándose a gran distancia.**
- ▶ **No utilice la lámpara ACCU en el tráfico rodado.** La lámpara ACCU no está autorizada para el alumbrado en el tráfico rodado.



**Observe la distancia mínima de la lámpara ACCU hacia todas las superficies y los objetos iluminados.** En el caso de quedar por debajo de la distancia, se pueden sobrecalentar los objetos iluminados.



**¡ATENCIÓN! No mire al rayo de luz durante mucho tiempo.** La radiación óptica puede ser dañina para sus ojos.

- ▶ **No cubra el cabezal de la lámpara, mientras la lámpara ACCU se encuentra en servicio.** El cabezal de la lámpara se calienta durante el servicio y puede causar quemaduras, si se retiene este calor.
- ▶ **En caso de daño y uso inapropiado del acumulador pueden emanar vapores. El acumulador se puede quemar o explotar.** En tal caso, busque un entorno con aire fresco y acuda a un médico si nota molestias. Los vapores pueden llegar a irritar las vías respiratorias.
- ▶ **En el caso de una aplicación incorrecta o con un acumulador dañado puede salir líquido inflamable del acumulador. Evite el contacto con él. En caso de un contacto accidental enjuagar con abundante agua. En caso de un contacto del líquido con los ojos recurra además inmediatamente a un médico.** El líquido del acumulador puede irritar la piel o producir quemaduras.
- ▶ **Mediante objetos puntiagudos, como p. ej. clavos o destornilladores, o por influjo de fuerza exterior se puede dañar el acumulador.** Se puede generar un cortocircuito interno y el acumulador puede arder, humear, explotar o sobrecalentarse.
- ▶ **Si no utiliza el acumulador, guárdelo separado de clips, monedas, llaves, clavos, tornillos o demás objetos metálicos que pudieran puentear sus contactos.** El cortocircuito de los contactos del acumulador puede causar quemaduras o un incendio.
- ▶ **No intente abrir el acumulador.** Podría provocar un cortocircuito.

- **Utilice el acumulador únicamente en productos del fabricante.** Solamente así queda protegido el acumulador contra una sobrecarga peligrosa.



**Proteja la batería del calor excesivo, además de, p. ej., una exposición prolongada al sol, la suciedad, el fuego, el agua o la humedad.**



Existe riesgo de explosión y cortocircuito.

- **Cargue los acumuladores sólo con cargadores recomendados por el fabricante.** Existe el riesgo de incendio al intentar cargar acumuladores de un tipo diferente al previsto para el cargador.
- **No trague nunca pilas en forma de botón.** La ingestión de una pila en forma de botón puede causar dentro de 2 horas serias causticaciones internas y la muerte.



**Asegúrese, que la pila en forma de botón no llegue a las manos de niños.** Si existe la sospecha, que la pila en forma de botón se ha tragado o se ha introducido en otra abertura corporal, busque inmediatamente una atención médica.



- **En el cambio de pilas, preste atención a una sustitución correcta de pilas.** Existe el riesgo de explosión.
- **No intente recargar de nuevo las pilas en forma de botón y no cortocircuite la pila en forma de botón.** La pila en forma de botón puede tener fugas, explotar, quemarse o herir a personas.
- **Retire y deseche las pilas en forma de botón debidamente.** Las pilas en forma de botón descargadas pueden tener fugas y por ello dañar el producto o lesionar personas.
- **No deje que se sobrecaliente la pila en forma de botón y no la tire al fuego.** La pila en forma de botón puede tener fugas, explotar, quemarse o herir a personas.
- **No dañe la pila en forma de botón y no despiece la pila en forma de botón.** La pila en forma de botón puede tener fugas, explotar, quemarse o herir a personas.
- **Procure que una pila en forma de botón dañada no entre en contacto con el agua.** El litio derramado en contacto con agua puede generar hidrógeno y por lo tanto dar lugar a un incendio, una explosión o lesiones de personas.

La marca de palabra *Bluetooth*<sup>®</sup> como también los símbolos (logotipos) son marcas registradas y propiedad de *Bluetooth SIG, Inc.* Cada utilización de esta marca de palabra/símbolo por *Robert Bosch Power Tools GmbH* tiene lugar bajo licencia.

- **Asegúrese de que la lámpara ACCU no se encienda de forma involuntaria y/o indebidamente a través de Bluetooth.** Asigne un PIN a la aplicación de Bosch.
- **La lámpara ACCU está equipada con una interfaz de radio. Observar las limitaciones locales de servicio, p. ej. en aviones o hospitales.**

- **Desactive la interfaz de radio, p. ej. durante el transporte.** Para desconectar la interfaz de radio, retire la pila en forma de botón y el acumulador.
- **Asegúrese de que la lámpara ACCU no se encienda de forma involuntaria y/o indebidamente a través de Bluetooth.** Asigne un PIN a la aplicación de Bosch.
- **La lámpara ACCU está equipada con una interfaz de radio. Observar las limitaciones locales de servicio, p. ej. en aviones o hospitales.**
- **Desactive la interfaz de radio, p. ej. durante el transporte.** Para desconectar la interfaz de radio, retire la pila en forma de botón y el acumulador.
- **Antes de conectar la lámpara ACCU asegúrese mediante la aplicación Bosch, que existe contacto visual con la lámpara ACCU y que ha tomado todas las medidas de seguridad.**
- **Evite acumulaciones de polvo en el puesto de trabajo.** Los materiales en polvo se pueden inflamar fácilmente.
- **Esta lámpara ACCU no está prevista para la utilización por niños y personas con limitadas capacidades físicas, sensoriales o intelectuales o con falta de experiencia y conocimientos. Esta lámpara ACCU puede ser utilizada por niños desde 8 años y por personas con limitadas capacidades físicas, sensoriales e intelectuales o con falta de experiencia y conocimientos siempre y cuando estén vigilados por una persona responsable de su seguridad o hayan sido instruidos en la utilización segura de la lámpara ACCU y entendido los peligros inherentes.** En caso contrario, existe el peligro de un manejo erróneo y lesiones
- **No deje que niños utilicen la lámpara ACCU.** Ha sido concebida para el uso profesional. Los niños pueden deslumbrarse involuntariamente a sí mismos u otras personas.
- No siga utilizando la lámpara ACCU, si ya no se deja cerrar la tapa del compartimento de pilas; retire la pila en forma de botón y deje reparar la lámpara ACCU.

## Descripción del producto y servicio

### Utilización reglamentaria

La lámpara ACCU está determinada para la iluminación variable del lugar, limitada en el espacio y en el tiempo, en zonas interiores, y no es adecuada para la iluminación general del espacio.

*Bluetooth*<sup>®</sup> hace posible operar la lámpara ACCU con la aplicación Bosch "Bosch Toolbox".

### Componentes principales

La numeración de los componentes está referida a la imagen de la herramienta eléctrica en la página ilustrada.

- (1) Lámpara (LED)
- (2) Pie de apoyo
- (3) Estribo de seguridad
- (4) Asa de transporte

- (5) Indicador del nivel de luminosidad
- (6) Indicador del estado de carga del acumulador
- (7) Interruptor de conexión/desconexión
- (8) Acumulador<sup>a)</sup>
- (9) Fijación para trípode
- (10) Tecla de desenclavamiento del acumulador<sup>a)</sup>
- (11) Tapa del alojamiento de la pila
- (12) Pila en forma de botón
- (13) Disipador
- (14) Alojamiento del acumulador

a) Los accesorios descritos e ilustrados no corresponden al material que se adjunta de serie. La gama completa de accesorios opcionales se detalla en nuestro programa de accesorios.

## Datos técnicos

Lámpara ACCU	GLI 18V-4000 C	
Número de artículo		3 601 D46 8..
Tensión nominal	V=	18
máx. potencia nominal de entrada	W	30
Tiempo de iluminación <sup>A)</sup> , aprox.	min/Ah	30
Flujo luminoso total		
1.er escalón	lm	1000
2.o escalón	lm	2000
3.er escalón	lm	4000
Temperatura ambiente recomendada durante la carga	°C	0 ... +35
Temperatura ambiente permitida durante el funcionamiento <sup>B)</sup> y en el almacenamiento	°C	-20 ... +50
Acumuladores recomendados		GBA 18V... ProCORE18V...
Cargadores recomendados		GAL 18... GAX 18... GAL 36...
Pila en forma de botón	V Tipo	3 CR 2032
Clase de protección		⚡ / III
<b>Transmisión de datos</b>		
Bluetooth <sup>®C)</sup>		Bluetooth <sup>®</sup> 4.2 (Low Energy)
Alcance de señal <sup>D)</sup>	m	15
Gama de frecuencia utilizada	MHz	2402-2480

## Lámpara ACCU GLI 18V-4000 C

Potencia de salida mW < 2

- A) con la máxima luminosidad incluido el tiempo restante en modo atenuado
- B) potencia limitada a temperaturas <0 °C
- C) Los aparatos finales móviles deben ser compatibles con la versión Bluetooth<sup>®</sup> indicada y asistir el Generic Access Profile (GAP).
- D) El alcance puede variar fuertemente según las condiciones exteriores, inclusive el receptor utilizado. En el interior de espacios cerrados y por barreras metálicas (p. ej. paredes, estanterías, maletas, etc.), el alcance de Bluetooth<sup>®</sup> puede ser notoriamente menor.

La reproducción de color del objeto iluminado puede alterarse.

## Requisitos del sistema

Aparato final móvil (tablet, teléfono inteligente) Android, iOS<sup>A)</sup>

- A) Los requisitos mínimos del sistema se encuentran en el App Store de su aparato final móvil (p. ej., Google Play o iTunes).

## Montaje

### Puesta en servicio de la pila en forma de botón (ver figura A)

La lámpara ACCU está equipada con una pila en forma de botón para que pueda ser registrada por el aparato móvil final también sin el acumulador (8) colocado.

Retire la lámina de separación entre la pila en forma de botón (12) y el contacto de la misma para la primera puesta en servicio.

Para abrir la tapa del compartimento de las pilas (11), gírela en sentido contrario a las agujas del reloj con un destornillador y, a continuación, retire la tapa del compartimento de las pilas. Retire la lámina del contacto de la pila en forma de botón y cierre de nuevo la tapa del compartimento de la pila.

### Carga del acumulador (accesorio)

- **Utilice únicamente los cargadores que se enumeran en los datos técnicos.** Solamente estos cargadores han sido especialmente adaptados a los acumuladores de iones de litio empleados en su herramienta eléctrica.

**Indicación:** El acumulador se suministra parcialmente cargado. Con el fin de obtener la plena potencia del acumulador, antes de su primer uso, cárguelo completamente en el cargador.

El acumulador de iones de litio puede recargarse siempre que se quiera, sin que ello merme su vida útil. Una interrupción del proceso de carga no afecta al acumulador.

El acumulador de iones de litio está protegido contra descarga total gracias al sistema de protección electrónica de celdas "Electronic Cell Protection (ECP)". Si el acumulador está descargado, un circuito de protección se encarga de desconectar la linterna ACCU.

- **En caso de una desconexión automática de la lámpara ACCU, no mantenga accionado el interruptor de conexión/desconexión.** El acumulador podría dañarse. Asegúrese de que el acumulador esté cargado y que la lámpa-

ra ACCU se haya enfriado, antes de volver a encender la lámpara ACCU.

Para la extracción del acumulador (8), presione la tecla de desenganchamiento del acumulador (10) y retire el acumulador de la lámpara ACCU. **No proceda con brusquedad.**

Observe las indicaciones referentes a la eliminación.

## Operación

### Puesta en marcha

#### Montar el acumulador (ver figura A)

Monte el acumulador cargado (8) en el alojamiento del acumulador (14), hasta que encastre perceptible.

#### Instalación

Coloque la lámpara ACCU sobre una superficie estable y nivelada. Preste atención a un emplazamiento seguro.

Los estribos de seguridad (3) protegen la lámpara (1) contra daño, en caso de un vuelco involuntario de la lámpara ACCU.

#### Fijación sobre el trípode

Con la fijación para trípode (9) puede atornillar la lámpara ACCU sobre el trípode.

Una la lámpara ACCU firmemente al trípode. Asegúrese de que la lámpara ACCU no se pueda aflojar y/o caer.

Preste atención a un montaje seguro del trípode.

#### Conexión/desconexión y ajuste de la luminosidad

Interruptor de conexión/desconexión	Función
Pulsar 1 vez	Conexión de la lámpara ACCU, atenuada (1.er escalón)
Pulsar 2 veces	Conexión de la lámpara ACCU, atenuada (2.o escalón)
Pulsar 3 veces	Conexión de la lámpara ACCU, plena luminosidad (3.er escalón)
Pulsar 4 veces	Desconexión de la lámpara ACCU

Si la lámpara ACCU estaba conectada aprox. 5 minutos, se desconecta inmediatamente con la siguiente pulsación.

#### Protección contra sobrecarga térmica

Si se supera la temperatura de servicio admisible, la lámpara ACCU se desconecta. Espere a que la lámpara ACCU se enfríe antes de conectarla de nuevo.

#### Indicador del estado de carga (lámpara ACCU)

Con la lámpara ACCU conectada, los cinco LEDs verdes del indicador del estado de carga del acumulador (6) muestran el estado de carga del acumulador (8).

#### Indicador del estado de carga del acumulador

Los LEDs verdes del indicador del estado de carga del acumulador indican el estado de carga del acumulador. Por motivos de seguridad, la consulta del estado de carga es solo posible con la lámpara ACCU desconectada.

Presione la tecla del indicador de estado de carga (6) o (10), para indicar el estado de carga. Esto también es posible con el acumulador desmontado.

Si tras presionar la tecla del indicador de estado de carga no se enciende ningún LED, significa que el acumulador está defectuoso y debe sustituirse.

#### Tipo de acumulador GBA 18V...



LEDs	Capacidad
Luz permanente 3× verde	60-100 %
Luz permanente 2× verde	30-60 %
Luz permanente 1× verde	5-30 %
Luz intermitente 1× verde	0-5 %

#### Tipo de acumulador ProCORE18V...



LEDs	Capacidad
Luz permanente 5× verde	80-100 %
Luz permanente 4× verde	60-80 %
Luz permanente 3× verde	40-60 %
Luz permanente 2× verde	20-40 %
Luz permanente 1× verde	5-20 %
Luz intermitente 1× verde	0-5 %

#### Cambio de pila en forma de botón (ver figura A)

Antes de se consuma completamente la pila en forma de botón (12), se indica una advertencia en la App.

Para abrir la tapa del compartimento de las pilas (11), gírela en sentido contrario a las agujas del reloj con un destornillador y, a continuación, retire la tapa del compartimento de las pilas. Extraiga la pila en forma de botón vacía y coloque una nueva pila en forma de botón. **En la extracción, observe a que no se dañe el soporte de la pila. Preste atención, a que el polo positivo de la pila en forma de botón se encuentre arriba.**

Cierre de nuevo la tapa del compartimento de las pilas.

#### Control vía App

La lámpara ACCU está equipada con un módulo *Bluetooth*<sup>®</sup>, que permite la transmisión de datos mediante radiocomunicación a determinados aparatos finales móviles con interfaz *Bluetooth*<sup>®</sup> (p. ej. teléfono inteligente, tablet).

Para poder controlar la lámpara ACCU vía *Bluetooth*<sup>®</sup>, necesita la aplicación Bosch (App) "Bosch Toolbox". Descargue la App a través de un correspondiente App-Store (Apple App Store, Google Play Store).

A continuación, seleccione en la aplicación App el subaparatado "My Tools". El display de su aparato final móvil indica todos los pasos siguientes para la conexión de la lámpara ACCU con el aparato final.



Una vez establecida una conexión con el aparato final móvil ha tenido lugar la autorización, están disponibles las siguientes funciones:

- Mando a distancia
- Control temporizador
- Combinación de varias lámparas ACCU en un grupo
- Personalización
- Comprobación de estado, emisión de mensaje de advertencia
- Informaciones generales y configuraciones
- Administración

### Instrucciones para la operación

Poco antes de que la lámpara ACCU se apague debido a un acumulador vacío, parpadea tres veces y luce con una luminosidad reducida.

#### Fallos - Causas y remedio

Causa	Remedio
<b>No se puede establecer una conexión Bluetooth® hacia la lámpara ACCU.</b>	
La lámpara ACCU no emite una señal Bluetooth®.	Retire durante 10 segundos la pila en forma de botón (12) y el acumulador (8).
<b>La lámpara ACCU no se deja operar por medio de Bluetooth® a pesar de estar colocado y cargado el acumulador.</b>	
El módulo Bluetooth® no está activado.	Presione varias veces el interruptor de conexión/desconexión (7), hasta que la lámpara ACCU se pueda operar a través de Bluetooth®.
<b>La lámpara ACCU no se deja conectar tras una carga inalámbrica.</b>	
El acumulador cargable por inducción se debe inicializar de nuevo.	Saque durante 10 segundos el acumulador (8).
<b>El PIN de la conexión Bluetooth no funciona.</b>	
El PIN debe reponerse a la configuración de fábrica.	Retire durante 10 segundos la pila en forma de botón (12) y el acumulador (8).

## Mantenimiento y servicio

### Mantenimiento y limpieza

- **Desmantele el acumulador antes de manipular la herramienta eléctrica (p. ej. en el mantenimiento, cambio de útil, etc.) así como al transportarla y guardarla.** En caso contrario podría accidentarse al accionar fortuitamente el interruptor de conexión/desconexión.

La lámpara ACCU está exenta de mantenimiento, ya que no dispone de pieza alguna que deba ser sustituida o mantenida.

Limpie el cristal de la lámpara ACCU con un paño seco y suave para evitar que se dañe. No utilice ningún detergente o disolvente.

Cuando la pila en forma de botón esté completamente descargada, sustitúyala por una nueva.

### Servicio técnico y atención al cliente

El servicio técnico le asesorará en las consultas que pueda Ud. tener sobre la reparación y mantenimiento de su producto, así como sobre piezas de recambio. Las representaciones gráficas tridimensionales e informaciones de repuestos se encuentran también bajo: **www.bosch-pt.com**

El equipo asesor de aplicaciones de Bosch le ayuda gustosamente en caso de preguntas sobre nuestros productos y sus accesorios.

Para cualquier consulta o pedido de piezas de repuesto es imprescindible indicar el nº de artículo de 10 dígitos que figura en la placa de características del producto.

#### España

Robert Bosch España S.L.U.  
Departamento de ventas Herramientas Eléctricas  
C/Hermanos García Noblejas, 19  
28037 Madrid

Para efectuar su pedido online de recambios o pedir la recogida para la reparación de su máquina, entre en la página [www.herramientasbosch.net](http://www.herramientasbosch.net).

Tel. Asesoramiento al cliente: 902 531 553

Fax: 902 531554

#### Direcciones de servicio adicionales se encuentran bajo:

[www.bosch-pt.com/serviceaddresses](http://www.bosch-pt.com/serviceaddresses)

### Transporte

Los acumuladores de iones de litio incorporados están sujetos a los requerimientos estipulados en la legislación sobre mercancías peligrosas. Los acumuladores pueden ser transportados por carretera por el usuario sin más imposiciones. En el envío por terceros (p.ej., transporte aéreo o por agencia de transportes) deberán considerarse las exigencias especiales en cuanto a su embalaje e identificación. En este caso deberá recurrirse a los servicios de un experto en mercancías peligrosas al preparar la pieza para su envío.

Únicamente envíe acumuladores si su carcasa no está dañada. Si los contactos no van protegidos cúbralos con cinta adhesiva y embale el acumulador de manera que éste no se pueda mover dentro del embalaje. Observe también las prescripciones adicionales que pudieran existir al respecto en su país.

### Eliminación



Las lámparas ACCU, acumuladores, accesorios y embalajes deberán someterse a un proceso de recuperación que respete el medio ambiente.

¡No arroje las linternas ACCU, acumuladores o pilas a la basura!

**Sólo para los países de la UE:**

Las lámparas ACCU inservibles, así como los acumuladores/pilas defectuosos o agotados deberán acumularse por separado para ser sometidos a un reciclaje ecológico según las Directivas Europeas 2012/19/UE y 2006/66/CE, respectivamente.

**Acumuladores/pilas:****Iones de Litio:**

Por favor, observe las indicaciones en el apartado Transporte (ver "Transporte", Página 23).



El símbolo es solamente válido, si también se encuentra sobre la placa de características del producto/fabricado.

## Português

### Instruções de segurança

**Instruções de segurança para lanternas sem fio**

**Leia todas as instruções de segurança e instruções.** A inobservância das instruções de segurança e das instruções pode causar choque elétrico, incêndio e/ou ferimentos graves.

**Guarde bem todas as advertências e instruções para futura referência.**

- ▶ Leia e respeite todas as instruções de segurança e instruções fornecidas juntamente com a bateria ou a ferramenta elétrica que foi fornecida com a bateria.
- ▶ **Manuseie a lanterna sem fio com cuidado.** A lanterna sem fio produz muito calor, o que pode originar um elevado perigo de incêndio e explosão.
- ▶ **Não trabalhe com a lanterna sem fio em ambientes onde há risco de explosão.**
- ▶ **Não continuar a premir o interruptor de ligar/desligar após o desligamento automático da lanterna sem fio.** O acumulador pode ser danificado. Certifique-se de que o acumulador está carregado e a lanterna sem fio está fria, antes de voltar a ligar a lanterna sem fio.
- ▶ **Utilize apenas acessórios Bosch originais.**
- ▶ **A fonte de luz não pode ser substituída.** Se a fonte de luz estiver com defeito, é necessário substituir toda a lanterna sem fio.
- ▶ **A bateria deverá ser retirada antes de todos os trabalhos na lanterna sem fio (p. ex. montagem, manutenção, etc.) e antes de transportar ou de armazenar a mesma.** Há perigo de ferimentos se o interruptor de ligar/desligar for acionado involuntariamente.

- ▶ **Não apontar o raio de luz na direção de pessoas nem de animais e não olhar no raio de luz, nem mesmo de maiores distâncias.**
- ▶ **Não utilize a lanterna sem fio no trânsito rodoviário.** A lanterna sem fio não é permitida para iluminar no trânsito rodoviário.



**Mantenha a distância mínima da lanterna sem fio em relação a todas as superfícies e objetos iluminados.** Se não manter essa distância, os objetos iluminados podem sobreaquecer.



**ATENÇÃO! Não olhe demoradamente para o feixe luminoso.** O raio ótico pode danificar os seus olhos.

- ▶ **Não tape a cabeça da lanterna, enquanto a lanterna sem fio estiver a funcionar.** A cabeça da lanterna aquece durante o funcionamento e pode causar queimaduras, quando este calor se acumula.
- ▶ **Em caso de danos e de utilização incorreta da bateria, podem escapar vapores. A bateria pode incendiar-se ou explodir.** Areje o espaço e procure assistência médica no caso de apresentar queixas. É possível que os vapores irrite as vias respiratórias.
- ▶ **No caso de utilização incorreta ou bateria danificada pode vaziar líquido inflamável da bateria. Evitar o contacto. No caso de um contacto accidental, deverá enxaguar com água. Se o líquido entrar em contacto com os olhos, também deverá consultar um médico.** Líquido que sai da bateria pode levar a irritações da pele ou a queimaduras.
- ▶ **Os objetos afiados como, p. ex., pregos ou chaves de fendas, assim como o efeito de forças externas podem danificar o acumulador.** Podem causar um curto-circuito interno e o acumulador pode ficar queimado, deitar fumo, explodir ou sobreaquecer.
- ▶ **Manter o acumulador que não está sendo utilizado afastado de cliques, moedas, chaves, parafusos ou outros pequenos objetos metálicos que possam causar um curto-circuito dos contactos.** Um curto-circuito entre os contactos do acumulador pode ter como consequência queimaduras ou fogo.
- ▶ **Não abrir o acumulador.** Há risco de um curto-circuito.
- ▶ **Use a bateria apenas em produtos do fabricante.** Só assim é que a bateria é protegida contra sobrecarga perigosa.



**Proteger a bateria contra calor, p. ex. também contra uma permanente radiação solar, fogo, sujidade, água e humidade.** Há risco de explosão ou de um curto-circuito.

- ▶ **Só carregar baterias em carregadores recomendados pelo fabricante.** Há perigo de incêndio se um carregador, apropriado para um determinado tipo de baterias, for utilizado para carregar baterias de outros tipos.



- ▶ **Nunca engolir uma pilha botão.** Engolir uma pilha botão pode causar queimaduras químicas internas graves num espaço de 2 horas e causar a morte.



**Mantenha a pilha botão afastada de crianças.** Se suspeitar que a pilha botão foi engolida ou introduzida em qualquer orifício corporal, procure imediatamente um médico.



- ▶ **Ao substituir a pilha, certifique-se de que procede corretamente.** Há risco de explosão.
- ▶ **Não tente recarregar pilhas botão e não corte-circuite a pilha botão.** A pilha botão pode perder a estanqueidade, explodir, queimar e ferir pessoas.
- ▶ **Elimine as pilhas botão descarregadas de forma correta.** As pilhas botão podem perder a estanqueidade e, conseqüentemente, danificar o produto ou ferir pessoas.
- ▶ **Não sobreaqueça a pilha botão e não a mande para o fogo.** A pilha botão pode perder a estanqueidade, explodir, queimar e ferir pessoas.
- ▶ **Não danifique a pilha botão e não a desmonte.** A pilha botão pode perder a estanqueidade, explodir, queimar e ferir pessoas.
- ▶ **Não deixe uma pilha botão danificada entrar em contacto com água.** O lítio que sai da pilha pode formar hidrogénio em contacto com a água e causar incêndio, explosão ou ferimentos em pessoas.

**A marca nominativa Bluetooth® tal como o símbolo (logótipo), são marcas registadas e propriedade da Bluetooth SIG, Inc. Qualquer utilização desta marca nominativa/deste símbolo por parte da Robert Bosch Power Tools GmbH possui a devida autorização.**

- ▶ **Certifique-se de que a lanterna sem fio não é operada via Bluetooth de forma inadvertida e/ou não autorizada.** Atribua um PIN com a aplicação Bosch.
- ▶ **A lanterna sem fio está equipada com uma interface de comunicações. Devem ser respeitadas as limitações de utilização locais, p. ex. em aviões ou hospitais.**
- ▶ **Desative a interface de comunicações p. ex. durante o transporte.** Para desligar a interface de comunicações retire a pilha botão e a bateria.
- ▶ **Certifique-se de que a lanterna sem fio não é operada via Bluetooth de forma inadvertida e/ou não autorizada.** Atribua um PIN com a aplicação Bosch.
- ▶ **A lanterna sem fio está equipada com uma interface de comunicações. Devem ser respeitadas as limitações de utilização locais, p. ex. em aviões ou hospitais.**
- ▶ **Desative a interface de comunicações p. ex. durante o transporte.** Para desligar a interface de comunicações retire a pilha botão e a bateria.

- ▶ **Antes de ligar a lanterna sem fio através da aplicação Bosch certifique-se de que existe contacto visual com a lanterna sem fio e que tomou todas as medidas de segurança.**
- ▶ **Evite a acumulação de pó no local de trabalho.** Pó podem entrar levemente em ignição.
- ▶ **Esta lanterna sem fio não pode ser utilizada por crianças e pessoas com capacidades físicas, sensoriais ou mentais reduzidas, ou com insuficiente experiência e conhecimentos. Esta lanterna sem fio pode ser utilizado por crianças a partir dos 8 anos, assim como pessoas com capacidades físicas, sensoriais ou mentais reduzidas, ou com insuficiente experiência e conhecimentos, desde que as mesmas sejam supervisionadas ou recebam instruções acerca da utilização segura da Esta lanterna sem fio e dos perigos provenientes da mesma.** Caso contrário há perigo de operação errada e ferimentos
- ▶ **Não deixe crianças brincarem com a lanterna sem fio.** Ela é destinada para a utilização profissional. As crianças podem encandear inadvertidamente pessoas ou a elas próprias.
- ▶ **Deixe de usar a lanterna sem fio se já não for possível fechar a tampa do compartimento da pilha, retire a pilha botão e mande reparar a lanterna sem fio.**

## Descrição do produto e do serviço

### Utilização adequada

A lanterna sem fio destina-se à iluminação limitada, em termos de espaço e tempo, em diferentes locais, no interior e não é indicada para a iluminação geral de uma divisão.

Bluetooth® permite a operação da lanterna sem fio mediante a aplicação Bosch "Bosch Toolbox".

### Componentes ilustrados

A numeração dos componentes ilustrados refere-se à apresentação da ferramenta elétrica na página de esquemas.

- (1) Lanterna (LED)
- (2) Pé
- (3) Aros de segurança
- (4) Pega de transporte
- (5) Indicação do nível de luz
- (6) Indicador do nível de carga da bateria
- (7) Interruptor de ligar/desligar
- (8) Bateria<sup>a)</sup>
- (9) Encaixe do tripé
- (10) Tecla de desbloqueio da bateria<sup>a)</sup>
- (11) Tampa do compartimento da pilha
- (12) Pilha botão
- (13) Dissipador térmico

**(14) Compartimento da bateria**

- a) **Acessórios apresentados ou descritos não pertencem ao volume de fornecimento padrão. Todos os acessórios encontram-se no nosso programa de acessórios.**

**Dados técnicos**

Lanterna sem fio		GLI 18V-4000 C
Número de produto		<b>3 601 D46 8..</b>
Tensão nominal	V=	18
Potência nominal absorvida máx.	W	30
Duração de iluminação <sup>A)</sup> , aprox.	min/Ah	30
Fluxo luminoso total		
1.º nível	lm	1000
2.º nível	lm	2000
3.º nível	lm	4000
Temperatura ambiente recomendada durante o carregamento	°C	0 ... +35
Temperatura ambiente admissível em funcionamento <sup>B)</sup> e durante o armazenamento	°C	-20 ... +50
Baterias recomendadas		GBA 18V... ProCORE18V...
Carregadores recomendados		GAL 18... GAX 18... GAL 36...
Pilha botão	V Tipo	3 CR 2032
Classe de proteção		⚡ / III
<b>Transmissão de dados</b>		
Bluetooth <sup>®C)</sup>		Bluetooth <sup>®</sup> 4.2 (Low Energy)
Alcance do sinal <sup>D)</sup>	m	15
Faixa de frequência usada	MHz	2 402–2 480
Potência de saída	mW	< 2

- A) com a máxima luminosidade incl. tempo restante no modo de luminosidade reduzida
- B) potência limitada com temperaturas <0 °C
- C) Os aparelhos terminais móveis têm de ser compatíveis com a versão de Bluetooth<sup>®</sup> indicada e suportar o Generic Access Profile (GAP).
- D) O raio de ação pode variar substancialmente em função das condições externas, incluindo do aparelho recetor utilizado. Dentro de recintos fechados e através de barreiras metálicas (p. ex. paredes, prateleiras, malas, etc.) o raio de ação do Bluetooth<sup>®</sup> pode ser claramente menor.

A reprodução das cores dos objetos iluminados pode não corresponder à cor real.

**Pré-requisitos do sistema**

Aparelho terminal móvel (Tablet, Smartphone)	Android, iOS <sup>A)</sup>
--	----------------------------

- A) Encontra os pré-requisitos mínimos do sistema na App Store do seu aparelho terminal móvel (p. ex. Google Play ou iTunes).

**Montagem****Colocar a pilha botão em funcionamento (ver figura A)**

Para que a lanterna sem fio também possa ser detetada pelo aparelho terminal móvel sem a bateria **(8)** colocada, está equipada com uma pilha botão.

Para a primeira colocação em funcionamento, retire a película separadora entre a pilha botão **(12)** e o contacto da pilha botão.

Para abrir a tampa do compartimento da bateria **(11)**, rode-a para a esquerda com uma chave de parafusos e, em seguida, retire a tampa do compartimento da bateria. Remova a película do contacto da pilha botão e volte a fechar a tampa do compartimento da bateria.

**Carregar a bateria (acessório)**

- ▶ **Utilize apenas os carregadores listados nos dados técnicos.** Só estes carregadores são apropriados para os baterias de lítio utilizadas para a sua ferramenta elétrica.

**Nota:** A bateria é fornecida parcialmente carregada. Para assegurar a completa potência da bateria, a bateria deverá ser carregada completamente no carregador antes da primeira utilização.

A bateria de iões de lítio pode ser carregada a qualquer altura, sem que a sua vida útil seja reduzida. Uma interrupção do processo de carga não danifica a bateria. O acumulador de iões de lítio está protegido contra descarga completa pelo sistema "Electronic Cell Protection (ECP)". Com a bateria descarregada, a lanterna sem fio é desligada através de uma comutação de proteção.

- ▶ **Não continuar a premir o interruptor de ligar/desligar após o desligamento automático da lanterna sem fio.**

O acumulador pode ser danificado. Certifique-se de que o acumulador está carregado e a lanterna sem fio está fria, antes de voltar a ligar a lanterna sem fio.

Para retirar a bateria **(8)** pressione a tecla de desbloqueio da bateria **(10)** e puxe a bateria para a retirar da lanterna sem fio. **Não empregar força.**

Observe as indicações sobre a eliminação de forma ecológica.

**Funcionamento****Colocação em funcionamento****Colocar a bateria (ver figura A)**

Insira a bateria **(8)** carregada no respetivo encaixe **(14)**, até encaixar de forma audível.

## Instalar

Coloque a lanterna sem fio sobre uma base estável e plana. Assegure-se de um apoio seguro.

Os aros de segurança (3) protegem a lanterna (1) contra danos, caso a lanterna sem fio seja derrubada inadvertidamente.

## Fixação no tripé

Com o encaixe do tripé (9) pode aparafusar a lanterna sem fio num tripé.

Fixe bem a lanterna sem fio ao tripé. Certifique-se de que não é possível que a lanterna sem fio se solte e/ou caia.

Assegure-se de um apoio seguro do tripé.

## Ligar/desligar e ajustar a luminosidade

Interruptor de ligar/desligar	Função
premir 1 x	Ligar a lanterna sem fio, luminosidade reduzida (1.º nível)
premir 2 x	Ligar a lanterna sem fio, luminosidade reduzida (2.º nível)
premir 3 x	Ligar a lanterna sem fio, luminosidade total (3.º nível)
premir 4 x	Desligar a lanterna sem fio

Caso a lanterna sem fio tenha estado ligada durante aprox. 5 minutos, esta é desligada imediatamente com a próxima pressão.

## Indicador da proteção contra sobrecarga

A lanterna sem fio desliga-se, se a temperatura de serviço máxima permitida for excedida. Deixe a lanterna sem fio arrefecer e ligue novamente a lanterna sem fio.

## Indicador do nível de carga da bateria (lanterna sem fio)

Com a lanterna sem fio ligada, os cinco LEDs do indicador do nível de carga da bateria (6) indicam o nível de carga da bateria (8).

## Indicador do nível de carga da bateria

Os LEDs verdes do indicador do nível de carga da bateria indicam o nível de carga da bateria. Por motivos de segurança, a consulta do nível de carga só é possível com a lanterna sem fio desligada.

Prima a tecla para o indicador do nível de carga , para visualizar o nível de carga. Isto também é possível com a bateria removida.

Se, depois de premir a tecla para o indicador do nível de carga da bateria, não se acender qualquer LED, a bateria tem defeito e tem de ser substituída.

## Tipo de bateria GBA 18V...



LEDs	Capacidade
Luz permanente 3× verde	60–100 %
Luz permanente 2× verde	30–60 %
Luz permanente 1× verde	5–30 %

LEDs	Capacidade
Luz intermitente 1× verde	0–5 %

## Tipo de bateria ProCORE18V...



LEDs	Capacidade
Luz permanente 5× verde	80–100 %
Luz permanente 4× verde	60–80 %
Luz permanente 3× verde	40–60 %
Luz permanente 2× verde	20–40 %
Luz permanente 1× verde	5–20 %
Luz intermitente 1× verde	0–5 %

## Trocar a pilha botão (ver figura A)

Antes de a pilha botão (12) ficar totalmente descarregada, é exibido um aviso na aplicação.

Para abrir a tampa do compartimento da bateria (11), rode-a para a esquerda com uma chave de parafusos e, em seguida, retire a tampa do compartimento da bateria. Retire a pilha botão gasta e coloque uma pilha botão nova. **Ao retirar a pilha, certifique-se de que o respetivo suporte não é danificado. Assegure-se de que o polo positivo da pilha botão fica virado para cima.**

Volte a fechar a tampa do compartimento da bateria.

## Comando através da aplicação

A lanterna sem fio está equipada com um módulo *Bluetooth*<sup>®</sup>, que permite, graças à tecnologia sem fio, a transferência de dados para determinados aparelhos terminais móveis com interface *Bluetooth*<sup>®</sup> (por exemplo, Smartphone, tablet).

Para poder comandar a lanterna sem fio via *Bluetooth*<sup>®</sup> necessita da aplicação "Bosch Toolbox". Descarregue a aplicação através de uma App-Store correspondente (Apple App Store, Google Play Store).

Depois seleccione a aplicação no submenu "My Tools". O mostrador do aparelho terminal móvel mostra todos os passos seguintes para a ligação da lanterna sem fio ao aparelho terminal.

Depois de ter sido estabelecida uma ligação ao aparelho terminal móvel e de ter sido dada autorização, estão disponíveis as seguintes funções:

- Telecomando
- Temporizador
- Juntar várias lanternas sem fio num grupo
- Personalização
- Verificação do estado, emissão de mensagens de aviso
- Informações gerais e ajustes
- Gestão

## Instruções de trabalho

Pouco antes de a lanterna sem fio se apagar devido a bateria descarregada, ela pisca três vezes e acende com luminosidade reduzida.

### Erros – Causas e soluções

Causa	Solução
<b>Não é possível estabelecer uma ligação Bluetooth® com a lanterna sem fio.</b>	
A lanterna sem fio não transmite qualquer sinal Bluetooth®.	Retire durante 10 segundos a pilha botão (12) e a bateria (8).
<b>Apesar de a lanterna sem fio ter a bateria colocada e carregada, não é possível operar via Bluetooth®.</b>	
O módulo Bluetooth® não está desativado.	Prima várias vezes o interruptor de ligar/desligar (7), até ser possível operar a lanterna sem fio via Bluetooth®.
<b>A lanterna sem fio não se liga depois de carregar sem fio.</b>	
A bateria recarregável por indução tem de ser reiniciada.	Retire a bateria (8) durante 10 segundos.
<b>O PIN da ligação por Bluetooth não funciona.</b>	
O PIN tem de ser reposto à definição de fábrica.	Retire durante 10 segundos a pilha botão (12) e a bateria (8).

## Manutenção e assistência técnica

### Manutenção e limpeza

- ▶ **A bateria deverá ser retirada antes de todos os trabalhos na ferramenta elétrica (p. ex. manutenção, troca de ferramenta etc.) e antes de transportar ou de armazenar a mesma.** Há perigo de ferimentos se o interruptor de ligar/desligar for acionado involuntariamente.

A lanterna sem fio não requer manutenção e nenhuma das suas peças necessita de manutenção ou precisa ser substituída.

Para evitar danos, o painel de vidro da lanterna sem fio só deve ser limpo com um pano macio e seco. Não utilize detergentes ou solventes.

Quando a pilha botão ficar totalmente descarregada, substitua-a por uma nova.

### Serviço pós-venda e aconselhamento

O serviço pós-venda responde às suas perguntas a respeito de serviços de reparação e de manutenção do seu produto, assim como das peças sobressalentes. Desenhos explodidos e informações acerca das peças sobressalentes também em: **www.bosch-pt.com**

A nossa equipa de consultores Bosch esclarece com prazer

todas as suas dúvidas a respeito dos nossos produtos e acessórios.

Indique para todas as questões e encomendas de peças sobressalentes a referência de 10 dígitos de acordo com a placa de características do produto.

### Portugal

Robert Bosch LDA  
Avenida Infante D. Henrique  
Lotes 2E – 3E  
1800 Lisboa  
Para efetuar o seu pedido online de peças entre na página [www.ferramentasbosch.com](http://www.ferramentasbosch.com).  
Tel.: 21 8500000  
Fax: 21 8511096

### Encontra outros endereços da assistência técnica em:

[www.bosch-pt.com/serviceaddresses](http://www.bosch-pt.com/serviceaddresses)

### Transporte

As baterias de íões de lítio, contidas, estão sujeitas ao direito de materiais perigosos. As baterias podem ser transportadas na rua pelo utilizador, sem mais obrigações.

Na expedição por terceiros (por ex: transporte aéreo ou expedição), devem ser observadas as especiais exigências quanto à embalagem e à designação. Neste caso é necessário consultar um especialista de materiais perigosos ao preparar a peça a ser trabalhada.

Só enviar baterias se a carcaça não estiver danificada. Colar contactos abertos e embalar a bateria de modo que não possa se movimentar dentro da embalagem. Por favor observe também eventuais diretivas nacionais suplementares.

### Eliminação



As lanternas sem fio, as baterias, os acessórios e as embalagens devem ser enviados para uma reciclagem ecológica de matéria-prima.



Não deitar lanternas sem fio e baterias/pilhas no lixo doméstico!

### Apenas para países da UE:

Conforme a Diretiva Europeia 2012/19/UE e segundo a Diretiva Europeia 2006/66/CE é necessário recolher separadamente as lanternas sem fio que já não são usadas e as baterias/pilhas defeituosas ou gastas e encaminhá-los para uma reciclagem ecológica.

### Baterias/pilhas:

#### Lítio:

Observar as indicações no capítulo Transporte (ver "Transporte", Página 28).

## Italiano

### Avvertenze di sicurezza

#### Avvertenze di sicurezza per torce a batteria



**Leggere tutte le avvertenze e disposizioni di sicurezza.** La mancata osservanza delle istruzioni e delle avvertenze di sicurezza può essere causa di scosse elettriche, incendi e/o lesioni di grave entità.

**Conservare tutte le avvertenze di pericolo e le istruzioni operative per ogni esigenza futura.**

- ▶ Leggere e conservare tutte le avvertenze e disposizioni di sicurezza accluse alla batteria o all'elettrotensile fornito assieme alla batteria.
- ▶ **Utilizzare la torcia a batteria con cautela.** La torcia a batteria genera un forte calore, che aumenta il rischio d'incendio e di esplosione.
- ▶ **Non utilizzare la torcia a batteria in ambienti a rischio di esplosione.**
- ▶ **Non premere nuovamente l'interruttore di accensione/spegnimento dopo lo spegnimento automatico della torcia a batteria.** La batteria potrebbe subire danni. Prima di riaccendere la torcia a batteria, accertarsi che la batteria sia carica e che la torcia stessa si sia raffreddata.
- ▶ **Utilizzare esclusivamente accessori originali Bosch.**
- ▶ **La sorgente luminosa non può essere sostituita.** Se la sorgente luminosa si guasta, è necessario sostituire l'intera lampada a batteria.
- ▶ **Prima di qualsiasi intervento sulla torcia a batteria (ad es. interventi di montaggio, manutenzione ecc.), prelevare la batteria, come anche nel caso in cui occorra trasportare o conservare la torcia stessa.** Qualora l'interruttore di accensione/spegnimento venga premuto inavvertitamente, vi è rischio di lesioni.
- ▶ **Non puntare il raggio luminoso verso persone o animali e non dirigere lo sguardo all'interno del raggio luminoso, anche da distanze elevate.**
- ▶ **Non utilizzare la torcia a batteria nel traffico stradale.** La torcia a batteria non è omologata per l'illuminazione nel traffico stradale.
- ▶ **Mantenere la distanza minima fra la torcia a batteria e tutte le superfici e gli oggetti illuminati.** Se la distanza è inferiore al valore minimo, gli oggetti illuminati potrebbero surriscaldarsi.



**ATTENZIONE! Non dirigere lo sguardo a lungo all'interno del raggio luminoso.** La radiazione ottica può essere dannosa per gli occhi.

- ▶ **Non coprire la testa della torcia, quando la torcia a batteria è in funzione.** Durante il funzionamento, la testa della torcia si riscalda e può causare ustioni se il calore non si dissipa.

- ▶ **In caso di danni o di utilizzo improprio della batteria, vi è rischio di fuoriuscita di vapori. La batteria può incendiarsi o esplodere.** Far entrare aria fresca nell'ambiente e contattare un medico in caso di malessere. I vapori possono irritare le vie respiratorie.
- ▶ **In caso d'impiego errato o di batteria danneggiata, vi è rischio di fuoriuscita di liquido infiammabile dalla batteria. Evitare il contatto con il liquido. In caso di contatto accidentale, risciacquare accuratamente con acqua. Rivolgersi immediatamente ad un medico, qualora il liquido entri in contatto con gli occhi.** Il liquido fuoriuscito dalla batteria potrebbe causare irritazioni cutanee o ustioni.
- ▶ **Qualora si utilizzino oggetti appuntiti, come ad es. chiodi o cacciaviti, oppure se si esercita forza dall'esterno, la batteria potrebbe danneggiarsi.** Potrebbe verificarsi un cortocircuito interno e la batteria potrebbe incendiarsi, emettere fumo, esplodere o surriscaldarsi.
- ▶ **Non avvicinare batterie non utilizzate a fermagli, monete, chiavi, chiodi, viti, né ad altri piccoli oggetti metallici che potrebbero provocare l'esclusione dei contatti.** Un eventuale corto circuito fra i contatti della batteria potrebbe causare ustioni o incendi.
- ▶ **Non aprire la batteria.** Vi è rischio di cortocircuito.
- ▶ **Utilizzare la batteria solo per prodotti del produttore.** Soltanto in questo modo la batteria verrà protetta da pericoli sovraccarichi.
- ▶ **Proteggere la batteria dal calore, ad esempio anche da irradiazione solare continua, fuoco, sporcizia, acqua ed umidità.** Sussiste il pericolo di esplosioni e cortocircuito.
- ▶ **Caricare le batterie esclusivamente con caricabatterie consigliati dal produttore.** Se un dispositivo di ricarica adatto per un determinato tipo di batterie viene impiegato con batterie differenti, vi è rischio d'incendio.
- ▶ **Non ingerire in alcun caso pile a bottone.** L'ingerimento della pila a bottone può causare, nell'arco di 2 ore, gravi lesioni interne, con conseguenze anche mortali.



**Accertarsi che la pila a bottone sia fuori dalla portata dei bambini.** Qualora si sospetti che la pila a bottone sia stata ingerita o introdotta in un'altra cavità corporea, contattare immediatamente un medico.

- ▶ **In caso di sostituzione della batteria, provvedere a sostituirla correttamente.** Vi è rischio di esplosione.
- ▶ **Non tentare di ricaricare la pila a bottone e non cortocircuitarla.** La pila a bottone può diventare anemetica, esplodere, incendiarsi e causare lesioni.
- ▶ **Rimuovere e smaltire le pile a bottone scariche nel rispetto delle norme locali.** Le pile a bottone scariche

possono diventare anermetiche e, di conseguenza, danneggiare il prodotto, oppure causare lesioni.

- ▶ **Non far surriscaldare la pila a bottone e non gettarla nel fuoco.** La pila a bottone può diventare anermetica, esplodere, incendiarsi e causare lesioni.
- ▶ **Non danneggiare, né smontare la pila a bottone.** La pila a bottone può diventare anermetica, esplodere, incendiarsi e causare lesioni.
- ▶ **Non portare una pila a bottone danneggiata a contatto con l'acqua.** A contatto con l'acqua, il litio che fuoriesce dalla pila può generare idrogeno e causare un incendio o un'esplosione, oppure causare lesioni.

**Il marchio denominativo Bluetooth®, così come i simboli grafici (loghi), sono marchi di fabbrica registrati e sono proprietà di Bluetooth SIG, Inc. Qualsiasi utilizzo di tali marchi/loghi da parte di Robert Bosch Power Tools GmbH è concesso in licenza.**

- ▶ **Accertarsi che la torcia a batteria non venga azionata inavvertitamente e/o senza autorizzazione mediante Bluetooth.** Assegnare un PIN con l'applicazione Bosch.
- ▶ **La torcia a batteria è dotata di interfaccia radio. Tenere presenti eventuali limitazioni di funzionamento, ad es. all'interno di velivoli o di ospedali.**
- ▶ **Disattivare l'interfaccia radio ad esempio durante il trasporto.** Per disattivare l'interfaccia radio rimuovere la pila a bottone e la batteria.
- ▶ **Accertarsi che la torcia a batteria non venga azionata inavvertitamente e/o senza autorizzazione mediante Bluetooth.** Assegnare un PIN con l'applicazione Bosch.
- ▶ **La torcia a batteria è dotata di interfaccia radio. Tenere presenti eventuali limitazioni di funzionamento, ad es. all'interno di velivoli o di ospedali.**
- ▶ **Disattivare l'interfaccia radio ad esempio durante il trasporto.** Per disattivare l'interfaccia radio rimuovere la pila a bottone e la batteria.
- ▶ **Prima di accendere la torcia a batteria mediante l'applicazione Bosch, accertarsi che la torcia stessa si trovi nel proprio campo visivo e di aver adottato tutte le precauzioni di sicurezza del caso.**
- ▶ **Evitare accumuli di polvere nella postazione di lavoro.** Le polveri si possono incendiare facilmente.
- ▶ **La presente torcia a batteria non è concepita per l'utilizzo da parte di bambini e di persone con limitate capacità fisiche, sensoriali o mentali, né di persone con uno scarso livello di conoscenze ed esperienza. La presente torcia a batteria può essere utilizzata da bambini a partire dagli 8 anni di età, da persone con limitate capacità fisiche, sensoriali o mentali e da persone con scarsa conoscenza ed esperienza, purché siano sorvegliati da una persona responsabile della loro sicurezza o siano stati istruiti in merito all'impiego sicuro del caricabatteria ed ai relativi rischi.** In caso contrario, vi è rischio di utilizzo errato e di lesioni.
- ▶ **Non consentire ai bambini di utilizzare la torcia a batteria.** La torcia è destinata ad impiego professionale. I

bambini potrebbero inavvertitamente abbagliarsi fra loro, oppure abbagliare altre persone.

- ▶ Non utilizzare la torcia a batteria se non è più possibile chiudere il coperchio del vano batteria: rimuovere la pila a bottone e far riparare la torcia a batteria.

## Descrizione del prodotto e dei servizi forniti

### Utilizzo conforme

La torcia a batteria è concepita per un'illuminazione portatile, limitata nel tempo e nello spazio, in ambienti interni e non è adatta per un'illuminazione generale dell'ambiente.

Il sistema *Bluetooth®* consente di utilizzare la torcia a batteria tramite l'app «Bosch Toolbox».

### Componenti illustrati

La numerazione dei componenti illustrati si riferisce all'illustrazione dell'elettrotensile che si trova sulla pagina con la rappresentazione grafica.

- (1) Luce (LED)
  - (2) Piedino di supporto
  - (3) Barra di sicurezza
  - (4) Impugnatura di trasporto
  - (5) Luminosità del display
  - (6) Indicatore del livello di carica della batteria
  - (7) Interruttore di avvio/arresto
  - (8) Batteria<sup>a)</sup>
  - (9) Attacco treppiede
  - (10) Tasto di sbloccaggio batteria<sup>a)</sup>
  - (11) Coperchio vano batterie
  - (12) Pila a bottone
  - (13) Dissipatore di calore
  - (14) Attacco della batteria
- a) L'accessorio illustrato oppure descritto non è compreso nel volume di fornitura standard. L'accessorio completo è contenuto nel nostro programma accessori.

### Dati tecnici

Torcia a batteria	GLI 18V-4000 C	
Codice prodotto		3 601 D46 8..
Tensione nominale	V=	18
Potenza assorbita nominale, max.	W	30
Durata dell'illuminazione <sup>A)</sup> , circa	min/Ah	30
Flusso luminoso totale		
Primo livello	lm	1.000
Secondo livello	lm	2.000
Terzo livello	lm	4.000



Torcia a batteria		GLI 18V-4000 C
Temperatura ambiente consigliata in fase di ricarica	°C	0 ... +35
Temperatura ambiente consentita durante il funzionamento <sup>B)</sup> e in caso di magazzino	°C	-20 ... +50
Batterie consigliate		GBA 18V... ProCORE18V...
Caricabatterie consigliati		GAL 18... GAX 18... GAL 36...
Pila a bottone	V Tipo	3 CR 2032
Classe di protezione		⚡ / III
Trasferimento dati		
Bluetooth® <sup>C)</sup>		Bluetooth® 4.2 (Low Energy)
Raggio d'azione del segnale <sup>D)</sup>	m	15
Campo di frequenza utilizzato	MHz	2402-2480
Potenza di uscita	mW	< 2

- A) a massima luminosità, incl. autonomia residua in modalità attenuata
- B) prestazioni ridotte in caso di temperature <0 °C
- C) I dispositivi mobili dovranno essere compatibili con dispositivi Bluetooth® versione indicati e dovranno supportare il Generic Access Profile (GAP).
- D) In base alle condizioni esterne, incluso il tipo di ricevitore utilizzato, la portata può variare notevolmente. All'interno di ambienti chiusi e in presenza di barriere metalliche (ad es. pareti, scaffali, valigie ecc.), la portata del segnale Bluetooth® può risultare molto inferiore.

La riproduzione a colori degli oggetti illuminati può subire alterazioni.

#### Requisiti di sistema

Dispositivo mobile (smart device)	Android, iOS <sup>A)</sup>
-----------------------------------	----------------------------

- A) I requisiti minimi di sistema si trovano nell'App Store del dispositivo mobile (ad es. Google Play o iTunes).

## Montaggio

### Messa in funzione della pila a bottone (vedere Figura A)

Affinché la torcia a batteria sia rilevabile dal dispositivo mobile anche quando la batteria (8) non è inserita, la torcia è dotata di una pila a bottone.

Alla prima messa in funzione, rimuovere la pellicola protettiva fra la pila a bottone (12) ed il relativo contatto.

Per aprire il coperchio del vano batterie (11), svitarlo con un cacciavite in senso antiorario e rimuovere quindi il coperchio in questione. Rimuovere la pellicola dal contatto della pila a bottone e richiudere nuovamente il coperchio vano batteria.

## Ricarica della batteria (accessorio)

- **Utilizzare esclusivamente i caricabatterie indicati nei dati tecnici.** Soltanto questi caricabatterie sono adatti alle batterie al litio utilizzate nell'elettrotensile.

**Avvertenza:** La batteria viene fornita solo parzialmente carica. Per garantire l'intera potenza della batteria, prima dell'impiego iniziale, ricaricare completamente la batteria nell'apposito caricabatteria.

La batteria al litio può essere ricaricata in qualsiasi momento senza ridurne la durata. Un'interruzione dell'operazione di ricarica non danneggia la batteria.

La batteria al litio è protetta contro lo scaricamento completo dal sistema «Electronic Cell Protection (ECP)». In caso di batteria scarica, la lampada a batteria viene spenta tramite un collegamento di protezione.

- **Non premere nuovamente l'interruttore di accensione/spengimento dopo lo spegnimento automatico della torcia a batteria.** La batteria potrebbe subire danni. Prima di riaccendere la torcia a batteria, accertarsi che la batteria sia carica e che la torcia stessa si sia raffreddata.

Per rimuovere la batteria (8), premere l'apposito tasto di sbloccaggio (10) ed estrarre la batteria dalla torcia. **Durante tale operazione, non esercitare forza.**

Attenersi alle indicazioni relative allo smaltimento.

## Utilizzo

### Messa in funzione

#### Introduzione della batteria (vedere Figura A)

Inserire la batteria carica (8) nell'apposito alloggiamento, (14), finché scatta in posizione in modo udibile.

#### Sistemazione

Sistemare la torcia a batteria su un fondo piano e stabile. Accertarsi che il posizionamento sia sicuro.

Le staffe di sicurezza (3) proteggono la torcia (1) da eventuali danneggiamenti, qualora la torcia a batteria dovesse cadere.

#### Fissaggio sul treppiede

L'attacco treppiede (9) consente di avvitare la torcia a batteria su di un treppiede.

Collegare saldamente la torcia a batteria con il treppiede. Accertarsi che la torcia a batteria non si possa allentare e/o che non possa cadere.

Accertarsi che il treppiede sia posizionato in modo sicuro.

#### Accensione, spegnimento e regolazione della luminosità

Interruttore di avvio/arresto	Funzione
Premere 1 volta	Accensione torcia a batteria, luminosità attenuata (1° livello)
Premere 2 volte	Accensione torcia a batteria, luminosità attenuata (2° livello)
Premere 3 volte	Accensione torcia a batteria, piena luminosità (3° livello)

**Interruttore di avvio/arresto**

Premere 4 volte    Spegnimento torcia a batteria

Se la torcia a batteria luminosità è rimasta accesa per circa 5 minuti, alla prossima pressione sui tasti verrà immediatamente spenta.

**Protezione contro il sovraccarico in funzione della temperatura**

In caso di superamento della temperatura d'esercizio consentita, la torcia a batteria si spegnerà automaticamente. Lasciar raffreddare la torcia a batteria, dopodiché riaccenderla.

**Indicatore livello di carica della batteria (torcia a batteria)**

A batteria inserita, i cinque LED dell'indicatore del livello di carica della batteria mostrano (6) il livello di carica della batteria (8).

**Indicatore del livello di carica della batteria**

I LED verdi dell'apposito indicatore indicano il livello di carica della batteria. Per ragioni di sicurezza, il livello di carica si può verificare esclusivamente quando la torcia a batteria è spenta.

Per visualizzare il livello di carica, premere il tasto dell'indicatore livello di carica della batteria ☺ o ☹. Ciò sarà possibile anche a batteria rimossa.

Se premuto il tasto dell'indicatore livello di carica della batteria non si illumina alcun LED, ciò significa che la batteria è difettosa e che deve essere sostituita.

**Tipo di batteria GBA 18V...**

LED	Autonomia
Luce fissa, 3 LED verdi	60–100 %
Luce fissa, 2 LED verdi	30–60 %
Luce fissa, 1 LED verde	5–30 %
Luce lampeggiante, 1 LED verde	0–5 %

**Tipo di batteria ProCORE18V...**

LED	Autonomia
Luce fissa, 5 LED verde	80–100 %
Luce fissa, 4 LED verde	60–80 %
Luce fissa, 3 LED verdi	40–60 %
Luce fissa, 2 LED verdi	20–40 %
Luce fissa, 1 LED verde	5–20 %
Luce lampeggiante, 1 LED verde	0–5 %

**Sostituzione della pila a bottone (vedere Fig. A)**

Prima che la pila a bottone (12) si scarichi completamente, l'app visualizzerà un apposito avviso.

Per aprire il coperchio del vano batterie (11), svitarlo con un cacciavite in senso antiorario e rimuovere quindi il coperchio in questione. Prelevare la pila a bottone scarica ed inserirne una nuova. **Nel prelevare la pila, prestare attenzione a non danneggiarne il supporto. Accertarsi che il polo positivo della pila a bottone sia rivolto in alto.**

Richiudere nuovamente il coperchio del vano batterie.

**Comando tramite app**

La torcia a batteria è dotata di un modulo *Bluetooth*® che, mediante tecnologia wireless, consente di trasferire dati verso alcuni tipi di dispositivi mobili, dotati di interfaccia *Bluetooth*® (ad es. smart device).

Per comandare la torcia a batteria tramite *Bluetooth*®, è necessaria l'app «Bosch Toolbox». L'applicazione è scaricabile dagli App Store (Apple App Store o Google Play Store).

Selezionare quindi nell'app l'opzione «My Tools». Il display del dispositivo mobile indicherà tutte le ulteriori fasi necessarie per connettere la torcia a batteria al dispositivo.

Una volta stabilita la connessione con il dispositivo mobile finale e l'autorizzazione ha avuto luogo, saranno disponibili le seguenti funzioni:

- Comando a distanza
- Comando temporizzato
- Raggruppamento di più torce a batteria
- Personalizzazione
- Controllo stato ed emissione di messaggi di avviso
- Informazioni ed impostazioni generali
- Gestione

**Indicazioni operative**

Se la batteria è scarica, poco prima che la spia della batteria si spenga, essa lampeggerà per 3 volte e la luminosità della torcia verrà ridotta.

**Anomalie - Cause e rimedi**

Causa	Rimedio
<b>Impossibile stabilire la connessione <i>Bluetooth</i>® con la torcia a batteria.</b>	
La torcia a batteria non emette alcun segnale <i>Bluetooth</i> ®.	Prelevare per 10 secondi la pila a bottone (12) e la batteria (8).
<b>Nonostante la batteria inserita e carica, non è possibile azionare la torcia a batteria mediante <i>Bluetooth</i>®.</b>	
Il modulo <i>Bluetooth</i> ® non è attivo.	Premere più volte l'interruttore di avvio/arresto (7), finché non sia possibile azionare la torcia a batteria mediante <i>Bluetooth</i> ®.

**Dopo la ricarica wireless, la torcia a batteria non si può più accendere.**



Causa	Remedio
Occorre reinizializzare la batteria a ricarica induttiva.	Prelevare per 10 secondi la batteria (8).
<b>Il PIN del collegamento Bluetooth non funziona.</b>	
Il PIN dev'essere riportato alle impostazioni di fabbrica.	Prelevare per 10 secondi la pila a bottone (12) e la batteria (8).

## Manutenzione ed assistenza

### Manutenzione e pulizia

- **Prima di qualsiasi intervento sull'elettroutensile (ad es. interventi di manutenzione, sostituzione dell'accessorio ecc.), prelevare la batteria, anche nel caso in cui occorra trasportarlo o conservarlo.** In caso di azionamento accidentale dell'interruttore di avvio/arresto sussiste pericolo di lesioni.

La lampada a batteria non richiede manutenzione e non contiene particolari che devono essere sostituiti o che necessitano manutenzione.

Al fine di evitare eventuali danneggiamenti, pulire l'inserito in vetro della torcia a batteria esclusivamente con un panno asciutto e morbido. Non utilizzare prodotti detergenti né solventi.

Quando la pila a bottone è completamente scarica, sostituirla con una nuova.

### Servizio di assistenza e consulenza tecnica

Il servizio di assistenza risponde alle Vostre domande relative alla riparazione e alla manutenzione del Vostro prodotto nonché concernenti i pezzi di ricambio. Disegni in vista esplosa e informazioni relative ai pezzi di ricambio sono consultabili anche sul sito [www.bosch-pt.com](http://www.bosch-pt.com)

Il team di consulenza tecnica Bosch sarà lieto di rispondere alle Vostre domande in merito ai nostri prodotti e accessori. In caso di richieste o di ordinazione di pezzi di ricambio, comunicare sempre il codice prodotto a 10 cifre riportato sulla targhetta di fabbricazione dell'elettroutensile.

#### Italia

Tel.: (02) 3696 2314

E-Mail: [pt.hotlinebosch@it.bosch.com](mailto:pt.hotlinebosch@it.bosch.com)

#### Per ulteriori indirizzi del servizio assistenza consultare:

[www.bosch-pt.com/serviceaddresses](http://www.bosch-pt.com/serviceaddresses)

### Trasporto

Le batterie al litio contenute sono soggette ai requisiti di legge relativi a merci pericolose. Le batterie possono essere trasportate su strada tramite l'utente senza ulteriori precauzioni.

In caso di spedizione tramite terzi (ad es. per via aerea o tramite spedizioniere), andranno rispettati specifici requisiti relativi d'imballaggio e contrassegnatura. In tale caso, per la preparazione dell'articolo da spedire, andrà consultato uno specialista in merci pericolose.

Inviare le batterie soltanto se la relativa carcassa non è danneggiata. Coprire con nastro adesivo i contatti scoperti ed imballare la batteria in modo che non possa spostarsi nell'imballaggio. Andranno altresì rispettate eventuali ulteriori norme nazionali complementari.

### Smaltimento



piegabili.



Indirizzare ad un riciclaggio rispettoso dell'ambiente lampade a batteria ricaricabile, batterie ricaricabili, accessori ed imballaggi non più im-

piegabili. Non gettare lampade a batteria ricaricabile e batterie ricaricabili/batterie tra i rifiuti domestici!

### Solo per i Paesi UE:

Conformemente alla direttiva europea 2012/19/UE, le torce a batteria non più utilizzabili e, in base alla direttiva europea 2006/66/CE, le batterie/le pile difettose o esauste devono essere raccolte separatamente ed avviate ad un riutilizzo rispettoso dell'ambiente.

### Batterie/pile:

#### Per le batterie al litio:

Attenersi alle avvertenze riportate al paragrafo «Trasporto» (vedi «Trasporto», Pagina 33).

## Nederlands

## Veiligheidsaanwijzingen

### Veiligheidsaanwijzingen voor acculampen



**Lees alle veiligheidsaanwijzingen en instructies.** Het niet naleven van de veiligheidsaanwijzingen en instructies kan elektrische schokken, brand en/of zware verwondingen veroorzaken.

#### Bewaar alle veiligheidsaanwijzingen en instructies voor toekomstig gebruik.

- Lees alle veiligheidsaanwijzingen en instructies die bij de accu of het elektrische gereedschap waarmee de accu werd geleverd, zijn gevoegd goed door, en neem hier goed nota van.
- **Ga zorgvuldig met de acculamp om.** De acculamp produceert een sterke hitte die tot een verhoogd brand- en explosiegevaar leidt.
- **Werk met de acculamp niet in een omgeving waar ont-ploffingsgevaar heerst.**
- **Druk na het automatisch uitschakelen van de acculamp niet meer op de aan/uit-schakelaar.** De accu kan anders beschadigd worden. Zorg ervoor dat de accu geladen en de acculamp afgekoeld is, voordat u de acculamp weer inschakelt.

- ▶ **Gebruik uitsluitend originele Bosch accessoires.**
- ▶ **De lichtbron kan niet vervangen worden.** Wanneer de lichtbron defect is, moet de complete acculamp vervangen worden.
- ▶ **Neem de accu vóór alle werkzaamheden aan de acculamp (bijv. montage, onderhoud enz.) en vóór het vervoeren en opbergen uit de acculamp.** Bij per ongeluk bedienen van de aan/uit-schakelaar bestaat gevaar voor letsel.
- ▶ **Richt de lichtstraal niet op personen of dieren en kijk zelf niet in de lichtstraal, ook niet vanaf een grote afstand.**
- ▶ **Gebruik de acculamp niet in het verkeer.** De acculamp is niet toegelaten voor verlichting in het verkeer.

 **Houd tussen de acculamp en alle verlichte oppervlakken en voorwerpen de minimumafstand aan.** Als deze afstand kleiner wordt, dan kunnen de verlichte voorwerpen oververhit raken.



**LET OP! Kijk niet langere tijd in de lichtstraal.**

De optische stralen kunnen schadelijk voor uw ogen zijn.

- ▶ **Dek de lampkop niet af, terwijl de acculamp in gebruik is.** De lampkop wordt tijdens gebruik warm en kan brandwonden veroorzaken, wanneer deze hitte wordt opgestuwd.
- ▶ **Bij beschadiging en verkeerd gebruik van de accu kunnen er dampen vrijkomen. De accu kan branden of exploderen.** Zorg voor de aanvoer van frisse lucht en zoek bij klachten een arts op. De dampen kunnen de luchtwegen irriteren.
- ▶ **Bij verkeerd gebruik of een beschadigde accu kan brandbare vloeistof uit de accu lekken. Voorkom contact daarmee. Spoel bij onvoorzien contact met water af. Wanneer de vloeistof in de ogen komt, dient u bovendien een arts te raadplegen.** Gelekte accuvloeistof kan tot huidirritaties of verbrandingen leiden.
- ▶ **Door spitse voorwerpen, zoals bijv. spijkers of schroevendraaiers, of door krachtingwerking van buitenaf kan de accu beschadigd worden.** Er kan een interne kortsluiting ontstaan en de accu doen branden, roken, exploderen of oververhitten.
- ▶ **Houd de niet-gebruikte accu uit de buurt van paperclips, munten, sleutels, spijkers, schroeven of andere kleine metalen voorwerpen die overbrugging van de contacten zouden kunnen veroorzaken.** Kortsluiting tussen de accucontacten kan brandwonden of brand tot gevolg hebben.
- ▶ **Open de accu niet.** Er bestaat gevaar voor kortsluiting.
- ▶ **Gebruik de accu alleen in producten van de fabrikant.** Alleen zo wordt de accu tegen gevaarlijke overbelasting beschermd.



**Bescherm de accu tegen hitte, bijvoorbeeld ook tegen voortdurend zonlicht, vuur, vuil, water en vocht.** Er bestaat gevaar voor explosie en kortsluiting.



- ▶ **Laad de accu's alleen op met oplaadapparaten die door de fabrikant aangeraden worden.** Door een oplaadapparaat dat voor een bepaald type accu geschikt is, bestaat bij gebruik met andere accu's brandgevaar.
- ▶ **Slik knooppellen nooit in.** Inslikken van de knoopcel kan binnen 2 uur leiden tot ernstig inwendig letsel en overlijden.



**Zorg ervoor dat de knoopcel niet in de handen van kinderen komt.** Wanneer het vermoeden bestaat dat de knoopcel ingeslikt of in een andere lichaamsopening ingebracht werd, bezoek dan onmiddellijk een arts.



- ▶ **Let er bij het wisselen van de batterij op dat dit vakkundig gebeurt.** Er bestaat explosiegevaar.
- ▶ **Probeer niet de knoopcel weer op te laden en sluit de knoopcel niet kort.** De knoopcel kan gaan lekken, exploderen, branden en personen verwonden.
- ▶ **Ontladen knooppellen moeten op correcte wijze verwijderd en afgevoerd worden.** Ontladen knooppellen kunnen gaan lekken en daardoor het product beschadigen of personen verwonden.
- ▶ **Verhit de knoopcel niet en gooi deze niet in het vuur.** De knoopcel kan gaan lekken, exploderen, branden en personen verwonden.
- ▶ **Beschadig de knoopcel niet en haal de knoopcel niet uit elkaar.** De knoopcel kan gaan lekken, exploderen, branden en personen verwonden.
- ▶ **Breng een beschadigde knoopcel niet in contact met water.** Uitstromend lithium kan met water waterstof produceren en zo leiden tot brand, een explosie of verwonding van personen.

**Het woordmerk Bluetooth® evenals de beeldtekens (logo's) zijn geregistreerde handelsmerken en eigendom van Bluetooth SIG, Inc. Elk gebruik van dit woordmerk/deze beeldtekens door Robert Bosch Power Tools GmbH gebeurt onder licentie.**

- ▶ **Zorg ervoor dat de acculamp niet abusievelijk en/of ongeoorloofd via Bluetooth wordt bediend.** Stel een PIN-code in met de Bosch applicatie.
- ▶ **De acculamp is uitgerust met een radio-interface. Lokale gebruiksbependingen, bijv. in vliegtuigen of ziekenhuizen, moeten in acht genomen worden.**
- ▶ **Deactiveer de radio-interface bijv. bij transport.** Voor het uitschakelen van de radio-interface verwijderd u de knoopcel en de accu.
- ▶ **Zorg ervoor dat de acculamp niet abusievelijk en/of ongeoorloofd via Bluetooth wordt bediend.** Stel een PIN-code in met de Bosch applicatie.
- ▶ **De acculamp is uitgerust met een radio-interface. Lokale gebruiksbependingen, bijv. in vliegtuigen of ziekenhuizen, moeten in acht genomen worden.**

- ▶ **Deactiveer de radio-interface bijv. bij transport.** Voor het uitschakelen van de radio-interface verwijdt u de knoopcel en de accu.
- ▶ **Zorg er vóór het inschakelen van de acculamp via de Bosch-app voor dat u de acculamp kunt zien en dat alle veiligheidsmaatregelen getroffen zijn.**
- ▶ **Vermijd ophoping van stof op de werkplek.** Stof kan gemakkelijk ontbranden.
- ▶ **Deze acculamp is niet bestemd voor gebruik door kinderen en personen met beperkte lichamelijke, zintuiglijke of geestelijke capaciteiten of gebrek aan ervaring en kennis. Deze acculamp kan door kinderen vanaf 8 jaar evenals door personen met beperkte lichamelijke, zintuiglijke of geestelijke capaciteiten of gebrek aan ervaring en kennis gebruikt worden, mits zij onder toezicht staan van een persoon die voor hun veiligheid verantwoordelijk is, of door deze in het veilige gebruik van de acculamp geïnstrueerd werden en zij de hiermee verbonden gevaren begrijpen.** Anders bestaat er gevaar voor verkeerde bediening en verwondingen.
- ▶ **Laat kinderen de acculamp niet gebruiken.** Deze is bestemd voor professioneel gebruik. Kinderen kunnen onbedoeld zichzelf of andere personen verblinden.
- ▶ Gebruik de acculamp niet meer, wanneer het batterijvakdeksel niet meer kan worden gesloten. Verwijder de knoopcel en laat de acculamp repareren.

## Beschrijving van product en werking

### Beoogd gebruik

De acculamp is bestemd voor het mobiel, ruimtelijk en tijdelijk verlichten binnenshuis en is niet geschikt voor de algemene ruimteverlichting.

Via *Bluetooth*<sup>®</sup> is het mogelijk om de acculamp met behulp van de Bosch-app „Bosch Toolbox“ te bedienen.

### Afgebeelde componenten

De componenten zijn genummerd zoals op de afbeelding van het elektrische gereedschap op de pagina met afbeeldingen.

- (1) Lamp (LED)
- (2) Steunvoet
- (3) Veiligheidsbeugel
- (4) Draaggreep
- (5) Aanduiding verlichtingsstand
- (6) Accu-oplaadaanduiding
- (7) Aan/uit-schakelaar
- (8) Accu<sup>a)</sup>
- (9) Statiefopname
- (10) Accu-ontgrendelingstoets<sup>a)</sup>
- (11) Batterijvakdeksel
- (12) Knoopcel
- (13) Koelelement

### (14) Accuhouder

- a) **Niet elk afgebeeld en beschreven accessoire is standaard bij de levering inbegrepen. Alle accessoires zijn te vinden in ons accessoireprogramma.**

## Technische gegevens

Acculamp	GLI 18V-4000 C	
Productnummer		<b>3 601 D46 8..</b>
Nominale spanning	V=	18
Max. nominaal opgenomen vermogen	W	30
Lichtduur <sup>A)</sup> , ca.	min/Ah	30
Totale lichtstroom		
Stand 1	lm	1000
Stand 2	lm	2000
Stand 3	lm	4000
Aanbevolen omgevingstemperatuur bij het opladen	°C	0 ... +35
Toegestane omgevingstemperatuur tijdens gebruik <sup>B)</sup> en bij opslag	°C	-20 ... +50
Aanbevolen accu's		GBA 18V... ProCORE18V...
Aanbevolen oplaadapparaten		GAL 18... GAX 18... GAL 36...
Knoopcel	V Type	3 CR 2032
Isolatieklasse		⊕ / III

### Gegevensoverdracht

<i>Bluetooth</i> <sup>®C)</sup>		<i>Bluetooth</i> <sup>®</sup> 4.2 (Low Energy)
Signaalbereik <sup>D)</sup>	m	15
Gebruikt frequentiebereik	MHz	2 402–2 480
Uitgangsvermogen	mW	< 2

- A) bij maximale helderheid incl. resterende looptijd in gedimde modus
- B) beperkt vermogen bij temperaturen <0 °C
- C) De mobiele eindapparaten moeten compatibel zijn met de aangegeven *Bluetooth*<sup>®</sup>-versie en het Generic Access Profile (GAP) ondersteunen.
- D) Het bereik kan afhankelijk van externe omstandigheden, met inbegrip van de gebruikte ontvanger, sterk variëren. Binnen gesloten ruimten en door metalen barrières (bijv. muren, schappen, koffers enz.) kan het *Bluetooth*<sup>®</sup>-bereik duidelijk geringer zijn.

De kleurweergave van de verlichte objecten kan vervalst worden.

### Systeemvereisten

Mobiel eindapparaat (tablet, Android, iOS<sup>A)</sup> smartphone)

- A) Minimale systeemvereisten vindt u in de App Store van uw mobiele eindapparaat (bijv. Google Play of iTunes).

## Montage

### Knoopcel in gebruik nemen (zie afbeelding A)

Om ervoor te zorgen dat de acculamp ook zonder geplaatste accu (8) door het mobiele eindapparaat kan worden bereikt, is de lamp met een knoopcel uitgerust.

Verwijder voor de eerste ingebruikname de scheidingsfolie tussen de knoopcel (12) en het knoopcelcontact.

Om het batterijvakdeksel (11) te openen, draait u dit met een schroevendraaier linksom en verwijdert u vervolgens het batterijvakdeksel. Verwijder de folie van het knoopcelcontact en sluit het batterijvakdeksel weer.

### Accu opladen (accessoire)

- **Gebruik alleen de in de technische gegevens vermelde oplaadapparaten.** Alleen deze oplaadapparaten zijn afgestemd op de bij het elektrische gereedschap gebruikte Li-Ion-accu.

**Aanwijzing:** De accu wordt gedeeltelijk geladen geleverd. Om de volledige capaciteit van de accu te verkrijgen, laadt u voor het eerste gebruik de accu volledig in het oplaadapparaat op.

De Lithium-Ion-accu kan op elk moment worden opgeladen zonder de levensduur te verkorten. Een onderbreking van het opladen schaadt de accu niet.

De Li-Ion-accu is door de „Electronic Cell Protection (ECP)“ tegen diepontlading beschermd. Als de accu leeg is, wordt de acculamp door een veiligheidsschakeling uitgeschakeld.

- **Druk na het automatisch uitschakelen van de acculamp niet meer op de aan/uit-schakelaar.** De accu kan anders beschadigd worden. Zorg ervoor dat de accu geladen en de acculamp afgekoeld is, voordat u de acculamp weer inschakelt.

Voor het verwijderen van de accu (8) drukt u op de ontgrenzingsstoets (10) en trekt u de accu uit de acculamp. **Gebruik daarbij geen geweld.**

Neem de aanwijzingen met betrekking tot afvalverwijdering in acht.

## Gebruik

### Ingebruikname

#### Accu plaatsen (zie afbeelding A)

Plaats de geladen accu (8) in de accuhouder (14) tot deze voelbaar vastklikt.

#### Plaatsen

Plaats de acculamp op een stabiele, vlakke ondergrond. Zorg dat de lamp stevig staat.

De veiligheidsbeugels (3) beschermen de lamp (1) tegen beschadiging, als de acculamp per ongeluk wordt omgestoten.

#### Op het statief bevestigen

Met de statiefopname (9) kunt u de acculamp op een statief schroeven.

Verbind de acculamp stevig met het statief. Zorg ervoor dat de acculamp niet kan losraken en/of omlaag kan vallen.

Zorg dat het statief stabiel staat.

### In-/uitschakelen en helderheid instellen

Aan/uit-schakelaar	Functie
1 x drukken	Acculamp inschakelen, gedimd (stand 1)
2 x drukken	Acculamp inschakelen, gedimd (stand 2)
3 x drukken	Acculamp inschakelen, volledige helderheid (stand 3)
4 x drukken	Acculamp uitschakelen

Als de acculamp ca. 5 minuten was ingeschakeld, dan wordt deze onmiddellijk uitgeschakeld als de knop opnieuw wordt ingedrukt.

### Temperatuurafhankelijke overbelastingsbeveiliging



Bij overschrijding van de toegestane gebruikstemperatuur wordt de acculamp uitgeschakeld. Laat de acculamp afkoelen en schakel deze weer in.

### Accu-oplaadaanduiding (acculamp)

Bij ingeschakelde acculamp geven de vijf LED's van de accu-oplaadaanduiding (6) de laadtoestand van de accu (8) aan.

#### Accu-oplaadaanduiding

De groene LED's van de accu-oplaadaanduiding geven de laadtoestand van de accu aan. Uit veiligheidsoverwegingen is het opvragen van de laadtoestand alleen bij uitgeschakelde acculamp mogelijk.

Druk op de toets voor de oplaadaanduiding  of , om de laadtoestand aan te geven. Dit is ook mogelijk, wanneer de accu is weggenomen.

Als er na het drukken op de toets voor de oplaadaanduiding geen LED brandt, dan is de accu defect en moet vervangen worden.

### Accutype GBA 18V...



LED's	Capaciteit
Permanent licht 3× groen	60-100 %
Permanent licht 2× groen	30-60 %
Permanent licht 1× groen	5-30 %
Knipperlicht 1× groen	0-5 %

### Accutype ProCORE18V...



LED's	Capaciteit
Permanent licht 5× groen	80-100 %
Permanent licht 4× groen	60-80 %

LED's	Capaciteit
Permanent licht 3× groen	40–60 %
Permanent licht 2× groen	20–40 %
Permanent licht 1× groen	5–20 %
Knipperlicht 1× groen	0–5 %

### Knoopcel vervangen (zie afbeelding A)

Voordat de knoopcel (12) helemaal leeg is, verschijnt in de app een waarschuwing.

Om het batterijkapdeksel (11) te openen, draait u dit met een schroevendraaier linksom en verwijdert u vervolgens het batterijkapdeksel. Verwijder de lege knoopcel en plaats een nieuwe knoopcel. **Let er bij het verwijderen op dat de batterijhouder niet beschadigd wordt. Let erop dat de pluspool van de knoopcel naar boven wijst.**

Sluit het batterijkapdeksel weer.

### Regeling via app

De acculamp is uitgerust met een *Bluetooth*®-module die draadloos de gegevensoverdracht naar bepaalde mobiele eindapparaten met *Bluetooth*®-interface mogelijk maakt (bijv. smartphone, tablet).

Om de acculamp via *Bluetooth*® te kunnen regelen, heeft u de Bosch-app „Bosch Toolbox“ nodig. Download de app via een hiervoor bedoelde app-store (Apple App Store, Google Play Store).

Selecteer vervolgens in de app het menupunt „My Tools“. Het display van uw mobiele eindapparaat toont alle vervolgstappen voor de verbinding van de acculamp met het eindapparaat.

Nadat er verbinding met het mobiele eindapparaat is gemaakt en de autorisatie heeft plaatsgevonden, staan de volgende functies ter beschikking:

- afstandsbediening
- tijdschakeling
- samenvoegen van meerdere acculampen in een groep
- persoonlijke instelling
- statuscontrole, geven van waarschuwingmeldingen
- algemene informatie en instellingen
- beheer

### Aanwijzingen voor werkzaamheden

Kort voordat de acculamp vanwege een lege accu uitschakelt, knippert deze drie keer en brandt deze met verlaagde helderheid.

### Fouten – oorzaken en verhelpen

Oorzaak	Oplossing
<b>Voor de acculamp kan geen <i>Bluetooth</i>®-verbinding tot stand worden gebracht.</b>	
De acculamp zendt geen <i>Bluetooth</i> ®-signaal uit.	Verwijder 10 seconden lang de knoopcel (12) en de accu (8).

**De acculamp kan ondanks geplaatste en geladen accu niet via *Bluetooth*® worden bediend.**

Oorzaak	Oplossing
De <i>Bluetooth</i> ®-module is niet geactiveerd.	Druk meerdere keren op de aan/uit-schakelaar (7) tot de acculamp via <i>Bluetooth</i> ® kan worden bediend.

**De acculamp kan na het snoerloze laden niet ingeschakeld worden.**

De inductief oplaadbare accu moet opnieuw geïnitialiseerd worden.

Verwijder 10 seconden lang de accu (8).

**De PIN-code van de *Bluetooth*-verbinding functioneert niet.**

De PIN-code moet naar fabrieksinstelling worden teruggezet.

Verwijder 10 seconden lang de knoopcel (12) en de accu (8).

## Onderhoud en service

### Onderhoud en reiniging

- ▶ **Neem vóór alle werkzaamheden aan het elektrische gereedschap (zoals het uitvoeren van onderhoud of het wisselen van inzetgereedschappen e.d.) en vóór het vervoeren en opbergen altijd de accu uit het elektrische gereedschap.** Bij per ongeluk bedienen van de aan/uit-schakelaar bestaat gevaar voor letsel.

De acculamp is onderhoudsvrij en heeft geen delen die vervangen of onderhouden moeten worden.

Reinig het venster van de acculamp alleen met een droge, zachte doek om beschadigingen te voorkomen. Gebruik geen reinigings- of oplosmiddelen.

Wanneer de knoopcel helemaal ontladen is, vervang deze dan door een nieuwe.

### Klantenservice en gebruikadvies

Onze klantenservice beantwoordt uw vragen over reparatie en onderhoud van uw product en over vervangingsonderdelen. Explosietekeningen en informatie over vervangingsonderdelen vindt u ook op: **www.bosch-pt.com**

Het Bosch-gebruiksadviesteam helpt u graag bij vragen over onze producten en accessoires.

Vermeld bij vragen en bestellingen van vervangingsonderdelen altijd het uit tien cijfers bestaande productnummer volgens het typeplaatje van het product.

### Nederland

Tel.: (076) 579 54 54

Fax: (076) 579 54 94

E-mail: gereedschappen@nl.bosch.com

### Meer serviceadressen vindt u onder:

[www.bosch-pt.com/serviceaddresses](http://www.bosch-pt.com/serviceaddresses)

### Vervoer

Op de meegeleverde Li-Ion-accu's zijn de eisen voor het vervoer van gevaarlijke stoffen van toepassing. De accu's kun-

nen door de gebruiker zonder verdere voorwaarden over de weg vervoerd worden.

Bij de verzending door derden (bijv. luchtvervoer of expeditebedrijf) moeten bijzondere eisen ten aanzien van verpakking en markering in acht genomen worden. In deze gevallen moet bij de voorbereiding van de verzending een deskundige voor gevaarlijke stoffen geraadpleegd worden.

Verzend accu's alleen, wanneer de behuizing onbeschadigd is. Plak blootliggende contacten af en verpak de accu zodanig dat deze niet in de verpakking beweegt. Neem ook eventuele overige nationale voorschriften in acht.

### Afvalverwijdering



Acculampen, accu's, accessoires en verpakkingen dienen op een voor het milieu verantwoorde wijze te worden gerecycled.



Gooi acculampen, accu's en batterijen niet bij het huisvuil!

### Alleen voor landen van de EU:

Volgens de Europese richtlijn 2012/19/EU moeten niet meer bruikbare acculampen en volgens de Europese richtlijn 2006/66/EG moeten defecte of verbruikte accu's/batterijen apart worden ingezameld en op een voor het milieu verantwoorde wijze worden gerecycled.

### Accu's/batterijen:

#### Li-Ion:

Lees de aanwijzingen in het gedeelte Vervoer en neem deze in acht (zie „Vervoer“, Pagina 37).

## Dansk

## Sikkerhedsinstrukser

### Sikkerhedsinstrukser for akku-lamper



Læs alle sikkerhedsinstrukser og anvisninger. Overholdes sikkerhedsinstrukserne og anvisningerne ikke, er der risiko for elektrisk stød, brand og/eller alvorlige kvæstelser.

#### Opbevar alle advarselshensvisninger og instrukser til senere brug.

- ▶ Læs og overhold alle sikkerhedsinstrukser og anvisninger, der er vedlagt akkuen eller el-værktøjet, som akkuen blev leveret med.
- ▶ **Håndter akku-lampen med omhu.** Akku-lampen frembringer en kraftig varme, der medfører øget brand- og eksplosionsfare.
- ▶ **Arbejd ikke med akku-lampen i eksplosionsfarlige omgivelser.**
- ▶ **Tryk ikke videre på start-stop-kontakten efter automatisk slukning af akku-lampen.** Akkuen kan blive be-

skadiget. Sørg for, at akkuen er opladet, og at akku-lampen er afkølet, før du tænder den igen.

- ▶ **Brug kun originalt Bosch-tilbehør.**
- ▶ **Lyskilden kan ikke udskiftes.** Hvis lyskilden er defekt, skal hele akku-lampen udskiftes.
- ▶ **Tag altid akkuen ud af akku-lampen før arbejde på akku-lampen (f.eks. montering, vedligeholdelse osv.) samt ved transport og opbevaring af denne.** Utilsigtet aktivering af start-stop-kontakten er forbundet med kvæstelsesfare.
- ▶ **Ret ikke lysstrålen mod personer eller dyr og ret ikke blikket ind i lysstrålen, heller ikke fra stor afstand.**
- ▶ **Brug ikke akku-lampen i trafikken.** Akku-lampen er ikke godkendt som belysning i trafikken.



**Overhold minimumsafstanden fra akku-lampen til alle oplyste overflader og genstande.**

Hvis minimumsafstanden ikke overholdes, kan de oplyste genstande blive overophedede.



**BEMÆRK! Se ikke ind i lysstrålen i længere tid.** Den optiske stråling kan være skadelig for dine øjne.

- ▶ **Tildæk ikke lampehovedet, mens akku-lampen er i brug.** Lampehovedet opvarmes under brugen og kan forårsage forbrændinger, hvis denne varme ophobes.
- ▶ **Beskadiges akkuen, eller bruges den forkert, kan der sive dampe ud. Akkuen kan antændes eller eksplodere.** Tilfør frisk luft, og søg læge, hvis du føler dig utilpas. Dampene kan irritere luftvejene.
- ▶ **Hvis akkuen anvendes forkert, eller den er beskadiget, kan der slippe brændbar væske ud af akkuen. Undgå at komme i kontakt med denne væske. Hvis det alligevel skulle ske, skal du skylle med vand. Søg læge, hvis du får væsken i øjnene.** Akku-væske kan give hudirritation eller forbrændinger.
- ▶ **Akkuen kan blive beskadiget af spidse genstande som f.eks. søm eller skruetrækkere eller ydre kraftpåvirkning.** Der kan opstå indvendig kortslutning, så akkuen kan antændes, ryge, eksplodere eller overophedes.
- ▶ **Ikke-benyttede akkuer må ikke komme i berøring med kontorclips, mønter, nøgler, søm, skruer eller andre små metalgenstande, da disse kan kortslutte kontaktterne.** En kortslutning mellem batteri-kontaktterne øger risikoen for personskader i form af forbrændinger.
- ▶ **Åbn ikke akkuen.** Fare for kortslutning.
- ▶ **Brug kun akkuen i producentens produkter.** Kun på denne måde beskyttes akkuen mod farlig overbelastning.



**Beskyt akkuen mod varme (f.eks. også mod varige solstråler, brand, snavs, vand og fugtighed).** Der er risiko for eksplosion og kortslutning.



- ▶ **Oplad kun akkuerne med ladere, der er anbefalet af fabrikanten.** En lader, der er egnet til en bestemt type akkuer, må ikke benyttes med andre akkuer – brandfare.



- ▶ **Slug aldrig knapceller.** En slugt knapcelle kan inden for 2 timer forårsage alvorlige indre ætsninger og døden.



**Sørg for, at knapcellebatteriet er utilgængeligt for børn.** Hvis du har mistanke om, at knapcellebatteriet er blevet slugt eller ført ind i en anden kroppsåbning, skal du straks søge læge.



- ▶ **Sørg ved batteriskift for, at batteriet udskiftes fagligt korrekt.** Fare for eksplosion.
- ▶ **Forsøg ikke at genoplade knapcellen, og kortslut ikke knapcellen.** Knapcellen kan blive utæt, eksplodere, brænde og kvæste personer.
- ▶ **Fjern og bortskaf afladede knapceller iht. reglerne.** Afladede knapceller kan blive utætte og derved beskadige produktet eller kvæste personer.
- ▶ **Lad ikke knapcellen blive overophedet, og kast den ikke i ilden.** Knapcellen kan blive utæt, eksplodere, brænde og kvæste personer.
- ▶ **Knapcellen må ikke beskadiges eller skilles ad.** Knapcellen kan blive utæt, eksplodere, brænde og kvæste personer.
- ▶ **En beskadiget knapcelle må ikke komme i kontakt med vand.** Udslippende litium i forbindelse med vand kan danne brint og derved forårsage en brand, en eksplosion eller kvæstelse af personer.

**Mærket Bluetooth® og symbolerne (logoerne) er registrerede varemærker tilhørende Bluetooth SIG, Inc. Enhver brug af disse mærker/symboler, som Robert Bosch Power Tools GmbH foretager, sker per licens.**

- ▶ **Sørg for, at akku-lampen ikke betjenes utilsigtet og/eller uden tilladelse via Bluetooth.** Tildel en PIN-kode med Bosch-applikationen.
- ▶ **Akku-lampen er udstyret med et trådløst interface. Der kan være lokale driftsbegrænsninger i f.eks. fly eller på sygehuse.**
- ▶ **Deaktiver det trådløse interface f.eks. under transport.** Du deaktiverer det trådløse interface ved at fjerne knapcellen og akkuen.
- ▶ **Sørg for, at akku-lampen ikke betjenes utilsigtet og/eller uden tilladelse via Bluetooth.** Tildel en PIN-kode med Bosch-applikationen.
- ▶ **Akku-lampen er udstyret med et trådløst interface. Der kan være lokale driftsbegrænsninger i f.eks. fly eller på sygehuse.**
- ▶ **Deaktiver det trådløse interface f.eks. under transport.** Du deaktiverer det trådløse interface ved at fjerne knapcellen og akkuen.
- ▶ **Før du tænder akku-lampen med Bosch-applikationen skal du sikre, at der er frit udsyn til akku-lampen, og at du har truffet alle sikkerhedsforanstaltninger.**
- ▶ **Undgå at der samler sig støv på arbejdspladsen.** Støv kan let antænde sig selv.

- ▶ **Denne akku-lampe er ikke beregnet til at blive betjent af børn eller personer med begrænsede fysiske, sensoriske eller mentale evner eller manglende erfaring og kendskab. Denne akku-lampe må kun bruges af børn fra 8 år samt af personer med begrænsede fysiske, sensoriske eller mentale evner eller manglende erfaring og kendskab, hvis det sker under opsyn, eller de modtager anvisninger på sikker omgang med akku-lampen og forstår de farer, der er forbundet hermed.** I modsat fald er der risiko for fejlbetjening og personskader.
- ▶ **Lad ikke børn benytte akku-lampen.** Den er beregnet til professionel brug. Børn kan ubevidst blænde sig selv eller andre personer.
- ▶ Fortsæt ikke med at benytte akku-lampen, hvis batteridækslet ikke længere kan lukkes, men fjern i givet fald knapcellen, og lad akku-lampen reparere.

## Produkt- og ydelsesbeskrivelse

### Beregnet anvendelse

Akku-lampen er beregnet til mobil, rumligt og tidsmæssigt begrænset oplysning i indendørsområder og er uegnet til brug som generel rumbelysning.

Bluetooth® gør det muligt at betjene akku-lampen ved hjælp af Bosch-appen "Bosch Toolbox".

### Illustrerede komponenter

Nummereringen af de illustrerede komponenter refererer til illustrationen af el-værktøjet på illustrationssiden.

- (1) Lampe (LED)
- (2) Støttefod
- (3) Sikkerhedsbøjle
- (4) Bæregreb
- (5) Visning af lystrin
- (6) Akku-ladetilstandsindikator
- (7) Tænd/sluk-knap
- (8) Akku<sup>a)</sup>
- (9) Stativholder
- (10) Akku-udløserknap<sup>a)</sup>
- (11) Batterirumslåg
- (12) Knapcellebatteri
- (13) Kølelegeme
- (14) Akku-holder

a) **Tilbehør, som er illustreret og beskrevet i betjeningsvejledningen, er ikke indeholdt i leveringen. Det fuldstændige tilbehør findes i vores tilbehørsprogram.**

### Tekniske data

Akku-lampe	GLI 18V-4000 C
Varenummer	3 601 D46 8..
Nominal spænding	V= 18

Akku-lampe		GLI 18V-4000 C	
Maks. nominel optagen effekt	W		30
Lysvarighed <sup>A)</sup> , ca.	min/Ah		30
Samlet lysstrøm			
1. trin	lm		1000
2. trin	lm		2000
3. trin	lm		4000
Anbefalet omgivelsestemperatur ved opladning	°C	0 ...	+35
Tilladt omgivelsestemperatur ved drift <sup>B)</sup> og ved opbevaring	°C	-20 ...	+50
Anbefalede akkuer		GBA 18V... ProCORE18V...	
Anbefalede ladere		GAL 18... GAX 18... GAL 36...	
Knapcellebatteri	V Type		3 CR 2032
Beskyttelsesklasse			⚡ / III
<b>Dataoverførsel</b>			
Bluetooth <sup>®C)</sup>		Bluetooth <sup>®</sup> 4.2 (Low Energy)	
Signalrækkevidde <sup>D)</sup>	m		15
Benyttet frekvensområde	MHz	2 402-2 480	
Udgangseffekt	mW		< 2

- A) ved maksimal lysstyrke inkl. restdriftstid i dæmpet tilstand  
 B) begrænset ydelse ved temperaturer <0 °C  
 C) De mobile enheder skal være kompatible med den angivne Bluetooth<sup>®</sup>-version og understøtte Generic Access Profile (GAP).  
 D) Rækkevidden kan variere kraftigt afhængigt af de omgivende betingelser, herunder det anvendte modtagerudstyr. I lukkede rum og gennem metalliske barrierer (f. eks. vægge, reoler, kufferter osv.) kan Bluetooth<sup>®</sup>-rækkevidden være væsentligt mindre.

Farvegengivelsen af de belyste genstande kan være forvrænget.

#### Systemkrav

Mobil enhed (tablet, smartphone) Android, iOS<sup>A)</sup>

- A) Minimumsystemkravene finder du i appbutikken på din mobile enhed (f. eks. Google Play eller iTunes).

## Montering

### Ibrugtagning af knapcellebatteri (se billede A)

For at sikre at akku-lampen også kan registreres af den mobile modtageenhed, selvom akkuen (8) ikke er isat, er den udstyret med et knapcellebatteri.

Fjern isolationsfolien mellem knapcellebatteriet (12) og knapcelleforbindelsen i forbindelse med første ibrugtagning.

Du åbner batterirumslåget (11) ved at dreje det mod uret med en skruetrækker og derefter tage det af. Fjern folien fra knapcelleforbindelsen, og luk batterirumslåget igen.

### Opladning af akku (tilbehør)

- **Brug kun de ladeaggregater, der fremgår af de tekniske data.** Kun disse ladeaggregater er afstemt i forhold til den Li-ion-akku, der bruges på dit el-værktøj.

**Bemærk:** Akkuen leveres delvis opladet. For at sikre, at akkuen fungerer 100 %, oplades akkuen helt før første ibrugtagning.

Li-ion-akkuen kan oplades til enhver tid, uden at levetiden forkortes. En afbrydelse af opladningen beskadiger ikke akkuen.

Lithium-ion-akkuen er beskyttet mod dybafladning via elektronisk cellebeskyttelse "Electronic Cell Protection (ECP)". Når akkuen er afladet, slukkes akku-lampen via en beskyttelsesafbryder.

- **Tryk ikke videre på start-stop-kontakten efter automatisk slukning af akku-lampen.** Akkuen kan blive beskadiget. Sørg for, at akkuen er opladet, og at akku-lampen er afkølet, før du tænder den igen.

Akkuen (8) tages ud ved at trykke på oplåsningsknappen (10) og trække akkuen ud af akku-lampen. **Undgå brug af vold.**

Læs og overhold henvisningerne vedrørende bortskaffelse.

## Brug

### Ibrugtagning

#### Isætning af akku (se billede A)

Sæt den opladede akku (8) i akkuholderen (14), så den går hørbart i indgreb.

#### Opstilling

Stil akku-lampen på et stabilt, jævnt underlag. Sørg for, at den står sikkert.

Sikkerhedsbøjlen (3) beskytter lampen (1) mod beskadigelse, hvis den væltes ved et uheld.

#### Fastgørelse på stativet

Med stativholderen (9) kan du skrue akku-lampen fast på et stativ.

Forbind akku-lampen fast til stativet. Sørg for, at akku-lampen ikke kan løse sig og/eller falde ned.

Sørg for, at stativet står sikkert.

#### Tænd/sluk og indstilling af lysstyrke

Tænd/sluk-knap	Funktion
Tryk 1 x	Tænde akku-lampe, dæmpet (1. trin)
Tryk 2 x	Tænde akku-lampe, dæmpet (2. trin)
Tryk 3 x	Tænde akku-lampe, fuld lysstyrke (3. trin)
Tryk 4 x	Slukke akku-lampe

Når akku-lampen har været tændt i ca. 5 minutter, slukkes den straks ved næste tryk.



### Temperaturafhængig overbelastningsbeskyttelse



Overskrides den tilladte driftstemperatur, slukkes akku-lampen. Lad akku-lampen køle af, og tænd den derefter igen.

### Akku-ladetilstandsindikator (akku-lampe)

Når akku-lampen er tændt, viser de fem LED'er på akku-ladetilstandsindikatoren (6) akkuens (8) ladetilstand.

### Akku-ladetilstandsindikator

De grønne lysdioder på akku-ladetilstandsindikatoren viser akkuens ladetilstand. Af sikkerhedsgrunde er det kun muligt at se ladetilstanden, når akku-lampen er slukket.

Tryk på knappen til ladetilstandsindikatoren  eller  for at få vist ladetilstanden. Dette er også muligt, når akkuen er taget ud.

Hvis ingen lysdioder lyser efter tryk på knappen til ladetilstandsindikatoren, er akkuen defekt og skal udskiftes.

### Akku-type GBA 18V...



Lysdioder	Kapacitet
Konstant lys 3 × grøn	60–100 %
Konstant lys 2 × grøn	30–60 %
Konstant lys 1 × grøn	5–30 %
Blinkende lys 1 × grøn	0–5 %

### Akku-type ProCORE18V...



Lysdioder	Kapacitet
Konstant lys 5 × grøn	80–100 %
Konstant lys 4 × grøn	60–80 %
Konstant lys 3 × grøn	40–60 %
Konstant lys 2 × grøn	20–40 %
Konstant lys 1 × grøn	5–20 %
Blinkende lys 1 × grøn	0–5 %

### Udskiftning af knapcellebatteri (se billede A)

Før knapcellebatteriet (12) er helt afladet, vises en advarsel i appen.

Du åbner batterirumslåget (11) ved at dreje det mod uret med en skruetrækker og derefter tage det af. Tag det tomme knapcellebatteri ud, og sæt et nyt knapcellebatteri i. **Pas på ikke at ødelægge batteriholderen, når du fjerner batteriet. Kontrollér, at pluspolen på knapcellebatteriet peger opad.**

Luk batterirumslåget igen.

### Styring via app

Akku-lampen er udstyret med et *Bluetooth*®-modul, der med trådløs teknik muliggør dataoverførsel til bestemte mobile modtagerenheder med *Bluetooth*®-interface (f.eks. smartphone, tablet).

Hvis du vil kunne styre akku-lampen via *Bluetooth*®, skal du bruge Bosch-appen "Bosch Toolbox". Download appen via den relevante app-store (Apple App Store eller Google Play Store).

Vælg derefter underpunktet "My Tools" i appen. Displayet på den mobile modtagerenhed viser alle de trin, du skal benytte for at oprette forbindelse til akku-lampen med modtagerenheden.

Når der er oprettet forbindelse til den mobile modtagerenhed, og autorisationen er udført, er følgende funktioner til rådighed:

- Fjernstyring
- Tidsstyring
- Samling af flere akku-lamper til en gruppe
- Personalisering
- Statuskontrol, udlæsning af advarselsmeddelelser
- Generelle oplysninger og indstillinger
- Administration

### Arbejdsvejledning

Kort før akku-lampen slukker, fordi akkuen er tom, blinker den tre gange og lyser med reduceret lysstyrke.

### Fejl – årsager og afhjælpning

Årsag	Afhjælpning
<b>Der kan ikke oprettes en <i>Bluetooth</i>®-forbindelse til akku-lampen.</b>	
Akku-lampen udsender ikke noget <i>Bluetooth</i> ®-signal.	Tag knapcellebatteriet (12) og akkuen (8) ud i 10 sekunder.

### Akku-lampen kan ikke betjenes via *Bluetooth*®, selvom akkuen er opladet og sat i.

<i>Bluetooth</i> ®-modulen er ikke aktiveret.	Tryk flere gange på tænd/sluk-knappen (7), indtil akku-lampen kan betjenes via <i>Bluetooth</i> ®.
---	--

### Akku-lampen kan ikke tændes efter trådløs opladning.

Den induktivt opladelige akku skal genaktiveres.	Tag akkuen (8) ud i 10 sekunder.
--	----------------------------------

### *Bluetooth*®-forbindelsens PIN-kode fungerer ikke.

PIN-koden skal resettes til standardindstillingen.	Tag knapcellebatteriet (12) og akkuen (8) ud i 10 sekunder.
--	---

## Vedligeholdelse og service

### Vedligeholdelse og rengøring

- **Tag altid akkuen ud af el-værktøjet, før der arbejdes på el-værktøjet (f.eks. vedligeholdelse, værktøjsskift osv.) samt før det transporteres og lægges til opbevaring.** Utilsigtet aktivering af start-stop-kontakten er forbundet med kvæstelsesfare.

Akku-lampen er vedligeholdelsesfri og indeholder ingen dele, der skal udskiftes eller vedligeholdes.

Rengør kun glaspladen på akku-lampen med en tør, blød klud for at undgå beskadigelser. Brug ikke rengørings- eller opløsningsmiddel.

Når knapcellebatteriet er helt afladet, skal du udskifte det med et nyt.

### Kundeservice og anvendelsesrådgivning

Kundeservice besvarer dine spørgsmål vedr. reparation og vedligeholdelse af dit produkt samt reservedele. Eksplosionsstegninger og oplysninger om reservedele finder du også på: [www.bosch-pt.com](http://www.bosch-pt.com)

Bosch-anvendelsesrådgivningsteamet hjælper dig gerne, hvis du har spørgsmål til produkter og tilbehørsdele.

Produktets 10-cifrede typenummer (se typeskilt) skal altid angives ved forespørgsler og bestilling af reservedele.

#### Dansk

Bosch Service Center

Telegrafvej 3

2750 Ballerup

På [www.bosch-pt.dk](http://www.bosch-pt.dk) kan der online bestilles reservedele eller oprettes en reparations ordre.

Tlf. Service Center: 44898855

Fax: 44898755

E-Mail: [vaerktoej@dk.bosch.com](mailto:vaerktoej@dk.bosch.com)

#### Du finder adresser til andre værksteder på:

[www.bosch-pt.com/serviceaddresses](http://www.bosch-pt.com/serviceaddresses)

### Transport

De indeholdte Li-Ion-akkuer overholder bestemmelserne om farligt gods. Akkuerne kan transporteres af brugeren på offentlig vej uden yderligere pålæg.

Ved forsendelse gennem tredjemand (f.eks.: lufttransport eller spedition) skal særlige krav vedr. emballage og mærkning overholdes. Her skal man kontakte en faregodsekspert, før forsendelsesstykket forberedes.

Send kun akkuer, hvis huset er ubeskadiget. Tilklæb åbne kontakter, og indpak akkuen på en sådan måde, at den ikke kan bevæge sig i emballagen. Følg venligst også eventuelle, videreførende, nationale forskrifter.

### Bortskaffelse



Akkuelamper, akkuer, tilbehør og emballage skal genbruges på en miljøvenlig måde.



Smid ikke akkuelamper og akkuer/batterier ud sammen med det almindelige husholdningsaffald!

### Gælder kun i EU-lande:

Iht. det europæiske direktiv 2012/19/EU skal kasserede akkuelamper og iht. det europæiske direktiv 2006/66/EF skal defekte eller opbrugte akkuer/batterier indsamles separat og genbruges iht. gældende miljøforskrifter.

### Akkuer/batterier:

#### Li-Ion:

Vær opmærksom på anvisningerne i afsnittet "Transport" (se "Transport", Side 42).

## Svensk

### Säkerhetsanvisningar

#### Säkerhetsanvisningar för sladdlösa lampor



**Läs igenom alla säkerhetsanvisningar och instruktioner.** Fel som uppstår till följd av att säkerhetsinstruktionerna och anvisningarna inte följts kan orsaka elstöt, brand och/eller

allvarliga personskador.

#### Förvara alla varningar och anvisningar för framtida bruk.

- ▶ Läs och beakta alla säkerhetsanvisningar och anvisningar som är bifogade till batteriet eller elverktyget med vilket batteriet levererades.
- ▶ **Hantera den sladdlösa lampan försiktigt.** Den sladdlösa lampan genererar kraftig värme, som leder till ökad brand- och explosionsfara.
- ▶ **Arbeta inte med den sladdlösa lampan i explosionsfarliga miljöer.**
- ▶ **Undvik att trycka på på-/avknappen efter en automatisk frångkoppling av den sladdlösa lampan.** Batteriet kan skadas. Säkerställ att batteriet är laddat och att batterilampan har svalnat innan du tänder batterilampan igen.
- ▶ **Använd endast original-tillbehör från Bosch.**
- ▶ **Ljuskällan kan inte bytas ut.** Om ljuskällan är defekt skall hela den batteridrivna lampan bytas ut.
- ▶ **Ta ut batteriet innan alla arbeten på den sladdlösa lampan (t.ex. montering, underhåll etc.) och vid transport och förvaring av den sladdlösa lampan.** Om strömställaren Till/Från oavsiktligt påverkas finns risk för personskada.
- ▶ **Rikta aldrig ljusstrålen mot personer eller djur och rikta inte heller själv blicken mot ljusstrålen även om du står på längre avstånd.**
- ▶ **Använd inte den sladdlösa lampan i trafiken.** Den sladdlösa lampan är inte avsedd för belysning i trafiken.



**Håll den sladdlösa lampan minst på minsta avstånd från alla upplysta ytor och föremål.**

Om avståndet underskrids kan de upplysta föremålen överhettas.





**OBSERVERA! Titta inte in i ljusstrålen under längre tid.** Den optiska strålningen kan skada dina ögon.

- ▶ **Täck inte över lamphuvudet medan den sladdlösa lampan är tänd.** Lamphuvudet blir varmt under drift och kan förorsaka brännskador om värmen stockar sig.

- ▶ **Vid skador och felaktig användning av batteriet kan ångor träda ut. Batteriet kan börja brinna eller explodera.** Tillför friskluft och kontakta läkare vid besvär. Ångorna kan leda till irritation i andningsvägarna.
  - ▶ **Om batteriet används på fel sätt, eller är skadat, finns det risk för att brännbar vätska rinner ur batteriet. Undvik kontakt med vätskan. Vid oavsiktlig kontakt spola med vatten. Om vätska kommer i kontakt med ögonen, uppsök dessutom läkare.** Batterivätskan kan medföra hudirritation och brännskada.
  - ▶ **Batteriet kan skadas av vassa föremål som t.ex. spikar eller skruvmejslar eller på grund av yttre påverkan.** En intern kortslutning kan uppstå och rök, explosion eller överhettning kan förekomma hos batteriet.
  - ▶ **Håll gem, mynt, nycklar, spikar, skruvar och andra små metallföremål på avstånd från det ej använda batteriet för att undvika en bygling av kontakterna.** En kortslutning av batteriets kontakter kan leda till brännskador eller brand.
  - ▶ **Öppna inte batteriet.** Detta kan leda till kortslutning.
  - ▶ **Använd endast batteriet i produkter från tillverkaren.** Detta skyddar batteriet mot farlig överbelastning.
- 

**Skydda batteriet mot hög värme som t. ex. längre solbestrålning, eld, smuts, vatten och fukt.** Explosions- och kortslutningsrisk.

- ▶ **Ladda batterierna endast i de laddare som tillverkaren rekommenderat.** Om en laddare som är avsedd för en viss typ av batterier används för andra batterityper finns risk för brand.
  - ▶ **Förtär aldrig knappceller.** Förtäring av knappcellen kan leda till allvarliga inre frätskador och dödsfall inom 2 timmar.
- 

**Se till att knappcellen inte hamnar i barns händer.** Om det finns misstankar om att knappcellen har förtärts eller förts in i en annan kroppsöppning skall du omedelbart uppsöka läkare.

- ▶ **Var noga med att byta batteriet på rätt sätt.** Explosionsrisk föreligger.
  - ▶ **Försök inte att ladda upp knappcellen igen och kortslut den inte.** Knappcellen kan bli otät, explodera, brinna och skada personer.
  - ▶ **Avlägsna och avfallshantera urladdade knappceller på korrekt sätt.** Urladdade knappceller kan bli otäta och därigenom skada mätverktyget eller personer.
  - ▶ **Överhetta inte knappcellen och kasta den inte i eld.** Knappcellen kan bli otät, explodera, brinna och skada personer.
  - ▶ **Skada inte knappcellen och plocka inte isär den.** Knappcellen kan bli otät, explodera, brinna och skada personer.
- ▶ **En skadad knappcell får inte komma i kontakt med vatten.** Utträdande litium kan tillsammans med vatten generera väte och därmed förorsaka en brand, explosion eller personskador.
- Varumärket Bluetooth® och logotyperna tillhör Bluetooth SIG, Inc. Alla användning av detta varumärke/logotyp från Robert Bosch Power Tools GmbH sker under licens.**
- ▶ **Se till att den sladdlösa lampan inte manövreras oavsiktligt och/eller otillåtet via Bluetooth.** Ställ in en PIN-koden med hjälp av Bosch-appen.
  - ▶ **Den sladdlösa lampan är utrustad med ett trådlöst gränssnitt. Lokala driftsbegränsningar, t.ex. i flygplan eller sjukhus, ska beaktas.**
  - ▶ **Avaktivera det trådlösa gränssnittet exempelvis vid transport.** För att avaktivera det trådlösa gränssnittet, ta ut knappcells-batteriet och batteriet.
  - ▶ **Se till att den sladdlösa lampan inte manövreras oavsiktligt och/eller otillåtet via Bluetooth.** Ställ in en PIN-koden med hjälp av Bosch-appen.
  - ▶ **Den sladdlösa lampan är utrustad med ett trådlöst gränssnitt. Lokala driftsbegränsningar, t.ex. i flygplan eller sjukhus, ska beaktas.**
  - ▶ **Avaktivera det trådlösa gränssnittet exempelvis vid transport.** För att avaktivera det trådlösa gränssnittet, ta ut knappcells-batteriet och batteriet.
  - ▶ **Innan du slår på den sladdlösa lampan med Bosch-appen, se till att du har översikt över den sladdlösa arbetslampan och att alla förberedande säkerhetsåtgärder har utförts.**
  - ▶ **Undvik dammanhopning på arbetsplatsen.** Damm kan lätt självantändas.
  - ▶ **Denna sladdlösa lampa är inte avsedd för användning av barn eller personer med begränsad fysisk, sensorisk eller mental förmåga eller med bristande kunskap och erfarenhet. Denna sladdlösa lampa får användas av barn från 8 år och personer med begränsad fysisk, sensorisk eller mental förmåga eller med bristande kunskap och erfarenhet om de övervakas av en person som ansvarar för deras säkerhet, eller som instruerar dem i en säker hantering av den sladdlösa lampan och gör att de förstår riskerna.** I annat fall föreligger fara för felanvändning och skador
  - ▶ **Låt inte barn använda den sladdlösa lampan.** Den är endast till för professionell användning. Barn kan blända andra människor eller sig själv oavsiktligt.
  - ▶ **Använd inte längre den sladdlösa lampan om batterifackets lock inte längre går att stänga. Ta bort knappcellen och låt reparera den sladdlösa lampan.**

## Produkt- och prestandabeskrivning

### Ändamålsenlig användning

Den sladdlösa lampan är avsedd för mobil, rumsligt och tidsmässigt begränsad belysning av utrymmen inomhus och är inte lämplig för allmän belysning i ett rum.

Bluetooth® gör det möjligt att manövrera den sladdlösa lampan med hjälp av Bosch-appen "Bosch Toolbox".

### Illustrerade komponenter

Numreringen av komponenterna hänvisar till illustration av elverktyget på grafiksida.

- (1) Lampor (LED)
- (2) Stödfot
- (3) Säkerhetsbygel
- (4) Bärhandtag
- (5) Indikering ljusstyrka
- (6) Indikering batteristatus
- (7) På-/av-strömbrytare
- (8) Batteri<sup>a)</sup>
- (9) Stativfäste
- (10) Batteri-upplåsningsknapp<sup>a)</sup>
- (11) Batterifackets lock
- (12) Knappcells batteri
- (13) Kylelement
- (14) Batterihållare

a) I bruksanvisningen avbildad och beskrivet tillbehör ingår inte i standardleveransen. I vårt tillbehörprogram beskrivs allt tillbehör som finns.

### Tekniska data

Sladdlös lampa	GLI 18V-4000 C	
Artikelnummer	3 601 D46 8..	
Märkspänning	V=	18
max. upptagen märkeffekt	W	30
Drifttid <sup>A)</sup> , ca.	min/Ah	30
Ljusflöde		
Nivå 1	lm	1000
Nivå 2	lm	2000
Nivå 3	lm	4000
Rekommenderad omgivningstemperatur vid laddning	°C	0 ... +35
Tillåten omgivningstemperatur under drift <sup>B)</sup> och vid lagring	°C	-20 ... +50
Rekommenderade batterier	GBA 18V... ProCORE18V...	

Sladdlös lampa	GLI 18V-4000 C	
Rekommenderade laddare		GAL 18... GAX 18... GAL 36...
Knappcells batteri	V Typ	3 CR 2032
Skyddsklass		II / III
<b>Dataöverföring</b>		
Bluetooth <sup>C)</sup>		Bluetooth <sup>®</sup> 4.2 (Low Energy)
Signalräckvidd <sup>D)</sup>	m	15
Frekvensområde som använts	MHz	2 402–2 480
Utgångseffekt	mW	< 2

A) vid maximal ljusstyrka inkl. återstående gångtid i dimmat läge

B) Begränsad effekt vid temperaturer < 0 °C

C) De mobila enheterna måste vara kompatibla med angiven Bluetooth<sup>®</sup>-version och ha stöd för Generic Access Profile (GAP).

D) Räckvidden kan variera kraftigt beroende på yttre omständigheter, bland annat vilken mottagare som används. Inne i slutna rum och genom metallbarriärer (t.ex. väggar, hyllor, resväskor etc.) kan Bluetooth<sup>®</sup>-räckvidden vara betydligt mindre.

Färgåtergivningen av belysta objekt kan bli felaktig.

### Systemförsättningar

Mobil enhet (surfplatta, smarttelefon) Android, iOS<sup>A)</sup>

A) Minsta systemkrav hittar du i app-butiken på din mobila enhet (t.ex. Google Play eller iTunes).

## Montering

### Ta knappcells batteriet i drift (se bild A)

För att den sladdlösa arbetslampan ska kunna nås av den mobila enheten även utan batteri (8) är den utrustad med ett knappcells batteri.

Vid första användningen, ta bort folien som sitter mellan knappcells batteriet (12) och knappcells batteriets kontakt. För att öppna batterifackets lock (11), skruva motsols med en skruvmejsel och ta av det. Avlägsna folien från knappcells batteriet och skruva fast batterifackets lock igen.

### Ladda batteri (tillbehör)

► **Använd endast de laddare som anges i tekniska data.** Endast denna typ av laddare är anpassad till det litiumjonbatteri som används i elverktyget.

**Anmärkning** Batteriet levereras delvis laddat. För full effekt ska batteriet före första användningen laddas upp i laddaren.

Litiumjonbatteriet kan när som helst laddas upp eftersom detta inte påverkar livslängden. Batteriet skadas inte om laddning avbryts.

Litiumjonbatteriet är skyddat mot djupurladdning genom "Electronic Cell Protection (ECP)". Vid urladdat batteri stängs den sladdlösa lampan av via en skydds brytare.

- **Undvik att trycka på på-/avknappen efter en automatisk fränkoppling av den sladdlösa lampan.**  
Batteriet kan skadas. Säkerställ att batteriet är laddat och att batterilampan har svalnat innan du tänder batterilampan igen.

För att ta ut batteriet (8), tryck på upplåsningsknappen (10) och dra batteriet ur den sladdlösa lampan. **Bruka inte våld.** Beakta anvisningarna för avfallshantering.

## Drift

### Driftstart

#### Sätta in batteriet (se bild A)

Sätt det laddade batteriet (8) i batterihållaren (14) tills det klickar fast.

#### Uppställning

Placera den trådlösa lampan på ett stabilt och jämnt underlag. Se till att lampan står säkert.

Säkerhetsbygeln (3) skyddar lamporna (1) mot skador om den sladdlösa lampan råkar välta.

#### Fäst lampan på stativet

Med stativfästet (9) kan du skruva den sladdlösa lampan på ett stativ.

Sätt fast den sladdlösa lampan på stativet. Se till att den sladdlösa lampan inte kan lossna och/eller falla ner.

Se till att stativet står säkert.

#### Till-/fränslag och inställning av ljusstyrka

Strömbrytare	Funktion
1 x tryck	Tända den trådlösa lampan, dimmad (nivå 1)
2 x tryck	Tända den trådlösa lampan, dimmad (nivå 2)
3 x tryck	Tända den trådlösa lampan, full ljusstyrka (nivå 3)
4 x tryck	Släcka den sladdlösa lampan

Om den sladdlösa lampan har varit tänd i ca. 5 minuter så släcks den direkt vid nästa tryck.

#### Temperaturberoende överbelastningsskydd

Om tillåten drifttemperatur överskrids slår den sladdlösa lampan av sig själv. Låt den sladdlösa lampan svalna och slå sedan på den igen.



#### Batteriets laddningsnivå (sladdlös lampa)

När den sladdlösa lampan är på visar de fem LED-lamporna på indikeringen för batteristatus (6) batteriets laddningsnivå (8).

#### Indikering batteristatus

De tre gröna LED-lamporna på indikeringen för batteristatus visar batteriets laddningsnivå. Av säkerhetsskäl kan

laddningstillståndet visas endast när den sladdlösa lampan är släckt.

Tryck på knappen för indikering av batteristatus  eller  för att visa batteriets laddningsnivå. Detta är möjligt även då batteriet är uttaget.

Om ingen LED-lampa lyser efter ett tryck på knappen för batteristatus är batteriet defekt och måste bytas ut.

#### Batterityp GBA 18V...



LED	Kapacitet
Fast ljus 3 x grönt	60-100 %
Fast ljus 2 x grönt	30-60 %
Fast ljus 1 x grönt	5-30 %
Blinkande ljus 1 x grön	0-5 %

#### Batterityp ProCORE18V...



LED	Kapacitet
Fast ljus 5 x grönt	80-100 %
Fast ljus 4 x grönt	60-80 %
Fast ljus 3 x grönt	40-60 %
Fast ljus 2 x grönt	20-40 %
Fast ljus 1 x grönt	5-20 %
Blinkande ljus 1 x grön	0-5 %

#### Byta knappcells batteriet (se bild A)

Innan knappcells batteriet (12) är helt förbrukat visas en varning i appen.

För att öppna batterifackets lock (11) skruva motsols med en skruvmejsel och ta ut det tomma knappcells batteriet och sätt i ett nytt. **Se till att batterihållaren inte skadas när du tar ut batteriet. Se till att knappcells batteriets pluspol är vänd uppåt.**

Stäng batterifackets lock igen.

#### Manövrering via app

Den sladdlösa lampan är utrustad med en Bluetooth®-modul, som med hjälp av trådlös teknik möjliggör dataöverföring till vissa mobila enheter med Bluetooth®-gränssnitt (t.ex. smartphones, surfplattor).

För att kunna manövrera den sladdlösa lampan via Bluetooth® behöver du Bosch-appen "Bosch Toolbox". Ladda ner appen via din app-store (Apple App Store, Google Play Store).

Välj undermenyn "My Tools" i appen. Displayen på din mobila enhet visar alla ytterligare steg för anslutning av den sladdlösa lampan till den mobila enheten.

När en anslutning har upprättats till den mobila enheten och verifiering har utförts finns följande funktioner tillgängliga:

- Fjärrstyrning

- Tidsstyrning
- Koppla samman flera sladdlösa lampor till en grupp
- Personlig inställning
- Statuskontroll, utgående varningsmeddelanden
- Allmän information och inställningar
- Hantering

## Arbetsanvisningar

Strax innan den sladdlösa lampan stängs av på grund av tomt batteri blinkar den tre gånger och lyser med reducerad styrka.

### Fel – Orsaker och åtgärder

Orsak	Åtgärd
<b>Ingen Bluetooth®-anslutning kan byggas upp till den sladdlösa lampan.</b>	
Den sladdlösa lampan sänder inte ut någon Bluetooth®-signal.	Ta ut knappcells-batteriet <b>(12)</b> och batteriet <b>(8)</b> i 10 sekunder.
<b>Den sladdlösa lampan kan inte manövreras via Bluetooth® trots laddat och isatt batteri.</b>	
Bluetooth®-modulen är inte aktiverad.	Tryck flera gånger på strömbrytaren <b>(7)</b> , tills den sladdlösa lampan kan manövreras via Bluetooth®.
<b>Den sladdlösa lampan kan inte slås på efter trådlös laddning.</b>	
Det induktivt laddningsbara batteriet måste startas på nytt.	Ta ut batteriet <b>(8)</b> i 10 sekunder.
<b>PIN-koden för Bluetooth-anslutningen fungerar inte.</b>	
PIN-koden måste återställas till fabriksinställning.	Ta ut knappcells-batteriet <b>(12)</b> och batteriet <b>(8)</b> i 10 sekunder.

## Underhåll och service

### Underhåll och rengöring

- **Ta bort batteriet ur elverket innan åtgärder utförs på elverket (t.ex. underhåll, verktygsbyte) samt före transport och lagring.** Om strömställaren Till/Från oavsiktligt påverkas finns risk för personskada.

Den sladdlösa lampan är underhållsfri och innehåller inga delar som behöver bytas eller underhållas.

Rengör den sladdlösa lampans glasskiva endast med en torr, mjuk trasa för att inte skada glaslet. Använd inga rengörings- eller lösningsmedel.

När knappcells-batteriet är helt urladdat, byt ut det mot ett nytt.

### Kundtjänst och applikationsrådgivning

Kundservicen ger svar på frågor beträffande reparation och underhåll av produkter och reservdelar. Explosionsritningar och informationer om reservdelar hittar du också under:

### www.bosch-pt.com

Boschs applikationsrådgivnings-team hjälper dig gärna med frågor om våra produkter och tillbehören till dem.

Ange alltid vid förfrågningar och reservdelsbeställningar det 10-siffriga produktnumret som finns på produktens typskylt.

### Svenska

Bosch Service Center  
Telegrafvej 3  
2750 Ballerup  
Danmark  
Tel.: (08) 7501820 (inom Sverige)  
Fax: (011) 187691

### Du hittar fler kontaktppgifter till service här:

[www.bosch-pt.com/serviceaddresses](http://www.bosch-pt.com/serviceaddresses)

### Transport

De litiumjonbatterier som ingår är underkastade kraven för farligt gods. Användaren kan utan ytterligare förpliktelser transportera batterierna på allmän väg.

Vid transport genom tredje person (t.ex. flygfrakt eller spedition) ska speciella villkor för förpackning och märkning beaktas. I detta fall en villkor för farligt gods konsulteras vid förberedelse av transport.

Batterier får försändas endast om hölet är oskadat. Tejpa öppna kontakter och förpacka batteriet så att det inte kan röras i förpackningen. Beakta även tillämpliga nationella föreskrifter.

### Avfallshantering



Sladdlösa lampor, batterier, tillbehör och förpackning ska omhändertas på miljövänligt sätt för återvinning.



Släng inte sladdlösa lampor och inte heller batterier i hushållsavfall!

### Endast för EU-länder:

Enligt EU-direktivet 2012/19/EU ska uttjänta sladdlösa lampor, och enligt EU-direktivet 2006/66/EG defekta eller förbrukade batterier, samlas in separat och tillföras en miljöanpassad avfallshantering.

### Sekundär-/primärbatterier:

#### Li-jon:

Beakta anvisningarna i avsnittet Transport (se „Transport“, Sidan 46).



## Norsk

### Sikkerhetsanvisninger

#### Sikkerhetsanvisninger for batteridrevne lamper



**Les alle sikkerhetsanvisningene og instruksene.** Hvis ikke sikkerhetsanvisningene og instruksene tas til følge, kan det oppstå elektrisk støt, brann og/eller alvorlige

personskader.

#### Ta godt vare på alle advarslene og informasjonen.

- ▶ Les alle sikkerhetsanvisningene og øvrige anvisninger som fulgte med batteriet eller elektroverktøyet som batteriet ble levert sammen med.
- ▶ **Håndter den batteridrevne lampen med forsiktighet.** Den batteridrevne lampen produserer sterk varme, noe som medfører økt brann- og eksplosjonsfare.
- ▶ **Bruk ikke den batteridrevne lampen i eksplosjonsfarlige omgivelser.**
- ▶ **Ikke trykk på av/på-bryteren etter at den batteridrevne lampen har blitt slått av automatisk.** Batteriet kan ta skade. Kontroller at batteriet er ladet og at den batteridrevne lampen er avkjølt før du slår den på igjen.
- ▶ **Bruk bare originalt tilbehør fra Bosch.**
- ▶ **Lyskilden kan ikke skiftes.** Hvis lyskilden er defekt, må hele den batteridrevne lampen skiftes.
- ▶ **Ta alltid ut batteriet før arbeid på den batteridrevne lampen (f.eks. montering eller vedlikehold), og før transport og oppbevaring av den batteridrevne lampen.** Det er fare for skader hvis du trykker på av/på-bryteren ved en feiltagelse.
- ▶ **Retts aldri lysstrålen mot personer eller dyr og se ikke selv inn i lysstrålen, heller ikke fra en stor avstand.**
- ▶ **Bruk ikke den batteridrevne i lampen i veitrafikk.** Den batteridrevne lampen er ikke godkjent for belysning i veitrafikk.

 **Overhold minimumsavstanden mellom den batteridrevne lampen og overflater eller gjenstander.** Hvis ikke denne avstanden overholdes, kan de belyste gjenstandene overopphetes.



**OBS! Ikke se inn i lysstrålen i lang tid.** Den optiske strålingen kan skade øynene dine.

- ▶ **Ikke dekk til lampehodet når den batteridrevne lampen er i bruk.** Lampehodet varmes opp under bruk og kan forårsake brannskader når denne varmen hopes opp.
- ▶ **Det kan slippe ut damp ved skader på og ikke-forskriftsmessig bruk av batteriet.** Batteriet kan brenne eller eksplodere. Sørg for forsyning av friskluft, og oppsøk lege hvis du får besvær. Dampene kan irritere åndedretsorganene.
- ▶ **Ved feil bruk eller skadet batteri kan brennbar væske lekke ut av batteriet. Unngå kontakt med væsken. Ved**

**tilfeldig kontakt må det skylles med vann. Hvis det kommer væske i øynene, må du i tillegg oppsøke en lege.** Batterivæske som renner ut kan føre til irritasjoner på huden eller forbrenninger.

- ▶ **Batteriet kan bli skadet av spisse gjenstander som spikre eller skrutrekkere eller på grunn av ytre påvirkning.** Resultat kan bli intern kortslutning, og det kan da komme røyk fra batteriet, eller batteriet kan ta fyra, eksplodere eller bli overopphetet.
- ▶ **Når batteriet ikke er i bruk, må det oppbevares i god avstand fra binders, mynter, nøkler, spikre, skruer eller andre mindre metallgjenstander, som kan lage en forbindelse mellom kontaktene.** En kortslutning mellom batterikontaktene kan føre til forbrenninger eller brann.
- ▶ **Batteriet må ikke åpnes.** Det er fare for kortslutning.
- ▶ **Batteriet må bare brukes i produkter fra produsenten.** Kun slik beskyttes batteriet mot farlig overbelastning.



**Beskytt batteriet mot varme, f.eks. også mot langvarig sollys og ild, skitt, vann og fuktighet.** Det er fare for eksplosjon og kortslutning.



- ▶ **Lad batteriene bare med ladere som anbefales av produsenten.** Det medfører brannfare hvis en lader som er egnet for en bestemt type batterier, brukes med andre batterier.
- ▶ **Knappcellebatterier må ikke svelges.** Svelging av et knappcellebatteri kan føre til alvorlige innvendige etseskader og død innen to timer.



**Pass på at knappcellebatteriet ikke er tilgjengelig for barn.** Ved mistanke om at et knappcellebatteri er svelget eller ført inn i en annen kroppsåpning må lege kontaktes umiddelbart.



- ▶ **Pass på riktig fremgangsmåte ved skifte av batteri.** Det er fare for eksplosjoner.
- ▶ **Du må ikke forsøke å lade knappcellebatteriet på nytt eller kortslutte det.** Knappcellebatteriet kan bli utett, eksplodere, brenne og føre til personskader.
- ▶ **Utladete knappcellebatterier må tas ut og kastes forskriftsmessig.** Utladete knappcellebatterier kan bli utette og dermed skade produktet eller personer.
- ▶ **Knappcellebatteriet må ikke overopphetes og ikke kastes på åpen ild.** Knappcellebatteriet kan bli utett, eksplodere, brenne og føre til personskader.
- ▶ **Du må ikke skade knappcellebatteriet og ikke ta det fra hverandre.** Knappcellebatteriet kan bli utett, eksplodere, brenne og føre til personskader.
- ▶ **Et skadet knappcellebatteri må ikke komme i kontakt med vann.** Litium som lekker ut og vann kan danne hydrogen og dermed føre til brann, eksplosjon eller personskader.



Navnet *Bluetooth*<sup>®</sup> og logoene er registrerte varemerker som tilhører Bluetooth SIG, Inc. Enhver bruk av navnet/logoen av Robert Bosch Power Tools GmbH skjer på lisens.

- ▶ **Sørg for at den batteridrevne lampen ikke kan betjenes utilsiktet og/eller uten tillatelse via Bluetooth.** Angi en PIN-kode med Bosch-appen.
- ▶ **Den batteridrevne lampen er utstyrt med et trådløst grensesnitt. Lokale restriksjoner for bruk av dette, for eksempel om bord på fly eller på sykehus, må overholdes.**
- ▶ **Deaktiver det trådløse grensesnittet for eksempel ved transport.** For å slå av det trådløse grensesnittet tar du ut knappcellebatteriet og det oppladbare batteriet.
- ▶ **Sørg for at den batteridrevne lampen ikke kan betjenes utilsiktet og/eller uten tillatelse via Bluetooth.** Angi en PIN-kode med Bosch-appen.
- ▶ **Den batteridrevne lampen er utstyrt med et trådløst grensesnitt. Lokale restriksjoner for bruk av dette, for eksempel om bord på fly eller på sykehus, må overholdes.**
- ▶ **Deaktiver det trådløse grensesnittet for eksempel ved transport.** For å slå av det trådløse grensesnittet tar du ut knappcellebatteriet og det oppladbare batteriet.
- ▶ **Før du slår på den batteridrevne lampen ved bruk av Bosch-appen må du forsikre deg om at du kan se lampen og har iverksatt alle sikkerhetsforanstaltninger.**
- ▶ **Unngå støv på arbeidsplassen.** Støv kan lett antennes.
- ▶ **Denne batteridrevne lampen må ikke brukes av barn, eller personer med svekkede fysiske eller sansemessige evner eller manglende erfaring og kunnskap.** Denne batteridrevne lampen kan brukes av barn fra åtte år og oppover og personer med reduserte fysiske eller sansemessige evner eller manglende erfaring og kunnskap hvis bruken skjer under tilsyn av en person som er ansvarlig for sikkerheten, eller vedkommende har fått opplæring i sikker bruk av den batteridrevne lampen av denne personen, og forstår farene som er forbundet med bruken. Ellers er det fare for feilbetjening og personskader
- ▶ **La ikke barn bruke den batteridrevne lampen.** Den er beregnet for profesjonell bruk. Barn kan utilsiktet blende seg selv eller andre personer.
- ▶ **Bruk ikke den batteridrevne lampen hvis det ikke er mulig å lukke dekslet til batterirommet.** Ta ut knappcellebatteriet, og få reparert den batteridrevne lampen.

## Produktbeskrivelse og ytelses spesifikasjoner

### Forskriftsmessig bruk

Den batteridrevne lampen er beregnet for midlertidig belysning i forskjellige rom innendørs. Den egner seg ikke som generell rombelysning.

Via *Bluetooth*<sup>®</sup> kan den batteridrevne lampen betjenes med Bosch-appen "Bosch Toolbox".

### Illustrerte komponenter

Nummereringen av de illustrerte komponentene gjelder for bildet av elektroverktøyet på illustrasjonssiden.

- (1) Lys (LED)
- (2) Støttefot
- (3) Sikkerhetsbøyle
- (4) Bærehåndtak
- (5) Visning av lysnivå
- (6) Indikator for batteriladenivå
- (7) Av/på-bryter
- (8) Batteri<sup>a)</sup>
- (9) Stativfeste
- (10) Utløsningsknapp for batteri<sup>a)</sup>
- (11) Deksel for batterirom
- (12) Knappcellebatteri
- (13) Kjøleelement
- (14) Batteriholder

a) **Illustrert eller beskrevet tilbehør inngår ikke i standardleveransen. Det komplette tilbehøret finner du i vårt tilbehørsprogram.**

### Tekniske data

Batteridrevet lampe	GLI 18V-4000 C	
Artikkelnummer		<b>3 601 D46 8..</b>
Nominell spenning	V=	18
maks. opptatt effekt	W	30
Lysvarighet <sup>A)</sup> , ca.	min/Ah	30
Total lysstrøm		
Nivå 1	lm	1000
Nivå 2	lm	2000
Nivå 3	lm	4000
Anbefalt omgivelsestemperatur ved lading	°C	0 ... +35
Tillatt omgivelsestemperatur under drift <sup>B)</sup> og ved lagring	°C	-20 ... +50
Anbefalte batterier		GBA 18V... ProCORE18V...

Batteridrevet lampe		GLI 18V-4000 C	
Anbefalte ladere		GAL 18...	
		GAX 18...	
		GAL 36...	
Knappcellebatteri	V type	3	CR 2032
Kapslingsgrad		◆ / III	
Dataoverføring			
Bluetooth® <sup>C)</sup>		Bluetooth® 4.2 (Low Energy)	
Signalrekkevidde <sup>D)</sup>	m	15	
Benyttet frekvensområde	MHz	2402–2480	
Utgangseffekt	mW	< 2	

A) ved maksimal lysstyrke inkl. gjenværende brukstid i dimmet modus

B) Begrenset ytelse ved temperatur under 0 °C

C) De mobile enhetene må være kompatible med den angitte Bluetooth®-versjonen og støtte Generic Access Profile (GAP).

D) Rekkevidden kan variere mye avhengig av ytre betingelser, inkludert mottaksenheten som brukes. Inne i lukkede rom, og ved metalliske hindringer (f.eks. vegger, hyller, skap osv.), kan Bluetooth®-rekkevidden være betydelig mindre.

Det kan hende at gjengivelsen av fargen på de belyste objektene ikke blir helt riktig.

#### Systemforutsetninger

Mobil enhet (nettbrett, smarttelefon) Android, iOS<sup>A)</sup>

A) Du finner minimumssystemkravene i den mobile enhetens appbutikk (for eksempel Google Play eller iTunes).

## Montering

### Ta knappcellebatteriet i bruk (se bilde A)

For at den batteridrevne lampen skal kunne registreres av den mobile enheten også når batteriet ikke er satt inn (8), er den utstyrt med et knappcellebatteri.

Ta av folien mellom knappcellebatteriet (12) og kontakten til knappcellebatteriet før første gangs bruk.

For å åpne dekslet til batterirommet (11) dreier du det mot urviseren med en skrutrekker og tar det av. Ta av folien til kontakten til knappcellebatteriet, og lukk dekslet til batterirommet igjen.

### Lading av batteri (tilbehør)

► **Bruk bare laderne som er oppført i de tekniske spesifikasjonene.** Kun disse laderne er tilpasset til Li-ion-batteriet som er brukt i elektroverktøyet.

**Merk:** Batteriet er delvis ladet ved levering. For å sikre full effekt fra batteriet må du lade det helt opp i laderen før første gangs bruk.

Litium-ion-batteriet kan lades opp til enhver tid uten at levetiden forkortes. Det skader ikke batteriet å avbryte oppladingen.

Li-ion-batteriet har "Electronic Cell Protection (ECP)" som beskytter mot dyputladning. Hvis batteriet blir utladet,

sørger en beskyttelseskobling for at den batteridrevne lampen slås av.

► **Ikke trykk på av/på-bryteren etter at den batteridrevne lampen har blitt slått av automatisk.**

Batteriet kan ta skade. Kontroller at batteriet er ladet og at den batteridrevne lampen er avkjølt før du slår den på igjen.

For å ta ut batteriet (8) trykker du på utløserknappen (10) og trekker batteriet ut av den batteridrevne lampen. **Ikke bruk makt.**

Følg anvisningene for kassering.

## Bruk

### Igangsetting

#### Sette inn batteriet (se bilde A)

Sett det ladede batteriet (8) i batteriholderen (14). Det skal merkes at det festes.

#### Sette opp

Sett den batteridrevne lampen på et stabilt, jevnt underlag. Pass på at den står stødig.

Sikkerhetsbøylene (3) beskytter lampen (1) mot skader dersom den skulle velte.

#### Feste lampen på stativet

Med stativfestet (9) kan den batteridrevne lampen skrus fast på et stativ.

Fest den batteridrevne lampen på stativet. Forviss deg om at den batteridrevne lampen ikke kan løsne og/eller falle ned.

Kontroller at stativet står sikkert.

#### Slå på/av og justere lysstyrken

Av/på-bryter	Funksjon
Trykk 1 x	Slå på den batteridrevne lampen, dempet (1. trinn)
Trykk 2 x	Slå på den batteridrevne lampen, dempet (2. trinn)
Trykk 3 x	Slå på den batteridrevne, full lysstyrke (3. trinn)
Trykk 4 x	Slå av den batteridrevne lampen

Hvis den batteridrevne lampen har vært slått på i ca. 5 minutter, slås den av med én gang med neste trykk.

#### Temperaturavhengig overbelastningsvern



Den batteridrevne lampen slås av hvis tillatt driftstemperatur overskrides. La den batteridrevne lampen avkjøles, og slå den på igjen.

#### Ladenivåindikator (batteridrevet lampe)

De fem grønne lysdiodene i batteriets ladenivåindikator (6) viser batteriets ladenivå (8) når den batteridrevne lampen er slått på.

#### Indikator for batteriladenivå

De grønne lysdiodene i batteriets ladenivåindikator viser batteriets ladenivå. Av sikkerhetsgrunner er det bare mulig å få vist ladenivået når den batteridrevne lampen er slått av.

Trykk på knappen for indikatoren for batteriets ladenivå  eller  for å se ladenivået. Dette er mulig også når batteriet er tatt ut.

Hvis ingen lysdiode lyser etter at knappen for indikatoren for batteriets ladenivå er trykt inn, er batteriet defekt og må skiftes ut.

#### Batteritype GBA 18V...



Lysdioder	Kapasitet
Kontinuerlig lys 3 × grønt	60–100 %
Kontinuerlig lys 2 × grønt	30–60 %
Kontinuerlig lys 1 × grønt	5–30 %
Blinker 1 × grønt	0–5 %

#### Batteritype ProCORE18V...



Lysdioder	Kapasitet
Kontinuerlig lys 5 × grønt	80–100 %
Kontinuerlig lys 4 × grønt	60–80 %
Kontinuerlig lys 3 × grønt	40–60 %
Kontinuerlig lys 2 × grønt	20–40 %
Kontinuerlig lys 1 × grønt	5–20 %
Blinker 1 × grønt	0–5 %

#### Bytte knappcellebatteri (se bilde A)

En advarsel vises i appen før knappcellebatteriet **(12)** er helt tomt.

For å åpne dekelet til batterirommet **(11)** dreier du det mot urviseren med en skrutebiter og tar det av. Ta ut det tomme knappcellebatteriet, og sett inn et nytt. **Pass på at ikke batteriholderen skades når du tar ut batteriet. Pass på at plusspolen til knappcellebatteriet vender opp.**

Lukk dekelet til batterirommet igjen.

#### Styring via app

Den batteridrevne lampen er utstyrt med en *Bluetooth*®-modul som tillater dataoverføring til bestemte mobile enheter med *Bluetooth*®-grensesnitt (f.eks. smarttelefon, nettbrett) ved bruk av radioteknikk.

For å kunne styre den batteridrevne lampen via *Bluetooth*® trenger du Bosch-appen Bosch Toolbox. Last ned appen fra appbutikken (Apple App Store, Google Play Store).

Velg deretter underpunktet My Tools i appen. Skjermen på din mobile enhet viser trinn for trinn hvordan den batteridrevne lampen kobles sammen med enheten.

Følgende funksjoner er tilgjengelige etter at det er opprettet forbindelse med den mobile enheten og autoriseringen er utført:

- Fjernstyring
- Tidsstyring

- Sammenslåing av flere batteridrevne lamper til en gruppe
- Personlig tilpasning
- Statuskontroll, visning av varselmeldinger
- Generell informasjon og innstillinger
- Administrering

#### Arbeidshenvisninger

Kort tid før den batteridrevne lampen slås av på grunn av tomt batteri blinker den tre ganger og lyser med redusert lysstyrke.

#### Feil – Årsak og løsning

Årsak	Løsning
<b>Det kan ikke opprettes <i>Bluetooth</i>®-forbindelse med den batteridrevne lampen.</b>	
Den batteridrevne lampen sender ikke ut noe <i>Bluetooth</i> ®-signal.	Ta ut knappcellebatteriet <b>(12)</b> og det oppladbare batteriet <b>(8)</b> i 10 sekunder.
<b>Den batteridrevne lampen kan ikke betjenes via <i>Bluetooth</i>® til tross for at batteriet er ladet og satt inn.</b>	
<i>Bluetooth</i> ®-modulen er ikke aktivert.	Trykk gjentatte ganger på av/på-bryteren <b>(7)</b> til den batteridrevne lampen kan betjenes via <i>Bluetooth</i> ®.
<b>Den batteridrevne lampen kan ikke slås på etter trådløs lading.</b>	
Det induktivt oppladbare batteriet må initialiseres på nytt.	Ta ut batteriet <b>(8)</b> i 10 sekunder.
<b>PIN-koden til <i>Bluetooth</i>®-forbindelsen fungerer ikke.</b>	
PIN-koden må tilbakestilles til innstillingen fra fabrikk.	Ta ut knappcellebatteriet <b>(12)</b> og det oppladbare batteriet <b>(8)</b> i 10 sekunder.

## Service og vedlikehold

#### Vedlikehold og rengjøring

- **Ta alltid batteriet ut av elektroverktøyet før arbeider på elektroverktøyet utføres (f. eks. vedlikehold, verktøyskifte osv.) og før transport og oppbevaring.**

Det er fare for skader hvis du trykker på av/på-bryteren ved en feiltagelse.

Den batteridrevne lampen er vedlikeholdsfri og inneholder ingen deler som må skiftes eller vedlikeholdes.

Rengjør glasset til den batteridrevne lampen bare med en tørr, myk klut, slik at du unngår skader. Bruk ikke rengjørings- eller løsemidler.

Skift ut knappcellebatteriet med et nytt hvis det er helt utladet.

#### Kundeservice og kundeveiledning

Kundeservice hjelper deg ved spørsmål om reparasjon og vedlikehold av produktet ditt og reservedelene. Du finner også sprengskisser og informasjon om reservedeler på

**www.bosch-pt.com**

Boschs kundeveilederteam hjelper deg gjerne hvis du har spørsmål om våre produkter og tilbehør.

Ved alle forespørsler og reservedelbestillinger må du oppgi det 10-sifrede produktnummeret som er angitt på produktets typeskilt.

**Norsk**

Robert Bosch AS  
Postboks 350  
1402 Ski  
Tel.: 64 87 89 50  
Faks: 64 87 89 55

**Du finner adresser til andre verksteder på:**

www.bosch-pt.com/serviceaddresses

**Transport**

Li-ion-batteriene i verktøyet underligger kravene for farlig gods. Batteriene kan transporteres på veier av brukeren uten ytterligere krav.

Ved forsendelse gjennom tredje personer (f.eks.: lufttransport eller spedisjon) må det oppfylles spesielle krav til emballasje og merking. Du må konsultere en ekspert for farlig gods ved forberedelse av forsendelsen.

Send batterier kun hvis huset ikke er skadet. Lim igjen de åpne kontaktene og pakk batteriet slik at det ikke beveger seg i emballasjen. Ta også hensyn til videreførende nasjonale forskrifter.

**Deponering**

Batterilamper, batterier, tilbehør og emballasje skal tilføres en miljøvennlig gjenvinning.



Batterilamper og batterier må ikke kastes i vanlig søppel!

**Bare for land i EU:**

I henhold til de europeiske direktivene 2012/19/EU hhv. 2006/66/EC må defekte batteridrevne lamper og defekte eller brukte oppladbare batterier/engangs batterier sorteres og leveres inn for miljøvennlig gjenvinning.

**(Oppladbare) batterier:****Li-ion:**

Se informasjonen i avsnittet Transport (se „Transport“, Side 51).

**Suomi****Turvallisuusohjeet****Akkuvalaisimien turvallisuusohjeet**

**Lue kaikki turvallisuus- ja käyttöohjeet.** Turvallisuus- ja käyttöohjeiden noudattamatta jättäminen voi johtaa sähköiskuun, tulipaloon ja/ tai vakavaan loukkaantumiseen.

**Säilytä kaikki turvallisuusohjeet ja ohjetiedot tulevaa käyttöä varten.**

- ▶ Lue kaikki akun sisältävän sähkötyökalun tai akun mukana toimitetut turvallisuus- ja käyttöohjeet ja noudata niissä annettuja ohjeita.
- ▶ **Käsittele akkuvalaisinta huolellisesti ohjeiden mukaan.** Akkuvalaisin kuumenee voimakkaasti käytön yhteydessä, mikä suurentaa palo- ja räjähdysvaaraa.
- ▶ **Älä työskentele akkuvalaisimen kanssa räjähdysvaarallisessa ympäristössä.**
- ▶ **Älä paina enää käynnistyskytkintä akkuvalaisimen automaattisen katkaisun jälkeen.** Akku saattaa vahingoittua. Varmista, että akku on ladattu ja akkuvalaisin on jäähtynyt, ennen kuin sytytät akkuvalaisimen uudelleen.
- ▶ **Käytä vain alkuperäisiä Bosch-tarvikkeita.**
- ▶ **Polttimoa ei voi vaihtaa.** Jos polttimo on viallinen, koko akkuvalaisin täytyy vaihtaa.
- ▶ **Ota akku pois akkuvalaisimesta kuljetuksen ja säilytyksen ajaksi tai jos teet akkuvalaisimeen liittyviä töitä (esim. asennus, huolto, jne.).** Käynnistyskytkimen tahaton painallus aiheuttaa loukkaantumisaaran.
- ▶ **Älä suuntaa valosädettä ihmisiin tai eläimiin. Älä katso valosäteeseen edes kaukaa.**
- ▶ **Älä käytä akkuvalaisinta tieliikenteessä.** Akkuvalaisinta ei ole hyväksytty tieliikenteessä käyttöön.



**Noudata vähimmäisetäisyyttä akkuvalaisimen ja kaikkien valaistujen pintojen ja esineiden välillä.** Jos väli on liian pieni, valaistut esineet voivat kuumeta liikaa.



**HUOMIO! Älä katso pitkäaikaisesti valosäteeseen.** Optinen säteily voi olla haitallista silmillesi.

- ▶ **Älä peitä valaisimen päätä akkuvalaisimen ollessa päällä.** Valaisimen pää kuumenee käytössä ja voi aiheuttaa palovammoja.
- ▶ **Akusta saattaa purkautua höyryä, jos akku vioittuu tai jos akkua käytetään epäasianmukaisesti. Akku saattaa syttyä palamaan tai räjähtää.** Järjestä tehokas ilmanvaihto ja käänny lääkärin puoleen, jos havaitset ärsytystä. Höyry voi ärsyttää hengitysteitä.
- ▶ **Virheellisen käytön tai vaurioituneen akun yhteydessä akusta saattaa vuotaa herkästi syttyvää nestettä. Vältä koskettamasta nestettä. Jos nestettä pääsee vahingossa iholle, huuhtele kosketuskohta vedellä. Jos nestettä pääsee silmiin, käänny lisäksi lääkärin puoleen.**

leen. Akusta vuotava neste saattaa aiheuttaa ihon ärsytystä ja palovammoja.

- ▶ **Terävät esineet (esimerkiksi naulat ja ruuvitaltat) tai kuoreen kohdistuvat iskut saattavat vaurioittaa akkua.** Tämä voi johtaa akun oikosulkuun, tulipaloon, savuaamiseen, räjähtämiseen tai ylikuumentumiseen.
- ▶ **Varmista, ettei laitteesta irrotettu akku kosketa paperinliittimiä, kolikoita, avaimia, nauvoja, ruuveja tai muita pieniä metalliesineitä, koska ne voivat oikosulkea akun koskettimet.** Akkukoskettimien välinen oikosulku saattaa johtaa palovammoihin ja tulipaloon.
- ▶ **Älä avaa akkua.** Oikosulkuvaara.
- ▶ **Käytä akkua ainoastaan valmistajan tuotteissa.** Vain tällä tavalla saat estettyä akun vaarallisen ylikuormituksen.



**Suojaa akku kuumudelta, esimerkiksi pitkäaikaiselta auringonpaisteelta, tulelta, liialta, vedeltä ja kosteudelta.** Räjähdys- ja oikosulkuvaara.



- ▶ **Lataa akut vain valmistajan suosittelemissa latauslaitteilla.** Latauslaite, joka soveltuu määrättyntyyppiselle akulle, saattaa muodostaa tulipalovaaran erilaista akkua ladattaessa.
- ▶ **Älä missään tapauksessa niele nappiparistoja.** Niely nappiparisto voi aiheuttaa 2 tunnin sisällä vakavia sisäelinten syöpyymiä ja kuoleman.



**Varmista, että lapset eivät voi saada nappiparistoa käsiinsä.** Jos epäilet, että nappiparisto on niely tai työnnetty muuhun ruumiin osaan, käänny välittömästi lääkärin puoleen.



- ▶ **Vaihda paristot asianmukaisesti.** Muuten syntyy räjähdysvaara.
- ▶ **Älä yritä ladata nappiparistoja äläkä oikosulje nappiparistoa.** Nappiparisto voi vuotaa, räjähtää, syttyä ja aiheuttaa tapaturmia.
- ▶ **Poista ja hävitä tyhjät nappiparistot asianmukaisesti.** Tyhjät nappiparistot voivat vuotaa ja tämän takia vahingoittaa tuotetta tai ihmisiä.
- ▶ **Älä ylikuumenta nappiparistoa tai heitä sitä tuleen.** Nappiparisto voi vuotaa, räjähtää, syttyä ja aiheuttaa tapaturmia.
- ▶ **Älä vaurioita tai pura nappiparistoa.** Nappiparisto voi vuotaa, räjähtää, syttyä ja aiheuttaa tapaturmia.
- ▶ **Älä päästä vaurioitunutta nappiparistoa kosketuksiin veden kanssa.** Vuotava litium voi muodostaa veden kanssa vetyä ja saattaa tämän takia johtaa tulipaloon, räjähdykseen tai tapaturmaan.

**Bluetooth®-tuotenimi sekä vastaavat kuvamerkit (logot) ovat rekisteröityjä tavaramerkkejä ja Bluetooth SIG, Inc. -yhtiön omaisuutta. Robert Bosch Power Tools GmbH käyttää näitä tuotenimiä/kuvamerkkejä aina lisenssillä.**

- ▶ **Varmista, ettei akkuvalaisinta käytetä vahingoissa ja/tai luvatta Bluetoothilla.** Anna PIN-koodi Bosch-sovelluksella.
- ▶ **Akkuvalaisin on varustettu radiosignaaliiliitännällä. Paikallisia käyttörajoituksia (esimerkiksi lentokoneissa tai sairaaloissa) on noudatettava.**
- ▶ **Kytke radiosignaaliiliitäntä pois käytöstä esimerkiksi kuljettamisen ajaksi.** Radiosignaaliiliitännän kytket pois käytöstä irrottamalla nappipariston ja akun.
- ▶ **Varmista, ettei akkuvalaisinta käytetä vahingoissa ja/tai luvatta Bluetoothilla.** Anna PIN-koodi Bosch-sovelluksella.
- ▶ **Akkuvalaisin on varustettu radiosignaaliiliitännällä. Paikallisia käyttörajoituksia (esimerkiksi lentokoneissa tai sairaaloissa) on noudatettava.**
- ▶ **Kytke radiosignaaliiliitäntä pois käytöstä esimerkiksi kuljettamisen ajaksi.** Radiosignaaliiliitännän kytket pois käytöstä irrottamalla nappipariston ja akun.
- ▶ **Varmista Bosch-sovelluksella ennen akkuvalaisimen syyttämistä, että akkuvalaisimeen on näköyhteys ja että kaikki varotoimenpiteet on suoritettu.**
- ▶ **Estä pölyn kertyminen työpisteeseen.** Pöly saattaa olla herkästi syttyvää.
- ▶ **Tätä akkuvalaisinta ei ole tarkoitettu lasten eikä sellaisten henkilöiden käyttöön, jotka ovat fyysisiltä, aistillisilta tai henkisiltä kyvyiltään rajoitteellisia tai joilla ei ole tarvittavaa kokemusta ja tietämystä laitteen käytöstä. Lapset ja aikuiset, jotka rajoitteisten fyysisen, aistillisten tai henkisten kykyjensä, kokemattomuutensa tai tietämättömyytensä takia eivät osaa käyttää akkuvalaisinta turvallisesti, eivät saa käyttää sitä ilman vastuullisen henkilön valvontaa tai neuvontaa.** Muutoin syntyy virheellisen käytön ja onnettomuuksien vaara
- ▶ **Älä anna lasten käyttää akkuvalaisinta.** Se on tarkoitettu ammattimaiseen käyttöön. Lapset voivat vahingossa häikäistä itseänsä tai sivullisia ihmisiä.
- ▶ **Älä käytä akkuvalaisinta, jos sen paristokansi ei mene enää kiinni.** Irrota tässä tapauksessa nappiparisto ja korjauta akkuvalaisin.

## Tuotteen ja ominaisuuksien kuvaus

### Määräyksenmukainen käyttö

Akkuvalaisin on siirreltävä valaisin, joka on tarkoitettu sisä- ja ulkotilojen eri kohteiden ajallisesti rajoitettuun valaisemiseen, eikä se sovellu huoneilman tavanomaiseksi valaisimeksi.

Bluetooth® mahdollistaa akkuvalaisimen käytön Boschin "Bosch Toolbox" -sovelluksen kanssa.

### Kuvatut osat

Kuvattujen osien numerointi viittaa kuvasivulla olevaan sähkötyökalun kuvaan.

- (1) Valo (LED)

- (2) Tukijalka
  - (3) Turvakaari
  - (4) Kantokahva
  - (5) Valotehon näyttö
  - (6) Akun lataustilan näyttö
  - (7) Käynnistyskytkin
  - (8) Akku<sup>a)</sup>
  - (9) Jalustakiinnitin
  - (10) Akun lukituksen avauspainike<sup>a)</sup>
  - (11) Paristokotelon kansi
  - (12) Nappiparisto
  - (13) Jäähdytysrunko
  - (14) Akun kiinnitys
- a) **Kuvassa näkyvä tai tekstissä mainittu lisätarvike ei kuulu vakiovarustukseen. Koko tarvikevalikoiman voit katsoa tarvikeohjelmastamme.**

## Tekniset tiedot

Akkuväläisin	GLI 18V-4000 C	
Tuotenumero	<b>3 601 D46 8..</b>	
Nimellinen jännite	V=	18
Suurin nimellinen ottoteho	W	30
Valaisuaika <sup>A)</sup> , n.	min/Ah	30
Kokonaisvalovirta		
1. kirkkausporras	lm	1000
2. kirkkausporras	lm	2000
3. kirkkausporras	lm	4000
Suosittelun ympäristön lämpötila latauksen yhteydessä	°C	0 ... +35
Sallittu ympäristön lämpötila käytössä <sup>B)</sup> ja säilytyksessä	°C	-20 ... +50
Suosittelut akut	GBA 18V... ProCORE18V...	
Suosittelut latauslaitteet	GAL 18... GAX 18... GAL 36...	
Nappiparisto	V Tyyppi	3 CR 2032
Suojaluokka	◆ / III	
<b>Tiedonsiirto</b>		
Bluetooth <sup>®C)</sup>	Bluetooth <sup>®</sup> 4.2 (Low Energy)	
Signaalin kantavuus <sup>D)</sup>	m	15
Käyttötaajuusalue	MHz	2 402–2 480

## Akkuväläisin GLI 18V-4000 C

Ulostuloteho mW < 2

- A) Maksimikirkkaudella ml. lopussa himmennetty toiminta-aika
  - B) rajoitettu teho, kun lämpötila on <0 °C
  - C) Mobiililaitteiden täytyy olla yhteensopivia ilmoitetun Bluetooth<sup>®</sup>-version kanssa ja tukea Generic Access Profile (GAP) -pääsyprofiilia.
  - D) Kantavuus voi vaihdella voimakkaasti ulkoisten olosuhteiden ja käytettävän vastaanottimen mukaan. Suljetut tilat ja metalliset esteet (esimerkiksi seinät, kaapit, laukut, yms.) saattavat lyhentää huomattavasti Bluetooth<sup>®</sup>-yhteyden kantavuutta.
- Valaistujen esineiden värit saattavat näkyä vääristyneinä.

## Järjestelmävaatimukset

Mobiililaitte (tabletti, älypuhelin) Android, iOS<sup>A)</sup>

- A) Järjestelmän minimivaatimukset löydät mobiililaitteesi sovelluskaupasta (esim. Google Play tai iTunes).

## Asennus

### Nappipariston käyttöönotto (katso kuva A)

Akkuväläisin on varustettu nappiparistolla, jotta mobiililaitte pystyy ohjaamaan sitä myös silloin, kun akkuväläisimen akku (8) on irrotettu.

Irrota ensikäytön yhteydessä nappipariston (12) ja nappipariston koskettimen välissä oleva kalvo.

Avaa paristolokeron kansi (11) kiertämällä sitä ruuvitaltalla vastapäivään, ja irrota sitten kansi. Poista kalvo nappipariston koskettimesta ja sulje paristolokeron kansi.

### Akun lataus (lisätarvike)

- **Käytä vain teknisissä tiedoissa ilmoitettuja latauslaitteita.** Vain nämä latauslaitteet soveltuvat sähkötyökalusasi käytettävälle litiumioniakulle.

**Huomautus:** Akku toimitetaan osittain ladattuna. Akun täyden tehon varmistamiseksi akku tulee ladata latauslaitteessa täyteen ennen ensikäyttöä.

Litiumioniakun voi ladata koska tahansa. Tämä ei lyhennä akun elinikää. Latauksen keskeytys ei vaurioita akkua.

Litiumioniakku on suojattu elektronisella kennojen suojauskannella "Electronic Cell Protection (ECP)" syväpurkautumisen estämiseksi. Akun tyhjetessä suojauskytkentä sammuttaa akkuväläisimen.

- **Älä paina enää käynnistyskytkintä akkuväläisimen automaattisen katkaisun jälkeen.** Akku saattaa vahingoittua. Varmista, että akku on ladattu ja akkuväläisin on jäähtynyt, ennen kuin sytytät akkuväläisimen uudelleen.

Kun haluat irrottaa akun (8) akkuväläisimestä, paina akun lukituksen avauspainiketta (10) ja vedä akku pois. **Älä irrota akkua väkisin.**

Noudata hävitysohjeita.

## Käyttö

### Käyttöönotto

#### Akun asennus (katso kuva A)

Laita ladattu akku (8) akun kiinnityskohtaan (14) siten, että akku lukittuu tuntuvasti paikalleen.

#### Tasaiselle pinnalle asetus

Aseta akkuvalaisin tukevalle ja tasaiselle alustalle. Varmista tukeva asento.

Suojakaari (3) suojaa valaisinta (1) vaurioitumiselta, jos akkuvalaisin vahingossa kaatuu tai putoaa.

#### Jalustaan kiinnitys

Voit ruuvata akkuvalaisimen kiinni jalustaan jalustakiinnittimellä(9).

Kiinnitä akkuvalaisin tukevasti jalustaan. Varmista, ettei akkuvalaisin voi irrota ja/tai pudota.

Varmista jalustan tukeva asento.

#### Sytytys/sammutus ja kirkkauden säätäminen

Käynnistyskytkin	Toiminta
1 painallus	Akkuvalaisin syttyy himmeällä teholla (1. porras)
2 painallusta	Akkuvalaisin syttyy himmeällä teholla (2. porras)
3 painallusta	Akkuvalaisin syttyy maksimikirkkaudella (3. porras)
4 painallusta	Akkuvalaisin sammuu

Jos akkuvalaisin on ollut n. 5 minuutin ajan päällä himmeällä teholla, seuraavalla painalluksella se sammuu välittömästi.

#### Lämpötilaan reagoiva ylikuormitusuoja



Jos sallittu lämpötila ylittyy, akkuvalaisin sammuu. Anna akkuvalaisimen jäähtyä ja kytkä se sitten uudelleen päälle.

#### Akun lataustilan näyttö (akkuvalaisin)

Kun akkuvalaisin on päälle kytkettynä, viidellä LED-valolla toteutettu akun lataustilan näyttö (6) ilmaisee akun (8) lataustilan.

#### Akun lataustilan näyttö

Akun lataustilan näytön vihreät LED-valot ilmaisevat akun lataustilan. Turvallisuussyistä lataustilan tarkastaminen on mahdollista vain akkuvalaisimen ollessa kytkettynä pois päältä.

Kun haluat nähdä lataustilan, paina lataustilan näytön painiketta  tai . Tämä on mahdollista myös akun ollessa irrotettuna.

Jos lataustilan näytön painikkeen painaminen ei sytytä yhtään LED-valoa, akku on viallinen ja se täytyy vaihtaa.

#### Akkutyypit GBA 18V...



LED-valot	Kapasiteetti
3 vihreää valoa palaa jatkuvasti	60–100 %

LED-valot	Kapasiteetti
2 vihreää valoa palaa jatkuvasti	30–60 %
1 vihreä valo palaa jatkuvasti	5–30 %
1 vihreä valo vilkkuu	0–5 %

#### Akkutyypit ProCORE18V...



LED-valot	Kapasiteetti
5 vihreä valoa palaa jatkuvasti	80–100 %
4 vihreä valoa palaa jatkuvasti	60–80 %
3 vihreää valoa palaa jatkuvasti	40–60 %
2 vihreää valoa palaa jatkuvasti	20–40 %
1 vihreä valo palaa jatkuvasti	5–20 %
1 vihreä valo vilkkuu	0–5 %

#### Nappipariston vaihto (katso kuva A)

Sovellus varoittaa, ennen kuin nappiparisto (12) on käytetty täysin loppuun.

Avaa paristolokeron kansi (11) kiertämällä sitä ruuvitaltalla vastapäivään, ja irrota sitten kansi. Poista tyhjä nappiparisto ja laita uusi nappiparisto paikalleen. **Varo vahingoittamasta paristonpidintä irrotuksen yhteydessä. Varmista, että nappipariston plusnapa osoittaa ylöspäin.**

Sulje paristolokeron kansi.

#### Ohjaus sovelluksella

Akkuvalaisin on varustettu *Bluetooth*<sup>®</sup>-moduulilla, joka mahdollistaa langattoman tiedonsiirron tiettyihin *Bluetooth*<sup>®</sup>-yhteydellä varustettuihin mobiililaitteisiin (esim. älypuhelin, tabletti).

Jos haluat ohjata akkuvalaisinta *Bluetooth*<sup>®</sup>-yhteydellä, tarvitset Boschin "Bosch Toolbox" -sovelluksen. Lataa sovellus käyttämästäsi sovelluskaupasta (Apple App Store, Google Play Store).

Valitse tämän jälkeen sovelluksen "My Tools" -alakohta. Mobiililaitteesi näyttö neuvoo kaikki muut vaiheet, joilla muodostat akkuvalaisimen ja mobiililaitteen välisen yhteyden.

Kun olet muodostanut yhteyden mobiililaitteeseen ja valtuutus on tapahtunut, voit käyttää seuraavia toimintoja:

- Kauko-ohjaus
- Ajustus
- Useamman akkuvalaisimen yhdistäminen ryhmäksi
- Personointi
- Tilan tarkastus, varoitusten antaminen
- Yleiset tiedot ja asetukset
- Hallinta

#### Työskentelyohjeita

Hieman ennen kuin akkuvalaisin sammuu tyhjän akun takia, se antaa kolme vilkkumerkkiä ja palaa vähennetyllä kirkkaudella.



**Vika – Syyt ja korjausohjeet**

Syy	Korjaustoimenpide
<b>Akkuvalaisimeen ei saa muodostettua Bluetooth®-yhteyttä.</b>	
Akkuvalaisin ei lähetä Bluetooth®-signaalia.	Irrota nappiparisto (12) ja akku (8) 10 sekunnin ajaksi.
<b>Akkuvalaisinta ei paikalleen asennetusta ja ladatusta akusta huolimatta pysty käyttämään Bluetooth®-yhteydellä.</b>	
Bluetooth®-moduulia ei ole aktivoitu.	Paina useita kertoja käynnistyskytkintä (7), kunnes akkuvalaisinta pystyy käyttämään Bluetooth®-yhteydellä.
<b>Akkuvalaisin ei syty johdottoman latauksen jälkeen.</b>	
Induktiivisesti ladattavan akun alkuasetus on tehtävä uudelleen.	Irrota akku (8) 10 sekunnin ajaksi.
<b>Bluetooth-yhteyden PIN-koodi ei toimi.</b>	
PIN-koodi on palautettava tehdasasetuksiin.	Irrota nappiparisto (12) ja akku (8) 10 sekunnin ajaksi.

**Hoito ja huolto****Huolto ja puhdistus**

- **Irrota akku, ennen kuin alat tehdä sähkötyökaluun liittyviä töitä (esim. huolto, käyttötarvikkeen vaihto, jne.). Irrota akku myös sähkötyökulun kuljetuksen ja säilytyksen ajaksi.** Käynnistyskytkimen tahaton painallus aiheuttaa loukkaantumisvaaran.

Akkuvalaisin on huoltovapaa, eikä siinä ole vaihdettavia tai huollettavia osia.

Puhdista akkuvalaisimen lasilevy vain kuivalla pehmeällä liinalla vaurioiden välttämiseksi. Älä käytä puhdistusaineita tai liuottimia.

Jos nappiparisto on täysin tyhjentynyt, vaihda se uuteen.

**Asiakaspalvelu ja käyttöneuvonta**

Asiakaspalvelu vastaa tuotteesi korjausta ja huoltoa sekä vaurioita koskeviin kysymyksiin. Räjätyskuvat ja varaosatieidot ovat myös verkko-osoitteessa: [www.bosch-pt.com](http://www.bosch-pt.com)

Bosch-käyttöneuvontatiimi vastaa mielellään tuotteita ja tarvikkeita koskeviin kysymyksiin.

Ilmoita kaikissa kyselyissä ja varaosatilauksissa 10-numeroinen tuotenumero, joka on ilmoitettu tuotteen mallikilvessä.

**Suomi**

Robert Bosch Oy  
Bosch-keskushuolto  
Pakkalantie 21 A  
01510 Vantaa

Voitte tilata varaosat suoraan osoitteesta [www.bosch-pt.fi](http://www.bosch-pt.fi).

Puh.: 0800 98044  
Faksi: 010 296 1838  
[www.bosch-pt.fi](http://www.bosch-pt.fi)

**Muut asiakaspalvelun yhteystiedot löydät kohdasta:**

[www.bosch-pt.com/serviceaddresses](http://www.bosch-pt.com/serviceaddresses)

**Kuljetus**

Toimitukseen kuuluvat litiumioniakut ovat vaarallisia aineita koskevien lakimääräysten alaisia. Käyttäjä saa kuljettaa akkuja liikenteessä ilman erikoistoimenpiteitä.

Jos lähetys tehdään kolmansien osapuolten kautta (esim.: lentorahtina tai huolintaliikkeen välityksellä), tällöin on huomioitava pakkausta ja merkintää koskevat erikoisvaatimukset. Lähetystä varten tuote täytyy pakata vaarallisten aineiden asiantuntijan neuvojen mukaan.

Lähetä vain sellaisia akkuja, joiden kotelo on vaurioitumaton. Suojaa navat teipillä ja pakkaa akku niin, ettei se pääse liikkumaan pakkauksessa. Huomioi myös mahdolliset tätä pidemmälle menevät maakohtaiset määräykset.

**Hävitys**

Toimita akkuvalaisimet, akut, lisätarvikkeet ja pakkaukset ympäristöystävälliseen uusiokäyttöön.



Akkuvalaisinta tai akkuja/paristoja ei saa hävittää sekajätteenä!

**Koskee vain EU-maita:**

Euroopan parlamentin ja neuvoston direktiivin 2012/19/EU mukaan käyttökelvottomat akkuvalaisimet ja Euroopan parlamentin ja neuvoston direktiivin 2006/66/EY mukaan vialliset tai loppuun käytetyt akut/paristot on kerättävä erikseen ja toimitettava ympäristöystävälliseen kierrätykseen.

**Akut/paristot:****Li-lon:**

Noudata luvussa "Kuljetus" annettuja ohjeita (katso "Kuljetus", Sivut 55).

**Ελληνικά****Υποδείξεις ασφαλείας****Υποδείξεις ασφαλείας για φακούς μπαταρίας**

**Διαβάστε όλες τις υποδείξεις ασφαλείας και τις οδηγίες.** Η μη τήρηση των υποδείξεων ασφαλείας και των οδηγιών μπορεί να προκαλέσει ηλεκτροπληξία, πυρκαγιά και/ή σοβαρούς τραυματισμούς.

**Φυλάξτε όλες τις προειδοποιητικές υποδείξεις και οδηγίες για κάθε μελλοντική χρήση.**



- Διαβάστε παρακαλώ και προσέξτε όλες τις υποδείξεις ασφαλείας και τις οδηγίες, που συνοδεύουν την μπαταρία ή το ηλεκτρικό εργαλείο, με το οποίο παραδόθηκε η μπαταρία.

- ▶ **Χειριστείτε προσεκτικά τον φακό μπαταρίας.** Ο φακός μπαταρίας δημιουργεί ισχυρή θερμότητα, η οποία οδηγεί σε αυξημένο κίνδυνο πυρκαγιάς και έκρηξης.
- ▶ **Μην εργάζεστε με τον φακό μπαταρίας σε επικίνδυνο για έκρηξη περιβάλλον.**
- ▶ **Μετά την αυτόματη απενεργοποίηση του φακού μπαταρίας μην πατήσετε άλλο τον διακόπτη On/Off.**  
Η μπαταρία μπορεί να υποστεί ζημιά ή βλάβη. Βεβαιωθείτε, ότι η μπαταρία είναι φορτισμένη και ο φακός μπαταρίας έχει κρυώσει, προτού χρησιμοποιήσετε ξανά τον φακό μπαταρίας.
- ▶ **Χρησιμοποιείτε μόνο γνήσια εξαρτήματα Bosch.**
- ▶ **Η φωτεινή πηγή δεν μπορεί να αντικατασταθεί.** Εάν η φωτεινή πηγή είναι ελαττωματική, πρέπει να αντικατασταθεί όλος ο φακός μπαταρίας.
- ▶ **Αφαιρέστε την μπαταρία πριν από κάθε εργασία στον φακό μπαταρίας (π.χ. συναρμολόγηση, συντήρηση κλπ.) καθώς και σε περίπτωση μεταφοράς και φύλαξης του φακού μπαταρίας.** Σε περίπτωση αθέλητης ενεργοποίησης του διακόπτη ON/OFF υπάρχει κίνδυνος τραυματισμού.
- ▶ **Μην κατευθύνετε την ακτίνα επάνω σε πρόσωπα ή ζώα και μην κοιτάζετε οι ίδιοι κατευθείαν στην ακτίνα, ακόμη και από μεγάλη απόσταση.**
- ▶ **Μη χρησιμοποιείτε τον φακό μπαταρίας στην οδική κυκλοφορία.** Ο φακός μπαταρίας δεν είναι εγκεκριμένος για τον φωτισμό στην οδική κυκλοφορία.

 **Διατηρείτε την ελάχιστη απόσταση του φακού μπαταρίας από όλες τις φωτιζόμενες επιφάνειες και αντικείμενα.** Σε περίπτωση μικρότερης απόστασης μπορεί να υπερθερμανθούν τα φωτιζόμενα αντικείμενα.



**ΠΡΟΣΟΧΗ!** Μην κοιτάτε τη φωτεινή ακτίνα για μεγάλο χρονικό διάστημα. Η οπτική ακτινοβολία μπορεί να βλάψει τα μάτια σας.

- ▶ **Μην καλύπτετε την κεφαλή του φωτιστικού, κατά τη διάρκεια που ο φακός μπαταρίας βρίσκεται σε λειτουργία.** Η κεφαλή του φωτιστικού θερμαίνεται κατά τη λειτουργία και μπορεί να προκαλέσει εγκαύματα, όταν η θερμότητα συσσωρεύεται.
  - ▶ **Σε περίπτωση βλάβης ή/και αντικανονικής χρήσης της μπαταρίας μπορεί να εξέλθουν αναθυμιάσεις από την μπαταρία. Η μπαταρία μπορεί να αναφλεγεί ή να εκραγεί.** Αφίστε να μπει φρέσκος αέρας και επισκεφτείτε έναν γιατρό σε περίπτωση που έχετε ενοχλήσεις. Οι αναθυμιάσεις μπορεί να ερεθίσουν τις αναπνευστικές οδούς.
  - ▶ **Σε περίπτωση λάθους χρήσης ή χαλασμένης μπαταρίας μπορεί να διαρρέυσει εύφλεκτο υγρό από την μπαταρία. Αποφεύγετε κάθε επαφή μ' αυτό. Σε περίπτωση τυχαίας επαφής ξεπλυθείτε με νερό. Σε περίπτωση που τα υγρά έρθουν σε επαφή με τα μάτια, πρέπει να ζητήσετε επίσης και ιατρική βοήθεια.** Τα διαρρέοντα υγρά μπαταρίας μπορεί να οδηγήσουν σε ερεθισμούς του δέρματος ή σε εγκαύματα.
- ▶ **Από αιχμηρά αντικείμενα, όπως π.χ. καρφιά ή κατασβίδια ή από εξωτερική άσκηση δύναμης μπορεί να υποστεί ζημιά η μπαταρία.** Μπορεί να προκληθεί ένα εσωτερικό βραχυκύκλωμα με αποτέλεσμα την ανάφλεξη, την εμφάνιση καπνού, την έκρηξη ή την υπερθέρμανση της μπαταρίας.
  - ▶ **Κρατάτε τις μπαταρίες που δε χρησιμοποιείτε μακριά από συνδετήρες χαρτίων, νομίσματα, κλειδιά, καρφιά, βίδες κι άλλα μικρά μεταλλικά αντικείμενα που μπορούν να βραχυκυκλώσουν τις επαφές της μπαταρίας.** Ένα βραχυκύκλωμα των επαφών της μπαταρίας μπορεί να προκαλέσει τραυματισμούς ή φωτιά.
  - ▶ **Μην ανοίγετε την μπαταρία.** Υπάρχει κίνδυνος βραχυκυκλώματος.
  - ▶ **Χρησιμοποιείτε την μπαταρία μόνο σε προϊόντα του κατασκευαστή.** Μόνο έτσι προστατεύεται η μπαταρία από μια επικίνδυνη υπερφόρτιση.
-  **Προστατεύετε την μπαταρία από υπερβολικές θερμοκρασίες, π.χ. ακόμη και από συνεχή ηλιακή ακτινοβολία, φωτιά, ρύπανση, νερό και υγρασία.** Υπάρχει κίνδυνος έκρηξης και βραχυκυκλώματος.
- ▶ **Φορτίζετε τις μπαταρίες μόνο με φορτιστές, που προτείνονται από τον κατασκευαστή.** Όταν ένας φορτιστής, που προορίζεται μόνο για ένα συγκεκριμένο είδος μπαταριών, χρησιμοποιηθεί για τη φόρτιση άλλων μπαταριών μπορεί να προκαλέσει πυρκαγιά.
  - ▶ **Μην καταπιείτε ποτέ τις μπαταρίες τύπου κουμπιού.** Μια κατάποση των μπαταριών τύπου κουμπιού μπορεί μέσα σε 2 ώρες να οδηγήσει σε σοβαρά εσωτερικά εγκαύματα και στο θάνατο.
-  **Βεβαιωθείτε, ότι οι μπαταρίες τύπου κουμπιού δε φθάνουν στα χέρια των παιδιών.** Όταν υπάρχει η υποψία, ότι η μπαταρία τύπου κουμπιού έχει καταποθεί ή έχει περάσει μέσα σε μια άλλη σωματική κοιλότητα, επισκεφτείτε αμέσως έναν γιατρό.
- 
- ▶ **Κατά την αλλαγή της μπαταρίας προσέχετε την ενδεδειγμένη αντικατάσταση της μπαταρίας.** Υπάρχει κίνδυνος έκρηξης.
  - ▶ **Μην προσπαθήσετε να επαναφορτίσετε την μπαταρία τύπου κουμπιού και μη βραχυκυκλώσετε την μπαταρία τύπου κουμπιού.** Η μπαταρία τύπου κουμπιού ενδέχεται να παρουσιάσει διαρροή, να εκραγεί, να πάρει φωτιά και να τραυματίσει άτομα.
  - ▶ **Απομακρύνετε και αποσύρετε τι εκφορτισμένες μπαταρίες τύπου κουμπιού σύμφωνα με τους κανονισμούς.** Οι εκφορτισμένες μπαταρίες τύπου κουμπιού μπορούν να παρουσιάσουν διαρροή και να προξενήσουν έτσι ζημιά στο προϊόν ή να τραυματίσουν άτομα.
  - ▶ **Μην υπερθερμαίνετε την μπαταρία τύπου κουμπιού και μην την ρίχνετε στη φωτιά.** Η μπαταρία τύπου κουμπιού ενδέχεται να παρουσιάσει διαρροή, να εκραγεί, να πάρει φωτιά και να τραυματίσει άτομα.

- ▶ **Μην προξενήσετε ζημιά στην μπαταρία τύπου κουμπιού και μην ανοίξετε την μπαταρία τύπου κουμπιού.** Η μπαταρία τύπου κουμπιού ενδέχεται να παρουσιάσει διαρροή, να εκραγεί, να πάρει φωτιά και να τραυματίσει άτομα.
- ▶ **Μη φέρετε μια χαλασμένη μπαταρία τύπου κουμπιού σε επαφή με νερό.** Το εξερχόμενο λίθιο μπορεί με το νερό να δημιουργήσει υδρογόνο και έτσι να οδηγήσει σε φωτιά, έκρηξη ή στον τραυματισμό ατόμων.

Το λεκτικό σήμα *Bluetooth®* όπως επίσης τα εικονογράμματα (λογότυπα) είναι καταχωρημένες μάρκες και ιδιοκτησία της *Bluetooth SIG, Inc.* Οποιαδήποτε χρήση αυτών των λεκτικών σημάτων/εικονογραμμάτων από τη *Robert Bosch Power Tools GmbH* πραγματοποιείται με τη σχετική άδεια χρήσης.

- ▶ **Βεβαιωθείτε, ότι ο φακός μπαταρίας δεν ενεργοποιείται ακούσια και/ή ανεπιτήρητα μέσω *Bluetooth*.** Παραχωρήστε ένα PIN με την εφαρμογή *Bosch*.
- ▶ **Ο φακός μπαταρίας είναι εξοπλισμένος με μια ασύρματη θέση διεπαφής. Οι τοπικοί περιορισμοί λειτουργίας, π.χ. σε αεροπλάνα ή νοσοκομεία πρέπει να τηρούνται.**
- ▶ **Απενεργοποιήστε την ασύρματη θύρα διεπαφής π.χ. κατά τη μεταφορά.** Για την απενεργοποίηση της ασύρματης θύρας διεπαφής αφαιρέστε την μπαταρία τύπου κουμπιού και την μπαταρία.
- ▶ **Βεβαιωθείτε, ότι ο φακός μπαταρίας δεν ενεργοποιείται ακούσια και/ή ανεπιτήρητα μέσω *Bluetooth*.** Παραχωρήστε ένα PIN με την εφαρμογή *Bosch*.
- ▶ **Ο φακός μπαταρίας είναι εξοπλισμένος με μια ασύρματη θέση διεπαφής. Οι τοπικοί περιορισμοί λειτουργίας, π.χ. σε αεροπλάνα ή νοσοκομεία πρέπει να τηρούνται.**
- ▶ **Απενεργοποιήστε την ασύρματη θύρα διεπαφής π.χ. κατά τη μεταφορά.** Για την απενεργοποίηση της ασύρματης θύρας διεπαφής αφαιρέστε την μπαταρία τύπου κουμπιού και την μπαταρία.
- ▶ **Πριν την ενεργοποίηση του φακού μπαταρίας βεβαιωθείτε μέσω της εφαρμογής *Bosch*, ότι υπάρχει οπτική επαφή με τον φακό μπαταρίας και ότι έχετε λάβει όλα τα προφυλακτικά μέτρα ασφαλείας.**
- ▶ **Αποφεύγετε τη δημιουργία συσσώρευσης σκόνης στο χώρο που εργάζεστε.** Οι σκόνες αναπλέγονται εύκολα.
- ▶ **Αυτός ο φακός μπαταρίας δεν προβλέπεται για χρήση από παιδιά και άτομα με περιορισμένες φυσικές, αισθητήριες ή διανοητικές ικανότητες ή με έλλειψη εμπειρίας και ανεπαρκείς γνώσεις. Αυτός ο φακός μπαταρίας μπορεί να χρησιμοποιηθεί από παιδιά από 8 ετών και πάνω καθώς και από άτομα με περιορισμένες φυσικές, αισθητήριες ή διανοητικές ικανότητες ή με έλλειψη εμπειρίας και ανεπαρκείς γνώσεις, όταν επιβλέπονται από ένα υπεύθυνο για την ασφάλειά τους ή έχουν από αυτό καθοδηγηθεί σχετικά με την ασφαλή εργασία με τον φακό μπαταρίας και τους**

**συνυφασμένους με αυτή κινδύνους.** Διαφορετικά υπάρχει κίνδυνος λανθασμένου χειρισμού και τραυματισμού

- ▶ **Μην αφήσετε τα παιδιά να χρησιμοποιήσουν τον φακό μπαταρίας.** Ο φακός μπαταρίας προορίζεται για επαγγελματική χρήση. Τα παιδιά μπορεί αθέλητα να τυφλωθούν τα ίδια ή να τυφλώσουν άλλα άτομα.
- ▶ **Μη χρησιμοποιείτε άλλο τον φακό μπαταρίας, όταν το κάλυμμα της θήκης της μπαταρίας δεν μπορεί πλέον να κλείσει, απομακρύνετε την μπαταρία τύπου κουμπιού και αναθέστε την επισκευή του φακού μπαταρίας.**

## Περιγραφή προϊόντος και ισχύος

### Χρήση σύμφωνα με τον προορισμό

Ο φακός μπαταρίας προορίζεται για τον κινητό, τοπικά και χρονικά περιορισμένο φωτισμό σε εσωτερικό και εξωτερικό χώρο και δεν είναι κατάλληλος για γενικό φωτισμό χώρου. Η λειτουργία *Bluetooth®* καθιστά δυνατό το χειρισμό του φακού μπαταρίας με τη βοήθεια της εφαρμογής (App) *Bosch «Bosch Toolbox»*.

### Απεικονιζόμενα στοιχεία

Η απαρίθμηση των απεικονιζόμενων στοιχείων αναφέρεται στην απεικόνιση του ηλεκτρικού εργαλείου στη σελίδα γραφικών.

- (1) Φακός (LED)
- (2) Πόδι στήριξης
- (3) Βραχίονας ασφαλείας
- (4) Λαβή μεταφοράς
- (5) Ένδειξη επιπέδου φωτός
- (6) Ένδειξη της κατάστασης φόρτισης της μπαταρίας
- (7) Διακόπτης On/Off
- (8) Μπαταρία<sup>a)</sup>
- (9) Υποδοχή τρίποδα
- (10) Πλήκτρο απασφάλισης της μπαταρίας<sup>a)</sup>
- (11) Κάλυμμα της θήκης της μπαταρίας
- (12) Μπαταρία τύπου κουμπιού
- (13) Ψυκτικό σώμα
- (14) Υποδοχή μπαταρίας

a) **Εξαρτήματα που απεικονίζονται ή περιγράφονται δεν περιέχονται στη στάνταρ συσκευασία. Τον πλήρη κατάλογο εξαρτημάτων μπορείτε να τον βρείτε στο πρόγραμμα εξαρτημάτων.**

### Τεχνικά στοιχεία

Φακός μπαταρίας	GLI 18V-4000 C	
Κωδικός αριθμός	3 601 D46 8..	
Ονομαστική τάση	V=	18
Μέγ. ονομαστική απορροφούμενη ισχύς	W	30
Διάρκεια φωτισμού <sup>A)</sup> , περίπου	min/Ah	30

Φακός μπαταρίας		GLI 18V-4000 C
Συνολική φωτεινή ροή		
1η βαθμίδα	lm	1.000
2η βαθμίδα	lm	2.000
3η βαθμίδα	lm	4.000
Συνιστώμενη θερμοκρασία περιβάλλοντος κατά τη φόρτιση	°C	0 ... +35
Επιτρεπόμενη θερμοκρασία περιβάλλοντος κατά τη λειτουργία <sup>B)</sup> και σε περίπτωση αποθήκευσης	°C	-20 ... +50
Συνιστώμενες μπαταρίες		GBA 18V... ProCORE18V...
Συνιστώμενοι φορτιστές		GAL 18... GAX 18... GAL 36...
Μπαταρία τύπου κουμπιού	V Τύπος	3 CR 2032
Κατηγορία προστασίας		⊕ / III
<b>Μεταφορά δεδομένων</b>		
Bluetooth® <sup>C)</sup>		Bluetooth® 4.2 (Low Energy)
Εμβέλεια σήματος <sup>D)</sup>	m	15
Χρησιμοποιούμενη περιοχή συχνότητας	MHz	2.402–2.480
Ισχύς εξόδου	mW	< 2

- A) σε περίπτωση μέγιστης φωτεινότητας συμπεριλαμβανομένου του υπόλοιπου χρόνου λειτουργίας στη λειτουργία μειωμένης έντασης φωτισμού
- B) Περιορισμένη ισχύς στις θερμοκρασίες <0 °C
- C) Οι κινητές τελικές συσκευές πρέπει να είναι συμβατές με την αναφερόμενη έκδοση Bluetooth® και να υποστηρίζουν το Generic Access Profile (GAP).
- D) Η εμβέλεια ανάλογα με τις εξωτερικές συνθήκες μπορεί να ποικίλλει σημαντικά, συμπεριλαμβανομένης της χρησιμοποιούμενης συσκευής λήψης. Εντός κλειστών χώρων και λόγω μεταλλικών εμποδίων (π.χ. τοίχοι, ράφια, κασέτινες κλπ.) μπορεί η εμβέλεια Bluetooth® να είναι σημαντικά μικρότερη.

Η απόδοση των χρωμάτων των φωτιζόμενων αντικειμένων μπορεί να αλλοιωθεί.

#### Προϋποθέσεις συστήματος

Κινητή τελική συσκευή (tablet, smartphone)	Android, iOS <sup>A)</sup>
--	----------------------------

- A) Τις ελάχιστες προϋποθέσεις συστήματος θα τις βρείτε στην εφαρμογή (App) Store της κινητής τελικής σας συσκευής (π.χ. Google Play ή iTunes).

## Συναρμολόγηση

### Θέση σε λειτουργία της μπαταρίας τύπου κουμπιού (βλέπε εικόνα A)

Για να μπορεί να ανιχνευτεί ο φακός μπαταρίας επίσης και χωρίς τοποθετημένη μπαταρία (8) από την κινητή τελική συσκευή, είναι εξοπλισμένος με μια μπαταρία τύπου κουμπιού.

Για τη θέση σε λειτουργία για πρώτη φορά απομακρύνετε τη μεμβράνη διαχωρισμού μεταξύ της μπαταρίας τύπου κουμπιού (12) και της επαφής της μπαταρίας τύπου κουμπιού.

Για να ανοίξετε το κάλυμμα της θήκης της μπαταρίας (11), γυρίστε το με ένα κατσαβίδι ενάντια στη φορά των δεικτών του ρολογιού και στη συνέχεια αφαιρέστε το κάλυμμα της θήκης της μπαταρίας. Αφαιρέστε τη μεμβράνη από την επαφή της μπαταρίας τύπου κουμπιού και ασφαλίστε ξανά το κάλυμμα της θήκης της μπαταρίας.

### Φόρτιση μπαταρίας (εξάρτημα)

► Χρησιμοποιείτε μόνο τους φορτιστές που αναφέρονται στα Τεχνικά στοιχεία. Μόνο αυτοί οι φορτιστές είναι εναρμονισμένοι με την μπαταρία ιόντων λιθίου (Li-Ion) που χρησιμοποιείται στο ηλεκτρικό σας εργαλείο.

**Υπόδειξη:** Η μπαταρία παραδίδεται μερικώς φορτισμένη. Για να εξασφαλίσετε την πλήρη ισχύ της μπαταρίας πρέπει να την φορτίσετε στον φορτιστή πριν την χρησιμοποιήσετε για πρώτη φορά.

Η μπαταρία ιόντων λιθίου μπορεί να φορτιστεί οποτεδήποτε, χωρίς να μειωθεί η διάρκεια ζωής. Η διακοπή της φόρτισης δε βλάπτει την μπαταρία.

Η μπαταρία ιόντων λιθίου προστατεύεται με το σύστημα "Electronic Cell Protection (ECP)" από μια πλήρη αποφόρτιση. Όταν αδειάσει η μπαταρία ο φακός μπαταρίας απενεργοποιείται από μια προστατευτική διάταξη.

► Μετά την αυτόματη απενεργοποίηση του φακού μπαταρίας μην πατήσετε άλλο τον διακόπτη On/Off.

Η μπαταρία μπορεί να υποστεί ζημιά ή βλάβη. Βεβαιωθείτε, ότι η μπαταρία είναι φορτισμένη και ο φακός μπαταρίας έχει κρυώσει, προτού χρησιμοποιήσετε ξανά τον φακό μπαταρίας.

Για να αφαιρέσετε την μπαταρία (8) πατήστε το πλήκτρο απασφάλισης (10) και τραβήξτε την μπαταρία έξω από τον φακό μπαταρίας. **Μην εφαρμόσετε εδώ καμία βία.**

Προσέξτε στις υποδείξεις απόσυρσης.

## Λειτουργία

### Θέση σε λειτουργία

#### Τοποθέτηση της μπαταρίας (βλέπε εικόνα A)

Τοποθετήστε τη φορτισμένη μπαταρία (8) στην υποδοχή της μπαταρίας (14), μέχρι να ασφαλίσει αισθητά.

#### Τοποθέτηση

Τοποθετήστε τον φακός μπαταρίας πάνω σε μια σταθερή, επίπεδη επιφάνεια. Προσέξτε την ασφαλή στήριξη.

Οι βραχιόνες ασφαλείας (3) προστατεύουν τον φακό (1) από ζημιά, σε περίπτωση που ο φακός μπαταρίας ανατραπεί ακούσια.

#### Στερέωση πάνω στον τρίποδα

Με την υποδοχή τρίποδα (9) μπορείτε να βιδώσετε τον φακό μπαταρίας πάνω σε έναν τρίποδα.

Συνδέστε τον φακό μπαταρίας σταθερά με τον τρίποδα. Βεβαιωθείτε, ότι ο φακός μπαταρίας δεν μπορεί να λυθεί και/ή να πέσει κάτω.

Προσέξτε την ασφαλή στήριξη του τριπόδα.

### Ενεργοποίηση/απενεργοποίηση και ρύθμιση της φωτεινότητας

Διακόπτης On/Off	Λειτουργία
Πάτημα 1 φορά	Ενεργοποίηση του φακού μπαταρίας, μειωμένη ένταση φωτισμού (1η βαθμίδα)
Πάτημα 2 φορές	Ενεργοποίηση του φακού μπαταρίας, μειωμένη ένταση φωτισμού (2η βαθμίδα)
Πάτημα 3 φορές	Ενεργοποίηση του φακού μπαταρίας, πλήρης φωτεινότητα (3η βαθμίδα)
Πάτημα 4 φορές	Απενεργοποίηση του φακού μπαταρίας

Εάν ο φακός μπαταρίας ήταν ενεργοποιημένος περίπου 5 λεπτά, τότε με το επόμενο πάτημα απενεργοποιείται αμέσως.

### Προστασία από υπερφόρτωση σε εξάρτηση από τη θερμοκρασία



Σε περίπτωση υπέρβασης της επιτρεπόμενης θερμοκρασίας λειτουργίας απενεργοποιείται ο φακός μπαταρίας. Αφήστε τον φακό μπαταρίας να κρυώσει και ακολούθως θέσετε τον εκ νέου σε λειτουργία.

### Ένδειξη της κατάστασης φόρτισης της μπαταρίας (φακός μπαταρίας)

Σε περίπτωση ενεργοποιημένου φακού μπαταρίας οι πέντε φωτοδιόδοι (LED) της ένδειξης της κατάστασης φόρτισης της μπαταρίας (6) δείχνουν την κατάσταση φόρτισης της μπαταρίας (8).

### Ένδειξη της κατάστασης φόρτισης της μπαταρίας

Οι πράσινες φωτοδιόδοι (LED) της ένδειξης της κατάστασης φόρτισης της μπαταρίας δείχνουν την κατάσταση φόρτισης της μπαταρίας. Για λόγους ασφαλείας η εξακριβωση της κατάστασης φόρτισης είναι δυνατή μόνο σε περίπτωση απενεργοποιημένου του φακού μπαταρίας.

Πατήστε το πλήκτρο για την ένδειξη της κατάστασης φόρτισης  ή , για να εμφανίσετε την κατάσταση φόρτισης. Αυτό είναι επίσης δυνατό σε περίπτωση που έχει αφαιρεθεί η μπαταρία.

Όταν μετά το πάτημα του πλήκτρου για την ένδειξη της κατάστασης φόρτισης δεν ανάβει καμία φωτοδιόδος (LED), η μπαταρία είναι ελαττωματική και πρέπει να αντικατασταθεί.

### Τύπος μπαταρίας GBA 18V...



Φωτοδιόδοι (LED)	Χωρητικότητα
Συνεχώς αναμμένο φως 3× πράσινο	60–100 %
Συνεχώς αναμμένο φως 2× πράσινο	30–60 %
Συνεχώς αναμμένο φως 1× πράσινο	5–30 %
Αναβοσβήνον φως 1× πράσινο	0–5 %

### Τύπος μπαταρίας ProCORE18V...



Φωτοδιόδοι (LED)	Χωρητικότητα
Συνεχώς αναμμένο φως 5× πράσινο	80–100 %
Συνεχώς αναμμένο φως 4× πράσινο	60–80 %
Συνεχώς αναμμένο φως 3× πράσινο	40–60 %
Συνεχώς αναμμένο φως 2× πράσινο	20–40 %
Συνεχώς αναμμένο φως 1× πράσινο	5–20 %
Αναβοσβήνον φως 1× πράσινο	0–5 %

### Αλλαγή της μπαταρίας τύπου κουμπιού (βλέπε εικόνα A)

Προτού αδειάσει εντελώς η μπαταρία τύπου κουμπιού (12), εμφανίζεται στην εφαρμογή (App) μια προειδοποίηση.

Για να ανοίξετε το κάλυμμα της θήκης της μπαταρίας (11), γυρίστε το με ένα κατσαβίδι ενάντια στη φορά των δεικτών του ρολογιού και στη συνέχεια αφαιρέστε το κάλυμμα της θήκης της μπαταρίας. Αφαιρέστε την άδεια μπαταρία τύπου κουμπιού και τοποθετήστε μέσα μια νέα μπαταρία τύπου κουμπιού.

**Κατά την αφαίρεση προσέξτε, να μην υποστεί ζημιά το στήριγμα της μπαταρίας. Προσέξτε, να δείχνει ο θετικός πόλος της μπαταρίας τύπου κουμπιού προς τα επάνω.**

Κλείστε ξανά το κάλυμμα της θήκης της μπαταρίας.

### Έλεγχος μέσω εφαρμογής (App)

Ο φακός μπαταρίας είναι εξοπλισμένος με μια μονάδα Bluetooth®, η οποία μέσω ασύρματης τεχνολογίας επιτρέπει τη μεταφορά δεδομένων σε καθορισμένες κινητές τελικές συσκευές με θύρα διεπαφής Bluetooth® (π.χ. smartphone, tablet).

Για τη δυνατότητα ελέγχου του φακού μπαταρίας μέσω Bluetooth®, χρειάζεστε την εφαρμογή (App) Bosch «Bosch Toolbox». Κατεβάστε την εφαρμογή (App) μέσω ενός αντίστοιχου App-Store (Apple App Store, Google Play Store). Επιλέξτε στη συνέχεια στην εφαρμογή (App) το υπομενού «My Tools». Η οθόνη της κινητής τελικής σας συσκευής δείχνει όλα τα περαιτέρω βήματα για τη σύνδεση του φακού μπαταρίας με την τελική συσκευή.

Αφού πρώτα αποκατασταθεί μια σύνδεση με την κινητή τελική συσκευή και έχει λάβει χώρα η και η εξουσιοδότηση, είναι διαθέσιμες οι ακόλουθες λειτουργίες:

- Τηλεχειρισμός
- Χρονορύθμιση
- Συνδυασμός περισσότερων φακών μπαταρίας σε μια ομάδα
- Εξατομικευση
- Έλεγχος κατάστασης, έκδοση μηνυμάτων προειδοποίησης
- Γενικές πληροφορίες και ρυθμίσεις
- Διαχείριση

### Υποδείξεις εργασίας

Λίγο πριν απενεργοποιηθεί ο φακός μπαταρίας λόγω άδειας μπαταρίας, αναβοσβήνει τρεις φορές και φωτίζει με μειωμένη φωτεινότητα.

**Σφάλματα – Αιτίες και αντιμετώπιση****Αιτία Αντιμετώπιση**

**Στον φακό μπαταρίας δεν μπορεί να γίνει καμία σύνδεση Bluetooth®.**

Ο φακός μπαταρίας δε στέλνει κανένα σήμα Bluetooth®.	Αφαιρέστε για 10 δευτερόλεπτα την μπαταρία τύπου κουμπιού (12) και την μπαταρία (8).
--	--

**Ο χειρισμός του φακού μπαταρίας δε λειτουργεί μέσω Bluetooth® παρόλη την τοποθετημένη και φορτισμένη μπαταρία.**

Η μονάδα Bluetooth® δεν είναι ενεργοποιημένη.	Πατήστε επανειλημμένα τον διακόπτη On/Off (7), μέχρι να μπορεί να λειτουργήσει ο χειρισμός του φακού μπαταρίας μέσω Bluetooth®.
---	---

**Ο φακός μπαταρίας δεν μπορεί να ενεργοποιηθεί μετά την ασύρματη φόρτιση.**

Η επαγωγικά φορτιζόμενη μπαταρία πρέπει να αρχικοποιηθεί εκ νέου.	Αφαιρέστε για 10 δευτερόλεπτα την μπαταρία (8).
---	---

**Το PIN της σύνδεσης Bluetooth δε λειτουργεί.**

Το PIN πρέπει να επαναφερθεί στη ρύθμιση εργοστασίου.	Αφαιρέστε για 10 δευτερόλεπτα την μπαταρία τύπου κουμπιού (12) και την μπαταρία (8).
---	--

**Συντήρηση και σέρβις****Συντήρηση και καθαρισμός**

- ▶ **Αφαιρείτε την μπαταρία από το ηλεκτρικό εργαλείο πριν από κάθε εργασία στο ηλεκτρικό εργαλείο (π.χ. συντήρηση, αλλαγή εξαρτημάτων κλπ.) καθώς και κατά την μεταφορά του και τη φύλαξή του.** Σε περίπτωση αθέλητης ενεργοποίησης του διακόπτη ON/OFF υπάρχει κίνδυνος τραυματισμού.

Ο φακός μπαταρίας δε χρειάζεται συντήρηση και δεν περιέχει εξαρτήματα που θα πρέπει να αντικαθίστανται ή να συντηρούνται.

Να καθαρίζετε το γυαλί του φακού μπαταρίας μόνο με ένα στεγνό, μαλακό πανί για να αποφύγετε τυχόν ζημιές. Μη χρησιμοποιήσετε κανένα υγρό καθαρισμού ή διαλύτη. Όταν η μπαταρία τύπου κουμπιού είναι εντελώς άδεια, αντικαταστήστε την με μια νέα.

**Εξυπηρέτηση πελατών και συμβουλές εφαρμογής**

Η υπηρεσία εξυπηρέτησης πελατών απαντά στις ερωτήσεις σας σχετικά με την επισκευή και τη συντήρηση του προϊόντος σας καθώς και για τα αντίστοιχα ανταλλακτικά. Σχέδια συναρμολόγησης και πληροφορίες για τα ανταλλακτικά θα βρείτε επίσης κάτω από: **www.bosch-pt.com**  
Η ομάδα παροχής συμβουλών της Bosch απαντά ευχαρίστως τις ερωτήσεις σας για τα προϊόντα μας και τα εξαρτήματά τους.

Δώστε σε όλες τις ερωτήσεις και παραγγελίες ανταλλακτικών οποσδήποτε το 10ψήφιο κωδικό αριθμό σύμφωνα με την πινακίδα τύπου του προϊόντος.

**Ελλάδα**

Robert Bosch A.E.  
Ερχείας 37  
19400 Κορωπί – Αθήνα  
Τηλ.: 210 5701258  
Φαξ: 210 5701283  
Email: pt@gr.bosch.com  
www.bosch.com  
www.bosch-pt.gr

**Περαιτέρω διευθύνσεις σέρβις θα βρείτε στην ηλεκτρονική διεύθυνση:**

www.bosch-pt.com/serviceaddresses

**Μεταφορά**

Οι περιεχόμενες μπαταρίες ιόντων λιθίου υπόκεινται στις απαιτήσεις των επικίνδυνων αγαθών. Οι μπαταρίες μπορούν να μεταφερθούν οδικώς από το χρήστη χωρίς άλλους όρους.

Όταν, όμως, οι μπαταρίες αποστέλλονται από τρίτους (π.χ. αεροπορικούς ή με εταιρία μεταφορών) πρέπει να τηρούνται διάφορες ιδιαίτερες απαιτήσεις για τη συσκευασία και τη σήμανση. Εδώ πρέπει, κατά την προετοιμασία του τεμαχίου αποστολής να ζητηθεί οποσδήποτε και η συμβουλή ενός ειδικού για επικίνδυνα αγαθά.

Αποστέλλετε τις μπαταρίες μόνο όταν το περίβλημα είναι άθικτο. Κολλάτε τις γυμνές επαφές με κολλητική ταινία και να συσκευάζετε την μπαταρία κατά τέτοιο τρόπο, ώστε αυτή να μην κουνιέται μέσα στη συσκευασία. Παρακαλούμε να λαμβάνετε επίσης υπόψη σας και τυχόν πιο αυστηρές εθνικές διατάξεις.

**Απόσυρση**

Οι φακοί μπαταρίας, οι μπαταρίες τα εξαρτήματα και οι συσκευασίες πρέπει να ανακυκλώνονται με τρόπο φιλικό προς το περιβάλλον.



Μην ρίχνετε τους φακούς μπαταρίας και τις μπαταρίες στα απορρίμματα του σπιτιού σας!

**Μόνο για χώρες της ΕΕ:**

Σύμφωνα με την Κοινοτική Οδηγία 2012/19/ΕΕ οι άχρηστοι φακοί μπαταρίας και σύμφωνα με την Κοινοτική Οδηγία 2006/66/ΕΚ οι χαλασμένες ή αναλωμένες επαναφορτιζόμενες μπαταρίες/μπαταρίες δεν είναι πλέον υποχρεωτικό να συλλέγονται ξεχωριστά για να ανακυκλωθούν με τρόπο φιλικό προς το περιβάλλον.

**Επαναφορτιζόμενες μπαταρίες/Μπαταρίες:****Li-Ion:**

Προσέξτε παρακαλώ τις υποδείξεις στην ενότητα Μεταφορά (βλέπε «Μεταφορά», Σελίδα 60).



## Türkçe

### Güvenlik talimatı

#### Akülü fenerler için güvenlik talimatı



**Bütün güvenlik talimatını ve uyarıları okuyun.** Güvenlik talimatlarına ve uyarılara uyulmadığı takdirde elektrik çarpmasına, yangına ve/veya ciddi yaralanmalara neden

olunabilir.

**Bütün uyarıları ve talimat hükümlerini ileride kullanmak üzere saklayın.**

- ▶ Akü veya elektrikli el aleti ekinde teslim edilen bütün uyarıları ve talimat hükümlerini okuyun ve bunlara uyun.
- ▶ **Akülü feneri özenli kullanın.** Akülü fener yangın veya patlama tehlikesi yaratan yüksek ısı oluşturur.
- ▶ **Akülü fenerler patlama tehlikesi olan ortamlarda çalışmayın.**
- ▶ **Akülü fener otomatik olarak kapandıktan sonra açma/kapama şalterine basmaya devam etmeyin.** Aksi takdirde akü hasar görebilir. Akülü feneri tekrar açmadan önce akünün dolu olduğundan akülü fenerin soğuduğundan emin olun.
- ▶ **Sadece orijinal Bosch aksesuar kullanın.**
- ▶ **Işık kaynağı değiştirilemez.** Işık kaynağı arıza yaptığında akülü fener komple değiştirilmelidir.
- ▶ **Akülü fenerin kendinde bir işlem yapmadan önce (örneğin montaj, bakım vb.) ve feneri taşırken ve saklarken aküyü akülü fenerden çıkarın.** Aletin açma/kapama şalterine yanlışlıkla basıldığında yaralanmalar ortaya çıkabilir.
- ▶ **Işını kişilere ve hayvanlara doğrultmayın ve uzaktan da olsa ışına bakmayın.**
- ▶ **Akülü feneri trafikte kullanmayın.** Akülü fenerler trafikte aydınlatma yapmaya izin yoktur.



**0,2 m** Akülü fenerler aydınlatılan yüzey ve nesnelere arasındaki minimum mesafeyi her zaman koruyun. Bu minimum mesafenin altına düşüldüğünde aydınlatılan nesnelere aşırı ölçüde ısınabilir.



**DİKKAT! Işık hüzmesine uzun süre bakmayın.** Optik ışın gözlerinize zarar verebilir.

- ▶ **Akülü fener çalışırken üstünü örtmeyin.** Isının birikmesi durumunda lamba başı çalışma esnasında ısınır ve yanıklara neden olabilir.
- ▶ **Akü hasar görürse veya usulüne aykırı kullanılırsa dışarı buhar sızabilir. Akü yanabilir veya patlayabilir.** Çalıştığınız yeri havalandırın ve şikayet olursa hekime başvurun. Akülerden çıkan buharlar nefes yollarını tahriş edebilir.
- ▶ **Yanlış kullanım veya hasarlı akü, yanıcı sıvının aküden dışarı sızmasına neden olabilir. Bu sıvı ile temas etmekten kaçınınız. Yanlışlıkla temas ederseniz temas eden yeri su ile yıkayınız. Sıvı gözlerinize gelecek olursa**

**hekime başvurun.** Dışarı sızan akü sıvısı cilt tahrişlerine ve yanmalara neden olabilir.

- ▶ **Çivi veya tornavida gibi sivri nesnelere veya dışarıdan kuvvet uygulama aküde hasara neden olabilir.** Akü içinde bir kısa devre oluşabilir ve akü yanabilir, duman çıkarabilir, patlayabilir veya aşırı ölçüde ısınabilir.
- ▶ **Kullanım dışındaki aküyü, kontaklar arasında köprüleme yapabilecek büro ataçları, madeni paralar, anahtarlar, çiviler, vidalar veya başka küçük metal nesnelere uzak tutun.** Akü kontakları arasındaki bir kısa devre yanmalara veya yangınlara neden olabilir.
- ▶ **Aküyü açmayın.** Kısa devre tehlikesi vardır.
- ▶ **Aküyü sadece üreticinin ürünlerinde kullanın.** Ancak bu yolla akü tehlikeli zorlanmalara karşı korunur.



**Aküyü sıcağtan, sürekli gelen güneş ışınından, ateşten, kirden, sudan ve nemden koruyun.** Patlama ve kısa devre tehlikesi vardır.



- ▶ **Aküleri sadece üretici tarafından tavsiye edilen şarj cihazlarında şarj edin.** Bir akünün şarjına uygun olarak üretilmiş şarj cihazı başka bir akünün şarjı için kullanılırsa yangın tehlikesi ortaya çıkar.
- ▶ **Düğme pilleri hiçbir zaman yutmayın.** Düğme pilin yutulması 2 saat içinde iç tahrişlere ve ölüme neden olabilir.



**Düğme pilin çocukların eline geçmemesi için gerekli önlemleri alın.** Düğme pilin yutulduğu veya başka bir beden deliğinden içeri girmiş olabileceği kuşkusuna varsa, hemen bir hekime başvurun.



- ▶ **Batarya değiştirirken bataryanın usulüne uygun olarak değiştirilmesine dikkat edin.** Patlama tehlikesi vardır.
- ▶ **Düğme pili yeniden şarj etmeyi denemeyin ve düğme pile kısa devre yaptırmayın.** Düğme pil sızdırmazlığını kaybedebilir, patlayabilir, yanabilir ve insanları yaralayabilir.
- ▶ **Boşalan düğme pili çıkarın ve usulüne uygun olarak atın.** Boşalan düğme piller sızdırmazlıklarını kaybedebilir ve ürüne zarar verebilir veya insanları yaralayabilir.
- ▶ **Düğme pili aşırı ölçüde ısıtmayın ve ateşe atmayın.** Düğme pil sızdırmazlığını kaybedebilir, patlayabilir, yanabilir ve insanları yaralayabilir.
- ▶ **Düğme pile zarar vermeyin ve düğme pili sökmeyin.** Düğme pil sızdırmazlığını kaybedebilir, patlayabilir, yanabilir ve insanları yaralayabilir.
- ▶ **Hasar görmüş bir düğme pili su ile temas ettirmeyin.** Dışarı sızan lityum su ile temasa geçtiğinde hidrojen açığa çıkabilir ve bu da yangına, patlamaya veya insanların yaralanmasına neden olabilir.

**Bluetooth® ismi ve işareti (logosu) Bluetooth SIG, Inc. firmasının tescilli markası ve mülkiyetindedir. Bu isim ve**



işaretin Robert Bosch Power Tools GmbH firması tarafından her türlü kullanımı lisanslıdır.

- ▶ **Akülü fenerin istenmeden ve/veya izin verilmeden Bluetooth üzerinden kumanda edilmediğinden emin olun.** Bosch uygulaması ile bir PIN belirleyin.
- ▶ **Akülü fener bir radyo sinyali arabirimi ile donatılmıştır. Örneğin uçaklar veya hastaneler gibi yerel işletme kısıtlamalarına uyun.**
- ▶ **Taşıma gibi durumlarda bu radyo sinyali arabirimini devre dışı bırakın.** Radyo sinyali arabirimini kapatmak için düğme pili ve aküyü çıkarın.
- ▶ **Akülü fenerin istenmeden ve/veya izin verilmeden Bluetooth üzerinden kumanda edilmediğinden emin olun.** Bosch uygulaması ile bir PIN belirleyin.
- ▶ **Akülü fener bir radyo sinyali arabirimi ile donatılmıştır. Örneğin uçaklar veya hastaneler gibi yerel işletme kısıtlamalarına uyun.**
- ▶ **Taşıma gibi durumlarda bu radyo sinyali arabirimini devre dışı bırakın.** Radyo sinyali arabirimini kapatmak için düğme pili ve aküyü çıkarın.
- ▶ **Akülü feneri (ışıkdağı) açmadan önce Bosch uygulaması yardımı ile aküllü fenerin görünür olduğundan ve bütün güvenlik önlemlerini almış olduğunuzdan emin olun.**
- ▶ **Çalıştığınız yerde toz birikmemesine dikkat edin.** Tozlar kolayca alevlenebilir.
- ▶ **Bu akülü fener çocukların ve fiziksel, duyuşal veya zihinsel yetenekleri sınırlı veya yeterli deneyim ve bilgisi olmayan kişilerin kullanması için tasarlanmamıştır. Bu akülü fener 8 yaşından itibaren çocuklar ve fiziksel, duyuşal veya zihinsel yetenekleri sınırlı ve yeterli deneyim ve bilgiye sahip olmayan kişiler tarafından ancak güvenliklerinden sorumlu bir kişinin denetimi altında veya akülü fenerin güvenli kullanımı hakkında aydınlatıldıkları ve bu kullanıma bağlı tehlikeleri kavradıkları takdirde kullanılabilir.** Aksi takdirde hatalı kullanım ve yaralanma tehlikesi vardır
- ▶ **Akülü feneri çocukların kullanmasına izin vermeyin.** Bu fener profesyonel kullanım için tasarlanmıştır. Çocuklar farkına varmadan kendilerinin veya başkalarının gözlerini kamaştırabilir.
- ▶ **Batarya gözü kapağı kapanmıyorsa akülü feneri kullanmaya devam etmeyin, düğme pili çıkarın ve akülü fenerin onarılmasını sağlayın.**

## Ürün ve performans açıklaması

### Usulüne uygun kullanım

Bu akülü fener, kapalı alanların mekansal ve zamansal açıdan sınırlı ve taşınabilir olarak aydınlatılması için tasarlanmış olup, genel mekan aydınlatmasına uygun değildir. Bluetooth® akülü fenerin Bosch uygulaması „Bosch Toolbox“ yardımı ile kullanılmasına olanak sağlar.

### Şekli gösterilen elemanlar

Şekli gösterilen elemanların numaraları grafik sayfasındaki elektrikli el aleti resmindeki numaralarla aynıdır.

- (1) Fener (LED)
- (2) Destek ayağı
- (3) Güvenlik bariyeri
- (4) Taşıma tutamağı
- (5) Işık kademesi göstergesi
- (6) Akü şarj durumu göstergesi
- (7) Açma/kapama şalteri
- (8) Akü<sup>a)</sup>
- (9) Tripod girişi
- (10) Akü boş alma tuşu<sup>a)</sup>
- (11) Pil haznesi kapağı
- (12) Düğme pil
- (13) Soğutucu parça
- (14) Akü yuvası

a) **Şekli gösterilen veya tanımlanan aksesuar standart teslimat kapsamında değildir. Aksesuarın tümünü aksesuar programımızda bulabilirsiniz.**

### Teknik veriler

Akülü fener	GLI 18V-4000 C	
Malzeme numarası	3 601 D46 8..	
Anma gerilimi	V=	18
maks. giriş gücü	W	30
Aydınlatma süresi <sup>A)</sup> , yak.	dak/Ah	30
Toplam ışık akısı		
1. kademe	lm	1000
2. kademe	lm	2000
3. kademe	lm	4000
Şarj sırasında önerilen ortam sıcaklığı	°C	0 ... +35
İşletim sırasında <sup>B)</sup> ve depolama sırasında izin verilen ortam sıcaklığı	°C	-20 ... +50
Tavsiye edilen aküler	GBA 18V... ProCORE18V...	
Tavsiye edilen şarj cihazları	GAL 18... GAX 18... GAL 36...	
Düğme pil	V Tip	3 CR 2032
Koruma sınıfı	IP / III	
<b>Veri aktarımı</b>		
Bluetooth <sup>C)</sup>	Bluetooth® 4.2 (Low Energy) (Düşük Enerji)	
Sinyal erişim mesafesi <sup>D)</sup>	m	15

Akülü fener		GLI 18V-4000 C
Kullanılan frekans aralığı	MHz	2 402–2 480
Çıkış gücü	mW	< 2

- A) Sönük moddaki süre dahil maksimum parlaklıkta  
 B) <0 °C sıcaklıklarda sınırlı performans  
 C) Mobil cihazlar belirtilen Bluetooth® sürümüne uyumlu olmalı ve Generic Access Profile'i (GAP) desteklemelidir.  
 D) Erişim mesafesi kullanılan algılama cihazı da dahil olmak üzere dış koşullara göre önemli ölçüde değişebilir. Kapalı mekanlarda ve metal engeller olması durumunda (örneğin duvarlar, raflar, bavuullar vb.) Bluetooth® erişim mesafesi önemli ölçüde azalabilir.

Aydınlatılan nesnelerin renkleri bozulmuş olarak görünebilir.

Sistem gereksinimleri	
Mobil cihaz (Tablet, Smartphone)	Android, iOS <sup>A)</sup>

- A) Minimum sistem gereksinimlerini mobil cihazınızın uygulama mağazasında bulabilirsiniz (ör. Google Play ya da iTunes).

## Montaj

### Düğme pilin işleme alınması (bkz. Resim A)

Akülü fenerin akü (8) takılı değilken de mobil cihazlar tarafından algılanabilmesi için fener bir düğme pil ile donatılmıştır.

İlk kez işletmeye alırken düğme pil (12) ile düğme pil kontağı arasındaki ayırıcı folyoyu çıkarın.

Pil haznesi kapağını açmak için (11) kapağı tornavida ile saat yönünün tersine döndürün ve ardından pil haznesi kapağını çıkarın. Düğme pil kontağı folyosunu çıkarın ve pil haznesi kapağını kapatın.

### Akünün şarj edilmesi (aksesuar)

- **Sadece teknik veriler bölümünde belirtilen şarj cihazlarını kullanın.** Sadece bu şarj cihazları elektrikli el aletinizde kullanılan lityum iyon akülere uygundur.

**Not:** Akü kısmı şarjlı olarak teslim edilir. Aküden tam performans elde edebilmek için ilk kullanımdan önce aküyü şarj cihazında tam olarak şarj edin.

Lityum iyon aküler kullanım ömürleri kısaltmadan istediği zaman şarj edilebilir. Şarj işleminin kesilmesi aküye zarar vermez.

Lityum iyon akü „Electronic Cell Protection (ECP)“ sistemi ile derin deşarja karşı korunmalıdır. Akü boşaldığında akülü fener bir koruyucu devre ile kapatılır.

- **Akülü fener otomatik olarak kapandıktan sonra açma/kapama şalterine basmaya devam etmeyin.** Aksi takdirde akü hasar görebilir. Akülü feneri tekrar açmadan önce akünün dolu olduğundan akülü fenerin soğuduğundan emin olun.

Aküyü (8) çıkarmak için boşa alma tuşuna (10) basın ve aküyü çekerek akülü fenerden çıkarın. **Bunu yaparken güç kullanmayın.**

İmha konusundaki talimatlara uyun.

## İşletim

### Çalıştırma

#### Akünün yerleştirilmesi (bkz. Resim A)

Şarj edilmiş aküyü (8) hissedilir biçimde kavrama yapıncaya kadar akü yuvasına (14) yerleştirin.

#### Kurulum

Akülü feneri sağlam, düz bir zemine yerleştirin. Fenerin güvenli durmasına dikkat edin.

Akülü fenerin istenmeyen şekilde devrilmesi halinde güvenlik bariyeri (3) feneri (1) hasara karşı korur.

#### Tripoda sabitleme

Tripod girişi (9) ile akülü feneri bir tripoda vidalayabilirsiniz. Akülü feneri bir tripoda bağlayın. Akülü fenerin çözülemeyeceğinden ve/veya düşmeyeceğinden emin olun. Tripodun güvenli durmasına dikkat edin.

#### Açma/kapama ve parlaklık ayarı

Açma/kapama şalteri	Fonksiyon
1 x basma	Akülü fener açılır, kısık (1. kademe)
2 x basma	Akülü fener açılır, kısık (2. kademe)
3 x basma	Akülü fener açılır, tam parlaklık (3. kademe)
4 x basma	Akülü feneri kapatır

Akülü fener yaklaşık 5 dakika açık kalırsa, bir sonraki basmada hemen kapanır.

Enerjiden tasarruf etmek için akülü feneri sadece kullanırken açın.

#### Sıcaklığa bağlı aşırı zorlanma emniyeti



İzin verilen işletim sıcaklığının aşılması halinde akülü fener kapanır. Akülü fenerin soğumasını bekleyin ve feneri tekrar açın.

#### Akü şarj seviyesi göstergesi (Akülü fener)

Akülü fener açık durumdayken akü şarj seviyesi göstergesindeki (6) beş adet LED akünün (8) şarj seviyesini gösterir.

#### Akü şarj durumu göstergesi

Akü şarj durumu göstergesinin yeşil LED'leri akünün şarj durumunu gösterir. Güvenlikle ilgili nedenlerden dolayı şarj seviyesi yalnızca akülü fener kapalı durumdayken sorgulanabilir.

Şarj durumunu görmek için şarj durumu göstergesi tuşları  ya da  üzerine basın. Bu, akü çıkarılmış durumda da mümkündür.

Şarj durumu göstergesi tuşuna basıldıktan sonra hiçbir LED yanmazsa, akü arızalı demektir ve değiştirilmesi gerekir.

**Akü tipi GBA 18V...**

LED'ler	Kapasite
Sürekli ışık 3× yeşil	60–100 %
Sürekli ışık 2× yeşil	30–60 %
Sürekli ışık 1× yeşil	5–30 %
Yanıp sönen ışık 1× yeşil	0–5 %

**Akü tipi ProCORE18V...**

LED'ler	Kapasite
Sürekli ışık 5× yeşil	80–100 %
Sürekli ışık 4× yeşil	60–80 %
Sürekli ışık 3× yeşil	40–60 %
Sürekli ışık 2× yeşil	20–40 %
Sürekli ışık 1× yeşil	5–20 %
Yanıp sönen ışık 1× yeşil	0–5 %

**Düğme pilin değiştirilmesi (bkz. Resim A)**

Düğme pil (12) tam olarak tüketilmeden önce uygulamada bir uyarı mesajı gösterilir.

Pil haznesi kapağını açmak için (11) kapağı tornavida ile saat yönünün tersine döndürün ve ardından pil haznesi kapağını çıkarın. Boşalmış düğme pili alın ve yerine yeni düğme pili yerleştirin. **Düğme pili çıkarırken pil mesnedinin hasar görmemesine dikkat edin. Düğme pilin artı kutbunun yukarıyı göstermesine dikkat edin.**

Pil haznesi kapağını tekrar kapatın ve sıkın.

**Uygulama ile kontrol**

Akülü fener bir *Bluetooth*® modülü ile donatılmış olup, bu modül belirli son cihazlara *Bluetooth*® arabirimi ile veri aktarımına olanak sağlar (örneğin Smartphone, Tablet).

Akülü feneri *Bluetooth*® ile kontrol edebilmek için Bosch uygulaması "Bosch Toolbox" a ihtiyacınız vardır. Bu uygulamayı uygun bir App-Store üzerinden (Apple App Store, Google Play Store) indirin.

Daha sonra uygulamada "My Tools" seçeneğini seçin. Mobil cihazınızın ekranı akülü fener ile son cihaz arasındaki bağlantıya ilişkin bütün işlem adımlarını gösterir. Mobil cihazla bağlantı sağlandıktan ve yetkilendirme gerçekleştirildikten sonra aşağıdaki fonksiyonlar kullanılabilir:

- Uzaktan kumanda
- Zaman kontrolü
- Çok sayıda akülü fenerin bir grup içinde toplanması
- Kişiselleştirme
- Durum kontrolü, uyarı mesajlarının verilmesi
- Genel bilgiler ve ayarlar

– Yönetim

**Çalışırken dikkat edilecek hususlar**

Boş akü nedeniyle akülü fener kapanmadan kısa süre önce üç kez yanıp söner ve düşük parlaklıkla yanar.

**Hata – Nedenleri ve Çözümleri**

Neden	Çözüm
-------	-------

**Akülü fener *Bluetooth*® bağlantısı yapılamaz.**

Akülü fener <i>Bluetooth</i> ® sinyali göndermez.	10 saniye süre ile düğme pili (12) ve aküyü (8) çıkarın.
---	--

**Akülü fener akünün takılı olmasına ve şarj edilmiş olmasına rağmen *Bluetooth*® üzerinden kumanda edilmiyor.**

<i>Bluetooth</i> ® modülü etkinleştirilmemiştir.	Akülü fener <i>Bluetooth</i> ® üzerinden kumanda edilene dek birkaç kez açma/kapama şalterine (7) basın.
--	--

**Akülü fener kablosuz şarj işleminden sonra açılmıyor.**

Endüktif olarak şarj olabilen akünün yeniden kurulumu yapılmamıştır.	Aküyü (8) 10 saniye süre ile çıkarın.
--	---------------------------------------

***Bluetooth*® bağlantısının PIN'i çalışmıyor.**

PIN'in fabrika ayarlarına sıfırlanması gerekir.	10 saniye süre ile düğme pili (12) ve aküyü (8) çıkarın.
---	--

**Bakım ve servis****Bakım ve temizlik**

- ▶ Elektrikli el aletinde bir çalışma yapmadan önce (örneğin bakım, uç değiştirme vb.), aleti taşırken ve saklarken her defasında aküyü elektrikli el aletinden çıkarın. Aletin açma/kapama şalterine yanlışlıkla basıldığında yaralanmalar ortaya çıkabilir.

Akülü fener bakım gerektirmez ve değiştirilecek veya bakımı yapılacak herhangi bir parça içermez.

Hasara neden olmamak için akülü fenerin cam diskini sadece kuru, yumuşak bir bezle temizleyin. Deterjan veya çözücü madde kullanmayın.

Düğme pil tamamen boşalmış ise yeni bir düğme pil ile değiştirin.

**Müşteri servisi ve uygulama danışmanlığı**

Müşteri servisleri ürününüzün onarım ve bakımı ile yedek parçalarına ait sorularınızı yanıtladılır. Tehlike işaretlerini ve yedek parçalara ait bilgileri şu sayfada da bulabilirsiniz:

**www.bosch-pt.com**

Bosch uygulama danışma ekibi ürünlerimiz ve aksesuarları hakkındaki sorularınızda sizlere memnuniyetle yardımcı olur. Bütün başvuru ve yedek parça siparişlerinizde ürünün tip etiketi üzerindeki 10 haneli malzeme numarasını mutlaka belirtin.

**Sadece Türkiye için geçerlidir: Bosch genel olarak yedek parçaları 7 yıl hazır tutar.**

**Türkçe**

Marmara Elektrikli El Aletleri Servis Hizmetleri Sanayi ve Ticaret Ltd. Şti.

Tersane cd. Zencefil Sok.No:6 Karaköy  
Beyoğlu / İstanbul

Tel.: +90 212 2974320

Fax: +90 212 2507200

E-mail: info@marmarabps.com

Bağrıaçıklar Oto Elektrik

Motorlu Sanayi Çarşısı Doğruer Sk. No:9  
Selçuklu / Konya

Tel.: +90 332 2354576

Tel.: +90 332 2331952

Fax: +90 332 2363492

E-mail: bagriaciklarotoelektrik@gmail.com

Akgül Motor Bobinaj San. Ve Tic. Ltd. Şti

Alaaddinbey Mahallesi 637. Sokak No:48/C  
Nilüfer / Bursa

Tel.: +90 224 443 54 24

Fax: +90 224 271 00 86

E-mail: info@akgulbobinaj.com

Ankaralı Elektrik

Eski Sanayi Bölgesi 3. Cad. No: 43  
Kocasinan / KAYSERİ

Tel.: +90 352 3364216

Tel.: +90 352 3206241

Fax: +90 352 3206242

E-mail: gunay@ankarali.com.tr

Asal Bobinaj

Eski Sanayi Sitesi Barbaros Cad. No: 24/C  
Canik / Samsun

Tel.: +90 362 2289090

Fax: +90 362 2289090

E-mail: bpsasalbobinaj@hotmail.com

Aygem Elektrik Makine Sanayi ve Tic. Ltd. Şti.

10021 Sok. No: 11 AOSB

Çiğli / İzmir

Tel.: +90232 3768074

Fax: +90 232 3768075

E-mail: boschservis@aygem.com.tr

Bakırçioğlu Elektrik Makine Hırdavat İnşaat Nakliyat Sanayi ve Ticaret Ltd. Şti.

Karaağaç Mah. Sümerbank Cad. No:18/4

Merkez / Erzincan

Tel.: +90 446 2230959

Fax: +90 446 2240132

E-mail: bilgi@korfezelektrik.com.tr

Bosch Sanayi ve Ticaret A.Ş.

Elektrikli El Aletleri

Aydınlevler Mah. İnönü Cad. No: 20

Küçükyalı Ofis Park A Blok

34854 Maltepe-İstanbul

Tel.: 444 80 10

Fax: +90 216 432 00 82

E-mail: iletisim@bosch.com.tr

www.bosch.com.tr

Bulsan Elektrik

İstanbul Cad. Devrez Sok. İstanbul Çarşısı

No: 48/29 İskitler

Ulus / Ankara

Tel.: +90 312 3415142

Tel.: +90 312 3410302

Fax: +90 312 3410203

E-mail: bulsanbobinaj@gmail.com

Çözüm Bobinaj

Kuşget San.Sit.A Blok 11Nolu Cd.No:49/A

Şehitkamil/Gaziantep

Tel.: +90 342 2351507

Fax: +90 342 2351508

E-mail: cozumbobinaj@hotmail.com

Anarım Bobinaj

Raif Paşa Caddesi Çay Mahallesi No:67

İskenderun / HATAY

Tel.: +90 326 613 75 46

E-mail: onarim\_bobinaj31@myynet.com

Faz Makine Bobinaj

Cumhuriyet Mah. Sanayi Sitesi Motor

İşleri Bölümü 663 Sk. No:18

Murat Paşa / Antalya

Tel.: +90 242 3465876

Tel.: +90 242 3462885

Fax: +90 242 3341980

E-mail: info@fazmakina.com.tr

Günşah Otomotiv Elektrik Endüstriyel Yapı Malzemeleri San ve Tic. Ltd. Şti

Beylikdüzü Sanayi Sit. No: 210

Beylikdüzü / İstanbul

Tel.: +90 212 8720066

Fax: +90 212 8724111

E-mail: gunsaelektrik@ttmail.com

Sezmen Bobinaj Elektrikli El Aletleri İmalatı San ve Tic. Ltd. Şti.

Ege İş Merkezi 1201/4 Sok. No: 4/B

Yenişehir / İzmir

Tel.: +90 232 4571465

Tel.: +90 232 4584480

Fax: +90 232 4573719

E-mail: info@sezmenbobinaj.com.tr

Üstündağ Bobinaj ve Soğutma Sanayi

Nusretiye Mah. Boyacılar Aralığı No: 9

Çorlu / Tekirdağ

Tel.: +90 282 6512884

Fax: +90 282 6521966

E-mail: info@ustundagsogutma.com

İŞIKLAR ELEKTRİK BOBİNAJ

Karasoku Mahallesi 28028. Sokak No:20/A

Merkez / ADANA

Tel.: +90 322 359 97 10 - 352 13 79

Fax: +90 322 359 13 23

E-mail: isiklar@isiklarelektrik.com

**Diğer servis adreslerini şurada bulabilirsiniz:**

[www.bosch-pt.com/serviceaddresses](http://www.bosch-pt.com/serviceaddresses)

## Nakliye

Alet içindeki lityum iyon (Li-İonen) aküler tehlikeli madde taşıma yönetmeliği hükümlerine tabidir. Aküler başka bir yükümlülük olmaksızın kullanıcı tarafından caddeler üzerinde taşınabilir.

Üçüncü kişiler eliyle yollanma durumunda (örneğin hava yolu ile veya nakliye şirketleri ile) paketleme ve etiketlemeye ilişkin özel hükümlere uyulmalıdır. Gönderi paketlenirken bir tehlikeli madde uzmanından yardım alınmalıdır.

Aküler sadece ve ancak gövdelerinde hasar yoksa gönderin. Açık kontakları kapatın ve aküyü ambalaj içinde hareket ettirecek biçimde paketleyin. Lütfen olası ek ulusal yönetmelik hükümlerine de uyun.

## İmha



Akülü fenerler, aküler, aksesuar ve ambalaj malzemesi çevre dostu tasfiye amacıyla yeniden kazanım merkezine gönderilmelidir.



Akülü feneri ve aküleri/pilleri evsel çöplerin içine atmayın!

### Sadece AB ülkeleri için:

2012/19/AB yönetmeliği uyarınca kullanım ömrünü tamamlamış akülü fenerler ve 2006/66/EC yönetmeliği uyarınca arızalı veya kullanım ömrünü tamamlamış aküler/piller ayrı ayrı toplanmak ve çevre dostu imha için bir geri dönüşüm merkezine yollanmak zorundadır.

### Aküler/bataryalar:

#### Lityum iyon:

Lütfen nakliye bölümündeki talimata uyun (Bakınız „Nakliye“, Sayfa 66).

## Polski

## Wskazówki bezpieczeństwa

### Wskazówki dotyczące bezpieczeństwa pracy z lampami akumulatorowymi



**Należy przeczytać wszystkie wskazówki dotyczące bezpieczeństwa i zalecenia.** Nieprzestrzeganie wskazówek dotyczących bezpieczeństwa i zaleceń może doprowadzić do

porażenia prądem elektrycznym, pożaru i/lub poważnych obrażeń ciała.

**Należy starannie przechowywać wszystkie wskazówki dotyczące bezpieczeństwa i zalecenia dla dalszego zastosowania.**

- ▶ Proszę przeczytać wszystkie wskazówki bezpieczeństwa oraz zalecenia dołączone do akumulatora lub do elektro-narzędzia, z którym akumulator został dostarczony i dokładnie ich przestrzegać.

- ▶ **Z lampą akumulatorową należy obchodzić się ostrożnie.** Lampa akumulatorowa rozgrzewa się do wysokich temperatur, co powoduje podwyższenie ryzyka pożaru lub wybuchu.
  - ▶ **Nie należy używać lampy akumulatorowej w otoczeniu zagrożonym wybuchem.**
  - ▶ **Po automatycznym wyłączeniu się lampy akumulatorowej nie należy ponownie naciskać włącznika/wyłącznika.** Może to doprowadzić do uszkodzenia akumulatora. Przed ponownym włączeniem lampy akumulatorowej należy upewnić się, że akumulator jest naładowany, a lampa chłodna.
  - ▶ **Należy stosować wyłącznie oryginalny osprzęt firmy Bosch.**
  - ▶ **Nie można wymienić samego źródła światła.** Gdy źródło światła jest uszkodzone, należy wymienić całą lampę akumulatorową.
  - ▶ **Przed przystąpieniem do wykonywania wszelkich czynności obsługowych przy lampie akumulatorowej (np. montażu, konserwacji itp.), jak również przed transportem lub przechowywaniem, z lampy należy wyjąć akumulator.** Przy niezamierzonym uruchomieniu włącznika/wyłącznika istnieje niebezpieczeństwo obrażeń.
  - ▶ **Nie wolno kierować strumienia światła w stronę osób i zwierząt, jak również wpatrywać się w strumień światła – nawet zachowując znaczną odległość.**
  - ▶ **Nie wolno używać lampy akumulatorowej w ruchu drogowym.** Lampa akumulatorowa nie posiada atestu pozwalającego na użytkowanie jej w ruchu drogowym.
-  **Należy zachować minimalną odległość lampy akumulatorowej od oświetlanych powierzchni i przedmiotów.** Przy zbyt bliskiej odległości oświetlane obiekty mogą ulec przegrzaniu.



**UWAGA! Nie należy spoglądać przez dłuższy czas w strumień światła.** Promieniowanie optyczne może być szkodliwe dla wzroku.

- ▶ **Nie wolno przykrywać głowicy lampy w czasie jej użytkowania.** Głowica lampy rozgrzewa się podczas pracy i skumulowane ciepło może spowodować poparzenia.
- ▶ **W razie uszkodzenia akumulatora lub stosowania go niezgodnie z przeznaczeniem może dojść do wystąpienia oparów.** Akumulator może się zapalić lub wybuchnąć. Należy zadbać o dopływ świeżego powietrza, a w przypadku wystąpienia dolegliwości skontaktować się z lekarzem. Opary mogą podrażnić drogi oddechowe.
- ▶ **W przypadku nieprawidłowej obsługi lub uszkodzenia akumulatora może dojść do wycieku palnego elektrolitu z akumulatora.** Należy unikać kontaktu z nim, a w przypadku niezamierzonego zetknięcia się z elektrolitem, należy umyć dane miejsce wodą. Jeżeli ciecz dostała się do oczu, należy dodatkowo skonsultować się z lekarzem. Elektrolit może doprowadzić do podrażnienia skóry lub oparzeń.

- ▶ **Ostre przedmioty, takie jak gwoździe lub śrubokręt, a także działanie sił zewnętrznych mogą spowodować uszkodzenie akumulatora.** Może wówczas dojść do zwarcia wewnętrznego akumulatora i do jego przepalenia, eksplozji lub przegrzania.
- ▶ **Nie używany akumulator należy trzymać z dala od spinaczy, monet, kluczy, gwoździ, śrub lub innych małych przedmiotów metalowych, które mogłyby spowodować zmostkowanie styków.** Zwarcie pomiędzy stykami akumulatora może spowodować oparzenia lub pożar.
- ▶ **Nie otwierać akumulatora.** Istnieje niebezpieczeństwo zwarcia.
- ▶ **Akumulator należy stosować wyłącznie w urządzeniach producenta.** Tylko w ten sposób można ochronić akumulator przed niebezpiecznym dla niego przeciążeniem.



**Akumulator należy chronić przed wysokimi temperaturami, np. przed stałym nasłonecznieniem, przed ogniem, zanieczyszczeniami, wodą i wilgocią.** Istnieje zagrożenie zwarcia i wybuchu.



- ▶ **Akumulatory należy ładować wyłącznie w ładowarkach zalecanych przez producenta.** Ładowanie akumulatorów innych, niż te, które zostały dla danej ładowarki przewidziane, może spowodować zagrożenie pożarowe.
- ▶ **Nie wolno połykać baterii.** Połknięcie baterii może w ciągu dwóch godzin doprowadzić do poważnych obrażeń wewnętrznych i śmierci.



**Upewnij się, że bateria okrągła znajduje się poza zasięgiem dzieci.** W przypadku podejrzenia połknięcia baterii okrągłej lub wprowadzenia jej do innego otworu ciała, należy niezwłocznie zasięgnąć porady lekarza.



- ▶ **Wymiany baterii należy dokonać we właściwy sposób.** Istnieje zagrożenie wybuchem.
- ▶ **Nie wolno podejmować prób ponownego ładowania baterii ani doprowadzać do jej zwarcia.** Bateria okrągła może się rozszczelnić, eksplodować, zapalić i spowodować obrażenia u ludzi.
- ▶ **Rozładowane baterie okrągłe należy utylizować zgodnie z przepisami.** Rozładowane baterie okrągłe mogą się rozszczelnić i uszkodzić produkt lub spowodować obrażenia u ludzi.
- ▶ **Nie wolno przegrzewać baterii okrągłej ani wrzucać jej do ognia.** Bateria okrągła może się rozszczelnić, eksplodować, zapalić i spowodować obrażenia u ludzi.
- ▶ **Nie wolno dopuścić do uszkodzenia baterii okrągłej ani jej demontować.** Bateria okrągła może się rozszczelnić, eksplodować, zapalić i spowodować obrażenia u ludzi.
- ▶ **Uszkodzona bateria okrągła nie może mieć kontaktu z wodą.** Wydostający się z baterii lit może w reakcji z wodą

utworzyć wodór i doprowadzić do pożaru, eksplozji lub obrażeń u ludzi.

**Znak słowny Bluetooth® oraz znaki graficzne (logo) są zarejestrowanymi znakami towarowymi i stanowią własność Bluetooth SIG, Inc. Wszelkie wykorzystanie tych znaków przez firmę Robert Bosch Power Tools GmbH odbywa się zgodnie z umową licencyjną.**

- ▶ **Należy upewnić się, że lampa akumulatorowa nie będzie obsługiwana przez Bluetooth w sposób niezamierzony i/lub niedozwolony.** W aplikacji Bosch należy nadać PIN.
- ▶ **Lampa akumulatorowa jest wyposażona w złącze radiowe. Należy wziąć pod uwagę obowiązujące lokalne ograniczenia, np. w samolotach lub szpitalach.**
- ▶ **Złącze radiowe należy wyłączyć np. na czas transportu.** Aby wyłączyć złącze radiowe, należy wyjąć baterię okrągłą i akumulator.
- ▶ **Należy upewnić się, że lampa akumulatorowa nie będzie obsługiwana przez Bluetooth w sposób niezamierzony i/lub niedozwolony.** W aplikacji Bosch należy nadać PIN.
- ▶ **Lampa akumulatorowa jest wyposażona w złącze radiowe. Należy wziąć pod uwagę obowiązujące lokalne ograniczenia, np. w samolotach lub szpitalach.**
- ▶ **Złącze radiowe należy wyłączyć np. na czas transportu.** Aby wyłączyć złącze radiowe, należy wyjąć baterię okrągłą i akumulator.
- ▶ **Przed włączeniem lampy akumulatorowej za pomocą aplikacji Bosch należy upewnić się, że istnieje kontakt wzrokowy z lampą i że przedsięwzięto wszystkie konieczne kroki, gwarantujące bezpieczeństwo pracy.**
- ▶ **Należy unikać gromadzenia się pyłu na stanowisku pracy.** Pyły mogą się z łatwością zapalić.
- ▶ **Lampa akumulatorowa nie jest przeznaczona do użytkowania przez dzieci oraz osoby o ograniczonych funkcjach fizycznych, sensorycznych lub umysłowych, ani przez osoby nieposiadające doświadczenia i/lub odpowiedniej wiedzy. Lampa akumulatorowa może być obsługiwana przez dzieci powyżej 8 lat, osoby o ograniczonych funkcjach fizycznych, sensorycznych lub umysłowych, a także osoby nieposiadające doświadczenia i/lub odpowiedniej wiedzy, jeżeli znajdują się one pod nadzorem osoby odpowiedzialnej za ich bezpieczeństwo, lub osoby te zostały poinstruowane, jak należy bezpiecznie obsługiwać się lampą akumulatorową i rozumieją związane z tym niebezpieczeństwa.** W przeciwnym wypadku istnieje niebezpieczeństwo niewłaściwej obsługi, a także ryzyko doznania urazów.
- ▶ **Nie wolno zezwalać dzieciom na użytkowanie lampy akumulatorowej.** Lampa przeznaczona jest do zastosowań profesjonalnych. Dzieci mogą niechcący oślepić siebie lub osoby trzecie.
- ▶ Nie należy używać lampy akumulatorowej, jeżeli nie można zamknąć pokrywki wnęki na baterie. W takim przypad-



ku należy wyjąć baterię okrągłą i zlecić naprawę lampy akumulatorowej.

## Opis produktu i jego zastosowania

### Użycie zgodne z przeznaczeniem

Przełona lampa akumulatorowa jest przeznaczona do pracy w suchych warunkach w pomieszczeniach zamkniętych; służy do oświetlania ograniczonych fragmentów przestrzeni w ograniczonym czasie i nie nadaje się do użytku jako ogólne oświetlenie pomieszczeń.

Funkcja *Bluetooth*<sup>®</sup> umożliwia obsługę lampy akumulatorowej za pomocą aplikacji „Bosch Toolbox”.

### Przedstawione graficznie komponenty

Numeracja przedstawionych graficznie komponentów odnosi się do schematu elektronarzędzia na stronach graficznych.

- (1) Lampa (LED)
- (2) Nóżka
- (3) Pałak zabezpieczający
- (4) Uchwyt transportowy
- (5) Wskaźnik poziomu jasności
- (6) Wskaźnik stanu naładowania akumulatora
- (7) Włacznik/wyłacznik
- (8) Akumulator<sup>a)</sup>
- (9) Przyłącze statywu
- (10) Przycisk odblokowujący akumulator<sup>a)</sup>
- (11) Pokrywka wnętrza na baterię
- (12) Bateria okrągła
- (13) Radiator
- (14) Uchwyt akumulatora

a) **Osprzęt ukazany na rysunkach lub opisany w instrukcji użytkowania nie wchodzi w standardowy zakres dostawy. Kompletny asortyment wyposażenia dodatkowego można znaleźć w naszym katalogu osprzętu.**

### Dane techniczne

Lampa akumulatorowa	GLI 18V-4000 C	
Numer katalogowy	3 601 D46 8..	
Napięcie znamionowe	V=	18
Maks. moc nominalna	W	30
Czas świecenia <sup>A)</sup> , ok.	min/Ah	30
Całkowity strumień świetlny		
1. stopień	lm	1000
2. stopień	lm	2000
3. stopień	lm	4000
Zalecana temperatura otoczenia podczas ładowania	°C	0 ... +35

Lampa akumulatorowa	GLI 18V-4000 C	
Dopuszczalna temperatura otoczenia podczas pracy <sup>B)</sup> i podczas przechowywania	°C	-20 ... +50
Zalecane akumulatory		GBA 18V... ProCORE18V...
Zalecane ładowarki		GAL 18... GAX 18... GAL 36...
Bateria okrągła	V Typ	3 CR 2032
Klasa ochrony		IP / III
<b>Transmisja danych</b>		
<i>Bluetooth</i> <sup>C)</sup>		<i>Bluetooth</i> <sup>®</sup> 4.2 (Low Energy)
Zasięg sygnału <sup>D)</sup>	m	15
Wykorzystywany zakres częstotliwości	MHz	2 402–2 480
Moc wyjściowa	mW	< 2

A) przy maksymalnej jasności wraz z końcowym czasem pracy w trybie ściemnienia

B) ograniczona wydajność w przypadku temperatur <0 °C

C) Urządzenia mobilne muszą być kompatybilne z podaną wersją *Bluetooth*<sup>®</sup>, a także obsługiwać profil GAP (Generic Access Profile).

D) Zasięg uzależniony jest od warunków zewnętrznych oraz od zastosowanego odbiornika. W pomieszczeniach zamkniętych i w przypadku barier metalowych (np. ściany, regały, walizki itp.) zasięg sygnału *Bluetooth*<sup>®</sup> może być znacznie mniejszy.

Możliwe jest zafałszowanie odwzorowania kolorów oświetlanych obiektów.

### Wymagania systemowe

Urządzenie mobilne (tablet, smartfon)

Android, iOS<sup>A)</sup>

A) Minimalne wymagania systemowe są podane w sklepie z aplikacjami Państwa urzędzenia mobilnego (np. Google Play lub iTunes).

## Montaż

### Stosowanie baterii okrągłej (zob. rys. A)

Aby lampa akumulatorowa miała łączność z urządzeniem mobilnym także bez akumulatora (8), jest wyposażona w baterię okrągłą.

W celu pierwszego użycia, należy zdjąć folię zabezpieczającą znajdującą się pomiędzy baterią okrągłą (12) a stykiem kontaktowym baterii.

Aby otworzyć pokrywkę wnętrza na baterię (11), należy obrócić ją za pomocą śrubokręta w kierunku przeciwnym do ruchu wskazówek zegara, a następnie zdjąć pokrywkę. Usunąć folię ze styku kontaktowego baterii okrągłej i zamknąć oraz dokręcić pokrywkę wnętrza na baterię.



## Ładowanie akumulatora (osprzęt)

► **Należy stosować wyłącznie ładowarki wyszczególnione w danych technicznych.** Tylko te ładowarki dostosowane są do ładowania zastosowanego w elektronarzędziu akumulatora litowo-jonowego.

**Wskazówka:** W momencie dostawy akumulator jest naładowany częściowo. Aby zagwarantować pełną wydajność akumulatora, należy przed pierwszym użyciem całkowicie naładować akumulator w ładowarce.

Akumulator litowo-jonowy można doładować w dowolnej chwili, nie powodując tym skrócenia jego żywotności. Przewanie procesu ładowania nie niesie za sobą ryzyka uszkodzenia ogniw akumulatora.

Dzięki systemowi elektronicznej ochrony ogniw "Electronic Cell Protection (ECP)" akumulator litowo-jonowy jest zabezpieczony przed głębokim rozładowaniem. Przy wyładowanym akumulatorze następuje wyłączenie lampy przez układ ochronny.

► **Po automatycznym wyłączeniu się lampy akumulatorowej nie należy ponownie naciskać włącznika/wyłącznika.** Może to doprowadzić do uszkodzenia akumulatora. Przed ponownym włączeniem lampy akumulatorowej należy upewnić się, że akumulator jest naładowany, a lampa chłodna.

W celu wyjęcia akumulatora (8) nacisnąć przycisk odblokowujący (10) i wyjąć akumulator z lampy akumulatorowej.

**Nie należy przy tym używać siły.**

Przestrzegać wskazówek dotyczących utylizacji odpadów.

## Praca

### Uruchamianie

#### Wkładanie akumulatora (zob. rys. A)

Włożyć naładowany akumulator (8) w uchwyt akumulatora (14) aż do wyczuwalnego zablokowania.

#### Ustawianie lampy

Ustawić lampę akumulatorową na stabilnej, równej powierzchni. Należy zwrócić uwagę na bezpieczną pozycję.

Pałaki zabezpieczające (3) chronią lampę (1) przed uszkodzeniem w przypadku przypadkowego przewrócenia lampy akumulatorowej.

#### Montaż na statywie

Za pomocą przyłącza statywu (9) można zamocować lampę akumulatorową na statywie.

Należy mocno przykręcić lampę akumulatorową do statywu. Upewnić się, że lampa akumulatorowa nie odłączy się i/lub nie spadnie.

Należy zwrócić uwagę, aby statyw znajdował się w stabilnej pozycji.

## Włączanie/wyłączanie oraz ustawianie jasności

Włącznik/wyłącznik	Funkcja
Nacisnąć 1 x	Włączenie lampy akumulatorowej, ograniczona jasność (1. stopień)
Nacisnąć 2 x	Włączenie lampy akumulatorowej, ograniczona jasność (2. stopień)
Nacisnąć 3 x	Włączenie lampy akumulatorowej, maksymalna jasność (3. stopień)
Nacisnąć 4 x	Wyłączenie lampy akumulatorowej

Jeżeli lampa akumulatorowa była włączona przez ok. 5 minut, kolejne naciśnięcie spowoduje jej wyłączenie.

### Termiczny wyłącznik przeciążeniowy

W przypadku przekroczenia dopuszczalnej temperatury pracy lampa akumulatorowa wyłącza się. Odczekać, aż lampa akumulatorowa ochłodzi się i ponownie włączyć lampę.

### Wskaźnik stanu naładowania akumulatora (lampa akumulatorowa)

Przy włączonej lampie akumulatorowej pięć zielonych diod LED wskaźnika stanu naładowania akumulatora (6) pokazują stan naładowania akumulatora (8).

### Wskaźnik stanu naładowania akumulatora

Zielone diody LED wskaźnika stanu naładowania akumulatora pokazują stan naładowania akumulatora. Ze względów bezpieczeństwa stan naładowania akumulatora można skontrolować tylko przy wyłączonej lampie akumulatorowej.

Nacisnąć przycisk wskaźnika stanu naładowania (11) lub (12), aby pojawiło się wskazanie stanu naładowania. Można to zrobić także po wyjęciu akumulatora.

Jeżeli po naciśnięciu przycisku wskaźnika stanu naładowania nie świeci się żadna dioda LED, oznacza to, że akumulator jest uszkodzony i należy go wymienić.

### Typ akumulatora GBA 18V...



Diody LED	Pojemność
Światło ciągłe, 3 zielone diody LED	60-100 %
Światło ciągłe, 2 zielone diody LED	30-60 %
Światło ciągłe, 1 zielona dioda LED	5-30 %
Światło migające, 1 zielona dioda LED	0-5 %

### Typ akumulatora ProCORE18V...



Diody LED	Pojemność
Światło ciągłe, 5 zielonych diod LED	80-100 %
Światło ciągłe, 4 zielone diody LED	60-80 %
Światło ciągłe, 3 zielone diody LED	40-60 %
Światło ciągłe, 2 zielone diody LED	20-40 %

Diody LED	Pojemność
Światło ciągłe, 1 zielona dioda LED	5–20 %
Światło migające, 1 zielona dioda LED	0–5 %

### Wymiana baterii okrągłej (zob. rys. A)

Przed całkowitym zużyciem baterii okrągłej (12) w aplikacji wyświetlone zostanie ostrzeżenie.

Aby otworzyć pokrywkę wnęki na baterie (11), należy obrócić ją za pomocą śrubokręta w kierunku przeciwnym do ruchu wskazówek zegara, a następnie zdjąć pokrywkę. Wyjąć zużytą baterię okrągłą i włożyć nową. **Wyjmując baterię, należy zwrócić uwagę na to, aby nie uszkodzić uchwytu na baterię. Należy zwrócić uwagę, aby biegun dodatni baterii okrągłej był skierowany do góry.**

Ponownie zamknąć oraz dokręcić pokrywkę wnęki na baterie.

### Sterowanie za pomocą aplikacji

Lampa akumulatorowa jest wyposażona w moduł *Bluetooth*®, który dzięki technologii łączności radiowej umożliwia transmisję danych na określone urządzenia mobilne wyposażone w interfejs *Bluetooth*® (np. smartfon, tablet). Aby móc sterować lampą akumulatorową za pośrednictwem *Bluetooth*®, potrzebna jest aplikacja „Bosch Toolbox”. Aplikację można pobrać w odpowiednim sklepie z aplikacjami (Apple App Store, Google Play Store).

Następnie należy wybrać w aplikacji podpunkt „My Tools” (Moje narzędzia). Na wyświetlaczu urządzenia mobilnego wyświetlane są wszystkie kolejne kroki, które należy wykonać, aby połączyć lampę akumulatorową z urządzeniem mobilnym.

Po nawiązaniu łączności z urządzeniem mobilnym i przeprowadzeniu autoryzacji można wybierać między następującymi funkcjami:

- Zdalne sterowanie
- Sterowanie czasem
- Łączenie większej liczby lamp akumulatorowych w jedną grupę
- Personalizacja
- Kontrola stanu, generowanie komunikatów ostrzegawczych
- Ogólne informacje i ustawienia
- Zarządzanie

### Wskazówki dotyczące pracy

Na krótko przed tym, zanim lampa akumulatorowa wyłączy się z powodu rozładowanego akumulatora, zamiga trzykrotnie i przełączy się na niższy stopień jasności.

### Błędy – przyczyny i usuwanie

Przyczyna	Rozwiązanie
<b>Brak połączenia <i>Bluetooth</i>® z lampą akumulatorową</b>	
Lampa akumulatorowa nie wysyła sygnału <i>Bluetooth</i> ®.	Wyjąć na 10 sekund baterię okrągłą (12) i akumulator (8).

Przyczyna	Rozwiązanie
<b>Pomimo włożonego i naładowanego akumulatora lampy akumulatorowej nie można obsługiwać przez <i>Bluetooth</i>®</b>	

Moduł *Bluetooth*® nie został włączony.

Naciśnąć kilkakrotnie włącznik/wyłącznik (7), aż lampę akumulatorową będzie można obsługiwać przez *Bluetooth*®.

### Po ładowaniu bezprzewodowym lampy akumulatorowej nie można włączyć

Po ładowaniu indukcyjnym należy przeprowadzić ponowną inicjalizację akumulatora.

Wyjąć na 10 sekund akumulator (8).

### Nie działa dla PIN połączenia *Bluetooth*®

Należy przywrócić ustawienie fabryczne PIN.

Wyjąć na 10 sekund baterię okrągłą (12) i akumulator (8).

## Konserwacja i serwis

### Konserwacja i czyszczenie

► **Przed przystąpieniem do jakichkolwiek prac przy elektronarzędziu (np. prace konserwacyjne, wymiana osprzętu itp.), a także na czas transportu i przechowywania należy wyjąć z niego akumulator.** Niezamierzone uruchomienie włącznika/wyłącznika grozi skażeniem.

Lampa akumulatorowa jest bezobsługowa i nie zawiera żadnych części wymagających wymiany lub konserwacji.

Szklaną szybkę lampy akumulatorowej należy czyścić za pomocą miękkiej i suchej szmatki, aby zapobiec uszkodzeniom. Nie stosować żadnych środków czyszczących ani rozpuszczalników.

Po całkowitym rozładowaniu baterii okrągłej należy ją wymienić na nową.

### Obsługa klienta oraz doradztwo dotyczące użytkownika

Ze wszystkimi pytaniami, dotyczącymi naprawy i konserwacji nabytego produktu oraz dostępu do części zamiennych, prosimy zwracać się do punktów obsługi klienta. Rysunki techniczne oraz informacje o częściach zamiennych można znaleźć pod adresem: [www.bosch-pt.com](http://www.bosch-pt.com) Nasz zespół doradztwa dotyczącego użytkownika odpowie na wszystkie pytania związane z produktami firmy Bosch oraz ich osprzętem.

Przy wszystkich zgłoszeniach oraz zamówieniach części zamiennych konieczne jest podanie 10-cyfrowego numeru katalogowego, znajdującego się na tabliczce znamionowej produktu.

### Polska

Robert Bosch Sp. z o.o.  
Serwis Elektronarzędzi  
Ul. Jutrzenki 102/104

02-230 Warszawa

Na [www.serwisbosch.com](http://www.serwisbosch.com) najdą Państwo wszystkie szczegóły dotyczące usług serwisowych online.

Tel.: 22 7154450

Faks: 22 7154440

E-Mail: [bsc@pl.bosch.com](mailto:bsc@pl.bosch.com)

[www.bosch-pt.pl](http://www.bosch-pt.pl)

**Pozostałe adresy serwisów znajdują się na stronie:**

[www.bosch-pt.com/serviceaddresses](http://www.bosch-pt.com/serviceaddresses)

## Transport

Załączone w dostawie akumulatory litowo-jonowe podlegają wymaganiom przepisów dotyczących towarów niebezpiecznych. Akumulatory mogą być transportowane drogą lądową przez użytkownika, bez konieczności spełnienia jakichkolwiek dalszych warunków.

W przypadku przesyłki przez osoby trzecie (np. transport drogą powietrzną lub za pośrednictwem firmy spedycyjnej) należy dostosować się do szczególnych wymogów dotyczących opakowania i oznakowania towaru. W takim wypadku podczas przygotowywania towaru do wysyłki należy skonsultować się z ekspertem ds. towarów niebezpiecznych.

Akumulatory można wysyłać tylko wówczas, gdy ich obudowa nie jest uszkodzona. Odstłonięte styki należy zakleić, a akumulator zapakować w taki sposób, aby nie mógł on się poruszać (przesuwać) w opakowaniu. Należy wziąć też pod uwagę ewentualne inne przepisy prawa krajowego.

## Utylizacja odpadów



Lampy akumulatorowe, akumulatory, osprzęt i opakowanie należy oddać do powtórnego przetworzenia zgodnego z obowiązującymi przepisami w zakresie ochrony środowiska.



Lamp akumulatorowych i akumulatorów/baterii nie wolno wyrzucać do odpadów domowych!

## Tylko dla krajów UE:

Zgodnie z europejską dyrektywą 2012/19/UE niezdatne do użytku lampy akumulatorowe, a zgodnie z europejską dyrektywą 2006/66/WE uszkodzone lub zużyte akumulatory/baterie, należy zbierać osobno i doprowadzić do ponownego przetworzenia zgodnie z przepisami ochrony środowiska.

## Akumulatory/baterie:

### Li-Ion:

Prosimy postępować zgodnie ze wskazówkami umieszczoneymi w rozdziale Transport (zob. „Transport“, Strona 71).

# Čeština

## Bezpečnostní upozornění

### Bezpečnostní upozornění pro akumulátorové svítliny



**Přečtěte si všechna bezpečnostní upozornění a všechny pokyny.** Nedodržování bezpečnostních upozornění a pokynů může mít za následek úraz elektrickým proudem, požár a/nebo těžká poranění.

### Všechna bezpečnostní upozornění a pokyny do budoucna uschovejte.

- ▶ Přečtěte si a dodržujte všechna bezpečnostní upozornění a všechny pokyny, které jsou přiložené k akumulátoru nebo elektronářadí, se kterým byl akumulátor dodán.
- ▶ **S akumulátorovou svítlinou zacházejte opatrně.** Akumulátorová svítlina vytváří velké teplo, které představuje zvýšené nebezpečí požáru a výbuchu.
- ▶ **Nepracujte s akumulátorovou svítlinou v prostředí s nebezpečím výbuchu.**
- ▶ **Po automatickém vypnutí akumulátorové svítliny už nestiskávejte vypínač.** Akumulátor se může poškodit. Než akumulátorovou svítlinu znovu zapnete, zajistěte, aby byl nabitý akumulátor a akumulátorová svítlina vychladla.
- ▶ **Používejte pouze originální příslušenství Bosch.**
- ▶ **Zdroj světla nelze vyměnit.** Je-li zdroj světla vadný, je třeba vyměnit celou akumulátorovou svítlinu.
- ▶ **Před prováděním veškerých prací na akumulátorové svítlině (např. před montáží, údržbou) a před přepravou a uložením vyjměte z akumulátorové svítliny akumulátor.** Při neúmyslném stisknutí vypínače hrozí nebezpečí poranění.
- ▶ **Paprsek laseru nesměřujte na osoby nebo zvířata a do paprsku laseru se neďivejte ani z větší vzdálenosti.**
- ▶ **Akumulátorovou svítlinu nepoužívejte v silničním provozu.** Akumulátorová svítlina není schválena pro osvětlení v silničním provozu.



0,2 m

**Dodržujte minimální vzdálenost akumulátorové svítliny od všech osvětlovaných povrchů a předmětů.** Při

nedodržení této vzdálenosti se mohou osvětlené předměty přehřívat.



**POZOR! Neďivejte se delší dobu do světelného paprsku.** Optické záření může být škodlivé pro oči.

- ▶ **Když je akumulátorová svítlina v provozu, nezakrývejte hlavu svítliny.** Hlava svítliny se za provozu zahřívá a může způsobit popáleniny, když se toto horko kumuluje.
- ▶ **Při poškození a nesprávném použití akumulátoru mohou unikat výpary. Akumulátor může začít hořet nebo může vybuchnout.** Zajistěte přívod čerstvého

vdzuchu a při potížích vyhledejte lékaře. Výpary mohou dráždit dýchací cesty.

- ▶ **Při nesprávném použití nebo poškozeném akumulátoru může z akumulátoru vytéct hořlavá kapalina. Zabraňte kontaktu s ní. Při náhodném kontaktu opláchněte místo vodou. Pokud se kapalina dostane do očí, vyhledejte navíc lékaře.** Vytékající akumulátorová kapalina může způsobit podráždění pokožky nebo popáleniny.
- ▶ **Špičatými předměty, jako např. hřebíky nebo šroubováky, nebo působením vnější síly může dojít k poškození akumulátoru.** Uvnitř může dojít ke zkratu a akumulátor může začít hořet, může z něj unikat kouř, může vybuchnout nebo se přehřát.
- ▶ **Nepoužívaný akumulátor uchovávejte mimo kancelářské sponky, mince, klíče, hřebíky, šrouby nebo jiné drobné kovové předměty, které mohou způsobit přemostění kontaktů.** Zkrat mezi kontakty akumulátoru může mít za následek popáleniny nebo požár.
- ▶ **Neotvírejte akumulátor.** Hrozí nebezpečí zkratu.
- ▶ **Akumulátor používejte pouze v produktech výrobce.** Jen tak bude akumulátor chráněn před nebezpečným přetížením.



**Chraňte akumulátor před horkem, např. i před trvalým slunečním zářením, ohněm, nečistotami, vodou a vlhkostí.** Hrozí nebezpečí výbuchu a zkratu.



- ▶ **Akumulátory nabíjejte pouze pomocí nabíječek, které jsou doporučené výrobcem.** U nabíječky, která je vhodná pro určitý druh akumulátorů, existuje nebezpečí požáru, pokud se bude používat s jinými akumulátory.
- ▶ **Dávejte pozor, abyste knoflíkovou baterii nikdy nespolkli.** Spolknutí knoflíkové baterie může během 2 hodin způsobit vážné vnitřní poleptání a smrt.



**Zajistěte, aby se knoflíková baterie nedostala do rukou dětem.** Pokud máte podezření, že došlo ke spolknutí knoflíkové baterie nebo že se knoflíková baterie dostala do jiného tělesného otvoru, okamžitě vyhledejte lékaře.



- ▶ **Při výměně baterie dbejte na správnou výměnu.** Hrozí nebezpečí výbuchu.
- ▶ **Nepokoušejte se knoflíkovou baterii nabíjet a zabraňte zkratování knoflíkové baterie.** Knoflíková baterie může přestat těsnit, může vybuchnout, vznítit se a poranit osoby.
- ▶ **Vybité knoflíkové baterie vyjměte a řádně zlikvidujte.** Vybité knoflíkové baterie mohou přestat těsnit, a tím může dojít k poškození výrobku nebo poranění osob.
- ▶ **Knoflíkovou baterii nepřehřívejte a nevhazujte do ohně.** Knoflíková baterie může přestat těsnit, může vybuchnout, vznítit se a poranit osoby.

- ▶ **Knoflíkovou baterii nepoškozujte a nerozebírejte.** Knoflíková baterie může přestat těsnit, vybuchnout, vznítit se a poranit osoby.
- ▶ **Dbejte na to, aby se poškozená knoflíková baterie nedostala do kontaktu s vodou.** Unikající lithium může společně s vodou vytvořit vodík, a způsobit tak požár, výbuch nebo poranění osob.

**Slovní ochranná známka Bluetooth® a grafická označení (loga) jsou zaregistrované obchodní značky a vlastnictví společností Bluetooth SIG, Inc. Na jakékoli používání této ochranné známky/těchto grafických označení společností Robert Bosch Power Tools GmbH se vztahuje licence.**

- ▶ **Zajistěte, aby nedošlo k neúmyslnému a/nebo nedovolenému ovládní akumulátorové svítilny prostřednictvím Bluetooth.** Pomocí aplikace Bosch zadejte PIN.
- ▶ **Akumulátorová svítilna je vybavená bezdrátovým rozhraním. Je nutné dodržovat místní omezení provozu, např. v letadlech nebo nemocnicích.**
- ▶ **Deaktivujte bezdrátové rozhraní např. při přepravě.** Pro vypnutí rádiového rozhraní vyjměte knoflíkovou baterii a akumulátor.
- ▶ **Zajistěte, aby nedošlo k neúmyslnému a/nebo nedovolenému ovládní akumulátorové svítilny prostřednictvím Bluetooth.** Pomocí aplikace Bosch zadejte PIN.
- ▶ **Akumulátorová svítilna je vybavená bezdrátovým rozhraním. Je nutné dodržovat místní omezení provozu, např. v letadlech nebo nemocnicích.**
- ▶ **Deaktivujte bezdrátové rozhraní např. při přepravě.** Pro vypnutí rádiového rozhraní vyjměte knoflíkovou baterii a akumulátor.
- ▶ **Před zapnutím akumulátorové svítilny pomocí aplikace Bosch zajistěte, abyste na akumulátorovou svítilnu viděli, a zkontrolujte, zda jste učinili veškerá bezpečnostní opatření.**
- ▶ **Zabraňte hromadění prachu na pracovišti.** Prach se může lehce vznítit.
- ▶ **Tato akumulátorová svítilna není určena k tomu, aby ji používaly děti a osoby s omezenými fyzickými, smyslovými či duševními schopnostmi nebo nedostatečnými zkušenostmi a vědomostmi. Tuto akumulátorovou svítilnu mohou používat děti od 8 let a osoby s omezenými fyzickými, smyslovými či duševními schopnostmi nebo nedostatečnými zkušenostmi a vědomostmi pouze tehdy, pokud na ně dohlíží osoba zodpovědná za jejich bezpečnost nebo pokud je tato osoba instruovala ohledně bezpečného zacházení s akumulátorovou svítilnou a chápou nebezpečí, která jsou s tím spojená. V opačném případě hrozí nebezpečí nesprávného zacházení a poranění**
- ▶ **Nedovoďte, aby akumulátorovou svítilnu používaly děti.** Je určena pro profesionální použití. Děti mohou neúmyslně oslnit samy sebe nebo jiné osoby.

- Nepoužívejte dále akumulátorovou svítilnu, pokud nelze zavřít kryt přihrádky na baterii, vyjměte knoflíkovou baterii a nechte akumulátorovou svítilnu opravit.

## Popis výrobku a výkonu

### Použití v souladu s určeným účelem

Akumulátorová svítilna je určena pro mobilní, prostorově a časově omezené osvětlení ve vnitřních venkovních prostorech a není vhodná pro běžné osvětlení místnosti. Bluetooth® umožňuje ovládat akumulátorovou svítilnu pomocí aplikace „Bosch Toolbox“.

### Zobrazené součásti

Číslování zobrazených součástí se vztahuje na zobrazení elektronářadí na stránce s obrázky.

- (1) Světlo (LED)
- (2) Opěrná patka
- (3) Bezpečnostní oblouk
- (4) Držadlo
- (5) Ukazatel stupně svícení
- (6) Ukazatel stavu nabití akumulátoru
- (7) Vypínač
- (8) Akumulátor<sup>a)</sup>
- (9) Stativový závit
- (10) Odjišťovací tlačítko akumulátoru<sup>a)</sup>
- (11) Kryt přihrádky pro baterie
- (12) Knoflíková baterie
- (13) Chladicí těleso
- (14) Uchycení akumulátoru

- a) **Zobrazené nebo popsané příslušenství nepatří k standardnímu obsahu dodávky. Kompletní příslušenství naleznete v našem programu příslušenství.**

### Technické údaje

Akumulátorová svítilna	GLI 18V-4000 C	
Číslo zboží		<b>3 601 D46 8..</b>
Jmenovité napětí	V=	18
Max. jmenovitý příkon	W	30
Doba svícení <sup>A)</sup> , cca	min/Ah	30
Celkový světelný tok		
1. stupeň	lm	1000
2. stupeň	lm	2000
3. stupeň	lm	4000
Doporučená teplota prostředí při nabíjení	°C	0 až +35
Dovolená teplota prostředí při provozu <sup>B)</sup> a při skladování	°C	-20 až +50
Doporučené akumulátory		GBA 18V... ProCORE18V...

Akumulátorová svítilna	GLI 18V-4000 C	
Doporučené nabíječky		GAL 18... GAX 18... GAL 36...
Knoflíková baterie	V Typ	3 CR 2032
Třída ochrany		⊕ / III
<b>Přenos dat</b>		
Bluetooth <sup>®C)</sup>		Bluetooth <sup>®</sup> 4.2 (Low Energy)
Dosah signálu <sup>D)</sup>	m	15
Používané frekvenční pásmo	MHz	2 402–2 480
Výstupní výkon	mW	< 2

- A) Při maximálním jasu vč. zbývajících doby chodu ve ztlumeném režimu
- B) Omezený výkon při teplotách <0 °C
- C) Mobilní koncová zařízení musí být kompatibilní s uvedenou verzí Bluetooth<sup>®</sup> a podporovat Generic Access Profile (GAP).
- D) Dosah se může výrazně lišit podle vnějších podmínek, včetně použitého přijímače. Uvnitř uzavřených prostorů a vlivem kovových bariér (např. zdí, regálů, kufrů) může být dosah Bluetooth<sup>®</sup> výrazně menší.

Barvy osvětlených objektů mohou být zkráceny.

### Systémové předpoklady

Mobilní koncové zařízení (tablet, chytrý telefon)

Android, iOS<sup>A)</sup>

- A) Minimální systémové předpoklady najdete v App Store ve svém mobilním koncovém zařízení (např. Google Play nebo iTunes).

## Montáž

### Zprovoznění knoflíkové baterie (viz obrázek A)

Aby bylo možné akumulátorovou svítilnu zaznamenat pomocí mobilního koncového zařízení i bez nasazeného akumulátoru (8), je vybavená knoflíkovou baterií.

Pro první zprovoznění odstraňte oddělovací fólii mezi knoflíkovou baterií (12) a kontaktem knoflíkové baterie.

Pro otevření krytu přihrádky baterie (11) otočte kryt pomocí šroubováku proti směru hodinových ručiček a poté kryt přihrádky baterie sejměte. Odstraňte fólii z kontaktu knoflíkové baterie a znovu uzavřete kryt přihrádky baterie.

### Nabíjení akumulátoru (příslušenství)

- **Používejte pouze nabíječky uvedené v technických údajích.** Jen tyto nabíječky jsou přizpůsobené pro lithium-iontový akumulátor používaný s vašim elektronářadím.

**Upozornění:** Akumulátor se dodává částečně nabitý. Aby byl zaručen plný výkon akumulátoru, před prvním použitím akumulátor úplně nabijte v nabíječce.

Lithium-iontový akumulátor lze nabíjet kdykoli, aniž by se tím zkrátila životnost. Přerušení procesu nabíjení nepoškozuje akumulátor.

Lithium-iontový akumulátor je díky „Electronic Cell Protection (ECP)“ chráněn proti hlubokému vybití. Při

vybitém akumulátoru se ochranným obvodem akumulátorová svítidla vypne.

► **Po automatickém vypnutí akumulátorové svítidly už nestiskávejte vypínač.** Akumulátor se může poškodit.

Než akumulátorovou svítidlo znovu zapnete, zajistěte, aby byl nabitý akumulátor a akumulátorová svítidla vychladla.

Pro vyjmutí akumulátoru (8) stiskněte odjišťovací tlačítko (10) a vytáhněte akumulátor z akumulátorové svítidly.

**Nepoužívejte přitom násilí.**

Dodržujte pokyny pro likvidaci.

## Provoz

### Uvedení do provozu

#### Nasazení akumulátoru (viz obrázek A)

Vložte nabitý akumulátor (8) do uchycení akumulátoru (14) tak, aby citelně zaskočil.

#### Instalace

Postavte akumulátorovou svítidlo na stabilní, rovný podklad. Dbejte na bezpečné postavení.

Bezpečnostní oblouky (3) chrání světlo (1) proti poškození, když se akumulátorová svítidlo neúmyslně převrhne.

#### Upevnění na stativ

Pomocí stativového závitu (9) můžete akumulátorovou svítidlo našroubovat na stativ.

Spojte akumulátorovou svítidlo pevně se stativem. Zajistěte, aby se akumulátorová svítidlo nemohla uvolnit a/nebo nemohla spadnout.

Dbejte na bezpečné postavení stativu.

#### Zapnutí/vypnutí a nastavení jasu

Vypínač	Funkce
1 stisknutí	Zapnutí akumulátorové svítidly, tlumený jas (1. stupeň)
2 stisknutí	Zapnutí akumulátorové svítidly, tlumený jas (2. stupeň)
3 stisknutí	Zapnutí akumulátorové svítidly, plný jas (3. stupeň)
4 stisknutí	Vypnutí akumulátorové svítidly

Je-li akumulátorová svítidlo zapnutá cca 5 minut, při příštím stisknutí se okamžitě vypne.

#### Ochrana proti přetížení závislá na teplotě

Při překročení přípustné provozní teploty se akumulátorová svítidla vypne. Nechte akumulátorovou svítidlo vychladnout a znovu ji zapněte.

#### Ukazatel stavu nabití akumulátoru (akumulátorová svítidla)

Když je akumulátorová svítidla zapnutá, indikuje pět LED ukazatele stavu nabití akumulátoru (6) stav nabití akumulátoru (8).

#### Ukazatel stavu nabití akumulátoru

Zelené LED ukazatele stavu nabití akumulátoru indikují stav nabití akumulátoru. Z bezpečnostních důvodů je zjištění

stavu nabití možné pouze při vypnuté akumulátorové svítidlně.

Pro zobrazení stavu nabití stiskněte tlačítko ukazatele stavu nabití (6) nebo (10). Je to možné také při vyjmutém akumulátoru.

Pokud po stisknutí tlačítka ukazatele stavu nabití nesvíí žádná LED, je akumulátor vadný a musí se vyměnit.

#### Typ akumulátoru GBA 18V...



LED	Kapacita
Trvale svítí tři zelené	60–100 %
Trvale svítí dvě zelené	30–60 %
Trvale svítí jedna zelená	5–30 %
Bliká jedna zelená	0–5 %

#### Typ akumulátoru ProCORE18V...



LED	Kapacita
Trvale svítí pět zelených	80–100 %
Trvale svítí čtyři zelené	60–80 %
Trvale svítí tři zelené	40–60 %
Trvale svítí dvě zelené	20–40 %
Trvale svítí jedna zelená	5–20 %
Bliká jedna zelená	0–5 %

#### Výměna knoflíkové baterie (viz obrázek A)

Před úplným vybitím knoflíkové baterie (12) se v aplikaci zobrazí varování.

Pro otevření krytu příhrádky baterie (11) otočte kryt pomocí šroubováku proti směru hodinových ručiček a poté kryt příhrádky baterie sejměte. Vyjměte vybitou knoflíkovou baterii a vložte novou knoflíkovou baterii. **Při vyjímání dávejte pozor, abyste nepoškodili držák baterie. Dbejte na to, aby byla knoflíková baterie kladným pólem nahoru.**

Kryt příhrádky baterie znovu zavřete.

#### Ovládání pomocí aplikace

Akumulátorová svítidla je vybavená modulem *Bluetooth®*, který pomocí rádiové techniky umožňuje přenos dat na určitá mobilní koncová zařízení s rozhraním *Bluetooth®* (např. chytrý telefon, tablet).

Abyste mohli akumulátorovou svítidlo ovládat přes *Bluetooth®*, potřebujete aplikaci „Bosch Toolbox“. Aplikaci si stáhněte v příslušném obchodě s aplikacemi (Apple App Store, Google Play Store).

Poté zvolte v aplikaci bod nabídky „My Tools“. Na displeji vašeho mobilního koncového zařízení se budou zobrazovat všechny další kroky pro spojení akumulátorové svítidly s koncovým zařízením.



Po vytvoření spojení s mobilním koncovým zařízením a provedení autorizace jsou k dispozici následující funkce:

- Dálkové ovládání
- Časové ovládání
- Spojení více akumulátorových svítilen do jedné skupiny
- Personalizace
- Kontrola stavu, varovná hlášení
- Všeobecné informace a nastavení
- Správa

## Pracovní pokyny

Krátce předtím než se akumulátorová svítilna vypne kvůli vybitému akumulátoru, třikrát zabliká a svítí s polovičním jasem.

### Závady – příčiny a odstranění

Příčina	Odstranění
<b>S akumulátorovou svítilnou nelze navázat spojení přes Bluetooth®.</b>	
Akumulátorová svítilna nevysílá signál Bluetooth®.	Vyjměte na 10 sekund knoflíkovou baterii <b>(12)</b> a akumulátor <b>(8)</b> .
<b>Akumulátorovou svítilnu nelze ovládat prostřednictvím Bluetooth®, přestože je nasazený nabitý akumulátor.</b>	
Modul Bluetooth® není aktivovaný.	Stiskněte opakovaně vypínač <b>(7)</b> , dokud nebude možné akumulátorovou svítilnu ovládat prostřednictvím Bluetooth®.
<b>Akumulátorovou svítilnu nelze po bezdrátovém nabíjení zapnout.</b>	
Indukčně nabíjecí akumulátor se musí znovu inicializovat.	Vyjměte na 10 sekund akumulátor <b>(8)</b> .
<b>Nefunguje PIN pro spojení přes Bluetooth.</b>	
Je nutné resetovat PIN na tovární nastavení.	Vyjměte na 10 sekund knoflíkovou baterii <b>(12)</b> a akumulátor <b>(8)</b> .

## Údržba a servis

### Údržba a čištění

- **Před každou prací na elektronářadí (např. údržba, výměna nástrojů) a při jeho přepravě a uskladnění vyjměte akumulátor.** Při neúmyslném stisknutí vypínače hrozí nebezpečí poranění.

Akumulátorová svítilna je bezúdržbová a neobsahuje žádné díly, které se musejí měnit nebo udržovat.

Sklo akumulátorové svítilny čistěte pouze suchým, měkkým hadříkem, aby nedošlo k poškození. Nepoužívejte čisticí prostředky nebo rozpouštědla.

Když je knoflíková baterie úplně vybitá, vyměňte ji za novou.

## Zákaznická služba a poradenství ohledně použití

Zákaznická služba zodpoví vaše dotazy k opravě a údržbě vašeho výrobku a též k náhradním dílům. Rozkladové výkresy a informace o náhradních dílech najdete také na: **www.bosch-pt.com**

V případě dotazů k našim výrobkům a příslušenství vám ochotně pomůže poradenský tým Bosch.

V případě veškerých otázek a objednávek náhradních dílů bezpodmínečně uveďte 10místné věcné číslo podle typového štítku výrobku.

### Czech Republic

Robert Bosch odbytová s.r.o.

Bosch Service Center PT

K Vápence 1621/16

692 01 Mikulov

Na [www.bosch-pt.cz](http://www.bosch-pt.cz) si můžete objednat opravu Vašeho stroje nebo náhradní díly online.

Tel.: +420 519 305700

Fax: +420 519 305705

E-Mail: [servis.naradi@cz.bosch.com](mailto:servis.naradi@cz.bosch.com)

[www.bosch-pt.cz](http://www.bosch-pt.cz)

### Další adresy servisů najdete na:

[www.bosch-pt.com/serviceaddresses](http://www.bosch-pt.com/serviceaddresses)

## Přeprava

Obsazené lithium-iontové akumulátory podléhají požadavkům zákona o nebezpečných nákladech. Tyto akumulátory mohou být bez dalších podmínek přepravovány uživatelem po silnici.

Při zasílání prostřednictvím třetí osoby (např.: letecká přeprava nebo expedice) je třeba brát zřetel na zvláštní požadavky na balení a označení. Zde musí být při přípravě zásilky nezbytně přizván expert na nebezpečné náklady.

Akumulátory zasílejte pouze tehdy, pokud není poškozený kryt. Otevřené kontakty přelepte lepicí páskou a akumulátor zabalte tak, aby se v obalu nemohl pohybovat. Dodržujte také případné další národní předpisy.

## Likvidace



Akumulátorové svítilny, akumulátory, příslušenství a obaly je třeba odevzdat k ekologické recyklaci.



Akumulátorové svítilny a akumulátory/baterie nevyhazujte do domovního odpadu!

### Pouze pro země EU:

Podle evropské směrnice 2012/19/EU se musí již nepoužitelné akumulátorové svítilny a podle evropské směrnice 2006/66/ES vadné nebo opotřebované akumulátory/baterie shromážďovat odděleně a odevzdat k ekologické recyklaci.

### Akumulátory/baterie:

#### Lithium-iontové:

Dodržujte pokyny uvedené v části Přeprava (viz „Přeprava“, Stránka 75).

## Slovenčina

### Bezpečnostné upozornenia

#### Bezpečnostné upozornenia pre používanie akumulátorových svietidiel



Prečítajte si všetky bezpečnostné upozornenia a pokyny. Nedodržanie bezpečnostných upozornení a pokynov môže zapríčiniť úraz elektrickým prúdom, požiar a/alebo ťažké poranenia.

Všetky bezpečnostné upozornenia a pokyny starostlivo uschovajte na budúce použitie.

- ▶ Prečítajte si a dodržiavajte všetky bezpečnostné upozornenia a pokyny priložené k akumulátoru alebo elektrickému náradíu, s ktorým bol akumulátor dodaný.
  - ▶ S akumulátorovým svietidlom zaobchádzajte starostlivo. Akumulátorové svietidlo vyvíja teplo, ktoré vedie k zvýšenému nebezpečenstvu požiaru a výbuchu.
  - ▶ S akumulátorovým svietidlom nepracujte v prostredí s nebezpečenstvom výbuchu.
  - ▶ Po automatickom vypnutí akumulátorového svietidla už ďalej nestláčajte vypínač. Akumulátor by sa mohol poškodiť. Než akumulátorové svietidlo znova zapnete, zaistite, aby bol nabitý akumulátor a akumulátorové svietidlo vychladlo.
  - ▶ Používajte len originálne príslušenstvo Bosch.
  - ▶ Svetelný zdroj sa nedá vymeniť. Keď je svetelný zdroj chybný, musí sa vymeniť celé akumulátorové svietidlo.
  - ▶ Pred všetkými prácami na akumulátorovom svietidle (napríklad montáž, údržba atď.), ako aj pri jeho preprave a uskladnení vyberte akumulátor zo svietidla. V prípade neúmyselného aktivovania vypínača hrozí nebezpečenstvo poranenia.
  - ▶ Nesmerujte laserový lúč na osoby ani na zvieratá, ani sa nepozerajte do laserového lúča, dokonca ani z väčšej vzdialenosti.
  - ▶ Akumulátorové svietidlo nepoužívajte v cestnej premávke. Akumulátorové svietidlo nie je schválené na osvetľovanie v cestnej premávke.
-  **0,2 m** **Držte minimálnu vzdialenosť akumulátorového svietidla od všetkých osvetľovaných povrchov a predmetov.** Pri nedodržaní tejto vzdialenosti sa môžu osvetlené predmety prehrievať.



**POZOR! Nepozerajte dlhší čas do svetelného lúča.** Optické žiarenie by mohlo spôsobiť poškodenie zraku.

- ▶ **Nezakrývajte hornú časť svietidla počas prevádzky akumulátorového svietidla.** Horná časť svietidla sa počas prevádzky zahrieva a môže zapríčiniť vznik popálenín, ak sa toto teplo nahromaďí.
- ▶ **Po poškodení akumulátora alebo v prípade neodborného používania môžu z akumulátora vystupovať**

**škodlivé výpary. Akumulátor môže horieť alebo vybuchnúť.** Zabezpečte prívod čerstvého vzduchu a v prípade ťažkostí vyhľadajte lekára. Tieto výpary môžu podráždiť dýchacie cesty.

- ▶ **Pri nesprávnom používaní alebo poškodení akumulátora môže z neho vytekať kvapalina. Vyhýbajte sa kontaktu s touto kvapalinou. Po náhodnom kontakte miesto opláchnite vodou. Ak sa dostane kvapalina z akumulátora do kontaktu s očami, po výplachu očí vyhľadajte lekára.** Unikajúca kvapalina z akumulátora môže mať za následok podráždenie pokožky alebo popáleniny.
- ▶ **Špicatými predmetmi, ako napr. klince alebo skrutkovače alebo pôsobením vonkajšej sily môže dôjsť k poškodeniu akumulátora.** Vo vnútri môže dôjsť ku skratu a akumulátor môže začať horieť, môže z neho unikať dym, môže vybuchnúť alebo sa prehriať.
- ▶ **Nepoužívaný akumulátor neskladujte tak, aby mohol prísť do styku s kancelárskymi sponkami, mincami, kľúčmi, klincami, skrutkami alebo s inými drobnými kovovými predmetmi, ktoré by mohli spôsobiť premostenie kontaktov.** Skrat medzi kontaktmi akumulátora môže mať za následok popálenie alebo vznik požiaru.
- ▶ **Akumulátor neotvárajte.** Hrozí nebezpečenstvo skratu.
- ▶ **Akumulátor používajte len v produktoch výrobcu.** Len tak bude akumulátor chránený pred nebezpečným preťažením.



**Chráňte akumulátor pred teplom, napr. aj pred trvalým slnečným žiarením, pred ohňom, špinou, vodou a vlhkosťou.** Hrozí nebezpečenstvo výbuchu a skratu.

- ▶ **Akumulátory nabíjajte len nabíjačkami odporúčanými výrobcu.** Ak sa používa nabíjačka určená na nabíjanie určitého druhu akumulátorov na nabíjanie iných akumulátorov, hrozí nebezpečenstvo požiaru.
- ▶ **Gombíkové batérie nikdy neprehliťajte.** Prehltnutie gombíkovej batérie môže v priebehu 2 hodín viesť k vážnym vnútorným poleptaniam a smrti.



**Zabezpečte, aby sa gombíková batéria nedostala do rúk deťom.** V prípade podozrenia z prehltnutia gombíkovej batérie alebo jej zavedenia do iného telesného otvoru okamžite vyhľadajte lekársku pomoc.



- ▶ **Pri výmene batérie dbajte, aby výmena prebehla správne.** Hrozí nebezpečenstvo výbuchu.
- ▶ **Nepokúšajte sa nabíjať gombíkové batérie a neskratujte ich.** Gombíková batéria sa môže stať netesnou, vybuchnúť, vznietiť sa a poraniť osoby.
- ▶ **Vybité gombíkové batérie likvidujte v súlade s predpismi.** Vybité gombíkové batérie sa môžu stať netesnými a poškodiť produkt alebo poraniť osoby.

- ▶ **Gombíkovú batériu neprehrievajte a nehádzte do ohňa.** Gombíková batéria sa môže stať netesnou, vybuchnúť, vznietiť sa a zraniť osoby.
- ▶ **Gombíkovú batériu nepoškodzujte a nerozoberajte.** Gombíková batéria sa môže stať netesnou, vybuchnúť, vznietiť sa a zraniť osoby.
- ▶ **Zabráňte kontaktu poškodenej gombíkovej batérie s vodou.** Unikajúce lítium môže pri kontakte s vodou reagovať a uvoľniť vodík a spôsobiť požiar, výbuch alebo poranenie osôb.

**Slovné označenie Bluetooth® a tiež obrazové značky (logá) sú registrovanými ochrannými značkami a vlastníctvom spoločnosti Bluetooth SIG, Inc. Akékoľvek použitie tohto slovného označenia/obrazovej značky spoločnosťou Robert Bosch Power Tools GmbH je realizované na základe licencie.**

- ▶ **Zabezpečte, aby sa akumulátorové svetidlo neúmyselne a/alebo nedovolené neovládalo prostredníctvom Bluetooth.** Zadaťte PIN aplikáciou Bosch.
- ▶ **Akumulátorové svetidlo je vybavené rádiovým rozhraním. Dodržiavajte lokálne prevádzkové obmedzenia, napríklad v lietadlách alebo nemocniciach.**
- ▶ **Deaktivujte rádiové rozhranie napr. pri preprave.** Rádiové rozhranie vypnete odstránením gombíkovej batérie a akumulátora.
- ▶ **Zabezpečte, aby sa akumulátorové svetidlo neúmyselne a/alebo nedovolené neovládalo prostredníctvom Bluetooth.** Zadaťte PIN aplikáciou Bosch.
- ▶ **Akumulátorové svetidlo je vybavené rádiovým rozhraním. Dodržiavajte lokálne prevádzkové obmedzenia, napríklad v lietadlách alebo nemocniciach.**
- ▶ **Deaktivujte rádiové rozhranie napr. pri preprave.** Rádiové rozhranie vypnete odstránením gombíkovej batérie a akumulátora.
- ▶ **Pred zapnutím akumulátorového svetidla pomocou aplikácie Bosch zaistíte, aby bol zabezpečený vizuálny kontakt s akumulátorovým svetidlom a aby boli uskutočnené všetky bezpečnostné opatrenia.**
- ▶ **Zabráňte usadzovaniu a hromadeniu prachu na pracovisku.** Prach sa môže ľahko zapáliť.
- ▶ **Toto akumulátorové svetidlo nie je určené na to, aby ho používali deti a osoby s obmedzenými fyzickými, zmyslovými alebo duševnými schopnosťami alebo s nedostatočnými skúsenosťami a vedomosťami. Toto akumulátorové svetidlo môžu používať deti od 8 rokov a osoby s obmedzenými fyzickými, zmyslovými alebo duševnými schopnosťami alebo s nedostatočnými skúsenosťami a vedomosťami vtedy, keď sú pod dozorom osoby zodpovednej za ich bezpečnosť alebo ak ich táto osoba poučila o bezpečnom zaobchádzaní s akumulátorovým svetidlom a chápu nebezpečenstvá, ktoré sú s tým spojené.** V opačnom prípade existuje riziko chybnej obsluhy a vzniku poranení
- ▶ **Nedovoľte deťom používať akumulátorové svetidlo.** Toto akumulátorové svetidlo je určené na profesionálne

používanie. Deti môžu neúmyselne oslepiť seba alebo iné osoby.

- ▶ **Akumulátorové svetidlo nepoužívajte, ak sa veko priehradky na batériu už nedá zatvoriť.** V takom prípade odstráňte gombíkovú batériu a akumulátorové svetidloajte opraviť.

## Opis výrobku a výkonu

### Používanie v súlade s určením

Akumulátorové svetidlo je určené na mobilné, priestorovo a časovo obmedzené osvetlenie vnútorných oblastí a nie je vhodné na všeobecné osvetlenie priestoru.

Bluetooth® umožňuje obsluhovať akumulátorové svetidlo pomocou aplikácie "Bosch Toolbox".

### Vyobrazené komponenty

Číslovanie jednotlivých komponentov sa vzťahuje na vyobrazenie elektrického náradia na grafickej strane.

- (1) Svetidlo (LED)
- (2) Oporná pätká
- (3) Bezpečnostný strmeň
- (4) Rukoväť na prenášanie
- (5) Indikácia stupňa osvetlenia
- (6) Ukazovateľ stavu nabitia akumulátora
- (7) Vypínač
- (8) Akumulátor<sup>a)</sup>
- (9) Uchytenie statívu
- (10) Tlačidlo na odistenie akumulátora<sup>a)</sup>
- (11) Veko priehradky na batériu
- (12) Gombíkový článok
- (13) Chladič
- (14) Uchytenie akumulátora

a) **Vyobrazené alebo opísané príslušenstvo nepatrí do štandardného rozsahu dodávky. Kompletné príslušenstvo nájdete v našom sortimente príslušenstva.**

### Technické údaje

Akumulátorové svetidlo	GLI 18V-4000 C	
Vecné číslo		<b>3 601 D46 8..</b>
Menovité napätie	V=	18
Max. menovitý príkon	W	30
Čas svietenia <sup>a)</sup> , cca	min/Ah	30
Celkový svetelný tok		
1. stupeň	lm	1 000
2. stupeň	lm	2 000
3. stupeň	lm	4 000
Odporúčaná teplota prostredia pri nabíjaní	°C	0 až +35

Akumulátorové svetidlo		GLI 18V-4000 C	
Povolená teplota okolia pri prevádzke <sup>B)</sup> a pri skladovaní	°C	-20 až +50	
Odporúčané akumulátory		GBA 18V... ProCORE 18V...	
Odporúčané nabíjačky		GAL 18... GAX 18... GAL 36...	
Gombiková batéria	V Typ	3 CR 2032	
Trieda ochrany		⚡ / III	
<b>Prenos údajov</b>			
Bluetooth <sup>C)</sup>		Bluetooth® 4.2 (Low Energy)	
Max. dosah signálu <sup>D)</sup>	m	15	
Použitý frekvenčný rozsah	MHz	2 402–2 480	
Výstupný výkon	mW	< 2	

- A) pri maximálnom jase vrátane zvýšného času chodu v stlmenom režime  
 B) obmedzený výkon pri teplotách <0 °C  
 C) Mobilné koncové zariadenia musia byť kompatibilné s uvedenou verziou Bluetooth®-Low-Energy a musia podporovať Generic Access Profile (GAP).  
 D) Dosah sa môže výrazne líšiť v závislosti od vonkajších podmienok, vrátane použitého prijímacieho zariadenia. V uzavretých priestoroch a cez kovové prekážky (napr. steny, police, kufre atď.) môže byť dosah Bluetooth® výrazne menší.

Farby osvetlených objektov môžu byť skreslené.

#### Systémové predpoklady

Mobilné koncové zariadenie Android, iOS<sup>A)</sup>  
(tablet, smartfón)

- A) Minimálne systémové predpoklady nájdete v obchode s aplikáciami pre vaše mobilné koncové zariadenie (napr. Google Play alebo iTunes).

## Montáž

### Uvedenie gombikovej batérie do prevádzky (pozri obrázok A)

Aby sa dalo akumulátorové svetidlo zachytiť mobilným koncovým zariadením aj bez vloženého akumulátora (8), je vybavené gombikovou batériou.

Pri prvom uvedení do prevádzky odstráňte deliacu fóliu medzi gombikovou batériou (12) a kontaktom gombikovej batérie.

Kryt priehradky na batériu (11) otvoríte tak, že ho skrútkovačom otočíte proti smeru pohybu hodinových ručičiek a odoberte. Odstráňte fóliu z kontaktu gombikovej batérie a kryt priehradky na batériu znova zatvorte.

### Nabíjanie akumulátora (príslušenstvo)

- **Používajte len nabíjačky uvedené v technických údajoch.** Len tieto nabíjačky sú prispôbené na lítium-iónový akumulátor používaný pri vašom elektrickom náradí.

**Upozornenie:** Akumulátor sa dodáva v čiastočne nabitom stave. Aby ste zaručili plný výkon akumulátora, pred prvým použitím ho úplne nabite v nabíjačke.

Lítiovo-iónové akumulátory možno kedykoľvek dobíjať bez toho, aby to negatívne ovplyvnilo ich životnosť. Prerušenie nabíjania takýto akumulátor nepoškodzuje.

Lítiovo-iónový akumulátor je vďaka „Electronic Cell Protection (ECP)“ chránený proti hlbokému vybitiu. Keď je akumulátor vybitý, akumulátorová lampsa sa pomocou ochranného obvodu samočinne vypne.

- **Po automatickom vypnutí akumulátorového svetidla už ďalej nestláčajte vypínač.** Akumulátor by sa mohol poškodiť. Než akumulátorové svetidlo znova zapnete, zaistíte, aby bol nabitý akumulátor a akumulátorové svetidlo vychladlo.

Pri vyberaní akumulátora (8) stlačte odistovacie tlačidlo akumulátora (10) a akumulátor vyťahnite z elektrického svetidla. **Nepoužívajte pritom neprimeranú silu.**

Dodržiavajte upozornenia týkajúce sa likvidácie.

## Prevádzka

### Uvedenie do prevádzky

#### Vkladanie akumulátora (pozri obrázok A)

Vložte nabitý akumulátor (8) do príslušného uchytenia (14) tak, aby citeľne zaskočil.

#### Inštalácia

Akumulátorové svetidlo postavte na stabilný a rovný podklad. Dbajte na bezpečnú polohu.

Bezpečnostný strmeň (3) chráni lampu (1) pred poškodením v prípade, že sa akumulátorové svetidlo neúmyselne zhodí.

#### Upevnenie na statíve

So statívovým uchytením (9) môžete akumulátorové svetidlo naskrutkovať na statív.

Akumulátorové svetidlo pevne spojte so statívom. Zabezpečte, aby sa akumulátorové svetidlo neuvoľnilo a/alebo nespadlo.

Dbajte na bezpečnú polohu statívu.

#### Zapínanie/vypínanie a nastavenie jasu

Vypínač	Funkcia
1 × stlačiť	Zapnutie akumulátorového svetidla, tlmene (1. stupeň)
2 × stlačiť	Zapnutie akumulátorového svetidla, tlmene (2. stupeň)
3 × stlačiť	Zapnutie akumulátorového svetidla, plný jas (3. stupeň)
4 × stlačiť	Vypnutie akumulátorového svetidla

Ak bolo akumulátorové svetidlo zapnuté cca 5 minút, ďalším stlačením sa okamžite vypne.

### Tepelná ochrana proti preťaženiu



Pri prekročení prípustnej prevádzkovej teploty sa akumulátorové svietidlo vypne. Nechajte akumulátorovú lampu vychladnúť a potom akumulátorovú lampu opätovne zapnite.

### Ukazovateľ stavu nabitia akumulátora (akumulátorové svietidlo)

Na zapnutom akumulátorovom svietidle päť zelených LED ukazovateľa stavu nabitia akumulátora (6) zobrazuje stav nabitia akumulátora (8).

### Indikácia stavu nabitia akumulátora

Zelené LED ukazovateľa stavu nabitia akumulátora zobrazujú stav nabitia akumulátora. Z bezpečnostných dôvodov je zisťovanie stavu nabitia možné len vtedy, keď je akumulátorové svietidlo vypnuté.

Stlačte tlačidlo pre ukazovateľ stavu nabitia  alebo , aby sa zobrazil stav nabitia. Je to možné aj vtedy, keď je akumulátor vybratý.

Ak po stlačení tlačidla pre indikáciu stavu nabitia nesvieti žiadna LED kontrolka, akumulátor je chybný a musí sa vymeniť.

### Typ akumulátora GBA 18V...



LED kontrolky	Kapacita
Neprerušované svetlo 3× zelená	60–100 %
Neprerušované svetlo 2× zelená	30–60 %
Neprerušované svetlo 1× zelená	5–30 %
Blikanie 1× zelená	0–5 %

### Typ akumulátora ProCORE18V...



LED kontrolky	Kapacita
Neprerušované svetlo 5× zelených	80–100 %
Neprerušované svetlo 4× zelené	60–80 %
Neprerušované svetlo 3× zelené	40–60 %
Neprerušované svetlo 2× zelené	20–40 %
Neprerušované svetlo 1× zelená	5–20 %
Blikanie 1× zelená	0–5 %

### Výmena gombíkovej batérie (pozri obrázok A)

Prv než sa gombíková batéria (12) úplne vybijie, v aplikácii sa zobrazí výstraha.

Krýt priehradky na batériu (11) otvoríte tak, že ho skrutkovačom otočíte proti smeru pohybu hodinových ručičiek a odoberie. Vyberte vybitú gombíkovú batériu a vložte namiesto nej novú. **Pri vyberaní dávajte pozor na to, aby ste držiak batérie nepoškodili. Dbajte na to, aby kladný pól gombíkovej batérie smeroval nahor.**

Krýt priehradky na batériu znova zatvorte.

### Riadenie prostredníctvom aplikácie

Akumulátorové osvetlenie je vybavené modulom *Bluetooth*<sup>®</sup>, ktorý s rádiovou technikou umožňuje prenos údajov s určitými mobilnými koncovými zariadeniami s rozhraním *Bluetooth*<sup>®</sup> (napr. smartfón, tablet).

Abyste akumulátorové svietidlo mohli ovládať technológiou *Bluetooth*<sup>®</sup>, potrebujete aplikáciu Bosch Toolbox. Stiahnite si aplikáciu v príslušnom obchode aplikácií (Apple App Store, Obchod Google Play).

Následne si vyberte v aplikácii podradenú položku „My Tools“. Na displeji vášho mobilného koncového zariadenia sa zobrazia všetky ďalšie kroky potrebné na spojenie akumulátorového svietidla s koncovým zariadením.

Po vytvorení spojenia s mobilným koncovým zariadením a uskutočnení autorizácie sú k dispozícii nasledujúce funkcie:

- Diaľkové ovládanie
- Časové riadenie
- Zhrnutie viacerých akumulátorových svietidiel do jednej skupiny
- Personalizácia
- Kontrola stavu, poskytovanie výstražných hlásení
- Všeobecné informácie a nastavenia
- Spravovanie

### Upozornenia týkajúce sa prác

Krátko predtým, ako sa akumulátorové svietidlo vypne z dôvodu vybitia akumulátora, trikrát zabliká a začne svietiť so zníženým jasom.

### Chyby – príčiny a odstránenie

Príčina	Pomoc
<b>S akumulátorovým svietidlom sa nedá spojiť prostredníctvom <i>Bluetooth</i><sup>®</sup>.</b>	Akumulátorové svietidlo nevyysiela signál <i>Bluetooth</i> <sup>®</sup> . Vyberte na 10 sekúnd gombíkovú batériu (12) a akumulátor (8).
<b>Akumulátorové svietidlo sa napriek tomu, že je vložený a nabitý akumulátor, nedá ovládať prostredníctvom <i>Bluetooth</i><sup>®</sup>.</b>	Stlačte viackrát vypínač (7), aby sa akumulátorové svietidlo dalo ovládať prostredníctvom <i>Bluetooth</i> <sup>®</sup> .
<b>Akumulátorové svietidlo sa po bezdrôtovom nabíjaní nedá zapnúť.</b>	Indukčne nabíjateľný akumulátor sa musí nanovo inicializovať. Vyberte na 10 sekúnd akumulátor (8).
<b>PIN <i>Bluetooth</i> spojenia nefunguje.</b>	Musí sa obnoviť výrobné nastavenie PIN. Vyberte na 10 sekúnd gombíkovú batériu (12) a akumulátor (8).

## Údržba a szerviz

### Údržba a čistenie

- **Pred všetkými prácami na elektrickom náradí (napríklad údržba, výmena nástroja a podobne), ako aj pri jeho preprave a uskladnení vyberte akumulátor z elektrického náradia.** V prípade neúmyselného aktivovania vypínača hrozí nebezpečenstvo poranenia.

Táto akumulátorová lampička si nevyžaduje žiadnu údržbu a neobsahuje žiadne súčiastky, ktoré by bolo treba vymieňať alebo ich podrobiť údržbe.

Aby ste sa vyhlí poškodeniu, čistite sklo akumulátorovej lampičky iba suchou mäkkou handričkou. Nepoužívajte žiadne čistiace prostriedky či rozpúšťadlá.

Keď je gombíková batéria úplne vybitá, vymeňte ju za novú.

### Zákaznícka služba a poradenstvo ohľadom použitia

Servisné stredisko Vám odpovie na otázky týkajúce sa opravy a údržby Vášho produktu ako aj náhradných dielov. Rozkladové výkresy a informácie o náhradných dieloch nájdete tiež na: [www.bosch-pt.com](http://www.bosch-pt.com)

V prípade otázok týkajúcich sa našich výrobkov a príslušenstva Vám ochotne pomôže poradenský tím Bosch.

V prípade akýchkoľvek otázok a objednávok náhradných dielov uvádzajte bezpodmienečne 10-miestne vecné číslo uvedené na typovom štítku výrobku.

### Slovakia

Na [www.bosch-pt.sk](http://www.bosch-pt.sk) si môžete objednať opravu vášho stroja alebo náhradné diely online.

Tel.: +421 2 48 703 800

Fax: +421 2 48 703 801

E-Mail: [servis.naradia@sk.bosch.com](mailto:servis.naradia@sk.bosch.com)

[www.bosch-pt.sk](http://www.bosch-pt.sk)

### Ďalšie adresy servisov nájdete na:

[www.bosch-pt.com/serviceaddresses](http://www.bosch-pt.com/serviceaddresses)

### Transport

Priložené lítiovo-iónové akumulátory podliehajú požiadavkám na transport nebezpečného nákladu. Tieto akumulátory smie používateľ náradia prepravovať po cestách bez ďalších opatrení.

Pri zasielaní tretími osobami (napr.: leteckou dopravou alebo prostredníctvom špedície) treba rešpektovať osobitné požiadavky na obaly a označenie. V takomto prípade treba pri príprave zásielky bezpodmienečne konzultovať s odborníkom na prepravu nebezpečného tovaru.

Akumulátory zasielajte iba vtedy, ak nemajú poškodený obal. Otvorené kontakty prelepte a akumulátor zabaľte tak, aby sa v obale nemohol posúvať. Rešpektujte aj prípadné doplňujúce národné predpisy.

### Likvidácia



Akumulátorové lampičky, akumulátory, príslušenstvo a obal treba odovzdať na ekologickú recykláciu.



Neodhadzujte opotrebované akumulátorové lampičky ani akumulátory/batérie do komunálneho odpadu!

### Len pre krajiny EÚ:

Podľa európskej smernice 2012/19/EÚ sa musia už nepoužiteľné akumulátorové svietidlá a podľa európskej smernice 2006/66/ES sa musia poškodené alebo opotrebované akumulátory/batérie zbierať separovane a odovzdávať na ekologickú recykláciu.

### Akumulátory/batérie:

#### Li-Ion:

Dodržiujte pokyny uvedené v časti Transport (pozri „Transport“, Stránka 80).

## Magyar

### Biztonsági tájékoztató

#### Biztonsági előírások akkumulátoros lámpák számára



**Olvassa el az összes biztonsági figyelmeztetést és előírást.** A biztonsági előírások és utasítások betartásának elmulasztása áramütéshez, tűzhöz és/vagy súlyos sérülésekhez vezethet.

#### Kérjük a későbbi használatra gondosan őrizze meg ezeket az előírásokat.

- Kérjük olvassa el és tartsa be valamennyi biztonsági előírást és utasítást, amelyet az akkumulátor, vagy az akkumulátorral szállított elektromos készítséghez mellékeltek megkapott.
- **Az akkumulátoros lámpát gondosan kezelje.** Az akkumulátoros lámpa hőt termel, amely megnövelt tűz- és robbanásveszélyhez vezet.
- **Ne dolgozzon az akkumulátoros lámpával robbanásveszélyes környezetben.**
- **Az akkumulátoros lámpa automatikus lekapcsolása után ne nyomja tovább a be-/kikapcsolót.** Ez megrongálhatja az akkumulátort. Gondoskodjon arról, hogy az akkumulátor meg legyen töltve és az akkumulátoros lámpa le legyen hűlve, mielőtt az akkumulátoros lámpát ismét bekapcsolná.
- **Csak eredeti Bosch-tartozékokat használjon.**
- **A fényforrást nem lehet kicserélni.** Ha a fényforrás elromlott, az egész akkumulátoros lámpát ki kell cserélni.



- ▶ **Az akkumulátoros lámpán végzett bármely munka (például szerelés, karbantartás stb.) megkezdése előtt, valamint annak szállításához és elraktározásához vegye ki az akkumulátort az akkumulátoros lámpából.** Ellenkező esetben a be-/kikapcsoló véletlen megérintésekor bekapcsolódó készülék sérüléseket okozhat.
- ▶ **Ne irányítsa a fénysugarat személyekre vagy állatokra és saját maga se nézzen bele közvetlenül – még nagyobb távolságból sem – a fénysugarba.**
- ▶ **Az akkumulátoros lámpát a közúti közlekedésben ne használja.** Az akkumulátoros lámpa használata a közúti közlekedésben való világításra nincs engedélyezve.

 **Tartsa be az akkumulátoros lámpa és az összes megvilágított felület és tárgy között előírt minimális távolságot.** A minimális távolság be nem tartása esetén a megvilágított tárgyak túlhevülhetnek.



**FIGYELEM! Ne nézzen bele hosszabb ideig a fénysugarba.** Az optikai sugárzás káros lehet a szemekre.

- ▶ **Ne takarja le a lámpafejet, amíg az akkumulátoros lámpa üzemben van.** A lámpafej üzem közben felmelegszik és égési sérüléseket okozhat, ha a hőt nem lehet elvezetni.
- ▶ **Az akkumulátorok megrongálódása vagy szakszerűtlen kezelése esetén abból gőzök léphetnek ki. Az akkumulátor kigyulladhat vagy felrobbanhat.** Azonnal juttasson friss levegőt a helyiségbe, és ha panaszai vannak, keressen fel egy orvost. A gőzök ingerelhetik a légutakat.
- ▶ **Hibás alkalmazás vagy megrongálódott akkumulátor esetén az akkumulátorból gyúlékony folyadék léphet ki. Kerülje el az érintkezést a folyadékkal. Ha véletlenül mégis érintkezésbe kerül az akkumulátorfolyadékkal, azonnal öblítse le vízzel az érintett felületet. Ha a folyadék a szemébe jutott, keressen fel ezen kívül egy orvost.** A kilépő akkumulátorfolyadék irritációkat vagy égéses bőrsérüléseket okozhat.
- ▶ **Az akkumulátort hegyes tárgyak, például tűk vagy csavarhúzó, vagy külső erőbehatások megrongálhatják.** Belső rövidzárlat léphet fel és az akkumulátor kigyulladhat, füstöt bocsáthat ki, felrobbanhat, vagy túlhevülhet.
- ▶ **Tartsa távol a használaton kívüli akkumulátort bármely fémtárgytól, mint például irodai kapcsoktól, pénzérméktől, kulcsoktól, szögektől, csavaroktól és más kisméretű fémtárgyaktól, amelyek áthidalhatják az érintkezőket.** Az akkumulátor érintkezői közötti rövidzárlat égési sérüléseket vagy tüzet okozhat.
- ▶ **Ne nyissa fel az akkumulátort.** Ekkor fennáll egy rövidzárlat veszélye.
- ▶ **Az akkumulátort csak a gyártó termékeiben használja.** Az akkumulátort csak így lehet megvédeni a veszélyes túlterheléstől.



**Óvja meg az elektromos kéziszerszámot a forróságtól, például a tartós napsugárzástól, a tüztől, a szennyezésektől, a víztől és a nedvességtől.** Robbanásveszély és rövidzárlat veszélye áll fenn.

- ▶ **Az akkumulátort csak a gyártó által ajánlott töltőkészülékekkel töltsen fel.** Ha egy bizonyos akkumulátortípus feltöltésére szolgáló töltőkészülékben egy másik akkumulátort próbál feltölteni, tűz keletkezhet.
- ▶ **Sohase nyeljen le gombelemeket.** Egy gombelem lenyelése 2 órán belül súlyos, vagy halálos belső sérülésekhez vezethet.



**Gondoskodjon arról, hogy a gombelem sohasem juthasson gyermekek kezébe.** Ha fennáll annak a gyanúja, hogy valaki lenyelt vagy egy másik testnyílásába betolt egy gombelemet, menjen azonnal orvoshoz.



- ▶ **Az elemcsere során ügyeljen az elem szakszerű kicserélésére.** Robbanásveszély áll fenn.
- ▶ **Ne próbálja meg újra feltölteni és ne zárja rövidre a gombelemeket.** A gombelem tömítetlenné válhat, felrobbanhat, kigyulladhat és személyi sérüléseket okozhat.
- ▶ **A kimerült gombelemeket az előírásoknak megfelelően kell eltávolítani és ártalmatlanítani.** A kimerült gombelemek tömítetlenné válhatnak és így a terméket megrongálhatják vagy személyi sérüléseket okozhatnak.
- ▶ **Ne hevítse túl és ne dobja tűzbe a gombelemeket.** A gombelem tömítetlenné válhat, felrobbanhat, kigyulladhat és személyi sérüléseket okozhat.
- ▶ **Ne rongálja meg és ne szerelje szét a gombelemet.** A gombelem tömítetlenné válhat, felrobbanhat, kigyulladhat és személyi sérüléseket okozhat.
- ▶ **Gondoskodjon arról, hogy egy megrongálódott gombelem ne érintkezessen vízzel.** A kilépő lítium vízzel való érintkezése esetén hidrogén keletkezhet és ez tüzhöz, robbanáshoz vagy személyi sérülésekhez vezethet.

**A Bluetooth® szövédjegy és a képelek (logók) a Bluetooth SIG, Inc. bejegyzett védjegyei és tulajdonai. A szövédjegynek/a képjelnek a Robert Bosch Power Tools GmbH által történő valamennyi alkalmazása a megfelelő licencia alatt áll.**

- ▶ **Gondoskodjon arról, hogy az akkumulátoros lámpát a Bluetooth ne kezelhesse akaratlan és/vagy nem engedett módon.** Rendeljen hozzá a Bosch-ppal egy PIN-t.
- ▶ **Az akkumulátoros lámpa egy rádióinterfészsel van felszerelve. Legyen tekintettel a helyi, például repülőgépekben vagy kórházakban érvényes üzemeltetési korlátozásokra.**
- ▶ **Például a szállításhoz deaktiválja a rádióinterfészt.** A rádióinterfész kikapcsolásához távolítsa el a gombelemet és az akkumulátort.

- ▶ **Gondoskodjon arról, hogy az akkumulátoros lámpát a Bluetooth ne kezelhesse akaratlan és/vagy nem megengedett módon.** Rendeljen hozzá a Bosch-ppal egy PIN-t.
- ▶ **Az akkumulátoros lámpa egy rádióinterfészsel van felszerelve. Legyen tekintettel a helyi, például repülőgépekben vagy kórházakban érvényes üzemeltetési korlátozásokra.**
- ▶ **Például a szállításhoz deaktiválja a rádióinterfészt.** A rádióinterfész kikapcsolásához távolítsa el a gombemet és az akkumulátort.
- ▶ **Az akkumulátor-lámpának a Bosch-alkalmazás segítségével való bekapcsolása előtt gondoskodjon arról, hogy az akkumulátor-lámpa a látómezőjében legyen és hogy minden biztonsági intézkedés végrehajtásra kerüljön.**
- ▶ **Gondoskodjon arról, hogy a munkahelyén ne gyűlhesen össze por.** A porok könnyen meggyulladhatnak.
- ▶ **Ez az akkumulátoros lámpa nincs arra előirányozva, hogy korlátozott fizikai, érzékelési vagy szellemi képességű, illetve kellő tapasztalattal és/vagy tudással nem rendelkező személyek használják. Ezt az akkumulátoros lámpát legalább 8 éves gyerekek és olyan személyek is használhatják, akiknek a fizikai, érzékelési, vagy értelmi képességeik korlátozottak, vagy nincsenek meg a megfelelő tapasztalataik, illetve tudásuk, ha az ilyen személyekre a biztonságukért felelős más személy felügyel, vagy az akkumulátoros lámpa biztonságos kezelésére kioktatta őket és megértették az azzal kapcsolatos veszélyeket.** Ellenkező esetben fennáll a hibás kezelés és a sérülés veszélye
- ▶ **Ne engedje meg, hogy gyerekek használják az akkumulátoros lámpát.** Az akkumulátoros lámpa szakember általi felhasználásra szolgál. A gyerekek akaratlanul saját magukat vagy más személyeket is elvakíthatnak.
- ▶ **Ne használja tovább az akkumulátoros lámpát, ha az elemfiók fedelét nem lehet bezárni. Távolítsa el a gomb-elemet és javíttassa meg az akkumulátoros lámpát.**

## A termék és a teljesítmény leírása

### Rendeltetésszerű használat

Az akkumulátoros lámpa változó helyeken belső helyiségekben térben és időben korlátozott világitásra szolgál és egy helyiség általános megvilágítására nem használható.

A Bluetooth® segítségével az akkumulátoros lámpa a „Bosch Toolbox“ Bosch-ppal is kezelhető.

### Az ábrázolásra kerülő komponensek

A készülék ábrázolásra kerülő komponenseinek sorszámozása az elektromos kéziszerszámnak az ábra-oldalon található képére vonatkozik.

- (1) Lámpa (LED)
- (2) Támasztóláb
- (3) Biztonsági kengyel

- (4) Fogantyú
- (5) Világítási fokozat kijelző
- (6) Akkumulátor töltöttségi szint kijelző
- (7) Be-/kikapcsoló
- (8) Akkumulátor<sup>a)</sup>
- (9) Műszerállványcsatlakozó
- (10) Akkumulátor reteszelés kioldó gomb<sup>a)</sup>
- (11) Akkumulátorfiókfedél
- (12) Gombelem
- (13) Hűtőtest
- (14) Akkumulátor befogó egység

a) A képeken látható vagy a szövegben leírt tartozékok részben nem tartoznak a standard szállítmányhoz. Tartozék-programunkban valamennyi tartozék megtalálható.

### Műszaki adatok

Akkumulátoros lámpa		GLI 18V-4000 C
Rendelési szám		3 601 D46 8..
Névleges feszültség	V=	18
max. névleges felvett teljesítmény	W	30
Világítási időtartam <sup>a)</sup> , kb.	perc/Ah	30
Teljes fényáram		
1. fokozat	lm	1000
2. fokozat	lm	2000
3. fokozat	lm	4000
Javasolt környezeti hőmérséklet a töltés során	°C	0 ... +35
Megengedett környezeti hőmérséklet az üzemelés és a tárolás során <sup>b)</sup>	°C	-20 ... +50
Javasolt akkumulátorok		GBA 18V... ProCORE18V...
Javasolt töltőkészülékek		GAL 18... GAX 18... GAL 36...
Gombelem	V Típus	3 CR 2032
Érintésvédelmi osztály		⚡ / III
<b>Adatátvitel</b>		
Bluetooth <sup>®c)</sup>		Bluetooth <sup>®</sup> 4.2 (Low Energy)
A jel hatótávolsága <sup>d)</sup>	m	15
Alkalmazott frekvencia-tartomány	MHz	2402–2480

**Akkumulátoros lámpa GLI 18V-4000 C**

Leadott teljesítmény mW &lt; 2

- A) maximális fényerő mellett, beleértve a csökkentett fényerős maradékidő üzemmódot
- B) <0 °C hőmérsékletek esetén korlátozott teljesítmény
- C) A mobil végberendezéseknek kompatibiliseknek kell lenniük a megadott Bluetooth®-változattal és támogatniuk kell a Generic Access Profile-t (GAP).
- D) A hatótávolság a külső feltételektől függően, beleértve ebbe az alkalmazásra kerülő vevőkészüléket is, erősen változó lehet. Zárt helyiségekben és fémes akadályok (például falak, polcok, koffer stb.) a Bluetooth®-hatótávolság lényegesen alacsonyabb lehet.

A megvilágított tárgyak színviszadsága hamis lehet.

**Rendszerkövetelmények**Mobil végberendezés (tablet, Android, iOS<sup>A</sup>)  
okostelefon)

- A) A minimális rendszerkövetelményeket az Ön mobil végberendezésének App Store-jében (pl. Google Play vagy iTunes) lehet megtalálni.

## Összeszerelés

### A gombelem üzembevétele (lásd a A ábrát)

Ahhoz, hogy a mobil végberendezés az akkumulátor-lámpát egy abba behelyezett **(8)** akkumulátor nélkül is felismerje, az akkumulátor-lámpa egy gombelemmel van felszerelve.

Az első üzembevitelhez távolítsa el a **(12)** gombelem és a gombelem érintkező közötti elválasztó fóliát.

A **(11)** akkumulátorfiókfedél felnyitásához csavarja azt el egy csavarhúzóval az óramutató járásával ellenkező irányba, majd vegye le az akkumulátorfiókfedelet. Távolítsa el a gombelem érintkezőjéről a fóliát, majd ismét zárja le az akkumulátorfiókfedelet.

### Az akkumulátor feltöltése (tartozék)

- **Csak a Műszaki Adatoknál megadott töltőkészülékeket használja.** Csak ezek a töltőkészülékek felelnek meg pontosan az Ön elektromos kéziszerszámban alkalmazásra kerülő Li-ion-akkumulátornak.

**Figyelem:** Az akkumulátor részben feltöltve kerül kiszállításra. Az akkumulátor teljes teljesítményének biztosítására az első alkalmazás előtt töltsse fel teljesen az akkumulátort a töltőkészülékben.

A Li-ion-akkumulátort bármikor fel lehet tölteni, anélkül, hogy ez megrövidítené az élettartamát. A töltési folyamat megszakítása nem árt az akkumulátornak.

A lithium-ionos-akkumulátort az „Electronic Cell Protection (ECP)” védi a túl erős kisülés ellen. Kisült akkumulátor esetén az akkumulátoros lámpát egy biztonsági védőkapcsolás lekapcsolja.

- **Az akkumulátoros lámpa automatikus lekapcsolása után ne nyomja tovább a be-/kikapcsolót.** Ez megrongálhatja az akkumulátort. Gondoskodjon arról, hogy az akkumulátor meg legyen töltve és az akkumulátoros lámpa le legyen hűlve, mielőtt az akkumulátoros lámpát ismét bekapcsolná.

A **(8)** akkumulátor eltávolításához nyomja meg a **(10)** reteszelés feloldó gombot és húzza ki az akkumulátort az akkumulátoros lámpából. **Ne erőltesse a kihúzást.**

Vegye figyelembe a hulladékba való eltávolítással kapcsolatos előírásokat.

## Üzemeltetés

### Üzembe helyezés

#### Az akkumulátor beszerelése (lásd a A ábrát)

Tegye be a feltöltött **(8)** akkumulátort a **(14)** akkumulátor fogadó egységbe, amíg az érezhetően bepattan.

#### Felállítás

Állítsa az akkumulátoros lámpát egy stabil, sík alapra. Ügyeljen arra, hogy a lámpa biztosan álljon.

A **(3)** biztonsági kengyelek védelmet nyújtanak a **(1)** lámpafejnek a megrongálódások ellen, ha az akkumulátoros lámpát véletlenül feldöntik.

#### Rögzítés az állványra

A **(9)** műszerállványcsatlakozóval hozzá lehet csavarozni az akkumulátoros lámpát egy műszerállványhoz.

Szilárdan kösse össze az akkumulátoros lámpát a műszerállvánnyal. Gondoskodjon arról, hogy az akkumulátoros lámpa ne válhasson le és/vagy ne eshessen le.

Ügyeljen arra, hogy az állvány stabilan álljon.

#### Be- és kikapcsolás és a fényerő beállítása

Be-/kikapcsoló	Funkció
1 x nyomja meg	Az akkumulátoros lámpa bekapcsolása csökkentett fényerővel (1. fokozat)
2 x nyomja meg	Az akkumulátoros lámpa bekapcsolása csökkentett fényerővel (2. fokozat)
3 x nyomja meg	Az akkumulátoros lámpa bekapcsolása teljes fényerővel (3. fokozat)
4 x nyomja meg	Az akkumulátoros lámpa kikapcsolása

Ha az akkumulátoros lámpa kb. 5 percig be volt bekapcsolva, akkor a gomb legközelebbi megnyomásakor azonnal kikapcsolásra kerül.

#### Hőmérsékletfüggő túlterhelés elleni védelem

A megengedett üzemi hőmérséklet túllépése esetén az akkumulátoros kézilámpa kikapcsolásra kerül. Várja meg, amíg az akkumulátoros lámpa lehűl, majd ismét kapcsolja be azt.

#### Akkumulátor feltöltési szintjelző (akkumulátoros lámpa)

A **(6)** akkumulátor töltöttségi szint kijelző öt zöld LED-je bekapcsolt akkumulátoros lámpa esetén a **(8)** akkumulátor töltöttségi szintjét mutatja.

#### Akkumulátor töltöttségi szint kijelző

Az akkumulátor töltési szint kijelző display zöld LED-jei az akkumulátor töltési szintjét mutatják. A feltöltési szintet biztonsági megfontolásokról csak kikapcsolt akkumulátoros lámpa mellett lehet lekérdezni.

Nyomja meg a  vagy a  feltöltési szint kijelző gombot, hogy kijelze a töltési szintet. Erre kivett akkumulátor esetén is van lehetőség.

Ha az akkumulátor feltöltési szint kijelző gomb megnyomása után egy LED sem világít, az akkumulátor meghibásodott és ki kell cserélni.

**Akkumulátor típus: GBA 18V...**



LED-ek	Kapacitás
Tartós fény, 3× zöld	60–100 %
Tartós fény, 2× zöld	30–60 %
Tartós fény, 1× zöld	5–30 %
Villogó fény, 1× zöld	0–5 %

**Akkumulátor típus: ProCORE18V...**



LED-ek	Kapacitás
Tartós fény, 5× zöld	80–100 %
Tartós fény, 4× zöld	60–80 %
Tartós fény, 3× zöld	40–60 %
Tartós fény, 2× zöld	20–40 %
Tartós fény, 1× zöld	5–20 %
Villogó fény, 1× zöld	0–5 %

#### A gombeml kicserélése (lásd a A ábrát)

Mielőtt a (12) gombeml teljesen kimerülne, az app egy figyelmeztető jelzést bocsát ki.

A (11) akkumulátorfiókfedél felnyitásához csavarja azt el egy csavarhúzóval az óramutató járásával ellenkező irányba, majd vegye le az akkumulátorfiókfedelet. Vegye ki az üres gombemlmet és tegyen be egy új gombemlmet. **A kivétel során ügyeljen arra, hogy az akkumulátortartó ne rongálódjon meg. Ügyeljen arra, hogy a gombeml pozitív pólusa felfelé mutasson.**

Ismét zárja le szorosan az akkumulátorfiók fedelét.

#### Vezérlés az app segítségével

Az akkumulátoros lámpa egy *Bluetooth*<sup>®</sup>-modullal van felszerelve, amely a *Bluetooth*<sup>®</sup>-interfészsel amely rádiótechnikai módszerrel lehetővé teszi az adatátvitelt bizonyos mobil végberendezésekhez (például okostelefon, tablet).

Az akkumulátoros lámpa *Bluetooth*<sup>®</sup> segítségével történő vezérléséhez a „Bosch Toolbox” Bosch-appra van szükség. Töltse le egy megfelelő App-Store-ból (Apple App Store, Google Play Store) az appot.

Ezután válassza ki az appban a „My Tools” alpontot. A mobil végberendezés kijelzőjén ekkor megjelenik az akkumulátoros lámpának a végberendezéssel való összekapcsolásához szükséges összes lépés leírása.

Miután sikerült létrehozni egy összeköttetést a mobil végberendezéssel és végrehajtásra került az autorizálás, a következő funkciók állnak rendelkezésre:

- Távirányítás
- Időfüggő vezérlés
- Több akkumulátoros lámpa összefogása egy csoportba
- Személyreszabás
- Státusz ellenőrzése, figyelmeztető üzenetek kiadása
- Általános információk és beállítások
- Adminisztráció

#### Munkavégzési tanácsok

Röviddel azelőtt, mielőtt az akkumulátoros lámpa egy kimerült akkumulátor miatt kikapcsol, háromszor felvillan, majd csökkentett fényerővel világít.

#### Hibák – okaik és elhárításuk módja

A hiba oka	Hibaelhárítás
<b>Az akkumulátoros lámpával nem lehet <i>Bluetooth</i><sup>®</sup>-összeköttetést létrehozni.</b>	
Az akkumulátoros lámpa nem bocsát ki <i>Bluetooth</i> <sup>®</sup> -jelet.	Távolítsa el 10 másodpercre a (12) gombemlmet és a (8) akkumulátort.
<b>Az akkumulátoros lámpát az abba behelyezett és feltöltött akkumulátor ellenére sem lehet a <i>Bluetooth</i><sup>®</sup> összeköttetésen keresztül kezelni.</b>	
A <i>Bluetooth</i> <sup>®</sup> -modul nincs aktiválva.	Nyomja meg többször egymás után a (7) be-/kikapcsolót, amíg az akkumulátoros lámpát a <i>Bluetooth</i> <sup>®</sup> -összeköttetésen keresztül kezelni lehet.
<b>Az akkumulátoros lámpát a kábel nélküli feltöltés után nem lehet bekapcsolni.</b>	
Az indukciós úton feltölthető akkumulátort újra kell inicializálni.	Vegye ki 10 másodpercre a (8) akkumulátort.
<b>A <i>Bluetooth</i><sup>®</sup>-összeköttetés PIN-je nem működik.</b>	
A PIN-t vissza kell állítani a gyári beállításra.	Vegye ki 10 másodpercre a (12) gombemlmet és a (8) akkumulátort.

## Karbantartás és szervíz

#### Karbantartás és tisztítás

- ▶ **Az elektromos kéziszerszámon végzendő minden munka (például karbantartás, szerszámcseré, stb.) megkezdése előtt, valamint szállításhoz és tároláshoz vegye ki az akkumulátort az elektromos kéziszerszámból.** Ellenkező esetben a be-/kikapcsoló véletlen megérintésekor bekapcsolódó készülék sérüléseket okozhat.

Az akkumulátoros lámpának nincs szüksége karbantartásra és nem tartalmaz kicserélhető vagy karbantartást igénylő alkatrészeket.

Az akkumulátoros lámpa üvegét csak egy puha, száraz kendővel tisztítsa meg, hogy elkerülje a megrongálódásokat. Tisztító- vagy oldószereket ne használjon.

Ha a gombemlen teljesen kimerült, cserélje ki egy újra.

### Vevőszolgálat és alkalmazási tanácsadás

A vevőszolgálat a terméke javításával és karbantartásával, valamint a pótalkatrészekkel kapcsolatos kérdésekre szívesen válaszol. A pótalkatrészekkel kapcsolatos robbantott ábrák és egyéb információk a következő címen találhatóak:

**www.bosch-pt.com**

A Bosch Alkalmazási Tanácsadó Team a termékeinkkel és azok tartozékaival kapcsolatos kérdésekben szívesen nyújt segítséget.

Ha kérdései vannak vagy pótalkatrészeket szeretne rendelni, okvetlenül adja meg a termék típusábláján található 10-jegyű cikkszámot.

#### Magyarország

Robert Bosch Kft.  
1103 Budapest  
Gyömrői út. 120.

A [www.bosch-pt.hu](http://www.bosch-pt.hu) oldalon online megrendelheti készülékének javítását.

Tel.: +36 1 879 8502

Fax: +36 1 879 8505

info.bsc@hu.bosch.com

[www.bosch-pt.hu](http://www.bosch-pt.hu)

#### További szerviz-címek itt találhatóak:

[www.bosch-pt.com/serviceaddresses](http://www.bosch-pt.com/serviceaddresses)

### Szállítás

A benne található lithium-ionos-akkumulátorokra a veszélyes árukra vonatkozó előírások érvényesek. A felhasználók az akkumulátorokat a közúti szállításban minden további nélkül szállíthatják.

Ha az akkumulátorok szállításával harmadik személyt (például: légi vagy egyéb szállító vállalatot) bízna meg, akkor figyelembe kell venni a csomagolásra és a megjelölésre vonatkozó különleges követelményeket. Ebben az esetben a küldemény előkészítésébe be kell vonni egy veszélyes áru szakembert.

Csak akkor küldje el az akkumulátort, ha a háza nincs megrongálódva. Ragassza le a nyitott érintkezőket és csomagolja be úgy az akkumulátort, hogy az a csomagoláson belül ne mozoghasson. Vegye figyelembe az adott országon belüli, az előbbieknél esetleg szigorúbb helyi előírásokat.

### Eltávolítás



Az akkumulátoros lámpákat, az akkumulátorokat, a tartozékokat és a csomagolást a környezetvédelmi szempontoknak megfelelően kell újrafelhasználásra előkészíteni.



Ne dobja ki az akkumulátoros lámpákat és az akkumulátorokat/elemeket a háztartási szemétkébe!

### Csak az EU-tagországok számára:

A 2012/19/EU Európai Irányelvnek megfelelően a már nem használható akkumulátoros lámpákat és a 2006/66/EK Európai Irányelvnek megfelelően a meghibásodott vagy elhasznált akkumulátorokat/elemeket külön össze kell gyűjteni és egy környezetbarát újrafelhasználási ciklusba kell bevezetni.

### Akkumulátorok/elemek:

#### Li-ion:

Kérjük vegye figyelembe a Szállítás fejezetben található tájékoztatót (lásd „Szállítás”, Oldal 85).

## Русский

### Только для стран Евразийского экономического союза (Таможенного союза)

В состав эксплуатационных документов, предусмотренных изготовителем для продукции, могут входить настоящее руководство по эксплуатации, а также приложения. Информация о подтверждении соответствия содержится в приложении.

Информация о стране происхождения указана на корпусе изделия и в приложении.

Дата изготовления указана на последней странице обложки Руководства.

Контактная информация относительно импортера содержится на упаковке.

#### Срок службы изделия

Срок службы изделия составляет 7 лет. Не рекомендуется к эксплуатации по истечении 5 лет хранения с даты изготовления без предварительной проверки (дату изготовления см. на этикетке).

Указанный срок службы действителен при соблюдении потребителем требований настоящего руководства.

#### Перечень критических отказов

- не использовать при сильном искрении
- не использовать при появлении сильной вибрации
- не использовать с перебитым или оголённым электрическим кабелем
- не использовать при появлении дыма непосредственно из корпуса изделия

#### Возможные ошибочные действия персонала

- не использовать с поврежденной рукояткой или поврежденным защитным кожухом
- не использовать на открытом пространстве во время дождя
- не включать при попадании воды в корпус

#### Критерии предельных состояний

- перетёрт или повреждён электрический кабель

- поврежден корпус изделия

#### Тип и периодичность технического обслуживания

- Рекомендуется очистить инструмент от пыли после каждого использования.

#### Хранение

- необходимо хранить в сухом месте
- необходимо хранить вдали от источников повышенной температуры и воздействия солнечных лучей
- при хранении необходимо избегать резкого перепада температур
- хранение без упаковки не допускается
- подробные требования к условиям хранения смотрите в ГОСТ 15150-69 (Условие 1)
- Хранить в упаковке предприятия – изготовителя в складских помещениях при температуре окружающей среды от +5 до +40 °С. Относительная влажность воздуха не должна превышать 80 %.

#### Транспортировка

- категорически не допускается падение и любые механические воздействия на упаковку при транспортировке
- при разгрузке/погрузке не допускается использование любого вида техники, работающей по принципу зажима упаковки
- подробные требования к условиям транспортировки смотрите в ГОСТ 15150-69 (Условие 5)
- Транспортировать при температуре окружающей среды от -50 °С до +50 °С. Относительная влажность воздуха не должна превышать 100 %.

## Указания по технике безопасности

### Указания по технике безопасности для аккумуляторных фонарей



**Прочтите все указания и инструкции по технике безопасности.** Несоблюдение указаний по технике безопасности и инструкций может привести к поражению электрическим током, пожару и/или тяжелым травмам.

#### Сохраняйте эти инструкции и указания для будущего использования.

- ▶ Пожалуйста, прочитайте и соблюдайте все указания по технике безопасности и инструкции, приложенные к аккумуляторной батарее или к электроинструменту, с которым поставлена аккумуляторная батарея.
- ▶ **Осторожно обращайтесь с аккумуляторным фонарем.** Аккумуляторный фонарь сильно нагревается, что приводит к повышенной опасности пожара и взрыва.
- ▶ **Не работайте с аккумуляторным фонарем во взрывоопасной среде.**
- ▶ **После автоматического выключения аккумуляторного фонаря не нажимайте больше на выключатель.** Аккумулятор может быть поврежден. Убедитесь,

что аккумулятор и аккумуляторный фонарь остыли, прежде чем опять включать аккумуляторный фонарь.

- ▶ **Используйте только оригинальные принадлежности фирмы Bosch.**
- ▶ **Источник света замене не подлежит.** При неисправности источника света нужно менять весь аккумуляторный фонарик.
- ▶ **Извлекайте аккумуляторную батарею перед выполнением любых манипуляций с аккумуляторным фонарем (напр., монтажных работ, работ по техническому обслуживанию и т.п.), а также при транспортировке и хранении фонаря.** При непреднамеренном приведении в действие выключателя возникает опасность травмирования.
- ▶ **Не направляйте луч света на людей или животных и не смотрите сами в луч света, включая и с большого расстояния.**
- ▶ **Не используйте аккумуляторный фонарь в дорожном движении.** Аккумуляторный фонарь не допущен для освещения в дорожном движении.



**Выдерживайте минимальное расстояние между аккумуляторным фонарем и освещаемыми поверхностями и предметами.**

При меньшем расстоянии возможно возгорание освещаемых предметов.



**ВНИМАНИЕ! Не смотрите долго на световой луч.** Оптическое излучение может повредить глаза.

- ▶ **Не накрывайте головку фонаря, когда аккумуляторный фонарь работает.** Во время работы головка фонаря нагревается и может привести к ожогам, если это тепло не находит выхода.
- ▶ **При повреждении и ненадлежащем использовании аккумулятора может выделиться газ. Аккумулятор может возгораться или взорваться.** Обеспечьте приток свежего воздуха и при возникновении жалоб обратитесь к врачу. Газы могут вызвать раздражение дыхательных путей.
- ▶ **При неправильном использовании из аккумулятора может потечь жидкость. Избегайте соприкосновения с ней. При случайном контакте промойте соответствующее место водой. Если эта жидкость попадет в глаза, то дополнительно обратитесь за помощью к врачу.** Вытекающая аккумуляторная жидкость может привести к раздражению кожи или к ожогам.
- ▶ **Острыми предметами, как напр., гвоздем или отверткой, а также внешним силовым воздействием можно повредить аккумуляторную батарею.** Это может привести к внутреннему короткому замыканию, возгоранию с задымлением, взрыву или перегреву аккумуляторной батареи.
- ▶ **Защищайте неиспользуемый аккумулятор от канцелярских скрепок, монет, ключей, гвоздей, винтов и других маленьких металлических предметов, которые могут замкнут полюса.** Короткое замы-



вание полюсов аккумулятора может привести к ожогу или пожару.

- ▶ **Не вскрывайте аккумулятор.** При этом возникает опасность короткого замыкания.
- ▶ **Используйте аккумуляторную батарею только в изделиях изготовителя.** Только так аккумулятор защищен от опасной перегрузки.



**Защищайте аккумуляторную батарею от высоких температур, напр., от длительного нагревания на солнце, от огня, грязи, воды и влаги.** Существует опасность взрыва и короткого замыкания.



- ▶ **Заряжайте аккумуляторные батареи только с помощью зарядных устройств, рекомендованных изготовителем.** Зарядное устройство, предусмотренное для определенного вида аккумуляторов, может привести к пожарной опасности при использовании его с другими аккумуляторами.
- ▶ **Никогда не проглатывайте миниатюрные элементы питания.** Проглатывание миниатюрного элемента питания может в течение 2 часов привести к тяжелым внутренним ожогам и смерти.



**Храните миниатюрные элементы питания в недоступном для детей месте.** При наличии подозрения, что миниатюрный элемент питания был проглочен или был введен через иное естественное отверстие, немедленно обратитесь к врачу.



- ▶ **Выполняйте замену батареек надлежащим способом.** Существует опасность взрыва.
- ▶ **Не пытайтесь повторно зарядить миниатюрный элемент питания и не замыкайте его накоротко.** Миниатюрный элемент питания может утратить герметичность, взорваться, загореться и нанести людям травмы.
- ▶ **Извлекайте и утилизируйте разряженные миниатюрные элементы питания в соответствии с предписаниями.** Разряженные миниатюрные элементы питания могут утратить герметичность и повредить продукт или нанести людям травмы.
- ▶ **Не нагревайте миниатюрный элемент питания и не бросайте его в огонь.** Миниатюрный элемент питания может утратить герметичность, взорваться, загореться и нанести людям травмы.
- ▶ **Не повреждайте миниатюрный элемент питания и не разбирайте его.** Миниатюрный элемент питания может утратить герметичность, взорваться, загореться и нанести людям травмы.
- ▶ **Не давайте поврежденному миниатюрному элементу питания контактировать с водой.** Высвободившийся литий может вступить в реакцию с водородом воды, вызвав при этом пожар, взрыв или травмирование людей.

**Словесный товарный знак Bluetooth® и графический знак (логотип) являются зарегистрированным товарным знаком и собственностью Bluetooth SIG, Inc. Компания Robert Bosch Power Tools GmbH использует этот словесный товарный знак/логотип по лицензии.**

- ▶ **Убедитесь в невозможности непреднамеренного и/или несанкционированного управления аккумуляторным фонарем по Bluetooth.** Установите PIN-код при помощи приложения Bosch.
- ▶ **Аккумуляторный фонарь оборудован радиоинтерфейсом. Соблюдайте местные ограничения по применению, напр., в самолетах или больницах.**
- ▶ **Отключайте радиоинтерфейс, напр., при транспортировке.** Для отключения радиоинтерфейса извлеките миниатюрный элемент питания и аккумулятор.
- ▶ **Убедитесь в невозможности непреднамеренного и/или несанкционированного управления аккумуляторным фонарем по Bluetooth.** Установите PIN-код при помощи приложения Bosch.
- ▶ **Аккумуляторный фонарь оборудован радиоинтерфейсом. Соблюдайте местные ограничения по применению, напр., в самолетах или больницах.**
- ▶ **Отключайте радиоинтерфейс, напр., при транспортировке.** Для отключения радиоинтерфейса извлеките миниатюрный элемент питания и аккумулятор.
- ▶ **Перед включением аккумуляторного фонаря при помощи приложения Bosch убедитесь в наличии визуального контакта с фонарем и в принятии всех мер по обеспечению безопасности.**
- ▶ **Избегайте скопления пыли на рабочем месте.** Пыль может легко воспламениться.
- ▶ **Настоящий аккумуляторный фонарь не предназначен для использования детьми и лицами с ограниченными физическими, сенсорными или умственными способностями или с недостаточным опытом и знаниями. Пользоваться данным аккумуляторным фонарем детям в возрасте 8 лет и старше и лицам с ограниченными физическими, сенсорными или умственными способностями или с недостаточным опытом и знаниями разрешается только под присмотром ответственного за их безопасность лица или если они прошли инструктаж на предмет надежного использования аккумуляторного фонаря и понимают, какие опасности от него исходят.** В противном случае существует опасность неправильного использования и получения травм.
- ▶ **Не давайте детям пользоваться аккумуляторным фонарем.** Он предназначен для профессионального применения. Дети без присмотра могут ослепить себя или других людей.
- ▶ **Прекратите использовать аккумуляторный фонарь, если крышка батарейного отсека перестала закрываться, извлеките миниатюрный элемент питания и отдайте аккумуляторный фонарь в ремонт.**

## Описание продукта и услуг

### Применение по назначению

Аккумуляторный фонарь предназначен для использования в качестве ограниченной в пространстве и по времени переносной подсветки внутри помещений, он непригоден для постоянного освещения помещений.

*Bluetooth*<sup>®</sup> позволяет управлять аккумуляторным фонарем при помощи приложения Bosch «Bosch Toolbox».

### Изображенные составные части

Нумерация представленных компонентов выполнена по изображению на странице с иллюстрациями.

- (1) Лампа (светодиодная)
- (2) Опорная нога
- (3) Предохранительная скоба
- (4) Ручка для переноски
- (5) Индикатор степени яркости
- (6) Индикатор заряженности аккумуляторной батареи
- (7) Выключатель
- (8) Аккумулятор<sup>a)</sup>
- (9) Гнездо под штатив
- (10) Кнопка разблокировки аккумуляторной батареи<sup>a)</sup>
- (11) Крышка батарейного отсека
- (12) Миниатюрный элемент питания
- (13) Радиатор
- (14) Крепление для аккумуляторной батареи

a) **Изображенные или описанные принадлежности не входят в стандартный объем поставки. Полный ассортимент принадлежностей Вы найдете в нашей программе принадлежностей.**

### Технические данные

Аккумуляторный фонарь	GLI 18V-4000 C	
Товарный номер	3 601 D46 8..	
Номинальное напряжение	V=	18
Макс. ном. потребляемая мощность	Вт	30
Время работы <sup>A)</sup> , прим.	мин/А·ч	30
Общий световой поток		
Ступень 1	лм	1000
Ступень 2	лм	2000
Ступень 3	лм	4000
Рекомендуемая температура внешней среды во время зарядки	°C	0 ... +35
Допустимая температура внешней среды во время эксплуатации <sup>B)</sup> и во время хранения	°C	-20 ... +50

Аккумуляторный фонарь	GLI 18V-4000 C	
Рекомендуемые аккумуляторы	GBA 18V... ProCORE18V...	
Рекомендуемые зарядные устройства	GAL 18... GAX 18... GAL 36...	
Миниатюрный элемент питания	B Тип	3 CR 2032
Класс защиты	⊕ / III	

### Передача данных

<i>Bluetooth</i> <sup>C)</sup>	<i>Bluetooth</i> <sup>®</sup> 4.2 (Low Energy)	
Дальность сигнала <sup>D)</sup>	м	15
используемый частотный диапазон	МГц	2402–2480
Выходная мощность	мВт	< 2

A) при максимальной яркости, вкл. оставшееся время работы в приглушенном режиме

B) ограниченная мощность при температуре < 0 °C

C) Мобильные терминалы должны быть совместимы с указанной версией *Bluetooth*<sup>®</sup> и должны поддерживать стандарт Generic Access Profile (GAP).

D) Дальность сигнала может значительно различаться в зависимости от внешних условий, включая используемые приемники. Внутри закрытых помещений и сквозь металлические препятствия (например, стены, полки, чехлы и т.д.) дальность прохождения сигнала *Bluetooth*<sup>®</sup> может значительно сокращаться.

Воспроизведение цвета подсвечиваемых объектов может быть искажено.

### Системные требования

Мобильный терминал (планшет, смартфон)	Android, iOS <sup>A)</sup>
--	----------------------------

A) Минимальные системные требования можно посмотреть в App Store Вашего мобильного устройства (напр., Google Play или iTunes).

## Сборка

### Применение миниатюрного элемента питания (см. рис. А)

Чтобы мобильные терминалы могли регистрировать аккумуляторный фонарь и без вставленного аккумулятора (8), фонарь оснащен миниатюрным элементом питания (12), фонарь оснащен миниатюрным элементом питания. Для начала применения удалите изолирующую пленку между миниатюрным элементом питания (12) и контактом миниатюрного элемента питания.

Чтобы открыть крышку батарейного отсека (11), поверните ее при помощи отвертки против часовой стрелки и снимите крышку батарейного отсека. Удалите пленку с контакта миниатюрного элемента питания и снова закройте крышку батарейного отсека.

### Зарядка аккумулятора (принадлежность)

► **Пользуйтесь только зарядными устройствами, указанными в технических параметрах.** Только эти за-

рядные устройства пригодны для литиево-ионного аккумулятора Вашего электроинструмента.

**Указание:** Аккумуляторная батарея поставляется в частично заряженном состоянии. Для обеспечения полной мощности аккумулятора зарядите его полностью перед первым применением.

Литий-ионный аккумулятор может быть заряжен в любое время без сокращения срока службы. Прекращение процесса зарядки не наносит вреда аккумулятору.

Литиево-ионная аккумуляторная батарея защищена от глубокой разрядки системой „Electronic Cell Protection (ECP)“. Защитная схема выключает аккумуляторный фонарь при разряженном аккумуляторе.

► **После автоматического выключения аккумулятора фонаря не нажимайте больше на выключатель.** Аккумулятор может быть поврежден. Убедитесь, что аккумулятор и аккумуляторный фонарь остыли, прежде чем опять включать аккумуляторный фонарь.

Чтобы извлечь аккумуляторную батарею (8), нажмите на кнопку разблокировки (10) и извлеките аккумулятор из аккумуляторного фонаря. **Не применяйте при этом силы.**

Учитывайте указания по утилизации.

## Работа с инструментом

### Включение электроинструмента

#### Установка аккумулятора (см. рис. А)

Вставьте заряженную аккумуляторную батарею (8) в гнездо для аккумулятора (14), чтобы она отчетливо вошла в зацепление.

#### Установка

Установите аккумуляторный фонарь на устойчивую, ровную опору. Следите за надежностью положения.

Предохранительные скобы (3) защищают лампу (1) от повреждений при случайном опрокидывании аккумуляторного фонаря.

#### Закрепление на штативе

При помощи гнезда под штатив (9) аккумуляторный фонарь можно закрепить на штативе.

Прочно прикрепите аккумуляторный фонарь к штативу. Убедитесь, что аккумуляторный фонарь не может отсоединиться и/или упасть.

Проследите за тем, чтобы штатив стоял устойчиво.

#### Включение/выключение и настройка яркости

Выключатель	Функция
1 нажатие	включение аккумуляторного фонаря, сниженная яркость (ступень 1)
2 нажатия	включение аккумуляторного фонаря, сниженная яркость (ступень 2)
3 нажатия	включение аккумуляторного фонаря, полная яркость (ступень 3)

Выключатель	Функция
4 нажатия	выключение аккумуляторного фонаря

Если аккумуляторный фонарь проработал прибл. 5 минут, при следующем нажатии он сразу выключается.

#### Термическая защита от перегрузки

При превышении допустимой рабочей температуры аккумуляторный фонарь выключается. Дайте аккумуляторному фонарю остыть и снова включите его.

#### Индикатор заряженности аккумуляторной батареи (аккумуляторный фонарь)

При включенном аккумуляторном фонаре пять светодиодов на индикаторе заряженности аккумулятора (6) показывают уровень заряда аккумулятора (8).

#### Индикатор заряженности аккумуляторной батареи

Зеленые светодиоды на индикаторе заряженности аккумулятора показывают уровень его заряда. Из соображений безопасности степень заряженности можно опрашивать только при выключенном аккумуляторном фонаре. Нажмите кнопку индикатора заряженности аккумуляторной батареи ☺ или ☹, чтобы отобразить степень заряженности аккумуляторной батареи. Это возможно также и при извлеченной аккумуляторной батарее.

Если после нажатия на кнопку индикатора заряженности аккумуляторной батареи не загорается ни один светодиодный индикатор, аккумулятор неисправен и должен быть заменен.

#### Тип аккумулятора GBA 18V...



Светодиоды	Емкость
Непрерывный зеленый свет 3×	60–100 %
Непрерывный зеленый свет 2×	30–60 %
Непрерывный зеленый свет 1×	5–30 %
Мигание зеленым цветом 1×	0–5 %

#### Тип аккумулятора ProCORE18V...



Светодиоды	Емкость
Непрерывный зеленый свет 5×	80–100 %
Непрерывный зеленый свет 4×	60–80 %
Непрерывный зеленый свет 3×	40–60 %
Непрерывный зеленый свет 2×	20–40 %
Непрерывный зеленый свет 1×	5–20 %
Мигание зеленым цветом 1×	0–5 %

**Замена миниатюрного элемента питания (см. рис. А)**

Перед тем как заряд миниатюрного элемента питания (12) исчерпается полностью, приложение выдаст предупреждение.

Чтобы открыть крышку батарейного отсека (11), поверните ее при помощи отвертки против часовой стрелки и снимите крышку батарейного отсека. Извлеките разряженный миниатюрный элемент питания и вставьте новый миниатюрный элемент питания. **Извлекайте элемент питания осторожно, чтобы не повредить батарейный отсек. Следите за тем, чтобы полюс «плюс» всегда смотрел вверх.**

Снова закройте крышку батарейного отсека.

**Управление при помощи приложения**

Аккумуляторный фонарь оснащен модулем *Bluetooth®*, который позволяет передавать данные по радио на определенные мобильные терминалы, имеющие интерфейс *Bluetooth®* (напр., смартфоны, планшеты).

Чтобы управлять аккумуляторным фонарем по *Bluetooth®*, требуется приложение (App) Bosch «Bosch Toolbox». Загрузите приложение из соответствующего магазина (Apple App Store, Магазины Google Play).

Выберите в приложении подпункт «My Tools». На дисплее мобильного терминала будут отображаться все дальнейшие шаги по подключению аккумуляторного фонаря к терминалу.

После подключения к мобильному терминалу и прохождения авторизации доступны следующие функции:

- Дистанционное управление
- Управление графиком работы
- Объединение нескольких аккумуляторных фонарей в одну группу
- Персонализация
- Проверка состояния, выдача предупредительных сообщений
- Общая информация и настройки
- Управление

**Указания по применению**

Незадолго до того, как аккумуляторный фонарь отключится из-за разряженного аккумулятора, фонарь три раза мигает и светит со сниженной яркостью.

**Неполадка – Причины и устранение**

Причина	Устранение
<b>Невозможно установить соединение <i>Bluetooth®</i> с аккумуляторным фонарем.</b>	
Аккумуляторный фонарь не выдает сигнал <i>Bluetooth®</i> .	Извлеките на 10 секунд миниатюрный элемент питания (12) и аккумулятор (8).

**Несмотря на вставленный и заряженный аккумулятор, аккумуляторным фонарем нельзя управлять по *Bluetooth®*.**

Причина	Устранение
Модуль <i>Bluetooth®</i> не включен.	Несколько раз нажимайте на выключатель (7), пока аккумуляторным фонарем не станет можно управлять по <i>Bluetooth®</i> .

**Аккумуляторный фонарь не включается после беспроводной зарядки.**

Индуктивно заряжаемый аккумулятор необходимо заново инициализировать.	Извлеките на 10 секунд аккумулятор (8).
---	---

**PIN-код соединения *Bluetooth* не функционирует.**

PIN-код необходимо сбросить на заводские настройки.	Извлеките на 10 секунд миниатюрный элемент питания (12) и аккумулятор (8).
---	--

**Техобслуживание и сервис****Техобслуживание и очистка**

- **До начала работ по техобслуживанию, смене инструмента и т. д., а также при транспортировке и хранении извлекайте аккумулятор из электроинструмента.** При непреднамеренном включении возникает опасность травмирования.

Аккумуляторный фонарь не нуждается в обслуживании и не содержит деталей, которые должны быть заменены или подвергнуты техобслуживанию.

Для предотвращения повреждения очищайте стекло аккумуляторного фонаря только сухой и мягкой тряпкой. Не используйте какие-либо чистящие средства или растворители.

Когда миниатюрный элемент питания разрядится полностью, замените его на новый.

**Сервис и консультирование по вопросам применения**

Сервисный отдел ответит на все Ваши вопросы по ремонту и обслуживанию Вашего продукта, а также по запчастям. Изображения с пространственным разделением делателей и информацию по запчастям можно посмотреть также по адресу: [www.bosch-pt.com](http://www.bosch-pt.com)

Коллектив сотрудников Bosch, предоставляющий консультации на предмет использования продукции, с удовольствием ответит на все Ваши вопросы относительно нашей продукции и ее принадлежностей.

Пожалуйста, во всех запросах и заказах запчастей обязательно указывайте 10-значный товарный номер по заводской табличке изделия.

**Для региона: Россия, Беларусь, Казахстан, Украина**

Гарантийное обслуживание и ремонт электроинструмента, с соблюдением требований и норм изготовителя производятся на территории всех стран только в фирменных или авторизованных сервисных центрах «Роберт Бош». **ПРЕДУПРЕЖДЕНИЕ!** Использование контрафактной продукции опасно в эксплуатации, может привести к ущербу

для Вашего здоровья. Изготовление и распространение контрафактной продукции преследуется по Закону в административном и уголовном порядке.

### Россия

Уполномоченная изготовителем организация:  
ООО «Роберт Бош» Вашутинское шоссе, вл. 24  
141400, г. Химки, Московская обл.  
Тел.: +7 800 100 8007  
E-Mail: info.powertools@ru.bosch.com  
www.bosch-pt.ru

**Дополнительные адреса сервисных центров вы найдете по ссылке:**

www.bosch-pt.com/serviceaddresses

### Транспортировка

На вложенные литиево-ионные аккумуляторные батареи распространяются требования в отношении транспортировки опасных грузов. Аккумуляторные батареи могут перевозиться самим пользователем автомобильным транспортом без необходимости соблюдения дополнительных норм.

При перевозке с привлечением третьих лиц (напр.: самолетом или транспортным экспедитором) необходимо соблюдать особые требования к упаковке и маркировке. В этом случае при подготовке груза к отправке необходимо участие эксперта по опасным грузам.

Отправляйте аккумуляторную батарею только с неповрежденным корпусом. Заклейте открытые контакты и упакуйте аккумуляторную батарею так, чтобы она не перемещалась внутри упаковки. Пожалуйста, соблюдайте также возможные дополнительные национальные предписания.

### Утилизация



Аккумуляторные фонари, аккумуляторные батареи, принадлежности и упаковку нужно сдавать на экологически чистую рециркуляцию.



Не выбрасывайте аккумуляторные фонари и аккумуляторные батареи/батарейки в бытовой мусор!

### Только для стран-членов Европейского союза:

В соответствии с европейской директивой 2012/19/ЕС отслужившие аккумуляторные фонари и в соответствии с европейской директивой 2006/66/ЕС поврежденные либо отслужившие аккумуляторы/батарейки нужно собирать отдельно и сдавать на экологически чистую рециркуляцию.

### Аккумуляторы/батареи:

#### Литий-ионные:

Пожалуйста, учитывайте указание в разделе Транспортировка (см. „Транспортировка“, Страница 91).

## Українська

### Вказівки з техніки безпеки

#### Вказівки з техніки безпеки для аккумуляторних ліхтарів



#### Прочитайте всі застереження і вказівки.

Невиконання вказівок з техніки безпеки та інструкцій може призвести до ураження електричним струмом, пожежі та/або

важких серйозних травм.

#### Добре зберігайте на майбутнє ці попередження і вказівки.

- ▶ Будь ласка, прочитайте і дотримуйтеся всіх вказівок з техніки безпеки і інструкцій, доданих до аккумуляторної батареї або до електроінструмента, з яким поставлена аккумуляторна батарея..
  - ▶ **Обережно поводьтеся з аккумуляторним ліхтарем.** Аккумуляторний ліхтар сильно нагрівається, що призводить до підвищеної небезпеки пожежі і вибуху.
  - ▶ **Не працюйте з аккумуляторним ліхтарем у вибухонебезпечних середовищах.**
  - ▶ **Після автоматичного вимкнення аккумуляторного ліхтаря більше не натискайте на вимикач.** Це може пошкодити аккумуляторну батарею. Впевніться, що аккумулятор і аккумуляторний ліхтар охололи, перш ніж знову вмикати аккумуляторний ліхтар.
  - ▶ **Використовуйте лише оригінальне приладдя Bosch.**
  - ▶ **Джерело світла заміні не підлягає.** Якщо джерело світла є дефектним, замінювати потрібно весь аккумуляторний ліхтар цілком.
  - ▶ **Виймайте аккумуляторну батарею перед виконанням будь-яких маніпуляцій з аккумуляторним ліхтарем (напр., монтажних робіт, робіт з технічного обслуговування тощо), а також для транспортування та зберігання ліхтаря.** При ненавмисному включенні вимикача існує небезпека поранення.
  - ▶ **Не направляйте світловий промінь на людей або тварин, і самі не дивіться на промінь лазера, навіть з великої відстані.**
  - ▶ **Не використовуйте аккумуляторний ліхтар в дорожньому русі.** Аккумуляторний ліхтар не допущений для освітлювання в дорожньому русі.
- 0,2 м **Дотримуйтеся мінімальної відстані між аккумуляторним ліхтарем і освітлюваними поверхнями і предметами.** Недотримання відстані може призводити до займання предметів.
- УВАГА! Не дивіться довго на світловий промінь.** Оптичне випромінювання може бути шкідливим для очей.
- ▶ **Не накривайте головку ліхтаря, коли аккумуляторний ліхтар працює.** Під час експлуатації

голівка світильника нагрівається і може спричинити опіки, якщо це тепло не знаходить виходу.

- ▶ **При пошкодженні або неправильній експлуатації акумуляторної батареї може виходити пар. Акумуляторна батарея може займатись або вибухати.** Впустіть свіже повітря і – у разі скарг – зверніться до лікаря. Пар може подразнювати дихальні шляхи.
- ▶ **При неправильному використанні з акумуляторної батареї може потекти рідина. Уникайте контакту з нею. При випадковому контакті промийте відповідне місце водою. Якщо рідина потрапила в очі, додатково зверніться до лікаря.** Акумуляторна рідина може спричинити подразнення шкіри або опіки.
- ▶ **Гострими предметами, напр., гвіздками або викрутками, або прикладанням зовнішньої сили можна пошкодити акумуляторну батарею.** Можливе внутрішнє коротке замикання, загоряння, утворення диму, вибух або перегрів акумуляторної батареї.
- ▶ **Не зберігайте акумуляторну батарею, якою Ви саме не користуетесь, поряд із канцелярськими скріпками, ключами, гвіздками, гвинтами та іншими невеликими металевими предметами, які можуть спричинити перемикання контактів.** Коротке замикання між контактами акумуляторної батареї може спричинити опіки або пожежу.
- ▶ **Не відкривайте акумуляторну батарею.** Існує небезпека короткого замикання.
- ▶ **Використовуйте акумуляторну батарею лише у виробках виробника.** Лише за таких умов акумулятор буде захищений від небезпечного перевантаження.



**Захищайте акумуляторну батарею від тепла, зокрема, напр., від сонячних променів, вогню, бруду, води та вологи.** Існує небезпека вибуху і короткого замикання.



- ▶ **Заряджайте акумуляторні батареї лише в зарядних пристроях, рекомендованих виробником.** Використання заряджувального пристрою для акумуляторних батарей, для яких він не передбачений, може призводити до пожежі.
- ▶ **Ніколи не проковтуйте мініатюрні елементи живлення.** Проковтування мініатюрного елемента живлення може протягом 2 годин призвести до важких внутрішніх опіків і смерті.



**Тримайте мініатюрні елементи живлення у недоступному для дітей місці.** У разі підозри на проковтування мініатюрного елемента живлення або його введення крізь інші природні отвори негайно зверніться до лікаря.



- ▶ **Виконуйте заміну батареї належним чином.** Існує небезпека вибуху.

- ▶ **Не намагайтеся знову зарядити мініатюрний елемент живлення і на закорочуйте мініатюрний елемент живлення.** Мініатюрний елемент живлення може втратити герметичність, вибухнути, зайнятися і травмувати людей.
- ▶ **Виймайте й утилізуйте розряджені мініатюрні елементи живлення згідно з приписами.** Розряджені мініатюрні елементи живлення можуть втратити герметичність і пошкодити продукт або травмувати людей.
- ▶ **Не перегрівайте мініатюрний елемент живлення і не кидайте його у вогонь.** Мініатюрний елемент живлення може втратити герметичність, вибухнути, зайнятися і травмувати людей.
- ▶ **Не пошкоджуйте мініатюрний елемент живлення і не розбирайте його.** Мініатюрний елемент живлення може втратити герметичність, вибухнути, зайнятися і травмувати людей.
- ▶ **Не дозволяйте мініатюрному елементу живлення контактувати з водою.** Вивільнений літій може увійти в реакцію з воднем води, викликаючи при цьому пожежу, вибух або травмування людей.

**Словесний товарний знак Bluetooth® і графічні товарні знаки (логотипи) є зареєстрованими товарними знаками і власністю Bluetooth SIG, Inc. Компанія Robert Bosch Power Tools GmbH використовує ці словесні/графічні товарні знаки за ліцензією.**

- ▶ **Переконайтеся у неможливості ненавмисного і/або недозволеного керування акумуляторним ліхтарем по Bluetooth.** Установіть PIN-код за допомогою додатка Bosch.
- ▶ **Акумуляторний ліхтар обладнаний радіоінтерфейсом. Зважайте на місцеві обмеження, напр., в літаках або лікарнях.**
- ▶ **Вимикайте радіоінтерфейс, напр., під час транспортування.** Для вимкнення радіоінтерфейсу вийміть мініатюрний елемент живлення й акумуляторну батарею.
- ▶ **Переконайтеся у неможливості ненавмисного і/або недозволеного керування акумуляторним ліхтарем по Bluetooth.** Установіть PIN-код за допомогою додатка Bosch.
- ▶ **Акумуляторний ліхтар обладнаний радіоінтерфейсом. Зважайте на місцеві обмеження, напр., в літаках або лікарнях.**
- ▶ **Вимикайте радіоінтерфейс, напр., під час транспортування.** Для вимкнення радіоінтерфейсу вийміть мініатюрний елемент живлення й акумуляторну батарею.
- ▶ **Перед вмиканням акумуляторного ліхтаря за допомогою додатка Bosch переконайтеся у наявності візуального контакту з акумуляторним ліхтарем і у вжитті усіх заходів з техніки безпеки.**
- ▶ **Уникайте накопичення пилу на робочому місці.** Пил може легко займатися.



- ▶ Цей акумуляторний ліхтар не призначений для використання дітьми та особами з обмеженими фізичними, сенсорними або розумовими здібностями або недостатнім досвідом і знаннями. Дітям віком від 8 років та особам з обмеженими фізичними, сенсорними та розумовими можливостями або недостатнім досвідом та знаннями дозволяється користуватися цим акумуляторним ліхтарем лише під наглядом або якщо вони отримали відповідні вказівки щодо безпечного використання цього акумуляторного ліхтаря і розуміють, яку небезпеку він несе. Інакше можливе неправильне використання та небезпека одержання травм
- ▶ Не давайте дітям користуватися акумуляторним ліхтарем. Він призначений для професійного використання. Діти без догляду можуть засліпити себе або інших осіб.
- ▶ Припиніть використання акумуляторного ліхтаря, якщо кришка секції для батарейок перестала закриватися, вийміть мініатюрний елемент живлення і віддайте акумуляторний ліхтар у ремонт.

## Опис продукту і послуг

### Призначення приладу

Акумуляторний ліхтар призначений для обмеженого в місці і часі переносного освітлення в приміщеннях, він непридатний для загального освітлення приміщень. Bluetooth® дозволяє керувати акумуляторним ліхтарем за допомогою додатка Bosch «Bosch Toolbox».

### Зображені компоненти

Нумерація зображених компонентів посилається на зображення електроприладу на сторінці з малюнком.

- (1) Лампа (СІД)
- (2) Опорна нога
- (3) Запобіжна скоба
- (4) Переносна рукоятка
- (5) Індикатор ступеню яскравості
- (6) Індикатор зарядженості акумуляторної батареї
- (7) Вимикач
- (8) Акумуляторна батарея<sup>a)</sup>
- (9) Гніздо під штатив
- (10) Кнопка розблокування акумуляторної батареї<sup>a)</sup>
- (11) Кришка секції для батарейок
- (12) Мініатюрний елемент живлення
- (13) Радіатор
- (14) Кріплення для акумуляторної батареї

a) Зображене або описане приладдя не входить в стандартний обсяг поставки. Повний асортимент приладдя Ви знайдете в нашій програмі приладдя.

## Технічні дані

Акумуляторний ліхтар	GLI 18V-4000 C	
Товарний номер	3 601 D46 8..	
Ном. напруга	В=	18
Макс. номінальна споживана потужність	Вт	30
Тривалість світіння <sup>A)</sup> , прибл.	хв./А год.	30
Сукупний світловий потік		
Ступінь 1	лм	1000
Ступінь 2	лм	2000
Ступінь 3	лм	4000
Рекомендована температура навколишнього середовища при заряджанні	°C	0 ... +35
Допустима температура навколишнього середовища при експлуатації <sup>B)</sup> і при зберіганні	°C	-20 ... +50
Рекомендовані акумуляторні батареї	GBA 18V... ProCORE18V...	
Рекомендовані зарядні пристрої	GAL 18... GAX 18... GAL 36...	
Мініатюрний елемент живлення	В Тип	3 CR 2032
Клас захисту	⊕ / III	
<b>Передача даних</b>		
Bluetooth® <sup>C)</sup>	Bluetooth® 4.2 (Low Energy)	
Дальність сигналу <sup>D)</sup>	м	15
Використовуваний частотний діапазон	МГц	2 402–2 480
Вихідна потужність	мВт	< 2

A) за максимальної яскравості, вкл. залишок часу у приглушеному режимі

B) обмежена потужність при температурі <0 °C

C) Мобільні термінали повинні бути сумісні з зазначеною версією Bluetooth® і повинні підтримувати стандарт Generic Access Profile (GAP).

D) Дальність сигналу може значно відрізнитися залежно від зовнішніх умов, включаючи використовувані приймачі. Всередині закритих приміщень і крізь металеві перешкоди (напр., стіни, полиці, чохла тощо) дальність проходження сигналу Bluetooth® може значно скорочуватись.

Відтворення кольорів освітлених об'єктів може бути спотворене.

**Системні вимоги**Мобільний термінал  
(планшет, смартфон)Android, iOS<sup>A)</sup>

A) Мінімальні системні вимоги можна подивитися у App Store Вашого мобільного пристрою (напр., Google Play або iTunes).

**Монтаж****Використання мініатюрного елемента живлення (див. мал. А)**

Щоб мобільні кінцеві пристрої могли реєструвати акумуляторний ліхтар навіть без вставленої акумуляторної батареї (8), ліхтар має мініатюрний елемент живлення.

Для початку застосування видаліть ізоляційну плівку між мініатюрним елементом живлення (12) і контактом мініатюрного елемента живлення.

Щоб відкрити кришку секції для батарейок (11), поверніть її за допомогою викрутки проти стрілки годинника і зніміть кришку секції для батарейок. Приберіть плівку з контакту мініатюрного елемента живлення і знову закрийте кришку секції для батарейок.

**Заряджання акумуляторної батареї (приладдя)**

► **Використовуйте лише зарядні пристрої, зазначені в технічних даних.** Лише на ці зарядні пристрої розрахований літєво-іонний акумулятор, що використовується у Вашому приладі.

**Вказівка:** Акумуляторна батарея поставляється частково зарядженою. Щоб акумулятор міг реалізувати свою повну ємність, перед тим, як перший раз працювати з приладом, акумулятор треба повністю зарядити у зарядному пристрої.

Літєво-іонний акумулятор можна заряджати коли завгодно, це не скорочує його експлуатаційний ресурс. Переривання процесу заряджання не пошкоджує акумулятор.

Літєво-іонний акумулятор захищений від глибокого розряджання системою „Electronic Cell Protection (ECP)“. При розрядженому акумуляторі акумуляторний ліхтар завдяки схемі захисту вимикається.

► **Після автоматичного вимикання акумуляторного ліхтаря більше не натискайте на вимикач.** Це може пошкодити акумуляторну батарею. Впевніться, що акумулятор і акумуляторний ліхтар охололи, перш ніж знову вмикати акумуляторний ліхтар.

Щоб витягти акумуляторну батарею (8), натисніть на кнопку розблокування (10) і витягніть акумуляторну батарею з акумуляторного ліхтаря. **Не застосовуйте при цьому силу.**

Зважайте на вказівки щодо видалення.

**Робота****Початок роботи****Встромляння акумуляторної батареї (див. мал. А)**

Встроміть заряджену акумуляторну батарею (8) в гніздо для акумуляторної батареї (14), щоб вона відчутно увійшла у зачеплення.

**Встановлення**

Установіть акумуляторний ліхтар на стійку, рівну основу. Слідкуйте за стійкістю положення.

Запобіжні дужки (3) захищають лампу (1) від пошкодження, якщо акумуляторний ліхтар ненавмисно перекинеться.

**Закріплення на штативі**

За допомогою гнізда під штатив (9) акумуляторний ліхтар можна приєднати до штатива.

Міцно прикріпіть акумуляторний ліхтар до штатива. Переконайтеся, що акумуляторний ліхтар не зможе від'єднатися і/або впасти.

Слідкуйте за тим, щоб штатив стояв надійно.

**Увімкнення/вимкнення і налаштування яскравості**

Вимикач	Функція
1 натискання	акумуляторний ліхтар увімкнений, яскравість зменшена (ступінь 1)
2 натискання	акумуляторний ліхтар увімкнений, яскравість зменшена (ступінь 2)
3 натискання	акумуляторний ліхтар увімкнений, яскравість повна (ступінь 3)
4 натискання	акумуляторний ліхтар вимкнений

Якщо акумуляторний ліхтар працює протягом прибіл. 5 хвилин, наступне натискання одразу вимикає ліхтар.

**Термічний захист від перевантаження**



У разі перевищення допустимої робочої температури акумуляторний ліхтар вимикається. Дайте акумуляторному ліхтареві охолонути і знову увімкніть його.

**Індикатор зарядженості акумуляторної батареї (акумуляторний ліхтар)**

Коли акумуляторний ліхтар увімкнений, п'ять світлодіодів індикатора зарядженості акумуляторної батареї (6) відображають стан заряду акумуляторної батареї (8).

**Індикатор зарядженості акумуляторної батареї**

Зелені світлодіоди індикатора зарядженості акумуляторної батареї показують ступінь зарядженості акумулятора. З міркувань техніки безпеки опитувати стан зарядженості акумулятора можна лише на вимкненому акумуляторному ліхтарі.

Натисніть кнопку індикатора зарядженості акумуляторної батареї  або , щоб відобразити ступінь зарядженості. Це можна зробити і тоді, коли акумуляторна батарея витягнута з електроінструмента.

Якщо після натискання на кнопку індикатора зарядженості акумуляторної батареї жоден світлодіод не загоряється, акумулятор вийшов з ладу і його треба замінити.

#### Тип акумуляторної батареї GBA 18V...



Світлодіоди	Ємність
Свічення зеленим кольором 3×	60–100 %
Свічення зеленим кольором 2×	30–60 %
Свічення зеленим кольором 1×	5–30 %
Блимання зеленим кольором 1×	0–5 %

#### Тип акумуляторної батареї ProCORE18V...



Світлодіоди	Ємність
Свічення зеленим кольором 5×	80–100 %
Свічення зеленим кольором 4×	60–80 %
Свічення зеленим кольором 3×	40–60 %
Свічення зеленим кольором 2×	20–40 %
Свічення зеленим кольором 1×	5–20 %
Блимання зеленим кольором 1×	0–5 %

#### Заміна мініатюрного елемента живлення (див. мал. А)

Перед тим як заряд мініатюрного елемента живлення (12) вичерпається повністю, додаток відобразить попередження.

Щоб відкрити кришку секції для батарейок (11), поверніть її за допомогою викрутки проти стрілки годинника і зніміть кришку секції для батарейок. Вийміть розряджений мініатюрний елемент живлення і встановіть новий мініатюрний елемент живлення. **Виймайте елемент живлення обережно, щоб не пошкодити секцію для батарейок. Слідкуйте за тим, щоб полюс «плюс» дивився вгору.**

Знову закрийте кришку секції для батарейок.

#### Керування за допомогою додатка

Акумуляторний ліхтар оснащений модулем *Bluetooth*<sup>®</sup>, який дозволяє передавати дані по радіо на певні мобільні термінали, які мають інтерфейс *Bluetooth*<sup>®</sup> (напр., смартфони, планшети).

Щоб керувати акумуляторним ліхтарем через *Bluetooth*<sup>®</sup> необхідно мати додаток (App) Bosch «Bosch Toolbox». Завантажте додаток у відповідному магазині (Apple App Store, Магази́ні Google Play).

Оберіть у додатку підпункт «My Tools». На дисплеї мобільного терміналу будуть вказані усі подальші кроки щодо з'єднання акумуляторного ліхтаря з терміналом. Після з'єднання з мобільним терміналом і проходження авторизації доступні такі функції:

- Дистанційне керування
- Керування графіком роботи
- Об'єднання декількох акумуляторних ліхтарів в єдину групу
- Персоналізація
- Перевірка стану, подача попереджувальних повідомлень
- Загальна інформація і налаштування
- Керування

#### Вказівки щодо роботи

Недовзі перед тим, як акумуляторний ліхтар вимкнеться через низький заряд акумуляторної батареї, він блимне три рази і стане світити зі зниженою яскравістю.

#### Несправності – Причини і усунення

Причина	Усунення
<b>Неможливо встановити <i>Bluetooth</i><sup>®</sup>-з'єднання з акумуляторним ліхтарем.</b>	
Акумуляторний ліхтар не видає сигнал <i>Bluetooth</i> <sup>®</sup> .	Вийміть на 10 секунд мініатюрний елемент живлення (12) і акумуляторну батарею (8).
<b>Незважаючи на встромлену і заряджену акумуляторну батарею, неможливо керувати акумуляторним ліхтарем по <i>Bluetooth</i><sup>®</sup>.</b>	
Модуль <i>Bluetooth</i> <sup>®</sup> неувімкнений.	Декілька разів натискайте на вимикач (7), поки акумуляторним ліхтарем не стане можливо керувати по <i>Bluetooth</i> <sup>®</sup> .
<b>Акумуляторний ліхтар не вмикається після бездротового заряджання.</b>	
Акумуляторну батарею для індуктивного заряджання необхідно заново ініціалізувати.	Вийміть на 10 секунд акумуляторну батарею (8).
<b>PIN-код з'єднання <i>Bluetooth</i> не працює.</b>	
PIN-код потрібно скинути на заводській налаштування.	Вийміть на 10 секунд мініатюрний елемент живлення (12) і акумуляторну батарею (8).

## Технічне обслуговування і сервіс

#### Технічне обслуговування і очищення

- ▶ **Перед усіма маніпуляціями з електроінструментом (напр., технічним обслуговуванням, заміною робочого інструмента тощо), а також при його транспортуванні і зберіганні виймайте акумуляторну батарею з електроінструменту.** При ненавмисному включенні вимикача існує небезпека поранення.

Акумуляторний ліхтар не вимагає технічного обслуговування і не містить деталей, які треба міняти або з якими треба виконувати роботи з технічного обслуговування.

Прочищайте скло акумуляторного ліхтаря лише сухою, м'якою ганчіркою, щоб не пошкодити його. Не використовуйте жодних миючих засобів або розчинників. Коли мініатюрний елемент живлення розрядиться повністю, замініть його на новий.

### Сервіс і консультації з питань застосування

В сервісній майстерні Ви отримаєте відповідь на Ваші запитання стосовно ремонту і технічного обслуговування Вашого продукту. Малюнки в деталях і інформацію щодо запчастин можна знайти за адресою: [www.bosch-pt.com](http://www.bosch-pt.com) Команда співробітників Bosch з надання консультації щодо використання продукції із задоволенням відповідь на Ваші запитання стосовно нашої продукції та приладдя до неї.

При всіх додаткових запитаннях та замовленні запчастин, будь ласка, зазначайте 10-значний номер для замовлення, що стоїть на паспортній таблиці продукту.

Гарантійне обслуговування і ремонт електроінструменту здійснюються відповідно до вимог і норм виготовлювача на території всіх країн лише у фірмових або авторизованих сервісних центрах фірми «Роберт Бош». **ПОПЕРЕДЖЕННЯ!** Використання контрафактної продукції небезпечне в експлуатації і може мати негативні наслідки для здоров'я. Виготовлення і розповсюдження контрафактної продукції переслідується за Законом в адміністративному і кримінальному порядку.

#### Україна

Бош Сервісний Центр електроінструментів  
вул. Крайня 1  
02660 Київ 60  
Тел.: +380 44 490 2407  
Факс: +380 44 512 0591  
E-Mail: [pt-service@ua.bosch.com](mailto:pt-service@ua.bosch.com)  
[www.bosch-professional.com/ua/uk](http://www.bosch-professional.com/ua/uk)

Адреса Регіональних гарантійних сервісних майстерень за-значена в Національному гарантійному талоні.

#### Адреси інших сервісних центрів наведено нижче:

[www.bosch-pt.com/serviceaddresses](http://www.bosch-pt.com/serviceaddresses)

### Транспортування

На надані літієво-іонні акумуляторні батареї розповсюджуються вимоги щодо транспортування небезпечних вантажів. Акумуляторні батареї можуть перевозитися користувачем автомобільним транспортом без потреби виконання додаткових норм.

При пересилці третіми особами (напр.: повітряним транспортом або транспортним експедитором) потрібно додержуватися особливих вимог щодо упаковки та маркування. У цьому випадку у підготовці посилки повинен брати участь експерт з небезпечних вантажів.

Відсилайте акумуляторну батарею лише з непошкодженим корпусом. Заклейте відкриті контакти та

запакуйте акумуляторну батарею так, щоб вона не совалася в упаковці. Дотримуйтеся, будь ласка, також можливих додаткових національних приписів.

### Утилізація



Акумуляторні ліхтарі, акумуляторні батареї, приладдя і упаковку треба здавати на екологічно чисту повторну переробку.



Не викидайте акумуляторні ліхтарі та акумуляторні батареї/батареїки в побутове сміття!

### Лише для країн ЄС:

Відповідно до європейської директиви 2012/19/ЄС акумуляторні ліхтарі, що вийшли із вживання, та відповідно до європейської директиви 2006/66/ЄС пошкоджені або відпрацьовані акумуляторні батареї/батареїки повинні здаватися окремо і утилізуватися екологічно чистим способом.

### Акумулятори/батареїки:

#### Літієво-іонні:

Будь ласка, зважайте на вказівки в розділі Транспортування (див. „Транспортування“, Сторінка 96).

## Қазақ

### Еуразия экономикалық одағына (Кеден одағына) мүше мемлекеттер аумағында қолданылады

Өндірушінің өнім үшін қарастырған пайдалану құжаттарының құрамында пайдалану жөніндегі осы нұсқаулық, сонымен бірге қосымшалар да болуы мүмкін.

Сәйкестікті растау жайлы ақпарат қосымшада бар.

Өнімді өндірген мемлекет туралы ақпарат өнімнің корпусында және қосымшада көрсетілген.

Өндірілген мерзімі Нұсқаулық мұқабасының соңғы бетінде көрсетілген.

Импортерге қатысты байланыс ақпарат өнім қаптамасында көрсетілген.

#### Өнімді пайдалану мерзімі

Өнімнің қызмет ету мерзімі 7 жыл. Өндірілген мерзімнен бастап (өндіру күні зауыт тақтайшасында жазылған) істетпей 5 жыл сақтағаннан соң, өнімді тексерусіз (сервистік тексеру) пайдалану ұсынылмайды.

Көрсетілген қызмет ету мерзімі тұтынушы аталмыш нұсқаулықтың талаптарын орындаған жағдайда ғана жарамды болады.

**Істен шығу себептерінің тізімі**

- көп үшқын шықса, пайдаланбаңыз
- қатты діріл кезінде пайдаланбаңыз
- тоқ сымы бұзылған немесе оқшаулаусыз болса, пайдаланбаңыз
- өнім корпусынан тікелей түтін шықса, пайдаланбаңыз

**Пайдаланушының мүмкін қателіктері**

- тұтқасы мен корпусы бұзылған болса, өнімді пайдаланбаңыз
- жауын – шашын кезінде сыртта пайдаланбаңыз
- корпус ішіне су кірсе құрылғыны қосушы болмаңыз

**Шекті күй белгілері**

- тоқ сымның тозуы немесе зақымдануы
- өнім корпусының зақымдалуы

**Қызмет көрсету түрі мен жиілігі**

- Әр пайдаланудан соң өнімді тазалау ұсынылады.

**Сақтау**

- құрғақ жерде сақтау керек
- жоғары температура көзінен және күн сәулелерінің әсерінен алыс сақтау керек
- сақтау кезінде температураның кенет ауытқуынан қорғау керек
- орамасыз сақтау мүмкін емес
- сақтау шарттары туралы қосымша ақпарат алу үшін MEMCT 15150-69 (шарт 1) құжатын қараңыз
- +5-ден +40 °C-қа дейін температурасында қоймада өндірушінің қаптамасында сақтаңыз. Салыстырмалы ылғалдылық 80 % -дан аспауы тиіс.

**Тасымалдау**

- тасымалдау кезінде өнімді құлатуға және кез келген механикалық ықпал етуге қатаң тыйым салынады
- босату/жүктеу кезінде пакетті қысатын машиналарды пайдалануға рұқсат берілмейді
- тасымалдау шарттары талаптарын MEMCT 15150-69 (5 шарт) құжатын оқыңыз
- Қоршаған орта температурасы –50 °C-тан +50 °C-қа дейін тасымалдау рұқсат етілген. Салыстырмалы ылғалдылық 100 %-дан аспауы тиіс.

**Қауіпсіздік нұсқаулары****Аккумуляторлық фонарьлар үшін қауіпсіздік техникасы бойынша нұсқаулық**

**Барлық қауіпсіздік нұсқаулықтарын және ескертпелерді оқыңыз.** Техникалық қауіпсіздік нұсқаулықтарын және ескертпелерді сақтамау тоқтың соғуына, өрт және/немесе ауыр жарақаттануларға алып келуі мүмкін.

**Болашақ жұмыстар үшін қауіпсіздік нұсқаулықтары мен ескертпелерді сақтап қойыңыз.**

- ▶ Аккумулятормен немесе электр құралмен бірге берілетін бүкіл ескертулерді және нұсқаулықтарды оқып шығыңыз және орындаңыз.

**▶ Аккумуляторлық фонарьды күтіп пайдаланыңыз.**

Аккумуляторлық фонарь қатты қызады, бұл өрт және жарылу қаупін арттырады.

**▶ Аккумуляторлық батареямен жарылыс қаупі жоқ ортада жұмыс істеңіз.****▶ Автоматты өшуден кейін аккумуляторлық фонарьдің қосқышын/өшіргішін баспаңыз.**

Әйтпесе аккумулятор зақымдануы мүмкін. Аккумуляторлық фонарьді қосудан алдын аккумулятор зарядталғанын және аккумуляторлық фонарь суығанын қамтамасыз етіңіз.

**▶ Тек түпнұсқа Bosch керек-жарақтарын пайдаланыңыз.****▶ Жарықтық көзін алмастыру мүмкін емес.** Егер жарық көзі бұзылған болса, аккумуляторлық шамды алмастыру қажет болады.**▶ Аккумуляторлық фонарьмен кез келген жұмыстарды (мысалы, орнату, қызмет көрсету және т.б.) бастамай тұрып, сондай-ақ, аккумуляторлық фонарьды тасымалдау және сақтау кезінде аккумуляторды алыңыз.** Қосқыш/өшіргішке кездейсоқ тию жарақаттану қаупін тудырады.**▶ Жарық сәулесін адамдарға немесе жануарларға бағыттамаңыз және тіпті алыстан болсын жарық сәулесіне өзіңіз қарамаңыз.****▶ Жол қозғалысы кезінде аккумуляторлық фонарьды пайдаланбаңыз.** Аккумуляторлық фонарь жолда жарықтандыруға арналмаған.

**Аккумуляторлық шамдың барлық жарықтанған беттер мен заттарға дейін минималдық аралықты сақтаңыз.** Аралық жетілмесе жарықтанған заттар қызып кетуі мүмкін.



**НАЗАР АУДАРЫҢЫЗ! Шам сәулесіне ұзақ уақыт бойы қарамаңыз.** Оптикалық сәулелену көзге зиян тигізуі мүмкін.

**▶ Аккумуляторлық шамды пайдалану кезінде шамның жарық бастиегін жаппаңыз.** Пайдалану кезінде шамның жарық бастиегі қызады және әбден қызса, күйіп қалуға әкелуі мүмкін.**▶ Аккумулятор зақымдалған немесе дұрыс пайдаланылмаған жағдайда, одан бу шығуы мүмкін. Аккумулятор жанып немесе жарылып қалуы мүмкін.** Таза ауа ішке тартыңыз және шағымдар болса, дәрігердің көмегіне жүгініңіз. Бу тыныс алу жолдарын тітіркендіруі мүмкін.**▶ Аккумулятор дұрыс пайдаланылмаған немесе зақымдалған жағдайда, аккумулятордан сұйықтық ағуы мүмкін. Оған тимеңіз. Кездейсоқ теріге тигенде, сол жерді сумен шайыңыз. Сұйықтық көзге тисе, медициналық көмек алыңыз.** Аккумулятордағы сұйықтық теріні тітіркендіруі немесе күйдіруі мүмкін.**▶ Шеге немесе бұрауыш сияқты ұшты заттар немесе сыртқы әсер арқылы аккумулятор зақымдануы мүмкін.** Бұл қысқа тұйықталуға алып келіп,

аккумулятор жануы, түтін шығаруы, жарылуы немесе қызып кетуі мүмкін.

- ▶ **Пайдаланылмайтын аккумуляторды түйіспелерді тұйықтауы мүмкін қыстырғыштардан, тиындардан, кілттерден, шегелерден, винтерден және басқа ұсақ темір заттардан сақтаңыз.**

Аккумулятор түйіспелерінің арасындағы қысқа тұйықталу күйіктерге немесе өртке әкелуі мүмкін.

- ▶ **Аккумуляторды ашпаңыз.** Қысқа тұйықталу қаупі бар.
- ▶ **Бұл аккумуляторды тек қана осы өндіруші өнімдерінде пайдаланыңыз.** Сол арқылы аккумуляторды қауіпті, артық жүктеуден сақтайсыз.



**Аккумуляторды, жылудан, сондай-ақ, мысалы, үздіксіз күн жарығынан, оттан, кірден, судан және ылғалдан қорғаңыз.**



Жарылыс және қысқа тұйықталу қаупі туындайды.

- ▶ **Аккумуляторлық батареяны тек өндіруші көрсеткен зарядтау құрылғысымен зарядтаңыз.** Зарядтау құрылғысы белгілі бір аккумуляторлар түріне арналған, оны басқа аккумуляторларды зарядтау үшін пайдалану өрт қаупін тудырады.
- ▶ **Кіші батареяны ешқашан жұтып жібермеңіз.** Кіші батареяның жұтылуы 2 сағаттың ішінде ішкі қатты күйө және өлімге алып келуі мүмкін.



**Түймелі элемент балалардың қолына түспеуін қамтамасыз етіңіз.** Түймелі элемент жұтылған немесе денеге басқа жолмен кіріп кеткен жағдайда, дереу дәрігерге жолығыңыз.



- ▶ **Батареяларды алмастыруда тиісті ретте орындалуына көз жеткізіңіз.** Жарылу қаупі бар.
- ▶ **Кіші батареяларды зарядтауға тырыспаңыз, оларды қысқа тұйықтауға әрекет жасамаңыз.** Кіші батарея ағып кетуі, жарылуы, жануы және адамдарды жарақаттауы мүмкін.
- ▶ **Заряды қалмаған кіші батареяларды тиісті ретте алып тастап кәдеге жаратыңыз.** Заряды қалмаған батареялар тығыз болмай қалып өнімді зақымдауы немесе адамдарды жарақаттауы мүмкін.
- ▶ **Кіші батареяны артық қыздырмаңыз және алауға тастамаңыз.** Кіші батарея ағып кетуі, жарылуы, жануы және адамдарды жарақаттауы мүмкін.
- ▶ **Кіші батареяны зақымдамаңыз және кіші батареяны ажыратпаңыз.** Кіші батарея ағып кетуі, жарылуы, жануы және адамдарды жарақаттауы мүмкін.
- ▶ **Зақымдалған кіші батареяны суға тигізбеңіз.** Шығатын литий сутек жасап өрт, жарылыс немесе адамдар жарақаттануына алып келуі мүмкін.

**Bluetooth® сөз белгісі, сондай-ақ сурет белгілері (логотиптер) Bluetooth SIG, Inc компаниясының тіркелген сауда белгілері және жеке меншігі болып табылады. Осы сөз/сурет белгісінің Robert Bosch Power Tools GmbH тарапынан әр қолданылуы лицензия бойынша жүзеге асады.**

- ▶ **Аккумуляторлық фонарьдың Bluetooth арқылы мақсатты және/немесе тиісті түрде басқарылмайтынына көз жеткізіңіз.** Bosch қолданбасының көмегімен PIN код тағайындаңыз.
- ▶ **Аккумуляторлық фонарь радиоинтерфейспен жабдықталған. Жергілікті пайдалану шектеулерін, мысалы, ұшақтарда немесе емханаларда ескеріңіз.**
- ▶ **Мысалы, тасымалдау кезінде радиоинтерфейсті ажыратып қойыңыз.** Радиоинтерфейсті ажырату үшін түймешікті ұяшық пен аккумуляторды алыңыз.
- ▶ **Аккумуляторлық фонарьдың Bluetooth арқылы мақсатты және/немесе тиісті түрде басқарылмайтынына көз жеткізіңіз.** Bosch қолданбасының көмегімен PIN код тағайындаңыз.
- ▶ **Аккумуляторлық фонарь радиоинтерфейспен жабдықталған. Жергілікті пайдалану шектеулерін, мысалы, ұшақтарда немесе емханаларда ескеріңіз.**
- ▶ **Мысалы, тасымалдау кезінде радиоинтерфейсті ажыратып қойыңыз.** Радиоинтерфейсті ажырату үшін түймешікті ұяшық пен аккумуляторды алыңыз.
- ▶ **Аккумуляторлық шам қосудан алдын Bosch қолданбасы арқылы аккумуляторлық шам көрінуін және барлық қауіпсіздік әрекеттері жасалғанын қамтамасыз етіңіз.**
- ▶ **Жұмыс орнында шаңның жиналмауын қадағалаңыз.** Шаң оңай тұтануы мүмкін.
- ▶ **Бұл аккумуляторлық фонарь балалардың, дене немесе ой қабілеттері шектелген немесе тәжірибесі және білімі аз адамдардың пайдалануына арналмаған. Осы аккумуляторлық фонарь 8 жасстан асқан балалардың және дене, сезім, ойлау қабілеттері шектелген не тәжірибесі мен білімі аз адамдардың жүйені қауіпсіз пайдалану туралы нұсқаусыз және жауапты адамның бақылауынсыз пайдалануы аса қауіпті.** Кері жағдайда дұрыс пайдаланбау және жарақаттанулар қаупі пайда болады
- ▶ **Балалардың аккумуляторлық батареяны пайдалануына жол бермеңіз.** Ол кәсіби пайдалануға арналған. Балалар кездейсоқ өздерінің немесе адамдардың көзін шағылыстыруы мүмкін.
- ▶ **Егер батарея бөлімшесінің қақпағы юасқа жабылмаса аккумуляторлық фонарьды басқа пайдаланбай кіші батареяны шығарып аккумуляторлық фонарьді жөндетіңіз.**



## Өнім және қуат сипаттамасы

### Тағайындалу бойынша қолдану

Аккумуляторлық шам ішкі үй-жайларды тасымалы түрде кеңістігі мен уақыты шектеулі жарықтандыруға арналған, бөлмені жалпы жарықтандыру үшін арналмаған.

Bluetooth® аккумулятор шамы "Bosch Toolbox" Bosch бағдарламасы көмегімен басқаруға көмектеседі.

### Көрсетілген құрамды бөлшектер

Көрсетілген құрамдастар нөмірленген суреттері бар беттегі электр құралының сипаттамасына сай.

- (1) Шам (жарық диоды)
- (2) Тұғыр
- (3) Сақтандырғыш скоба
- (4) Тұтқа
- (5) Дисплейдің жарықтың деңгейі
- (6) Аккумулятор заряды деңгейінің индикаторы
- (7) Ажыратқыш
- (8) Аккумулятор<sup>a)</sup>
- (9) Штатив патроны
- (10) Аккумуляторды босату пернесі<sup>a)</sup>
- (11) Батарея бөлімі қақпағы
- (12) Түймешікті ұяшық
- (13) Радиатор
- (14) Батареяны орнату

a) Бейнеленген немесе сипатталған жабдықтар стандартты жеткізу көлемімен қамтылмайды. Толық жабдықтарды біздің жабдықтар бағдарлауымыздан табасыз.

### Техникалық мәліметтер

Аккумуляторлық фонарь	GLI 18V-4000 C	
Өнім нөмірі		<b>3 601 D46 8..</b>
Номиналды кернеу	V =	18
Макс. номиналды тұтынылатын қуат	Вт	30
Жану ұзақтығы <sup>A)</sup> , шам.	мин/ А-сағ	30
Жалпы жарық ағыны		
1-деңгей	лм	1 000
2-деңгей	лм	2 000
3-деңгей	лм	4 000
Зарядтау кезіндегі ұсынылатын қоршаған орта температурасы	°C	0 ... +35
Жұмыс кезіндегі <sup>B)</sup> және сақтау кезіндегі рұқсат етілген қоршаған орта температурасы	°C	-20 ... +50

Аккумуляторлық фонарь	GLI 18V-4000 C	
Ұсынылатын аккумуляторлар		GBA 18V... ProCORE18V...
Ұсынылатын зарядтағыш құрылғылар		GAL 18... GAX 18... GAL 36...
Түймелі элемент	B Түрі	3 CR 2032
Қорғаныс класы		⊕/III

### Деректерді тасымалдау

Bluetooth <sup>®C)</sup>		Bluetooth <sup>®</sup> 4.2 (Low Energy)
Сигнал жеткізу қашықтығы <sup>D)</sup>	м	15
Пайдаланылатын жиіліктер диапазоны	МГц	2 402–2 480
Шығыс қуат	мВт	< 2

A) максималдық жарықтық және бәсеңдетілген режимде қалған жұмыс уақыты

B) <0 °C температураларында қуаты шектелген

C) Мобильді құрылғылар Bluetooth<sup>®</sup> нұсқасымен үйлесімді болуы керек және Generic Access Profile (GAP) функциясына қолдау көрсетуі қажет.

D) Қол жеткізу қашықтығы сыртқы шарттарға, соның ішінде пайдаланылатын қабылдағыш құрылғыға байланысты қатты өзгешеленуі мүмкін. Жабық бөлмелердің ішінде және металл бөгеттерден (мысалы, қабырғалар, сөрелер, шабадан және т.б.) Bluetooth<sup>®</sup> қол жеткізу қашықтығы айтарлықтай қысқаруы мүмкін.

Жарықтандырылған нысандардың түстері басқаша болуы мүмкін.

### Жүйелік талаптар

Мобильді терминал (планшет, смартфон)	Android, iOS <sup>A)</sup>
---------------------------------------	----------------------------

A) Жүйеге қойылатын минималды талаптар туралы мобильді құрылғыңыздағы App Store дүкенінен қарауыңызға болады (мысалы, Google Play немесе iTunes).

## Жинау

### Кіші батареяны іске қосу (А суретін қараңыз)

Ақырғы мобильді құрылғы аккумуляторлық шамды аккумулятор (8) салынбаған кезде де анықтай алуы үшін, шам түймелі элементпен жабдықталған.

Алғаш рет іске қосу үшін түймелі элемент (12) пен оның контактісінің арасындағы аралық үлдірді алып тастаңыз. Батарея бөлімінің қақпағын (11) ашу үшін, оны бұрауышпен сағат тіліне қарама-қарсы бағытта бұраңыз, содан соң батарея бөлімінің қақпағын алыңыз. Кіші батарея контактісінің пленкасын алып, батарея бөлімінің қақпағын қайта жауып қойыңыз.

### Аккумуляторды зарядтау (керек-жарақтар)

► **Тек техникалық мәліметтерде жазылған зарядтау құралдарын пайдаланыңыз.** Тек қана осы зарядтау құралдары сіздің электр құралыңыздың ішінде литий-иондық аккумулятормен сәйкес.

**Нұсқау:** аккумулятор ішінара зарядталған күйде жеткізіледі. Аккумулятордың толық қуатын пайдалану үшін оны алғаш рет пайдаланудан алдын толық зарядтаңыз.

Литий-иондық аккумуляторды пайдалану мерзімін қысқартусыз кез келген уақытта зарядтауға болады. Зарядтау процесін үзу аккумулятордың зақымдалуына әкелмейді.

Литий-иондық аккумулятор электрондық элементтерді қорғау "Electronic Cell Protection, (ECP)" арқылы терең заряд жоғалтудан қорғалған. Аккумулятордың тоғы бітсе, қорғау жүйесі аккумуляторлық фонарьды өшіреді.

► **Автоматты өшуден кейін аккумуляторлық фонарьдің қосқышын/өшіргішін баспаңыз.**

Әйтпесе аккумулятор зақымдануы мүмкін.

Аккумуляторлық фонарьді қосудан алдын аккумулятор зарядталғанын және аккумуляторлық фонарь суығанын қамтамасыз етіңіз.

Аккумуляторды (8) шығару үшін құлыптан босату түймесін (10) басып, аккумуляторды аккумуляторлық шамнан шығарыңыз. **Бұл ретте күш салмаңыз.** Кәдеге жарату туралы нұсқауларды орындаңыз.

## Пайдалану

### Іске қосу

#### Аккумуляторды орнату (А суретін қараңыз)

Зарядталған аккумуляторды (8) аккумулятор орнына (14) сырт еткен дыбыс естілгенше енгізіңіз.

#### Орнату

Аккумулятор шамын тұрақты тегіс табанға қойыңыз. Қатты тұруына көз жеткізіңіз.

Аккумуляторлық шам орнынан абайсызда қозғалып кеткен жағдайда, қауіпсіздік тұтқасы (3) шамды (1) зақымданудан қорғайды.

#### Штативте бекіту

Штативтің (9) көмегімен аккумуляторлық шамды штативке бұрап бекітіңіз.

Аккумуляторлық шамды штативке мықтап бекітіңіз. Аккумуляторлық шамның босап және/немесе құлап кетпейтініне көз жеткізіңіз.

Штатив қатты тұруына көз жеткізіңіз.

#### Қосу/өшіруді және жарықтығын орнату

Қосқыш/өшіргіш	Функция
1 x басыңыз	Аккумуляторлық шамды қосу, бәсеңдетілген (1. Деңгей)
2 x басыңыз	Аккумуляторлық шамды қосу, бәсеңдетілген (2. Деңгей)
3 x басыңыз	Аккумуляторлық шамды қосу, толық жарықтық (3. Деңгей)
4 x басыңыз	Аккумулятор шамын өшіру

Егер аккумуляторлық шам шамамен 5 минутқа қосылған болса, келесі басқан кезде ол бірден өшеді.

#### Температураға тәуелді артық жүктемеден қорғаныс

Егер жұмыс температурасы рұқсат етілген шамадан асып кетсе, онда аккумуляторлық шам өшеді.



Аккумуляторлық фонарьды суытып қайта қосыңыз.

#### Аккумулятор заряды деңгейінің индикаторы (аккумуляторлық шам)

Аккумуляторлық шам қосылған кезде, аккумулятор зарядының деңгей индикаторындағы (6) бес жарық диоды аккумулятордың (8) зарядталу күйін көрсетеді.

#### Аккумулятор заряды деңгейінің индикаторы

Аккумулятор заряды деңгейінің индикаторындағы жасыл түсті жарық диодтары аккумулятордың заряд деңгейін көрсетеді. Қауіпсіздік үшін зарядталу күйін тек аккумуляторлық шам өшірулі кезде ғана тексеруге болады.

Зарядталу күйін көрсету үшін заряд деңгей индикаторының  немесе  түймесін басыңыз. Мұны аккумулятор шығарылғанда да орындауға болады. Заряд деңгейінің индикаторына арналған түймені басқаннан кейін ешқандай жарық диоды жанбаса, бұл аккумулятордың ақаулы және оны ауыстыру керек екендігін білдіреді.

#### Аккумулятор түрі GBA 18V...



Жарық диодтары	Қуаты
Үздіксіз жарық 3x жасыл	60-100 %
Үздіксіз жарық 2x жасыл	30-60 %
Үздіксіз жарық 1x жасыл	5-30 %
Жыпылықтау 1x жасыл	0-5 %

#### Аккумулятор түрі ProCORE18V...



Жарық диодтары	Қуаты
Үздіксіз жарық 5x жасыл	80-100 %
Үздіксіз жарық 4x жасыл	60-80 %
Үздіксіз жарық 3x жасыл	40-60 %
Үздіксіз жарық 2x жасыл	20-40 %
Үздіксіз жарық 1x жасыл	5-20 %
Жыпылықтау 1x жасыл	0-5 %

#### Кіші батареяны ауыстыру (А суретін қараңыз)

Түймелі элемент (12) толығымен істен шыққанша, қолданбада ескерту көрсетіледі.

Батарея бөлімінің қақпағын (11) ашу үшін, оны бұрауышпен сағат тіліне қарама-қарсы бағытта бұраңыз, содан соң батарея бөлімінің қақпағын алыңыз. Босаған кіші батареяны алып жаңасын салыңыз. **Шешкен кезде батарея ұстағышы зақымдалмауына көз жеткізіңіз.**

### Түймешікті ұяшық плюс полюсі жоғарыға көрсетуін ескеріңіз.

Батарея бөлімінің қақпағын қайта жабыңыз.

### Қолданба арқылы басқару

Аккумуляторлық фонарь *Bluetooth*® модулімен жабдықталған, ол белгілі мобильді терминалдарға *Bluetooth*® интерфейсімен (мысалы, смартфон, планшет) радиотехника арқылы деректерді тасымалдауды рұқсат етеді.

Аккумулятор шамын *Bluetooth*® арқылы басқару үшін "Bosch Toolbox" Bosch қолданбасы (App) керек болады. Қолданбаны қолданбалар дүкені арқылы (Apple App Store, Google Play Store) жүктеңіз.

Сосын қолданбада "My Tools" тармағын таңдаңыз. Мобильді терминалыңыздың дисплейі аккумуляторлық шамды соңғы құрылғымен байланыстыру үшін барлық қалған басқыштарды көрсетеді.

Мобильді құрылғыға қосылым орнатылып, авторизация жасалғаннан кейін, келесідей функциялар қолжетімді болады:

- Қашықтан басқару
- Уақытты басқару
- Бірнеше аккумуляторлық фонарьларды бір топта жинау
- Даралау
- Күйін тексеру, ескерту хабарларын шығару
- Жалпы мәліметтер мен реттеулер
- Басқару

### Пайдалану нұсқаулары

Аккумуляторлық фонарь аккумулятор босағаннан өшуі алдында ол үшін рет жыпылықтап кемейген жарықтықпен жанады.

#### Ақаулар – Себептері және шешімдері

Себебі	Шешім
<b>Аккумуляторлық шамға <i>Bluetooth</i>® байланысын жасап болмайды.</b>	
Аккумуляторлық шам <i>Bluetooth</i> ® сигналын жібермей жатыр.	10 секундқа кіші батареяны <b>(12)</b> және аккумуляторды жібәрмей жатыр. <b>(8)</b> алып тастаңыз.
<b>Аккумулятордың орнатылғанына және зарядталғанына қарамастан, аккумуляторлық шамды <i>Bluetooth</i>® арқылы қосу мүмкін емес.</b>	
<i>Bluetooth</i> ® модулі қосылмаған.	Қосу/Өшіру <b>(7)</b> түймешігін бірнеше рет басып, аккумуляторлық шамды <i>Bluetooth</i> ® арқылы басқарыңыз.
<b>Аккумуляторлық фонарь кабельсіз зарядтаудан соң қосылмайды.</b>	
Индиктивті зарядталатын аккумуляторды қайта орнату керек.	Аккумуляторды <b>(8)</b> 10 секундқа шығарыңыз.

#### Себебі

#### Шешім

#### *Bluetooth* қосылымының PIN коды дұрыс емес.

PIN коды зауыттық параметрлерге қалпына келтірілуі керек.	Кіші батарея <b>(12)</b> мен аккумуляторды <b>(8)</b> 10 секундқа шығарыңыз.
---	--

## Техникалық күтім және қызмет

### Қызмет көрсету және тазалау

#### ▶ Аккумуляторды электр құралмен кез келген жұмыстарды (мысалы, орнату, қызмет көрсету, т.б.) бастау алдында, сондай-ақ, электр құралды тасымалдау және сақтау кезінде шығарыңыз.

Қосқыш/өшіргішке кездейсоқ тию жарақаттану қаупін тудырады.

Аккумуляторлық фонарь техникалық қызмет көрсетуді қажет етпейді және ауыстыруды немесе қызмет көрсетуді қажет ететін элементтерді қамтымайды.

Зақым келтірмеу үшін аккумуляторлық шамның әйнек пластинкасын тек құрғақ әрі жұмсақ шүберекпен тазалаңыз. Жуғыш заттарды немесе еріткіштерді пайдаланбаңыз.

Кіші батарея заряды толығымен таусылған кезде, оны жаңасымен ауыстырыңыз.

### Тұтынушыға қызмет көрсету және пайдалану кеңестері

Қызмет көрсету орталығы өнімді жөндеу және оған техникалық қызмет көрсету, сондай-ақ қосалқы бөлшектер туралы сұрақтарға жауап береді. Құрамдас бөлшектер бойынша кескін мен қосалқы бөлшектер туралы мәліметтер төмендегі мекенжай бойынша қолжетімді: [www.bosch-pt.com](http://www.bosch-pt.com)

Bosch қызметтік кеңес беру тобы біздің өнімдер және олардың керек-жарақтары туралы сұрақтарыңызға жауап береді.

Сұрақтар қою және қосалқы бөлшектерге тапсырыс беру кезінде міндетті түрде өнімнің фирмалық тақтайшасындағы 10 таңбалы өнім нөмірін беріңіз. Өндіруші талаптары мен нормаларының сақталуымен электр құралын жөндеу және кепілді қызмет көрсету барлық мемлекеттер аумағында тек "Роберт Бош" фирмалық немесе авторизацияланған қызмет көрсету орталықтарында орындалады. ЕСКЕРТУ! Заңсыз жолмен әкелінген өнімдерді пайдалану қауіпті, денсаулығыңызға зиян келтіруі мүмкін. Өнімдерді заңсыз жасау және тарату әкімшілік және қылмыстық тәртіп бойынша Заңмен қудаланады.

#### Қазақстан

Тұтынушыларға кеңес беру және шағымдарды қабылдау орталығы:

"Роберт Бош" (Robert Bosch) ЖШС

Алматы қ.,  
Қазақстан Республикасы  
050012

Муратбаев к., 180 ұй

“Гермес” БО, 7 қабат  
Тел.: +7 (727) 331 31 00  
Факс: +7 (727) 233 07 87  
E-Mail: ptka@bosch.com

Сервистік қызмет көрсету орталықтары мен қабылдау пунктерінің мекен-жайы туралы толық және өзекті ақпаратты Сіз: [www.bosch-professional.kz](http://www.bosch-professional.kz) ресми сайттан ала аласыз

**Қызмет көрсету орталықтарының басқа да мекенжайларын мына жерден қараңыз:**  
[www.bosch-pt.com/serviceaddresses](http://www.bosch-pt.com/serviceaddresses)

### Тасымалдау

Бұл литий-иондық аккумуляторлар қауіпті тауарларға қойылатын талаптарға сай болуы керек. Пайдаланушы аккумуляторларды көшеде қосымша құжаттарсыз тасымалдай алады.

Үшінші тұлғалар (мысалы, әуе көлігі немесе жіберу) орамаға және маркаларға қойылатын арнайы талаптарды сақтау керек. Жіберуге дайындау кезінде қауіпті жүктерді тасымалдау маманымен хабарласу керек.

Аккумуляторды корпусы зақымдалған болса ғана жіберіңіз. Ашық түйіспелерді желімдеңіз және аккумуляторды орамада қозғалмайтындай ораңыз. Қажет болса, қосымша ұлттық ережелерді сақтаңыз.

### Кәдеге жарату



Аккумуляторлық фонарьларды, аккумуляторларды, керек-жарақтарды және орау материалдарын экологиялық тұрғыдан дұрыс утилизациялауға тапсыру керек.



Аккумуляторлық фонарьларды және аккумуляторларды/батареяларды үй қоқысына тастамаңыз!

### Тек қана ЕО елдері үшін:

2012/19/EU еуропалық директивасына сәйкес, қайта пайдаланылмайтын аккумуляторлық шамдар және 2006/66/EC еуропалық директивасына сәйкес ақаулы немесе пайдаланылған батареялар бөлек жиналып, қоршаған ортаға қауіпсіз түрде кәдеге жаратылуы тиіс.

### Аккумуляторлар/батареялар:

#### Литий-иондық:

Тасымалдау бөліміндегі нұсқауларды орындаңыз (қараңыз „Тасымалдау“, Бет 102).

## Română

### Instrucțiuni de siguranță

#### Instrucțiuni de siguranță pentru lămpi cu acumulator



**Citiți toate indicațiile și instrucțiunile de siguranță.** Nerespectarea instrucțiunilor și indicațiilor de siguranță poate provoca electrocutare, incendiu și/sau răniri grave.

#### Păstrați toate instrucțiunile și indicațiile de siguranță în vederea utilizărilor viitoare.

- ▶ Vă rugăm să citiți și să respectați toate instrucțiunile și indicațiile privind siguranța, care însoțesc acumulatorul sau scula electrică împreună cu care a fost livrat acumulatorul.
- ▶ **Manevrați cu grijă lampa cu acumulator.** Lampa cu acumulator generează căldură puternică, ceea ce duce la pericol de incendiu și explozie.
- ▶ **Nu lucrați cu lampa cu acumulator în mediu cu pericol de explozie.**
- ▶ **După deconectarea automată a lămpii cu acumulator nu mai apăsați întrerupătorul pornit/oprit.** Acumulatorul s-ar putea deteriora. Înainte de a conecta din nou lampa cu acumulator, asigurați-vă că acumulatorul este încărcat iar lampa cu acumulator s-a răcit.
- ▶ **Folosiți numai accesorii originale Bosch.**
- ▶ **Becul nu poate fi înlocuit.** Dacă becul se defectează, lampa cu acumulator trebuie înlocuită în întregime.
- ▶ **Înainte oricăror intervenții asupra lămpii cu acumulator (de ex. montaj, întreținere, etc.) cât și în timpul transportului și depozitării acesteia extrageți acumulatorul din lămpă.** În cazul acționării involuntare a întrerupătorului pornit/oprit există pericol de rănire.
- ▶ **Nu îndreptați raza de lumină asupra persoanelor sau animalelor și nu priviți nici dumneavoastră direct în raza de lumină, nici chiar de la o depărtare mai mare.**
- ▶ **Nu folosiți lampa cu acumulator în traficul rutier.** Lampa cu acumulator nu este admisă pentru iluminare în traficul rutier.





**Mențineți o distanță minimă între lampa cu acumulator și toate suprafețele și obiectele iluminate de aceasta.** În cazul micșorării



distanței sub acest nivel, obiectele iluminate se pot supraîncălzi.



**ATENȚIE! Nu privi pentru timp îndelungat spre fasciculul luminos.** Radiația optică poate fi nocivă pentru ochi.

- ▶ **Nu acoperi capul lămpii în timpul funcționării lămpii cu acumulator.** Capul lămpii se încălzește în timpul funcționării și poate provoca arsuri în cazul acumulării de căldură.

- ▶ **În cazul deteriorării sau utilizării necorespunzătoare a acumulatorului, se pot degaja vapori. Acumulatorul poate arde sau exploda.** Aerisiți bine încăperea și solicitați asistență medicală dacă starea dumneavoastră de sănătate se înrăutățește. Vaporii pot irita căile respiratorii.
  - ▶ **În cazul utilizării necorespunzătoare sau al unui acumulator deteriorat, din acumulator se poate scurge lichid inflamabil. Evitați contactul cu acesta. În cazul contactului accidental, clătiți bine cu apă. Dacă lichidul vă intră în ochi, consultați de asemenea un medic.** Lichidul scurs din acumulator poate cauza iritații ale pielii sau arsuri.
  - ▶ **În urma contactului cu obiecte ascuțite ca de exemplu cuie sau șurubelnițe sau prin acțiunea unor forțe exterioare asupra sa, acumulatorul se poate deteriora.** Se poate produce un scurtcircuit intern în urma căruia acumulatorul să se aprindă, să scoată fum, să explodeze sau să se supraîncălzească.
  - ▶ **Feriți acumulatorii nefolosiți de agrafe de birou, monede, chei, cuie, șuruburi sau alte obiecte metalice mici, care ar putea provoca șuntarea contactelor.** Un scurtcircuit între contactele acumulatorului poate duce la arsuri sau incendiu.
  - ▶ **Nu deschideți acumulatorul.** Există pericol de scurtcircuit.
  - ▶ **Utilizați acumulatorul numai pentru produsele oferite de același producător.** Numai astfel acumulatorul va fi protejat împotriva unei suprasolicitări periculoase.
- 

**Feriți acumulatorul de căldură, de asemenea, de exemplu, de radiații solare continue, foc, murdărie, apă și umezală.** În caz contrar, există pericolul de explozie și scurtcircuit.
- ▶ **Încărcați acumulatorii numai cu încărcătoare recomandate de către producător.** Un încărcător recomandat pentru acumulatori de un anumit tip poate lua foc atunci când este folosit pentru încărcarea altor acumulatori decât cei prevăzuți pentru acesta.
  - ▶ **Nu înghițiți niciodată baterii rotunde.** Înghițirea unei baterii rotunde poate duce în interval de 2 ore la arsuri interne grave și la moarte.
- 

**Asigură-te că bateria rotundă nu ajunge în mâinile copiilor.** Dacă există suspiciunea că bateria rotundă a fost înghițită sau a fost introdusă într-un alt orificiu corporal, consultă imediat un medic.
- ▶ **La schimbarea bateriei, aveți grijă să o înlocuiți în mod corespunzător.** Există pericol de explozie.
  - ▶ **Nu încercați să reîncărcați bateriile rotunde și nu scurtcircuitați bateria rotundă.** Bateria rotundă poate prezenta scurgeri, poate exploda, se poate aprinde și răni persoane.
  - ▶ **Scoateți și eliminați în mod corespunzător bateriile rotunde descărcate.** Bateriile rotunde descărcate pot prezenta scurgeri și pot cauza defectarea produsului sau pot răni persoane.
  - ▶ **Nu supraîncălziți bateria rotundă și nu o aruncați în foc.** Bateria rotundă poate prezenta scurgeri, poate exploda, se poate aprinde și răni persoane.
  - ▶ **Nu deteriorați bateria rotundă și nu o dezamblați.** Bateria rotundă poate prezenta scurgeri, poate exploda, se poate aprinde și răni persoane.
  - ▶ **Nu aduceți o baterie rotundă defectă în contact cu apa.** În combinație cu apa, litiul scurs din aceasta poate produce hidrogen și provoca prin aceasta o explozie sau rănirea persoanelor.
- Marca verbală Bluetooth®, precum și siglele sunt mărci înregistrate și proprietatea Bluetooth SIG, Inc. Orice utilizare a acestei mărci verbale/acestor sigle de către Robert Bosch Power Tools GmbH se realizează sub licență.**
- ▶ **Asigură-te că lampa cu acumulator nu este acționată în mod involuntar și/sau nepermis prin intermediul Bluetooth.** Alocă un cod PIN cu ajutorul aplicației Bosch.
  - ▶ **Lampa cu acumulator este dotată cu o interfață radio. Trebuie luate în calcul limitările locale în funcționare, de exemplu, în avioane sau spitale.**
  - ▶ **Dezactivează interfața radio, de exemplu, în timpul transportului.** Pentru deconectarea interfeței radio, scoate bateria rotundă și acumulatorul.
  - ▶ **Asigură-te că lampa cu acumulator nu este acționată în mod involuntar și/sau nepermis prin intermediul Bluetooth.** Alocă un cod PIN cu ajutorul aplicației Bosch.
  - ▶ **Lampa cu acumulator este dotată cu o interfață radio. Trebuie luate în calcul limitările locale în funcționare, de exemplu, în avioane sau spitale.**
  - ▶ **Dezactivează interfața radio, de exemplu, în timpul transportului.** Pentru deconectarea interfeței radio, scoate bateria rotundă și acumulatorul.
  - ▶ **Înainte de a conecta lampa cu acumulator, asigurați-vă prin intermediul aplicației Bosch că există contact vizual cu lampa cu acumulator și că ați luat toate măsurile de siguranță.**
  - ▶ **Evitați acumularile de praf la locul de muncă.** Pulberile se pot aprinde cu ușurință.
  - ▶ **Această lampă cu acumulator nu este destinată utilizării de către copii și persoane cu capacități fizice, senzoriale sau intelectuale limitate sau lipsite de experiență și cunoștințe. Această lampă cu acumulator poate fi folosită de către copiii mai mari de 8 ani și de către persoane cu capacități fizice, senzoriale sau intelectuale limitate sau lipsite de experiență și cunoștințe, numai dacă acestea sunt supravegheate sau sunt instruite privitor la folosirea sigură a lămpii cu acumulator și înțeleg pericolele pe care aceasta le implică.** În caz contrar există pericol de manevrare greșită și răniri

► **Nu lăsați copiii să utilizeze lampa cu acumulator.**

Aceasta este destinată utilizării profesionale. Utilizarea lămpii de către copii se poate solda cu orbirea accidentală a acestora sau a altor persoane.

- Nu mai utilizați lampa cu acumulator în cazul în care capacul compartimentului de baterii nu se mai poate închide, scoateți bateria rotundă și reparați lampa cu acumulator.

## Descrierea produsului și a performanțelor acestuia

### Utilizare conform destinației

Lampa cu acumulator este destinată iluminării mobile, limitate în timp și spațiu, a spațiilor interioare și nu este adecvată pentru iluminatul interior general.

Bluetooth® permite utilizarea lămpii cu acumulator prin intermediul aplicației „Bosch Toolbox“.

### Componentele ilustrate

Numerotarea elementelor componente se referă la schița sculei electrice de pe pagina grafică.

- (1) Lampă (LED)
- (2) Picior de sprijin
- (3) Clemă de siguranță
- (4) Mâner de transport
- (5) Indicator treaptă lumină
- (6) Indicatorul stării de încărcare a acumulatorului
- (7) Comutator de pornire/oprire
- (8) Acumulator<sup>a)</sup>
- (9) Orificiu de prindere pe stativ
- (10) Tastă de deblocare acumulator<sup>a)</sup>
- (11) Capac compartiment pentru baterii
- (12) Baterie rotundă
- (13) Corp de răcire
- (14) Adaptor pentru acumulator

a) **Accesoriiile ilustrate sau descrise nu sunt cuprinse în setul de livrare standard. Puteți găsi accesoriiile complete în programul nostru de accesorii.**

### Date tehnice

Lampă cu acumulator	GLI 18V-4000 C	
Număr de identificare	3 601 D46 8..	
Tensiune nominală	V=	18
Putere nominală maximă	W	30
Durată aproximativă de iluminare <sup>A)</sup>	min/Ah	30
Flux luminos total		
Treapta 1	lm	1.000
Treapta 2	lm	2.000

Lampă cu acumulator	GLI 18V-4000 C	
Treapta 3	lm	4.000
Temperatură ambientă recomandată în timpul încărcării	°C	0 ... +35
Temperatură ambientă admisă în timpul funcționării <sup>B)</sup> și al depozitării	°C	-20 ... +50
Acumulatori recomandați	GBA 18V... ProCORE18V...	
Încărcătoare recomandate	GAL 18... GAX 18... GAL 36...	
Baterie rotundă	V Tip	3 CR 2032
Clasa de protecție	⊕ / III	

### Transmiterea datelor

Bluetooth <sup>®C)</sup>	Bluetooth <sup>®</sup> 4.2 (Low Energy)	
Raza de acoperire a semnalului <sup>D)</sup>	m	15
Gama de frecvențe utilizată	MHz	2 402–2 480
Putere de ieșire	mW	< 2

A) pentru luminozitate maximă inclusiv timp de funcționare rămas în modul cu luminozitate diminuată

B) putere mai redusă la temperaturi <0 °C

C) Dispozitivele mobile trebuie să fie compatibile cu versiunea Bluetooth<sup>®</sup> specificată și trebuie să accepte Generic Access Profile (GAP).

D) Raza de acoperire poate varia puternic în funcție de condițiile exterioare, inclusiv în funcție de receptorul utilizat. În spații închise și din cauza barierelor metalice (de exemplu, pereți, rafturi, valize etc.), raza de acoperire Bluetooth<sup>®</sup> poate fi considerabil mai mică.

Redarea culorilor obiectelor iluminate poate fi falsificată.

### Cerințe de sistem

Dispozitiv mobil (tabletă, smartphone)	Android, iOS <sup>A)</sup>
--	----------------------------

A) Cerințele minime de sistem pot fi găsite în App Store-ul dispozitivului mobil (de exemplu, Google Play sau iTunes).

## Montarea

### Punerea în funcțiune a bateriei rotunde (consultă imaginea A)

Pentru ca lampa cu acumulator să poată fi recunoscută de dispozitivul mobil și fără ca acumulatorul (8) să fie introdus, aceasta este dotată cu o baterie rotundă.

Înainte de prima punere în funcțiune, scoateți folia separatoare dintre bateria rotundă (12) și borna de contact a bateriei rotunde.

Pentru deschiderea capacului compartimentului pentru baterii (11), rotește-l cu o șurubelniță în sens antiorar și scoate apoi capacul compartimentului pentru baterii. Scoate



folia de pe borna de contact baterie rotundă și închide la loc capacul compartimentului pentru baterii.

### Încărcarea acumulatorului (accesoriu)

- **Folosii numai încărcătoarele menționate în datele tehnice.** Numai aceste încărcătoare sunt adaptate la acumulatorul cu tehnologie litiu-ion montat în scula dumneavoastră electrică.

**Notă:** Acumulatorul este parțial încărcat la livrare. Pentru a asigura funcționarea la capacitatea nominală a acumulatorului, înainte de prima utilizare încărcați complet acumulatorul în încărcător.

Acumulatorul cu tehnologie litiu-ion poate fi încărcat în orice moment, fără ca prin aceasta să i se reducă durata de viață. O întrerupere a procesului de încărcare nu dăunează acumulatorului.

Acumulatorul Li-Ion este protejat împotriva descărcării profunde prin "Electronic Cell Protection (ECP)". Atunci când acumulatorul este descărcat, lanterna cu acumulator este deconectată prin intermediul unui circuit de protecție.

- **După deconectarea automată a lămpii cu acumulator nu mai apăsați întrerupătorul pornit/oprit.**

Acumulatorul s-ar putea deteriora. Înainte de a conecta din nou lampa cu acumulator, asigurați-vă că acumulatorul este încărcat iar lampa cu acumulator s-a răcit.

Pentru extragerea acumulatorului (8), apăsați tasta de deblocare (10) și extrageți acumulatorul din lampa cu acumulator. **Nu forța.**

Respectați instrucțiunile privind eliminarea.

## Funcționarea

### Punerea în funcțiune

#### Montarea acumulatorului (consultă imaginea A)

Introdu acumulatorul încărcat (8) în adaptorul pentru acumulator (14) până când acesta se fixează sonor.

#### Instalarea

Poziționează lămpile cu acumulator pe un substrat plan, stabil. Asigură-te că acestea sunt așezate stabil și în siguranță.

Clemele de siguranță (3) protejează lampa (1) împotriva deteriorării, în cazul în care lampa cu acumulator este răsturnată în mod neintenționat.

#### Fixare pe stativ

Lampa cu acumulator poate fi înșurubată pe un stativ cu ajutorul orificiului de prindere pe stativ (9).

Fixează bine lampa cu acumulator pe stativ. Asigură-te că lampa cu acumulator nu se poate desprinde și/sau nu poate cădea.

Asigură-te că stativul este stabil.

### Setarea de pornire/oprire și a luminozității

Comutator de pornire/oprire	Funcție
apăsare o dată	Lămpile cu acumulator sunt activate la o luminozitate redusă (treapta 1)
apăsare de 2 ori	Lămpile cu acumulator sunt activate la o luminozitate redusă (treapta 2)
apăsare de 3 ori	Lămpile cu acumulator sunt activate la luminozitate maximă (treapta 3)
apăsare de 4 ori	Lămpile cu acumulator sunt dezactivate

Dacă lămpile cu acumulator au fost active timp de aproximativ 5 minute, la următoarea apăsare acestea sunt dezactivate imediat.

### Protecția la suprasarcină în funcție de temperatură



La depășirea temperaturii de funcționare admise, lampa cu acumulator se dezactivează. Lasă lampa cu acumulator să se răcească și conectează din nou.

### Indicatorul stării de încărcare a acumulatorului (lampa cu acumulator)

Când lampa cu acumulator este activă, cele cinci LED-uri ale indicatorului stării de încărcare a acumulatorului (6) indică starea de încărcare a acumulatorului (8).

### Indicatorul stării de încărcare a acumulatorului

LED-urile verzi ale indicatorului stării de încărcare a acumulatorului indică starea de încărcare a acumulatorului. Din considerente legate de siguranță, verificarea stării de încărcare este posibilă numai cu lampa cu acumulator dezactivată.

Pentru indicarea stării de încărcare, apăsați tasta  sau . Acest lucru este posibil și când acumulatorul este scos.

Dacă, după apăsarea tastei pentru indicarea stării de încărcare, nu se aprinde niciun LED, înseamnă că acumulatorul este defect și trebuie înlocuit.

### Tip de acumulator GBA 18V...



LED-uri	Capacitate
Aprindere continuă de 3 ori cu iluminare de culoare verde	60-100 %
Aprindere continuă de 2 ori cu iluminare de culoare verde	30-60 %
Aprindere continuă o dată cu iluminare de culoare verde	5-30 %
Aprindere intermitentă o dată cu iluminare de culoare verde	0-5 %

**Tip de acumulator ProCORE18V...**

LED-uri	Capacitate
Aprindere continuă de 5 ori cu iluminare de culoare verde	80-100 %
Aprindere continuă de 4 ori cu iluminare de culoare verde	60-80 %
Aprindere continuă de 3 ori cu iluminare de culoare verde	40-60 %
Aprindere continuă de 2 ori cu iluminare de culoare verde	20-40 %
Aprindere continuă o dată cu iluminare de culoare verde	5-20 %
Aprindere intermitentă o dată cu iluminare de culoare verde	0-5 %

**Înlocuirea bateriei rotunde (consultă imaginea A)**

Înainte ca bateria rotundă (12) să fie complet descărcată, în aplicație este afișat un avertisment.

Pentru deschiderea capacului compartimentului pentru baterii (11), rotește-l cu o șurubelniță în sens antiorar și scoate apoi capacul compartimentului pentru baterii. Scoate bateria rotundă descărcată și introdu o baterie rotundă nouă. **În momentul extragerii ai grijă să nu deteriorezi suportul bateriei. Ai grijă ca polul pozitiv al bateriei rotunde să fie îndreptat în sus.**

Închide la loc capacul compartimentului pentru baterii.

**Comandare prin intermediul aplicației**

Lampa cu acumulator este dotată cu un modul *Bluetooth*®, care permite transmiterea datelor prin tehnică radio către anumite dispozitive mobile cu interfață *Bluetooth*® (de exemplu smartphone, tabletă).

Pentru a putea comanda lampa cu acumulator prin *Bluetooth*®, ai nevoie de aplicația Bosch „Bosch Toolbox“. Descarcă aplicația dintr-un App-Store corespunzător (Apple App Store, Google Play Store).

În continuare, selectează în aplicație subpunctul „My Tools“. Afișajul dispozitivului mobil indică toți ceilalți pași pentru conectarea lămpii cu acumulator la dispozitivul mobil.

După ce a fost stabilită conexiunea cu dispozitivul mobil și a fost efectuată autorizarea, sunt disponibile următoarele funcții:

- Telecomandare
- Sincronizare
- Gruparea împreună a mai multe lămpi cu acumulator
- Personalizare
- Verificarea stării, emiterea de mesaje de avertizare
- Informații și setări generale
- Gestionarea

**Instrucțiuni de lucru**

Cu puțin timp înainte ca lampa cu acumulator să se deconecteze din cauza descărcării acumulatorului, aceasta se va aprinde intermitent de trei ori și va lumina cu o intensitate redusă.

**Defecțiuni – Cauze și remediere**

Cauză	Remediere
-------	-----------

**Conexiunea *Bluetooth*® nu se poate realiza la lampa cu acumulator.**

Lampa cu acumulator nu emite semnal <i>Bluetooth</i> ®.	Scoate timp de 10 secunde bateria rotundă (12) și acumulatorul (8).
---	---

**În ciuda acumulatorului introdus și încărcat, lampa cu acumulator nu poate fi utilizată prin intermediul *Bluetooth*®.**

Modulul <i>Bluetooth</i> ® este neactivat.	Apasă de mai multe ori comutatorul de pornire/oprire (7), până când lampa cu acumulator poate fi utilizată prin intermediul <i>Bluetooth</i> ®.
--	---

**Lampa cu acumulator nu se aprinde după încărcarea inductivă.**

Acumulatorul cu încărcare inductivă trebuie să fie reinițializat.	Scoate timp de 10 secunde acumulatorul (8).
---	---

**PIN-ul conexiunii *Bluetooth* nu funcționează.**

PIN-ul trebuie resetat la setarea implicită.	Scoate timp de 10 secunde bateria rotundă (12) și acumulatorul (8).
--	---

**Întreținere și service****Întreținere și curățare**

- ▶ **Înainte oricăror intervenții asupra sculei electrice (de ex. întreținere, schimbarea accesoriilor, etc.) cât și în timpul transportului și depozitării acestora extrageți acumulatorul din scula electrică.** În cazul acționării involuntare a întrerupătorului pornit/oprit există pericol de rănire.

Lampa cu acumulator nu necesită întreținere și nu conține componente care să trebuiască a fi schimbare sau întreținute.

Curăță geamul din sticlă al lămpii cu acumulator numai cu o lavetă uscată, moale, pentru a evita deteriorările. Nu folosi detergenți sau solvenți.

După ce bateria rotundă s-a descărcat complet, înlocuiește-o cu una nouă.

**Serviciu de asistență tehnică post-vânzări și consultanță clienți**

Serviciul nostru de asistență tehnică răspunde întrebărilor tale atât în ceea ce privește întreținerea și repararea

продукта ви, като и референтно за частите за смяна. За повече подробности относно частите за смяна и информацията за частите за смяна, посетете:

[www.bosch-pt.com](http://www.bosch-pt.com)

Екипът на консултантите Bosch ви стои на разположение за помощ при решаване на проблемите с нашите продукти и аксесоарите.

В случай на рекламации и заявки за частите за смяна, моля, дайте ни специфична информация за идентифициране на продукта от 10 цифри, посочени на етикета с техническите данни на продукта.

#### Ромъния

Robert Bosch SRL  
PT/MKV1-EA  
Service scule electrice  
Strada Horia Măcelariu Nr. 30–34, sector 1  
013937 București  
Tel.: +40 21 405 7541  
Fax: +40 21 233 1313  
E-Mail: [BoschServiceCenter@ro.bosch.com](mailto:BoschServiceCenter@ro.bosch.com)  
[www.bosch-pt.ro](http://www.bosch-pt.ro)

#### Май много адреси на сервизните центрове са налични:

[www.bosch-pt.com/serviceaddresses](http://www.bosch-pt.com/serviceaddresses)

#### Транспорт

Акумулаторите Li-Ion интегрирани са съобразени с изискванията на законодателството относно транспорта на опасни товари. Акумулаторите могат да се транспортират без ограничения за използване.

В случай на транспорт от трети лица (например: въздушен транспорт или транспорт на фирмата) трябва да се спазват специалните изисквания за опаковане и маркиране. В тази ситуация, преди изпращането на товара трябва да се консултира експерт за транспорт на опасни товари.

Изпращането на акумулаторите може да се извърши само в случай, че кутията е в добро състояние. Акумулаторите трябва да са опаковани в оригиналната опаковка и да са защитени от удар. Моля, да се спазват допълнителните национални нормативи.

#### Екологично решение



Лампите с акумулатор, акумулаторите, аксесоарите и опаковките трябва да се рециклират в специален център за екологично решение.



Не изхвърляйте лампите с акумулатор и акумулаторите/батериите заедно с другите отпадъци!

#### Изисквания за държавите членки на ЕС:

Съгласно Директивата на ЕС 2012/19/UE, лампите с акумулатор са изключени от действие на Директивата на ЕС 2006/66/CE, акумулаторите/батериите с дефекти или изчерпани трябва да се събират отделно и да се предават в специален център за рециклиране.

#### Акумулатори/Батерии: Литий-ион:

Моля, да се спазват изискванията за безопасност за транспорт (вижте „Транспорт“, Страница 107).

## Български

### Указания за безопасност

#### Указания за безопасност за акумулаторни лампи



**Прочетете внимателно всички указания и инструкции за безопасност.** Пропуски при спазването на инструкциите за безопасност и указанията за работа могат да имат за последици токов удар, пожар и/или тежки травми.

#### Съхранявайте тези указания на сигурно място.

- ▶ Моля, прочетете и спазвайте всички указания за безопасност и инструкции, които са приложени към акумулаторната батерия или електроинструмента, с който е доставена акумулаторната батерия.
- ▶ **Внимателно боравете с акумулаторната лампа.** Акумулаторната лампа генерира силна топлина, която води до увеличена опасност от пожар и експлозия.
- ▶ **Не ползвайте акумулаторната лампа в среда с повишена опасност от експлозия.**
- ▶ **След автоматичното изключване на акумулаторната лампа не продължавайте да натискате пусковия прекъсвач.** Акумулаторната батерия може да бъде повредена. Уверете се, че акумулаторната батерия е заредена и акумулаторната лампа се е охладила, преди да включвате отново акумулаторната лампа.
- ▶ **Използвайте само оригинални принадлежности на Bosch.**
- ▶ **Светлинният блок не може да се заменя.** Ако светодиодният блок се повреди, трябва да бъде заменена цялата акумулаторна лампа.
- ▶ **Преди всякакви дейности по акумулаторната лампа (напр. монтаж, поддръжка и др.), както и при транспорт и съхранение изваждайте акумулаторната батерия от акумулаторната лампа.** Съществува опасност от нараняване при задействане на пусковия прекъсвач по невнимание.
- ▶ **Не насочвайте светлинния лъч към хора или животи и не гледайте срещу него, също и от голямо разстояние.**
- ▶ **Не използвайте акумулаторната лампа в улично движение.** Акумулаторната лампа не е предназначена за осветяване на уличното движение.



**Спазвайте минимално допустимото разстояние на акумулаторната лампа до всички осветявани повърхности и предмети.** При по-малко разстояние осветяваните предмети могат да се прегреят.



**ВНИМАНИЕ! Не гледайте продължително време в светлинния лъч.** Оптичните лъчи могат да увредят очите Ви.

- ▶ **Не покривайте главата на лампата, докато акумулаторната лампа е включена.** По време на работа главата на лампата се нагрива и, ако топлината не се отдели, може да предизвика изгаряния.
- ▶ **При повреждане и неправилна експлоатация от акумулаторната батерия могат да се отделят пари.** Акумулаторната батерия може да се запали или да експлодира. Погрижете се за добро проветряване и при оплаквания се обърнете към лекар. Парите могат да раздразнят дихателните пътища.
- ▶ **При неправилно използване или повредена акумулаторна батерия от нея може да изтече електролит.** Избягвайте контакта с него. Ако въпреки това на кожата Ви попадне електролит, изплакнете мястото обилно с вода. Ако електролит попадне в очите Ви, незабавно се обърнете за помощ към очен лекар. Електролитът може да предизвика изгаряния на кожата.
- ▶ **Акумулаторната батерия може да бъде повредена от остри предмети, напр. пирони или отвертки, или от силни удари.** Може да бъде предизвикано вътрешно късо съединение и акумулаторната батерия може да се запали, да запуши, да експлодира или да се прегрее.
- ▶ **Предпазвайте неизползваните акумулаторни батерии от контакт с големи или малки метални предмети, напр. кламери, монети, ключове, пирони, винтове и др.п., тъй като те могат да предизвикат късо съединение.** Последствията от късото съединение могат да бъдат изгаряния или пожар.
- ▶ **Не отваряйте акумулаторната батерия.** Съществува опасност от възникване на късо съединение.
- ▶ **Използвайте акумулаторната батерия само в продукти на производителя.** Само така тя е предпазена от опасно за нея претоварване.



**Предпазвайте акумулаторната батерия от високи температури, напр. вследствие на продължително излагане на директна слънчева светлина, огън, мръсотия, вода и овлажняване.** Има опасност от експлозия и късо съединение.



- ▶ **Зареждайте акумулаторните батерии само със зарядните устройства, които се препоръчват от производителя.** Когато използвате зарядни устройства за зареждане на неподходящи акумулаторни батерии, съществува опасност от възникване на пожар.
- ▶ **Не гълтайте бутонни батерии.** Гълтането на бутонна батерия може да предизвика тежки вътрешни увреждания и смърт в рамките на 2 часа.



**Бутонни батерии не бива да попадат в ръцете на деца.** Ако има съмнение, че е била гълтната бутонна батерия или е била вкарана



в друг отвор на тялото, потърсете незабавно лекарска помощ.

- ▶ **При смяна на батерията внимавайте за компетентното изпълнение на операцията.** Съществува опасност от експлозия.
- ▶ **Не се опитвайте да презареждате бутонна батерия и не правете късо съединение между клемите ѝ.** Бутонната батерия може да протече, да експлодира, да се възпламени и да предизвика наранявания на хора.
- ▶ **Изваждайте и изхвърляйте изхабени бутонни батерии съгласно предписанията.** Изхабени бутонни батерии могат да протекат и да увредят продукта или да предизвикат наранявания.
- ▶ **Не прегравайте бутонни батерии и не ги хвърляйте в огън.** Бутонната батерия може да протече, да експлодира, да се възпламени и да предизвика наранявания на хора.
- ▶ **Внимавайте да не повредите бутонната батерия и не се опитвайте да я разглобявате.** Бутонната батерия може да протече, да експлодира, да се възпламени и да предизвика наранявания на хора.
- ▶ **Не допускайте повредена бутонна батерия да влиза в контакт с вода.** При реакция на изтичащия литий с вода може да се отдели водород, вследствие на което да възникне пожар, експлозия или да бъдат предизвикани наранявания.

Наименованието *Bluetooth*<sup>®</sup> както и графичните елементи (лога) са регистрирани търговски марки на фирма Bluetooth SIG, Inc. Ползването на това наименование и на графичните елементи от фирма Robert Bosch Power Tools GmbH става по лиценз.

- ▶ **Уверете се, че акумулаторната лампа не се използва неволно и/или неразрешено през Bluetooth.** Дайте PIN с Bosch приложението.
- ▶ **Акумулаторната лампа е снабдена с радио интерфейс. Трябва да се спазват евентуални ограничения, напр. в самолети или болници.**
- ▶ **Деактивирайте радио интерфейса напр. при транспорт.** За изключване на радио интерфейса отстранете бутонната батерия и акумулаторната батерия.
- ▶ **Уверете се, че акумулаторната лампа не се използва неволно и/или неразрешено през Bluetooth.** Дайте PIN с Bosch приложението.
- ▶ **Акумулаторната лампа е снабдена с радио интерфейс. Трябва да се спазват евентуални ограничения, напр. в самолети или болници.**
- ▶ **Деактивирайте радио интерфейса напр. при транспорт.** За изключване на радио интерфейса отстранете бутонната батерия и акумулаторната батерия.
- ▶ **Преди включване на акумулаторната лампа през приложението на Бош се уверете, че има пряка видимост до акумулаторната лампа и че сте взели всички необходими предпазни мерки.**

- **Избягвайте натрупване на прах на работното място.**  
Прахът може лесно да се самовъзпламени.
- **Тази акумулаторна лампа не е предназначен за ползване от деца и лица с ограничени физически, сензорни или душевни способности или от лица с недостатъчно познания и опит.** Тази акумулаторна лампа може да се използва от деца от 8-годишна възраст и лица с ограничени физически, сензорни или душевни възможности или без достатъчно опит, ако са под непосредствен надзор от лица, отговорни за безопасността им, или ако са били обучени за сигурна работа със зарядното устройство и разбират свързаните с това опасности. В противен случай съществува опасност от грешки при ползването и наранявания
- **Не допускайте деца да ползват акумулаторната лампа.** Тя е предназначена за професионално ползване. Децата могат да се заслепят или да заслепят други лица.
- Спрете да използвате акумулаторната лампа, ако капачето на отделението за батерии вече не може да се затваря, свалете бутонната батерия и осигурете ремонт на акумулаторната лампа.

## Описание на продукта и дейността

### Предназначение на електроинструмента

Акумулаторната лампа е предназначена за временно осветяване на различни ограничени пространства в затворени помещения и не е подходяща за общо постоянно осветяване на стаи и помещения.

Bluetooth® позволява акумулаторната лампа да се използва с помощта на приложението на Bosch „Bosch Toolbox“.

### Изобразени елементи

Номерирането на елементите на електроинструмента се отнася до изображенията на страниците с фигурите.

- (1) Лампа (LED)
- (2) Опорно краче
- (3) Предпазна скоба
- (4) Ръкохватка за пренасяне
- (5) Индикация степен на светене
- (6) Индикатор за акумулаторната батерия
- (7) Пусков прекъсвач
- (8) Акумулаторна батерия<sup>а)</sup>
- (9) Гнездо за монтиране към статив
- (10) Бутон за отключване на акумулаторната батерия<sup>а)</sup>
- (11) Капак на гнездото за батерии
- (12) Бутонна батерия
- (13) Охлаждащо тяло

### (14) Акумулаторна поставка

- а) Изображенията на фигурите и описанията допълнителни приспособления не са включени в стандартната комплектация на уреда. Изчерпателен списък на допълнителните приспособления можете да намерите съответно в каталога ни за допълнителни приспособления.

### Технически данни

Акумулаторна лампа	GLI 18V-4000 C	
Каталожен номер	3 601 D46 8..	
Номинално напрежение	V=	18
Макс. номинална мощност	W	30
Време на светене <sup>А)</sup> , ок.	min/Ah	30
Пълнен светлинен поток		
1. степен	lm	1000
2. степен	lm	2000
3. степен	lm	4000
Препоръчителна температура на околната среда при зареждане	°C	0 ... +35
Разрешена температура на околната среда при работа <sup>В)</sup> и при съхранение	°C	-20 ... +50
Препоръчителни акумулаторни батерии	GBA 18V... ProCORE18V...	
Препоръчителни зарядни устройства	GAL 18... GAX 18... GAL 36...	
Бутонна батерия	V тип	3 CR 2032
Клас на защита	◆ / III	
<b>Пренасяне на данни</b>		
Bluetooth® <sup>С)</sup>	Bluetooth® 4.2 (Low Energy)	
Диапазон на сигнала <sup>Д)</sup>	m	15
Използвана честотна лента	MHz	2402–2480
Изходяща мощност	mW	< 2

А) при максимална яркост вкл. остатъчно време на работа в затъмен режим

В) ограничена мощност при температури <0 °C

С) Мобилните устройства трябва да са съвместими с посочената Bluetooth® версия и да поддържат профила Generic Access Profile (GAP).

Д) Обхватът може да се изменя в широки граници в зависимост от конкретните условия, включително от използваното устройство. В затворени помещения и през метални прегради (напр. стени, шкафове, куфари и др.п.) обхватът на Bluetooth® сигналът може да бъде значително по-малък.

Цветовете на осветените обекти могат да изглеждат различни от истинските.

**Системни предпоставки**

Мобилно крайно устройство (таблет, смартфон) Android, iOS<sup>A)</sup>

A) Минималните предпоставки за системата ще откриете в App Store на Вашето мобилно устройство (напр. Google Play или iTunes).

**Монтиране****Използване на бутонната батерия (вж. фиг. А)**

За да може акумулаторната лампа да бъде достъпна през мобилното устройство и без поставена акумулаторна батерия (8), тя разполага с бутонна батерия.

За първоначално пускане в експлоатация свалете разделителното фолио между бутонната батерия (12) и контакта на бутонната батерия.

За да отворите капачето на отделението за батерии (11), завъртете го с отвертка обратно на часовника и след това го свалете. Свалете фолиото от контакта на бутонната батерия и затворете капачето обратно.

**Зареждане на акумулаторната батерия (принадлежности)**

► **Използвайте само посочените в раздела Технически данни зарядни устройства.** Само тези зарядни устройства са подходящи за използваната във Вашия електроинструмент литиево-йонна акумулаторна батерия.

**Указание:** Акумулаторната батерия се доставя частично заредена. За да достигнете пълния капацитет на акумулаторната батерия, преди първото ѝ използване я зарядете докрай в зарядното устройство.

Литиево-йонната акумулаторна батерия може да бъде зареждана по всяко време, без това да съкращава дълготрайността ѝ. Прекъсване на зареждането също не ѝ вреди.

Литиево-йонната акумулаторна батерия е защитена срещу дълбоко разреждане чрез електронната система "Electronic Cell Protection (ECP)". При разреждана акумулаторна батерия лампата се изключва от предпазен прекъсвач.

► **След автоматичното изключване на акумулаторната лампа не продължавайте да натискате пусковия прекъсвач.** Акумулаторната батерия може да бъде повредена. Уверете се, че акумулаторната батерия е заредена и акумулаторната лампа се е охладила, преди да включвате отново акумулаторната лампа.

За изваждане на акумулаторната батерия (8) натиснете бутона за освобождаване (10) и издърпайте акумулаторната батерия странично от акумулаторната лампа. **При това не прилагайте сила.**

Спазвайте указанията за бракуване.

**Работа****Пускане в експлоатация****Поставяне на акумулаторната батерия (вж. фиг. А)**

Вкарайте акумулаторната батерия (8) в гнездото за акумулаторна батерия (14), докато усетите отчетливо прещракване.

**Поставяне**

Поставете акумулаторната лампа върху стабилна, равна повърхност. Внимавайте за сигурно положение.

Предпазните скоби (3) предпазват лампата (1) от повреда, ако акумулаторната лампа неволно се преобърне.

**Захващане към статив**

С гнездото (9) можете да монтирате акумулаторната лампа към статив.

Свържете стабилно със статива акумулаторната лампа. Уверете се, че акумулаторната лампа не може да се разлаби и/или да падне.

Внимавайте за сигурното поставяне на статива.

**Включване/изключване и настройване на яркостта**

Пусков прекъсвач	Функция
Натиснете x 1	Включване на акумулаторната лампа, затамнена (1. степен)
Натиснете x 2	Включване на акумулаторната лампа, затамнена (2. степен)
Натиснете x 3	Включване на акумулаторната лампа, пълна яркост (3. степен)
Натиснете x 4	Изключване на акумулаторната лампа

Ако акумулаторната лампа е била включена за ок. 5 минути, със следващото натискане веднага се изключва.

**Температурна защита срещу претоварване**



При превишаване на допустимата работна температура акумулаторната лампа се изключва. Изчакайте акумулаторната лампа да се охлади и я включете след това.

**Индикатор за състоянието на зареждане на акумулаторната батерия (акумулаторна лампа)**

При включена акумулаторна лампа петте светодиода на индикатора за акумулаторната батерия (6) показват състоянието на зареждане на акумулаторната батерия (8).

**Индикатор за акумулаторната батерия**

Зелените светодиоди на индикатора за акумулаторната батерия показват степента на зареденост на акумулаторната батерия. Поради съображения за сигурност проверката на степента на зареденост е възможна само при изключена акумулаторна светлина.

За да видите степента на зареденост на батерията, натиснете бутона за индикация  или . Това е възможно също и при извадена акумулаторна батерия.

Ако след натискане на бутона за индикация не свети нито един светодиод, акумулаторната батерия е повредена и трябва да бъде заменена.



**Акумулаторна батерия модел GBA 18V...**

Светодиоди	Капацитет
Непрекъснато светене 3× зелено	60–100 %
Непрекъснато светене 2× зелено	30–60 %
Непрекъснато светене 1× зелено	5–30 %
Мигаща светлина 1× зелено	0–5 %

**Акумулаторна батерия модел ProCORE18V...**

Светодиоди	Капацитет
Непрекъснато светене 5× зелено	80–100 %
Непрекъснато светене 4× зелено	60–80 %
Непрекъснато светене 3× зелено	40–60 %
Непрекъснато светене 2× зелено	20–40 %
Непрекъснато светене 1× зелено	5–20 %
Мигаща светлина 1× зелено	0–5 %

**Смяна на бутонната батерия (вж. фиг. А)**

Преди бутонната батерия (12) да се изтощи напълно в приложението се получава съответно предупреждение. За да отворите капачето на отделението за батерии (11), завъртете го с отвертка обратно на часовника и след това го свалете. Извадете изхабената бутонна батерия и поставете нова. **При изваждане на батерията внимавайте да не повредите гнездото за батерията. При поставяне внимавайте положителният полюс на батерията да е нагоре.**

Затворете обратно капачето на отделението за батерия.

**Управление през приложението**

Акумулаторната лампа е снабдена с Bluetooth® модул, който с радиотехника позволява предаването на данни до определени мобилни устройства с Bluetooth® интерфейс (напр. смартфон, таблет).

За да можете да управлявате акумулаторната лампа с помощта на Bluetooth®, трябва да инсталирате приложението на Bosch "Bosch Toolbox". Заредете приложението през съответния магазин (Apple App Store, Google Play Store).

След това в приложението изберете менюто "My Tools". На дисплея на Вашето мобилно устройство се показват необходимите стъпки, за да изградите връзка между акумулаторната лампа и мобилното устройство.

След като е изготвено свързване към мобилното устройство и е имало оторизация, на разположение са следните функции:

- Дистанционно управление
- Времево управление

- Съчетаване на няколко акумулаторни лампи в една група
- Персонализиране
- Проверка на състоянието, предаване на предупредителни съобщения
- Обща информация и настройки
- Управление

**Указания за работа**

Малко преди акумулаторната лампа да се изключи поради празна акумулаторна батерия, тя премигва три пъти и светва с намалена яркост.

**Грешки – Причини за възникване и начини за отстраняване**

Причина	Помощ
<b>Не може да бъде изградена Bluetooth® връзка към акумулаторната лампа.</b>	
Акумулаторната лампа не излъчва Bluetooth® сигнал.	Свалете за 10 секунди бутонната батерия (12) и акумулаторната батерия (8).
<b>Акумулаторната лампа не може да се използва въпреки поставена и заредена акумулаторна батерия през Bluetooth®.</b>	
Bluetooth® модулът не е активиран.	Натиснете многократно пусковия прекъсвач (7), докато акумулаторната лампа не може да се управлява през Bluetooth®.
<b>Акумулаторната лампа не може да се включи след безкабелно зареждане.</b>	
Индуктивно заредената акумулаторна батерия трябва да бъде инициализирана повторно.	Извадете за 10 секунди акумулаторната батерия (8).
<b>PIN на Bluetooth свързването не функционира.</b>	
PIN трябва да се зададе до заводска настройка.	Свалете за 10 секунди бутонната батерия (12) и акумулаторната батерия (8).

**Поддържане и сервиз****Поддържане и почистване**

- **Преди да извършвате каквито и да е дейности по електроинструмента (напр. техническо обслужване, смяна на работния инструмент и т. н.), когато го транспортирате или съхранявате, демонтирайте акумулаторната батерия.** Съществува опасност от нараняване при задействане на пусковия прекъсвач по невнимание.

Акумулаторната лампа не изисква поддържане и не съдържа детайли, които да изискват техническо обслужване или периодична замяна.

Почиствайте стъклото на акумулаторната лампа само със суха мека кърпа, за да предотвратите надраскването му. Не използвайте почистващи препарати или разтворители.

Когато бутонната батерия е напълно изтощена, сменете я с нова.

### Клиентска служба и консултация относно употребата

Сервизът ще отговори на въпросите Ви относно ремонти и поддръжка на закупения от Вас продукт, както и относно резервни части. Покомпонентни чертежи и информация за резервните части ще откриете и на:

[www.bosch-pt.com](http://www.bosch-pt.com)

Екипът по консултация относно употребата на Bosch ще Ви помогне с удоволствие при въпроси за нашите продукти и техните аксесоари.

Моля, при въпроси и при поръчване на резервни части винаги посочвайте 10-цифрения каталожен номер, изписан на табелката на уреда.

#### България

Robert Bosch SRL  
Service scule electrice  
Strada Horia Măcelariu Nr. 30–34, sector 1  
013937 București, România  
Тел.: +359(0)700 13 667 (Български)  
Факс: +40 212 331 313  
Email: [BoschServiceCenterBG@ro.bosch.com](mailto:BoschServiceCenterBG@ro.bosch.com)  
[www.bosch-pt.com/bg/bg/](http://www.bosch-pt.com/bg/bg/)

#### Други сервизни адреси ще откриете на:

[www.bosch-pt.com/serviceaddresses](http://www.bosch-pt.com/serviceaddresses)

### Транспортиране

Включените в окомплектовката литиево-йонни акумулаторни батерии са в обхвата на изискванията на нормативните документи, касаещи продукти с повишена опасност. Акумулаторните батерии могат да бъдат транспортирани от потребителя на публични места без допълнителни разрешителни.

При транспортиране от трети страни (напр. при въздушен транспорт или ползване на куриерски услуги) има специални изисквания към опаковането и обозначаването им. За целта при подготовката на пакетиранието се консултирайте с експерт в съответната област.

Изпращайте акумулаторни батерии само ако корпусът им не е повреден. Изолирайте открити контактни клеми с лепящи ленти и опаковайте акумулаторните батерии така, че да не могат да се изместват в опаковката си. Моля, спазвайте също и допълнителни национални предписания.

### Бракуване



С оглед опазване на околната среда акумулаторните лампи, акумулаторните батерии, допълнителните приспособления и опаковките трябва да се предават за оползотворяване на съдържанието в тях суровини.



Не изхвърляйте акумулаторни лампи и обикновени или акумулаторни батерии при битовите отпадъци!

#### Само за страни от ЕС:

Съгласно Европейската директива 2012/19/ЕС вече неизползваемите електроуреди, а съгласно Европейската директива 2006/66/ЕО дефектните или изразходвани акумулаторни батерии трябва да се събират отделно и да се предават за екологично рециклиране.

#### Акумулаторни или обикновени батерии:

##### Литиево-йонни:

Моля, спазвайте указанията в раздела Транспортиране (вж. „Транспортиране“, Страница 112).

## Македонски

### Безбедносни напомени

#### Безбедносни напомени за батериски светилки



**Прочитајте ги сите безбедносни напомени и упатства.** Грешките настанати како резултат од непридржување до безбедносните напомени и упатства може да

предизвикаат електричен удар, пожар и/или тешки повреди.

#### Чувајте ги безбедносните напомени и упатства за користење и за во иднина.

- ▶ Ве молиме прочитајте ги и внимавајте на безбедносните напомени и упатства, што се приложени на батеријата или електричниот алат.
- ▶ **Ракувајте внимателно со батериската светилка.** Батериската светилка создава јака топлина, која може да доведе до зголемена опасност од пожар или експлозија.
- ▶ **Со батериската светилка не работете во околина каде има опасност од експлозија.**
- ▶ **По автоматското исклучување на батериската светилка не притискајте на прекинувачот за вклучување/исклучување.** Батеријата може да се оштети. Проверете дали батеријата е наполнета и дали батериската светилка е изладена пред повторно да ја вклучите.
- ▶ **Користете само оригинална Bosch опрема.**
- ▶ **Изворот на светлина не може да се замени.** Ако изворот на светлина е дефектен, мора да се замени целата батериска светилка.
- ▶ **Пред каква било интервенција на батериската светилка (на пр. монтажа, одржување итн.) како и при транспорт и складирање, извадете ја батеријата од батериската светилка.** При невнимателно притискање на прекинувачот за

вклучување/исклучување постои опасност од повреда.

- ▶ **Не го насочувајте зракот светлина кон лица или животни и не погледнувајте директно во него, дури ни од голема оддалеченост.**
- ▶ **Не ги користете батериските светилки во сообраќајот.** Батериските светилки не се дозволени за осветлување во сообраќајот.

 **Одржувајте минимално растојание на батериската светилка до сите осветлени површини и предмети.** Ако нема доволно растојание, осветлените предмети може да се прегреат.



**ВНИМАНИЕ! Не гледајте долго во зракот светлина.** Оптичкото зрачење може да им наштети на очите.

- ▶ **Не ја покривајте главата на светилката, доколку батериската светилка работи.** Главата на светилката се затоплува со текот на работата и може да предизвика изгореници, доколку се акумулира топлина.
- ▶ **При оштетување и непрописна употреба на батеријата може да излезе пареа.** Батеријата може да се запали или да експлодира. Внесете свеж воздух и доколку има повредени однесете ги на лекар. Пареата може да ги надразни дишните патишта.
- ▶ **При погрешно користење или при оштетена батерија може да истече запалива течност од батеријата.** Избегнувајте контакт со неа. Доколку случајно дојдете во контакт со течноста, исплакнете со вода. Доколку течноста дојде во контакт со очите, побарајте лекарска помош. Истечената течност од батеријата може да предизвика кожни иритации или изгореници.
- ▶ **Батеријата може да се оштети од остри предмети како на пр. клинци или одвртувач или со надворешно влијание.** Може да дојде до внатрешен краток спој и батеријата може да се запали, да пушти чад, да експлодира или да се прегрее.
- ▶ **Неупотребената батерија држете ја подалеку од канцелариски спојувалки, клучеви, железни пари, клинци, завртки или други мали метални предмети, што може да предизвикаат премостување на контактите.** Краток спој меѓу контактите на батеријата може да предизвика изгореници или пожар.
- ▶ **Не ја отворајте батеријата.** Постои опасност од краток спој.
- ▶ **Користете ја батеријата само во производи од производителот.** Само на тој начин батеријата ќе се заштити од опасно преоптоварување.



**Заштитете ја батеријата од топлина, на пр. од долготрајно изложување на сончеви зраци, оган, нечистотии, вода и влага.** Инаку, постои опасност од експлозија и краток спој.



- ▶ **Батериите полнете ги со полначи што се препорачани исклучиво од производителот.** Доколку полначот за кој се наменети одреден вид на батерии, се користи со други батерии, постои опасност од пожар.
- ▶ **Никогаш не ги голтајте копчестите батерии.** Проголтувањето на копчеста батерија може во рок од 2 часа да доведе до сериозни внатрешни изгореници или смрт.



**Бидете сигурни, дека децата не доаѓаат во допир со копчестата батерија.** Доколку постои сомневање дека копчестата батерија е проглатана или е вметната во друг дел од телото, веднаш побарајте медицинска помош.



- ▶ **При менување на батеријата внимавајте на прописна замена на батеријата.** Инаку, постои опасност од експлозија.
- ▶ **Не се обидувајте повторно да ја полните копчестата батерија и не ја премостувајте.** Копчестата батерија може да протече, да експлодира, да се запали и да повреди лица.
- ▶ **Прописно отстранете ги и фрлете ги испразнетите копчести батерии.** Испразнетите копчести батерии може да протечат и со тоа да го оштетат производот или да повредат лица.
- ▶ **Не ја прегревајте копчестата батерија и не ја фрлајте во оган.** Копчестата батерија може да протече, да експлодира, да се запали и да повреди лица.
- ▶ **Не ја оштетувајте копчестата батерија и не ја расклопувајте.** Копчестата батерија може да протече, да експлодира, да се запали и да повреди лица.
- ▶ **Копчестата батерија не ја доведувајте во контакт со вода.** Литиумот што истекува може со вода да создаде водород и со тоа да доведе до пожар, експлозија или до повреди на лица.

**Ознаката со зборови Bluetooth® како и сликите (логоата) се регистрирани марки и сопственост на Bluetooth SIG, Inc. Секое користење на оваа ознака со зборови/слики се врши со лиценца преку Robert Bosch Power Tools GmbH.**

- ▶ **Осигурајте се дека светлото на батеријата не е случајно и/или неовластено управувано преку Bluetooth.** Внесете PIN со Bosch-Апликацијата.
- ▶ **Батериската светилка е опремена со безжичен интерфејс. Треба да се внимава на локалните оперативни ограничувања, на пр. во авиони или болници.**
- ▶ **Деактивирајте го безжичниот интерфејс на пр. при транспорт.** За да го исклучите безжичниот интерфејс отстранете ги копчестата батерија и батеријата.

- ▶ **Осигурајте се дека светлото на батеријата не е случајно и/или неовластено управувано преку Bluetooth.** Внесете PIN со Bosch-Апликацијата.
- ▶ **Батериската светилка е опремена со безжичен интерфејс. Треба да се внимава на локалните оперативни ограничувања, на пр. во авиони или болници.**
- ▶ **Деактивирајте го безжичниот интерфејс на пр. при транспорт.** За да го исклучите безжичниот интерфејс отстранете ги копчестата батерија и батеријата.
- ▶ **Пред вклучување на батериската светилка со помош на Bosch-апликацијата бидете сигурни, дека има визуелен контакт до батериската светилка и дека се запазени сите безбедносни мерки.**
- ▶ **Избегнувајте собирање прав на работното место.** Права лесно може да се запали.
- ▶ **Оваа батериска светилка не е предвидена за користење од страна на деца и лица со ограничени физички, сензорни или ментални способности или недоволно искуство и знаење. Оваа батериска светилка може да ја користат деца над 8 години како и лица со ограничени физички, сензорни и ментални способности или со недоволно искуство и знаење, доколку се под надзор од лица одговорни за нивната безбедност или се подучени за безбедно ракување со батериската светилка и ги разбираат опасностите кои може да произлезат од тоа.** Инаку постои опасност од погрешна употреба и повреди
- ▶ **Не им дозволувајте на децата да ја користат батериската светилка.** Таа е наменета за професионална употреба. Децата можат од невнимание да се заслепат себеси или други лица.
- ▶ Не ја користете повеќе батериската светилка, ако капакот на батеријата веќе не може да се затвори, извадете ја копчестата батерија и поправете ја батериската светилка.

## Опис на производот и перформансите

### Наменета употреба

Батериската светилка е наменета за преносливо, просторно и временски ограничено осветлување во внатрешниот простор и не е погодна за вообичаено осветлување на простории.

Bluetooth® овозможува да се користи батериската светилка со помош на Bosch-апликацијата „Bosch Toolbox“.

### Илустрација на компоненти

Нумерирањето на сликите со компоненти се однесува на приказот на електричниот алат на графичката страница.

- (1) LED светилки
- (2) Потпорна ногарка

- (3) Безбедносен држач
- (4) Рачка за носење
- (5) Приказ за нивото на осветлување
- (6) Приказ за наполнетост на батеријата
- (7) Прекинувач за вклучување/исклучување
- (8) Батерија<sup>a)</sup>
- (9) Прифат за стативот
- (10) Копче за отклучување на батерија<sup>a)</sup>
- (11) Капак на преградата за батерии
- (12) Копчеста батерија
- (13) Разладно тело
- (14) Прифат за батерија

a) Илустрираната или опишана опрема не е дел од стандардниот обем на испорака. Целосната опрема може да ја најдете во нашата Програма за опрема.

### Технички податоци

Батериски светилки		GLI 18V-4000 C
Број на дел		<b>3 601 D46 8..</b>
Номинален напон	V=	18
Макс. номинална јачина	W	30
Времетраење на светлото <sup>A)</sup> , околу	min/Ah	30
Вкупен светлосен флукс		
1. степен	lm	1000
2. степен	lm	2000
3. степен	lm	4000
Препорачана околна температура при полнење	°C	0 ... +35
Дозволена околна температура при работење <sup>B)</sup> и при складирање	°C	-20 ... +50
Препорачани акумулаторски батерии		GBA 18V... ProCORE18V...
Препорачани полначи		GAL 18... GAX 18... GAL 36...
Копчеста батерија	V Тип	3 CR 2032
Класа на заштита		⚡ / III
<b>Пренос на податоци</b>		
Bluetooth <sup>C)</sup>		Bluetooth® 4.2 (Low Energy)
Опсег на сигналот <sup>D)</sup>	m	15
Искористено поле на фреквенција	MHz	2 402–2 480

**Батериски светилки** **GLI 18V-4000 C**

Излезна јачина mW &lt; 2

- A) при максимална осветленост вкл. преостанато време во режим на затемнување
- B) ограничена јачина при температури <0 °C
- C) Мобилните уреди мора да се компатибилни со наведената Bluetooth®-верзија и да го поддржуваат Generic Access Profile (GAP).
- D) Опсегот може многу да варира во зависност од надворешните услови, вклучително и приемникот што се употребува. Во затворените простории и со метални бариери (на пр. сидови, ормари, куфери итн.) опсегот на Bluetooth® може значително да се намали.

Одблесокот на осветлените објекти може да биде со лажна боја.

**Системски барања**Мобилен уред (таблет, паметен телефон) Android, iOS<sup>A)</sup>

- A) Минимални системски барања можете да најдете во App Store на вашиот мобилен уред (на пр. Google Play или iTunes).

## Монтажа

### Активирање на копчестата батерија (види слика А)

За да може батериската светилка да се лоцира и без батерија (8) од мобилен уред, таа е опремена со копчеста батерија.

При првото пуштање во употреба извадете ја разделната фолија меѓу копчестата батерија (12) и контактот за копчести батерии.

За да го отворите капакот на преградата за батерии (11), свртете го спротивно од стрелките на часовникот со одвртувач и потоа извадете го капакот на преградата за батерии. Отстранете ја фолијата од контактот за копчести батерии и повторно затворете го капакот од преградата за батерии.

### Полнење на батеријата (опрема)

- **Користете ги само полначите коишто се наведени во техничките податоци.** Само овие уреди за полнење се погодни за литиум-јонската батерија за Вашиот електричен уред.

**Напомена:** Батеријата се испорачува делумно наполнета. За да ја наполните целосно батеријата, пред првата употреба ставете ја на полнач додека не се наполни целосно.

Литиум-јонските батерии може да се наполнат во секое време, без да се намали нивниот животен век. Прекилот при полнењето не ѝ наштетува на батеријата.

Литиум-јонската батерија е заштитена од длабоко празнење со „Electronic Cell Protection (ECP)“. Доколку батеријата е испразнета, батериските светилки се исклучуваат со заштитен прекинувач.

- **По автоматското исклучување на батериската светилка не притискајте на прекинувачот за вклучување/исклучување.** Батеријата може да се

оштети. Проверете дали батеријата е наполнета и дали батериската светилка е изладена пред повторно да ја вклучите.

За да ја извадите батеријата (8) притиснете на копчињата за отклучување (10) и извлечете ја батеријата од батериската светилка. **Притоа не употребувајте сила.**

Внимавајте на напомените за отстранување.

## Употреба

### Ставање во употреба

#### Ставање на батеријата (види слика А)

Ставете ја наполнетата батерија (8) во прифатот за батерија (14), додека не почувствувате да се вклопи.

#### Поставување

Поставете ја батериската светилка на стабилна рамна површина. Внимавајте да биде безбедно поставена.

Безбедносниот држач (3) ја штити светилката (1) од оштетување, ако батериската светилка е случајно превртена.

#### Прицврстување на статив

Со прифатот за статив (9) може да ја завртите батериската светилка на статив.

Поврзете ја батериската светилка цврсто со стативот. Осигурајте се дека батериската светилка нема да може да се олабави и/или да падне.

Внимавајте стативот да биде безбедно поставен.

#### Вклучување/исклучување и поставување го бројот на вртежи

Прекинувач за вклучување/исклучување	Функција
1 x притискајте	Вклучување на батериска светилка, затемнето (1. Степен)
2 x притискајте	Вклучување на батериска светилка, затемнето (2. Степен)
3 x притискајте	Вклучување на батериска светилка, целосно осветлено (3. Степен)
4 x притискајте	Исклучување на батериска светилка

Ако батериската светилка била вклучена околу 5 минути, таа веднаш се исклучува со следното притискање.

#### Заштита од преоптоварување во зависност од температурата

При пречекорување на дозволената оперативна температура, батериската светилка се исклучува. Оставете ја батериската светилка да се олади и повторно вклучете ја.

#### Приказ на наполнетост на батеријата (батериска светилка)

Кога е вклучена батериската светилка, петте зелени LED-светилки на приказот за наполнетоста на батеријата (6) ја покажуваат состојбата на наполнетост на батеријата (8).

### Приказ за наполнетост на батеријата

Трите зелени LED-светилки на приказот за наполнетост на батеријата ја покажуваат состојбата на наполнетост на батеријата. Од безбедносни причини, состојбата на наполнетост на батеријата може да ја проверите само доколку батериската светилка е исклучена.

Притиснете го копчето на приказот за наполнетост на батеријата, , за да се прикаже наполнетоста. Ова исто така е возможно и со извадена батерија.

Доколку по притискањето на копчето на приказот за наполнетост на батеријата не свети LED светилка, батеријата е дефектна и мора да се замени.

### Тип на батерија GBA 18V...



LED светилки	Капацитет
Трајно светло 3 × зелено	60–100 %
Трајно светло 2 × зелено	30–60 %
Трајно светло 1 × зелено	5–30 %
Трепкаво светло 1 × зелено	0–5 %

### Тип на батерија ProCORE18V...



LED светилки	Капацитет
Трајно светло 5 × зелено	80–100 %
Трајно светло 4 × зелено	60–80 %
Трајно светло 3 × зелено	40–60 %
Трајно светло 2 × зелено	20–40 %
Трајно светло 1 × зелено	5–20 %
Трепкаво светло 1 × зелено	0–5 %

### Замена на копчестата батерија (види слика А)

Пред целосно да се истроши копчестата батерија (12) на апликацијата се прикажува предупредување.

За да го отворите капакот на преградата за батерии (11), свртете го спротивно од стрелките на часовникот со одвртувач и потоа извадете го капакот на преградата за батерии. Извадете ја празната копчеста батерија и вметнете нова. **При вадењето внимавајте на тоа, држачот за батерии да не е оштетен. Внимавајте на тоа, позитивниот пол на копчестата батерија да биде свртен нагоре.**

Затворете го повторно капакот од преградата за батерии.

### Управување преку апликацијата

Батериската светилка е опремена со Bluetooth®-модул, којшто со безжична технологија овозможува пренос на податоци до одредени мобилни уреди со Bluetooth®-интерфејс (на пр. паметен телефон, таблет).

За да можете да ја користите батериската светилка преку Bluetooth®, потребна ви е Bosch-апликацијата „Bosch

Toolbox“. Преземете ја апликацијата преку соодветниот App-Store (Apple App Store, Google Play Store).

Потоа во апликацијата изберете ја потточката „My Tools“. Екранот на вашиот мобилен уред ги покажува сите понатамошни чекори за поврзување на батериската светилка со уредот.

Откако ќе се воспостави врска со мобилниот уред и кога ќе се направи авторизација, на располагање се следните функции:

- Далечинска контрола
- Временска контрола
- Комбинирање на повеќе батериски светилки во една група
- Персонализирање
- Проверка на статусот, издавање на пораки за предупредување
- Општи информации и подесувања
- Управување

### Совети при работењето

Кратко пред да се исклучи батериската светилка поради празна батерија, таа трепнува три пати и светне со намалена осветленост.

### Дефект - Причини и помош

Причина	Помош
<b>Не може да се воспостави Bluetooth®-поврзување со батериската светилка.</b>	
Батериската светилка не испраќа Bluetooth®-сигнал.	Извадете ги за 10 секунди копчестата батерија (12) и батеријата (8).
<b>Светлото на батеријата не се користи преку Bluetooth® и покрај вметнатата и наполнетата батерија.</b>	
Bluetooth®-модулот не е активиран.	Притиснете на прекинувачот за вклучување/исклучување неколку пати (7), сè додека батериската светилка не се користи преку Bluetooth®.
<b>Батериската светилка не се вклучува по безжичното полнење.</b>	
Индукциската батерија мора одново да се активира.	Извадете ја 10 секунди копчестата батерија (8).
<b>PIN-от на Bluetooth-поврзувањето не функционира.</b>	
PIN-от мора да се ресетира на фабрички поставки.	Извадете ги за 10 секунди копчестата батерија (12) и батеријата (8).

## Одржување и сервис

### Одржување и чистење

- ▶ **Пред било каква интервенција на електричниот алат (на пр. одржување, замена на алат итн.) како и**



**при негов транспорт и складирање, извадете ја батеријата од него.** При невнимателно притискање на прекинувачот за вклучување/исклучување постои опасност од повреда.

Батериската светилка не мора да се одржува и не содржи делови, што треба да се менуваат или одржуваат.

Исчистете го стаклото на батериската светилка со сува, мека крпа, за да избегнете оштетувања. Не користете средства за чистење или раствори.

Кога копчестата батерија е целосно испразнета, заменете ја со нова.

### Сервисна служба и совети при користење

Сервисната служба ќе одговори на Вашите прашања во врска со поправката и одржувањето на Вашиот производ како и резервните делови. Ознаки за експлозија и информации за резервните делови исто така ќе најдете на: **www.bosch-pt.com**

Тимот за советување при користење на Bosch ќе ви помогне доколку имате прашања за нашите производи и опрема.

За сите прашања и нарачки на резервни делови, Ве молиме наведете го 10-цифрениот број од спецификационата плочка на производот.

#### Северна Македонија

Д.Д. Електрик

Сава Ковачевиќ 47Н, број 3

1000 Скопје

Е-пошта: dimce.dimcev@servis-bosch.mk

Интернет: www.servis-bosch.mk

Тел./факс: 02/ 246 76 10

Моб.: 070 595 888

Д.П.Т.У "РОЈКА"

Јани Лукровски бб; Т.Ц Автокоманда локал 69

1000 Скопје

Е-пошта: servisrojka@yahoo.com

Тел: +389 2 3174-303

Моб: +389 70 388-520, -530

**Дополнителни адреси на сервиси може да најдете под:**

www.bosch-pt.com/serviceaddresses

### Транспорт

Литиум-јонските батерии подлежат на барањата на Законот за опасни материјали. Батериите може да се транспортираат само од страна на корисникот, без потреба од дополнителни квалификации.

При пренос на истите од страна на трети лица (на пр. воздушен транспорт или шпедиција) неопходно е да се внимава на специјалните напomenи на амбалажата и ознаките. Во таков случај, при подготовката на пратката мора да се повика експерт за опасни супстанции.

Транспортирајте ги батериите само доколку куќиштето е неосштетено. Зелепете ги отворените контакти и спакувајте ја батеријата на тој начин што нема да се движи во амбалажата. Ве молиме внимавајте на евентуалните дополнителни национални прописи.

### Отстранување



Батериските светилки, батериите, опремата и амбалажите треба да се отстранат на еколошки прифатлив начин.

Не ги фрлајте батериските светилки и батериите во домашната канта за губре!



### Само за земјите од ЕУ:

Според европската регулатива 2012/19/EУ батериските светилки што се во употреба и дефектните или искористените батерии според регулативата 2006/66/EС мора одделно да се соберат и да се рециклираат за повторна употреба.

### Батерии:

#### Литиум-јонски:

Ве молиме внимавајте на напomenите во делот Транспорт (види „Транспорт“, Страница 117).

## Srpski

### Bezbednosne napomene

#### Sigurnosne napomene za baterijske lampe



#### Pročitajte sva upozorenja i uputstva.

Propusti u poštovanju napomena za sigurnost i uputstava mogu da prouzrokuju električni udar, požar i/ili teške povrede.

#### Čuvajte sva upozorenja i uputstva za budućnost.

- ▶ Pročitajte sve sigurnosne napomene i uputstva, koja su priložena uz bateriju ili električni alat uz koji je baterija isporučena.
- ▶ **Oprezno rukujte baterijskom lampom.** Baterijska lampa razvija veliku toplotu, što uzrokuje povećanu opasnost od požara i eksplozija.
- ▶ **Baterijsku lampu nemojte koristiti u potencijalno eksplozivnom okruženju.**
- ▶ **Posle automatskog isključenja baterijske lampe više ne pritiskajte prekidač za uključivanje/isključivanje.** Akumulator se može oštetiti. Uverite se da je akumulator napunjen i da se baterijska lampa ohladila pre nego što je ponovo uključite.
- ▶ **Upotrebljavajte samo originalni Bosch pribor.**
- ▶ **Izvor svetlosti ne može da se zameni.** Ako je izvor svetlosti u kvaru, mora da se zameni kompletna akumulatorska lampa.
- ▶ **Izvadite bateriju iz baterijske lampe pre svih radova na baterijskoj lampi (npr. montaža, održavanje), kao i prilikom njenog transporta i skladištenja.** Kod slučajnog aktiviranja prekidača za uključivanje/isključivanje postoji opasnost od povrede.

► **Ne usmeravajte svetlosni zrak na osobe ili životinje i ne gledajte sami u svetlosni zrak čak ni sa većeg rastojanja.**

► **Baterijsku lampu nemojte koristiti u saobraćaju.**

Baterijska lampna nije odobrena da se koristi kao osvetljenje u saobraćaju.

 **Poštujte minimalno rastojanje između baterijske lampe i svih osvetljenih površina i predmeta.** Ako se ne ispoštuje ovo

minimalno rastojanje, osvetljeni predmeti mogu da se pregreju.



**PAŽNJA! Nemojte dugo gledati u svetlosni snop.** Optičko zračenje može biti štetno za vaše oči.

► **Nemojte prekrivati glavu lampe dok baterijska lampna radi.** Tokom rada glava lampe se zagreva i može da izazove opekotine ako se isuviše zagreje.

► **Kod oštećenja i nestručne upotrebe akumulatora može doći do isparavanja. Akumulator može da izgori ili da eksplodira.** Uzmite svež vazduh i potražite lekara ako dođe do tegoba. Para može nadražiti disajne puteve.

► **Kod pogrešne primene ili oštećenja akumulatora može doći do curenja zapaljive tečnosti iz akumulatora. Izbegavajte kontakt sa njom. Kod slučajnog kontakta isperite vodom. Ako tečnost dospe u oči, dodatno potražite i lekarsku pomoć.** Tečnost koja curi iz akumulatora može da izazove nadražaje kože ili opekotine.

► **Baterija može da se ošteti ostrim predmetima, kao npr. ekserima ili odvijačima zavrtnjeva ili usled dejstva neke spoljne sile.** Može da dođe do internog kratkog spoja i akumulatorska baterija može da izgori, dimi, eksplodira ili da se pregreje.

► **Držite nekorišćeni bateriju dalje od kancelarijskih spajalica, novčića, ključeva, eksera, zavrtnja ili drugih malih metalnih predmeta, koji mogu prouzrokovati premošćavanje kontakata.** Kratak spoj između kontakata baterije može imati za posledicu opekotine ili vatru.

► **Ne otvarajte bateriju.** Postoji opasnost od kratkog spoja.

► **Koristite akumulator samo sa proizvođača. Samo tako se akumulator štiti od opasnog preopterećenja.**



**Zaštitite akumulator od izvora toplote, npr. i od trajnog sunčevog zračenja, vatre, prljavštine, vode i vlage.** Postoji opasnost od eksplozije i kratkog spoja.



► **Punite akumulatore samo punjačima koje preporučuje proizvođač.** Ukoliko punjač koji je prikladan za jedan tip akumulatora, koristite sa akumulatorima drugog tipa, postoji opasnost od požara.

► **Nikada nemojte gutati dugmaste baterije.** Gutanje dugmaste baterije u roku od 2 sata može da dovede do ozbiljnih unutrašnjih opekotina i do smrti.



**Pobrinite se da se dugmasta baterija nalazi van domašaja dece.** Ukoliko postoji sumnja da je dugmasta baterija progutana ili se nalazi u drugim otvorima tela, odmah potražite lekara.



► **Prilikom menjanja baterija vodite računa da ih menjate na ispravan način.** Inače postoji opasnost od eksplozije.

► **Ne pokušavajte da ponovo napunite dugmastu bateriju i ne pravite kratak spoj.** Dugmasta baterija može da iscuri, eksplodira, zapali se i povredi osobe.

► **Ispražnjene dugmaste baterije uklonite prema propisima.** Ispražnjene dugmaste baterije mogu da procure i tako oštete proizvod ili povrede osobe.

► **Dugmastu bateriju ne pregrevajte i ne bacajte je u vatru.** Dugmasta baterija može da iscuri, eksplodira, zapali se i povredi osobe.

► **Dugmastu bateriju ne oštećujte i ne rastavljajte.** Dugmasta baterija može da iscuri, eksplodira, zapali se i povredi osobe.

► **Oštećena dugmasta baterija ne sme da ima kontakt sa vodom.** Iscureli litijum sa vodom može da formira vodonič i tako izazove požar, eksploziju ili povrede osoba.

**Naziv Bluetooth® kao i zaštitni znak (logo) su registrovane robne marke i vlasništvo kompanije Bluetooth SIG, Inc. Za svaku upotrebu ovog naziva/ zaštitnog znaka Robert Bosch Power Tools GmbH poseduje licencu.**

► **Uverite se da se baterijskom lampom ne rukuje preko Bluetooth-a nenamerno i/ili bez odobrenja.** Pomoću Bosch aplikacije zadajte PIN.

► **Baterijska lampna je opremljena radio-interfejsom. Morate da obratite pažnju na lokalna ograničenja u režimu rada, npr. u avionima ili bolnicama.**

► **Deaktivirajte radio-interfejs, npr. za transport.** Za isključivanje radio-interfejsa, izvadite dugmastu bateriju i akumulator.

► **Uverite se da se baterijskom lampom ne rukuje preko Bluetooth-a nenamerno i/ili bez odobrenja.** Pomoću Bosch aplikacije zadajte PIN.

► **Baterijska lampna je opremljena radio-interfejsom. Morate da obratite pažnju na lokalna ograničenja u režimu rada, npr. u avionima ili bolnicama.**

► **Deaktivirajte radio-interfejs, npr. za transport.** Za isključivanje radio-interfejsa, izvadite dugmastu bateriju i akumulator.

► **Pre uključivanja akumulatorske baterijske lampe pomoću Bosch-ove aplikacije uverite se da postoji vizuelni kontakt sa baterijskom lampom i da ste preduzeli sve mere predostrožnosti.**

► **Izbegavajte sakupljanje prašine na radnom mestu.** Prašine se mogu lako zapaliti.

- ▶ **Ovu baterijsku lampu ne treba da koriste deca i lica sa ograničenim psihičkim, senzornim ili duševnim sposobnostima ili lica sa nedostatkom iskustva i znanja. Ovu baterijsku lampu mogu da koriste deca od 8 godina i lica sa ograničenim psihičkim, senzornim ili duševnim sposobnostima ili lica sa nedostatkom iskustva i znanja, ukoliko ih nadzire lice koje je odgovorno za njihovu sigurnost ili ako ih ono uputi u siguran rad baterijskom lampom i ako razumeju sa time povezane opasnosti.** U suprotnom postoji opasnost od pogrešnog rukovanja i povreda
- ▶ **Nemojte dati deci da koriste baterijsku lampu.** Ona je predviđena za profesionalnu upotrebu. Deca mogu slučajno da zaslepe sebe ili druge osobe.
- ▶ Baterijsku lampu nemojte dalje koristiti ukoliko se poklopac pregrade za bateriju ne može zatvoriti, uklonite dugmastu bateriju i odnesite baterijsku lampu na popravku.

## Opis proizvoda i rada

### Predviđena upotreba

Baterijska lampa je namenjena za po mestu promenljivo, prostorno i vremenski ograničeno osvetljavanje u unutrašnjim zonama i nije namenjena za opšte osvetljenje prostorija.

*Bluetooth*<sup>®</sup> omogućava baterijskoj lampi da radi pomoću Bosch-ove aplikacije „Bosch Toolbox“.

### Prikazane komponente

Označavanje brojevima komponenti sa slika odnosi se na prikaz električnog alata na grafičkoj strani.

- (1) Lampa (LED)
- (2) Oslonac
- (3) Sigurnosna stega
- (4) Hvataljka za nošenje
- (5) Prikaz stepena osvetljenja
- (6) Prikaz statusa napunjenosti akumulatora
- (7) Prekidač za uključivanje/isključivanje
- (8) Akumulator<sup>a)</sup>
- (9) Prijemnica za stativ
- (10) Taster za otključavanje baterije<sup>a)</sup>
- (11) Poklopac pregrade za bateriju
- (12) Dugmasta baterija
- (13) Rashladno telo
- (14) Prihvat akumulatora

a) **Prikazani ili opisani pribor ne spada u standardno pakovanje. Kompletni pribor možete da nadete u našem programu pribora.**

## Tehnički podaci

Baterijska lampa		GLI 18V-4000 C
Broj artikla		<b>3 601 D46 8..</b>
Nominalni napon	V=	18
Maks. nominalna ulazna snaga	W	30
Trajanje svetljenja <sup>A)</sup> , otpr.	min/Ah	30
Ukupni svetlosni fluks		
1. stepen	lm	1000
2. stepen	lm	2000
3. stepen	lm	4000
Preporučena temperatura okruženja prilikom punjenja	°C	0 ... +35
Dozvoljena temperatura okruženja u radu <sup>B)</sup> i prilikom skladištenja	°C	-20 ... +50
Preporučeni akumulatori		GBA 18V... ProCORE18V...
Preporučeni punjači		GAL 18... GAX 18... GAL 36...
Dugmasta baterija	V Tip	3 CR 2032
Klasa zaštite		⊕ / III
<b>Prenos podataka</b>		
<i>Bluetooth</i> <sup>C)</sup>		<i>Bluetooth</i> <sup>®</sup> 4.2 (Low Energy)
Domet signala <sup>D)</sup>	m	15
Korišćeni opseg frekvencije	MHz	2 402–2 480
Izlazna snaga	mW	< 2

A) pri maksimalnoj osvetljenosti uklj. preostalo vreme rada u dimovanom načinu rada

B) ograničena snaga pri temperaturama <0 °C

C) Mobilni krajnji uređaji moraju biti kompatibilni sa navedenom *Bluetooth*<sup>®</sup> verzijom i da podržavaju Generic Access Profile (GAP).

D) Opseg može veoma varirati, u zavisnosti od spoljašnjih uslova, uključujući i upotrebljeni prijemnik. Unutar zatvorenih prostorija i kroz metalne prepreke (npr. zidove, police, kofere i sl.) domet *Bluetooth*<sup>®</sup> signala može biti znatno manji.

Reprodukcija boje osvetljenih objekata može da bude pogrešna.

### Sistemske preduslovi

Mobilni krajnji uređaj (tablet, Android, iOS<sup>A)</sup> pametni telefon)

A) Minimalne sistemske uslove možete pronaći u App Store-u vašeg mobilnog krajnjeg uređaja (npr. Google Play ili iTunes).

## Montaža

### Puštanje dugmaste baterije u rad (videti sliku A)

Da bi mobilni krajnji uređaj mogao da detektuje baterijsku lampu i kada akumulator (8) nije umetnut, lampa poseduje dugmastu bateriju.

Za prvo puštanje u rad uklonite razdvojnu foliju između dugmaste baterije (12) i kontakta dugmaste baterije.

Za otvaranje poklopca pregrade za bateriju (11), okrenite ga pomoću odvrtča suprotno od smera kretanja kazaljke na satu i potom skinite poklopac pregrade za bateriju. Skinite foliju sa kontakta dugmaste baterije i zatvorite poklopac pregrade za bateriju.

### Punjenje baterije (pribor)

- **Koristite samo punjače koji su navedeni u tehničkim podacima.** Samo ovi punjači su usaglašeni sa litijum-jonskom akumulatorskom baterijom koja se koristi u Vašem električnom alatu.

**Napomena:** akumulatorska baterija se isporučuje delimično napunjena. Da bi osigurali punu snagu akumulatorske baterije, bateriju napunite pre prve upotrebe u punjaču.

Litijum-jonska akumulatorska baterija može da se puni u svako doba, a da joj se ne skraćuje vek trajanja. Prekidanje punjenja ne šteti akumulatorskoj bateriji.

Litijum-jonska akumulatorska baterija je zaštićena od prevelikog pražnjenja zahvaljujući funkciji „Electronic Cell Protection (ECP)“. Pri ispražnjenom akumulatoru se akumulatorka svetiljka isključuje zaštitnom vezom.

- **Posle automatskog isključenja baterijske lampe više ne pritiskajte prekidač za uključivanje/isključivanje.** Akumulator se može oštetiti. Uverite se da je akumulator napunjen i da se baterijska lampa ohladila pre nego što je ponovo uključite.

Za vađenje akumulatora (8) pritisnite taster za otključavanje (10) i izvucite akumulator iz baterijske lampe. **Ne koristite pritom silu.**

Sledite uputstva za uklanjanje na otpad.

## Režim rada

### Puštanje u rad

#### Ubacivanje akumulatora (videti sliku A)

Ubacite napunjeni akumulator (8) u prihvatač akumulatora (14) tako da zvučno nalegne na mesto.

#### Postavljanje

Stavite baterijsku lampu na stabilnu, ravnu podlogu. Vodite računa da postolje bude stabilno.

Sigurnosne stege (3) štite lampu (1) od oštećenja ukoliko nesmotreno oborite baterijsku lampu.

#### Pričvršćivanje na stativ

Pomoću prijemnice za stativ (9) možete da zavrnete baterijsku lampu na stativ.

Baterijsku lampu pričvrstite na stativ. Uverite se da se baterijska lampa ne može odvojiti i/ili pasti.

Vodite računa da postolje stativa bude stabilno.

### Uključivanje/isključivanje i podešavanje osvetljenosti

Prekidač za uključivanje/isključivanje	Funkcija
1 x pritisnite	Uključivanje baterijske lampe, prigušeno (1. stepen)
2 x pritisnite	Uključivanje baterijske lampe, prigušeno (2. stepen)
3 x pritisnite	Uključivanje baterijske lampe, puno osvetljenje (3. stepen)
4 x pritisnite	Isključivanje baterijske lampe

Ukoliko je baterijska lampa bila uključena 5 minuta, narednim pritiskom se odmah isključuje.

#### Zaštita od preopterećenja zavisna od temperature



U slučaju prekoračenja dozvoljene radne temperature, baterijska lampa se isključuje. Ostavite akumulatorsku svetiljku da se ohladi i nakon toga je ponovo uključite.

#### Prikaz statusa napunjenosti akumulatora (baterijska lampa)

Kada je baterijska lampa uključena, pet LED indikatora prikaza statusa napunjenosti akumulatora (6) prikazuje status napunjenosti akumulatora (8).

#### Prikaz statusa napunjenosti akumulatora

Zeleni LED indikatori prikaza napunjenosti akumulatora prikazuju status napunjenosti akumulatora. Iz sigurnosnih razloga, provera stanja napunjenosti je moguća samo kada je baterijska lampa isključena.

Pritisnite taster za prikaz statusa napunjenosti  ili , da bi bio prikazan status napunjenosti. To je moguće i kada je demontiran akumulator.

Ukoliko nakon pritiskanja tastera za prikaz statusa napunjenosti ne svetli nijedan LED indikator, znači da je akumulator neispravan i da mora biti zamenjen.

#### Tip akumulatora GBA 18V...



LED indikatori	Kapacitet
Trajno svetlo 3× zeleno	60–100 %
Trajno svetlo 2× zeleno	30–60 %
Trajno svetlo 1× zeleno	5–30 %
Trepćuće svetlo 1× zeleno	0–5 %

#### Tip akumulatora ProCORE18V...



LED indikatori	Kapacitet
Trajno svetlo 5× zeleno	80–100 %

LED indikatori	Kapacitet
Trajno svetlo 4× zeleno	60–80 %
Trajno svetlo 3× zeleno	40–60 %
Trajno svetlo 2× zeleno	20–40 %
Trajno svetlo 1× zeleno	5–20 %
Trepćuće svetlo 1× zeleno	0–5 %

### Zamena dugmaste baterije (videti sliku A)

Pre nego što dugmasta baterija (12) bude u potpunosti potrošena, aplikacija će prikazati upozorenje.

Za otvaranje poklopca pregrade za bateriju (11) okrenite ga pomoću odvrtčača suprotno od smera kretanja kazaljke na satu i potom skinite poklopac pregrade za bateriju. Izvadite praznu dugmastu bateriju i ubacite novu. **Prilikom vađenja vodite računa o tome da ne oštetite držač baterije.**

**Obratite pažnju na to da pozitivni pol (plus) dugmaste baterije pokazuje nagore.**

Ponovo zatvorite poklopac pregrade za bateriju.

### Upravljanje preko aplikacije

Baterijska lampa je opremljena *Bluetooth*<sup>®</sup> modulom, koji pomoću radio-tehnike dozvoljava prenos podataka na određene mobilne krajnje uređaje sa *Bluetooth*<sup>®</sup> interfejsom (npr. pametni telefon, tablet).

Da biste mogli da upravljate baterijskom lampom preko *Bluetooth*<sup>®</sup>-a, potrebna vam je Bosch aplikacija „Bosch Toolbox“. Učitajte ovu aplikaciju preko odgovarajućeg App Store-a (Apple App Store, Google Play Store).

Zatim izaberite aplikaciju u podmeniju „My Tools“. Na displeju vašeg mobilnog krajnjeg uređaja se prikazuju svi dalji koraci za povezivanje baterijske lampe sa krajnjim uređajem.

Nakon uspostavljanja veze sa mobilnim krajnjim uređajem i nakon izvršene autorizacije, na raspolaganju su sledeće funkcionalnosti:

- Daljinsko upravljanje
- Vremensko upravljanje
- Sastavljanje više baterijskih lampi u jednu grupu
- Personalizacija
- Provera statusa, pružanje upozorenja
- Opšte informacije i podešavanja
- Upravljanje

### Uputstva za rad

Kratko pre nego što se baterijska lampa isključi zbog ispražnjenosti baterije, ona treperi tri puta i svetli sa smanjenom osvetljenosti.

### Greška - uzroci i rešenje

Uzrok	Rešenje
<b>Sa baterijskom lampom nije moguće uspostaviti <i>Bluetooth</i><sup>®</sup> vezu.</b>	
Baterijska lampa ne šalje <i>Bluetooth</i> <sup>®</sup> signal.	Izvadite na 10 sekundi dugmastu bateriju (12) i akumulator (8).

### Uzrok Rešenje

**Baterijskom lampom se uprkos umetnutom i napunjenom akumulatoru ne može rukovati preko *Bluetooth*<sup>®</sup>.**

<i>Bluetooth</i> <sup>®</sup> modul nije aktiviran.	Više puta pritisnite prekidač za uključivanje/isključivanje (7), sve dok se baterijskom lampom može rukovati preko <i>Bluetooth</i> <sup>®</sup> .
---	--

**Baterijska lampa se nakon bežičnog punjenja ne može uključiti.**

Akumulator koji se može puniti induktivno se mora iznova inicijalizovati.	Akumulator (8) izvadite na 10 sekundi.
---	--

**PIN za *Bluetooth* vezu ne funkcioniše.**

PIN se mora resetovati na fabrička podešavanja.	Izvadite na 10 sekundi dugmastu bateriju (12) i akumulator (8).
---	---

## Održavanje i servis

### Održavanje i čišćenje

► **Izvadite bateriju pre svih radova na električnom alatu (na primer održavanja, promene pribora itd.) kao i kod njegovog transporta i čuvanja.** Kod slučajnog aktiviranja prekidača za uključivanje/isključivanje postoji opasnost od povrede.

Akumulatorska svetiljka je bez održavanja i ne sadrži delove koji se moraju menjati ili održavati.

Čistite staklo baterijske lampe samo suvom, mekom krpom, da bi izbegli oštećenja. Nemojte koristiti sredstva za čišćenje ili rastvarače.

Kada se dugmasta baterija potpuno isprazni, zamenite je novom.

### Servis i saveti za upotrebu

Servis odgovara na vaša pitanja u vezi sa popravkom i održavanjem vašeg proizvoda kao i u vezi sa rezervnim delovima. Šematske prikaze i informacije u vezi rezervnih delova naći ćete i pod: **www.bosch-pt.com**

Bosch tim za konsultacije vam rado pomaže tokom primene, ukoliko imate pitanja o našim proizvodima i njihovom priboru.

Molimo da kod svih pitanja i naručivanja rezervnih delova neizostavno navedete broj artikla sa 10 brojčanih mesta prema tipskoj pločici proizvoda.

### Srpski

Bosch Elektroservis  
Dimitrija Tucovića 59  
11000 Beograd  
Tel.: +381 11 644 8546  
Tel.: +381 11 744 3122  
Tel.: +381 11 641 6291  
Fax: +381 11 641 6293

E-Mail: office@servis-bosch.rs  
www.bosch-pt.rs

**Dodatne adrese servisa pogledajte na:**  
www.bosch-pt.com/serviceaddresses

## Transport

Akumulatorske baterije koje sadrže litijum jon podležu zahtevima prava o opasnim materijama. Akumulatorske baterije korisnik može transportovati na drumu bez drugih pakovanja.

Kod slanja preko trećih lica (na primer vazdušnih transportom ili špedicijom) mora se obratiti pažnja na posebne zahteve u pogledu pakovanja i označavanja. Tada se kod pripreme paketa za slanje mora pozvati stručnjak za opasne materije.

Akumulatorske baterije šaljite samo ako kućiste nije oštećeno. Odlepite otvorene kontakte i upakujte akumulatorsku bateriju tako, da se ne pokreće u paketu. Molimo da obratite pažnju na eventualne dalje nacionalne propise.

## Odlaganje na otpad



Baterijske lampe, akumulatore, pribor i pakovanja treba uključivati u reciklažu koja odgovara zaštiti životne sredine.



Baterijske lampe i akumulatore/baterije ne bacajte u kućno đubre!

### Samo za EU zemlje:

U skladu sa evropskom direktivom 2012/19/EU neupotrebljive baterijske lampe, a prema evropskoj direktivi 2006/66/EC akumulatori/baterije koje su u kvaru ili istrošene se moraju odvojeno sakupljati i uključiti u reciklažu koja odgovara zaštiti životne sredine.

### Akumulatori/baterije:

#### Li-jonska:

Molimo da obratite pažnju na napomene u odeljku Transport (videti „Transport“, Strana 122).

# Slovenščina

## Varnostna opozorila

### Varnostna opozorila za akumulatorske svetilke



**Preberite vsa varnostna opozorila in navodila.** Neupoštevanje varnostnih napotkov in navodil lahko povzroči električni udar, požar in/ali hude poškodbe.

### Vsa opozorila in napotke shranite za prihodnjo uporabo.

- ▶ Preberite in upoštevajte vsa varnostna opozorila in navodila, ki so priložena akumulatorski bateriji oz. električnemu orodju s priloženo akumulatorsko baterijo.

### ▶ Z akumulatorsko svetilko ravnajte previdno.

Akumulatorska svetilka ustvarja toploto, ki poveča nevarnost požara in eksplozije.

### ▶ Z akumulatorsko svetilko ne delajte v okoljih, v katerih obstaja nevarnost eksplozije.

- ▶ **Po samodejnem izklopu akumulatorske svetilke ne pritiskajte na stikalo za vklop/izklop.** Akumulatorska baterija se lahko poškoduje. Pred ponovnim vklopom akumulatorske svetilke se prepričajte, da je akumulatorska baterija napolnjena in da je akumulatorska svetilka ohlajena.

### ▶ Uporabljajte le originalen Boschev pribor.

- ▶ **Svetlobnega vira ni mogoče zamenjati.** Če je svetlobni vir poškodovan, je treba zamenjati celotno akumulatorsko svetilko.

- ▶ **Pred izvajanjem kakršnih koli del na akumulatorski svetilki (npr. pred namestitvijo, vzdrževanjem itd.), transportom ali skladiščenjem akumulatorske svetilke, iz nje odstranite akumulatorsko baterijo.** Pri nenamernem aktiviranju stikala za vklop/izklop obstaja nevarnost telesnih poškodb.

- ▶ **Svetlobnega žarka ne usmerjajte na osebe ali živali in ne glejte v svetlobni žarek, tudi ne iz večje razdalje.**

- ▶ **Akumulatorske svetilke ne uporabljajte v cestnem prometu.** Osvetljevanje z akumulatorsko svetilko v cestnem prometu ni dovoljeno.

- ▶ **Vedno poskrbite za minimalno razdaljo med akumulatorsko svetilko in površinami/predmeti, ki jih obsevate.** Če razdalja ni dovolj velika, se lahko osvetljeni predmeti pregrejejo.



### POZOR! Ne glejte dalj časa v svetlobni žarek.

Optični žarek lahko škoduje vašim očem.

- ▶ **Ko je akumulatorska svetilka vklopljena, ne prekrijte glave svetilke.** Glava svetilke se med uporabo segreje in lahko povzroči opekline, če se ta vročina zbere na enem mestu.

- ▶ **Če je akumulatorska baterija poškodovana ali če jo nepravilno uporabljate, lahko iz nje uhajajo pare.** Akumulatorska baterija se lahko vname ali eksplodira. Poskrbite za dovod svežega zraka in se v primeru težav obrnite na zdravnika. Pare lahko povzročijo draženje dihalnih poti.

- ▶ **V primeru napačne uporabe ali poškodovane akumulatorske baterije lahko iz akumulatorske baterije izteče tekočina.** Izogibajte se stiku z njo. Pri naključnem stiku prizadeto mesto izperite z vodo. Če pride tekočina v oko, poleg tega poiščite tudi zdravniško pomoč. Iztekajoča akumulatorska tekočina lahko povzroči draženje kože ali opekline.
- ▶ **Koničasti predmeti, kot so na primer željni ali izvijači, in zunanji vplivi lahko poškodujejo akumulatorsko baterijo.** Pojavi se lahko kratek stik, zaradi katerega lahko akumulatorska baterija zgori, se osmadi, pregreje ali eksplodira.



- ▶ **Akumulatorska baterija, ki je ne uporabljate, ne sme priti v stik s pisarniškiimi sponkami, kovanci, ključi, žebliji, vijaki in drugimi manjšimi kovinskimi predmeti, ki bi lahko povzročili premostitev kontaktov.** Kratak stik med akumulatorskimi kontakti lahko povzroči opekline ali požar.
- ▶ **Akumulatorske baterije ne odpirajte.** Nevarnost kratkega stika.
- ▶ **Akumulatorsko baterijo uporabljajte samo z izdelki proizvajalca.** Le tako je akumulatorska baterija zaščitena pred nevarno preobremenitvijo.



**Akumulatorsko baterijo zaščitite pred vročino, npr. tudi pred neposredno sončno svetlobo, ognjem, umazanijo, vodo in vlago.**  
Obstaja nevarnost eksplozije in kratkega stika.



- ▶ **Akumulatorske baterije polnite samo s polnilniki, ki jih priporoča proizvajalec.** Polnilnik, ki je namenjen določeni vrsti akumulatorskih baterij, se lahko vname, če ga uporabljate za polnjenje drugačnih akumulatorskih baterij.
- ▶ **Nikar ne zaužijte gumbnih baterij.** Zaužitje gumbne baterije lahko v 2 urah povzroči resne notranje razjede in smrt.



**Gumbne baterije hranite zunaj dosega otrok.** Če sumite, da je nekdo pogoltnil gumbno baterijo ali jo vstavil v druge telesne odprtine, takoj poiščite zdravniško pomoč.



- ▶ **Pri menjavi baterij pazite, da boste nove pravilno namestili.** Obstaja nevarnost eksplozije.
- ▶ **Ne poskušajte ponovno napolniti praznih gumbnih baterij in pazite, da ne povzročite kratkega stika.** Gumbna baterija se lahko razlije, eksplodira, zagori in poškoduje osebe.
- ▶ **Izpraznjene gumbne baterije pravilno odstranite in zavržite.** Izpraznjene gumbne baterije se lahko razlijejo in poškodujejo izdelek ali osebe.
- ▶ **Poskrbite, da se gumbna baterija ne bo pregrela ter je ne približujte ognju.** Gumbna baterija se lahko razlije, eksplodira, zagori in poškoduje osebe.
- ▶ **Gumbne baterije ne poškodujte in ne razstavljajte.** Gumbna baterija se lahko razlije, eksplodira, zagori in poškoduje osebe.
- ▶ **Preprečite stik poškodovane gumbne baterije z vodo.** Litij, ki izhaja iz baterije, lahko reagira z vodikom in povzroči požar ali eksplozijo ter lahko poškoduje osebe.

**Besedna znamka Bluetooth® in slikovne oznake (logotipi) so zaščitene znamke in last podjetja Bluetooth SIG, Inc. Vsaka uporaba te besedne znamke/slikovnih oznak podjetja Robert Bosch Power Tools GmbH poteka v skladu z licenco.**

- ▶ **Poskrbite, da se akumulatorske lučke ne uporablja nenadzorovano in/ali brez dovoljenja prek povezave Bluetooth.** Dodelite PIN-število s pomočjo aplikacije Bosch.
- ▶ **Akumulatorska lučka je opremljena z vmesnikom za radijsko povezavo. Upošteвайте lokalne omejitve uporabe, npr. v letalih ali v bolnišnicah.**
- ▶ **Izklopite vmesnik npr. med transportom.** Za izklop vmesnika odstranite gumbno in akumulatorsko baterijo.
- ▶ **Poskrbite, da se akumulatorske lučke ne uporablja nenadzorovano in/ali brez dovoljenja prek povezave Bluetooth.** Dodelite PIN-število s pomočjo aplikacije Bosch.
- ▶ **Akumulatorska lučka je opremljena z vmesnikom za radijsko povezavo. Upošteвайте lokalne omejitve uporabe, npr. v letalih ali v bolnišnicah.**
- ▶ **Izklopite vmesnik npr. med transportom.** Za izklop vmesnika odstranite gumbno in akumulatorsko baterijo.
- ▶ **Pred vklopom akumulatorske svetilke se z Boschevo aplikacijo prepričajte, da je akumulatorska svetilka v njenem dosegu in da upošteвате vse potrebne varnostne ukrepe.**
- ▶ **Preprečite nabiranje prahu na delovnem mestu.** Prah se lahko hitro vname.
- ▶ **Akumulatorske svetilke ne smejo uporabljati otroci in osebe z omejenimi telesnimi, čutnimi ali duševnimi sposobnostmi oz. pomanjkljivimi izkušnjami in pomanjkljivim znanjem. To akumulatorsko svetilko lahko otroci, stari 8 let ali več, in osebe z omejenimi telesnimi, čutnimi ali duševnimi sposobnostmi oz. pomanjkljivimi izkušnjami in pomanjkljivim znanjem uporabljajo le pod nadzorom osebe, ki je odgovorna za njihovo varnost, ali če so seznanjeni s tem, kako varno uporabljati akumulatorsko svetilko, ter se zavedajo s tem povezanih nevarnosti.** V nasprotnem primeru obstaja nevarnost napačne uporabe in poškodb.
- ▶ **Otroci ne smejo uporabljati akumulatorske svetilke.** Namenjena je profesionalni uporabi. Otroci lahko nenamerno zaslepijo sebe ali druge osebe.
- ▶ Akumulatorske svetilke ne uporabljajte, če predala za baterije ni mogoče zapreti. Odstranite gumbno baterijo in poskrbite za popravilo akumulatorske svetilke.

## Opis izdelka in njegovega delovanja

### Namenska uporaba

Akumulatorska lučka je primerna za prenosno, prostorsko in časovno omejeno osvetljevanje notranjih območij ter ni primerna za splošno razsvetljavo prostorov.

Bluetooth® omogoča upravljanje akumulatorske svetilke z Boschevo aplikacijo „Bosch Toolbox“.

### Komponente na sliki

Oštevilčenje komponent, ki so prikazane na sliki, se nanaša na prikaz električnega orodja na strani z grafikom.

- (1) Lučka (LED)
- (2) Oporna noga
- (3) Varnostni lok
- (4) Nosilni ročaj
- (5) Prikaz svetilne stopnje
- (6) Prikaz stanja napoljenosti akumulatorske baterije
- (7) Stikalo za vklop/izklop
- (8) Akumulatorska baterija<sup>a)</sup>
- (9) Navoj za stojalo
- (10) Gumb za sprostitvev akumulatorske baterije<sup>a)</sup>
- (11) Pokrov predala za baterije
- (12) Gumbna baterija
- (13) Hladilni element
- (14) Ležišče za akumulatorsko baterijo

a) **Prikazan ali opisan pribor ni del standardnega obsega dobave. Celoten pribor je del našega programa pribora.**

### Tehnični podatki

Akumulatorska svetilka	GLI 18V-4000 C	
Kataloška številka		<b>3 601 D46 8..</b>
Nazivna napetost	V=	18
Najv. nazivna moč	W	30
Trajanje osvetlitve <sup>A)</sup> , pribl.	min/Ah	30
Skupni svetlobni tok		
1. stopnja	lm	1000
2. stopnja	lm	2000
3. stopnja	lm	4000
Priporočena zunanja temperatura med polnjenjem	°C	0 ... +35
Dovoljena zunanja temperatura med delovanjem <sup>B)</sup> in med skladiščenjem	°C	-20 ... +50
Priporočene akumulatorske baterije		GBA 18V... ProCORE18V...
Priporočeni polnilniki		GAL 18... GAX 18... GAL 36...
Gumbna baterija	V Tip	3 CR 2032
Razred zaščite		⚡ / III
<b>Prenos podatkov</b>		
Bluetooth <sup>®C)</sup>		Bluetooth <sup>®</sup> 4.2 (Low Energy)
Doseg signala <sup>D)</sup>	m	15
Uporabno frekvenčno območje	MHz	2402–2480

### Akumulatorska svetilka GLI 18V-4000 C

Izhodna moč mW < 2

- A) Pri največji svetilnosti, tudi pri delovanju v zatemnjenem načinu
- B) omejena zmogljivost pri temperaturah pod 0 °C
- C) Prenosne naprave morajo biti združljive z navedeno različico Bluetooth<sup>®</sup> in podpirati profil Generic Access Profile (GAP).
- D) Doseg signala lahko glede na zunanje dejavnike, vključno z uporabljenim sprejemnikom, močno niha. V zaprtih prostorih in zaradi kovinskih ovir (npr. stene, police, kovčki itd.) je lahko doseg signala Bluetooth<sup>®</sup> občutno manjši.

Barva osvetljenih predmetov je lahko popačena.

### Sistemske zahteve

Prenosna naprava (tablični računalnik, pametni telefon) Android, iOS<sup>A)</sup>

- A) Minimalne sistemske zahteve lahko najdete v trgovini za aplikacije za svojo prenosno napravo (npr. Google Play ali iTunes).

## Namestitvev

### Uporaba gumbne baterije (glejte sliko A)

Da lahko mobilna končna naprava akumulatorsko svetilko najde tudi brez vstavljenega akumulatorske baterije (8), je ta opremljena z gumbno baterijo.

Pred prvo uporabo odstranite folijo med gumbno baterijo (12) in kontaktom gumbne baterije.

Za odpiranje pokrova predala za baterije (11) ga zavrtite z izvijačem v levo in ga snemite. Odstranite folijo s kontakta gumbne baterije in pokrov predala za baterijo znova zaprite.

### Polnjenje akumulatorske baterije (pribor)

- **Uporabljajte samo polnilnike, ki so navedeni v tehničnih podatkih.** Samo ti polnilniki so usklajeni z litij-ionsko akumulatorsko baterijo, ki je nameščena v električnem orodju.

**Opozorilo:** akumulatorska baterija je ob dobavi delno napolnjena. Da zagotovite polno moč akumulatorske baterije, jo pred prvo uporabo popolnoma napolnite v polnilniku.

Litij-ionsko akumulatorsko baterijo lahko kadar koli napolnite, ne da bi s tem skrajšali njeno življenjsko dobo. Prekinitev polnjenja ne poškoduje akumulatorske baterije. Sistem za zaščito celic „Electronic Cell Protection (ECP)“ štiti litij-ionsko akumulatorsko baterijo pred prekomernim praznjenjem. Ko se akumulatorska baterija izprazni, zaščitno stikalo izklopi akumulatorsko svetilko.

- **Po samodejnem izklopu akumulatorske svetilke ne pritisčajte na stikalo za vklop/izklop.** Akumulatorska baterija se lahko poškoduje. Pred ponovnim vklopom akumulatorske svetilke se prepričajte, da je akumulatorska baterija napolnjena in da je akumulatorska svetilka ohlajena.

Akumulatorsko baterijo (8) odstranite tako, da pritisnete gumb za sprostitvev (10) in akumulatorsko baterijo izvlečete iz akumulatorske svetilke. **Pri tem ne uporabljajte sile.**

Upoštevajte navodila za odstranjevanje.

## Delovanje

### Uporaba

#### Vstavljanje akumulatorske baterije (glejte sliko A)

Napolnjeno akumulatorsko baterijo (8) vstavite v ležišče za akumulatorsko baterijo (14), da se slišno zaskoči.

#### Postavitev

Akumulatorsko lučko postavite na stabilno in ravno podlago. Poskrbite, da bo stabilno nameščena.

Varnostni lok (3) ščiti lučko (1) pred poškodbami, če akumulatorsko lučko nenamerno prevrnete.

#### Pritrditev na stojalo

Z nastavkom za stojalo (9) lahko akumulatorsko lučko privijete na stojalo.

Pritrdite akumulatorsko lučko trdno na stojalo. Poskrbite, da se akumulatorska lučka ne more sprostiti in/ali pasti.

Stojalo mora biti stabilno postavljeno.

#### Vklop/izklop in nastavitev svetlosti

Stikalo za vklop/izklop	Funkcija
Pritisnite enkrat	Vklop akumulatorske lučke, zatemnjeno (1. stopnja)
Pritisnite dvakrat	Vklop akumulatorske lučke, zatemnjeno (2. stopnja)
Pritisnite trikrat	Vklop akumulatorske lučke, polna svetilnost (3. stopnja)
Pritisnite štirikrat	Izklop akumulatorske lučke

Če je bila akumulatorska lučka pribl. 5 minut zatemnjena, se z naslednjim pritiskom takoj izklopi.

#### Zaščita pred preobremenitvijo, ki deluje glede na temperaturo



Pri prekoračitvi dovoljene temperature se akumulatorska lučka izklopi. Pustite, da se akumulatorska lučka ohladi, in jo ponovno vklopite.

#### Prikaz stanja napoljenosti akumulatorske baterije (akumulatorska lučka)

Če je akumulatorska lučka vklopljena, pet LED-diod prikaza stanja (6) prikazuje stanje napoljenosti akumulatorske baterije (8).

#### Prikaz stanja napoljenosti akumulatorske baterije

Tri zelene LED-lučke prikaza stanja napoljenosti akumulatorske baterije prikazujejo stanje napoljenosti akumulatorske baterije. Iz varnostnih razlogov je stanje napoljenosti mogoče prikazati le, ko je akumulatorska lučka izklopljena.

Za prikaz stanja napoljenosti pritisnite tipko  ali  na prikazu stanja napoljenosti. To je mogoče tudi takrat, ko akumulatorska baterija ni vstavljena.

Če po pritisku tipke za prikaz stanja napoljenosti LED-diode ne zasvetijo, je akumulatorska baterija okvarjena in jo je treba zamenjati.

### Vrsta akumulatorske baterije GBA 18V...



LED-diode	Napoljenost
3 zelene LED-diode neprekinjeno svetijo	60–100 %
2 zeleni LED-diodi neprekinjeno svetita	30–60 %
1 zelena LED-dioda neprekinjeno sveti	5–30 %
1 zelena LED-dioda utripa	0–5 %

### Vrsta akumulatorske baterije ProCORE18V...



LED-diode	Napoljenost
5 zelenih LED-diod neprekinjeno sveti	80–100 %
4 zelene LED-diode neprekinjeno svetijo	60–80 %
3 zelene LED-diode neprekinjeno svetijo	40–60 %
2 zeleni LED-diodi neprekinjeno svetita	20–40 %
1 zelena LED-dioda neprekinjeno sveti	5–20 %
1 zelena LED-dioda utripa	0–5 %

### Menjava gumbne baterije (glejte sliko A)

Preden se gumbna baterija (12) popolnoma izprazni, se v aplikaciji prikaže opozorilo.

Za odpiranje pokrova predala za baterije (11) ga zavrtite z izvijačem v levo in ga snemite. Odstranite prazno gumbno baterijo in vstavite novo. **Pri odstranjevanju baterije pazite na to, da ne poškodujete držala baterije. Novo baterijo vstavite tako, da bo pozitivni pol obrnjen navzgor.**

Ponovno zaprite pokrov predala za baterije.

### Upravljanje prek aplikacije

Akumulatorska lučka je opremljena z modulom *Bluetooth*<sup>®</sup>, ki omogoča radijski prenos podatkov na določene prenosne naprave z vmesnikom *Bluetooth*<sup>®</sup> (npr.: pametni telefon, tablični računalnik).

Za upravljanje akumulatorske lučke prek funkcije *Bluetooth*<sup>®</sup> potrebujete Boschevo aplikacijo „Bosch Toolbox“. Aplikacijo prenesite iz ustrezne spletne trgovine z aplikacijami (Apple App Store, Google Play Store).

Nato v aplikaciji izberete podmeni „My Tools“. Na prikazovalniku prenosne naprave se prikažejo vsi nadaljnji koraki za povezavo akumulatorske lučke z napravo.

Ko je povezava s prenosno napravo vzpostavljena in je bila izvedena avtorizacija, so vam na voljo naslednje funkcije:

- Daljinsko upravljanje
- Časovno upravljanje
- Združevanje več akumulatorskih lučk v eno skupino
- Nastavitev po meri
- Preverjanje stanja, varnostna opozorila
- Splošne informacije in nastavitve
- Upravljanje

## Navodila za delo

Malo pred izklopom akumulatorske svetilke zaradi izpraznjene akumulatorske baterije svetilka trikrat utripne in sveti z zmanjšano svetilnostjo.

### Napake – vzroki in ukrepi

Vzrok	Ukrepi
<b>Z akumulatorsko lučko ni mogoče vzpostaviti povezave Bluetooth®.</b>	
Akumulatorska lučka ne oddaja signala Bluetooth®.	Za 10 sekund odstranite gumbno baterijo (12) in akumulatorsko baterijo (8).

**Akumulatorske lučke kljub vstavljeni in napolnjeni akumulatorski bateriji ni mogoče upravljati prek povezave Bluetooth®.**

Modul Bluetooth® ni aktiviran.	Večkrat pritisnite stikalo za vklop/izklop (7), dokler ne boste akumulatorske lučke lahko upravljali prek povezave Bluetooth®.
--------------------------------	--

**Akumulatorske lučke po brezžičnem polnjenju ni mogoče vklopiti.**

Akumulatorsko baterijo, ki jo je mogoče polniti z indukcijskim polnilnikom, je treba na novo inicializirati.	Za 10 sekund odstranite akumulatorsko baterijo (8).
--	---

**PIN-številka povezave Bluetooth ne deluje.**

PIN-številko je treba ponastaviti na tovarniške nastavitve.	Za 10 sekund odstranite gumbno baterijo (12) in akumulatorsko baterijo (8).
---	---

## Vzdrževanje in servisiranje

### Vzdrževanje in čiščenje

- **Pred začetkom kakršnihkoli del na električnem orodju (na primer vzdrževanje, zamenjava orodja in podobno) kakor tudi med transportiranjem in shranjevanjem je treba iz električnega orodja odstraniti akumulatorsko baterijo.** Pri nenamernem aktiviranju vklopno/izklopnega stikala obstaja nevarnost telesnih poškodb.

Akumulatorska svetilka ne potrebuje vzdrževanja in ne vsebuje delov, ki bi jih bilo treba zamenjati ali vzdrževati. Da bi preprečili poškodbe, steklo akumulatorske lučke čistite le s suho, mehko krpo. Ne uporabljajte čistilnih sredstev ali topil.

Ko se gumbna baterija popolnoma izprazni, jo zamenjajte z novo.

### Servisna služba in svetovanje uporabnikom

Servis vam bo dal odgovore na vaša vprašanja glede popravila in vzdrževanja izdelka ter nadomestnih delov. Tehnične skice in informacije glede nadomestnih delov najdete na: **www.bosch-pt.com**

Boscheva skupina za svetovanje pri uporabi vam bo z veseljem odgovorila na vprašanja o naših izdelkih in pripadajočem priboru.

Ob vseh vprašanjih in naročilih rezervnih delov nujno sporočite 10-mestno številko na tipski ploščici izdelka.

### Slovensko

Robert Bosch d.o.o.  
Verovškova 55a  
1000 Ljubljana  
Tel.: +00 803931  
Fax: +00 803931  
Mail : servis.pt@si.bosch.com  
www.bosch.si

### Naslove drugih servisnih mest najdete na povezavi:

[www.bosch-pt.com/serviceaddresses](http://www.bosch-pt.com/serviceaddresses)

### Transport

Za priložene litij-ionske akumulatorske baterije veljajo zahteve zakona o nevarnih snoveh. Uporabnik lahko akumulatorske baterije brez omejitev prevaža po cesti.

Pri pošiljkah, ki jih opravijo tretje osebe (npr. zračni transport ali špedicija), je treba upoštevati posebne zahteve glede embalaže in oznak. Pri pripravi odpreme mora obvezno sodelovati strokovnjak za nevarne snovi.

Akumulatorske baterije pošiljajte samo, če je njihovo ohišje nepoškodovano. Prelepitate odprte kontakte in akumulatorsko baterijo zapakirajte tako, da se v embalaži ne premika. Upoštevajte tudi morebitne druge nacionalne predpise.

### Zaščita okolja



Akumulatorske lučke, akumulatorske baterije, pribor in embalažo morate reciklirati v skladu z varstvom okolja.



Akumulatorskih lučk in baterij ne smete odvreči med hišne odpadke!

### Zgolj za države Evropske unije:

Odslužene akumulatorske lučke (v skladu z Direktivo 2012/19/EU) in okvarjene ali izrabljene akumulatorske/ navadne baterije (v skladu z Direktivo 2006/66/ES) je treba zbirati ločeno in jih okolju prijazno reciklirati.

### Akumulatorske/običajne baterije:

#### Litijevi ioni:

Upoštevajte navodila v poglavju „Transport“ (glejte „Transport“, Stran 126).

# Hrvatski

## Sigurnosne napomene

### Sigurnosne napomene za akumulatorske svjetiljke



**Treba pročitati sve sigurnosne napomene i upute.** Propusti do kojih može doći uslijed nepridržavanja sigurnosnih napomena i uputa mogu uzrokovati električni udar, požar i/ili

teške ozljede.

#### Sačuvajte sve sigurnosne napomene i upute za buduću primjenu.

- ▶ Pročitajte i pridržavajte se svih sigurnosnih napomena i uputa koje su isporučene s aku-baterijom ili električnim alatom.
- ▶ **Pažljivo postupajte s akumulatorskom svjetiljkom.** Akumulatorska svjetiljka proizvodi veliku toplinu koja dovodi do povećane opasnosti od požara i eksplozije.
- ▶ **Ne radite s akumulatorskom svjetiljkom u okolini ugroženoj eksplozijom.**
- ▶ **Nakon automatskog isključivanja akumulatorske svjetiljke ne pritišćite dalje prekidač za uključivanje/isključivanje.** Aku-baterija bi se mogla oštetiti. Provjerite je li aku-baterija napunjena, a akumulatorska svjetiljka hladna prije ponovnog uključivanja akumulatorske svjetiljke.
- ▶ **Koristite samo originalan Bosch pribor.**
- ▶ **Izvor svjetlosti ne može se zamijeniti.** Ako je izvor svjetlosti neispravan, treba zamijeniti cijelu akumulatorsku svjetiljku.
- ▶ **Prije svih radova na akumulatorskoj svjetiljci (npr. montaža, održavanje itd.) kao i prilikom njezinog transporta i spremanja izvadite aku-bateriju iz akumulatorske svjetiljke.** Kod nehotičnog aktiviranja prekidača za uključivanje/isključivanje postoji opasnost od ozljeda.
- ▶ **Ne usmjeravajte svjetlosnu zraku na ljude ili životinje i ne gledajte izravno u svjetlosnu zraku, niti s veće udaljenosti.**
- ▶ **Akumulatorsku svjetiljku ne upotrebljavajte u cestovnom prometu.** Akumulatorska svjetiljka nije dozvoljena za rasvjetu u cestovnom prometu.



**Pridržavajte se minimalnog razmaka akumulatorske svjetiljke od obasjanih površina i predmeta.** Ako je razmak manji, osvijetljeni predmeti mogli bi se pregrijati.



**PAŽNJA! Ne gledajte u svjetlosnu zraku duže vrijeme.** Optičko zračenje može biti štetno za oči.

- ▶ **Ne prekrivajte glavu svjetiljke za vrijeme rada akumulatorske svjetiljke.** Glava svjetiljke se zagrijava za

vrijeme rada i može prouzročiti opekline kada se ta vrućina nakupi.

- ▶ **U slučaju oštećenja i nestručne uporabe aku-baterije mogu se pojaviti pare. Aku-baterija može izgorjeti ili eksplodirati.** Dovedite svježi zrak i u slučaju potrebe zatražite liječničku pomoć. Pare mogu nadražiti dišne puteve.
- ▶ **Kod pogrešne primjene ili oštećene aku-baterije iz aku-baterije može isteći tekućina. Izbjegavajte kontakt s ovom tekućinom. Kod slučajnog kontakta ugroženo mjesto treba isprati vodom. Ako bi ova tekućina dospjela u oči, zatražite pomoć liječnika.** Istekla tekućina iz aku-baterije može dovesti do nadražaja kože ili opekline.
- ▶ **Oštrim predmetima kao što su npr. čavli, odvijači ili djelovanjem vanjske sile aku-baterija se može oštetiti.** Može doći do unutrašnjeg kratkog spoja i aku-baterija može izgorjeti, razviti dim, eksplodirati ili se pregrijati.
- ▶ **Nekorištene aku-baterije držite dalje od uredskih spajalica, kovanica, ključeva, čavala, vijaka ili drugih sitnih metalnih predmeta koji bi mogli uzrokovati premošćenje kontakata.** Kratki spoj između kontakata aku-baterije može imati za posljedicu opekline ili požar.
- ▶ **Ne otvarajte aku-bateriju.** Postoji opasnost od kratkog spoja.
- ▶ **Aku-bateriju koristite samo u proizvodima proizvođača.** Samo na ovaj način je aku-baterija zaštićena od opasnog preopterećenja.



**Zaštite aku-bateriju od vrućine, npr. također od stalnog sunčevog zračenja, vatre, prljavštine, vode i vlage.** Postoji opasnost od eksplozije i kratkog spoja.



- ▶ **Aku-baterije punite samo u punjačima koje preporučuje proizvođač.** Za punjač prikladan za određenu vrstu aku-baterije postoji opasnost od požara ako se koristi s nekom drugom aku-baterijom.
- ▶ **Nikada nemojte progutati dugmaste baterije.** Gutanje dugmaste baterije može u roku od 2 sata uzrokovati ozbiljne unutarnje opekline i smrt.



**Pobrinite se da dugmasta baterija ne dospije u ruke djece.** Ako postoji sumnja da je dugmasta baterija progutana ili da je umetnuta u neki drugi otvor u tijelu, odmah potražite liječnika.



- ▶ **Prilikom zamjene baterije pazite na stručnu zamjenu baterije.** Inače postoji opasnost od eksplozije.
- ▶ **Ne pokušavajte ponovno napuniti dugmastu bateriju i nemojte kratko spojiti dugmastu bateriju.** Dugmasta baterija može postati propusna, eksplodirati, izgorjeti i ozlijediti osobe.
- ▶ **Propisno izvadite i zbrinite ispražnjene dugmaste baterije.** Ispražnjene dugmaste baterije mogu postati

propusne i stoga mogu oštetiti proizvod ili ozlijediti osobe.

- ▶ **Ne pregrijavajte dugmastu bateriju i ne bacajte je u vatru.** Dugmasta baterija može postati propusna, eksplodirati, izgorjeti i ozlijediti osobe.
- ▶ **Nemojte oštetiti dugmastu bateriju i nemojte je rastavljati.** Dugmasta baterija može postati propusna, eksplodirati, izgorjeti i ozlijediti osobe.
- ▶ **Oštećenu dugmastu bateriju ne dovodite u kontakt s vodom.** Litij, koji izlazi, može s vodom proizvesti vodik i time dovesti do požara, eksplozije ili ozljeda osoba.

**Slovni znak Bluetooth® kao i grafički simbol (logotipovi) su registrirane trgovačke marke i vlasništvo Bluetooth SIG, Inc. Tvrtka Robert Bosch Power Tools GmbH ima licenciju za svako korištenje ovog slovnog znaka/ grafičkog simbola.**

- ▶ **Provjerite da se akumulatorskom svjetiljkom ne upravlja nehотиčno i/ili nedopušteno putem funkcije Bluetooth.** Dodijelite PIN s Bosch aplikacijom.
- ▶ **Akumulatorska svjetiljka je opremljena radijskim sučeljem. Potrebno je uvažavati propise o ograničenju korištenja, npr. u zrakoplovima ili bolnicama.**
- ▶ **Deaktivirajte radijsko sučelje npr. pri transportu.** Za isključivanje radijskog sučelja izvadite dugmastu bateriju i aku-bateriju.
- ▶ **Provjerite da se akumulatorskom svjetiljkom ne upravlja nehottično i/ili nedopušteno putem funkcije Bluetooth.** Dodijelite PIN s Bosch aplikacijom.
- ▶ **Akumulatorska svjetiljka je opremljena radijskim sučeljem. Potrebno je uvažavati propise o ograničenju korištenja, npr. u zrakoplovima ili bolnicama.**
- ▶ **Deaktivirajte radijsko sučelje npr. pri transportu.** Za isključivanje radijskog sučelja izvadite dugmastu bateriju i aku-bateriju.
- ▶ **Prije uključivanja akumulatorske svjetiljke uvjerite se pomoću Bosch aplikacije da postoji vizualni kontakt s akumulatorskom svjetiljkom i da ste poduzeli sve mjere opreza.**
- ▶ **Izbjegavajte nakupljanje prašine na radnom mjestu.** Prašina se može lako zapaliti.
- ▶ **Ovu akumulatorsku svjetiljku ne smiju koristiti djeca i osobe ograničenih fizičkih, osjetljivih ili mentalnih sposobnosti ili nedostatnog iskustva i znanja. Ovu akumulatorsku svjetiljku smiju koristiti djeca starija od 8 godina i osobe s ograničenim fizičkim, osjetljivim ili mentalnim sposobnostima ili osobe s nedostatnim iskustvom i znanjem ako ih nadzire osoba odgovorna za njihovu sigurnost i ako ih uputi u sigurno rukovanje i opasnosti povezane s rukovanjem akumulatorskom svjetiljkom.** U suprotnom postoji opasnost od pogrešnog rukovanja i ozljeda
- ▶ **Ne dopustite djeci korištenje akumulatorske svjetiljke.** Ona je namijenjena za profesionalnu uporabu. Djeca mogu nehottično zaslijepiti sebe same ili druge osobe.

- ▶ Akumulatorsku bateriju nemojte više koristiti ako se poklopac pretinca za baterije ne može više zatvoriti, izvadite dugmastu bateriju i popravite akumulatorsku svjetiljku.

## Opis proizvoda i radova

### Namjenska uporaba

Akumulatorska svjetiljka je namijenjena za ručno, prostorno i vremenski ograničeno osvjetljavanje u unutarnjim prostorima i nije prikladna za opće osvjetljavanje prostora. Bluetooth® omogućuje rad s akumulatorskom svjetiljkom pomoću Bosch aplikacije „Bosch Toolbox“.

### Prikazani dijelovi alata

Numeriranje prikazanih dijelova odnosi se na prikaz električnog alata na stranici sa slikama.

- (1) Svjetiljka (LED)
- (2) Potporno postolje
- (3) Sigurnosni držač
- (4) Ručka za nošenje
- (5) Pokazivač razine svjetline
- (6) Pokazivač stanja napunjenosti aku-baterije
- (7) Prekidač za uključivanje/isključivanje
- (8) Aku-baterija<sup>a)</sup>
- (9) Prihvat stativa
- (10) Tipka za deblokadu aku-baterije<sup>a)</sup>
- (11) Poklopac pretinca za baterije
- (12) Dugmasta baterija
- (13) Rashladno tijelo
- (14) Prihvat aku-baterije

a) **Prikazan ili opisan pribor ne pripada standardnom opsegu isporuke. Potpuni pribor možete naći u našem programu pribora.**

### Tehnički podaci

Akumulatorska svjetiljka	GLI 18V-4000 C	
Kataloški broj		<b>3 601 D46 8..</b>
Nazivni napon	V=	18
Maks. nazivna primljena snaga	W	30
Vrijeme rada <sup>A)</sup> , cca.	min/Ah	30
Ukupni svjetlosni tok		
1. stupanj	lm	1000
2. stupanj	lm	2000
3. stupanj	lm	4000
Preporučena temperatura okoline kod punjenja	°C	0 ... +35



Akumulatorska svjetiljka		GLI 18V-4000 C	
Dopuštena temperatura okoline pri radu <sup>B)</sup> i kod skladištenja	°C	-20 ... +50	
Preporučene aku-baterije		GBA 18V... ProCORE18V...	
Preporučeni punjači		GAL 18... GAX 18... GAL 36...	
Dugmasta baterija	V tip	3 CR 2032	
Klasa zaštite		◆ / III	
<b>Prijenos podataka</b>			
Bluetooth <sup>®C)</sup>		Bluetooth <sup>®</sup> 4.2 (Low Energy)	
Domet signala <sup>D)</sup>	m	15	
Korišteno frekvencijsko područje	MHz	2402-2480	
Izlazna snaga	mW	< 2	

- A) pri maksimalnoj jačini svjetlosti uklj. preostalo vrijeme rada u zatamnjenom načinu rada
- B) ograničeni učinak kod temperatura <0 °C
- C) Mobilni krajnji uređaji moraju biti kompatibilni s navedenom Bluetooth<sup>®</sup> verzijom i podržavati Generic Access Profile (GAP).
- D) Domet može jako varirati ovisno o vanjskim uvjetima, uključujući onaj korištenog prijamnika. U zatvorenim prostorijama i zbog metalnih prepreka (npr. zidovi, police, kovčeg itd.) domet Bluetooth<sup>®</sup> može biti znatno manji.

Prikaz boja osvijetljenih objekata može biti pogrešan.

#### Zahtjevi sustava

Mobilni krajnji uređaj (tablet, Android, iOS<sup>A)</sup> pametni telefon)

- A) Minimalne zahtjeve sustava možete pronaći u trgovini aplikacija svog mobilnog krajnjeg uređaja (npr. Google Play ili iTunes).

## Montaža

### Puštanje dugmaste baterije u rad (vidjeti sliku A)

Kako bi mobilni krajnji uređaj mogao registrirati akumulatorsku svjetiljku čak i bez umetnute aku-baterije (8), ista mora imati dugmastu bateriju.

Za prvo puštanje u rad skinite odvojivu foliju između dugmaste baterije (12) i kontakta dugmaste baterije.

Za otvaranje poklopca pretinca za baterije (11) okrenite ga odvijačem u smjeru suprotnom od kazaljke na satu i zatim skinite poklopac pretinca za baterije. Skinite foliju s kontakta dugmaste baterije i ponovno zatvorite poklopac pretinca za baterije.

### Punjenje aku-baterije (pribor)

#### ► Koristite samo punjače navedene u tehničkim

podacima. Samo su ovi punjači prilagođeni litij-ionskoj aku-bateriji koja se koristi u vašem električnom alatu.

**Napomena:** Aku-baterija se isporučuje djelomično napunjena. Kako bi se zajamčio puni učinak aku-baterije, prije prve uporabe aku-bateriju napunite do kraja u punjaču. Litij-ionska aku-baterija može se u svakom trenutku puniti bez skraćivanja njenog vijeka trajanja. Prekid u procesu punjenja neće oštetiti aku-bateriju.

Litij-ionska aku-baterija je "Electronic Cell Protection (ECP)" zaštitom zaštićena od dubinskog pražnjenja. Kod ispražnjene aku-baterije akumulatorska svjetiljka se isključuje uz pomoć zaštitne sklopke.

► **Nakon automatskog isključivanja akumulatorske svjetiljke ne pritišćite dalje prekidač za uključivanje/isključivanje.** Aku-baterija bi se mogla oštetiti. Provjerite je li aku-baterija napunjena, a akumulatorska svjetiljka hladna prije ponovnog uključivanja akumulatorske svjetiljke.

Za vađenje aku-baterije (8) pritisnite tipku za deblokadu (10) i izvucite aku-bateriju iz akumulatorske svjetiljke.

**Pritom ne primjenjujte silu.**

Pridržavajte se uputa za zbrinjavanje.

## Rad

### Puštanje u rad

#### Umetanje aku-baterije (vidjeti sliku A)

Umetnite napunjenu aku-bateriju (8) u prihvat aku-baterije (14) sve dok se osjetno ne uglati.

#### Postavljanje

Stavite akumulatorsku svjetiljku na stabilnu, ravnu podlogu. Pazite na sigurno stajanje.

Sigurnosni držači (3) štite svjetiljku (1) od oštećenja ako se akumulatorska svjetiljka nehotično prevrne.

#### Pričvršćivanje na stativ

S prihvatom stativa (9) akumulatorsku svjetiljku možete vijcima pričvrstiti na stativ.

Čvrsto spojite akumulatorsku svjetiljku sa stativom.

Provjerite da se akumulatorska svjetiljka ne može odvojiti i/ili pasti.

Pazite na sigurno stajanje stativa.

#### Uključivanje/isključivanje i namještanje jačine svjetlosti

Prekidač za uključivanje/isključivanje	Funkcija
1 x pritisnuti	Uključivanje akumulatorske svjetiljke, zatamnjeno (1. stupanj)
2 x pritisnuti	Uključivanje akumulatorske svjetiljke, zatamnjeno (2. stupanj)
3 x pritisnuti	Uključivanje akumulatorske svjetiljke, maksimalna jačina svjetlosti (3. stupanj)
4 x pritisnuti	Isključivanje akumulatorske svjetiljke

Ako je akumulatorska svjetiljka bila uključena oko 5 minuta, sljedećim pritiskom će se odmah isključiti.

### Zaštita od preopterećenja ovisna o temperaturi



U slučaju prekoračenja dopuštene radne temperature akumulatorska svjetiljka se isključuje. Akumulatorsku svjetiljku ostavite da se ohladi i nakon toga je ponovno uključite.

### Pokazivač stanja napunjenosti aku-baterije (akumulatorska svjetiljka)

Kada je uključena akumulatorska svjetiljka, pet LED pokazivača stanja napunjenosti aku-baterije (6) pokazuju stanje napunjenosti aku-baterije (8).

### Pokazivač stanja napunjenosti aku-baterije

Tri zelena LED pokazivača stanja napunjenosti aku-baterije pokazuju stanje napunjenosti aku-baterije. Upit o stanju napunjenosti iz sigurnosnih razloga moguć je samo kada je isključena akumulatorska svjetiljka.

Pritisnite tipku za prikaz stanja napunjenosti  ili  za prikaz stanja napunjenosti. To je također moguće i kod izvađene aku-baterije.

Ako nakon pritiska na tipku za prikaz stanja napunjenosti ne svijetli LED, aku-baterija je neispravna i mora se zamijeniti.

### Tip aku-baterije GBA 18V...



LED	Kapacitet
Stalno svijetli 3× zelena	60–100 %
Stalno svijetli 2× zelena	30–60 %
Stalno svijetli 1× zelena	5–30 %
Treperi 1× zelena	0–5 %

### Tip aku-baterije ProCORE18V...



LED	Kapacitet
Stalno svijetli 5× zelena	80–100 %
Stalno svijetli 4× zelena	60–80 %
Stalno svijetli 3× zelena	40–60 %
Stalno svijetli 2× zelena	20–40 %
Stalno svijetli 1× zelena	5–20 %
Treperi 1× zelena	0–5 %

### Zamjena dugmaste baterije (vidjeti sliku A)

Prije nego što se dugmasta baterija (12) potroši do kraja, u aplikaciji se prikazuje upozorenje.

Za otvaranje poklopca pretinca za baterije (11) okrenite ga odvijačem u smjeru suprotnom od kazaljke na satu i zatim skinite poklopac pretinca za baterije. Izvadite praznu dugmastu bateriju i umetnite novu dugmastu bateriju.

**Prilikom vađenja pazite da se ne ošteti držač baterije.**

**Pazite da je plus pol dugmaste baterije okrenut prema gore.**

Ponovno zatvorite poklopac pretinca za baterije.

### Upravljanje putem aplikacije

Akumulatorska svjetiljka je opremljena *Bluetooth*<sup>®</sup> modulom koji pomoću radiotehnike omogućuje prijenos podataka na određene mobilne krajnje uređaje s *Bluetooth*<sup>®</sup> sučeljem (npr. pametni telefon, tablet).

Kako biste mogli upravljati akumulatorskom svjetiljkom putem *Bluetooth*<sup>®</sup>, potrebna vam je Bosch aplikacija „Bosch Toolbox“. Aplikaciju preuzmite u odgovarajućoj trgovini (Apple App Store, Google Play Store).

Zatim u aplikaciji odaberite podtočku „My Tools“. Zaslon vašeg mobilnog krajnjeg uređaja prikazuje sve daljnje korake za povezivanje akumulatorske svjetiljke s krajnjim uređajem.

Nakon što je uspostavljena veza s mobilnim krajnjim uređajem i provedena autorizacija, raspoložive su sljedeće funkcije:

- daljinsko upravljanje
- vremensko upravljanje
- obuhvaćanje nekoliko akumulatorskih svjetiljki u jednu grupu
- personalizacija
- provjera statusa, javljanje upozorenja
- opće informacije i postavke
- upravljanje

### Upute za rad

Prije nego što se akumulatorska svjetiljka isključi zbog prazne aku-baterije, zatreperit će tri puta i slabije svijetliti.

### Smetnje – uzroci i pomoć

Uzrok	Pomoć
-------	-------

#### Ne može se uspostaviti *Bluetooth*<sup>®</sup> veza s akumulatorskom svjetiljkom.

Akumulatorska svjetiljka ne šalje <i>Bluetooth</i> <sup>®</sup> signal.	Izvadite dugmastu bateriju (12) i aku-bateriju (8) na 10 sekundi.
---	---

#### Akumulatorskom baterijom ne može se upravljati putem funkcije *Bluetooth*<sup>®</sup> unatoč umetnutoj i napunjenoj aku-bateriji.

<i>Bluetooth</i> <sup>®</sup> modul nije aktiviran.	Više puta pritisnite prekidač za uključivanje/isključivanje (7) sve dok nije moguće upravljanje akumulatorskom svjetiljkom putem funkcije <i>Bluetooth</i> <sup>®</sup> .
---	---

#### Akumulatorska svjetiljka ne može se uključiti nakon bežičnog punjenja.

Induktivno punjivu aku-bateriju treba ponovno inicijalizirati.	Izvadite aku-bateriju (8) na 10 sekundi.
--	--

#### PIN *Bluetooth* veze ne funkcionira.

PIN treba vratiti na tvorničku postavku.	Izvadite dugmastu bateriju (12) i aku-bateriju (8) na 10 sekundi.
--	---

## Održavanje i servisiranje

### Održavanje i čišćenje

- ▶ **Prije svih radova na električnom alatu (npr. održavanje, zamjena alata, itd.), kao i kod njegovog transporta i spremanja, aku-bateriju treba izvaditi iz električnog alata.** Kod nehotičnog aktiviranja prekidača za uključivanje/isključivanje postoji opasnost od ozljeda.

Akumulatorska svjetiljka ne zahtjeva održavanje i ne sadrži dijelove koji se moraju zamijeniti ili održavati.

Staklenu ploču akumulatorske svjetiljke čistite samo suhom mekom krpom kako bi se izbjegla oštećenja. Ne upotrebljavajte sredstva za čišćenje ili otapala.

Ako je dugmasta baterija potpuno prazna, zamijenite je novom.

### Servisna služba i savjeti o uporabi

Naša servisna služba će odgovoriti na vaša pitanja o popravku i održavanju vašeg proizvoda, kao i o rezervnim dijelovima. Crteže u rastavljenom obliku i informacije o rezervnim dijelovima možete naći i na našoj adresi:

**www.bosch-pt.com**

Tim Bosch savjetnika o uporabi rado će odgovoriti na vaša pitanja o našim proizvodima i njihovom priboru.

U slučaju upita ili naručivanja rezervnih dijelova, molimo vas obavezno navedite 10-znamenasti kataloški broj s tipske pločice proizvoda.

#### Hrvatski

Robert Bosch d.o.o PT/SHR-BSC

Kneza Branimira 22

10040 Zagreb

Tel.: +385 12 958 051

Fax: +385 12 958 050

E-Mail: RBKN-bsc@hr.bosch.com

www.bosch.hr

#### Ostale adrese servisa možete pronaći na:

www.bosch-pt.com/serviceaddresses

### Transport

Litij-ionske aku-baterije podliježu zakonu o transportu opasnih tvari. Korisnik bez ikakvih preduvjeta može transportirati aku-baterije cestovnim transportom.

Ako transport obavlja treća strana (npr. transport zrakoplovom ili špedicija), treba se pridržavati posebnih zahtjeva za ambalažu i označavanje. Kod pripreme ovakvih pošiljki za transport prethodno se treba savjetovati sa stručnjakom za transport opasnih tvari.

Aku-bateriju šaljite nekim transportnim sredstvom samo ako je njezino kućište neoštećeno. Oblijepite otvorene kontakte i zapakirajte aku-bateriju tako da se ne može pomicati u ambalaži. Pridržavajte se i eventualnih dodatnih nacionalnih propisa.

### Zbrinjavanje



Akumulatorske svjetiljke, aku-baterije, pribor i ambalažu treba dovesti na ekološki prihvatljivo recikliranje.



Akumulatorske svjetiljke i aku-baterije/baterije ne bacajte u kućni otpad!

### Samo za zemlje EU:

Sukladno europskoj Direktivi 2012/19/EU akumulatorske baterije koje više nisu uporabive i sukladno europskoj Direktivi 2006/66/EZ neispravne ili istrošene aku-baterije/baterije moraju se odvojeno sakupljati i dovesti na ekološki prihvatljivo recikliranje.

### Aku-baterije/baterije:

#### Litij-ionske:

Pridržavajte se uputa u poglavlju Transport (vidi „Transport“, Stranica 131).

## Eesti

## Ohutusnõuded

### Ohutusnõuded akulampide kasutamisel



#### Lugege läbi kõik ohutusnõuded ja juhised.

Ohutusnõuete ja juhiste eiramine võib kaasa tuua elektrilöögi, tulekahju ja/või raskeid vigastusi.

### Hoidke kõik ohutusnõuded ja juhised edasiseks kasutamiseks hoolikalt alles.

- ▶ Lugege läbi kõik ohutusnõuded ja juhised, mis on aku või elektrilise tööriistaga kaasas, ning järgige neid.
- ▶ **Olge akulambi käsitlemisel hoolikas.** Akulamp tekitab suurt kuumust, mis toob kaasa suurenenud tulekahju- ja plahvatusohu.
- ▶ **Akulampi ei tohi kasutada plahvatusohtlikus keskkonnas.**
- ▶ **Pärast akulambi automaatset väljalülitumist ärge vajutage enam lülile (sisse/välja).** Aku võib kahjustada saada. Enne akulambi uuesti sisselülitamist veenduge, et aku on laetud ja akulamp on jahtunud.
- ▶ **Kasutage ainult Boschi originaalvarikuid.**
- ▶ **Valgusallikat ei saa välja vahetada.** Kui valgusallikas on defektne, tuleb välja vahetada akulamp tervikuna.
- ▶ **Enne mis tahes tööde tegemist akulambi kallal (montaaž, hooldus jm) ning akulambi transportimisel ja hoialepanekul eemaldage akulambist aku.** Lülit (sisse/välja) juhuslik käsitlemine toob kaasa vigastuste ohu.
- ▶ **Ärge suunake valguskiirt inimeste ega loomade peale ja ärge vaadake ise valguskiire sisse ka mitte suurema vahemaa tagant.**

- ▶ **Ärge kasutage akulampi tänavaliikluses.** Akulambi kasutamine valgustina tänavaliikluses ei ole lubatud.
-  **Hoidke akulampi valgustatavast pinnast ning valgustatavatest esemetest ettenähtud kaugusel.** Kui vahekaugus on väiksem kui ette nähtud, võivad valgustatavad esemed üle kuumeneda.



**TÄHELEPANU!** Valguskiirde ei tohi pikalt vaadata. Optiline kiirgus võib silmi kahjustada.

- ▶ **Akulambi kasutamise ajal ei tohi lambipead kinni katta.** Lambipea soojeneb töö ajal ja kogunev kuumus võib põhjustada põletusi.
- ▶ **Aku vigastamise ja ebaõige käsitsemise korral võib akust eralduda auru. Aku võib põlema süttida või plahvatada.** Ohutage ruumi, halva enesetunde korral pöörduge arsti poole. Aaurud võivad ärritada hingamisteid.
- ▶ **Väärkasutuse või kahjustatud aku korral võib süttiv vedelik välja voolata. Vältige sellega kokkupuudet. Juhusliku kokkupuute korral loputage veega. Kui vedelik satub silma, pöörduge ka arsti poole.** Väljavoolav akuvedelik võib põhjustada nahaärritusi või põletusi.
- ▶ **Teravad esemed, näiteks naelad või kruvikeerajad, samuti löögid, põrutused jmt võivad akut kahjustada.** Akukontaktide vahel võib tekkida lühis ja aku võib süttida, suitsema hakata, plahvatada või üle kuumeneda.
- ▶ **Kasutusvälisel ajal hoidke akud eemal kirjaklambritest, müntidest, võtmetest, naeltest, kruvidest või teistest väikestest metallesemetest, mis võivad kontaktid omavahel ühendada.** Akukontaktide vahel tekkiva lühise tagajärjeks võivad olla põletused või tulekahju.
- ▶ **Ärge avage akut.** Esineb lühise oht.
- ▶ **Kasutage akut ainult valmistaja toodetes.** Ainult sellisel juhul on aku kaitstud ohtliku ülekoormuse eest.



**Kaitske akut kuumuse, sealhulgas pideva päikesekiirguse eest, samuti tule, mustuse, vee ja niiskuse eest.** Plahvatus- ja lühiseoht.



- ▶ **Laadige akusid ainult tootja soovitatud laadimiseseadmetega.** Laadimiseseade, mis sobib teatud tüüpi akudele, muutub tuleohtlikuks, kui seda kasutatakse teiste akudega.
- ▶ **Ärge neelake nööppatareisid alla.** Nööppatarei allaneelamine võib 2 tunni jooksul põhjustada raskeid sisemisi söövitusi ja tuua kaasa surma.



**Jälgige, et nööppatarei ei satuks laste kätte.** Kui esineb kahtlus, et nööppatarei on alla neelatud või sattunud mõnda muusse kehaõõnsusse, pöörduge kohe arsti poole.



- ▶ **Patarei vahetamisel tegutsege asjatundlikult.** Esineb plahvatusoht.
- ▶ **Ärge üritage nööppatareid uuesti laadida ja kaitske seda lühise tekke eest.** Nööppatarei võib lekkima hakata, plahvatada, tekitada põletusi ja kehavigastusi.
- ▶ **Tühi nööppatarei eemaldage ja utiliseerige nõuetekohaselt.** Tühjad nööppatareid võivad hakata lekkima, mille tagajärjeks on seadme kahjustada saamine ja kehavigastused.
- ▶ **Ärge kuumutage nööppatareid ja ärge visake seda tulle.** Nööppatarei võib lekkima hakata, plahvatada, tekitada põletusi ja kehavigastusi.
- ▶ **Ärge tekitage nööppatareile kahjustusi ja ärge võtke seda lahti.** Nööppatarei võib lekkima hakata, plahvatada, tekitada põletusi ja kehavigastusi.
- ▶ **Hoidke ära kahjustada saanud nööppatarei kokkupuude veega.** Eralduva liitiumi kokkupuutel veega võib tekkida vesinik, mis toob kaasa põlengu, plahvatusse või kehavigastused.

**Sõnamärk Bluetooth® ja kujutismärgid (logod) on registreeritud kaubamärgid, mille omanik on Bluetooth SIG, Inc. Robert Bosch Power Tools GmbH kasutab seda sõnamärki/neid kujutismärke litsentsi alusel.**

- ▶ **Kontrollige, et akuvalgustit ei käsitsetaks kogemata ja/või ebaseaduslikult Bluetoothi abil.** Sisestage Boschi rakenduse abil PIN.
- ▶ **Akuvalgustit on varustatud raadioliidesega. Järgida tuleb kohalikke kasutuspiiranguid, nt lennukites või haiglates.**
- ▶ **Inaktiveerige raadioliides nt transpordi ajaks.** Raadioliidese inaktiveerimiseks eemaldage nööppatarei ja aku.
- ▶ **Kontrollige, et akuvalgustit ei käsitsetaks kogemata ja/või ebaseaduslikult Bluetoothi abil.** Sisestage Boschi rakenduse abil PIN.
- ▶ **Akuvalgustit on varustatud raadioliidesega. Järgida tuleb kohalikke kasutuspiiranguid, nt lennukites või haiglates.**
- ▶ **Inaktiveerige raadioliides nt transpordi ajaks.** Raadioliidese inaktiveerimiseks eemaldage nööppatarei ja aku.
- ▶ **Enne akulambi sisselülitamist Boschi rakenduse abil tehke kindlaks, et akulambiga on olemas visuaalne kontakt ja et rakendatud on kõik ettevaatusabinõud.**
- ▶ **Vältige tolmu kogunemist töökohta.** Tolm võib kergesti süttida.
- ▶ **Akulamp ei ole ette nähtud kasutamiseks lastele ja isikutele, kelle füüsilised, vaimsed või meelised võimed on piiratud või kellel puuduvad seadme kasutamiseks vajalikud teadmised ja kogemused. Üle 8 aasta vanused lapsed ja isikud, kelle füüsilised või vaimsed võimed on piiratud või kellel puuduvad akulambi kasutamiseks vajalikud teadmised ja kogemused, tohivad akulampi kasutada vaid siis, kui nende üle teostatakse järelevalvet või kui neile on antud täpsed juhised akulambi ohutuks käsitsemiseks**

**ja kui nad mõistavad seadmega kaasnevaid ohte.**

Vastasel korral tekib valest käsitsemisest põhjustatud kehavigastuste ja varalise kahju oht

- ▶ **Ärge laske akulampi kasutada lastel.** See on ette nähtud professionaalseks kasutuseks. Lapsed võivad kogemata ennast või teisi inimesi pimestada.
- ▶ Ärge kasutage akulampi, kui patareikorpuse katet ei ole enam võimalik sulgeda, sellisel juhul eemaldage nõõppatarei ja laske akulamp parandada.

## Toote kirjeldus ja kasutusjuhend

### Nüuetekohane kasutamine

Akuvalgusti on ette nähtud siseruumide ruumiliselt ja ajaliselt piiratud kohamuutlikuks valgustamiseks ning ei sobi tavaliseks ruumi valgustamiseks.

Bluetooth® võimaldab akulampi käsitseta Boschi rakenduse „Bosch Toolbox“ kaudu.

### Kujutatud komponendid

Seadme osade numeratsiooni aluseks on jooniste leheküljel toodud numbrid.

- (1) Valgusti (LED)
- (2) Tugijalg
- (3) Turvalook
- (4) Kandesang
- (5) Valgustusastme näidik
- (6) Aku laetuse taseme näidik
- (7) Sisse-/väljalüliti
- (8) Aku<sup>a)</sup>
- (9) Statiivi kinnituskoht
- (10) Aku lukustuse vabastamispupp<sup>a)</sup>
- (11) Patareipesa kaas
- (12) Nõõppatarei
- (13) Jahutusradiaator
- (14) Akuhoidik

- a) **Tarnekomplekt ei sisalda kõiki kasutusjuhendis olevatel joonistel kujutatud või kasutusjuhendis nimetatud lisatarvikuid. Lisatarvikute täieliku loetelu leiate meie lisatarvikute kataloogist.**

### Tehnilised andmed

Akulamp	GLI 18V-4000 C	
Tootenumbr	3 601 D46 8..	
Nimipinge	V=	18
Max nimisisendvõimsus	W	30
Põlemisaeg <sup>A)</sup> , u	min/Ah	30
Koguvalgustus		
1. aste	lm	1000
2. aste	lm	2000
3. aste	lm	4000

Akulamp	GLI 18V-4000 C	
Soovitav keskkonnatemperatuur laadimisel	°C	0 ... +35
Lubatud keskkonnatemperatuur töötamisel <sup>B)</sup> ja hoiustamisel	°C	-20 ... +50
Soovitavad akud		GBA 18V... ProCORE18V...
Soovitavad akulaadijad		GAL 18... GAX 18... GAL 36...
Nõõppatarei	V Tüüp	3 CR 2032
Kaitseklass		⚡ / III
<b>Andmete ülekandmine</b>		
Bluetooth <sup>C)</sup>		Bluetooth® 4.2 (Low Energy)
Signaali ulatus <sup>D)</sup>	m	15
Kasutatav sagedusala	MHz	2402–2480
Väljundvõimsus	mW	< 2

- A) maksimaalsel heledusastmel, sh järelejäänud põlemisaeg timmitud režiimil
- B) piiratud võimsus temperatuuril <0 °C
- C) Mobiilsed lõppseadmed peavad olema ühilduvad nimetatud Bluetooth®-versiooniga ja toetama Generic Access profiili (GAP).
- D) Ulatus võib olenevalt välistest tingimustest, sh kasutatavast vastuvõtuseadmest, tugevalt varieeruda. Suletud ruumides ja metallpiirete tõttu (nt seinad, riiulid, kohvrid jms) võib Bluetooth®-i ulatus olla oluliselt väiksem.

Valgustatud objektide värve võidakse tajuda moonutatult.

### Süsteemi eeltingimused

Mobiilne lõppseade Android, iOS<sup>A)</sup>  
(tahvelarvuti, nutitelefoni)

- A) Süsteemi minimaalsed eeltingimused leiate oma mobiilsel lõppseadme (nt Google Play või iTunes) App Store'is.

## Paigaldus

### Nõõppatarei kasutuselevõtmine (vt jn A)

Et mobiilne lõppseade saaks tuvastada ka ilma paigaldatud akuta (8) akuvalgusti, on see varustatud nõõppatareiga.

Esmakordsel kasutuselevõtul eemaldage nõõppatarei (12) ja nõõppatarei kontakti vahel olev kaitsekile.

Patareipesa kaane (11) avamiseks pöörake seda kruvikeerajaga vastupäeva ja võtke seejärel ära. Eemaldage nõõppatarei kontaktilt kile ja sulgege uuesti patareipesa kaas.

### Aku laadimine (lisavarustus)

- ▶ **Kasutage üksnes tehnilistes andmetes loetletud laadimiseadmeid.** Vaid need laadimiseadmed on ette

nähtud elektrilises tööriistas kasutatud liitium-ioonaku laadimiseks.

**Märkus:** Aku on tarnimisel osaliselt laetud. Et tagada aku täit mahtuvust, laadige aku enne esmakordset kasutamist akulaadimisseadmes täiesti täis.

Liitium-ioonakut võib laadida igal ajal, ilma et see lühendaks aku kasutusiga. Laadimise katkestamine ei kahjusta akut.

Liitium-ioonakut kaitseb süvatühjenemise eest akelementide elektrooniline kaitse "Electronic Cell Protection (ECP)". Tühjenenud aku korral lülitab kaitselüliti akulambi välja.

► **Pärast akulambi automaatset väljalülitumist ärge vajutage enam lülile (sisse/välja).** Aku võib kahjustada saada. Enne akulambi uuesti sisselülitamist veenduge, et aku on laetud ja akulamp on jahtunud.

Aku (8) eemaldamiseks vajutage lukustuse vabastamisnuppu (10) ja tõmmake aku akuvalgustist välja.

**Ärge rakendage seejuures jõudu.**

Järgige jäätmekaitluse juhiseid.

## Kasutamine

### Kasutuselevõtt

#### Aku paigaldamine (vt jn A)

Asetage laetud aku (8) akuhoidikusse (14) nii, et see tuntavalt fikseerub.

#### Ülesseadmine

Asetage akulamp stabiilsele tasasele pinnale. Veenduge, et see on stabiilses asendis.

Turvalook (3) kaitseb valgustit (1) kahjustuste eest olukorras, kus valgusti kogemata ümber lükatakse.

#### Statiivile kinnitamine

Statiivi kinnituskoha (9) abil saate kruvida akuvalgusti statiivile.

Ühendage akuvalgusti tugevalt statiiviga. Kontrollige, et akuvalgusti ei saaks lahti pääseda ja/või alla kukkuda.

Veenduge, et statiiv on stabiilses asendis.

#### Sisse-/väljalülitamine ja heleduse reguleerimine

Sisse-/väljalüliti	Funktsioon
1 x vajutada	Akuvalgusti sisselülitamine, hämardatult (1. aste)
2 x vajutada	Akuvalgusti sisselülitamine, hämardatult (2. aste)
3 x vajutada	Akuvalgusti sisselülitamine, täisheledusega (3. aste)
4 x vajutada	Akuvalgusti väljalülitamine

Kui akuvalgusti on olnud u 5 minutit sisse lülitatud, lülitatakse see järgmise vajutusega kohe välja.

#### Temperatuurist sõltuv ülekoormuskaitse



Lubatud töötemperatuuri ületamisel lülitub akuvalgusti välja. Laske akuvalgustil jahtuda ja lülitage akuvalgusti uuesti sisse.

#### Aku laetuse taseme näidik (akuvalgusti)

Sisselülitatud akuvalgusti korral näitavad viis aku laetuse taseme näidiku (6) LEDi aku (8) laetuse taset.

#### Aku laetuse taseme näidik

Rohelised LEDid aku laetuse taseme näidikul näitavad aku laetuse taset. Ohutuspõhjustel on laetuse taseme päring võimalik ainult väljalülitatud akuvalgusti korral.

Laetuse taseme vaatamiseks vajutage laetuse taseme näidiku nuppu  või . See on võimalik ka väljavõetud aku korral.

Kui laetuse taseme näidiku nupu vajutamisel ei sütti ükski LED, on aku defektne ja tuleb välja vahetada.

#### Aku tüüp GBA 18V...



LEDid	Mahtuvus
pidev valgus 3 × roheline	60–100 %
pidev valgus 2 × roheline	30–60 %
pidev valgus 1 × roheline	5–30 %
vilkuv valgus 1 × roheline	0–5 %

#### Aku tüüp ProCORE18V...



LEDid	Mahtuvus
pidev valgus 5 × roheline	80–100 %
pidev valgus 4 × roheline	60–80 %
pidev valgus 3 × roheline	40–60 %
pidev valgus 2 × roheline	20–40 %
pidev valgus 1 × roheline	5–20 %
vilkuv valgus 1 × roheline	0–5 %

#### Nööppatarei vahetamine (vt jn A)

Enne nööppatarei (12) täielikku tühjenemist kuvatakse rakenduses hoiatus.

Patareipesa kaane (11) avamiseks pöörake seda kruvikeerajaga vastupäeva ja võtke seejärel ära. Võtke tühi nööppatarei välja ja pange sisse uus nööppatarei.

**Eemaldamisel jälgige, et patareihoidikut ei vigastataks.**

**Jälgige, et nööppatarei plusspoolus oleks suunatud üles.** Sulgege uuesti patareipesa kaas.

#### Juhtimine rakenduse kaudu

Akuvalgusti on varustatud *Bluetooth*<sup>®</sup>-mooduliga, mis lubab raadiotehnika abil andmeid üle kanda teatavatele *Bluetooth*<sup>®</sup>-liidesega mobiilsetele lõppseadmetele (nt nutitelefon, tahvelarvuti).

Et akuvalgustit *Bluetooth*<sup>®</sup>-i kaudu juhtida, vajate Boschi rakendust „Bosch Toolbox“. Laadige rakendus vastavast rakenduste poest (Apple App Store, Google Play Store) alla.



Seejärel valige rakenduses alampunkt "My Tools". Mobiilse lõppseadme ekraanil kuvatakse kõiki järgnevaid samme akuvalgusti ühendamiseks lõppseadmega.

Mobiilse lõppseadmega ühenduse moodustamise ja autoriseerimise järel saab kasutada järgmisi funktsioone.

- Kaugjuhtimine
- Ajaline juhtimine
- Mitme akuvalgusti ühendamine ühte gruppi
- Personaliseerimine
- Oleku kontroll, hoiatusteadete väljastamine
- Üldinfo ja seaded
- Haldus

## Tööjuhised

Veidi enne seda, kui akulamp tühja aku tõttu välja lülitub, vilgub see kolm korda ja põleb vähendatud heledusega.

### Vead – põhjused ja kõrvaldamine

Põhjus	Kõrvaldamine
<b>Akuvalgustiga ei ole võimalik luua Bluetooth®-ühendust.</b>	
Akuvalgusti ei väljasta Bluetooth®-signaali.	Võtke nõõppatarei ( <b>12</b> ) ja aku ( <b>8</b> ) 10 sekundiks välja.
<b>Akuvalgustit ei saa vaatamata laetud ja kohaleasetatud akule Bluetooth®-i abil käsitseda.</b>	
Bluetooth®-moodul on aktiveerimata.	Vajutage korduvalt sisse-/väljalülitit ( <b>7</b> ), kuni akuvalgustit saab Bluetooth®-i abil käsitseda.
<b>Akuvalgustit ei saa pärast juhtmeta laadimist sisse lülitada.</b>	
Induktiivlaadimisega aku tuleb uuesti initsialiseerida.	Võtke aku ( <b>8</b> ) 10 sekundiks välja.
<b>Bluetooth-ühenduse PIN ei tööta.</b>	
PIN tuleb lähtestada tehaseseadete.	Võtke nõõppatarei ( <b>12</b> ) ja aku ( <b>8</b> ) 10 sekundiks välja.

## Hooldus ja korrashoid

### Hooldus ja puhastus

- ▶ **Eemaldage aku seadmest enne mis tahes töid seadme kallal (nt hooldus, tarvikute vahetus jmt), samuti enne seadme transportimist ja hoieüpanekut.** Lülitati (sisse/ välja) juhuslik käsitlemine toob kaasa vigastuste ohu.

Akulamp ei vaja hooldust ega sisalda osi, mida tuleb vahetada või hooldada.

Kahjustuste vältimiseks puhastage akuvalgusti klaasi ainult kuiva pehme riidelapiga. Ärge kasutage puhastusvahendeid ega lahusteid.

Kui nõõppatarei on täielikult tühjenenud, vahetage see uue vastu.

## Klienditeenindus ja kasutusala nõustamine

Klienditeeninduse töötajad vastavad teie küsimustele teie toote remondi ja hoolduse ning varuosade kohta. Joonised ja info varuosade kohta leiате ka veebisaidilt:

**www.bosch-pt.com**

Boschi nõustajad on meeleldi abiks, kui teil on küsimusi toodete ja lisatarvikute kasutamise kohta.

Päringute esitamisel ja varuosade tellimisel teatage meile kindlasti toote tüübisildil olev 10-kohaline tootenumber.

### Eesti Vabariik

Teeninduskeskus

Tel.: (+372) 6549 575

Faks: (+372) 6549 576

E-posti: service-pt@lv.bosch.com

### Muud teeninduse aadressid leiате jaotisest:

[www.bosch-pt.com/serviceaddresses](http://www.bosch-pt.com/serviceaddresses)

## Transport

Komplektis sisalduvate liitium-ioonakude suhtes kohaldatakse ohtlike ainete vedu reguleerivaid nõudeid. Akude puhul on lubatud kasutajapoolne piiranguteta maanteevedu.

Kolmandate isikute teostatava veo korral (nt õhuvedu või ekspedeerimine) tuleb järgida pakendi ja tähistuse osas kehtivaid erinõudeid. Sellisel juhul peab veose ettevalmistamisel alati osalema ohtlike ainete veo ekspert.

Aku vedu on lubatud vaid siis, kui aku korpus on vigastusteta. Katke lahtised kontaktid teibiga ja pakkige aku nii, et see pakendis ei liiguks. Järgige ka võimalikke täiendavaid siseriiklikke nõudeid.

## Jäätmekäitlus



Akuvalgusti, aku, lisavarustus ja pakend tuleb keskkonnasäästlikult taaskasutusse suunata.



Ärge käideldge akuvalgusteid ja akusid/patareisid olmejäätmetena!

## Üksnes ELi liikmesriikidele:

Vastavalt Euroopa direktiivile 2012/19/EL tuleb mitte enam kasutusõhlikud akuvalgustid ja vastavalt Euroopa direktiivile 2006/66/EÜ defektsed või kasutatud akud/patareid koguda eraldi kokku ja suunata keskkonnahoidlikult taaskasutusse.

### Akud/patareid:

#### Li-ioon:

Järgige punktis Transport toodud juhiseid (vaadake „Transport“, Lehekülj 135).

## Latviešu

### Drošības noteikumi

#### Drošības noteikumi akumulatora apgaismošanas lampām



**Izlasiet drošības noteikumus un norādījumus lietošanai.** Drošības noteikumu un norādījumu neievērošana var izraisīt aizdegšanos un būt par cēloni elektriskajam triecienam vai nopietnam savainojumam.

**Pēc izlasīšanas uzglabājiet šos noteikumus turpmākai izmantošanai.**

- ▶ Lūdzam izlasīt un ievērot visus piegādātajam akumulatoram vai elektroinstrumentam ar akumulatoru pievienotos drošības noteikumus un norādījumus.
- ▶ **Apejieties rūpīgi ar akumulatora apgaismošanas lampu.** Akumulatora apgaismošanas lampā stipri karst, kas rada paaugstinātu aizdegšanas un sprādziena bīstamību.
- ▶ **Nestrādājiet ar akumulatora apgaismošanas lampu vietās, kur pastāv paaugstināta sprādziena bīstamību.**
- ▶ **Pēc akumulatora apgaismošanas lampas automātiskas izslēgšanās nemēģiniet to no jauna ieslēgt ar ieslēdzēja palīdzību.** Šādas rīcības dēļ var tikt bojāts akumulators. Pirms akumulatora apgaismošanas lampas atkārtotas ieslēgšanas pārliecinieties, ka tās akumulators ir uzlādēts un ka lampā ir atdzisusi.
- ▶ **Lietojiet vienīgi oriģinālos Bosch piederumus.**
- ▶ **Gaismas avotu nevar nomainīt.** Ja gaismas avots ir bojāts, nepieciešams nomainīt visu akumulatora apgaismošanas lampu.
- ▶ **Pirms jebkuras darbības ar akumulatora apgaismošanas lampu (piemēram, pirms montāžas, apkalpošanas u.c.), kā arī pirms lampas transportēšanas un novietošanas uzglabāšanai izņemiet no tās akumulatoru.** Ieslēdzēja nejausa nospiešana var izraisīt savainojumu.
- ▶ **Neversiet gaismas staru uz cilvēkiem vai dzīvniekiem un neskatieties gaismas starā pat no liela attāluma.**
- ▶ **Neizmantojiet akumulatora apgaismošanas lampu ielu transporta plūsmā.** Akumulatora apgaismošanas lampu nav atļauts izmantot ielu transporta plūsmā.

**0,2 m** **Ieturiet minimālo attālumu no akumulatora apgaismošanas lampas līdz apgaismojamajām virsmām un**

**priekšmetiem.** Ja šis attālums ir pārāk mazs, apgaismojamie priekšmeti var pārkarst.



**UZMANĪBU! Ilgstoši neraugieties gaismas starā.** Optiskais starojums var būt kaitīgs acīm.

- ▶ **Akumulatora apgaismošanas lampas darbības laikā nenosdziet tās apgaismojošo galvu.** Darbojoties

akumulatora apgaismošanas lampai, tās apgaismojošā galva silst un, siltumam uzkrājoties, var radīt apdegumus.

- ▶ **Bojājuma vai nepareizas lietošanas rezultātā akumulators var izdalīt kaitīgus izgarojumus.** **Akumulators var aizdegties vai sprāgt.** Ielaidiet telpā svaigu gaisu un smagākos gadījumos meklējiet ārsta palīdzību. Izgarojumi var izraisīt elpošanas ceļu kairinājumu.
- ▶ **Ja akumulators ir bojāts vai tiek nepareizi lietots, no tā var izplūst šķidrās elektrolīts.** **Nepieļaujiet elektrolīta nonākšanu saskarē ar ādu.** Ja tas tomēr ir nejausi noticis, noskalojiet elektrolītu ar ūdeni. **Ja elektrolīts nonāk acīs, nekavējoties griezieties pēc palīdzības pie ārsta.** No akumulatora izplūdušais elektrolīts var izraisīt ādas iekaisumu vai pat apdegumu.
- ▶ **Iedarbojoties uz akumulatoru ar smailu priekšmetu, piemēram, ar naglu vai skrūvgriezi, kā arī ārēja spēka iedarbības rezultātā akumulators var tikt bojāts.** Tas var radīt iekšēju išslēgumu, kā rezultātā akumulators var aizdegties, dūmot, eksplodēt vai pārkarst.
- ▶ **Laikā, kad akumulators netiek lietots, nepieļaujiet tā kontaktu saskaršanos ar saspraudēm, monētām, atslēgām, naglām, skrūvēm vai citiem nelieliem metāla priekšmetiem, kas varētu izraisīt išslēgumu.** Išslēgums starp akumulatora kontaktiem var radīt apdegumus un būt par cēloni ugunsgrēkam.
- ▶ **Neatveriet akumulatoru.** Tas var radīt išslēgumu.
- ▶ **Lietojiet akumulatoru vienīgi ražotāja izstrādājumos.** Tikai tā akumulators tiek pasargāts no bīstamām pārslodzēm.



**Sargājiet akumulatoru no karstuma, piemēram, no ilgstošas atrašanās saules staros, kā arī no uguns, netūrumiem, ūdens un mitruma.** Tas var radīt sprādziena un išslēguma briesmas.



- ▶ **Uzlādējiet akumulatorus vienīgi ar uzlādes ierīcēm, ko šim nolūkam ir ieteicis ražotājs.** Katra uzlādes ierīce ir paredzēta tikai noteikta tipa akumulatoram, un mēģinājums to lietot cita tipa akumulatoru uzlādei var novest pie aizdegšanās.
- ▶ **Nekādā gadījumā norijiet pogas tipa elementu.** Norīts pogas tipa elements 2 stundu laikā var izraisīt nopietnu iekšējo orgānu bojājumus, kam var sekot nāve.



**Nodrošiniet, lai pogas tipa elements nenonāk rokās bērniem.** Ja pastāv aizdomas, ka pogas tipa elements ir ticis norīts vai ir nonācis kādā citā ķermeņa atverē, nekavējoties meklējiet ārsta palīdzību.



- ▶ **Veicot akumulatora nomaiņu, sekojiet, lai tas nomainās laikā tiktu pareizi pievienots.** Pretējā gadījumā var notikt sprādziens.
- ▶ **Nemēģiniet atkārtoti uzlādēt pogas tipa elementu un nepieļaujiet išslēguma veidošanos starp tā izvadiem.**

Pogas tipa elements var zaudēt hermētiskumu, sprāgt, aizdegties un savainot cilvēkus.

- ▶ **Nolietotos pogas tipa elementus izņemiet un utilizējiet atbilstoši spēkā esošajiem noteikumiem.** Nolietotie pogas tipa elementi var zaudēt hermētiskumu un šī iemesla dēļ bojāt izstrādājumu vai savainot cilvēkus.
- ▶ **Nepārkarsējiet pogas tipa elementu un nemetiet to ugunī.** Pogas tipa elements var zaudēt hermētiskumu, sprāgt, aizdegties un savainot cilvēkus.
- ▶ **Nebojājiet un neizjauciet pogas tipa elementu.** Pogas tipa elements var zaudēt hermētiskumu, sprāgt, aizdegties un savainot cilvēkus.
- ▶ **Neļaujiet bojātajam pogas tipa elementam nonākt saskarē ar ūdeni.** Izplūdušajam litijam saskaroties ar ūdeni, var veidoties ūdeņradis, kas var izraisīt aizdegšanos, sprādzienu vai savainot cilvēkus.

**Vārdiskā zīme Bluetooth®**, kā arī grafiskais attēlojums (logotips) ir uzņēmuma Bluetooth SIG, Inc. reģistrēta preču zīme un īpašums. Uzņēmums Robert Bosch Power Tools GmbH šo vārdisko zīmi/grafisko attēlojumu lieto licencēti.

- ▶ **Pārlicinieties, vai akumulatora lampiņa neieslēdzas neparedzēti un/vai neatļauti, izmantojot Bluetooth.** Piešķiriet PIN, izmantojot Bosch lietotni.
- ▶ **Akumulatora lampiņa ir aprīkota ar radio saskarni.** Tāpēc jāievēro vietējie lietošanas ierobežojumi, kādi pastāv, piemēram, lidmašīnās vai slimnīcās.
- ▶ **Atslēdziet radio saskarni, piem., transportēšanas laikā.** Lai atslēgtu radio saskarni, jāizņem pogas tipa baterija un akumulators.
- ▶ **Pārlicinieties, vai akumulatora lampiņa neieslēdzas neparedzēti un/vai neatļauti, izmantojot Bluetooth.** Piešķiriet PIN, izmantojot Bosch lietotni.
- ▶ **Akumulatora lampiņa ir aprīkota ar radio saskarni.** Tāpēc jāievēro vietējie lietošanas ierobežojumi, kādi pastāv, piemēram, lidmašīnās vai slimnīcās.
- ▶ **Atslēdziet radio saskarni, piem., transportēšanas laikā.** Lai atslēgtu radio saskarni, jāizņem pogas tipa baterija un akumulators.
- ▶ **Pirms akumulatora apgaismošanas lampas ieslēgšanas ar Bosch lietotnes palīdzību pārlicinieties, ka ar lampu pastāv vizuālais kontakts un ir veikti visi drošības pasākumi.**
- ▶ **Nepieļaujiet putekļu uzkrāšanos darba vietā.** Putekļi var viegli aizdegties.
- ▶ **Šī akumulatora apgaismošanas lampa nav paredzēta, lai to lietotu bērni un personas ar ierobežotām fiziskajām, sensorajām vai garīgajām spējām, kā arī personas ar nepietiekošu pieredzi un zināšanām. Šo akumulatora apgaismošanas lampu var lietot bērni no 8 gadu vecuma un personas ar ierobežotām fiziskajām, sensorajām vai garīgajām spējām vai ar nepietiekošu pieredzi un zināšanām pie nosacījuma, ka lietošana notiek par minēto personu drošību atbildīgas personas uzraudzībā vai saņemot no šīs personas norādījumus par drošu apiešanos ar**

**akumulatora apgaismošanas lampu un ar tās lietošanu saistītajiem paaugstinātas bīstamības faktoriem.**

Pretrējā gadījumā pastāv savainošanās brīesmas izstrādājuma nepareizas lietošanas dēļ

- ▶ **Neļaujiet bērniem lietot akumulatora apgaismošanas lampu.** Šo lampu ir paredzēts lietot profesionāli. Bērni var nejauši apžilbināt sevi vai citas tuvumā esošās personas.
- ▶ Pārtrauciet lietot akumulatora apgaismošanas lampu, ja akumulatoru nodalījuma vāciņu vairs nav iespējams aizvērt; šādā gadījumā izņemiet pogas tipa elementus un nodrošiniet, lai akumulatora apgaismošanas lampai tiktu veikts vajadzīgais remonts.

## Izstrādājuma un tā funkciju apraksts

### Pielietojums

Akumulatora apgaismošanas lampa ir paredzēta portatīva, telpā un laikā ierobežota apgaismojuma nodrošināšanai iekšējās, taču tā nav piemērota vispārējai telpu apgaismošanai.

Pateicoties interfeisam Bluetooth®, akumulatora apgaismošanas lampu ir iespējams vadīt ar Bosch izvēlnes „Bosch Toolbox” palīdzību.

### Attēlotās sastāvdaļas

Attēlotā sastāvdaļu numerācija atbilst numuriem elektroinstrumenta attēlā, kas sniegts ilustratīvajā lappusē.

- (1) Lampa (LED)
- (2) Balsta kāja
- (3) Drošības aizsargs
- (4) Rokturis pārņemšanai
- (5) Apgaismojuma pakāpes indikators
- (6) Akumulatora uzlādes pakāpes indikators
- (7) Ieslēdzējs
- (8) Akumulators<sup>a)</sup>
- (9) Vītne stiprināšanai uz statīva
- (10) Akumulatora atbloķēšanas taustiņš<sup>a)</sup>
- (11) Bateriju nodalījuma vāciņš
- (12) Pogas tipa baterija
- (13) Dzesēšanas elements
- (14) Akumulatora stiprinājums

a) Šeit attēlotie vai aprakstītie piederumi neietilpst standarta piegādes komplektā. Pilns pārskats par izstrādājuma piederumiem ir sniegts mūsu piederumu katalogā.

### Tehniskie parametri

Akumulatora apgaismošanas lampa	GLI 18V-4000 C	
Izstrādājuma numurs		3 601 D46 8..
Nominālais spriegums	V=	18
Maks. nominālā ieejas jauda	W	30

Akumulatora apgaismošanas lampa		GLI 18V-4000 C
Aptuvenais degšanas ilgums <sup>A)</sup>	min/Ah	30
Kopējā gaismas plūsma		
1. pakāpe	lm	1000
2. pakāpe	lm	2000
3. pakāpe	lm	4000
Ieteicamā apkārtējās vides gaisa temperatūra uzlādes laikā	°C	0 ... +35
Pieļaujamā apkārtējās vides gaisa temperatūra darbības laikā <sup>B)</sup> un glabāšanas laikā	°C	-20 ... +50
Ieteicamie akumulatori		GBA 18V... ProCORE18V...
Ieteicamās uzlādes ierīces		GAL 18... GAX 18... GAL 36...
Pogas tipa baterija	V tips	3 CR 2032
Elektroaizsardzības klase		⚡ / III
<b>Datu pārsūtīšana</b>		
Bluetooth® <sup>C)</sup>		Bluetooth® 4.2 (Low Energy)
Signāla sniedzamība <sup>D)</sup>	m	15
Izmantotais frekvenču diapazons	MHz	2402–2480
Izejas jauda	mW	< 2

A) pie maksimālā spožuma, ieskaitot atlikušo laiku pietumšošanas režīmā

B) samazināta jauda pie temperatūras <0 °C

C) Mobilajām gala ierīcēm jābūt saderīgām ar norādīto Bluetooth® versiju un jāatbalsta profils Generic Access Profile (GAP).

D) Signāla sniedzamība var ievērojami mainīties atbilstīgi ārējiem apstākļiem, arī izmantotajai uztveršanas ierīcei. Slēgtās telpās un metāla šķēršļu (piemēram, sienas, plaukti, konstrukcijas u. c.) dēļ Bluetooth® signāla sniedzamība var būtiski samazināties.

Apgaismojamo objektu krāsu atdeve var būt izmainīta.

#### Sistēmas prasības

Mobilā gala ierīce Android, iOS<sup>A)</sup>  
(planšetdators, viedtālrunis)

A) Minimālās sistēmas prasības atrodamas jūsu mobilās gala ierīces App Store (piem., Google Play vai iTunes).

## Montāža

### Pogas tipa elementa lietošana (skatīt attēlu A)

Lai mobilā gala ierīce varētu uztvert akumulatora lampu arī bez ievietota akumulatora (8), tā ir aprīkota ar pogas tipa elementu.

Pirmo reizi iedarbinot, jāizvelk izolējošā plēve, kas atrodas starp pogas tipa elementu (12) un pogas tipa elementa kontaktu.

Lai atvērtu bateriju nodalījuma vāciņu (11), pagrieziet to ar skrūvgriezi pretēji pulksteņrādītāju kustības virzienam un noņemiet vāciņu. Izvelciet izolējošo foliju, kas atrodas starp pogas tipa elementa kontaktiem, tad aizveriet vāciņu.

### Akumulatora uzlāde (piederums)

► **Izmantojiet vienīgi tehniskajos datos norādītās uzlādes ierīces.** Vienīgi šī uzlādes ierīce ir piemērota jūsu elektroinstrumentā izmantojamā litija-jonu akumulatora uzlādei.

**Piezīme:** akumulators tiek piegādāts daļēji uzlādētā stāvoklī. Lai izstrādājums spētu darboties ar pilnu jaudu, pirms pirmās lietošanas pilnīgi uzlādējiet akumulatoru, pievienojot to uzlādes ierīcei.

Litija-jonu akumulatoru var uzlādēt jebkurā laikā, nebaudoties samazināt tā kalpošanas laiku. Akumulatoram nekādā arī pārtraukums uzlādes procesā.

Elektroniskās elementu aizsardzības "Electronic Cell Protection (ECP)" funkcija aizsargā litija-jonu akumulatoru pret dziļo izlādi. Ja akumulators ir izlādējies, īpaša aizsargshēma automātiski izslēdz apgaismošanas lampu.

► **Pēc akumulatora apgaismošanas lampas automātiskas izslēgšanās nemēģiniet to no jauna ieslēgt ar ieslēdzēja palīdzību.** Šādas rīcības dēļ var tikt bojāts akumulators. Pirms akumulatora apgaismošanas lampas atkārtotas ieslēgšanas pārliecinieties, ka tās akumulators ir uzlādēts un ka lampa ir atdzisusi.

Lai izņemt akumulatoru (8), nospiediet atbrīvošanas taustiņu (10) un izvelciet akumulatoru no lampas.

**Nedarbojieties ar spēku.**

Ievērojiet norādījumus par utilizāciju.

## Lietošana

### Uzsākot lietošanu

#### Akumulatora ievietošana (skatīt attēlu A)

Ievietojiet uzlādētu akumulatoru (8) akumulatora stiprinājumā (14), līdz tas droši fiksējas.

#### Uzstādīšana

Novietojiet akumulatora apgaismošanas lampu uz stabilas, līdzsena pamatnes. Raugieties, lai novietojums būtu stabils. Drošības aizsargi (3) sargā lampu (1) no bojājumiem, ja akumulatora lampa tiek netišām apgāzta.

#### Nostiprināšana uz statīva

Izmantojot vītņi nostiprināšanai uz statīva (9), akumulatora apgaismošanas lampu var pieskrūvēt pie statīva.

Cieši piestipriniet akumulatora lampu pie statīva.

Pārliecinieties, ka akumulatora lampa nevar atbrīvoties un/ vai nokrist.

Raugieties, lai statīvs būtu stabili novietots.

**Ieslēgšana/izslēgšana un spilgtuma regulēšana**

Ieslēdzējs	Funkcija
Nospiežot 1x	Akumulatora apgaismošanas lampas ieslēgšana, samazināts spilgtums (1. pakāpe)
Nospiežot 2x	Akumulatora apgaismošanas lampas ieslēgšana, samazināts spilgtums (2. pakāpe)
Nospiežot 3x	Akumulatora apgaismošanas lampas ieslēgšana, maksimāls spilgtums (3. pakāpe)
Nospiežot 4x	Akumulatora apgaismošanas lampas izslēgšana

Ja akumulatora apgaismošanas lampa apm. 5 minūtes bija ieslēgta un ieslēdzēju/izslēdzēju nospiež atkārtoti, tad tā uzreiz tiek izslēgta.

**Termostaīta aizsardzība pret pārsildzību**



Ja atļautā darba temperatūra paaugstinās virs pieļaujamās vērtības, akumulatora lampa izslēdzas. Nogaidiet, līdz akumulatora apgaismošanas lampa atdziest, un tad to no jauna ieslēdziet.

**Uzlādes pakāpes indikators akumulatora lampai**

Ja akumulatora lampa ir ieslēgta, akumulatora uzlādes pakāpes indikators (6) piecas LED diodes parāda akumulatora (8) uzlādes pakāpi.

**Akumulatora uzlādes pakāpes indikators**

Akumulatora uzlādes pakāpes indikators zaļās LED diodes parāda akumulatora uzlādes pakāpi. Vadoties no drošības apsvērumiem, uzlādes pakāpe ir nolāsāma tikai tad, ja lampa ir izslēgta.

Lai nolāsītu akumulatora uzlādes pakāpi, nospiediet akumulatora uzlādes pakāpes nolāsīšanas taustiņu  vai . Tas iespējams arī tad, ja akumulators ir izņemts no elektroinstrumenta.

Ja pēc akumulatora uzlādes pakāpes nolāsīšanas taustiņa nospiešanas neiedegas neviens no uzlādes pakāpes indikatora LED diodēm, tas nozīmē, ka akumulators ir bojāts un to nepieciešams nomainīt.

**Akumulatora tips GBA 18V...**

LED diodes	Uzlādes pakāpe
3 LED diodes deg pastāvīgi zaļā krāsā	60–100 %
2 LED diodes deg pastāvīgi zaļā krāsā	30–60 %
1 LED diode deg pastāvīgi zaļā krāsā	5–30 %
1 LED diode mirgo zaļā krāsā	0–5 %

**Akumulatora tips ProCORE18V...**

LED diodes	Uzlādes pakāpe
5 LED diode deg pastāvīgi zaļā krāsā	80–100 %
4 LED diode deg pastāvīgi zaļā krāsā	60–80 %
3 LED diodes deg pastāvīgi zaļā krāsā	40–60 %
2 LED diodes deg pastāvīgi zaļā krāsā	20–40 %
1 LED diode deg pastāvīgi zaļā krāsā	5–20 %
1 LED diode mirgo zaļā krāsā	0–5 %

**Pogas tipa baterijas nomainīšana (skatīt attēlu A)**

Pirms pogas tipa baterijas (12) pilnīgas iztukšošanās lietotnē tiek parādīts brīdinājums.

Lai atvērtu bateriju nodalījuma vāciņu (11), pagrieziet to ar skrūvgriezi pretēji pulksteņrādītāju kustības virzienam un noņemiet vāciņu. Izņemiet nolietoto pogas tipa bateriju un nomainiet to pret jaunu pogas tipa bateriju. **Izņemot pogas tipa bateriju, sekojiet, lai baterijas turētājs netiktu bojāts. Sekojiet, lai pogas tipa baterijas plus izvads būtu vērstas augšup.**

Aizveriet baterijas nodalījuma vāciņu.

**Vadība ar lietotnes palīdzību**

Akumulatora apgaismošanas lampa ir aprīkota ar *Bluetooth®* moduli, kas caur interfeisu *Bluetooth®* nodrošina datu pārraidīšanu uz noteiktām mobilajām gala ierīcēm (piemēram, uz viedtālruni vai planšetdatoru).

Lai akumulatora apgaismošanas lampu varētu vadīt caur interfeisu *Bluetooth®*, Jums ir nepieciešama Bosch lietotne „Bosch Toolbox”. Lejupielādējiet lietotni no attiecīgā programmu veikala (Apple App Store, Google Play Store). Nobeigumā izvēlieties izvēlnes apakšpunktu „My Tools”. Uz Jūsu mobilās gala ierīces displeja tiek parādīti tālākie soļi, kas jāveic, lai izveidotu savienojumu starp akumulatora apgaismošanas lampu un gala ierīci.

Pēc savienojuma izveidošanas starp akumulatora apgaismošanas lampu un gala ierīci un autorizācijas, ir pieejamas šādas funkcijas:

- tālvadīšana,
- vadīšana pēc laika,
- vairāku akumulatora apgaismošanas lampu apvienošana grupā,
- personalizēšana,
- statusa pārbaude, brīdinājuma ziņojumu saņemšana,
- vispārējās informācijas saņemšana un iestatījumi,
- pārvaldība

**Norādījumi par darbu**

Īsi pirms akumulatora apgaismošanas lampas izslēgšanās izlādēta akumulatora deļ lampa trīs reizes nomirgo, tad iedegas ar samazinātu spilgtumu.

**Kļūmes – cēloņi un novēršana**

Iemesls	Novēršana
<b>Neizdodas izveidot Bluetooth® savienojumu ar akumulatora apgaismošanas lampu.</b>	
Akumulatora apgaismošanas lampā nesūta Bluetooth® signālu.	Uz 10 sekundēm izņemiet pogas tipa bateriju (12) un akumulatoru (8).
<b>Lai gan akumulators ir ievietots un uzlādēts, lampu nav iespējams lietot ar Bluetooth®.</b>	
Bluetooth® modulis nav aktivēts.	Vairākas reizes nospiediet ieslēdzēju/izslēdzēju (7), līdz akumulatora lampu var lietot ar Bluetooth®.
<b>Pēc induktīvas akumulatora uzlādes akumulatora apgaismošanas lampā neieslēdzas.</b>	
Induktīvi uzlādējami akumulatori pēc uzlādes ir atkārtoti jāinicializē.	Uz 10 sekundēm izņemiet akumulatoru (8).
<b>PIN, kas paredzēts Bluetooth savienojumam, neder.</b>	
PIN jāiestata atpakaļ uz rūpnīcas iestatījumu.	Uz 10 sekundēm izņemiet pogas tipa bateriju (12) un akumulatoru (8).

**Apkalpošana un apkope****Apkalpošana un tīrīšana**

- **Veicot jebkurus darbus ar elektroinstrumentu (piemēram, apkalpošanu, darbinstrumentu nomaiņu utt.), kā arī pirms tā transportēšanas vai uzglabāšanas vienmēr izņemiet no elektroinstrumenta akumulatoru.** Ieslēdzēja nejausa nospiešana var izraisīt savainojumu.

Akumulatora apgaismošanas lampai nav nepieciešama apkalpošana, un tā nesatur daļas, kam būtu vajadzīga apkalpošana vai kas būtu nomaināmas.

Lai izvairītos no bojājumiem, tīriet akumulatora apgaismošanas lampas stiklu vienīgi ar sausu, mikstu audumu. Nelietojiet moduļa apkopei tīrīšanas līdzekļus vai šķīdinātājus.

Ja pogas tipa baterija ir pilnībā izlādējusies, nomainiet to.

**Klientu apkalpošanas dienests un konsultācijas par lietošanu**

Klientu apkalpošanas dienests atbildēs uz Jūsu jautājumiem par izstrādājumu remontu un apkalpošanu, kā arī par to rezerves daļām. Kopsalikuma attēlus un informāciju par rezerves daļām Jūs varat atrast interneta vietnē:

**www.bosch-pt.com**

Bosch konsultantu grupa palīdzēs Jums vislabākajā veidā rast atbildes uz jautājumiem par mūsu izstrādājumiem un to piederumiem.

Pieprasot konsultācijas un pasūtīt rezerves daļas, noteikti paziņojiet 10 zīmju izstrādājuma numuru, kas norādīts uz izstrādājuma marķējuma plāksnītes.

**Latvijas Republika**

Robert Bosch SIA  
 Bosch elektroinstrumentu servisa centrs  
 Mūkusalas ielā 97  
 LV-1004 Rīga  
 Tālr.: 67146262  
 Telefakss: 67146263  
 E-pasts: service-pt@lv.bosch.com

**Papildu klientu apkalpošanas dienesta adreses skatiet šeit:**

[www.bosch-pt.com/serviceaddresses](http://www.bosch-pt.com/serviceaddresses)

**Transportēšana**

Uz izstrādājumam pievienotajiem litija-jonu akumulatoriem attiecas noteikumi par bīstamo kravu pārvadāšanu. Lietotājs var transportēt akumulatorus ielu transporta plūsmā bez papildu nosacījumiem.

Pārsūtīt tos ar trešo personu starpniecību (piemēram, ar gaisa transporta vai citu transporta aģentūru starpniecību), jāievēro īpaši sūtījuma iesaiņošanas un marķēšanas noteikumi. Tāpēc sūtījumu sagatavošanas laikā jāpieaicina bīstamo kravu pārvadāšanas speciālists.

Pārsūtiet akumulatoru tikai tad, ja tā korpuss nav bojāts. Aizīmējiet vaļējos akumulatora kontaktus un iesaiņojiet akumulatoru tā, lai tas iesaiņojumā nepārvietotos. Lūdzam ievērot arī ar akumulatoru pārsūtīšanu saistītos nacionālos noteikumus, ja tādi pastāv.

**Atbrīvošanās no nolietotajiem izstrādājumiem**

Nolietotās akumulatora apgaismošanas lampas, akumulatori, piederumi un iesaiņojuma materiāli jāpakļauj otrreizējai pārstrādei apkārtējai videi nekaitīgā veidā.



Neizmetiet akumulatora apgaismošanas lampas un akumulatorus vai baterijas sadzīves atkritumu tvērnē!

**Tikai ES valstīm.**

Atbilstoši Eiropas Savienības direktīvai 2012/19/ES, lietošanai nederīgās akumulatora lampas, kā arī atbilstoši Eiropas Savienības direktīvai 2006/66/EK bojātie vai nolietotie akumulatori un baterijas jāsavāc atsevišķi un jāpakļauj otrreizējai pārstrādei apkārtējai videi nekaitīgā veidā.

**Akumulatori/baterijas:****Litija-jonu:**

Lūdzam ievērot sadaļā "Transportēšana" sniegtos norādījumus (skatīt „Transportēšana”, Lappuse 140).



## Lietuvių k.

### Saugos nuorodos

#### Saugos nuorodos naudojantiems akumuliatorinius prožektorius



**Perskaitykite visas šias saugos nuorodas ir reikalavimus.** Nesilaikant saugos nuorodų ir reikalavimų gali trenkti elektros smūgis, kilti gaisras, galima smarkiai susižaloti ir sužaloti kitus asmenis.

**Išsaugokite šias saugos nuorodas ir reikalavimus, kad ir ateityje galėtumėte jais pasinaudoti.**

- ▶ Prašome perskaityti visas saugos nuorodas ir taisykles, kurios buvo pridėtos prie akumuliatoriaus arba elektrinio įrankio, su kuriuo buvo pristatytas akumuliatorius, ir jų laikytis.
- ▶ **Su akumuliatoriniu prožektoriumi elkitės atsargiai.** Akumuliatorinis prožektorius smarkiai įkaitina, todėl padidėja gaisro ir sprogdimo pavojus.
- ▶ **Nedirbkite su akumuliatoriniu prožektoriumi sprogiroje aplinkoje.**
- ▶ **Jei akumuliatorinis prožektorius išjungiamas automatiškai, įjungimo-išjungimo jungiklio nebspauskite.** Taip galite sugadinti ličio jonų akumuliatorių. Prieš vėl įjungdami akumuliatorinį prožektorių įsitikinkite, kad akumuliatorius yra įkrautas, o akumuliatorinis prožektorius atvėšęs.
- ▶ **Naudokite tik originalią Bosch papildomą įrangą.**
- ▶ **Šviesos šaltinio pakeisti negalima.** Jei šviesos šaltinis yra pažeistas, reikia pakeisti visą akumuliatorinį prožektorių.
- ▶ **Prieš pradėdami bet kokius akumuliatorinio prožektoriaus remonto darbus (pvz., montavimo, techninės priežiūros ir kt.), o taip pat norėdami transportuoti ar sandėliuoti, iš akumuliatorinio prožektoriaus išimkite akumuliatorių.** Priešingu atveju galite susižeisti, netyčia nuspaudę įjungimo-išjungimo jungiklį.
- ▶ **Nenukreipkite šviesos srauto į žmones ar gyvūnus ir patys – net ir iš toliau – nežiūrėkite į šviesos srautą.**
- ▶ **Akumuliatorinio prožektoriaus nenaudokite kelių eisme.** Akumuliatorinis prožektorius nėra aprobuotas apšvietimui kelių eisme.



**Nuo akumuliatorinio prožektoriaus iki visų apšviečiamų paviršių ir daiktų išlaikykite minimalų atstumą.** Jei atstumas sumažinamas, apšviečiami daiktai gali perkaisti.



**DĖMESIO! Nežiūrėkite ilgai į šviesos spindulį.** Optinis spinduliuavimas gali pakenkti jūsų akims.

- ▶ **Neuždenkite prožektoriaus galvutės, kai akumuliatorinis prožektorius veikia.** Prožektoriumi veikiant jo galvutė įkaista, todėl, jei karštis kaupiasi, gali nudeginti.

- ▶ **Pažeidus akumuliatorių ar netinkamai jį naudojant, gali išsiveržti garų.** Akumuliatorius gali užsidegti arba sprogti. Išvėdinkite patalpą ir, jei nukentėjote, kreipkitės į gydytoją. Šie garai gali sudirginti kvėpavimo takus.
- ▶ **Netinkamai naudojant akumuliatorių arba jei akumuliatorius pažeistas, iš jo gali ištekėti degaus skysčio.** Venkite kontakto su šiuo skysčiu. Jei skysčio pateko ant odos, nuplaukite jį vandeniu. Jei skysčio pateko į akis kreipkitės į gydytoją. Akumuliatoriaus skystis gali sudirginti ar nudeginti odą.
- ▶ **Aštrūs daiktai, pvz., viny ar atsuktuvai, arba išorinė jėga gali pažeisti akumuliatorių.** Dėl to gali įvykti vidinis trumpasis jungimas ir akumuliatorius gali sudegti, pradėti rūkti, sprogti ar perkaisti.
- ▶ **Nelaikykite sąvaržėlių, monetų, raktų, vinių, varžtų ar kitokių metalinių daiktų arti iš prietaiso ištraukto akumuliatoriaus kontaktų.** Užtrumpinus akumuliatoriaus kontaktus galima nusideginti ar sukelti gaisrą.
- ▶ **Neardykite akumuliatoriaus.** Galimas trumpojo sujungimo pavojus.
- ▶ **Akumuliatorių naudokite tik su gamintojo gaminiais.** Tik taip apsaugosite akumuliatorių nuo pavojingos per didelės apkrovos.



**Saugokite akumuliatorių nuo karščio, pvz., taip pat ir nuo ilgalaikio saulės spindulių poveikio, ugnies, nešvarumų, vandens ir drėgmės.** Išskyta sprogiimo ir trumpojo jungimo pavojus.

- ▶ **Akumuliatoriui įkrauti naudokite tik gamintojo nurodytą kroviklį.** Naudojant kitokio tipo akumuliatoriams skirtą įkroviklį, išskyta gaisro pavojus.
- ▶ **Tabletės formos elementų niekada neprarykite.** Prarijus tabletės formos elementą, per 2 valandas gali atsirasti sunkių ir net mirtinų vidinių išdegimų.



**Užtikrinkite, kad tabletės formos elementas nepatektų į rankas vaikams.** Jei kyla įtarimas, kad tabletės formos elementas buvo prarytas arba įstumtas į kitą kūno angą, nedelsdami kreipkitės į gydytoją.



- ▶ **Keisdami baterijas laikykites baterijų keitimo reikalavimų.** Išskyta sprogdimo pavojus.
- ▶ **Tabletės formos elemento nbandykite vėl įkrauti ir nesujunkite jo trumpuoju būdu.** Tabletės formos elementas gali tapti nesandarus, sprogti, užsidegti ir sukelti sužalojimus.
- ▶ **Išsikrovusius tabletės formos elementus išimkite ir pašalinkite laikydami reikalavimų.** Išsikrovę tabletės formos elementai gali tapti nesandarūs ir dėl to gali pažeisti gaminį ir sužaloti asmenis.
- ▶ **Tabletės formos elementų neperkaitinkite ir nemeskite jų į ugnį.** Tabletės formos elementas gali tapti nesandarus, sprogti, užsidegti ir sukelti sužalojimus.

- ▶ **Tabletės formos elemento nepažeiskite ir jo neišardykite.** Tabletės formos elementas gali tapti nesandarus, sprogti, užsidegti ir sukelti sužalojimus.
- ▶ **Pažeistą tabletės formos elementą saugokite nuo kontakto su vandeniu.** Išsiliejantis litis su vandeniu gali sukurti vandeninį ir sukelti gaisrą, sprogimą arba sužaloti.

**Bluetooth® žodinis prekės ženklas, o taip pat vaizdinis prekės ženklas (logotipas), yra registruoti prekių ženklai ir „Bluetooth SIG, Inc.“ nuosavybė. „Robert Bosch Power Tools GmbH“ šiuos žodinį ir vaizdinį prekės ženklus naudoja pagal licenciją.**

- ▶ **Užtikrinkite, kad „Bluetooth“ ryšiu niekas akumulatorinio prožektoriaus netikėtai ir/arba neleistina nevaldytų.** Su Bosch taikomąja programa suteikite PIN kodą.
- ▶ **Akumulatorinis prožektorius yra su radijo sąsaja.** Būtiną laikytis vietinių eksploatavimo apribojimų, pvz., lėktuvuose ar ligoninėse.
- ▶ **Norėdami, pvz., transportuoti, radijo sąsają deaktyvinkite.** Norėdami išjungti radijo sąsają, išimkite tabletės formos elementą ir akumuliatorių.
- ▶ **Užtikrinkite, kad „Bluetooth“ ryšiu niekas akumulatorinio prožektoriaus netikėtai ir/arba neleistina nevaldytų.** Su Bosch taikomąja programa suteikite PIN kodą.
- ▶ **Akumulatorinis prožektorius yra su radijo sąsaja.** Būtiną laikytis vietinių eksploatavimo apribojimų, pvz., lėktuvuose ar ligoninėse.
- ▶ **Norėdami, pvz., transportuoti, radijo sąsają deaktyvinkite.** Norėdami išjungti radijo sąsają, išimkite tabletės formos elementą ir akumuliatorių.
- ▶ **Prieš įjungdami akumulatorinį prožektorių Bosch programa, išitikinkite, kad matote akumulatorinį prožektorių ir kad ėmėtės visų saugumo priemonių.**
- ▶ **Saugokite, kad darbo vietoje nesusikauptų dulkių.** Dulkiės lengvai užsidega.
- ▶ **Šis akumulatorinis prožektorius nėra skirtas, kad jį naudotų vaikai ir asmenys su fizinėmis, jutiminėmis ir dvasinėmis negalimomis arba asmenys, kuriems trūksta patirties arba žinių. Šį akumulatorinį prožektorių gali naudoti 8 metų ir vyresni vaikai bei asmenys su fizinėmis, jutiminėmis ir dvasinėmis negalimomis arba asmenys, kuriems trūksta patirties ar žinių, jei juos prižiūri ir už jų saugumą atsako atsakingas asmuo arba jei jie buvo instruktuoti, kaip saugiai naudoti akumulatorinį prožektorių ir žino apie gresiančius pavojus.** Priešingu atveju iškyla netinkamo naudojimo ir sužeidimų pavojus
- ▶ **Neleiskite vaikams naudoti akumulatorinio prožektoriaus.** Jis skirtas profesionaliam naudojimui. Vaikai gali netyčia apakinti save ir kitus žmones.
- ▶ **Nenaudokite akumulatorinio prožektoriaus, jei neužsidaro baterijų skyriaus dangtelis, išimkite tabletės formos elementus ir atiduokite akumulatorinį prožektorių suremontuoti.**

## Gaminio ir savybių aprašas

### Naudojimas pagal paskirtį

Akumulatorinis prožektorius yra skirtas nestacionariam patalpų apšvietimui, jis apšviečia tam tikrą ribotą plotą ir veikia ribotą laiką, todėl nėra skirtas bendrajam patalpų apšvietimui.

Naudojantis **Bluetooth®**, akumulatorinį prožektorių galima valdyti Bosch programėle „Bosch Toolbox“.

### Pavaizduoti prietaiso elementai

Numeriais pažymėtus elektrinio įrankio elementus rasite šios instrukcijos puslapiuose pateiktuose paveikslėliuose.

- (1) Prožektorius (LED)
- (2) Atraminė kojelė
- (3) Apsauginis lankelis
- (4) Rankena prietaisui nešti
- (5) Švietimo intensyvumo pakopos indikatorius
- (6) Akumulatoriaus įkrovos būklės indikatorius
- (7) Įjungimo-išjungimo jungiklis
- (8) Akumulatorius<sup>a)</sup>
- (9) Sriegis prietaisui prie stovo tvirtinti
- (10) Akumulatoriaus atblokovimo mygtukas<sup>a)</sup>
- (11) Baterijų skyriaus dangtelis
- (12) Tabletės formos elementas
- (13) Radiatorius
- (14) Akumulatoriaus laikiklis

a) **Pavaizduoti ar aprašyti priedai į tiekiamą standartinį komplektą neįeina. Visą papildomą įrangą rasite mūsų papildomos įrangos programoje.**

### Techniniai duomenys

Akumulatorinis prožektorius	GLI 18V-4000 C	
Gaminio numeris	3 601 D46 8..	
Nominalioji įtampa	V=	18
Maks. nominali naudojamoji galia	W	30
Švietimo trukmė <sup>A)</sup> , apie	min/Ah	30
Suminis šviesos srautas		
1 pakopa	lm	1000
2 pakopa	lm	2000
3 pakopa	lm	4000
Rekomenduojama aplinkos temperatūra įkraunant	°C	0 ... +35
Leidžiamoji aplinkos temperatūra veikiant <sup>B)</sup> ir sandėliuojant	°C	-20 ... +50
Rekomenduojami akumulatoriai		GBA 18V... ProCORE18V...

Akumulatorinis prožektorius		GLI 18V-4000 C	
Rekomenduojami krovikliai		GAL 18... GAX 18... GAL 36...	
Tabletės formos elementas	V Tipas	3 CR 2032	
Apsaugos klasė		◆ / III	
Duomenų perdavimas			
Bluetooth®(C)		Bluetooth® 4.2 („Low Energy“)	
Signalų veikimo nuotolis <sup>D)</sup>	m	15	
Naudojamas dažnių diapazonas	MHz	2 402–2 480	
Išėjimo galia	mW	< 2	

- A) Šviečiant maksimaliu intensyvumu, įsk. likusį veikimo laiką mažo intensyvumo režimu
- B) ribota galia, esant temperatūrai <0 °C
- C) Mobilieji galiniai prietaisai turi būti tinkami naudoti su nurodyta Bluetooth® versija ir palaikyti „Generic Access Profile“ (GAP).
- D) Veikimo nuotolis, priklausomai nuo išorinių sąlygų, taip pat ir nuo naudojamo imtuvo, gali labai skirtis. Uždarose patalpose ir dėl metalinių barjerų (pvz., sienų, lentynų, lagaminų ir kt.) Bluetooth® veikimo nuotolis gali labai sumažėti.

Apšviestų objektų spalvos gali pakisti.

Būtinios sąlygos sistemai	
Mobilūs galiniai prietaisai (planšetė, išmanusis telefonas)	„Android“, „iOS“ <sup>A)</sup>

- A) Būtinios sąlygos sistemai yra nurodytos Jūsų mobiliojo galinio prietaiso programų parduotuvėje „App Store“ (pvz., „Google Play“ arba „iTunes“).

## Montavimas

### Tabletės formos elemento suaktyvinimas (žr. A pav.)

Kad mobilūs galiniai prietaisai akumuliatorinį prožektorių galėtų aptikti ir tada, kai akumuliatorius (8) neįstatytas, jame yra įdėtas tabletės formos elementas.

Pradėdami eksploatuoti pirmą kartą, nuimkite tarp tabletės formos elemento (12) ir tabletės formos elemento kontakto esančią skiriamąją plėvelę.

Norėdami atidaryti baterijų skyriaus dangtelį (11), sukite atsuktuvu prieš laikrodžio rodyklę ir tada nuimkite baterijų skyriaus dangtelį. Nuo tabletės formos elemento kontakto nuimkite plėvelę ir vėl uždarykite baterijų skyriaus dangtelį.

### Akumuliatoriaus įkrovimas (papildoma įranga)

- **Naudokite tik techninių duomenų skyriuje nurodytus kroviklius.** Tik šie krovikliai yra priderinti prie Jūsų elektriniame prietaise naudojamo ličio jonų akumuliatoriaus.

**Nuoroda:** akumuliatorius pristatomas iš dalies įkrautas. Kad akumuliatorius veiktų visa galia, prieš pirmąjį naudojimą akumuliatorių kroviklyje visiškai įkraukite.

Ličio jonų akumuliatorių galima įkrauti bet kada, eksploatavimo trukmė dėl to nesutrumpėja. Krovimo proceso nutraukimas akumuliatoriui nekenkia.

Celių apsaugos sistema "Electronic Cell Protection (ECP)" saugo ličio jonų akumuliatorių nuo visiškos iškrovos. Kai akumuliatorius išsikrauna, apsauginis išjungiklis išjungia akumuliatorinį prožektorių.

### ► Jei akumuliatorinis prožektorius išjungiamas automatiškai, įjungimo-išjungimo jungiklio nebespauskite.

Taip galite sugadinti ličio jonų akumuliatorių. Prieš vėl įjungdami akumuliatorinį prožektorių įsitinkinkite, kad akumuliatorius yra įkrautas, o akumuliatorinis prožektorius atvėšęs.

Norėdami išimti akumuliatorių (8), paspauskite atblokavimo klavišą (10) ir išimkite akumuliatorių iš akumuliatorinio prožektoriaus. **Traukdami nenaudokite jėgos.**

Laikykitės pateiktų šalinimo nurodymų.

## Naudojimas

### Paruošimas naudoti

#### Akumuliatoriaus įstatymas (žr. A pav.)

Įkrautą akumuliatorių (8) stumkite į akumuliatoriaus laikiklį (14), kol pajusite, kad užsifiksavo.

### Pastatymas

Akumuliatorinį prožektorių pastatykite ant stabilaus, lygaus pagrindo. Užtikrinkite saugų stovėjimą.

apsauginis lankelis (3) saugo prožektorių (1) nuo pažeidimo, jei akumuliatorinis prožektorius netikėtai pastumiamas.

### Tvirtinimas prie stovo

Naudodamiesi sriegiu prietaisui prie stovo tvirtinti (9), akumuliatorinį prožektorių galite prisukti prie stovo.

Akumuliatorinį prožektorių pritvirtinkite prie stovo. Įsitinkinkite, kad akumuliatorinis prožektorius neatsilaisvins ir/arba nenukris.

Užtikrinkite stabilų stovo stovėjimą.

### Įjungimas, išjungimas ir švietimo intensyvumo nustatymas

Įjungimo-išjungimo jungiklis	Funkcija
1 x paspausti	Akumuliatorinį prožektorių įjungti, sumažintas švietimo intensyvumas (1 pakopa)
2 x paspausti	Akumuliatorinį prožektorių įjungti, sumažintas švietimo intensyvumas (2 pakopa)
3 x paspausti	Akumuliatorinį prožektorių įjungti, maksimalus švietimo intensyvumas (3 pakopa)
4 x paspausti	Akumuliatorinį prožektorių išjungti

Jei akumuliatorinis prožektorius buvo įjungtas apie 5 minutes, dar kartą paspaudus mygtuką, jis iškart išjungiamas.

### Su temperatūros pokyčiu susijusi apsauga nuo perkrovos



Jei viršijama leidžiamoji darbinė temperatūra, akumuliatorinis prožektorius išsijungia. Palaukite, kol akumuliatorinis prožektorius atvės, ir akumuliatorinį prožektorių vėl įjunkite.

### Akumuliatoriaus įkrovos būklės indikatoriaus (akumuliatorinis prožektorius)

Esant įjungtam akumuliatoriniam prožektoriumi, penki žali akumuliatoriaus įkrovos būklės indikatoriai **(6)** rodo akumuliatoriaus **(8)** įkrovos būklę.

### Akumuliatoriaus įkrovos būklės indikatoriaus

Žali akumuliatoriaus įkrovos būklės indikatoriai rodo akumuliatoriaus įkrovos būklę. Dėl saugumo, įkrovos būklę galima pažūrėti tik tada, kai akumuliatorinis prožektorius išjungtas.

Jei norite, kad būtų parodyta įkrovos būklė, paspauskite įkrovos būklės mygtuką  arba . Tai galima ir tada, kai akumuliatorius yra išimtas.

Jei paspaudus mygtuką nešviečia nei vienas šviesadiodis indikatoriaus, vadinasi akumuliatorius yra pažeistas ir jį reikia pakeisti.

### Akumuliatoriaus tipas GBA 18V...



LEDs	Talpa
Šviečia nuolat 3 × žalias	60–100 %
Šviečia nuolat 2 × žalias	30–60 %
Šviečia nuolat 1 × žalias	5–30 %
Mirksi 1 × žalias	0–5 %

### Akumuliatoriaus tipas ProCORE18V...



LEDs	Talpa
Šviečia nuolat 5 × žalias	80–100 %
Šviečia nuolat 4 × žalias	60–80 %
Šviečia nuolat 3 × žalias	40–60 %
Šviečia nuolat 2 × žalias	20–40 %
Šviečia nuolat 1 × žalias	5–20 %
Mirksi 1 × žalias	0–5 %

### Tabletės formos elemento keitimas (žr. A pav.)

Prieš visiškai išsiekvojant tabletės formos elementui **(12)**, programoje parodomas įspėjimas.

Norėdami atidaryti baterijų skyriaus dangtelį **(11)**, sukite atsuktuvu prieš laikrodžio rodyklę ir tada nuimkite baterijų skyriaus dangtelį. Išimkite išsikrovusį tabletės formos elementą ir įdėkite naują tabletės formos elementą. **Išimdami saugokite, kad nepažeistumėte baterijos laikiklio. Tabletės formos elemento plusinis polis turi būti nukreiptas aukštyn.**

Baterijų skyriaus dangtelį vėl uždarykite.

### Valdymas programa

Akumuliatorinis prožektorius yra su *Bluetooth*® moduli, kuris radijo ryšio technika leidžia perduoti duomenis į tam tikrus mobiliuosius galinius prietaisus su *Bluetooth*® sąsaja (pvz., išmaniuosius telefonus, planšetes).

Norint valdyti akumuliatorinį prožektorių *Bluetooth*® ryšiu, reikia Bosch programos „Bosch Toolbox“. Iš atitinkamos „App-Store“ programų parduotuvės („Apple App Store“, „Google Play Store“) parsisiųskite programą.

Tada programoje pasirinkite papunktį „My Tools“ Jūsų mobiliojo prietaiso ekrane bus parodyti visi kiti žingsniai, kaip akumuliatorinį prožektorių sujungti su galiniu prietaisu.

Kai sukuriama ryšys su mobiliuoju galiniu prietaisu ir įvyksta autorizacija, galima rinktis iš šių funkcijų:

- Nuotolinis valdymas
- Valdymas pagal laiką
- Kelių akumuliatorinių šviestuvų apjungimas į vieną grupę
- Personalizacija
- Būsenos patikra, įspėjimų pranešimų pateikimas
- Bendroji informacija ir nustatymai
- Administravimas

### Darbo patarimai

Išsikrovus akumuliatoriui, akumuliatorinis prožektorius prieš išsijungdamas tris kartus sumirksi ir pradeda šviesti mažesniu intensyvumu.

### Gedimas – Priežastis ir pašalinimas

Priežastis	Šalinimas
<b>Su akumuliatoriniu prožektoriumi nepavyksta sukurti <i>Bluetooth</i>® ryšio.</b>	

Akumuliatorinis prožektorius nesiunčia <i>Bluetooth</i> ® signalo.	10-čiai sekundžių išimkite tabletės formos elementą <b>(12)</b> ir akumuliatorių <b>(8)</b> .
--	---

### Akumuliatorinio prožektoriaus nepavyksta valdyti *Bluetooth*® ryšiu, nors yra įdėtas įkrautas akumuliatorius.

Nesuaktyvintas <i>Bluetooth</i> ® modulis.	Kelias kartus paspauskite įjungimo-išjungimo jungiklį <b>(7)</b> , kol akumuliatorinį prožektorių bus galima valdyti <i>Bluetooth</i> ® ryšiu.
--	--

### Po belaidžio įkrovimo akumuliatorinio prožektoriaus nepavyksta įjungti.

Induktyviai įkraunamą akumuliatorių reikia iš naujo inicijuoti.	10-čiai sekundžių išimkite akumuliatorių <b>(8)</b> .
---	---

### Neveikia *Bluetooth* ryšio PIN kodas.

Reikia atkurti gamyklinį PIN kodo nustatymą.	10-čiai sekundžių išimkite tabletės formos elementą <b>(12)</b> ir akumuliatorių <b>(8)</b> .
--	---

## Priežiūra ir servisas

### Priežiūra ir valymas

- ▶ **Prieš atliekant bet kokius elektrinio įrankio priežiūros darbus (atliekant techninę priežiūrą ar keičiant įrankį ir t. t.), o taip pat elektrinį įrankį transportuojant ir sandėliuojant, būtina iš jo išimti akumuliatorių.**

Priešingu atveju galite susižeisti, netyčia nuspaudę įjungimo-išjungimo jungiklį.

Akumuliatoriniam prožektoriumi techninės priežiūros nereikia, jame nėra dalių, kurias reiktų keisti ar atlikti techninę priežiūrą.

Akumuliatorinio prožektoriaus stiklą, kad jo nepažeistumėte, valykite sausu, minkštu skudurėliu. Nenaudokite valymo priemonių ir tirpiklių.

Kai tabletės formos elementas visiškai išsikrauna, pakeiskite jį nauju.

### Klientų aptarnavimo skyrius ir konsultavimo tarnyba

Klientų aptarnavimo skyriuje gausite atsakymus į klausimus, susijusius su jūsų gaminio remontu, technine priežiūra bei at-sarginėmis dalimis. Detalios brėžinys ir informacijos apie at-sargines dalis rasite interneto puslapyje:

[www.bosch-pt.com](http://www.bosch-pt.com)

Bosch konsultavimo tarnybos specialistai mielai pakonsul-tuos Jus apie gaminius ir jų papildomą įrangą.

Ieškant informacijos ir užsakant atsargines dalis prašome bū-tinai nurodyti dešimtženklį gaminio numerį, esantį firminėje lentelėje.

#### Lietuva

Bosch įrankių servisas

Informacijos tarnyba: (037) 713350

Įrankių remontas: (037) 713352

Faksas: (037) 713354

El. paštas: [service-pt@lv.bosch.com](mailto:service-pt@lv.bosch.com)

**Kitus techninės priežiūros skyriaus adresus rasite čia:**

[www.bosch-pt.com/serviceaddresses](http://www.bosch-pt.com/serviceaddresses)

### Transportavimas

Kartu pateikiamų ličio jonų akumuliatorių gabenimui taiko-mos pavojingų krovinių gabenimą reglamentuojančių įstaty-mų nuostatos. Naudotojui akumuliatorius gabenti keliais lei-džiama be jokių apribojimų.

Jei siunčiant pasitelkiami tretieji asmenys (pvz., oro transpo-rtas, ekspedijavimo įmonė), būtina atsižvelgti į pakuotės ir ženkliniui taikomas ypatingus reikalavimus. Būtina, kad rengiant siuntą dalyvautų pavojingų krovinių gabenimo spe-cialistas.

Siųskite tik tokius akumuliatorius, kurių nepažeistas kor-pusas. Apkljuokite kontaktus ir supakuokite akumuliatorių taip, kad jis pakuotėje nejudėtų. Taip pat laikykitės ir esamų papildomų nacionalinių taisyklių.

### Šalinimas



Akumuliatoriniai prožektoriai, akumuliatoriai, papildoma įranga ir pakuotės turi būti eko-logiškai utilizuojami.



Akumuliatorių prožektorių, akumuliatorių bei baterijų nemeskite į buitinių atliekų konteinerius!

### Tik ES šalims:

Pagal Europos direktyvą 2012/19/ES, naudoti nebetinkami akumuliatoriniai prožektoriai ir, pagal Europos direktyvą 2006/66/EB, pažeisti ir išiekvoti akumuliatoriai bei baterijos turi būti surenkami atskirai ir perdirbami aplinkai nekenks-mingu būdu.

### Akumuliatoriai ir baterijos:

#### Ličio jonų:

prašome laikytis transportavimo skyriuje pateiktų nuorodų (žr. „Transportavimas“, Puslapis 145).

## 한국어

### 안전 수칙

#### 충전 랜턴 관련 안전 수칙



**모든 안전 수칙과 지침을 숙지하십시오.** 다음의 안전 수칙과 지침을 준수하지 않으면 화재 위험이 있으며 감전 혹은 중상을 입을 수 있습니다.

**안전 수칙과 지침서는 계속 보관하시기 바랍니다.**

- ▶ 배터리 또는 배터리와 함께 공급되는 전동공구에 동봉된 안전 수칙 및 관련 지침을 숙지하십시오.

- ▶ **충전 랜턴을 조심스럽게 다루십시오.** 충전 랜턴에서 과도한 열이 생성되어 화재 및 폭발을 초래할 수 있습니다.

- ▶ **충전 랜턴을 폭발 위험이 있는 환경에서 작동하지 마십시오.**

- ▶ **충전 랜턴이 자동으로 꺼진 뒤에는 전원 스위치를 누르지 마십시오.** 배터리가 손상될 수 있습니다. 다시 충전 랜턴의 전원을 켜기 전에 배터리가 충전되고 충전 랜턴의 열이 식었는지 확인하십시오.

- ▶ **보쉬 순정 부품만 사용하십시오.**

- ▶ **광원을 교체할 수 없습니다.** 광원에 결함이 있는 경우, 충전 랜턴 전체를 교체해야 합니다.

- ▶ **충전 랜턴에서 작업(예: 조립, 유지보수 등)을 시작하기 전이나 랜턴을 운반 및 보관하는 경우 배터리를 충전 랜턴에서 분리하십시오.** 실수로 전원 스위치가 작동하게 되면 부상을 입을 위험이 있습니다.

- ▶ **광선이 사람이나 동물에 향하지 않도록 하고 먼 거리에서라도 직접 광선 안으로 들여다 보지 마십시오.**

- ▶ **일반 도로에서 충전 랜턴을 사용하지 마십시오.**  
충전 랜턴은 일반 도로에서 조명 용도로 허용되지 않습니다.

 충전 랜턴과 조명 받는 표면 및 대상 사이의 최소 간격을 준수하십시오. 이 간격에 못 미치면 조명 받는 대상이 과열될 수 있습니다.



**주의! 장시간 동안 광선을 바라보지 마십시오.** 광선으로 인해 눈이 손상될 수 있습니다.

- ▶ 충전 램프가 작동되는 동안 램프 헤드를 가리지 마십시오. 램프 헤드가 작동되는 동안 온도가 높아져 이 열기가 모여 화재를 유발할 수 있습니다.
- ▶ 배터리가 손상되었거나 잘못 사용될 경우 증기가 발생할 수 있습니다. 배터리에서 화재가 발생하거나 폭발할 수 있습니다. 작업장을 환기시키고, 필요한 경우 의사와 상담하십시오. 증기로 인해 호흡기가 자극될 수 있습니다.
- ▶ 배터리를 잘못 사용거나 배터리가 손상된 경우, 배터리에서 가연성 유체가 흘러나올 수 있습니다. 누수가 생긴 배터리에 닿지 않도록 하십시오. 피부에 접하게 되었을 경우 즉시 물로 씻으십시오. 유체가 눈에 닿았을 경우 바로 의사와 상담하십시오. 배터리에서 나오는 유체는 피부에 자극을 주거나 화상을 입힐 수 있습니다.
- ▶ 못이나 스크류 드라이버 같은 뾰족한 물체 또는 외부에서 오는 충격 등으로 인해 축전지가 손상될 수 있습니다. 내부 단락이 발생하여 배터리가 타거나 연기가 발생하고, 폭발 또는 과열될 수 있습니다.
- ▶ 배터리를 사용하지 않을 때는 각 극 사이에 브리징 상태가 생길 수 있으므로 페이퍼 클립, 동전, 모쇠, 못, 나사 등 유사한 금속성 물체와 멀리하여 보관하십시오. 배터리 극 사이에 소트가 일어나 화상을 입거나 화재를 야기할 수 있습니다.
- ▶ 배터리를 분해하지 마십시오. 단락이 발생할 위험이 있습니다.
- ▶ 제조사의 배터리 제품만 사용하십시오. 그래야만 배터리 과부하의 위험을 방지할 수 있습니다.



배터리를 태양 광선 등 고열에 장시간 노출되지 않도록 하고 불과 오염물질, 물, 수분이 있는 곳에 두지 마십시오. 폭발 및 단락의 위험이 있습니다.



- ▶ 배터리는 제조사에서 권장하는 충전기에만 충전하십시오. 특정 제품의 배터리를 위하여 제조된 충전기에 적합하지 않은 다른 배터리를 충전할 경우 화재 위험이 있습니다.
- ▶ 절대로 수은전지를 삼켜서는 안 됩니다. 수은전지가 인체에 들어가면 2시간 내에 심각한 부상을 일으키고 사망을 초래할 수 있습니다.



**동전형 배터리를 어린이 혼자 사용하지 않도록 하십시오.** 동전형 배터리를 삼켰거나 다른 경로를 통해 인체에 유입된 것으로 의심되는 경우 즉시 의사와 상담하십시오.



- ▶ **배터리 교환 시 올바른 방법으로 배터리를 교환하십시오.** 폭발 위험이 있습니다.
- ▶ **수은전지를 재충전하지 말고 합선을 피하십시오.** 수은전지가 누수되어 폭발, 화재 및 상해를 유발할 수 있습니다.
- ▶ 방전된 수은전지는 규정에 맞게 제거한 후 폐기하십시오. 방전된 수은전지는 누수될 수 있으며 이는 인체나 제품에 해를 끼칠 수 있습니다.
- ▶ 수은전지의 과열을 방지하고 불에 가까이 하지 마십시오. 수은전지가 누수되어 폭발, 화재 및 상해를 일으킬 수 있습니다.
- ▶ 수은전지를 손상시키거나 분리하지 마십시오. 수은전지가 누수되어 폭발, 화재 및 상해를 일으킬 수 있습니다.
- ▶ 손상된 수은전지에 물이 닿지 않도록 하십시오. 리튬이 누수되어 화재 또는 폭발이 일어나거나 이로 인하여 부상을 입을 수 있습니다.
- ▶ 해당 무선설비는 전파통신 가능성이 있으므로 인명안전 과 관련된 서비스는 할 수 없습니다.  
블루투스® 워드마크와 그림(로고)은 Bluetooth SIG, Inc.의 등록상표입니다. Robert Bosch Power Tools GmbH는 허가를 받아 이를 사용하고 있습니다.
- ▶ 충전 랜턴이 무감독 상태 그리고/또는 허용되지 않은 상태에서 블루투스로 조작되고 있지 않은지 확인하십시오. 보쉬 애플리케이션을 이용해 PIN 번호를 부여하십시오.
- ▶ 충전 랜턴에는 무선 인터페이스가 장착되어 있습니다. 비행기나 병원 등 장소에 따른 제약에 주의하십시오.
- ▶ 운반 시 등에는 무선 인터페이스를 비활성화하십시오. 무선 인터페이스를 끄려면 동전형 배터리 및 배터리를 분리하십시오.
- ▶ 충전 랜턴이 무감독 상태 그리고/또는 허용되지 않은 상태에서 블루투스로 조작되고 있지 않은지 확인하십시오. 보쉬 애플리케이션을 이용해 PIN 번호를 부여하십시오.
- ▶ 충전 랜턴에는 무선 인터페이스가 장착되어 있습니다. 비행기나 병원 등 장소에 따른 제약에 주의하십시오.
- ▶ 운반 시 등에는 무선 인터페이스를 비활성화하십시오. 무선 인터페이스를 끄려면 동전형 배터리 및 배터리를 분리하십시오.
- ▶ 충전 랜턴의 전원을 켜기 전에 보쉬 앱을 이용하여 충전 랜턴이 보이는지 그리고 모든 안전 예방수단을 갖추었는지 확인하십시오.
- ▶ 작업장에 분진이 쌓이지 않도록 하십시오. 분진이 쉽게 발화할 수 있습니다.
- ▶ 본 충전 랜턴은 어린이나 정신지체 및 신체 부자유자, 혹은 경험이나 지식이 부족한 사람이 사용하기에 적합하지 않습니다. 본 충전 랜턴은 안전 책임자의 감독 하에 혹은 감독자에게 충전 랜턴



의 안전한 사용법과 관련 위험사항에 대한 교육을 받고 이해한 경우에 한해 8세 이상의 어린이, 정신지체 및 신체 부자유자, 혹은 경험이나 지식이 부족한 사람이 사용할 수 있습니다. 이를 지키지 않을 경우, 오작동과 부상의 위험이 따릅니다.

- ▶ 어린이가 충전 램프를 사용하는 일이 없도록 하십시오. 본 램프는 전문 작업용으로 설계되었습니다. 어린이가 의도치 않게 자기 자신 또는 다른 사람의 눈이 부시게 만들 수 있습니다.
- ▶ 배터리함 커버가 제대로 닫히지 않을 경우 충전 램프를 더 이상 사용하지 말고, 수은전지를 분리한 후 충전 램프를 수리하십시오.

## 제품 및 성능 설명

### 규정에 따른 사용

충전 램프는 휴대용으로 접대하기 위한 용도로 개발되었으며, 일반 공간 조명에는 적합하지 않습니다. 블루투스®가 작동되면, 보쉬 앱 “Bosch Toolbox” 를 이용하여 조작할 수 있습니다.

### 제품의 주요 명칭

제품의 주요 명칭에 표기되어 있는 번호는 기기 그림이 나와있는 면을 참고하십시오.

- (1) 램프(LED)
- (2) 받침대
- (3) 안전 브래킷
- (4) 운반용 손잡이
- (5) 램프 단계 표시기
- (6) 배터리 충전상태 표시기
- (7) 전원 스위치
- (8) 배터리<sup>a)</sup>
- (9) 삼각대 홀더
- (10) 배터리 해제 버튼<sup>a)</sup>
- (11) 배터리 케이스 덮개
- (12) 동전형 배터리
- (13) 히트 싱크
- (14) 배터리 홀더

a) 도면이나 설명서에 나와있는 액세서리는 표준 공급부품에 속하지 않습니다. 전체 액세서리는 저희 액세서리 프로그램을 참고하십시오.

### 제품 사양

충전 램프	GLI 18V-4000 C	
제품 번호	3 601 D46 8..	
정격 전압	V=	18
최대 정격 소비 전력	W	30
조명 시간 <sup>A)</sup> , 약	min/Ah	30
총광속		
1단계	lm	1000
2단계	lm	2000

충전 램프	GLI 18V-4000 C	
3단계	lm	4000
충전 시 권장되는 주변 온도	°C	0 ... +35
작동 시 <sup>B)</sup> 및 보관 시 허용되는 주변 온도	°C	-20 ... +50
권장 배터리	GBA 18V... ProCORE18V...	
권장하는 충전기	GAL 18... GAX 18... GAL 36...	
동전형 배터리	V 타입	3 CR 2032
보호 등급	IP / III	
데이터 전송		
블루투스 <sup>®C)</sup>	블루투스 <sup>®</sup> 4.2 (Low Energy)	
신호 도달 범위 <sup>D)</sup>	m	15
사용된 주파수 범위	MHz	2 402-2 480
출력	mW	< 2

- A) 감광 모드일 때 잔여 작동 시간을 포함한 최대 밝기에서
- B) 온도 <0 °C일 때 출력 제한
- C) 모바일 단말기는 제시된 블루투스<sup>®</sup> 버전과 호환되어야 하며, 일반 접근 프로파일(Generic Access Profile, GAP)을 지원해야 합니다.
- D) 도달 범위는 사용하는 수신기를 비롯한 외부 조건에 따라 큰 차이가 있을 수 있습니다. 폐쇄된 공간에서 사용하거나 금속 장애물(예: 벽, 선반, 케이스 등)을 통과하는 경우 블루투스<sup>®</sup> 도달 범위가 현저하게 줄어 들 수 있습니다.

조명을 받은 개체는 컬러가 다르게 보일 수 있습니다.

### 시스템 전제조건

모바일 단말기 (태블릿, Android, iOS<sup>A)</sup> 스마트폰)

A) 시스템 전제조건 최소 사양은 모바일 단말기의 App Store(예: Google Play 또는 iTunes)에서 확인할 수 있습니다.

## 조립

### 동전형 배터리 작동하기(그림 A 참조)

배터리 (8) 가 끼워져 있지 않더라도 모바일 단말기에서 충전 램프를 감지할 수 있도록, 충전 램프에는 동전형 배터리가 장착되어 있습니다.

최초 가동을 위해 동전형 배터리 (12) 와 동전형 배터리 접점 사이에 있는 분리용 필름을 제거하십시오.

배터리 케이스 덮개 (11) 를 열려면, 스크류 드라이버를 이용하여 시계 반대 방향으로 배터리 케이스 덮개를 돌린 후 분리하십시오. 동전형 배터리 접점에서 필름을 제거한 후 배터리 케이스 덮개를 다시 체결하십시오.

## 배터리 충전하기(액세서리)

▶ 기술자료에 기재되어 있는 충전기만 사용하십시오. 귀하의 전동공구에 사용된 리튬이온 배터리에 맞춰진 충전기들입니다.

**지침:** 배터리는 일부 충전되어 공급됩니다. 배터리의 성능을 안전하게 보장하기 위해서는 처음 사용하기 전에 배터리를 충전기에 완전히 충전하십시오.

리튬이온 배터리는 항상 충전할 수 있으며, 이로 인해 수명이 단축되지 않습니다. 충전을 하다 중간에 중지해도 배터리가 손상되지 않습니다.

리튬이온 배터리는 전자 셀 보호 “Electronic Cell Protection (ECP)” 기능이 있어 과도하게 방전되지 않습니다. 배터리가 방전되면 충전 램프의 안전 스위치가 작동하여 불이 꺼집니다.

▶ 충전 램프가 자동으로 꺼진 뒤에는 전원 스위치를 누르지 마십시오. 배터리가 손상될 수 있습니다. 다시 충전 램프의 전원을 켜기 전에 배터리가 충전되고 충전 램프의 열이 식었는지 확인하십시오.

배터리 (8) 를 분리하려면 배터리 해제 버튼 (10) 을 누른 상태로 충전 램프에서 배터리를 당겨 빼내십시오. 무리하게 힘을 가하지 마십시오.

폐기처리에 관련된 지시 사항을 준수하십시오.

## 작동

### 기계 시동

#### 배터리 장착하기(그림 A 참조)

충전한 배터리 (8) 는 배터리가 맞물려 고정되는 것이 느껴질 때까지 배터리 홀더 (14) 쪽으로 미십시오.

#### 설치하기

충전 램프를 평평하고 단단한 바닥에 세우십시오. 안전하게 세워졌는지 확인하십시오.

안전 브래킷 (3) 은 충전 램프이 돌발적으로 넘어졌을 때 램프 (1) 가 손상되지 않도록 보호해 줍니다.

#### 삼각대에 고정하기

삼각대 연결부위 (9) 를 이용하여 충전 램프를 삼각대에 체결하십시오.

충전 램프가 삼각대에 확실하게 고정되도록 하십시오. 충전 램프가 풀리지 않았는지 그리고/또는 아래로 떨어지지 않았는지 확인하십시오.

삼각대가 안전하게 세워졌는지 확인하십시오.

#### 전원 스위치 및 밝기 설정하기

전원 스위치	기능
1회 누름	충전 램프 전원 켜기, 감광(1단계)
2회 누름	충전 램프 전원 켜기, 감광(2단계)
3회 누름	충전 램프 전원 켜기, 최대 밝기(3단계)
4회 누름	충전 램프 전원 끄기

충전 램프가 약 5분 간 켜져 있을 때 한 번 더 누르면 즉시 전원이 꺼집니다.

#### 온도에 따른 과부하 방지 기능



허용되는 작동 온도를 넘어가면 충전 램프가 꺼집니다. 충전 램프를 냉각시킨 후 다시 전원을 켜십시오.

#### 배터리 충전상태 표시기(충전 램프)

충전 램프의 전원이 켜진 상태에서 배터리 충전 상태 표시기 (6) 에 있는 다섯 개의 녹색 LED는 배터리 (8) 의 충전 상태를 나타냅니다.

#### 배터리 충전상태 표시기

배터리 충전상태 표시기에 있는 녹색 LED는 배터리의 충전 상태를 나타냅니다. 안전상의 이유로 충전 램프의 전원이 꺼져 있는 경우에만 잔량상태 확인이 가능합니다.

충전상태 표시기 버튼  또는  을 누르면, 충전상태가 표시됩니다. 배터리가 분리된 상태에서도 표시 가능합니다.

충전상태 표시기 버튼을 눌렀는데도 LED가 켜지지 않으면 배터리가 손상된 것이므로 교환해 주어야 합니다.

#### 배터리 형식 GBA 18V...



LED	용량
연속등 3x 녹색	60-100 %
연속등 2x 녹색	30-60 %
연속등 1x 녹색	5-30 %
점멸등 1x 녹색	0-5 %

#### 배터리 형식 ProCORE18V...



LED	용량
연속등 5x 녹색	80-100 %
연속등 4x 녹색	60-80 %
연속등 3x 녹색	40-60 %
연속등 2x 녹색	20-40 %
연속등 1x 녹색	5-20 %
점멸등 1x 녹색	0-5 %

#### 동전형 배터리 교체하기(그림 A 참조)

동전형 배터리 (12) 가 완전히 소모되기 전에 엠에 경고 표시가 나타납니다.

배터리 케이스 덮개 (11) 를 열려면, 스크류 드라이버를 이용하여 시계 반대 방향으로 배터리 케이스 덮개를 돌린 후 분리하십시오. 방전된 동전형 배터리를 꺼내고 새 동전형 배터리를 끼워 넣습니다. **분리 시 배터리 홀더가 손상되지 않도록 유의하십시오. 동전형 배터리의 플러스극이 위쪽을 향하도록 하십시오.**

배터리 케이스 덮개를 다시 체결하십시오.

## 앱 통한 제어

충전 랜턴에는 *Bluetooth*® 모듈이 장착되어 있으며, 이 모듈은 무선 기술을 이용하여 *Bluetooth*® 인터페이스가 있는 특정한 모바일 단말기에 데이터를 전송합니다(예: 스마트폰, 태블릿).

*Bluetooth*®를 통해 충전 랜턴을 제어하려면, 보쉬 앱 "Bosch Toolbox"가 있어야 합니다. 해당 앱 스토어(Apple App Store, Google Play Store)를 통해 앱을 다운로드 받으십시오.

다운받은 후 앱에서 "My Tools" 항목을 선택하십시오. 모바일 단말기의 디스플레이에 충전 랜턴을 단말기에 연결하기 위한 모든 단계가 제시됩니다.

모바일 단말기에 연결하여 승인된 경우 제공되는 기능:

- 원격 제어
- 시간 제어
- 여러 개의 충전 랜턴을 하나의 그룹으로 통합하는 기능
- 사용자 개별화
- 상태 점검, 경고 메시지 출력
- 일반 정보 및 설정 내역
- 관리

## 사용방법

배터리가 없어 충전 랜턴이 꺼질 경우, 꺼지기 직전에 3회 조명이 깜박이며 밝기가 줄어드는 상태로 조명됩니다.

## 고장 - 원인 및 대책

원인	해결 방법
충전 랜턴에 <i>Bluetooth</i> ®를 연결할 수 없습니다.	
충전 랜턴이 <i>Bluetooth</i> ® 신호를 보내지 않습니다.	10초 동안 동전형 배터리 (12) 및 배터리 (8)를 분리하십시오.
충전 랜턴에 배터리가 장착되고 충전된 상태임에도 불구하고 블루투스®를 통해 조작할 수 없습니다.	
블루투스® 모듈이 활성화되어 있지 않습니다.	충전 랜턴을 블루투스®로 조작할 수 있을 때까지 전원 스위치 (7)을 여러 번 누르십시오.
랜턴에 장착했던 보쉬 배터리를 충전 했음에도 충전 랜턴의 전원이 켜지지 않습니다.	
유도식으로 충전 가능한 배터리는 새로 초기화해야 합니다.	10초 동안 배터리 (8)를 분리하십시오.
블루투스 연결의 PIN 번호가 작동하지 않습니다.	
PIN 번호를 초기 설정 상태로 리셋해야 합니다.	10초 동안 동전형 배터리 (12) 및 배터리 (8)를 분리하십시오.

## 보수 정비 및 서비스

### 보수 정비 및 유지

▶ 전동공구에 각종 작업(보수 정비 및 액세스리 교환 등)을 하거나 전동공구를 운반하거나 보관할 경우 배터리를 전동공구에서 빼십시오. 실수로 전원 스위치가 작동하게 되면 상해를 입을 위험이 있습니다.

충전 랜턴은 보수 정비할 필요가 없으며 교환해 주어야 할 부품이 없습니다.

충전 랜턴의 유리창은 손상되지 않도록 부드러운 마른 천으로만 닦아주십시오. 세척제 또는 용제를 사용하지 마십시오.

동전형 배터리가 완전히 방전된 경우, 새 배터리로 교체해 주십시오.

### AS 센터 및 사용 문의

AS 센터에서는 귀하 제품의 수리 및 보수정비, 그리고 부품에 관한 문의를 받고 있습니다. 대체 부품에 관한 분해 조립도 및 정보는 인터넷에서도 찾아볼 수 있습니다 - [www.bosch-pt.com](http://www.bosch-pt.com)

보쉬 사용 문의 팀에서는 보쉬의 제품 및 해당 액세스리에 관한 질문에 가까이 답변 드릴 것입니다.

문의나 대체 부품 주문 시에는 반드시 제품 내임 플랫폼에 있는 10자리의 부품번호를 알려 주십시오.

콜센터  
080-955-0909

다른 AS 센터 주소는 아래 사이트에서 확인할 수 있습니다:

[www.bosch-pt.com/serviceaddresses](http://www.bosch-pt.com/serviceaddresses)

### 운반

포함되어 있는 리튬이온 배터리는 위험물 관련 규정을 따라야 합니다. 별도의 요구사항 없이 배터리를 사용자가 직접 도로 상에서 운반할 수 있습니다.

제3자를 통해 운반할 경우(항공 운송이나 운송 회사 등) 포장과 표기에 관한 특별한 요구 사항을 준수해야 합니다. 이 경우 발송 준비를 위해 위험물 전문가와 상담해야 합니다.

표면이 손상되지 않은 배터리만 사용하십시오. 배터리의 접촉 단자면을 덮어 붙인 상태로 내부에서 움직이지 않도록 배터리를 포장하십시오. 또한 이와 관련한 국내 규정을 준수하십시오.

### 처리



충전 랜턴, 배터리, 부품 및 포장은 친환경적으로 재활용됩니다.



충전 랜턴과 충전용 배터리/배터리를 가정용 쓰레기로 배출하지 마십시오!

### 오직 EU 국가에만 해당:

더이상 사용할 수 없는 충전 랜턴 및 결합이 있거나 사용한 충전용 배터리/배터리는 유럽 가이드라인

## 150 | 한국어

2012/19/EU 및 유럽 가이드라인 2006/66/EC에 따라 분리 수거하여 환경 규정에 맞춰 재활용해야 합니다.

### **충전용 배터리/배터리:**

#### **리튬이온:**

운반 단락에 나와 있는 지침을 참고하십시오. (참조 „운반“, 페이지 149).

## عربي

## إرشادات الأمان

## إرشادات الأمان الخاصة بالمصابيح المزودة بمركم



**اقرأ جميع إرشادات الأمان والتعليمات.** إن ارتكاب الأخطاء عند تطبيق إرشادات الأمان والتعليمات قد يؤدي إلى حدوث صدمات كهربائية، و إلى نشوب الحرائق و/أو الإصابة بجروح خطيرة. **احتفظ بجميع الملاحظات التحذيرية والتعليمات للمستقبل.**

يرجى قراءة واتباع كافة إرشادات الأمان والتوجيهات المرفقة بالمركم أو العدة الكهربائية المرفق معها المركم.

**تعامل بحرص مع المصباح المزودة بمركم.** تتولد حرارة شديدة من المصباح المزود بمركم مما يزيد خطر حدوث حريق أو انفجار.

**لا تعمل بالمصباح المزود بمركم في الأماكن المعرضة للانفجار.**

**لا تتابع الضغط على مفتاح التشغيل والإيقاف بعد فصل المصباح المزود بمركم أوتوماتيكياً.** قد يتعرض المركم لأضرار. تأكد أن المركم مشحون وأن المصباح المزود بمركم قد برد قبل أن تقوم بإعادة تشغيله.

**استخدم فقط قطع الغيار الأصلية من بوش.**

**لا يمكن تغيير مصدر الضوء.** في حالة تلف مصدر الضوء، يجب تغيير المصباح المزود بالمركم بشكل كامل.

**قم بخلع المركم قبل إجراء أي عمل على المصباح المزود بمركم (مثل التركيب، الصيانة، وما شابه) وكذلك أيضا عند نقله وتخزينه.** هناك خطر إصابة بجروح عند الضغط على مفتاح التشغيل والإطفاء بشكل غير مقصود.

**لا توجه شعاع الليزر على الأشخاص أو الحيوانات ولا توجه نظرك إلى شعاع الليزر، ولا حتى عن بعد كبير.**

**لا تستخدم المصباح المزود بمركم داخل حركة المرور.** فالمصباح المزود بمركم غير مسموح به أثناء الحركة المرورية.

**حافظ على الحد الأدنى للمسافة بين المصباح المزود بمركم وجميع الأسطح والأشياء الموجه إليها.** في حالة الانخفاض عن هذه المسافة قد تتعرض الأشياء المضاءة لسخونة مفرطة.

**تنبيه! لا تقم بتوجيه نظرك إلى شعاع الليزر لمدة طويلة.** قد يسبب الإشعاع المرئي أضرارا لعينيك.

**لا تقم بتغطية رأس المصباح الشمسي أثناء تشغيل المصباح المزود بمركم.** تتعرض رأس المصباح للسخونة أثناء التشغيل وقد تتسبب في حدوث حروق في حالة احتباس الحرارة.

**لا تقم بتغطية رأس المصباح الشمسي أثناء تشغيل المصباح المزود بمركم.** تتعرض رأس المصباح للسخونة أثناء التشغيل وقد تتسبب في حدوث حروق في حالة احتباس الحرارة.

**قد تنطلق أبخرة عند تلف المركم واستخدامه بطريقة غير ملائمة.** يمكن أن يحترق المركم أو يتعرض للانفجار. أمن توفير الهواء النقي وراجع الطبيب إن شعرت بشكوى. قد تهيج هذه الأبخرة المجاري التنفسية.

**في حالة سوء الاستعمال أو تلف المركم فقد يتسرب السائل القابل للاشتعال من المركم. تجنب ملامسته. اشطفه بالماء في حال السائل إلى العينين، فراجع الطبيب إضافة إلى ذلك.** قد يؤدي سائل المركم المتسرب إلى تهيج البشرة أو إلى الامتراق.

**يمكن أن يتعرض المركم لأضرار من خلال الأشياء المدببة مثل المسامير والمفكات أو من خلال تأثير القوى الخارجية.** وقد يؤدي هذا إلى تقصير الدائرة الكهربائية الداخلية واحتراق المركم أو خروج الأدخنة منه أو انفجاره وتعرضه لسخونة مفرطة.

**حافظ على إبعاد المركم الذي لا يتة استعماله عن مشابك الورق وقطع النقود المعدنية والمفاتيح والمسامير واللوايب وغيرها من الأغراض المعدنية الصغيرة التي قد تقوم بتوصيل الملامسين ببعضهما البعض.** قد يؤدي تقصير الدارة الكهربائية بين ملامسي المركم إلى الامتراق أو إلى اندلاع النار.

**لا تفتح المركم.** يتشكل خطر تقصير الدائرة الكهربائية.

**اقتصر على استخدام المركم في منتجات الجهة الصانعة.** يتم حماية المركم من فرط التحميل الخطير بهذه الطريقة فقط دون غيرها.

**احرص على حماية المركم من الحرارة، بما ذلك التعرض لأشعة الشمس باستمرار ومن النار والاحتساخ والماء والرطوبة.** حيث ينشأ خطر الانفجار وخطر حدوث دائرة قصر.

**اشحن المراكم فقط عبر أجهزة الشحن التي يُنصح باستخدامها من طرف المنتج.** ينشأ خطر اندلاع حريق عند استخدام الشواحن المخصصة لنوع معين من المراكم مع نوع آخر من المراكم.

**احرص على ألا يتلصق البطاريات القرصية.** فابتلاع البطارية القرصية قد يتسبب في حدوث أكتواءات داخلية خطيرة، وقد يؤدي إلى الوفاة في خلال ساعتين.

**تأكد من عدم وصول البطارية القرصية إلى أيدي الأطفال.** إذا ساورك الشك في أنك ابتلعت البطارية القرصية أو دخلت في أي فتحة من فتحات جسمك فتوجه إلى الطبيب على الفور.

**احرص عند تغيير البطاريات على أن يتم ذلك بطريقة فنية سليمة.** قد يتشكل خطر الانفجار.



- ◀ المزود بمركم من قبل الأطفال من 8 سنوات فأكثر، بالإضافة للأشخاص الذين يعانون من نقص في القدرات البدنية أو المسية أو العقلية أو الذين ليست لديهم الدراية والمعرفة، إلا في حالة الإشراف عليهم من قبل شخص مسؤول عن سلامتهم أو إذا تم إرشادهم إلى كيفية التعامل الآمن مع هذا الشاحن، وإلى الأخطار المرتبطة به. وإلا فقد ينشأ خطر نتيجة للاستخدام الخاطئ وقد ينتج عنه إصابات
- ◀ لا تسمح للأطفال باستخدام المصباح المزود بمركم. المنتج مخصص للاستخدام الامتثالي. قد يتسبب الأطفال في تعريض الآخرين أو تعريض أنفسهم للإبهار.
- ◀ لا تواصل استخدام المصباح المزود ببطارية عند مواجهة صعوبة في غلق غطاء حيز البطاريات، وقم حينها بخلع البطارية القرصية وإصلاح المصباح المزود ببطارية.

## وصف المنتج والأداء

### الاستعمال المخصص

المصباح العامل بمركم مخصص لإضاءة النطاقات الداخلية، عن طريق إضاءة متحركة ولفترة زمنية ومسافة محدودة، وهو غير مناسب للاستخدامات العامة في إضاءة الغرف.

تتبع تقنية Bluetooth® استخدام المصباح المزود بمركم عبر تطبيق Bosch «Bosch Toolbox».

### الأجزاء المصورة

يشير ترقيم الأجزاء المصورة إلى رسوم العدة الكهربائية الموجودة في صفحة الرسوم التخطيطية.

- (1) مصباح (LED)
  - (2) قدم ارتكاز
  - (3) قوس تأمين
  - (4) مقبض حمل
  - (5) مبيّن درجة الإضاءة
  - (6) مبيّن حالة شحن المركم
  - (7) مفتاح التشغيل والإطفاء
  - (8) المركم<sup>a</sup>
  - (9) حاضن الحامل ثلاثي القوائم
  - (10) زر فك إقفال المركم<sup>a</sup>
  - (11) غطاء حجرة البطاريات
  - (12) بطارية قرصية
  - (13) عنصر تبريد
  - (14) حاضن المركم
- (a) لا يتضمن إطار التوريد الاعتيادي التوايح المصورة أو المشروحة. تجد التوايح الكاملة في برنامجنا للتوايح.

### البيانات الفنية

المصباح المزود بمركم	GLI 18V-4000 C
رقم الصنف	3 601 D46 8..

- ◀ لا تحاول إعادة شحن البطارية القرصية، ولا تقم بعمل دائرة قصر للبطارية. قد تصعب البطارية القرصية غير محكمة ضد التسريب، وقد تنفجر أو تشتعل مما يعرض الأشخاص للإصابة.
- ◀ احرص على خلخ البطاريات القرصية التي فرغت شحنتها وتخلص منها وفقا للتشريعات. البطاريات فارغة الشحنة قد تصعب غير محكمة ضد التسريب وبالتالي، فقد تتسبب في وقوع أضرار بالمنتج وفي حدوث إصابات.
- ◀ احرص على ألا ترتفع درجة حرارة البطارية الخلوية بشكل زائد وألا تلقها في النار. قد تصعب البطارية القرصية غير محكمة ضد التسريب، وقد تنفجر أو تشتعل مما يعرض الأشخاص للإصابة.
- ◀ احرص على عدم حدوث أضرار بالبطارية القرصية ولا تقم بتفكيكها. قد تصعب البطارية القرصية غير محكمة ضد التسريب، وقد تنفجر أو تشتعل مما يعرض الأشخاص للإصابة.
- ◀ لا تجعل البطارية القرصية التالفة تلامس الماء. قد يتسبب الليثيوم المتسرب من البطارية عند ملامسته الماء في انبعاث الهيدروجين، وبالتالي فقد يحدث حريق أو انفجار أو إصابات للأشخاص.
- ◀ اسم ماركة Bluetooth® وشعاراتها هي علامات تجارية مسجلة، وهي ملك لشركة Bluetooth SIG, Inc. أي استخدام لاسم الماركة/شعارها من قبل شركة Robert Bosch Power Tools GmbH يتم من خلال ترخيص.
- ◀ تأكد من عدم استخدام المصباح العامل بمركم عن طريق Bluetooth دون قصد و/أو بشكل غير مسموح به. قم بإعطاء رقم PIN باستخدام تطبيق بوش.
- ◀ المصباح العامل بمركم مزود بوصلة بينية لاسلكية. تراعى قيود التشغيل المحلية، على سبيل المثال في الطائرات أو المستشفيات.
- ◀ قم بإيقاف تفعيل الوصلة البينية أثناء النقل مثلاً، لفصل الوصلة البينية قم بخلع البطارية القرصية والمركم.
- ◀ تأكد من عدم استخدام المصباح العامل بمركم عن طريق Bluetooth دون قصد و/أو بشكل غير مسموح به. قم بإعطاء رقم PIN باستخدام تطبيق بوش.
- ◀ المصباح العامل بمركم مزود بوصلة بينية لاسلكية. تراعى قيود التشغيل المحلية، على سبيل المثال في الطائرات أو المستشفيات.
- ◀ قم بإيقاف تفعيل الوصلة البينية أثناء النقل مثلاً، لفصل الوصلة البينية قم بخلع البطارية القرصية والمركم.
- ◀ تأكد قبل تشغيل المصباح المزود بمركم بواسطة تطبيق Bosch من وجود اتصال بصري مع المصباح المزود بمركم ومن اتخاذه لكافة احتياطات الأمان.
- ◀ تجنب تراكم الغبار بمكان العمل. يمكن أن يشتعل الغبار بسهولة.
- ◀ هذا المصباح المزود بمركم غير مخصص لاستخدام الأطفال والأشخاص الذين يعانون من نقص في القدرات البدنية أو المسية أو العقلية أو الذين ليست لديهم الخبرة أو الدراية. لا يمكن استخدام هذا المصباح



## التركيب

### تشغيل البطارية القرصية (انظر الصورة A)

لإتاحة رصد المصباح العامل بمركم دون تركيب المركم (8) عن طريق الجهاز الجوال تم تزويده ببطارية قرصية.

عند التشغيل لأول مرة، قم بخلع الرقاقة الفاصلة من بين البطارية القرصية (12) وملامس البطارية القرصية.

لفتح غطاء حجرة البطاريات (11) أدركه عكس اتجاه حركة عقارب الساعة باستخدام مفك، ثم قم بخلع غطاء حجرة البطاريات. قم بخلع الرقاقة من ملامس البطارية القرصية، وعلق غطاء حجرة البطاريات مرة أخرى.

### شحن المركم (التوابع)

◀ **اقتصر على استخدام أجهزة الشحن المذكورة في المواصفات الفنية.** أجهزة الشحن هذه دون غيرها هي المتوائمة مع مركم أيونات الليثيوم المستخدم في عدتك الكهربائية.

**إرشاد:** يتم تسليم المركم وهو بحالة شحن جزئي. لضمان قدرة أداء المركم الكاملة، يتوجب شحن المركم في تجهيزه الشحن بشكل كامل قبل الاستعمال لأول مرة.

يمكن أن يتم شحن مركم أيونات الليثيوم في أي وقت، دون أن يقلل ذلك من فترة صلاحيته. لا يتسبب قطع عملية الشحن في الإضرار بالمركم.

تم حماية مركم أيونات الليثيوم من التفريغ الشديد بواسطة واقية الخلايا الإلكترونية (ECP). يتفأ إطفاء المصباح المزود بالمركم بواسطة قارئة وقائية عندما يفرغ المركم.

◀ **لا تتابع الضغط على مفتاح التشغيل والإيقاف بعد فصل المصباح المزود بمركم أوتوماتيكياً.** قد يتعرض المركم لأضرار. تأكد أن المركم مشحون وأن المصباح المزود بمركم قد برد قبل أن تقوم بإعادة تشغيله.

لخلع المركم (8) اضغط على زر فك الإقفال (10) واجذب المركم من المصباح العامل بمركم. لا تستخدم القوة أثناء ذلك.

تراجع الإرشادات عند التخلص من العدد.

## التشغيل

### بدء التشغيل

#### تركيب المركم (انظر الصورة A)

قم بتركيب المركم المشحون (8) في موضع تثبيت المركم (14) إلى أن يثبت بشكل ملموس.

#### النصب

ضع المصباح العامل بمركم على أرضية ثابتة ومستوية. احرص على ثبات المصباح.

يعمل قوس التأمين (3) على حماية المصباح (1) من الأضرار في حالة انقلاب المصباح العامل بمركم بشكل غير مقصود.

### المصباح المزود بمركم

#### GLI 18V-4000 C

18	فلط=	الجهد الاسمي
30	واط	أقصى قدرة دخل اسمية
30	دقيقة/أمبير ساعة	مدة الإضاءة <sup>(A)</sup> ، حوالي

#### إجمالي تدفق الضوء

1000	لومن	الدرجة الأولى
2000	لومن	الدرجة الثانية
4000	لومن	الدرجة الثالثة
0 ... +35	م°	درجة الحرارة المحيطة الموصى بها عند الشحن
-20 ... +50	م°	درجة الحرارة المحيطة المسموح به عند التشغيل <sup>(B)</sup> وعند التخزين

#### المركم الموصى بها

GBA 18V... ProCORE18V...		أجهزة الشحن الموصى بها
GAL 18... GAX 18... GAL 36...		

3	فلط	بطارية قرصية
CR 2032	النوع	

#### فئة الحماية

#### نقل البيانات

III/⚡		
®4.2 Bluetooth (Low Energy)		Bluetooth <sup>(C)</sup>

#### مدى الإشارة<sup>(D)</sup>

15	متر	
2402-2480	ميغا هرتز	نطاق التردد المستخدم

< 2	مللي واط	قدرة الفرع
-----	----------	------------

(A) عند أقصى شدة إضاءة شاملاً الوقت المتبقي في الوضع المنخفض

(B) قدرة محدودة في درجات الحرارة > 0° م

(C) يجب أن تكون الأجهزة الجواله متوافقة مع الإصدار المذكور Bluetooth<sup>®</sup> وتدعم وضع الوصول العام (GAP).

(D) قد يختلف مدى الإرسال بدرجة كبيرة تبعاً للظروف الخارجية، بما في ذلك جهاز الاستقبال المستخدم. داخل الأماكن المغلقة ومن خلال الحواجز المعدنية (على سبيل المثال الجدران والأرفق والحفائب وما شابه) قد ينخفض مدى إرسال Bluetooth<sup>®</sup> بشكل كبير.

قد يختلف الانعكاس اللوني للأجسام المضاء.

#### متطلبات النظام

الجهاز الجوال (تابلت، نظام أندرويد، نظام هاتف ذكي)  
iOS<sup>(A)</sup>

(A) تجد أدنى اشتراطات للنظام في متجر التطبيقات بجهازك الجوال (على سبيل المثال Google Play أو iTunes).

## نوع المرحم ProCORE18V...



السعة	مصابيح الـدايود
80-100 %	ضوء مستمر 5× أخضر
60-80 %	ضوء مستمر 4× أخضر
40-60 %	ضوء مستمر 3× أخضر
20-40 %	ضوء مستمر 2× أخضر
5-20 %	ضوء مستمر 1× أخضر
0-5 %	الإضاءة الومضة 1× أخضر

## تغيير البطارية القرصية (انظر الصورة A)

قبل انتهاء شحنة البطارية القرصية (12) بالكامل، يظهر تحذير في التطبيق.  
 لفتح غطاء حجرة البطاريات (11) أدركه عكس اتجاه حركة عقارب الساعة باستخدام مفك، ثم قم بخلع غطاء حجرة البطاريات. أخرج البطارية القرصية الفارغة وقم بتركيب بطارية قرصية جديدة. **احرص أثناء الخلع على عدم إحداث أضرار بحامل البطارية. احرص على أن يشير القطب الموجب للبطارية القرصية إلى أعلى.**  
 أحكم غلق غطاء حجرة البطارية مرة أخرى.

## التحكم من خلال التطبيق

المصباح العامل بمرقم مجهز بموديول Bluetooth®، يتيح نقل البيانات باستخدام التقنية اللاسلكية إلى أجهزة جوال معينة مزودة باتصال Bluetooth® (مثل الهاتف الذكي أو التابلت).

للتحكم في المصباح العامل بمرقم عن طريق Bluetooth®، تحتاج إلى تطبيق "Bosch Toolbox" من متجر تطبيقات مناسب (Apple App Store أو Google Play Store).  
 ثم اختر داخل التطبيق البند الفرعي «أدواتي». تظهر في وحدة عرض جهازك الجوال كافة الخطوات الأخرى لربط المصباح العامل بمرقم مع جهازك الجوال.

بعد إنشاء الاتصال بالجهاز الجوال وإتمام الترخيص تتاح الوظائف التالية:

- التحكم عن بعد
- التحكم في الوقت
- تكوين مجموعة من عدة مصابيح عاملة بمرقم
- المواءمة مع المتطلبات الشخصية
- اختبار الحالة، إصدار بلاغات التحذير
- المعلومات العامة والإعدادات
- الإدارة

## إرشادات العمل

قبل انطفاء المصباح المزود بمرقم نتيجة فراغ شحنة البطارية بمدّة قصيرة، يومض المصباح ثلاث مرات، ويضيء بشدة إضاءة منخفضة.

## التثبيت على حامل ثلاثي القوائم

يمكن بواسطة حاضن الحامل ثلاثي القوائم (9) ربط المصباح العامل بمرقم في الحامل ثلاثي القوائم. أحكم ربط المصباح العامل بمرقم بالحامل ثلاثي القوائم. تأكد أن المصباح العامل بمرقم لا يمكن أن ينفك و/أو يقع لأسفل.  
 تأكد من ثبات الحامل ثلاثي القوائم بشكل آمن.

## التشغيل/الإطفاء وضبط شدة الإضاءة

مفتاح التشغيل والإطفاء	الوظيفة
الضغط مرة واحدة	تشغيل المصباح العامل بمرقم، وضع الإعتام (الدرجة الأولى)
الضغط مرتان	تشغيل المصباح العامل بمرقم، وضع الإعتام (الدرجة الثانية)
الضغط 3 مرات	تشغيل المصباح العامل بمرقم، شدة إضاءة كاملة (الدرجة الثالثة)
الضغط 4 مرات	إطفاء المصباح العامل بمرقم

في حالة تشغيل المصباح العامل بمرقم لمدة 5 دقائق تقريباً يتم إطفاءه عند الضغط التالية على الفور.

## وسيلة الحماية من التحميل الزائد المرتبطة بدرجة الحرارة

في حالة تجاوز درجة حرارة التشغيل المسموح بها يتم إطفاء المصباح العامل بمرقم. انتظر إلى أن يبرد المصباح العامل بمرقم، ثم شغله مرة أخرى.

## مبين حالة شحن المرحم (لمبة المرحم)

عندما يكون المصباح العامل بمرقم مشغلاً تشير لمبات الـدايود الخمس بمبين حالة شحن المرحم (6) إلى حالة شحن المرحم (8).

## مبين حالة شحن المرحم

تشير مصابيح الـدايود الخضراء الخاصة بمبين حالة شحن المرحم إلى حالة شحن المرحم. لأسباب تتعلق بالسلامة فإنه لا يمكن الاستعلام عن حالة الشحن إلا والمصباح العامل بمرقم مطفاً.

اضغط على زر مبين حالة الشحن أو لعرض حالة الشحن. يمكن هذا أيضاً والمرحم مخرج. إذا لم يضيء أي مصباح دايود بعد الضغط على زر مبين حالة الشحن، فهذا يعني أن المرحم تالف ويجب تغييره.

## نوع المرحم GBA 18V...



السعة	مصابيح الـدايود
60-100 %	ضوء مستمر 3× أخضر
30-60 %	ضوء مستمر 2× أخضر
5-30 %	ضوء مستمر 1× أخضر
0-5 %	الإضاءة الومضة 1× أخضر

20300 الدار البيضاء  
الهاتف: +212 5 29 31 43 27  
البريد الإلكتروني: sav.outillage@ma.bosch.com

تجد المزيد من عناوين الخدمة تحت:  
www.bosch-pt.com/serviceaddresses

## النقل

تخضع مراكم إيونات الليثيوم المركبة لأحكام قانون المواد الخطيرة. يسمح للمستخدم أن يقوم بنقل المراكم على الطرقات دون التقيد بأية شروط إضافية.

عندما يتم إرسالها عن طريق طرف آخر (مثلاً: الشحن الجوي أو شركة شحن)، يتوجب التقيد بشروط خاصة بصدد التغليف ووضع العلامات. ينبغي استشارة خبير متخصص بنقل المواد الخطيرة عندما يرغب بتحضير المراكم المراد شحنه في هذه الحالة.

لا تقوم بشحن المراكم إلا إذا كان هيكلها الخارجي سليم. قم بتغطية الملامسات المكشوفة ن بلاصقات، و قم بتغليف المراكم بحيث لا يتحرك في الطرد. يرجى أيضاً مراعاة التشريعات المحلية المتعلقة إن وجدت.

## التخلص من العدة الكهربائية

يجب التخلص من المصابيح العاملة بمركم والمراكم والتوابع والتغليف بطريقة منصفة بالبيئة عن طريق النفايات القابلة لإعادة التصنيع.



لا ترم المصابيح العاملة بمركم والمراكم/البطاريات في النفايات المنزلية.



## فقط لدول الاتحاد الأوروبي:

حسب التوجيه الأوروبي 2012/19/EU، يجب أن يتم جمع المصابيح العاملة بمركم غير الصالحة للاستعمال، وحسب التوجيه الأوروبي 2006/66/EC يجب أن يتم جمع المراكم/البطاريات التالفة أو المستهلكة كل على حدة ليتم التخلص منها بطريقة محافظة على البيئة عن طريق إعادة استغلالها.

## المراكم/البطاريات:

### مراكم أيونات الليثيوم:

يرجى مراعاة الإرشادات الواردة في جزء النقل (انظر „النقل“، الصفحة 155).

## الأخطاء - الأسباب والعلاج

السبب	العلاج
لا يمكن إنشاء اتصال Bluetooth* بالمصباح العامل بمركم.	المصباح العامل بمركم لا يرسل إشارة Bluetooth*. (12) والمركم (8) لمدة 10 ثوان.
تعذر استخدام المصباح العامل بمركم عن طريق Bluetooth* بالرغم تركيب المركم في حالة مشحونة.	موديول Bluetooth* غير اضغط على مفتاح التشغيل والإطفاء (7) إلى أن يمكن استخدام مصباح المركم عن طريق Bluetooth*.
تعذر تشغيل المصباح العامل بمركم بعد الشحن اللاسلكي.	يجب تهيئة المركم القابل اخلع المركم (8) لمدة 10 للشحن الحثي مرة أخرى. ثوان.
رقم PIN لاتصال Bluetooth لا يعمل.	يجب إعادة ضبط رقم PIN اخلع البطارية القرصية إلى أوضاع ضبط المصنع. (12) والمركم (8) لمدة 10 ثوان.

## الصيانة والخدمة

### الصيانة والتنظيف

انزع المركم عن العدة الكهربائية قبل إجراء أي أعمال بالعدة الكهربائية (مثلاً: الصيانة، استبدال العدد وإلخ..). وأيضاً عند نقلها أو تخزينها. هناك خطر إصابة بجروح عند الضغط على مفتاح التشغيل والإطفاء بشكل غير مقصود.

لا يحتاج المصباح المزود بالمركم للصيانة ولا يتضمن أية أجزاء ينبغي استبدالها أو صيانتها.

لا تنظف القرص الزجاجي الخاص بالمصباح العامل بمركم إلا بواسطة قطعة قماش جافة وطرية لتجنب وقوع أضرار. لا تستخدم مواد تنظيف أو مواد مذيبة. في حالة فراغ شحنة البطارية القرصية تماماً قم بتغييرها بأخرى جديدة.

### خدمة العملاء واستشارات الاستخدام

يجيب مركز خدمة العملاء على الأسئلة المتعلقة بإصلاح المنتج وصيانتته، بالإضافة لقطع الغيار. تجد الرسوم التفصيلية والمعلومات الخاصة بقطع الغيار في الموقع: [www.bosch-pt.com](http://www.bosch-pt.com)

يسر فريق Bosch لاستشارات الاستخدام مساعدتك إذا كان لديك أي استفسارات بخصوص منتجاتنا وملحقاتها.

يلزم ذكر رقم الصنف ذو الخانات العشر وفقاً للوحة صنع المنتج عند إرسال أية استفسارات أو طلبيات قطع غيار.

### المغرب

Robert Bosch Morocco SARL  
53، شارع الملازم محمد محرو

صورت انباشته شدن حرارت منجر به سوختگی شود.

در صورتیکه باتری آسیب دیده باشد و یا از آن بطور بی رویه استفاده شود، ممکن است از باتری بخارهایی بلند شود. باتری ممکن است آتش بگیرد یا منفجر شود. در این حالت هوای محیط را تازه کنید؛ اگر احساس ناراحتی کردید، به پزشک مراجعه نمایید. استنشاق این بخارها ممکن است به مجاری تنفسی شما آسیب برساند.

کاربری اشتباه باتری میتواند باعث خروج مایعات از آن شود. از هرگونه تماس با این مایعات خودداری کنید. در صورت تماس اتفاقی با آن، دست خود و یا محل تماس را با آب بشوئید. در صورت آلوده شدن چشم با این مایع، باید به پزشک مراجعه کنید. مایع خارج شده از باتری میتواند باعث التهاب پوست و سوختگی شود.

بوسیله ی اشیاء تیز مانند میخ یا پیچگوشتی یا تأثیر نیروی خارجی ممکن است باتری آسیب ببیند. ممکن است اتصال داخلی رخ دهد و باتری آتش گیرد، دود کند، منفجر شود یا بیش از حد داغ گردد.

در صورت عدم استفاده از باتری باید آنرا از گیره های فلزی، سکه، کلید، میخ، پیچ و دیگر وسائل کوچک فلزی دور نگه دارید، زیرا این وسائل ممکن است باعث ایجاد اتصال شوند. ایجاد اتصال بین دو قطب باتری (ترمینالهای باتری) میتواند باعث سوختگی و ایجاد حریق شود. باتری را باز نکنید. خطر اتصال کوتاه وجود دارد.

تنها از باتری برای محصولات تولیدی شرکت استفاده کنید. فقط در اینصورت باتری در برابر خطر اعمال فشار بیش از حد محافظت میشود.

باتری را در برابر حرارت، از جمله در برابر تابش مداوم خورشید و همچنین در برابر آتش، آلودگی، آب و رطوبت محفوظ بدارید. خطر اتصال و انفجار وجود دارد.

باتری را تنها توسط دستگاههای شارژ توصیه شده از طرف تولید کننده استفاده کنید. چنانچه از شارژی که برای نوع خاصی از باتری ها در نظر گرفته شده است، جهت شارژ باتریهای دیگر استفاده شود، خطر آتشسوزی وجود دارد.

باتری های ساعتی را هرگز قورت ندهید. قورت دادن باتری ساعتی ممکن است در طول 2 ساعت منجر به سوختگی داخلی و مرگ گردد.

مطمئن شوید که باتری های دکمه ای در دسترس کودکان قرار نمی گیرند. چنانچه متوجه شدید که باتری دکمه ای بلعیده شده یا به نموی از جای دیگر وارد بدن شده است، فوراً به پزشک مراجعه کنید.



## فارسی

### دستورات ایمنی

#### راهنمایی های ایمنی برای چراغقوه های شارژی

همه دستورات ایمنی و راهنماییها را بخوانید. اشتباهات ناشی از عدم رعایت این دستورات ایمنی ممکن است باعث برقگرفتگی، سوختگی و یا سایر جراحات های شدید شود.



همه هشدارهای ایمنی و راهنماییها را برای آینده خوب نگهداری کنید.

لطفاً کلیه نکات ایمنی و راهنماییهایی که همراه با ابزار برقی یا باتری ارسال می شوند را بخوانید.

با احتیاط با چراغقوه شارژی کار کنید. چراغقوه شارژی حرارت زیادی تولید می کند که می تواند خطر آتشسوزی یا انفجار شدید را به همراه داشته باشد.

با چراغقوه شارژی در محیط دارای خطر انفجار کار نکنید.

پس از خاموش شدن اتوماتیک چراغقوه شارژی از فشار دادن مجدد کلید قطع و وصل خودداری کنید. این میتواند باعث آسیب دیدن باتری شود. قبل از روشن کردن چراغقوه شارژی مطمئن شوید که باتری شارژ و چراغقوه شارژی خنک شده است.

تنها از متعلقات اصل Bosch استفاده کنید. منبع نور (لامپ) را نمی توان تعویض کرد. در صورت خراب بودن منبع نور (لامپ) بایستی کل چراغ قوه را تعویض نمود.

قبل از انجام هر گونه کاری با ابزار برقی (از جمله نصب، سرویس و غیره) و همچنین به هنگام حمل و نقل و یا در انبار نگهداری کردن، باتری را از داخل چراغقوه شارژی خارج کنید. در صورت تماس اتفاقی با کلید قطع و وصل، خطر آسیب دیدگی وجود دارد.

جهت پرتو نور را به طرف اشخاص و حیوانات متمرکز نکنید و خودتان مستقیماً به پرتو نور نگاه نکنید، حتی از فاصله دور.

از چراغقوه شارژی در خیابان استفاده نکنید. چراغقوه شارژی برای روشنایی در خیابان مجاز نیست.

حداقل فاصله چراغ قوه شارژی را نسبت به تمام سطوح و اشیاء تابیده شده با پرتو را رعایت نمایید. در صورت کمتر بودن فاصله ممکن است اشیاء با نور زیاد بیش از اندازه داغ شوند.



توجه! برای زمان طولانی به پرتوی نور نگاه نکنید. این نور می تواند برای چشم های شما مضر باشد.



سر چراغ قوه را در حین کار آن نپوشانید. سر چراغ هنگام کار داغ می شود و می تواند در

- ◀ از تجمع گرد و غبار در محل کار جلوگیری کنید. گرد و غبار می توانند به آسانی مشتعل شوند.
- ◀ این چراغ قوه شارژی برای استفاده توسط کودکان و سایر افراد دارای کاستیهای روحی و جسمی یا بدون تجربه یا آشنایی مناسب نیست. کودکان بالای 8 سال و سایر افراد دارای کاستیهای روحی و جسمی یا بدون تجربه یا آشنایی که نمی توانند این دستگاه شارژ را با اطمینان بکار برند، می توانند از دستگاه شارژ با نظارت یا توجیه روش کاربری و خطرات ممکن بوسیله یک فرد مسؤول استفاده کنند. در غیر اینصورت خطر کاربرد اشتباه و جراحت وجود دارد.
- ◀ نگذارید که کودکان از چراغ قوه شارژی استفاده کنند. چراغ قوه برای استفاده حرفه ای در نظر گرفته شده است. در صورت استفاده اطفال از آن، ممکن است باعث تابش ناخواسته نور و آسیب دیدن بینایی خود و یا دیگران بشود.
- ◀ از چراغ قوه شارژی در صورت بسته نشدن درپوش چعبه باتری استفاده نکنید، باتری ساعتی را بیرون آورید و بدهید چراغ قوه شارژی را تعمیر کنید.

## توضیحات محصول و کارکرد

### موارد استفاده از دستگاه

چراغ شارژی مخصوص روشنایی داخلی، قابل حرکت و با محدودیت زمانی و مکانی است و برای روشنایی عمومی مناسب نمی باشد.

Bluetooth® امکان استفاده از چراغ قوه شارژی را به کمک برنامه Bosch Toolbox „Bosch“ فراهم می کند.

### تصاویر اجزاء دستگاه

شماره های اجزاء دستگاه که در تصویر مشاهده میشود، مربوط به شرح ابزار برقی می باشد که تصویر آن در این دفترچه آمده است.

- (1) چراغ ها (LED)
- (2) پایه نگهدارنده
- (3) میله ایمنی
- (4) دسته حمل و نقل
- (5) نشانگر درجه نور
- (6) نشانگر وضعیت شارژ باتری
- (7) کلید روشن/خاموش
- (8) باتری<sup>a</sup>
- (9) سه پایه
- (10) دکمه آزاد کردن قفل باتری<sup>a</sup>
- (11) درپوش محفظه باتری
- (12) باتری دکمه ای
- (13) گرمگیر
- (14) نگهدارنده-باتری

<sup>a</sup> کلیه متعلقاتی که در تصویر و یا در متن آمده است، بطور معمول همراه دستگاه ارائه نمی شود. لطفاً لیست کامل متعلقات را از فهرست برنامه متعلقات اقتباس نمایید.

◀ هنگام تعویض باتری به رعایت مقررات مربوط به تعویض باتریها توجه کنید. خطر انفجار وجود دارد.

◀ سعی نکنید باتری های ساعتی را شارژ کنید و باعث اتصالی آنها نشوید. باتری های ساعتی ممکن است نشت کنند، منفجر شوند، آتش بگیرند و افراد را زخمی کنند.

◀ باتری های ساعتی خالی را مطابق مقررات جدا و دفع کنید. باتری های ساعتی خالی ممکن است نشت کنند و اینگونه به محصول آسیب برسانند یا افراد را زخمی کنند.

◀ باتری ساعتی را داغ نکنید و در آتش نیندازید. باتری های ساعتی ممکن است نشت کنند، منفجر شوند، آتش بگیرند و افراد را زخمی کنند.

◀ باتری های ساعتی را خراب و یا از هم باز نکنید. باتری های ساعتی ممکن است نشت کنند، منفجر شوند، آتش بگیرند و افراد را زخمی کنند.

◀ باتری های ساعتی آسیب دیده را با آب تماس ندهید. لیتیوم خارج شده ممکن در آب هیدروژن تولید کند و اینگونه منجر به بروز آتشسوزی، انفجار یا زخمی شدن افراد گردد.

علامت نامی Bluetooth® همانند علامت های تصویری (لوگوها)، نشانهای ثبت شده و متعلق به Bluetooth SIG, Inc می باشند. هر گونه استفاده از این علائم نامی/نشانها، توسط شرکت Robert Bosch Power Tools GmbH تحت لیسانس انجام میشوند.

◀ اطمینان حاصل کنید که چراغ شارژی به طور اتفاقی و/یا ناخواسته از طریق بلوتوث روشن نشود. یک PIN برای اپلیکیشن Bosch انتخاب کنید.

◀ چراغ شارژی به یک رابط کاربری رادیویی مجهز شده است. به محدودیت های کار در محل مانند استفاده در هواپیما یا بیمارستان توجه کنید.

◀ رابط کاربری رادیویی را برای مثال هنگام حمل و نقل غیرفعال نمایید. به منظور خاموش کردن رابط کاربری رادیویی، باتری دکمه ای و باتری را جدا کنید.

◀ اطمینان حاصل کنید که چراغ شارژی به طور اتفاقی و/یا ناخواسته از طریق بلوتوث روشن نشود. یک PIN برای اپلیکیشن Bosch انتخاب کنید.

◀ چراغ شارژی به یک رابط کاربری رادیویی مجهز شده است. به محدودیت های کار در محل مانند استفاده در هواپیما یا بیمارستان توجه کنید.

◀ رابط کاربری رادیویی را برای مثال هنگام حمل و نقل غیرفعال نمایید. به منظور خاموش کردن رابط کاربری رادیویی، باتری دکمه ای و باتری را جدا کنید.

◀ قبل از روشن کردن چراغ قوه شارژی بوسیله برنامه Bosch اطمینان حاصل کنید که تماس چشمی با چراغ قوه شارژی برقرار باشد و تمام دستورات ایمنی رعایت شده باشند.

## مشخصات فنی

## نصب

### قرار دادن باتری دکمه ای درون دستگاه (رجوع کنید به تصویر A)

برای اینکه چراغ شارژی حتی بدون باتری قابل شارژ (8) مورد استفاده، توسط یک دستگاه همراه نهایی یافت شود، به یک باتری دکمه ای مجهز شده است.

برای راه اندازی اولیه، سلفون بین باتری دکمه ای (12) و اتصال باتری دکمه ای را جدا کنید.

برای باز کردن درپوش محفظه باتری (11)، آن را با یک پیچگوشتی خلاف جهت ساعت بچرخانید و سپس درپوش محفظه باتری را بردارید. سلفون اتصال باتری دکمه ای را جدا کنید و درپوش محفظه باتری را دوباره ببندید.

### شارژ کردن باتری (متعلقات)

◀ تنها شارژرهای ذکر شده در مشخصات فنی را بکار برید. تنها این دستگاه های شارژ با باتری های لیتیوم-یونی (Li-Ion) ابزار برقی شما منطبق میباشند.

**نکته:** باتری با شارژ نسبی ارسال می شود. برای دست یافتن به توان کامل باتری، قبل از بکار گیری آن برای اولین بار باید شارژ باتری بطور کامل در دستگاه شارژ تکمیل شود.

باتری های لیتیوم-یونی (Li-Ion) را میتوان همه وقت شارژ نمود، بدون اینکه از طول عمر آن کاسته شود. قطع کردن جریان شارژ آسیبی به باتری نمیرساند.

باتری های لیتیوم-یونی دارای سیستم حفاظت الکترونیک (ECP) بوده و در برابر خالی شدن حفاظت می شوند. در صورت تخلیه شارژ باتری، چراغ قوه توسط یک جریان محافظ بطور اتوماتیک خاموش میشود.

### ◀ پس از خاموش شدن اتوماتیک چراغقوه شارژی از فشار دادن مجدد کلید قطع و وصل خودداری کنید.

این میتواند باعث آسیب دیدن باتری شود. قبل از روشن کردن چراغقوه شارژی مطمئن شوید که باتری شارژ و چراغقوه شارژی خنک شده است.

برای برداشتن باتری قابل شارژ (8) دکمه آزاد سازی قفل (10) را فشار دهید و باتری قابل شارژ را از چراغ شارژی بیرون بکشید. **هنگام انجام این کار از اعمال فشار خودداری کنید.**

به نکات مربوط به نحوه از رده خارج کردن باتری توجه کنید.

## طرز کار با دستگاه

### راه اندازی

#### قرار دادن باتری (رجوع کنید به تصویر A)

باتری (8) شارژ شده را درون محفظه نگهدارنده باتری (14) قرار دهید تا جایی که به طور محسوس جا بیفتد.

### بر پا کردن

چراغ شارژی را روی سطح ثابت و صاف قرار دهید. از ایمن بودن وضعیت اطمینان حاصل کنید.

GLI 18V-4000 C		(چراغ قوه بی سیم)
3 601 D46 8..		شماره فنی
18	V=	ولتاژ نامی
30	W	حداکثر توان ورودی نامی
30	min/Ah	مدت زمان روشنایی <sup>(A)</sup> حدود
جریان کامل نور		
1000	lm	درجه 1
2000	lm	درجه 2
4000	lm	درجه 3
0 ... +35	°C	دمای توصیه شده محیط هنگام شارژ
-20 ... +50	°C	دمای مجاز محیط هنگام کار <sup>(B)</sup> و هنگام انبار کردن
GBA 18V... ProCORE18V...		باتری های قابل شارژ توصیه شده
GAL 18... GAX 18... GAL 36...		شارژرهای توصیه شده
3	V=	باتری دکمه ای
CR 2032	نوع	
III/⊕		کلاس ایمنی
<b>انتقال اطلاعات</b>		
Bluetooth <sup>(C)</sup>		
* 4.2Bluetooth (Low Energy)		
15	m	دامنه سیگنال <sup>(D)</sup>
2402-2480	MHz	دامنه فرکانس استفاده شده
<2	mW	توان خروجی

(A) با بیشترین روشنایی همراه با زمان باقیمانده در حالت کم نور

(B) توان محدود برای دمای °C >0

(C) دستگاه های همراه نهایی باید با نسخه Bluetooth<sup>(C)</sup> ارائه شده سازگار باشند و از Generic Access Profile (GAP) پشتیبانی کنند.

(D) میدان دریافت ممکن است برحسب شرایط خارجی، به انضمام دستگاه دریافت کننده به شدت تغییر کند. در مکانهای بسته و توسط موانع فلزی (مانند دیوارها، قفسه ها، چمدان ها و غیره) ممکن است میدان دریافت Bluetooth<sup>(D)</sup> به طور واضح کمتر شود.

رنگ سفید منعکس شده توسط چراغ ممکن است اشتباه باشد.

### شرایط سیستم

دستگاه نهایی همراه Android، iOS<sup>(A)</sup> (تبلت، گوشی هوشمند)

(A) حداقل سیستم مورد نیاز را می توانید در App Store یا دستگاه نهایی همراه (برای مثال Google Play یا iTunes) بیابید.



### نوع باتری ProCORE18V...



ظرفیت	LED ها
80-100 %	5 چراغ ممتد سبز
60-80 %	4 چراغ ممتد سبز
40-60 %	3 چراغ ممتد سبز
20-40 %	2 چراغ ممتد سبز
5-20 %	1 چراغ ممتد سبز
0-5 %	1 چراغ چشمک زن سبز

#### تعویض باتری دکمه ای (رجوع کنید به تصویر A)

قبل از خالی شدن کامل باتری دکمه ای (12)، یک هشدار در اپلیکیشن ظاهر می شود.

برای باز کردن درپوش محافظه باتری (11)، آن را با یک پیچگوشنی خلاف جهت ساعت بچرخانید و سپس درپوش محافظه باتری را بردارید. باتری دکمه ای خالی را بردارید و یک باتری دکمه ای جدید جایگزین کنید. **هنگام برداشتن باتری مواظب باشید تا آسیبی به نگهدارنده باتری نرسد. دقت کنید که قطب مثبت باتری دکمه ای به طرف بالا باشد.** درپوش محافظه باتری را دوباره ببندید.

#### هدایت کردن توسط برنامه

چراغ شارژی به ماژول-Bluetooth® مجهز است که به صورت بی سیم، انتقال اطلاعات به دستگاه های همراه نهایی را با رابط کاربری Bluetooth® فراهم می کند (مانند گوشی هوشمند، تبلت).

جهت کنترل چراغ شارژی از طریق Bluetooth® به اپلیکیشن "Bosch Toolbox" Bosch-App نیاز دارید. این اپلیکیشن ها را از محل های مربوطه در App-Store (Apple App Store, Google Play Store) دانلود کنید.

سپس در اپلیکیشن، زیرفهرست "My Tools" را انتخاب کنید. صفحه نمایشگر دستگاه همراه نهایی شما تمام گام های بعدی را جهت ارتباط چراغ شارژی با دستگاه نهایی نشان می دهد.

پس از اینکه ارتباط با دستگاه همراه نهایی برقرار و اجازه صادر شد، عملکردهای زیر جهت انتخاب وجود دارند:

- کنترل از راه دور
- کنترل زمانی
- جمع کردن تعداد بیشتری چراغ شارژی در یک گروه
- شخصی سازی
- بررسی وضعیت، اعلام هشدارها
- اطلاعات عمومی و تنظیمات
- مدیریت

#### راهنمایهای عملی

کمی قبل از اینکه چراغ قوه شارژی به دلیل خالی بودن باتری خاموش شود، سه بار چشمک میزند و با نور کم روشن است.

در صورتی که چراغ شارژی به طور اتفاقی بیفتد، میله ایمنی (3) از چراغ (1) در برابر آسیب دیدگی محافظت می کند.

#### نصب روی سه پایه

به وسیله محل اتصال سه پایه (9) می توانید چراغ شارژی را روی یک سه پایه نصب کنید.

چراغ شارژی را به وسیله سه پایه محکم ببندید. اطمینان حاصل نمایید که چراغ شارژی شل نشود و/یا پایین نیفتد.

از ایمن بودن وضعیت سه پایه اطمینان حاصل کنید.

#### تنظیم خاموش و روشن و روشنایی

کلید روشن / خاموش	عملکرد
1 بار فشردن	روشن کردن چراغ شارژی، در حالت کم نور (درجه 1)
2 بار فشردن	روشن کردن چراغ شارژی، در حالت کم نور (درجه 2)
3 بار فشردن	روشن کردن چراغ شارژی، نوردهی کامل (درجه 3)
4 بار فشردن	خاموش کردن چراغ شارژی

چنانچه چراغ شارژی 5 دقیقه روشن باشد، با فشردن شدن بعدی سریع خاموش می شود.

#### محافظ بار اضافی وابسته به دما

هنگامی که دمای مجاز کاری از حد مجاز بیشتر شود، چراغ شارژی خاموش می گردد. بگذارید چراغ شارژی خنک شود و سپس آن را دوباره روشن کنید.

#### نشانهگر وضعیت شارژ باتری (چراغ شارژی)

هنگامی که چراغ شارژی روشن باشد پنج LED نشانگر وضعیت شارژ باتری (6) وضعیت شارژ باتری ها (8) را نشان می دهند.

#### نشانهگر وضعیت شارژ باتری

چراغهای سبز LED نشانگر وضعیت شارژ باتری، وضعیت شارژ باتری ها را نشان می دهند. به دلایل ایمنی، فراخوانی وضعیت شارژ تنها هنگامی که چراغ شارژی خاموش باشد، امکان پذیر است.

دکمه نشانگر وضعیت شارژ (On) یا (Off) را فشار دهید تا وضعیت شارژ پدیدار شود. این کار هنگامی که باتری برداشته شده باشد، نیز ممکن است.

چنانچه پس از فشردن دکمه نشانگر وضعیت شارژ هیچ LED روشن نشود، باتری خراب است و باید تعویض گردد.

#### نوع باتری GBA 18V...



ظرفیت	LED ها
60-100 %	3 چراغ ممتد سبز
30-60 %	2 چراغ ممتد سبز
5-30 %	1 چراغ ممتد سبز
0-5 %	1 چراغ چشمک زن سبز

## خطا - دلایل و راه حل

### علت راهنمایی

**با چراغ شارژی اصلاً نمی توان با Bluetooth\* اتصالی برقرار کرد.**

چراغ شارژی هیچ سیگنال Bluetooth\* ارسال نمی کند. برای 10 ثانیه، باتری دکمه ای (12) و باتری (8) را جدا کنید.

**چراغ شارژی، با اینکه باتری شارژ شده و درون آن قرار داده شده، از طریق Bluetooth\* کار نمی کند.**

ماژول Bluetooth\* فعال کلید روشن/خاموش (7) را چندین بار فشار دهید تا جایی که چراغ شارژی از طریق Bluetooth\* کار کند.

**چراغ شارژی پس از شارژ شدن بی سیم روشن نمی شود.**

باتری قابل شارژ القایی باید دوباره از نو تنظیم شود. باتری (8) را برای 10 ثانیه جدا کنید.

**PIN مربوط به اتصال Bluetooth\* کار نمی کند.**

PIN باید به تنظیمات کارخانه بازگردد. برای 10 ثانیه، باتری دکمه ای (12) و باتری (8) را جدا کنید.

## ایران

روبرت بوش ایران - شرکت بوش تجارت پارس  
میدان ونک، خیابان شهید خدای، خیابان آفتاب  
ساختمان مادیران، شماره 3، طبقه سوم.  
تهران 1994834571  
تلفن: 42039000 +9821

**آدرس سایر دفاتر خدماتی را در ادامه ببینید:**  
www.bosch-pt.com/serviceaddresses

## حمل دستگاه

باتریهای لیتیوم-یونی تابع مقررات حمل کالاهای پر خطر می باشند. کاربرد می تواند باتریها را بدون استفاده از روکش در خیابان حمل کند.  
در صورت ارسال توسط شخص ثالث (مانند: حمل و نقل هوایی یا زمینی) باید تمهیدات مربوط به بسته بندی و علامتگذاری مورد توجه قرار گیرد. در اینصورت باید حتما جهت آماده سازی قطعه ارسالی به کارشناس حمل کالاهای پر خطر مراجعه کرد.  
باتریها را فقط در صورتی ارسال کنید که بدنه آنها آسیب ندیده باشد. اتصالات (کنتاکتهای) باز را بپوشانید و باتری را طوری بسته بندی کنید که در بسته بندی تکان نخورد. در این باره لطفاً به مقررات و آیین نامه های ملی توجه کنید.

## از رده خارج کردن دستگاه

چراغ های شارژی، باتری ها، متعلقات و بسته بندی ها باید به روشی سازگار با مقررات حفظ محیط زیست بازیافت شوند.  
چراغ شارژی و باتری ها/باتری های قابل شارژ را داخل زباله دان خانگی نیندازید!



**فقط برای کشورهای عضو اتحادیه اروپا:**

طبق دستورالعمل اروپایی 2012/19/EU، چراغ های شارژی غیرقابل استفاده و طبق دستورالعمل اروپایی 2006/66/EC باتری ها/باتری های قابل شارژ استفاده شده یا خراب باید به طور جداگانه جمع آوری و به روشی سازگار با مقررات حفظ محیط زیست بازیافت شوند.

**باتری ها/باتری های قابل شارژ:**

**لیتیوم-یونی:**

لطفاً به تذکرات بخش حمل و نقل توجه کنید (رجوع کنید به «حمل و نقل»، صفحه 160).

## مراقبت و سرویس

### مراقبت، تعمیر و تمیز کردن دستگاه

◀ قبل از انجام هر گونه کاری با ابزار برقی (از جمله سرویس، تعویض ابزار و غیره) و همچنین به هنگام حمل و نقل و یا در انبار نگهداری کردن، باتری را از داخل ابزار برقی خارج کنید. در صورت تماس اتفاقی با کلید قطع و وصل، خطر آسیب دیدگی وجود دارد.  
چراغ قوه نیازی به سرویس ندارد و شامل قطعاتی که قابل تعویض و یا سرویس باشند، نمی باشد.  
برای جلوگیری از صدمه به صفحه شیشه ای چراغ شارژی، باید آن را فقط به وسیله یک دستمال خشک و نرم تمیز کنید. از به کار بردن مواد شوینده و حلال خودداری کنید.  
هنگامی که باتری دکمه ای به طور کامل تخلیه شده است، آن را با یک باتری جدید تعویض کنید.

### خدمات و مشاوره با مشتریان

خدمات مشتری، به سؤالات شما درباره تعمیرات، سرویس و همچنین قطعات یدکی پاسخ خواهد داد. نقشه های سه بعدی و اطلاعات مربوط به قطعات یدکی را در تارنمای زیر ببینید:

[www.bosch-pt.com](http://www.bosch-pt.com)

گروه مشاوره به مشتریان Bosch با کمال میل به سؤالات شما درباره محصولات و متعلقات پاسخ می دهند.

برای هرگونه سؤال و یا سفارش قطعات یدکی، حتماً شماره فنی 10 رقمی کالا را مطابق برچسب روی ابزار برقی اطلاع دهید.

<b>de</b>	Hiermit erklärt <b>Robert Bosch Power Tools GmbH</b> , dass der Funkanlagentyp <b>GLI 18V-4000 C</b> der Richtlinie 2014/53/EU entspricht. Der vollständige Text der EU-Konformitätserklärung ist unter der folgenden Internetadresse verfügbar:
<b>en</b>	Hereby, <b>Robert Bosch Power Tools GmbH</b> declares that the radio equipment type <b>GLI 18V-4000 C</b> is in compliance with Directive 2014/53/EU. The full text of the EU declaration of conformity is available at the following internet address:
<b>fr</b>	Le soussigné, <b>Robert Bosch Power Tools GmbH</b> , déclare que l'équipement radioélectrique du type <b>GLI 18V-4000 C</b> est conforme à la directive 2014/53/UE. Le texte complet de la déclaration UE de conformité est disponible à l'adresse internet suivante :
<b>es</b>	Por la presente, <b>Robert Bosch Power Tools GmbH</b> declara que el tipo de equipo radioeléctrico <b>GLI 18V-4000 C</b> es conforme con la Directiva 2014/53/UE. El texto completo de la declaración UE de conformidad está disponible en la dirección Internet siguiente:
<b>pt</b>	A abaixo assinada <b>Robert Bosch Power Tools GmbH</b> declara que o presente tipo de equipamento de rádio <b>GLI 18V-4000 C</b> está em conformidade com a Diretiva 2014/53/UE. O texto integral da declaração de conformidade está disponível no seguinte endereço de Internet:
<b>it</b>	Il fabbricante, <b>Robert Bosch Power Tools GmbH</b> , dichiara che il tipo di apparecchiatura radio <b>GLI 18V-4000 C</b> è conforme alla direttiva 2014/53/UE. Il testo completo della dichiarazione di conformità UE è disponibile al seguente indirizzo Internet:
<b>nl</b>	Hierbij verklaar ik, <b>Robert Bosch Power Tools GmbH</b> , dat het type radioapparatuur <b>GLI 18V-4000 C</b> conform is met Richtlijn 2014/53/EU. De volledige tekst van de EU-conformiteitsverklaring kan worden geraadpleegd op het volgende internetadres:
<b>da</b>	Hermed erklærer <b>Robert Bosch Power Tools GmbH</b> , at radioudstyrstypen <b>GLI 18V-4000 C</b> er i overensstemmelse med direktiv 2014/53/EU. EU-overensstemmelseserklæringens fulde tekst kan findes på følgende internetadresse:
<b>sv</b>	Härmed försäkrar <b>Robert Bosch Power Tools GmbH</b> att denna typ av radioutrustning <b>GLI 18V-4000 C</b> överensstämmer med direktiv 2014/53/EU. Den fullständiga texten till EU-försäkran om överensstämmelse finns på följande webbadress:
<b>no</b>	<b>Robert Bosch Power Tools GmbH</b> erklærer herved at radioudstyrstypen <b>GLI 18V-4000 C</b> er i overensstemmelse med direktivet 2014/53/EU. Den fullstendige teksten i EU-samsvarserklæringen er tilgjengelig på følgende nettsadresse:
<b>fi</b>	<b>Robert Bosch Power Tools GmbH</b> vakuuttaa, että radiolaitetyyppi <b>GLI 18V-4000 C</b> on direktiivin 2014/53/EU mukainen. EU-vaatimustenmukaisuusvakuutuksen täysimittainen teksti on saatavilla seuraavassa internetosoitteessa:
<b>el</b>	Με την παρούσα ο/η <b>Robert Bosch Power Tools GmbH</b> , δηλώνει ότι ο ραδιοεξοπλισμός <b>GLI 18V-4000 C</b> πληροί την οδηγία 2014/53/ΕΕ. Το πλήρες κείμενο της δήλωσης συμμόρφωσης ΕΕ διατίθεται στην ακόλουθη ιστοσελίδα στο διαδίκτυο:
<b>tr</b>	<b>Robert Bosch Power Tools GmbH</b> , <b>GLI 18V-4000 C</b> radyo ekipmanı tipinin Direktif 2014/53/EU ile uyumlu olduğunu beyan eder. AB uygunluk beyanının tam metnine aşağıdaki internet adresinden ulaşabilirsiniz:
<b>pl</b>	<b>Robert Bosch Power Tools GmbH</b> niniejszym oświadcza, że typ urządzenia radiowego <b>GLI 18V-4000 C</b> jest zgodny z dyrektywą 2014/53/UE. Pełny tekst deklaracji zgodności UE jest dostępny pod następującym adresem internetowym:
<b>cs</b>	Týmto <b>Robert Bosch Power Tools GmbH</b> prohlašuje, že typ rádiového zařízení <b>GLI 18V-4000 C</b> je v souladu se směrnicí 2014/53/EU. Úplné znění EU prohlášení o shodě je k dispozici na této internetové adrese:
<b>sk</b>	<b>Robert Bosch Power Tools GmbH</b> týmto vyhlasuje, že rádiové zariadenie typu <b>GLI 18V-4000 C</b> je v súlade so smernicou 2014/53/EÚ. Úplné EÚ vyhlásenie o zhode je k dispozícii na tejto internetovej adrese:
<b>hu</b>	<b>Robert Bosch Power Tools GmbH</b> igazolja, hogy a <b>GLI 18V-4000 C</b> típusú rádióberendezés megfelel a 2014/53/EU irányelvnek. Az EU-megfelelőségi nyilatkozat teljes szövege elérhető a következő internetes címen:
<b>ru</b>	Сим <b>Robert Bosch Power Tools GmbH</b> заявляет, что радиооборудование типа <b>GLI 18V-4000 C</b> соответствует Директиве 2014/53/EU. С полным текстом декларации о соответствии EU можно ознакомиться по следующему Интернет-адресу:
<b>uk</b>	Цим <b>Robert Bosch Power Tools GmbH</b> заявляє, що радіобладнання типу <b>GLI 18V-4000 C</b> відповідає Директиві 2014/53/EU. З повним текстом декларації відповідності EU можна ознайомитися за такою Інтернет-адресою:
<b>kk</b>	Осымен <b>Robert Bosch Power Tools GmbH</b> компаниясы <b>GLI 18V-4000 C</b> түріндегі радио жабдықтарды 2014/53/EU директивасына сайлығын мағлұмдайды. ЕО сәйкестік мағлұмдамасы төмендегі интернет мекенжайында қолжетімді:

- ro** Prin prezenta, **Robert Bosch Power Tools GmbH** declară că tipul de echipamente radio **GLI 18V-4000 C** este în conformitate cu Directiva 2014/53/UE. Textul integral al declarației UE de conformitate este disponibil la următoarea adresă internet:
- bg** С настоящото **Robert Bosch Power Tools GmbH** декларира, че този тип радиосъоръжение **GLI 18V-4000 C** е в съответствие с Директива 2014/53/ЕС. Цялостният текст на ЕС декларацията за съответствие може да се намери на следния интернет адрес:
- mk** Со ова, **Robert Bosch Power Tools GmbH** потврдува дека типот на радио опрема **GLI 18V-4000 C** е во согласност со Директивата 2014/53/EU. Целосниот текст на Изјавата за сообразност на ЕУ може да го прочитате на следнава интернет страница:
- sr** Ovim **Robert Bosch Power Tools GmbH** izjavljuje da je radio-oprema tipa **GLI 18V-4000 C** u skladu sa direktivom 2014/53/EU. Kompletan tekst EC izjave o usaglašenosti je dostupan na sledećoj veb-adresi:
- sl** **Robert Bosch Power Tools GmbH** potrjuje, da je tip radijske opreme **GLI 18V-4000 C** skladen z Direktivo 2014/53/EU. Celotno besedilo izjave EU o skladnosti je na voljo na naslednjem spletnem naslovu:
- hr** **Robert Bosch Power Tools GmbH** ovime izjavljuje da je radijska oprema tipa **GLI 18V-4000 C** u skladu s Direktivom 2014/53/EU. Cjeloviti tekst EU izjave o skladnosti dostupan je na sljedećoj internetskoj adresi:
- et** Käesolevaga deklareerib **Robert Bosch Power Tools GmbH**, et käesolev raadioseadme tüüp **GLI 18V-4000 C** vastab direktiivi 2014/53/EL nõuetele. ELi vastavusdeklaratsiooni täielik tekst on kättesaadav järgmisel internetiaadressil:
- lv** Ar šo **Robert Bosch Power Tools GmbH** deklarē, ka radioiekārta **GLI 18V-4000 C** atbilst Direktīvai 2014/53/ES. Pilns ES atbilstības deklarācijas teksts ir pieejams šādā interneta vietnē:
- lt** Aš, **Robert Bosch Power Tools GmbH**, patvirtinu, kad radijo įrenginių tipas **GLI 18V-4000 C** atitinka Direktyvą 2014/53/ES. Visas ES atitikties deklaracijos tekstas prieinamas šiuo interneto adresu:

-> <http://eu-doc.bosch.com/>