

0 770 25/26
0 791 26L
0 792 25/26

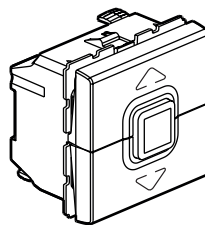

0 770 28
0 792 28

1. USAGE

Mécanismes de commande de volets roulants, stores, bannes.
Se montent en encastré dans boîte profondeur 40 mm mini.
3 positions : montée/stop/descente.

2. GAMME

	Blanc	Aluminium	Noir mat
Poussoir volets roulants / stores / bannes	0 770 25	0 792 25	-
Interrupteur volets roulants / stores / bannes	0 770 26	0 792 26	0 791 26L
Poussoir commande directe volets roulants / stores / bannes	0 770 28	0 792 28	-

3. DIMENSIONS (mm)

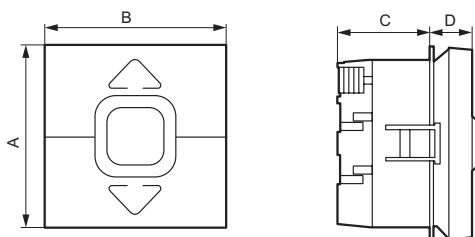

A	B	C	D
45	45	23	12

4. RACCORDEMENT

Type de bornes : automatiques
Dénudage : 13 mm
Capacité des bornes mini : 2 x 2,5 mm²

■ 4.1 Câblage des poussoirs (réf. 0 770 25 - 0 792 25)

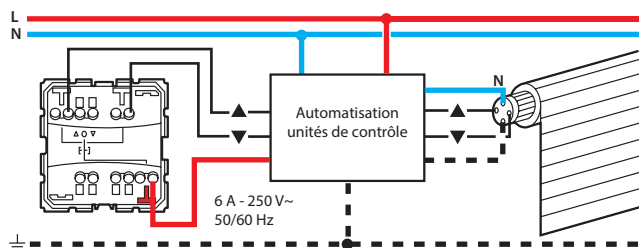

■ 4.2 Câblage de l'interrupteur (réf. 0 770 26 - 0 791 26L - 0 792 26)

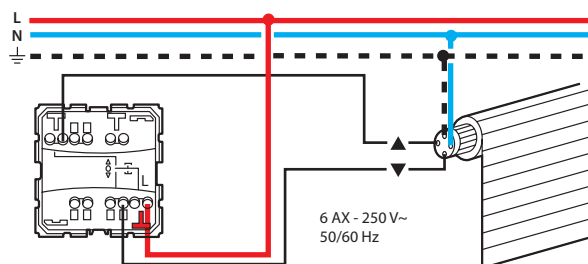

■ 4.3 Câblage du poussoir (réf. 0 770 28 - 0 792 28)

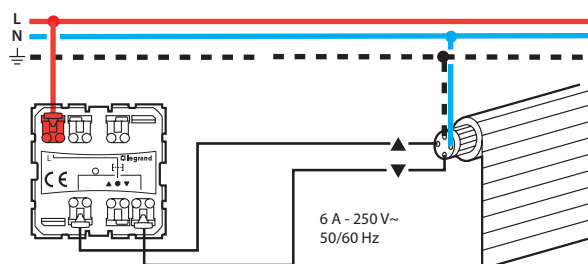

4. RACCORDEMENT (suite)

■ 4.4 Câblage du poussoir (réf. 0 770 28 - 0 792 28) avec relais

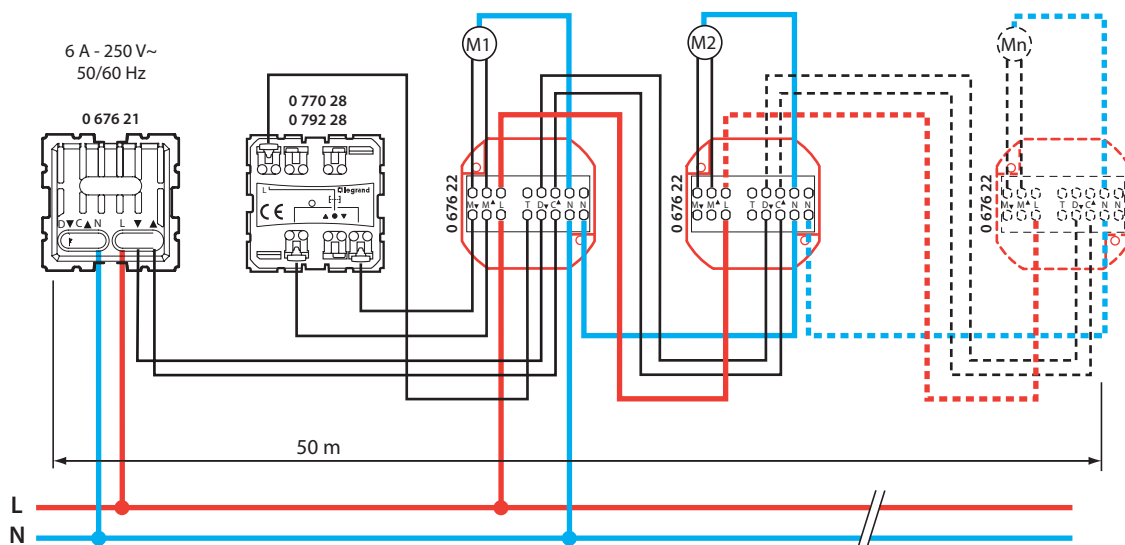

5. FONCTIONNEMENT

Réf. 0 770 25 - 0 792 25 : double poussoir par boîtier d'automatisme (mécanisme à fermeture) permettant de commander un ou plusieurs moteurs d'ouvrants.

Réf. 0 770 26 - 0 791 26L - 0 792 26 : double interrupteur pour commande directe de moteurs d'ouvrants (mécanisme à positions fixes).

Réf. 0 770 28 - 0 792 28 : double poussoir pour commande par relais (mécanisme à fermeture) de moteurs d'ouvrants (sans bouton STOP).

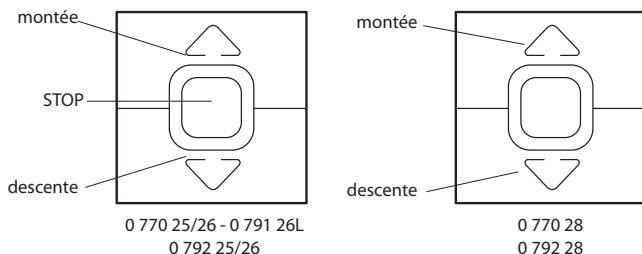

6. CARACTÉRISTIQUES TECHNIQUES

■ 6.1 Caractéristiques mécaniques

Essais aux chocs : IK 04

Pénétration des corps solides / liquides : IP 41

■ 6.2 Caractéristiques matières

Doigt : ABS Blanc RAL 9003

ABS peint Noir RAL 9017 aspect satiné

ABS peint Aluminium vernis pailleté

Socle : Polycarbonate

Entraîneur : Polycarbonate

Autoextinguibilité :

850° C / 30 s pour les pièces isolantes maintenant en place les parties sous tension.

650° C / 30 s pour les autres pièces en matières isolantes.

■ 6.3 Caractéristiques électriques

Tension : 250 VAC

Intensité : 0 770 26 - 0 791 26L - 0 792 26 : 6 AX

0 770 25/28 - 0 792 25/28 : 6 A

Puissance maxi commandée : 500 W

6. CARACTÉRISTIQUES TECHNIQUES (suite)

■ 6.4 Caractéristiques climatiques

Stockage : - 10° C à + 70° C

Utilisation : - 5° C à + 35° C

7. ENTRETIEN

Nettoyage superficiel au chiffon.

Ne pas utiliser : acétone, dégraissant, trichloréthylène

■ 7.1 Tenue aux produits de nettoyage

Tenue aux produits suivants : Hexane (EN 60669-1), Alcool à brûler, Eau savonneuse, Ammoniac dilué, Javel pure diluée à 10%, Produit à vitres, Lingettes pré-imprégnées.

■ 7.2 Tenue aux produits de nettoyage type hôpital

Tenue aux produits suivants : Anios, Surfanios, Bactily sine, Peroxyde d'hydrogène (eau oxygénée 35%).

Attention : Pour l'utilisation de produits spécifiques autres, un essai préalable est nécessaire.

8. CONFORMITE - AGRÈMENTS

Conformes aux normes d'installation et de fabrication.

Voir e. catalogue.