

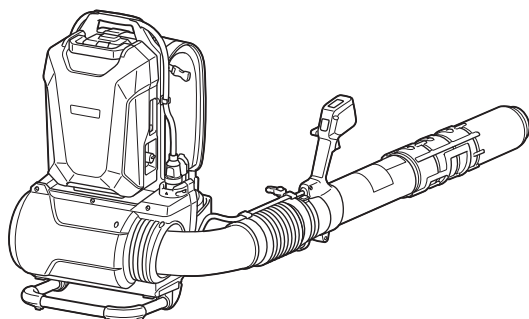

EN	Battery Powered Backpack Blower	INSTRUCTION MANUAL	7
FR	Souffleur à batterie dorsale	MANUEL D'INSTRUCTIONS	16
DE	Akku-Gebläse	BETRIEBSANLEITUNG	26
IT	Soffiatore spalleggiato a batteria	ISTRUZIONI PER L'USO	36
NL	Ruggedragen accubladdblazer	GEBRUIKSAANWIJZING	46
ES	Sopladora de Mochila Alimentada a Batería	MANUAL DE INSTRUCCIONES	56
PT	Soprador Costal a Bateria	MANUAL DE INSTRUÇÕES	66
DA	Batteridrevet rygsækblæser	BRUGSANVISNING	75
EL	Φυσητήρας-σακίδιο με μπαταρία	ΕΓΧΕΙΡΙΔΙΟ ΟΔΗΓΙΩΝ	84
TR	Bataryalı Sırt Tipi Üfleyici	KULLANMA KILAVUZU	94

UB002C



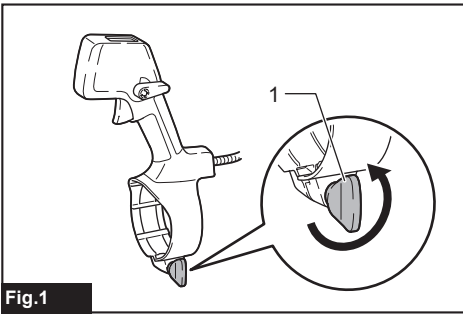

Fig.1

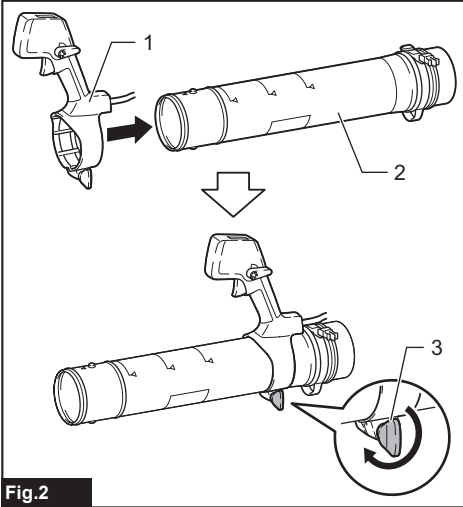

Fig.2

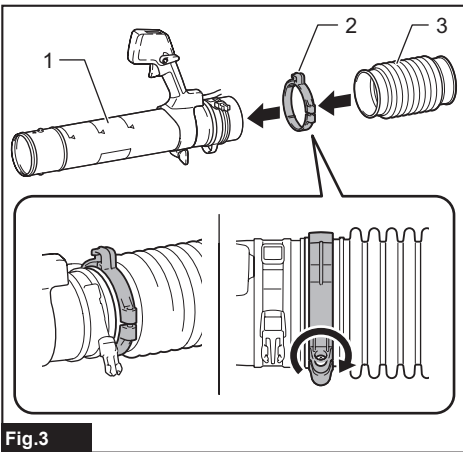

Fig.3

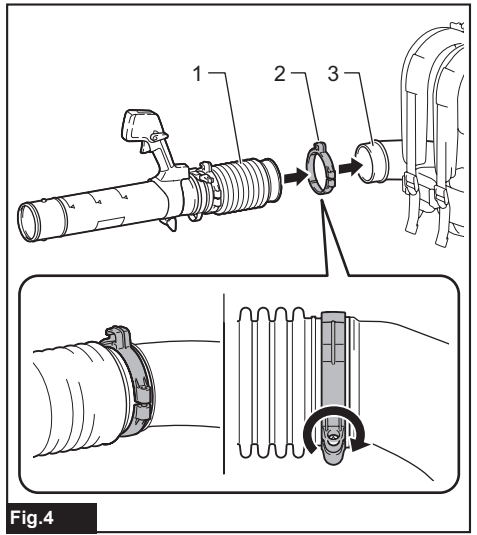

Fig.4

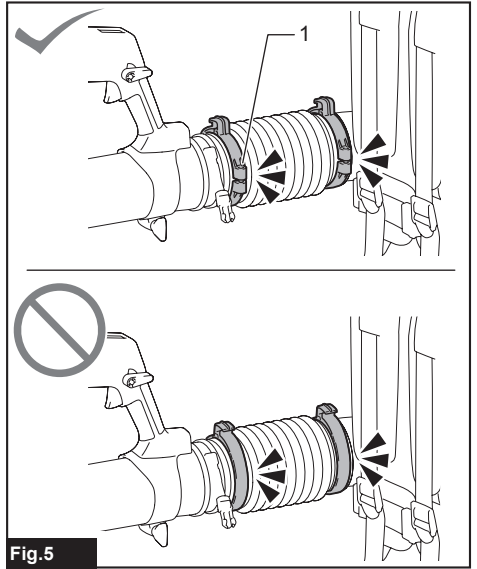

Fig.5

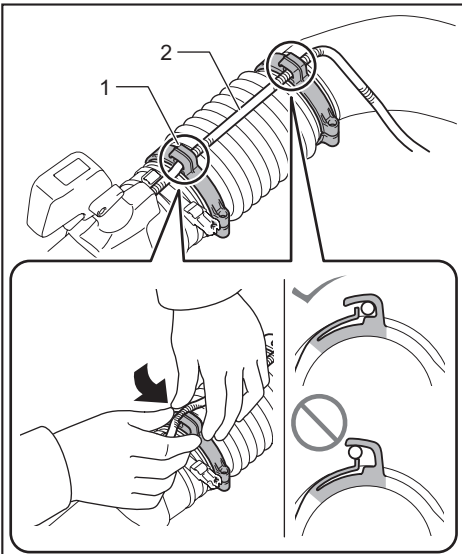

Fig.6

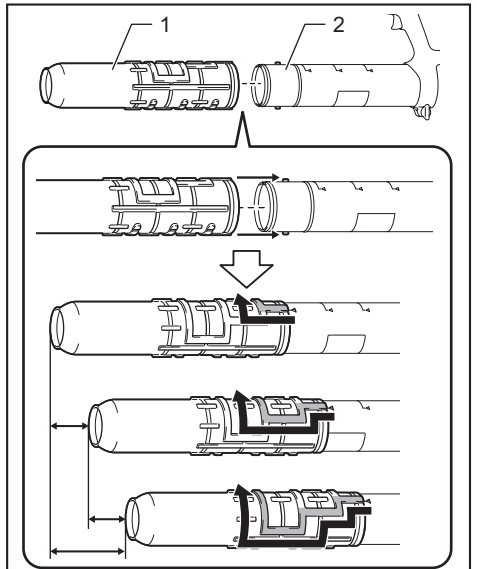

Fig.8

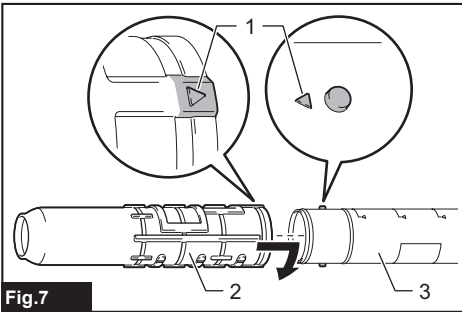

Fig.7

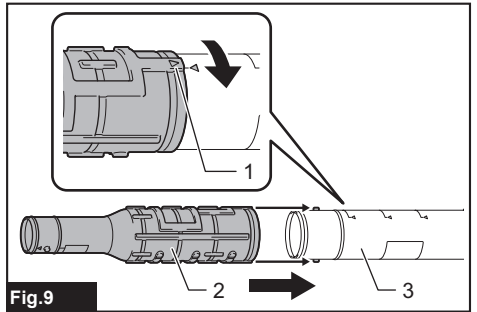

Fig.9

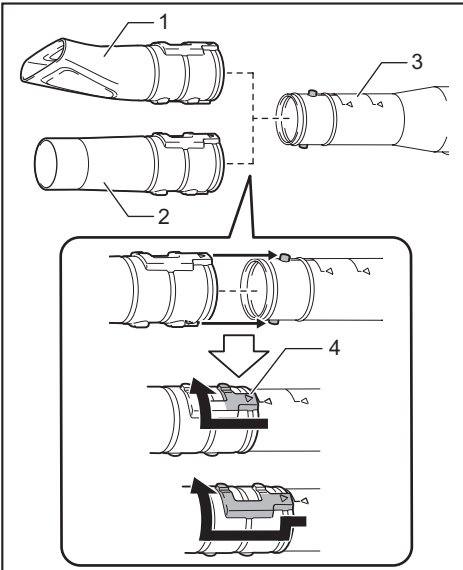

Fig. 10

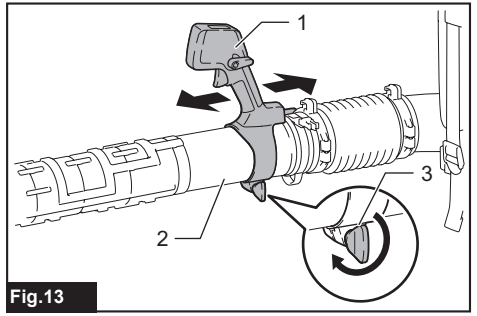

Fig. 13

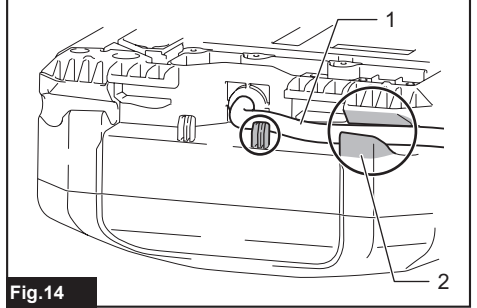

Fig. 14

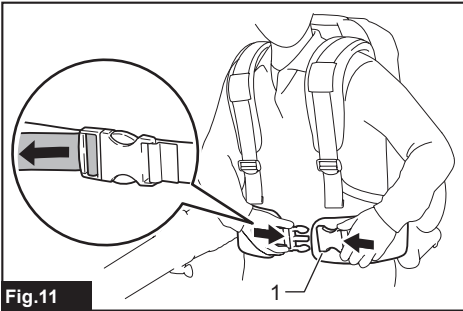

Fig. 11

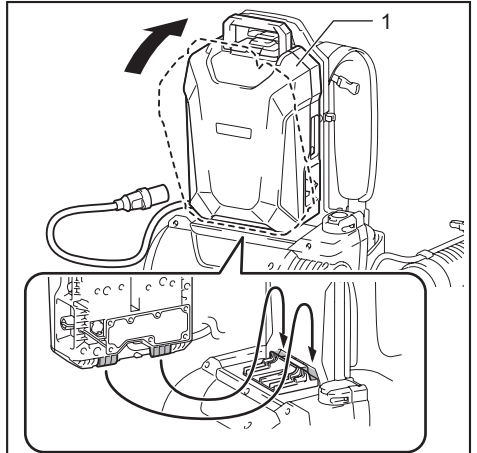

Fig. 15

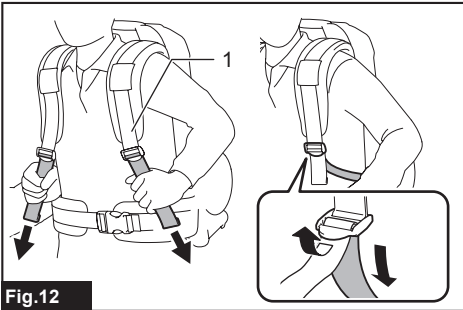
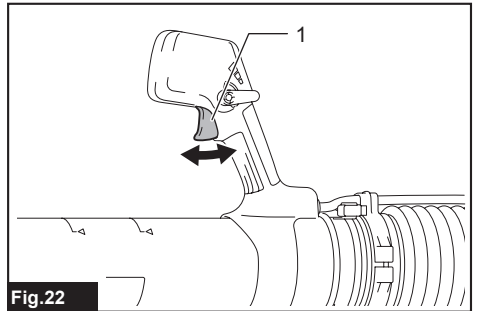
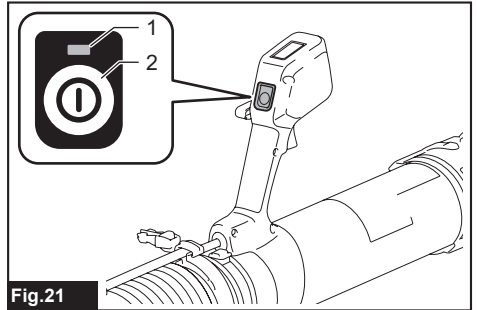
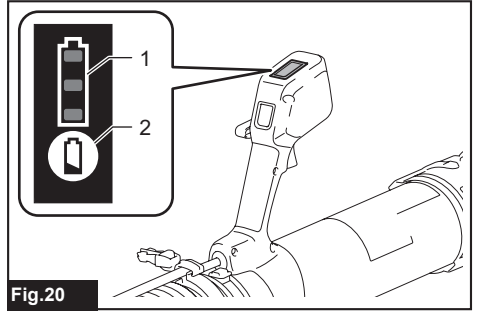
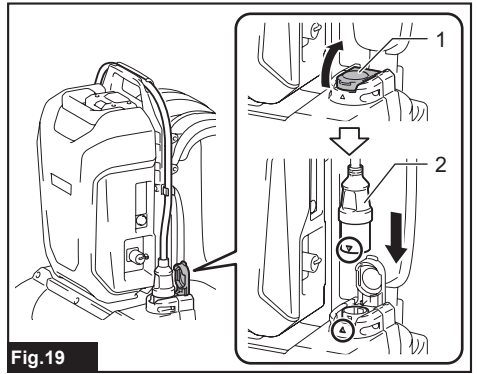
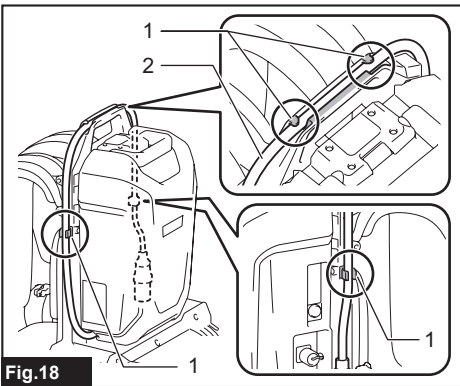
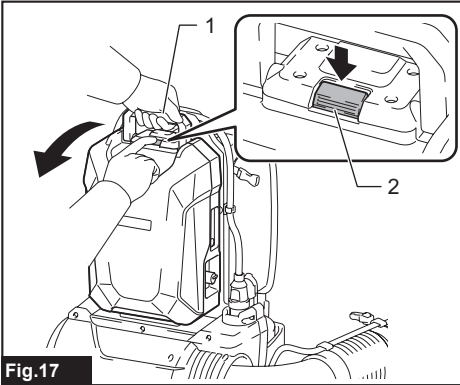
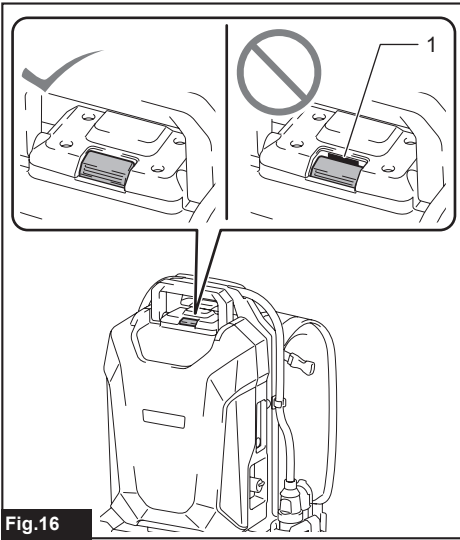

Fig. 12



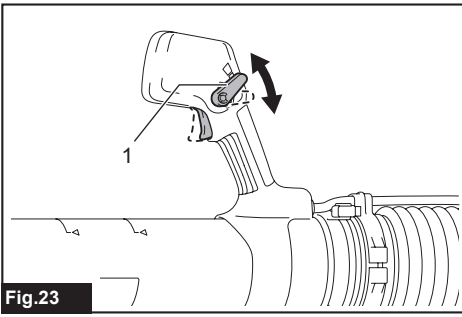

Fig.23

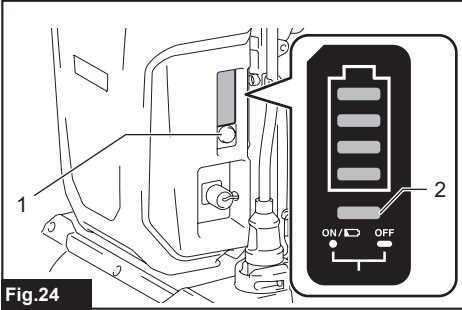

Fig.24

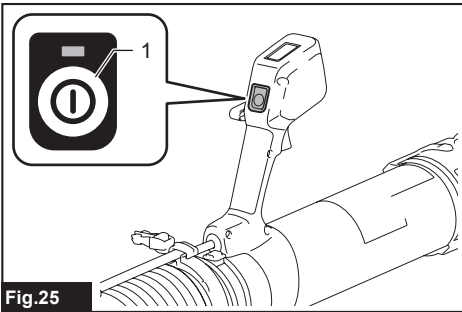

Fig.25

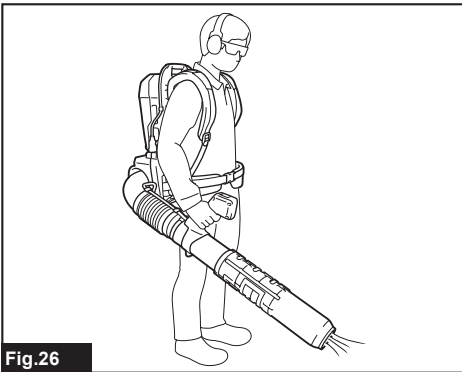

Fig.26

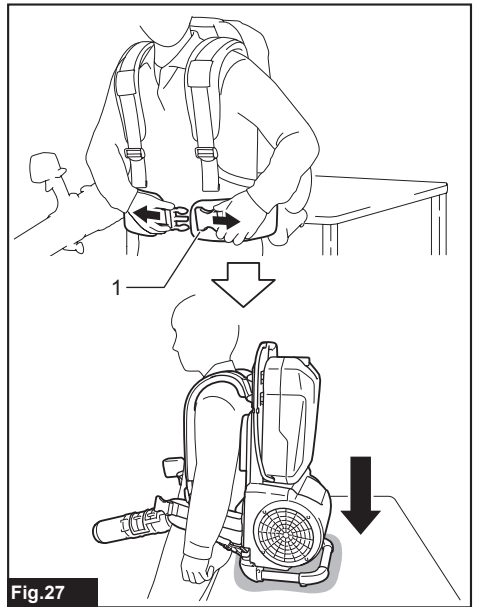

Fig.27

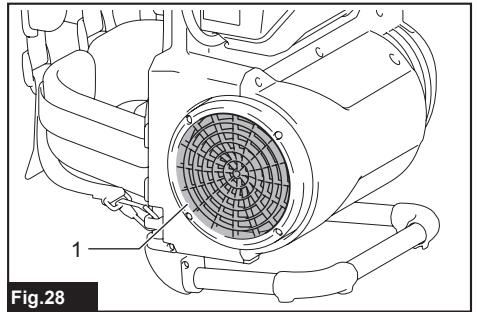

Fig.28

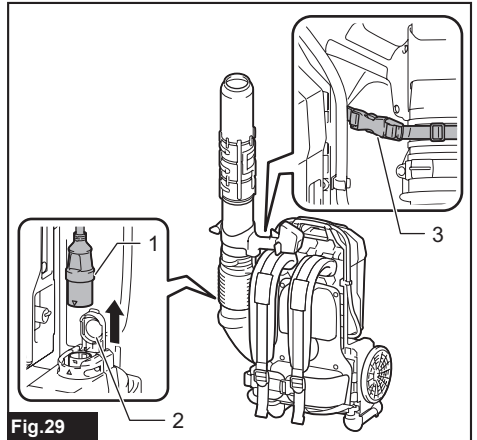

Fig.29

SPECIFICATIONS

Model:		UB002C
Capacities	Air volume	0 - 19.0 m ³ /min
	Air speed (average)	0 - 60.0 m/s
	Air speed (max.)	0 - 71.7 m/s
Dimensions (L x W x H) (with end nozzle)		1,368 mm x 694 mm x 715 mm
Rated voltage		D.C. 36 V - 40 V max
Net weight		15.9 - 16.1 kg
Protection degree		IPX4

- Due to our continuing program of research and development, the specifications herein are subject to change without notice.
- Specifications may differ from country to country.
- The weight may differ depending on the attachment(s), including the battery cartridge. The lightest and heaviest combinations, according to EPTA-Procedure 01/2014, are shown in the table.

Applicable portable power pack

PDC1200

⚠ WARNING: Only use the portable power packs listed above. Use of any other portable power packs may cause injury and/or fire.

Symbols

The followings show the symbols which may be used for the equipment. Be sure that you understand their meaning before use.

	Take particular care and attention.
	Read instruction manual.
	Keep hands away from rotating parts.
	Long hair may cause entanglement accident.
	Keep bystanders away.
	Wear eye and ear protection.
	Do not expose to moisture.



Only for EU countries
Due to the presence of hazardous components in the equipment, waste electrical and electronic equipment, accumulators and batteries may have a negative impact on the environment and human health. Do not dispose of electrical and electronic appliances or batteries with household waste!

In accordance with the European Directive on waste electrical and electronic equipment and on accumulators and batteries and waste accumulators and batteries, as well as their adaptation to national law, waste electrical equipment, batteries and accumulators should be stored separately and delivered to a separate collection point for municipal waste, operating in accordance with the regulations on environmental protection. This is indicated by the symbol of the crossed-out wheeled bin placed on the equipment.



Guaranteed sound power level according to EU Outdoor Noise Directive.



Sound power level according to Australia NSW Noise Control Regulation.

Intended use

The machine is intended for blowing dust.

About this instruction manual

The term "battery", "battery cartridge", or "battery pack" in this instruction manual refers to "portable power pack".

Noise

The typical A-weighted noise level determined according to EN50636-2-100:

Sound pressure level ($L_{p(A)}$) : 80.9 dB (A)

Uncertainty (K) : 2.0 dB (A)

Sound power level (L_{WA}) : 95.5 dB (A)

Uncertainty (K) : 1.7 dB(A)

NOTE: The declared noise emission value(s) has been measured in accordance with a standard test method and may be used for comparing one tool with another.

NOTE: The declared noise emission value(s) may also be used in a preliminary assessment of exposure.

⚠ WARNING: Wear ear protection.

⚠ WARNING: The noise emission during actual use of the power tool can differ from the declared value(s) depending on the ways in which the tool is used especially what kind of workpiece is processed.

⚠ WARNING: Be sure to identify safety measures to protect the operator that are based on an estimation of exposure in the actual conditions of use (taking account of all parts of the operating cycle such as the times when the tool is switched off and when it is running idle in addition to the trigger time).

Vibration

The vibration total value (tri-axial vector sum) determined according to EN50636-2-100:

Work mode: operation without load

Vibration emission (a_h) : 2.5 m/s² or less

Uncertainty (K) : 1.5 m/s²

NOTE: The declared vibration total value(s) has been measured in accordance with a standard test method and may be used for comparing one tool with another.

NOTE: The declared vibration total value(s) may also be used in a preliminary assessment of exposure.

⚠ WARNING: The vibration emission during actual use of the power tool can differ from the declared value(s) depending on the ways in which the tool is used especially what kind of workpiece is processed.

⚠ WARNING: Be sure to identify safety measures to protect the operator that are based on an estimation of exposure in the actual conditions of use (taking account of all parts of the operating cycle such as the times when the tool is switched off and when it is running idle in addition to the trigger time).

EC Declaration of Conformity

For European countries only

The EC declaration of conformity is included as Annex A to this instruction manual.

SAFETY WARNINGS

General power tool safety warnings

⚠ WARNING: Read all safety warnings, instructions, illustrations and specifications provided with this power tool. Failure to follow all instructions listed below may result in electric shock, fire and/or serious injury.

Save all warnings and instructions for future reference.

The term "power tool" in the warnings refers to your mains-operated (corded) power tool or battery-operated (cordless) power tool.

Battery Powered Backpack Blower Safety Instructions

⚠ WARNING: Read all safety warnings and all instructions. Failure to follow the warnings and instructions may result in electric shock, fire and/or serious injury.

Save all warnings and instructions for future reference.

Training

1. Read the instructions carefully. Be familiar with the controls and the correct use of the blower.
2. Never allow children, persons with reduced physical, sensory or mental capabilities or lack of experience and knowledge or people unfamiliar with these instructions to use the blower. Local regulations may restrict the age of the operator.
3. Never operate the blower while people, especially children, or pets are nearby.
4. Keep in mind that the operator or user is responsible for accidents or hazards occurring to other people or their property.

Preparation

1. Always wear substantial footwear and long trousers while operating the blower.
2. Do not wear loose clothing or jewellery that can be drawn into the air inlet. Keep long hair away from the air inlets.
3. Always wear protective goggles to protect your eyes from injury when using power tools. The goggles must comply with ANSI Z87.1 in the USA, EN 166 in Europe, or AS/NZS 1336 in Australia/New Zealand. In Australia/New Zealand, it is legally required to wear a face shield to protect your face, too.

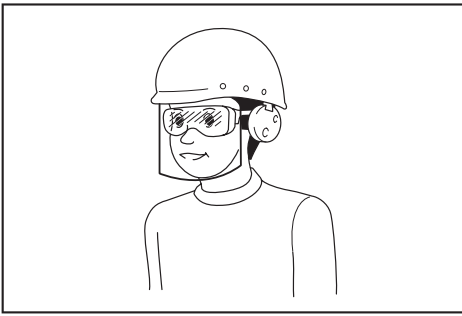

It is an employer's responsibility to enforce the use of appropriate safety protective equipments by the tool operators and by other persons in the immediate working area.

4. To prevent dust irritation the wearing of a face mask is recommended.
5. While operating the machine, always wear non-slip and protective footwear. Non-skid, closed-toed safety boots and shoes will reduce the risk of injury.

Operation

1. Switch off the blower and remove the battery cartridge and make sure that all moving parts have come to a complete stop
 - whenever you leave the blower.
 - before clearing blockages.
 - before checking, cleaning or working on the blower.
 - if the blower starts to vibrate abnormally.
2. Operate the blower only in daylight or in good artificial light.
3. Do not overreach and keep proper balance and footing at all times.
4. Always be sure of your footing on slopes.
5. Walk, never run.
6. Keep all cooling air inlets clear of debris.
7. Never blow debris in the direction of bystanders.
8. Operate the blower in a recommended position and on a firm surface.
9. Do not operate the blower at high places.
10. Never point the nozzle at anyone in the vicinity when using the blower.
11. Never block suction inlet and/or blower outlet.
 - Be careful not to block suction inlet or blower outlet with dust or dirt when operating in dusty area.
 - Do not use nozzles other than the nozzles provided by Makita.
 - Do not use the blower to inflate balls, rubber boat or the similar.
12. Do not operate the blower near open window, etc.
13. Operating the blower only at reasonable hours is recommended - not early in the morning or late at night when people might be disturbed.
14. Using rakes and brooms to loosen debris before blowing is recommended.

15. It is recommended to use the long nozzle so the air stream can work close to the ground.
16. If the blower strikes any foreign objects or should start making any unusual noise or vibration, immediately switch off the blower to stop it. Remove the battery cartridge from the blower and inspect the blower for damage before restarting and operating the blower. If the blower is damaged, ask Makita Authorized Service Centers for repair.
17. Do not insert fingers or other objects into suction inlet or blower outlet.
18. Prevent unintentional starting. Ensure the switch is in the off-position before inserting battery cartridge, picking up or carrying the blower. Carrying the blower with your finger on the switch or energizing the blower that has the switch on invites accidents.
19. Never blow dangerous materials, such as nails, fragments of glass, or blades.
20. Do not operate the blower near flammable materials.
21. Avoid operating the blower for a long time in low temperature environment.
22. Do not use the machine when there is a risk of lightning.
23. When you use the machine on muddy ground, wet slope, or slippery place, pay attention to your footing.
24. Do not use the machine in bad weather where visibility is limited. Failure to do so may cause fall or incorrect operation due to low visibility.
25. Do not submerge the machine into a puddle.
26. Do not leave the machine unattended outdoors in the rain.
27. Do not use the machine in the snow.
28. During operation, keep the cord away from obstacles. The cord caught by obstacles may cause serious injury.

Maintenance and storage

1. Keep all nuts, bolts and screws tight to be sure the blower is in safe working condition.
2. If the parts are worn or damaged, replace them with parts provided by Makita.
3. Store the blower in a dry place out of the reach of children.
4. When you stop the blower for inspection, servicing, storage, or changing accessory, switch off the blower and make sure that all moving parts come to a complete stop, and remove the battery cartridge. Cool down the blower before making any work on the blower. Maintain the blower with care and keep it clean.
5. Always cool down the blower before storing.
6. Do not expose the blower to rain. Store the blower indoors.
7. When you lift the blower, be sure to bend your knees and be careful not to hurt your back.
8. When washing the machine, do not let water enter the electrical mechanism such as battery, motor, and terminals.
9. When storing the machine, avoid direct sunlight and rain, and store it in a place where it does not get hot or humid.

10. **When carrying the machine, be sure to hold the machine firmly by holding the handle of machine.**
11. **When carrying the machine, be careful not to get the cord caught by obstacles.**

Battery tool use and care

1. **Recharge only with the charger specified by the manufacturer.** A charger that is suitable for one type of battery pack may create a risk of fire when used with another battery pack.
2. **Use power tools only with specifically designed battery packs.** Use of any other battery packs may create a risk of injury and fire.
3. **When battery pack is not in use, keep it away from other metal objects, like paper clips, coins, keys, nails, screws or other small metal objects, that can make a connection from one terminal to another.** Shorting the battery terminals together may cause burns or a fire.
4. **Under abusive conditions, liquid may be ejected from the battery; avoid contact. If contact accidentally occurs, flush with water. If liquid contacts eyes, additionally seek medical help.** Liquid ejected from the battery may cause irritation or burns.
5. **Do not use a battery pack or tool that is damaged or modified.** Damaged or modified batteries may exhibit unpredictable behaviour resulting in fire, explosion or risk of injury.
6. **Do not expose a battery pack or tool to fire or excessive temperature.** Exposure to fire or temperature above 130 °C may cause explosion.
7. **Follow all charging instructions and do not charge the battery pack or tool outside the temperature range specified in the instructions.** Charging improperly or at temperatures outside the specified range may damage the battery and increase the risk of fire.

Electrical and battery safety

1. **Do not dispose of the battery(ies) in a fire.** The cell may explode. Check with local codes for possible special disposal instructions.
2. **Do not open or mutilate the battery(ies).** Released electrolyte is corrosive and may cause damage to the eyes or skin. It may be toxic if swallowed.
3. **Do not charge battery in rain, or in wet locations.**
4. **Do not charge the battery outdoors.**
5. **Do not handle charger, including charger plug, and charger terminals with wet hands.**
6. **Do not replace the battery with wet hands.**
7. **Do not replace the battery in the rain.**
8. **Do not wet the terminal of battery with liquid such as water, or submerge the battery. Do not leave the battery in the rain, nor charge, use, or store the battery in a damp or wet place.** If the terminal gets wet or liquid enters inside of battery, the battery may be short circuited and there is a risk of overheat, fire, or explosion.
9. **After removing the battery from the machine or charger, be sure to store it in a dry place.**
10. **If the battery cartridge gets wet, drain the water inside and then wipe it with a dry cloth. Dry the battery cartridge completely in a dry place before use.**

Service

1. **Have your power tool serviced by a qualified repair person using only identical replacement parts.** This will ensure that the safety of the power tool is maintained.
2. **Never service damaged battery packs.** Service of battery packs should only be performed by the manufacturer or authorized service providers.

SAVE THESE INSTRUCTIONS.

⚠WARNING: DO NOT let comfort or familiarity with product (gained from repeated use) replace strict adherence to safety rules for the subject product.

MISUSE or failure to follow the safety rules stated in this instruction manual may cause serious personal injury.

Important safety instructions for battery cartridge

1. **Before using battery cartridge, read all instructions and cautionary markings on (1) battery charger, (2) battery, and (3) product using battery.**
2. **Do not disassemble or tamper with the battery cartridge.** It may result in a fire, excessive heat, or explosion.
3. **If operating time has become excessively shorter, stop operating immediately. It may result in a risk of overheating, possible burns and even an explosion.**
4. **If electrolyte gets into your eyes, rinse them out with clear water and seek medical attention right away. It may result in loss of your eyesight.**
5. **Do not short the battery cartridge:**
 - (1) **Do not touch the terminals with any conductive material.**
 - (2) **Avoid storing battery cartridge in a container with other metal objects such as nails, coins, etc.**
 - (3) **Do not expose battery cartridge to water or rain.**

A battery short can cause a large current flow, overheating, possible burns and even a breakdown.
6. **Do not store and use the tool and battery cartridge in locations where the temperature may reach or exceed 50 °C (122 °F).**
7. **Do not incinerate the battery cartridge even if it is severely damaged or is completely worn out. The battery cartridge can explode in a fire.**
8. **Do not nail, cut, crush, throw, drop the battery cartridge, or hit against a hard object to the battery cartridge.** Such conduct may result in a fire, excessive heat, or explosion.
9. **Do not use a damaged battery.**
10. **The contained lithium-ion batteries are subject to the Dangerous Goods Legislation requirements.**

For commercial transports e.g. by third parties, forwarding agents, special requirement on packaging and labeling must be observed.

For preparation of the item being shipped, consulting an expert for hazardous material is required. Please also observe possibly more detailed national regulations.

Tape or mask off open contacts and pack up the battery in such a manner that it cannot move around in the packaging.

11. **When disposing the battery cartridge, remove it from the tool and dispose of it in a safe place. Follow your local regulations relating to disposal of battery.**
12. **Use the batteries only with the products specified by Makita.** Installing the batteries to non-compliant products may result in a fire, excessive heat, explosion, or leak of electrolyte.
13. **If the tool is not used for a long period of time, the battery must be removed from the tool.**
14. **During and after use, the battery cartridge may take on heat which can cause burns or low temperature burns. Pay attention to the handling of hot battery cartridges.**
15. **Do not touch the terminal of the tool immediately after use as it may get hot enough to cause burns.**
16. **Do not allow chips, dust, or soil stuck into the terminals, holes, and grooves of the battery cartridge.** It may cause heating, catching fire, burst and malfunction of the tool or battery cartridge, resulting in burns or personal injury.
17. **Unless the tool supports the use near high-voltage electrical power lines, do not use the battery cartridge near a high-voltage electrical power lines.** It may result in a malfunction or breakdown of the tool or battery cartridge.
18. **Keep the battery away from children.**

SAVE THESE INSTRUCTIONS.

CAUTION: Only use genuine Makita batteries. Use of non-genuine Makita batteries, or batteries that have been altered, may result in the battery bursting causing fires, personal injury and damage. It will also void the Makita warranty for the Makita tool and charger.

Tips for maintaining maximum battery life

1. **Charge the battery cartridge before completely discharged. Always stop tool operation and charge the battery cartridge when you notice less tool power.**
2. **Never recharge a fully charged battery cartridge. Overcharging shortens the battery service life.**
3. **Charge the battery cartridge with room temperature at 10 °C - 40 °C (50 °F - 104 °F). Let a hot battery cartridge cool down before charging it.**
4. **When not using the battery cartridge, remove it from the tool or the charger.**
5. **Charge the battery cartridge if you do not use it for a long period (more than six months).**

ASSEMBLY

CAUTION: Always be sure that the machine is switched off and the battery cartridge is removed before carrying out any work on the machine.

Assembling blower pipes

1. Loosen the clamp screw.
▶ **Fig.1:** 1. Clamp screw
2. Install the control handle to the swivel pipe and tighten the clamp screw.
▶ **Fig.2:** 1. Control handle 2. Swivel pipe 3. Clamp screw

NOTICE: Be careful not to twist the cable of the control handle when attaching the control handle to the swivel pipe.

3. Loosen the screw on the hose clamp, and then attach the hose clamp to the flexible pipe. Attach the swivel pipe to the flexible pipe, and then tighten the screw on the hose clamp.
▶ **Fig.3:** 1. Swivel pipe 2. Hose clamp 3. Flexible pipe
4. Loosen the screw on the hose clamp, and then attach the hose clamp to the flexible pipe. Attach the flexible pipe to the elbow, and then tighten the screw on the hose clamp.
▶ **Fig.4:** 1. Flexible pipe 2. Hose clamp 3. Elbow

NOTICE: Make sure that the screws on the hose clamps are facing the direction shown in the figure.
▶ **Fig.5:** 1. Screw

5. Clamp the control cable to the cable holders.
▶ **Fig.6:** 1. Cable holder 2. Control cable

NOTICE: Make sure that the control cable is securely fixed to the cable holders.

Installing the end nozzle

Align the triangle mark on the end nozzle with that on the swivel pipe, then attach the end nozzle to the swivel pipe, and then turn the end nozzle to lock it into place.
▶ **Fig.7:** 1. Triangle mark 2. End nozzle 3. Swivel pipe

To remove the end nozzle, perform the installation procedure in reverse.

NOTE: The length of the nozzle can be changed by moving the nozzle as shown in the figure.

- ▶ **Fig.8:** 1. End nozzle 2. Swivel pipe

Installing the flat nozzle or extension nozzle

Optional accessory

NOTE: If the end nozzle is installed, remove it before installing the adapter pipe.

1. Align the triangle mark on the adapter pipe with that on the swivel pipe, then attach the adapter pipe to the swivel pipe, and then turn it to lock it into place.
▶ **Fig.9:** 1. Triangle mark 2. Adapter pipe 3. Swivel pipe

2. Align the triangle mark on the flat nozzle or extension nozzle with that on the adapter pipe, then attach the flat nozzle or extension nozzle to the adapter pipe, and then turn it to lock it into place.

- **Fig.10:** 1. Flat nozzle 2. Extension nozzle
3. Adapter pipe 4. Triangle mark

To remove the adapter pipe, flat nozzle, or extension nozzle, perform the installation procedure in reverse.

Adjusting the belt and shoulder harness

1. Put on the machine, then lock the buckle of the waist belt, and then adjust the length of the waist belt.

- **Fig.11:** 1. Buckle

2. Adjust the length of the shoulder harness.

- **Fig.12:** 1. Shoulder harness

Adjusting the control lever position

Loosen the clamp screw. Move the control handle along the swivel pipe to the most comfortable position, and then tighten the clamp screw.

- **Fig.13:** 1. Control handle 2. Swivel pipe 3. Clamp screw

FUNCTIONAL DESCRIPTION

CAUTION: Always be sure that the machine is switched off and the battery cartridge is removed before adjusting or checking function on the machine.

Installing or removing portable power pack

CAUTION: Always switch off the machine before installing or removing the portable power pack.

CAUTION: Hold the machine and the portable power pack firmly when installing or removing portable power pack. Failure to hold them firmly may cause them to slip off your hands and result in damage to the machine and portable power pack and a personal injury.

CAUTION: Make sure that the portable power pack is securely installed to the machine. If not, it may accidentally fall out of the machine, causing injury to you or someone around you.

CAUTION: Before operation, make sure that the cord is securely attached to the cord holders and the socket is inserted into the plug all the way.

1. Pull out the cord to the direction as shown in the figure. When pulling out the cord, be sure to set the cord in the holders as shown in the figure.

- **Fig.14:** 1. Cord 2. Holder

2. Install the portable power pack to the machine as shown in the figure.

- **Fig.15:** 1. Portable power pack

CAUTION: Be careful not to pinch your fingers or thumbs between the portable power pack and the machine when installing the portable power pack.

CAUTION: Make sure that the portable power pack is securely fixed to the machine. Otherwise, the portable power pack may fall when you put on the machine or use the machine, and cause an injury. If you can see the red indicator as shown in the figure, the portable power pack is not locked completely.

- **Fig.16:** 1. Red indicator

CAUTION: When removing the portable power pack, press the lock button while holding the handle firmly.

- **Fig.17:** 1. Handle 2. Lock button

3. Attach the cord to the cord holders as shown in the figure.

- **Fig.18:** 1. Cord holder 2. Cord

4. Open the plug cover, then align the arrow mark on the socket with that on the machine, and then insert the socket into the plug all the way.

- **Fig.19:** 1. Plug cover 2. Socket

NOTICE: Do not insert the socket forcibly. If the socket cannot be inserted easily, it is not being inserted correctly.









NOTICE: When disconnecting the socket from the plug, do not hold the cord but hold the socket. Otherwise, the cord may be damaged and cause a malfunction of the machine.

To remove the portable power pack, perform the installation procedure in reverse.

Indicating the remaining battery capacity

- **Fig.20:** 1. Battery indicator 2. Check button

Press the check button to indicate the remaining battery capacity.

Battery indicator status			Remaining battery capacity
On	Off	Blinking	
			50% to 100%
			20% to 50%
			0% to 20%

NOTE: The indicator lamp for remaining battery capacity is just for a reference. The actual battery capacity may differ depending on the usage conditions or ambient temperature.

NOTE: While the machine is in operation, the indicator lamp does not light up even if you press the check button.

NOTE: The lamp automatically goes off after a few seconds.

Machine/battery protection system

The machine is equipped with a machine/battery protection system. This system automatically cuts off power to the motor to extend machine and battery life. The machine will automatically stop during operation if the machine or battery is placed under one of the following conditions:

Overload protection

When the battery is operated in a manner that causes it to draw an abnormally high current, the machine automatically stops and the main power lamp blinks in green. In this situation, turn the machine off and stop the application that caused the machine to become overloaded. Then turn the machine on to restart.

NOTE: The main power lamp also blinks in green and the machine automatically stops if the machine is operated for a long time continuously. In this case, release the switch trigger and return the control lever fully, and then pull the switch trigger again to restart the machine.

Overheat protection

When the machine or battery is overheated, the machine stops automatically and the main power lamp lights up in red. In this case, let the machine and battery cool before turning the machine on again.

NOTE: The main power lamp blinks in red when the battery is overheated.

Overdischarge protection

When the battery capacity is not enough, the machine stops automatically and the main power lamp blinks in red. In this case, remove the battery from the machine and charge the battery or change the battery to fully charged one.

Protections against other causes

Protection system is also designed for other causes that could damage the machine and allows the machine to stop automatically. Take all the following steps to clear the causes, when the machine has been brought to a temporary halt or stop in operation.

1. Turn the machine off, and then turn it on again to restart.
2. Charge the battery(ies) or replace it/them with recharged battery(ies).
3. Let the machine and battery(ies) cool down.

If no improvement can be found by restoring protection system, then contact your local Makita Service Center.

NOTICE: If the machine stops due to a cause not described above, refer to the section for troubleshooting.

Main power switch

⚠WARNING: Always turn off the main power switch when not in use.

To turn on the machine, press the main power switch. To turn off, press the main power switch again.

► **Fig.21:** 1. Main power lamp 2. Main power switch

NOTE: The machine employs the auto power-off function. To avoid unintentional start up, the main power switch will automatically shut down when the machine is not operated for a certain period after the main power switch is turned on.

NOTE: If the main power lamp lights up in red or blinks in red or green, refer to the instructions for machine/battery protection system.

Switch action

⚠WARNING: Before installing the portable power pack to the machine, always check to see that the switch trigger actuates properly and returns to the "OFF" position when released.

To start the machine, simply pull the switch trigger. The speed increases by increasing pressure on the switch trigger. Release the switch trigger to stop.

► **Fig.22:** 1. Switch trigger

Cruise control function

The cruise control function allows the operator to maintain a constant speed without pulling the trigger. To increase the speed, turn the control lever forward. To decrease the speed, turn the control lever backward.

► **Fig.23:** 1. Control lever

Electronic function

The machine is equipped with the electronic function for easy operation.

- Constant speed control
The speed control function provides the constant rotation speed regardless of load conditions.

Accidental re-start preventive function

When you turn on the machine while pulling the switch trigger, the machine does not start and the main power lamp blinks in green. To start the machine, first release the switch trigger and return the control lever fully, and then turn on the machine.

OPERATION

⚠ CAUTION: When putting on the machine, be sure to put shoulder harness on your both shoulders. Otherwise, the machine may fall when you put on or use the machine, and cause an injury.

⚠ CAUTION: When putting on the machine, be sure to put on the machine on your back. Otherwise, the machine may fall during operation and cause an injury.

⚠ CAUTION: Do not place the machine on the ground while it is running. Sand or dust may enter from suction inlet and cause a malfunction or personal injury.

1. Press the power button on the portable power pack. The main power lamp will light up.

► **Fig.24:** 1. Power button 2. Main power lamp

2. Put on the shoulder harness of the machine and lock the buckle on the waist belt.

3. Press the main power switch to turn on the machine.

The machine is ready to operate. The machine will run when you pull the switch trigger.

► **Fig.25:** 1. Main power switch

Hold the control handle firmly and perform the blowing operation by moving it around slowly. When blowing around building, big stone or vehicle, direct the nozzle away from them. When performing an operation in a corner, start from the corner and then move to wide area.

► **Fig.26**

When setting down the machine, unlock the buckle of the waist belt, and then set down the machine slowly.

► **Fig.27:** 1. Buckle

MAINTENANCE

⚠ CAUTION: Always be sure that the machine is switched off and the battery cartridge is removed before attempting to perform inspection or maintenance.

To maintain product SAFETY and RELIABILITY, repairs, any other maintenance or adjustment should be performed by Makita Authorized or Factory Service Centers, always using Makita replacement parts.

Cleaning the machine

NOTICE: Never use gasoline, benzine, thinner, alcohol or the like. Discoloration, deformation or cracks may result.

Clean the machine by wiping off dust with a dry cloth or one dipped in soapy water and wrung out.

Remove dust or dirt from the suction inlet.

► **Fig.28:** 1. Suction inlet

Storage

NOTICE: Be sure to close the plug cover before storage. If the plug cover is opened or not fully closed, dust may enter the machine and cause a malfunction of machine.

Before storing the machine, pull out the socket from the plug and perform full maintenance. Store the machine in a place out of the reach of children and not exposed to moisture, rain, or direct sunlight.

You can connect the band of the pipe to the machine as shown in the figure to stand up the pipe.

► **Fig.29:** 1. Socket 2. Plug cover 3. Band

TROUBLESHOOTING

Before asking for repairs, conduct your own inspection first. If you find a problem that is not explained in the manual, do not attempt to dismantle the machine. Instead, ask Makita Authorized Service Centers, always using Makita replacement parts for repairs.

State of abnormality	Probable cause (malfunction)	Remedy
Motor does not run.	Battery is not installed.	Install the battery.
	Battery problem (under voltage)	Recharge the battery. If recharging is not effective, replace battery.
	The drive system does not work correctly.	Ask your local authorized service center for repair.
Motor stops running after a little use.	Battery's charge level is low.	Recharge the battery. If recharging is not effective, replace battery.
	Overheating.	Stop using the machine to allow it to cool down.
The machine does not reach the maximum speed.	Battery is installed improperly.	Install the battery as described in this manual.
	Battery power is dropping.	Recharge the battery. If recharging is not effective, replace battery.
	The drive system does not work correctly.	Ask your local authorized service center for repair.
Abnormal vibration: ⇒ stop the machine immediately!	The drive system does not work correctly.	Ask your local authorized service center for repair.
Motor cannot stop: ⇒ Remove the battery immediately!	Electric or electronic malfunction.	Remove the battery and ask your local authorized service center for repair.

OPTIONAL ACCESSORIES

⚠ CAUTION: These accessories or attachments are recommended for use with your Makita product specified in this manual. The use of any other accessories or attachments might present a risk of injury to persons. Only use accessory or attachment for its stated purpose.

If you need any assistance for more details regarding these accessories, ask your local Makita Service Center.

- Extension nozzle
- Flat nozzle
- Adapter pipe
- Makita genuine battery and charger

NOTE: Some items in the list may be included in the product package as standard accessories. They may differ from country to country.

SPÉCIFICATIONS

Modèle :		UB002C
Capacités	Volume d'air	0 - 19,0 m ³ /min
	Vitesse de l'air (moyenne)	0 - 60,0 m/s
	Vitesse de l'air (max.)	0 - 71,7 m/s
Dimensions (L x P x H) (base d'extrémité incluse)		1 368 mm x 694 mm x 715 mm
Tension nominale		36 V - 40 V c.c. max.
Poids net		15,9 - 16,1 kg
Degré de protection		IPX4

- Étant donné l'évolution constante de notre programme de recherche et de développement, les spécifications contenues dans ce manuel sont sujettes à modification sans préavis.
- Les spécifications peuvent varier suivant les pays.
- Le poids peut être différent selon les accessoires, notamment la batterie. Les associations la plus légère et la plus lourde, conformément à la procédure EPTA 01/2014, sont indiquées dans le tableau.







Support d'alimentation portable applicable

PDC1200

⚠ AVERTISSEMENT : N'utilisez que les supports d'alimentation portables répertoriés ci-dessus. L'utilisation de n'importe quel autre support d'alimentation portable peut provoquer des blessures et/ou un incendie.

Symboles

Vous trouverez ci-dessous les symboles susceptibles d'être utilisés pour l'appareil. Veuillez à comprendre leur signification avant toute utilisation.

	Veillez être prudent et rester attentif.
	Lire le mode d'emploi.
	Gardez vos mains à l'écart des pièces en rotation.
	Les cheveux longs risquent de se prendre dans les pièces en mouvement.
	Tenez les personnes à l'écart.
	Porter des lunettes de protection et un serre-tête antibruit.
	Ne pas exposer à l'humidité.



Pour les pays de l'Union européenne uniquement
En raison de la présence de composants dangereux dans l'équipement, les déchets d'équipements électriques et électroniques, les accumulateurs et les batteries peuvent avoir un impact négatif sur l'environnement et la santé humaine.

Ne jetez pas les appareils électriques et électroniques ou les batteries avec les ordures ménagères !
Conformément à la directive européenne relative aux déchets d'équipements électriques et électroniques et aux déchets d'accumulateurs et de batteries, ainsi qu'à son adaptation à la législation nationale, les déchets d'équipements électriques, les batteries et les accumulateurs doivent être collectés séparément et déposés dans un point de collecte distinct pour déchets urbains, conformément aux réglementations en matière de protection de l'environnement.
Cela est indiqué par le symbole de la poubelle à roulettes barrée sur l'équipement.



Niveau de puissance sonore garanti selon la directive européenne sur le bruit dans l'environnement.



Niveau de puissance sonore selon la réglementation australienne NSW sur le contrôle du bruit

Utilisations

La machine est conçue pour souffler la poussière.

À propos de ce mode d'emploi

Le terme « batterie » dans ce manuel d'instructions fait référence au « support d'alimentation portable ».

Bruit

Niveau de bruit pondéré A typique, déterminé selon EN50636-2-100 :

Niveau de pression sonore (L_{pA}) : 80,9 dB (A)

Incertitude (K) : 2,0 dB (A)

Niveau de puissance sonore (L_{WA}) : 95,5 dB (A)

Incertitude (K) : 1,7 dB (A)

NOTE : La ou les valeurs d'émission de bruit déclarées ont été mesurées conformément à la méthode de test standard et peuvent être utilisées pour comparer les outils entre eux.

NOTE : La ou les valeurs d'émission de bruit déclarées peuvent aussi être utilisées pour l'évaluation préliminaire de l'exposition.

⚠ AVERTISSEMENT : Portez un serre-tête antibruit.

⚠ AVERTISSEMENT : L'émission de bruit lors de l'usage réel de l'outil électrique peut être différente de la ou des valeurs déclarées, suivant la façon dont l'outil est utilisé, particulièrement selon le type de pièce usinée.

⚠ AVERTISSEMENT : Les mesures de sécurité à prendre pour protéger l'utilisateur doivent être basées sur une estimation de l'exposition dans des conditions réelles d'utilisation (en tenant compte de toutes les composantes du cycle d'utilisation, comme par exemple le moment de sa mise hors tension, lorsqu'il tourne à vide et le moment de son déclenchement).

Vibrations

Valeur totale de vibrations (somme de vecteur triaxial) déterminée selon EN50636-2-100 :

Mode de travail : fonctionnement à vide

Émission de vibrations (a_h) : 2,5 m/s² ou moins

Incertitude (K) : 1,5 m/s²

NOTE : La ou les valeurs de vibration totales déclarées ont été mesurées conformément à la méthode de test standard et peuvent être utilisées pour comparer les outils entre eux.

NOTE : La ou les valeurs de vibration totales déclarées peuvent aussi être utilisées pour l'évaluation préliminaire de l'exposition.

⚠ AVERTISSEMENT : L'émission de vibrations lors de l'usage réel de l'outil électrique peut être différente de la ou des valeurs déclarées, suivant la façon dont l'outil est utilisé, particulièrement selon le type de pièce usinée.

⚠ AVERTISSEMENT : Les mesures de sécurité à prendre pour protéger l'utilisateur doivent être basées sur une estimation de l'exposition dans des conditions réelles d'utilisation (en tenant compte de toutes les composantes du cycle d'utilisation, comme par exemple le moment de sa mise hors tension, lorsqu'il tourne à vide et le moment de son déclenchement).

Déclaration de conformité CE

Pour les pays européens uniquement

La déclaration de conformité CE est fournie en Annexe A à ce mode d'emploi.

CONSIGNES DE SÉCURITÉ

Consignes de sécurité générales pour outils électriques

⚠ AVERTISSEMENT : Veuillez lire les consignes de sécurité, instructions, illustrations et spécifications qui accompagnent cet outil électrique. Le non-respect de toutes les instructions indiquées ci-dessous peut entraîner une électrocution, un incendie et/ou de graves blessures.

Conservez toutes les mises en garde et instructions pour référence ultérieure.

Le terme « outil électrique » dans les avertissements fait référence à l'outil électrique alimenté par le secteur (avec cordon d'alimentation) ou à l'outil électrique fonctionnant sur batterie (sans cordon d'alimentation).

Consignes de sécurité pour souffleur à batterie dorsale

⚠ AVERTISSEMENT : Lisez toutes les consignes de sécurité et toutes les instructions. Il y a un risque d'électrocution, d'incendie et/ou de graves blessures si les mises en garde et les instructions ne sont pas respectées.

Conservez toutes les mises en garde et instructions pour référence ultérieure.

Formation

1. Lisez attentivement les instructions. Familiarisez-vous avec les commandes et la bonne utilisation du souffleur.
2. Ne laissez en aucun cas les enfants, les personnes aux facultés physiques, sensorielles ou mentales diminuées ou sans expérience ni expertise ou les personnes qui ne sont pas familiarisées avec ces instructions utiliser le souffleur. Les réglementations locales peuvent limiter l'âge de l'utilisateur.
3. N'utilisez jamais le souffleur alors que des personnes, et tout particulièrement des enfants, ou des animaux domestiques se trouvent à proximité.
4. Gardez à l'esprit que l'utilisateur est responsable des accidents ou risques encourus par les personnes ou leur propriété.

Préparatifs

1. Portez toujours des chaussures résistantes et un pantalon long pendant l'utilisation du souffleur.
2. Ne portez pas de vêtements amples ou de bijoux qui peuvent être happés par l'entrée d'air. Maintenez les cheveux longs à l'écart des entrées d'air.
3. Pour protéger vos yeux des blessures lorsque vous utilisez un outil électrique, portez toujours des lunettes de protection, lesquelles doivent être conformes à ANSI Z87.1 aux États-Unis, EN 166 en Europe ou AS/NZS 1336 en Australie/Nouvelle-Zélande. En Australie/Nouvelle-Zélande, la loi exige également le port d'un écran facial pour se protéger le visage.

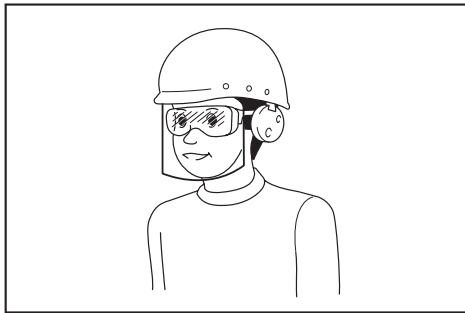

L'employeur est responsable d'imposer le port d'équipements de sécurité appropriés par les utilisateurs de l'outil et par les autres personnes se trouvant à proximité de la zone de travail.

4. Il est recommandé de porter un écran facial pour éviter les irritations dues à la poussière.
5. Pendant l'utilisation de la machine, toujours porter des chaussures antidérapantes et de protection. Porter des bottes ou des chaussures de sécurité fermées et antidérapantes permet de réduire le risque de blessure.

Fonctionnement

1. Éteignez le souffleur, retirez la batterie et assurez-vous que toutes les pièces mobiles sont parfaitement arrêtées
 - chaque fois que vous laissez le souffleur sans surveillance ;
 - avant de débloquer l'outil ;
 - avant d'effectuer la vérification, le nettoyage ou l'entretien du souffleur ;
 - si le souffleur se met à vibrer de façon anormale.
2. N'utilisez le souffleur qu'à la lumière du jour ou sous un bon éclairage artificiel.
3. Ne vous penchez pas trop loin et maintenez constamment une bonne assise et un bon équilibre.
4. Assurez-vous toujours d'être en position stable dans les pentes.
5. Ne courez jamais ; marchez.

6. Assurez-vous que toutes les entrées d'air de refroidissement ne sont pas obstruées par des débris.
7. Ne soufflez jamais de débris en direction des personnes.
8. Utilisez le souffleur dans la position recommandée et sur une surface ferme.
9. N'utilisez pas le souffleur en hauteur.
10. Ne pointez jamais la buse en direction d'une personne à proximité lorsque vous utilisez le souffleur.
11. Ne bloquez jamais l'entrée d'aspiration et/ou la sortie du souffleur.
 - Prenez garde de ne pas bloquer l'entrée d'aspiration ou la sortie du souffleur avec de la poussière ou de la saleté lorsque vous travaillez dans une zone poussiéreuse.
 - N'utilisez pas de buses autres que celles fournies par Makita.
 - N'utilisez pas le souffleur pour gonfler des ballons, un bateau pneumatique ou autre.
12. N'utilisez pas le souffleur près de fenêtres ouvertes, etc.
13. Il est recommandé d'utiliser le souffleur uniquement à des heures raisonnables : pas tôt le matin ni tard le soir lorsque vous risquez de déranger les gens.
14. Il est recommandé de séparer les débris à l'aide d'un râteau ou d'un balai avant de les souffler.
15. Il est recommandé d'utiliser la buse longue afin que le jet d'air soit soufflé près du sol.
16. Si le souffleur heurte un corps étranger ou démarre en faisant un bruit anormal ou en vibrant, éteignez-le immédiatement pour l'arrêter. Retirez la batterie du souffleur et vérifiez l'absence de dommages avant de redémarrer et d'utiliser le souffleur. Si le souffleur est endommagé, demandez à votre centre de service après-vente Makita agréé de le réparer.
17. N'insérez pas les doigts ou d'autres objets dans l'entrée d'aspiration ou la sortie du souffleur.
18. Évitez les démarrages intempestifs. Assurez-vous que l'interrupteur est en position d'arrêt avant d'insérer la batterie, de ramasser ou de transporter le souffleur. Transporter le souffleur en ayant le doigt sur l'interrupteur ou l'allumer alors que l'interrupteur est en position de marche est source d'accidents.
19. Ne soufflez jamais de matières dangereuses, comme des clous, des débris de verre ou des lames.
20. N'utilisez pas le souffleur à proximité de matériaux inflammables.
21. Évitez d'utiliser le souffleur pendant une période prolongée dans un environnement à basse température.
22. N'utilisez pas la machine en cas d'orage.
23. Lorsque vous utilisez la machine sur un sol boueux, une pente trempée ou un endroit glissant, faites attention de ne pas perdre l'équilibre.

24. **N'utilisez pas la machine par mauvais temps avec une visibilité réduite.** Le non-respect de cette précaution pourrait entraîner votre chute ou un fonctionnement incorrect en raison de la faible visibilité.
25. **Ne plongez pas la machine dans une flaque.**
26. **Ne laissez pas la machine sans surveillance à l'extérieur sous la pluie.**
27. **N'utilisez pas la machine dans la neige.**
28. **Pendant le fonctionnement, éloignez le cordon des obstacles. Si le cordon est coincé par des obstacles, il peut provoquer de graves blessures.**
3. **Lorsque vous n'utilisez pas la batterie, tenez-la à l'écart des objets métalliques, comme des trombones, pièces de monnaie, clés, clous, vis ou autres petits objets métalliques, susceptibles de créer une connexion entre deux bornes.** Court-circuiter les bornes d'une batterie entre elles peut provoquer des brûlures ou un incendie.
4. **Dans des conditions d'utilisation inadéquate, il peut y avoir une fuite de l'électrolyte de la batterie. Le cas échéant, évitez tout contact avec ce liquide. En cas de contact accidentel, rincez à l'eau. Si le liquide pénètre dans les yeux, consultez par ailleurs un médecin.** Le liquide s'échappant de la batterie peut provoquer une irritation ou des brûlures.

Entretien et rangement

1. **Gardez tous les écrous, boulons et vis bien serrés pour assurer le fonctionnement sûr du souffleur.**
2. **Si les pièces sont usées ou endommagées, remplacez-les par des pièces fournies par Makita.**
3. **Rangez le souffleur dans un endroit sec hors de la portée des enfants.**
4. **Lorsque vous arrêtez le souffleur pour inspection, entretien, rangement ou changement d'accessoire, éteignez-le et assurez-vous que toutes les pièces mobiles sont parfaitement arrêtées, et retirez la batterie. Laissez refroidir le souffleur avant toute intervention. Entretenez le souffleur avec soin et gardez-le propre.**
5. **Laissez toujours refroidir le souffleur avant de le ranger.**
6. **N'exposez pas le souffleur à la pluie. Rangez-le à l'intérieur.**
7. **Lorsque vous soulevez le souffleur, assurez-vous de plier les genoux et prenez soin de ne pas vous blesser le dos.**
8. **Lorsque vous lavez la machine, ne laissez pas l'eau pénétrer dans le mécanisme électrique comme la batterie, le moteur et les bornes.**
9. **Lorsque vous rangez la machine, évitez les endroits exposés aux rayons directs du soleil ou à la pluie, et rangez-la dans un endroit tempéré et sec.**
10. **Lorsque vous transportez la machine, veillez à la tenir fermement par sa poignée.**
11. **Lorsque vous transportez la machine, prenez garde de ne pas coincer le cordon dans des obstacles.**
5. **N'utilisez pas une batterie ou un outil s'ils sont endommagés ou modifiés.** Une batterie endommagée ou modifiée peut avoir un comportement imprévisible susceptible d'entraîner un incendie, une explosion ou des blessures.
6. **N'exposez pas la batterie ou l'outil au feu ou à une température excessive.** L'exposition au feu ou à une température supérieure à 130 °C peut provoquer une explosion.
7. **Respectez toutes les instructions de charge et ne chargez pas la batterie ou l'outil en dehors de la plage de température indiquée dans les instructions.** Une charge incorrecte ou à une température en dehors de la plage indiquée peut endommager la batterie et augmenter le risque d'incendie.

Sécurité électrique et sécurité des batteries

Utilisation et entretien des outils fonctionnant sur batterie

1. **Rechargez la batterie uniquement avec le chargeur spécifié par le fabricant.** Un chargeur qui est adapté à un type spécifique de batterie peut présenter un risque d'incendie s'il est utilisé avec un autre type de batterie.
2. **Utilisez un outil électrique uniquement avec la batterie spécifiquement indiquée.** L'utilisation de toute autre batterie peut présenter un risque de blessure et d'incendie.
1. **Ne jetez pas la ou les batteries au feu.** L'élément de la pile pourrait exploser. Consultez les codes locaux pour de possibles instructions de mise au rebut spéciales.
2. **N'ouvrez ni ne manipulez la ou les batteries.** L'électrolyte qui s'échappe de la batterie est corrosif et peut irriter la peau ou les yeux. Il peut être toxique en cas d'ingestion.
3. **Ne chargez pas la batterie sous la pluie ou dans un endroit mouillé.**
4. **Ne pas charger la batterie à l'extérieur.**
5. **Ne manipulez pas le chargeur, y compris la fiche du chargeur et les bornes du chargeur avec les mains mouillées.**
6. **Ne remplacez pas la batterie avec les mains mouillées.**
7. **Ne remplacez pas la batterie sous la pluie.**
8. **Ne mouillez pas la borne de la batterie avec un liquide comme de l'eau, ni ne plongez la batterie dans un liquide. Ne laissez pas la batterie sous la pluie et évitez de charger, utiliser ou ranger la batterie dans un endroit humide ou mouillé.** Si la borne est mouillée ou si un liquide pénètre à l'intérieur de la batterie, un court-circuit est possible et risque de provoquer une surchauffe, un incendie ou une explosion.
9. **Après avoir retiré la batterie de la machine ou du chargeur, veillez à la ranger dans un endroit sec.**
10. **Si la batterie est mouillée, videz l'eau à l'intérieur, puis essuyez-la avec un chiffon sec. Séchez complètement la batterie dans un endroit sec avant utilisation.**

Dépannage

1. **Confiez la réparation de votre outil électrique à un réparateur qualifié qui utilise des pièces de rechange identiques.** La sécurité de l'outil électrique sera ainsi préservée.
2. **Ne dépannez jamais les batteries endommagées.** Le dépannage des batteries doit être effectué uniquement par le fabricant ou un dépanneur agréé.

CONSERVEZ CES INSTRUCTIONS.

⚠AVERTISSEMENT : NE vous laissez PAS tromper (au fil d'une utilisation répétée) par un sentiment d'aisance et de familiarité avec le produit, en négligeant le respect rigoureux des consignes de sécurité qui accompagnent le produit en question.

La MAUVAISE UTILISATION de l'outil ou l'ignorance des consignes de sécurité indiquées dans ce mode d'emploi peut entraîner de graves blessures.

Consignes de sécurité importantes pour la batterie

1. **Avant d'utiliser la batterie, lisez toutes les instructions et précautions relatives (1) au chargeur de batterie, (2) à la batterie, et (3) au produit utilisant la batterie.**
2. **Ne désassemblez pas et ne modifiez pas la batterie.** Cela pourrait entraîner un incendie, une chaleur excessive ou une explosion.
3. **Cessez immédiatement l'utilisation si le temps de fonctionnement devient excessivement court.** Il y a risque de surchauffe, de brûlures, voire d'explosion.
4. **Si l'électrolyte pénètre dans vos yeux, rincez-les à l'eau claire et consultez immédiatement un médecin.** Il y a risque de perte de la vue.
5. **Ne court-circuitez pas la batterie :**
 - (1) **Ne touchez les bornes avec aucun matériau conducteur.**
 - (2) **Évitez de ranger la batterie dans un conteneur avec d'autres objets métalliques, par exemple des clous, des pièces de monnaie, etc.**
 - (3) **N'exposez pas la batterie à l'eau ou à la pluie.**

Un court-circuit de la batterie peut provoquer une intensité de courant élevée, une surchauffe, parfois des brûlures et même une panne.
6. **Ne rangez ni n'utilisez l'outil et la batterie dans un endroit où la température risque d'atteindre ou de dépasser 50 °C.**
7. **Ne jetez pas la batterie au feu même si elle est sérieusement endommagée ou complètement épuisée. La batterie peut exploser au contact du feu.**
8. **Abstenez-vous de clouer, couper, écraser, jeter, laisser tomber la batterie, ou de la heurter contre un objet dur.** Cela pourrait entraîner un incendie, une chaleur excessive ou une explosion.

9. **N'utilisez pas la batterie si elle est endommagée.**
10. **Les batteries au lithium-ion contenues sont soumises aux exigences de la législation sur les marchandises dangereuses.**

Lors du transport commercial par des tiers parties ou des transitaires par exemple, des exigences spécifiques en matière d'étiquetage et d'emballage doivent être respectées.

Pour la préparation de l'article expédié, il est nécessaire de consulter un expert en matériau dangereux. Veuillez également respecter les réglementations nationales susceptibles d'être plus détaillées.

Recouvrez les contacts exposés avec du ruban adhésif ou du ruban de masquage et emballez la batterie de telle sorte qu'elle ne puisse pas bouger dans l'emballage.
11. **Lors de la mise au rebut de la batterie, retirez-la de l'outil et jetez-la en lieu sûr. Suivez les réglementations locales en matière de mise au rebut des batteries.**
12. **Utilisez les batteries uniquement avec les produits spécifiés par Makita.** L'insertion de batteries dans des produits non conformes peut provoquer un incendie, une chaleur excessive, une explosion ou une fuite de l'électrolyte.
13. **Lorsque vous n'utilisez pas l'outil pendant une période prolongée, la batterie doit être retirée de l'outil.**
14. **Pendant et après l'utilisation, la batterie peut chauffer, ce qui peut entraîner des brûlures, y compris en cas de température relativement basse. Manipulez les batteries chaudes avec précaution.**
15. **Ne touchez pas la borne de l'outil immédiatement après utilisation car elle peut être assez chaude pour provoquer des brûlures.**
16. **Évitez que des copeaux, de la poussière ou du sol adhérent aux bornes, aux trous et aux rainures de la batterie.** Cela peut provoquer un échauffement, un incendie, une explosion ou un dysfonctionnement de l'outil ou de la batterie, ce qui peut entraîner des brûlures ou des blessures.
17. **À moins que l'outil prenne en charge un tel usage, n'utilisez pas la batterie à proximité de lignes électriques haute tension.** Cela pourrait entraîner un dysfonctionnement ou casser l'outil ou la batterie.
18. **Conservez la batterie hors de portée des enfants.**

CONSERVEZ CES INSTRUCTIONS.

⚠ATTENTION : N'utilisez que des batteries Makita d'origine. L'utilisation de batteries de marque autre que Makita ou de batteries modifiées peut provoquer l'explosion des batteries, ce qui présente un risque d'incendie, de dommages matériels et corporels. Cela annulera également la garantie Makita pour l'outil et le chargeur Makita.

Conseils pour assurer la durée de vie optimale de la batterie

1. Chargez la batterie avant qu'elle ne soit complètement déchargée. Arrêtez toujours l'outil et rechargez la batterie quand vous remarquez que la puissance de l'outil diminue.
2. Ne rechargez jamais une batterie complètement chargée. La surcharge réduit la durée de service de la batterie.
3. Chargez la batterie à une température ambiante comprise entre 10 °C et 40 °C. Avant de charger une batterie chaude, laissez-la refroidir.
4. Lorsque vous n'utilisez pas la batterie, retirez-la de l'outil ou du chargeur.
5. Rechargez la batterie si elle est restée inutilisée pendant une période prolongée (plus de six mois).

ASSEMBLAGE

⚠ ATTENTION : Vérifiez toujours que la machine est hors tension et que la batterie est retirée avant toute intervention dessus.

Assemblage des tubes du souffleur

1. Desserrez la vis de serrage.
▶ Fig.1: 1. Vis de serrage
2. Installez la manette de commande sur le tube articulé et serrez la vis de serrage.
▶ Fig.2: 1. Manette de commande 2. Tube articulé 3. Vis de serrage

REMARQUE : Prenez soin de ne pas tordre le câble de la manette de commande lorsque vous la fixez sur le tube articulé.

3. Desserrez la vis sur le collier de serrage, puis fixez le collier de serrage sur le tuyau flexible. Fixez le tube articulé sur le tuyau flexible, puis serrez la vis sur le collier de serrage.
▶ Fig.3: 1. Tube articulé 2. Collier de serrage 3. Tuyau flexible
4. Desserrez la vis sur le collier de serrage, puis fixez le collier de serrage sur le tuyau flexible. Fixez le tuyau flexible sur le coude, puis serrez la vis sur le collier de serrage.
▶ Fig.4: 1. Tuyau flexible 2. Collier de serrage 3. Coude

REMARQUE : Assurez-vous que les vis sur le collier de serrage sont tournées dans le sens indiqué sur la figure.

- ▶ Fig.5: 1. Vis
5. Attachez le câble de commande au porte-câbles.
▶ Fig.6: 1. Porte-câbles 2. Câble de commande

REMARQUE : Assurez-vous que le câble de commande est solidement fixé sur le porte-câbles.

Installation de la buse d'extrémité

Alignez le repère triangulaire sur la buse d'extrémité avec celui sur le tube articulé, puis fixez la buse d'extrémité sur le tube articulé, et enfin tournez la buse d'extrémité pour qu'elle se verrouille en place.

- ▶ Fig.7: 1. Repère triangulaire 2. Buse d'extrémité 3. Tube articulé

Pour retirer la buse d'extrémité, effectuez la procédure de pose en sens inverse.

NOTE : La longueur de la buse peut être modifiée en la déplaçant comme illustré sur la figure.

- ▶ Fig.8: 1. Buse d'extrémité 2. Tube articulé

Installation de la buse plate ou de la rallonge de buse

Accessoire en option

NOTE : Si la buse d'extrémité est installée, retirez-la avant d'installer le tuyau adaptateur.

1. Alignez le repère triangulaire sur le tuyau adaptateur avec celui sur le tube articulé, puis fixez le tuyau adaptateur sur le tube articulé, et enfin tournez-le pour qu'il se verrouille en place.
▶ Fig.9: 1. Repère triangulaire 2. Tuyau adaptateur 3. Tube articulé
2. Alignez le repère triangulaire sur la buse plate ou la rallonge de buse avec celui sur le tuyau adaptateur, puis fixez la buse plate ou la rallonge de buse au tuyau adaptateur, et ensuite tournez-la pour la verrouiller en place.
▶ Fig.10: 1. Buse plate 2. Rallonge de buse 3. Tuyau adaptateur 4. Repère triangulaire

Pour retirer le tuyau adaptateur, la buse plate ou la rallonge de buse, effectuez la procédure de pose en sens inverse.

Réglage de la sangle et de la bandoulière

1. Enfilez la machine, fermez la boucle de la ceinture ventrale, puis ajustez la longueur de la ceinture ventrale.
▶ Fig.11: 1. Boucle
2. Ajustez la longueur de la bandoulière.
▶ Fig.12: 1. Bandoulière

Réglage de la position du levier de commande

Desserrez la vis de serrage. Déplacez la manette de commande le long du tube articulé sur la position la plus confortable, puis serrez la vis de serrage.

- ▶ Fig.13: 1. Manette de commande 2. Tube articulé 3. Vis de serrage

DESCRIPTION DU FONCTIONNEMENT

ATTENTION : Assurez-vous toujours que la machine est hors tension et que sa batterie est retirée avant de l'ajuster ou de vérifier son fonctionnement.

Pose ou dépose du support d'alimentation portable

ATTENTION : Éteignez toujours la machine avant de mettre en place ou de retirer le support d'alimentation portable.

ATTENTION : Tenez fermement la machine et le support d'alimentation portable lorsque vous le mettez en place ou le retirez. Si vous ne les tenez pas fermement, ils peuvent vous glisser des mains, et s'abîmer ou vous blesser.

ATTENTION : Assurez-vous que le support d'alimentation portable est solidement installé sur la machine. Sinon, il pourrait tomber accidentellement de la machine, au risque de vous blesser ou de blesser quelqu'un se trouvant à proximité.

ATTENTION : Avant toute utilisation, assurez-vous que le cordon est bien fixé aux porte-cordons et que la fiche est insérée complètement dans la prise.

1. Tirez sur le cordon dans le sens indiqué sur la figure. Lorsque vous tirez sur le cordon, veillez à le placer dans les supports comme illustré sur la figure.
► Fig.14: 1. Cordon 2. Support

2. Installez le support d'alimentation portable sur la machine comme illustré sur la figure.
► Fig.15: 1. Support d'alimentation portable

ATTENTION : Prenez garde de ne pas vous pincer les doigts ou les pouces entre le support d'alimentation portable et la machine lorsque vous installez le support d'alimentation portable.

ATTENTION : Assurez-vous que le support d'alimentation portable est solidement fixé à la machine. Autrement, le support d'alimentation portable peut tomber lorsque vous enflevez ou utilisez la machine, et provoquer des blessures. Si vous pouvez voir l'indicateur rouge comme illustré sur la figure, le support d'alimentation portable n'est pas complètement verrouillé.

► Fig.16: 1. Indicateur rouge

ATTENTION : Lors du retrait du support d'alimentation portable, appuyez sur le bouton de verrouillage tout en tenant fermement la poignée.

► Fig.17: 1. Poignée 2. Bouton de verrouillage

3. Fixez le cordon sur les porte-cordons comme illustré sur la figure.

► Fig.18: 1. Porte-cordon 2. Cordon

4. Ouvrez le cache-prise, alignez la flèche sur la fiche avec celle sur la machine, puis insérez complètement la fiche dans la prise.

► Fig.19: 1. Cache-prise 2. Fiche





REMARQUE : Ne forcez pas pour insérer la fiche. S'il est difficile d'insérer la fiche, c'est qu'elle n'est pas insérée correctement.

REMARQUE : Pour déconnecter la fiche de la prise, ne tirez pas sur le cordon, mais sur la fiche. Autrement, le cordon pourrait être endommagé et provoquer un dysfonctionnement de la machine.

Pour retirer le support d'alimentation portable, effectuez la procédure de pose dans l'ordre inverse.

Indication de la charge restante de la batterie

► Fig.20: 1. Témoin de la batterie 2. Bouton de vérification
Appuyez sur le bouton de vérification pour indiquer la charge restante de la batterie.

Statut du témoin de la batterie			Charge restante de la batterie
Allumé	Éteint	Clignotant	
			50 % à 100 %
			20 % à 50 %
			0 % à 20 %

NOTE : Le voyant lumineux indiquant la charge restante de la batterie est à titre indicatif uniquement. La charge réelle de la batterie peut être différente selon les conditions d'utilisation ou la température ambiante.

NOTE : Pendant le fonctionnement de la machine, le voyant lumineux ne s'allume pas même si vous appuyez sur le bouton de vérification.

NOTE : Le voyant lumineux s'éteint automatiquement au bout de quelques secondes.

Système de protection de la machine/batterie

La machine est dotée d'un système de protection de la machine/batterie. Ce système met automatiquement hors tension le moteur pour accroître l'autonomie de la machine et de la batterie. Si la machine ou la batterie se trouve dans l'une des situations suivantes, la machine cessera automatiquement de fonctionner :

Protection contre la surcharge

Lorsque le mode d'utilisation de la batterie entraîne un appel de courant anormalement élevé, la machine s'arrête automatiquement et le témoin d'alimentation principale clignote en vert. Dans ce cas, éteignez la machine et arrêtez la tâche ayant provoqué sa surcharge. Puis rallumez la machine pour reprendre la tâche.

NOTE : Le témoin d'alimentation principale clignote également en vert et la machine s'arrête automatiquement si la machine fonctionne en continu pendant une période prolongée. Dans ce cas, relâchez la gâchette et ramenez complètement le levier de commande, puis enclenchez la gâchette à nouveau pour redémarrer la machine.

Protection contre la surchauffe

En cas de surchauffe de la machine ou de la batterie, la machine s'arrête automatiquement et le témoin d'alimentation principale s'allume en rouge. Dans ce cas, laissez la machine et la batterie refroidir avant de rallumer la machine.

NOTE : Le témoin d'alimentation principale clignote en rouge lorsque la batterie surchauffe.

Protection contre la décharge totale de la batterie

Si la charge de la batterie est insuffisante, la machine s'arrête automatiquement et le témoin d'alimentation principale clignote en rouge. Dans ce cas, retirez la batterie de la machine et chargez-la, ou bien remplacez la batterie par une batterie complètement chargée.

Protections contre d'autres causes

Le système de protection est également conçu pour d'autres causes qui pourraient endommager la machine et lui permet de s'arrêter automatiquement. Suivez toutes les étapes ci-dessous pour éliminer les causes, lorsque la machine a été arrêtée provisoirement ou a cessé de fonctionner.

1. Éteignez la machine, puis rallumez-la pour la redémarrer.
2. Chargez la ou les batteries ou remplacez-les par des batteries rechargées.
3. Laissez la machine et la ou les batteries refroidir.

En l'absence d'amélioration après avoir rétabli le système de protection, contactez votre centre de service Makita local.

REMARQUE : Si la machine s'arrête en raison d'une cause non décrite ci-dessus, reportez-vous à la section de dépannage.

Interrupteur principal

AVERTISSEMENT : Mettez toujours l'interrupteur principal en position d'arrêt lorsque vous n'utilisez pas l'outil.

Pour allumer la machine, appuyez sur l'interrupteur principal. Pour l'éteindre, appuyez de nouveau sur l'interrupteur principal.

► **Fig.21**: 1. Témoin d'alimentation 2. Interrupteur principal

NOTE : La machine dispose d'une fonction de mise hors tension automatique. Pour éviter tout démarrage intempestif, l'interrupteur principal effectue automatiquement une mise hors tension lorsque la machine n'est pas utilisée pendant un certain temps après actionnement de l'interrupteur principal.

NOTE : Si le témoin d'alimentation principale s'allume en rouge ou clignote en rouge ou en vert, consultez les instructions du système de protection de la machine/batterie.

Fonctionnement de la gâchette

AVERTISSEMENT : Avant d'installer le support d'alimentation portable sur la machine, vérifiez toujours que la gâchette fonctionne correctement et qu'elle revient sur la position « OFF » (arrêt) quand vous la relâchez.

Pour démarrer la machine, il suffit d'enclencher la gâchette. La vitesse augmente à mesure que vous augmentez la pression sur la gâchette. Pour l'arrêter, relâchez la gâchette.

► **Fig.22**: 1. Gâchette

Fonction de régulation automatique de la vitesse

La fonction de régulation automatique de la vitesse vous permet de maintenir une vitesse constante sans avoir à enclencher la gâchette. Pour augmenter la vitesse, tournez le levier de commande vers l'avant. Pour réduire la vitesse, tournez le levier de commande vers l'arrière.

► **Fig.23**: 1. Levier de commande

Fonction électronique

La machine est munie d'une fonction électronique pour faciliter l'utilisation.

- Contrôle de vitesse constante
La fonction de contrôle de la vitesse offre une vitesse de rotation constante quelles que soient les conditions de charge.

Fonction de prévention de redémarrage accidentel

Lorsque vous allumez la machine tout en enclenchant la gâchette, la machine ne démarre pas et le témoin d'alimentation principale clignote en vert. Pour démarrer la machine, commencez par relâcher la gâchette et ramenez complètement le levier de commande, puis allumez la machine.

UTILISATION

ATTENTION : Lorsque vous enflez la machine, veillez à placer la bandoulière sur vos deux épaules. Autrement, la machine peut tomber lorsque vous l'enfilez ou l'utilisez, et provoquer des blessures.

ATTENTION : Lorsque vous enflez la machine, veillez à la placer sur votre dos. Autrement, la machine pourrait tomber pendant l'utilisation et provoquer des blessures.

ATTENTION : Ne posez pas la machine au sol pendant qu'elle fonctionne. Du sable ou de la poussière pourrait pénétrer par l'entrée d'aspiration et entraîner un dysfonctionnement ou des blessures.

1. Appuyez sur le bouton d'alimentation du support d'alimentation portable. Le témoin d'alimentation principale s'allume.

► **Fig.24:** 1. Bouton d'alimentation 2. Témoin d'alimentation principale

2. Enfilez la bandoulière de la machine et fermez la boucle sur la ceinture ventrale.

3. Appuyez sur l'interrupteur d'alimentation principale pour mettre la machine sous tension.

La machine est prête à fonctionner. La machine fonctionnera lorsque vous enfoncez la gâchette.

► **Fig.25:** 1. Interrupteur d'alimentation principale

Tenez fermement la manette de commande et soufflez l'air en la déplaçant lentement autour de vous. Lorsque vous soufflez de l'air à côté d'un bâtiment, d'un gros rocher ou d'un véhicule, ne dirigez pas la buse dessus. Lorsque vous travaillez dans un coin, commencez par l'intérieur du coin, puis éloignez-vous.

► **Fig.26**

Lors du retrait de la machine, débloquez la boucle de la ceinture ventrale, puis retirez lentement la machine.

► **Fig.27:** 1. Boucle

Rangement

REMARQUE : Veillez à fermer le cache-prise avant le rangement. Si le cache-prise est ouvert ou mal fermé, de la poussière peut pénétrer dans la machine et provoquer son dysfonctionnement.

Avant de ranger la machine, sortez la fiche de la prise et réalisez un entretien complet. Rangez la machine dans un endroit hors de portée des enfants et non exposé à l'humidité, la pluie ou les rayons directs du soleil.

Vous pouvez connecter la lanière du tuyau à la machine comme illustré sur la figure pour redresser le tuyau.

► **Fig.29:** 1. Fiche 2. Cache-prise 3. Lanière

ENTRETIEN

⚠ATTENTION : Assurez-vous toujours que la machine est hors tension et que la batterie est retirée avant d'y effectuer tout travail d'inspection ou d'entretien.

Pour assurer la SÉCURITÉ et la FIABILITÉ du produit, toute réparation, tout travail d'entretien ou de réglage doivent être effectués par un centre d'entretien Makita agréé, avec des pièces de rechange Makita.

Nettoyage de la machine

REMARQUE : N'utilisez jamais d'essence, benzine, diluant, alcool ou autre produit similaire. Cela risquerait de provoquer la décoloration, la déformation ou la fissuration de l'outil.

Nettoyez la machine en essuyant la poussière avec un chiffon sec ou un chiffon imbibé d'eau savonneuse bien essoré.

Enlevez la poussière ou la saleté de l'entrée d'aspiration.

► **Fig.28:** 1. Entrée d'aspiration

GUIDE DE DÉPANNAGE

Avant de faire une demande de réparation, effectuez d'abord vous-même une inspection. Si vous rencontrez un problème non documenté dans le mode d'emploi, n'essayez pas de démonter la machine. Demandez plutôt à un centre de service après-vente Makita agréé d'effectuer la réparation au moyen de pièces de rechange Makita.

État d'anomalie	Cause probable (dysfonctionnement)	Solution
Le moteur ne tourne pas.	La batterie n'est pas installée.	Mettez les batteries en place.
	Problème de batterie (sous tension)	Rechargez la batterie. Si vous n'arrivez pas à recharger la batterie, remplacez-la.
	Le mécanisme d'entraînement ne fonctionne pas correctement.	Demandez à votre centre de service après-vente local agréé d'effectuer la réparation.
Le moteur s'arrête au bout d'un court moment.	La charge de la batterie est faible.	Rechargez la batterie. Si vous n'arrivez pas à recharger la batterie, remplacez-la.
	Surchauffe.	Arrêtez d'utiliser la machine pour la laisser refroidir.
La machine n'atteint pas la vitesse maximale.	La batterie n'est pas bien installée.	Installez les batteries comme décrit dans ce manuel.
	La batterie faiblit.	Rechargez la batterie. Si vous n'arrivez pas à recharger la batterie, remplacez-la.
	Le mécanisme d'entraînement ne fonctionne pas correctement.	Demandez à votre centre de service après-vente local agréé d'effectuer la réparation.
Vibration anormale : ⇒ arrêtez immédiatement la machine !	Le mécanisme d'entraînement ne fonctionne pas correctement.	Demandez à votre centre de service après-vente local agréé d'effectuer la réparation.
Le moteur ne peut pas s'arrêter : ⇒ retirez immédiatement la batterie !	Dysfonctionnement électrique ou électronique.	Retirez la batterie et demandez à votre centre de service après-vente local agréé d'effectuer la réparation.

ACCESSOIRES EN OPTION

⚠ ATTENTION : Ces accessoires ou pièces complémentaires sont recommandés pour l'utilisation avec le produit Makita spécifié dans ce manuel. L'utilisation de tout autre accessoire ou pièce complémentaire peut comporter un risque de blessure. N'utilisez les accessoires ou pièces complémentaires qu'aux fins auxquelles ils ont été conçus.

Pour obtenir plus de détails sur ces accessoires, contactez votre centre d'entretien local Makita.

- Rallonge de buse
- Buse plate
- Tuyau adaptateur
- Batterie et chargeur Makita d'origine

NOTE : Il se peut que certains éléments de la liste soient compris dans l'emballage du produit en tant qu'accessoires standard. Ils peuvent varier d'un pays à l'autre.

TECHNISCHE DATEN

Modell:		UB002C
Kapazitäten	Luftmenge	0 - 19,0 m ³ /min
	Luftgeschwindigkeit (durchschnittlich)	0 - 60,0 m/s
	Luftgeschwindigkeit (maximal)	0 - 71,7 m/s
Abmessungen (L x B x H) (mit Enddüse)		1.368 mm x 694 mm x 715 mm
Nennspannung		36 V - 40 V Gleichstrom
Nettogewicht		15,9 - 16,1 kg
Schutzgrad		IPX4

- Wir behalten uns vor, Änderungen der technischen Daten im Zuge der Entwicklung und des technischen Fortschritts ohne vorherige Ankündigung vorzunehmen.
- Die technischen Daten können von Land zu Land unterschiedlich sein.
- Das Gewicht kann abhängig von dem Aufsatz (den Aufsätzen), einschließlich des Akkus, unterschiedlich sein. Die leichteste und die schwerste Kombination, gemäß dem EPTA-Verfahren 01/2014, sind in der Tabelle angegeben.

Anwendbare rückentragbare Akku-Bank

PDC1200

⚠️ WARNUNG: Verwenden Sie nur die oben aufgeführten rückentragbaren Akku-Bänke. Bei Verwendung irgendwelcher anderer rückentragbarer Akku-Bänke besteht Verletzungs- und/oder Brandgefahr.

Symbole

Nachfolgend werden Symbole beschrieben, die für das Gerät verwendet werden können. Machen Sie sich unbedingt vor der Benutzung mit ihrer Bedeutung vertraut.

	Besondere Umsicht und Aufmerksamkeit erforderlich.
	Betriebsanleitung lesen.
	Halten Sie Ihre Hände von rotierenden Teilen fern.
	Langes Haar kann einen Unfall durch Erfassen verursachen.
	Halten Sie Umstehende fern.
	Augen- und Gehörschutz tragen.
	Keiner Feuchtigkeit aussetzen.



Ni-MH
Li-ion

Nur für EU-Länder
Aufgrund des Vorhandenseins gefährlicher Komponenten in der Ausrüstung können Elektro- und Elektronik-Altgeräte, Akkumulatoren und Batterien sich negativ auf die Umwelt und die menschliche Gesundheit auswirken.
Entsorgen Sie Elektro- und Elektronikgeräte oder Batterien nicht mit dem Hausmüll!
In Übereinstimmung mit der Europäischen Richtlinie über Elektro- und Elektronik-Altgeräte, Akkumulatoren und Batterien, verbrauchte Akkumulatoren und Batterien sowie ihrer Anpassung an nationales Recht sollten Elektro-Altgeräte, Batterien und Akkumulatoren gemäß den Umweltschutzbestimmungen getrennt gelagert und zu einer getrennten Sammelstelle für Siedlungsabfälle geliefert werden.
Dies wird durch das am Gerät angebrachte Symbol der durchgestrichenen Abfalltonne auf Rädern angezeigt.



Garantierter Schallleistungspegel gemäß der EU-Richtlinie über Außenlärm.



Schallleistungspegel gemäß der australischen NSW-Lärmschutzverordnung

Vorgesehene Verwendung

Die Maschine ist für das Wegblasen von Staub vorgesehen.

Info zu dieser Gebrauchsanleitung

Der Begriff „Batterie“, „Akku“ oder „Akkupack“ in dieser Betriebsanleitung bezieht sich auf „rückentragbare Akku-Bank“.

Geräusch

Typischer A-bewerteter Geräuschpegel ermittelt gemäß EN50636-2-100:

Schalldruckpegel (L_{pA}): 80,9 dB (A)

Messunsicherheit (K): 2,0 dB (A)

Schalleistungspegel (L_{WA}): 95,5 dB (A)

Messunsicherheit (K): 1,7 dB (A)

HINWEIS: Der (Die) angegebene(n)

Schallemissionswert(e) wurde(n) im Einklang mit der Standardprüfmethode gemessen und kann (können) für den Vergleich zwischen Werkzeugen herangezogen werden.

HINWEIS: Der (Die) angegebene(n)

Schallemissionswert(e) kann (können) auch für eine Vorbewertung des Gefährdungsgrads verwendet werden.

⚠️ WARNUNG: Einen Gehörschutz tragen.

⚠️ WARNUNG: Die Schallemission während der tatsächlichen Benutzung des Elektrowerkzeugs kann je nach der Benutzungsweise des Werkzeugs, und speziell je nach der Art des bearbeiteten Werkstücks, von dem (den) angegebenen Wert(en) abweichen.

⚠️ WARNUNG: Identifizieren Sie Sicherheitsmaßnahmen zum Schutz des Benutzers anhand einer Schätzung des Gefährdungsgrads unter den tatsächlichen Benutzungsbedingungen (unter Berücksichtigung aller Phasen des Arbeitszyklus, wie z. B. Ausschalt- und Leerlaufzeiten des Werkzeugs zusätzlich zur Betriebszeit).

Schwingungen

Schwingungsgesamtwert (Drei-Achsen-Vektorsumme) ermittelt gemäß EN50636-2-100:

Arbeitsmodus: Leerlaufbetrieb

Schwingungsemission (a_v): 2,5 m/s² oder weniger

Messunsicherheit (K): 1,5 m/s²

HINWEIS: Der (Die) angegebene(n)

Vibrationsgesamtwert(e) wurde(n) im Einklang mit der Standardprüfmethode gemessen und kann (können) für den Vergleich zwischen Werkzeugen herangezogen werden.

HINWEIS: Der (Die) angegebene(n)

Vibrationsgesamtwert(e) kann (können) auch für eine Vorbewertung des Gefährdungsgrads verwendet werden.

⚠️ WARNUNG: Die Vibrationsemission während der tatsächlichen Benutzung des Elektrowerkzeugs kann je nach der Benutzungsweise des Werkzeugs, und speziell je nach der Art des bearbeiteten Werkstücks, von dem (den) angegebenen Emissionswert(en) abweichen.

⚠️ WARNUNG: Identifizieren Sie Sicherheitsmaßnahmen zum Schutz des Benutzers anhand einer Schätzung des Gefährdungsgrads unter den tatsächlichen Benutzungsbedingungen (unter Berücksichtigung aller Phasen des Arbeitszyklus, wie z. B. Ausschalt- und Leerlaufzeiten des Werkzeugs zusätzlich zur Betriebszeit).

EG-Konformitätserklärung

Nur für europäische Länder

Die EG-Konformitätserklärung ist als Anhang A in dieser Bedienungsanleitung enthalten.

SICHERHEITSWARNUNGEN

Allgemeine Sicherheitswarnungen für Elektrowerkzeuge

⚠️ WARNUNG: Lesen Sie alle mit diesem Elektrowerkzeug gelieferten Sicherheitswarnungen, Anweisungen, Abbildungen und technischen Daten durch. Eine Missachtung der unten aufgeführten Anweisungen kann zu einem elektrischen Schlag, Brand und/oder schweren Verletzungen führen.

Bewahren Sie alle Warnungen und Anweisungen für spätere Bezugnahme auf.

Der Ausdruck „Elektrowerkzeug“ in den Warnhinweisen bezieht sich auf Ihr mit Netzstrom (mit Kabel) oder Akku (ohne Kabel) betriebenes Elektrowerkzeug.

Sicherheitsanweisungen für Akku-Gebläse

⚠️ WARNUNG: Lesen Sie alle Sicherheitswarnungen und Anweisungen durch. Eine Missachtung der unten aufgeführten Warnungen und Anweisungen kann zu einem elektrischen Schlag, Brand und/oder schweren Verletzungen führen.

Bewahren Sie alle Warnungen und Anweisungen für spätere Bezugnahme auf.

Einarbeitung

1. Lesen Sie die Anweisungen sorgfältig durch. Machen Sie sich mit den Bedienelementen und dem korrekten Gebrauch des Blasgerätes vertraut.
2. Lassen Sie niemals zu, dass Kinder, Personen mit verminderten körperlichen, sensorischen oder geistigen Fähigkeiten oder Mangel an Erfahrung und Kenntnissen, oder Personen, die nicht mit diesen Anweisungen vertraut sind, das Blasgerät benutzen. Örtliche Vorschriften können das Alter der Bedienungsperson einschränken.
3. Betreiben Sie das Blasgerät keinesfalls, während sich Personen, besonders Kinder, oder Haustiere in der Nähe aufhalten.
4. Beachten Sie, dass der Bediener oder Benutzer für Unfälle oder Gefahren verantwortlich ist, die an anderen Personen oder deren Eigentum auftreten.

Vorbereitung

1. Tragen Sie immer kräftiges Schuhwerk und lange Hosen während der Benutzung des Blaserätes.
2. Tragen Sie keine losen Kleidungsstücke oder Schmucksachen, die in den Lufterlass eingesaugt werden könnten. Halten Sie langes Haar von den Lufterlässen fern.
3. Tragen Sie stets eine Schutzbrille, um Ihre Augen bei Verwendung von Elektrowerkzeugen vor Verletzung zu schützen. Die Brille muss der Vorschrift ANSI Z87.1 in den USA, EN 166 in Europa oder AS/NZS 1336 in Australien/Neuseeland entsprechen. In Australien/Neuseeland ist das Tragen eines Gesichtsschutzes gesetzlich vorgeschrieben, um auch Ihr Gesicht zu schützen.

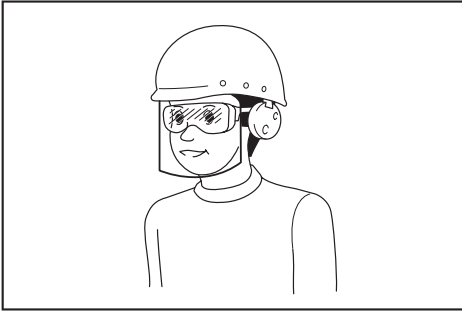

Der Arbeitgeber ist dafür verantwortlich, den Gebrauch von angemessener Schutzausrüstung für die Werkzeugbenutzer und andere Personen im unmittelbaren Arbeitsbereich durchzusetzen.

4. Um eine Reizung der Atemwege durch Staub zu verhindern, wird das Anlegen einer Atemmaske empfohlen.
5. Tragen Sie während des Betriebs der Maschine immer rutschfestes und schützendes Schuhwerk. Rutschfeste Sicherheitstiefel und -schuhe mit geschlossenen Kappen verringern die Verletzungsgefahr.

Betrieb

1. Schalten Sie das Blaserät aus, nehmen Sie den Akku ab, und vergewissern Sie sich, dass alle beweglichen Teile zu einem vollständigen Stillstand gekommen sind,
 - wann immer Sie das Blaserät verlassen.
 - bevor Sie Blockierungen beseitigen.
 - bevor Sie das Blaserät überprüfen, reinigen oder daran arbeiten.
 - falls das Blaserät ungewöhnlich zu vibrieren beginnt.
2. Betreiben Sie das Blaserät nur bei Tageslicht oder hellem Kunstlicht.
3. Übernehmen Sie sich nicht, und behalten Sie stets Ihr Gleichgewicht und Ihren Stand bei.
4. Achten Sie beim Arbeiten auf Hängen stets auf sicheren Stand.
5. Stets gehen, niemals laufen.
6. Halten Sie alle Kühllufterlässe frei von Unrat.
7. Blasen Sie Unrat niemals in die Richtung von Umstehenden.
8. Betreiben Sie das Blaserät in einer empfohlenen Position und auf einer festen Oberfläche.
9. Betreiben Sie das Blaserät nicht an hohen Orten.
10. Richten Sie die Düse während der Benutzung des Blaserätes niemals auf Personen in der Nähe.
11. Blockieren Sie niemals den Saugelass und/oder den Blaseräteauslass.
 - Achten Sie beim Betrieb in staubiger Umgebung darauf, dass der Saugelass oder der Blaseräteauslass nicht mit Staub oder Schmutz blockiert werden.
 - Verwenden Sie keine anderen Düsen außer den von Makita bereitgestellten Düsen.
 - Benutzen Sie das Blaserät nicht, um Bälle, Gummiboote oder dergleichen aufzublasen.
12. Betreiben Sie das Blaserät nicht in der Nähe eines offenen Fensters usw.
13. Es wird empfohlen, das Blaserät nur zu normalen Zeiten zu betreiben - nicht früh morgens oder spät abends, wenn Leute gestört werden könnten.
14. Es wird empfohlen, Rechen und Besen zu benutzen, um Unrat vor dem Blasen aufzulockern.
15. Es wird empfohlen, die Langdüse zu benutzen, damit der Luftstrom in Bodennähe wirken kann.
16. Falls das Blaserät gegen irgendwelche Fremdkörper stößt oder beginnt, ungewöhnliche Geräusche oder Vibrationen abzugeben, schalten Sie das Blaserät unverzüglich aus, um es anzuhalten. Nehmen Sie den Akku vom Blaserät ab, und überprüfen Sie das Blaserät auf Beschädigung, bevor Sie das Blaserät wieder starten und in Betrieb nehmen. Falls das Blaserät beschädigt ist, wenden Sie sich bezüglich einer Reparatur an ein autorisiertes Makita-Servicecenter.
17. Stecken Sie keine Finger oder andere Gegenstände in den Saugelass oder Blaseräteauslass.
18. Verhüten Sie unbeabsichtigtes Einschalten. Vergewissern Sie sich, dass sich der Schalter in der Aus-Stellung befindet, bevor Sie den Akku einsetzen bzw. das Blaserät aufheben oder tragen. Das Tragen des Blaserätes mit dem Finger am Schalter oder das Aktivieren des Blaserätes bei eingeschaltetem Schalter führt zu Unfällen.
19. Blasen Sie niemals gefährliche Materialien, wie z. B. Nägel, Glasbruchstücke oder Messer weg.
20. Betreiben Sie das Blaserät nicht in der Nähe von brennbaren Materialien.
21. Vermeiden Sie längeren Betrieb des Blaserätes in kalten Umgebungen.
22. Benutzen Sie die Maschine nicht, wenn Blitzgefahr besteht.

23. **Wenn Sie die Maschine auf schlammigem Boden, auf einem nassen Hang oder an einem schlüpfrigen Ort benutzen, achten Sie auf Ihren Stand.**
24. **Benutzen Sie die Maschine nicht bei schlechtem Wetter, wo die Sichtverhältnisse eingeschränkt sind.** Anderenfalls kann es zu einem Sturz oder falschem Betrieb wegen schlechter Sichtverhältnisse kommen.
25. **Tauchen Sie die Maschine nicht in einen Tümpel ein.**
26. **Lassen Sie die Maschine nicht unbeaufsichtigt im Freien bei Regen stehen.**
27. **Benutzen Sie die Maschine nicht im Schnee.**
28. **Halten Sie das Kabel während der Arbeit von Hindernissen fern.** Falls das Kabel an Hindernissen hängen bleibt, kann es zu ernsthaften Verletzungen kommen.

Wartung und Lagerung

1. **Halten Sie alle Muttern, Bolzen und Schrauben fest angezogen, um sicherzugehen, dass sich das Blasgerät in gutem Betriebszustand befindet.**
 2. **Falls die Teile verschlissen oder beschädigt sind, ersetzen Sie sie durch von Makita bereitgestellte Teile.**
 3. **Bewahren Sie das Blasgerät an einem trockenen Ort außer Reichweite von Kindern auf.**
 4. **Wenn Sie das Blasgerät für Inspektion, Wartung, Lagerung oder Zubehörwechsel anhalten, schalten Sie das Blasgerät aus, und vergewissern Sie sich, dass alle beweglichen Teile zu einem vollständigen Stillstand gekommen sind, bevor Sie den Akku abnehmen.** Lassen Sie das Blasgerät abkühlen, bevor Sie irgendwelche Arbeiten an dem Blasgerät durchführen. Warten Sie das Blasgerät mit Sorgfalt, und halten Sie es sauber.
 5. **Lassen Sie das Blasgerät immer abkühlen, bevor Sie es lagern.**
 6. **Setzen Sie das Blasgerät keinem Regen aus.** Lagern Sie das Blasgerät in einem Innenraum.
 7. **Wenn Sie das Blasgerät hochheben, beugen Sie unbedingt Ihre Knie, und achten Sie darauf, dass Sie Ihren Rücken nicht verletzen.**
 8. **Achten Sie beim Waschen der Maschine darauf, dass kein Wasser in den elektrischen Mechanismus, wie z. B. Akku, Motor und Anschlüsse, eindringt.**
 9. **Lagern Sie die Maschine nicht an einem Ort, der direktem Sonnenlicht und Regen ausgesetzt ist, sondern an einem Ort, an dem es nicht heiß oder feucht wird.**
 10. **Halten Sie die Maschine beim Tragen am Handgriff der Maschine fest.**
 11. **Achten Sie beim Tragen der Maschine darauf, dass das Kabel nicht an Hindernissen hängen bleibt.**
2. **Benutzen Sie Elektrowerkzeuge nur mit den ausdrücklich vorgeschriebenen Akkus.** Bei Verwendung irgendwelcher anderer Akkus besteht Verletzungs- und Brandgefahr.
 3. **Bewahren Sie den Akku bei Nichtgebrauch nicht zusammen mit Metallgegenständen, wie Büroklammern, Münzen, Schlüsseln, Nägeln, Schrauben, und anderen kleinen Metallteilen auf, welche die Kontakte kurzschließen können.** Kurzschließen der Akkukontakte kann Verbrennungen oder einen Brand verursachen.
 4. **Bei Missbrauch kann Flüssigkeit aus dem Akku austreten.** Vermeiden Sie Kontakt mit dieser Flüssigkeit. Falls Sie versehentlich mit der Flüssigkeit in Berührung kommen, spülen Sie die betroffenen Stellen mit Wasser ab. Falls die Flüssigkeit in die Augen gelangt, suchen Sie zusätzlich ärztliche Hilfe auf. Die vom Akku austretende Flüssigkeit kann Hautreizungen oder Verätzungen verursachen.
 5. **Verwenden Sie keinen Akku und auch kein Werkzeug, der (das) beschädigt oder modifiziert ist.** Beschädigte oder modifizierte Akkus können unvorhersehbares Verhalten zeigen, das zu einem Brand, einer Explosion oder Verletzungsgefahr führen kann.
 6. **Setzen Sie einen Akku oder ein Werkzeug nicht Feuer oder übermäßigen Temperaturen aus.** Bei Einwirkung von Feuer oder Temperaturen über 130 °C kann es zu einer Explosion kommen.
 7. **Befolgen Sie alle Ladeanweisungen, und laden Sie den Akku bzw. das Werkzeug nicht außerhalb des in den Anweisungen angegebenen Temperaturbereichs.** Wird der Ladevorgang unsachgemäß oder bei Temperaturen außerhalb des angegebenen Bereichs durchgeführt, kann es zu einer Beschädigung des Akkus und erhöhter Brandgefahr kommen.

Sicherheit der Elektrik und des Akkus

1. **Werfen Sie den (die) Akku(s) nicht ins Feuer.** Die Zelle könnte explodieren. Prüfen Sie die örtlichen Vorschriften für mögliche spezielle Entsorgungsanweisungen.
2. **Versuchen Sie nicht, den (die) Akku(s) zu öffnen oder zu verstümmeln.** Freigesetzter Elektrolyt ist korrosiv und kann Schäden an Augen oder Haut verursachen. Falls er verschluckt wird, kann er giftig sein.
3. **Laden Sie den Akku nicht im Regen oder an nassen Orten.**
4. **Laden Sie den Akku nicht im Freien.**
5. **Fassen Sie das Ladegerät, einschließlich des Ladegerätesteckers und der Ladegeräteanschlüsse, nicht mit nassen Händen an.**
6. **Tauschen Sie den Akku nicht mit nassen Händen aus.**
7. **Tauschen Sie den Akku nicht im Regen aus.**
8. **Vermeiden Sie Benetzen der Akkukontakte mit einer Flüssigkeit, wie z. B. Wasser, oder Untertauchen des Akkus.** Lassen Sie den Akku nicht im Regen stehen, und unterlassen Sie Laden, Benutzen oder Lagern des Akkus an einem feuchten oder nassen Ort. Falls die Kontakte nass werden, oder eine Flüssigkeit in den Akku eindringt, kann der Akku kurzgeschlossen werden, und es besteht Überhitzungs-, Brand- oder Explosionsgefahr.

Gebrauch und Pflege von Akkuwerkzeugen

1. **Laden Sie den Akku nur mit dem vom Hersteller vorgeschriebenen Ladegerät.** Ein Ladegerät, das für einen Akkutyp geeignet ist, kann bei Verwendung mit einem anderen Akku eine Brandgefahr darstellen.

9. Nachdem Sie den Akku aus der Maschine oder dem Ladegerät genommen haben, sollten Sie ihn an einem trockenen Ort aufbewahren.
10. Falls der Akku nass wird, lassen Sie das eingedrungene Wasser ab, und wischen Sie ihn dann mit einem trockenen Tuch ab. Lassen Sie den Akku an einem trockenen Ort vollkommen trocknen, bevor Sie ihn benutzen.
6. Lagern und benutzen Sie das Werkzeug und den Akku nicht an Orten, an denen die Temperatur 50 °C erreichen oder überschreiten kann.
7. Versuchen Sie niemals, den Akku zu verbrennen, selbst wenn er stark beschädigt oder vollkommen verbraucht ist. Der Akku kann im Feuer explodieren.
8. Unterlassen Sie Nageln, Schneiden, Zerquetschen, Werfen, Fallenlassen des Akkus oder Schlagen des Akkus mit einem harten Gegenstand. Eine solche Handlung kann zu einem Brand, übermäßiger Hitzeentwicklung oder einer Explosion führen.

Wartung

1. Lassen Sie Ihr Elektrowerkzeug nur unter Verwendung identischer Ersatzteile von einem qualifizierten Wartungstechniker warten. Dadurch wird die Aufrechterhaltung der Sicherheit des Elektrowerkzeugs gewährleistet.
2. Beschädigte Akkus dürfen auf keinen Fall gewartet werden. Die Wartung von Akkus darf nur vom Hersteller oder von einer Vertragswerkstatt durchgeführt werden.

DIESE ANWEISUNGEN AUFBEWAHREN.

⚠️ WARNUNG: Lassen Sie sich NICHT durch Bequemlichkeit oder Vertrautheit mit dem Produkt (durch wiederholten Gebrauch erworben) von der strikten Einhaltung der Sicherheitsregeln für das vorliegende Produkt abhalten.

MISSBRAUCH oder Missachtung der Sicherheitsvorschriften in dieser Anleitung können schwere Verletzungen verursachen.

Wichtige Sicherheitsanweisungen für Akku

1. Lesen Sie vor der Benutzung des Akkus alle Anweisungen und Warnhinweise, die an (1) Ladegerät, (2) Akku und (3) Akkuwerkzeug angebracht sind.
2. Unterlassen Sie Zerlegen oder Manipulieren des Akkus. Es kann sonst zu einem Brand, übermäßiger Hitzeentwicklung oder einer Explosion kommen.
3. Falls die Betriebszeit beträchtlich kürzer geworden ist, stellen Sie den Betrieb sofort ein. Anderenfalls besteht die Gefahr von Überhitzung, möglichen Verbrennungen und sogar einer Explosion.
4. Falls Elektrolyt in Ihre Augen gelangt, waschen Sie sie mit sauberem Wasser aus, und begeben Sie sich unverzüglich in ärztliche Behandlung. Anderenfalls können Sie Ihre Sehkraft verlieren.
5. Der Akku darf nicht kurzgeschlossen werden:
 - (1) Die Kontakte dürfen nicht mit leitfähigem Material berührt werden.
 - (2) Lagern Sie den Akku nicht in einem Behälter zusammen mit anderen Metallgegenständen, wie z. B. Nägel, Münzen usw.
 - (3) Setzen Sie den Akku weder Wasser noch Regen aus.

Ein Kurzschluss des Akkus verursacht starken Stromfluss, der Überhitzung, mögliche Verbrennungen und einen Defekt zur Folge haben kann.
11. Entfernen Sie den Akku zum Entsorgen vom Werkzeug, und entsorgen Sie ihn an einem sicheren Ort. Befolgen Sie die örtlichen Vorschriften bezüglich der Entsorgung von Akkus.
12. Verwenden Sie die Akkus nur mit den von Makita angegebenen Produkten. Das Einsetzen der Akkus in nicht konforme Produkte kann zu einem Brand, übermäßiger Hitzebildung, einer Explosion oder Auslaufen von Elektrolyt führen.
13. Soll das Werkzeug längere Zeit nicht benutzt werden, muss der Akku vom Werkzeug entfernt werden.
14. Bei und nach dem Gebrauch kann der Akku heiß werden, was Verbrennungen oder Niedertemperaturverbrennungen verursachen kann. Beachten Sie die Handhabung von heißen Akkus.
15. Berühren Sie nicht den Anschlusskontakt des Werkzeugs unmittelbar nach dem Gebrauch, da er heiß genug werden kann, um Verbrennungen zu verursachen.
16. Achten Sie darauf, dass sich keine Späne, Staub oder Schmutz in den Anschlusskontakten, Löchern und Nuten des Akkus absetzen. Es könnte sonst zu Erhitzung, Brandauslösung, Bersten und Funktionsstörungen des Werkzeugs oder des Akkus kommen, was zu Verbrennungen oder Personenschäden führen kann.
17. Wenn das Werkzeug den Einsatz in der Nähe einer Hochspannungs-Stromleitung nicht unterstützt, benutzen Sie den Akku nicht in der Nähe einer Hochspannungs-Stromleitung. Dies kann zu einer Funktionsstörung oder Betriebsstörung des Werkzeugs oder des Akkus führen.

18. Halten Sie die Batterie von Kindern fern.

DIESE ANWEISUNGEN AUFBEWAHREN.

⚠ VORSICHT: Verwenden Sie nur Original-Makita-Akkus. Die Verwendung von Nicht-Original-Makita-Akkus oder von Akkus, die abgeändert worden sind, kann zum Bersten des Akkus und daraus resultierenden Bränden, Personenschäden und Beschädigung führen. Außerdem wird dadurch die Makita-Garantie für das Makita-Werkzeug und -Ladegerät ungültig.

Hinweise zur Aufrechterhaltung der maximalen Akku-Nutzungsdauer

1. Laden Sie den Akku, bevor er vollkommen erschöpft ist. Schalten Sie das Werkzeug stets aus, und laden Sie den Akku, wenn Sie ein Nachlassen der Werkzeugleistung feststellen.
2. Unterlassen Sie erneutes Laden eines voll aufgeladenen Akkus. Überladen führt zu einer Verkürzung der Nutzungsdauer des Akkus.
3. Laden Sie den Akku bei Raumtemperatur zwischen 10 – 40 °C. Lassen Sie einen heißen Akku abkühlen, bevor Sie ihn laden.
4. Wenn Sie den Akku nicht benutzen, nehmen Sie ihn vom Werkzeug oder Ladegerät ab.
5. Der Akku muss geladen werden, wenn er lange Zeit (länger als sechs Monate) nicht benutzt wird.

MONTAGE

⚠ VORSICHT: Vergewissern Sie sich vor der Ausführung von Arbeiten an der Maschine stets, dass die Maschine ausgeschaltet und der Akku abgenommen ist.

Zusammenbauen der Blasrohre

1. Lösen Sie die Klemmschraube.
▶ **Abb.1:** 1. Klemmschraube
2. Installieren Sie den Steuergriff am Schwenkrohr, und ziehen Sie die Klemmschraube an.
▶ **Abb.2:** 1. Steuergriff 2. Schwenkrohr 3. Klemmschraube

ANMERKUNG: Achten Sie darauf, das Kabel des Steuergriffs nicht zu verdrehen, wenn Sie den Steuergriff am Schwenkrohr befestigen.

3. Lösen Sie die Schraube an der Schlauchklemme, und befestigen Sie die Schlauchklemme an dem flexiblen Rohr. Befestigen Sie das Schwenkrohr am flexiblen Rohr, und ziehen Sie dann die Schraube an der Schlauchklemme an.
▶ **Abb.3:** 1. Schwenkrohr 2. Schlauchklemme 3. Flexibles Rohr

4. Lösen Sie die Schraube an der Schlauchklemme, und befestigen Sie die Schlauchklemme an dem flexiblen Rohr. Befestigen Sie das flexible Rohr am Kniestück, und ziehen Sie dann die Schraube an der Schlauchklemme an.

▶ **Abb.4:** 1. Flexibles Rohr 2. Schlauchklemme 3. Kniestück

ANMERKUNG: Achten Sie darauf, dass die Schrauben an den Schlauchklemmen in die in der Abbildung gezeigte Richtung zeigen.

▶ **Abb.5:** 1. Schraube

5. Sichern Sie den Steuerseilzug an den Seilzughaltern.

▶ **Abb.6:** 1. Seilzughalter 2. Steuerseilzug

ANMERKUNG: Vergewissern Sie sich, dass der Steuerseilzug sicher an den Seilzughaltern befestigt ist.

Montieren der Enddüse

Richten Sie das Dreieckszeichen an der Enddüse auf das Dreieckszeichen am Schwenkrohr aus, befestigen Sie dann die Enddüse am Schwenkrohr, und drehen Sie dann die Enddüse, um sie einzurasten.

▶ **Abb.7:** 1. Dreieckszeichen 2. Enddüse 3. Schwenkrohr

Zum Abnehmen der Enddüse wenden Sie das Montageverfahren umgekehrt an.

HINWEIS: Die Länge der Düse kann durch Verschieben der Düse geändert werden, wie in der Abbildung gezeigt.

▶ **Abb.8:** 1. Enddüse 2. Schwenkrohr

Montieren der Flachdüse oder Verlängerungsdüse

Sonderzubehör

HINWEIS: Falls die Enddüse installiert ist, entfernen Sie sie, bevor Sie das Adapterrohr installieren.

1. Richten Sie das Dreieckszeichen am Adapterrohr auf das Dreieckszeichen am Schwenkrohr aus, befestigen Sie dann das Adapterrohr am Schwenkrohr, und drehen Sie es dann, um es einzurasten.

▶ **Abb.9:** 1. Dreieckszeichen 2. Adapterrohr 3. Schwenkrohr

2. Richten Sie das Dreieckszeichen an der Flachdüse oder der Verlängerungsdüse auf das Dreieckszeichen am Adapterrohr aus, befestigen Sie dann die Flachdüse oder Verlängerungsdüse am Adapterrohr, und drehen Sie sie dann, um sie einzurasten.

▶ **Abb.10:** 1. Flachdüse 2. Verlängerungsdüse 3. Adapterrohr 4. Dreieckszeichen

Zum Entfernen von Adapterrohr, Flachdüse oder Verlängerungsdüse führen Sie das Montageverfahren umgekehrt durch.

Einstellen des Gürtels und des Schultergurts

1. Legen Sie die Maschine an, verriegeln Sie dann die Schnalle des Hüftgurts, und stellen Sie dann die Länge des Hüftgurts ein.
▶ **Abb.11:** 1. Schnalle
2. Stellen Sie die Länge des Schultergurts ein.
▶ **Abb.12:** 1. Schultergurt

Einstellen der Position des Steuerhebels

- Lösen Sie die Klemmschraube. Bewegen Sie den Steuergriff entlang des Schwenkrohrs in die bequemste Position, und ziehen Sie dann die Klemmschraube an.
- ▶ **Abb.13:** 1. Steuergriff 2. Schwenkrohr
3. Klemmschraube

FUNKTIONSBESCHREIBUNG

VORSICHT: Vergewissern Sie sich vor der Durchführung von Einstellungen oder Funktionsprüfungen der Maschine stets, dass die Maschine ausgeschaltet und der Akku abgenommen ist.

Anbringen oder Abnehmen der rückentragbaren Akku-Bank

VORSICHT: Schalten Sie stets die Maschine aus, bevor Sie die rückentragbare Akku-Bank anbringen oder abnehmen.

VORSICHT: Halten Sie die Maschine und die rückentragbare Akku-Bank sicher fest, wenn Sie die rückentragbare Akku-Bank anbringen oder abnehmen. Wenn Sie die Einheiten nicht sicher festhalten, können sie Ihnen aus den Händen rutschen, was zu einer Beschädigung der Maschine und der rückentragbaren Akku-Bank und zu Personenschäden führen kann.

VORSICHT: Vergewissern Sie sich, dass die rückentragbare Akku-Bank sicher an der Maschine montiert ist. Anderenfalls kann sie versehentlich aus der Maschine herausfallen und Sie oder umstehende Personen verletzen.

VORSICHT: Vergewissern Sie sich vor dem Betrieb, dass das Kabel sicher an den Kabelhaltern angebracht und der Stecker bis zum Anschlag in die Buchse eingeführt ist.

1. Ziehen Sie das Kabel in der in der Abbildung gezeigten Richtung heraus. Führen Sie das Kabel beim Herausziehen unbedingt in die Halter ein, wie in der Abbildung gezeigt.
▶ **Abb.14:** 1. Kabel 2. Halter
2. Montieren Sie die rückentragbare Akku-Bank an der Maschine, wie in der Abbildung gezeigt.
▶ **Abb.15:** 1. Rückentragbare Akku-Bank

VORSICHT: Achten Sie darauf, dass Sie sich beim Installieren der rückentragbaren Akku-Bank nicht die Finger oder Daumen zwischen der rückentragbaren Akku-Bank und der Maschine einklemmen.

VORSICHT: Vergewissern Sie sich, dass die rückentragbare Akku-Bank sicher an der Maschine befestigt ist. Andernfalls kann die rückentragbare Akku-Bank beim Anlegen oder Benutzen der Maschine herunterfallen und eine Verletzung verursachen. Falls Sie die rote Anzeige sehen können, wie in der Abbildung gezeigt, ist die rückentragbare Akku-Bank nicht vollständig verriegelt.
▶ **Abb.16:** 1. Rote Anzeige

VORSICHT: Wenn Sie die rückentragbare Akku-Bank abnehmen, drücken Sie den Sperrknopf, während Sie den Handgriff festhalten.
▶ **Abb.17:** 1. Handgriff 2. Sperrknopf

3. Bringen Sie das Kabel an den Kabelhaltern an, wie in der Abbildung gezeigt.

▶ **Abb.18:** 1. Kabelhalter 2. Kabel

4. Öffnen Sie die Steckerklappe, richten Sie die Pfeilmarkierung an der Buchse auf diejenige an der Maschine aus, und schieben Sie dann die Buchse bis zum Anschlag auf den Stecker.

▶ **Abb.19:** 1. Steckerklappe 2. Buchse

ANMERKUNG: Führen Sie die Buchse nicht gewaltsam ein. Lässt sich die Buchse nicht leicht einführen, ist sie nicht korrekt eingesteckt.





ANMERKUNG: Ziehen Sie beim Trennen der Buchse vom Stecker nicht am Kabel, sondern an der Buchse. Anderenfalls kann das Kabel beschädigt werden und eine Funktionsstörung der Maschine verursachen.

Zum Entfernen der rückentragbaren Akku-Bank führen Sie das Montageverfahren umgekehrt durch.

Anzeigen der Akku-Restkapazität

▶ **Abb.20:** 1. Akku-Anzeige 2. Prüftaste

Drücken Sie die Prüftaste, um die Akku-Restkapazität anzuzeigen.

Status der Akku-Anzeige			Akku-Restkapazität
Ein	Aus	Blinkend	
			50% bis 100%
			20% bis 50%
			0% bis 20%

HINWEIS: Die Anzeigelampe für die Akku-Restkapazität dient lediglich als Referenz. Die tatsächliche Akkukapazität kann abhängig von den Benutzungsbedingungen oder der Umgebungstemperatur abweichen.

HINWEIS: Während des Betriebs der Maschine leuchtet die Anzeigelampe nicht auf, falls Sie die Prüftaste drücken.

HINWEIS: Die Lampe erlischt automatisch nach wenigen Sekunden.

Maschinen-/Akku-Schutzsystem

Die Maschine ist mit einem Maschinen-/Akku-Schutzsystem ausgestattet. Dieses System schaltet die Stromversorgung des Motors automatisch ab, um die Lebensdauer von Maschine und Akku zu verlängern. Die Maschine bleibt während des Betriebs automatisch stehen, wenn die Maschine oder der Akku einer der folgenden Bedingungen unterliegt:

Überlastschutz

Wird der Akku auf eine Weise benutzt, die eine ungewöhnlich hohe Stromaufnahme bewirkt, bleibt die Maschine automatisch stehen, und die Hauptbetriebslampe blinkt in Grün. Schalten Sie in dieser Situation die Maschine aus, und brechen Sie die Anwendung ab, die eine Überlastung der Maschine verursacht hat. Schalten Sie dann die Maschine wieder ein, um sie neu zu starten.

HINWEIS: Die Hauptbetriebslampe blinkt ebenfalls in Grün, und die Maschine schaltet sich automatisch ab, falls die Maschine längere Zeit ununterbrochen in Betrieb ist. Lassen Sie in diesem Fall den Auslöseschalter los, stellen Sie den Steuerhebel ganz zurück, und betätigen Sie dann den Auslöseschalter erneut, um die Maschine neu zu starten.

Überhitzungsschutz

Wenn die Maschine oder der Akku überhitzt wird, bleibt die Maschine automatisch stehen, und die Hauptbetriebslampe leuchtet in Rot auf. Lassen Sie die Maschine und den Akku in diesem Fall abkühlen, bevor Sie die Maschine wieder einschalten.

HINWEIS: Die Hauptbetriebslampe blinkt in Rot, wenn der Akku überhitzt ist.

Überentladungsschutz

Wenn die Akkukapazität nicht ausreicht, bleibt die Maschine automatisch stehen, und die Hauptbetriebslampe blinkt in Rot. Entfernen Sie in diesem Fall den Akku von der Maschine, und laden Sie den Akku auf, oder tauschen Sie den Akku gegen einen voll aufgeladenen aus.

Schutz gegen andere Ursachen

Das Schutzsystem ist auch für andere Ursachen ausgelegt, die eine Beschädigung der Maschine bewirken könnten, und ermöglicht automatisches Anhalten der Maschine. Führen Sie alle folgenden Schritte aus, um die Ursachen zu beseitigen, wenn die Maschine zu einem vorübergehenden Stillstand oder Betriebsstopp gekommen ist.

1. Schalten Sie die Maschine aus und wieder ein, um sie neu zu starten.
2. Laden Sie den/die Akku(s) auf, oder tauschen Sie ihn/sie gegen einen aufgeladenen Akku/aufgeladene Akkus aus.
3. Lassen Sie die Maschine und den/die Akku(s) abkühlen.

Falls die Wiederherstellung des Schutzsystems keine Besserung bringt, wenden Sie sich an Ihre lokale Makita-Kundendienststelle.

ANMERKUNG: Falls die Maschine wegen einer oben nicht beschriebenen Ursache stehen bleibt, nehmen Sie auf den Abschnitt zur Fehlersuche Bezug.

Hauptbetriebsschalter

⚠️ WARNUNG: Schalten Sie den Hauptbetriebsschalter stets aus, wenn das Werkzeug nicht benutzt wird.

Zum Einschalten der Maschine drücken Sie den Hauptbetriebsschalter. Zum Ausschalten drücken Sie den Hauptbetriebsschalter erneut.

- **Abb.21:** 1. Hauptbetriebslampe
2. Hauptbetriebsschalter

HINWEIS: Die Maschine verwendet die Abschaltautomatik. Um unbeabsichtigtes Anlaufen zu vermeiden, wird der Hauptbetriebsschalter automatisch abgeschaltet, wenn die Maschine eine bestimmte Zeitlang nach dem Einschalten des Hauptbetriebsschalters nicht betrieben wird.

HINWEIS: Falls die Hauptbetriebslampe in Rot aufleuchtet oder in Rot oder Grün blinkt, nehmen Sie auf die Anweisungen für das Maschinen-/Akku-Schutzsystem Bezug.

Schalterfunktion

⚠️ WARNUNG: Vergewissern Sie sich vor dem Installieren der rückentragbaren Akku-Bank an der Maschine stets, dass der Auslöseschalter einwandfrei funktioniert und bei Loslassen ordnungsgemäß auf die „AUS“-Stellung zurückkehrt.

Zum Starten der Maschine betätigen Sie einfach den Auslöseschalter. Die Drehzahl erhöht sich durch verstärkte Druckausübung auf den Auslöseschalter. Zum Anhalten lassen Sie den Auslöseschalter los.

- **Abb.22:** 1. Ein-Aus-Schalter

Drehzahlsteuerfunktion

Die Drehzahlsteuerfunktion gestattet es dem Bediener, eine konstante Drehzahl beizubehalten, ohne den Auslöser zu betätigen. Zum Erhöhen der Drehzahl drehen Sie den Steuerhebel nach vorn. Zum Verringern der Drehzahl drehen Sie den Steuerhebel nach hinten.

► **Abb.23:** 1. Steuerhebel

Elektronikfunktionen

Für komfortablen Betrieb ist die Maschine mit einer Elektronikfunktion ausgestattet.

- **Konstantdrehzahlregelung**
Die Drehzahlregelungsfunktion liefert eine konstante Drehzahl ungeachtet der Lastbedingungen.

Funktion zur Verhütung eines versehentlichen Wiederanlaufs

Wenn Sie die Maschine einschalten, während Sie den Auslöseschalter betätigen, startet die Maschine nicht, und die Hauptbetriebslampe blinkt in Grün. Um die Maschine zu starten, lassen Sie zunächst den Auslöseschalter los, und stellen Sie den Steuerhebel vollständig zurück, bevor Sie die Maschine einschalten.

BETRIEB

⚠ VORSICHT: Achten Sie beim Anlegen der Maschine darauf, dass der Schultergurt auf beiden Schultern ruht. Andernfalls kann die Maschine beim Anlegen oder Benutzen der Maschine herunterfallen und Verletzungen verursachen.

⚠ VORSICHT: Achten Sie beim Anlegen der Maschine darauf, dass Sie die Maschine auf Ihrem Rücken anlegen. Andernfalls kann die Maschine während des Betriebs herunterfallen und eine Verletzung verursachen.

⚠ VORSICHT: Legen Sie die Maschine nicht im laufenden Zustand auf den Boden. Sand oder Staub können durch den Saugeinlass eindringen und eine Funktionsstörung oder Personenschäden verursachen.

1. Drücken Sie die Ein-Aus-Taste an der rückentragbaren Akku-Bank. Die Hauptbetriebslampe leuchtet auf.
► **Abb.24:** 1. Ein-Aus-Taste 2. Hauptbetriebslampe

2. Legen Sie den Schultergurt der Maschine an, und verriegeln Sie die Schnalle am Hüftgurt.

3. Drücken Sie den Hauptbetriebsschalter, um die Maschine einzuschalten.

Die Maschine ist betriebsbereit. Die Maschine läuft, wenn Sie den Auslöseschalter betätigen.

► **Abb.25:** 1. Hauptbetriebsschalter

Halten Sie den Steuergriff fest und führen Sie den Blasbetrieb aus, indem Sie den Steuergriff langsam hin und her bewegen. Wenn Sie die Umgebung eines Gebäudes, eines großen Steins oder Fahrzeugs säubern, richten Sie die Düse vom Objekt weg. Um eine Ecke zu säubern, beginnen Sie im Inneren der Ecke, und bewegen Sie sich dann aus der Ecke heraus.

► **Abb.26**

Wenn Sie die Maschine absetzen, entriegeln Sie die Schnalle des Hüftgurts, und setzen Sie dann die Maschine langsam ab.

► **Abb.27:** 1. Schnalle

WARTUNG

⚠ VORSICHT: Vergewissern Sie sich vor der Durchführung von Inspektions- oder Wartungsarbeiten stets, dass die Maschine ausgeschaltet und der Akku abgenommen ist.

Um die SICHERHEIT und ZUVERLÄSSIGKEIT dieses Produkts zu gewährleisten, sollten Reparaturen und andere Wartungs- oder Einstellarbeiten nur von Makita-Vertragswerkstätten oder Makita-Kundendienstzentren unter ausschließlicher Verwendung von Makita-Originalersatzteilen ausgeführt werden.

Reinigen der Maschine

ANMERKUNG: Verwenden Sie auf keinen Fall Benzin, Waschbenzin, Verdünnern, Alkohol oder dergleichen. Solche Mittel können Verfärbung, Verformung oder Rissbildung verursachen.

Reinigen Sie die Maschine, indem Sie sie mit einem trockenen oder einem in Seifenwasser getauchten und ausgewringenen Tuch abwischen.

Entfernen Sie Staub oder Schmutz vom Saugeinlass.

► **Abb.28:** 1. Saugeinlass

Lagerung

ANMERKUNG: Schließen Sie unbedingt die Steckerklappe vor der Lagerung. Falls die Steckerklappe geöffnet oder nicht vollständig geschlossen ist, kann Staub in die Maschine gelangen und eine Fehlfunktion der Maschine verursachen.

Bevor Sie die Maschine einlagern, ziehen Sie die Buchse vom Stecker ab, und führen Sie eine vollständige Wartung durch. Lagern Sie die Maschine an einem Ort, der für Kinder unzugänglich ist und weder Feuchtigkeit noch Regen oder direktem Sonnenlicht ausgesetzt ist.

Sie können das Band des Rohrs wie in der Abbildung gezeigt an die Maschine anschließen, um das Rohr aufzurichten.

► **Abb.29:** 1. Buchse 2. Steckerklappe 3. Band

FEHLERSUCHE

Bevor Sie den Reparaturdienst anrufen, führen Sie zunächst Ihre eigene Inspektion durch. Falls Sie ein Problem finden, das nicht in der Anleitung erläutert wird, versuchen Sie nicht, die Maschine zu zerlegen. Wenden Sie sich stattdessen an autorisierte Makita-Kundendienstzentren, und achten Sie darauf, dass stets Makita-Ersatzteile für Reparaturen verwendet werden.

Zustand der Unregelmäßigkeit	Wahrscheinliche Ursache (Funktionsstörung)	Abhilfemaßnahme
Der Motor läuft nicht.	Es ist kein Akku installiert.	Installieren Sie den Akku.
	Akkustörung (Unterspannung)	Den Akku aufladen. Falls Laden nichts nützt, den Akku austauschen.
	Das Antriebssystem funktioniert nicht korrekt.	Wenden Sie sich bezüglich einer Reparatur an Ihr autorisiertes Kundendienstzentrum.
Der Motor bleibt nach kurzer Zeit stehen.	Der Ladestand des Akkus ist niedrig.	Den Akku aufladen. Falls Laden nichts nützt, den Akku austauschen.
	Überhitzung.	Brechen Sie die Benutzung der Maschine ab, um sie abkühlen zu lassen.
Die Maschine erreicht die Maximaldrehzahl nicht.	Der Akku ist falsch eingesetzt.	Installieren Sie den Akku gemäß der Beschreibung in dieser Anleitung.
	Die Akkuleistung lässt nach.	Den Akku aufladen. Falls Laden nichts nützt, den Akku austauschen.
	Das Antriebssystem funktioniert nicht korrekt.	Wenden Sie sich bezüglich einer Reparatur an Ihr autorisiertes Kundendienstzentrum.
Ungewöhnliche Vibration: ⇒ Die Maschine unverzüglich stoppen!	Das Antriebssystem funktioniert nicht korrekt.	Wenden Sie sich bezüglich einer Reparatur an Ihr autorisiertes Kundendienstzentrum.
Der Motor bleibt nicht stehen: ⇒ Den Akku unverzüglich entfernen!	Funktionsstörung der Elektrik oder Elektronik.	Entfernen Sie den Akku, und wenden Sie sich bezüglich einer Reparatur an Ihr autorisiertes Kundendienstzentrum.

SONDERZUBEHÖR

⚠ VORSICHT: Die folgenden Zubehörteile oder Vorrichtungen werden für den Einsatz mit dem in dieser Anleitung beschriebenen Makita-Produkt empfohlen. Die Verwendung anderer Zubehörteile oder Vorrichtungen kann eine Verletzungsgefahr darstellen. Verwenden Sie Zubehörteile oder Vorrichtungen nur für ihren vorgesehenen Zweck.

Wenn Sie weitere Einzelheiten bezüglich dieser Zubehörteile benötigen, wenden Sie sich bitte an Ihre Makita-Kundendienststelle.

- Verlängerungsdüse
- Flachdüse
- Adapterrohr
- Original-Makita-Akku und -Ladegerät

HINWEIS: Manche Teile in der Liste können als Standardzubehör im Produktpaket enthalten sein. Sie können von Land zu Land unterschiedlich sein.

DATI TECNICI

Modello:		UB002C
Capacità	Volume d'aria	0 - 19,0 m ³ /min
	Velocità dell'aria (media)	0 - 60,0 m/s
	Velocità dell'aria (max.)	0 - 71,7 m/s
Dimensioni (L x P x A) (con bocchetta finale)		1.368 mm x 694 mm x 715 mm
Tensione nominale		36 V - 40 V CC max
Peso netto		Da 15,9 a 16,1 kg
Grado di protezione		IPX4

- A causa del nostro programma continuativo di ricerca e sviluppo, i dati tecnici sono soggetti a modifiche senza preavviso.
- I dati tecnici possono variare da nazione a nazione.
- Il peso può variare a seconda dell'accessorio o degli accessori, inclusa la cartuccia della batteria. La combinazione più leggera e quella più pesante, secondo la procedura EPTA 01/2014, sono indicate nella tabella.







Gruppo di alimentazione portatile compatibile

PDC1200

⚠AVVERTIMENTO: Utilizzare solo i gruppi di alimentazione portatili elencati sopra. L'utilizzo di altri gruppi di alimentazione portatili potrebbe causare lesioni personali e/o un incendio.

Simboli

Le figure seguenti mostrano i simboli utilizzati per l'apparecchio. Accertarsi di comprenderne il significato prima dell'uso.

	Adottare cura e attenzione particolari.
	Leggere il manuale d'uso.
	Tenere le mani lontane dalle parti rotanti.
	I capelli lunghi possono causare incidenti restando impigliati.
	Tenere lontani gli astanti.
	Indossare protezioni per gli occhi e le orecchie.
	Non esporre all'umidità.



Solo per le nazioni dell'EU
A causa della presenza di componenti pericolosi nelle apparecchiature, i rifiuti di apparecchiature elettriche ed elettroniche, accumulatori e batterie potrebbero produrre un impatto negativo sull'ambiente e sulla salute umana.

Non smaltire elettrodomestici elettrici ed elettronici o batterie insieme ai rifiuti domestici!

In conformità alla direttiva europea sui rifiuti di apparecchiature elettriche ed elettroniche (RAEE), sugli accumulatori e le batterie, nonché sui rifiuti di accumulatori e batterie, e al suo adattamento alle normative nazionali, i rifiuti di apparecchiature elettriche ed elettroniche, batterie e accumulatori vanno conservati separatamente e conferiti a un punto di raccolta separato per i rifiuti comunali, operando in conformità alle normative per la protezione dell'ambiente.

Tale requisito viene indicato mediante il simbolo del bidone della spazzatura con ruote barrato apposto sull'apparecchio.



Livello di potenza sonora garantita in base alla Direttiva rumore macchine all'aperto UE.



Livello di potenza sonora in base alla normativa sul controllo del rumore NSW australiana

Utilizzo previsto

La macchina è destinata a soffiare via le polveri.

Informazioni relative al presente manuale d'uso

Nel presente manuale d'uso, i termini "batteria", "cartuccia della batteria" o "batterie" si riferiscono al "gruppo di alimentazione portatile".

Rumore

Livello tipico di rumore pesato A determinato in base allo standard EN50636-2-100:

Livello di pressione sonora (L_{pA}): 80,9 dB (A)

Incertezza (K): 2,0 dB (A)

Livello di potenza sonora (L_{WA}): 95,5 dB (A)

Incertezza (K): 1,7 dB (A)

NOTA: Il valore o i valori dichiarati delle emissioni di rumori sono stati misurati in conformità a un metodo standard di verifica, e possono essere utilizzati per confrontare un utensile con un altro.

NOTA: Il valore o i valori dichiarati delle emissioni di rumori possono venire utilizzati anche per una valutazione preliminare dell'esposizione.

⚠AVVERTIMENTO: Indossare protezioni per le orecchie.

⚠AVVERTIMENTO: L'emissione di rumori durante l'utilizzo effettivo dell'utensile elettrico può variare rispetto al valore o ai valori dichiarati, a seconda dei modi in cui viene utilizzato l'utensile e specialmente a seconda di che tipo di pezzo venga lavorato.

⚠AVVERTIMENTO: Accertarsi di identificare misure di sicurezza per la protezione dell'operatore che siano basate su una stima dell'esposizione nelle condizioni effettive di utilizzo (tenendo conto di tutte le parti del ciclo operativo, ad esempio del numero di spegnimenti dell'utensile e di quando giri a vuoto, oltre al tempo di attivazione).

Vibrazioni

Valore totale delle vibrazioni (somma vettoriale triassiale) determinato in base allo standard EN50636-2-100:

Modalità di lavoro: funzionamento a vuoto

Emissione di vibrazioni (a_{h1}): 2,5 m/s² o inferiore

Incertezza (K): 1,5 m/s²

NOTA: Il valore o i valori complessivi delle vibrazioni dichiarati sono stati misurati in conformità a un metodo standard di verifica, e possono essere utilizzati per confrontare un utensile con un altro.

NOTA: Il valore o i valori complessivi delle vibrazioni dichiarati possono venire utilizzati anche per una valutazione preliminare dell'esposizione.

⚠AVVERTIMENTO: L'emissione delle vibrazioni durante l'utilizzo effettivo dell'utensile elettrico può variare rispetto al valore o ai valori dichiarati, a seconda dei modi in cui viene utilizzato l'utensile, specialmente a seconda di che tipo di pezzo venga lavorato.

⚠AVVERTIMENTO: Accertarsi di identificare misure di sicurezza per la protezione dell'operatore che siano basate su una stima dell'esposizione nelle condizioni effettive di utilizzo (tenendo conto di tutte le parti del ciclo operativo, ad esempio del numero di spegnimenti dell'utensile e di quando giri a vuoto, oltre al tempo di attivazione).

Dichiarazione di conformità CE

Solo per i paesi europei

La dichiarazione di conformità CE è inclusa nell'Allegato A al presente manuale di istruzioni.

AVVERTENZE DI SICUREZZA

Avvertenze generali relative alla sicurezza dell'utensile elettrico

⚠AVVERTIMENTO: Leggere tutte le avvertenze di sicurezza, le istruzioni, le illustrazioni e i dati tecnici forniti con il presente utensile elettrico. La mancata osservanza di tutte le istruzioni elencate di seguito potrebbe risultare in scosse elettriche, incendi e/o gravi lesioni personali.

Conservare tutte le avvertenze e le istruzioni come riferimento futuro.

Il termine "utensile elettrico" nelle avvertenze si riferisce sia all'utensile elettrico (cablato) nel funzionamento alimentato da rete elettrica che all'utensile elettrico (a batteria) nel funzionamento alimentato a batteria.

Istruzioni di sicurezza relative al soffiatore spalleggiato a batteria

⚠AVVERTIMENTO: Leggere tutte le avvertenze relative alla sicurezza e tutte le istruzioni. La mancata osservanza delle avvertenze e delle istruzioni può risultare in scosse elettriche, incendi e/o gravi lesioni personali.

Conservare tutte le avvertenze e le istruzioni come riferimento futuro.

Addestramento

1. Leggere con attenzione le istruzioni. Familiarizzare con i controlli e con l'utilizzo corretto del soffiatore.
2. Non consentire mai l'utilizzo del soffiatore a bambini, persone con capacità fisiche, sensoriali o mentali ridotte, o con carenza di esperienza e preparazione, né a persone che non abbiano familiarità con le presenti istruzioni. Le normative locali potrebbero limitare l'età dell'operatore.
3. Non utilizzare mai il soffiatore in presenza di persone, specialmente bambini, o animali domestici nelle vicinanze.
4. Tenere a mente che l'operatore o l'utente è responsabile per eventuali incidenti o pericoli che si verifichino nei confronti di altre persone o delle loro proprietà.

Preparazione

1. **Indossare sempre calzature robuste e pantaloni lunghi durante l'utilizzo del soffiatore.**
2. **Non indossare indumenti abbondanti o gioielli che potrebbero venire attirati nella presa d'aria. Tenere lontani i capelli lunghi dalle prese d'aria.**
3. **Indossare sempre occhiali protettivi per proteggere gli occhi da lesioni personali, quando si utilizzano utensili elettrici. Gli occhiali devono essere conformi allo standard ANSI Z87.1 negli Stati Uniti, allo standard EN 166 in Europa o allo standard AS/NZS 1336 in Australia/Nuova Zelanda. In Australia/Nuova Zelanda, è obbligatorio per legge indossare anche una visiera per proteggere il volto.**

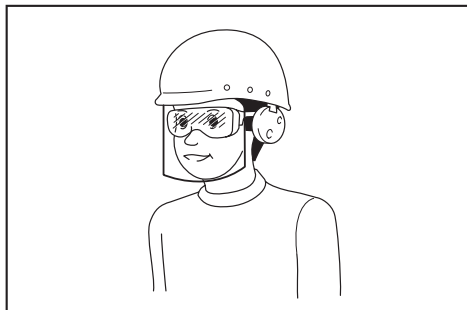

È responsabilità del datore di lavoro far rispettare l'utilizzo delle attrezzature protettive di sicurezza appropriate da parte degli operatori degli utensili e di altre persone nell'area di lavoro e nelle immediate vicinanze.

4. **Per evitare l'irritazione dovuta alle polveri, si consiglia di indossare una visiera.**
5. **Durante l'uso della macchina, indossare sempre calzature antiscivolo e protettive. Stivali e scarpe protettivi antiscivolo a punta chiusa riducono il rischio di lesioni personali.**

Funzionamento

1. **Spegnere il soffiatore e rimuovere la cartuccia della batteria, quindi accertarsi che tutte le parti mobili si siano arrestate completamente**
 - ogni volta che si lascia il soffiatore;
 - prima di pulire ostruzioni;
 - prima di controllare, pulire o lavorare sul soffiatore;
 - qualora il soffiatore inizi a vibrare in modo anomalo.
2. **Far funzionare il soffiatore esclusivamente di giorno o con una buona illuminazione artificiale.**
3. **Non sporgersi, e mantenere un equilibrio e una posizione sui piedi corretti in qualsiasi momento.**
4. **Accertarsi sempre di mantenere i piedi appoggiati saldamente sui pendii.**
5. **Camminare, non correre mai.**
6. **Mantenere tutte le prese d'aria di raffreddamento prive di detriti.**
7. **Non soffiare mai i detriti in direzione degli astanti.**

8. **Far funzionare il soffiatore in una posizione consigliata e su una superficie calda.**
9. **Non far funzionare il soffiatore in ubicazioni elevate.**
10. **Non puntare mai la bocchetta verso alcuna persona nelle vicinanze, quando si utilizza il soffiatore.**
11. **Non ostruire mai l'apertura di aspirazione e/o l'apertura di uscita del soffiatore.**
 - Fare attenzione a non ostruire l'apertura di aspirazione e l'apertura di uscita del soffiatore con polveri o sporco, quando si lavora in un'area polverosa.
 - Non utilizzare bocchette diverse da quelle fornite da Makita.
 - Non utilizzare il soffiatore per gonfiare palloni, gommoni o simili.
12. **Non far funzionare il soffiatore in prossimità di finestre aperte, e così via.**
13. **Si consiglia di utilizzare il soffiatore solo in orari ragionevoli, non la mattina presto o la sera tardi, quando si potrebbe arrecare disturbo alle persone.**
14. **Si consiglia di utilizzare rastrelli e scope per staccare i detriti prima di soffiarli via.**
15. **Si consiglia di utilizzare la bocchetta lunga, in modo che il flusso d'aria possa operare vicino al suolo.**
16. **Qualora il soffiatore colpisca corpi estranei o inizi a produrre rumori o vibrazioni anomali, spegnere immediatamente il soffiatore per arrestarlo. Rimuovere la cartuccia della batteria dal soffiatore e ispezionare quest'ultimo alla ricerca di eventuali danni, prima di riavviare e utilizzare il soffiatore. Qualora il soffiatore sia danneggiato, rivolgersi ai centri di assistenza autorizzati Makita per le riparazioni.**
17. **Non inserire le dita o altri oggetti nell'apertura di aspirazione o nell'apertura di uscita del soffiatore.**
18. **Evitare l'avvio accidentale. Accertarsi che l'interruttore sia nella posizione di spegnimento, prima di inserire la cartuccia della batteria e di sollevare o trasportare il soffiatore. Qualora si trasporti il soffiatore con il dito sull'interruttore o si eroghi l'alimentazione elettrica al soffiatore con l'interruttore attivato, si favoriscono gli incidenti.**
19. **Non soffiare mai materiali pericolosi, quali chiodi, frammenti di vetro o lame.**
20. **Non far funzionare il soffiatore in prossimità di materiali infiammabili.**
21. **Evitare di far funzionare il soffiatore per un periodo di tempo prolungato in un ambiente a bassa temperatura.**
22. **Non utilizzare la macchina quando sussiste il rischio di fulmini.**
23. **Quando si utilizza la macchina su suolo fangoso, pendii bagnati o ubicazioni scivolose, fare attenzione al proprio appoggio sui piedi.**
24. **Non utilizzare la macchina in condizioni di tempo avverso in cui la visibilità sia limitata. La mancata osservanza di questa indicazione potrebbe causare cadute o funzionamento errato a causa della scarsa visibilità.**

25. **Non immergere la macchina in una pozzanghera.**
26. **Non lasciare la macchina incustodita all'aperto sotto la pioggia.**
27. **Non utilizzare la macchina nella neve.**
28. **Durante l'uso, tenere il cavo elettrico lontano dagli ostacoli. Qualora il cavo elettrico si impigli in un ostacolo, potrebbe causare gravi lesioni personali.**

Manutenzione e conservazione

1. **Tenere tutti i dadi, i bulloni e le viti serrati, per accertarsi che il soffiatore sia in condizioni operative sicure.**
2. **Qualora i pezzi siano usurati o danneggiati, sostituirli con pezzi di ricambio forniti da Makita.**
3. **Conservare il soffiatore in un luogo asciutto fuori dalla portata dei bambini.**
4. **Quando si arresta il soffiatore per sottoporlo a ispezione o assistenza, per conservarlo o per sostituire gli accessori, spegnere il soffiatore e accertarsi che tutte le parti mobili si siano arrestate completamente, quindi rimuovere la cartuccia della batteria. Prima di effettuare qualsiasi lavoro sul soffiatore, farlo raffreddare. Sottoporre a manutenzione il soffiatore con cura e mantenerlo pulito.**
5. **Far sempre raffreddare il soffiatore prima di conservarlo.**
6. **Non esporre il soffiatore alla pioggia. Conservare il soffiatore al chiuso.**
7. **Quando si solleva il soffiatore, accertarsi di piegare le ginocchia e fare attenzione a non farsi male alla schiena.**
8. **Quando si intende lavare la macchina, non lasciar penetrare acqua nell'impianto elettrico, ad esempio nella batteria, nel motore e nei terminali.**
9. **Quando si intende conservare la macchina, evitare la luce solare diretta e la pioggia, e conservarla in un'ubicazione in cui non sia soggetta a temperature estremamente elevate o umidità.**
10. **Quando si intende trasportare la macchina, accertarsi di mantenerla saldamente afferrandone la maniglia.**
11. **Quando si trasporta la macchina, fare attenzione a non far restare impigliato il cavo elettrico in ostacoli.**

Uso e manutenzione degli strumenti a batterie

1. **Ricaricare solo con il caricabatterie specificato dal produttore.** Un caricabatterie appropriato per un tipo di batteria potrebbe creare un rischio di incendio, se utilizzato con un'altra batteria.
2. **Utilizzare gli utensili elettrici solo con le batterie specificamente designate.** L'uso di qualsiasi altra batteria potrebbe creare un rischio di lesioni personali e incendi.
3. **Quando la batteria non è in uso, tenerla lontana da altri oggetti metallici, quali graffette, monete, chiavi, chiodi, viti o altri piccoli oggetti metallici, che potrebbero fare contatto tra terminali diversi.** Il cortocircuito dei terminali della batteria può causare ustioni o incendi.

4. **In condizioni di uso improprio, la batteria potrebbe emettere un liquido: evitare il contatto con tale liquido. Qualora si verifichi un contatto accidentale con il liquido, lavare abbondantemente con acqua. Qualora il liquido entri in contatto con gli occhi, richiedere anche assistenza medica.** Il liquido espulso dalla batteria può causare irritazioni o ustioni.
5. **Non utilizzare una batteria o un utensile che siano danneggiati o che siano stati modificati.** Batterie danneggiate o modificate potrebbero mostrare un comportamento imprevedibile che può risultare in incendi, esplosioni o nel rischio di lesioni personali.
6. **Non esporre una batteria o un utensile al fuoco o a temperature eccessive.** L'esposizione al fuoco o a temperature superiori ai 130 °C potrebbe causare un'esplosione.
7. **Attenersi a tutte le istruzioni relative alla carica e non caricare la batteria o l'utensile al di fuori della gamma di temperature specificata nelle istruzioni.** Una carica inappropriata o a temperature al di fuori della gamma specificata potrebbe danneggiare la batteria e incrementare il rischio di incendio.

Sicurezza elettrica e della batteria

1. **Non smaltire le batterie nel fuoco.** La cella potrebbe esplodere. Controllare le normative locali per eventuali istruzioni speciali relative allo smaltimento.
2. **Non aprire né fare a pezzi le batterie.** L'elettrolita rilasciato è corrosivo, e potrebbe causare danni agli occhi o alla pelle. Inoltre, potrebbe essere tossico, se inghiottito.
3. **Non caricare la batteria sotto la pioggia o in condizioni di bagnato.**
4. **Non caricare la batteria all'aperto.**
5. **Non maneggiare con le mani bagnate il carica-batterie, inclusa la spina del caricabatterie e i terminali di quest'ultimo.**
6. **Non sostituire la batteria con le mani bagnate.**
7. **Non sostituire la batteria sotto la pioggia.**
8. **Non far bagnare i terminali della batteria con liquidi, ad esempio con acqua, né sommergere la batteria.** Non lasciare la batteria sotto la pioggia e non caricarla, utilizzarla o riporla in un'ubicazione umida o bagnata. Qualora i terminali si bagnino o del liquido penetri all'interno della batteria, quest'ultima potrebbe venire cortocircuitata, e sussiste il rischio di surriscaldamento, incendio o esplosione.
9. **Dopo aver rimosso la batteria dalla macchina o dal caricabatterie, accertarsi di conservarla in un'ubicazione asciutta.**
10. **Qualora la cartuccia della batteria si bagni, far fuoriuscire tutta l'acqua dall'interno, quindi pulirla con un panno asciutto. Far asciugare completamente la cartuccia della batteria in un luogo asciutto, prima dell'uso.**

Assistenza tecnica

1. **Per l'assistenza tecnica relativa all'utensile elettrico, rivolgersi a un riparatore qualificato che utilizzi solo pezzi di ricambio identici.** In tal modo, si garantisce che la sicurezza dell'utensile elettrico venga preservata.

2. **Non effettuare mai interventi di assistenza su batterie danneggiate.** Gli interventi di assistenza relativi alle batterie vanno effettuati esclusivamente dal produttore o da centri di assistenza autorizzati.

CONSERVARE LE PRESENTI ISTRUZIONI.

⚠AVVERTIMENTO: NON lasciare che la comodità o la familiarità d'uso con il prodotto (acquisita con l'uso ripetuto) sostituiscano la stretta osservanza delle norme di sicurezza.

L'USO IMPROPRIO o la mancata osservanza delle norme di sicurezza riportate nel presente manuale di istruzioni potrebbero causare lesioni personali gravi.

Istruzioni di sicurezza importanti per la cartuccia della batteria

1. **Prima di utilizzare la cartuccia della batteria, leggere tutte le istruzioni e le avvertenze riportate (1) sul caricabatteria, (2) sulla batteria e (3) sul prodotto che utilizza la batteria.**
2. **Non smantellare né manomettere la cartuccia della batteria.** In caso contrario, si potrebbe causare un incendio, calore eccessivo o un'esplosione.
3. **Qualora il tempo di utilizzo si riduca eccessivamente, interrompere immediatamente l'utilizzo dell'utensile.** In caso contrario, si può incorrere nel rischio di surriscaldamento, possibili ustioni e persino un'esplosione.
4. **Qualora l'elettrolita entri in contatto con gli occhi, sciacquarli con acqua pulita e richiedere immediatamente assistenza medica.** Questa eventualità può risultare nella perdita della vista.
5. **Non cortocircuitare la cartuccia della batteria:**
 - (1) **Non toccare i terminali con alcun materiale conduttivo.**
 - (2) **Evitare di conservare la cartuccia della batteria in un contenitore insieme ad altri oggetti metallici quali chiodi, monete, e così via.**
 - (3) **Non esporre la cartuccia della batteria all'acqua o alla pioggia.****Un cortocircuito della batteria può causare un grande flusso di corrente, un surriscaldamento, possibili ustioni e persino un guasto.**
6. **Non conservare e utilizzare l'utensile e la cartuccia della batteria in ubicazioni in cui la temperatura possa raggiungere o superare i 50 °C.**
7. **Non incenerire la cartuccia della batteria anche qualora sia gravemente danneggiata o completamente esaurita. La cartuccia della batteria può esplodere se a contatto con il fuoco.**
8. **Non inchiodare, tagliare, schiacciare, lanciare o far cadere la cartuccia della batteria, né farla urtare con forza contro un oggetto duro.** Questi comportamenti potrebbero risultare in un incendio, calore eccessivo o un'esplosione.

9. **Non utilizzare una batteria danneggiata.**
10. **Le batterie a ioni di litio contenute sono soggette ai requisiti del regolamento sul trasporto di merci pericolose (Dangerous Goods Legislation).**

Per trasporti commerciali, ad esempio da parte di terzi o spedizionieri, è necessario osservare dei requisiti speciali sull'imballaggio e sull'etichetta. Per la preparazione dell'articolo da spedire, è richiesta la consulenza di un esperto in materiali pericolosi. Attenersi anche alle normative nazionali, che potrebbero essere più dettagliate. Nastrare o coprire i contatti aperti e imballare la batteria in modo tale che non si possa muovere liberamente all'interno dell'imballaggio.

11. **Quando si intende smaltire la cartuccia della batteria, rimuoverla dall'utensile e smaltirla in un luogo sicuro.** Attenersi alle normative locali relative allo smaltimento della batteria.
12. **Utilizzare le batterie esclusivamente con i prodotti specificati da Makita.** L'installazione delle batterie in prodotti non compatibili potrebbe risultare in incendi, calore eccessivo, esplosioni o perdite di liquido elettrolitico.
13. **Se l'utensile non viene utilizzato per un periodo di tempo prolungato, la batteria deve essere rimossa dall'utensile.**
14. **Durante e dopo l'uso, la cartuccia della batteria potrebbe assorbire calore, che può causare ustioni o ustioni a bassa temperatura.** Fare attenzione a come si maneggiano le cartucce delle batterie estremamente calde.
15. **Non toccare i terminali dell'utensile subito dopo l'uso, in quanto potrebbero diventare estremamente caldi al punto da causare ustioni.**
16. **Evitare di far incastrare schegge, polveri o terreno nei terminali, nei fori e nelle scanalature della cartuccia della batteria.** In caso contrario, l'utensile o la cartuccia della batteria potrebbero riscaldarsi, prendere fuoco, scoppiare o guastarsi, causando ustioni o lesioni personali.
17. **A meno che l'utensile supporti l'uso in prossimità di linee elettriche ad alta tensione, non utilizzare la cartuccia della batteria in prossimità di linee elettriche ad alta tensione.** In caso contrario, si potrebbe causare un malfunzionamento o la rottura dell'utensile o della cartuccia della batteria.
18. **Tenere la batteria lontana dai bambini.**

CONSERVARE LE PRESENTI ISTRUZIONI.

⚠ATTENZIONE: Utilizzare solo batterie originali Makita. L'utilizzo di batterie Makita non originali, o di batterie che siano state alterate, potrebbe risultare nello scoppio della batteria, causando incendi, lesioni personali e danni. Inoltre, ciò potrebbe invalidare la garanzia Makita per l'utensile e il caricabatterie Makita.

Suggerimenti per preservare la durata massima della batteria

1. Caricare la cartuccia della batteria prima che si scarichi completamente. Smettere sempre di utilizzare l'utensile e caricare la cartuccia della batteria quando si nota che la potenza dell'utensile è diminuita.
2. Non ricaricare mai una cartuccia della batteria completamente carica. La sovraccarica riduce la vita utile della batteria.
3. Caricare la cartuccia della batteria a una temperatura ambiente compresa tra 10 °C e 40 °C. Lasciar raffreddare una cartuccia della batteria prima di caricarla.
4. Quando non si utilizza la cartuccia della batteria, rimuoverla dall'utensile o dal caricabatterie.
5. Caricare la cartuccia della batteria se non la si è utilizzata per un periodo di tempo prolungato (più di sei mesi).

MONTAGGIO

ATTENZIONE: Accertarsi sempre che la macchina sia spenta e che la cartuccia della batteria sia stata rimossa, prima di effettuare qualsiasi lavoro sulla macchina.

Montaggio dei tubi del soffiatore

1. Allentare la vite di fissaggio.
► **Fig.1:** 1. Vite di fissaggio
2. Installare l'impugnatura di controllo sul tubo girevole e serrare la vite di fissaggio.
► **Fig.2:** 1. Impugnatura di controllo 2. Tubo girevole 3. Vite di fissaggio

AVVISO: Fare attenzione a non attorcigliare il cavo dell'impugnatura di controllo quando si monta quest'ultima sul tubo girevole.

3. Allentare la vite sulla fascetta stringitubo, quindi montare quest'ultima sul tubo flessibile. Montare il tubo girevole sul tubo flessibile, quindi serrare la vite sulla fascetta stringitubo.
► **Fig.3:** 1. Tubo girevole 2. Fascetta stringitubo 3. Tubo flessibile
4. Allentare la vite sulla fascetta stringitubo, quindi montare quest'ultima sul tubo flessibile. Montare il tubo flessibile sul gomito, quindi serrare la vite sulla fascetta stringitubo.
► **Fig.4:** 1. Tubo flessibile 2. Fascetta stringitubo 3. Gomito

AVVISO: Accertarsi che le viti sulle fascette stringitubo siano rivolte nella direzione mostrata nella figura.

► **Fig.5:** 1. Vite

5. Fissare il cavo di controllo ai fermacavi.
► **Fig.6:** 1. Fermacavo 2. Cavo di controllo

AVVISO: Accertarsi che il cavo di controllo sia fissato saldamente ai fermacavi.

Installazione della bocchetta finale

Allineare il simbolo del triangolo sulla bocchetta finale con quello sul tubo girevole, quindi montare la bocchetta finale sul tubo girevole, e infine ruotare la bocchetta finale per bloccarla in sede.

► **Fig.7:** 1. Simbolo del triangolo 2. Bocchetta finale 3. Tubo girevole

Per rimuovere la bocchetta finale, eseguire la procedura di installazione al contrario.

NOTA: È possibile modificare la lunghezza della bocchetta spostandola come indicato nella figura.

► **Fig.8:** 1. Bocchetta finale 2. Tubo girevole

Installazione della bocchetta piatta o della bocchetta di prolunga

Accessorio opzionale

NOTA: Se è installata la bocchetta finale, rimuoverla prima di installare il tubo adattatore.

1. Allineare il simbolo del triangolo sul tubo adattatore con quello sul tubo girevole, quindi montare il tubo adattatore sul tubo girevole, e infine ruotarlo per bloccarlo in sede.

► **Fig.9:** 1. Simbolo del triangolo 2. Tubo adattatore 3. Tubo girevole

2. Allineare il simbolo del triangolo sulla bocchetta piatta o sulla bocchetta di prolunga con quello sul tubo adattatore, quindi montare la bocchetta piatta o la bocchetta di prolunga sul tubo adattatore, e infine ruotarla per bloccarla in sede.

► **Fig.10:** 1. Bocchetta piatta 2. Bocchetta di prolunga 3. Tubo adattatore 4. Simbolo del triangolo

Per rimuovere il tubo adattatore, la bocchetta piatta o la bocchetta di prolunga, eseguire la procedura di installazione al contrario.

Regolazione della cintura e dell'imbracatura

1. Indossare la macchina, bloccare la fibbia della cintura, quindi regolare la lunghezza della cintura.

► **Fig.11:** 1. Fibbia

2. Regolare la lunghezza dell'imbracatura.

► **Fig.12:** 1. Imbracatura

Regolazione della posizione della leva di controllo

Allentare la vite di fissaggio. Spostare l'impugnatura di controllo lungo il tubo girevole sulla posizione più comoda, quindi serrare la vite di fissaggio.

► **Fig.13:** 1. Impugnatura di controllo 2. Tubo girevole 3. Vite di fissaggio

DESCRIZIONE DELLE FUNZIONI

⚠ATTENZIONE: Prima di regolare o di controllare il funzionamento della macchina, accertarsi sempre che la macchina sia spenta e che la cartuccia della batteria sia stata rimossa.

Installazione o rimozione del gruppo di alimentazione portatile

⚠ATTENZIONE: Spegner sempre la macchina prima di installare o rimuovere il gruppo di alimentazione portatile.

⚠ATTENZIONE: Mantenere saldamente la macchina e il gruppo di alimentazione portatile quando si intende installare o rimuovere il gruppo di alimentazione portatile. Qualora non li si mantenga saldamente, potrebbero scivolare dalle mani, con la possibilità di causare un danneggiamento della macchina e del gruppo di alimentazione portatile, nonché lesioni personali.

⚠ATTENZIONE: Accertarsi che il gruppo di alimentazione portatile sia installato saldamente sulla macchina. In caso contrario, potrebbe cadere accidentalmente fuori dalla macchina, causando lesioni personali all'operatore o alle persone circostanti.

⚠ATTENZIONE: Prima dell'uso, accertarsi che il cavo elettrico sia fissato saldamente ai portacavi e che la presa sia inserita fino in fondo nello spinotto.

1. Estrarre il cavo elettrico nella direzione indicata nella figura. Quando si estrae il cavo elettrico, accertarsi di inserire il cavo elettrico nei supporti, come indicato nella figura.

► Fig.14: 1. Cavo elettrico 2. Supporto

2. Installare il gruppo di alimentazione portatile sulla macchina come indicato nella figura.

► Fig.15: 1. Gruppo di alimentazione portatile

⚠ATTENZIONE: Quando si installa il gruppo di alimentazione portatile, fare attenzione a non far restare incastrate le dita o i pollici tra il gruppo di alimentazione portatile e la macchina.

⚠ATTENZIONE: Accertarsi che il gruppo di alimentazione portatile sia fissato saldamente alla macchina. In caso contrario, il gruppo di alimentazione portatile potrebbe cadere, quando si indossa o si utilizza la macchina, e causare lesioni personali. Se è possibile vedere l'indicatore rosso, come indicato nella figura, il gruppo di alimentazione portatile non è bloccato completamente.

► Fig.16: 1. Indicatore rosso

⚠ATTENZIONE: Quando si intende rimuovere il gruppo di alimentazione portatile, premere il pulsante di blocco mentre si mantiene saldamente la maniglia.

► Fig.17: 1. Maniglia 2. Pulsante di blocco

3. Fissare il cavo elettrico ai portacavi come indicato nella figura.

► Fig.18: 1. Portacavo 2. Cavo elettrico

4. Aprire lo sportellino dello spinotto, allineare il simbolo della freccia sulla presa con quello presente sulla macchina, quindi inserire la presa fino in fondo nello spinotto.

► Fig.19: 1. Sportellino dello spinotto 2. Presa

AVVISO: Non forzare l'inserimento della presa. Qualora non si riesca a inserire la presa agevolmente, vuol dire che non la si sta inserendo correttamente.







AVVISO: Quando si intende scollegare la presa dallo spinotto, non afferrare il cavo elettrico, ma afferrare la presa. In caso contrario, il cavo elettrico potrebbe venire danneggiato e causare un malfunzionamento della macchina.

Per rimuovere il gruppo di alimentazione portatile, eseguire la procedura di installazione al contrario.

Indicazione della carica residua della batteria

► Fig.20: 1. Indicatore della batteria 2. Pulsante di controllo

Premere il pulsante di controllo per indicare la carica residua della batteria.

Stato dell'indicatore della batteria			Carica residua della batteria
Acceso	Spento	Lampeggiante	
			
			
			
			

NOTA: L'indicatore luminoso della carica residua della batteria rappresenta solo un'indicazione di massima. La carica effettiva della batteria può variare a seconda delle condizioni di utilizzo o della temperatura ambiente.

NOTA: Mentre la macchina è in uso, l'indicatore luminoso non si illumina, anche se si preme il pulsante di controllo.

NOTA: L'indicatore luminoso si spegne automaticamente dopo qualche secondo.

Sistema di protezione della macchina e della batteria

La macchina è dotata di un sistema di protezione della macchina e della batteria. Questo sistema interrompe automaticamente l'alimentazione al motore per prolungare la vita utile della macchina e della batteria. La macchina si arresta automaticamente durante il funzionamento, qualora la macchina o la batteria vengano a trovarsi in una delle condizioni seguenti:

Protezione dal sovraccarico

Quando la batteria viene utilizzata in un modo che causi un assorbimento di corrente elevato in modo anomalo, la macchina si arresta automaticamente e l'indicatore luminoso di accensione principale lampeggia in verde. In questa circostanza, spegnere la macchina e interrompere l'applicazione che ha causato il sovraccarico della macchina. Quindi, accendere la macchina per ricominciare.

NOTA: Inoltre, l'Indicatore luminoso di accensione principale lampeggia in verde, e la macchina si arresta automaticamente, se quest'ultima viene fatta funzionare continuamente per un periodo di tempo prolungato. In questo caso, rilasciare l'interruttore a grilletto e riportare la leva di controllo completamente sulla posizione iniziale, quindi premere di nuovo l'interruttore a grilletto per riavviare la macchina.

Protezione dal surriscaldamento

Quando la macchina o la batteria sono surriscaldate, la macchina si arresta automaticamente, e l'indicatore luminoso di accensione principale si illumina in rosso. In tal caso, lasciar raffreddare la macchina e la batteria prima di riaccendere la macchina.

NOTA: Quando la batteria è surriscaldata, l'indicatore luminoso di accensione principale lampeggia in rosso.

Protezione dalla sovrascarica

Quando la carica della batteria non è sufficiente, la macchina si arresta automaticamente, e l'indicatore luminoso di accensione principale lampeggia in rosso. In questo caso, rimuovere la batteria dalla macchina e caricare la batteria o sostituirla con una completamente carica.

Protezione da altre cause

Il sistema di protezione è progettato anche per altre cause che potrebbero danneggiare la macchina, e consente alla macchina di arrestarsi automaticamente. Adottare tutte le misure seguenti per rimuovere le cause, quando la macchina è stata portata a un'interruzione temporanea o a un arresto del funzionamento.

1. Spegnere la macchina, quindi riaccenderla per ricominciare.
2. Caricare la batteria o le batterie, o sostituirla/sostituirla con una batteria o delle batterie ricaricate.
3. Lasciar raffreddare la macchina e la batteria o le batterie.

Qualora non si riscontrino alcun miglioramento ripristinando il sistema di protezione, contattare il proprio centro di assistenza locale Makita.

AVVISO: Qualora la macchina si arresti a causa di un motivo non descritto sopra, fare riferimento alla sezione relativa alla risoluzione dei problemi.

Interruttore di accensione principale

AVVERTIMENTO: Disattivare sempre l'interruttore di accensione principale quando l'utensile non è in uso.

Per accendere la macchina, premere l'interruttore di accensione principale. Per spegnerla, premere di nuovo l'interruttore di accensione principale.

► **Fig.21:** 1. Indicatore luminoso di accensione principale 2. Interruttore di accensione principale

NOTA: La macchina utilizza una funzione di spegnimento automatico. Per evitare l'avvio accidentale, l'interruttore di accensione principale si disattiva automaticamente, quando la macchina non viene fatta funzionare per un determinato periodo di tempo, dopo che l'interruttore di accensione principale è stato attivato.

NOTA: Qualora l'indicatore luminoso di accensione principale si illumini in rosso o lampeggi in rosso o in verde, consultare le istruzioni del sistema di protezione della macchina e della batteria.

Funzionamento dell'interruttore

AVVERTIMENTO: Prima di installare il gruppo di alimentazione portatile sulla macchina, controllare sempre che l'interruttore a grilletto funzioni correttamente e torni sulla posizione di spegnimento quando viene rilasciato.

Per avviare la macchina, premere l'interruttore a grilletto. La velocità della macchina aumenta incrementando la pressione sull'interruttore a grilletto. Rilasciare l'interruttore a grilletto per arrestare la macchina.

► **Fig.22:** 1. Interruttore a grilletto

Funzione di regolatore automatico della velocità

La funzione del regolatore automatico della velocità consente all'operatore di mantenere una velocità costante senza dover tenere premuto il grilletto. Per incrementare la velocità, ruotare la leva di controllo in avanti. Per ridurre la velocità, ruotare la leva di controllo all'indietro.

► **Fig.23:** 1. Leva di controllo

Funzione elettronica

La macchina è dotata di una funzione elettronica, per facilitare l'uso.

- Controllo costante della velocità
La funzione di controllo della velocità fornisce una velocità di rotazione costante, indipendentemente dalle condizioni di carico.

Funzione di prevenzione del riavvio accidentale

Quando si accende la macchina mentre si tiene premuto l'interruttore a grilletto, la macchina non si avvia e l'indicatore luminoso di accensione principale lampeggia in verde. Per avviare la macchina, innanzitutto rilasciare l'interruttore a grilletto e riportare la leva di controllo completamente sulla posizione iniziale, quindi accendere la macchina.

FUNZIONAMENTO

⚠ATTENZIONE: Quando si indossa la macchina, accertarsi di indossare l'imbracatura su entrambe le spalle. In caso contrario, la macchina potrebbe cadere quando la si indossa o la si utilizza, e causare lesioni personali.

⚠ATTENZIONE: Quando si indossa la macchina, accertarsi di indossarla sulla schiena. In caso contrario, la macchina potrebbe cadere durante l'uso e causare lesioni personali.

⚠ATTENZIONE: Non appoggiare a terra la macchina mentre è in funzione. Sabbia o polveri potrebbero penetrare dall'apertura di aspirazione e causare un malfunzionamento o lesioni personali.

1. Premere il pulsante di accensione sul gruppo di alimentazione portatile. L'indicatore luminoso di accensione principale si illumina.

► **Fig.24:** 1. Pulsante di accensione 2. Indicatore luminoso di accensione principale

2. Indossare l'imbracatura della macchina e bloccare la fibbia sulla cintura.

3. Per accendere la macchina, premere l'interruttore di accensione principale.

La macchina è pronta all'uso. La macchina entra in funzione quando si preme l'interruttore a grilletto.

► **Fig.25:** 1. Interruttore di accensione principale

Afferrare saldamente l'impugnatura di controllo ed eseguire la funzione di soffiatura spostandola lentamente nell'area circostante. Quando si intende eseguire la soffiatura intorno a edifici, grosse pietre o veicoli, indirizzare la bocchetta lontano da tali oggetti. Quando si intende eseguire un'operazione in un angolo, iniziare dall'angolo, quindi spostarsi nell'area aperta.

► **Fig.26**

Quando si intende appoggiare la macchina, sbloccare la fibbia della cintura, quindi appoggiare la macchina lentamente.

► **Fig.27:** 1. Fibbia

MANUTENZIONE

⚠ATTENZIONE: Prima di tentare di eseguire interventi di ispezione o manutenzione, accertarsi sempre che la macchina sia spenta e che la cartuccia della batteria sia stata rimossa.

Per preservare la SICUREZZA e l'AFFIDABILITÀ del prodotto, le riparazioni e qualsiasi altro intervento di manutenzione e di regolazione devono essere eseguiti da un centro di assistenza autorizzato Makita, utilizzando sempre ricambi Makita.

Pulizia della macchina

AVVISO: Non utilizzare mai benzina, benzene, solventi, alcol o altre sostanze simili. In caso contrario, si potrebbero causare scolorimenti, deformazioni o crepe.

Pulire la macchina rimuovendo le polveri con un panno asciutto o con uno bagnato in acqua saponata e strizzato.

Rimuovere le polveri o lo sporco dall'apertura di aspirazione.

► **Fig.28:** 1. Apertura di aspirazione

Conservazione

AVVISO: Accertarsi di chiudere la copertura dello spinotto prima di conservare la macchina. Qualora la copertura dello spinotto sia aperta o non completamente chiusa, delle polveri potrebbero penetrare nella macchina e causarne un malfunzionamento.

Prima di conservare la macchina, estrarre la presa dallo spinotto ed eseguire la manutenzione completa. Conservare la macchina in un'ubicazione fuori dalla portata dei bambini e non esposta a umidità, pioggia o luce solare diretta.

È possibile collegare la cinghietta del tubo alla macchina come indicato nella figura, per posizionare in verticale il tubo.

► **Fig.29:** 1. Presa 2. Sportellino dello spinotto 3. Cinghietta

RISOLUZIONE DEI PROBLEMI

Prima di richiedere riparazioni, eseguire un'ispezione personalmente. Qualora si rilevi un problema che non sia illustrato nel manuale, non tentare di smontare la macchina. Rivolgersi, invece, ai centri di assistenza autorizzati Makita, utilizzando sempre pezzi di ricambio Makita per le riparazioni.

Stato di anomalia	Causa probabile (guasto)	Azione correttiva
Il motore non funziona.	La batteria non è installata.	Installare la batteria.
	Problema della batteria (sotto tensione)	Ricaricare la batteria. Qualora la ricarica non sia efficace, sostituire la batteria.
	Il sistema di trasmissione non funziona correttamente.	Richiedere la riparazione a un centro di assistenza autorizzato locale.
Il motore si arresta dopo un breve utilizzo.	Il livello di carica della batteria è basso.	Ricaricare la batteria. Qualora la ricarica non sia efficace, sostituire la batteria.
	Surriscaldamento.	Interrompere l'utilizzo della macchina per consentirle di raffreddarsi.
La macchina non raggiunge la velocità massima.	La batteria non è installata correttamente.	Installare la batteria come descritto nel presente manuale.
	La carica della batteria si sta esaurendo.	Ricaricare la batteria. Qualora la ricarica non abbia effetto, sostituire la batteria.
	Il sistema di trasmissione non funziona correttamente.	Richiedere la riparazione a un centro di assistenza autorizzato locale.
Vibrazione anomala: ⇒ arrestare immediatamente la macchina!	Il sistema di trasmissione non funziona correttamente.	Richiedere la riparazione a un centro di assistenza autorizzato locale.
Non si riesce ad arrestare il motore: ⇒ rimuovere immediatamente la batteria!	Malfunzionamento elettrico o elettronico.	Rimuovere la batteria e richiedere la riparazione a un centro di assistenza autorizzato locale.

ACCESSORI OPZIONALI

⚠ATTENZIONE: Questi accessori o componenti aggiuntivi sono consigliati per l'uso con il prodotto Makita specificato nel presente manuale. L'utilizzo di qualsiasi altro accessorio o componente aggiuntivo potrebbe presentare il rischio di lesioni alle persone. Utilizzare un accessorio o un componente aggiuntivo solo per lo scopo a cui è destinato.

Per ottenere ulteriori dettagli relativamente a questi accessori, rivolgersi a un centro di assistenza Makita.

- Bocchetta di prolunga
- Bocchetta piatta
- Tubo adattatore
- Batteria e caricabatterie originali Makita

NOTA: Alcuni articoli nell'elenco potrebbero essere inclusi in dotazione nella confezione dell'utensile come accessori di serie. Tali articoli possono variare da una nazione all'altra.

TECHNISCHE GEGEVENS

Model:		UB002C
Capaciteiten	Luchtvolume	0 - 19,0 m ³ /min
	Luchtsnelheid (gemiddeld)	0 - 60,0 m/s
	Luchtsnelheid (maximaal)	0 - 71,7 m/s
Afmetingen (l x b x h) (met eindmondstuk)		1.368 mm x 694 mm x 715 mm
Nominale spanning		Max. 36 V - 40 V gelijkspanning
Nettogewicht		15,9 - 16,1 kg
Beschermingsklasse		IPX4

- In verband met ononderbroken research en ontwikkeling, behouden wij ons het recht voor de bovenstaande technische gegevens zonder voorafgaande kennisgeving te wijzigen.
- De technische gegevens kunnen van land tot land verschillen.
- Het gewicht kan verschillen afhankelijk van de hulpstukken, waaronder de accu. De lichtste en zwaarste combinatie, overeenkomstig de EPTA-procedure 01/2014, worden getoond in de tabel.

Geschikte draagbare voedingseenheid

PDC1200

⚠ WAARSCHUWING: Gebruik uitsluitend de draagbare voedingseenheden die hierboven worden genoemd. Gebruik van enige andere draagbare voedingseenheid kan leiden tot letsel en/of brand.

Symbolen

Hieronder staan de symbolen die voor het gereedschap kunnen worden gebruikt. Zorg ervoor dat u de betekenis ervan kent voordat u het gereedschap gaat gebruiken.

	Wees vooral voorzichtig en let goed op.
	Lees de gebruiksaanwijzing.
	Houd uw handen uit de buurt van draaiende delen.
	Lang haar kan verstrikt raken en ongelukken veroorzaken.
	Houd omstanders uit de buurt.
	Draag oog- en gehoorbescherming.
	Stel het gereedschap niet bloot aan vocht.



Alleen voor EU-landen
Als gevolg van de aanwezigheid van schadelijke componenten in het apparaat, kunnen oude elektrische en elektronische apparaten, accu's en batterijen negatieve gevolgen hebben voor het milieu en de gezondheid van mensen.

Gooi elektrische en elektronische apparaten en accu's niet met het huisvuil weg! In overeenstemming met de Europese richtlijn inzake oude elektrische en elektronische apparaten en inzake accu's en batterijen en oude accu's en batterijen, alsmede de toepassing daarvan binnen de nationale wetgeving, dienen oude elektrische apparaten, accu's en batterijen gescheiden te worden opgeslagen en te worden ingeleverd bij een apart inzamelingspunt voor huishoudelijk afval dat de milieubeschermingsvoorschriften in acht neemt.

Dit wordt op het apparaat aangegeven door het symbool van een doorgekruste afvalcontainer.



Gegarandeerd geluidsvermogeniveau conform EU-richtlijn inzake geluidsemmissie buitenhuis.



Geluidsvermogeniveau conform de Regelgeving Geluidsregeling van NSW, Australië

Gebruiksdoeleinden

De machine is bedoeld om stof te blazen.

Over deze gebruiksaanwijzing

In deze gebruiksaanwijzing verwijst de term "accu" naar de "draagbare voedingseenheid".

Geluidsniveau

De typische, A-gewogen geluidsniveaus zijn gemeten volgens EN50636-2-100:

Geluidsdruk niveau (L_{pA}): 80,9 dB (A)

Onzekerheid (K): 2,0 dB (A)

Geluidsvermogen niveau (L_{WA}): 95,5 dB (A)

Onzekerheid (K): 1,7 dB (A)

OPMERKING: De opgegeven geluidsemisiewaarde(n) is/zijn gemeten volgens een standaardtestmethode en kan/kunnen worden gebruikt om dit gereedschap te vergelijken met andere gereedschappen.

OPMERKING: De opgegeven geluidsemisiewaarde(n) kan/kunnen ook worden gebruikt voor een beoordeling vooraf van de blootstelling.

⚠ WAARSCHUWING: Draag gehoorbescherming.

⚠ WAARSCHUWING: De geluidsemisie tijdens het gebruik van het elektrisch gereedschap in de praktijk kan verschillen van de opgegeven waarde(n) afhankelijk van de manier waarop het gereedschap wordt gebruikt, met name van het soort werkstuk waarmee wordt gewerkt.

⚠ WAARSCHUWING: Zorg ervoor dat veiligheidsmaatregelen worden getroffen ter bescherming van de gebruiker die zijn gebaseerd op een schatting van de blootstelling onder praktijkomstandigheden (rekening houdend met alle fasen van de bedrijfscyclus, zoals de tijdsduur gedurende welke het gereedschap is uitgeschakeld en stationair draait, naast de ingeschakelde tijdsduur).

Trilling

De totale trillingswaarde (triaxiale vectorsom) zoals vastgesteld volgens EN50636-2-100:

Gebruikstoepassing: onbelaste werking

Trillingsemisie (a_h): 2,5 m/s² of lager

Onzekerheid (K): 1,5 m/s²

OPMERKING: De totale trillingswaarde(n) is/zijn gemeten volgens een standaardtestmethode en kan/kunnen worden gebruikt om dit gereedschap te vergelijken met andere gereedschappen.

OPMERKING: De opgegeven totale trillingswaarde(n) kan/kunnen ook worden gebruikt voor een beoordeling vooraf van de blootstelling.

⚠ WAARSCHUWING: De trillingsemisie tijdens het gebruik van het elektrisch gereedschap in de praktijk kan verschillen van de opgegeven waarde(n) afhankelijk van de manier waarop het gereedschap wordt gebruikt, met name van het soort werkstuk waarmee wordt gewerkt.

⚠ WAARSCHUWING: Zorg ervoor dat veiligheidsmaatregelen worden getroffen ter bescherming van de gebruiker die zijn gebaseerd op een schatting van de blootstelling onder praktijkomstandigheden (rekening houdend met alle fasen van de bedrijfscyclus, zoals de tijdsduur gedurende welke het gereedschap is uitgeschakeld en stationair draait, naast de ingeschakelde tijdsduur).

EG-verklaring van conformiteit

Alleen voor Europese landen

De EG-verklaring van conformiteit is bijgevoegd als Bijlage A bij deze gebruiksaanwijzing.

VEILIGHEIDSWAARSCHUWINGEN

Algemene veiligheidswaarschuwingen voor elektrisch gereedschap

⚠ WAARSCHUWING: Lees alle veiligheidswaarschuwingen, aanwijzingen, afbeeldingen en technische gegevens behorend bij dit elektrische gereedschap aandachtig door. Als u niet alle onderstaande aanwijzingen naleeft, kan dat resulteren in brand, elektrische schokken en/of ernstig letsel.

Bewaar alle waarschuwingen en instructies om in de toekomst te kunnen raadplegen.

De term "elektrisch gereedschap" in de veiligheidsvoorschriften duidt op gereedschappen die op stroom van het lichtnet werken (met snoer) of gereedschappen met een accu (snoerloos).

Veiligheidswaarschuwingen voor een ruggedragen accublader

⚠ WAARSCHUWING: Lees alle veiligheidswaarschuwingen en alle instructies. Het niet volgen van de waarschuwingen en instructies kan leiden tot elektrische schokken, brand en/of ernstig letsel.

Bewaar alle waarschuwingen en instructies om in de toekomst te kunnen raadplegen.

Instructie

1. Lees de gebruiksaanwijzingen aandachtig door. Zorg dat u vertrouwd bent met de bedieningsorganen en het juiste gebruik van de bladblazer.
2. Laat in geen geval kinderen, personen met een verminderd lichamelijk, zintuiglijk of geestelijk vermogen, of gebrek aan kennis en ervaring, en personen die deze gebruiksaanwijzing niet gelezen hebben, de bladblazer gebruiken. De leeftijd van de gebruiker kan landelijk geregelmenteerd zijn.
3. Gebruik de bladblazer nooit in de buurt van andere personen, met name kinderen, of huisdieren.
4. Denk eraan dat de gebruiker verantwoordelijk is voor ongevallen en gevaren die personen of hun eigendommen kunnen overkomen.

Vorbereidingen

1. Draag tijdens het gebruik van de bladblazer altijd stevige schoenen en een lange broek.
2. Draag geen losse kleding of sieraden die in de luchtinlaat gezogen kunnen worden. Houd lang haar uit de buurt van de luchtinlaten.
3. Draag tijdens het gebruik van elektrisch gereedschap altijd een veiligheidsbril om uw ogen te beschermen tegen letsel. De bril moet voldoen aan ANSI Z87.1 in de Verenigde Staten, aan EN 166 in Europa, en aan AS/NZS 1336 in Australië en Nieuw-Zeeland. In Australië en Nieuw-Zeeland is het wettelijk verplicht om tevens een spatscherm te dragen om uw gezicht te beschermen.

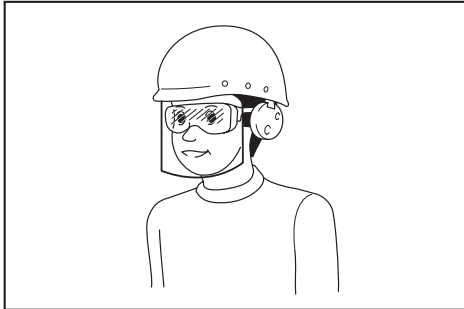

Het is de verantwoordelijkheid van de werkgever om ervoor te zorgen dat geschikte beschermingsmiddelen gebruikt worden door de gebruikers van het gereedschap en anderen in de onmiddellijke omgeving van de werkplek.

4. Om irritatie door stof te voorkomen, adviseren wij u een gezichtsmasker te dragen.
5. Draag tijdens gebruik van het gereedschap altijd slipvast veiligheidsschoeisel. Slipvaste, dichte veiligheidsschoenen of -laarzen verlagen de kans op letsel.

Bediening

1. Schakel de bladblazer uit, verwijder de accu en verzeker u ervan dat alle bewegende delen volledig tot stilstand zijn gekomen:
 - iedere keer als u de bladblazer onbeheerd achterlaat;
 - voordat u een verstopping opheft;
 - voordat u de bladblazer controleert, reinigt of er werkzaamheden aan gaat verrichten;
 - als de bladblazer abnormaal begint te trillen.
2. Gebruik de bladblazer alleen bij daglicht of helder kunstlicht.
3. Reik niet te ver en zorg altijd voor een stevige stand en goede lichaamsbalans.
4. Zorg altijd dat u stevig staat op hellingen.
5. Loop gewoon en ren niet.
6. Zorg ervoor dat alle koelluchtinlaten vrij zijn van vuil.
7. Blaas nooit afval in de richting van omstanders.
8. Gebruik de bladblazer in een aanbevolen stand en op een stevige ondergrond.
9. Gebruik de bladblazer niet op hoge plaatsen.
10. Richt het mondstuk nooit op iemand in de buurt tijdens het gebruik van de bladblazer.
11. Blokkeer nooit de aanzuigopening en/of uitblaasopening.
 - Wees voorzichtig dat de aanzuigopening of uitblaasopening niet verstopt raakt met stof of vuil tijdens gebruik op een stoffige plaats.
 - Gebruik geen andere mondstukken dan die worden aanbevolen door Makita.
 - Gebruik de bladblazer niet om ballen, rubberbootjes en dergelijke mee op te blazen.
12. Gebruik de bladblazer niet vlakbij een openstaand raam, enz.
13. Wij adviseren u de bladblazer alleen op redelijke tijdstippen te gebruiken - niet vroeg in de ochtend of laat in de avond wanneer overlast voor anderen kan ontstaan.
14. Wij adviseren u vóór gebruik het afval los te maken met een hark of bezem.
15. Wij adviseren u het lange mondstuk te gebruiken zodat de luchtstraal vlakbij de grond vrijkomt.
16. Als de bladblazer tegen een vreemd voorwerp stoot of een vreemd geluid maakt of begint te trillen, schakelt u de bladblazer onmiddellijk uit. Verwijder de accu vanaf de bladblazer en inspecteer de bladblazer op beschadigingen voordat u de bladblazer weer start en gebruikt. Als de bladblazer beschadigd is, vraagt u een erkend Makita-servicecentrum hem te repareren.
17. Steek geen vingers of andere voorwerpen in de aanzuigopening of uitblaasopening.
18. Voorkom onbedoeld inschakelen. Verzeker u ervan dat de schakelaar in de uit-stand staat alvorens de accu aan te brengen of de bladblazer op te pakken of te dragen. Door de bladblazer te dragen met uw vinger op de schakelaar, of door de bladblazer op een voeding aan te sluiten terwijl de schakelaar aan staat, neemt de kans op ongevallen sterk toe.
19. Blaas nooit gevaarlijke materialen weg, zoals spijkers, stukjes glas of mesjes.
20. Gebruik de bladblazer niet in de buurt van ontvlambare materialen.
21. Vermijd langdurig gebruik van de bladblazer in een zeer koude omgeving.
22. Gebruik het gereedschap niet wanneer de kans op bliksem bestaat.
23. Als u het gereedschap op een modderige ondergrond, natte helling of gladde plaats gebruikt, let u erop dat u stevig staat.
24. Gebruik het gereedschap niet bij slecht weer waarin het zicht beperkt is. Als u zich hier niet aan houdt, kan dat een val of verkeerde bediening veroorzaken als gevolg van het slechte zicht.
25. Dompel het gereedschap niet onder in een waterplas.
26. Laat het gereedschap niet onbeheerd buiten in de regen staan.
27. Gebruik het gereedschap niet in de sneeuw.

28. Houd tijdens gebruik de kabel uit de buurt van obstakels. Als de kabel vast blijft haken achter obstakels, kan ernstig letsel worden veroorzaakt.

Onderhoud en opslag

1. **Zorg ervoor dat alle moeren, bouten en schroeven stevig vastgedraaid zijn om er zeker van te zijn dat de bladblazer altijd veilig kan worden gebruikt.**
2. **Als de onderdelen versleten of beschadigd zijn, vervangt u deze door onderdelen geleverd door Makita.**
3. **Berg de bladblazer op een droge plaats op buiten bereik van kinderen.**
4. **Wanneer u de bladblazer uitschakelt voor inspectie, onderhoud, opslag of het verwisselen van accessoires, schakelt u de bladblazer uit en verzekert u zich er eerst van dat alle bewegende delen volledig tot stilstand zijn gekomen, en verwijdert u daarna de accu. Laat de bladblazer afkoelen voordat u enige werkzaamheden aan de bladblazer uitvoert. Onderhoud de bladblazer zorgvuldig en houd hem schoon.**
5. **Laat de bladblazer altijd eerst afkoelen voordat u hem opbergt.**
6. **Stel de bladblazer niet bloot aan regen. Bewaar de bladblazer binnenshuis.**
7. **Wanneer u de bladblazer optilt, moet u uw knieën buigen en bent u voorzichtig uw rug niet te bezeren.**
8. **Wanneer u het gereedschap wast, zorgt u ervoor dat geen water kan binnendringen in de elektrische delen, zoals de accu, motor en aansluitingen.**
9. **Wanneer u het gereedschap opbergt, vermijdt u direct zonlicht en regen, en bergt u het op een plaats op die niet heet of vochtig wordt.**
10. **Wanneer u het gereedschap draagt, verzekert u zich ervan het gereedschap stevig vast te houden aan de handgreep van het gereedschap.**
11. **Wanneer u het gereedschap draagt, bent u voorzichtig dat de kabel niet blijft haken achter obstakels.**

Gebruik en verzorging van gereedschap dat op een accu werkt

1. **Laad alleen op met de acculader aanbevolen door de fabrikant.** Een acculader die geschikt is voor een bepaald type accu, kan brandgevaar opleveren indien gebruikt met een ander type accu.
2. **Gebruik elektrisch gereedschap uitsluitend met de daarvoor bestemde accu.** Gebruik van andere accu's kan gevaar voor letsel of brandgevaar opleveren.
3. **Als de accu niet wordt gebruikt, houdt u deze uit de buurt van metalen voorwerpen, zoals paperclips, muntgeld, sleutels, spijkers, schroeven en andere kleine metalen voorwerpen die een kortsluiting kunnen veroorzaken tussen de accupolen.** Kortsluiting tussen de accupolen kan leiden tot brandwonden of brand.

4. **Onder zware gebruiksomstandigheden kan vloeistof uit de accu komen. Voorkom aanraking! Als u er per ongeluk mee in aanraking komt, spoelt u het er met water af. Als de vloeistof in uw ogen komt, raadpleegt u tevens een arts.** Vloeistof uit de accu kan irritatie en brandwonden veroorzaken.
5. **Gebruik geen accu of gereedschap dat beschadigd of gewijzigd is.** Beschadigde of gewijzigde accu's kunnen onvoorspelbaar gedrag vertonen dat kan leiden tot brand, explosie of gevaar van letsel.
6. **Stel een accu of gereedschap niet bloot aan vuur of buitensporige temperaturen.** Blootstelling aan vuur of temperaturen hoger dan 130 °C kunnen een explosie veroorzaken.
7. **Volg alle oplaad instructies en laad de accu of het gereedschap niet op buiten het temperatuurbereik opgegeven in de instructies.** Verkeerd opladen of bij een temperatuur buiten het opgegeven bereik kan de accu beschadigen en de kans op brand vergroten.

Elektrische veiligheid en accu

1. **Werp de accu('s) niet in een vuur.** De accu kan exploderen. Raadpleeg de lokale regelgeving voor mogelijke speciale verwerkingsvereisten.
2. **Open of vervorm de accu('s) niet.** Het elektrolyt is agressief en kan letsel toebrengen aan de ogen en huid. Het kan giftig zijn bij inslikken.
3. **Laad de accu niet op in de regen of op een natte plaats.**
4. **Laad de accu niet buitenshuis op.**
5. **Raak de lader, inclusief de stekker en de contacten van de lader, niet met natte handen aan.**
6. **Vervang de accu niet met natte handen.**
7. **Vervang de accu niet in de regen.**
8. **Laat de aansluitpunten van de accu niet nat worden met een vloeistof, zoals water, en dompel de accu niet onder.** Laat de accu niet in de regen liggen en laad of berg de accu niet op een vochtige of natte plaats op. Als de aansluitpunten nat worden of vloeistof binnendringt in de accu, kan kortsluiting ontstaan in de accu en bestaat de kans op oververhitting, brand of explosie.
9. **Nadat de accu vanaf het gereedschap of de acculader is verwijderd, verzekert u zich ervan deze op een droge plaats op te bergen.**
10. **Als de accu nat wordt, laat u het water eruit lopen en veegt u hem af met een droge doek. Laat de accu volledig drogen op een droge plaats voordat u hem gebruikt.**

Reparatie

1. **Laat uw elektrisch gereedschap repareren door een vakbekwame reparateur die gebruik maakt van uitsluitend identieke vervangingsonderdelen.** Zo bent u ervan verzekerd dat de veiligheid van het elektrisch gereedschap behouden blijft.
2. **Repareer nooit een beschadigde accu.** Het repareren van een accu mag uitsluitend worden uitgevoerd door de fabrikant of een erkend servicecentrum.

BEWAAR DEZE VOORSCHRIFTEN.

⚠️ WAARSCHUWING: Laat u NIET misleiden door een vals gevoel van comfort en bekendheid met het gereedschap (na veelvuldig gebruik) en neem alle veiligheidsvoorschriften van het betreffende gereedschap altijd strikt in acht.

VERKEERD GEBRUIK of het niet naleven van de veiligheidsvoorschriften in deze gebruiksaanwijzing kan leiden tot ernstige verwondingen.

Belangrijke veiligheidsinstructies voor een accu

1. Lees alle voorschriften en waarschuwingen op (1) de acculader, (2) de accu, en (3) het product waarvoor de accu wordt gebruikt, alvorens de accu in gebruik te nemen.
2. Haal de accu niet uit elkaar en saboteer hem niet. Dit kan leiden tot brand, buitensporige hitte of een explosie.
3. Als de gebruikstijd van een opgeladen accu aanzienlijk korter is geworden, moet u het gebruik ervan onmiddellijk stopzetten. Voortgezet gebruik kan oververhitting, brandwonden en zelfs een ontploffing veroorzaken.
4. Als elektrolyt in uw ogen is terechtgekomen, spoelt u uw ogen met schoon water en roept u onmiddellijk de hulp van een dokter in. Elektrolyt in de ogen kan blindheid veroorzaken.
5. Voorkom kortsluiting van de accu:
 - (1) Raak de accuklemmen nooit aan met een geleidend materiaal.
 - (2) Bewaar de accu niet in een bak waarin andere metalen voorwerpen zoals spijkers, munten e.d. worden bewaard.
 - (3) Stel de accu niet bloot aan water of regen. Kortsluiting van de accu kan oorzaak zijn van een grote stroomafgifte, oververhitting, brandwonden, en zelfs defecten.
6. Bewaar en gebruik het gereedschap en de accu niet op plaatsen waar de temperatuur kan oplopen tot 50 °C of hoger.
7. Werp de accu nooit in het vuur, ook niet wanneer hij zwaar beschadigd of volledig versleten is. De accu kan ontploffen in het vuur.
8. Laat de accu niet vallen, sla er geen spijker in, snij er niet in, gooi er niet mee en stoot hem niet tegen een hard voorwerp. Dergelijke handelingen kunnen leiden tot brand, buitensporige hitte of een explosie.
9. Gebruik nooit een beschadigde accu.
10. De bijgeleverde lithium-ionbatterijen zijn onderhevig aan de vereisten in de wetgeving omtrent gevaarlijke stoffen.

Voor commercieel transport en dergelijke door derden en transporteurs moeten speciale vereisten ten aanzien van verpakking en etikettering worden nageleefd. Als voorbereiding van het artikel dat wordt getransporteerd is het noodzakelijk een expert op het gebied van gevaarlijke stoffen te raadplegen. Houd u tevens aan mogelijk strengere nationale regelgeving. Blootliggende contactpunten moeten worden afgedekt met tape en de accu moet zodanig worden verpakt dat deze niet kan bewegen in de verpakking.

11. Wanneer u de accu wilt weggooien, verwijdert u de accu vanaf het gereedschap en gooit u hem op een veilige manier weg. Volg bij het weggooien van de accu de plaatselijke voorschriften.
12. Gebruik de accu's uitsluitend met de gereedschappen die door Makita zijn aanbevolen. Als de accu's worden aangebracht in niet-compatibele gereedschappen, kan dat leiden tot brand, buitensporige warmteontwikkeling, een explosie of lekkage van elektrolyt.
13. Als u het gereedschap gedurende een lange tijd niet denkt te gaan gebruiken, moet de accu vanaf het gereedschap worden verwijderd.
14. Tijdens en na gebruik, kan de accu heet worden waardoor brandwonden of koude brandwonden kunnen worden veroorzaakt. Wees voorzichtig bij het hanteren van een hete accu.
15. Raak de aansluitpunten van het gereedschap niet onmiddellijk na gebruik aan omdat deze heet genoeg kunnen zijn om brandwonden te veroorzaken.
16. Zorg ervoor dat geen steenslag, stof of grond vast komt te zitten op/in de aansluitpunten, openingen en groeven van de accu. Hierdoor kan oververhitting, brand, een barst en een storing in het gereedschap of de accu ontstaan waardoor brandwonden of persoonlijk letsel kunnen ontstaan.
17. Behalve indien gebruik van het gereedschap is toegestaan in de buurt van hoogspanningsleidingen, mag u de accu niet gebruiken in de buurt van een hoogspanningsleiding. Dit kan leiden tot een storing of een defect van het gereedschap of de accu.
18. Houd de accu uit de buurt van kinderen.

BEWAAR DEZE INSTRUCTIES.

⚠️ LET OP: Gebruik uitsluitend originele Makita accu's. Het gebruik van niet-originele accu's, of accu's die zijn gewijzigd, kan ertoe leiden dat de accu ontploft en brand, persoonlijk letsel en schade veroorzaakt. Ook vervalt daarmee de garantie van Makita op het gereedschap en de lader van Makita.

Tips voor een maximale levensduur van de accu

1. Laad de accu op voordat hij volledig ontladen is. Stop het gebruik van het gereedschap en laad de accu op telkens wanneer u vaststelt dat het vermogen van het gereedschap is afgenomen.
2. Laad een volledig opgeladen accu nooit opnieuw op. Te lang opladen verkort de levensduur van de accu.
3. Laad de accu op bij een omgevingstemperatuur tussen 10 °C en 40 °C. Laat een warme accu afkoelen alvorens hem op te laden.
4. Als de accu niet wordt gebruikt, verwijdert u hem vanaf het gereedschap of de lader.
5. Laad de accu op als u deze gedurende een lange tijd (meer dan zes maanden) niet gaat gebruiken.

MONTAGE

⚠ LET OP: Verzeker u er altijd van dat het gereedschap is uitgeschakeld en de accu is verwijderd voordat u enige werkzaamheden aan het gereedschap uitvoert.

De blaaspijpen aanbrengen

1. Draai de klemschroef los.
▶ **Fig.1:** 1. Klemschroef
2. Breng de bedieningshandgreep aan op de zwenkpijp en draai de klemschroef vast.
▶ **Fig.2:** 1. Bedieningshandgreep 2. Zwenkpijp 3. Klemschroef

KENNISGEVING: Wees voorzichtig de kabel van de bedieningshandgreep niet te verdraaien wanneer u de bedieningshandgreep aanbrengt op de zwenkpijp.

3. Draai de schroef van de slangklem los en breng daarna de slangklem aan op de flexibele pijp. Bevestig de flexibele pijp aan de zwenkpijp en draai daarna de schroef van de slangklem vast.
▶ **Fig.3:** 1. Zwenkpijp 2. Slangklem 3. Flexibele pijp
4. Draai de schroef van de slangklem los en breng daarna de slangklem aan op de flexibele pijp. Bevestig de flexibele pijp aan de elleboogpijp en draai daarna de schroef van de slangklem vast.
▶ **Fig.4:** 1. Flexibele pijp 2. Slangklem 3. Elleboogpijp

KENNISGEVING: Verzeker u ervan dat de schroeven van de slangklemmen in de richting wijzen die wordt aangegeven in de afbeelding.
▶ **Fig.5:** 1. Schroef

5. Klem de bedieningskabel in de kabelklemmen.
▶ **Fig.6:** 1. Kabelklem 2. Bedieningskabel

KENNISGEVING: Verzeker u ervan dat de bedieningskabel stevig is vastgezet in de kabelklemmen.

Het eindmondstuk aanbrengen

- Lijn de driehoekmarkering op het eindmondstuk uit met die op de zwenkpijp, steek daarna het eindmondstuk op de zwenkpijp en verdraai tenslotte het eindmondstuk om hem op zijn plaats te vergrendelen.
▶ **Fig.7:** 1. Driehoek-markering 2. Eindmondstuk 3. Zwenkpijp

Om het eindmondstuk te verwijderen, volgt u de procedure voor het aanbrengen in de omgekeerde volgorde.

OPMERKING: De lengte van het mondstuk kan worden veranderd door het mondstuk te verschuiven zoals aangegeven in de afbeelding.

- ▶ **Fig.8:** 1. Eindmondstuk 2. Zwenkpijp

Het platte mondstuk of de verlengpijp aanbrengen

Optioneel accessoire

OPMERKING: Als het eindmondstuk is aangebracht, verwijdert u deze voordat u de adapterpijp aanbrengt.

1. Lijn de driehoekmarkering op de adapterpijp uit met die op de zwenkpijp, steek daarna de adapterpijp op de zwenkpijp en verdraai tenslotte de adapterpijp om hem op zijn plaats te vergrendelen.
▶ **Fig.9:** 1. Driehoek-markering 2. Adapterpijp 3. Zwenkpijp
2. Lijn de driehoekmarkering op het platte mondstuk of de verlengpijp uit met die op de adapterpijp, steek daarna het platte mondstuk of de verlengpijp op de adapterpijp en verdraai deze tenslotte om hem op zijn plaats te vergrendelen.
▶ **Fig.10:** 1. Platte mondstuk 2. Verlengpijp 3. Adapterpijp 4. Driehoek-markering

Om de adapterpijp, het platte mondstuk of de verlengpijp te verwijderen, volgt u de procedure voor het aanbrengen in de omgekeerde volgorde.

De heupgordel en het schouderdraagstel afstellen

1. Plaats het gereedschap op uw rug, sluit de gesp van de heupgordel en stel daarna de lengte van de heupgordel af.
▶ **Fig.11:** 1. Gesp
2. Stel de lengte van het schouderdraagstel af.
▶ **Fig.12:** 1. Schouderdraagstel

De positie van de bedieningshendel afstellen

Draai de klemschroef los. Verplaats de bedieningshandgreep langs de zwenkpijp naar de meest comfortabele positie en draai daarna de klemschroef vast.

- ▶ **Fig.13:** 1. Bedieningshandgreep 2. Zwenkpijp 3. Klemschroef

BESCHRIJVING VAN DE FUNCTIES

⚠ LET OP: Verzeker u er altijd van dat het gereedschap is uitgeschakeld en de accu is verwijderd alvorens de functies op het gereedschap af te stellen of te controleren.

De draagbare voedingseenheid aanbrengen en verwijderen

⚠ LET OP: Schakel de machine altijd uit voordat u de draagbare voedingseenheid aanbrengt of verwijdert.

⚠ LET OP: Houd de machine en de draagbare voedingseenheid stevig vast terwijl u de draagbare voedingseenheid aanbrengt of verwijdert. Als u ze niet stevig vasthoudt, kunnen deze uit uw handen glippen waardoor de machine of de draagbare voedingseenheid kan worden beschadigd en persoonlijk letsel kan worden veroorzaakt.

⚠ LET OP: Verzeker u ervan dat de draagbare voedingseenheid stevig in de machine is aangebracht. Als u dit niet doet, kan de accu per ongeluk uit het apparaat vallen en letsel veroorzaken bij u of anderen in uw omgeving.

⚠ LET OP: Verzeker u vóór gebruik ervan dat de kabel stevig in de kabelklemmen is bevestigd en dat de stekker helemaal in de aansluiting is gestoken.

1. Trek de kabel eruit in de richting aangegeven in de afbeelding. Nadat u de kabel eruit hebt getrokken, klemt u de kabel in de klemmen, zoals aangegeven in de afbeelding.

► Fig.14: 1. Kabel 2. Klem

2. Breng de draagbare voedingseenheid aan op het gereedschap, zoals aangegeven in de afbeelding.

► Fig.15: 1. Draagbare voedingseenheid

⚠ LET OP: Wees bij het aanbrengen van de draagbare voedingseenheid voorzichtig dat uw vingers niet bekneld raken tussen de draagbare voedingseenheid en het gereedschap.

⚠ LET OP: Verzeker u ervan dat de draagbare voedingseenheid stevig is bevestigd aan het gereedschap. Anders kan de draagbare voedingseenheid vallen wanneer u het gereedschap op uw rug plaatst of gebruikt, en letsel veroorzaken. Wanneer het rode deel zichtbaar is, zoals aangegeven in de afbeelding, is de draagbare voedingseenheid niet geheel vergrendeld.

► Fig.16: 1. Rood deel

⚠ LET OP: Om de draagbare voedingseenheid te verwijderen, houdt u de handgreep stevig vast en drukt u op de vergrendelknop.

► Fig.17: 1. Handgreep 2. Vergrendelknop

3. Bevestig de kabel in de kabelklemmen, zoals aangegeven in de afbeelding.

► Fig.18: 1. Kabelklem 2. Kabel

4. Open de afdekking van de aansluiting, lijn vervolgens de pijlmarkering op de stekker uit met die op het gereedschap en steek tenslotte de stekker helemaal in de aansluiting.

► Fig.19: 1. Afdekking van de aansluiting 2. Stekker

KENNISGEVING: Steek de stekker er niet met grote kracht in. Als de stekker niet gemakkelijk in de aansluiting kan worden gestoken, wordt deze niet correct erin gestoken.









KENNISGEVING: Bij het loskoppelen van de stekker uit de aansluiting, pakt u niet de kabel vast maar houdt u de stekker vast. Anders kan de kabel worden beschadigd en een storing in de machine veroorzaken.

Om de draagbare voedingseenheid te verwijderen, volgt u de procedure voor het aanbrengen in omgekeerde volgorde.

De resterende acculading controleren

► Fig.20: 1. Accu-indicatorlampje 2. Testknop

Druk op de testknop om de resterende acculading te zien.

Toestand van accu-indicator			Resterende acculading
Aan	Uit	Knippert	
			50% tot 100%
			20% tot 50%
			0% tot 20%

OPMERKING: De indicatorlampjes voor de resterende acculading dienen slechts ter referentie. De daadwerkelijke acculading kan verschillen afhankelijk van de gebruiksomstandigheden en omgevingstemperatuur.

OPMERKING: Tijdens het gebruik van het gereedschap branden de indicatorlampjes niet, ook niet als u op de testknop drukt.

OPMERKING: De indicatorlampjes gaan automatisch na enkele seconden uit.

Beveiligingssysteem voor gereedschap/accu

Het gereedschap is uitgerust met een beveiligingssysteem voor gereedschap/accu. Dit systeem schakelt automatisch de voeding naar de motor uit om de levensduur van het gereedschap en de accu te verlengen. Het gereedschap kan tijdens het gebruik automatisch stoppen als het gereedschap of de accu aan één van de volgende omstandigheden wordt blootgesteld:

Overbelastingsbeveiliging

Als de accu wordt gebruikt op een manier waardoor een abnormaal hoge stroom wordt getrokken, stopt het gereedschap automatisch en knippert de aan-uitlamp groen. Wanneer dat gebeurt, schakelt u het gereedschap uit en stopt u de toepassing die ertoe leidde dat het gereedschap overbelast raakte. Schakel vervolgens het gereedschap in om het weer te starten.

OPMERKING: De aan-uitlamp knippert ook groen en het gereedschap stopt automatisch wanneer het gereedschap gedurende een lange tijd continu wordt bediend. In dat geval laat u de trekkerschakelaar los en zet u de bedieningshendel helemaal terug, en knijpt u vervolgens de trekkerschakelaar in om het gereedschap weer te starten.

Oververhittingsbeveiliging

Wanneer het gereedschap of de accu oververhit is, stopt het gereedschap automatisch en brandt de aan-uitlamp rood. In dat geval laat u het gereedschap en de accu afkoelen, voordat u het gereedschap opnieuw inschakelt.

OPMERKING: Wanneer de accu oververhit is, knippert de aan-uitlamp rood.

Beveiliging tegen te ver ontladen

Als de acculading onvoldoende is, stopt het gereedschap automatisch en knippert de aan-uitlamp rood. Verwijder in dat geval de accu vanaf het gereedschap en laad de accu op of vervang de accu door een volledig opgeladen accu.

Beveiliging tegen andere oorzaken

Het beveiligingssysteem is ook ontworpen voor andere oorzaken die de machine kunnen beschadigen, en zorgt ervoor dat de machine automatisch stopt. Voer alle volgende stappen uit om de oorzaken op te heffen, wanneer de machine tijdelijk is onderbroken of tijdens het gebruik is gestopt.

1. Schakel de machine uit en schakel hem daarna weer in om hem opnieuw te starten.
2. Laad de accu('s) op of vervang hem/ze door (een) opgeladen accu('s).
3. Laat de machine en accu('s) afkoelen.

Als geen verbetering optreedt nadat het beveiligingssysteem is gereset, neemt u contact op met uw lokale Makita-servicecentrum.

KENNISGEVING: Als het gereedschap stopt als gevolg van een oorzaak die niet hierboven wordt beschreven, raadpleegt u het hoofdstuk Problemen oplossen.

Hoofdschakelaar

⚠WAARSCHUWING: Zet altijd de hoofdschakelaar uit indien niet in gebruik.

Om het gereedschap in te schakelen, drukt u op de hoofdschakelaar. Om uit te schakelen, drukt u nogmaals op de hoofdschakelaar.

► Fig.21: 1. Aan-uitlamp 2. Hoofdschakelaar

OPMERKING: Het gereedschap maakt gebruik van de automatische uitschakelfunctie. Om onbedoeld starten te voorkomen wordt de hoofdschakelaar automatisch uitgeschakeld wanneer het gereedschap niet wordt bediend binnen een bepaalde tijdsduur nadat de hoofdschakelaar is ingeschakeld.

OPMERKING: Als de aan-uitlamp rood brandt, of rood of groen knippert, raadpleegt u de instructies voor het beveiligingssysteem voor gereedschap/accu.

De trekkerschakelaar gebruiken

⚠WAARSCHUWING: Voordat u de draagbare voedingseenheid aanbrengt op het gereedschap, controleert u altijd of de trekkerschakelaar correct werkt en na loslaten terugkeert naar de uit-stand.

Om het gereedschap te starten, knijpt u gewoon de trekkerschakelaar in. De snelheid neemt toe naarmate u meer druk uitoefent op de trekkerschakelaar. Laat de trekkerschakelaar los om te stoppen.

► Fig.22: 1. Trekkerschakelaar

Cruise-controloffunctie

De cruise-controloffunctie stelt de gebruiker in staat om een constante snelheid aan te houden zonder de trekker in te knijpen. Om de snelheid te verhogen, draait u de bedieningshendel naar voren. Om de snelheid te verlagen, draait u de bedieningshendel naar achteren.

► Fig.23: 1. Bedieningshendel

Elektronische functies

Het gereedschap is uitgerust met elektronische aansturing voor een gemakkelijke bediening.

- Constant-toerentalregeling
De toerentalregelfunctie zorgt voor een constant toerental ongeacht de belastingsomstandigheden.

Beveiliging tegen onopzettelijk herstarten

Wanneer u het gereedschap inschakelt terwijl de trekkerschakelaar ingeknepen wordt gehouden, start het gereedschap niet en knippert de aan-uitlamp groen. Om het gereedschap te kunnen starten, laat u eerst de trekkerschakelaar los en zet u de bedieningshendel helemaal terug, en schakelt u vervolgens het gereedschap in.

BEDIENING

⚠ LET OP: Wanneer u het gereedschap op uw rug plaatst, verzekert u zich ervan dat u het schouderdraagstel om uw beide schouders ligt. Anders kan het gereedschap vallen wanneer u het gereedschap op uw rug plaatst of gebruikt, en letsel veroorzaken.

⚠ LET OP: Wanneer u het gereedschap draagt, verzekert u zich ervan dat u het gereedschap op uw rug plaatst. Anders kan het gereedschap tijdens gebruik vallen en letsel veroorzaken.

⚠ LET OP: Plaats het gereedschap niet op de grond terwijl het in werking is. Zand of stof kan in de aanzuigopening binnendringen en een storing of persoonlijk letsel veroorzaken.

1. Druk op de aan-uitknop van de draagbare voedingseenheid. De aan-uitlamp brandt.
► **Fig.24:** 1. Aan-uitknop 2. Aan-uitlamp
2. Plaats het schouderdraagstel van het gereedschap op uw rug en sluit de gesp van de heupgordel.
3. Druk op de hoofdschakelaar om het gereedschap in te schakelen.

Het gereedschap is gebruiksklaar. Het gereedschap zal starten zodra u de trekkerschakelaar inknipt.

► **Fig.25:** 1. Hoofdschakelaar

Houd de bedieningshandgreep stevig vast met één hand en blaas de bladeren weg door het langzaam heen en weer te bewegen. Wanneer u in de buurt van een gebouw, grote steen of voertuig blaast, richt u het mondstuk de andere kant op. Wanneer u een hoek wilt schoon blazen, begint u binnenin de hoek en blaast u naar buiten toe.

► **Fig.26**

Wanneer u het gereedschap wilt neerzetten, maakt u eerst de gesp van de heupgordel los en zet u vervolgens het gereedschap voorzichtig neer.

► **Fig.27:** 1. Gesp

ONDERHOUD

⚠ LET OP: Zorg er altijd voor dat het gereedschap is uitgeschakeld en de accu is verwijderd voordat u een inspectie of onderhoud uitvoert.

Om de VEILIGHEID en BETROUWBAARHEID van het gereedschap te handhaven, dienen alle reparaties, onderhoud of afstellingen te worden uitgevoerd bij een erkend Makita-servicecentrum of de Makita-fabriek, en altijd met gebruik van Makita-vervangingsonderdelen.

Het gereedschap reinigen

KENNISGEVING: Gebruik nooit benzine, wasbenzine, thinner, alcohol en dergelijke. Hierdoor kunnen verkleuring, vervormingen en barsten worden veroorzaakt.

Reinig het gereedschap door het stof eraf te vegen met een droge doek of een doek gedoopt in zeepwater en uitgewrongen.

Verwijder stof en vuil vanaf de aanzuigopening.

► **Fig.28:** 1. Aanzuigopening

Opslag

KENNISGEVING: Verzeker u ervan dat de afdekking van de aansluiting dicht zit voordat u het gereedschap opbergt. Als de afdekking van de aansluiting open staat of niet helemaal dicht zit, kan stof in het gereedschap binnendringen en een storing in het gereedschap veroorzaken.

Voordat u het gereedschap opbergt, trekt u de stekker uit de aansluiting en voert u alle onderhoudswerkzaamheden uit. Berg het gereedschap op een plaats op die buiten het bereik van kinderen ligt en die niet is blootgesteld aan vocht, regen of direct zonlicht.

U kunt de riem van de pijp vastmaken aan het gereedschap, zoals aangegeven in de afbeelding, om de pijp rechtop te zetten.

► **Fig.29:** 1. Stekker 2. Afdekking van de aansluiting
3. Riem

PROBLEMEN OPLOSSEN

Alvorens om reparatie te verzoeken, voert u eerst zelf een inspectie uit. Als u een probleem ondervindt dat niet in deze gebruiksaanwijzing wordt beschreven, mag u niet proberen het gereedschap uit elkaar te halen. Laat reparaties over aan een erkend Makita-servicecentrum, en altijd met gebruikmaking van originele Makita-vervangingsonderdelen.

Probleemomschrijving	Waarschijnlijke oorzaak (storing)	Oplossing
Motor loopt niet.	De accu is niet aangebracht.	Breng de accu's aan.
	Probleem met de accu (lage spanning).	Laad de accu op. Als het opladen niet helpt, vervangt u de accu.
	De aandrijving werkt niet goed.	Vraag uw plaatselijke, erkende servicecentrum het gereedschap te repareren.
De motor stopt na kort te hebben gedraaid.	De accu is bijna leeg.	Laad de accu op. Als het opladen niet helpt, vervangt u de accu.
	Oververhitting.	Stop het gebruik van het gereedschap en laat het afkoelen.
Het gereedschap bereikt niet de maximumsnelheid.	De accu is niet goed aangebracht.	Breng de accu aan zoals beschreven in deze gebruiksaanwijzing.
	Het accuvermogen neemt af.	Laad de accu op. Als het opladen niet helpt, vervangt u de accu.
	De aandrijving werkt niet goed.	Vraag uw plaatselijke, erkende servicecentrum het gereedschap te repareren.
Abnormale trillingen: ⇒ stop het gereedschap onmiddellijk!	De aandrijving werkt niet goed.	Vraag uw plaatselijke, erkende servicecentrum het gereedschap te repareren.
De motor kan niet stoppen: ⇒ verwijder de accu onmiddellijk!	Elektrische of elektronische storing.	Verwijder de accu en vraag uw plaatselijk erkende servicecentrum het gereedschap te repareren.

OPTIONELE ACCESSOIRES

⚠ LET OP: Deze accessoires of hulpstukken worden aanbevolen voor gebruik met het Makita-product dat in deze gebruiksaanwijzing wordt beschreven. Het gebruik van andere accessoires of hulpstukken kan gevaar voor persoonlijk letsel opleveren. Gebruik de accessoires of hulpstukken uitsluitend voor de aangegeven doeleinden.

Wenst u meer bijzonderheden over deze accessoires, neem dan contact op met het plaatselijke Makita-servicecentrum.

- Verlengpijp
- Platte mondstuk
- Adapterpijp
- Originele Makita accu's en acculaders

OPMERKING: Sommige items op de lijst kunnen zijn inbegrepen in de doos van het product als standaard toebehoren. Deze kunnen van land tot land verschillen.

ESPECIFICACIONES

Modelo:		UB002C
Capacidades	Volumen de aire	0 - 19,0 m ³ /min
	Velocidad del aire (promedio)	0 - 60,0 m/s
	Velocidad del aire (máx.)	0 - 71,7 m/s
Dimensiones (La x An x Al) (con boquilla final)		1.368 mm x 694 mm x 715 mm
Tensión nominal		CC 36 V - 40 V máx.
Peso neto		15,9 - 16,1 kg
Grado de protección		IPX4

- Debido a nuestro continuado programa de investigación y desarrollo, las especificaciones aquí dadas están sujetas a cambios sin previo aviso.
- Las especificaciones pueden ser diferentes de país a país.
- El peso puede variar dependiendo del accesorio(s), incluyendo el cartucho de batería. La combinación menos pesada y la más pesada, de acuerdo con el procedimiento EPTA 01/2014, se muestran en la tabla.







Unidad portátil de alimentación eléctrica aplicable

PDC1200

⚠ ADVERTENCIA: Utilice solamente las unidades portátiles de alimentación eléctrica indicadas arriba. La utilización de otras unidades portátiles de alimentación eléctrica puede ocasionar heridas y/o un incendio.

Símbolos

A continuación se muestran los símbolos que pueden ser utilizados para el equipo. Asegúrese de que entiende su significado antes de utilizar.

	Preste cuidado y atención especiales.
	Lea el manual de instrucciones.
	Mantenga las manos alejadas de las partes giratorias.
	El cabello largo puede enredarse y ocasionar un accidente.
	Mantenga alejados a los transeúntes.
	Utilice protección para los ojos y oídos.
	No exponga a la humedad.



Sólo para países de la Unión Europea. Debido a la presencia de componentes peligrosos en el equipo, el equipo eléctrico y electrónico, los acumuladores y las baterías desechados pueden tener un impacto negativo para el medioambiente y la salud humana.

¡No tire los aparatos eléctricos y electrónicos ni las baterías junto con los residuos domésticos!

De conformidad con las Directivas Europeas sobre residuos de aparatos eléctricos y electrónicos y sobre acumuladores y baterías y residuos de acumuladores y baterías, así como la adaptación de las mismas a la ley nacional, el equipo eléctrico, las baterías y los acumuladores desechados deberán ser almacenados por separado y trasladados a un punto distinto de recogida de desechos municipales, que cumpla con los reglamentos sobre protección medioambiental.

Esto se indica mediante el símbolo de cubo de basura tachado colocado en el equipo.



Nivel de potencia del sonido garantizado de acuerdo con la Directiva UE sobre ruido ambiental.



Nivel de potencia del sonido de acuerdo con el reglamento para el control de ruido en NSW, Australia

Uso previsto

La máquina ha sido prevista para quitar polvo soplando.

Acerca de este manual de instrucciones

El término "batería" o "cartucho de batería" en este manual de instrucciones hace referencia a la "unidad portátil de alimentación eléctrica".

Ruido

El nivel de ruido A-ponderado típico determinado de acuerdo con la norma EN50636-2-100:

Nivel de presión sonora (L_{pA}): 80,9 dB (A)

Error (K): 2,0 dB (A)

Nivel de potencia sonora (L_{WA}): 95,5 dB (A)

Error (K): 1,7 dB (A)

NOTA: El valor (o los valores) de emisión de ruido declarado ha sido medido de acuerdo con un método de prueba estándar y se puede utilizar para comparar una herramienta con otra.

NOTA: El valor (o valores) de emisión de ruido declarado también se puede utilizar en una valoración preliminar de exposición.

⚠ ADVERTENCIA: Póngase protectores para oídos.

⚠ ADVERTENCIA: La emisión de ruido durante la utilización real de la herramienta eléctrica puede variar del valor (o los valores) de emisión declarado dependiendo de las formas en las que la herramienta sea utilizada, especialmente qué tipo de pieza de trabajo se procesa.

⚠ ADVERTENCIA: Asegúrese de identificar medidas de seguridad para proteger al operario que estén basadas en una estimación de la exposición en las condiciones reales de utilización (teniendo en cuenta todas las partes del ciclo operativo como las veces cuando la herramienta está apagada y cuando está funcionando en vacío además del tiempo de gatillo).

Vibración

El valor total de la vibración (suma de vectores triaxiales) determinado de acuerdo con la norma EN50636-2-100:

Modo de trabajo: operación sin carga

Emisión de vibración (a_{h1}): 2,5 m/s² o menos

Error (K): 1,5 m/s²

NOTA: El valor (o los valores) total de emisión de vibración declarado ha sido medido de acuerdo con un método de prueba estándar y se puede utilizar para comparar una herramienta con otra.

NOTA: El valor (o los valores) total de emisión de vibración declarado también se puede utilizar en una valoración preliminar de exposición.

⚠ ADVERTENCIA: La emisión de vibración durante la utilización real de la herramienta eléctrica puede variar del valor (o los valores) de emisión declarado dependiendo de las formas en las que la herramienta sea utilizada, especialmente qué tipo de pieza de trabajo se procesa.

⚠ ADVERTENCIA: Asegúrese de identificar medidas de seguridad para proteger al operario que estén basadas en una estimación de la exposición en las condiciones reales de utilización (teniendo en cuenta todas las partes del ciclo operativo como las veces cuando la herramienta está apagada y cuando está funcionando en vacío además del tiempo de gatillo).

Declaración CE de conformidad

Para países europeos solamente

La declaración CE de conformidad está incluida como Anexo A de esta manual de instrucciones.

ADVERTENCIAS DE SEGURIDAD

Advertencias de seguridad para herramientas eléctricas en general

⚠ ADVERTENCIA: Lea todas las advertencias de seguridad, instrucciones, ilustraciones y especificaciones provistas con esta herramienta eléctrica. Si no sigue todas las instrucciones indicadas abajo podrá resultar en una descarga eléctrica, un incendio y/o heridas graves.

Guarde todas las advertencias e instrucciones para futuras referencias.

El término "herramienta eléctrica" en las advertencias se refiere a su herramienta eléctrica de funcionamiento con conexión a la red eléctrica (con cable) o herramienta eléctrica de funcionamiento a batería (sin cable).

Instrucciones de seguridad para la sopladora de mochila alimentada a batería

⚠ ADVERTENCIA: Lea todas las advertencias de seguridad y todas las instrucciones. Si no sigue las advertencias e instrucciones podrá resultar en una descarga eléctrica, un incendio y/o heridas graves.

Guarde todas las advertencias e instrucciones para futuras referencias.

Capacitación

1. Lea las instrucciones atentamente. Familiarícese con los controles y el uso correcto de la sopladora.
2. No permita nunca que niños, personas con capacidades físicas, sensoriales o mentales reducidas o falta de experiencia y conocimiento o personas no familiarizadas con estas instrucciones utilicen la sopladora. Puede que los reglamentos locales restrinjan la edad del operario.
3. No opere nunca la sopladora mientras haya gente, especialmente niños o animales domésticos, cerca.

4. Tenga en cuenta que el operario o usuario es el responsable de los accidentes o riesgos ocasionados a otras personas o a sus propiedades.

Preparación

1. Póngase siempre calzado robusto y pantalones largos mientras opera la sopladora.
2. No se ponga ropa holgada ni joyas que puedan ser atraídas hacia la entrada de aire. Mantenga el cabello largo alejado de las entradas de aire.
3. Póngase siempre gafas de protección para proteger sus ojos de heridas cuando utilice herramientas eléctricas. Las gafas de protección deben cumplir con las normas ANSI Z87.1 en los Estados Unidos de América, EN 166 en Europa, o AS/NZS 1336 en Australia/Nueva Zelanda. En Australia/Nueva Zelanda, se requiere, también, legalmente ponerse pantalla facial para proteger la cara.

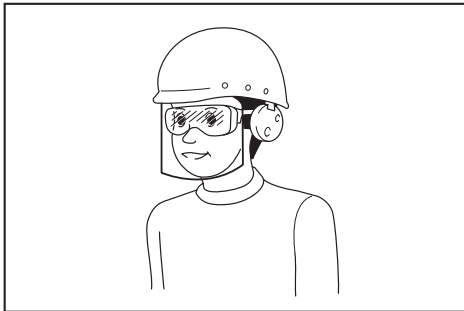

Es una responsabilidad del empresario imponer a los operarios de la herramienta y a otras personas en las inmediaciones del área de trabajo el uso de equipos de protección de seguridad apropiados.

4. Para evitar irritación debida al polvo se recomienda ponerse una máscara.
5. Mientras esté operando la máquina, póngase siempre calzado antideslizante y de protección. Las botas y zapatos de seguridad antideslizantes cerrados reducirán el riesgo de heridas.

Operación

1. Apague la sopladora y retire el cartucho de batería y asegúrese de que todas las partes móviles se han parado completamente
 - siempre que deje la sopladora.
 - antes de despejar bloqueos.
 - antes de comprobar, limpiar o trabajar en la sopladora.
 - si la sopladora comienza a vibrar anormalmente.
2. Maneje la sopladora solamente en luz diurna o con buena luz artificial.
3. No trabaje donde no alcance y mantenga el equilibrio apropiado y los pies sobre suelo firme en todo momento.
4. Asegúrese siempre de que en pendientes apoya bien los pies.
5. Camine, nunca corra.
6. Mantenga todas las entradas de aire de refrigeración libres de desechos.

7. No sople nunca desechos en dirección de los transeúntes.
8. Utilice la sopladora adoptando una postura recomendada y sobre una superficie firme.
9. No utilice la sopladora en lugares altos.
10. No apunte nunca la boquilla hacia nadie en los alrededores cuando esté utilizando la sopladora.
11. No bloquee nunca la boca de succión y/o la salida de aire de la sopladora.
 - Tenga cuidado de no bloquear la boca de succión ni la salida de aire de la sopladora con polvo o suciedad cuando trabaje en una zona polvorienta.
 - No utilice boquillas distintas de las boquillas suministradas por Makita.
 - No utilice la sopladora para inflar balones, botes de goma o similares.
12. No opere la sopladora cerca de una ventana abierta, etc.
13. Se recomienda utilizar la sopladora solamente a horas razonables - no temprano por la mañana ni tarde por la noche cuando la gente pueda ser molestada.
14. Se recomienda utilizar rastrillos y escobas para aflojar los desechos antes de la sopladora.
15. Se recomienda utilizar la boquilla larga para que el flujo de aire pueda obrar cerca del suelo.
16. Si la sopladora golpea algún objeto extraño o si comienzase a hacer algún ruido o vibración inusual, apague inmediatamente la sopladora y deténgala. Retire el cartucho de batería de la sopladora e inspeccione la sopladora por si está dañada antes de volver a encender y operar la sopladora. Si la sopladora está dañada, pida al centro de servicio autorizado de Makita que le hagan la reparación.
17. No inserte los dedos u otros objetos en la boca de succión ni en la salida de aire de la sopladora.
18. Evite los arranques involuntarios. Asegúrese de que el interruptor está en la posición desactivada antes de insertar el cartucho de batería, y recoger o transportar la sopladora. Transportar la sopladora con el dedo en el interruptor o suministrar energía a la sopladora teniendo el interruptor activado es una invitación a accidentes.
19. No sople nunca materiales peligrosos, como clavos, fragmentos de cristal, o cuchillas.
20. No utilice la sopladora cerca de materiales inflamables.
21. Evite utilizar la sopladora durante largo tiempo en un entorno de baja temperatura.
22. No utilice la máquina cuando exista el riesgo de relámpagos.
23. Cuando utilice la máquina en suelo enlodado, pendiente mojada, o lugar resbaladizo, preste atención a donde pisa.
24. No utilice la máquina en mal tiempo donde la visibilidad sea limitada. En caso contrario, podrá ocasionar una caída u operación incorrecta debido a la mala visibilidad.

25. No sumerja la máquina en un charco.
26. No deje la máquina sin atender en exteriores en la lluvia.
27. No utilice la máquina en la nieve.
28. Durante la operación, mantenga el cable alejado de obstáculos. Si el cable se engancha en obstáculos puede ocasionar heridas graves.

Mantenimiento y almacenamiento

1. Mantenga todas las tuercas, pernos y tornillos apretados para asegurarse de que la sopladora está en condiciones de trabajo seguras.
2. Si las piezas están desgastadas o dañadas, reemplácelas con piezas suministradas por Makita.
3. Almacene la sopladora en un lugar seco fuera del alcance de los niños.
4. Cuando detenga la sopladora para hacer una inspección, el servicio, guardarla, o para cambiar accesorios, apague la sopladora y asegúrese de que todas las partes móviles se han parado completamente, y retire el cartucho de batería. Deje enfriar la sopladora antes de hacer cualquier trabajo en la sopladora. Haga con cuidado el mantenimiento a la sopladora y manténgala limpia.
5. Deje enfriar siempre la sopladora antes de almacenarla.
6. No exponga la sopladora a la lluvia. Guarde la sopladora en interiores.
7. Cuando levante la sopladora, asegúrese de doblar sus rodillas y tener cuidado de no dañarse la espalda.
8. Cuando lave la máquina, no deje que entre agua en el mecanismo eléctrico como la batería, el motor, y los terminales.
9. Cuando almacene la máquina, evite la luz solar directa y la lluvia, y almacénela en un lugar donde no se caliente o humedezca.
10. Cuando transporte la máquina, asegúrese de sujetarla firmemente agarrándola por el asa.
11. Cuando transporte la máquina, tenga cuidado de que el cable no se enganche en los obstáculos.

Utilización y cuidado de la herramienta a batería

1. Cargue la batería solamente con el cargador especificado por el fabricante. Un cargador que es apropiado para un tipo de batería puede crear un riesgo de incendio cuando se utiliza con otra batería.
2. Utilice las herramientas eléctricas solamente con las baterías designadas específicamente para ellas. La utilización de cualquier otra batería puede crear un riesgo de heridas o incendio.
3. Cuando la batería no esté siendo utilizada, guárdela alejada de otros objetos metálicos, como sujetapapeles, monedas, llaves, clavos, tornillos u otros objetos metálicos pequeños, que puedan hacer conexión entre un terminal y el otro. Si se cortocircuitan entre sí los terminales de la batería podrán producirse quemaduras o un incendio.

4. En condiciones abusivas, es posible que salga expulsado líquido de la batería; evite el contacto con él. Si se produce un contacto accidental, enjuague con agua. Si el líquido entra en los ojos, además de enjuagarlos, solicite asistencia médica. El líquido expulsado de la batería puede ocasionar irritación y quemaduras.
5. No utilice una batería o herramienta que esté dañada o modificada. Las baterías dañadas o modificadas pueden comportarse de forma impredecible resultando en un incendio, explosión o riesgo de heridas.
6. No exponga una batería o herramienta al fuego o a temperatura excesiva. La exposición al fuego o a una temperatura superior a los 130 °C puede ocasionar una explosión.
7. Siga todas las instrucciones de carga y no cargue la batería o la herramienta fuera del rango de temperatura especificado en las instrucciones. Cargar incorrectamente o a temperaturas fuera del rango especificado puede dañar la batería y aumentar el riesgo de incendio.

Seguridad eléctrica y de la batería

1. No deseche la batería(s) arrojándola al fuego. La célula puede explotar. Compruebe los códigos locales por si hay instrucciones para el posible desecho especial.
2. No abra o mute la batería(s). El electrolito liberado es corrosivo y puede ocasionar daño a los ojos o la piel. Puede ser tóxico si se traga.
3. No cargue la batería bajo la lluvia, o en lugares mojados.
4. No cargue la batería en exteriores.
5. No maneje el cargador, incluida la clavija del cargador, y los terminales del cargador con las manos mojadas.
6. No reemplace la batería con las manos mojadas.
7. No reemplace la batería en la lluvia.
8. No moje el terminal de la batería con líquido como agua, ni sumerja la batería. No deje la batería en la lluvia, ni cargue, utilice, o almacene la batería en un lugar húmedo o mojado. Si el terminal se moja o si entra líquido al interior de la batería, la batería podrá cortocircuitarse y existe el riesgo de recalentamiento, incendio, o explosión.
9. Después de retirar la batería de la máquina o del cargador, asegúrese de guardarla en un lugar seco.
10. Si el cartucho de batería se moja, retire el agua del interior y después límpielo con un paño seco. Seque el cartucho de batería completamente en un lugar seco antes de utilizarlo.

Servicio

1. Haga que su herramienta eléctrica sea servida por una persona de reparación cualificada utilizando solamente piezas de repuesto idénticas. De esta forma la herramienta eléctrica seguirá siendo segura.
2. No haga nunca el mantenimiento a baterías dañadas. El mantenimiento de las baterías debe ser realizado solamente por el fabricante o proveedores de servicio autorizados.

GUARDE ESTAS INSTRUCCIONES.

⚠ADVERTENCIA: NO deje que la comodidad o familiaridad con el producto (a base de utilizarlo repetidamente) sustituya la estricta observancia de las normas de seguridad para el producto en cuestión.

El MAL USO o el no seguir las normas de seguridad establecidas en este manual de instrucciones podrá ocasionar graves heridas personales.

Instrucciones de seguridad importantes para el cartucho de batería

1. Antes de utilizar el cartucho de batería, lea todas las instrucciones e indicaciones de precaución sobre (1) el cargador de baterías, (2) la batería, y (3) el producto con el que se utiliza la batería.
2. No desensamble ni manipule el cartucho de batería. Podrá resultar en un incendio, calor excesivo, o una explosión.
3. Si el tiempo de uso se acorta demasiado, cese la operación inmediatamente. Podría resultar en un riesgo de recalentamiento, posibles quemaduras e incluso una explosión.
4. Si entra electrolito en sus ojos, aclárelos con agua limpia y acuda a un médico inmediatamente. Existe el riesgo de poder perder la vista.
5. No cortocircuite el cartucho de batería:
 - (1) No toque los terminales con ningún material conductor.
 - (2) Evite guardar el cartucho de batería en un cajón junto con otros objetos metálicos, como clavos, monedas, etc.
 - (3) No exponga el cartucho de batería al agua ni a la lluvia.
6. No guarde ni utilice la herramienta y el cartucho de batería en lugares donde la temperatura pueda alcanzar o exceder los 50 °C.
7. Nunca incinere el cartucho de batería incluso en el caso de que esté dañado seriamente o ya no sirva en absoluto. El cartucho de batería puede explotar si se tira al fuego.
8. No clave, corte, aplaste, lance, deje caer el cartucho de batería, ni golpee contra un objeto duro el cartucho de batería. Tal conducta podrá resultar en un incendio, calor excesivo, o una explosión.
9. No utilice una batería dañada.
10. Las baterías de litio-ion contenidas están sujetas a los requisitos de la Legislación para Materiales Peligrosos.

Para transportes comerciales, p.ej., por terceras personas y agentes de transportes, se deberán observar requisitos especiales para el empaquetado y etiquetado.

Para la preparación del artículo que se va a enviar, se requiere consultar con un experto en materiales peligrosos. Por favor, observe también la posibilidad de reglamentos nacionales más detallados.

Cubra con cinta aislante o enmascare los contactos expuestos y empaquete la batería de tal manera que no se pueda mover alrededor dentro del embalaje.

11. Para desechar el cartucho de batería, retírelo de la herramienta y deséchelo en un lugar seguro. Siga los reglamentos locales referentes al desecho de la batería.
12. Utilice las baterías solamente con los productos especificados por Makita. La instalación de las baterías en productos no compatibles puede resultar en un incendio, calor excesivo, explosión, o fuga de electrolito.
13. Si la herramienta no va a ser utilizada durante un periodo de tiempo largo, la batería deberá ser retirada de la herramienta.
14. Durante y después de la utilización, el cartucho de batería podrá acumular calor, lo cual puede ocasionar quemaduras o quemaduras de baja temperatura. Preste atención al manejo de cartuchos de batería calientes.
15. No toque el terminal de la herramienta inmediatamente después de utilizar, dado que puede calentarse lo suficiente como para ocasionar quemaduras.
16. No permita que virutas, polvo, o tierra se adhieran dentro de los terminales, orificios, y ranuras del cartucho de batería. Esto podría ocasionar calentamiento, que coja fuego, reviente y un mal funcionamiento de la herramienta o el cartucho de batería, resultando en quemaduras o heridas personales.
17. A menos que la herramienta pueda utilizarse cerca de cables eléctricos de alta tensión, no utilice el cartucho de batería cerca de cables eléctricos de alta tensión. Podrá resultar en un mal funcionamiento o rotura de la herramienta o el cartucho de batería.
18. Mantenga la batería alejada de los niños.

GUARDE ESTAS INSTRUCCIONES.

⚠PRECAUCIÓN: Utilice solamente baterías genuinas de Makita. La utilización de baterías no genuinas de Makita, o baterías que han sido alteradas, puede resultar en una explosión de la batería ocasionando incendios, heridas personales y daños. También anulará la garantía de Makita para la herramienta y el cargador de Makita.

Consejos para alargar al máximo la vida de servicio de la batería

1. Cargue el cartucho de batería antes de que se descargue completamente. Detenga siempre la operación y cargue el cartucho de batería cuando note menos potencia en la herramienta.
2. No cargue nunca un cartucho de batería que esté completamente cargado. La sobrecarga acortará la vida de servicio de la batería.
3. Cargue el cartucho de batería a temperatura ambiente de 10 °C - 40 °C. Si un cartucho de batería está caliente, déjelo enfriar antes de cargarlo.
4. Cuando no esté utilizando el cartucho de batería, retírelo de la herramienta o del cargador.
5. Cargue el cartucho de batería si no lo utiliza durante un periodo de tiempo prolongado (más de seis meses).

MONTAJE

⚠ PRECAUCIÓN: Asegúrese siempre de que la máquina está apagada y el cartucho de batería ha sido retirado antes de realizar cualquier trabajo en la máquina.

Montaje de los tubos del soplador

1. Afloje el tornillo de fijación.
▶ **Fig.1:** 1. Tornillo de fijación
2. Instale el mango de control en el tubo orientable y apriete el tornillo de fijación.
▶ **Fig.2:** 1. Mango de control 2. Tubo orientable 3. Tornillo de fijación

AVISO: Tenga cuidado de no retorcer el cable del mango de control cuando coloque el mango de control en el tubo orientable.

3. Afloje el tornillo de la abrazadera de manguera, y después coloque la abrazadera de manguera en el tubo flexible. Coloque el tubo orientable en el tubo flexible, y después apriete el tornillo de la abrazadera de manguera.
▶ **Fig.3:** 1. Tubo orientable 2. Abrazadera de manguera 3. Tubo flexible
4. Afloje el tornillo de la abrazadera de manguera, y después coloque la abrazadera de manguera en el tubo flexible. Coloque el tubo flexible en el codo, y después apriete el tornillo de la abrazadera de manguera.
▶ **Fig.4:** 1. Tubo flexible 2. Abrazadera de manguera 3. Codo

AVISO: Asegúrese de que los tornillos de las abrazaderas de manguera están orientados en la dirección mostrada en la figura.

- ▶ **Fig.5:** 1. Tornillo

5. Sujete el cable de control en los soportes de cable.
▶ **Fig.6:** 1. Sujetacables 2. Cable de control

AVISO: Asegúrese de que el cable de control está sujetado firmemente en los soportes de cable.

Instalación de la boquilla final

Alinee la marca triangular de la boquilla final con la del tubo orientable, después coloque la boquilla final en el tubo orientable, y después gire la boquilla final para bloquearla en su sitio.

- ▶ **Fig.7:** 1. Marca triangular 2. Boquilla final 3. Tubo orientable

Para retirar la boquilla final, realice el procedimiento de instalación a la inversa.

NOTA: La longitud de la boquilla se puede cambiar moviendo la boquilla como se muestra en la figura.

- ▶ **Fig.8:** 1. Boquilla final 2. Tubo orientable

Instalación de la boquilla plana o la boquilla de extensión

Accesorio opcional

NOTA: Si la boquilla final está instalada, retirela antes de instalar el tubo adaptador.

1. Alinee la marca triangular del tubo adaptador con la del tubo orientable, después coloque el tubo adaptador en el tubo orientable, y después gírelo para bloquearlo en su sitio.
▶ **Fig.9:** 1. Marca triangular 2. Tubo adaptador 3. Tubo orientable
2. Alinee la marca triangular de la boquilla plana o de la boquilla de extensión con la del tubo adaptador, después coloque la boquilla plana o la boquilla de extensión en el tubo adaptador, y después gírela para bloquearla en su sitio.
▶ **Fig.10:** 1. Boquilla plana 2. Boquilla de extensión 3. Tubo adaptador 4. Marca triangular

Para retirar el tubo adaptador, la boquilla plana o la boquilla de extensión, realice el procedimiento de instalación a la inversa.

Ajuste de la correa y el arnés de hombro

1. Póngase la máquina, después bloquee la hebilla de la correa de cintura, y después ajuste la longitud de la correa de cintura.
▶ **Fig.11:** 1. Hebilla
2. Ajuste la longitud del arnés de hombro.
▶ **Fig.12:** 1. Arnés de hombro

Ajuste de la posición de la palanca de control

Afloje el tornillo de fijación. Mueva el mango de control a lo largo del tubo orientable hasta la posición más cómoda, y después apriete el tornillo de fijación.

- ▶ **Fig.13:** 1. Mango de control 2. Tubo orientable 3. Tornillo de fijación

DESCRIPCIÓN DEL FUNCIONAMIENTO

PRECAUCIÓN: Asegúrese siempre de que la máquina está apagada y el cartucho de batería ha sido retirado antes de ajustar o comprobar una función en la máquina.

Instalación o desmontaje de la unidad portátil de alimentación eléctrica

PRECAUCIÓN: Apague siempre la máquina antes de instalar o retirar la unidad portátil de alimentación eléctrica.

PRECAUCIÓN: Sujete la máquina y la unidad portátil de alimentación eléctrica firmemente cuando instale o desmonte la unidad portátil de alimentación eléctrica. Si no las sujeta firmemente podrá ocasionar que se deslicen de sus manos y resultar en daños a la máquina y a la unidad portátil de alimentación eléctrica y heridas personales.

PRECAUCIÓN: Asegúrese de que la unidad portátil de alimentación eléctrica está instalada firmemente en la máquina. En caso contrario, podrá caerse accidentalmente de la máquina y ocasionarle heridas a usted o a alguien alrededor de usted.

PRECAUCIÓN: Antes de la operación, asegúrese de que el cable está colocado firmemente en los sujetacables y que el conector está insertado a fondo en el enchufe.

1. Extraiga el cable en la dirección como se muestra en la figura. Cuando extraiga el cable, asegúrese de poner el cable en los soportes como se muestra en la figura.

► Fig.14: 1. Cable 2. Soporte

2. Instale la unidad portátil de alimentación eléctrica en la máquina como se muestra en la figura.

► Fig.15: 1. Unidad portátil de alimentación eléctrica

PRECAUCIÓN: Tenga cuidado de no pillarse los dedos o los pulgares entre la unidad portátil de alimentación eléctrica y la máquina cuando instale la unidad portátil de alimentación eléctrica.

PRECAUCIÓN: Asegúrese de que la unidad portátil de alimentación eléctrica está sujeta firmemente en la máquina. De lo contrario, la unidad portátil de alimentación eléctrica podrá caerse cuando se ponga la máquina o utilice la máquina, y ocasionará heridas. Si puede ver el indicador rojo como se muestra en la figura, la unidad portátil de alimentación eléctrica no estará bloqueada completamente.

► Fig.16: 1. Indicador rojo

PRECAUCIÓN: Cuando retire la unidad portátil de alimentación eléctrica, presione el botón de bloqueo mientras sujeta el asa firmemente.

► Fig.17: 1. Asa 2. Botón de bloqueo

3. Coloque el cable en los sujetacables como se muestra en la figura.

► Fig.18: 1. Sujetacables 2. Cable

4. Abra la cubierta del enchufe, después alinee la marca de flecha del conector con la de la máquina, y después inserte a fondo el conector en el enchufe.

► Fig.19: 1. Cubierta del enchufe 2. Conector

AVISO: No inserte el conector ejerciendo fuerza. Si el conector no se puede insertar fácilmente, no estará siendo insertado correctamente.

AVISO: Cuando desconecte el conector del enchufe, no agarre el cable, sino que agarre el conector. De lo contrario, el cable se podrá dañar y ocasionar un mal funcionamiento de la máquina.

Para retirar la unidad portátil de alimentación eléctrica, realice el procedimiento de instalación a la inversa.

Modo de indicar la capacidad de batería restante

► Fig.20: 1. Indicador de batería 2. Botón de comprobación

Presione el botón de comprobación para indicar la capacidad de batería restante.

Estado del indicador de batería			Capacidad de batería restante
Encendido	Apagado	Parpadeando	
			50% a 100%
			20% a 50%
			0% a 20%

NOTA: La lámpara de indicación para la capacidad de batería restante es solamente para tener una referencia. La capacidad de batería real puede variar dependiendo de las condiciones de utilización o la temperatura ambiente.

NOTA: Mientras la máquina esté en funcionamiento, la lámpara de indicación no se iluminará aunque presione el botón de comprobación.

NOTA: La lámpara se apagará automáticamente tras unos pocos segundos.

Sistema de protección de la máquina/batería

La máquina está equipada con un sistema de protección de la máquina/batería. Este sistema corta automáticamente la alimentación al motor para alargar la vida útil de la máquina y la batería. La máquina se detendrá automáticamente durante la operación si la máquina o la batería es puesta en una de las condiciones siguientes:

Protección contra sobrecarga

Cuando la batería sea utilizada de una manera que dé lugar a que tenga que absorber una corriente anormalmente alta, la máquina se detendrá automáticamente y la lámpara de alimentación principal parpadeará en verde. En esta situación, apague la máquina y detenga la tarea que ocasiona la sobrecarga de la máquina. Después encienda la máquina para volver a empezar.

NOTA: La lámpara de alimentación principal también parpadeará en verde y la máquina se detendrá automáticamente si la máquina es utilizada durante largo tiempo continuamente. En este caso, suelte el gatillo interruptor y retorne la palanca de control completamente, y después apriete el gatillo interruptor otra vez para volver a poner en marcha la máquina.

Protección contra el recalentamiento

Cuando la máquina o la batería se recalienta, la máquina se detiene automáticamente y la lámpara de alimentación principal se ilumina en rojo. En este caso, deje que la máquina y la batería se enfríen antes de encender la máquina otra vez.

NOTA: La lámpara de alimentación principal parpadea en rojo cuando la batería se recalienta.

Protección contra descarga excesiva

Cuando la capacidad de batería no sea suficiente, la máquina se detendrá automáticamente y la lámpara de alimentación principal parpadeará en rojo. En este caso, retire la batería de la máquina y cargue la batería o cambie la batería con una completamente cargada.

Protecciones contra otras causas

También hay un sistema de protección diseñado para otras causas que pueden dañar la máquina y permite a la máquina detenerse automáticamente. Realice todos los pasos siguientes para despejar las causas, cuando la máquina haya sido llevada a una pausa temporal o una parada en la operación.

1. Apague la máquina, y después enciéndala otra vez para volver a empezar.
2. Cargue la(s) batería(s) o reemplácela(s) con una batería(s) recargada(s).
3. Deje que la máquina y la(s) batería(s) se enfríen.

Si no se nota una mejora al restablecer el sistema de protección, póngase en contacto con el centro de servicio Makita local.

AVISO: Si la máquina se detiene debido a una causa no descrita arriba, consulte la sección para solución de problemas.

Interruptor de alimentación principal

⚠ADVERTENCIA: Desactive siempre el interruptor de alimentación principal cuando la herramienta no esté siendo utilizada.

Para encender la máquina, presione el interruptor de alimentación principal. Para apagar, presione el interruptor de alimentación principal otra vez.

- **Fig.21:** 1. Lámpara de alimentación principal
2. Interruptor de alimentación principal

NOTA: La máquina emplea la función de desconexión automática de la alimentación. Para evitar una puesta en marcha no intencionada, el interruptor de alimentación principal se inhabilitará automáticamente cuando la máquina no sea utilizada durante un cierto período de tiempo después de activar el interruptor de alimentación principal.

NOTA: Si la lámpara de alimentación principal se ilumina en rojo o parpadea en rojo o verde, consulte las instrucciones para el sistema de protección de la máquina/batería.

Accionamiento del interruptor

⚠ADVERTENCIA: Antes de instalar la unidad portátil de alimentación eléctrica en la máquina, compruebe siempre para ver que el gatillo interruptor se acciona debidamente y que vuelve a la posición "desactivada" cuando se libera.

Para poner en marcha la máquina, simplemente apriete el gatillo interruptor. La velocidad incrementa aumentando la presión en el gatillo interruptor. Suelte el gatillo interruptor para parar.

- **Fig.22:** 1. Gatillo interruptor

Función de velocidad de crucero

La función de velocidad de crucero permite al usuario mantener una velocidad constante sin apretar el gatillo. Para aumentar la velocidad, gire la palanca de control hacia adelante. Para reducir la velocidad, gire la palanca de control hacia atrás.

- **Fig.23:** 1. Palanca de control

Función electrónica

La máquina está equipada con la función electrónica para facilitar la operación.

- Control de velocidad constante
La función de control de velocidad brinda la velocidad de rotación constante independientemente de las condiciones de carga.

Función de prevención de reinicio de puesta en marcha accidental

Cuando encienda la máquina mientras aprieta el gatillo interruptor, la máquina no se pondrá en marcha y la lámpara de alimentación principal parpadeará en verde. Para poner en marcha la máquina, primero libere el gatillo interruptor y retorne la palanca de control completamente, y después encienda la máquina.

OPERACIÓN

⚠ PRECAUCIÓN: Cuando se ponga la máquina, asegúrese de poner el arnés de hombro en ambos hombros. De lo contrario, la máquina se podrá caer cuando se la ponga o la utilice, y ocasionará heridas.

⚠ PRECAUCIÓN: Cuando se ponga la máquina, asegúrese de ponérsela en la espalda. De lo contrario, la máquina se podrá caer durante la operación y ocasionar heridas.

⚠ PRECAUCIÓN: No ponga la máquina en el suelo mientras la misma esté en marcha. Podría entrar arena o polvo por la boca de succión y ocasionar un mal funcionamiento o heridas personales.

1. Presione el botón de alimentación de la unidad portátil de alimentación eléctrica. La lámpara de alimentación principal se iluminará.

► Fig.24: 1. Botón de alimentación 2. Lámpara de alimentación principal

2. Póngase el arnés de hombro de la máquina y bloquee la hebilla de la correa de cintura.

3. Presione el interruptor de alimentación principal para encender la máquina.

La máquina está lista para utilizar. La máquina se pondrá en marcha cuando apriete el gatillo interruptor.

► Fig.25: 1. Interruptor de alimentación principal

Sujete el mango de control firmemente y realice la operación de soplado moviéndolo alrededor despacio. Cuando sople alrededor de un edificio, una piedra grande o un vehículo, dirija la boquilla en dirección alejada de ellos. Cuando realice una operación en una esquina, comience por la esquina y después muévase a un área amplia.

► Fig.26

Cuando vaya a poner la máquina en el suelo, desbloquee la hebilla de la correa de cintura, y después ponga la máquina en el suelo despacio.

► Fig.27: 1. Hebilla

MANTENIMIENTO

⚠ PRECAUCIÓN: Asegúrese siempre de que la máquina está apagada y el cartucho de batería ha sido retirado antes de intentar hacer una inspección o mantenimiento.

Para mantener la SEGURIDAD y FIABILIDAD del producto, las reparaciones, y cualquier otra tarea de mantenimiento o ajuste deberán ser realizadas en centros de servicio o de fábrica autorizados por Makita, empleando siempre repuestos Makita.

Limpieza de la máquina

AVISO: No utilice nunca gasolina, bencina, disolvente, alcohol o similares. Podría producir descoloración, deformación o grietas.

Limpie la máquina quitando el polvo con un paño seco o uno sumergido en agua jabonosa y escurrido.

Retire el polvo y la suciedad de la boca de succión.

► Fig.28: 1. Boca de succión

Almacenamiento

AVISO: Asegúrese de cerrar la cubierta del enchufe antes de almacenar. Si la cubierta del enchufe está abierta o sin cerrar completamente, podrá entrar polvo en la máquina y ocasionar un mal funcionamiento de la máquina.

Antes de almacenar la máquina, extraiga el conector del enchufe y realice un mantenimiento completo. Almacene la máquina en un lugar fuera del alcance de los niños y no expuesto a humedad, lluvia, ni luz solar directa.

Puede conectar la cinta del tubo a la máquina como se muestra en la figura para mantener vertical el tubo.

► Fig.29: 1. Conector 2. Cubierta del enchufe 3. Cinta

SOLUCIÓN DE PROBLEMAS

Antes de solicitar reparaciones, realice su propia inspección en primer lugar. Si encuentra un problema que no está explicado en el manual, no intente desmontar la máquina. En su lugar, pregunte en los centros de servicio autorizados de Makita, utilizando siempre piezas de repuesto de Makita para la reparación.

Estado de anomalía	Causa probable (mal funcionamiento)	Remedio
El motor no se pone en marcha.	La batería no está instalada.	Instale la batería.
	Problema de batería (poca tensión)	Recargue la batería. Si la recarga no se realiza efectivamente, reemplace la batería.
	El sistema de accionamiento no funciona correctamente.	Pida a su centro de servicio autorizado local que le hagan la reparación.
El motor se para después de usarlo un poco.	El nivel de carga de la batería es bajo.	Recargue la batería. Si la recarga no se realiza efectivamente, reemplace la batería.
	Recalentamiento.	Deje de utilizar la máquina para permitir que se enfríe.
La máquina no alcanza la velocidad máxima.	La batería está instalada incorrectamente.	Instale la batería como se describe en este manual.
	La potencia de la batería está cayendo.	Recargue la batería. Si la recarga no se realiza efectivamente, reemplace la batería.
	El sistema de accionamiento no funciona correctamente.	Pida a su centro de servicio autorizado local que le hagan la reparación.
Vibración anormal: ⇒ ¡detenga la máquina inmediatamente!	El sistema de accionamiento no funciona correctamente.	Pida a su centro de servicio autorizado local que le hagan la reparación.
El motor no se puede parar: ⇒ ¡Retire la batería inmediatamente!	Mal funcionamiento eléctrico o electrónico.	Retire la batería y pida a su centro de servicio autorizado local que le hagan la reparación.

ACCESORIOS OPCIONALES

⚠PRECAUCIÓN: Estos accesorios o aditamentos están recomendados para utilizar con su producto Makita especificado en este manual. La utilización de cualquier otro accesorio o aditamento puede presentar un riesgo de heridas a personas. Solamente utilice el accesorio o aditamento para su fin específico.

Si necesita cualquier ayuda para más detalles en relación con estos accesorios, pregunte al centro de servicio Makita local.

- Boquilla de extensión
- Boquilla plana
- Tubo adaptador
- Batería y cargador genuinos de Makita

NOTA: Algunos elementos de la lista podrán estar incluidos en el paquete del producto como accesorios estándar. Pueden variar de un país a otro.

ESPECIFICAÇÕES

Modelo:		UB002C
Capacidades	Volume de ar	0 - 19,0 m ³ /min
	Velocidade do ar (média)	0 - 60,0 m/s
	Velocidade do ar (máx.)	0 - 71,7 m/s
Dimensões (C x L x A) (com bocal final)		1.368 mm x 694 mm x 715 mm
Tensão nominal		C.C. 36 V - 40 V máx.
Peso líquido		15,9 - 16,1 kg
Grau de proteção		IPX4

- Devido a um programa contínuo de pesquisa e desenvolvimento, estas especificações estão sujeitas a alteração sem aviso prévio.
- As especificações podem variar de país para país.
- O peso poderá diferir em função do acessório(s), incluindo a bateria. A combinação mais leve e mais pesada, de acordo com o Procedimento EPTA 01/2014, é apresentada na tabela.







Adaptador de baterias tipo mochila aplicável

PDC1200

⚠️ AVISO: Utilize apenas os adaptadores de baterias tipo mochila listados acima. A utilização de quaisquer outros adaptadores de baterias tipo mochila pode causar ferimentos e/ou um incêndio.

Símbolos

A seguir são apresentados os símbolos que podem ser utilizados para o equipamento. Certifique-se de que compreende o seu significado antes da utilização.

	Tenha especial cuidado e atenção.
	Leia o manual de instruções.
	Mantenha as mãos afastadas de peças rotativas.
	O cabelo comprido pode provocar acidentes por ficar enredado.
	Mantenha os espetadores afastados.
	Utilizar proteção ocular e auditiva.
	Não expor a humidade.



Apenas para países da UE
Devido à presença de componentes perigosos no equipamento, os resíduos de equipamentos elétricos e eletrónicos, acumuladores e baterias podem ter um impacto negativo no meio ambiente e na saúde humana.

Não elimine aparelhos elétricos e eletrónicos ou baterias juntamente com resíduos domésticos!

De acordo com a Diretiva europeia relativa aos resíduos de equipamentos elétricos e eletrónicos, acumuladores e baterias, bem como a respetiva adaptação à legislação nacional, os resíduos de equipamentos elétricos e eletrónicos, acumuladores e baterias devem ser armazenados separadamente e entregues num ponto de recolha separado para resíduos municipais, que opere de acordo com os regulamentos de proteção ambiental.

Tal é indicado pelo símbolo de contentor de lixo com rodas barrado com uma cruz colocado no equipamento.



Nível de potência sonora garantido de acordo com a Diretiva de ruído ambiente da UE.



Nível de potência sonora de acordo com o Regulamento de controlo do ruído de NSW da Austrália

Utilização a que se destina

A máquina serve para soprar pó.

Sobre este manual de instruções

O termo "bateria" ou "conjunto de baterias" neste manual de instruções diz respeito ao "adaptador de baterias tipo mochila".

Ruído

A característica do nível de ruído A determinado de acordo com a EN50636-2-100:

Nível de pressão acústica (L_{PA}): 80,9 dB (A)

Variabilidade (K): 2,0 dB (A)

Nível de potência acústica (L_{WA}): 95,5 dB (A)

Variabilidade (K): 1,7 dB (A)

NOTA: O(s) valor(es) da emissão de ruído indicado(s) foi medido de acordo com um método de teste padrão e pode ser utilizado para comparar duas ferramentas.

NOTA: O(s) valor(es) da emissão de ruído indicado(s) pode também ser utilizado na avaliação preliminar da exposição.

⚠️ AVISO: Utilize protetores auriculares.

⚠️ AVISO: A emissão de ruído durante a utilização real da ferramenta elétrica pode diferir do(s) valor(es) indicado(s), dependendo das formas como a ferramenta é utilizada, especialmente o tipo de peça de trabalho que é processada.

⚠️ AVISO: Certifique-se de identificar as medidas de segurança para proteção do operador que sejam baseadas em uma estimativa de exposição em condições reais de utilização (considerando todas as partes do ciclo de operação, tal como quando a ferramenta está desligada e quando está a funcionar em marcha lenta além do tempo de acionamento).

Vibração

Valor total da vibração (soma vetorial tri-axial) determinado de acordo com a EN50636-2-100:

Modo de trabalho: funcionamento sem carga

Emissão de vibração (a_{h1}): 2,5 m/s² ou menos

Variabilidade (K): 1,5 m/s²

NOTA: O(s) valor(es) total(ais) de vibração indicado(s) foi medido de acordo com um método de teste padrão e pode ser utilizado para comparar duas ferramentas.

NOTA: O(s) valor(es) total(ais) de vibração indicado(s) pode também ser utilizado na avaliação preliminar da exposição.

⚠️ AVISO: A emissão de vibração durante a utilização real da ferramenta elétrica pode diferir do(s) valor(es) indicado(s), dependendo das formas como a ferramenta é utilizada, especialmente o tipo de peça de trabalho que é processada.

⚠️ AVISO: Certifique-se de identificar as medidas de segurança para proteção do operador que sejam baseadas em uma estimativa de exposição em condições reais de utilização (considerando todas as partes do ciclo de operação, tal como quando a ferramenta está desligada e quando está a funcionar em marcha lenta além do tempo de acionamento).

Declaração de conformidade da CE

Apenas para os países europeus

A declaração de conformidade da CE está incluída como Anexo A neste manual de instruções.

AVISOS DE SEGURANÇA

Avisos gerais de segurança para ferramentas elétricas

⚠️ AVISO: Leia todos os avisos de segurança, instruções, ilustrações e especificações fornecidos com esta ferramenta elétrica. O não cumprimento de todas as instruções indicadas em baixo pode resultar em choque elétrico, incêndio e/ou ferimentos graves.

Guarde todos os avisos e instruções para futuras referências.

O termo "ferramenta elétrica" nos avisos refere-se às ferramentas elétricas ligadas à corrente elétrica (com cabo) ou às ferramentas elétricas operadas por meio de bateria (sem cabo).

Instruções de segurança do soprador costal a bateria

⚠️ AVISO: Leia todos os avisos de segurança e todas as instruções. O não cumprimento de todos os avisos e instruções pode originar choque elétrico, incêndio e/ou ferimentos graves.

Guarde todos os avisos e instruções para futuras referências.

Formação

1. Leia atentamente as instruções. Familiarize-se com os controles e a utilização correta do soprador.
2. Nunca permita que crianças, pessoas com capacidades físicas, sensoriais ou mentais reduzidas ou falta de experiência e conhecimento ou pessoas não familiarizadas com estas instruções utilizem o soprador. Os regulamentos locais podem limitar a idade do operador.
3. Nunca opere o soprador na presença próxima de pessoas, especialmente crianças, ou animais de estimação.
4. Tenha em mente que o operador ou utilizador é responsável por acidentes ou perigos que ocorram a outras pessoas ou à respetiva propriedade.

Preparação

1. Use sempre calçado resistente e calças compridas durante a operação do soprador.
2. Não use vestuário largo ou peças de joalheria que possam ser atirados para a entrada de ar. Afaste o cabelo comprido das entradas de ar.
3. Use sempre óculos de proteção para proteger os seus olhos contra lesões quando utilizar ferramentas elétricas. Os óculos de proteção devem cumprir os requisitos da ANSI Z87.1 nos EUA, EN 166 na Europa ou AS/NZS 1336 na Austrália/Nova Zelândia. Na Austrália/Nova Zelândia, é legalmente obrigatório o uso de um protetor facial para proteger o seu rosto também.

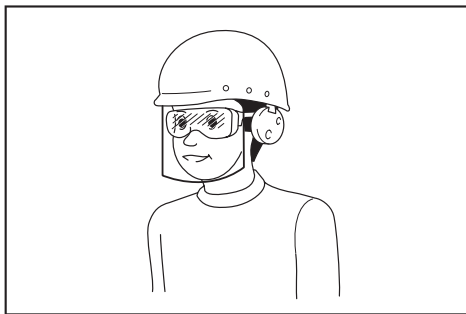

Cabe ao empregador a responsabilidade de impor o uso de equipamentos de proteção e segurança apropriados por parte dos operadores de ferramentas e por parte de outras pessoas na área de trabalho imediata.

4. Para evitar irritação ao pé, recomenda-se o uso de uma máscara facial.
5. Use sempre calçado antiderrapante e de proteção enquanto utiliza a máquina. As botas e sapatos de proteção antidesslizantes e com biqueira fechada reduzem o risco de lesão.

Operação

1. Desligue o soprador, remova a bateria e assegure que todas as peças móveis param completamente
 - sempre que deixa o soprador.
 - antes de desimpedir bloqueios.
 - antes de verificar, limpar ou trabalhar no soprador.
 - se o soprador começar a vibrar de forma invulgar.
2. Opere o soprador só durante o dia ou com boa iluminação artificial.
3. Não tente esticar-se para chegar a locais difíceis e mantenha o equilíbrio e o posicionamento apropriados constantes.
4. Mantenha sempre uma posição firme em declives.
5. Caminhe, nunca corra.
6. Mantenha todas as entradas de ar de arrefecimento livres de resíduos.
7. Nunca sobre resíduos na direção das pessoas presentes.
8. Opere o soprador numa posição recomendada e numa superfície firme.
9. Não opere o soprador em lugares altos.
10. Nunca aponte o bocal para as pessoas nas imediações quando utilizar o soprador.
11. Nunca bloqueie a entrada de sucção e/ou a saída do soprador.
 - Tenha cuidado para não bloquear a entrada de sucção ou a saída do soprador com pó ou sujidade quando operar numa área poeirenta.
 - Não utilize bocais diferentes dos bocais fornecidos pela Makita.
 - Não utilize o soprador para encher bolas, barcos de borracha ou objetos similares.
12. Não opere o soprador perto de janelas abertas, etc.

13. Recomenda-se a operação do soprador apenas a horas aceitáveis - não de manhã cedo nem tarde à noite para não perturbar as pessoas.
14. Recomenda-se a utilização de ancinhos e vassouras para soltar os resíduos antes de soprá-los.
15. Recomenda-se a utilização do bocal comprido de modo que o fluxo de ar possa trabalhar perto do solo.
16. Se o soprador bater em objetos estranhos ou se começar a fazer ruídos ou vibração incomuns, desligue imediatamente o soprador para parar essas situações. Remova a bateria do soprador e inspecione o soprador quanto a danos antes de reiniciar e operar o soprador. Se o soprador estiver danificado, solicite a reparação nos centros de assistência autorizados da Makita.
17. Não insira os dedos ou outros objetos na entrada de sucção ou na saída do soprador.
18. Evite o arranque não intencional. Assegure que o interruptor está na posição de desligado antes de inserir a bateria, pegar no soprador ou transportá-lo. Transportar o soprador com o dedo no interruptor ou alimentar o soprador que tem o interruptor ligado é propício a acidentes.
19. Nunca sobre materiais perigosos, tais como pregos, fragmentos de vidro ou lâminas.
20. Não utilize o soprador perto de materiais inflamáveis.
21. Evite utilizar o soprador durante muito tempo num ambiente de baixa temperatura.
22. Não utilize a máquina quando existe o risco de relâmpagos.
23. Quando utilizar a máquina em terreno lamacento, declives húmidos ou local escorregadio, preste atenção ao seu posicionamento.
24. Não utilize a máquina em más condições atmosféricas, nas quais a visibilidade seja limitada. O incumprimento desta indicação pode provocar uma queda ou uma operação incorreta devido a baixa visibilidade.
25. Não submerja a máquina numa poça.
26. Não deixe a máquina sem supervisão no exterior à chuva.
27. Não utilize a máquina na neve.
28. Durante a operação, mantenha o cabo afastado de obstáculos. O cabo preso por obstáculos pode provocar ferimentos graves.

Manutenção e armazenamento

1. Mantenha todas as porcas, parafusos e parafusos apertados para assegurar que o soprador está em condições de trabalho seguras.
2. Se as peças estiverem gastas ou danificadas, substitua-as por peças fornecidas pela Makita.
3. Guarde o soprador num local seco fora do alcance das crianças.
4. Quando parar o soprador para inspeção, manutenção, armazenamento ou substituição de um acessório, desligue o soprador, certifique-se de que todas as peças móveis param completamente e remova a bateria. Arrefeça o soprador antes de efetuar qualquer trabalho no mesmo. Mantenha o soprador com cuidado e limpo.

5. **Arrefeça sempre o soprador antes de guardá-lo.**
6. **Não exponha o soprador à chuva. Guarde o soprador num local interior.**
7. **Quando elevar o soprador, certifique-se de que dobra os joelhos e tenha cuidado para não magoar as costas.**
8. **Quando lavar a máquina, não deixe entrar água nos mecanismos elétricos, tais como a bateria, o motor e os terminais.**
9. **Quando guardar a máquina, evite a luz solar direta e a chuva e guarde-a num local onde não fique quente ou húmido.**
10. **Quando transportar a máquina, certifique-se de que segura firmemente a máquina segurando a pega da mesma.**
11. **Quando transportar a máquina, tenha cuidado para que o cabo não fique preso por obstáculos.**

Utilização e cuidados com a ferramenta a bateria

1. **Recarregue apenas com o carregador especificado pelo fabricante.** Um carregador adequado para um tipo de bateria pode criar um risco de incêndio quando utilizado com outra bateria.
2. **Utilize as ferramentas elétricas apenas com as baterias especificamente designadas.** A utilização de uma bateria diferente pode criar um risco de ferimentos e de incêndio.
3. **Quando a bateria não está a ser utilizada, mantenha-a afastada de outros objetos metálicos, como cliques, moedas, chaves, pregos, parafusos ou outros objetos metálicos pequenos que possam fazer a ligação entre os dois terminais.** Colocar os terminais da bateria em curto-circuito um com o outro pode provocar queimaduras ou um incêndio.
4. **Em condições abusivas, o líquido pode ser ejetado da bateria; evite o contacto com o mesmo. Se ocorrer um contacto acidental, lave com água. Se o líquido entrar em contacto com os olhos, procure também assistência médica.** O líquido ejetado da bateria pode provocar irritações ou queimaduras.
5. **Não utilize um conjunto de baterias ou uma ferramenta que se encontrem danificados ou modificados.** As baterias danificadas ou modificadas poderão exibir um comportamento imprevisível, resultando em incêndio, explosão ou risco de lesão.
6. **Não exponha um conjunto de baterias ou uma ferramenta a incêndio ou temperatura excessiva.** A exposição a incêndio ou a uma temperatura superior a 130 °C poderá causar uma explosão.
7. **Siga todas as instruções de carregamento e não carregue o conjunto de baterias ou ferramenta fora da amplitude de temperaturas especificada nas instruções.** O carregamento impróprio ou a temperaturas fora da amplitude especificada poderá danificar a bateria e aumentar o risco de incêndio.

Segurança elétrica e da bateria

1. **Não elimine a(s) bateria(s) no fogo.** A célula pode explodir. Verifique com os códigos locais as possíveis instruções de eliminação especiais.

2. **Não abra nem mutile a(s) bateria(s).** O eletrólito libertado é corrosivo e pode provocar danos nos olhos ou na pele. Pode ser tóxico se for engolido.
3. **Não carregue a bateria sob chuva ou em locais húmidos.**
4. **Não carregue a bateria ao ar livre.**
5. **Não toque no carregador, incluindo a ficha do carregador e os terminais do carregador, com as mãos molhadas.**
6. **Não substitua a bateria com as mãos molhadas.**
7. **Não substitua a bateria à chuva.**
8. **Não molhe o terminal da bateria com líquido, tal como água, nem submerja a bateria. Não deixe a bateria à chuva nem carregue, utilize ou guarde a bateria num local húmido ou molhado.** Se o terminal ficar molhado ou entrar líquido para a bateria, a bateria pode entrar em curto-circuito e existe um risco de sobreaquecimento, incêndio ou explosão.
9. **Após remover a bateria da máquina ou do carregador, certifique-se de que a guarda num local seco.**
10. **Se a bateria ficar húmida, drene a água no interior e limpe-a com um pano seco. Seque a bateria completamente num local seco antes de utilizá-la.**

Assistência

1. **A ferramenta elétrica deve receber assistência por parte de pessoal qualificado que utilize apenas peças de substituição idênticas.** Isto garantirá que a segurança da ferramenta elétrica é mantida.
2. **Nunca repare conjuntos de baterias danificados.** A reparação de conjuntos de baterias apenas deve ser realizada pelo fabricante ou por prestadores de serviços autorizados.

GUARDE ESTAS INSTRUÇÕES.

⚠️AVISO: NÃO permita que o conforto ou a familiaridade com o produto (adquirido com o uso repetido) substitua a adesão estrita às regras de segurança da ferramenta.

A MÁ INTERPRETAÇÃO ou o não seguimento das regras de segurança estabelecidas neste manual de instruções pode causar danos pessoais graves.

Instruções de segurança importantes para a bateria

1. **Antes de utilizar a bateria, leia todas as instruções e etiquetas de precaução no (1) carregador de bateria (2) bateria e (3) produto que utiliza a bateria.**
2. **Não desmonte ou manipule a bateria.** Pode resultar num incêndio, em calor excessivo ou numa explosão.
3. **Se o tempo de funcionamento se tornar excessivamente curto, pare o funcionamento imediatamente. Pode resultar em sobreaquecimento, possíveis queimaduras e mesmo explosão.**

4. Se entrar eletrólito nos seus olhos, lave-os com água e consulte imediatamente um médico. Pode resultar em perda de visão.
5. Não coloque a bateria em curto-circuito:
 - (1) Não toque nos terminais com qualquer material condutor.
 - (2) Evite guardar a bateria juntamente com outros objetos metálicos tais como pregos, moedas, etc.
 - (3) Não exponha a bateria à água ou chuva. Um curto-circuito pode ocasionar um enorme fluxo de corrente, sobreaquecimento, possíveis queimaduras e mesmo estragar-se.
6. Não guarde nem utilize a ferramenta e a bateria em locais onde a temperatura pode atingir ou exceder 50 °C.
7. Não queime a bateria mesmo que esteja estragada ou completamente gasta. A bateria pode explodir no fogo.
8. Não pree, corte, esmague, atire, deixe cair a bateria, nem bata a bateria contra um objeto rijo. Esta conduta pode resultar num incêndio, em calor excessivo ou numa explosão.
9. Não utilize uma bateria danificada.
10. As baterias de íões de lítio contidas na ferramenta são sujeitas aos requisitos da DGL (Dangerous Goods Legislation - Legislação de bens perigosos).
Para o transporte comercial, por exemplo, por terceiros ou agentes de expedição, têm de ser observados os requisitos referentes à embalagem e etiquetagem.
Para preparação do artigo a ser expedido, é necessário consultar um perito em materiais perigosos. Tenha ainda em conta a possibilidade de existirem regulamentos nacionais mais detalhados. Coloque fita-cola ou tape os contactos abertos e embale a bateria de tal forma que não possa mover-se dentro da embalagem.
11. Quando eliminar a bateria, remova-a da ferramenta e elimine-a num local seguro. Siga os regulamentos locais relacionados com a eliminação de baterias.
12. Utilize as baterias apenas com os produtos especificados pela Makita. Instalar as baterias em produtos não-conformes poderá resultar num incêndio, calor excessivo, explosão ou fuga de eletrólito.
13. Se a ferramenta não for utilizada durante um período de tempo prolongado, a bateria deve ser removida da ferramenta.
14. Durante e após a utilização, a bateria pode aquecer, o que pode provocar queimaduras ou queimaduras a baixa temperatura. Preste atenção ao manuseamento de baterias quentes.
15. Não toque no terminal da ferramenta imediatamente após a utilização, pois pode ficar suficientemente quente para provocar queimaduras.
16. Não permita a adesão de aparas, pó ou sujidade nos terminais, nos orifícios e nas ranhuras da bateria. Poderá fazer com que a ferramenta ou a bateria aqueça, incendeie, rebente e avarie, resultando em queimaduras ou ferimentos corporais.
17. A menos que a ferramenta suporte a utilização perto de linhas elétricas de alta tensão, não utilize a bateria perto de linhas elétricas de alta tensão. Pode resultar no mau funcionamento ou na avaria da ferramenta ou bateria.
18. Mantenha a bateria afastada das crianças.

GUARDE ESTAS INSTRUÇÕES.

⚠PRECAUÇÃO: Utilize apenas baterias genuínas da Makita. A utilização de baterias não genuínas da Makita ou de baterias que foram alteradas, pode resultar no reben-tamento da bateria provocando incêndios, ferimentos pes-soais e danos. Além disso, anulará da garantia da Makita no que se refere à ferramenta e ao carregador Makita.

Conselhos para manter a máxima vida útil da bateria

1. Carregue a bateria antes que esteja comple-tamente descarregada. Pare sempre o funcio-namento da ferramenta e carregue a bateria quando notar menos poder na ferramenta.
2. Nunca carregue uma bateria completamente carregada. Carregamento excessivo diminui a vida útil da bateria.
3. Carregue a bateria à temperatura ambiente de 10 °C – 40 °C. Deixe que uma bateria quente arrefeça antes de a carregar.
4. Quando não utilizar a bateria, remova-a da ferramenta ou do carregador.
5. Carregue a bateria se não a utilizar durante um longo período de tempo (mais de seis meses).

MONTAGEM

⚠PRECAUÇÃO: Certifique-se sempre de que a máquina está desligada e de que a bateria foi retirada antes de realizar qualquer trabalho na máquina.

Montar os tubos do soprador

1. Solte o parafuso de fixação.
► Fig.1: 1. Parafuso de aperto
2. Instale a pega de controlo no tubo de articulação e aperte o parafuso de fixação.
► Fig.2: 1. Pega de controlo 2. Tubo de articulação 3. Parafuso de aperto

OBSERVAÇÃO: Tenha cuidado para não torcer o cabo da pega de controlo quando prender a pega de controlo no tubo de articulação.

3. Solte o parafuso na braçadeira e, em seguida, prenda a braçadeira no tubo flexível. Prenda o tubo de articulação no tubo flexível e, em seguida, aperte o parafuso na braçadeira.
► Fig.3: 1. Tubo de articulação 2. Braçadeira 3. Tubo flexível
4. Solte o parafuso na braçadeira e, em seguida, prenda a braçadeira no tubo flexível. Prenda o tubo flexível no cotovelo e, em seguida, aperte o parafuso na braçadeira.
► Fig.4: 1. Tubo flexível 2. Braçadeira 3. Cotovelo

OBSERVAÇÃO: Certifique-se de que os parafusos nas braçadeiras estão virados na direção apresentada na figura.

► Fig.5: 1. Parafuso

5. Prenda o cabo de controlo nos suportes do cabo.

► Fig.6: 1. Suporte do cabo 2. Cabo de controlo

OBSERVAÇÃO: Certifique-se de que o cabo de controlo está firmemente fixado nos suportes do cabo.

Instalar o bocal final

Alinhe a marca triangular no bocal final com a marca triangular no tubo de articulação, depois prenda o bocal final no tubo de articulação e, em seguida, rode o bocal final para o bloquear no devido lugar.

► Fig.7: 1. Marca triangular 2. Bocal final 3. Tubo de articulação

Para remover o bocal final, efetue o procedimento de instalação pela ordem inversa.

NOTA: O comprimento do bocal pode ser alterado ao mover o bocal conforme exibido na figura.

► Fig.8: 1. Bocal final 2. Tubo de articulação

Instalar o bocal plano ou bocal de extensão

Acessório opcional

NOTA: Se o bocal final estiver instalado, remova-o antes de instalar o tubo do adaptador.

1. Alinhe a marca triangular no tubo do adaptador com a marca triangular no tubo de articulação, depois prenda o tubo do adaptador no tubo de articulação e, em seguida, rode-o para o bloquear no devido lugar.

► Fig.9: 1. Marca triangular 2. Tubo do adaptador 3. Tubo de articulação

2. Alinhe a marca triangular no bocal plano ou bocal de extensão com a marca triangular no tubo do adaptador, depois prenda o bocal plano ou bocal de extensão no tubo do adaptador e, em seguida, rode-o para o bloquear no devido lugar.

► Fig.10: 1. Bocal plano 2. Bocal de extensão 3. Tubo do adaptador 4. Marca triangular

Para remover o tubo do adaptador, o bocal plano ou o bocal de extensão, efetue o procedimento de instalação pela ordem inversa.

Ajustar o cinto e o arnês para o ombro

1. Coloque a máquina, depois feche a fivela do cinto da cintura e, em seguida, regule o comprimento do cinto da cintura.

► Fig.11: 1. Fivela

2. Regule o comprimento do arnês para o ombro.

► Fig.12: 1. Arnês para o ombro

Ajustar a posição da alavanca de controlo

Solte o parafuso de fixação. Mova a pega de controlo ao longo do tubo de articulação para a posição mais confortável e, em seguida, aperte o parafuso de fixação.

► Fig.13: 1. Pega de controlo 2. Tubo de articulação 3. Parafuso de aperto

DESCRIÇÃO FUNCIONAL

PRECAUÇÃO: Certifique-se sempre de que a máquina está desligada e de que a bateria foi retirada antes de regular ou verificar qualquer função na máquina.

Instalar ou remover o adaptador de baterias tipo mochila

PRECAUÇÃO: Desligue sempre a máquina antes de instalar ou remover o adaptador de baterias tipo mochila.

PRECAUÇÃO: Segure a máquina e o adaptador de baterias tipo mochila firmemente quando instalar ou remover o adaptador de baterias tipo mochila. Se não os segurar firmemente pode fazer com que escorreguem das suas mãos resultando em danos na máquina e no adaptador de baterias tipo mochila e ferimentos pessoais.

PRECAUÇÃO: Certifique-se de que o adaptador de baterias tipo mochila está firmemente instalado na máquina. Caso contrário, pode cair acidentalmente da máquina, causando ferimentos a si ou a alguém próximo de si.

PRECAUÇÃO: Antes da operação, certifique-se de que o cabo está firmemente preso nos suportes do cabo e que a tomada está totalmente inserida na ficha.

1. Retire o cabo na direção apresentada na figura. Quando retirar o cabo, certifique-se de que coloca o cabo nos suportes conforme apresentado na figura.

► Fig.14: 1. Cabo 2. Suporte

2. Instale o adaptador de baterias tipo mochila na máquina conforme apresentado na figura.

► Fig.15: 1. Adaptador de baterias tipo mochila

PRECAUÇÃO: Tenha cuidado para não prender os dedos e os polegares entre o adaptador de baterias tipo mochila e a máquina quando instalar o adaptador de baterias tipo mochila.

PRECAUÇÃO: Certifique-se de que o adaptador de baterias tipo mochila está firmemente fixado na máquina. Caso contrário, o adaptador de baterias tipo mochila pode cair quando colocar a máquina ou utilizar a máquina, e provocar ferimentos. Se conseguir ver o indicador vermelho conforme apresentado na figura, o adaptador de baterias tipo mochila não está completamente bloqueado.

► Fig.16: 1. Indicador vermelho

⚠️ PRECAUÇÃO: Quando remover o adaptador de baterias tipo mochila, pressione o botão de bloqueio enquanto segura a pega firmemente.

► Fig.17: 1. Pega 2. Botão de bloqueio

3. Prenda o cabo nos suportes do cabo conforme apresentado na figura.

► Fig.18: 1. Suporte do cabo 2. Cabo

4. Abra a tampa da ficha, depois alinhe a marca da seta na tomada com a que está na máquina e, em seguida, insira a tomada na ficha até ao fim.

► Fig.19: 1. Tampa da ficha 2. Tomada

OBSERVAÇÃO: Não insira a tomada à força. Se não for possível inserir a tomada facilmente, esta não está a ser corretamente inserida.







OBSERVAÇÃO: Quando desligar a tomada da ficha, não segure no cabo mas sim na tomada. Caso contrário, o cabo pode ficar danificado e causar uma avaria na máquina.

Para remover o adaptador de baterias tipo mochila, efetue o procedimento de instalação pela ordem inversa.

Indicação da capacidade restante da bateria

► Fig.20: 1. Indicador da bateria 2. Botão de verificação

Pressione o botão de verificação para indicar a capacidade restante da bateria.

Estado dos indicadores da bateria			Capacidade restante da bateria
 Aceso	 Apagado	 A piscar	
			50% a 100%
			20% a 50%
			0% a 20%

NOTA: A luz indicadora para a restante capacidade da bateria serve apenas de referência. A capacidade efetiva da bateria pode diferir em função das condições de utilização ou da temperatura ambiente.

NOTA: Enquanto a máquina estiver em operação, a luz indicadora não acende mesmo que pressione o botão de verificação.

NOTA: A luz apaga automaticamente após alguns segundos.

Sistema de proteção da máquina/bateria

A máquina está equipada com um sistema de proteção da máquina/bateria. Este sistema desliga automaticamente a alimentação do motor para prolongar a vida útil da máquina e da bateria. A máquina para automaticamente durante o funcionamento se a máquina ou a bateria for colocada numa das seguintes condições:

Proteção contra sobrecarga

Quando a bateria é utilizada de uma forma que causa a absorção de uma corrente anormalmente alta, a máquina para automaticamente e a lâmpada de alimentação principal pisca a verde. Nesta situação, desligue a máquina e pare a aplicação que causou a sobrecarga da máquina. Em seguida, ligue a máquina para reiniciar.

NOTA: A lâmpada de alimentação principal também pisca a verde e a máquina para automaticamente se a máquina for operada continuamente durante muito tempo. Neste caso, solte o gatilho do interruptor e retorne completamente a alavanca de controlo e, em seguida, puxe novamente o gatilho do interruptor para reiniciar a máquina.

Proteção contra sobreaquecimento

Quando a máquina ou a bateria estiver sobreaquecida, a máquina para automaticamente e a lâmpada de alimentação principal acende a vermelho. Neste caso, deixe a máquina e a bateria arrefecerem antes de ligar novamente a máquina.

NOTA: A lâmpada de alimentação principal pisca a vermelho quando a bateria estiver sobreaquecida.

Proteção contra descarga excessiva

Quando a capacidade da bateria não for suficiente, a máquina para automaticamente e a lâmpada de alimentação principal pisca a vermelho. Neste caso, remova a bateria da máquina e carregue a bateria ou substitua a bateria por uma bateria totalmente carregada.

Proteções contra outras causas

O sistema de proteção foi também concebido para outras causas que possam danificar a máquina e permite à máquina parar automaticamente. Tome todas as medidas que se seguem para eliminar as causas quando a máquina tiver parado ou interrompido temporariamente a operação.

1. Desligue a máquina e, em seguida, volte a ligá-la para reiniciar.
2. Carregue a(s) bateria(s) ou substitua-a(s) por bateria(s) recarregada(s).
3. Deixe a máquina e a(s) bateria(s) arrefecerem.

Se não for possível constatar qualquer melhoria através do restauro do sistema de proteção, contacte o centro de assistência Makita local.

OBSERVAÇÃO: Se a máquina parar devido a uma causa não descrita acima, consulte a secção de resolução de problemas.

Interruptor de alimentação principal

⚠️ AVISO: Desligue sempre o interruptor de alimentação principal quando não estiver a ser utilizado.

Para ligar a máquina, pressione o interruptor de alimentação principal. Para desligar, pressione novamente o interruptor de alimentação principal.

- **Fig.21:** 1. Lâmpada de alimentação principal
2. Interruptor de alimentação principal

NOTA: A máquina utiliza a função de desconexão automática. Para evitar o arranque não intencional, o interruptor de alimentação principal desliga automaticamente quando a máquina não é operada durante um determinado período de tempo, depois de se ligar o interruptor de alimentação principal.

NOTA: Se a lâmpada de alimentação principal acender a vermelho ou piscar a vermelho ou a verde, consulte as instruções relativas ao sistema de proteção da máquina/bateria.

Ação do interruptor

⚠️ AVISO: Antes de instalar o adaptador de baterias tipo mochila na máquina, verifique sempre se o gatilho do interruptor funciona adequadamente e volta à posição de desligado quando libertado.

Para arrancar a máquina, basta puxar o gatilho do interruptor. A velocidade aumenta ao aumentar a pressão no gatilho do interruptor. Solte o gatilho do interruptor para parar.

- **Fig.22:** 1. Gatilho

Função de controlo de velocidade

A função de controlo de velocidade permite ao operador manter uma velocidade constante sem puxar o gatilho. Para aumentar a velocidade, rode a alavanca de controlo para a frente. Para diminuir a velocidade, rode a alavanca de controlo para trás.

- **Fig.23:** 1. Alavanca de controlo

Função eletrónica

A máquina está equipada com a função eletrónica para operação fácil.

- Controlo constante da velocidade
A função de controlo da velocidade assegura a velocidade constante da rotação independentemente das condições de carga.

Função de prevenção de reinício acidental

Quando liga a máquina enquanto puxa o gatilho do interruptor, a máquina não arranca e a lâmpada de alimentação principal pisca a verde. Para arrancar a máquina, solte primeiro o gatilho do interruptor e retorne completamente a alavanca de controlo e, em seguida, ligue a máquina.

OPERAÇÃO

⚠️ PRECAUÇÃO: Quando colocar a máquina, certifique-se de que coloca o arnês para o ombro nos seus dois ombros. Caso contrário, a máquina pode cair quando colocar ou utilizar a máquina, e provocar ferimentos.

⚠️ PRECAUÇÃO: Quando colocar a máquina, certifique-se de que coloca a máquina nas suas costas. Caso contrário, a máquina pode cair durante a operação e provocar ferimentos.

⚠️ PRECAUÇÃO: Não coloque a máquina no chão enquanto estiver a funcionar. A areia ou o pó pode entrar a partir da entrada de sucção e causar uma avaria ou ferimentos pessoais.

1. Pressione o botão de alimentação no adaptador de baterias tipo mochila. A lâmpada de alimentação principal acende.
► **Fig.24:** 1. Botão de alimentação 2. Lâmpada de alimentação principal
2. Coloque o arnês para o ombro da máquina e feche a fivela no cinto da cintura.
3. Prima o interruptor de alimentação principal para ligar a máquina.

A máquina está pronta a operar. A máquina funciona quando puxa o gatilho do interruptor.

- **Fig.25:** 1. Interruptor de alimentação principal

Segure a pega de controlo firmemente e efetue a operação de sopra movendo-a lentamente. Quando soprar perto de um edifício, uma pedra grande ou um veículo, afaste o bocal dos mesmos. Quando efetuar uma operação num canto, comece pelo canto e depois desloque-se para a área alargada.

- **Fig.26**

Quando assentar a máquina, abra a fivela do cinto da cintura e, depois, assente a máquina lentamente.

- **Fig.27:** 1. Fivela

MANUTENÇÃO

⚠️ PRECAUÇÃO: Certifique-se sempre de que a máquina está desligada e de que a bateria foi retirada antes de tentar realizar qualquer inspeção ou manutenção.

Para manter a SEGURANÇA e a FIABILIDADE do produto, as reparações e qualquer outra manutenção ou ajuste devem ser levados a cabo pelos centros de assistência Makita autorizados ou pelos centros de assistência de fábrica, utilizando sempre peças de substituição Makita.

Limpar a máquina

OBSERVAÇÃO: Nunca utilize gasolina, benzina, diluente, álcool ou produtos semelhantes. Pode ocorrer a descoloração, deformação ou rachaduras.

Limpe a máquina limpando o pó com um pano seco ou um pano embebido em água com sabão e torcido.

Remova o pó ou a sujidade da entrada de sucção.

- **Fig.28:** 1. Entrada de sucção

Armazenamento

OBSERVAÇÃO: Certifique-se de que fecha a tampa da ficha antes do armazenamento. Se a tampa da ficha estiver aberta ou não estiver totalmente fechada, pode entrar pó na máquina e causar uma avaria na mesma.

Antes de guardar a máquina, retire a tomada da ficha e efetue a manutenção completa. Guarde a máquina num local fora do alcance das crianças e não exposto à humidade, chuva ou luz solar direta. Pode ligar a fita do tubo à máquina conforme apresentado na figura para levantar o tubo.

► **Fig.29:** 1. Tomada 2. Tampa da ficha 3. Fita

RESOLUÇÃO DE PROBLEMAS

Antes de pedir uma reparação, realize primeiro a sua própria inspeção. Se encontrar um problema que não esteja explicado no manual, não tente desmontar a máquina. Em vez disso, peça as reparações nos centros de assistência autorizados da Makita, usando sempre peças de substituição da Makita.

Estado da anomalia	Causa provável (avaria)	Correção
O motor não funciona.	A bateria não está instalada.	Instale a bateria.
	Problema com a bateria (baixa tensão)	Recarregue a bateria. Se o carregamento não for eficaz, substitua a bateria.
	O sistema de acionamento não funciona corretamente.	Peça a reparação no centro de assistência autorizado local.
O motor para de funcionar após pouco uso.	O nível de carga da bateria está baixo.	Recarregue a bateria. Se o carregamento não for eficaz, substitua a bateria.
	Sobreaquecimento.	Pare a utilização da máquina para que a mesma possa arrefecer.
A máquina não atinge a velocidade máxima.	A bateria está mal instalada.	Instale a bateria conforme descrito no presente manual.
	A potência da bateria está a baixar.	Recarregue a bateria. Se o carregamento não for eficaz, substitua a bateria.
	O sistema de acionamento não funciona corretamente.	Peça a reparação no centro de assistência autorizado local.
Vibração anormal: ⇒ pare a máquina imediatamente!	O sistema de acionamento não funciona corretamente.	Peça a reparação no centro de assistência autorizado local.
O motor não consegue parar: ⇒ retire imediatamente a bateria!	Falha de funcionamento elétrica ou eletrónica.	Retire a bateria e peça a reparação no centro de assistência autorizado local.

ACESSÓRIOS OPCIONAIS

⚠PRECAUÇÃO: Estes acessórios ou complementos são recomendados para utilização com o produto Makita especificado neste manual. A utilização de quaisquer outros acessórios ou complementos pode representar risco de ferimentos a pessoas. Utilize apenas acessórios ou complementos para os respetivos fins indicados.

Se necessitar de informações adicionais relativas a estes acessórios, solicite-as ao seu centro de assistência Makita.

- Bocal de extensão
- Bocal plano
- Tubo do adaptador
- Bateria e carregador genuínos da Makita

NOTA: Alguns itens na lista poderão estar incluídos na embalagem do produto como acessórios padrão. Podem diferir de país para país.

SPECIFIKATIONER

Model:		UB002C
Kapacitet	Luftvolumen	0 - 19,0 m ³ /min
	Lufthastighed (gennemsnit)	0 - 60,0 m/s
	Lufthastighed (maks.)	0 - 71,7 m/s
Dimensioner (L x B x H) (med endemundstykke)		1.368 mm x 694 mm x 715 mm
Mærkespænding		D.C. 36 V - 40 V maks.
Nettovægt		15,9 - 16,1 kg
Beskyttelsesgrad		IPX4

- På grund af vores kontinuerlige forsknings- og udviklingsprogrammer kan hosstående specifikationer blive ændret uden varsel.
- Specifikationer kan variere fra land til land.
- Vægten kan være anderledes afhængigt af tilbehøret, inklusive akkuen. Den letteste og tungeste kombination i henhold til EPTA-procedure 01/2014 er vist i tabellen.

Anvendelig bærbar strømforsyning

PDC1200

⚠ ADVARSEL: Brug kun de bærbare strømforsyninger, der er angivet ovenfor. Brug af andre bærbare strømforsyninger kan medføre personskaade og/eller brand.

Symboler

Følgende viser de symboler, der muligvis anvendes til udstyret. Sørg for, at du forstår deres betydning før brugen.

	Udvis særlig forsigtighed og opmærksomhed.
	Læs betjeningsvejledningen.
	Hold hænderne væk fra roterende dele.
	Langt hår kan medføre ulykker, da det kan vikles ind i maskineriet.
	Hold omkringstående personer væk.
	Bær beskyttelsesbriller og høreværn.
	Udsæt ikke for fugt.



Ni-MH
Li-ion

Kun for lande inden for EU

På grund af tilstedeværelsen af farlige komponenter i udstyret kan affald af elektrisk og elektronisk udstyr, akkumulatører og batterier have en negativ indvirkning på miljøet og folkesundheden.

Bortskaf ikke elektriske og elektroniske apparater eller batterier sammen med husholdningsaffald!

I overensstemmelse med EF-direktiv om affaldshåndtering af elektrisk og elektronisk udstyr og om akkumulatører og batterier og affaldsakkumulatører og -batterier, og i overensstemmelse med national lovgivning, skal brugt elektrisk udstyr, batterier og akkumulatører opbevares separat og leveres til et separat indsamlingssted for kommunalt affald, der er etableret i henhold til bestemmelserne om miljøbeskyttelse. Dette er angivet ved symbolet på den krydsede skraldespand, der er placeret på udstyret.



Garanteret lydeffektniveau i henhold til EU-direktivet om maskiner til udendørs brug.



Lydeffektniveau i henhold til Australiens NSW forordning om støjemission

Tilsløst anvendelse

Maskinen er beregnet til at blæse støv.

Om denne brugervejledning

Udtrykket "batteri", "akku" eller "batteripakke" i denne brugsanvisning henviser til "bærbar strømforsyning".

Støj

Det typiske A-vægtede støjniveau bestemt i overensstemmelse med EN50636-2-100:
Lydtryksniveau (L_{pA}) : 80,9 dB (A)
Usikkerhed (K): 2,0 dB (A)
Lydeffektniveau (L_{WA}) : 95,5 dB (A)
Usikkerhed (K): 1,7 dB (A)

BEMÆRK: De(n) angivne støjemissionsværdi(er) er målt i overensstemmelse med en standardtestmetode og kan anvendes til at sammenligne en maskine med en anden.

BEMÆRK: De(n) angivne støjemissionsværdi(er) kan også anvendes i en præliminær eksponeringsvurdering.

⚠ ADVARSEL: Bær høreværn.

⚠ ADVARSEL: Støjemissionen under den faktiske anvendelse af maskinen kan være forskellig fra de(n) angivne værdi(er), afhængigt af den måde hvorpå maskinen anvendes, især den type arbejdsemne der behandles.

⚠ ADVARSEL: Sørg for at identificere de sikkerhedsforskrifter til beskyttelse af operatøren, som er baseret på en vurdering af eksponering under de faktiske brugsforhold (med hensyntagen til alle dele i brugscyklussen, f.eks. de gange, hvor maskinen er slukket, og når den kører i tomgang i tilgift til afbrydertiden).

Vibration

Vibrationens totalværdi (tre-aksial vektorsum) bestemt i overensstemmelse med EN50636-2-100:
Arbejdstilstand: brug uden belastning
Vibrationsemission (a_{h1}): 2,5 m/s² eller mindre
Usikkerhed (K): 1,5 m/s²

BEMÆRK: De(n) angivne totalværdi(er) for vibration er målt i overensstemmelse med en standardtestmetode og kan anvendes til at sammenligne en maskine med en anden.

BEMÆRK: De(n) angivne totalværdi(er) for vibration kan også anvendes i en præliminær eksponeringsvurdering.

⚠ ADVARSEL: Vibrationsemissionen under den faktiske anvendelse af maskinen kan være forskellig fra de(n) angivne værdi(er), afhængigt af den måde hvorpå maskinen anvendes, især den type arbejdsemne der behandles.

⚠ ADVARSEL: Sørg for at identificere de sikkerhedsforskrifter til beskyttelse af operatøren, som er baseret på en vurdering af eksponering under de faktiske brugsforhold (med hensyntagen til alle dele i brugscyklussen, f.eks. de gange, hvor maskinen er slukket, og når den kører i tomgang i tilgift til afbrydertiden).

EF-overensstemmelseserklæring

Kun for lande i Europa

EF-overensstemmelseserklæringen er inkluderet som Bilag A i denne brugsanvisning.

SIKKERHEDSADVARSLER

Almindelige sikkerhedsregler for el-værktøj

⚠ ADVARSEL: Læs alle de sikkerhedsadvarsler, instruktioner, illustrationer og specifikationer, der følger med denne maskine. Forsømmelse af at overholde alle nedenstående instruktioner kan medføre elektrisk stød, brand og/eller alvorlig personskade.

Gem alle advarsler og instruktioner til fremtidig reference.

Ordet "el-værktøj" i advarslerne henviser til det netforsynede (netledning) el-værktøj eller batteriforsynede (akku) el-værktøj.

Sikkerhedsinstruktioner for batteridrevet rygsækblæser

⚠ ADVARSEL: Læs alle sikkerhedsadvarsler og alle sikkerhedsinstruktioner. Hvis nedenstående advarsler og instruktioner ikke overholdes, kan det medføre elektrisk stød, brand og/eller alvorlig personskade.

Gem alle advarsler og instruktioner til fremtidig reference.

Opklæring

1. Læs instruktionerne omhyggeligt. Vær bekendt med betjeningselementerne og den korrekte anvendelse af blæseren.
2. Undlad at lade børn, personer med nedsat fysisk, sensorisk eller mental formåen eller manglende erfaring og viden eller personer, der ikke kender til disse instruktioner, bruge blæseren. Lokale bestemmelser kan begrænse operatørens alder.
3. Undlad at anvende blæseren, mens personer, især børn eller kæledyr, er i nærheden.
4. Husk, at operatøren eller brugeren er ansvarlig for ulykker eller farer, der opstår for andre personer eller deres ejendom.

Forberedelse

1. Bær altid kraftigt fodtøj og lange bukser under anvendelse af blæseren.
2. Undlad at bære løstsiddende tøj eller smykker, der kan trækkes ind i luftåbningen. Hold langt hår væk fra luftåbningerne.
3. Bær altid beskyttelsesbriller for at beskytte dine øjne mod skader, når du bruger maskinen. Beskyttelsesbrillerne skal overholde ANSI Z87.1 i USA, EN 166 i Europa eller AS/NZS 1336 i Australien/New Zealand. I Australien/New Zealand er det desuden påbudt ved lov at bære ansigtsskærm for at beskytte dit ansigt.

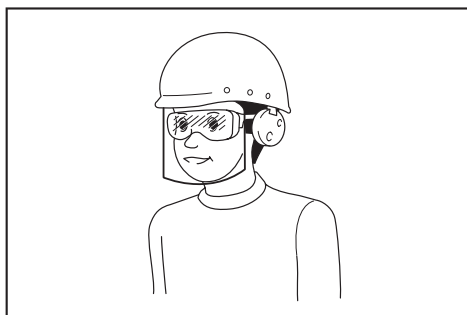

Det er arbejdsgiverens ansvar at påbyde brugerne af maskinen samt andre personer i det umiddelbare arbejdsområde at bære passende sikkerhedsbeskyttelsesudstyr.

4. For at forhindre støvgener anbefales det at bære ansigtsmaske.
5. Bær altid skridsikkert og beskyttende fodtøj ved brug af maskinen. Skridsikre lukkede sikkerhedsstøvler og -sko mindsker risikoen for personskade.

Anvendelse

1. Sluk for blæseren, og afmonter akkuen, og sørg for, at alle bevægelige dele er stoppet fuldstændigt
 - hver gang du lægger blæseren fra dig.
 - før fjernelse af blokeringer.
 - før du kontrollerer, rengør eller arbejder på blæseren.
 - hvis blæseren begynder at vibrere unormalt.
2. Anvend kun blæseren i dagslys eller i godt kunstigt lys.
3. Undlad række for langt ud, og sørg for, at der altid er balance og fodfæste.
4. Sørg altid for at have fodfæste på skråninger.
5. Gå, løb aldrig.
6. Hold alle køleluftåbninger fri for snavs.
7. Undlad at blæse snavs i retning af omkringstående.
8. Anvend blæseren i en anbefalet position og på en fast overflade.
9. Undlad at anvende blæseren på høje steder.
10. Undlad at pege mundstykket mod nogen i nærheden, når du anvender blæseren.
11. Undlad at blokere sugeåbningen og/eller blæserudgangen.
 - Vær forsigtig med ikke at blokere sugeåbningen eller blæserudgangen med støv eller snavs, når du arbejder i støvede områder.
 - Undlad at bruge andre mundstykker end de mundstykker, der leveres af Makita.
 - Undlad at bruge blæseren til at pumpe bolde, gummibåde eller lignende op.
12. Undlad at anvende blæseren i nærheden af åbne vinduer osv.
13. Det anbefales kun at anvende blæseren på rimelige tidspunkter - ikke tidligt om morgenen eller sent om aftenen, hvor folk kan blive forstyrret.

14. Det anbefales at bruge river og koste til at løsne snavs, før der blæses.
15. Det anbefales at bruge det lange mundstykke, så luftstrømmen kan arbejde tæt på jorden.
16. Hvis blæseren rammer fremmedlegemer, eller begynder at lave usædvanlig støj eller vibrationer, skal du straks slukke for blæseren for at stoppe den. Afmonter akkuen fra blæseren, og inspicér blæseren for skader, før du genstarter og anvender blæseren. Hvis blæseren er beskadiget, skal et autoriseret Makita-servicecenter anmodes om reparation.
17. Undlad at stikke fingrene eller andre genstande ind i sugeåbningen eller blæserudgangen.
18. Undgå utilsigtet start. Sørg for, at afbryderen er i slukket position, før du indsætter akkuen, samler blæseren op eller bærer den. Hvis du bærer blæseren med fingrene på afbryderen eller hvis du tænder for blæseren, mens afbryderen er slået til, kan medføre ulykker.
19. Undlad at blæse farlige materialer såsom søm, glassplinter, eller klinger.
20. Undlad at anvende blæseren i nærheden af brændbare materialer.
21. Undlad at anvende blæseren i lang tid i omgivelser med lav temperatur.
22. Undlad at bruge maskinen, hvis der er risiko for lynnedslag.
23. Når du bruger maskinen i mudret terræn, på våde skråninger eller på glatte steder, skal du være opmærksom på dit fodfæste.
24. Undlad at bruge maskinen i dårligt vejr, hvor sigtbarheden er begrænset. Hvis du ikke gør det, kan det medføre fald eller forkert anvendelse på grund af dårlig sigtbarhed.
25. Undlad at sænke maskinen ned i en vandpyt.
26. Undlad at efterlade maskinen uden opsyn udendørs i regnvejr.
27. Undlad at anvende maskinen i sneen.
28. Hold ledningen væk fra forhindringer under anvendelse. Ledningen fanget af forhindringer kan forårsage alvorlig personskade.

Vedligeholdelse og opbevaring

1. Hold alle møtrikker, bolte og skruer tilspændte for at sikre, at blæseren er i sikker driftstilstand.
2. Hvis delene er slidte eller beskadiget, skal de udskiftes med dele leveret af Makita.
3. Opbevar blæseren på et tørt sted uden for børns rækkevidde.
4. Når du stopper blæseren med henblik på inspektion, servicering, opbevaring eller udskiftning af tilbehør, skal du slukke for blæseren og sørge for, at alle bevægelige dele står helt stille, og afmonter akkuen. Afkøl blæseren, før der udføres nogen form for arbejde på blæseren. Vedligehold blæseren med forsigtighed, og hold den ren.
5. Afkøl altid blæseren, før den opbevares.
6. Undlad at udsætte blæseren for regn. Opbevar blæseren indendørs.

7. Når du løfter blæseren, skal du sørge for at bøje knæene og passe på ikke at skade ryggen.
8. Når du vasker maskinen, må der ikke komme vand ind i den elektriske mekanisme såsom batteri, motor og terminaler.
9. Når du opbevarer maskinen, skal du undgå direkte sollys og regn, og opbevare den på et sted, hvor der ikke bliver varmt eller fugtigt.
10. Når du bærer maskinen, skal du sørge for at holde godt fast i maskinen ved at holde i håndtaget på maskinen.
11. Når du bærer maskinen, skal du passe på, at ledningen ikke bliver fanget af forhindringer.

Brug og vedligeholdelse af batteriet

1. **Oplad kun med den oplader, som producenten angiver** En oplader, der passer til én type batteri, kan forårsage brand, hvis den anvendes med et andet batteri.
2. **Brug kun el-værktøjer sammen med de tilhørende batteripakker.** Brug af andre batteripakker kan forårsage personskade og brand.
3. **Når batteripakker ikke anvendes, skal de holdes borte fra andre metalgenstande som papirclips, mønter, nøgler, søm, skruer og andre små metalgenstande, der kan skabe forbindelse mellem terminalerne.** Hvis batteriets terminaler kortsluttes, kan det forårsage brand.
4. **I tilfælde af misbrug kan der sprøjte væske ud fra batteriet. Undgå kontakt. Skyl med vand, hvis De kommer i kontakt med væsken. Søg læge, hvis De får væske i øjet.** Væske, der sprøjter ud fra batteriet, kan medføre irritation eller forbrændinger.
5. **Undlad at bruge en akku eller maskine, der er beskadiget eller ændret.** Beskadigede eller ændrede batterier kan fungere uforudsigeligt og medføre brand, eksplosion eller risiko for personskade.
6. **Undlad at udsætte en akku eller maskine for brand eller høje temperaturer.** Udsættelse for brand eller temperaturer på over 130 °C kan medføre eksplosion.
7. **Følg alle instruktioner vedrørende opladning, og undlad at oplade akkuen eller maskinen uden for det temperaturinterval, der er angivet i instruktionerne.** Opladning, der udføres forkert eller ved temperaturer uden for det angivne temperaturinterval, kan beskadige batteriet og medføre øget risiko for brand.

Elektrisk sikkerhed og batterisikkerhed

1. **Undlad at kaste batterierne i åben ild.** Cellen kan eksplodere. Tjek de lokale regler for eventuelle særlige instruktioner vedrørende bortskaffelse.
2. **Undlad at åbne eller mishandle batterierne.** Lækket elektrolyt er ætsende og kan medføre skader på øjnene eller huden. Den kan være giftig, hvis den indtages.
3. **Undlad at oplade batteriet i regnvejr eller under våde forhold.**
4. **Oplad ikke batteriet uden døre.**
5. **Undlad at håndtere opladeren, herunder opladerstik, og opladerterminaler med våde hænder.**

6. **Undlad at udskifte batteriet med våde hænder.**
7. **Undlad at udskifte batteriet i regnvejr.**
8. **Undgå at gøre batteriets terminal våd med væske såsom vand, eller nedsænke batteriet.** Undlad at lade batteriet ligge i regnvejr eller at oplade, bruge eller opbevare batteriet på et fugtigt eller vådt sted. Hvis terminalen bliver våd, eller der kommer væske ind i batteriet, kan batteriet blive kortslettet, og der er risiko for overophedning, brand eller eksplosion.
9. **Når du har afmonteret batteriet fra maskinen eller opladeren, skal du sørge for at opbevare det på et tørt sted.**
10. **Hvis akkuen bliver våd, skal du tømme vandet ud og derefter tørre den med en tør klud. Tør akkuen helt på et tørt sted før brug.**

Service

1. **Få udført service på el-værktøjet hos en autoriseret mekaniker, og brug kun tilsvarende reservedele.** Derved vedligeholdes el-værktøjets sikkerhed.
2. **Udfør aldrig service på beskadigede akkuer.** Service på akkuer må kun udføres af producenten eller af autoriserede reparatører.

GEM DENNE BRUGSANVISNING.

⚠ ADVARSEL: LAD IKKE bekvemmelighed eller kendskab til produktet (opnået gennem gentagen brug) forhindre, at sikkerhedsforskrifterne for produktet nøje overholdes.

MISBRUG eller forsømmelse af at følge de i denne brugsvvejledning givne sikkerhedsforskrifter kan føre til, at De kommer alvorligt til skade.

Vigtige sikkerhedsinstruktioner for akkuen

1. **Læs alle instruktioner og advarselsmærkater på (1) akku-opladeren, (2) akkuen og (3) produktet, som anvender akku.**
2. **Adskil eller ændr ikke akkuen.** Det kan muligvis resultere i en brand, overdreven varme eller eksplosion.
3. **Hold straks op med anvendelsen, hvis brugstiden er blevet stærkt afkortet.** Fortsat anvendelse kan resultere i risiko for overophedning, forbrændinger og endog eksplosion.
4. **Hvis De har fået elektrolytvæske i øjnene, skal De straks skylle den ud med rent vand og derefter øjeblikkeligt søge lægehjælp.** I modsat fald kan De miste synet.
5. **Vær påpasselig med ikke at komme til at kortslutte akkuen:**
 - (1) Rør ikke ved terminalerne med noget ledende materiale.
 - (2) Undgå at opbevare akkuen i en beholder sammen med andre genstande af metal, for eksempel søm, mønter og lignende.
 - (3) Udsæt ikke akkuen for vand eller regn. Kortslutning af akkuen kan forårsage en kraftig øgning af strømmen, overophedning, mulige forbrændinger og endog værktøjstop.

6. **Opbevar og brug ikke maskinen og akkuen på steder, hvor temperaturen muligvis kan nå eller overstige 50 °C.**
7. **Lad være med at brænde akkuen, selv ikke i tilfælde, hvor den har lidt alvorlig skade eller er fuldstændig udtjent. Akkuen kan eksplodere, hvis man forsøger at brænde den.**
8. **Slå ikke søm i, skær ikke i, knus, kast, tab ikke akkuen og stød ikke akkuen mod en hård genstand.** Sådanne adfærd kan muligvis resultere i en brand, overdreven varme eller eksplosion.
9. **Anvend ikke en beskadiget akku.**
10. **De indbyggede litium-ion-batterier er underlagt lovkrav vedrørende farligt gods.** Ved kommerciel transport, f.eks. af tredjeparts transportselskaber, skal særlige krav til forpakning og mærkning overholdes. Ved forberedelse af udstyret til forsendelse skal du kontakte en ekspert i farligt gods. Overhold også eventuel mere detaljeret national lovgivning. Tape eller tildæk åbne kontakter, og pak batteriet på en måde, så det ikke kan flytte sig rundt i pakningen.
11. **Når akkuen bortskaffes, skal du fjerne den fra maskinen og bortskaffe den på et sikkert sted. Følg de lokale love vedrørende bortskaffelsen af batterier.**
12. **Brug kun batterierne med de produkter, som Makita specificerer.** Hvis batterierne installeres i ikke-kompatible produkter, kan det medføre brand, kraftig varme, eksplosion eller udsivning af elektrolyt.
13. **Hvis maskinen ikke skal bruges i længere tid ad gangen, skal du fjerne batteriet fra maskinen.**
14. **Akkuen kan muligvis under og efter brug være varm, hvilket kan forårsage forbrændinger eller lavtemperaturforbrændinger. Vær påpasselig med håndtering af varme akkuer.**
15. **Rør ikke terminalen på maskinen straks efter brug, da den bliver varm nok til at forårsage forbrændinger.**
16. **Sørg for, at spåner, støv eller jord ikke sætter sig fast i akkuens terminaler, huller og riller.** Det kan forårsage opvarmning, antændelse, sprængning og funktionsfejl i maskinen eller akkuen, hvilket kan medføre forbrændinger eller personskade.
17. **Medmindre maskinen understøtter brugen i nærheden af elektriske højspændingsledninger, skal du ikke anvende akkuen i nærheden af elektriske højspændingsledninger.** Det kan muligvis medføre funktionsfejl på eller nedbrud af maskinen eller akkuen.
18. **Opbevar batteriet utilgængeligt for børn.**

GEM DENNE BRUGSANVISNING.

⚠FORSIGTIG: Brug kun originale batterier fra Makita. Brug af uoriginale Makita-batterier, eller batterier som er blevet ændret, kan muligvis medføre brud på batteriet, hvilket kan forårsage brand, personskade eller beskadigelse. Det ugyldiggør også Makita-garantien for Makita-maskinen og opladeren.

Tips til opnåelse af maksimal akku-levetid

1. **Oplad akkuen, inden den er helt afladet. Stop altid værktøjet, og oplad akkuen, hvis De bemærker, at værktøjeffekten er aftagende.**
2. **Genoplad aldrig en fuldt opladet akku. Overopladning vil afkorte akkuens levetid.**
3. **Oplad akkuen ved stuetemperatur ved 10 °C - 40 °C. Lad altid en varm akku få tid til at køle af, inden den oplades.**
4. **Når du ikke anvender akkuen, skal du fjerne den fra maskinen eller opladeren.**
5. **Oplad akkuen, hvis De ikke skal bruge den i længere tid (mere end seks måneder).**

SAMLING

⚠FORSIGTIG: Sørg altid for, at maskinen er slukket, og at akkuen er taget ud, før du udfører nogen form for arbejde på maskinen.

Samling af blæserrør

1. Løsn blokerings skruen.
► **Fig.1:** 1. Blokeringsskrue
2. Montér styrehåndtaget på drejerøret, og tilspænd blokerings skruen.
► **Fig.2:** 1. Styrehåndtag 2. Drejerør
3. Blokeringsskrue

BEMÆRKNING: Vær forsigtig med ikke at vride kablet på styrehåndtaget, når du fastgør styrehåndtaget til drejerøret.

3. Løsn skruen på slangeklemmen, og fastgør derefter slangeklemmen til det fleksible rør. Fastgør drejerøret til det fleksible rør, og tilspænd derefter skruen på slangeklemmen.
► **Fig.3:** 1. Drejerør 2. Slangeklemme 3. Fleksibelt rør
4. Løsn skruen på slangeklemmen, og fastgør derefter slangeklemmen til det fleksible rør. Fastgør det fleksible rør til albuen, og tilspænd derefter skruen på slangeklemmen.
► **Fig.4:** 1. Fleksibel rør 2. Slangeklemme 3. Albue

BEMÆRKNING: Sørg for, at skrueerne på slangeklemmerne vender i den retning, der er vist på figuren.

- **Fig.5:** 1. Skrue
5. Klem kontrolkablet på kabelholderne.
► **Fig.6:** 1. Kabelholder 2. Kontrolkabel

BEMÆRKNING: Sørg for, at kontrolkablet er forsvarligt fastgjort til kabelholderne.

Montering af endemundstykket

Justér trekantsmærket på endemundstykket med det på drejerøret, og fastgør derefter endemundstykket til drejerøret, og drej derefter endemundstykket for at låse det på plads.

- **Fig.7:** 1. Trekantsmærke 2. Endemundstykke 3. Drejerør

Udfør monteringsproceduren i omvendt rækkefølge for at afmontere endemundstykket.

BEMÆRK: Længden af mundstykket kan ændres ved at flytte mundstykket som vist på figuren.

- **Fig.8:** 1. Endemundstykke 2. Drejerør

Montering af det flade mundstykke eller forlængermundstykket

Ekstraudstyr

BEMÆRK: Hvis endemundstykket er monteret, skal du afmontere det, før du monterer adapterrøret.

1. Justér trekantsmærket på adapterrøret med det på drejerøret, og fastgør derefter adapterrøret til drejerøret, og drej det derefter for at låse det på plads.

- **Fig.9:** 1. Trekantsmærke 2. Adapterrør 3. Drejerør

2. Justér trekantsmærket på det flade mundstykke eller forlængermundstykket med det på adapterrøret, og fastgør derefter det flade mundstykke eller forlængermundstykket til adapterrøret, og drej det derefter for at låse det på plads.

- **Fig.10:** 1. Fladt mundstykke
2. Forlængermundstykke 3. Adapterrør
4. Trekantsmærke

Hvis du vil afmontere adapterrøret, det flade mundstykke eller forlængermundstykket, skal du udføre monteringsproceduren i omvendt rækkefølge.

Justering af remmen og skulderselen

1. Tag maskinen på, lås derefter spændet på bæltet, og justér derefter længden på bæltet.

- **Fig.11:** 1. Spænde

2. Juster længden af skulderselen.

- **Fig.12:** 1. Skuldersel

Indstilling af kontrolarmens position

Løsn blokeringsskruen. Flyt styrehåndtaget langs drejerøret til den mest komfortable position, og tilspænd derefter blokeringsskruen.

- **Fig.13:** 1. Styrehåndtag 2. Drejerør
3. Blokeringsskrue

FUNKTIONSBESKRIVELSE

⚠FORSIGTIG: Sørg altid for, at maskinen er slukket, og at akkuen er fjernet, før du justerer eller kontrollerer funktionen på maskinen.

Installation eller udtagning af bærbar strømforsyning

⚠FORSIGTIG: Sluk altid for maskinen, før du monterer eller fjerner den bærbar strømforsyning.

⚠FORSIGTIG: Hold godt fast i maskinen og den bærbare strømpakke når den bærbar strømforsyning installeres eller fjernes. Hvis du ikke holder dem fast, kan de glide ud af dine hænder og resultere i skader på maskinen og den bærbar strømforsyning og personskader.

⚠FORSIGTIG: Tjek at den bærbar strømforsyning er sikkert installeret i maskinen. Ellers kan den falde ud af maskinen ved et uheld og forårsage personskade på dig eller personer i nærheden.

⚠FORSIGTIG: Inden brug skal du sikre at ledningen sidder godt fast i ledningsholderen og at stikket er sat helt i kontakten.

1. Træk ledningen ud i den retning, der er vist på figuren. Når du trækker ledningen ud, skal du sørge for at sætte ledningen i holderen som vist på figuren.

- **Fig.14:** 1. Ledning 2. Holder

2. Montér den bærbare strømforsyning på maskinen som vist på figuren.

- **Fig.15:** 1. Bærbar strømforsyning

⚠FORSIGTIG: Pas på ikke at få fingre eller tommelfingre i klemme mellem den bærbare strømforsyning og maskinen, når du monterer den bærbare strømforsyning.

⚠FORSIGTIG: Sørg for, at den bærbare strømforsyning er sikkert fastgjort til maskinen. Ellers kan den bærbare strømforsyning falde ned, når du tager maskinen på eller bruger maskinen, og forårsage personskade. Hvis du kan se den røde indikator som vist på figuren, er den bærbare strømforsyning ikke helt låst.

- **Fig.16:** 1. Rød indikator

⚠FORSIGTIG: Når du afmonterer den bærbare strømforsyning, skal du trykke på låseknappen, mens du holder godt fast i håndtaget.

- **Fig.17:** 1. Håndtag 2. Låseknop

3. Fastgør ledningen til ledningsholderne som vist på figuren.

- **Fig.18:** 1. Ledningsholder 2. Ledning

4. Åbn dækslet til stikket, og justér derefter pilemærket på stikkontakten med det på maskinen, og indsæt derefter stikket helt ind i kontakten.

- **Fig.19:** 1. Dæksel til stikket 2. Stikkontakt

BEMÆRKNING: Man må ikke tvinge stikket i kontakten. Hvis stikket ikke nemt kan sættes i, sættes det ikke rigtigt i.







BEMÆRKNING: Når stikket tages ud af kontakten, må der ikke trækkes i ledningen, kun i selve stikket. Ellers kan ledningen blive beskadiget og forårsage funktionsfejl på maskinen.

Følg monteringsproceduren i omvendt rækkefølge for at fjerne den bærbare strømforsyning.

Indikation af den resterende batteriladning

► Fig.20: 1. Batteriindikator 2. Kontrolknop

Tryk på kontrolknappen for at angive den resterende batteriladning.

Status på batteriindikator			Resterende batteriladning
 Tændt	 Slukket	 Blinker	
			50% til 100%
			20% til 50%
			0% til 20%

BEMÆRK: Indikatorlampen for resterende batteriladning er kun til reference. Den faktiske batteriladning kan variere afhængigt af anvendelsesforholdene eller den omgivende temperatur.

BEMÆRK: Mens maskinen er i drift, lyser indikatorlampen ikke, selvom du trykker på kontrolknappen.

BEMÆRK: Lampen slukkes automatisk efter et par sekunder.

Beskyttelsessystem til maskinen/batteriet

Maskinen er udstyret med et beskyttelsessystem til maskinen/batteriet. Dette system afbryder automatisk strømmen til motoren for at forlænge maskinens og batteriets levetid. Maskinen stopper automatisk under anvendelse, hvis maskinen eller batteriet udsættes for et af følgende forhold:

Overbelastningsbeskyttelse

Når batteriet anvendes på en måde, der bevirker, at det forbruger en unormal mængde strøm, stopper maskinen automatisk, og strømindikatoren blinker grønt. I denne situation skal du slukke for maskinen og stoppe den anvendelse, der forårsagede, at maskinen blev overbelastet. Tænd derefter maskinen for at genstarte.

BEMÆRK: Strømindikatoren blinker også grønt, og maskinen stopper automatisk, hvis maskinen anvendes i lang tid kontinuerligt. I dette tilfælde skal du slippe afbryderknappen og sætte kontrolarmen helt tilbage, og derefter trække i afbryderknappen igen for at genstarte maskinen.

Beskyttelse mod overophedning

Når maskinen eller batteriet er overophedet, stopper maskinen automatisk, og strømindikatoren lyser rødt. Lad i så fald maskinen og batteriet køle af, inden du tænder for maskinen igen.

BEMÆRK: Strømindikatoren blinker rødt, når batteriet er overophedet.

Beskyttelse mod overafledning

Når batteriladningen ikke er tilstrækkelig, stopper maskinen automatisk, og strømindikatoren blinker rødt. I dette tilfælde skal du afmontere batteriet fra maskinen og oplade batteriet eller udskifte batteriet til et fuld opladet batteri.

Beskyttelse mod andre årsager

Beskyttelsessystemet er også designet til andre årsager, der kan beskadige maskinen og gør det muligt for maskinen at stoppe automatisk. Benyt følgende fremgangsmåde for at fjerne årsagerne, når maskinen er blevet midlertidigt stoppet eller stoppet under betjening.

1. Sluk for maskinen, og tænd den igen for at genstarte.
2. Oplad batteriet/batterierne, eller udskift det/dem med genopladet/genopladede batteri/batterier.
3. Lad maskinen og batteriet/batterierne køle af.

Hvis der ikke kan findes nogen forbedring ved at genoprette beskyttelsessystemet, skal det lokale Makita-servicecenter kontaktes.

BEMÆRKNING: Hvis maskinen stopper på grund af en årsag, der ikke er beskrevet ovenfor, skal du se afsnittet om fejlfinding.

Hovedafbryder

ADVARSEL: Sluk altid for hovedafbryderen, når maskinen ikke bruges.

Tryk på hovedafbryderen for at tænde maskinen. Tryk på hovedafbryderen igen for at slukke.

► Fig.21: 1. Hovedstrømlampe 2. Hovedafbryder

BEMÆRK: Maskinen anvender den automatiske slukkefunktion. For at undgå utilsigtet start slukkes hovedafbryderen automatisk, når maskinen ikke anvendes i et bestemt tidsrum, efter at hovedafbryderen er slået til.

BEMÆRK: Hvis strømindikatoren lyser rødt eller blinker rødt eller grønt, skal du se instruktionerne til beskyttelsessystemet til maskinen/batteriet.

Afbryderbetjening

ADVARSEL: Før du monterer den bærbare strømforsyning på maskinen, skal du altid kontrollere, at afbryderknappen aktiveres korrekt og vender tilbage til "FRA"-positionen, når den slippes.

For at starte maskinen skal du blot trykke på afbryderknappen. Maskinens hastighed øges ved at øge trykket på afbryderknappen. Slip afbryderknappen for at stoppe.

► Fig.22: 1. Afbryderknop

Fartpilotfunktion

Fartpilotfunktionen gør det muligt for operatøren at bevare en konstant hastighed uden at trykke på afbryderen. Drej kontrolarm fremad for at øge hastigheden. Drej kontrolarmen bagud for at sænke hastigheden.

► **Fig.23:** 1. Kontrolarm

Elektronisk funktion

Maskinen er udstyret med en elektronisk funktion for nem betjening.

- Konstant hastighedskontrol
Funktionen til hastighedskontrol sørger for konstant rotationshastighed uanset belastningsforholdene.

Funktion til forhindring af utilsigtet genstart

Når du tænder maskinen, mens du trykker på afbryderknappen, starter maskinen ikke, og strømindikatorens blinker grønt. For at starte maskinen skal du først slippe afbryderknappen og sætte kontrolarmen helt tilbage og derefter tænde for maskinen.

ANVENDELSE

⚠FORSIGTIG: Når du tager maskinen på, skal du sørge for at sætte skulderselen på begge skuldre. Ellers kan maskinen falde ned, når du tager maskinen på eller bruger den, og forårsage personskade.

⚠FORSIGTIG: Når du tager maskinen på, skal du sørge for at sætte maskinen på ryggen. Ellers kan maskinen falde ned under anvendelse og forårsage personskade.

⚠FORSIGTIG: Undlad at placere maskinen på jorden, mens den kører. Der kan trænge sand eller støv ind fra sugeåbningen, hvilket kan medføre fejlfunktion eller personskade.

1. Tryk på tænd/sluk-knappen på den bærbare strømforsyning. Hovedstrømlampen vil lyse.

► **Fig.24:** 1. Afbryderknop 2. Hovedstrømlampe

2. Tag maskinens skuldersæle på, og lås spændet på bæltet.

3. Tryk på hovedafbryderen for at tænde for maskinen.

Maskinen er klar til betjening. Maskinen vil køre, når du trykker på afbryderknappen.

► **Fig.25:** 1. Hovedafbryder

Hold godt fast i styrehåndtaget, og udfør blæsningen ved at bevæge det langsomt rundt. Når du blæser rundt om bygninger, store sten eller køretøjer, skal du rette mundstykket væk fra dem. Når du udfører arbejde i et hjørne, skal du starte fra hjørnet og derefter flytte til et bredt område.

► **Fig.26**

Når du sætter maskinen ned, skal du låse bæltets spænde op og derefter sætte maskinen langsomt ned.

► **Fig.27:** 1. Spænde

VEDLIGEHOLDELSE

⚠FORSIGTIG: Sørg altid for, at maskinen er slukket, og at akkuen er fjernet, før du forsøger at udføre eftersyn eller vedligeholdelse.

For at opretholde produktets SIKKERHED og PÅLIDELIGHED må reparation, vedligeholdelse eller justering kun udføres af et autoriseret Makita servicecenter eller fabrikksservicecenter med anvendelse af Makita reservedele.

Rengøring af maskinen

BEMÆRKNING: Anvend aldrig benzin, rensebenzin, fortynder, alkohol og lignende. Det kan medføre misfarvning, deformation eller revner.

Rengør maskinen ved at aftørre støv med en tør klud eller en klud, der er dyppet i sæbevand og vredet op.

Fjern støv eller snavs fra sugeåbningen.

► **Fig.28:** 1. Sugeåbning

Opbevaring

BEMÆRKNING: Sørg for at lukke dækslet til stikket før opbevaring. Hvis dækslet til stikket er åbent eller ikke er helt lukket, kan der trænge støv ind til maskinen og forårsage en funktionsfejl i maskinen.

Før du opbevarer maskinen, skal du trække stikket ud af stikkontakten og udføre fuld vedligeholdelse. Opbevar maskinen på et sted uden for børns rækkevidde og ikke udsat for fugt, regn eller direkte sollys. Du kan tilslutte båndet på røret til maskinen som vist på figuren for at rejse røret op.

► **Fig.29:** 1. Stikkontakt 2. Dæksel til stikket 3. Bånd

FEJLFINDING

Inden du beder om reparation, skal du først udføre din egen inspektion. Hvis du opdager et problem, som ikke er forklaret i brugsanvisningen, må du ikke forsøge at skille maskinen ad. Henvend dig i stedet til et autoriseret Makita servicecenter, og brug altid Makita-reservedele til reparationer.

Unormal tilstand	Sandsynlig årsag (fejl)	Afhjælpning
Motoren kører ikke.	Batteri er ikke indsat.	Indsæt batteriet.
	Problem med batteriet (for lav spænding)	Genoplad batteriet. Udskift batteriet, hvis genopladning ikke er effektiv.
	Drevsystemet fungerer ikke korrekt.	Kontakt det lokale autoriserede servicecenter for reparation.
Motoren holder op med at køre efter kort tids brug.	Batteriets opladningsniveau er for lavt.	Genoplad batteriet. Udskift batteriet, hvis genopladning ikke er effektiv.
	Overophedning.	Hold op med at bruge maskinen, så den kan køle af.
Maskinen når ikke den maksimale hastighed.	Batteriet er indsat forkert.	Indsæt batteriet som beskrevet i denne brugervejledning.
	Batteriladningen falder.	Genoplad batteriet. Udskift batteriet, hvis genopladning ikke er effektiv.
	Drevsystemet fungerer ikke korrekt.	Kontakt det lokale autoriserede servicecenter for reparation.
Unormal vibration: ⇒ Stop maskinen med det samme!	Drevsystemet fungerer ikke korrekt.	Kontakt det lokale autoriserede servicecenter for reparation.
Motor kan ikke stoppe: ⇒ Fjern batteriet med det samme!	Elektrisk eller elektronisk fejlfunktion.	Fjern batteriet, og kontakt det lokale autoriserede servicecenter for reparation.

EKSTRAUDSTYR

⚠ FORSIGTIG: Det følgende tilbehør og ekstraudstyr anbefales til brug med dit Makita-produkt, der er beskrevet i denne brugsanvisning. Brugen af andet tilbehør eller ekstraudstyr kan medføre risiko for personskade. Brug kun ekstraudstyr eller tilbehør til det formål, det er beregnet til.

Hvis De behøver hjælp ved valg af tilbehør eller ønsker yderligere informationer, bedes De kontakte Deres lokale Makita servicecenter.

- Forlængermundstykke
- Fladt mundstykke
- Adapterrør
- Original Makita-akku og oplader

BEMÆRK: Nogle ting på denne liste kan være inkluderet i produktpakken som standardtilbehør. De kan være forskellige fra land til land.

ΠΡΟΔΙΑΓΡΑΦΕΣ

Μοντέλο:		UB002C
Ικανότητες	Όγκος αέρα	0 - 19,0 m ³ /min
	Ταχύτητα αέρα (μέση)	0 - 60,0 m/s
	Ταχύτητα αέρα (μέγ.)	0 - 71,7 m/s
Διαστάσεις (Μ x Π x Υ) (με ακροφύσιο άκρου)		1.368 mm x 694 mm x 715 mm
Ονομαστική τάση		D.C. 36 V - 40 V μέγ.
Καθαρό βάρος		15,9 - 16,1 kg
Βαθμός προστασίας		IPX4

- Λόγω του συνεχιζόμενου προγράμματος έρευνας και ανάπτυξης, οι προδιαγραφές αυτές υπόκεινται σε αλλαγές χωρίς προειδοποίηση.
- Τα τεχνικά χαρακτηριστικά μπορεί να διαφέρουν από χώρα σε χώρα.
- Το βάρος μπορεί να διαφέρει ανάλογα με τα προσαρτήματα, συμπεριλαμβάνοντας την κασέτα μπαταριών. Ο ελαφρύτερος και ο βαρύτερος συνδυασμός, σύμφωνα με τη διαδικασία ΕΡΤΑ 01/2014, παρουσιάζονται στον πίνακα.







Εφαρμόσιμη φορητή ηλεκτρική τροφοδότηση

PDC1200

⚠ ΠΡΟΕΙΔΟΠΟΙΗΣΗ: Να χρησιμοποιείτε μόνο τις φορητές ηλεκτρικές τροφοδοτήσεις που παρατίθενται ανωτέρω. Η χρήση οποιασδήποτε άλλης φορητής ηλεκτρικής τροφοδότησης μπορεί να προκαλέσει τραυματισμό ή/και πυρκαγιά.

Σύμβολα

Παρακάτω παρουσιάζονται τα σύμβολα που μπορούν να χρησιμοποιηθούν για τον εξοπλισμό. Βεβαιωθείτε ότι κατανοείτε τη σημασία τους πριν από τη χρήση.

	Απαιτούνται ιδιαίτερη φροντίδα και προσοχή.
	Διαβάστε το εγχειρίδιο οδηγιών.
	Να κρατάτε τα χέρια σας μακριά από τα περιστρεφόμενα μέρη.
	Τα μακριά μαλλιά μπορεί να προκαλέσουν ατύχημα μπλεξίματος.
	Να απομακρύνετε τυχόν παρευρισκόμενους.
	Να φοράτε προστασία ματιών και γυαλιά ασφαλείας.
	Μην εκθέτετε σε υγρασία.



Μόνο για τις χώρες της ΕΕ
Λόγω της παρουσίας των επικίνδυνων συστατικών μερών στον εξοπλισμό, ο απόβλητος ηλεκτρικός και ηλεκτρονικός εξοπλισμός, οι συσσωρευτές και οι μπαταρίες μπορεί να έχουν αρνητική επίδραση στο περιβάλλον και την ανθρώπινη υγεία. Μην απορρίπτετε τις ηλεκτρικές και ηλεκτρονικές συσκευές ή μπαταρίες μαζί με τα οικιακά απορρίμματα!

Σύμφωνα με την Ευρωπαϊκή Οδηγία για τον απόβλητο ηλεκτρικό και ηλεκτρονικό εξοπλισμό και για τους συσσωρευτές και μπαταρίες και τους απόβλητους συσσωρευτές και μπαταρίες, καθώς και την προσαρμογή τους στην εθνική νομοθεσία, ο απόβλητος ηλεκτρικός εξοπλισμός, οι μπαταρίες και οι συσσωρευτές θα πρέπει να αποθηκεύονται ξεχωριστά και να παραδίδονται σε ξεχωριστό σημείο συλλογής για δημοτικά απόβλητα, το οποίο λειτουργεί σύμφωνα με τους κανονισμούς για την προστασία του περιβάλλοντος. Αυτό υποδεικνύεται από το σύμβολο του διαγραμμένου τροχοφόρου κάδου που βρίσκεται αναρτημένο επάνω στον εξοπλισμό.



Εγγυημένη στάθμη ηχητικής ισχύος σύμφωνα με την Οδηγία της ΕΕ για την εκπομπή θορύβου σε εξωτερικούς χώρους.



Στάθμη ηχητικής ισχύος σύμφωνα με τον Κανονισμό ελέγχου θορύβου της Νέας Νότιας Ουαλίας της Αυστραλίας

Προοριζόμενη χρήση

Το μηχάνημα προορίζεται για το φύσημα σκόνης.

Πληροφορίες για το παρόν εγχειρίδιο οδηγιών

Σε αυτό το εγχειρίδιο οδηγιών, ο όρος «μπαταρία» ή «κασέτα μπαταριών» ή «πακέτο μπαταριών» αναφέρεται στη «φορητή ηλεκτρική τροφοδότηση».

Θόρυβος

Το τυπικό Α επίπεδο καταμετρημένου θορύβου καθορίζεται σύμφωνα με το EN50636-2-100:

Στάθμη ηχητικής πίεσης (L_{pA}): 80,9 dB (A)

Αβεβαιότητα (K): 2,0 dB (A)

Στάθμη ηχητικής ισχύος (L_{WA}): 95,5 dB (A)

Αβεβαιότητα (K): 1,7 dB (A)

ΠΑΡΑΤΗΡΗΣΗ: Η δηλωμένη τιμή(ές) εκπομπής θορύβου έχει μετρηθεί σύμφωνα με την πρότυπη μέθοδο δοκιμής και μπορεί να χρησιμοποιηθεί για τη σύγκριση ενός εργαλείου με κάποιο άλλο.

ΠΑΡΑΤΗΡΗΣΗ: Η δηλωμένη τιμή(ές) εκπομπής θορύβου μπορεί να χρησιμοποιηθεί και στην προκαταρκτική αξιολόγηση της έκθεσης.

⚠️ ΠΡΟΕΙΔΟΠΟΙΗΣΗ: Να φοράτε ωτοασπίδες.

⚠️ ΠΡΟΕΙΔΟΠΟΙΗΣΗ: Η εκπομπή θορύβου κατά τη χρήση του ηλεκτρικού εργαλείου σε πραγματικές συνθήκες μπορεί να διαφέρει από τη δηλωμένη τιμή(ές) ανάλογα με τους τρόπους χρήσης του εργαλείου, ιδιαίτερα το είδος του τεμαχίου εργασίας που υπόκειται επεξεργασία.

⚠️ ΠΡΟΕΙΔΟΠΟΙΗΣΗ: Φροντίστε να λάβετε τα κατάλληλα μέτρα προστασίας του χειριστή βάσει ενός υπολογισμού της έκθεσης σε πραγματικές συνθήκες χρήσης (λαμβάνοντας υπόψη όλες τις συνιστώσες του κύκλου λειτουργίας όπως τους χρόνους που το εργαλείο είναι εκτός λειτουργίας και όταν βρίσκεται σε αδρανή λειτουργία πέραν του χρόνου ενεργοποίησης).

Κραδασμός

Η ολική τιμή δόνησης (άθροισμα τρι-αξονικού διανύσματος) καθορίζεται σύμφωνα με το EN50636-2-100:

Είδος εργασίας: λειτουργία χωρίς φορτίο

Εκπομπή δόνησης (a_{h1}): 2,5 m/s² ή λιγότερο

Αβεβαιότητα (K): 1,5 m/s²

ΠΑΡΑΤΗΡΗΣΗ: Η δηλωμένη τιμή(ές) συνολικών κραδασμών έχει μετρηθεί σύμφωνα με την πρότυπη μέθοδο δοκιμής και μπορεί να χρησιμοποιηθεί για τη σύγκριση ενός εργαλείου με κάποιο άλλο.

ΠΑΡΑΤΗΡΗΣΗ: Η δηλωμένη τιμή(ές) συνολικών κραδασμών μπορεί να χρησιμοποιηθεί και στην προκαταρκτική αξιολόγηση της έκθεσης.

⚠️ ΠΡΟΕΙΔΟΠΟΙΗΣΗ: Η εκπομπή κραδασμών κατά τη χρήση του ηλεκτρικού εργαλείου σε πραγματικές συνθήκες μπορεί να διαφέρει από τη δηλωμένη τιμή(ές) εκπομπής ανάλογα με τους τρόπους χρήσης του εργαλείου, ιδιαίτερα το είδος του τεμαχίου εργασίας που υπόκειται επεξεργασία.

⚠️ ΠΡΟΕΙΔΟΠΟΙΗΣΗ: Φροντίστε να λάβετε τα κατάλληλα μέτρα προστασίας του χειριστή βάσει ενός υπολογισμού της έκθεσης σε πραγματικές συνθήκες χρήσης (λαμβάνοντας υπόψη όλες τις συνιστώσες του κύκλου λειτουργίας όπως τους χρόνους που το εργαλείο είναι εκτός λειτουργίας και όταν βρίσκεται σε αδρανή λειτουργία πέραν του χρόνου ενεργοποίησης).

Δήλωση συμμόρφωσης ΕΚ

Μόνο για χώρες της Ευρώπης

Η δήλωση συμμόρφωσης ΕΚ περιλαμβάνεται ως Παράρτημα Α στο παρόν εγχειρίδιο οδηγιών.

ΠΡΟΕΙΔΟΠΟΙΗΣΕΙΣ ΑΣΦΑΛΕΙΑΣ

Γενικές προειδοποιήσεις ασφαλείας για το ηλεκτρικό εργαλείο

⚠️ ΠΡΟΕΙΔΟΠΟΙΗΣΗ: Διαβάστε όλες τις προειδοποιήσεις ασφάλειας, οδηγίες, εικονογραφίες και προδιαγραφές που παρέχονται με αυτό το ηλεκτρικό εργαλείο. Η μη τήρηση όλων των οδηγιών που αναγράφονται κατωτέρω μπορεί να καταλήξει σε ηλεκτροπληξία, πυρκαγιά ή/και σοβαρό τραυματισμό.

Φυλάξτε όλες τις προειδοποιήσεις και τις οδηγίες για μελλοντική παραπομπή.

Στις προειδοποιήσεις, ο όρος «ηλεκτρικό εργαλείο» αναφέρεται σε ηλεκτρικό εργαλείο που τροφοδοτείται από την κύρια παροχή ηλεκτρικού ρεύματος (με ηλεκτρικό καλώδιο) ή σε ηλεκτρικό εργαλείο που τροφοδοτείται από μπαταρία (χωρίς ηλεκτρικό καλώδιο).

Οδηγίες ασφάλειας για τον φουσητήρα-σακίδιο με μπαταρία

⚠️ ΠΡΟΕΙΔΟΠΟΙΗΣΗ: Διαβάστε όλες τις προειδοποιήσεις για την ασφάλεια και όλες τις οδηγίες. Η μη τήρηση των προειδοποιήσεων και οδηγιών μπορεί να καταλήξει σε ηλεκτροπληξία, πυρκαγιά ή/και σοβαρό τραυματισμό.

Φυλάξτε όλες τις προειδοποιήσεις και τις οδηγίες για μελλοντική παραπομπή.

Εκπαίδευση

1. Διαβάστε τις οδηγίες προσεκτικά. Εξοικειωθείτε με τα χειριστήρια και τη σωστή χρήση του φουσητήρα.
2. Μην επιτρέπετε ποτέ σε παιδιά, σε άτομα με μειωμένες σωματικές, αισθητήριες ή διανοητικές ικανότητες ή χωρίς πείρα και γνώσεις ή σε άτομα που δεν γνωρίζουν αυτές τις οδηγίες να χρησιμοποιούν αυτόν τον φουσητήρα. Ενδέχεται να υπάρχουν περιορισμοί ως προς την ηλικία του χειριστή ανάλογα με τους τοπικούς κανονισμούς.
3. Μη χειρίζεστε ποτέ τον φουσητήρα όταν άλλα άτομα, ειδικά παιδιά ή κατοικίδια, βρίσκονται σε κοντινή απόσταση.
4. Να θυμάστε ότι ο χειριστής ή ο χρήστης είναι υπεύθυνος για ατυχήματα ή κινδύνους που υφίστανται άλλα άτομα ή η ιδιοκτησία τους.

Προετοιμασία

1. Κατά τη λειτουργία του φυσητήρα, να φοράτε πάντα κατάλληλα υποδήματα και μακρύ παντελόνι.
2. Μη φοράτε φαρδιά ρούχα ή κοσμήματα που μπορούν να αναρροφηθούν στην είσοδο αέρα. Να διατηρείτε τα μακριά μαλλιά μακριά από τις εισόδους αέρα.
3. Να φοράτε πάντα προστατευτικά γυαλιά για να προστατεύετε τα μάτια σας από τραυματισμό όταν χρησιμοποιείτε ηλεκτρικά εργαλεία. Τα προστατευτικά γυαλιά πρέπει να συμμορφώνονται με το πρότυπο ANSI Z87.1 στις ΗΠΑ, το πρότυπο EN 166 στην Ευρώπη ή το πρότυπο AS/NZS 1336 στην Αυστραλία/Νέα Ζηλανδία. Στην Αυστραλία/Νέα Ζηλανδία, απαιτείται από το νόμο να φοράτε και προσωπίδα για την προστασία του προσώπου σας.

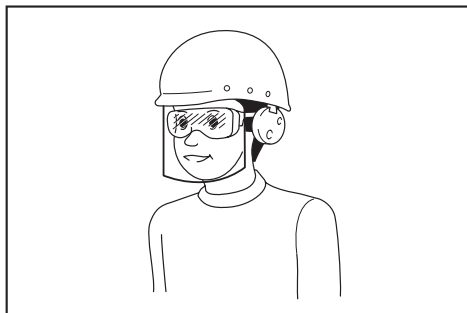

Ο εργοδότης έχει την ευθύνη να επιβάλλει τη χρήση κατάλληλου προστατευτικού εξοπλισμού ασφαλείας από τους χειριστές του εργαλείου και από άλλα άτομα που βρίσκονται στην άμεση περιοχή εργασίας.

4. Για να αποφευχθεί ο ερεθισμός από τη σκόνη, συνιστάται να φοράτε μάσκα προσώπου.
5. Κατά τη λειτουργία του μηχανήματος, να φοράτε πάντα αντιολισθητικά και προστατευτικά υποδήματα. Οι αντιολισθητικές, κλειστές μπότες και παπούτσια ασφαλείας θα μειώσουν τον κίνδυνο τραυματισμού.

Λειτουργία

1. Σβήστε τον φυσητήρα, βγάλτε την κασέτα μπαταριών και βεβαιωθείτε ότι όλα τα κινούμενα μέρη έχουν ακινητοποιηθεί πλήρως
 - κάθε φορά που απομακρύνετε από τον φυσητήρα.
 - πριν καθαρίσετε εμπλοκές.
 - πριν ελέγξετε ή καθαρίσετε τον φυσητήρα ή πριν εκτελέσετε εργασίες σε αυτόν.
 - αν ο φυσητήρας αρχίσει να δονείται μη φυσιολογικά.
2. Να χειρίζεστε τον φυσητήρα μόνο όταν έχει ακόμα φως έξω ή με καλό τεχνητό φωτισμό.
3. Μην τεντώνετε υπερβολικά και να διατηρείτε πάντα την ισορροπία και το πάτημά σας.
4. Να είστε πάντα βέβαιοι ότι έχετε καλό πάτημα σε πλαγιές.
5. Να περπατάτε, να μην τρέχετε ποτέ.
6. Να διατηρείτε καθαρές όλες τις εισόδους του αέρα ψύξης.
7. Ποτέ μην φυσάτε σκουπίδια προς την κατεύθυνση των παρευρισκομένων.
8. Να χειρίζεστε τον φυσητήρα από μια συνιστώμενη θέση και σε σταθερή επιφάνεια.
9. Μην θέτετε τον φυσητήρα σε λειτουργία από ψηλά μέρη.
10. Μην στρέφετε ποτέ το ακροφύσιο προς άλλα άτομα που βρίσκονται κοντά όταν χρησιμοποιείτε τον φυσητήρα.
11. Μην φράζετε ποτέ την είσοδο αναρρόφησης ή/και την έξοδο φυσητήρα.
 - Προσέχετε να μην φράξετε την είσοδο αναρρόφησης ή την έξοδο φυσητήρα με σκόνη ή βρομιά όταν το χρησιμοποιείτε σε περιοχή με πολλή σκόνη.
 - Μην χρησιμοποιείτε ακροφύσια διαφορετικά από τα ακροφύσια που παρέχει η Makita.
 - Μην χρησιμοποιείτε τον φυσητήρα για να φουσκώσετε μπάλες, λαστιχένιες βάρκες ή παρόμοια.
12. Μην χειρίζεστε τον φυσητήρα κοντά σε ανοιχτό παράθυρο, κτλ.
13. Συνιστάται η χρήση του φυσητήρα μόνο λογικές ώρες - όχι νωρίς το πρωί ή αργά τη νύχτα όταν οι άνθρωποι μπορεί να ενοχλούνται.
14. Συνιστάται η χρήση τσουγκράνας και σκουπάκι για να χαλαρώσετε τις ακαθαρσίες πριν χρησιμοποιήσετε τον φυσητήρα.
15. Συνιστάται η χρήση του μακριού ακροφυσίου ώστε η ροή αέρα να δημιουργείται κοντά στο έδαφος.
16. Αν ο φυσητήρας χτυπήσει κάποιο ξένο αντικείμενο ή αρχίσει να παράγει ασυνήθιστο θόρυβο ή κραδασμούς, σβήστε αμέσως τον φυσητήρα για να τον σταματήσετε. Βγάλτε την κασέτα μπαταριών από τον φυσητήρα και επιθεωρήστε τον φυσητήρα για ζημιά πριν εκκινήσετε ξανά και χειριστείτε τον φυσητήρα. Αν ο φυσητήρας έχει ζημιά, απευθυνθείτε σε εξουσιοδοτημένα κέντρα σέρβις της Makita για επισκευή.
17. Μην εισαγάγετε τα δάχτυλα ή άλλα αντικείμενα στην είσοδο αναρρόφησης ή στην έξοδο φυσητήρα.
18. Να αποφεύγετε την αθέλητη ενεργοποίηση του εργαλείου. Βεβαιωθείτε ότι ο διακόπτης βρίσκεται στην ανενεργή θέση πριν τοποθετήσετε την κασέτα μπαταριών ή σηκώσετε ή μεταφέρετε τον φυσητήρα. Αν μεταφέρετε τον φυσητήρα με το δάχτυλό σας στο διακόπτη ή αν ενεργοποιήσετε τον ηλεκτρισμό προς τον φυσητήρα όταν ο διακόπτης είναι στην ενεργή θέση, μπορεί να προκληθούν ατυχήματα.
19. Μην φυσάτε ποτέ επικίνδυνα υλικά, όπως καρφιά, κομμάτια γυαλιού ή λάμες.
20. Μην χειρίζεστε τον φυσητήρα κοντά σε εύφλεκτα υλικά.
21. Αποφεύγετε τη λειτουργία του φυσητήρα για μεγάλο χρονικό διάστημα σε περιβάλλον με χαμηλή θερμοκρασία.
22. Μην χρησιμοποιείτε το μηχάνημα όταν υπάρχει κίνδυνος για κεραυνούς.
23. Όταν χρησιμοποιείτε το μηχάνημα σε λασπώδη έδαφος, βρεγμένες κλίσεις ή ολισθηρό μέρος, να προσέχετε το πάτημά σας.

24. Μην χρησιμοποιείτε το μηχάνημα σε άσχημες καιρικές συνθήκες, όταν η ορατότητα είναι περιορισμένη. Αν δεν τηρήσετε αυτή την προειδοποίηση, μπορεί να προκληθεί πτώση ή λανθασμένη λειτουργία λόγω χαμηλής ορατότητας.
25. Μην βυθίζετε το μηχάνημα σε λακκούβα.
26. Μην αφήνετε το μηχάνημα χωρίς επίτηρηση σε εξωτερικούς χώρους στη βροχή.
27. Μην χρησιμοποιείτε το μηχάνημα στο χιόνι.
28. Κατά τη λειτουργία, κρατήστε το καλώδιο μακριά από εμπόδια. Το καλώδιο μπορεί να τυλιχτεί στα εμπόδια και να προκληθεί σοβαρός τραυματισμός.

Συντήρηση και αποθήκευση

1. Διατηρήστε όλα τα παξιμάδια, τα μπουλόνια και τις βίδες σφικτά για να εξασφαλίσετε ότι ο φυσητήρας βρίσκεται σε ασφαλή κατάσταση λειτουργίας.
2. Αν τα μέρη είναι φθαρμένα ή κατεστραμμένα, αντικαταστήστε τα με μέρη που παρέχει η Makita.
3. Φυλάξτε τον φυσητήρα σε ένα στεγνό μέρος μακριά από παιδιά.
4. Όταν διακόπτετε τη λειτουργία του φυσητήρα για επιθεώρηση, σέρβις, αποθήκευση ή αλλαγή εξαρτημάτων, σβήστε τον φυσητήρα και βεβαιωθείτε ότι όλα τα κινούμενα μέρη είναι εντελώς ακινητοποιημένα, και βγάλτε την κασέτα μπαταριών. Να αφήνετε τη θερμοκρασία του φυσητήρα να μειωθεί πριν εκτελέσετε οποιαδήποτε εργασία στον φυσητήρα. Να συντηρείτε τον φυσητήρα με προσοχή και να τον διατηρείτε καθαρό.
5. Πάντα να αφήνετε τον φυσητήρα να κρυώσει πριν την αποθήκευση.
6. Να μην εκθέτετε τον φυσητήρα στη βροχή. Να αποθηκεύετε τον φυσητήρα σε εσωτερικό χώρο.
7. Όταν σηκώνετε τον φυσητήρα, φροντίστε να λυγίζετε τα γόνατά σας και προσέξτε να μην χτυπήσετε την πλάτη σας.
8. Όταν πλένετε το μηχάνημα, μην αφήνετε το νερό να εισέλθει στον ηλεκτρικό μηχανισμό, όπως η μπαταρία, το μοτέρ και τους πόλους.
9. Όταν αποθηκεύετε το μηχάνημα, να αποφεύγετε την άμεση ηλιοβολή και τη βροχή, και να το αποθηκεύσετε σε ένα μέρος όπου δεν υπάρχει πολύ ζέστη και υγρασία.
10. Όταν μεταφέρετε το μηχάνημα, βεβαιωθείτε ότι κρατάτε το μηχάνημα καλά από τη χειρολαβή του μηχανήματος.
11. Όταν μεταφέρετε το μηχάνημα, προσέχετε να μην πιαστεί το καλώδιο σε εμπόδια.

Χρήση και φροντίδα μπαταριών

1. Να επαναφορτίζετε τις μπαταρίες μόνο με το φορτιστή που καθορίζεται από τον κατασκευαστή. Ένας φορτιστής που είναι κατάλληλος για μια συγκεκριμένη μπαταρία μπορεί να δημιουργήσει κίνδυνο πυρκαγιάς όταν χρησιμοποιείται με μια άλλη μπαταρία.
2. Να χρησιμοποιείτε ηλεκτρικά εργαλεία μόνο με ειδικά καθορισμένες μπαταρίες. Η χρήση κάθε άλλης μπαταρίας μπορεί να δημιουργήσει κίνδυνο τραυματισμού ή πυρκαγιάς.

3. Όταν δεν χρησιμοποιείται η κασέτα μπαταριών, διατηρήστε τη μακριά από άλλα μεταλλικά αντικείμενα, όπως συνδετήρες, κέρματα, κλειδιά, καρφιά, βίδες ή άλλα μικρά μεταλλικά αντικείμενα, με τα οποία μπορεί να δημιουργηθεί σύνδεση από τον έναν ακροδέκτη στον άλλον. Το βραχυκύκλωμα των ακροδεκτών της μπαταρίας μπορεί να προκαλέσει εγκαύματα ή πυρκαγιά.
4. Υπό συνθήκες κατάχρησης, μπορεί να εξαχθεί υγρό από την μπαταρία. Να αποφεύγετε την επαφή. Εάν συμβεί επαφή κατά λάθος, εκπλύνετε με νερό. Εάν το υγρό έρθει σε επαφή με τα μάτια, αναζητήστε και ιατρική βοήθεια. Το υγρό που εξάγεται από την μπαταρία μπορεί να προκαλέσει ερεθισμό ή εγκαύματα.
5. Μην χρησιμοποιείτε μια κασέτα μπαταριών ή εργαλείο που έχει καταστραφεί ή τροποποιηθεί. Οι κατεστραμμένες ή τροποποιημένες μπαταρίες μπορεί να παρουσιάζουν απρόβλεπτη συμπεριφορά που έχει ως αποτέλεσμα πυρκαγιά, έκρηξη ή κίνδυνο τραυματισμού.
6. Μην εκθέτετε την κασέτα μπαταριών ή το εργαλείο σε πυρκαγιά ή υπερβολικά υψηλή θερμοκρασία. Η έκθεση στην πυρκαγιά ή στη θερμοκρασία άνω των 130 °C μπορεί να προκαλέσει έκρηξη.
7. Ακολουθήστε όλες τις οδηγίες φόρτισης και μην φορτίσετε την κασέτα μπαταριών ή το εργαλείο εκτός του θερμοκρασιακού εύρους που καθορίζεται στις οδηγίες. Η λανθασμένη φόρτιση ή η φόρτιση σε θερμοκρασίες εκτός του καθορισμένου εύρους μπορεί να προκαλέσει ζημιά στην μπαταρία και να αυξήσει τον κίνδυνο πυρκαγιάς.

Ηλεκτρική ασφάλεια και ασφάλεια μπαταρίας

1. Μην απορρίπτετε την μπαταρία(ίες) στη φωτιά. Το κελί μπορεί να εκραγεί. Συμβουλευτείτε τους τοπικούς κώδικες για πιθανές ειδικές οδηγίες απόρριψης.
2. Μην απορρίπτετε και μην καταστρέψετε την μπαταρία(ίες). Ο ηλεκτρολύτης που εκλύεται είναι διαβρωτικός και μπορεί να προκαλέσει ζημιά στα μάτια ή στο δέρμα. Σε περίπτωση κατάποσης, μπορεί να είναι τοξικό.
3. Μην φορτίζετε την μπαταρία στη βροχή, αλλά ούτε σε υγρές τοποθεσίες.
4. Μην φορτίζετε τη μπαταρία σε εξωτερικό χώρο.
5. Μην χειρίζεστε τον φορτιστή, συμπεριλαμβανομένου του φινι φορτιστή, και τους ακροδέκτες φορτιστή με βρεγμένα χέρια.
6. Μην αλλάζετε την μπαταρία με βρεγμένα χέρια.
7. Μην αλλάζετε την μπαταρία στη βροχή.
8. Μην βρέχετε τον πόλο της μπαταρίας με υγρό, όπως το νερό, και μη βυθίζετε την μπαταρία σε υγρό. Μην αφήνετε την μπαταρία στη βροχή, και μην φορτίζετε, χρησιμοποιείτε ή αποθηκεύετε την μπαταρία σε νωπό ή βρεγμένο μέρος. Αν ο πόλος βρεχτεί ή εισέλθει υγρό στο εσωτερικό της μπαταρίας, η μπαταρία μπορεί να βραχυκυκλώσει και να υπάρχει κίνδυνο υπερθέρμανσης, πυρκαγιάς ή έκρηξης.
9. Αφού αφαιρέσετε την μπαταρία από το μηχάνημα ή τον φορτιστή, φροντίστε να την αποθηκεύσετε σε στεγνό μέρος.

10. Αν η κασέτα μπαταριών βραχεί, αποστραγγίστε το νερό από το εσωτερικό και μετά σκουπίστε την με ένα στεγνό πανί. Στεγνώστε την κασέτα μπαταριών εντελώς σε ένα στεγνό μέρος πριν τη χρησιμοποιήσετε.

Σέρβις

1. Να φροντίζετε το σέρβις του ηλεκτρικού εργαλείου σας να γίνεται από αρμόδιο επαγγελματία χρησιμοποιώντας μόνο γνήσια ανταλλακτικά. Έτσι θα είστε σίγουροι για τη διατήρηση της ασφάλειας του ηλεκτρικού εργαλείου.
2. Μην εκτελείτε ποτέ εργασίες σέρβις σε κατεστραμμένες κασέτες μπαταριών. Οι εργασίες σέρβις των κασετών μπαταριών θα πρέπει να εκτελούνται μόνο από τον κατασκευαστή ή από εξουσιοδοτημένους παρόχους σέρβις.

ΦΥΛΑΞΤΕ ΤΙΣ ΟΔΗΓΙΕΣ ΑΥΤΕΣ.

⚠️ ΠΡΟΕΙΔΟΠΟΙΗΣΗ: ΜΗΝ επιτρέψετε στην άνεση ή στην εξοικειωσή σας με το προϊόν (που αποκτήθηκε από επανειλημμένη χρήση) να αντικαταστήσει την αυστηρή τήρηση των κανόνων ασφαλείας του παρόντος εργαλείου.

Η ΛΑΝΘΑΣΜΕΝΗ ΧΡΗΣΗ ή η αμέλεια να ακολουθήσετε τους κανόνες ασφαλείας που διατυπώνονται στο παρόν εγχειρίδιο οδηγιών μπορεί να προκαλέσει σοβαρό προσωπικό τραυματισμό.

Σημαντικές οδηγίες ασφαλείας για κασέτα μπαταριών

1. Πριν χρησιμοποιήσετε την κασέτα μπαταριών, διαβάστε όλες τις οδηγίες και σημειώσεις προφύλαξης (1) στον φορτιστή μπαταριών, (2) στην μπαταρία και (3) στο προϊόν που χρησιμοποιεί την μπαταρία.
2. Μην αποσυναρμολογήσετε ή παραβιάσετε την κασέτα μπαταριών. Μπορεί να έχει ως αποτέλεσμα πυρκαγιά, υπερθέρμανση ή έκρηξη.
3. Εάν ο χρόνος λειτουργίας έχει γίνει υπερβολικά βραχύς, σταματήστε τη λειτουργία αμέσως. Αλλιώς, μπορεί να έχει ως αποτέλεσμα κίνδυνο υπερθέρμανσης, πιθανά εγκαύματα ή ακόμη και έκρηξη.
4. Εάν ηλεκτρολύτης μπει στα μάτια σας, ξεπλύνετε τα με καθαρό νερό και ζητήστε ιατρική φροντίδα αμέσως. Αλλιώς, μπορεί να έχει ως αποτέλεσμα απώλεια της όρασης σας.
5. Μην βραχυκυκλώνετε την κασέτα μπαταριών:
 - (1) Μην αγγίζετε τους πόλους με οτιδήποτε αγώγιμο υλικό.
 - (2) Αποφεύγετε να αποθηκεύετε την κασέτα μπαταριών μέσα σε ένα δοχείο μαζί με άλλα μεταλλικά αντικείμενα όπως καρφιά, νομίσματα, κλπ.
 - (3) Μην εκθέτετε την κασέτα μπαταριών στο νερό ή στη βροχή.Ένα βραχυκύκλωμα μπαταρίας μπορεί να προκαλέσει μεγάλη ροή ρεύματος, υπερθέρμανση, πιθανά εγκαύματα ακόμη και σοβαρή βλάβη.
6. Μην αποθηκεύετε και μην χρησιμοποιείτε το εργαλείο και την κασέτα μπαταριών σε τοποθεσίες όπου η θερμοκρασία μπορεί να φτάσει ή να ξεπεράσει τους 50 °C.

7. Μην καίτε την κασέτα μπαταριών ακόμη και εάν έχει σοβαρή ζημιά ή είναι εντελώς φθαρμένη. Η κασέτα μπαταριών μπορεί να εκραγεί στη φωτιά.
8. Μην καρφώσετε, κόψετε, συνθλίψετε, πετάξετε ή ρίξετε κάτω την κασέτα μπαταριών, ούτε να χτυπήσετε ένα σκληρό αντικείμενο επάνω στην κασέτα μπαταριών. Τέτοια συμπεριφορά μπορεί να έχει ως αποτέλεσμα πυρκαγιά, υπερθέρμανση ή έκρηξη.
9. Μην χρησιμοποιείτε μπαταρία που έχει υποστεί ζημιά.
10. Οι μπαταρίες ιόντων λιθίου που περιέχονται υπόκεινται στις απαιτήσεις της νομοθεσίας για επικίνδυνα αγαθά. Για εμπορικές μεταφορές, για παράδειγμα από τρίτα μέρη, πρέπει να τηρούνται οι διαμεταφορές, οι ειδικές απαιτήσεις στη συσκευασία και η επισήμανση. Για προετοιμασία του στοιχείου που αποστέλλεται, είναι απαραίτητο να συμβουλευτείτε έναν ειδικό για επικίνδυνα υλικά. Επίσης, τηρήστε τους πιθανούς, πιο αναλυτικούς εθνικούς κανονισμούς. Καλύψτε με αυτοκόλλητη ταινία ή κρύψτε τις ανοικτές επαφές και συσκευάστε την μπαταρία με τρόπο που να μην μπορεί να μετακινείται μέσα στη συσκευασία.
11. Όταν απορρίπτετε την κασέτα μπαταριών, αφαιρέστε την από το εργαλείο και διαθέστε την σε ένα ασφαλές μέρος. Τηρήστε τους τοπικούς κανονισμούς που σχετίζονται με τη διάθεση της μπαταρίας.
12. Χρησιμοποιήστε τις μπαταρίες μόνο με τα προϊόντα που καθορίζει η Makita. Αν τοποθετήσετε τις μπαταρίες σε μη συμβατά προϊόντα μπορεί να έχει ως αποτέλεσμα πυρκαγιά, υπερβολική θερμότητα, έκρηξη ή διαρροή ηλεκτρολύτη.
13. Αν δεν χρησιμοποιείτε το εργαλείο για μεγάλο χρονικό διάστημα, πρέπει να βγάλετε την μπαταρία από το εργαλείο.
14. Κατά τη διάρκεια και μετά τη χρήση, η κασέτα μπαταριών μπορεί να θερμανθεί, γεγονός που μπορεί να προκαλέσει εγκαύματα ή εγκαύματα από χαμηλή θερμοκρασία. Προσέχετε το χειρισμό των ζεστών κασετών μπαταριών.
15. Μην αγγίζετε τον ακροδέκτη του εργαλείου αμέσως μετά τη χρήση επειδή μπορεί να έχει ζεσταθεί αρκετά για να προκαλέσει εγκαύματα.
16. Μην αφήνετε θραύσματα, σκόνη ή βρομιά να κολλήσει στους ακροδέκτες, τις οπές και τις εγκοπές της κασέτας μπαταριών. Μπορεί να προκαλέσει θέρμανση, φωτιά, έκρηξη και δυσλειτουργία του εργαλείου ή της κασέτας μπαταριών, έχοντας ως αποτέλεσμα εγκαύματα ή προσωπικό τραυματισμό.
17. Εκτός αν το εργαλείο υποστηρίζει τη χρήση κοντά σε ηλεκτρικές γραμμές υψηλής τάσης, μην χρησιμοποιείτε την κασέτα μπαταριών κοντά σε ηλεκτρικές γραμμές υψηλής τάσης. Μπορεί να έχει ως αποτέλεσμα δυσλειτουργία ή στάσιμο του εργαλείου ή της κασέτας μπαταριών.
18. ΚρΦυλάξτε την μπαταρία μακριά από παιδιά.

ΦΥΛΑΞΤΕ ΤΙΣ ΟΔΗΓΙΕΣ ΑΥΤΕΣ.

▲ ΠΡΟΣΟΧΗ: Να χρησιμοποιείτε μόνο γνήσιες μπαταρίες της Makita. Η χρήση μη γνήσιων μπαταριών Makita, ή μπαταριών που έχουν τροποποιηθεί, μπορεί να έχει ως αποτέλεσμα τη ρήξη της μπαταρίας, προκαλώντας πυρκαγιά, προσωπικό τραυματισμό και βλάβη. Επίσης, θα ακυρωθεί η εγγύηση της Makita για το εργαλείο και φορτιστή Makita.

Συμβουλές για τη διατήρηση της μέγιστης ζωής μπαταρίας

1. Φορτίζετε την κασέτα μπαταριών πριν από την πλήρη αποφόρτισή της. Πάντοτε να σταματάτε τη λειτουργία του εργαλείου και να φορτίζετε την κασέτα μπαταριών όταν παρατηρείτε μειωμένη ισχύ εργαλείου.
2. Ποτέ μην επαναφορτίζετε μια πλήρως φορτισμένη κασέτα μπαταριών. Η υπερφόρτιση μειώνει την ωφέλιμη ζωή της μπαταρίας.
3. Να φορτίζετε την κασέτα μπαταριών σε θερμοκρασία δωματίου, δηλαδή στους 10 °C έως 40 °C. Αφήστε μια θερμή κασέτα μπαταριών να κρυώσει πριν την φορτίσετε.
4. Όταν δεν χρησιμοποιείτε την κασέτα μπαταριών, αφαιρέστε την από το εργαλείο ή τον φορτιστή.
5. Να φορτίζετε την κασέτα μπαταριών εάν δεν τη χρησιμοποιείτε για μεγάλη χρονική περίοδο (περισσότερο από έξι μήνες).

ΣΥΝΑΡΜΟΛΟΓΗΣΗ

▲ ΠΡΟΣΟΧΗ: Να βεβαιώνετε πάντα ότι το μηχανήμα είναι σθεστό και η κασέτα μπαταρίας έχει αφαιρεθεί πριν εκτελέσετε κάποια εργασία στο εργαλείο.

Συναρμολόγηση των σωλήνων φυσήτριας

1. Χαλαρώστε τη βίδα σύσφιξης.
▶ **Εικ.1:** 1. Βίδα σύσφιξης
2. Τοποθετήστε τη λαβή ελέγχου στον στρεπτό σωλήνα και σφίξτε τη βίδα σύσφιξης.
▶ **Εικ.2:** 1. Λαβή ελέγχου 2. Στρεπτός σωλήνας 3. Βίδα σύσφιξης

ΕΙΔΟΠΟΙΗΣΗ: Προσέχετε να μην στρέψετε το καλώδιο της λαβής ελέγχου όταν προσαρτάτε τη λαβή ελέγχου στον στρεπτό σωλήνα.

3. Χαλαρώστε τη βίδα στον σφικτήρα σωλήνα και, στη συνέχεια, προσαρτήστε τον σφικτήρα σωλήνα στον εύκαμπο σωλήνα. Προσαρτήστε τον στρεπτό σωλήνα στον εύκαμπο σωλήνα και, στη συνέχεια, σφίξτε τη βίδα στον σφικτήρα σωλήνα.
▶ **Εικ.3:** 1. Στρεπτός σωλήνας 2. Σφικτήρας σωλήνα 3. Εύκαμπτος σωλήνας
4. Χαλαρώστε τη βίδα στον σφικτήρα σωλήνα και, στη συνέχεια, προσαρτήστε τον σφικτήρα σωλήνα στον εύκαμπο σωλήνα. Προσαρτήστε τον εύκαμπο σωλήνα στη γωνία και, στη συνέχεια, σφίξτε τη βίδα στον σφικτήρα σωλήνα.
▶ **Εικ.4:** 1. Εύκαμπτος σωλήνας 2. Σφικτήρας σωλήνα 3. Γωνία

ΕΙΔΟΠΟΙΗΣΗ: Βεβαιωθείτε ότι οι βίδες στους σφικτήρες σωλήνων είναι στραμμένοι προς την κατεύθυνση που απεικονίζεται στην εικόνα.

▶ **Εικ.5:** 1. Βίδα

5. Συσφίξτε το καλώδιο ελέγχου με τους υποδοχείς σωλήνων.

▶ **Εικ.6:** 1. Υποδοχείς καλωδίου 2. Καλώδιο χειρισμού

ΕΙΔΟΠΟΙΗΣΗ: Βεβαιωθείτε ότι το καλώδιο ελέγχου είναι καλά στερεωμένο στους υποδοχείς καλωδίων.

Τοποθέτηση του ακροφυσίου άκρου

Ευθυγραμμίστε την ένδειξη τριγώνου στο ακροφύσιο άκρου με αυτή στον στρεπτό σωλήνα, μετά προσαρτήστε το ακροφύσιο άκρου στον στρεπτό σωλήνα και τέλος περιστρέψτε το ακροφύσιο άκρου για να το ασφαλίσετε στη θέση του.

▶ **Εικ.7:** 1. Ένδειξη τριγώνου 2. Ακροφύσιο άκρου 3. Στρεπτός σωλήνας

Για να αφαιρέσετε το ακροφύσιο άκρου, εκτελέστε τη διαδικασία τοποθέτησης με αντίστροφη σειρά.

ΠΑΡΑΤΗΡΗΣΗ: Το μήκος του ακροφυσίου μπορεί να αλλάξει αν μετακινήσετε το ακροφύσιο όπως απεικονίζεται στην εικόνα.

▶ **Εικ.8:** 1. Ακροφύσιο άκρου 2. Στρεπτός σωλήνας

Τοποθέτηση του επίπεδου ακροφυσίου ή του ακροφυσίου προέκτασης

Προαιρετικό εξάρτημα

ΠΑΡΑΤΗΡΗΣΗ: Αν το ακροφύσιο άκρου είναι τοποθετημένο, αφαιρέστε το πριν τοποθετήσετε τον σωλήνα προσαρμογέα.

1. Ευθυγραμμίστε την ένδειξη τριγώνου στον σωλήνα προσαρμογέα με αυτή στον στρεπτό σωλήνα, μετά προσαρτήστε τον σωλήνα προσαρμογέα στον στρεπτό σωλήνα και τέλος περιστρέψτε τον για να τον ασφαλίσετε στη θέση του.
▶ **Εικ.9:** 1. Ένδειξη τριγώνου 2. Σωλήνας προσαρμογέα 3. Στρεπτός σωλήνας
2. Ευθυγραμμίστε την ένδειξη τριγώνου στο επίπεδο ακροφύσιο ή στο ακροφύσιο προέκτασης με αυτή στον σωλήνα προσαρμογέα, μετά προσαρτήστε το επίπεδο ακροφύσιο ή το ακροφύσιο προέκτασης στον σωλήνα προσαρμογέα και τέλος περιστρέψτε τον για να τον ασφαλίσετε στη θέση του.
▶ **Εικ.10:** 1. Επίπεδο ακροφύσιο 2. Ακροφύσιο προέκτασης 3. Σωλήνας προσαρμογέα 4. Ένδειξη τριγώνου

Για να αφαιρέσετε τον σωλήνα προσαρμογέα, το επίπεδο ακροφύσιο ή το ακροφύσιο προέκτασης, εκτελέστε τη διαδικασία τοποθέτησης με αντίστροφη σειρά.

Ρύθμιση της ζώνης και του ιμάντα ώμου

1. Φορέστε το μηχάνημα, ασφαλίστε την πόρπη της ζώνης μέσης και μετά ρυθμίστε το μήκος της ζώνης μέσης.

► **Εικ.11:** 1. Πόρπη

2. Ρυθμίστε το μήκος του ιμάντα ώμου.

► **Εικ.12:** 1. Ιμάντας ώμου

Ρύθμιση της θέσης του μοχλού τσοκ

Χαλαρώστε τη βίδα σύσφιξης. Μετακινήστε τη λαβή ελέγχου κατά μήκος του στρεπτού σωλήνα στην πιο άνετη θέση και, στη συνέχεια, σφίξτε τη βίδα σύσφιξης.

► **Εικ.13:** 1. Λαβή ελέγχου 2. Στρεπτός σωλήνας
3. Βίδα σύσφιξης

ΠΕΡΙΓΡΑΦΗ ΛΕΙΤΟΥΡΓΙΑΣ

ΠΡΟΣΟΧΗ: Να φροντίζετε πάντα για την απενεργοποίηση του μηχανήματος και την αφαίρεση της κασέτας μπαταρίας, πριν από οποιαδήποτε ρύθμιση ή έλεγχο της λειτουργίας του μηχανήματος.

Τοποθέτηση ή αφαίρεση της φορητής ηλεκτρικής τροφοδότησης

ΠΡΟΣΟΧΗ: Να σβήνετε πάντα το μηχάνημα πριν τοποθετήσετε ή αφαιρέσετε τη φορητή ηλεκτρική τροφοδότηση.

ΠΡΟΣΟΧΗ: Να κρατάτε το μηχάνημα και τη φορητή ηλεκτρική τροφοδότηση σταθερά όταν τοποθετείτε ή αφαιρέτε τη φορητή ηλεκτρική τροφοδότηση. Αν δεν τα κρατάτε σταθερά, μπορεί να γλιστρήσουν από τα χέρια σας και να προκληθεί ζημιά στο μηχάνημα και τη φορητή ηλεκτρική τροφοδότηση καθώς και προσωπικός τραυματισμός.

ΠΡΟΣΟΧΗ: Βεβαιωθείτε ότι η φορητή ηλεκτρική τροφοδότηση είναι τοποθετημένη με ασφάλεια στο μηχάνημα. Σε αντίθετη περίπτωση, μπορεί να πέσει κατά λάθος από το μηχάνημα και να τραυματίσει εσάς ή κάποιον παρευρισκόμενο.

ΠΡΟΣΟΧΗ: Πριν τη λειτουργία, βεβαιωθείτε ότι το καλώδιο είναι συνδεδεμένο με ασφάλεια στους υποδοχείς καλωδίου και το βύσμα είναι τοποθετημένο στην υποδοχή μέχρι τέρμα.

1. Τραβήξτε το καλώδιο προς την κατεύθυνση που απεικονίζεται στην εικόνα. Όταν τραβήξετε το καλώδιο προς τα έξω, φροντίστε να τοποθετείτε το καλώδιο στους υποδοχείς όπως απεικονίζεται στην εικόνα.

► **Εικ.14:** 1. Καλώδιο 2. Υποδοχέας

2. Τοποθετήστε τη φορητή ηλεκτρική τροφοδότηση στο μηχάνημα όπως απεικονίζεται στην εικόνα.

► **Εικ.15:** 1. Φορητή ηλεκτρική τροφοδότηση

ΠΡΟΣΟΧΗ: Προσέχετε να μην πιάσετε τα δάχτυλα ή τον αντίχειρά σας μεταξύ της φορητής ηλεκτρικής τροφοδότησης και του μηχανήματος όταν τοποθετείτε τη φορητή ηλεκτρική τροφοδότηση.

ΠΡΟΣΟΧΗ: Βεβαιωθείτε ότι η φορητή ηλεκτρική τροφοδότηση είναι στερεωμένη με ασφάλεια στο μηχάνημα. Διαφορετικά, η φορητή ηλεκτρική τροφοδότηση μπορεί να πέσει όταν φορέσετε ή χρησιμοποιήσετε το μηχάνημα και να προκληθεί τραυματισμός. Αν μπορείτε να δείτε τον κόκκινο δείκτη όπως απεικονίζεται στην εικόνα, η φορητή ηλεκτρική τροφοδότηση δεν έχει κλειδώσει τελείως.

► **Εικ.16:** 1. Κόκκινος δείκτης

ΠΡΟΣΟΧΗ: Όταν αφαιρέτε τη φορητή ηλεκτρική τροφοδότηση, πατήστε το κουμπί ασφάλισης ενώ κρατάτε καλά τη χειρολαβή.

► **Εικ.17:** 1. Χειρολαβή 2. Κουμπί ασφάλισης

3. Προσαρτήστε το καλώδιο στους υποδοχείς καλωδίου όπως απεικονίζεται στην εικόνα.

► **Εικ.18:** 1. Υποδοχέας καλωδίου 2. Καλώδιο

4. Ανοίξτε το κάλυμμα υποδοχής, μετά ευθυγραμμίστε το σημάδι βέλους στο βύσμα με αυτό στο μηχάνημα και μετά εισαγάγετε το βύσμα στην υποδοχή μέχρι τέρμα.

► **Εικ.19:** 1. Κάλυμμα υποδοχής 2. Βύσμα

ΕΙΔΟΠΟΙΗΣΗ: Μην εισαγάγετε το βύσμα με δύναμη. Αν το βύσμα δεν μπορεί να εισαχθεί με ευκολία, δεν το εισαγάγετε σωστά.







ΕΙΔΟΠΟΙΗΣΗ: Όταν απασυνδέτε το βύσμα από την υποδοχή, μην κρατάτε το καλώδιο αλλά να κρατάτε το βύσμα. Διαφορετικά, το καλώδιο μπορεί να καταστραφεί και να προκληθεί δυσλειτουργία του μηχανήματος.

Για να αφαιρέσετε τη φορητή ηλεκτρική τροφοδότηση, ακολουθήστε τη διαδικασία τοποθέτησης με αντίστροφη σειρά.

Υπόδειξη υπόλοιπης χωρητικότητας μπαταρίας

► **Εικ.20:** 1. Ένδειξη μπαταρίας 2. Κουμπί ελέγχου

Πατήστε το κουμπί ελέγχου για να εμφανιστεί η υπόλοιπη χωρητικότητα μπαταρίας.

Κατάσταση ένδειξης μπαταρίας			Υπολειπόμενη χωρητικότητα μπαταρίας
 Αναμμένες	 Σβηστές	 Αναβσθίνουν	
			50% έως 100%
			20% έως 50%
			0% έως 20%

ΠΑΡΑΤΗΡΗΣΗ: Η ενδεικτική λυχνία για την υπολειπόμενη χωρητικότητα μπαταρίας προορίζεται μόνο για αναφορά. Η πραγματική χωρητικότητα μπαταρίας μπορεί να διαφέρει ανάλογα με τις συνθήκες χρήσης ή τη θερμοκρασία περιβάλλοντος.

ΠΑΡΑΤΗΡΗΣΗ: Όταν το μηχανήμα βρίσκεται σε λειτουργία, η ενδεικτική λυχνία δεν ανάβει ακόμη κι αν πατήσετε το κουμπί ελέγχου.

ΠΑΡΑΤΗΡΗΣΗ: Η λυχνία σβήνει αυτόματα μετά από λίγα δευτερόλεπτα.

Σύστημα προστασίας μηχανήματος/μπαταρίας

Το μηχανήμα είναι εξοπλισμένο με ένα σύστημα προστασίας μηχανήματος/μπαταρίας. Αυτό το σύστημα αποκόπτει αυτόματα την ισχύ προς το μοτέρ για να παραταθεί η διάρκεια ζωής του μηχανήματος και της μπαταρίας. Το μηχανήμα σταματάει αυτόματα κατά τη διάρκεια της λειτουργίας αν το μηχανήμα ή η μπαταρία βρεθούν κάτω από τις παρακάτω συνθήκες:

Προστασία υπερφόρτωσης

Όταν η μπαταρία λειτουργεί με τρόπο που προκαλεί την κατανάλωση ασυνήθιστα υψηλού ηλεκτρικού ρεύματος, το μηχανήμα σταματάει αυτόματα και η λυχνία κύριας λειτουργίας αναβοσβήνει με πράσινο χρώμα. Σε αυτή την κατάσταση, απενεργοποιήστε το μηχανήμα και διακόψτε την εφαρμογή που προκαλεί την υπερφόρτωση του μηχανήματος. Μετά, ενεργοποιήστε το μηχανήμα για επανεκκίνηση.

ΠΑΡΑΤΗΡΗΣΗ: Η λυχνία κύριας λειτουργίας επίσης αναβοσβήνει με πράσινο χρώμα και το μηχανήμα σταματάει αυτόματα αν αυτό λειτουργεί συνεχώς για πολύ ώρα. Σε αυτή την περίπτωση, αφήστε τη σκανδάλη διακόπτη, επιστρέψτε πλήρως το μοχλό ελέγχου και, στη συνέχεια, τραβήξτε ξανά τη σκανδάλη διακόπτη για να επανεκκινήσετε το μηχανήμα.

Προστασία υπερθέρμανσης

Όταν το μηχανήμα ή η μπαταρία υπερθερμανθεί, το μηχανήμα σταματάει αυτόματα και η λυχνία κύριας λειτουργίας ανάβει με κόκκινο χρώμα. Σε αυτή την περίπτωση, αφήστε το μηχανήμα και την μπαταρία να κρυώσουν πριν ενεργοποιήσετε ξανά το μηχανήμα.

ΠΑΡΑΤΗΡΗΣΗ: Η λυχνία κύριας λειτουργίας αναβοσβήνει με κόκκινο χρώμα όταν η μπαταρία υπερθερμανθεί.

Προστασία υπερβολικής αποφόρτισης

Όταν η χωρητικότητα μπαταρίας δεν είναι αρκετή, το μηχανήμα σταματάει αυτόματα και η λυχνία κύριας λειτουργίας αναβοσβήνει με κόκκινο χρώμα. Σε αυτή την περίπτωση, βγάλτε την μπαταρία από το μηχανήμα και φορτίστε την μπαταρία ή αλλάξτε την μπαταρία με μια πλήρως φορτισμένη.

Προστασία και από άλλες αιτίες

Το σύστημα προστασίας έχει επίσης σχεδιαστεί για άλλες αιτίες που μπορούν να προκαλέσουν ζημιά στο μηχανήμα και επιτρέπει την αυτόματη διακοπή του μηχανήματος. Λάβετε όλα τα ακόλουθα βήματα για να διορθώσετε τις αιτίες, όταν το μηχανήμα τεθεί σε προσωρινή διακοπή ή διακοπή κατά τη διάρκεια της λειτουργίας.

1. Απενεργοποιήστε το μηχανήμα και, στη συνέχεια, ενεργοποιήστε το ξανά για να επανεκκινήση.
2. Φορτίστε την μπαταρία ή τις μπαταρίες ή αντικαταστήστε τις με επαναφορτιζόμενες μπαταρίες.
3. Αφήστε το μηχανήμα και τις μπαταρίες να ψυχθούν.

Εάν δεν υπάρχει βελτίωση με την επαναφορά του συστήματος προστασίας, επικοινωνήστε με το τοπικό σας κέντρο εξυπηρέτησης της Makita.

ΕΙΔΟΠΟΙΗΣΗ: Αν το μηχανήμα σταματήσει λόγω μιας αιτίας που δεν περιγράφεται ανωτέρω, ανατρέξτε στην ενότητα για την επίλυση προβλημάτων.

Διακόπτης κύριας λειτουργίας

ΠΡΟΕΙΔΟΠΟΙΗΣΗ: Να απενεργοποιείτε πάντα το διακόπτη κύριας λειτουργίας όταν δεν χρησιμοποιείτε το εργαλείο.

Για να ενεργοποιήσετε το μηχανήμα, πατήστε τον διακόπτη κύριας λειτουργίας. Για απενεργοποίηση, πατήστε ξανά το διακόπτη κύριας λειτουργίας.

► **Εικ.21:** 1. Λυχνία κύριας λειτουργίας 2. Διακόπτης κύριας λειτουργίας

ΠΑΡΑΤΗΡΗΣΗ: Το μηχανήμα χρησιμοποιεί τη λειτουργία αυτόματης απενεργοποίησης. Για να αποφευχθεί η αθέλητη εκκίνηση, ο διακόπτης κύριας λειτουργίας κλείνει αυτόματα όταν το μηχανήμα δεν λειτουργεί για κάποια καθορισμένη περίοδο μετά την ενεργοποίηση του διακόπτη κύριας λειτουργίας.

ΠΑΡΑΤΗΡΗΣΗ: Αν η λυχνία κύριας λειτουργίας ανάψει με κόκκινο χρώμα ή αναβοσβήνει με κόκκινο ή πράσινο χρώμα, ανατρέξτε στις οδηγίες για το σύστημα προστασίας μηχανήματος/μπαταρίας.

Δράση διακόπτη

ΠΡΟΕΙΔΟΠΟΙΗΣΗ: Προτού εγκαταστήσετε τη φορητή ηλεκτρική τροφοδότηση στο μηχανήμα, να ελέγχετε πάντα ότι η σκανδάλη διακόπτης λειτουργεί κανονικά και επιστρέφει στην ανενεργή θέση «OFF» όταν απελευθερώνεται.

Για να ξεκινήσετε το μηχανήμα, τραβήξτε απλώς τη σκανδάλη διακόπτη. Η ταχύτητα αυξάνεται όσο αυξάνετε την πίεση στη σκανδάλη διακόπτη. Αφήστε τη σκανδάλη διακόπτη για να σταματήσει.

► **Εικ.22:** 1. Σκανδάλη διακόπτης

Λειτουργία ελέγχου πλοήγησης

Η λειτουργία ελέγχου πλοήγησης επιτρέπει στο χειριστή να διατηρεί σταθερή ταχύτητα χωρίς να τραβάει τη σκανδάλη. Για να αυξήσετε την ταχύτητα, περιστρέψτε το μοχλό ελέγχου προς τα μπροστά. Για να μειώσετε την ταχύτητα, περιστρέψτε το μοχλό ελέγχου προς τα πίσω.

► **Εικ.23:** 1. Μοχλός ελέγχου

Ηλεκτρονική λειτουργία

Το μηχάνημα είναι εξοπλισμένο με ηλεκτρονική λειτουργία για εύκολη λειτουργία.

- Έλεγχος σταθερής ταχύτητας
Η λειτουργία ελέγχου ταχύτητας παρέχει σταθερή ταχύτητα περιστροφής, ανεξάρτητα από τις συνθήκες φόρτου.

Λειτουργία αποφυγής τυχαίας επανεκκίνησης

Όταν ενεργοποιείτε το μηχάνημα ενώ τραβάτε τη σκανδάλη διακόπτη, το μηχάνημα δεν ξεκινά και η λυχνία κύριας λειτουργίας αναβοσβήνει με πράσινο χρώμα. Για να ξεκινήσετε το μηχάνημα, αφήστε πρώτα τη σκανδάλη διακόπτη και επιστρέψτε πλήρως τον μοχλό ελέγχου και μετά ενεργοποιήστε το μηχάνημα.

ΛΕΙΤΟΥΡΓΙΑ

▲ ΠΡΟΣΟΧΗ: Όταν φοράτε το μηχάνημα, φροντίστε να τοποθετήσετε τον ιμάντα ώμου και στους δύο ώμους σας. Διαφορετικά, το μηχάνημα μπορεί να πέσει όταν φορέσετε ή χρησιμοποιήσετε το μηχάνημα και να προκληθεί τραυματισμός.

▲ ΠΡΟΣΟΧΗ: Όταν φοράτε το μηχάνημα, φροντίστε να τοποθετήσετε το μηχάνημα στην πλάτη σας. Διαφορετικά, το μηχάνημα μπορεί να πέσει κατά τη λειτουργία, και να προκληθεί τραυματισμός.

▲ ΠΡΟΣΟΧΗ: Μην τοποθετείτε το μηχάνημα στο έδαφος ενώ λειτουργεί. Η άμμος ή η σκόνη μπορεί να εισέλθει από την είσοδο αναρρόφησης και να προκαλέσει δυσλειτουργία ή προσωπικό τραυματισμό.

1. Πατήστε το κουμπί λειτουργίας στη φορητή ηλεκτρική τροφοδότηση. Η λυχνία κύριας λειτουργίας θα ανάψει.

► **Εικ.24:** 1. Κουμπί λειτουργίας 2. Λυχνία κύριας λειτουργίας

2. Φορέστε τον ιμάντα ώμου του μηχανήματος και ασφαλίστε την πόρπη στη ζώνη μέσης.

3. Πατήστε τον διακόπτη κύριας λειτουργίας για να ενεργοποιηθεί το μηχάνημα.

Το μηχάνημα είναι έτοιμο για λειτουργία. Το μηχάνημα θα τεθεί σε λειτουργία όταν τραβήξετε τη σκανδάλη διακόπτη.

► **Εικ.25:** 1. Διακόπτης κύριας λειτουργίας

Κρατήστε σταθερά τη λαβή ελέγχου και πραγματοποιήστε την εργασία φυσήματος μετακινώντας τον φυσητήρα αργά. Όταν φυσάτε γύρω από ένα κτίριο, μια μεγάλη πέτρα ή όχημα, να κατευθύνετε το ακροφύσιο μακριά από αυτά. Όταν πραγματοποιείτε μια εργασία σε γωνία, ξεκινήστε από τη γωνία και μετά μετακινηθείτε προς μια πλατύτερη περιοχή.

► **Εικ.26**

Όταν αφήνετε το μηχάνημα κάτω, απασφαλίστε την πόρπη της ζώνης μέσης και μετά αφήστε το μηχάνημα κάτω αργά.

► **Εικ.27:** 1. Πόρπη

ΣΥΝΤΗΡΗΣΗ

▲ ΠΡΟΣΟΧΗ: Πάντα να βεβαιώνετε ότι το μηχάνημα είναι απενεργοποιημένο και η κασέτα μπαταριών έχει αφαιρεθεί πριν επιχειρήσετε να εκτελέσετε εργασίες επιθεώρησης ή συντήρησης.

Για τη διατήρηση της ΑΣΦΑΛΕΙΑΣ και ΑΞΙΟΠΙΣΤΙΑΣ του προϊόντος, οι επισκευές και οποιαδήποτε άλλη εργασία συντήρησης ή ρύθμισης πρέπει να εκτελούνται από εξουσιοδοτημένα ή εργοστασιακά κέντρα εξυπηρέτησης της Makita, χρησιμοποιώντας πάντοτε ανταλλακτικά της Makita.

Καθαρισμός του μηχανήματος

ΕΙΔΟΠΟΙΗΣΗ: Μην χρησιμοποιείτε ποτέ βενζίνη, πετρελαϊκό αιθέρα, διαλυτικό, αλκοόλη ή παρόμοιες ουσίες. Μπορεί να προκληθεί αποχρωματισμός, παραμόρφωση ή ρωγμές.

Καθαρίστε το μηχάνημα σκουπίζοντας τη σκόνη με ένα στεγνό πανί ή ένα πανί διαποτισμένο με σαπουνό νερό αφού πρώτα το έχετε στύψει.

Αφαιρέστε τη σκόνη ή τη βρομιά από την είσοδο αναρρόφησης.

► **Εικ.28:** 1. Είσοδος αναρρόφησης

Αποθήκευση

ΕΙΔΟΠΟΙΗΣΗ: Φροντίστε να κλείσετε το κάλυμμα υποδοχής πριν από την αποθήκευση. Αν το κάλυμμα υποδοχής είναι ανοικτό ή δεν έχει κλείσει εντελώς, μπορεί να εισχωρήσει σκόνη μέσα στο μηχάνημα και να προκληθεί δυσλειτουργία του μηχανήματος.

Πριν την αποθήκευση του μηχανήματος, βγάλτε το βύσμα από την υποδοχή και εκτελέστε πλήρη συντήρηση. Αποθηκεύστε το μηχάνημα σε ένα μέρος μακριά από παιδιά, όπου δεν εκτίθεται στην υγρασία, στη βροχή ή στην άμεση ηλιοβολή.

Μπορείτε να συνδέσετε τον ιμάντα του σωλήνα με το μηχάνημα όπως απεικονίζεται στην εικόνα, για να φέρετε τον σωλήνα σε όρθια θέση.

► **Εικ.29:** 1. Βύσμα 2. Κάλυμμα υποδοχής 3. Ιμάντας

ΑΝΤΙΜΕΤΩΠΙΣΗ ΠΡΟΒΛΗΜΑΤΩΝ

Πριν ζητήσετε επισκευές, εκτελέστε αρχικά τη δική σας επιθεώρηση. Αν εντοπίσετε πρόβλημα που δεν επεξηγείται στο εγχειρίδιο, μην επιχειρήσετε να αποσυναρμολογήσετε το μηχάνημα. Αντ' αυτού, απευθυνθείτε σε εξουσιοδοτημένα κέντρα σέρβις της Makita και χρησιμοποιείτε πάντα ανταλλακτικά της Makita για τις επισκευές.

Κατάσταση προβλήματος	Πιθανή αιτία (δυσλειτουργία)	Αποκατάσταση
Το μοτέρ δεν λειτουργεί.	Η μπαταρία δεν είναι τοποθετημένη.	Τοποθετήστε την μπαταρία.
	Πρόβλημα μπαταριών (μικρή τάση)	Επαναφορτίστε την μπαταρία. Αν η επαναφόρτιση δεν είναι αποτελεσματική, αντικαταστήστε την μπαταρία.
	Το σύστημα μετάδοσης κίνησης δεν λειτουργεί σωστά.	Απευθυνθείτε στο τοπικό εξουσιοδοτημένο κέντρο σέρβις για επισκευή.
Το μοτέρ σταματά να λειτουργεί μετά από μικρή χρήση.	Το επίπεδο φόρτισης μπαταρίας είναι χαμηλό.	Επαναφορτίστε την μπαταρία. Αν η επαναφόρτιση δεν είναι αποτελεσματική, αντικαταστήστε την μπαταρία.
	Υπερθέρμανση.	Σταματήστε να χρησιμοποιείτε το μηχάνημα για να το αφήσετε να κρυώσει.
Το μηχάνημα δεν φτάνει τη μέγιστη ταχύτητα.	Η μπαταρία δεν είναι σωστά τοποθετημένη.	Τοποθετήστε την μπαταρία όπως περιγράφεται στο παρόν εγχειρίδιο.
	Η ισχύς της μπαταρίας πέφτει.	Επαναφορτίστε την μπαταρία. Αν η επαναφόρτιση δεν είναι αποτελεσματική, αντικαταστήστε την μπαταρία.
	Το σύστημα μετάδοσης κίνησης δεν λειτουργεί σωστά.	Απευθυνθείτε στο τοπικό εξουσιοδοτημένο κέντρο σέρβις για επισκευή.
Ασυνήθιστοι κραδασμοί: ⇒ Σταματήστε αμέσως το μηχάνημα!	Το σύστημα μετάδοσης κίνησης δεν λειτουργεί σωστά.	Απευθυνθείτε στο τοπικό εξουσιοδοτημένο κέντρο σέρβις για επισκευή.
Το μοτέρ δεν μπορεί να σταματήσει: ⇒ Βγάλτε αμέσως την μπαταρία!	Ηλεκτρική ή ηλεκτρονική δυσλειτουργία.	Βγάλτε την μπαταρία και απευθυνθείτε στο τοπικό εξουσιοδοτημένο κέντρο σέρβις για επισκευή.

ΠΡΟΑΙΡΕΤΙΚΑ ΕΞΑΡΤΗΜΑΤΑ

⚠ ΠΡΟΣΟΧΗ: Αυτά τα εξαρτήματα ή προσαρτήματα συνιστώνται για χρήση με το προϊόν Makita σας που περιγράφεται στο εγχειρίδιο αυτό. Η χρήση άλλων εξαρτημάτων ή προσαρτημάτων μπορεί να παρουσιάζει κίνδυνο για τραυματισμό ατόμων. Να χρησιμοποιείτε τα εξαρτήματα ή προσαρτήματα μόνο για τη χρήση που προορίζονται.

Εάν χρειάζεστε οποιαδήποτε βοήθεια για περισσότερες πληροφορίες σε σχέση με αυτά τα εξαρτήματα, απευθυνθείτε στο τοπικό σας κέντρο εξυπηρέτησης Makita.

- Ακροφύσιο προέκτασης
- Επίπεδο ακροφύσιο
- Σωλήνας προσαρμογέα
- Γνήσια μπαταρία και φορτιστής της Makita

ΠΑΡΑΤΗΡΗΣΗ: Μερικά στοιχεία στη λίστα μπορεί να συμπεριλαμβάνονται στη συσκευασία προϊόντος ως στάνταρ εξαρτήματα. Μπορεί να διαφέρουν ανάλογα με τη χώρα.

TEKNİK ÖZELLİKLER

Model:	UB002C	
Kapasiteler	Hava hacmi	0 - 19,0 m ³ /min
	Hava hızı (ortalama)	0 - 60,0 m/s
	Hava hızı (maks.)	0 - 71,7 m/s
Boyutlar (U x G x Y) (uç nozul ile)	1.368 mm x 694 mm x 715 mm	
Anma voltajı	D.C. 36 V - 40 V maks.	
Net ağırlık	15,9 - 16,1 kg	
Koruma sınıfı	IPX4	

- Sürekli yapılan araştırma ve geliştirmelerden dolayı, burada belirtilen özellikler önceden bildirilmeksizin değiştirilebilir.
- Özellikler ülkeden ülkeye değişebilir.
- Ağırılık, ekli aksesuara/aksesuarlara ve batarya kartuşuna bağlı olarak farklılık gösterebilir. EPTA-Prosedürü 01/2014'e göre en hafif ve en ağır kombinasyonlar tabloda verilmiştir.







Geçerli taşınabilir güç ünitesi

PDC1200

⚠UYARI: Sadece yukarıda listelenen taşınabilir güç ünitelerini kullanın. Başka taşınabilir güç ünitelerinin kullanılması yaralanma ve/veya yangına neden olabilir.

Semboller

Ekipmanı için kullanılabilecek semboller aşağıda gösterilmiştir. Kullanmadan önce anlamlarını anladığınızdan emin olun.

	Çok özenli ve dikkatli kullanın.
	El kitabını okuyun.
	Ellerinizi dönen parçalardan uzak tutun.
	Uzun saç dolaşma kazasına neden olabilir.
	Etrafınızdaki kişileri aletten uzak tutun.
	Koruyucu gözlük ve kulaklık takın.
	Neme maruz bırakmayın.



Sadece AB ülkeleri için
Ekipmanda tehlikeli bileşenler bulunduğundan dolayı atık elektrikli ve elektronik ekipmanlar, aküler ve bataryalar çevre ve insan sağlığı üzerinde olumsuz etkiye yol açabilir.

Elektrikli ve elektronik cihazları veya bataryaları evsel atıklarla birlikte atmayın!
Atık elektrikli ve elektronik ekipmanlar ile akümülatörler ve bataryalar hakkındaki Avrupa Direktifi ve söz konusu direktifin ulusal yasalara uyarlanması gereğince atık elektrikli ekipmanlar, bataryalar ve akümülatörler ayrı olarak depolanmalı ve çevre koruma hakkındaki mevzuata uygun olarak faaliyet gösteren ayrı bir kentsel atık toplama noktasına teslim edilmelidir.
Bu husus, ekipmanın üzerine yerleştirilmiş üzerinde çarpı işareti bulunan tekerlekli çöp kovası simgesi ile belirtilmiştir.



AB Dış Mekan Gürültü Direktifi uyarınca garanti edilen ses gücü seviyesi.



Avustralya NSW Gürültü Kontrol Mevzuatı uyarınca ses gücü seviyesi

Kullanım amacı

Bu makine tozu üflemek için tasarlanmıştır.

Bu kullanma kılavuzu hakkında

Bu kullanma kılavuzunda geçen "batarya", "batarya kartuşu" veya "batarya kutusu" terimi "taşınabilir güç ünitesini" ifade eder.

Gürültü

Tipik A-ağırlıklı gürültü düzeyi (EN50636-2-100 standardına göre belirlenen):

Ses basınç seviyesi (L_{pA}): 80,9 dB (A)

Belirsizlik (K): 2,0 dB (A)

Ses gücü düzeyi (L_{WA}): 95,5 dB (A)

Belirsizlik (K): 1,7 dB (A)

NOT: Beyan edilen gürültü emisyonu değer(ler)i bir standart test yöntemine uygun şekilde ölçülmüştür ve bir aleti bir başkasıyla karşılaştırmak için kullanılabilir.

NOT: Beyan edilen gürültü emisyonu değer(ler)i bir ön maruz kalma değerlendirmesi olarak da kullanılabilir.

UYARI: Kulak koruyucuları takın.

UYARI: Elektrikli aletin gerçek kullanımı sırasındaki gürültü emisyonu, aletin kullanım biçimlerine, özellikle işlenen iş parçasının türüne bağlı olarak beyan edilen değer(ler)den farklı olabilir.

UYARI: Gerçek kullanım koşullarındaki tahmini maruziyeti baz alan, operatörü koruyacak güvenlik önlemlerini mutlaka belirleyin (çalışma döngüsü içerisinde aletin kapalı olduğu ve aktif durumda olmasının yanı sıra boşta çalıştığı zamanlar gibi, bütün zaman dilimleri göz önünde bulundurarak).

Titreşim

Titreşim toplam değeri (üç eksenli vektör toplamı)

(EN50636-2-100 standardına göre hesaplanan):

Çalışma modu: yüksüz çalışma

Titreşim emisyonu (a_h): 2,5 m/s² den az

Belirsizlik (K) : 1,5 m/s²

NOT: Beyan edilen titreşim toplam değer(ler)i bir standart test yöntemine uygun şekilde ölçülmüştür ve bir aleti bir başkasıyla karşılaştırmak için kullanılabilir.

NOT: Beyan edilen titreşim toplam değer(ler)i bir ön maruz kalma değerlendirmesi olarak da kullanılabilir.

UYARI: Elektrikli aletin gerçek kullanımı sırasındaki titreşim emisyonu, aletin kullanım biçimlerine, özellikle işlenen iş parçasının türüne bağlı olarak beyan edilen değer(ler)den farklı olabilir.

UYARI: Gerçek kullanım koşullarındaki tahmini maruziyeti baz alan, operatörü koruyacak güvenlik önlemlerini mutlaka belirleyin (çalışma döngüsü içerisinde aletin kapalı olduğu ve aktif durumda olmasının yanı sıra boşta çalıştığı zamanlar gibi, bütün zaman dilimleri göz önünde bulundurarak).

EC Uygunluk Beyanı

Sadece Avrupa ülkeleri için

EC uygunluk beyanı bu kullanımı kılavuzuna Ek A olarak eklenmiştir.

GÜVENLİK UYARILARI

Genel elektrikli alet güvenliği uyarıları

UYARI: Bu elektrikli aletle birlikte sunulan tüm güvenlik uyarılarını, talimatları, çizimleri ve teknik özellikleri okuyun. Aşağıda verilen talimatlara uyulmaması elektrik şoku, yangın ve/veya ciddi yaralanmalar ile sonuçlanabilir.

Tüm uyarıları ve talimatları iletide başvurmak için saklayın.

Uyarılardaki "elektrikli alet" terimi ile ya prizden çalışan (kordonlu) elektrikli aletiniz ya da kendi aküsü ile çalışan (kordonsuz) elektrikli aletiniz kastedilmektedir.

Bataryalı Sırt Tipi Üfleyci Güvenlik Talimatları

UYARI: Tüm güvenlik uyarılarını ve tüm talimatları okuyun. Uyarılara ve talimatlara uyulmaması elektrik şoku, yangın ve/veya ciddi yaralanmalar ile sonuçlanabilir.

Tüm uyarıları ve talimatları iletide başvurmak için saklayın.

Eğitim

1. Talimatları dikkatlice okuyun. Üfleycinin kontrollerine ve doğru kullanımına aşinalık kazanın.
2. Fiziksel, duysal ya da zihinsel yetenekleri kısıtlı olan veya deneyim ve bilgileri olmayan ya da bu talimatlara aşına olmayan kişilerin ve çocukların üfleyciyi kullanmasına asla izin vermeyin. Yerel mevzuat, operatör yaşını kısıtlayabilir.
3. Üfleyciyi asla çevresinde insanlar, özellikle de çocuklar veya evcil hayvanlar varken kullanmayın.
4. Diğer insanlara ya da mallarına gelecek zararlardan veya kazalardan kullanıcının sorumlu olduğunu unutmayın.

Hazırlık

1. Üfleyciyi kullanırken daima sağlam ayakkabılar ve uzun pantolonlar giyin.
2. Hava girişine çekilebilecek takılar takmayın ve bol elbiseler giymeyin. Uzun saçlarınızı hava girişlerinden uzak tutun.
3. Elektrikli aletleri kullanırken gözlerinizi korumak için daima koruyucu gözlük kullanın. Gözlüklerin ABD'de ANSI Z87.1 ile, Avrupa'da EN 166 ile ya da Avustralya/Yeni Zelanda'da AS/NZS 1336 ile uyumlu olması gereklidir. Avustralya/Yeni Zelanda'da, yüzünüzü korumanız için yüz koruyucu maske kullanılması da yasal olarak gereklidir.

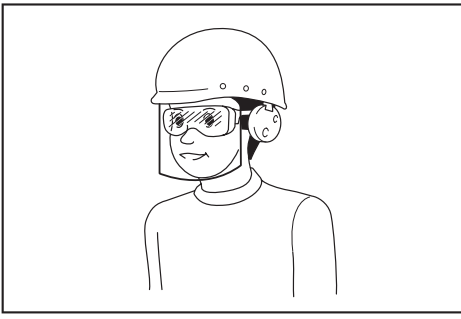

Alet operatörlerinin ve çalışma alanının yakınında çalışan diğer kişilerin uygun koruyucu güvenlik ekipmanlarını kullanmasını sağlanması, işverenin yükümlülüğündedir.

1. Tozdan rahatsız olmamak için toz maskesi takılması tavsiye edilir.
5. Makineyi kullanırken daima kaymaz ve koruyucu ayakkabı giyin. Kaymaz, kapalı topuklu güvenlik botları ve ayakkabıları yaralanma riskini azaltır.

Kullanım

1. Şunları yapmadan önce üfleyciyi kapatın, batarya kartuşunu çıkarın ve hareket eden tüm parçaların tamamen durduğundan emin olun:
 - üfleyciyi kullanmayı bıraktığınızda.
 - tıkanıklıkları temizlemeden önce.
 - üfleyciyi kontrol etmeden, temizlemeden veya üzerinde çalışmadan önce.
 - üfleyci anormal bir şekilde titremeye başlarsa.
2. Üfleyciyi sadece gün ışığında ya da iyi aydınlatma sağlayan yapay ışıkta kullanın.
3. Fazla ileriye uzanmaya çalışmayın ve her zaman doğru bir dengeyi koruyun ve yere sağlam basın.
4. Eğimli yerlerde daima adımlarınıza dikkat edin.
5. Yürüyerek kullanın, asla koşmayın.
6. Tüm soğutma hava girişlerini döküntülerden temiz tutun.
7. Döküntüleri hiçbir zaman etraflarınıza doğru üfleme.
8. Üfleyciyi sağlam bir yüzeyde önerilen konumda çalıştırın.
9. Üfleyciyi yüksek yerlerde çalıştırmayın.
10. Üfleyciyi kullanırken nozulu yakınınızdaki kişilere doğrultmayın.
11. Emme girişini ve/veya üfleyci çıkışını asla tıkamayın.
 - Tozlu alanda çalışırken emme girişinin veya üfleyci çıkışının toz veya pislikle tıkanmamasına dikkat edin.
 - Makita tarafından sağlanan nozullar dışında başka nozul kullanmayın.
 - Üfleyciyi top, şişe bot veya benzeri şeyleri şişirmek için kullanmayın.
12. Üfleyciyi açık pencere vb. yanında çalıştırmayın.
13. Üfleycinin sadece makul saatlerde çalıştırılması tavsiye edilir - sabahın erken saatleri ya da gece geç vakitler gibi insanların rahatsız olabileceği saatlerde çalıştırmayın.

14. Üfleme işlemine başlamadan önce tırmık ve süpürge kullanarak döküntülerin gevşetilmesi tavsiye edilir.
15. Hava akımının yere daha yakından etki etmesi için uzun nozulun kullanılması tavsiye edilir.
16. Üfleyci herhangi yabancı bir cisme rastlarsa veya alışmamış gürültüler çıkarmaya veya titremeye başlarsa, üfleyciyi durdurmak için hemen kapatın. Yeniden başlatmadan ve çalıştırmadan önce, batarya kartuşunu üfleyciden çıkarın ve üfleyciyi hasara karşı kontrol edin. Üfleyci hasar görmüşse Makita Yetkili Servis Merkezlerine tamir ettirin.
17. Emme girişine veya üfleyci çıkışına parmak ya da başka bir nesne sokmayın.
18. Aletin istem dışı çalışmasını önleyin. Batarya kartuşunu takmadan, üfleyciyi elinize almadan veya taşımadan önce anahtarın kapalı konumunda olduğundan emin olun. Üfleyciyi parmağınızı anahtarın üzerindeyken taşımak ya da anahtar açık konumundayken üfleyciyi güç vermek kazalara davetiye çıkarır.
19. Çivi, cam parçaları veya bıçaklar gibi tehlikeli maddeleri asla üfleme.
20. Üfleyciyi alev alabilecek malzemelerin yakınında kullanmayın.
21. Üfleyciyi düşük sıcaklıklı ortamda uzun süre çalıştırmaktan kaçının.
22. Yıldırım riski varken makineyi kullanmayın.
23. Makineyi çamurlu zeminde, ıslak yamaçlarda veya kaygan yerlerde kullanırken dengeye dikkat edin.
24. Makineyi, görüşün sınırlı olduğu kötü havalarda kullanmayın. Aksi takdirde düşük görüş nedeniyle düşmeye veya hatalı çalışmaya neden olabilir.
25. Makineyi su birikintisine sokmayın.
26. Makineyi dışarıda yağmur altında gözetimsiz bırakmayın.
27. Makineyi karda kullanmayın.
28. Kullanım sırasında kabloyu engellerden uzak tutun. Engellere takılan kablo ciddi yaralanmaya neden olabilir.

Bakım ve saklama

1. Üfleyciyi güvenli bir şekilde çalışır durumda tutmak için tüm somunların, civataların ve vidaların sağlam şekilde sıkıldığından emin olun.
2. Parçalar aşınır veya hasar görürse bunları Makita tarafından sağlanan parçalarla değiştirin.
3. Üfleyciyi çocukların erişiminden uzak kuru bir yerde saklayın.
4. Üfleyciyi kontrol, bakım, depolama veya aksesuar değiştirme amacıyla durdurduğunuzda üfleyciyi kapatın ve hareketli tüm parçaların tamamen durduğundan emin olun ve batarya kartuşunu çıkarın. Üfleyci üzerinde herhangi bir işlem yapmadan önce üfleyciyi soğutun. Üfleyciyi özenle bakın ve temiz tutun.
5. Saklamadan önce her zaman üfleycinin soğumasını bekleyin.

6. Üfleleyiciyi yağmura maruz bırakmayın. Üfleleyiciyi kapalı yerlerde saklayın.
7. Üfleleyiciyi kaldırırken mutlaka dizlerinizi kırın ve sırtınızı incitmemeye dikkat edin.
8. Aleti yirkarken batarya, motor ve terminaler gibi elektrik mekanizmasına su girmesine izin vermeyin.
9. Makineyi depolarken doğrudan güneş ışığı ve yağmurdan sakının, ısınmayacak veya nemlenmeyecek bir yerde depolayın.
10. Makineyi taşırken makinenin tutamağından kavrayarak makineyi mutlaka sıkıca tutun.
11. Makineyi taşırken kablunun engellere takılmasına dikkat edin.
5. Şarj aleti fişi ve şarj aleti terminalleri dahil şarj aletine ıslak ellerle dokunmayın.
6. Bataryayı ıslak ellerle değiştirmeyin.
7. Bataryayı yağmurda değiştirmeyin.
8. Batarya bağlantı uçlarını su gibi sıvılarla ıslatmayın ya da bataryayı sıvılara sokmayın. Bataryayı yağmurda bırakmayın veya bataryayı nemli ya da ıslak yerlerde şarj etmeyin, kullanmayın veya depolamayın. Bağlantı uçları ıslanır veya bataryanın içine sıvı girerse batarya kısa devre olabilir ve aşırı ısınma, yangın veya patlama riski ortaya çıkar.
9. Bataryayı makine veya şarj aletinden çıkardıktan sonra mutlaka kuru bir yerde saklayın.
10. Batarya kartuşu ıslanırca içinden suyu boşaltın ve ardından kuru bir bezle silin. Kullanmadan önce batarya kartuşunu kuru bir yerde tamamen kurulaştırın.

Bataryalı aletin kullanımı ve bakımı

1. Sadece üretici tarafından belirtilen şarj aleti ile şarj edin. Bir batarya kutusu için uygun olan şarj cihazı başka bir batarya kutusu ile kullanıldığında yangın riski oluşturabilir.
2. Elektrikli aletleri sadece özel olarak belirtilen batarya kutuları ile kullanın. Başka batarya kutularının kullanımı yaralanma ve yangın riski oluşturabilir.
3. Batarya kutusu kullanılmadığında; iki terminal arasında bağlantı kurulmasına sebep olabilecek ataç, bozuk para, anahtar, çivi, vida gibi metal nesnelere ya da küçük metal objelerden uzak tutun. Batarya terminallerine kısa devre yaptırmak yanıklara ya da yangına yol açabilir.
4. Kötü koşullarda bataryadan sıvı sızabilir; bu sıvıya temas etmeyin. Eğer istemeden bir temas olursa suyla yıkayın. Sıvı göze temas ederse, suyla yıkadıktan sonra tıbbi yardım alın. Bataryadan çıkan sıvı tahrişe ya da yanıklara neden olabilir.
5. Batarya kutusu ya da alet hasar görmüşse ya da üzerinde değişiklik yapılmışsa batarya kutusunu kullanmayın. Hasar görmüş ya da üzerinde değişiklik yapılmış batarya kutuları yangın, patlama ya da yaralanma riski ile sonuçlanan beklenmedik davranışlar sergileyebilir.
6. Batarya kutusunu veya aleti ateşe ya da aşırı sıcaklıklara maruz bırakmayın. Ateşe ya da 130 °C'nin üzerindeki sıcaklıklara maruz bırakmak patlamaya neden olabilir.
7. Tüm şarj talimatlarına uyun ve batarya kutusunu ya da aleti yönergelerde belirtilen sıcaklık aralığının dışındaki sıcaklıklarda şarj etmeyin. Uygun olmayan bir şekilde ya da belirtilen sıcaklık aralığının dışında şarj etmek bataryaya zarar verebilir ve yangın riskini artırabilir.

Elektrik ve batarya güvenliği

1. Bataryayı/bataryaları ateşe atmayın. Batarya hücreyi patlayabilir. Bertaraf etmeye ilişkin olası özel talimatlar için yerel yönetmelikleri kontrol edin.
2. Batarya/bataryaları açmayın ya da batarya(lar) üzerinde değişiklik yapmayın. Ortaya çıkan elektrolit aşındırıcıdır ve gözlerle ya da cilde zarar verebilir. Yutulduğu takdirde zehirli olabilir.
3. Bataryayı yağmurda veya ıslak yerlerde şarj etmeyin.
4. Bataryayı açık alanda şarj etmeyin.

Servis

1. Elektrikli aletinize nitelikli bir onarım elemanı tarafından orijinal parçaları kullanılarak servis verilmesini sağlayın. Bu, elektrikli aletin güvenli kalmasını temin eder.
2. Hasarlı batarya kutularını asla tamir etmeye çalışmayın. Batarya kutularının tamiri sadece üretici veya yetkili servis sağlayıcıları tarafından yapılmalıdır.

BU TALİMATLARI SAKLAYIN.

⚠UYARI: Ürünü kullanırken (defalarca kullanınca kazanılan) rahatlık ve tanıdıklık duygusunun ilgili ürünün güvenlik kurallarına sıkı sıkıya bağlı kalmanın yerine geçmesine İZİN VERMEYİN.

YANLIŞ KULLANIM veya bu kullanma kılavuzunda belirtilen emniyet kurallarına uymama ciddi yaralanmaya neden olabilir.

Batarya kartuşu hakkında önemli güvenlik talimatları

1. Batarya kartuşunu kullanmadan önce, tüm talimatları ve (1) batarya uyarı, (2) batarya ve (3) ürün üzerindeki tüm uyarı işaretlerini okuyun.
 2. Batarya kartuşunu parçalarını ayırmayın veya kurcalamayın. Yangın, aşırı ısı veya patlamaya neden olabilir.
 3. Çalışma süresi aşırı derecede kısalırsa kullanmayı derhal bırakın. Aşırı ısınma, yanma riski hatta patlamaya neden olabilir.
 4. Gözünüze elektrolit kaçar, gözlerinizi temiz suyla durulayın ve hemen tıbbi yardım alın. Görme kaybına yol açabilir.
 5. Batarya kartuşuna kısa devre yaptırmayın:
 - (1) Terminallere herhangi bir iletken madde değiştirmeyin.
 - (2) Batarya kartuşunu çiviler, madeni paralar, vb. gibi başka metal nesnelere aynı kaba koymaktan kaçının.
 - (3) Batarya kartuşunu yağmura ya da suya maruz bırakmayın.
- Kısa devre, büyük bir akım akışına, aşırı ısınmaya, olası yanıklara hatta bataryanın bozulmasına yol açabilir.

6. Aleti ve batarya kartuşunu sıcaklığın 50 °C ya da daha yüksekse ulaştığı yerlerde saklamayın ve kullanmayın.
7. Aşırı derecede hasar görmüş ya da tamamen kullanılamaz durumda olsa bile batarya kartuşunu yakmayın. Batarya kartuşu ateşe atılırsa patlayabilir.
8. Batarya kartuşunu çivilemeyin, kesmeyin, ezmeyin, fırlatmayın, düşürmeyin ya da batarya kartuşuna sert bir nesne ile vurmayın. Bu eylemler yangın, aşırı ısı veya patlamaya neden olabilir.
9. Hasarlı bataryayı kullanmayın.
10. Aletin içerdiği lityum-iyon bataryalar Tehlikeli Eşyalar Yönetmeliğinin gereksinimlerine tabidir. Ticari nakliye işlemleri için, örneğin üçüncü taraflar, nakliye acenteleri tarafından yapılan nakliyelerde, paketlenme ve etiketleme gereksinimlerine uyulmalıdır. Nakliyesi yapılacak ürünün hazırlanması için, tehlikeli maddeler konusunda uzman bir kişiye danışın. Lütfen muhtemelen daha ayrıntılı olan ulusal yönetmeliklere de uyun. Açık kontakları bantlayın ya da maskeleyin ve bataryayı paketin içinde hareket etmeyecek şekilde paketleyin.
11. Batarya kartuşunu bertaraf ederken aletten çıkarın ve güvenli bir yerde bertaraf edin. Bataryanın bertaraf edilmesi ile ilgili yerel düzenlemelere uyunuz.
12. Bataryaları sadece Makita tarafından belirtilen ürünlerle kullanın. Bataryaların uyumsuz ürünlere takılması; yangın, aşırı ısınma, patlama ya da elektrolit sızıntısına neden olabilir.
13. Alet uzun süre kullanılmıyacaksa batarya aletten çıkarılmalıdır.
14. Kullanma sırasında ve sonrasında batarya kartuşu ısınarak yanıklara veya düşük sıcaklık yanıklarına yol açabilir. Sıcak batarya kartuşları ile işlem yaparken dikkat edin.
15. Yanıklara neden olabilecek kadar sıcak olabileceğinden kullandıktan hemen sonra aletin terminaline dokunmayın.
16. Batarya kartuşunun terminallerine, deliklerine ve kanallarına mıcır, toz veya toprak girmesine izin vermeyin. Aletin veya batarya kartuşunun ısınmasına, alev almasına, patlamasına ve arızalanmasına neden olarak yanıklara veya yaralanmaya yol açabilir.
17. Alet yüksek gerilim elektrik güç hatları yakınında kullanımı desteklemediği sürece batarya kartuşunu yüksek gerilim elektrik güç hatlarının yakınında kullanmayın. Aletin veya batarya kartuşunun arızalanmasına veya bozulmasına neden olabilir.
18. Bataryayı çocuklardan uzak tutun.

BU TALİMATLARI MUHAFAZA EDİNİZ.

⚠DİKKAT: Sadece orijinal Makita bataryalarını kullanın. Orijinal olmayan Makita bataryaları ya da üzerine değişiklik yapılmış bataryaların kullanımı bataryanın patlamasına ve sonuç olarak yangın, kişisel yaralanma ve hasara neden olabilir. Ayrıca Makita aleti ve şarj aletinin Makita tarafından sunulan garantisi de geçersiz olur.

Maksimum batarya ömrü için ipuçları

1. Batarya kartuşunu tamamen boşalmadan önce şarj edin. Aletin gücünün zayıflamaya başladığını fark ettiğinizde aleti durdurun ve batarya kartuşunu şarj edin.
2. Tam dolu bir batarya kartuşunu asla yeniden şarj etmeyin. Aşırı şarj etme bataryanın hizmet ömrünü kısaltır.
3. Batarya kartuşunu 10 °C - 40 °C oda sıcaklığında şarj edin. Sıcak bir batarya kartuşunu şarj etmeden önce soğumasını bekleyin.
4. Batarya kartuşunu kullanılmıyorken aletten veya şarj aletinden çıkarın.
5. Uzun bir süre (altı aydan daha fazla) kullanmadığınız durumlarda batarya kartuşunu şarj edin.

MONTAJ

⚠DİKKAT: Makine üzerinde herhangi bir işlem yapmadan önce mutlaka makinenin kapalı ve batarya kartuşunun çıkarılmış olduğundan emin olun.

Üfleme makinesi borularının monte edilmesi

1. Sıkıştırma vidasını gevşetin.
▶ **Şek.1:** 1. Sıkıştırma vidası
2. Kumanda kolunu döner boruya takın ve sıkıştırma vidasını sıkın.
▶ **Şek.2:** 1. Kumanda kolu 2. Döner boru 3. Sıkıştırma vidası

ÖNEMLİ NOT: Kumanda kolunu döner boruya takarken kumanda kolunun kablosunu bükmeye dikkat edin.

3. Hortum kelepçesinin üzerindeki vidayı gevşetin ve ardından hortum kelepçesini esnek boruya takın. Döner boruyu esnek boruya takın ve ardından hortum kelepçesinin üzerindeki vidayı sıkın.
▶ **Şek.3:** 1. Döner boru 2. Hortum kelepçesi 3. Esnek boru
4. Hortum kelepçesinin üzerindeki vidayı gevşetin ve ardından hortum kelepçesini esnek boruya takın. Esnek boruyu dirseğe takın ve ardından hortum kelepçesinin üzerindeki vidayı sıkın.
▶ **Şek.4:** 1. Esnek boru 2. Hortum kelepçesi 3. Dirsek

ÖNEMLİ NOT: Hortum kelepçelerinin üzerindeki vidaların şekilde gösterilen yöne baktığından emin olun.

▶ **Şek.5:** 1. Vida

5. Kumanda kablosunu kablo tutucularına tutturun.
▶ **Şek.6:** 1. Kablo tutucu 2. Kontrol kablosu

ÖNEMLİ NOT: Kumanda kablosunun kablo tutuculara sıkıca sabitlendiğinden emin olun.

Uç nozulun takılması

Uç nozul üzerindeki üçgen işaretini döner boru üzerindeki ile hizalayın, ardından uç nozulu döner boruya takın ve daha sonra uç nozulu çevirerek yerine kilitleyin.

► **Şek.7:** 1. Üçgen işareti 2. Uç nozul 3. Döner boru

Uç nozulu çıkarmak için, takma işlemini tersinden uygulayın.

NOT: Ağız uzunluğu, şekilde gösterildiği gibi ağız hareket ettirilerek değiştirilebilir.

► **Şek.8:** 1. Uç nozul 2. Döner boru

Yassı nozul veya uzatma nozulunun takılması

İsteğe bağlı aksesuarlar

NOT: Uç nozul takılıysa adaptör borusunu takmadan önce çıkarın.

1. Adaptör borusu üzerindeki üçgen işaretini döner boru üzerindeki ile hizalayın, ardından adaptör borusunu döner boruya takın ve daha sonra çevirerek yerine kilitleyin.

► **Şek.9:** 1. Üçgen işareti 2. Adaptör borusu 3. Döner boru

2. Yassı nozul veya uzatma nozulu üzerindeki üçgen işaretini adaptör borusu üzerindeki ile hizalayın, ardından yassı nozul veya uzatma nozulunu adaptör borusuna takın ve daha sonra çevirerek yerine kilitleyin.

► **Şek.10:** 1. Yassı nozul 2. Uzatma nozulu 3. Adaptör borusu 4. Üçgen işareti

Adaptör borusu, yassı nozul veya uzatma nozulunu çıkarmak için, takma işlemini tersinden uygulayın.

Kemer ve omuz askısının ayarlanması

1. Makineyi üzerine takın, daha sonra bel kemerinin tokasını geçirin ve ardından bel kemerinin uzunluğunu ayarlayın.

► **Şek.11:** 1. Toka

2. Omuz askısının uzunluğunu ayarlayın.

► **Şek.12:** 1. Omuz askısı

Kumanda kolu konumunun ayarlanması

Sıkıştırma vidasını gevşetin. Kumanda kolunu döner boru boyunca en rahat konuma getirin ve ardından sıkıştırma vidasını sıkın.

► **Şek.13:** 1. Kumanda kolu 2. Döner boru 3. Sıkıştırma vidası

İŞLEVSEL NİTELİKLER

⚠DİKKAT: Makine üzerinde ayarlama ya da işlevi kontrolü yapmadan önce makinenin kapalı ve batarya kartuşunun çıkarılmış olduğundan daima emin olun.

Taşınabilir güç ünitesinin takılması veya çıkarılması

⚠DİKKAT: Taşınabilir güç ünitesini takıp çıkarmadan önce makineyi mutlaka kapatın.

⚠DİKKAT: Taşınabilir güç ünitesini takıp çıkarırken makineyi ve taşınabilir güç ünitesini sıkıca tutun. Bunların sıkıca tutulmaması bunların düşürülmesine sebep olabilir; makine ve taşınabilir güç ünitesinin zarar görmesine ya da ciddi yaralanmalara yol açabilir.

⚠DİKKAT: Taşınabilir güç ünitesinin makineye sıkıca takıldığından emin olun. Aksi takdirde, makinenin kayıp düşebilir ve operatörün veya çevredeki kişilerin yaralanmasına neden olabilir.

⚠DİKKAT: Çalıştırmadan önce kablolu kablo tutuculara sıkıca takıldığından ve soketin prize sonuna kadar sokulduğundan emin olun.

1. Kabloyu şekilde gösterilen yönde dışarı çıkarın. Kabloyu dışarı çıkarırken kabloyu şekilde gösterildiği gibi tutuculara oturttuğunuzdan emin olun.

► **Şek.14:** 1. Kablo 2. Tutucu

2. Taşınabilir güç ünitesini şekilde gösterildiği gibi makineye takın.

► **Şek.15:** 1. Taşınabilir güç ünitesi

⚠DİKKAT: Taşınabilir güç ünitesini takarken parmaklarınızı taşınabilir güç ünitesi ile makinenin arasına sıkıştırmamaya dikkat edin.

⚠DİKKAT: Taşınabilir güç ünitesinin makineye sıkıca takıldığından emin olun. Aksi takdirde makineyi sırtınıza taktığınızda veya kullanırken taşınabilir güç ünitesi düşebilir ve yaralanmaya neden olabilir. Şekilde gösterildiği gibi kırmızı göstergeyi görebiliyorsanız taşınabilir güç ünitesi tam olarak kilitlememiş demektir.

► **Şek.16:** 1. Kırmızı gösterge

⚠DİKKAT: Taşınabilir güç ünitesini çıkarırken tutamağı sıkıca tutarak kilitleme düğmesine basın.

► **Şek.17:** 1. Tutamak 2. Kilitleme düğmesi

3. Kabloyu şekilde gösterildiği gibi kablo tutuculara takın.

► **Şek.18:** 1. Kablo tutucu 2. Kablo

4. Priz kapağını açın, ardından soket üzerindeki ok işaretini makine üzerindeki ok işareti ile hizalayarak soketi prize sonuna kadar sokun.

► **Şek.19:** 1. Priz kapağı 2. Soket









ÖNEMLİ NOT: Soketi zorlayarak sokmayın. Soket kolayca sokulamazsa doğru sokulmuyor demektir.

ÖNEMLİ NOT: Soketi prizden çıkarırken kablodan değil soketten tutun. Aksi takdirde kablo hasar görerek makinenin arızalanmasına neden olabilir.

Taşınabilir güç ünitesini çıkarmak için takma prosedürünü tersinden izleyin.

Kalan batarya kapasitesinin gösterilmesi

► **Şek.20:** 1. Batarya göstergesi 2. Kontrol düğmesi
Kalan batarya kapasitesini göstermesi için kontrol düğmesine basın.

Batarya göstergesi durumu			Kalan pil kapasitesi	
Açık	Kapalı	Yanıp sönlüyor		
			%50 ila %100	
				%20 ila %50
				%0 ila %20

NOT: Kalan batarya kapasitesi gösterge lambası yalnızca referans amaçlıdır. Gerçek batarya kapasitesi, kullanım koşullarına veya ortam sıcaklığına bağlı olarak değişebilir.

NOT: Makine çalışırken kontrol düğmesine bassanız bile gösterge lambası yanmaz.

NOT: Lamba birkaç saniye sonra otomatik olarak söner.

Makine/batarya koruma sistemi

Makine bir makine/batarya koruma sistemi ile donatılmıştır. Bu sistem makine ve batarya ömrünü uzatmak için motorun gücünü otomatik olarak keser. Makine veya batarya için aşağıdaki durumlardan biri söz konusu olduğunda makinenin işleyişi otomatik olarak durur:

Aşırı yük koruması

Batarya, anormal derecede yüksek akım çekmesine neden olacak şekilde kullanıldığında, makine otomatik olarak durur ve ana güç lambası yeşil yanıp söner. Bu durumda makineyi kapatın ve makinenin aşırı yüklenmesine neden olan uygulamayı kesin. Ardından makineyi açarak yeniden çalıştırın.

NOT: Makine uzun süre kesintisiz çalıştırılırsa da ana güç lambası yeşil yanıp söner ve makine otomatik olarak durur. Bu durumda makineyi yeniden çalıştırmak için anahtar tetiği bırakın ve kontrol kolunu tam olarak geri getirin ve ardından anahtar tetiği tekrar çekin.

Aşırı ısınma koruması

Makine veya batarya aşırı ısındığında makine otomatik olarak durur ve ana güç lambası kırmızı yanar. Bu durumda, yeniden çalıştırmadan önce makine ve bataryanın soğumasını bekleyin.

NOT: Batarya aşırı ısındığında ana güç lambası kırmızı yanıp söner.

Aşırı deşarj koruması

Batarya kapasitesi yeterli değilse makine otomatik olarak durur ve ana güç lambası kırmızı yanıp söner. Bu durumda, bataryayı makineden çıkarın ve bataryayı şarj edin veya bataryayı tam adımlı olanla değiştirin.

Diğer nedenlere karşı korumalar

Koruma sistemi, makineye zarar verebilecek diğer nedenler için de tasarlanmıştır ve makinenin otomatik olarak durmasını sağlar. Makine çalışırken geçici duraklama veya durma yaparsa nedenleri ortadan kaldırmak için aşağıdaki tüm adımları uygulayın.

1. Makineyi kapatın ve ardından tekrar açarak yeniden çalıştırın.
2. Bataryaları şarj edin veya şarjlı bataryalarla değiştirin.
3. Makinenin ve bataryaların soğumasını bekleyin.

Koruma sistemi eski haline getirilerek ilerleme kaydedilemezse yerel Makita Servis Merkezinize başvurun.

ÖNEMLİ NOT: Makine yukarıda açıklanmayan bir nedenle durursa sorun giderme kısmına bakın.

Ana güç anahtarı

UYARI: Kullanımda değilken ana güç anahtarını daima kapatın.

Makineyi açmak için, ana güç anahtarına basın. Kapatmak için, ana güç anahtarına tekrar basın.

► **Şek.21:** 1. Ana güç lambası 2. Ana güç anahtarı

NOT: Makine otomatik güç kapama fonksiyonu kullanır. Yanlışlıkla çalışmaları engellemek için ana güç anahtarı açıldıktan sonra belirli bir süre boyunca makine çalıştırılmazsa ana güç anahtarı otomatik olarak kapanır.

NOT: Ana güç lambası kırmızı yanar veya kırmızı ya da yeşil yanıp sönerse makine/batarya koruma sistemi için talimatlarla bakın.

Anahtar işlemleri

UYARI: Taşınabilir güç ünitesini makineye takmadan önce, anahtar tetiğini düzgün çalıştırdıktan ve bırakıldığında "OFF" (KAPALI) pozisyona döndüğünden emin olun.

Makineyi çalıştırmak için, anahtar tetiği çekin. Hız, anahtar tetiğe uygulanan basınç artırılarak artar. Aleti durdurmak için anahtar tetiği bırakın.

► **Şek.22:** 1. Anahtar tetik

Hız sabitleme fonksiyonu

Hız sabitleme fonksiyonu, operatörün tetiği çekmeden sabit bir hızı korumasına izin verir. Hızı artırmak için kontrol kolunu ileriye doğru çevirin. Hızı azaltmak için kontrol kolunu geriye doğru çevirin.

► **Şek.23:** 1. Kontrol kolu

Elektronik fonksiyonu

Makine, kolay kullanım için elektronik fonksiyonla donatılmıştır.

- Sabit hız kontrolü
Hız kontrol fonksiyonu, yük koşullarından bağımsız olarak sabit devir hızı sağlar.

İstemsiz yeniden başlatma önleyici işlev

Anahtar tetiği çeker durumda makineyi açarsanız makine çalışmaz ve ana güç lambası yeşil yanıp söner. Makineyi çalıştırmak için önce anahtar tetiği bırakın ve kontrol kolunu tam olarak geri getirin ve ardından makineyi açın.

KULLANIM

⚠ DİKKAT: Makineyi üzerinize takarken omuz askısını her iki omzunuza taktığınızdan emin olun.

Aksi takdirde makineyi sırtınıza taktığınızda veya kullanırken makine düşebilir ve yaralanmaya neden olabilir.

⚠ DİKKAT: Makineyi üzerinize takarken makineyi sırtınıza taktığınızdan emin olun. Aksi takdirde kullanım sırasında makine düşerek yaralanmaya neden olabilir.

⚠ DİKKAT: Makineyi çalışırken yere koymayın. Emme girişinden kum veya toz girerek arıza veya yaralanmaya neden olabilir.

1. Taşınabilir güç ünitesinin güç düğmesine basın. Ana güç lambası yanar.

► **Şek.24:** 1. Güç düğmesi 2. Ana güç lambası

2. Makinenin omuz askısını üzerinize takın ve bel kemeri üzerindeki tokayı kilitleyin.

3. Makineyi açmak için ana güç anahtarına basın.

Makine çalışmaya hazırdır. Makine, anahtar tetiği çektiğinizde çalışır.

► **Şek.25:** 1. Ana güç anahtarı

Kumanda kolunu sıkıca tutun ve etrafa yavaşça hareket ettirerek üfleme işlemini gerçekleştirin. Bina, büyük kaya veya araçların etrafında üfleme yaparken nozulun yönünü bunlardan uzaklaştırın. Bir köşede işlem yaparken köşeden başlayın ve ardından geniş alana geçin.

► **Şek.26**

Makineyi bırakırken bel kemerinin tokasını açın ve ardından makineyi yavaşça bırakın.

► **Şek.27:** 1. Toka

BAKIM

⚠ DİKKAT: Kontrol ya da bakım yapmadan önce makinenin kapalı ve batarya kartuşunun çıkarılmış olduğundan daima emin olun.

Aleti EMNİYETLİ ve ÇALIŞMAYA HAZIR durumda tutmak için onarımlar, başka her türlü bakım ve ayarlamalar daima Makita yedek parçaları kullanılarak Makita yetkili servis merkezleri veya Fabrikanın Servis Merkezleri tarafından yapılmalıdır.

Makinenin temizlenmesi

ÖNEMLİ NOT: Benzin, tiner, alkol ve benzeri maddeleri kesinlikle kullanmayın. Renk değişimi, deformasyon veya çatlaklar oluşabilir.

Makineyi kuru bir bezle veya sabunlu suya batırılıp sıkılmış bir bezle silerek tozunu alın.

Emme girişinden toz veya kirleri temizleyin.

► **Şek.28:** 1. Emme girişi

Saklama

ÖNEMLİ NOT: Saklamadan önce priz kapağını mutlaka kapatın. Priz kapağı açılır veya tam olarak kapatılmazsa makineye toz girebilir ve makinenin arızalanmasına neden olabilir.

Makineyi saklamadan önce soketi prizden çıkarın ve tam bakım uygulayın. Makineyi çocukların erişemeyeceği ve nem, yağmur veya doğrudan güneş ışığına maruz kalmayan bir yerde saklayın.

Boruyu dik tutmak için borunun kayışını makineye şekilde gösterildiği gibi bağlayabilirsiniz.

► **Şek.29:** 1. Soket 2. Priz kapağı 3. Kayış

SORUN GİDERME

Onarım için servise gitmeden önce kendi kontrollerinizi yapın. Kılavuzda açıklanmayan bir problemle karşılaşırsanız makineyi demonte etmeyin. Bunun yerine, onarım için daima orijinal Makita yedek parçaları kullanan Makita yetkili servis merkezlerine başvurun.

Anormal durum	Olası nedeni (arıza)	Çözümü
Motor çalışmıyor.	Batarya takılı değil.	Bataryayı takın.
	Batarya sorunu (voltaj yetersiz)	Bataryayı şarj edin. Şarj etmek işe yaramıyorsa, bataryayı değiştirin.
	Sürüş sistemi doğru işlemiyor.	Yerel yetkili servis merkezinizden tamir etmelerini isteyin.
Kısa bir kullanımdan sonra motor duruyor.	Bataryanın şarj seviyesi düşük.	Bataryayı şarj edin. Şarj etmek işe yaramıyorsa, bataryayı değiştirin.
	Aşırı ısınma.	Makineyi kullanmayı durdurun ve soğumasını bekleyin.
Makine maksimum hıza ulaşmıyor.	Batarya düzgün takılmamış.	Bataryayı bu kılavuzda açıklandığı gibi takın.
	Batarya gücü düşüyor.	Bataryayı şarj edin. Şarj etmek işe yaramıyorsa, bataryayı değiştirin.
	Sürüş sistemi doğru işlemiyor.	Yerel yetkili servis merkezinizden tamir etmelerini isteyin.
Olağan dışı titreşim: ⇒ makineyi hemen durdurun!	Sürüş sistemi doğru işlemiyor.	Yerel yetkili servis merkezinizden tamir etmelerini isteyin.
Motor durdurulamıyor: ⇒ Bataryayı hemen çıkarın!	Elektriksel veya elektronik arıza.	Bataryayı çıkarın ve yerel yetkili servis merkezinizden tamir etmelerini isteyin.

İSTEĞE BAĞLI AKSESUARLAR

⚠ DİKKAT: Bu kullanım kılavuzunda belirtilen Makita ürünüyle aşağıdaki aksesuarların ve parçaların kullanılması önerilir. Başka her türlü aksesuar veya ek parça kullanımı yaralanma riski teşkil edebilir. Aksesuar veya ek parçayı mutlaka amacına uygun kullanın.

Bu aksesuarlarla ilgili daha fazla bilgiye ihtiyaç duyarsanız bulunduğunuz yerdeki yetkili Makita servisine başvurun.

- Uzatma nozulu
- Yassı nozul
- Adaptör borusu
- Orijinal Makita batarya ve şarj aleti

NOT: Listedeki bazı kalemler ürünün ambalajında standart aksesuar olarak yer alabilir. Bunlar ülkeden ülkeye değişebilir.

Makita Europe N.V. Jan-Baptist Vinkstraat 2,
3070 Kortenberg, Belgium

Makita Corporation 3-11-8, Sumiyoshi-cho,
Anjo, Aichi 446-8502 Japan

www.makita.com

885979-991 EN, FR, DE, IT, NL, ES, PT, DA, EL, TR 20220328
