

# ≡ COFLOW

PRO

EcoFlow DELTA Pro | Manuel d'utilisation

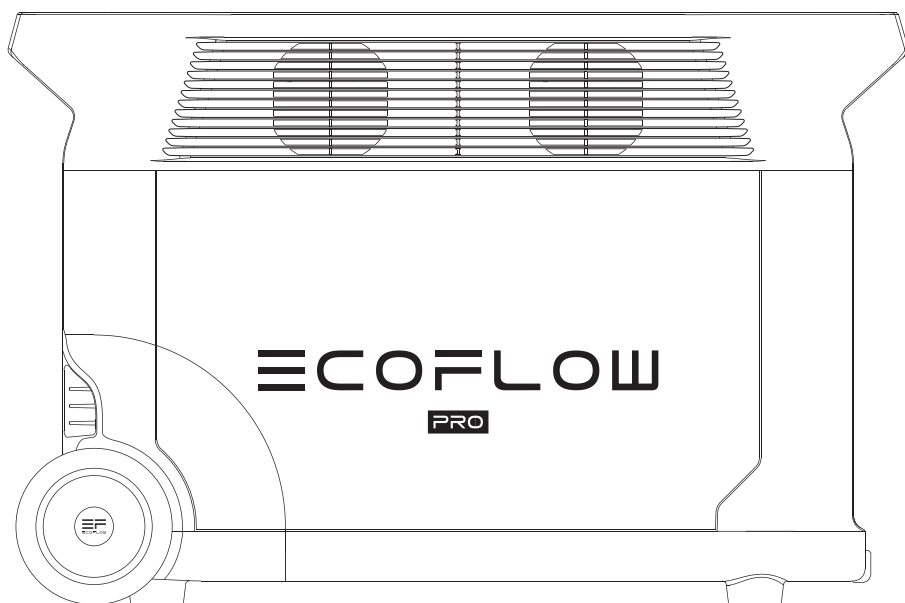

# CLAUDE DE NON-RESPONSABILITÉ

---

Lisez attentivement l'ensemble des conseils de sécurité, messages d'avertissement, conditions d'utilisation et clauses de non-responsabilité. Reportez-vous aux conditions d'utilisation et à la clause de non-responsabilité disponibles sur le site **<https://ecoflow.com/pages/terms-of-use>** ainsi qu'aux autocollants apposés sur le produit avant l'utilisation. L'utilisateur assume l'entière responsabilité de l'utilisation et du fonctionnement du produit. Familiarisez-vous avec les réglementations en vigueur dans votre région. Il vous incombe de connaître toutes les réglementations pertinentes et d'utiliser les produits EcoFlow de manière conforme.

# TABLE DES MATIÈRES









<b>1. Spécifications</b>	1
<b>2. Instructions de sécurité</b>	
2.1 Utilisation	3
2.2 Guide de mise au rebut	3
<b>3. Pour commencer</b>	
3.1 Détails du produit	4
3.2 Écran LCD	5
3.3 Utilisation générale du produit	5
3.4 Charge sur secteur (CA)	7
3.5 Charge solaire	8
3.6 Charge en voiture	8
3.7 Utilisation de la batterie supplémentaire intelligente	9
3.8 Application	9
3.9 X-Boost	9
3.10 Alimentation électrique d'urgence (EPS)	10
<b>4. Foire aux questions</b>	10
<b>5. Dépannage</b>	11
<b>6. Contenu de la boîte</b>	12
<b>7. Stockage et entretien</b>	12

# 1. Spécifications

## Informations générales

Poids net	Environ 99lb (45kg)
Dimensions	25x11,2x16,4pouces (63,5x28,4x41,6cm)
Capacité	3600Wh, 48V
Certification	CE WEEE CTP RCM KC
Wi-Fi	Pris en charge
Bluetooth	Pris en charge

## Ports de sortie

CA (x4)	Onde sinusoïdale pure, 3600W au total (surtension : 7200W), 230V- (50Hz)
USB-A (x2)	5V  2,4A, 12W max. par port
Charge rapide USB-A (x2)	5V  2,4A 9V  2A 12V  1,5A, 18W max. par port
USB-C (x2)	5/9/12/15/20V  5A, 100W max. par port
Chargeur de voiture	12,6V  10A, 126W max.
Sortie DC5521 (x2)	12,6V  3A, 38W max. par port
Sortie Anderson	12,6V  30A, 378W max.

\* Un chargeur de voiture partage l'alimentation avec le port de sortie DC5521, offrant une puissance maximale de 126 W.

## Ports d'entrée

Charge CA	230V, 2875W max.
Tension d'entrée CA	100-120V- 12,5A, 220-240V- 12,5A, 50Hz/60Hz
Chargeur solaire	11-150V  15A max., 1600W max.
Chargeur de voiture	Prend en charge les batteries 12V/24V, 8A par défaut

## Informations relatives à la batterie

Chimie cellulaire	LFP
Durée de conservation	1 an (après une charge complète)
Cycle de vie	Capacité de 3500 cycles à 80% ou plus
Protection	Protection contre les surtensions, protection contre les surcharges, protection contre les surchauffes, protection contre les courts-circuits, protection contre les basses températures, protection contre les basses tensions, protection contre les surintensités

## Température ambiante de fonctionnement

Température optimale de fonctionnement	68°F à 86°F (20°C à 30°C)
Température de décharge	14°F à 113°F (0°C à 45°C)
Température de charge	32°F à 113°F (0°C à 45°C)
Température de stockage	14°F à 113°F (-10°C à 45°C) (optimale : 68°F à 86°F (20°C à 30°C))

## Modules complémentaires (vendus séparément)

Batterie supplémentaire intelligente DELTA Pro	Jusqu'à deux unités
EcoFlow Smart Generator	
Télécommande DELTA Pro	Filaire ou sans fil
Adaptateur X-Stream EV	Charge du véhicule électrique en cours de charge

## 2. Instructions de sécurité

### 2.1 Utilisation

1. N'utilisez pas le produit à proximité d'une source de chaleur, telle qu'un foyer d'incendie ou un four de réchauffage.
2. Évitez tout contact avec les liquides, quels qu'ils soient. N'utilisez pas le produit sous la pluie ou dans un environnement très humide.
3. N'utilisez pas le produit à proximité d'une zone à forte électricité statique ou d'un champ magnétique important.
4. Ne démontez pas le produit et ne le percez pas.
5. Évitez d'utiliser des fils ou d'autres objets métalliques susceptibles de provoquer un court-circuit.
6. N'utilisez pas de composants ou d'accessoires tiers. Consultez les canaux EcoFlow officiels pour remplacer tout composant ou accessoire.
7. Lorsque vous utilisez le produit, respectez scrupuleusement la température ambiante de fonctionnement spécifiée dans le présent manuel d'utilisation. Si la température est trop élevée, cela peut provoquer un incendie ou une explosion. Par contre, si elle est trop faible, les performances du produit peuvent être fortement réduites ou le produit peut cesser de fonctionner.
8. N'empilez pas d'objets lourds sur le produit.
9. Ne verrouillez pas le ventilateur de force pendant l'utilisation et ne placez pas le produit dans un endroit non aéré ou poussiéreux.
10. Assurez-vous que le produit ne présente pas de traces de chocs ou de chutes, ou ne vibre pas fortement. Fixez solidement le produit lors du transport afin d'éviter tout dommage. En cas de dommages graves, éteignez immédiatement la source d'alimentation et cessez d'utiliser le produit.
11. Pendant l'utilisation, si vous faites tomber accidentellement le produit dans l'eau, placez-le dans un endroit sûr et dégagé, et restez à l'écart jusqu'à ce qu'il soit complètement sec. Une fois sec, le produit ne doit pas être réutilisé et doit être mis au rebut conformément à la section 2.2 ci-dessous. Si le produit prend feu, nous vous recommandons d'utiliser les extincteurs dans l'ordre suivant : eau ou eau atomisée, sable, couverture pare-flammes, poudre sèche et enfin extincteur à dioxyde de carbone.

12. Nettoyez les orifices uniquement avec un chiffon sec.
13. Placez le produit sur une surface plane, afin d'éviter qu'il ne tombe. Si le produit est renversé et gravement endommagé, éteignez-le immédiatement, placez la batterie dans un endroit dégagé, tenez-le éloigné des matières combustibles et de toute personne, puis mettez-le au rebut conformément aux lois et réglementations locales.
14. Tenez le produit hors de la portée des enfants et des animaux.

## 2.2 Guide de mise au rebut

1. Si possible, déchargez complètement la batterie avant de la mettre au rebut. Comme elle contient des produits chimiques dangereux, vous ne devez mettre la batterie au rebut que dans les canaux de recyclage prévus à cet effet ; ne la jetez jamais avec les ordures ordinaires. Consultez les lois locales sur le recyclage et la mise au rebut des batteries.
2. Si la batterie ne peut pas être complètement déchargée en raison d'une défaillance du produit, contactez un professionnel du recyclage de batteries pour en savoir plus.
3. Veuillez mettre au rebut les batteries qui ne se rechargent plus.

# 3. Pour commencer

## 3.1 Détails du produit

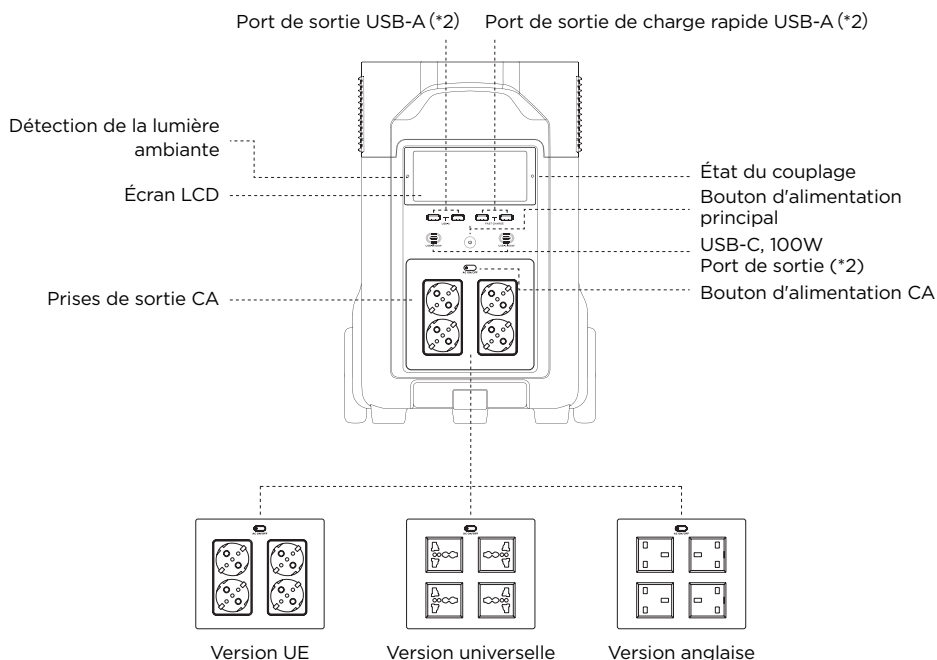

**Remarque :** La figure ci-dessus montre les différents types de prises présents dans différents pays. Il s'agit d'une référence uniquement, veuillez vous référer au produit réel.

Port d'entrée de charge CA X-Stream

Charge en voiture/solaire  
Port d'entrée

Commutateur de vitesse  
de charge CA

Interrupteur de  
protection contre les  
surcharges

Port de batterie  
supplémentaire (\*2)

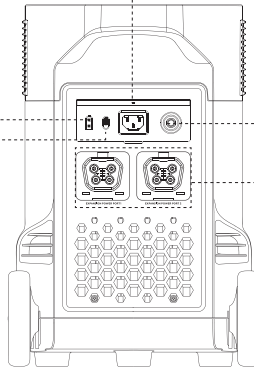

Port Anderson  
Bouton d'alimentation  
12V CC  
Bouton IOT  
Bouton de couplage  
Port Infinity

Prise de voiture  
Port de sortie DC5521  
Port de la  
télécommande

Interrupteur de mise en veille

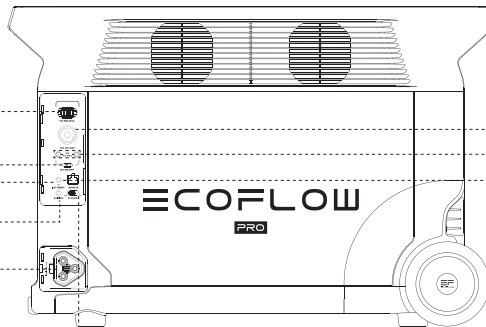

## 3.2 Écran LCD

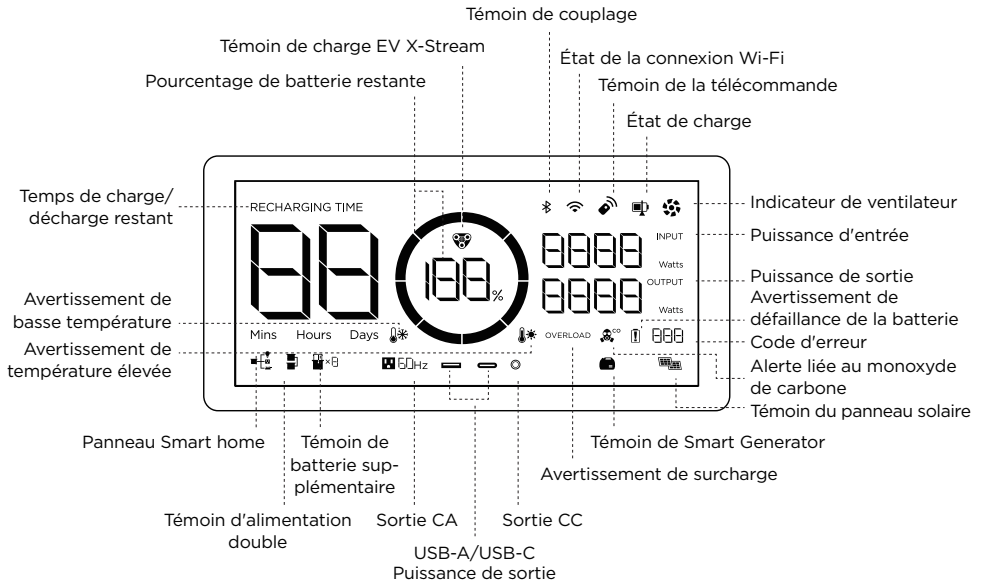

### Indicateur de niveau de la batterie :

l'anneau se remplit pendant la charge. Si le produit est chargé à 0 %, l'anneau clignote.

### État de la connexion Wi-Fi :

après avoir appuyé sur le bouton IOT pendant 3 secondes, l'icône Wi-Fi clignote pour indiquer que le produit est prêt pour le couplage. Connectez le produit à l'application, soit (1) en recherchant le produit sur les connexions Wi-Fi de votre téléphone, soit (2) en connectant le produit à Internet. Dans le premier cas, l'icône continue à clignoter ; dans le deuxième, elle ne clignote pas.

### Code d'erreur :

reportez-vous à l'application EcoFlow pour connaître les codes d'erreur spécifiques.

### Alerte liée au monoxyde de carbone :

cette alerte s'affiche lorsqu'un générateur Smart Generator EcoFlow connecté s'arrête automatiquement après la détection de niveaux dangereux de monoxyde de carbone.

\* Reportez-vous à la section 5 pour en savoir plus sur les étapes de dépannage.



### 3.3 Utilisation générale du produit

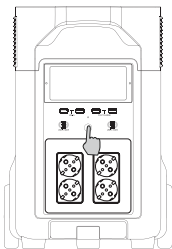

Pression brève sur ce bouton pour allumer le produit

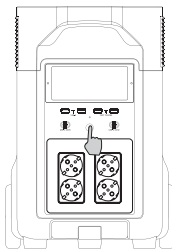

Pression longue sur ce bouton pour éteindre le produit

#### Produit allumé, produit éteint, écran LCD allumé

Appuyez brièvement sur le bouton d'alimentation principal pour mettre le produit sous tension ; l'écran LCD s'allume, et l'icône du témoin de niveau de la batterie s'affiche.

Le produit passe en mode veille au bout de 5 minutes d'inactivité ; l'écran LCD s'éteint automatiquement.

Lorsque le produit détecte un changement de charge ou une opération, l'écran LCD s'allume automatiquement. Pour allumer ou éteindre l'écran LCD, appuyez brièvement sur le bouton d'alimentation principal.

Pour mettre le produit hors tension, appuyez longuement sur le bouton d'alimentation principal.

La durée de veille par défaut du produit est de 2 heures. Si les autres boutons d'alimentation sont désactivés, et si aucune autre source de charge n'est accessible pendant 2 heures, le produit s'arrête automatiquement. La durée de veille peut être réglée via l'application.

#### Port de sortie 12V CC

Lorsque le bouton d'alimentation principal est activé, appuyez brièvement sur le bouton d'alimentation 12V CC pour utiliser le port de sortie 12V CC. Appuyez de nouveau brièvement sur le bouton d'alimentation 12V CC pour le désactiver.

Si le bouton d'alimentation 12V CC est activé, le produit ne s'éteint pas automatiquement.

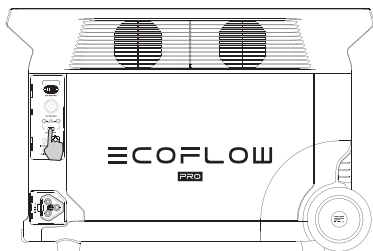

Pression courte sur le bouton d'alimentation 12V CC

#### Port de sortie CA

Lorsque le bouton d'alimentation principal est activé, appuyez brièvement sur le bouton d'alimentation CA pour utiliser les ports de sortie CA. Appuyez de nouveau brièvement sur le bouton d'alimentation CA pour le désactiver.

La durée de veille par défaut du port de sortie CA est de 12 heures. En l'absence de toute charge pendant 12 heures, le bouton d'alimentation CA s'éteint automatiquement.

Pour économiser l'énergie, éteignez le bouton d'alimentation CA lorsque vous n'utilisez pas le produit.

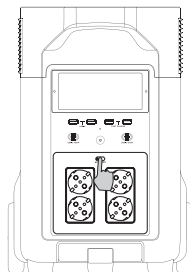

Pression courte sur le bouton d'alimentation CA

### 3.4 Charge sur secteur (CA)

La technologie de charge rapide X-Stream d'EcoFlow est spécialement conçue pour la charge sur secteur (CA), offrant 1800W de puissance d'entrée maximale. Vous pouvez contrôler la puissance de charge grâce au commutateur de vitesse de charge CA. La puissance d'entrée maximale par défaut pour la vitesse de charge CA est de 400W, ce qui peut être modifié dans l'application EcoFlow. Dans des situations inhabituelles où le courant d'entrée alternatif dépasse 20A, le port d'entrée de charge X-Stream déclenche une fonction d'autoprotection, et l'interrupteur de protection contre les surcharges du produit se déclenche automatiquement. Après avoir vérifié l'absence de défaillance du produit, vous pouvez appuyer sur l'interrupteur de protection contre les surcharges pour reprendre la charge.

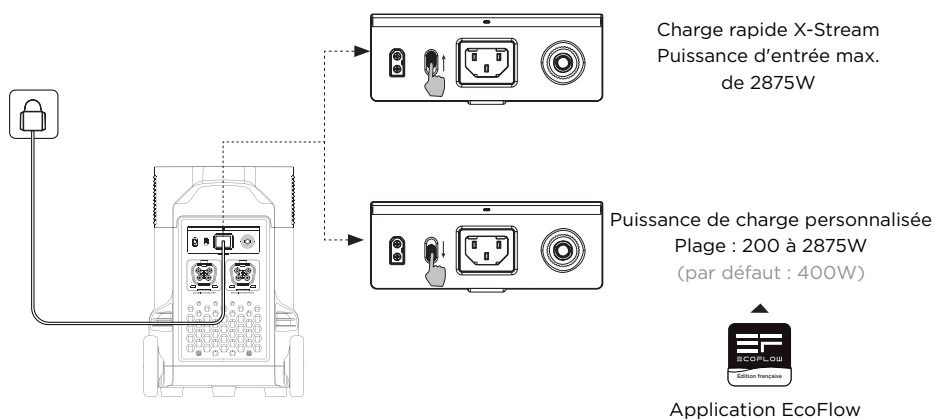
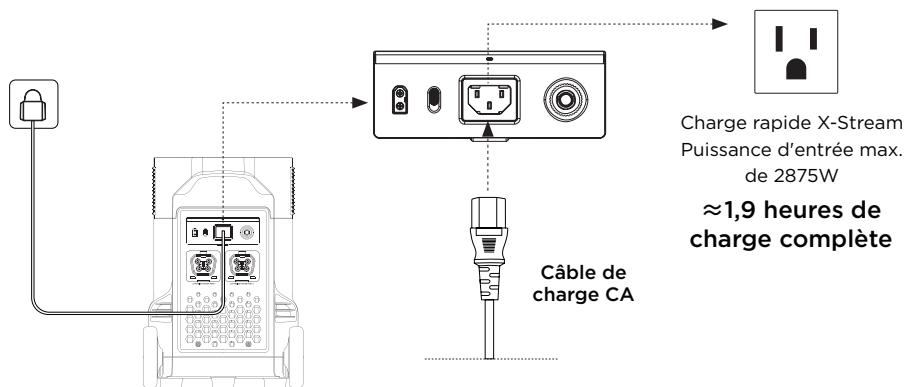

Le réglage de la puissance de charge s'effectue via le commutateur de vitesse de charge CA situé à l'arrière du produit. Vous pouvez définir la plage de puissance de charge sur l'application EcoFlow. Veuillez utiliser le câble CA EcoFlow pour une charge rapide. EcoFlow décline toute responsabilité en cas de problèmes causés par le non-respect des instructions, y compris, mais pas seulement, l'utilisation d'un câble CA tiers.

### 3.5 Charge solaire

Pour recharger le produit, l'utilisateur peut connecter des panneaux solaires en série, comme indiqué sur le schéma. Le produit prend en charge une alimentation de 11 à 150V CC, une intensité maximale de 15A et une puissance de charge maximale de 1600W.

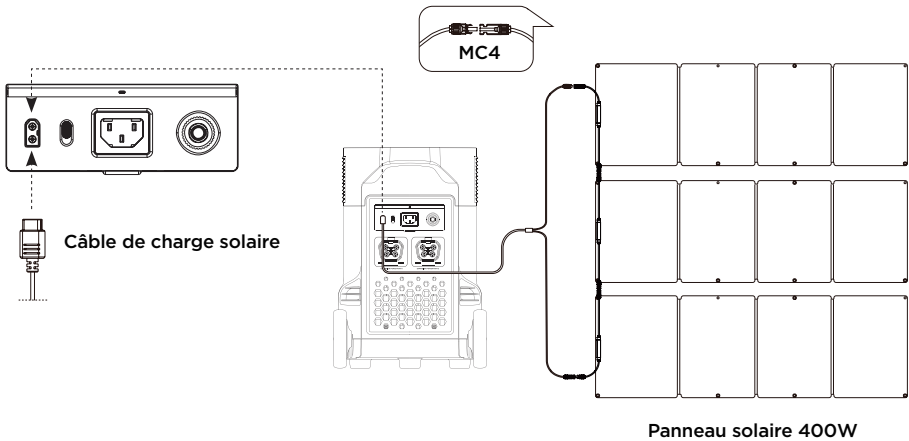

Lorsque vous utilisez un panneau solaire EcoFlow pour charger le produit, veuillez suivre les instructions fournies avec le panneau solaire.

Avant de connecter le panneau solaire, assurez-vous que la tension de sortie du panneau solaire est de 150V pour éviter tout endommagement du produit.

### 3.6 Charge en voiture

L'utilisateur peut recharger le produit via la prise de voiture. Le produit gère les chargeurs de voiture 12V/24V et une intensité de charge par défaut de 8A.

Utilisez le chargeur de voiture après avoir démarré la voiture afin d'éviter tout problème de démarrage dû à un niveau de batterie insuffisant. De plus, assurez-vous que l'allume-cigare de la prise de voiture et le câble d'entrée du chargeur de voiture sont en bon état. EcoFlow ne peut être tenu responsable des pertes ou dommages causés par le non-respect des instructions.

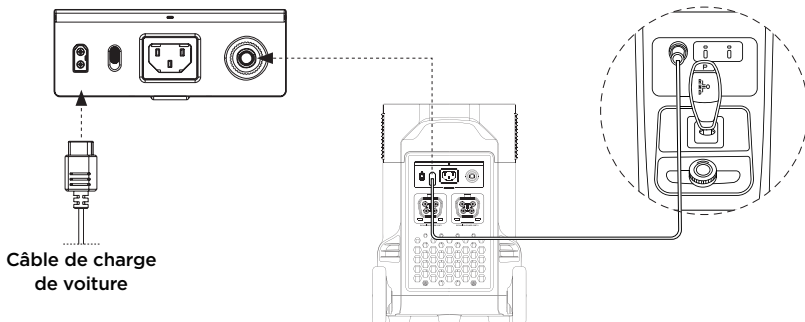

### 3.7 Utilisation de la batterie supplémentaire intelligente

Un seul modèle DELTA Pro peut relier jusqu'à deux batteries supplémentaires intelligentes à la fois pour une plus grande capacité. Reportez-vous aux manuels d'utilisation de la batterie supplémentaire intelligente et du générateur Smart Generator pour obtenir des instructions détaillées.

#### Précautions :

1. Éteignez la batterie supplémentaire intelligente et le modèle DELTA Pro avant de les brancher ou de les débrancher.
2. Avant toute utilisation, assurez-vous que le modèle DELTA Pro et la batterie supplémentaire intelligente affichent l'icône de batterie supplémentaire sur leurs écrans.
3. Éteignez la batterie supplémentaire intelligente avant de la connecter ou de la déconnecter.
4. Ne touchez pas les bornes métalliques du connecteur de la batterie intelligente supplémentaire. Si les bornes métalliques doivent être nettoyées, essuyez-les délicatement avec un chiffon sec.

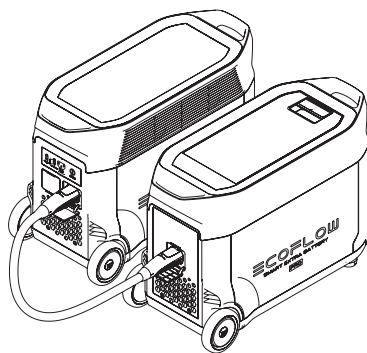

### 3.8 Application

L'application EcoFlow permet aux utilisateurs de contrôler et de surveiller les centrales EcoFlow à distance.

Lisez le guide d'utilisation de l'application EcoFlow, puis cliquez sur le lien de téléchargement ici : <https://ecoflow.com/pages/ecoflow-app>

#### Politique de confidentialité

En utilisant les produits, les applications et les services EcoFlow, vous acceptez les conditions d'utilisation et la politique de confidentialité d'EcoFlow, que vous pouvez consulter via la section « À propos » de la page « Utilisateur » dans l'application EcoFlow ou sur le site officiel d'EcoFlow aux adresses <https://ecoflow.com/pages/terms-of-use> et <https://ecoflow.com/pages/privacy-policy>.



### 3.9 X-Boost

Grâce à la technologie EcoFlow X-Boost, le produit peut alimenter un appareil de 4500W max., tandis que la puissance de sortie nominale reste de 3600W, évitant ainsi toute défaillance de fonctionnement liée à la protection contre les surcharges.

#### Conseils relatifs à la fonction X-Boost :

1. La fonction X-Boost ne peut pas être utilisée lorsque la sortie CA est activée en état de recharge (en mode bypass).
2. La fonction X-Boost ne s'applique pas à tous les appareils électriques. Elle est incompatible avec les appareils soumis à des exigences strictes en matière de tension et demandant une puissance nominale supérieure à 3600W. Les appareils dotés d'une protection de tension (tels que les équipements de précision) ne sont pas pris en charge. La fonction X-Boost est plus adaptée aux appareils de chauffage. Veuillez effectuer vos propres tests avec vos appareils lorsque la fonction X-Boost est activée.

## 3.10 Alimentation électrique d'urgence (EPS)

Le produit prend en charge l'alimentation électrique d'urgence (EPS). Lorsque vous branchez le réseau électrique au port d'entrée CA du produit via un câble CA, vous pouvez alimenter les appareils électriques via les prises de sortie CA (l'alimentation CA provient alors du réseau, et non de la station d'alimentation). En cas de panne de courant soudaine, le produit peut automatiquement passer en mode d'alimentation sur batterie dans les 30 ms. Comme il s'agit d'une fonction de base d'ASI, cette fonction ne prend pas en charge la commutation 0 ms. Ne branchez pas le produit sur un appareil nécessitant une commutation 0 ms, tel qu'un serveur de données ou un poste de travail. Testez et vérifiez la compatibilité avant d'utiliser le produit. Nous vous recommandons de ne charger qu'un seul appareil à la fois et de ne pas en utiliser plusieurs en même temps pour éviter la protection contre les surcharges. EcoFlow ne peut être tenu responsable de toute défaillance de l'appareil ou de toute perte de données causée par le non-respect des instructions.

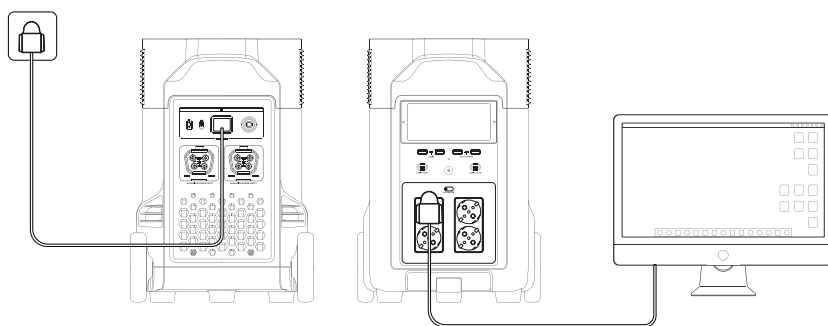

## 4. Foire aux questions

### 1. Quelle batterie le produit utilise-t-il ?

Il utilise une batterie au lithium-fer-phosphate de haute qualité.

### 2. Quels appareils le port de sortie CA du produit peut-il alimenter ?

Avec une puissance nominale de 3600W et une puissance de pointe de 7200W, le port de sortie CA du produit peut alimenter la plupart des appareils ménagers. Avant toute utilisation, nous vous recommandons de vérifier la puissance des appareils et de vous assurer que la somme des puissances de tous les appareils en charge est inférieure à la puissance nominale.

### 3. Pendant combien de temps le produit me permet-il de charger les appareils ?

Le temps de charge est indiqué sur l'écran LCD du produit. Cette indication peut être utilisée pour estimer le temps de charge de la plupart des appareils présentant une consommation d'énergie stable.

### 4. Comment savoir si le produit est en charge ?

Lorsque le produit est en charge, le temps de charge restant s'affiche sur l'écran LCD. Pendant ce temps, l'icône de l'indicateur de charge commence à tourner avec le pourcentage de batterie restant, et la puissance d'entrée s'affiche sur la droite du cercle.

### 5. Comment nettoyer le produit ?

Essayez le produit délicatement à l'aide d'un chiffon sec, doux et propre, ou d'une serviette en papier.





















### 6. Comment stocker le produit ?

Avant de stocker le produit, commencez par l'éteindre. Stockez-le ensuite dans un endroit sec, aéré et à température ambiante. Ne le placez pas à proximité de sources d'eau. En cas de stockage à long terme, déchargez la batterie à 30% et rechargez-la à 60% tous les trois mois afin de prolonger sa durée de vie.

### 7. Puis-je transporter le produit en avion ?

Non.

## 5. Dépannage

Témoin	Problème	Solution
 SURCHARGE (clignote)	Protection contre les surcharges	Retirez l'appareil électrique connecté au port USB-A afin que le produit reprenne son fonctionnement normal.
 SURCHARGE (clignote)	Protection contre les surcharges	Retirez l'appareil électrique connecté au port USB-C afin que le produit reprenne son fonctionnement normal.
  (clignote)	Protection contre les températures élevées USB-C	Une fois refroidi, le produit reprend automatiquement son fonctionnement normal.
TEMPS DE RECHARGE   (clignote)	Protection contre la charge à température élevée	La charge peut reprendre automatiquement une fois que la batterie a refroidi.
  (clignote)	Protection contre la décharge à température élevée	L'alimentation peut être rétablie automatiquement une fois que la batterie a refroidi.
TEMPS DE RECHARGE   (clignote)	Protection contre la charge à basse température	La charge peut reprendre automatiquement lorsque la température de la batterie dépasse 41°F (5°C).
  (clignote)	Protection contre la décharge à basse température	L'alimentation peut être rétablie automatiquement lorsque la température de la batterie dépasse 10°F (-12°C).
 50Hz SURCHARGE (clignote)	Protection contre les surcharges sortie CA	Retirez l'appareil surchargé et redémarrez le produit afin que le produit reprenne automatiquement son fonctionnement normal. Les appareils électriques doivent être utilisés à la puissance nominale. (Reportez-vous aux instructions relatives à X-Boost pour obtenir plus de détails sur les limitations de puissance).
 50Hz  (clignote)	Protection contre les températures élevées CA	Vérifiez si l'entrée et la sortie du ventilateur sont obstruées. Dans le cas contraire, le fonctionnement normal reprend automatiquement lorsque la température du produit baisse.
 50Hz  (clignote)	Protection contre les basses températures CA	Le fonctionnement normal reprend automatiquement une fois que le produit est utilisé à des températures ambiantes optimales.
 (clignote)	Blocage du ventilateur	Vérifiez si le ventilateur est obstrué par des corps étrangers.
 SURCHARGE (clignote)	Protection contre les surcharges du chargeur de voiture	Le produit reprend automatiquement son fonctionnement normal une fois que l'appareil connecté au chargeur de voiture est retiré.
 (clignote)	Protection contre les températures élevées du chargeur de voiture	Une fois refroidi, le produit reprend automatiquement son fonctionnement normal.
 (fixe)	Défaillance de la batterie	Contactez le service client EcoFlow.

Si l'invite d'alarme s'affiche sur l'écran LCD du produit pendant l'utilisation et ne disparaît pas suite au redémarrage, cessez immédiatement de l'utiliser (n'essayez pas de le charger ou de le décharger).

Si vous avez besoin d'aide, veuillez contacter le service client EcoFlow.

## 6. Contenu de la boîte

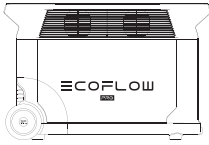

DELTA Pro

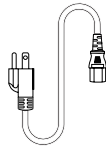

Câble de charge CA

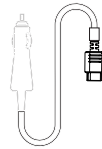

Câble de charge de voiture

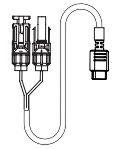

Câble de charge solaire

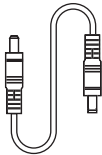

Câble DC5521 à DC5525

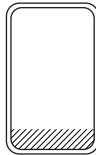

Couvercle de poignée



Adaptateur entre DELTA Pro et Smart Generator

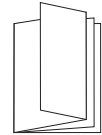

Manuel d'utilisation et carte de garantie

## 7. Stockage et entretien

1. Idéalement, utilisez et conservez le produit entre 68°F et 86°F (20°C à 30°C), et tenez-le toujours à l'écart de l'eau, de sources de chaleur intense et d'objets tranchants. Ne conservez pas le produit à des températures supérieures à 113°F (45°C) ou inférieures à 14°F (-10°C) pendant une période prolongée.
2. Le stockage d'une batterie à faible charge pendant une longue période réduit sa durée de vie. DELTA Pro atténue les dommages en mettant la batterie en mode de veille prolongée. Pour tirer le meilleur parti de la batterie, assurez-vous qu'elle est à environ 60% avant de mettre DELTA Pro en stockage à long terme, puis une fois tous les trois mois, déchargez la batterie à 30% et rechargez-la à 60%.