

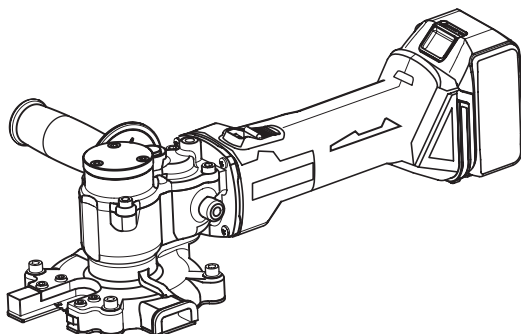

<b>EN</b>	Cordless Steel Rod Cutter	<b>INSTRUCTION MANUAL</b>	<b>5</b>
<b>FR</b>	Coupe Tige Sans-Fil	<b>MANUEL D'INSTRUCTIONS</b>	<b>15</b>
<b>DE</b>	Akku-Moniereisenschneider	<b>BETRIEBSANLEITUNG</b>	<b>27</b>
<b>IT</b>	Taglia-tondini a batteria	<b>ISTRUZIONI PER L'USO</b>	<b>39</b>
<b>NL</b>	Draadloze staaldraadsnijder	<b>GEBRUIKSAANWIJZING</b>	<b>51</b>
<b>ES</b>	Cortadora de Varilla a Batería	<b>MANUAL DE INSTRUCCIONES</b>	<b>62</b>
<b>PT</b>	Cortadora de Vergalhão a Bateria	<b>MANUAL DE INSTRUÇÕES</b>	<b>74</b>
<b>DA</b>	Batteridrevet stålstangsklipper	<b>BRUGSANVISNING</b>	<b>85</b>
<b>EL</b>	Κόφτης ατσαλόβεργας με μπαταρία	<b>ΕΓΧΕΙΡΙΔΙΟ ΟΔΗΓΙΩΝ</b>	<b>95</b>
<b>TR</b>	Kablosuz Çelik Çubuk Kesici	<b>KULLANMA KILAVUZU</b>	<b>107</b>
<b>ZHTW</b>	充電式鎢鋼剪斷機	<b>使用說明書</b>	<b>117</b>

## DSC251

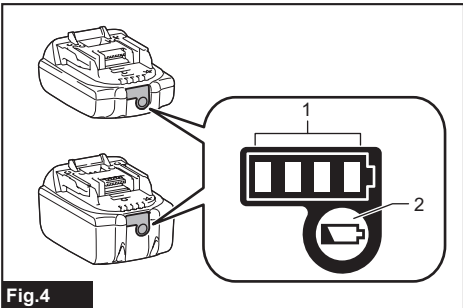

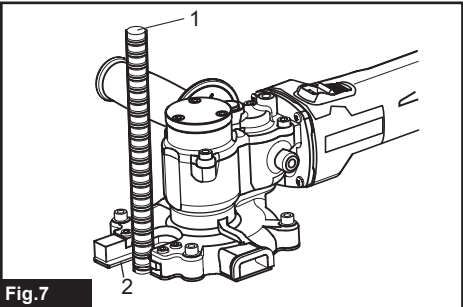
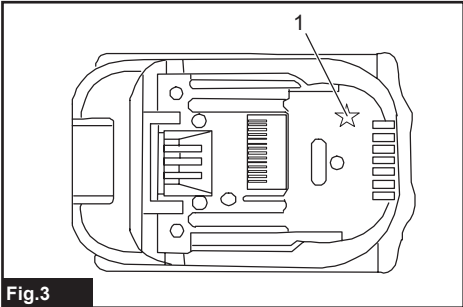
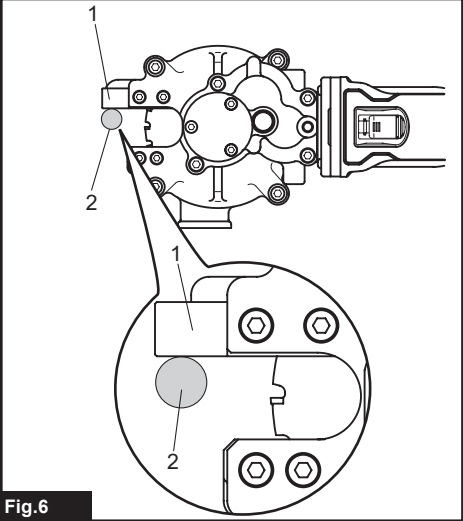
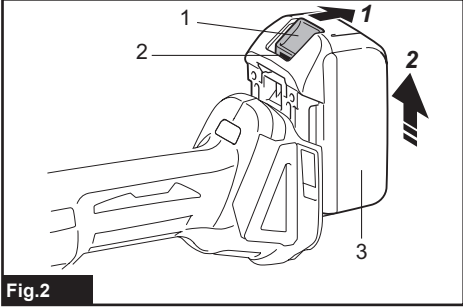
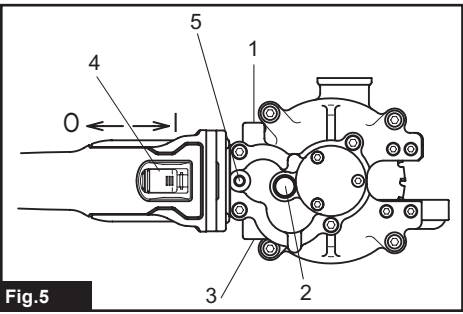
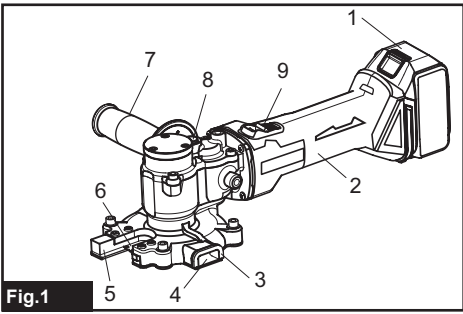

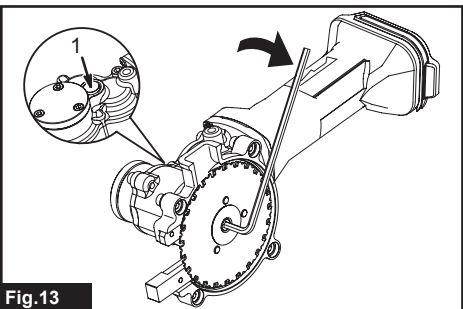
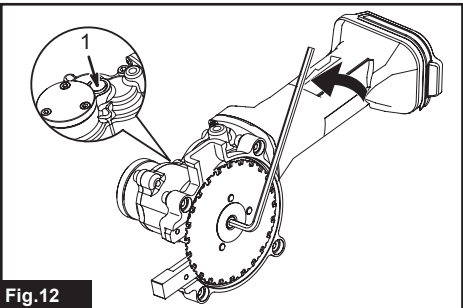
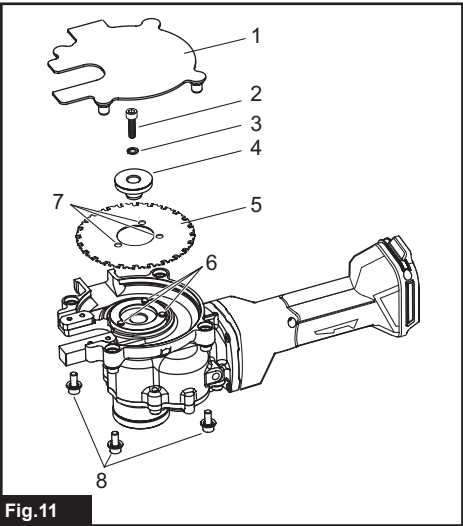
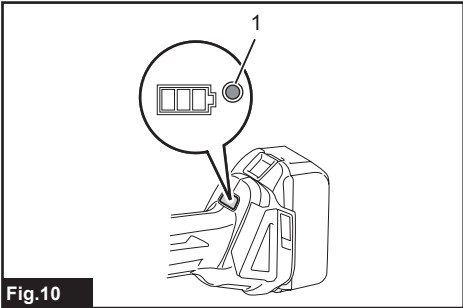
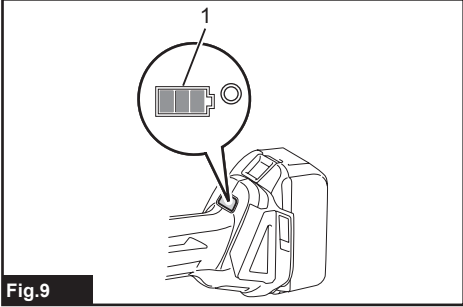
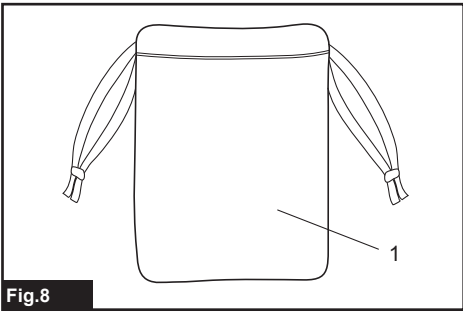
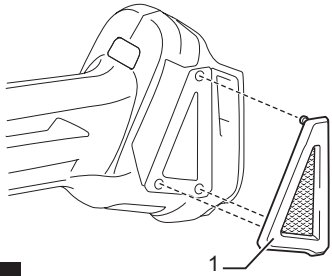

Fig.14





## ENGLISH (Original instructions)

Before installing and operating this machine, read, understand and follow all instructions and operating procedures. Keep this Instruction Manual with the machine.

**Read, understand and follow all safety instructions and operating procedures. If you do not understand the instructions, or if conditions are not correct for proper operation, DO NOT OPERATE THE MACHINE. Consult your supervisor or other responsible person.**

## SPECIFICATIONS

Model:	DSC251
Voltage	D.C. 18 V
Weight	4.0 kg (8.82 lbs)
Dimensions (L x W x H)	471 mm x 137 mm x 139 mm / 18-17/32" x 5-25/64" x 5-15/32" (excluding a handle)
Cutting Capacity of a rebar (620 N/mm <sup>2</sup> / 90,000 psi )	φ10 to φ25 mm (SD490) 3/8" to 1" (Grade 60)
No load speed	2200 min <sup>-1</sup>
External Diameter of Blade	110 mm / 4.3"
Battery cartridge	BL1830B / BL1840B / BL1850B / BL1860B
Charger	DC18RC / DC18RD / DC18RE / DC18SE / DC18SF / DC18SD

- Specifications and design may be subject to change without prior notice.
- Specifications and battery cartridge may differ from country to country.
- The weight may differ depending on the attachment(s), including the battery cartridge. The lightest and heaviest combination, according to EPTA-Procedure 01/2014, are shown in the table.

### WARNING



Read and understand this instruction manual before operating this machine. Failure to follow operating instructions could result in death or serious injury.

### WARNING LABELS RELATED TO SAFETY



Flying debris and loud noise hazards. Wear ear and eye protection.



Moving blade. Keep hands clear while machine is operating. Turn power off before servicing.

## Symbols

The following show the symbols used for the equipment. Be sure that you understand their meaning before use.



Cd  
Ni-MH  
Li-ion

Only for EU countries

Do not dispose of electric equipment or battery pack together with household waste material!

In observance of the European Directives, on Waste Electric and Electronic Equipment and Batteries and Accumulators and Waste Batteries and Accumulators and their implementation in accordance with national laws, electric equipment and batteries and battery pack(s) that have reached the end of their life must be collected separately and returned to an environmentally compatible recycling facility.

## SAVE THESE INSTRUCTIONS

### Meaning of "caution" and "warning" indications

**Caution:** Indicates a potentially hazardous situation which, if not avoided, may result in minor or moderate injury. This is also used to alert against unsafe practices associated with events that could lead to personal injury.

**Warning:** Indicates a potentially hazardous situation which, if not avoided, will result in death or serious injury.

\*\*\* **Makita shall not be responsible for any incidental damages or personal injuries resulting from negligence of Warnings and Safety Instructions contained in the Instruction Manual.**

## Intended use

The tool is intended for cutting rebar.

## Noise

The typical A-weighted noise level determined according to EN60745:

Sound pressure level ( $L_{pA}$ ): 78 dB(A)

Uncertainty (K): 3 dB(A)

**⚠ WARNING: Wear ear protection.**

## Vibration

The vibration total value (tri-axial vector sum) determined according to EN60745:

Work mode: impact tightening of fasteners of the maximum capacity of the tool

Vibration emission ( $a_n$ ): 2.5 m/s<sup>2</sup>

Uncertainty (K): 1.5 m/s<sup>2</sup>

**NOTE:** The declared vibration emission value has been measured in accordance with the standard test method and may be used for comparing one tool with another.

**NOTE:** The declared vibration emission value may also be used in a preliminary assessment of exposure.

**⚠ WARNING:** The vibration emission during actual use of the power tool can differ from the declared emission value depending on the ways in which the tool is used.

**⚠ WARNING:** Be sure to identify safety measures to protect the operator that are based on an estimation of exposure in the actual conditions of use (taking account of all parts of the operating cycle such as the times when the tool is switched off and when it is running idle in addition to the trigger time).

## EC Declaration of Conformity

### For European countries only

The EC declaration of conformity is included as Annex A to this instruction manual.

## IMPORTANT SAFETY INSTRUCTIONS

- The "important safety instructions" described below should always be followed to reduce the risk of a fire, electric shock, and personal injury.
- Before operating the machine, read and carefully follow these instructions.
- This manual should be retained for future reference.

### ⚠ WARNING

- 1. Before use, read this Instruction Manual thoroughly.**
- 2. Use only the charger and battery specified in this Instruction Manual.**
  - Any combination, except that specified in this manual, may cause injury or damage due to explosion.
- 3. Charge properly.**
  - Use this charger only with the rated AC power supply. Do not use booster transformers or voltage generator, or use the charger to supply DC power. Incorrect use may cause overheating and fire.
  - Do not charge the battery at a temperature under 10°C (50°F) or more than 40°C (104°F) as this may cause an explosion or fire.
- 4. Do not short-circuit the pins of the battery. Avoid storing battery in a container with other metal objects such as nails, coins, etc. This may cause overheating, fire and explosion due to short-circuit.**
- 5. Guard against an electric shock.**
  - Do not touch the power plug with a wet or damp hands as this may result in an electric shock.
- 6. Consider the work area environment.**
  - Do not expose the charger and battery to rain or use them in damp or wet locations, as this may cause overheating or electric shock.
  - Keep the work area well lighted. Working where there is insufficient light may cause an accident.
  - Do not use or charge the battery where there are flammable fluids or gases, as this may cause explosion or fire.
- 7. Wear Safety Glasses and Protective Clothing**
  - Always wear eye protection, dust mask, non-skid safety shoes, helmet and any other mandated or necessary protective clothing while using this equipment. Failure to do so may result in injury.
- 8. Prevent unintentional starting.**
  - Ensure the switch is in the off-position before connecting to power source and/or battery pack, picking up or carrying the tool. Carrying power tools with your finger on the switch invites accidents.
- 9. Secure the work.**
  - Use clamps or a vice to hold the work. This frees both hands to properly hold, control, and operate the tool. Failure to properly secure the work may result in injury.

**10. Disconnect the tools power supply, by removing the Battery and engaging the Trigger Switch Lock, whenever one of the following situations occur.**

- The tool is not in use or is being serviced.
  - Any parts, such as a blade, are being replaced.
  - There is a recognised hazard.
- Failure to do so may result in accidental operation and damage or injury.

**11. Only use the specified accessories or attachments.**

- Use only the accessories or attachments described in this Instruction Manual and the Makita catalog. Use of any other accessories or attachments may result in an accident or injury.

**12. Do not expose the battery to fire as it may explode or generate poisonous substances.**

**13. Under conditions of abuse, liquid may be ejected from the battery; avoid contact.**

- If contact accidentally occurs, flush with clear water.
- If liquid contacts eyes, flush with clear water and seek immediate medical help as it may result in loss of eyesight.

**14. If operating time has reduced very significantly, stop operating immediately. There is a risk of overheating which may result in burns and even an explosion.**

**⚠ CAUTION**

**1. Work area safety**

- Keep work area clean and well lit. Cluttered or dark areas invite accidents.

**2. Keep Children and bystanders away while operating a power tool. Distractions can cause you to lose control.**

**3. Store idle power tools correctly.**

- Store idle power tools out of the reach of children and do not allow persons unfamiliar with the power tool or these instructions to operate the power tool. Power tools are dangerous in the hands of untrained users.
- Do not store the tool and battery in locations where the temperature may reach or exceed 50°C (122°F), such as a metal box or car in summer. It may shorten the battery service life or result in smoke and fire.

**4. Do not force power tools.**

- Use the tool at the proper speed and for which the tool was designed. Cutting too fast may result in damage to the tool or personal injury.
- Do not use the tool in a way that could cause the motor to lock. It may result in smoke or fire.

**5. Use the power tool for the right application.**

- Use the power tool, its attachments and blades in accordance with these instructions, taking into account the working conditions and the work to be performed. Do not use for a big tool operation. Using for applications that are different from those intended may result in personal injury.

**6. Dress properly.**

- Do not wear loose clothing or jewellery. Keep your hair, clothing and gloves away from moving parts. Loose clothes, jewelry or long hair can be caught in moving parts.
- Wear rubber gloves and non-skid safety shoes when operating a power tool outdoors. Slippery gloves or shoes may result in a personal injury.

**7. Do not abuse a cord of charger.**

- Never use the cord for carrying, pulling or unplugging the power tool.
- Keep cord away from heat, oil, sharp edges or moving parts.
- Make sure a cord is located where it will not be stepped on, tripped over, or otherwise subjected to damage or stress. Damaged or entangled cords increase the risk of electric shock or fire.

**8. Do not overreach.**

- Keep proper footing and balance at all times. This enables better control of the power tool in unexpected situations.

**9. Maintain power tools.**

- Keep cutting tools sharp and clean. Properly maintained cutting tools with sharp cutting edges are less likely to bind and are easier to control. Damaged blades may cause personal injury.
- Keep handles dry, clean and free from oil and grease. Slippery handles may result in personal injury.
- Check power cord of the charger regularly. Damaged cord will increase risk of electric shock or short circuit resulting in fire.

**10. Remove any adjusting key or wrench before turning the power tool on.**

- A wrench or key left attached to a rotating part of the power tool may result in personal injury.

**11. When charging outdoors, use a cabtyre cable or a cabtyre extension cord.**

- Use only the accessories or attachments described in this Instruction Manual and the Makita catalog. Use of any other accessories or attachments may result in an accident or injury.

**12. Stay alert, watch what you are doing and use common sense when operating a power tool.**

- Do not use a power tool while you are tired or under the influence of drugs, alcohol or medication. A moment of inattention while operating power tools may result in serious personal injury.

**13. Check for damaged parts before use.**

- Check safety covers and other parts that may affect the tools function for breakage or damage. If damaged, replace or repair before use.
- Check for misalignment or binding of moving parts, breakage of parts and any other condition that may affect the power tool's operation. If damaged, have the power tool repaired before use. Many accidents are caused by poorly maintained power tools.
- Do not use damaged extension cord. If damaged replace it before use. Use of damaged extension cord will increase risk of electric shock or short circuit resulting in fire.

- Do not use the charger if the power cord or power plug is damaged or if it is dropped or it is damaged in any way. A damaged charger will increase risk of electric shock or short circuit resulting in fire.
  - Do not use a power tool if the switch doesn't turn it on and off. Any power tool that cannot be controlled with the switch is dangerous and must be repaired.
  - Follow instructions for lubricating and changing accessories.
  - Disconnect the battery from the power tool before making any adjustment or changing accessories. Such preventive safety measures reduce the risk of starting the power tool accidentally.
- 14. Have your power tool serviced by a qualified repair person using only identical replacement parts. This will ensure that the safety of the power tool is maintained.**
- Do not disassemble or modify the battery and charger.
  - This power tool is designed in conformity with safety regulations. Do not modify a power tool.
  - Have your power tool serviced if it overheats or if any other unusual symptoms are observed.
  - Do not permit an unqualified person to repair the tool as this may compromise the tool safety and result in accident and personal injury.
- 15. Do not operate power tools in explosive atmospheres, such as in the presence of flammable liquids, gases or dust.** Power tools create sparks which may ignite the dust or fumes.

#### Electrical Safety

- 1. Power tool plugs must match the outlet. Never modify the plug in any way. Do not use any adapter plugs with earthed (grounded) power tools.** Unmodified plugs and matching outlets will reduce risk of electric shock.
- 2. Avoid body contact with earthed or grounded surfaces such as pipes, radiators, ranges and refrigerators.** There is an increased risk of electric shock if your body is earthed or grounded.
- 3. Do not expose power tools to rain or wet conditions.** Water entering a power tool will increase the risk of electric shock.
- 4. Do not abuse the cord. Never use the cord for carrying, pulling or unplugging the power tool. Keep cord away from heat, oil, sharp edges or moving parts.** Damaged or entangled cords increase the risk of electric shock.
- 5. When operating a power tool outdoors, use an extension cord suitable for outdoor use.** Use of a cord suitable for outdoor use reduces the risk of electric shock.
- 6. If operating a power tool in a damp location is unavoidable, use a residual current device (RCD) protected supply.** Use of an RCD reduces the risk of electric shock.

#### Personal Safety

- 1. Use personal protective equipment. Always wear eye protection.** Protective equipment such as dust mask, non-skid safety shoes, hard hat, or hearing protection used for appropriate conditions will reduce personal injuries.

- 2. If devices are provided for the connection of dust extraction and collection facilities, ensure these are connected and properly used.** Use of dust collection can reduce dust-related hazards.
- 3. Always wear protective goggles to protect your eyes from injury when using power tools. The goggles must comply with ANSI Z87.1 in the USA, EN 166 in Europe, or AS/NZS 1336 in Australia/New Zealand. In Australia/New Zealand, it is legally required to wear a face shield to protect your face, too.**

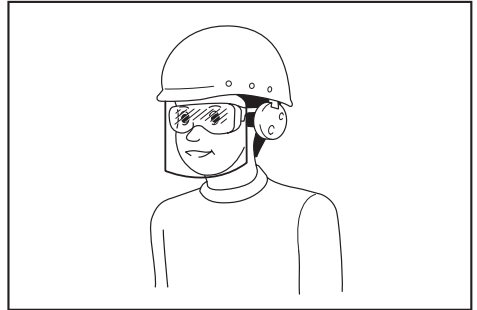

It is an employer's responsibility to enforce the use of appropriate safety protective equipments by the tool operators and by other persons in the immediate working area.

#### Power tool use and care

- 1. Do not force the power tool. Use the correct power tool for your application.** The correct power tool will do the job better and safer at the rate for which it was designed.
- 2. Do not use the power tool if the switch does not turn it on and off.** Any power tool that cannot be controlled with the switch is dangerous and must be repaired.
- 3. Disconnect the plug from the power source and/or the battery pack from the power tool before making any adjustments, changing accessories, or storing power tools.** Such preventive safety measures reduce the risk of starting the power tool accidentally.
- 4. Use the power tool, accessories and tool bits etc. in accordance with these instructions, taking into account the working conditions and the work to be performed.** Use of the power tool for operations different from those intended could result in a hazardous situation.

#### Battery tool use and care

- 1. Recharge only with the charger specified by the manufacturer.** A charger that is suitable for one type of battery pack may create a risk of fire when used with another battery pack.
- 2. Use power tools only with specifically designated battery packs.** Use of any other battery packs may create a risk of injury and fire.
- 3. When battery pack is not in use, keep it away from other metal objects, like paper clips, coins, keys, nails, screws or other small metal objects, that can make a connection from one terminal to another.** Shorting the battery terminals together may cause burns or a fire.

4. **Under abusive conditions, liquid may be ejected from the battery; avoid contact. If contact accidentally occurs, flush with water. If liquid contacts eyes, additionally seek medical help.** Liquid ejected from the battery may cause irritation or burns.

### ⚠ CAUTION

1. **Hold the tool securely while it is in use.**
  - If the tool is not held securely, you may be injured.
2. **Keep your hands and face away from the moving parts.**
  - They may cause an injury.
3. **Release the Switch immediately to stop operation when the tool is out of order or makes an abnormal sound during use.**

**Have it inspected and repaired by an authorized service center.**

  - Failure to do so may result in damage or injury.
4. **If you drop or strike the tool, check carefully that the body is not damaged, cracked, or deformed.**
  - Any such damage could cause injury.
5. **Do not short the battery. A battery short can cause a large current flow, overheating, possible burns and even a breakdown.**
  - Do not touch the terminals with any conductive materials.
  - Avoid storing battery in a container with other metal objects such as nails, coins, etc.
  - Do not expose battery to water or rain.
  - Do not cut the cord.
6. Do not operate the tool or charge the battery in explosive atmospheres, such as in the presence of lacquer, paint, benzine, thinner, gasoline, gasses or adhesive. This may cause an explosion or fire.
7. Do not charge the battery on paper, cardboard, cloth, cushions, mats, carpets, vinyl or in the presence of dust. This may cause fire.
8. Do not expose the Charger to water or metal items that can short out the charging terminals.
9. Do not use charger for any other purpose than charging the battery.
10. Make sure tipped saw blades have no chips or cracks before using the tool.
11. Do not use water or cutting oil when cutting.
12. Use only Makita genuine tipped saw.
13. Do not leave the tool on the floor with switch locked on. The tool will run continuously and it may cause personal injury.
14. Do not operate the tool close to flammable and fragile items or personnel not necessary to the operation. During cutting hot debris and sparks will be ejected from the tool which may cause damage to the surroundings, fire or personal injury.
15. Do not cut concrete. It causes damage to the tool and may result in personal injury.
16. Check for the presence of people on the ground during operation in an elevated place. Any materials or tools dropped may cause an accident.

17. If during charging, there is an abnormal generation of heat, stop charging immediately by disconnecting the battery. Continuing charging may cause smoke, fire or explosion.
18. Do not allow anything to cover or clog the motor vents.
  - This may cause the motor to overheat.
19. When using an extension cord with the charger, it is recommended to use a cord with the cross section below and with a length as short as possible. For charging outdoors, use a cord rated for outdoor use.

Relation between usable cord thickness and maximum length

Cord size (Nominal cross sectional area of conductor)	Maximum cord length
0.75 mm <sup>2</sup>	20 m
1.25 mm <sup>2</sup>	30 m

## WARNING FOR USING TIPPED SAW

### Work area safety

1. Ensure the Dust Bag is fixed correctly. Without the Dust Bag, when Tipped Saw Blades are damaged, pieces of the blades fly off and can cause serious personal injury.
2. Keep bystanders away from operations. Even with the Dust Bag fitted, damaged blades or hot debris can fly out of the bag, resulting in serious personal injury.
3. Sparking may occur when cutting with Tipped Saw Blades. Do not use the tool where there is the risk of fire or explosion.
4. Cutting with Tipped Saw Blades is noisy. Consider the work area environment.

### Dress and protective equipment

5. Wear protective equipment; safety glasses, safety shoes, dust mask and helmet. Even with the Dust Bag fitted, damaged blades or hot debris can fly out of the cover, resulting in personal injury.
6. Dress properly. Do not wear a tie, loose clothing or knit gloves. Keep hair covered with a hair cover or a cap to be away from rotating blades.

### Before use

7. Ensure that Tipped Saw Blades are not deformed, chipped, cracked or worn-out. Do not use a Tipped Saw if any damage or wear is found. Cutting under such conditions may cause further damage to the blades and serious personal injury.
8. Do not use the Tipped Saw for any application other than that stated in the tool specification. Using the Tipped Saw for other applications can cause excessive wear, detachment of blades, low cutting performance and abnormal generation of heat, resulting in damage to the blades and serious personal injury.

### Tipped saw replacement

- When replacing the Tipped Saw, ensure that the battery is removed from the tool to prevent accidental operation and personal injury.
- Ensure there is no one in the surroundings before operation and no abnormal sounds or abnormal vibrations occur when operating. Operating with abnormal sounds or abnormal vibrations can damage the blades resulting in serious personal injury.

### During operation

- Do not use the Tipped Saw for any purpose other than cutting. Do not subject the blades to damage or stress. It can break the blades resulting in serious personal injury.
- Hold the material firmly, in a vice or similar, so that it cannot move when cutting. If the material moves, the operation becomes unstable and cannot be controlled, resulting in damage to the blades and possible serious personal injury.
- Start cutting only after the Tipped Saw has reached maximum speed. If the Tipped Saw is set against the material before the motor is started, the blades will be overloaded and damaged, resulting in possible serious personal injury.
- Do not cut in zigzags, curves, diagonals, or use the side of the blade to prise or for any other purpose.
- If during cutting, there is an abnormal sound, abnormal vibration, or if the cutting parts are badly worn, stop operation.  
Continuing the operation under such conditions will damage the Tipped Saw blades with the result that chips may be ejected causing serious personal injury.
- Continuous operation makes the Tipped Saw blades hot and reduces the cutting performances.

### Maintenance

- If there is deformation, a crack or damage on the Tipped Saw, stop the operation. Continuing the operation under such conditions will further damage the Tipped Saw which may break up. Ejected broken parts can cause serious personal injury.
- Only keep and use Tipped Saws that are in good condition and the blades sharp and clean.

**⚠WARNING:** Always wear protective equipment; safety glasses, safety shoes, dust mask and helmet.

**⚠WARNING:** Use only Makita supplied Tipped Saw. Using non Makita parts may damage the tool and can result in serious accident or injury.

## Important safety instructions for battery cartridge

- Before using battery cartridge, read all instructions and cautionary markings on (1) battery charger, (2) battery, and (3) product using battery.**
- Do not disassemble battery cartridge.**
- If operating time has become excessively shorter, stop operating immediately. It may result in a risk of overheating, possible burns and even an explosion.**
- If electrolyte gets into your eyes, rinse them out with clear water and seek medical attention right away. It may result in loss of your eyesight.**
- Do not short the battery cartridge:**
  - Do not touch the terminals with any conductive material.**
  - Avoid storing battery cartridge in a container with other metal objects such as nails, coins, etc.**
  - Do not expose battery cartridge to water or rain.**

**A battery short can cause a large current flow, overheating, possible burns and even a breakdown.**

- Do not store the tool and battery cartridge in locations where the temperature may reach or exceed 50 °C (122 °F).**
- Do not incinerate the battery cartridge even if it is severely damaged or is completely worn out. The battery cartridge can explode in a fire.**
- Be careful not to drop or strike battery.**
- Do not use a damaged battery.**
- The contained lithium-ion batteries are subject to the Dangerous Goods Legislation requirements.**

For commercial transports e.g. by third parties, forwarding agents, special requirement on packaging and labeling must be observed.

For preparation of the item being shipped, consulting an expert for hazardous material is required. Please also observe possibly more detailed national regulations.

Tape or mask off open contacts and pack up the battery in such a manner that it cannot move around in the packaging.

- Follow your local regulations relating to disposal of battery.**

## SAVE THESE INSTRUCTIONS.

**⚠CAUTION:** Only use genuine Makita batteries. Use of non-genuine Makita batteries, or batteries that have been altered, may result in the battery bursting causing fires, personal injury and damage. It will also void the Makita warranty for the Makita tool and charger.



## Tips for maintaining maximum battery life

1. Charge the battery cartridge before completely discharged. Always stop tool operation and charge the battery cartridge when you notice less tool power.
2. Never recharge a fully charged battery cartridge. Overcharging shortens the battery service life.
3. Charge the battery cartridge with room temperature at 10 °C - 40 °C (50 °F - 104 °F). Let a hot battery cartridge cool down before charging it.
4. Charge the battery cartridge if you do not use it for a long period (more than six months).

## PART NAMES

- Fig.1: 1. Battery 2. Motor 3. Dust Bag Holder  
4. Outlet 5. Guide 6. Tipped Saw 7. Handle  
8. Lock Button 9. Switch

## Installing or removing battery cartridge

**CAUTION:** Always be sure that the tool is switched off and the battery cartridge is removed before adjusting or checking function on the tool.

**CAUTION:** Always switch off the tool before installing or removing of the battery cartridge.

**CAUTION:** Hold the tool and the battery cartridge firmly when installing or removing battery cartridge. Failure to hold the tool and the battery cartridge firmly may cause them to slip off your hands and result in damage to the tool and battery cartridge and a personal injury.

- Fig.2: 1. Button 2. Red indicator 3. Battery cartridge

To remove the battery cartridge, slide it from the tool while sliding the button on the front of the cartridge.

To install the battery cartridge, align the tongue on the battery cartridge with the groove in the housing and slip it into place. Insert it all the way until it locks in place with a little click. If you can see the red indicator on the upper side of the button, it is not locked completely.

**CAUTION:** Always install the battery cartridge fully until the red indicator cannot be seen. If not, it may accidentally fall out of the tool, causing injury to you or someone around you.

**CAUTION:** Do not install the battery cartridge forcibly. If the cartridge does not slide in easily, it is not being inserted correctly.

## Battery protection system (Lithium-ion battery with star marking)

- Fig.3: 1. Star marking

Lithium-ion batteries with a star marking are equipped with a protection system. This system automatically cuts off power to the tool to extend battery life. The tool will automatically stop during operation if the tool and/or battery are placed under one of the following conditions:

### Overloaded:

The tool is operated in a manner that causes it to draw an abnormally high current. In this situation, release the trigger switch on the tool and stop the application that caused the tool to become overloaded. Then pull the trigger switch again to restart. If the tool does not start, the battery is overheated. In this situation, let the battery cool before pulling the trigger switch again.

### Low battery voltage:

The remaining battery capacity is too low and the tool will not operate. In this situation, remove and recharge the battery.

## Indicating the remaining battery capacity

Only for battery cartridges with the indicator

- Fig.4: 1. Indicator lamps 2. Check button

Press the check button on the battery cartridge to indicate the remaining battery capacity. The indicator lamps light up for a few seconds.

Indicator lamps			Remaining capacity
Lighted	Off	Blinking	
■ ■ ■ ■			75% to 100%
■ ■ ■ □			50% to 75%
■ ■ □ □			25% to 50%
■ □ □ □			0% to 25%
▣ □ □ □			Charge the battery.
■ ■ □ □			The battery may have malfunctioned.
□ □ ■ ■			

**NOTE:** Depending on the conditions of use and the ambient temperature, the indication may differ slightly from the actual capacity.

# OPERATING PROCEDURE

**⚠ WARNING:** Before the battery is inserted into the tool, ensure that the Switch is at the "O" position and the Switch is off.

**⚠ CAUTION:** Push the Lock Button and ensure that the Button comes up when it is released. If the Lock Button will not come up when it is released, the Tipped Saw will be prevented from rotating when the tool is operated resulting in damage to parts and the motor to burn out.

**⚠ CAUTION:** Slide the Switch to the "I" position and ensure it stays there and does not move. Then push down on the rear of the Switch to ensure that the Switch moves to the "O" position automatically.

**⚠ CAUTION:** Ensure that the bolts retaining the Tipped Saw Cover and all other bolts are tightened firmly.

- Fig. 5: 1. Handle Position (parallel / left side) 2. Lock Button 3. Handle Position (parallel / right side) 4. Switch 5. Handle Position (vertical / upper side)

## Operation

- Fig. 6: 1. Guide 2. Rebar

- Fig. 7: 1. Rebar 2. Guide

1. Screw the Handle into threaded hole at the vertical or parallel position for easier operation.
2. Ensure that the Switch is at "O" position.

**⚠ CAUTION:** As a safety function of this tool, the Motor cannot be energised when the battery is inserted with the Switch at "I" position. For further safety, please note that the battery should be inserted with the Switch at "O" position.

3. Insert the battery into the tool.
4. Slide the Switch to "I" position. The motor is on. Then push down on the forward end of the Switch to lock it for operating continuously.

**⚠ WARNING:** Do not touch the rotating parts as they can cause serious injury.

5. Position the Guide in the opening against the rebar.  
Then push the tool forward slowly to start to cut the rebar.

**⚠ CAUTION:** When cutting, both at the beginning and near the end, slow down the tool's forward (cutting) movement. A fast cutting action, at these times, will damage the Tipped Saw blades and can cause injury from flying debris.

**⚠ CAUTION:** Hold the tool firmly so that it does not shake when cutting. Cutting with the tool shaking will shorten the life of the Tipped Saw and damage the blades.

**⚠ CAUTION:** Position the tool so it is at 90 degrees to rebar to be cut. If the tool is not at 90 degrees to the rebar, it can cause shaking and overload the tool.

**⚠ CAUTION:** Do not start cutting immediately after the motor is switched on. Allow the Tipped Saw to reach full speed before beginning to cut.

**⚠ CAUTION:** Do not remove the battery when the motor is switched on. Doing so can cause damage to the motor's electronics.

6. After finishing the cut, push down on the rear end of the Switch which will cause the Switch to move to the "O" position and turn off the motor.

**⚠ CAUTION:** This tool is designed to cut rebar. Please contact the manufacturer or your local dealer if you want to cut other materials. Cutting other materials will damage the Tipped Saw blades.

## Caution when cutting

1. Ensure that the Tipped Saw blade is well away from the material to be cut before switching on.
2. Slow down the forward (cutting) movement of the tool when approaching the end of the cut. This is especially important when the piece to be cut is less than 50 mm in length. The piece cut off can strike the Tipped Saw blades, damaging them and cause serious injury.
3. When the Tipped Saw blades become blunt or chipped, replace the blade. Continuing to use it in this condition will overload the tool.
4. If the material moves or shakes, when being cut, stop the operation and properly secure the material.
5. Do not hold by hand the material to be cut. Doing so may result in personal injury.
6. Do not cut rebar that in size or hardness exceeds the cutting capacity of the tool.

## Replace the Tipped Saw when any of the below occurs

1. Warning Lamp (red) blinks frequently even though the battery is fully charged.
2. The Tipped Saw blades are chipped or worn.
3. The cutting speed is very slow.
4. The surface of the cut piece is discolored by heat.

**NOTE:** Tipped Saw blades cannot be resharpened.



## How to fit the Dust Bag

### ► Fig.8: 1. Dust Bag

1. Place the open end of the Dust Bag over the Dust Bag Holder and secure in place with the draw strings.
2. Give the bag a sharp tug to ensure it is properly secured.





**⚠ CAUTION:** The Dust Bag is made from non-flammable material but very hot debris, such as that produced when cutting with a worn Tipped Saw blade, can melt the material. Be aware of this possibility when using the Dust Bag.

## Battery Indicator function

### ► Fig.9: 1. Battery Indicator

When you turn the tool on, the battery indicator shows the remaining battery capacity. (see table 1)

Table 1



Battery indicator status	Remaining battery capacity
■:On □:Off ◐:Blinking	
	50 %-100 %
	20 %-50 %
	0 %-20 %
	Charge the battery

## Automatic speed change function

### ► Fig.10: 1. Mode Indicator

The tool has 'high speed mode' and 'high torque mode'. It will select the operating mode automatically, according to the work load. When the mode indicator lights up during operation, the tool is in high torque mode. (see table 2)

Table 2

Mode indicator status	Operation mode
	High speed mode
	High torque mode

## Tool / battery protection function

The tool will automatically stop during operation if the tool or battery is placed under one of the following conditions:

- The tool is overloaded
- The tool overheats
- The battery capacity is not enough

If the tool is repeatedly operated under these conditions, the protection system will lock the tool.

## Overload protection

If the tool is overloaded during cutting, it will automatically stop. In this situation, turn the tool off and remove the cause of the overload then restart the tool.

## Protection lock

When the protection system works repeatedly, the tool will lock and the battery indicator shows the state as table 3.

Table 3

Battery indicator	■:On □:Off ◐:Blinking
	Protection lock works

## Overheat protection for tool

When the tool is overheated, the tool stops automatically and the battery indicator shows the state as table 4.

In this situation, let the tool cool before turning the tool on again.

Table 4

Battery indicator	■:On □:Off ◐:Blinking
	Tool is overheated

## Overdischarge protection

When the battery capacity is not enough, the tool stops automatically. In this case, remove the battery from the tool and charge the battery.

## TIPPED SAW REPLACEMENT PROCEDURE

**⚠ WARNING:** Switch off the tool and remove the battery before replacing the blade, to prevent accidental operation resulting in serious personal injury.

- Fig.11: 1. Tipped Saw Cover 2. Bolt 3. Washer  
4. Tipped Saw Guide 5. Tipped Saw 6. Pin  
7. Hole 8. Tipped Saw Cover Retaining Bolt

## How to remove the Tipped Saw

### Remove the Tipped Saw

► Fig.12: 1. Push (Lock Button)

1. Remove the Tipped Saw Cover Retaining Bolts (4 pieces) with a hexagonal wrench.
2. Remove the Tipped Saw Cover.
3. Insert a hexagonal wrench into the bolt retaining the Tipped Saw Guide.
4. Push in the Lock Button and using the hexagonal wrench as a handle, rotate the Tipped Saw blade until it is prevented from further rotation by the Lock Button.

**CAUTION:** Ensure that the Lock Button is completely pushed in. If not, the hexagonal wrench can rotate and may cause personal injury.

5. With the Tipped Saw locked, turn the hexagonal wrench counterclockwise to loosen and remove the bolt and washer.
6. Remove the Tipped Saw Guide and the Tipped Saw.

## How to replace the Tipped Saw

**CAUTION:** Use only Makita supplied Tipped Saw. If reusing a Tipped Saw, ensure it is not worn, chipped or damaged.

**CAUTION:** Use only a Tipped Saw with three holes which fit the pins on the output shaft of the tool. Other type of saws cannot be used.

**CAUTION:** Install a Tipped Saw in the correct direction. If incorrect, the three pins do not fit the hole properly.

**CAUTION:** Clean and remove all debris and dirt from the Tipped Saw and parts. Debris and dirt can unbalance the Tipped Saw making it wobble during cutting.

### Replace the Tipped Saw

► Fig.13: 1. Push (Lock Button)

1. Fit the Tipped Saw over the Output Shaft. Make sure that the three pins on the Output Shaft fit in the holes on the Tipped Saw.
2. Replace the Tipped Saw Guide.
3. Replace the Bolt and Washer.
4. Push in the Lock Button completely to prevent the Tipped Saw rotating and tighten the Bolt with the hexagonal wrench.

**CAUTION:** Ensure that the Lock Button is completely pushed in. If not, the hexagonal wrench can rotate and may cause personal injury.

5. Replace the Tipped Saw Cover.
6. Tighten the Tipped Saw Cover Retaining Bolts (4 pieces) with a hexagonal wrench.

## MAINTENANCE

**CAUTION:** Always ensure that the tool is switched off and the battery is removed before attempting to perform inspection or maintenance.

**NOTICE:** Never use gasoline, benzine, thinner, alcohol or the like. Discoloration, deformation or cracks may result.

► Fig.14: 1. Dust Cover

Remove the Dust Cover from the air vent and clean it for proper air circulation.

**CAUTION:** Clean the Dust Cover when it becomes clogged. Continuing operation with a clogged dust cover may damage the tool.

## FRANÇAIS (Instructions originales)

Avant d'installer et d'utiliser cet appareil, veuillez lire, comprendre et respecter toutes les instructions et procédures de fonctionnement. Conservez ce manuel d'instructions avec l'appareil.

**Veuillez lire, comprendre et respecter toutes les consignes de sécurité et procédures de fonctionnement. Si vous ne comprenez pas les instructions ou si les conditions nécessaires au bon fonctionnement ne sont pas respectées, N'UTILISEZ PAS L'APPAREIL. Consultez votre responsable ou toute autre personne en charge.**

## SPÉCIFICATIONS

Modèle :	DSC251
Tension	18 V CC
Poids	4,0 kg (8,82 lb)
Dimensions (L x l x h)	471 mm x 137 mm x 139 mm / 18-17/32" x 5-25/64" x 5-15/32" (hors poignée)
Capacité de coupe d'une barre d'armature (620 N/mm <sup>2</sup> / 90 000 psi)	φ10 à φ25 mm (SD490) 3/8" à 1" (Grade 60)
Vitesse à vide	2200 min <sup>-1</sup>
Diamètre extérieur de la lame	110 mm / 4,3"
Batterie	BL1830B / BL1840B / BL1850B / BL1860B
Chargeur	DC18RC / DC18RD / DC18RE / DC18SE / DC18SF / DC18SD

- Les spécifications et la conception peuvent être modifiées sans préavis.
- Les spécifications et la batterie peuvent être différentes suivant les pays.
- Le poids peut varier en fonction du ou des accessoires, y compris la batterie. L'ensemble le plus léger et l'ensemble le plus lourd sont indiqués dans le tableau, conformément à la procédure EPTA 01/2014.

### AVERTISSEMENT



Veuillez lire et comprendre le contenu de ce manuel d'instructions avant d'utiliser cet appareil. Le non-respect des instructions d'utilisation peut entraîner la mort ou des blessures graves.

### ÉTIQUETTES D'AVERTISSEMENT RELATIVES À LA SÉCURITÉ



Risques de projection de débris et de bruit fort. Portez un serre-tête antibruit et une protection oculaire.



Lame mobile. Éloignez les mains de l'appareil pendant son fonctionnement. Mettez hors tension avant d'effectuer l'entretien.

### Symboles

Les symboles suivants sont utilisés pour cet équipement. Veuillez à bien comprendre leur signification avant l'utilisation.



Cd  
Ni-MH  
Li-ion

Uniquement pour les pays de l'UE  
Ne jetez pas l'équipement électrique ou la batterie avec les ordures ménagères !  
Dans le respect des directives européennes relatives à la gestion des déchets d'équipements électriques et électroniques et des déchets de piles et accumulateurs, les équipements électroniques et les piles et batteries usagées doivent être collectés séparément et traités dans un centre de recyclage respectueux de l'environnement conformément aux lois nationales en vigueur.

# CONSERVEZ CES INSTRUCTIONS

## Signification des indications « attention » et « avertissement »

**Attention :** Indique une situation potentiellement dangereuse qui, si elle n'est pas évitée, peut entraîner des blessures légères ou modérées. Cette indication permet également de mettre en garde contre les pratiques dangereuses associées à des situations susceptibles d'occasionner des blessures corporelles.

**Avertissement :** Indique une situation potentiellement dangereuse qui, si elle n'est pas évitée, peut entraîner la mort ou des blessures graves.

**\*\*\* Makita n'est responsable d'aucun dommage indirect ou blessure corporelle résultant d'une négligence des avertissements et des consignes de sécurité contenus dans le manuel d'instructions.**

## Utilisations

L'outil est conçu pour la coupe de barres d'armature.

## Bruit

Niveau de bruit pondéré A typique, déterminé selon EN60745 :

Niveau de pression sonore ( $L_{pA}$ ) : 78 dB (A)

Incertitude (K) : 3 dB (A)

**AVERTISSEMENT :** Portez un serre-tête antibruit.

## Vibrations

Valeur totale de vibrations (somme de vecteur triaxial) déterminée selon EN60745 :

Mode de travail : serrage avec impact de vis ou boulon ne dépassant pas la capacité maximale de l'outil

Emission de vibrations ( $a_{h1}$ ) : 2,5 m/s<sup>2</sup>

Incertitude (K) : 1,5 m/s<sup>2</sup>

**NOTE :** La valeur d'émission de vibrations déclarée a été mesurée conformément à la méthode de test standard et peut être utilisée pour comparer les outils entre eux.

**NOTE :** La valeur d'émission de vibrations déclarée peut aussi être utilisée pour l'évaluation préliminaire de l'exposition.

**AVERTISSEMENT :** L'émission de vibrations lors de l'usage réel de l'outil électrique peut être différente de la valeur d'émission déclarée, suivant la façon dont l'outil est utilisé.

**AVERTISSEMENT :** Les mesures de sécurité à prendre pour protéger l'utilisateur doivent être basées sur une estimation de l'exposition dans des conditions réelles d'utilisation (en tenant compte de toutes les composantes du cycle d'utilisation, comme par exemple le moment de sa mise hors tension, lorsqu'il tourne à vide et le moment de son déclenchement).

## Déclaration de conformité CE

### Pour les pays européens uniquement

La déclaration de conformité CE figure à l'Annexe A de ce manuel d'instructions.

## CONSIGNES DE SÉCURITÉ IMPORTANTES

- Les « consignes de sécurité importantes » décrites ci-dessous doivent toujours être suivies pour réduire le risque d'incendie, d'électrocution et de blessures corporelles.
- Avant d'utiliser l'appareil, lisez et respectez attentivement les instructions.
- Ce manuel doit être conservé pour référence ultérieure.

### AVERTISSEMENT

1. **Veillez lire attentivement ce manuel d'instructions avant l'utilisation.**
2. **Utilisez uniquement le chargeur et la batterie spécifiés dans ce manuel d'instructions.**
  - Toute combinaison, à l'exception de celles spécifiées dans ce manuel, peut provoquer des blessures ou des dommages dus à une explosion.
3. **Rechargez correctement.**
  - Utilisez ce chargeur uniquement avec l'alimentation secteur nominale. N'utilisez pas de transformateur survolteur ou de générateur de véhicule, ou n'utilisez pas le chargeur pour alimenter en courant continu. Une mauvaise utilisation peut provoquer une surchauffe et un incendie.
  - Ne rechargez pas la batterie à une température inférieure à 10 °C (50 °F) ou supérieure à 40 °C (104 °F), car cela pourrait provoquer une explosion ou un incendie.
4. **Ne court-circuitez pas les broches de la batterie. Évitez de ranger la batterie dans un conteneur avec d'autres objets métalliques, tels que des clous, des pièces de monnaie, etc. Cela pourrait provoquer une surchauffe, un incendie ou une explosion en raison d'un court-circuit.**
5. **Protégez-vous contre les électrocutions.**
  - Ne touchez pas la fiche d'alimentation avec les mains mouillées ou humides, car cela peut entraîner une électrocution.
6. **Faites attention à l'environnement de la zone de travail.**
  - N'exposez pas le chargeur et la batterie à la pluie ou ne les utilisez pas dans un endroit humide ou mouillé, car cela peut provoquer une surchauffe ou une électrocution.
  - Conservez la zone de travail bien éclairée. Travailler dans un endroit où l'éclairage est insuffisant peut provoquer un accident.

- N'utilisez pas ou ne rechargez pas la batterie dans un endroit exposé à des gaz ou des liquides inflammables, car cela peut provoquer une explosion ou un incendie.
7. **Portez des lunettes de protection et des vêtements de protection.**
    - Portez toujours des lunettes de protection, un masque contre les poussières, des chaussures de sécurité antidérapantes, un casque et tout autre vêtement de protection obligatoire ou nécessaire lors de l'utilisation de cet équipement. Dans le cas contraire, il existe un risque de blessures.
  8. **Évitez tout démarrage involontaire.**
    - Assurez-vous que l'interrupteur est en position arrêté avant de brancher l'outil sur une source d'alimentation et/ou sur la batterie, de le ramasser ou de le porter. Porter des outils électriques en ayant le doigt sur l'interrupteur est source d'accidents.
  9. **Sécurisez le travail.**
    - Utilisez des serre-joints ou un étau pour maintenir la pièce de travail. Cela permet de libérer les deux mains pour tenir, contrôler et utiliser l'outil correctement. Le non-respect de cette consigne peut entraîner des blessures.
  10. **Débranchez l'alimentation des outils, en retirant la batterie et en verrouillant la gâchette, dans les cas suivants.**
    - Non-utilisation ou entretien de l'outil.
    - Remplacement de l'une des pièces, comme une lame.
    - Présence d'un risque avéré.

Le non-respect de cette consigne peut entraîner un fonctionnement accidentel et des dommages ou des blessures.
  11. **Utilisez uniquement les pièces ou accessoires spécifiés.**
    - Utilisez uniquement les pièces ou les accessoires décrits dans ce manuel d'instructions et dans le catalogue de Makita. L'utilisation de tout autre accessoire ou pièce peut provoquer un accident ou des blessures.
  12. **N'exposez pas la batterie au feu, car elle pourrait exploser ou produire des substances toxiques.**
  13. **Si la batterie est soumise à des conditions d'utilisation excessives, du liquide peut s'en échapper. Évitez tout contact avec ce liquide.**
    - En cas de contact accidentel, rincez à l'eau claire.
    - En cas de contact du liquide avec les yeux, rincez à l'eau claire et consultez immédiatement un médecin, car cela peut entraîner la perte de la vue.
  14. **Cessez immédiatement l'utilisation si le temps de fonctionnement a diminué de manière significative. Il existe un risque de surchauffe pouvant causer des brûlures, voire une explosion.**
2. **Maintenez les enfants et les personnes présentes à l'écart pendant l'utilisation de l'outil électrique. Les distractions peuvent vous faire perdre le contrôle de l'outil.**
  3. **Rangez correctement les outils électriques non utilisés.**
    - Rangez les outils électriques non utilisés hors de la portée des enfants et ne permettez pas à des personnes ne connaissant pas l'outil électrique ou ces instructions d'utiliser l'outil. Les outils électriques sont dangereux dans les mains d'utilisateurs inexpérimentés.
    - Ne rangez pas l'outil et la batterie dans un endroit où la température risque d'atteindre ou de dépasser 50 °C (122 °F), tel qu'une boîte métallique ou dans une voiture en été.

Cela peut réduire la durée de service de la batterie ou provoquer de la fumée et un incendie.
  4. **Ne forcez pas les outils électriques.**
    - Utilisez l'outil à la vitesse appropriée pour laquelle il a été conçu. Une coupe trop rapide peut endommager l'outil ou entraîner des blessures corporelles.
    - N'utilisez pas l'outil d'une manière pouvant entraîner un blocage du moteur. Cela peut provoquer de la fumée ou un incendie.
  5. **Utilisez l'outil électrique adapté à l'application donnée.**
    - Utilisez l'outil électrique, ses accessoires et ses lames conformément aux instructions, en tenant compte des conditions de travail et de la tâche à effectuer. Ne l'utilisez pas pour accomplir une tâche d'un outil à usage industriel. L'utilisation pour des applications différentes de celles auxquelles l'outil est destiné peut entraîner des blessures corporelles.
  6. **Portez des vêtements appropriés.**
    - Ne portez pas de vêtements amples ou de bijoux. Gardez vos cheveux, vêtements et gants à distance des pièces en mouvement. Des vêtements amples, des bijoux ou les cheveux longs peuvent être pris dans les pièces en mouvement.
    - Portez des gants en caoutchouc et des chaussures de sécurité antidérapantes lors de l'utilisation d'un outil électrique à l'extérieur. Des gants ou des chaussures qui glissent peuvent entraîner une blessure corporelle.
  7. **Ne maltraitez pas le cordon du chargeur.**
    - N'utilisez jamais le cordon pour transporter, tirer ou débrancher l'outil électrique.
    - Tenez le cordon à l'écart de sources de chaleur, huile, bords tranchants ou pièces en mouvement.
    - Assurez-vous de placer le cordon de manière à éviter qu'il soit possible de marcher ou trébucher dessus, de l'endommager ou de le soumettre à toute autre contrainte. Le risque d'électrocution ou d'incendie augmente si le cordon est endommagé ou entortillé.
  8. **Ne travaillez pas hors de portée.**
    - Maintenez un bon appui et restez en équilibre en tout temps. Cela permet un meilleur contrôle de l'outil électrique dans des situations inattendues.

## ATTENTION

1. **Sécurité de la zone de travail**
  - Conservez la zone de travail propre et bien éclairée. Les endroits encombrés ou sombres sont propices aux accidents.

## 9. Entretenez les outils électriques.

- Maintenez les outils de coupe propres et tranchants. Les outils de coupe correctement entretenus avec des bords tranchants risquent moins de se bloquer et sont plus faciles à contrôler. Les lames endommagées peuvent provoquer des blessures corporelles.
- Gardez les poignées sèches, propres et exemptes d'huile et de graisse. Des poignées qui glissent peuvent entraîner des blessures corporelles.
- Vérifiez le cordon du chargeur d'alimentation régulièrement. Le risque d'électrocution ou de court-circuit entraînant un incendie augmente si le cordon est endommagé.

## 10. Retirez toute clé de réglage avant de mettre l'outil électrique sous tension.

- Une clé laissée fixée sur une pièce mobile de l'outil électrique peut entraîner des blessures corporelles.

## 11. Lors de la recharge à l'extérieur, utilisez un câble sous gaine ou une rallonge de câble sous gaine.

- Utilisez uniquement les pièces ou les accessoires décrits dans ce manuel d'instructions et dans le catalogue de Makita. L'utilisation de tout autre accessoire ou pièce peut provoquer un accident ou des blessures.

## 12. Restez attentif, prêtez attention à votre travail et faites preuve de bon sens lors de l'utilisation d'un outil électrique.

- N'utilisez pas un outil électrique lorsque vous êtes fatigué ou sous l'emprise de drogues, d'alcool ou de médicaments. Un moment d'inattention au cours de l'utilisation d'outils électriques peut entraîner des blessures corporelles graves.

## 13. Vérifiez que les pièces ne sont pas endommagées avant l'utilisation.

- Vérifiez si les couvercles de sécurité et toute autre pièce pouvant affecter le fonctionnement des outils présentent des cassures ou des dommages. En cas de dommages, remplacez-les ou faites-les réparer avant l'utilisation.
- Vérifiez l'absence d'alignement ou le blocage des pièces mobiles, les pièces cassées ou tout autre état pouvant affecter le fonctionnement de l'outil électrique. En cas de dommages, faites réparer l'outil électrique avant de l'utiliser. De nombreux accidents sont dus à des outils électriques mal entretenus.
- N'utilisez pas une rallonge endommagée. Si elle est endommagée, remplacez-la avant de l'utiliser. Le risque d'électrocution ou de court-circuit entraînant un incendie augmente si une rallonge endommagée est utilisée.
- N'utilisez pas le chargeur si le cordon d'alimentation ou la fiche d'alimentation est endommagé ou s'il est tombé ou a été endommagé de quelque façon que ce soit. Le risque d'électrocution ou de court-circuit entraînant un incendie augmente si le chargeur est endommagé.
- N'utilisez pas un outil électrique s'il est impossible de l'allumer ou de l'éteindre avec l'interrupteur. Un outil électrique ne pouvant être contrôlé par l'interrupteur représente un danger et doit être réparé.

Respectez les instructions pour la lubrification et le remplacement des accessoires.

- Débranchez la batterie de l'outil électrique avant de procéder à des réglages ou de changer d'accessoire. Ces mesures de sécurité préventives réduiront les risques de démarrage accidentel de l'outil électrique.
- ## 14. L'entretien de l'outil électrique doit être effectué par un réparateur qualifié, qui ne devra utiliser que des pièces de rechange identiques. Cela permet de garantir la sécurité d'utilisation de l'outil électrique.

- Ne démontez pas ou ne modifiez pas la batterie et le chargeur.
  - Cet outil électrique est conçu en conformité avec les règles de sécurité. Ne modifiez pas un outil électrique.
  - Faites réparer votre outil électrique en cas de surchauffe ou de tout autre symptôme inhabituel.
  - Ne laissez pas une personne non qualifiée réparer l'outil, car cela pourrait compromettre la sécurité de l'outil et entraîner un accident et des blessures corporelles.
- ## 15. N'utilisez pas un outil électrique dans un environnement explosif, en présence de liquides, gaz ou poussières inflammables par exemple. Les outils électriques produisent des étincelles qui peuvent enflammer la poussière ou les émanations.

## Sécurité électrique

1. **La fiche de l'outil électrique doit correspondre avec la prise de courant. Ne modifiez en aucun cas la fiche. N'utilisez pas de fiches adaptatrices avec des outils électriques reliés à la terre (masse).** Les fiches non modifiées et les prises de courant adaptées réduisent les risques d'électrocution.
2. **Évitez tout contact physique avec des surfaces reliées à la terre ou à la masse, tels que tuyaux, radiateurs, cuisinières électriques et réfrigérateurs.** Le risque d'électrocution augmente si votre corps est relié à la terre ou à la masse.
3. **N'exposez pas les outils électriques à la pluie ou à l'humidité.** Le risque d'électrocution augmente si de l'eau pénètre dans un outil électrique.
4. **Ne maltraitez pas le cordon d'alimentation. N'utilisez jamais le cordon pour transporter, tirer ou débrancher l'outil électrique.**  
**Tenez le cordon à l'écart de sources de chaleur, huile, bords tranchants ou pièces en mouvement.** Le risque d'électrocution augmente si le cordon est endommagé ou entortillé.
5. **Utilisez une rallonge convenant pour l'utilisation à l'air libre si vous utilisez l'outil électrique à l'extérieur.** Le risque d'électrocution diminue si vous utilisez un cordon convenant pour l'utilisation à l'air libre.
6. **Si l'utilisation d'un outil électrique dans un emplacement humide est inévitable, servez-vous d'une alimentation protégée par un dispositif différentiel à courant résiduel (DDR).** Le risque d'électrocution diminue si vous utilisez un DDR.

## Sécurité personnelle

1. **Utilisez un équipement de protection individuelle. Portez toujours une protection oculaire.** Les équipements de sécurité tels que les masques contre les poussières, les chaussures de sécurité antidérapantes, les casques ou les protecteurs d'oreilles utilisés pour les conditions appropriées réduiront les blessures.
2. **Si des accessoires sont fournis pour raccorder des dispositifs d'aspiration et de collecte de la poussière, vérifiez qu'ils sont raccordés et utilisés correctement.** L'utilisation de collecteurs de poussière permet de réduire les risques liés à la présence de poussière.
3. **Pour protéger vos yeux des blessures lorsque vous utilisez un outil électrique, portez toujours des lunettes de protection, lesquelles doivent être conformes à ANSI Z87.1 aux États-Unis, EN 166 en Europe ou AS/NZS 1336 en Australie/Nouvelle-Zélande. En Australie/Nouvelle-Zélande, la loi exige également le port d'un écran facial pour se protéger le visage.**

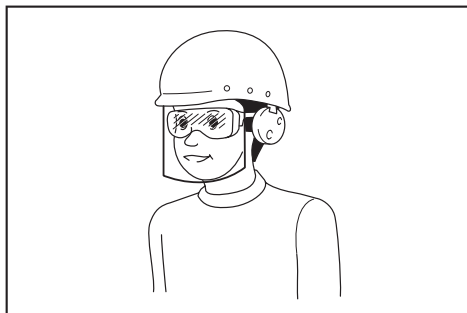

L'employeur est responsable d'imposer le port d'équipements de sécurité appropriés par les utilisateurs de l'outil et par les autres personnes se trouvant à proximité de la zone de travail.

## Utilisation et entretien des outils électriques

1. **Ne forcez pas l'outil électrique. Utilisez l'outil électrique adapté à l'application souhaitée.** Si vous utilisez l'outil électrique adéquat et respectez le régime pour lequel il a été conçu, il réalisera un travail de meilleure qualité et plus sûr.
2. **N'utilisez pas l'outil électrique s'il est impossible de l'allumer ou de l'éteindre avec l'interrupteur.** Un outil électrique ne pouvant être contrôlé par l'interrupteur représente un danger et doit être réparé.
3. **Débranchez la fiche de la source d'alimentation et/ou la batterie de l'outil électrique avant de procéder à des réglages, de changer d'accessoire ou de ranger un outil électrique.** Ces mesures de sécurité préventives réduiront les risques de démarrage accidentel de l'outil électrique.
4. **Utilisez l'outil électrique, ses accessoires et ses embouts, etc. conformément aux instructions, en tenant compte des conditions de travail et de la tâche à effectuer.** L'utilisation d'un outil électrique à des fins autres que celles prévues est potentiellement dangereuse.

## Utilisation et entretien des outils fonctionnant sur batterie

1. **Rechargez la batterie uniquement avec le chargeur spécifié par le fabricant.** Un chargeur qui est adapté à un type spécifique de batterie peut présenter un risque d'incendie s'il est utilisé avec un autre type de batterie.
2. **Utilisez un outil électrique uniquement avec la batterie spécifiquement indiquée.** L'utilisation de toute autre batterie peut présenter un risque de blessure et d'incendie.
3. **Lorsque vous n'utilisez pas la batterie, tenez-la à l'écart des objets métalliques, comme des trombones, pièces de monnaie, clés, clous, vis ou autres petits objets métalliques, susceptibles de créer une connexion entre deux bornes.** Court-circuiter les bornes d'une batterie entre elles peut provoquer des brûlures ou un incendie.
4. **Dans des conditions d'utilisation inadéquates, il peut y avoir une fuite de l'électrolyte de la batterie. Le cas échéant, évitez tout contact avec ce liquide. En cas de contact accidentel, rincez à l'eau. Si le liquide pénètre dans les yeux, consultez par ailleurs un médecin.** Le liquide s'échappant de la batterie peut provoquer une irritation ou des brûlures.

### ⚠ ATTENTION

1. **Tenez l'outil fermement pendant son utilisation.**
  - Si vous ne tenez pas l'outil fermement, vous pouvez vous blesser.
2. **Gardez vos mains et votre visage à distance des pièces en mouvement.**
  - Il existe un risque de blessure.
3. **Relâchez immédiatement l'interrupteur pour arrêter le fonctionnement lorsque l'outil est défectueux ou émet des bruits anormaux pendant l'utilisation.**

**Faites-le contrôler et réparer dans un centre de service agréé.**

  - Dans le cas contraire, il existe un risque de dommages ou de blessures.
4. **Si l'outil est tombé ou heurté, vérifiez attentivement l'absence de dommages, fissures ou déformation sur le boîtier.**
  - De tels dommages peuvent entraîner des blessures.
5. **Ne court-circuitez pas la batterie. Un court-circuit de la batterie peut provoquer une intensité de courant élevée, une surchauffe, parfois des brûlures et même une panne.**
  - Ne touchez les bornes avec aucun matériau conducteur.
  - Évitez de ranger la batterie dans un conteneur avec d'autres objets métalliques, tels que des clous, des pièces de monnaie, etc.
  - N'exposez pas la batterie à l'eau ou à la pluie.
  - Ne coupez pas le cordon d'alimentation.



# AVERTISSEMENT POUR L'UTILISATION DE LA SCIE CIRCULAIRE

- N'utilisez pas l'outil ou ne rechargez pas la batterie dans un environnement explosif, en présence de vernis, peinture, benzine, diluant, essence, gaz ou colle par exemple. Cela pourrait provoquer une explosion ou un incendie.
- Ne rechargez pas la batterie sur du papier, du carton, du tissu, des coussins, des tapis, de la moquette, du vinyle ou en présence de poussière. Cela pourrait provoquer un incendie.
- N'exposez pas le chargeur à l'eau ou à des objets métalliques pouvant court-circuiter les bornes de charge.
- N'utilisez pas le chargeur à d'autres fins que la recharge de la batterie.
- Assurez-vous que les lames de scie circulaire ne comportent pas d'ébréchantures ou de fissures avant d'utiliser l'outil.
- N'utilisez pas d'eau ou d'huile de coupe lors de la coupe.
- Utilisez uniquement une scie circulaire d'origine Makita.
- Ne laissez pas l'outil sur le sol avec l'interrupteur activé. L'outil fonctionnerait en continu et pourrait entraîner des blessures corporelles.
- N'utilisez pas l'outil à proximité d'objets fragiles et inflammables ou de personnel non nécessaire au fonctionnement. Lors de la coupe, des débris chauds et des étincelles sont projetés de l'outil, pouvant endommager l'environnement ou provoquer un incendie ou des blessures.
- Ne coupez pas du béton. Cela endommagerait l'outil et pourrait entraîner des blessures corporelles.
- Vérifiez la présence de personnes au sol lors de l'utilisation en hauteur. La chute de tout matériau ou outil peut provoquer un accident.
- En cas de production anormale de chaleur pendant la charge, arrêtez immédiatement la charge en débranchant la batterie. Continuer la charge peut provoquer de la fumée, un incendie ou une explosion.
- Ne recouvrez pas ou n'obstruez pas les orifices de ventilation du moteur. Cela peut provoquer une surchauffe du moteur.
- Lors de l'utilisation d'une rallonge avec le chargeur, il est recommandé d'utiliser un cordon avec la section ci-dessous et d'une longueur aussi courte que possible. Pour recharger à l'extérieur, utilisez un cordon conçu pour l'usage extérieur.

Rapport entre l'épaisseur du cordon utilisable et la longueur maximale

Taille du cordon (Section nominale du conducteur)	Longueur maximale du cordon
0,75 mm <sup>2</sup>	20 m
1,25 mm <sup>2</sup>	30 m

## Sécurité de la zone de travail

- Assurez-vous que le sac à poussière est fixé correctement. Sans le sac à poussière, des morceaux de lames sont projetés et peuvent entraîner des blessures corporelles graves lorsque les lames de scie circulaire sont endommagées.
- Maintenez les personnes présentes à l'écart lors du fonctionnement. Même si le sac à poussière est installé, des lames endommagées ou des débris chauds peuvent être projetés hors du sac, entraînant des blessures corporelles graves.
- Des étincelles peuvent se produire lors de la coupe à l'aide des lames de scie circulaire. N'utilisez pas l'outil en cas de risque d'incendie ou d'explosion.
- La coupe à l'aide des lames de scie circulaire produit un bruit fort. Faites attention à l'environnement de la zone de travail.

## Tenue et équipement de protection

- Portez un équipement de protection : des lunettes de protection, des chaussures de sécurité, un masque contre les poussières et un casque. Même si le sac à poussière est installé, des lames endommagées ou des débris chauds peuvent être projetés par le couvercle, entraînant des blessures corporelles.
- Portez des vêtements appropriés. Ne portez pas de cravate, de vêtements amples ou de gants tricotés. Couvrez les cheveux avec une coiffe ou un chapeau pour les garder à distance des lames en mouvement.

## Avant l'utilisation

- Assurez-vous que les lames de scie circulaire ne sont pas déformées, ébréchées, fissurées ou usées. N'utilisez pas une scie circulaire en cas de dommage ou d'usure. Procéder à la coupe dans de telles conditions peut endommager davantage les lames et entraîner des blessures corporelles graves.
- N'utilisez pas la scie circulaire à d'autres fins que celles spécifiées dans les spécifications de l'outil. L'utilisation de la scie circulaire à d'autres fins peut provoquer une usure excessive, le détachement des lames, de faibles performances de coupe et une production anormale de chaleur, entraînant des dommages aux lames et des blessures corporelles graves.

## Remplacement de la scie circulaire

- Lors du remplacement de la scie circulaire, assurez-vous que la batterie est retirée de l'outil pour éviter tout fonctionnement accidentel et des blessures corporelles.



10. Assurez-vous que personne ne se trouve à proximité avant l'utilisation et qu'il n'y a aucun bruit anormal ou vibration anormale lors du fonctionnement. Le fonctionnement avec des bruits anormaux ou des vibrations anormales peut endommager les lames, entraînant des blessures corporelles graves.

#### **Pendant le fonctionnement**

11. N'utilisez pas la scie circulaire à d'autres fins que la coupe. N'endommagez pas les lames et ne les soumettez pas à des contraintes. Les lames pourraient se briser, entraînant des blessures corporelles graves.
12. Maintenez le matériau fermement à l'aide d'un étau ou d'un dispositif similaire, de sorte qu'il ne puisse pas bouger lors de la coupe. Si le matériau bouge, le fonctionnement devient instable et ne peut pas être contrôlé, entraînant des dommages aux lames et de possibles blessures corporelles graves.
13. Commencez à couper seulement une fois que la scie circulaire a atteint sa vitesse maximale. Si la scie circulaire est placée contre le matériau avant que le moteur soit démarré, les lames seront surchargées et endommagées, entraînant de possibles blessures corporelles graves.
14. N'effectuez pas de coupes en zigzags, courbes, diagonales, ou n'utilisez pas le côté de la lame pour forcer ou à toute autre fin.
15. En cas de bruit anormal, de vibrations anormales ou si des pièces de coupe sont très usées lors de la coupe, arrêtez le fonctionnement.  
La poursuite du fonctionnement dans de telles conditions endommagera les lames de scie circulaire, ce qui risque de provoquer la projection d'ébréchures et entraîner des blessures corporelles graves.
16. Lors du fonctionnement continu, les lames de scie circulaire deviennent chaudes et les performances de coupe en sont réduites.

#### **Entretien**

17. En cas de déformation, de fissure ou de dommage sur la scie circulaire, arrêtez le fonctionnement. La poursuite du fonctionnement dans de telles conditions endommagera davantage la scie circulaire qui risque de se briser. Les morceaux cassés qui sont projetés peuvent entraîner des blessures corporelles graves.
18. Ne conservez et n'utilisez que des scies circulaires qui sont en bon état et dont les lames sont tranchantes et propres.

**⚠️ AVERTISSEMENT : Portez toujours un équipement de protection : des lunettes de protection, des chaussures de sécurité, un masque contre les poussières et un casque.**

**⚠️ AVERTISSEMENT : Utilisez uniquement une scie circulaire fournie par Makita. L'utilisation de pièces non d'origine Makita peut endommager l'outil et peut provoquer un accident ou des blessures graves.**

## **Consignes de sécurité importantes pour la batterie**

1. Avant d'utiliser la batterie, lisez toutes les instructions et précautions relatives (1) au chargeur de batterie, (2) à la batterie, et (3) au produit utilisant la batterie.
2. Ne démontez pas la batterie.
3. Cessez immédiatement l'utilisation si le temps de fonctionnement devient excessivement court. Il y a risque de surchauffe, de brûlures, voire d'explosion.
4. Si l'électrolyte pénètre dans vos yeux, rincez-les à l'eau claire et consultez immédiatement un médecin. Il y a risque de perte de la vue.
5. Ne court-circuitez pas la batterie :
  - (1) Ne touchez les bornes avec aucun matériau conducteur.
  - (2) Évitez de ranger la batterie dans un conteneur avec d'autres objets métalliques, tels que des clous, des pièces de monnaie, etc.
  - (3) N'exposez pas la batterie à l'eau ou à la pluie.

Un court-circuit de la batterie peut provoquer une intensité de courant élevée, une surchauffe, parfois des brûlures et même une panne.
6. Ne rangez pas l'outil et la batterie dans un endroit où la température risque d'atteindre ou de dépasser 50 °C (122 °F).
7. Ne jetez pas la batterie au feu même si elle est sérieusement endommagée ou complètement épuisée. La batterie peut exploser au contact du feu.
8. Évitez de laisser tomber ou de cogner la batterie.
9. N'utilisez pas la batterie si elle est endommagée.
10. Les batteries au lithium-ion contenues sont soumises aux exigences de la législation sur les marchandises dangereuses.  
Lors du transport commercial par des tierces parties ou des transitaires par exemple, des exigences spécifiques en matière d'étiquetage et d'emballage doivent être respectées.  
Pour la préparation de l'article expédié, il est nécessaire de consulter un expert en matériau dangereux.  
Veuillez également respecter les réglementations nationales susceptibles d'être plus détaillées.  
Recouvrez les contacts exposés avec du ruban adhésif ou du ruban de masquage et emballez la batterie de telle sorte qu'elle ne puisse pas bouger dans l'emballage.
11. Suivez les réglementations locales en matière de mise au rebut des batteries.

## **CONSERVEZ CES INSTRUCTIONS.**

**⚠ ATTENTION : N'utilisez que des batteries Makita d'origine.** L'utilisation de batteries de marque autre que Makita ou de batteries modifiées peut provoquer l'explosion des batteries, ce qui présente un risque d'incendie, de dommages matériels et corporels. Cela annulera également la garantie Makita pour l'outil et le chargeur Makita.

**⚠ ATTENTION : Insérez toujours complètement la batterie jusqu'à ce que le voyant rouge ne soit plus visible.** Sinon, elle pourrait tomber accidentellement de l'outil, au risque de vous blesser ou de blesser quelqu'un se trouvant près de vous.

**⚠ ATTENTION : N'insérez pas la batterie de force.** Si elle ne glisse pas facilement, c'est que vous ne l'insérez pas correctement.

## Conseils pour assurer la durée de vie optimale de la batterie

1. Chargez la batterie avant qu'elle ne soit complètement déchargée. Arrêtez toujours l'outil et rechargez la batterie quand vous remarquez que la puissance de l'outil diminue.
2. Ne rechargez jamais une batterie complètement chargée. La surcharge réduit la durée de service de la batterie.
3. Chargez la batterie à une température ambiante comprise entre 10 °C et 40 °C (50 °F - 104 °F). Avant de charger une batterie chaude, laissez-la refroidir.
4. Rechargez la batterie si elle est restée inutilisée pendant une période prolongée (plus de six mois).

## NOMS DES PIÈCES

- Fig. 1 : 1. Batterie 2. Moteur 3. Support de sac à poussière 4. Prise 5. Guide 6. Scie circulaire 7. Poignée 8. Bouton de verrouillage 9. Interrupteur

## Insertion ou retrait de la batterie

**⚠ ATTENTION : Assurez-vous toujours que l'outil est hors tension et que sa batterie est retirée avant de l'ajuster ou de vérifier son fonctionnement.**

**⚠ ATTENTION : Éteignez toujours l'outil avant de mettre en place ou de retirer la batterie.**

**⚠ ATTENTION : Tenez fermement l'outil et la batterie lors de la mise en place ou du retrait de la batterie.** Si vous ne tenez pas fermement l'outil et la batterie, ils peuvent vous glisser des mains, et s'abîmer ou vous blesser.

- Fig. 2 : 1. Bouton 2. Voyant rouge 3. Batterie

Pour retirer la batterie, faites-la glisser hors de l'outil tout en faisant glisser le bouton à l'avant de la batterie.

Pour mettre en place la batterie, alignez la languette sur la batterie avec la rainure sur le compartiment et insérez-la. Insérez-la à fond jusqu'à ce qu'un léger déclic se fasse entendre. Si le voyant rouge sur le dessus du bouton est visible, cela signifie qu'elle n'est pas bien verrouillée.

## Système de protection de batterie (batterie au lithium-ion avec une étoile)

- Fig. 3 : 1. Marque en étoile

Les batteries au lithium-ion avec une étoile sont dotées d'un système de protection. Ce système coupe automatiquement l'alimentation de l'outil pour prolonger la durée de service de la batterie. Si l'outil et/ou la batterie se trouvent dans l'une des situations suivantes, l'outil cessera automatiquement de fonctionner :

### Surcharge :

L'outil est utilisé de manière telle qu'il consomme un courant anormalement élevé. Il faut alors relâcher la gâchette sur l'outil et cesser l'application qui cause la surcharge de l'outil. Ensuite, actionnez à nouveau la gâchette pour redémarrer. Si l'outil ne démarre pas, cela signifie que la batterie est en surchauffe. Il faut alors laisser la batterie refroidir avant d'actionner à nouveau la gâchette.

### Faible tension de la batterie :

La capacité restante de la batterie étant trop faible, l'outil ne fonctionne pas. Il faut alors retirer la batterie et la recharger.

## Indication de la charge restante de la batterie

### Uniquement pour les batteries avec voyant lumineux

- Fig. 4 : 1. Témoins 2. Bouton de vérification

Appuyez sur le bouton de vérification sur la batterie pour indiquer la charge restante de la batterie. Les témoins s'allument pendant quelques secondes.

Témoins			Charge restante
Allumé	Éteint	Clignotant	
■ ■ ■ ■			75 % à 100 %
■ ■ ■ □			50 % à 75 %
■ ■ □ □			25 % à 50 %
■ □ □ □			0 % à 25 %
◐ □ □ □			Chargez la batterie.
■ ■ □ □			Anomalie possible de la batterie.
□ □ ■ ■			

**NOTE** : Selon les conditions d'utilisation et la température ambiante, l'indication peut être légèrement différente de la capacité réelle.

## PROCÉDURE DE FONCTIONNEMENT

**⚠ AVERTISSEMENT** : Avant d'insérer la batterie dans l'outil, assurez-vous que l'interrupteur est en position « O » et qu'il est désactivé.

**⚠ ATTENTION** : Poussez le bouton de verrouillage et assurez-vous que le bouton remonte lorsqu'il est relâché. Si le bouton de verrouillage ne remonte pas lorsqu'il est relâché, la scie circulaire ne peut pas tourner lors de l'utilisation de l'outil, entraînant des dommages aux pièces et la surchauffe du moteur.

**⚠ ATTENTION** : Faites glisser l'interrupteur à la position « I » et assurez-vous qu'il y reste et n'en bouge pas. Appuyez ensuite sur l'arrière de l'interrupteur pour vérifier que l'interrupteur ne se déplace pas automatiquement vers la position « O ».

**⚠ ATTENTION** : Assurez-vous que les boulons de fixation du couvercle de la scie circulaire et tous les autres boulons sont serrés fermement.

► **Fig. 5** : 1. Position de la poignée (parallèle / côté gauche) 2. Bouton de verrouillage 3. Position de la poignée (parallèle / côté droit) 4. Interrupteur 5. Position de la poignée (verticale / côté supérieur)

## Fonctionnement

► **Fig. 6** : 1. Guide 2. Barre d'armature

► **Fig. 7** : 1. Barre d'armature 2. Guide

1. Vissez la poignée dans le trou fileté à la position verticale ou parallèle pour faciliter le fonctionnement.
2. Assurez-vous que l'interrupteur est en position « O ».

**⚠ ATTENTION** : Comme fonction de sécurité de cet outil, le moteur ne peut pas être alimenté lorsque la batterie est insérée avec l'interrupteur en position « I ». Pour plus de sécurité, notez que la batterie doit être insérée avec l'interrupteur en position « O ».

3. Insérez la batterie dans l'outil.
4. Faites glisser l'interrupteur à la position « I ». Le moteur est en marche. Appuyez ensuite sur l'extrémité avant de l'interrupteur pour le verrouiller et permettre le fonctionnement en continu.

**⚠ AVERTISSEMENT** : Ne touchez pas les pièces mobiles, car elles peuvent entraîner des blessures graves.

5. Positionnez le guide dans l'ouverture contre la barre d'armature.

Poussez ensuite l'outil lentement vers l'avant pour commencer à couper la barre d'armature.

**⚠ ATTENTION** : Lors de la coupe, ralentissez la vitesse de déplacement (coupe) vers l'avant de l'outil au début et vers la fin. Une coupe rapide à ce moment endommagera les lames de scie circulaire et peut entraîner des blessures causées par la projection de débris.

**⚠ ATTENTION** : Tenez l'outil fermement pour qu'il ne vibre pas lors de la coupe. Procéder à la coupe alors que l'outil vibre réduira la durée de vie de la scie circulaire et endommagera les lames.

**⚠ ATTENTION** : Positionnez l'outil à 90 degrés de la barre d'armature à couper. Si l'outil n'est pas à 90 degrés de la barre d'armature, il peut provoquer des vibrations et la surcharge de l'outil.

**⚠ ATTENTION** : Ne commencez pas à couper immédiatement après avoir mis le moteur en marche. Attendez que la scie circulaire atteigne sa vitesse maximale avant de commencer à couper.

**⚠ ATTENTION** : Ne retirez pas la batterie lorsque le moteur est mis en marche. Cela pourrait endommager l'électronique du moteur.

6. Une fois la coupe terminée, appuyez sur l'extrémité arrière de l'interrupteur pour faire déplacer l'interrupteur vers la position « O » et éteindre le moteur.

**⚠ ATTENTION** : Cet outil est conçu pour couper des barres d'armature. Contactez le fabricant ou votre revendeur local pour la coupe de matériaux différents. La coupe de matériaux différents endommagerait les lames de scie circulaire.

## Précautions lors de la coupe

1. Assurez-vous que la lame de scie circulaire est bien éloignée du matériau à couper avant de mettre en marche.
2. Ralentissez la vitesse de déplacement (coupe) vers l'avant de l'outil à l'approche de la fin de la coupe. Ceci est particulièrement important lorsque la pièce à couper est d'une longueur inférieure à 50 mm. La pièce coupée peut heurter et endommager les lames de scie circulaire et peut entraîner des blessures graves.
3. Remplacez les lames de scie circulaire lorsqu'elles deviennent émoussées ou ébréchées. La poursuite de l'utilisation dans cette condition provoquera la surcharge de l'outil.
4. Si le matériau bouge ou vibre lors de la coupe, arrêtez le fonctionnement et fixez correctement le matériau.
5. Ne tenez pas le matériau à couper à la main. Cela pourrait entraîner des blessures corporelles.
6. Ne coupez pas des barres d'armature dont la taille ou la dureté est supérieure à la capacité de coupe de l'outil.

## Remplacement de la scie circulaire dans les cas suivants

1. Le témoin d'avertissement (rouge) clignote fréquemment même si la batterie est complètement chargée.
2. Les lames de scie circulaire sont ébréchées ou usées.
3. La vitesse de coupe est très lente.
4. La surface de la pièce coupée est décolorée par la chaleur.

**NOTE :** Les lames de scie circulaire ne peuvent pas être réaffûtées.

## Comment installer le sac à poussière

► Fig. 8 : 1. Sac à poussière

1. Placez l'extrémité ouverte du sac à poussière par-dessus le support de sac à poussière et fixez-le en place à l'aide des cordons de serrage.
2. Tirez d'un coup sec sur le sac pour vérifier qu'il est fixé correctement.





**ATTENTION :** Le sac à poussière est fait à partir d'un matériau inflammable, mais les débris très chauds, tels que ceux produits lors de la coupe avec une lame de scie circulaire usée, peuvent faire fondre le matériau. Faites-y attention lors de l'utilisation du sac à poussière.

## Fonction du voyant de la batterie

► Fig. 9 : 1. Voyant de la batterie

Lorsque vous mettez l'outil sous tension, le voyant de la batterie indique la capacité restante de la batterie. (Voir le tableau 1)

Tableau 1



État du voyant de la batterie	Capacité restante de la batterie
■ : Allumé □ : Éteint ◻ : Clignotant	
	50 %-100 %
	20 %-50 %
	0 %-20 %
	Recharger la batterie

## Fonction de changement de vitesse automatique

► Fig. 10 : 1. Voyant de mode

L'outil dispose d'un « mode haute vitesse » et d'un « mode de couple élevé ». Le mode de fonctionnement est sélectionné automatiquement en fonction de la charge de travail. Lorsque le voyant de mode s'allume pendant le fonctionnement, l'outil est en mode de couple élevé. (Voir le tableau 2)

Tableau 2

État du voyant de mode	Mode de fonctionnement
	Mode haute vitesse
	Mode de couple élevé

## Fonction de protection de l'outil / de la batterie

Si l'outil ou la batterie se trouve dans l'une des situations suivantes, l'outil cessera automatiquement de fonctionner :

- Surcharge de l'outil
- Surchauffe de l'outil
- Capacité de la batterie insuffisante

Si l'outil est utilisé plusieurs fois dans ces conditions, le système de protection verrouille l'outil.

## Protection de surcharge

En cas de surcharge de l'outil lors de la coupe, l'outil cessera automatiquement de fonctionner. Il faut alors mettre l'outil hors tension et éliminer la cause de la surcharge, puis redémarrer l'outil.

## Verrouillage de protection

Lorsque le système de protection est activé plusieurs fois, l'outil se verrouille et le voyant de la batterie indique l'état selon le tableau 3.

Tableau 3

Voyant de la batterie	■ : Allumé □ : Éteint ◻ : Clignotant
	Activation du verrouillage de protection

## Protection contre la surchauffe

En cas de surchauffe de l'outil, l'outil cesse automatiquement de fonctionner et le voyant de la batterie indique l'état selon le tableau 4. Il faut alors laisser refroidir l'outil avant de le remettre sous tension.

Tableau 4

Voyant de la batterie	■ : Allumé □ : Éteint ◻ : Clignotant
	Surchauffe de l'outil

## Protection contre la décharge totale de la batterie

Lorsque la charge de la batterie est insuffisante, l'outil s'arrête automatiquement. Dans ce cas, retirez la batterie de l'outil et chargez-la.

## PROCÉDURE DE REMPLACEMENT DE LA SCIE CIRCULAIRE

**⚠ AVERTISSEMENT :** Éteignez l'outil et retirez la batterie avant de remplacer la lame pour éviter tout fonctionnement accidentel entraînant des blessures corporelles graves.

- Fig. 11 : 1. Couvercle de la scie circulaire 2. Boulon 3. Rondelle 4. Guide de scie circulaire 5. Scie circulaire 6. Goupille 7. Trou 8. Boulon de fixation du couvercle de la scie circulaire

## Comment retirer la scie circulaire

### Retrait de la scie circulaire

- Fig. 12 : 1. Pousser (Bouton de verrouillage)

1. Retirez les boulons de fixation du couvercle de la scie circulaire (4 pièces) à l'aide d'une clé hexagonale.
2. Retirez le couvercle de la scie circulaire.
3. Insérez une clé hexagonale dans le boulon de fixation du guide de scie circulaire.
4. Enfoncez le bouton de verrouillage et en utilisant la clé hexagonale comme poignée, faites tourner la lame de scie circulaire jusqu'à ce que le bouton de verrouillage l'empêche de tourner davantage.

**⚠ ATTENTION :** Assurez-vous que le bouton de verrouillage est complètement enfoncé, faute de quoi la clé hexagonale pourrait tourner et entraîner des blessures corporelles.

5. En gardant la scie circulaire verrouillée, tournez la clé hexagonale dans le sens antihoraire pour desserrer et retirer le boulon et la rondelle.
6. Retirez le guide de scie circulaire et la scie circulaire.

## Comment remplacer la scie circulaire

**⚠ ATTENTION :** Utilisez uniquement une scie circulaire fournie par Makita. En cas de réutilisation d'une scie circulaire, assurez-vous qu'elle n'est pas usée, ébréchée ou endommagée.

**⚠ ATTENTION :** Utilisez uniquement une scie circulaire dotée de trois trous correspondant aux goupilles de l'arbre de sortie. Les autres types de scies ne peuvent pas être utilisés.

**⚠ ATTENTION :** Installez une scie circulaire dans le bon sens. En cas d'installation incorrecte, les trois goupilles ne pourront pas être insérées correctement dans les trous.

**⚠ ATTENTION :** Nettoyez et retirez tous les débris et la saleté de la scie circulaire et des accessoires. Les débris et la saleté peuvent déséquilibrer la scie circulaire et la faire bouger lors de la coupe.

### Remplacement de la scie circulaire

- Fig. 13 : 1. Pousser (Bouton de verrouillage)

1. Montez la scie circulaire sur l'arbre de sortie. Assurez-vous que les trois goupilles de l'arbre de sortie sont insérées dans les trous de la scie circulaire.
2. Remplacez le guide de scie circulaire.
3. Remplacez le boulon et la rondelle.
4. Enfoncez complètement le bouton de verrouillage pour éviter la rotation de la scie circulaire et serrez le boulon à l'aide de la clé hexagonale.

**⚠ ATTENTION :** Assurez-vous que le bouton de verrouillage est complètement enfoncé, faute de quoi la clé hexagonale pourrait tourner et entraîner des blessures corporelles.

5. Remplacez le couvercle de la scie circulaire.
6. Serrez les boulons de fixation du couvercle de la scie circulaire (4 pièces) à l'aide d'une clé hexagonale.

# ENTRETIEN

**⚠ ATTENTION** : Assurez-vous toujours que l'outil est hors tension et que la batterie est retirée avant d'effectuer son inspection ou son entretien.

**REMARQUE** : N'utilisez jamais d'essence, benzine, diluant, alcool ou autre produit similaire. Cela risquerait de provoquer la décoloration, la déformation ou la fissuration de l'outil.

► **Fig. 14** : 1. Couvercle anti-poussière

Retirez le couvercle anti-poussière de la sortie d'air et nettoyez-le pour permettre une bonne circulation de l'air.

**⚠ ATTENTION** : Nettoyez le couvercle anti-poussière lorsqu'il est bouché. La poursuite du fonctionnement avec un couvercle anti-poussière bouché peut endommager l'outil.

## DEUTSCH (Original-Anleitung)

Lesen, verstehen und befolgen Sie alle Anweisungen und Betriebsverfahren vor der Installation und dem Betrieb dieses Geräts. Bewahren Sie diese Betriebsanleitung gemeinsam mit dem Gerät auf.

**Lesen, verstehen und befolgen Sie alle Sicherheitsanweisungen und Betriebsverfahren. Wenn Sie die Anweisungen nicht verstehen oder die Betriebsbedingungen keine ordnungsgemäße Nutzung ermöglichen, VERWENDEN SIE DAS GERÄT NICHT. Wenden Sie sich an Ihren Vorgesetzten oder eine andere zuständige Person.**

## TECHNISCHE DATEN

Modell:	DSC251
Spannung	18 V Gleichstrom
Gewicht	4,0 kg (8,82 lbs)
Abmessungen (L x B x H)	471 mm x 137 mm x 139 mm / 18-17/32" x 5-25/64" x 5-15/32" (ohne Griff)
Schneidekapazität eines Bewehrungsstabs (620 N/mm <sup>2</sup> / 90.000 psi)	φ10 bis φ25 mm (SD490) 3/8" bis 1" (Klasse 60)
Leerlauf	2200 min <sup>-1</sup>
Externer Durchmesser des Sägeblatts	110 mm / 4,3"
Akku	BL1830B / BL1840B / BL1850B / BL1860B
Ladegerät	DC18RC / DC18RD / DC18RE / DC18SE / DC18SF / DC18SD

- Änderungen der technischen Daten und des Designs unterliegen Änderungen ohne Vorankündigung.
- Die technischen Daten und der Akku können von Land zu Land unterschiedlich sein.
- Das Gewicht unterscheidet sich eventuell je nach Zubehör, einschließlich des Akkus. Die leichteste und schwerste Kombination gemäß EPTA-Verfahren 01/2014 ist in der Tabelle dargestellt.

### **WARNUNG**



Lesen und verstehen Sie diese Betriebsanleitung vor dem Betrieb des Geräts. Ein Nichtbeachten der Anweisungen könnte zum Tod oder zu schweren Verletzungen führen.

### **SICHERHEITSWARNSCHILDER**



Gefahr fliegender Partikel und Lärm. Tragen Sie einen Hör- und Augenschutz.



Bewegliche Klinge. Halten Sie während des Betriebs des Geräts die Hände fern. Schalten Sie vor Wartungsarbeiten die Stromversorgung aus.

### **Symbole**

Nachfolgend werden die für die Ausrüstung geltenden Symbole dargestellt. Machen Sie sich mit der Bedeutung dieser Symbole vor dem Gebrauch vertraut.



Nur für Länder der EU  
Entsorgen Sie das elektrische Gerät oder den Akku nicht zusammen mit Haushaltsabfall.  
Unter Einhaltung der Richtlinien der Europäischen Union zu Elektro- und Elektronik-Altgeräten und Akkus sowie Alt-Batterien und ihrer nationalen Gesetzgebung müssen elektrische Geräte sowie Batterien und Akkus, die das Ende ihrer Lebensdauer erreicht haben, separat gesammelt und einer entsprechenden Recycling-Einrichtung zurückgeführt werden.

# DIESE ANWEISUNGEN AUFBEWAHREN

## Bedeutung der Angaben „Vorsicht“ und „Warnung“

**Vorsicht:** Verweist auf eine potenziell gefährliche Situation, die zu geringen bis mittleren Verletzungen führen könnte. Diese Angabe warnt zudem vor unsicheren Verhaltensweisen, die in Körperverletzungen resultieren könnten.

**Warnung:** Verweist auf eine potenziell gefährliche Situation, die zum Tod oder schweren Verletzungen führen könnte.

**\*\*\* Makita haftet nicht für jegliche Beschädigungen oder Körperverletzungen aufgrund einer Missachtung der Warnungen und Sicherheitshinweise in dieser Betriebsanleitung.**

## Vorgesehene Verwendung

Dieses Werkzeug ist zum Schneiden von Bewehrungsstäben vorgesehen.

## Geräusch

Typischer A-bewerteter Geräuschpegel ermittelt gemäß EN60745:

Schalldruckpegel ( $L_{pA}$ ): 78 dB(A)

Messunsicherheit (K): 3 dB(A)

**⚠️ WARNUNG: Einen Gehörschutz tragen.**

## Schwingungen

Schwingungsgesamtwert (Drei-Achsen-Vektorsumme) ermittelt gemäß EN60745:

Arbeitsmodus: Schlagschrauben von Befestigungsteilen der maximalen Kapazität des Werkzeugs

Schwingungsemission ( $a_h$ ): 2,5 m/s<sup>2</sup>

Messunsicherheit (K): 1,5 m/s<sup>2</sup>

**HINWEIS:** Der angegebene Schwingungsemissionswert wurde im Einklang mit der Standardprüfmethode gemessen und kann für den Vergleich zwischen Werkzeugen herangezogen werden.

**HINWEIS:** Der angegebene Schwingungsemissionswert kann auch für eine Vorbewertung des Gefährdungsgrads verwendet werden.

**⚠️ WARNUNG:** Die Schwingungsemission während der tatsächlichen Benutzung des Elektrowerkzeugs kann je nach der Benutzungsweise des Werkzeugs vom angegebenen Emissionswert abweichen.

**⚠️ WARNUNG:** Identifizieren Sie Sicherheitsmaßnahmen zum Schutz des Benutzers anhand einer Schätzung des Gefährdungsgrads unter den tatsächlichen Benutzungsbedingungen (unter Berücksichtigung aller Phasen des Arbeitszyklus, wie z. B. Ausschalt- und Leerlaufzeiten des Werkzeugs zusätzlich zur Betriebszeit).

## EG-Konformitätserklärung

### Nur für europäische Länder

Die EG-Konformitätserklärung ist als Anhang A dieser Betriebsanleitung beigelegt.

## WICHTIGE SICHERHEITSANWEISUNGEN

- Die nachfolgend beschriebenen „Wichtige Sicherheitsanweisungen“ sollten immer beachtet werden, um das Risiko eines Brands, eines Stromschlags und einer Körperverletzung zu reduzieren.
- Lesen und beachten Sie diese Anweisungen gründlich vor dem Betrieb der Maschine.
- Diese Anleitung sollte für eine zukünftige Bezugnahme aufbewahrt werden.

## ⚠️ WARNUNG

- Lesen Sie diese Betriebsanleitung vor der Verwendung gründlich.**
- Verwenden Sie ausschließlich den in dieser Betriebsanleitung angegebenen Akku und das Ladegerät.**
  - Jegliche Kombination, mit Ausnahme der Angaben in dieser Anleitung, könnten aufgrund einer Explosion zu einer Verletzung oder Beschädigung führen.
- Laden Sie das Gerät angemessen auf.**
  - Verwenden Sie dieses Ladegerät ausschließlich mit der angegebenen Nennspannung. Verwenden Sie keine Verstärktrafos oder Fahrzeuggeneratoren, und verwenden Sie das Ladegerät nicht als Gleichstromversorgung. Eine unsachgemäße Verwendung könnte zu einer Überhitzung und einem Brand führen.
  - Laden Sie den Akku nicht bei Temperaturen von unter 10 °C (50 °F) oder über 40 °C (104 °F) auf, da dies zu einer Explosion oder einem Brand führen könnte.
- Schalten Sie die Klemmen des Akkus nicht kurz. Vermeiden Sie es, den Akku in einem Behälter mit anderen Metallgegenständen wie Nägeln, Münzen usw. aufzubewahren. Dies könnte aufgrund eines Kurzschlusses eine Überhitzung, einen Brand oder eine Explosion verursachen.**
- Treffen Sie Maßnahmen gegen Kurzschlüsse.**
  - Berühren Sie den Netzstecker nicht mit nassen oder feuchten Händen, da dies einen Stromschlag verursachen könnte.
- Achten Sie auf die Arbeitsplatzumgebung.**
  - Setzen Sie das Ladegerät und den Akku keinem Regen aus und verwenden Sie sie nicht an feuchten oder nassen Orten, da dies eine Überhitzung oder einen Stromschlag verursachen könnte.
  - Der Arbeitsplatz muss gut beleuchtet sein. Arbeiten unter unzureichenden Lichtverhältnissen könnten einen Unfall verursachen.



- Verwenden oder laden Sie den Akku nicht an einem Ort mit entzündlichen Flüssigkeiten oder Gasen auf, da dies eine Explosion oder einen Brand verursachen könnte.
- 7. Tragen Sie eine Schutzbrille und Schutzkleidung.**
  - Tragen Sie bei der Verwendung dieses Geräts immer einen Augenschutz, eine Staubmaske, rutschfeste Sicherheitsschuhe, einen Helm und andere verpflichtende oder notwendige Schutzkleidung. Eine Missachtung könnte zu Verletzungen führen.
- 8. Verhindern Sie einen unbeabsichtigten Startvorgang.**
  - Stellen Sie sicher, dass der Schalter sich in der Aus-Stellung befindet, bevor Sie die Stromversorgung und/oder den Akku anschließen, das Gerät aufheben oder tragen. Das Tragen von Elektrowerkzeugen mit dem Finger auf dem Schalter stellt ein Unfallrisiko dar.
- 9. Befestigen Sie das Werkstück.**
  - Befestigen Sie das Werkstück mit Klammern oder einem Schraubstock. Damit werden beide Hände frei, wodurch das Werkzeug angemessen gehalten, gesteuert und bedient werden kann. Ein unsachgemäß gesichertes Werkstück könnte Verletzungen verursachen.
- 10. Trennen Sie in den folgenden Situationen die Stromversorgung des Werkzeugs, indem Sie den Akku entfernen und den Auslöserschalter sperren.**
  - Das Werkzeug wird nicht verwendet oder es wird gewartet.
  - Teile, wie die Klinge, werden ersetzt.
  - Es wurde eine Gefahr erkannt.  
Ein Nichtbeachten könnte zu einem versehentlichen Betrieb führen und eine Beschädigung oder Verletzung verursachen.
- 11. Verwenden Sie ausschließlich die angegebenen Zubehörteile oder Vorrichtungen.**
  - Verwenden Sie ausschließlich die in der Betriebsanleitung und dem Makita-Katalog beschriebenen Zubehörteile oder Vorrichtungen. Die Verwendung anderer Zubehörteile oder Vorrichtungen könnte zu einem Unfall oder einer Verletzung führen.
- 12. Setzen Sie den Akku keinen Flammen aus, da er explodieren oder giftige Substanzen freisetzen könnte.**
- 13. Bei Missbrauch kann Flüssigkeit aus dem Akku austreten; jeglichen Kontakt vermeiden.**
  - Falls Sie versehentlich mit der Flüssigkeit in Berührung kommen, spülen Sie die betroffenen Stellen mit Wasser ab.
  - Sollte die Akkuflüssigkeit in die Augen gelangt sein, spülen Sie sie mit sauberem Wasser und wenden Sie sich unverzüglich an einen Arzt, da die Gefahr eines Sehverlusts besteht.
- 14. Falls die Betriebszeit beträchtlich kürzer geworden ist, stellen Sie sofort den Betrieb ein. Es besteht die Gefahr einer Überhitzung, was Verbrennungen oder sogar eine Explosion verursachen könnte.**

- 1. Sicherheit am Arbeitsplatz**
  - Halten Sie den Arbeitsplatz sauber und gut beleuchtet. Unordentliche und dunkle Bereiche stellen ein Unfallrisiko dar.
- 2. Halten Sie Kinder und Unbeteiligte während des Betriebs eines Elektrowerkzeugs fern. Ablenkungen können dazu führen, dass Sie die Kontrolle verlieren.**
- 3. Bewahren Sie nicht-verwendete Elektrowerkzeuge ordnungsgemäß auf.**
  - Bewahren Sie nicht-verwendete Elektrowerkzeuge außerhalb der Reichweite von Kindern auf. Verhindern Sie zudem, dass Personen, die nicht mit dem Betrieb des Elektrowerkzeugs oder diesen Anleitungen vertraut sind, das Elektrowerkzeug bedienen. Elektrowerkzeuge sind in den Händen unqualifizierter Nutzer gefährlich.
  - Bewahren Sie das Werkzeug und den Akku nicht an Orten auf, an denen eine Temperatur von 50 °C (122 °F) erreicht oder überschritten wird, wie in einem Metallbehälter oder in einem Fahrzeug im Sommer.  
Dies kann die Lebensdauer des Akkus verkürzen oder zu einer Rauchbildung oder einem Brand führen.
- 4. Setzen Sie Elektrowerkzeuge keiner Gewaltanwendung aus.**
  - Verwenden Sie das Werkzeug mit der angemessenen Geschwindigkeit, für die das Werkzeug vorgesehen ist. Ein zu schneller Schneidevorgang könnte das Werkzeug beschädigen oder eine Körperverletzung verursachen.
  - Verwenden Sie das Werkzeug nicht auf eine Weise, bei der der Motor blockiert werden könnte. Dies könnte zur Rauchbildung führen oder einen Brand verursachen.
- 5. Verwenden Sie das Elektrowerkzeug für die richtige Anwendung.**
  - Benutzen Sie das Elektrowerkzeug, sein Zubehör und Klingen gemäß diesen Anweisungen unter Berücksichtigung der Arbeitsbedingungen und der durchzuführenden Arbeit. Verwenden Sie das Gerät nicht für großformatige Anwendungen. Eine Nutzung für Anwendungen, die nicht dem vorgesehenen Zweck entsprechen, kann eine Körperverletzung verursachen.
- 6. Kleiden Sie sich angemessen.**
  - Tragen Sie keine lose Kleidung oder Schmuckstücke. Halten Sie Ihr Haar, Ihre Kleidung und Handschuhe von beweglichen Teilen fern. Lose Kleidung, Schmuck oder langes Haar kann sich in beweglichen Teilen verfangen.
  - Tragen Sie Gummihandschuhe und rutschfeste Sicherheitsschuhe beim Betrieb des Elektrowerkzeugs im Freien. Rutschige Handschuhe oder Schuhe können zu einer Körperverletzungen führen.

7. **Setzen Sie das Kabel des Ladegeräts nur zweckmäßig ein.**
  - Benutzen Sie das Kabel niemals zum Tragen, Ziehen oder Abtrennen des Elektrowerkzeugs.
  - Halten Sie das Kabel von Hitze, Öl, scharfen Kanten oder beweglichen Teilen fern.
  - Vergewissern Sie sich, dass das Kabel nicht an einem Ort verlegt ist, wo darauf getreten werden kann, wo es eine Stolpergefahr darstellt oder anderweitig Beschädigungen oder Stress ausgesetzt ist. Ein beschädigtes oder verheddertes Kabel erhöht die Gefahr von Stromschlägen oder Brand.
8. **Lehnen Sie sich nicht zu weit vor.**
  - Bewahren Sie jederzeit einen sicheren Stand und Ihr Gleichgewicht. Dadurch lässt sich das Elektrowerkzeug in unerwarteten Situationen besser kontrollieren.
9. **Warten Sie Elektrowerkzeuge.**
  - Halten Sie Schneidwerkzeuge scharf und sauber. Ordnungsgemäß gewartete Schneidwerkzeuge mit scharfen Schneidkanten verhaken nicht so schnell und sind einfacher in der Handhabung. Beschädigte Klingen könnten Körperverletzungen verursachen.
  - Halten Sie Griffe trocken, sauber und frei von Öl und Schmiermittel. Rutschige Griffe könnten eine Körperverletzungen verursachen.
  - Überprüfen Sie das Netzkabel des Ladegeräts regelmäßig. Beschädigte Kabel erhöhen das Risiko von Stromschlägen oder Kurzschlüssen, was einen Brand auslösen könnte.
10. **Entfernen Sie jegliche Einstellschlüssel oder Schraubenschlüssel, bevor Sie das Elektrowerkzeug einschalten.**
  - Ein an beweglichen Teilen des Elektrowerkzeugs befestigte Schlüssel könnten Körperverletzungen verursachen.
11. **Verwenden Sie beim Aufladen im Freien ein Gummischlauchkabel oder -Verlängerungskabel.**
  - Verwenden Sie ausschließlich die in der Betriebsanleitung und dem Makita-Katalog beschriebenen Zubehörteile oder Vorrichtungen. Die Verwendung anderer Zubehörteile oder Vorrichtungen könnte zu einem Unfall oder einer Verletzung führen.
12. **Seien Sie beim Betrieb eines Elektrowerkzeugs immer aufmerksam und verantwortungsbewusst.**
  - Verwenden Sie ein Elektrowerkzeug nicht unter dem Einfluss von Drogen, Alkohol oder Medikamenten bzw. wenn Sie müde sind. Ein Moment der Unaufmerksamkeit beim Betrieb des Elektrowerkzeugs kann schwere Körperverletzungen verursachen.
13. **Überprüfen Sie das Gerät vor dem Gebrauch auf beschädigte Teile.**
  - Überprüfen Sie die Schutzabdeckungen und andere Teile, die eventuell die Werkzeugfunktion beeinträchtigen könnten, auf Beschädigungen. Bei einer Beschädigung sind diese Teile vor dem Gebrauch auszutauschen oder zu reparieren.
- Prüfen Sie das Gerät auf falsch ausgerichtete oder verhakete bewegliche Teile, auf beschädigte Teile und andere Zustände, die den Betrieb des Elektrowerkzeugs beeinträchtigen könnten. Bei einer Beschädigung muss das Elektrowerkzeug vor dem Gebrauch repariert werden. Viele Unfälle resultieren von schlecht gewarteten Elektrowerkzeugen.
- Verwenden Sie kein beschädigtes Verlängerungskabel. Tauschen Sie ein beschädigtes Kabel vor dem Gebrauch aus. Die Verwendung eines beschädigten Verlängerungskabels erhöht das Risiko von Stromschlägen oder Kurzschlüssen, was einen Brand auslösen könnte.
- Verwenden Sie das Ladegerät nicht, wenn das Netzkabel oder der Netzstecker beschädigt ist bzw. wenn das Ladegerät fallen gelassen wurde oder beschädigt ist. Ein beschädigtes Ladegerät erhöht das Risiko von Stromschlägen oder Kurzschlüssen, was einen Brand auslösen könnte.
- Benutzen Sie das Elektrowerkzeug nicht, wenn es sich nicht mit dem Ein-Aus-Schalter ein- und ausschalten lässt. Ein Elektrowerkzeug, das nicht auf die Schalterbetätigung reagiert, ist gefährlich und muss repariert werden.
- Befolgen Sie die Anweisungen zum Schmieren und Wechseln der Zubehörteile.
- Trennen Sie den Akku vom Elektrowerkzeug, bevor Sie Anpassungen vornehmen oder Zubehörteile wechseln. Solche vorbeugenden Sicherheitsmaßnahmen reduzieren die Gefahr eines versehentlichen Einschaltens des Elektrowerkzeugs.
14. **Lassen Sie ein Elektrowerkzeug nur von qualifizierten Technikern warten und ausschließlich identische Ersatzteile verwenden. Damit wird die Sicherheit des Elektrowerkzeugs gewährleistet.**
  - Zerlegen oder modifizieren Sie nicht den Akku und das Ladegerät.
  - Dieses Elektrowerkzeug wurde in Übereinstimmung mit Sicherheitsbestimmungen konstruiert. Modifizieren Sie ein Elektrowerkzeuge nicht.
  - Lassen Sie ein Elektrowerkzeug warten, wenn es sich überhitzt oder andere ungewöhnliche Symptome auftreten.
  - Das Werkzeug darf niemals von einer unqualifizierten Person repariert werden, da dadurch die Sicherheit des Werkzeugs beeinträchtigt werden könnte, was zu Unfällen und Körperverletzungen führt.
15. **Betreiben Sie Elektrowerkzeuge nicht in explosiven Umgebungen, wie z. B. in Gegenwart von brennbaren Flüssigkeiten, Gasen oder Staub.** Elektrowerkzeuge erzeugen Funken, die den Staub oder die Dämpfe entzünden können.

## Elektrische Sicherheit

- 1. Der Stecker des Elektrowerkzeugs muss an die Steckdose angepasst sein. Der Stecker darf auf keinen Fall in irgendeiner Form abgeändert werden. Verwenden Sie keine Adapterstecker mit geerdeten Elektrowerkzeugen.**  
Vorschriftsmäßige Stecker und passende Steckdosen reduzieren die Stromschlaggefahr.
- 2. Vermeiden Sie Körperkontakt mit geerdeten Gegenständen (z. B. Rohre, Kühler, Herde und Kühlschränke).** Es besteht erhöhte Stromschlaggefahr, falls Ihr Körper Erdkontakt hat.
- 3. Setzen Sie Elektrowerkzeuge keinem Regen oder Nässe aus.** Wasser, das in ein Elektrowerkzeug eindringt, erhöht die Stromschlaggefahr.
- 4. Behandeln Sie das Kabel sorgfältig. Benutzen Sie das Kabel niemals zum Tragen, Ziehen oder Abtrennen des Elektrowerkzeugs. Halten Sie das Kabel von Hitze, Öl, scharfen Kanten oder beweglichen Teilen fern.** Ein beschädigtes oder verheddertes Kabel erhöht die Stromschlaggefahr.
- 5. Wenn Sie ein Elektrowerkzeug im Freien betreiben, verwenden Sie ein für Freiluftbenutzung geeignetes Verlängerungskabel.** Die Verwendung eines für Freiluftbenutzung geeigneten Kabels reduziert die Stromschlaggefahr.
- 6. Lässt sich der Einsatz eines Elektrowerkzeugs in feuchter Umgebung nicht vermeiden, verwenden Sie eine Stromversorgung, die mit einem Fehlerstrom-Schutzschalter (RCD) geschützt ist.** Der RCD verringert die Stromschlaggefahr.

## Persönliche Sicherheit

- 1. Benutzen Sie persönliche Schutzausrüstung. Tragen Sie stets einen Augenschutz.**  
Sachgemäßer Gebrauch von Schutzausrüstung (z. B. Staubmaske, rutschfeste Sicherheitsschuhe, Helm und Gehörschutz) trägt zu einer Reduzierung der Verletzungsgefahr bei.
- 2. Wenn Anschlussvorrichtungen für Staubabsaug- und Staubsammelgeräte vorhanden sind, sollten diese montiert und sachgerecht verwendet werden.** Durch Staubabsaugung können staubbezogene Gefahren reduziert werden.
- 3. Tragen Sie stets eine Schutzbrille, um Ihre Augen bei Verwendung von Elektrowerkzeugen vor Verletzung zu schützen.** Die Brille muss den Vorschriften ANSI Z87.1 in den USA, EN 166 in Europa oder AS/NZS 1336 in Australien/Neuseeland entsprechen. In Australien/Neuseeland ist das Tragen eines Gesichtsschutzes gesetzlich vorgeschrieben, um auch Ihr Gesicht zu schützen.

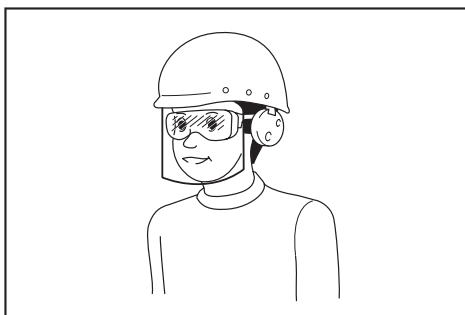

Der Arbeitgeber ist dafür verantwortlich, den Gebrauch von angemessener Schutzausrüstung für die Werkzeugbenutzer und andere Personen im unmittelbaren Arbeitsbereich durchzusetzen.

## Gebrauch und Pflege von Elektrowerkzeugen

- 1. Setzen Sie Elektrowerkzeuge keiner Gewaltanwendung aus. Verwenden Sie das korrekte Elektrowerkzeug für Ihre Anwendung.** Ein korrektes Elektrowerkzeug verrichtet die anstehende Arbeit bei sachgemäßer Handhabung besser und sicherer.
- 2. Benutzen Sie das Elektrowerkzeug nicht, wenn es sich nicht mit dem Ein-Aus-Schalter ein- und ausschalten lässt.** Ein Elektrowerkzeug, das nicht auf die Schalterbetätigung reagiert, ist gefährlich und muss repariert werden.
- 3. Trennen Sie den Stecker von der Stromquelle und/oder den Akku vom Elektrowerkzeug, bevor Sie Einstellungen durchführen, Zubehör auswechseln oder das Elektrowerkzeug lagern.** Solche vorbeugenden Sicherheitsmaßnahmen reduzieren die Gefahr eines versehentlichen Einschaltens des Elektrowerkzeugs.
- 4. Benutzen Sie das Elektrowerkzeug, das Zubehör und die Werkzeugeinsätze usw. gemäß diesen Anweisungen unter Berücksichtigung der Arbeitsbedingungen und der durchzuführenden Arbeit.** Unsachgemäßer Gebrauch des Elektrowerkzeugs kann zu einer Gefahrensituation führen.

## Gebrauch und Pflege von Akkuwerkzeugen

- 1. Laden Sie den Akku nur mit dem vom Hersteller vorgeschriebenen Ladegerät.** Ein Ladegerät, das für einen Akkutyp geeignet ist, kann bei Verwendung mit einem anderen Akku eine Brandgefahr darstellen.
- 2. Benutzen Sie Elektrowerkzeuge nur mit den ausdrücklich vorgeschriebenen Akkus.** Bei Verwendung irgendwelcher anderer Akkus besteht Verletzungs- und Brandgefahr.
- 3. Bewahren Sie den Akku bei Nichtgebrauch nicht zusammen mit Metallgegenständen, wie Büroklammern, Münzen, Schlüsseln, Nägeln, Schrauben, und anderen kleinen Metallteilen auf, welche die Kontakte kurzschließen können.** Kurzschließen der Akkukontakte kann Verbrennungen oder einen Brand verursachen.

4. Bei Missbrauch kann Flüssigkeit aus dem Akku austreten. Vermeiden Sie Kontakt mit dieser Flüssigkeit. Falls Sie versehentlich mit der Flüssigkeit in Berührung kommen, spülen Sie die betroffenen Stellen mit Wasser ab. Falls die Flüssigkeit in die Augen gelangt, suchen Sie zusätzlich ärztliche Hilfe auf. Die vom Akku austretende Flüssigkeit kann Hautreizungen oder Verätzungen verursachen.

**⚠ VORSICHT**

1. Halten Sie das Werkzeug gut fest, während es in Betrieb ist.
- Wenn das Werkzeug nicht gut festgehalten wird, könnten Sie sich verletzen.
2. Halten Sie Hände und Gesicht von den beweglichen Teilen fern.
- Anderenfalls könnten Sie sich verletzen.
3. Lassen Sie den Betriebsschalter unverzüglich los, um den Betrieb zu stoppen, wenn das Werkzeug anormal arbeitet oder ein ungewöhnliches Geräusch erzeugt.
- Lassen Sie es von einem autorisierten Servicecenter prüfen und reparieren.
- Eine Missachtung könnte zu einer Beschädigung oder Verletzung führen.
4. Wenn Sie das Werkzeug fallen lassen oder einem Stoß aussetzen, muss sorgfältig geprüft werden, ob das Gehäuse beschädigt, gerissen oder verformt ist.
- Eine solche Beschädigung könnte eine Verletzung verursachen.
5. Der Akku darf nicht kurzgeschlossen werden. Ein Kurzschluss des Akkus verursacht starken Stromfluss, der Überhitzung, mögliche Verbrennungen und einen Defekt zur Folge haben kann.
- Die Kontakte dürfen nicht mit leitfähigem Material berührt werden.
  - Lagern Sie den Akku nicht in einem Behälter zusammen mit anderen Metallgegenständen, wie z. B. Nägel, Münzen usw.
  - Setzen Sie den Akku weder Wasser noch Regen aus.
  - Schneiden Sie das Kabel nicht.
6. In einer explosionsfähigen Atmosphäre, wie beim Vorhandensein von Lacken, Farben, Benzin, Verdünner, Kraftstoff, Gasen oder Klebstoff, darf das Werkzeug nicht betrieben und der Akku nicht geladen werden. Dies könnte eine Explosion oder einen Brand verursachen.
7. Laden Sie den Akku nicht auf Papier, Pappe, Textilien, Kissen, Matten, Teppichen, Vinyl oder in staubiger Umgebung auf. Dies könnte einen Brand verursachen.
8. Setzen Sie das Ladegerät keinem Wasser oder Metallgegenständen aus, die die Ladeklemmen kurzschließen könnten.
9. Verwenden Sie das Ladegerät ausschließlich zum Aufladen des Akkus.
10. Stellen Sie vor der Verwendung des Werkzeugs sicher, dass bestückte Sägeblätter keine Risse aufweisen oder abgebrochen sind.

11. Verwenden Sie beim Schneiden kein Wasser oder Öl.
12. Verwenden Sie nur bestückte Originalsägeblätter von Makita.
13. Lassen Sie das Werkzeug nicht mit entsperremter Schalter auf dem Boden liegen. Das Werkzeug wird kontinuierlich laufen und könnte Körperverletzungen verursachen.
14. Benutzen Sie das Werkzeug nicht in der Nähe von entzündlichen und fragilen Gegenständen oder in der Präsenz von Personen, die für den Betrieb nicht erforderlich sind. Während des Schneidens erzeugt das Werkzeug heiße Späne und Funken, die zu Sachbeschädigungen in der Nähe, zu Brand oder zu Körperverletzungen führen könnten.
15. Schneiden Sie keinen Beton. Dies könnte das Werkzeug beschädigen und Körperverletzungen verursachen.
16. Beim Betrieb an einem höher gelegenen Ort muss geprüft werden, ob sich Personen am Boden befinden. Fallende Materialien oder Werkzeuge könnten einen Unfall verursachen.
17. Wenn während des Ladevorgangs eine anormale Hitzeerzeugung auftritt, stoppen Sie unverzüglich den Ladevorgang, indem Sie den Akku trennen. Wenn der Ladevorgang fortgesetzt wird, könnte eine Rauchbildung, ein Brand oder eine Explosion verursacht werden.
18. Die Motoröffnungen dürfen nicht bedeckt oder verstopft werden.
- Dies könnte zu einer Überhitzung des Motors führen.
19. Wenn Sie das Ladegerät mit einem Verlängerungskabel verwenden, wird ein Kabel mit dem unten angegebenen Querschnitt und kürzest möglicher Länge empfohlen. Beim Laden im Freien muss ein für den Einsatz im Freien geeignetes Kabel verwendet werden.
- Verhältnis zwischen verwendbarer Kabeldicke und maximaler Länge

Kabelgröße (Nennquerschnittsfläche des Leiters)	Max. Kabellänge
0,75 mm <sup>2</sup>	20 m
1,25 mm <sup>2</sup>	30 m

**WARNUNGEN  
BEIM GEBRAUCH  
BESTÜCKTER  
SÄGEBLÄTTER**

**Sicherheit am Arbeitsplatz**

1. Stellen Sie sicher, dass der Staubsack korrekt angebracht ist. Wenn bestückte Sägeblätter beschädigt sind und kein Staubsack angebracht ist, können Teile des Sägeblatts durch die Luft geschleudert werden und Körperverletzungen verursachen.

2. Unbefugte Personen dürfen sich nicht dem Arbeitsbereich nähern. Selbst bei angebrachtem Staubsack können beschädigte Sägeblätter oder heiße Späne aus dem Sack fliegen und schwere Körperverletzungen verursachen.
3. Beim Schneiden mit bestückten Sägeblättern kann es zu Funkenbildung kommen. Verwenden Sie das Werkzeug nicht, wenn die Gefahr eines Brands oder einer Explosion besteht.
4. Das Schneiden mit bestückten Sägeblättern ist laut. Achten Sie auf die Arbeitsplatzumgebung.

#### **Kleidung und Schutzausrüstung**

5. Tragen Sie eine Schutzausrüstung; Schutzbrille, Sicherheitsschuhe, Staubmaske und Helm. Selbst bei angebrachtem Staubsack können beschädigte Sägeblätter oder heiße Späne aus der Abdeckung fliegen und Körperverletzungen verursachen.
6. Kleiden Sie sich angemessen. Tragen Sie keine Krawatte, lose Kleidung oder gestrickte Handschuhe. Bedecken Sie Haare mit einem Haarnetz oder einer Mütze, um sie von den sich rotierenden Klingen fern zu halten.

#### **Vor dem Gebrauch**

7. Stellen Sie sicher, dass bestückte Sägeblätter nicht verformt, zerbrochen, gerissen oder verschlissen sind. Verwenden Sie kein bestücktes Sägeblatt, wenn eine Beschädigung oder Verschleiß erkannt wird. Das Schneiden unter solchen Bedingungen könnte die Klingen noch weiter beschädigen und schwere Körperverletzungen verursachen.
8. Verwenden Sie das bestückte Sägeblatt ausschließlich für die in den Werkzeug-Spezifikationen angegebenen Anwendungszwecke. Wenn das bestückte Sägeblatt zu anderen Zwecken verwendet wird, kann es einen übermäßigen Verschleiß, ein Lösen der Klinge, eine geringe Schneidleistung und anormale Hitzebildung verursachen, was zu einer Beschädigung der Klingen und einer schweren Körperverletzung führen kann.

#### **Austauschen des bestückten Sägeblatts**

9. Beim Austauschen des bestückten Sägeblatts muss sichergestellt werden, dass der Akku aus dem Werkzeug entnommen wurde, um einen versehentlichen Betrieb und Körperverletzungen zu vermeiden.
10. Stellen Sie vor dem Betrieb sicher, dass sich niemand in der Nähe befindet und während des Betriebs keine anormalen Geräusche oder Vibrationen auftreten. Ein Betrieb bei anormalen Geräuschen oder Vibrationen kann die Klingen beschädigen und zu einer schweren Körperverletzung führen.

#### **Während des Betriebs**

11. Verwenden Sie das bestückte Sägeblatt ausschließlich zum Schneiden. Setzen Sie die Klinge keiner Beschädigung oder Stress aus. Dies kann zum Bruch der Klingen führen und schwere Körperverletzungen verursachen.

12. Das Material muss gut befestigt sein, beispielsweise in einem Schraubenstock, damit es sich während des Schneidens nicht bewegen kann. Wenn sich das Material bewegt, wird der Betrieb instabil und unkontrollierbar, was zu einer Beschädigung der Klingen und einer potenziell schweren Körperverletzung führen kann.
13. Beginnen Sie mit dem Schneiden erst, nachdem das bestückte Sägeblatt die Höchstgeschwindigkeit erreicht hat. Wenn das bestückte Sägeblatt gegen das Material gerichtet wird, bevor der Motor startet, werden die Klingen überlastet und beschädigt, was zu einer schweren Körperverletzung führen könnte.
14. Schneiden Sie nicht in Zickzackrichtung, Kurven, diagonal oder mit der Seite der Klinge, egal zu welchem Zweck.
15. Wenn während des Schneidevorgangs ein anormales Geräusch oder Vibrationen auftreten oder die Schnittflächen sehr verschlissen sind, stoppen Sie den Betrieb.  
Wenn der Betrieb unter solchen Bedingungen fortgesetzt wird, werden die bestückten Sägeblätter beschädigt, wodurch eventuell Späne erzeugt werden, die schwere Körperverletzungen verursachen können.
16. Ein kontinuierlicher Betrieb erhitzt die bestückten Sägeblätter und vermindert die Schneidleistung.

#### **Wartung**

17. Bei einer Verformung, Rissen oder Beschädigung des bestückten Sägeblatts muss der Betrieb gestoppt werden. Wenn der Betrieb unter solchen Bedingungen fortgesetzt wird, wird das bestückte Sägeblatt noch weiter beschädigt und kann möglicherweise zerbrechen. Zerbrochene Teile können schwere Körperverletzungen verursachen.
18. Verwenden und bewahren Sie ausschließlich bestückte Sägeblätter, die in einem guten Zustand sind und deren Klingen scharf und sauber sind.

**⚠️ WARNUNG:** Tragen Sie immer eine Schutzausrüstung; Schutzbrille, Sicherheitsschuhe, Staubmaske und Helm.

**⚠️ WARNUNG:** Verwenden Sie nur bestückte Sägeblätter von Makita. Die Verwendung von Teilen, die nicht von Makita stammen, kann das Werkzeug beschädigen und einen schweren Unfall oder Verletzungen verursachen.

### **Wichtige Sicherheitsanweisungen für Akku**

1. Lesen Sie vor der Benutzung des Akkus alle Anweisungen und Warnhinweise, die an (1) Ladegerät, (2) Akku und (3) Akkuwerkzeug angebracht sind.
2. Unterlassen Sie ein Zerlegen des Akkus.
3. Falls die Betriebszeit beträchtlich kürzer geworden ist, stellen Sie den Betrieb sofort ein. Anderenfalls besteht die Gefahr von Überhitzung, möglichen Verbrennungen und sogar einer Explosion.

4. Falls Elektrolyt in Ihre Augen gelangt, waschen Sie sie mit sauberem Wasser aus, und begeben Sie sich unverzüglich in ärztliche Behandlung. Anderenfalls können Sie Ihre Sehkraft verlieren.
5. Der Akku darf nicht kurzgeschlossen werden:
  - (1) Die Kontakte dürfen nicht mit leitfähigem Material berührt werden.
  - (2) Lagern Sie den Akku nicht in einem Behälter zusammen mit anderen Metallgegenständen, wie z. B. Nägel, Münzen usw.
  - (3) Setzen Sie den Akku weder Wasser noch Regen aus.

Ein Kurzschluss des Akkus verursacht starken Stromfluss, der Überhitzung, mögliche Verbrennungen und einen Defekt zur Folge haben kann.

6. Lagern Sie das Werkzeug und den Akku nicht an Orten, an denen die Temperatur 50 °C (122 °F) erreichen oder überschreiten kann.
7. Versuchen Sie niemals, den Akku zu verbrennen, selbst wenn er stark beschädigt oder vollkommen verbraucht ist. Der Akku kann im Feuer explodieren.
8. Achten Sie darauf, dass der Akku nicht fallen gelassen oder Stößen ausgesetzt wird.
9. Benutzen Sie keine beschädigten Akkus.
10. Die enthaltenen Lithium-Ionen-Akkus unterliegen den Anforderungen der Gefahrgut-Gesetzgebung.

Für kommerzielle Transporte, z. B. durch Dritte oder Spediteure, müssen besondere Anforderungen zu Verpackung und Etikettierung beachtet werden.

Zur Vorbereitung des zu transportierenden Artikels ist eine Beratung durch einen Experten für Gefahrgut erforderlich.

Bitte beachten Sie möglicherweise ausführlichere nationale Vorschriften.

Überkleben oder verdecken Sie offene Kontakte, und verpacken Sie den Akku so, dass er sich in der Verpackung nicht umher bewegen kann.

11. Befolgen Sie die örtlichen Bestimmungen bezüglich der Entsorgung von Akkus.

## DIESE ANWEISUNGEN AUFBEWAHREN.

**⚠ VORSICHT:** Verwenden Sie nur Original-Makita-Akkus. Die Verwendung von Nicht-Original-Makita-Akkus oder von Akkus, die abgeändert worden sind, kann zum Bersten des Akkus und daraus resultierenden Bränden, Personenschäden und Beschädigung führen. Außerdem wird dadurch die Makita-Garantie für das Makita-Werkzeug und -Ladegerät ungültig.

## Hinweise zur Aufrechterhaltung der maximalen Akku-Nutzungsdauer

1. Laden Sie den Akku, bevor er vollkommen erschöpft ist. Schalten Sie das Werkzeug stets aus, und laden Sie den Akku, wenn Sie ein Nachlassen der Werkzeugleistung feststellen.
2. Unterlassen Sie erneutes Laden eines voll aufgeladenen Akkus. Überladen führt zu einer Verkürzung der Nutzungsdauer des Akkus.
3. Laden Sie den Akku bei Raumtemperatur zwischen 10 °C - 40 °C (50 °F - 104 °F). Lassen Sie einen heißen Akku abkühlen, bevor Sie ihn laden.
4. Der Akku muss geladen werden, wenn er lange Zeit (länger als sechs Monate) nicht benutzt wird.

## TEILENAMEN

- **Abb.1:** 1. Akku 2. Motor 3. Staubsackhalter  
4. Öffnung 5. Führung 6. Bestücktes Sägeblatt 7. Griff 8. Sperrknopf 9. Schalter

## Anbringen und Abnehmen des Akkus

**⚠ VORSICHT:** Vergewissern Sie sich vor der Durchführung von Einstellungen oder Funktionsprüfungen des Werkzeugs stets, dass das Werkzeug ausgeschaltet und der Akku abgenommen ist.

**⚠ VORSICHT:** Schalten Sie das Werkzeug stets aus, bevor Sie den Akku anbringen oder abnehmen.

**⚠ VORSICHT:** Halten Sie das Werkzeug und den Akku beim Anbringen oder Abnehmen des Akkus sicher fest. Wenn Sie das Werkzeug und den Akku nicht sicher festhalten, können sie Ihnen aus der Hand rutschen, was zu einer Beschädigung des Werkzeugs und des Akkus und zu Körperverletzungen führen kann.

- **Abb.2:** 1. Knopf 2. Rote Anzeige 3. Akku

Ziehen Sie den Akku zum Abnehmen vom Werkzeug ab, während Sie den Knopf an der Vorderseite des Akkus verschieben.

Richten Sie zum Anbringen des Akkus dessen Führungsfeder auf die Nut im Gehäuse aus, und schieben Sie den Akku hinein. Schieben Sie ihn vollständig ein, bis er mit einem hörbaren Klicken einrastet. Falls die rote Anzeige an der Oberseite des Knopfes sichtbar ist, ist der Akku nicht vollständig verriegelt.



**⚠ VORSICHT:** Schieben Sie den Akku stets bis zum Anschlag ein, bis die rote Anzeige nicht mehr sichtbar ist. Anderenfalls kann er aus dem Werkzeug herausfallen und Sie oder umstehende Personen verletzen.

**⚠ VORSICHT:** Unterlassen Sie Gewaltanwendung beim Anbringen des Akkus. Falls der Akku nicht reibungslos hineingleitet, ist er nicht richtig ausgerichtet.

## Akkuschutzsystem (Lithium-Ionen-Akku mit Sternmarkierung)

► **Abb.3:** 1. Sternmarkierung

Lithium-Ionen-Akkus mit einer Sternmarkierung sind mit einem Schutzsystem ausgestattet. Dieses System trennt die Stromversorgung zum Werkzeug automatisch, um die Lebensdauer des Akkus zu verlängern. Das Werkzeug stoppt automatisch den Betrieb, wenn das Werkzeug und/oder der Akku eine der folgenden Bedingungen erfüllt:

### Überlast:

Das Werkzeug wird auf eine Weise betrieben, in der ein anormal hoher Stromverbrauch verursacht wird. Lassen Sie in dieser Situation den Auslöseschalter am Werkzeug los und stoppen Sie den Vorgang, der zur Überlast des Werkzeug geführt hat. Betätigen Sie anschließend erneut den Auslöseschalter zum Neustart des Geräts. Wenn das Werkzeug nicht startet, ist der Akku überhitzt. Lassen Sie in dieser Situation den Akku abkühlen, bevor der Auslöseschalter erneut betätigt wird.

### Niedrige Batteriespannung:

Die verbleibende Akkukapazität ist zu gering und das Werkzeug kann nicht bedient werden. Entnehmen und laden Sie den Akku in dieser Situation auf.

## Anzeigen der Akku-Restkapazität

### Nur für Akkus mit Anzeige

► **Abb.4:** 1. Anzeigelampen 2. Prüftaste

Drücken Sie die Prüftaste am Akku, um die Akku-Restkapazität anzuzeigen. Die Anzeigelampen leuchten wenige Sekunden lang auf.

Anzeigelampen			Restkapazität
Erleuchtet	Aus	Blinkend	
■	□	◐	75 % bis 100 %
■	■	□	50 % bis 75 %
■	□	□	25 % bis 50 %
■	□	□	0 % bis 25 %
◐	□	□	Den Akku aufladen.
■	□	□	Möglicherweise liegt eine Funktionsstörung im Akku vor.
□	□	■	

**HINWEIS:** Abhängig von den Benutzungsbedingungen und der Umgebungstemperatur kann die Anzeige geringfügig von der tatsächlichen Kapazität abweichen.

## BEDIENUNG

**⚠ WARNUNG:** Bevor der Akku in das Werkzeug eingelegt wird, muss sichergestellt werden, dass der Schalter sich in der „O“-Stellung befindet und der Schalter ausgeschaltet ist.

**⚠ VORSICHT:** Drücken Sie auf den Sperrknopf und stellen Sie sicher, dass der Knopf sich anhebt, wenn er losgelassen wird. Wenn der Sperrknopf sich nach dem Loslassen nicht anhebt, dreht sich das bestückte Sägeblatt nicht während des Betriebs des Werkzeugs, was zu einer Beschädigung der Teile und zur Überhitzung des Motors führen kann.

**⚠ VORSICHT:** Schieben Sie den Schalter in die „I“-Stellung und vergewissern Sie sich, dass sich die Stellung nicht ändert. Drücken Sie anschließend auf die Rückseite des Schalters, um sicherzustellen, dass der Schalter sich automatisch in die „O“-Stellung verschiebt.

**⚠ VORSICHT:** Stellen Sie sicher, dass die Schrauben an der Abdeckung des bestückten Sägeblatts sowie alle anderen Schrauben fest angezogen sind.

► **Abb.5:** 1. Griffposition (parallel / linke Seite) 2. Sperrknopf 3. Griffposition (parallel / rechte Seite) 4. Schalter 5. Griffposition (vertikal / obere Seite)

## Betrieb

► **Abb.6:** 1. Führung 2. Bewehrungsstab

► **Abb.7:** 1. Bewehrungsstab 2. Führung

- Schrauben Sie den Griff in die Gewindebohrung an der vertikalen oder parallelen Position für eine leichtere Bedienung.
- Stellen Sie sicher, dass der Schalter sich in der „O“-Stellung befindet.

**⚠ VORSICHT:** Als Sicherheitsfunktion dieses Werkzeugs lässt der Motor sich nicht einschalten, wenn der Akku eingelegt wird, während der Schalter sich in der „I“-Stellung befindet. Zur weiteren Sicherheit muss beachtet werden, dass der Akku eingelegt werden sollte, während der Schalter sich in der „O“-Stellung befindet.

- Legen Sie den Akku in das Werkzeug.
- Schieben Sie den Schalter in die „I“-Stellung. Der Motor ist eingeschaltet. Drücken Sie dann auf das vordere Ende des Schalters, um ihn für einen kontinuierlichen Betrieb einzustellen.

**⚠️ WARNUNG:** Berühren Sie nicht die rotierenden Teile, da dies eine schwere Verletzung verursachen kann.

5. Setzen Sie die Führung in der Öffnung an den Bewehrungsstabs.

Drücken Sie das Werkzeug dann langsam nach vorn, um den Bewehrungsstab zu schneiden.

**⚠️ VORSICHT:** Beim Schneiden, sowohl am Anfang als auch am Ende, muss die Vorwärtsbewegung des Werkzeugs (Schneidbewegung) verlangsamt werden. Eine schnelle Bewegung zu diesem Zeitpunkt wird das bestückte Sägeblatt beschädigen und kann Verletzungen aufgrund fliegender Späne verursachen.

**⚠️ VORSICHT:** Halten Sie das Werkzeug gut fest, damit es beim Schneiden nicht rüttelt. Ein Schneiden bei rüttelndem Werkzeug verkürzt die Lebensdauer des bestückten Sägeblatts und beschädigt die Klingen.

**⚠️ VORSICHT:** Richten Sie das Werkzeug so aus, dass es sich in einem Winkel von 90 Grad zum zu schneidenden Bewehrungsstab befindet. Befindet sich das Werkzeug in einem anderen Winkel als 90 Grad zum Bewehrungsstab, kann es rütteln und überlastet werden.

**⚠️ VORSICHT:** Beginnen Sie mit dem Schneiden nicht unverzüglich nach dem Einschalten des Motors. Das bestückte Sägeblatt sollte zuerst seine volle Geschwindigkeit erreichen, bevor mit dem Schneidevorgang begonnen wird.

**⚠️ VORSICHT:** Entfernen Sie nicht den Akku, wenn der Motor eingeschaltet ist. Dies könnte die Elektronik des Motors beschädigen.

6. Drücken Sie nach dem Abschluss des Schneidevorgangs auf das hintere Ende des Schalters, womit dieser in die „O“-Stellung wechselt und der Motor sich ausschaltet.

**⚠️ VORSICHT:** Dieses Werkzeug ist zum Schneiden von Bewehrungsstäben vorgesehen. Bitte wenden Sie sich an den Hersteller oder Ihren Händler vor Ort, wenn Sie anderes Material schneiden möchten. Beim Schneiden von anderen Materialien wird das bestückte Sägeblatt beschädigt.

## Vorsichtshinweise beim Schneiden

1. Stellen Sie sicher, dass das bestückte Sägeblatt sich in ausreichender Entfernung zum zu schneidenden Material befindet, bevor Sie das Gerät einschalten.
2. Verlangsamen Sie die Vorwärtsbewegung des Werkzeugs (Schneidbewegung), wenn der Schnittvorgang sich dem Ende nähert. Dies ist besonders wichtig, wenn das zu schneidende Werkstück kürzer als 50 mm ist. Beim Abschneiden des Werkstücks kann das bestückte Sägeblatt getroffen und beschädigt werden, was schweren Verletzungen verursachen kann.

3. Wenn das bestückte Sägeblatt stumpf wird oder absplittert, tauschen Sie die Klinge aus. Eine weitere Verwendung in diesem Zustand wird zum Überlasten des Werkzeugs führen.

4. Wenn das Material sich beim Schneiden bewegt oder wackelt, stoppen Sie den Betrieb und sichern Sie das Material ordnungsgemäß.

5. Halten Sie das zu schneidende Material nicht in der Hand. Dies könnte zu einer Körperverletzung führen.

6. Schneiden Sie keinen Bewehrungsstab in einer Größe oder einer Härte, die die Schneidekapazität des Werkzeugs übersteigt.

## Ersetzen Sie das bestückte Sägeblatt in einem der folgenden Fälle

1. Die Warnlampe (rot) blinkt regelmäßig, selbst wenn der Akku vollständig aufgeladen ist.
2. Die bestückten Sägeblätter sind abgesplittert oder verschlissen.
3. Die Schneidgeschwindigkeit ist sehr gering.
4. Die Oberfläche des Werkstücks ist von der Hitze verfarbt.

**HINWEIS:** Bestückte Sägeblätter können nicht geschärft werden.

## Anbringen des Staubsacks

► **Abb.8:** 1. Staubsack

1. Setzen Sie das offene Ende des Staubsacks über den Staubsackhalter und befestigen Sie ihn mit den Zugfäden.
2. Ziehen Sie kräftig am Sack, um sich von seinem festen Sitz zu überzeugen.

**⚠️ VORSICHT:** Der Staubsack besteht aus nicht-entzündlichem Material, aber sehr heiße Späne, wie die, die beim Schneiden mit einem verschlissenen bestückten Sägeblatt entstehen, können das Material schmelzen. Berücksichtigen Sie diese Möglichkeit bei der Verwendung des Staubsacks.



## Akkuanzeigefunktion

### ► Abb.9: 1. Akkuanzeige

Beim Einschalten des Werkzeugs zeigt die Akkuanzeige die verbleibende Akkukapazität an. (siehe Tabelle 1)

Tabelle 1

Akkuanzeigestatus ■:An □:Aus □:Blinkend	Verbleibende Akkukapazität
	50%-100%
	20%-50%
	0%-20%
	Akku aufladen

## Automatische Geschwindigkeitsänderungsfunktion

### ► Abb.10: 1. Modusanzeige

Dieses Werkzeug verfügt über einen Hochgeschwindigkeitsmodus und einen hohen Drehzahlmodus. Es wählt den Betriebsmodus automatisch entsprechend der Arbeitslast aus. Wenn die Modusanzeige während des Betriebs aufleuchtet, befindet sich das Werkzeug im hohem Drehzahlmodus. (siehe Tabelle 2)

Tabelle 2

Modusanzeigestatus	Betriebsmodus
	Hochgeschwindigkeitsmodus
	Hoher Drehzahlmodus

## Werkzeug-/Batterieschutzfunktion

Das Werkzeug stoppt automatisch den Betrieb, wenn das Werkzeug oder der Akku eine der folgenden Bedingungen erfüllt:

- Das Werkzeug ist überlastet
- Das Werkzeug überhitzt
- Die Batteriekapazität ist nicht ausreichend

Wenn das Werkzeug wiederholt unter diesen Bedingungen betrieben wird, schützt das Schutzsystem das Werkzeug.

## Überlastungsschutz

Wenn das Werkzeug während des Schneidens überlastet ist, stoppt es automatisch. Schalten Sie in dieser Situation das Werkzeug aus, beseitigen Sie die Ursache der Überlastung und starten Sie das Werkzeug dann neu.

## Schutzsperre

Wenn das Schutzsystem wiederholt aktiv wird, sperrt sich das Werkzeug und die Akkuanzeige zeigt den Status, wie in Tabelle 3 dargestellt, an.

Tabelle 3

Akkuanzeige	■:An □:Aus □:Blinkend
	Aktive Schutzsperre

## Überhitzungsschutz für das Werkzeug

Wenn das Werkzeug überhitzt, stoppt das Werkzeug automatisch und die Akkuanzeige zeigt den Status, wie in Tabelle 4 dargestellt, an.

Lassen Sie das Werkzeug in dieser Situation abkühlen, bevor Sie das Werkzeug erneut einschalten.

Tabelle 4

Akkuanzeige	■:An □:Aus □:Blinkend
	Werkzeug ist überhitzt

## Überentladungsschutz

Wenn die Akkukapazität unzureichend wird, bleibt das Werkzeug automatisch stehen. Nehmen Sie in diesem Fall den Akku vom Werkzeug ab, und laden Sie ihn auf.

## AUSTAUSCH DES BESTÜCKTEN SÄGEBLATTS

**⚠️ WARNUNG:** Schalten Sie das Werkzeug aus und entnehmen Sie den Akku, bevor Sie die Klinge ersetzen, um einen versehentlichen Betrieb zu verhindern, der zu schweren Verletzungen führen kann.

- **Abb.11:**
1. Abdeckung des bestückten Sägeblatts
  2. Schraube 3. Unterlegscheibe 4. Führung des bestückten Sägeblatts 5. Bestücktes Sägeblatt 6. Stifte 7. Bohrlöcher 8. Halteschraube der Abdeckung des bestückten Sägeblatts

## Entfernen des bestückten Sägeblatts

### Bestücktes Sägeblatt entfernen

► **Abb.12:** 1. Drücken (Sperrknopf)

1. Entfernen Sie die Halteschrauben der Abdeckung des bestückten Sägeblatts (4 Stück) mit einem Sechskantschlüssel.
2. Entfernen Sie die Abdeckung des bestückten Sägeblatts.
3. Setzen Sie einen Sechskantschlüssel in die Schraube der Führung des bestückten Sägeblatts ein.
4. Drücken Sie auf den Sperrknopf und verwenden Sie den Sechskantschlüssel als Griff und drehen Sie das bestückte Sägeblatt soweit, bis der Sperrknopf eine weitere Drehung verhindert.

**⚠ VORSICHT:** Stellen Sie sicher, dass der Sperrknopf vollständig hinein gedrückt ist. Anderenfalls kann der Sechskantschlüssel sich drehen und eine Körperverletzung verursachen.

5. Drehen Sie den Sechskantschlüssel bei gesperrtem bestückten Sägeblatt entgegen dem Uhrzeigersinn, um die Schraube zu lösen und entfernen Sie dann die Schraube und Unterlegscheibe.
6. Entfernen Sie die Führung des bestückten Sägeblatts und das bestückte Sägeblatt.

## Austauschen des bestückten Sägeblatts

**⚠ VORSICHT:** Verwenden Sie nur bestückte Sägeblätter von Makita. Vergewissern Sie sich bei der Wiederverwendung eines bestückten Sägeblatts, dass dieses nicht verschlissen, abgesplittert oder beschädigt ist.

**⚠ VORSICHT:** Nutzen Sie ausschließlich ein bestücktes Sägeblatt mit drei Bohrlöchern, in denen die Stifte der Antriebswelle eingepasst werden können. Andere Sägeblattarten können nicht verwendet werden.

**⚠ VORSICHT:** Montieren Sie das bestückte Sägeblatt in der richtigen Ausrichtung. Bei fehlerhafter Montage passen die drei Stifte nicht richtig in die Bohrlöcher.

**⚠ VORSICHT:** Säubern und entfernen Sie alle Späne und Schmutz vom bestückten Sägeblatt und anderen Teilen. Späne und Schmutz können das bestückte Sägeblatt aus dem Gleichgewicht bringen und während des Schneidens zum Taumeln bringen.

### Bestücktes Sägeblatt austauschen

► **Abb.13:** 1. Drücken (Sperrknopf)

1. Stecken Sie das bestückte Sägeblatt auf die Antriebswelle. Stellen Sie sicher, dass die drei Stifte der Antriebswelle korrekt in die Bohrlöcher des bestückten Sägeblatts passen.

2. Tauschen Sie die Führung des bestückten Sägeblatts aus.
3. Tauschen Sie die Schraube und die Unterlegscheibe aus.
4. Drücken Sie den Sperrknopf vollständig hinein, um zu verhindern, dass das bestückte Sägeblatt sich dreht und ziehen Sie die Schraube mit einem Sechskantschlüssel an.

**⚠ VORSICHT:** Stellen Sie sicher, dass der Sperrknopf vollständig hinein gedrückt ist. Anderenfalls kann der Sechskantschlüssel sich drehen und eine Körperverletzung verursachen.

5. Tauschen Sie die Abdeckung des bestückten Sägeblatts aus.
6. Ziehen Sie die Halteschrauben der Abdeckung des bestückten Sägeblatts (4 Stück) mit einem Sechskantschlüssel fest.

## WARTUNG

**⚠ VORSICHT:** Vergewissern Sie sich immer, dass das Werkzeug ausgeschaltet und der Akku entfernt ist, bevor Sie Inspektions- und Wartungsarbeiten vornehmen.

**ANMERKUNG:** Verwenden Sie auf keinen Fall Benzin, Waschbenzin, Verdünnern, Alkohol oder dergleichen. Solche Mittel können Verfärbung, Verformung oder Rissbildung verursachen.

► **Abb.14:** 1. Staubabdeckung

Entfernen Sie die Staubabdeckung vom Lüfterschlitz und reinigen Sie sie für eine angemessene Luftzirkulation.

**⚠ VORSICHT:** Reinigen Sie die Staubabdeckung, wenn sie verstopft ist. Das Fortsetzen des Betriebs bei verstopfter Staubabdeckung könnte das Werkzeug beschädigen.

## ITALIANO (Istruzioni originali)

Attenersi rigorosamente a tutte le istruzioni e le procedure operative, che devono essere lette attentamente e comprese prima di montare ed iniziare ad adoperare questo utensile. Conservare le Istruzioni per l'uso insieme all'utensile.

**Leggere attentamente, comprendere e rispettare tutte le istruzioni sulla sicurezza e le procedure operative. Nel caso vi fossero istruzioni non chiare o condizioni operative non adatte ad un impiego sicuro, NON ADOPERARE L'UTENSILE. Consultarsi con il supervisore o altro responsabile superiore.**

## DATI TECNICI

Modello:	DSC251
Tensione	CC 18 V
Peso	4,0 kg (8,82 lbs)
Dimensioni (L x P x A)	471 mm x 137 mm x 139 mm / 18-17/32" x 5-25/64" x 5-15/32" (esclusa un'impugnatura)
Capacità di taglio di una barre d'armatura (620 N/mm <sup>2</sup> / 90.000 psi)	Da $\phi$ 10 a $\phi$ 25 mm (SD490) Da 3/8" a 1" (grado 60)
Velocità senza carico	2200 min <sup>-1</sup>
Diametro esterno della lama	110 mm / 4,3"
Cartuccia della batteria	BL1830B / BL1840B / BL1850B / BL1860B
Caricabatteria	DC18RC / DC18RD / DC18RE / DC18SE / DC18SF / DC18SD

- Dati tecnici e design sono soggetti a modifiche senza preavviso.
- I dati tecnici e la cartuccia della batteria potrebbero differire da nazione a nazione.
- Il peso potrebbe variare in funzione degli accessori collegati, inclusa la cartuccia della batteria. La tabella mostra le combinazioni più leggera e più pesante, così come previsto dalla normativa EPTA - 01/2014.

### AVVERTIMENTO



Leggere e comprendere le presenti Istruzioni per l'uso prima di adoperare l'utensile. L'uso non conforme alle istruzioni crea un pericolo di morte o di lesioni personali gravi.

### ETICHETTE DI AVVISO SULLA SICUREZZA



Pericolo di rumori assordanti e proiezione di detriti. Indossare protezioni per occhi e orecchie.



Lama in movimento. Tenere le mani a distanza di sicurezza durante il funzionamento dell'utensile. Disattivare l'alimentazione prima di qualsiasi operazione di manutenzione.

## Simboli

Di seguito vengono mostrati i simboli relativi all'utensile. Assicurarsi di averne compreso il significato prima di iniziare ad utilizzare il dispositivo.



Solo per i paesi UE  
Non gettare l'attrezzatura elettronica o il pacco batteria insieme ai comuni rifiuti domestici.

In attuazione delle direttive europee sullo smaltimento delle apparecchiature elettriche ed elettroniche, oltre che delle batterie e delle pile, e nel rispetto di quanto ulteriormente previsto in materia dalle normative nazionali, una volta giunte al termine della loro vita operativa, le apparecchiature elettroniche, le batterie e le pile devono essere raccolte ed affidate ad apposite strutture in grado di smaltirle nel rispetto dell'ambiente.

# CONSERVARE LE PRESENTI ISTRUZIONI

## Significato delle indicazioni "Attenzione" e "Avvertimento"

**Attenzione:** Indica una situazione di potenziale pericolo, che, se non evitata, può causare lesioni personali leggere o di medio livello. Queste indicazioni vengono utilizzate anche per segnalare comportamenti pericolosi che potrebbero determinare situazioni in cui possono verificarsi lesioni personali.

**Avvertimento:** Indica una situazione di potenziale pericolo, che, se non evitata, può causare morte o lesioni personali gravi.

**\*\*\* Makita non potrà essere considerata responsabile per i danni o le lesioni personali che dovessero verificarsi come conseguenza della mancata osservanza delle indicazioni e delle istruzioni sulla Sicurezza incluse nelle presenti Istruzioni per l'uso.**

## Utilizzo previsto

Questo utensile è progettato per tagliare le barre d'armatura.

## Rumore

Livello tipico di rumore pesato A determinato in base allo standard EN60745:

Livello di pressione sonora ( $L_{pA}$ ): 78 dB (A)

Incertezza (K): 3 dB (A)

**⚠ AVVERTIMENTO:** Indossare protezioni per le orecchie.

## Vibrazioni

Valore totale delle vibrazioni (somma vettoriale triassiale) determinato in base allo standard EN60745:

Modalità di lavoro: serraggio a impulsi di elementi di fissaggio della capacità massima dell'utensile

Emissione vibrazioni ( $a_{hv}$ ): 2,5 m/s<sup>2</sup>

Incertezza (K): 1,5 m/s<sup>2</sup>

**NOTA:** Il valore di emissione delle vibrazioni dichiarato è stato misurato in conformità al metodo standard di verifica, e può essere utilizzato per confrontare un utensile con un altro.

**NOTA:** Il valore di emissione delle vibrazioni dichiarato può venire utilizzato anche per una valutazione preliminare dell'esposizione.

**⚠ AVVERTIMENTO:** L'emissione delle vibrazioni durante l'utilizzo effettivo dell'utensile elettrico può variare rispetto al valore di emissione dichiarato, a seconda dei modi in cui viene utilizzato l'utensile.

**⚠ AVVERTIMENTO:** Accertarsi di identificare le misure di sicurezza per la protezione dell'operatore basate sulla stima dell'esposizione nelle condizioni effettive di utilizzo (tenendo presente tutte le parti del ciclo operativo, ad esempio le volte in cui l'utensile viene spento e quando gira a vuoto, oltre al tempo di attivazione).

## Dichiarazione CE di conformità

### Modello solo per le nazioni europee

Dichiarazione CE di conformità è inclusa nell'allegato A delle presenti Istruzioni per l'uso.

# ISTRUZIONI DI SICUREZZA IMPORTANTI

- Attenendosi alle "istruzioni di sicurezza importanti" descritte di seguito è possibile ridurre il rischio di incendio, scosse elettriche e lesioni personali.
- Prima di adoperare l'utensile, leggere e attenersi scrupolosamente alle presenti Istruzioni.
- Le presenti istruzioni devono essere conservate per potervi fare riferimento in futuro.

## ⚠ AVVERTIMENTO

- 1. Prima di iniziare ad adoperare l'utensile, leggere approfonditamente le presenti Istruzioni per l'uso.**
- 2. Utilizzare esclusivamente la batteria ed il caricabatteria indicato dalle presenti Istruzioni per l'uso.**
  - Altre combinazioni, diverse da quelle indicate dalle presenti istruzioni, possono provocare lesioni personali o danni a causa del pericolo di esplosioni.
- 3. Caricare la batteria in modo corretto.**
  - Utilizzare il caricabatteria solo con alimentazione elettrica CA di tensione compatibile. Non utilizzare trasformatori che riducono i tempi di carica, generatori elettrici per veicoli o caricabatteria che forniscono alimentazione CC. L'uso non corretto può provocare surriscaldamento e incendi.
  - Non caricare la batteria quando la temperatura è inferiore a 10°C (50°F) o superiore a 40°C (104°F), dal momento che ciò potrebbe causare esplosioni o incendi.
- 4. Non creare corto circuiti tra gli elettrodi della batteria. Evitare di conservare la batteria in un contenitore insieme ad altri oggetti metallici quali chiodi, monete e così via. In questi casi potrebbe infatti verificarsi un corto circuito capace di determinare surriscaldamento, esplosioni o incendi.**

5. **Prevenire il rischio di scosse elettriche.**
  - Non toccare gli elettrodi con le mani umide o bagnati poiché ciò potrebbe dar vita ad una scossa elettrica.
6. **Fare attenzione alle condizioni dell'area di lavoro.**
  - Non lasciare la batteria o il caricabatteria esposti alla pioggia e non utilizzarli mai in luoghi umidi o bagnati, poiché ciò potrebbe essere causa di surriscaldamento e scosse elettriche.
  - Illuminare bene l'area di lavoro. Lavorare in un ambiente non sufficientemente illuminato può essere causa di incidenti.
  - Non usare o ricaricare la batteria in presenza di liquidi o gas infiammabili, dal momento che ciò potrebbe essere causa di incendi o esplosioni.
7. **Indossare occhiali di sicurezza e abbigliamento protettivo.**
  - Indossare sempre occhiali di protezione, maschera antipolvere, calzature di sicurezza antiscivolo, elmetto e qualsiasi altro indumento obbligatorio o comunque necessario per l'uso di questo utensile. Il mancato rispetto di questa indicazione può essere causa di lesioni personali.
8. **Prevenire il rischio di accensione accidentale.**
  - Assicurarsi che l'interruttore sia nella posizione di spegnimento prima di prendere o spostare l'utensile e prima di connetterlo alla presa di alimentazione o collegarvi la batteria. Si sconsiglia di lasciare il dito posizionato sull'interruttore durante lo spostamento di un utensile elettrico, dal momento che ciò potrebbe essere causa di incidenti.
9. **Bloccare l'oggetto in lavorazione.**
  - Utilizzare ganasce o morse per fissare l'oggetto in lavorazione. In questo modo si potrà avere entrambe le mani libere, per poter mantenere, controllare e manovrare correttamente l'utensile. Il mancato bloccaggio dell'oggetto in lavorazione può essere causa di lesioni personali.
10. **Quando si verifica una delle situazioni elencate di seguito, scollegare sempre l'utensile dall'alimentazione, rimuovere la batteria e azionare il blocco dell'interruttore di accensione.**
  - L'utensile non viene adoperato o deve essere sottoposto a manutenzione.
  - Si deve procedere alla sostituzione di un componente come la lama.
  - È stato riscontrato un pericolo.

Il mancato rispetto di questa indicazione può essere causa di accensione involontaria, danno o lesioni personali.
11. **Utilizzare esclusivamente accessori e componenti del tipo indicato.**
  - Utilizzare esclusivamente gli accessori e i componenti aggiuntivi descritti nelle presenti Istruzioni per l'uso e nel catalogo Makita. L'impiego di altri accessori o componenti aggiuntivi può costituire un rischio di incidenti o lesioni personali.
12. **Non esporre la batteria ad una fiamma viva, poiché ciò potrebbe provocare esplosioni o la fuoriuscita di sostanze velenose.**
13. **In condizioni di uso improprio, la batteria potrebbe emettere un liquido: evitare il contatto con tale liquido.**
  - Qualora si verifichi un contatto accidentale con il liquido, lavare abbondantemente con acqua corrente.
  - Qualora il liquido entri in contatto con gli occhi, lavare abbondantemente con acqua corrente e richiedere immediatamente assistenza medica, poiché esiste il pericolo di perdita della vista.
14. **Qualora si noti una significativa riduzione del tempo di funzionamento, interrompere immediatamente l'uso dell'utensile. In caso contrario, l'utensile potrebbe surriscaldarsi, provocando ustioni o anche esplosioni.**

## ATTENZIONE

1. **Sicurezza dell'area di lavoro**
  - Tenere l'area di lavoro pulita e ben illuminata. Aree di lavoro ingombre e poco illuminate aumentano il rischio di incidenti.
2. **Tenere i bambini ed ogni altra persona presente ben distanti da un utensile elettrico durante il suo uso. Le distrazioni possono provocare la perdita di controllo dell'utensile.**
3. **Conservare gli utensili elettrici in modo corretto.**
  - Conservare gli utensili elettrici lontano dalla portata dei bambini, evitando che l'utensile elettrico possa essere azionato da persone che non hanno precedentemente letto queste istruzioni o non siano comunque in grado di manovrarlo. Gli utensili elettrici possono essere strumenti molto pericolosi nelle mani di persone inesperte.
  - Non conservare l'utensile e la batteria in luoghi in cui la temperatura possa raggiungere o superare i 50°C (122°F), come nel caso di scatole di metallo o veicoli in estate.

In questi casi potrebbe ridursi la vita operativa della batteria e potrebbero liberarsi fumi o incendi.
4. **Non forzare gli utensili elettrici.**
  - Adoperare sempre l'utensile ad una velocità adeguata per cui l'utensile è stato progettato. L'esecuzione di tagli ad una velocità eccessiva potrebbe danneggiare l'utensile e provocare lesioni personali.
  - Non adoperare l'utensile con modalità che potrebbero causare il blocco del motore. Questa azione potrebbe produrre fumo o incendi.
5. **Scegliere l'utensile elettrico adatto al lavoro da eseguire.**

Manovrare l'utensile elettrico, gli accessori e le lame rispettando le presenti istruzioni e avendo conto delle condizioni di lavoro e del lavoro da eseguire. Non adoperare questo utensile per impieghi che richiedono utensili di dimensioni maggiori. L'impiego di questo utensile per scopi diversi da quelli per cui è stato progettato può causare danni o lesioni personali.

- 6. Indossare indumenti adatti.**
- Non indossare abiti larghi o gioielli che pendano. Fare attenzione a tenere capelli, abiti e guanti lontani a distanza di sicurezza dalle parti in movimento. Abiti larghi, gioielli pendenti o capelli sciolti potrebbero restare impigliati nelle parti in movimento.
  - Indossare sempre guanti di gomma e calzature di sicurezza antiscivolo durante l'uso all'esterno. Indossare calzature o guanti scivolosi può essere causa di lesioni personali.
- 7. Non utilizzare in modo improprio il cavo del caricabatterie.**
- Non utilizzare mai il cavo per trasportare, tirare o scollegare dall'alimentazione l'utensile elettrico.
  - Tenere il cavo lontano da fonti di calore, bordi affilati o parti in movimento.
  - Accertarsi di aver posizionato il cavo in modo che non venga calpestato, non crei il pericolo di inciampi e non possa essere danneggiato o tirato via. Cavi danneggiati o attorcigliati incrementano il rischio di scosse elettriche o incendio.
- 8. Non esagerare.**
- Non assumere mai posizioni che possano determinare la perdita dell'appoggio a terra o dell'equilibrio. Queste precauzioni assicurano un maggior controllo dell'utensile elettrico in presenza di circostanze impreviste.
- 9. Curare la manutenzione degli utensili elettrici.**
- Mantenere sempre gli utensili da taglio affilati e puliti. La corretta manutenzione degli utensili da taglio con lame ben affilate assicura un minor sforzo e una maggiore facilità di manovra. Le lame danneggiate possono essere causa di lesioni personali.
  - Mantenere le impugnature asciutte, pulite e prive di olio o grasso. Impugnature scivolose possono essere infatti causa di lesioni personali.
  - Ispezionare regolarmente il cavo di alimentazione e il caricabatteria. L'uso di un cavo danneggiato aumenta il rischio di scossa elettrica o di corto circuito da cui potrebbe nascere un incendio.
- 10. Rimuovere eventuali strumenti o chiavi di regolazione prima di accendere l'utensile elettrico.**
- Uno strumento o chiave di regolazione rimasti inseriti in una delle parti rotanti dell'utensile elettrico possono trasformarsi in una fonte di lesioni personali.
- 11. Durante la ricarica all'esterno, utilizzare sempre un cavo o una prolunga isolati con gomma.**
- Utilizzare esclusivamente gli accessori e i componenti aggiuntivi descritti nelle presenti Istruzioni per l'uso e nel catalogo Makita. L'impiego di altri accessori o componenti aggiuntivi può costituire un rischio di incidenti o lesioni personali.
- 12. Durante l'impiego di un utensile elettrico è fondamentale restare vigili e prestare la massima attenzione, oltre che il comune buon senso, ad ogni singola azione che si compie.**
- Non manovrare un utensile elettrico quando si è stanchi, sotto effetto di droghe, alcol o medicinali. Un solo attimo di distrazione durante l'uso di un utensile elettrico può essere causa di gravi lesioni personali.
- 13. Verificare l'integrità dell'utensile prima dell'uso.**
- Ispezionare la custodia di sicurezza ed ogni altra parte che potrebbe avere effetti sul corretto funzionamento dell'utensile, per esser certi che non vi siano perdite o danni. In caso di danni, procedere alla riparazione o alla sostituzione prima dell'uso.
  - Verificare inoltre che l'utensile non presenti danni, che non vi siano parti in movimento fuori asse o bloccate e che nulla possa ostacolare il normale funzionamento dell'utensile elettrico. In caso di danni, provvedere sempre alla riparazione prima di mettere in funzione l'utensile elettrico. Numerosi incidenti sono proprio dovuti ad una scarsa manutenzione degli utensili elettrici.
  - Non utilizzare prolunghe che presentano difetti. Se danneggiata, la prolunga deve essere immediatamente sostituita, senza utilizzarla. L'uso di una prolunga danneggiata aumenta il rischio di scossa elettrica o di corto circuito che potrebbe dare vita ad un incendio.
  - Non utilizzare il caricabatterie nel caso in cui il cavo di alimentazione o la spina risultassero danneggiati o avessero precedentemente subito un urto. L'uso di un caricabatterie danneggiato aumenta il rischio di scossa elettrica o di corto circuito che potrebbe dare vita ad un incendio.
  - Non utilizzare un utensile elettrico qualora l'interruttore non consenta di accenderlo e spegnerlo. Qualsiasi utensile elettrico che non possa essere controllato mediante l'interruttore è pericoloso e deve essere riparato.
  - Attenersi alle istruzioni per la lubrificazione e la sostituzione dei relativi accessori.
  - Scollegare la batteria dall'utensile elettrico prima di effettuare eventuali regolazioni o cambiarne gli accessori. Tali misure di sicurezza preventive riducono il rischio di avvio accidentale degli utensili elettrici.
- 14. Far riparare gli utensili elettrici da personale qualificato, che utilizzi esclusivamente parti di ricambio originali. In questo modo verrà preservata la sicurezza dell'utensile elettrico.**
- Non smontare o alterare la batteria e/o il caricabatteria.
  - Questo utensile elettrico è stato progettato in conformità alle norme sulla sicurezza. Non alterare mai un utensile elettrico.
  - Portare l'utensile elettrico in riparazione nel caso si surriscaldi o presenti altri sintomi anomali.
  - Non permettere a persone prive di adeguata qualifica di riparare l'utensile, dal momento che ciò potrebbe compromettere la sicurezza dell'utensile, potendo così provocare incidenti o lesioni personali.
- 15. Non utilizzare utensili elettrici in atmosfere esplosive, ad esempio in presenza di liquidi, gas o polveri infiammabili.** Gli utensili elettrici creano scintille che potrebbero incendiare le polveri o i fumi.

## Sicurezza elettrica

- 1. Le spine degli utensili elettrici devono essere del tipo corrispondente alla presa elettrica. Non modificare mai la spina in alcun modo. Non utilizzare spinotti adattatori di alcun genere con strumenti elettrici collegati a massa (messi a terra).** Spine non modificate e prese elettriche che siano del tipo corrispondente riducono il rischio di scosse elettriche.
- 2. Evitare il contatto del corpo con superfici collegate a massa o messe a terra quali tubazioni, radiatori, fornelli e frigoriferi.** Qualora il corpo dell'operatore sia collegato a massa o messo a terra sussiste un maggior rischio di scosse elettriche.
- 3. Non esporre gli utensili elettrici alla pioggia o a condizioni di bagnato.** La penetrazione dell'acqua in un utensile elettrico incrementa il rischio di scosse elettriche.
- 4. Non sottoporre il cavo a utilizzi impropri. Non utilizzare mai il cavo per trasportare, tirare o scollegare dall'alimentazione l'utensile elettrico.**  
**Tenere il cavo lontano da fonti di calore, bordi affilati o parti in movimento.** Cavi danneggiati o attorcigliati incrementano il rischio di scosse elettriche.
- 5. Durante l'utilizzo di un utensile elettrico all'aperto, utilizzare un cavo di prolunga appropriato per l'utilizzo all'aperto.** L'uso di un cavo appropriato per l'utilizzo all'aperto riduce il rischio di scosse elettriche.
- 6. Qualora non sia possibile evitare di utilizzare un utensile elettrico in un'ubicazione umida, utilizzare una fonte di alimentazione dotata di dispositivo di protezione dalle correnti di guasto (RCD - Residual Current Device).** L'uso di un RCD riduce il rischio di scosse elettriche.

## Sicurezza personale

- 1. Utilizzare attrezzature di protezione personale. Indossare sempre occhiali di protezione.**  
Attrezzature di protezione quali maschere anti-polvere, scarpe di sicurezza antiscivolo, elmetti o protezioni per le orecchie utilizzati per le condizioni appropriate riducono le lesioni personali.
- 2. Qualora vengano forniti dispositivi per il collegamento di strumenti di estrazione e raccolta delle polveri, assicurarsi che tali strumenti siano collegati e utilizzati correttamente.**  
L'utilizzo della raccolta delle polveri può ridurre i pericoli relativi alle polveri.
- 3. Indossare sempre occhialoni protettivi per proteggere gli occhi da lesioni personali, quando si utilizzano utensili elettrici.** Gli occhialoni devono essere conformi allo standard ANSI Z87.1 negli Stati Uniti, allo standard EN 166 in Europa o allo standard AS/NZS 1336 in Australia/Nuova Zelanda. In Australia/Nuova Zelanda, è obbligatorio per legge indossare anche una visiera per proteggere il volto.

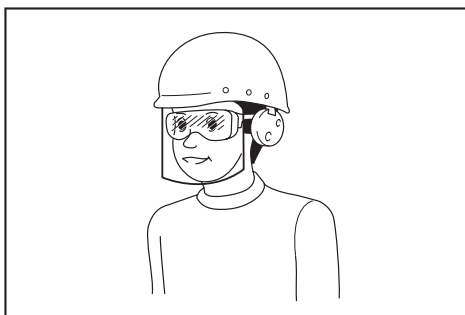

È responsabilità del datore di lavoro far rispettare l'utilizzo delle attrezzature protettive di sicurezza appropriate da parte degli operatori degli utensili e di altre persone nell'area di lavoro e nelle immediate vicinanze.

## Uso e manutenzione dell'utensile elettrico

- 1. Non forzare l'utensile elettrico. Utilizzare l'utensile elettrico appropriato per la propria applicazione.** L'utensile elettrico appropriato consente di svolgere il lavoro in modo migliore e più sicuro alla velocità per la quale è stato progettato.
- 2. Non utilizzare l'utensile elettrico qualora l'interruttore non consenta di accenderlo e spegnerlo.** Qualsiasi utensile elettrico che non possa essere controllato mediante l'interruttore è pericoloso e deve essere riparato.
- 3. Scollegare la presa dalla fonte di alimentazione e/o la batteria dall'utensile elettrico prima di effettuare eventuali regolazioni, cambiare gli accessori o conservare gli utensili elettrici.** Tali misure di sicurezza preventive riducono il rischio di avvio accidentale degli utensili elettrici.
- 4. Utilizzare l'utensile elettrico, gli accessori, le punte degli utensili, e così via, in conformità alle presenti istruzioni, tenendo conto delle condizioni di lavoro e del lavoro da eseguire.** L'utilizzo dell'utensile elettrico per operazioni diverse da quelle previste può risultare in una situazione di pericolo.

## Uso e manutenzione degli strumenti a batterie

- 1. Ricaricare solo con il caricabatterie specificato dal produttore.** Un caricabatterie appropriato per un tipo di batteria potrebbe creare un rischio di incendio, se utilizzato con un'altra batteria.
- 2. Utilizzare gli utensili elettrici solo con le batterie specificamente designate.** L'uso di qualsiasi altra batteria potrebbe creare un rischio di lesioni personali e incendi.
- 3. Quando la batteria non è in uso, tenerla lontana da altri oggetti metallici, quali graffette, monete, chiavi, chiodi, viti o altri piccoli oggetti metallici, che potrebbero fare contatto tra terminali diversi.** Il cortocircuito dei terminali della batteria può causare ustioni o incendi.



- In condizioni di uso improprio, la batteria potrebbe emettere un liquido: evitare il contatto con tale liquido. Qualora si verifichi un contatto accidentale con il liquido, lavare abbondantemente con acqua. Qualora il liquido entri in contatto con gli occhi, richiedere anche assistenza medica. Il liquido espulso dalla batteria può causare irritazioni o ustioni.

## ⚠ ATTENZIONE

- Durante il funzionamento, mantenere saldamente l'utensile.**
  - Una presa poco salda potrebbe essere causa di lesioni personali.
- Mantenere le mani ed il viso a distanza di sicurezza dalle parti in movimento.**
  - Tali parti possono provocare lesioni personali.
- Rilasciare immediatamente l'interruttore per arrestare il funzionamento dell'utensile nel caso in cui presentasse anomalie o rumori strani durante il funzionamento.**

**Farlo ispezionare e riparare presso un centro autorizzato.**

  - Il mancato rispetto di questa indicazione può essere causa di danni o lesioni personali.
- In caso di caduta o urto, ispezionare accuratamente l'utensile per verificare che esternamente non presenti danni, rotture o deformazioni.**
  - Qualsiasi tipo di danno potrebbe essere causa di lesioni personali.
- Non cortocircuitare la batteria. Un cortocircuito della batteria può causare un grande flusso di corrente, un surriscaldamento, possibili ustioni e persino un guasto.**
  - Non toccare i terminali con alcun materiale conduttivo.
  - Evitare di conservare la batteria in un contenitore insieme ad altri oggetti metallici quali chiodi, monete e così via.
  - Non esporre la batteria all'acqua o alla pioggia.
  - Non tagliare il cavo.
- Non adoperare l'utensile o ricaricarlo la batteria in ambienti a rischio di esplosione, come nel caso di presenza di smalto, vernice, benzina, solvente, gasolio, gas o adesivo. In questi casi possono infatti verificarsi esplosioni o incendi.
- Non ricaricare la batteria sopra carta, cartone, abiti, cuscini, materassi, tappeti, vinile o in presenza di polvere. In questi casi è possibile che si attivi un incendio.
- Tenere il caricabatteria al riparo dall'acqua o da elementi in metallo che potrebbero provocare il cortocircuito degli elettrodi di caricamento.
- Non utilizzare mai il caricabatteria per uno scopo diverso rispetto al caricamento della batteria.
- Prima di azionare l'utensile, accertarsi che le lame della sega non presentino incrinature o fratture.
- Non utilizzare acqua o olio per taglio durante il funzionamento.
- Utilizzare esclusivamente lame originali Makita.

- Non lasciare l'utensile sul pavimento con l'interruttore bloccato in posizione di accensione. L'utensile continuerebbe a funzionare e potrebbe causare lesioni personali.
- Non adoperare l'utensile in prossimità di oggetti infiammabili o fragili e sempre a debita distanza da persone non necessarie allo scopo della lavorazione. Durante il taglio, vengono emessi detriti e scintille incandescenti, che possono provocare incendi, danni alle cose o lesioni alle persone circostanti.
- Non cercare di tagliare il cemento. Questa azione danneggerebbe l'utensile e potrebbe provocare lesioni personali.
- Prestare attenzione alla presenza di persone sul pavimento, in caso di manovre svolte in postazioni sopraelevate. La caduta involontaria di materiali o utensili potrebbe provocare incidenti.
- Se durante l'operazione di ricarica si riscontra un'anomala produzione di calore, interrompere immediatamente la ricarica e scollegare la batteria. In caso contrario si potrebbe produrre del fumo seguito da un incendio o un'esplosione.
- Prestare attenzione ad evitare che le ventole del motore possano venire in qualunque modo ostruite.
 

In questi casi è possibile che il motore si surriscaldi.
- Quando si utilizza una prolunga con il caricabatteria, si raccomanda l'uso di un cavo che abbia la sezione conduttrice indicata di seguito di minor lunghezza possibile. In caso di ricarica all'esterno, utilizzare cavi omologati per uso esterno.

Rapporto tra spessore del cavo utilizzabile e lunghezza massima

Dimensione del cavo (sezione nominale del conduttore)	Lunghezza massima del cavo
0,75 mm <sup>2</sup>	20 m
1,25 mm <sup>2</sup>	30 m

## AVVERTIMENTI RELATIVI ALL'USO DELLE LAME

### Sicurezza dell'area di lavoro

- Accertarsi che il Sacchetto polveri sia installato correttamente. Senza il Sacchetto polveri, nel caso in cui la lama dovesse danneggiarsi, è possibile che pezzi di lama vengano proiettati lontano causando lesioni alle persone vicine.
- Tenere sempre le persone circostanti a distanza di sicurezza dall'utensile in funzione. Anche se il Sacchetto polveri è installato correttamente, esiste sempre il rischio che pezzi di lame danneggiate o detriti incandescenti risultanti dal taglio possano venire scagliati lontano, provocando lesioni alle persone vicine.
- È possibile che si producano scintille durante l'uso della lama. Non adoperare mai l'utensile in luoghi a rischio di incendio o esplosione.

- Le operazioni di taglio con questo tipo di lame sono molto rumorose. Fare attenzione alle condizioni dell'area di lavoro.

#### **Indossare dispositivi di protezione**

- Indossare dispositivi di protezione, quali occhiali e calzature di sicurezza, elmetti e maschera anti-polvere. Anche se il Sacchetto polveri è installato correttamente, esiste sempre il rischio che pezzi di lame danneggiate o detriti incandescenti risultanti dal taglio possano venire scagliati oltre la protezione, provocando lesioni alle persone vicine.
- Indossare indumenti adatti. Non indossare cravatte, abiti larghi o guanti in maglia. Raccogliere i capelli o coprirli con un cappello in modo che restino lontani dalla lama in rotazione.

#### **Prima dell'uso**

- Accertarsi che le lame non siano deformate, incrinare, rotte o usurate. Non utilizzare mai lame che presentino segni di danni o usura. Se si effettuassero tagli in queste condizioni, si rischierebbe di danneggiare ulteriormente le lame con il conseguente pericolo di lesioni personali gravi.
- Non utilizzare mai le lame per impieghi diversi rispetto a quelli indicati nelle caratteristiche dell'utensile. In questo caso infatti vi sarebbe il rischio di eccessiva usura o distacco delle lame, ridotta performance nel taglio e produzione di calore eccessivo, con il conseguente pericolo di danneggiare le lame e produrre lesioni personali gravi.

#### **Sostituzione delle lame**

- Quando si sostituisce una lama, accertarsi sempre prima che la batteria sia stata rimossa dall'utensile, per evitare che lo stesso possa attivarsi accidentalmente e prevenire così il rischio di lesioni personali.
- Prima di iniziare ad adoperare l'utensile, accertarsi che non vi siano persone nelle vicinanze e verificare che l'utensile non produca rumori o vibrazione anomale durante il funzionamento. Adoperando l'utensile in presenza di rumori o vibrazioni anomale si rischia di danneggiare le lame e produrre lesioni personali gravi.

#### **Durante l'uso**

- Non utilizzare mai le lame per impieghi diversi dal taglio. Non esporre le lame al rischio di danno o sovraccarico. La rottura delle lame può produrre lesioni personali gravi.
- Fissare saldamente il materiale da tagliare, adoperando una morsa o altro attrezzo simile, così da escludere la possibilità che si muova durante il taglio. Se il materiale dovesse muoversi, la manovra dell'utensile diventerebbe instabile e si rischierebbe di perderne il controllo, con il conseguente pericolo di danneggiare le lame e produrre lesioni personali gravi.
- Iniziare il taglio solo dopo che la lama ha raggiunto la massima velocità. Se la lama venisse a contatto con il materiale da tagliare prima dell'avvio del motore, le lame subirebbero un sovraccarico che le danneggerebbe, con il conseguente pericolo di lesioni personali gravi.
- Non eseguire tagli a zigzag, curvi, diagonali né usare la parte laterale della lama per fare leva o per qualsiasi altro scopo diverso dal taglio.

- Se durante il taglio si avverte una vibrazione o un rumore anomalo o se il risultato del taglio appare anormale, interrompere immediatamente il funzionamento dell'utensile.  
Continuando ad adoperare l'utensile in queste circostanze si danneggerebbero le lame, con il conseguente rischio di proiezione di frammenti di taglio capaci di causare lesioni personali gravi.
- Un utilizzo interrotto potrebbe surriscaldare le lame e ridurre le prestazioni di taglio.

#### **Manutenzione**

- Se si notano deformazioni, incrinature o danni sulle lame, interrompere immediatamente l'utilizzo. Continuando ad adoperare l'utensile in queste circostanze si danneggerebbero le lame che potrebbero così spezzarsi. La proiezione di un frammento di lama può causare lesioni personali gravi.
- Utilizzare sempre e solo lame che siano in buone condizioni, oltre che affilate e pulite.

**⚠AVVERTIMENTO:** Indossare sempre dispositivi di protezione, quali occhiali e calzature di sicurezza, elmetti e maschera antipolvere.

**⚠AVVERTIMENTO:** Utilizzare esclusivamente lame originali Makita. L'uso di componenti non originali Makita può danneggiare l'utensile e produrre incidenti o lesioni personali gravi.

### **Istruzioni di sicurezza importanti per la cartuccia della batteria**

- Prima di utilizzare la cartuccia della batteria, leggere tutte le istruzioni e le avvertenze riportate (1) sul caricabatteria, (2) sulla batteria e (3) sul prodotto che utilizza la batteria.**
- Non smontare la cartuccia della batteria.**
- Qualora il tempo di utilizzo si riduca eccessivamente, interrompere immediatamente l'utilizzo dell'utensile. In caso contrario, si può incorrere nel rischio di surriscaldamento, possibili ustioni e persino un'esplosione.**
- Qualora l'elettrolita entri in contatto con gli occhi, sciacquarli con acqua pulita e richiedere immediatamente assistenza medica. Questa eventualità può risultare nella perdita della vista.**
- Non cortocircuitare la cartuccia della batteria:**
  - Non toccare i terminali con alcun materiale conduttivo.**
  - Evitare di conservare la cartuccia della batteria in un contenitore insieme ad altri oggetti metallici quali chiodi, monete e così via.**
  - Non esporre la cartuccia della batteria all'acqua o alla pioggia.****Un cortocircuito della batteria può causare un grande flusso di corrente, un surriscaldamento, possibili ustioni e persino un guasto.**
- Non conservare l'utensile e la cartuccia della batteria in ubicazioni in cui la temperatura possa raggiungere o superare i 50°C (122°F).**

7. **Non incenerire la cartuccia della batteria anche qualora sia gravemente danneggiata o completamente esaurita. La cartuccia della batteria può esplodere se a contatto con il fuoco.**
8. **Fare attenzione a non far cadere e a non colpire la batteria.**
9. **Non utilizzare una batteria danneggiata.**
10. **Le batterie a ioni di litio contenute sono oggettive ai requisiti del regolamento sul trasporto di merci pericolose (Dangerous Goods legislation).**  
Per trasporti commerciali, ad esempio da parte di terzi o spedizionieri, è necessario osservare dei requisiti speciali sull'imballaggio e sull'etichetta. Per la preparazione dell'articolo da spedire, è richiesta la consulenza di un esperto in materiali pericolosi.  
Attenersi anche alle normative nazionali, che potrebbero essere più dettagliate.  
Nastrare o coprire i contatti aperti e imballare la batteria in modo tale che non si possa muovere liberamente all'interno dell'imballaggio.
11. **Attenersi alle normative locali relative allo smaltimento della batteria.**

## CONSERVARE LE PRESENTI ISTRUZIONI.

**⚠ATTENZIONE:** Utilizzare solo batterie originali Makita. L'utilizzo di batterie Makita non originali, o di batterie che siano state alterate, potrebbe risultare nello scoppio della batteria, causando incendi, lesioni personali e danni. Inoltre, ciò potrebbe invalidare la garanzia Makita per l'utensile e il caricabatterie Makita.

## Suggerimenti per preservare la durata massima della batteria

1. **Caricare la cartuccia della batteria prima che si scarichi completamente. Smettere sempre di utilizzare l'utensile e caricare la cartuccia della batteria quando si nota che la potenza dell'utensile è diminuita.**
2. **Non ricaricare mai una cartuccia della batteria completamente carica. La sovraccarica riduce la vita utile della batteria.**
3. **Caricare la cartuccia della batteria a una temperatura ambiente compresa tra 10°C e 40°C (50°F - 104°F). Lasciar raffreddare una cartuccia della batteria prima di caricarla.**
4. **Caricare la cartuccia della batteria se non la si è utilizzata per un periodo di tempo prolungato (più di sei mesi).**

## NOMI DEI COMPONENTI

- Fig.1: 1. Batteria 2. Motore 3. Fermo sacchetto polveri 4. Uscita 5. Guida 6. Lama 7. Impugnatura 8. Pulsante di blocco 9. Interruttore

## Installazione o rimozione della cartuccia della batteria

**⚠ATTENZIONE:** Accertarsi sempre che l'utensile sia spento e che la cartuccia della batteria sia stata rimossa prima di regolare o di controllare il funzionamento dell'utensile.

**⚠ATTENZIONE:** Spegnerne sempre l'utensile prima di installare o rimuovere la cartuccia della batteria.

**⚠ATTENZIONE:** Mantenere saldamente lo strumento e la batteria quando si intende installare o rimuovere la cartuccia della batteria. Qualora non si mantengano saldamente lo strumento e la cartuccia della batteria, questi ultimi potrebbero scivolare dalle mani, con la possibilità di causare un danneggiamento dello strumento e della cartuccia della batteria, nonché una lesione personale.

- Fig.2: 1. Pulsante 2. Indicatore rosso 3. Cartuccia della batteria

Per rimuovere la cartuccia della batteria, farla scorrere via dall'utensile mentre si fa scorrere allo stesso tempo il pulsante sulla parte anteriore della cartuccia.

Per installare la cartuccia della batteria, allineare l'appendice della batteria con la scanalatura nell'alloggiamento e farla scivolare in sede. Inserirla completamente fino al suo blocco in sede con un leggero scatto. Se è possibile vedere l'indicatore rosso sul lato superiore del pulsante, la batteria non è bloccata completamente.

**⚠ATTENZIONE:** Installare sempre fino in fondo la cartuccia della batteria, fino a quando l'indicatore rosso non è più visibile. In caso contrario, la batteria potrebbe cadere accidentalmente dall'utensile, causando lesioni personali all'operatore o a chi gli è vicino.

**⚠ATTENZIONE:** Non installare forzatamente la cartuccia della batteria. Qualora la batteria non si inserisca scorrendo agevolmente, vuol dire che non viene inserita correttamente.

## Sistema di protezione della batteria (batteria agli ioni di litio con contrassegno a stella)

- Fig.3: 1. Contrassegno a stella

Le batterie agli ioni di litio contrassegnate con una stella sono dotate di un sistema di protezione. Questo sistema disattiva automaticamente l'alimentazione all'utensile per prolungare la vita operativa della batteria. L'utensile si arresta automaticamente durante il funzionamento qualora l'utensile e/o la batteria dovessero trovarsi in una delle seguenti situazioni:

### Sovraccarico:

L'utensile viene adoperato in modo da assorbire una quantità di corrente significativamente maggiore del previsto. In questo caso, rilasciare il pulsante di attivazione sull'utensile e interrompere l'azione che ha provocato il sovraccarico. Quindi, azionare nuovamente l'interruttore per riattivare l'utensile. Se l'utensile non si riattiva, la batteria è surriscaldata. In questo caso, attendere che la batteria si raffreddi prima di azionare nuovamente l'interruttore.

### Tensione insufficiente della batteria:

La capacità residua della batteria è insufficiente ad alimentare il funzionamento dell'utensile. In questa situazione, rimuovere e caricare la batteria.

## Indicazione della carica residua della batteria

Solo per cartucce delle batterie dotate di indicatore

► Fig.4: 1. Indicatori luminosi 2. Pulsante di controllo

Premere il pulsante di controllo sulla cartuccia della batteria per indicare la carica residua della batteria. Gli indicatori luminosi si illuminano per alcuni secondi.

Indicatori luminosi			Carica residua
■ Illuminato	□ Spento	◐ Lampeggiante	
■ ■ ■ ■			Dal 75% al 100%
■ ■ ■ □			Dal 50% al 75%
■ ■ □ □			Dal 25% al 50%
■ □ □ □			Dallo 0% al 25%
◐ □ □ □			Caricare la batteria.
■ ■ □ □	↑ ↓	■ ■	La batteria potrebbe essersi guastata.

**NOTA:** A seconda delle condizioni d'uso e della temperatura ambiente, l'indicazione potrebbe variare leggermente rispetto alla carica effettiva.

## PROCEDURA DI UTILIZZO

**⚠AVVERTIMENTO:** Prima di inserire la batteria nell'utensile, accertarsi che l'interruttore si trovi nella posizione "O" e che sia quindi disattivato.

**⚠ATTENZIONE:** Premere il pulsante di blocco e accertarsi che il pulsante torni su dopo averlo rilasciato. Se il pulsante di blocco non risale dopo averlo rilasciato, la lama resta bloccata e non ruoterà alla successiva attivazione dell'utensile, il che potrebbe causare un danno ai componenti oltre a bruciare il motore.

**⚠ATTENZIONE:** Far scorrere l'interruttore nella posizione "I" ed accertarsi che vi rimanga senza spostarsi. A questo punto premere nella parte posteriore dell'interruttore per verificare che si sposti automaticamente nella posizione "O".

**⚠ATTENZIONE:** Accertarsi che i bulloni di fissaggio della protezione della lama e tutti gli altri bulloni siano adeguatamente serrati.

► Fig.5: 1. Posizione dell'impugnatura (parallela / lato sinistro) 2. Pulsante di blocco 3. Posizione dell'impugnatura (parallela / lato destro) 4. Interruttore 5. Posizione dell'impugnatura (verticale / lato superiore)

## Funzionamento

► Fig.6: 1. Guida 2. Barra d'armatura

► Fig.7: 1. Barra d'armatura 2. Guida

1. Avvitare l'impugnatura dentro il foro filettato in posizione orizzontale o verticale per una manovra agevole.
2. Accertarsi che l'interruttore si trovi nella posizione "O".

**⚠ATTENZIONE:** Un'apposita funzione di sicurezza dell'utensile impedisce al motore di ricevere energia se la batteria viene inserita quando l'interruttore si trova in posizione "I". Per incrementare la sicurezza, la batteria deve quindi essere inserita con interruttore in posizione "O".

3. Inserire la batteria nell'utensile.
4. Far scorrere l'interruttore in posizione "I". Il motore si attiva. A questo punto premere nella parte anteriore dell'interruttore per bloccarlo nella posizione di funzionamento ininterrotto.

**⚠AVVERTIMENTO:** Non toccare le parti in movimento, poiché potrebbero causare lesioni personali gravi.

5. Posizionare la guida a contatto con la barra d'armatura.

A questo punto spingere lentamente in avanti l'utensile verso la barra d'armatura per iniziare il taglio.

**⚠ATTENZIONE:** Durante il taglio, sia nella fase iniziale che in quella finale, rallentare il movimento di avanzamento dell'utensile (taglio). Un'azione di taglio eccessivamente rapida in una di queste due fasi potrebbe danneggiare le lame e provocare lesioni dovute a frammenti di detriti proiettati lontano.

**⚠ATTENZIONE:** Mantenere saldamente l'utensile in modo che non rischi di vibrare durante il taglio. Eseguire tagli con l'utensile in vibrazione ridurrà la vita operativa della lama, che subirà dei danni.

**⚠ATTENZIONE:** Posizionare l'utensile perpendicolarmente alla barra d'armatura da tagliare. Se l'utensile non si trova a 90 gradi rispetto alla barra possono prodursi vibrazioni e surriscaldamento.

**⚠ATTENZIONE:** Non iniziare il taglio immediatamente dopo l'attivazione del motore. Attendere che la lama raggiunga la massima velocità prima di iniziare a tagliare.

**⚠ATTENZIONE:** Non rimuovere la batteria una volta che il motore è stato attivato. In caso contrario si produrrebbero danni all'elettronica del motore.

6. Una volta terminato il taglio, premere la parte posteriore dell'interruttore in modo da spostarlo in posizione "O" con la conseguente disattivazione del motore.

**⚠ATTENZIONE:** Questo utensile è stato prodotto per il taglio delle barre d'armatura. Se si ha esigenza di tagliare materiali diversi, rivolgersi al produttore o al proprio rivenditore. Il tentativo di tagliare materiali diversi provocherà danni alle lame dell'utensile.

## Precauzioni durante il taglio

1. Prima di attivare il motore, accertarsi che la lama si trovi a distanza di sicurezza dal materiale da tagliare.
2. Rallentare l'avanzamento dell'utensile (taglio) quando si raggiunge la parte finale del taglio. Questa precauzione si rivela particolarmente importante nel caso di tagli inferiori a 50 mm di lunghezza. Il pezzo tagliato potrebbe rompere le lame, danneggiandole e rischiando di provocare lesioni personali molto gravi.
3. Sostituire sempre le lame non appena diventano spuntate o scheggiate. Continuando ad utilizzarle in questo stato si avrà l'effetto di sovraccaricare il motore dell'utensile.
4. Se il materiale da tagliare si muove o vibra durante il taglio, interrompere immediatamente le operazioni e fissare adeguatamente il materiale.
5. Non mantenere con le mani il materiale da tagliare, poiché ciò potrebbe provocare lesioni personali.
6. Non tentare di tagliare barre d'armatura che per dimensioni o durezza eccedano le capacità di taglio dell'utensile.

## Sostituire la lama quando si verifica uno dei seguenti casi

1. La spia d'allarme (rossa) lampeggia frequentemente anche se la batteria è completamente carica.
2. Le lame sono scheggiate o usurate.
3. La velocità di taglio è particolarmente lenta.
4. La superficie del pezzo tagliato appare scolorita a causa del calore.

**NOTA:** Non è possibile riaffilare le lame.

## Installazione del Sacchetto polveri

► Fig.8: 1. Sacchetto polveri

1. Posizionare l'estremità aperta del Sacchetto polveri sopra il fermo del Sacchetto polveri e fissarlo in posizione tramite i due laccetti accoppiati.
2. Provare a tirare leggermente il sacchetto per verificare sia ben fissato.





**⚠ATTENZIONE:** Il Sacchetto polveri è realizzato con materiale ignifugo, ma i detriti incandescenti che possono essere prodotti durante il taglio con una lama usurata potrebbero riuscire a bruciare il tessuto. Fare attenzione a questa evenienza quando si utilizza il Sacchetto polveri.

## Funzionamento dell'indicatore della batteria

► Fig.9: 1. Indicatore della batteria

Quando si attiva l'utensile, l'indicatore della batteria mostra l'autonomia residua della batteria (vedere la tabella 1).

Tabella 1



Stato dell'indicatore della batteria	Autonomia residua della batteria
■: Acceso □: Spento □: Lampeggiante	
	Dal 50% al 100%
	Dal 20% al 50%
	Dallo 0% al 20%
	Ricaricare la batteria

## Funzione di modifica automatica della velocità

### ► Fig.10: 1. Indicatore di modalità

L'utensile dispone di una 'modalità ad alta velocità' ed una 'modalità a coppia elevata'. La modalità operativa viene impostata automaticamente, adattandola al carico di lavoro. Quando l'indicatore di modalità si accende durante il funzionamento, l'utensile si trova nella modalità a coppia elevata (vedere la tabella 2).

Tabella 2

Stato dell'indicatore di modalità	Modalità operativa
	Modalità ad alta velocità
	Modalità a coppia elevata

## Funzione di protezione di batteria / utensile

L'utensile si arresta automaticamente durante il funzionamento qualora l'utensile o la batteria dovessero trovarsi in una delle seguenti situazioni:

- L'utensile è in sovraccarico
- L'utensile è surriscaldato
- La capacità della batteria non è sufficiente

Nel caso in cui l'utensile dovesse trovarsi ripetutamente in queste condizioni, il sistema di protezione bloccherà l'utensile.

## Protezione da sovraccarico

Se l'utensile si trova in sovraccarico durante il taglio, verrà automaticamente arrestato. In questa situazione, spegnere l'utensile, rimuovere la causa del sovraccarico prima di riaccendere l'utensile.

## Blocco di protezione

Nel caso in cui il sistema di protezione dovesse attivarsi ripetutamente, l'utensile si blocca e l'indicatore della batteria mostra lo stato riportato nella tabella 3.

Tabella 3

Indicatore della batteria	■: Acceso □: Spento ◻: Lampeggiante
	Blocco di protezione attivo

## Protezione da surriscaldamento per l'utensile

Nel caso in cui si surriscaldi, l'utensile si blocca automaticamente e l'indicatore della batteria mostra lo stato riportato nella tabella 4.

In questa situazione, attendere che l'utensile si raffreddi prima di riaccenderlo nuovamente.

Tabella 4

Indicatore della batteria	■: Acceso □: Spento ◻: Lampeggiante
	L'utensile è surriscaldato

## Protezione dalla sovraccarica

Quando la carica della batteria non è sufficiente, l'utensile si arresta automaticamente. In tal caso, rimuovere la batteria dall'utensile e ricaricarla.

## PROCEDURA DI SOSTITUZIONE DELLE LAME

**⚠AVVERTIMENTO:** Spegner l'utensile e rimuovere la batteria prima di sostituire la lama, così da prevenire il rischio di accensione involontaria che potrebbe causare lesioni personali gravi.

- Fig.11: 1. Protezione del vano lama 2. Bullone 3. Rondella 4. Guida della lama 5. Lama 6. Perno 7. Foro 8. Bullone di fissaggio della protezione della lama

## Rimozione della lama

### Rimuovere la lama

- Fig.12: 1. Premere (pulsante di blocco)

1. Rimuovere i bulloni di fissaggio della protezione della lama (4 pezzi) usando una chiave esagonale.
2. Rimuovere la protezione della lama.
3. Inserire una chiave esagonale nel bullone che fissa la guida della lama.
4. Premere a fondo il pulsante di blocco e, tramite la chiave esagonale far ruotare la lama, fino a quando il pulsante di blocco ne arresterà la rotazione.

**⚠ATTENZIONE:** Accertarsi che il pulsante di blocco sia premuto a fondo, altrimenti la chiave esagonale ruoterebbe liberamente, facendo ruotare rapidamente anche la lama e causando lesioni personali gravi.

5. Con la lama bloccata, ruotare la chiave esagonale in senso antiorario per allentare e poi rimuovere il bullone e la relativa rondella.
6. Rimuovere la guida della lama e la lama stessa.

## Sostituzione della lama

**⚠ATTENZIONE:** Utilizzare esclusivamente lame originali Makita. Nel caso si installi una lama già usata, accertarsi che non presenti segni di usura, incrinature o danni.

**⚠ATTENZIONE:** Utilizzare esclusivamente una lama con tre fori che si adattano ai perni dell'albero di uscita dello strumento. Non è possibile utilizzare altri tipi di lame.

**⚠ATTENZIONE:** Installare una lama nella direzione corretta. In caso contrario, i tre perni non si adatteranno correttamente ai fori.

**⚠ATTENZIONE:** Pulire e rimuovere tutti i detriti ed ogni possibile residuo di sporco dalla sede della lama e da ogni altro componente. I detriti ed i residui possono sbilanciare la lama facendola ondeggiare durante il taglio.

### Sostituire la lama

► Fig.13: 1. Premere (pulsante di blocco)

1. Montare la lama sull'albero di uscita. Assicurarsi che i tre perni sull'albero di uscita si inseriscano nei fori della lama.
2. Riposizionare la guida della lama.
3. Riposizionare il bullone e la rondella.
4. Premere a fondo il pulsante di blocco per impedire alla lama di ruotare e serrare il bullone tramite la chiave esagonale.

**⚠ATTENZIONE:** Accertarsi che il pulsante di blocco sia premuto a fondo, altrimenti la chiave esagonale ruoterebbe liberamente, facendo ruotare rapidamente anche la lama e causando lesioni personali gravi.

5. Riposizionare la protezione della lama.
6. Serrare i bulloni di fissaggio della protezione della lama (4 pezzi) usando una chiave esagonale.

## MANUTENZIONE

**⚠ATTENZIONE:** Prima di iniziare ad eseguire qualsiasi operazione di manutenzione o ispezione, accertarsi che l'interruttore sia spento e la batteria sia stata rimossa.

**NOTA:** Alcuni articoli nell'elenco potrebbero essere inclusi nell'imballaggio dell'utensile come accessori standard. Tali articoli potrebbero variare da nazione a nazione.

► Fig.14: 1. Filtro antipolvere

Rimuovere il Filtro antipolvere dalla presa d'aria e provvedere alla sua pulizia, per assicurare un'adeguata circolazione dell'aria.

**⚠ATTENZIONE:** Pulire il Filtro antipolvere ogni volta che appare ostruito. L'uso dell'utensile con il Filtro antipolvere ostruito può provocare danni all'utensile.



## NEDERLANDS (Originele instructies)

Lees alle instructies en bedieningsprocedures voordat u deze machine installeert en gebruikt. Zorg dat u ze begrijpt en volg ze. Bewaar deze gebruiksaanwijzing bij de machine.

**Lees alle veiligheidsinstructies en bedieningsprocedures. Zorg dat u ze begrijpt en volg ze. GEBUIK DE MACHINE NIET als u bepaalde instructies niet begrijpt of als de omstandigheden niet geschikt zijn voor gebruik. Overleg met uw leider of iemand anders die verantwoordelijk is.**

## TECHNISCHE GEGEVENS

Model:	DSC251
Spanning	D.C. 18 V
Gewicht	4,0 kg (8,82 lbs)
Afmetingen (L x B x H)	471 mm x 137 mm x 139 mm / 18-17/32" x 5-25/64" x 5-15/32" (exclusief handgreep)
Snijcapaciteit van betonstaal (620 N/mm <sup>2</sup> / 90.000 psi)	φ10 tot φ25 mm (SD490) 3/8" tot 1" (graad 60)
Snelheid zonder belasting	2200 min <sup>-1</sup>
Buitendiameter van blad	110 mm / 4,3"
Accu	BL1830B / BL1840B / BL1850B / BL1860B
Acculader	DC18RC / DC18RD / DC18RE / DC18SE / DC18SF / DC18SD

- De technische gegevens en het ontwerp kunnen zonder voorafgaande kennisgeving gewijzigd worden.
- De technische gegevens van de accu kunnen van land tot land verschillen.
- Het gewicht kan verschillen afhankelijk van de hulpstukken, inclusief de accu. De lichtste en zwaarste combinatie volgens EPTA-procedure 01/2014 worden in de tabel getoond.

### WAARSCHUWING



U moet deze gebruiksaanwijzing lezen en begrepen hebben voordat u deze machine bedient. Het niet volgen van de bedieningsinstructies kan leiden tot een dodelijk ongeval of ernstig letsel.

### WAARSCHUWINGSLABELS IN VERBAND MET VEILIGHEID



Gevaar voor rondvliegend vuil en hard geluid. Draag oor- en oogbescherming.



Bewegend blad. Houd handen uit de buurt terwijl de machine werkt. Schakel de stroom uit voordat onderhoud wordt verricht.

## Symbolen

Hieronder ziet u de symbolen die voor deze uitrusting worden gebruikt. Maak u ermee vertrouwd voordat u het apparaat gaat gebruiken.



Alleen voor landen binnen de EU  
Gooi elektronische apparatuur en accu's niet weg met het gewone huishoudafval!  
Conform de Europese WEEE-richtlijnen (Waste Electric and Electronic Equipment) betreffende het weggoien van elektronische apparatuur, batterijen, accu's en opladers en nationale wetgeving op dit gebied, moeten elektronische apparaten en gebruikte batterijen en accu's afzonderlijk worden ingeleverd voor recycling bij een geschikt inzamelpunt.

## BEWAAR DEZE INSTRUCTIES

### Betekenis van de aanduidingen "Let op" en "Waarschuwing"

**Let op:** Wijst op een mogelijk gevaarlijke situatie die kan leiden tot licht of matig letsel als hij niet wordt vermeden. Hiermee wordt de gebruiker ook attent gemaakt op onveilige handelingen en gebeurtenissen die persoonlijk letsel kunnen veroorzaken.

**Waarschuwing:** Wijst op een mogelijk gevaarlijke situatie die zal leiden tot de dood of ernstig letsel als hij niet wordt vermeden.

**\*\*\* Makita is niet verantwoordelijk voor welke incidentele schade of persoonlijk letsel dan ook door onachtzaamheid van waarschuwingen en veiligheidsinstructies in de gebruiksaanwijzing.**

## Gebruiksdoeleinden

Het apparaat is bedoeld voor het snijden van betonstaal.

## Geluidsniveau

De typische, A-gewogen geluidsniveaus zijn gemeten volgens EN60745:

Geluidsdrukniveau ( $L_{pA}$ ): 78 dB (A)

Onzekerheid (K): 3 dB (A)

## ⚠ WAARSCHUWING: Draag gehoorbescherming.

## Trilling

De totale trillingswaarde (triaxiale vectorsom) zoals vastgesteld volgens EN60745:

Gebruikstoepassing: bevestigen met behulp van slagwerking van bevestigingsmiddelen tot de maximale capaciteit van het gereedschap

Trillingsemmissie ( $a_{h1}$ ): 2,5 m/s<sup>2</sup>

Onzekerheid (K): 1,5 m/s<sup>2</sup>

**OPMERKING:** De opgegeven trillingsemmissiewaarde is gemeten volgens de standaardtestmethode en kan worden gebruikt om dit gereedschap te vergelijken met andere gereedschappen.

**OPMERKING:** De opgegeven trillingsemmissiewaarde kan ook worden gebruikt voor een beoordeling vooraf van de blootstelling.

**⚠ WAARSCHUWING:** De trillingsemmissie tijdens het gebruik van het elektrisch gereedschap in de praktijk kan verschillen van de opgegeven trillingsemmissiewaarde afhankelijk van de manier waarop het gereedschap wordt gebruikt.

**⚠ WAARSCHUWING:** Zorg ervoor dat veiligheidsmaatregelen worden getroffen ter bescherming van de operator die zijn gebaseerd op een schatting van de blootstelling onder praktijkomstandigheden (rekening houdend met alle fasen van de bedrijfscyclus, zoals de tijdsduur gedurende welke het gereedschap is uitgeschakeld en stationair draait, naast de ingeschakelde tijdsduur).

## EU-verklaring van conformiteit

### Alleen voor Europese landen

De EU-verklaring van conformiteit is opgenomen als Bijlage A bij deze gebruiksaanwijzing.

## BELANGRIJKE VEILIGHEIDSINSTRUCTIES

- Het gedeelte "Belangrijke veiligheidsinstructies" moet altijd worden opgevolgd om het risico op brand, een elektrische schok en persoonlijk letsel te beperken.
- Lees en volg deze instructies nauwgezet voordat u de machine gebruikt.
- Deze handleiding moet bewaard worden voor later gebruik.

## ⚠ WAARSCHUWING

1. **Lees deze gebruiksaanwijzing grondig voordat u het product gebruikt.**
2. **Gebruik uitsluitend de acculader en de accu die in deze gebruiksaanwijzing gespecificeerd worden.**
  - Gebruik van een combinatie die niet in deze handleiding is gespecificeerd, kan leiden tot letsel of schade door ontploffing.
3. **Correct opladen.**
  - Gebruik deze acculader uitsluitend met de vermelde nominale wisselstroomwaarde. Gebruik geen boostertransformator of generator voor voertuigen, en gebruik de acculader niet om gelijkstroom te leveren. Verkeerd gebruik kan oververhitting en brand veroorzaken.
  - Laad de accu niet op bij een temperatuur onder 10°C (50°F) of boven 40°C (104°F) omdat dat een ontploffing of brand kan veroorzaken.
4. **Veroorzaak geen kortsluiting op de pennen van de accu. Bewaar de accu niet in een houder samen met andere metalen voorwerpen zoals spijkers, munten enz. Dat kan oververhitting, brand en ontploffing veroorzaken door kortsluiting.**
5. **Neem maatregelen tegen een elektrische schok.**
  - Raak de stekker niet aan met natte of vochtige handen omdat dat een elektrische schok kan veroorzaken.
6. **Houd rekening met de werkomgeving.**
  - Stel de acculader en de accu niet bloot aan regen en gebruik ze niet op een vochtige of natte locatie, omdat dat oververhitting of een elektrische schok kan veroorzaken.
  - Zorg dat de werkplek goed verlicht is. Werken op een plek met onvoldoende verlichting kan leiden tot ongevallen.
  - Gebruik de accu niet en laad hem niet op op een plaats waar ontvlambare vloeistoffen of gassen aanwezig kunnen zijn, omdat dat ontploffing of brand kan veroorzaken.

7. **Draag een veiligheidsbril en beschermende kleding**
    - Draag tijdens gebruik van dit apparaat altijd oogbescherming, een stofmasker, slipvrije veiligheidsschoenen, een helm en andere verplichte of noodzakelijke beschermende kleding. Als u dat niet doet, kunt u letsel oplopen of veroorzaken.
  8. **Voorkom dat het apparaat onverhoeds kan starten.**
    - Controleer of de schakelaar is uitgeschakeld voordat u de stroom on/of de accu aansluit. Controleer dat ook voordat u het gereedschap oppakt of meeneemt. Ongevallen zijn zeer waarschijnlijk als u elektrisch gereedschap draagt met uw vinger op de schakelaar.
  9. **Zet het te bewerken voorwerp stevig vast.**
    - Gebruik klemmen of een bankschroef om het te bewerken voorwerp vast te zetten. Daardoor houdt u beide handen vrij om het gereedschap correct vast te houden, onder controle te houden en te bedienen. Als het te bewerken voorwerp niet correct is vastgezet, kunt u letsel oplopen of veroorzaken.
  10. **In elk van de volgende situaties moet u de vordering van het gereedschap ontkoppelen door de accu te verwijderen en de trekverschakelaar te vergrendelen.**
    - Het gereedschap wordt niet gebruikt of er wordt onderhoud aan verricht.
    - Er wordt een onderdeel vervangen, bijvoorbeeld het blad.
    - Er bestaat een duidelijk gevaar.
    - Als u dat niet doet, kan het apparaat per ongeluk aangaan en schade of letsel veroorzaken.
  11. **Gebruik uitsluitend de gespecificeerde accessoires of hulpstukken.**
    - Gebruik uitsluitend accessoires of hulpstukken die in deze gebruiksaanwijzing en de catalogus van Makita beschreven worden. Gebruik van andere accessoires of hulpstukken kan leiden tot ongevallen of letsel.
  12. **Stel de accu niet bloot aan vuur omdat hij kan ontploffen of giftige stoffen kan afgeven.**
  13. **Als de accu verkeerd wordt gebruikt, kan er vloeistof uit lekken. Raak deze vloeistof niet aan.**
    - Als u er per ongeluk mee in aanraking komt, spoelt u het er met schoon water af.
    - Als de vloeistof in contact komt met de ogen, spoelen met schoon water en onmiddellijk medische hulp inroepen omdat dit kan leiden tot verlies van gezichtsvermogen.
  14. **Als de gebruikstijd aanzienlijk korter is geworden, moet u het gebruik onmiddellijk stopzetten. Er bestaat risico op oververhitting, wat kan leiden tot brandwonden en zelfs ontploffing.**
2. **Houd kinderen en omstanders uit de buurt wanneer u elektrisch gereedschap gebruikt. U kunt afgeleid worden en de controle over het apparaat verliezen.**
  3. **Berg elektrisch gereedschap correct op na gebruik.**
    - Bewaar elektrisch gereedschap na gebruik buiten bereik van kinderen. Zorg dat het niet kan worden gebruikt door personen die niet vertrouwd zijn met het apparaat of deze gebruiksinstructies niet gelezen hebben. Elektrisch gereedschap is gevaarlijk in de handen van ongetrainde gebruikers.
    - Bewaar het gereedschap en de accu niet op plaatsen waar de temperatuur kan oplopen tot 50°C (122°F) of hoger, zoals in een metalen doos of in een voertuig in de zomer.
    - Daardoor kan de levensduur van de accu verkort worden of rook en brand ontstaan.
  4. **Overbelast elektrisch gereedschap niet.**
    - Gebruik het gereedschap met de juiste snelheid en voor het doel waarvoor het gereedschap ontworpen is. Te snel snijden kan leiden tot beschadiging van het gereedschap of persoonlijk letsel.
    - Gebruik het gereedschap niet op een wijze waarbij de motor kan blokkeren. Dat kan rook of brand veroorzaken.
  5. **Gebruik het elektrisch gereedschap voor de bedoelde toepassing.**
    - Gebruik het elektrisch gereedschap, de bijbehorende hulpstukken en bladen overeenkomstig deze instructies, met inachtneming van de werkomstandigheden en het werk dat wordt uitgevoerd. Gebruik het niet voor toepassingen die krachtiger gereedschap vereisen. Gebruik voor toepassingen waarvoor het niet bedoeld is, kan leiden tot persoonlijk letsel.
  6. **Controleer uw kleding.**
    - Draag geen loszittende kleding of sieraden. Houd uw haar, kleding en handschoenen uit de buurt van bewegende delen. Loszittende kleding, sieraden en lang haar kunnen verstrikt raken in bewegende delen.
    - Draag rubberen handschoenen en slipvrije schoenen wanneer u elektrisch gereedschap buitenshuis gebruikt. Slippende handschoenen of schoenen kunnen leiden tot persoonlijk letsel.
  7. **Misbruik het snoer van de oplader niet.**
    - Gebruik het snoer nooit om het elektrisch gereedschap mee te dragen of te trekken. Trek ook niet aan het snoer om de stekker uit het stopcontact te halen.
    - Houd het snoer uit de buurt van hitte, olie, scherpe randen en bewegende delen.
    - Zorg dat het snoer zo ligt dat niemand erop kan staan of erover kan struikelen en dat het niet kan worden blootgesteld aan beschadiging of belasting. Beschadigde en in de war geraakte snoeren verhogen de kans op een elektrische schok of brand.
  8. **Reik niet te ver.**
    - Zorg dat u altijd stevig staat en uw evenwicht niet kunt verliezen. Zo houdt u in een onverwachte situatie het elektrisch gereedschap beter onder controle.

## ▲ LET OP

1. **Veiligheid op de werkplek**
  - Zorg dat de werkplek schoon en goed verlicht is. Werken tussen rommel en op donkere plekken leidt tot ongevallen.

## 9. Onderhoud uw elektrisch gereedschap.

- Houd snijgereedschap scherp en schoon. Snijgereedschap dat goed is onderhouden en scherpe snijranden heeft, heeft minder risico op vastlopen en is gemakkelijker in gebruik. Een beschadigd blad kan persoonlijk letsel veroorzaken.
- Houd de handgrepen droog, schoon en vrij van olie en vet. Een slippende of gladde handgreep kan leiden tot persoonlijk letsel.
- Controleer het snoer van de oplader regelmatig. Een beschadigd snoer verhoogt het risico op een elektrische schok of kortsluiting, waardoor brand kan ontstaan.

## 10. Verwijder alle gereedschap en sleutels voor aanpassing van het elektrisch gereedschap voordat u het aanzet.

- Als er nog een sleutel zit op een ronddraaiend onderdeel van het elektrisch gereedschap, kunt u persoonlijk letsel oplopen of veroorzaken.

## 11. Als buitenshuis wordt opgeladen, gebruik dan een cabtyre kabel of een cabtyre verlengsnoer.

- Gebruik uitsluitend accessoires of hulpstukken die in deze gebruiksaanwijzing en de catalogus van Makita beschreven worden. Gebruik van andere accessoires of hulpstukken kan leiden tot ongevalen of letsel.

## 12. Blijf alert, kijk wat u doet en gebruik uw gezond verstand bij gebruik van elektrisch gereedschap.

- Gebruik elektrisch gereedschap niet als u moe bent of drugs, alcohol of medicijnen hebt genomen. Ook als u ook maar even niet oplet tijdens gebruik van elektrisch gereedschap, kunt u een ongeval met ernstig letsel oplopen of veroorzaken.

## 13. Controleer vóór gebruik of er onderdelen beschadigd zijn.

- Controleer veiligheidsafdekkingen en andere onderdelen die de werking van het gereedschap kunnen beïnvloeden op beschadiging en defecten. Vervang of repareer beschadigingen voordat u het apparaat gebruikt.
- Controleer bewegende delen op hun uitlijning en vastlopen, en controleer op beschadigingen en andere problemen die de werking van het apparaat kunnen beïnvloeden. Als het elektrisch gereedschap beschadigd is, moet u het vóór gebruik laten repareren. Veel ongevallen worden veroorzaakt omdat elektrisch gereedschap niet goed is onderhouden.
- Gebruik geen verlengsnoer dat beschadigd is. Vervang het bij beschadiging vóór gebruik. Gebruik van een beschadigd snoer verhoogt het risico op een elektrische schok of kortsluiting, waardoor brand kan ontstaan.
- Gebruik de oplader niet als het snoer of de stekker beschadigd is of gevallen is of op andere wijze beschadigd is. Een beschadigde oplader verhoogt het risico op een elektrische schok of kortsluiting, waardoor brand kan ontstaan.
- Gebruik elektrisch gereedschap niet als het niet kan worden in- en uitgeschakeld met de schakelaar. Ieder elektrisch gereedschap dat niet met de schakelaar kan worden bediend is gevaarlijk en moet eerst worden gerepareerd.

Volg de instructies voor smering en vervanging van accessoires.

- Ontkoppel de accu van het elektrisch gereedschap voordat u aanpassingen uitvoert of accessoires vervangt. Dergelijke preventieve veiligheidsmaatregelen verkleinen de kans dat het elektrisch gereedschap per ongeluk wordt ingeschakeld.
- ## 14. Laat uw elektrisch gereedschap nakijken door een gekwalificeerde monteur. Gebruik bij vervanging uitsluitend identieke onderdelen. Zo bent u ervan verzekerd dat het elektrisch gereedschap betrouwbaar blijft.
- Haal de accu en de oplader niet uit elkaar en wijzig er niets aan.
  - Dit elektrisch gereedschap is ontworpen in overeenstemming met veiligheidsvoorschriften. Wijzig elektrisch gereedschap niet.
  - Laat uw elektrisch gereedschap nakijken als het oververhit raakt of als u andere ongebruikelijke symptomen opmerkt.
  - Laat het gereedschap niet repareren door een ongekwalificeerde persoon omdat dat de veiligheid van het gereedschap kan aantasten en kan leiden tot een ongeval en persoonlijk letsel.
- ## 15. Gebruik elektrisch gereedschap niet in een explosieve atmosfeer, zoals in de buurt van licht ontvlambare vloeistoffen, gassen of stof.
- Elektrisch gereedschap wekt vonken op die het stof of de dampen kan doen ontbranden.

## Elektrische veiligheid

1. **Let op dat de stekker van het gereedschap goed in het stopcontact past. Probeer nooit om de netsnoerstekker op enige wijze aan te passen. Gebruik met geaard elektrisch gereedschap (met aardaansluiting) nooit een adapter of verloopstekker.** Met de standaardstekker in een overeenkomstig stopcontact verkleint u de kans op een elektrische schok.
2. **Voorkom contact met geaarde oppervlakken zoals leidingen, radiators, verwarmingsapparaten en koelkasten.** De kans op een elektrische schok is groter wanneer uw lichaam is geaard.
3. **Stel elektrisch gereedschap niet bloot aan regen of natte omstandigheden.** Als water binnendringt in het elektrisch gereedschap, wordt de kans op een elektrische schok groter.
4. **Behandel het snoer voorzichtig. Til het gereedschap niet aan het snoer op en trek er niet aan maar pak de stekker vast om die uit het stopcontact te verwijderen.**  
**Houd het netsnoer uit de buurt van hitte, olie, scherpe randen en bewegende delen.** Beschadigde en in de war geraakte snoeren verhogen de kans op een elektrische schok.
5. **Bij gebruik van elektrisch gereedschap buitenshuis, gebruikt u een verlengsnoer dat geschikt is voor gebruik buitenshuis.** Een verlengsnoer dat geschikt is voor gebruik buitenshuis verkleint de kans op elektrische schokken.

6. **Als het onvermijdbaar is een elektrisch gereedschap te gebruiken in een vochtige omgeving, gebruikt u een voeding met een reststroombeveiliging (RCD).** Het gebruik van een RCD verkleint de kans op elektrische schokken.

#### **Persoonlijke veiligheid**

1. **Gebruik persoonlijke-veiligheidsmiddelen. Draag altijd oogbescherming.** Veiligheidsmiddelen, zoals stofmaskers, slipvast veiligheidsschoenen, veiligheidshelm en gehoorbescherming, gebruikt in toepasselijke situaties, dragen bij tot vermindering van persoonlijk letsel.
2. **Als het elektrisch gereedschap is uitgerust met een aansluiting voor stofafzuig- en stofopvangvoorzieningen, zorgt u ervoor dat deze zijn aangesloten en correct worden gebruikt.** Het gebruik van een stofvanger kan gevaar door stof verminderen.
3. **Draag tijdens het gebruik van elektrisch gereedschap altijd een veiligheidsbril om uw ogen te beschermen tegen letsel. De bril moet voldoen aan ANSI Z87.1 in de Verenigde Staten, aan EN 166 in Europa, en aan AS/NZS 1336 in Australië en Nieuw-Zeeland. In Australië en Nieuw-Zeeland is het wettelijk verplicht om tevens een spatscherm te dragen om uw gezicht te beschermen.**

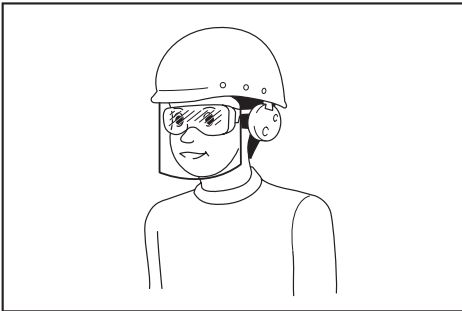

Het is de verantwoordelijkheid van de werkgever om ervoor te zorgen dat geschikte beschermingsmiddelen gebruikt worden door de gebruikers van het gereedschap en anderen in de onmiddellijke omgeving van de werkplek.

#### **Gebruik en verzorging van elektrisch gereedschap**

1. **Overbelast elektrisch gereedschap niet. Gebruik het juiste elektrisch gereedschap voor het werk.** Het juiste elektrisch gereedschap werkt beter en veiliger binnen het aangegeven capaciteitsbereik.
2. **Gebruik het elektrisch gereedschap niet als het niet kan worden in- en uitgeschakeld met de schakelaar.** Ieder elektrisch gereedschap dat niet met de schakelaar kan worden bediend is gevaarlijk en moet eerst worden gerepareerd.

3. **Koppel de stekker los van de netstroom en/of haal de accu uit het elektrisch gereedschap voordat u afstellingen maakt, hulpstukken vervangt, of het elektrisch gereedschap opbergt.** Dergelijke preventieve veiligheidsmaatregelen verkleinen de kans dat het elektrisch gereedschap per ongeluk wordt ingeschakeld.
4. **Gebruik het elektrisch gereedschap met de bijbehorende accessoires, bits, enz., overeenkomstig deze instructies, met inachtneming van de werkomstandigheden en het werk dat wordt uitgevoerd.** Het gebruik van het elektrisch gereedschap bij andere werkzaamheden dan waarvoor het is bedoeld, kan leiden tot gevaarlijke situaties.

#### **Gebruik en verzorging van gereedschap dat op een accu werkt**

1. **Laad alleen op met de acculader aanbevolen door de fabrikant.** Een acculader die geschikt is voor een bepaald type accu, kan brandgevaar opleveren indien gebruikt met een ander type accu.
2. **Gebruik elektrisch gereedschap uitsluitend met de daarvoor bestemde accu.** Gebruik van andere accu's kan gevaar voor letsel of brandgevaar opleveren.
3. **Als de accu niet wordt gebruikt, houdt u deze uit de buurt van metalen voorwerpen, zoals paperclips, muntgeld, sleutels, spijkers, schroeven en andere kleine metalen voorwerpen die een kortsluiting kunnen veroorzaken tussen de accupolen.** Kortsluiting tussen de accupolen kan leiden tot brandwonden of brand.
4. **Onder zware gebruiksomstandigheden kan vloeistof uit de accu komen. Voorkom aanraking! Als u er per ongeluk mee in aanraking komt, spoelt u het er met water af. Als de vloeistof in uw ogen komt, raadpleegt u tevens een arts.** Vloeistof uit de accu kan irritatie en brandwonden veroorzaken.

#### **▲ LET OP**

1. **Houd het apparaat tijdens gebruik stevig vast.**
  - Als u het apparaat niet stevig vasthoudt, kunt u verwondingen oplopen.
2. **Houd uw handen en gezicht uit de buurt van bewegende delen.**
  - Ze kunnen letsel veroorzaken.
3. **Laat onmiddellijk de schakelaar los om het apparaat te stoppen wanneer het niet normaal werkt of een vreemd geluid maakt.**  
**Laat het apparaat nakijken en repareren door een bevoegd onderhoudscentrum.**
  - Als u dat niet doet, kunt u schade of letsel veroorzaken.
4. **Als u het apparaat laat vallen of ergens tegenaan stoot, controleer dan nauwkeurig of de behuizing niet beschadigd, gebarsten of vervormd is.**
  - Zulke schade kan letsel veroorzaken.

**5. Voorkom kortsluiting van de accu. Kortsluiting van de accu kan oorzaak zijn van een grote stroomafgifte, oververhitting, brandwonden, en zelfs defecten.**

- Raak de accupolen nooit aan met een geleidend materiaal.
  - Bewaar de accu niet in een bak waarin andere metalen voorwerpen zoals spijkers, munten e.d. worden bewaard.
  - Stel de accu niet bloot aan water of regen.
  - Snij niet in het snoer.
- 6.** Gebruik het apparaat niet en laad de accu niet op in een explosieve atmosfeer, zoals bij aanwezigheid van lak, verf, benzeen, verdunner, benzine, gassen of lijm. Dat kan een explosie of brand veroorzaken.
- 7.** Laad de batterij niet op bovenop papier, karton, doek, kussens, een mat, een tapijt, vinyl of in een stoffige omgeving. Dat kan brand veroorzaken.
- 8.** Stel de oplader niet bloot aan water of metalen voorwerpen die kortsluiting kunnen veroorzaken op de oplaadpunten.
- 9.** Gebruik de oplader niet voor een ander doel dan het opladen van de accu.
- 10.** Controleer voordat u het gereedschap gebruikt of het blad van de cirkelzaag niet ingekerfd of gebarsten is.
- 11.** Gebruik bij het snijden geen water of snijolie.
- 12.** Gebruik uitsluitend een originele cirkelzaag van Makita.
- 13.** Laat het gereedschap niet op de grond liggen met de schakelaar ingeschakeld. Het apparaat blijft voortdurend werken en kan persoonlijk letsel veroorzaken.
- 14.** Gebruik het gereedschap niet nabij ontvlambare en breekbare voorwerpen of personen die niet nodig zijn bij het werk. Tijdens het snijden vliegen heet vuil en vonken uit het gereedschap; deze kunnen de omgeving beschadigen en brand of persoonlijk letsel veroorzaken.
- 15.** Gebruik het apparaat niet om beton te snijden. Daardoor wordt het gereedschap beschadigd en kunt u persoonlijk letsel oplopen of veroorzaken.
- 16.** Als u op een verhoogde locatie werkt, controleer dan vóór gebruik of er mensen onder u aanwezig zijn. Vallend materiaal of gereedschap kan een ongeval veroorzaken.
- 17.** Als u tijdens het opladen abnormale hitte opmerkt, stop het opladen dan onmiddellijk door de accu eruit te halen. Als u het opladen voortzet, kan er rook, brand of een explosie ontstaan.
- 18.** Zorg ervoor dat de motoruitlaten door niets kunnen worden afgedekt of verstopt. Daardoor kan de motor overbelast raken.

- 19.** Als de oplader met een verlengsnoer wordt gebruikt, wordt aanbevolen om een snoer te gebruiken dat onderstaande dwarsdoorsnede heeft en zo kort mogelijk is. Als buitenshuis wordt opgeladen, gebruik dan een snoer voor buitenshuis gebruik.

Verband tussen kabeldikte en maximale lengte

Kabelgrootte (nominale doorsnede-oppervlakte van geleider)	Maximale kabellengte
0,75 mm <sup>2</sup>	20 m
1,25 mm <sup>2</sup>	30 m

## WAARSCHUWING VOOR GEBRUIK VAN DE CIRKELZAAG

### Veiligheid op de werkplek

1. Zorg ervoor dat de stofzak correct is bevestigd. Als de stofzak niet correct bevestigd is en het blad van de cirkelzaag beschadigd raakt, zullen stukken van het blad wegschieten en kunnen deze ernstig letsel veroorzaken.
2. Houd omstaanders op grote afstand van het werk. Zelfs als de stofzak bevestigd is, kunnen stukken van een beschadigd blad en heet vuil uit de zak wegvliegen en ernstig letsel veroorzaken.
3. Bij het snijden met de cirkelzaag kunnen vonken rondvliegen. Gebruik het gereedschap niet als er risico bestaat op brand of een explosie.
4. Snijden met een cirkelzaag veroorzaakt veel lawaai. Houd rekening met de werkomgeving.

### Kleding en beschermende uitrusting

5. Draag beschermende uitrusting, een veiligheidsbril, veiligheidsschoenen, een stofmasker en een helm. Zelfs als de stofzak bevestigd is, kunnen stukken van een beschadigd blad en heet vuil uit de afdekking wegvliegen en letsel veroorzaken.
6. Controleer uw kleding. Draag geen das of sjaal, loszittende kleding of wollen handschoenen. Houd uw haar afgedekt door een haarnet of kap zodat het niet in de buurt van het draaiende blad kan komen.

### Vóór gebruik

7. Controleer of het blad van de cirkelzaag niet vervormd, ingekerfd, gebarsten of versleten is. Gebruik de cirkelzaag niet als u een beschadiging of slijtage vaststelt. Als u dan toch blijft snijden, kunt u het blad verder beschadigen en een ongeval met ernstig letsel oplopen of veroorzaken.
8. Gebruik de cirkelzaag niet voor toepassingen die niet in de specificaties van het gereedschap zijn vermeld. Gebruik van de cirkelzaag voor andere toepassingen kan overmatige slijtage, vrijkomen van het blad, lage snijprestaties en abnormale hitte veroorzaken, waardoor het blad beschadigd raakt en u ernstig persoonlijk kunt oplopen of veroorzaken.



## Vervanging van de cirkelzaag

9. Verwijder de accu uit het apparaat voordat u de cirkelzaag vervangt om te voorkomen dat het apparaat per ongeluk kan worden ingeschakeld en persoonlijk letsel optreedt.
10. Controleer vóór gebruik of er niemand in de buurt aanwezig is, en controleer tijdens gebruik of er geen abnormaal geluid of abnormale trillingen zijn. Door gebruik met abnormale geluiden of abnormale trillingen kan het blad beschadigd raken, wat tot ernstig persoonlijk letsel kan leiden.

## Tijdens gebruik

11. Gebruik de cirkelzaag niet voor andere doeleinden dan snijden. Zorg dat het blad niet beschadigd is en niet wordt overbelast. Daardoor kan het blad kapot gaan en ernstig persoonlijk letsel veroorzaken.
12. Zorg ervoor dat het materiaal stevig vastzit, in een bankschroef of op gelijksoortige wijze, zodat het niet kan bewegen tijdens het snijden. Als het materiaal beweegt, wordt de bewerking onstabiel en oncontroleerbaar, waardoor het blad beschadigd kan worden en u ernstig persoonlijk letsel kunt oplopen of veroorzaken.
13. Begin pas met snijden wanneer de cirkelzaag zijn maximale snelheid bereikt heeft. Als de cirkelzaag op het materiaal wordt geplaatst voordat de motor gestart is, wordt het blad overbelast en beschadigd en kunt u ernstig persoonlijk letsel oplopen of veroorzaken.
14. Snij niet zigzag, in een bocht of diagonaal, en gebruik het blad niet om te wrikken of voor andere doeleinden.
15. Stop het gebruik als u tijdens het snijden abnormaal geluid of abnormale trillingen opmerkt of als de onderdelen voor snijden erg versleten zijn. Als u het gebruik onder zulke omstandigheden voortzet, zal de cirkelzaag beschadigd raken en kunnen stukken wegschieten en ernstig persoonlijk letsel veroorzaken.
16. Bij voortdurend gebruik wordt de cirkelzaag heet en nemen de snijprestaties af.

## Onderhoud

17. Stop het gebruik in geval van vervorming, een barst of beschadiging van de cirkelzaag. Als u het gebruik onder zulke omstandigheden voortzet, zal de cirkelzaag verder beschadigd raken en kan hij in stukken breken. Wegschietende afgebroken onderdelen kunnen ernstig persoonlijk letsel veroorzaken.
18. Bewaar en gebruik de cirkelzaag uitsluitend als hij in goede staat verkeert en het blad scherp en schoon is.

**⚠ WAARSCHUWING:** Draag altijd beschermende uitrusting, een veiligheidsbril, veiligheidschoenen, een stofmasker en een helm.

**⚠ WAARSCHUWING:** Gebruik uitsluitend een cirkelzaag van Makita. Als u onderdelen gebruikt die niet van Makita zijn, kunt u het gereedschap beschadigen en ernstig persoonlijk letsel oplopen of veroorzaken.

## Belangrijke veiligheidsinstructies voor een accu

1. Lees alle voorschriften en waarschuwingen op (1) de acculader, (2) de accu, en (3) het product waarvoor de accu wordt gebruikt, alvorens de accu in gebruik te nemen.
2. Neem de accu niet uit elkaar.
3. Als de gebruikstijd van een opgeladen accu aanzienlijk korter is geworden, moet u het gebruik ervan onmiddellijk stopzetten. Voortgezet gebruik kan oververhitting, brandwonden en zelfs een ontploffing veroorzaken.
4. Als elektrolyt in uw ogen is terechtgekomen, spoelt u uw ogen met schoon water en roept u onmiddellijk de hulp van een dokter in. Elektrolyt in de ogen kan blindheid veroorzaken.
5. Voorkom kortsluiting van de accu:
  - (1) Raak de accupolen nooit aan met een geleidend materiaal.
  - (2) Bewaar de accu niet in een bak waarin andere metalen voorwerpen zoals spijkers, munten e.d. worden bewaard.
  - (3) Stel de accu niet bloot aan water of regen.Kortsluiting van de accu kan oorzaak zijn van een grote stroomafgifte, oververhitting, brandwonden, en zelfs defecten.
6. Bewaar het gereedschap en de accu niet op plaatsen waar de temperatuur kan oplopen tot 50°C (122°F) of hoger.
7. Werp de accu nooit in het vuur, ook niet wanneer hij zwaar beschadigd of volledig versleten is. De accu kan ontploffen in het vuur.
8. Wees voorzichtig dat u de accu niet laat vallen en hem niet blootstelt aan schokken of stoten.
9. Gebruik nooit een beschadigde accu.
10. De bijgeleverde lithium-ionbatterijen zijn onderhevig aan de vereisten in de wetgeving omtrent gevaarlijke stoffen.

Voor commercieel transport en dergelijke door derden en transporteurs moeten speciale vereisten ten aanzien van verpakking en etikettering worden nageleefd.

Als voorbereiding van het artikel dat wordt getransporteerd is het noodzakelijk een expert op het gebied van gevaarlijke stoffen te raadplegen. Houd u tevens aan mogelijk strengere nationale regelgeving.

Blootliggende contactpunten moeten worden afgedekt met tape en de accu moet zodanig worden verpakt dat deze niet kan bewegen in de verpakking.
11. Volg bij het weggoien van de accu de plaatselijke voorschriften.

## BEWAAR DEZE INSTRUCTIES.



**⚠ LET OP:** Gebruik uitsluitend originele Makita accu's. Het gebruik van niet-originele accu's, of accu's die zijn gewijzigd, kan ertoe leiden dat de accu ontploft en brand, persoonlijk letsel en schade veroorzaakt. Ook vervalt daarmee de garantie van Makita op het gereedschap en de lader van Makita.

## Tips voor een maximale levensduur van de accu

1. Laad de accu op voordat hij volledig ontladen is. Stop het gebruik van het gereedschap en laad de accu op telkens wanneer u vaststelt dat het vermogen van het gereedschap is afgenomen.
2. Laad een volledig opgeladen accu nooit opnieuw op. Te lang opladen verkort de levensduur van de accu.
3. Laad de accu op bij een omgevingstemperatuur tussen 10°C en 40°C (50°F - 104°F). Laat een warme accu afkoelen alvorens hem op te laden.
4. Laad de accu op als u deze gedurende een lange tijd (meer dan zes maanden) niet gaat gebruiken.

## NAMEN VAN ONDERDELEN

- Fig.1: 1. Accu 2. Motor 3. Stofzakhouder 4. Uitlaat 5. Geleider 6. Cirkelzaag 7. Handgreep 8. Vergrendelknop 9. Schakelaar

## De accu aanbrengen en verwijderen

**⚠ LET OP:** Zorg altijd dat het gereedschap is uitgeschakeld en de accu ervan is verwijderd alvorens de functies op het gereedschap af te stellen of te controleren.

**⚠ LET OP:** Schakel het gereedschap altijd uit voordat u de accu aanbrengt of verwijderd.

**⚠ LET OP:** Houd het gereedschap en de accu stevig vast tijdens het aanbrengen of verwijderen van de accu. Als u het gereedschap en de accu niet stevig vasthoudt, kunnen deze uit uw handen glijpen en het gereedschap of de accu beschadigen, of kan persoonlijk letsel worden veroorzaakt.

- Fig.2: 1. Knop 2. Rode indicator 3. Accu

Om de accu te verwijderen verschuift u de knop aan de voorkant van de accu en schuift u tegelijkertijd de accu uit het gereedschap.

Om de accu aan te brengen lijnt u de lip op de accu uit met de groef in de behuizing en duwt u de accu op zijn plaats. Steek de accu zo ver mogelijk in het gereedschap tot u een klikgeluid hoort. Als u het rode deel aan de bovenkant van de knop kunt zien, is de accu niet goed aangebracht.

**⚠ LET OP:** Breng de accu altijd helemaal aan totdat het rode deel niet meer zichtbaar is. Als u dit niet doet, kan de accu per ongeluk uit het gereedschap vallen en u of anderen in uw omgeving verwonden.

**⚠ LET OP:** Breng de accu niet met kracht aan. Als de accu niet gemakkelijk in het gereedschap kan worden geschoven, wordt deze niet goed aangebracht.

## Accubeveiligingssysteem (lithium-ionenaccu met een stermarkering)

- Fig.3: 1. Stermarkering

Lithium-ionenaccu's met een stermarkering zijn voorzien van een beveiligingssysteem. Dit systeem stopt de stroomtoevoer van het apparaat automatisch om de levensduur van de accu te verlengen. Het apparaat stopt tijdens gebruik automatisch wanneer het apparaat zelf en/of de accu aan één van de volgende omstandigheden wordt blootgesteld:

### Overbelasting:

Als het apparaat zodanig wordt gebruikt dat het abnormaal veel stroom trekt. In dat geval laat u de trekverschakelaar van het gereedschap los en verhelpt u de oorzaak van de overbelasting. Druk daarna de trekverschakelaar in om hem opnieuw te starten. Als het apparaat niet start of de accu oververhit is. Laat de accu in dat geval afkoelen voordat u de trekverschakelaar opnieuw indrukt.

### Onvoldoende accuspanning:

Als de resterende accucapaciteit onvoldoende is, zal het apparaat niet werken. In dat geval verwijderd u de accu en laadt u die opnieuw op.

## De resterende acculading controleren

### Alleen voor accu's met indicatorlampjes

- Fig.4: 1. Indicatorlampjes 2. Testknop

Druk op de testknop op de accu om de resterende acculading te zien. De indicatorlampjes branden gedurende enkele seconden.

Indicatorlampjes			Resterende acculading
Brandt	Uit	Knippert	
■ ■ ■ ■			75% tot 100%
■ ■ ■ □			50% tot 75%
■ ■ □ □			25% tot 50%
■ □ □ □			0% tot 25%
▬ □ □ □			Laad de accu op.
■ ■ □ □			Er kan een storing zijn opgetreden in de accu.
□ □ ■ ■			

**OPMERKING:** Afhankelijk van de gebruiksomstandigheden en de omgevingstemperatuur, is het mogelijk dat de aangegeven acculading verschilt van de werkelijke acculading.

## BEDIENING

**WAARSCHUWING:** Controleer voordat u de accu in het gereedschap zet of de schakelaar in de positie "O" staat en de schakelaar uitstaat.

**LET OP:** Druk op de vergrendelknop en vergewis u ervan dat de knop omhoog komt bij het loslaten. Als de vergrendelknop niet omhoog komt bij het loslaten, kan de cirkelzaag niet draaien wanneer het gereedschap wordt gebruikt en zullen onderdelen beschadigd raken en zal de motor doorbranden.

**LET OP:** Schuif de schakelaar naar de positie "I" en zorg ervoor dat hij daar blijft en niet beweegt. Duw vervolgens de achterkant van de schakelaar naar beneden om ervoor te zorgen dat de schakelaar automatisch naar de positie "O" beweegt.

**LET OP:** Zorg ervoor dat de bouten die de afdekking van de cirkelzaag op zijn plaats houden en alle andere bouten stevig vastzitten.

- Fig.5: 1. Positie van handgreep (parallel / linker zijde) 2. Vergrendelknop 3. Positie van handgreep (parallel / rechter zijde) 4. Schakelaar 5. Positie van handgreep (verticaal / bovenzijde)

## Bediening

- Fig.6: 1. Geleider 2. Betonstaal

- Fig.7: 1. Betonstaal 2. Geleider

1. Schroef de handgreep in het schroefgat in verticale of parallelle positie voor gemakkelijker bediening.
2. Vergewis u ervan dat de schakelaar in de positie "O" staat.

**LET OP:** Het apparaat heeft als veiligheidsfunctie dat de motor niet kan worden aangezet wanneer de accu wordt geplaatst terwijl de schakelaar in de positie "I" staat. Voor nog meer veiligheid dient te accu te worden geplaatst wanneer de schakelaar in de positie "O" staat.

3. Zet de accu in het gereedschap.
4. Schuif de schakelaar in de positie "I". De motor staat aan. Duw vervolgens het voorste uiteinde van de schakelaar naar beneden om hem voor voortdurend gebruik te vergrendelen.

**WAARSCHUWING:** Raak de draaiende onderdelen niet aan omdat die ernstig letsel kunnen veroorzaken.

5. Positioneer de geleider in de opening tegen het betonstaal.

Duw vervolgens het gereedschap langzaam naar voren om het betonstaal te beginnen te snijden.

**LET OP:** Vertraag bij het snijden uw voorwaartse (snij)beweging met het gereedschap bij het begin en op het einde. Als u op die punten snelle snijbewegingen maakt, wordt het blad van de cirkelzaag beschadigd en kan rondvliegend vuil letsel veroorzaken.

**LET OP:** Houd het gereedschap stevig vast zodat het niet trilt bij het snijden. Als u snijdt terwijl het gereedschap trilt, wordt de levensduur van de cirkelzaag verkort en het blad beschadigd.

**LET OP:** Positioneer het gereedschap zodanig dat het 90 graden staat ten opzichte van het betonstaal dat u wilt snijden. Als het gereedschap niet 90 graden op het betonstaal staat, kan het gaan trillen en overbelast raken.

**LET OP:** Begin niet onmiddellijk te snijden na het aanzetten van de motor. Wacht tot de cirkelzaag zijn maximale snelheid heeft bereikt voordat u begint te snijden.

**LET OP:** Verwijder de accu niet wanneer de motor aanstaat. Daardoor kan de elektronica van de motor beschadigd raken.

6. Druk na het snijden de achterkant van de schakelaar naar beneden. Daardoor wordt de schakelaar naar de positie "O" verplaatst en de motor uitgezet.

**LET OP:** Dit gereedschap is ontworpen om betonstaal te snijden. Neem contact op met de fabrikant of uw handelaar als u ander materiaal wilt snijden. Als u ander materiaal snijdt, wordt de cirkelzaag beschadigd.

## Let op bij het snijden

1. Zorg ervoor dat het blad van de cirkelzaag ver uit de buurt van het materiaal is voordat u de schakelaar aanzet.
2. Vertraag uw voorwaartse (snij)beweging met het gereedschap wanneer u het einde van de snede bereikt. Dit is bijzonder belangrijk wanneer het stuk dat u snijdt korter is dan 50 mm. Het afgesneden stuk kan de cirkelzaag raken en beschadigen en ernstig letsel veroorzaken.
3. Vervang het blad wanneer het bot raakt of ingekerfd is. Als u het in die toestand blijft gebruiken, wordt het gereedschap overbelast.
4. Stop het gebruik en zet het materiaal stevig vast als het materiaal beweegt of trilt bij het snijden.
5. Houd het materiaal dat u snijdt niet met de hand vast. Dat kan leiden tot persoonlijk letsel.
6. Snijd geen betonstaal waarvan de afmetingen of hardheid de snijcapaciteit van het gereedschap overschrijden.

## Vervang de cirkelzaag wanneer een van de volgende situaties optreedt.

1. De waarschuwingslamp (rood) knippert regelmatig hoewel de accu volledig opgeladen is.
2. Het blad van de cirkelzaag is ingekerfd of versleten.
3. De snijsnelheid is erg laag.
4. Het oppervlak van het voorwerp dat u snijdt verkleurt door de hitte.

**OPMERKING:** Het blad van de cirkelzaag kan niet geslepen worden.

## De stofzak monteren

► Fig.8: 1. Stofzak

1. Plaats het open uiteinde van de stofzak over de stofzakhouder en bevestig hem op zijn plaats met de trekriemen.
2. Geef een sterke ruk aan de zak om te controleren of hij stevig vastzit.





**⚠ LET OP:** De stofzak is gemaakt van onbrandbaar materiaal, maar zeer heet vuil (zoals vuil dat vrijkomt bij het snijden met een versleten zaagblad) kan het materiaal doen smelten. Houd deze mogelijkheid in gedachten tijdens gebruik van de stofzak.

## Functie van de accu-indicator

► Fig.9: 1. Accu-indicator

Wanneer u het gereedschap aanzet, toont de accu-indicator de resterende accucapaciteit. (zie tabel 1)

Tabel 1



Status van de accu-indicator ■:Aan □:Uit □:Knippert	Resterende accucapaciteit
	50%-100%
	20%-50%
	0%-20%
	Laad de accu op

## Functie voor automatische snelheidsomschakeling

► Fig.10: 1. Modusaanduiding

Het gereedschap heeft een hogesnelheidsmodus en een hogekoppelmodus. De bedrijfsmodus wordt automatisch geselecteerd naargelang de bedrijfsbelasting. Als de modusindicator tijdens bedrijf oplicht, werkt het gereedschap in de hogekoppelmodus. (zie tabel 2)

Tabel 2

Status van modusindicator	Bedrijfsmodus
	Hogesnelheidsmodus
	Hogekoppelmodus

## Beveiligingsfunctie voor gereedschap / accu

Het apparaat stopt tijdens gebruik automatisch wanneer het apparaat of de accu aan één van de volgende omstandigheden wordt blootgesteld:

- Het gereedschap wordt overbelast
- Het gereedschap raakt oververhit
- De accucapaciteit is onvoldoende

Als het gereedschap herhaaldelijk onder deze omstandigheden wordt gebruikt, zal het door het beveiligingssysteem vergrendeld worden.

## Overbelastingsbeveiliging

Als het gereedschap tijdens het snijden overbelast wordt, zal het automatisch stoppen. Zet in dat geval het gereedschap uit en verwijder de oorzaak van de overbelasting. Zet pas daarna het gereedschap weer aan.

## Beveiligingsvergrendeling

Als het beveiligingssysteem herhaaldelijk in werking treedt, zal het gereedschap vergrendeld worden en geeft de accu-indicator de status aan die in tabel 3 wordt getoond.

Tabel 3

Accu-indicator	■:Aan □:Uit □:Knippert
	Beveiligingsvergrendeling werkt

## Oververhittingsbeveiliging voor gereedschap

Als het gereedschap oververhit raakt, stopt het gereedschap automatisch en geeft de accu-indicator de status aan die in tabel 4 wordt getoond.

Laat in dat geval de accu afkoelen voordat u het gereedschap weer aanzet.

Tabel 4

Accu-indicator	■:Aan □:Uit □:Knippert
	Het gereedschap is oververhit

## Beveiliging tegen te ver ontladen

Als de acculading onvoldoende is, stopt het gereedschap automatisch. In dit het geval verwijdt u de accu vanaf het gereedschap en laadt u de accu op.

## PROCEDURE VOOR VERVANGING VAN DE CIRKELZAAG

**WAARSCHUWING:** Zet het gereedschap uit en verwijder de accu voordat u het blad vervangt om te voorkomen dat het apparaat per ongeluk kan worden ingeschakeld, wat ernstig persoonlijk letsel kan veroorzaken.

- Fig.11: 1. Afdekking van cirkelzaag 2. Bout 3. Onderlegging 4. Geleider van cirkelzaag 5. Cirkelzaag 6. Pen 7. Opening 8. Opsluitbout van afdekking van cirkelzaag

## De cirkelzaag verwijderen

### Verwijder de cirkelzaag

- Fig.12: 1. Drukken (vergrendelknop)

1. Verwijder de opsluitbouten van de afdekking van de cirkelzaag (4 stuks) met een zeskantsleutel.
2. Verwijder de afdekking van de cirkelzaag.
3. Steek een zeskantsleutel in de bout die de geleider van de cirkelzaag op zijn plaats houdt.
4. Druk de vergrendelknop in en gebruik de zeskantsleutel als greep om het blad van de cirkelzaag te draaien tot hij niet verder kan draaien door de vergrendelknop.

**LET OP:** Zorg ervoor dat de vergrendelknop volledig is ingedrukt. Als dat niet het geval is, kan de zeskantsleutel draaien en persoonlijk letsel veroorzaken.

5. Draai, terwijl de cirkelzaag vergrendeld is, de zeskantsleutel tegen de wijzers van de klok in om de bout en de onderlegging los te draaien.
6. Verwijder de geleider van de cirkelzaag en de cirkelzaag.

## De cirkelzaag vervangen

**LET OP:** Gebruik uitsluitend een cirkelzaag van Makita. Als u een cirkelzaag wilt hergebruiken, controleer dan eerst of die niet versleten, ingekerfd of beschadigd is.

**LET OP:** Gebruik alleen een cirkelzaag met drie openingen waarin de pennen op de uitgaande as van het gereedschap passen. Andere soorten zagen kunnen niet worden gebruikt.

**LET OP:** Plaats een cirkelzaag in de juiste richting. Bij een onjuiste positie passen de drie pennen niet correct in de opening.

**LET OP:** Verwijder alle stukjes en vuil van de cirkelzaag en de onderdelen en maak ze schoon. Stukjes en vuil kunnen de cirkelzaag uit balans brengen waardoor hij tijdens gebruik heen en weer gaat bewegen.

### Vervang de cirkelzaag

- Fig.13: 1. Drukken (vergrendelknop)

1. Plaats de cirkelzaag over de uitgaande as. Zorg dat de drie pennen op de uitgaande as in de openingen op de cirkelzaag passen.
2. Vervang de geleider van de cirkelzaag.
3. Vervang de bout en de onderlegging.
4. Druk de vergrendelknop helemaal in om te voorkomen dat de cirkelzaag kan draaien, en draai de bout vast met de zeskantsleutel.

**LET OP:** Zorg ervoor dat de vergrendelknop volledig is ingedrukt. Als dat niet het geval is, kan de zeskantsleutel draaien en persoonlijk letsel veroorzaken.

5. Vervang de afdekking van de cirkelzaag.
6. Draai de opsluitbouten van de afdekking van de cirkelzaag (4 stuks) vast met een zeskantsleutel.

## ONDERHOUD

**LET OP:** Zorg er altijd voor dat het apparaat is uitgeschakeld en de accu eruit is verwijderd voordat u inspectie of werkzaamheden aan het apparaat gaat uitvoeren.

**KENNISGEVING:** Gebruik nooit benzine, wasbenzine, thinner, alcohol en dergelijke. Hierdoor kunnen verkleuring, vervormingen en barsten worden veroorzaakt.

- Fig.14: 1. Stofkap

Verwijder de stofkap van de luchtopening en reinig hem zodat de lucht ongehinderd kan circuleren.

**LET OP:** Maak de stofkap schoon wanneer hij verstopt raakt. Als u het apparaat blijft gebruiken met een verstopte stofkap, kan het apparaat beschadigd raken.

## ESPAÑOL (Instrucciones originales)

Antes de instalar y utilizar esta máquina, lea, comprenda y siga todas las instrucciones y los procedimientos operativos. Conserve este Manual de instrucciones con la máquina.

**Lea, comprenda y siga todas las instrucciones de seguridad y los procedimientos operativos. Si no comprende las instrucciones o si las condiciones no son adecuadas para un uso correcto, NO UTILICE LA MÁQUINA. Consulte con su supervisor u otro responsable.**

## ESPECIFICACIONES

Modelo:	DSC251
Tensión	D.C. 18 V
Peso	4,0 kg (8,82 lbs)
Dimensiones (largo x ancho x alto)	471 mm x 137 mm x 139 mm / 18-17/32" x 5-25/64" x 5-15/32" (excluyendo el mango)
Capacidad de corte de una varilla corrugada (620 N/mm <sup>2</sup> / 90.000 psi)	De $\phi$ 10 a $\phi$ 25 mm (SD490) De 3/8" a 1" (Grado 60)
Velocidad en vacío	2200 min <sup>-1</sup>
Diámetro externo del disco	110 mm / 4,3"
Cartucho de batería	BL1830B / BL1840B / BL1850B / BL1860B
Cargador	DC18RC / DC18RD / DC18RE / DC18SE / DC18SF / DC18SD

- Las especificaciones y el diseño pueden estar sujetos a cambios sin previo aviso.
- Las especificaciones y el cartucho de batería pueden diferir de país a país.
- El peso puede diferir en función del accesorio o los accesorios, incluido el cartucho de batería. En la tabla se muestra la combinación más ligera y más pesada, según el procedimiento EPTA 01/2014.

### ADVERTENCIA



Lea y comprenda este manual de instrucciones antes de utilizar esta máquina. Si no se siguen las instrucciones de uso se puede provocar la muerte o lesiones graves.

### ETIQUETAS DE ADVERTENCIA RELACIONADAS CON LA SEGURIDAD



Riesgos por objetos que salen despedidos y ruido fuerte. Utilice protección para los oídos y los ojos.



Disco en movimiento. Mantenga las manos alejadas mientras se esté utilizando la máquina. Desconecte la alimentación antes de realizar tareas de mantenimiento.

### Símbolos

A continuación se muestran los símbolos utilizados con este equipo. Asegúrese de que entiende su significado antes de usarlo.



Sólo para países de la Unión Europea ¡No deseche los aparatos eléctricos o baterías junto con los residuos domésticos! De conformidad con las Directivas Europeas, sobre residuos de aparatos eléctricos y electrónicos y baterías y acumuladores y residuos de baterías y acumuladores y su aplicación de acuerdo con la legislación nacional, los aparatos eléctricos y pilas y baterías cuya vida útil haya llegado a su fin deberán ser recogidos por separado y trasladados a una planta de reciclaje que cumpla con las exigencias ecológicas.

# GUARDE ESTAS INSTRUCCIONES

**Significado de las indicaciones de “precaución” y “advertencia”**

**Precaución:** Indica una situación potencialmente peligrosa que, si no se evita, puede causar lesiones menores o moderadas. También se utiliza para alertar de prácticas no seguras asociadas con eventos que pueden provocar lesiones personales.

**Advertencia:** Indica una situación potencialmente peligrosa que, si no se evita, puede causar la muerte o lesiones graves.

**\*\*\* Makita no será responsable de cualquier daño fortuito o cualquier lesión personal que sea el resultado de no respetar las advertencias y las instrucciones de seguridad del Manual de instrucciones.**

## Uso previsto

La herramienta está diseñada para cortar varillas corrugadas.

## Ruido

El nivel de ruido A-ponderado típico determinado de acuerdo con la norma EN60745:

Nivel de presión sonora ( $L_{pA}$ ): 78 dB(A)

Error (K): 3 dB(A)

**⚠ ADVERTENCIA:** Póngase protectores para oídos.

## Vibración

El valor total de la vibración (suma de vectores triaxiales) determinado de acuerdo con la norma EN60745: Modo de trabajo: apretado por impacto de tornillos de la máxima capacidad de la herramienta  
Emisión de vibraciones ( $a_{hv}$ ): 2,5 m/s<sup>2</sup>  
Error (K): 1,5 m/s<sup>2</sup>

**NOTA:** El valor de emisión de vibración declarado ha sido medido de acuerdo con el método de prueba estándar y se puede utilizar para comparar una herramienta con otra.

**NOTA:** El valor de emisión de vibración declarado también se puede utilizar en una valoración preliminar de exposición.

**⚠ ADVERTENCIA:** La emisión de vibración durante la utilización real de la herramienta eléctrica puede variar del valor de emisión declarado dependiendo de las formas en las que la herramienta sea utilizada.

**⚠ ADVERTENCIA:** Asegúrese de identificar medidas de seguridad para proteger al operario que estén basadas en una estimación de la exposición en las condiciones reales de utilización (teniendo en cuenta todas las partes del ciclo operativo como las veces cuando la herramienta está apagada y cuando está funcionando en vacío además del tiempo de gatillo).

## Declaración de conformidad CE

### Para países europeos solamente

La declaración CE de conformidad se incluye como anexo A a este manual de instrucciones.

## INSTRUCCIONES DE SEGURIDAD IMPORTANTES

- Siempre deben seguirse las “instrucciones de seguridad importantes” que se describen a continuación para reducir el riesgo de incendio, descarga eléctrica y lesiones personales.
- Antes de utilizar la máquina, lea y siga con atención estas instrucciones.
- Este manual debe conservarse para futuras consultas.

### ⚠ ADVERTENCIA

- 1. Antes del uso, lea este Manual de instrucciones detenidamente.**
- 2. Utilice solamente el cargador y la batería que se especifican en este Manual de instrucciones.**
  - Cualquier combinación que no sea la que se especifica en este manual puede provocar lesiones o daños a causa de una explosión.
- 3. Realice la carga correctamente.**
  - Use este cargador solo con una fuente de alimentación nominal CA. No utilice transformadores o generadores de vehículos ni utilice el cargador para proporcionar alimentación CC. Un uso incorrecto puede provocar un sobrecalentamiento y un incendio.
  - No cargue la batería a una temperatura inferior a 10 °C (50 °F) o superior a 40 °C (104 °F) ya que se puede provocar una explosión o un incendio.
- 4. No cortocircuite los bornes de la batería. No almacene la batería en un contenedor con otros objetos de metal, tales como clavos, monedas, etc. Se puede provocar un sobrecalentamiento, un incendio y una explosión a causa de un cortocircuito.**
- 5. Protéjase de una descarga eléctrica.**
  - No toque el enchufe con las manos húmedas o mojadas, ya que puede sufrir una descarga eléctrica.
- 6. Tenga en cuenta el entorno de trabajo.**
  - No exponga el cargador y la batería a la lluvia ni los utilice en ubicaciones húmedas o mojadas, ya que se puede provocar un sobrecalentamiento o una descarga eléctrica.
  - Mantenga el área de trabajo bien iluminada. El trabajo en zonas con una iluminación insuficiente puede provocar un accidente.
  - No utilice ni cargue la batería donde haya líquidos o gases inflamables, ya que se puede provocar una explosión o un incendio.

7. **Lleve gafas de seguridad y ropa protectora**
    - Utilice siempre protección para los ojos, máscara contra el polvo, zapatos de seguridad antideslizantes, casco y otra ropa de protección necesaria u obligatoria mientras utiliza este equipo. Si no se respeta esta indicación se pueden provocar lesiones.
  8. **Evite el arranque accidental.**
    - Asegúrese de que el interruptor esté en la posición de apagado antes de conectar la fuente de alimentación y/o la batería, recoger la herramienta o transportarla. Si transporta herramientas eléctricas con el dedo en el interruptor, se pueden producir accidentes.
  9. **Asegure la pieza de trabajo.**
    - Utilice abrazaderas o una mordaza para sujetar la pieza de trabajo. De esta manera dejará libres las manos para sujetar, controlar y utilizar correctamente la herramienta. Si no asegura correctamente la pieza de trabajo puede sufrir lesiones.
  10. **Desconecte la alimentación de las herramientas eléctricas extrayendo la batería y activando el bloqueo del gatillo interruptor cuando se dé una de las siguientes situaciones.**
    - La herramienta no se está usando o se está realizando el mantenimiento.
    - Se está sustituyendo una pieza, como el disco por ejemplo.
    - Existe un riesgo conocido.

Si no se respeta esta indicación se puede producir un uso accidental y daños o lesiones.
  11. **Utilice solamente accesorios o acoplamientos especificados.**
    - Utilice solamente los accesorios o acoplamientos que se describen en este Manual de instrucciones y en el catálogo de Makita. El uso de otros accesorios o acoplamientos puede provocar un accidente o lesiones.
  12. **No exponga la batería al fuego, ya que puede explotar o generar sustancias nocivas.**
  13. **En condiciones de mal trato, es posible que salga expulsado líquido de la batería; evite el contacto con él.**
    - Si se produce un contacto accidental, enjuague con agua limpia.
    - Si el líquido entra en contacto con los ojos, enjuague con agua limpia y solicite ayuda médica inmediata, ya que se puede producir una pérdida de visión.
  14. **Si el tiempo de uso se ha reducido de forma muy importante, cese la operación inmediatamente. Existe un riesgo de sobrecalentamiento, que puede provocar quemaduras e incluso una explosión.**
2. **Mantenga a los niños y a los transeúntes alejados mientras utiliza una herramienta eléctrica. Las distracciones pueden provocar la pérdida de control.**
  3. **Guarde correctamente las herramientas eléctricas que no se utilicen.**
    - Guarde las herramientas eléctricas lejos del alcance de los niños y no permita que las personas que no estén familiarizadas con la herramienta eléctrica o con estas instrucciones utilicen la herramienta eléctrica. Las herramientas eléctricas son peligrosas en manos de usuarios sin formación.
    - No guarde la herramienta y la batería en lugares donde la temperatura pueda alcanzar o exceder los 50 °C (122 °F), tales como cajas metálicas o un automóvil en verano.

Se puede acortar la vida útil de la batería o se puede provocar humo y un incendio.
  4. **No fuerce las herramientas eléctricas.**
    - Utilice la herramienta a la velocidad adecuada para la que se ha diseñado. Un corte demasiado rápido puede dañar la herramienta o provocar lesiones personales.
    - No utilice la herramienta de una forma que pueda provocar el bloqueo del motor. Se puede provocar humo o un incendio.
  5. **Utilice la herramienta eléctrica para la aplicación adecuada.**
    - Utilice la herramienta eléctrica, sus acoplamientos y discos de acuerdo con estas instrucciones, teniendo en cuenta las condiciones de trabajo y la tarea que va a realizarse. No la utilice para un uso de herramienta grande. El uso para aplicaciones diferentes de aquellas para las que se ha diseñado puede provocar lesiones personales.
  6. **Use ropa apropiada.**
    - No lleve ropa suelta ni joyas. Mantenga el cabello, la ropa y los guantes alejados de partes en movimiento. Las ropas sueltas, las joyas o el pelo largo pueden quedar atrapados en partes en movimiento.
    - Utilice guantes de goma y zapatos de seguridad antideslizantes cuando utilice una herramienta eléctrica al aire libre. Unos guantes o unos zapatos que resbalen pueden provocar lesiones personales.
  7. **No maltrate el cable del cargador.**
    - No utilice nunca el cable para transportar, arrastrar o desenchufar la herramienta eléctrica.
    - Mantenga el cable alejado del calor, aceite, bordes cortantes o partes en movimiento.
    - Asegúrese de que el cable se encuentre en un lugar en el que no se vaya a pisar, que no se tropiece en él o que no esté sujeto de ninguna otra manera a daños o tensiones. Los cables dañados o enredados aumentarán el riesgo de que se produzca una descarga eléctrica o incendio.
  8. **No incline el cuerpo en exceso.**
    - Mantenga los pies bien colocados y el equilibrio en todo momento. Esto permite un mejor control de la herramienta eléctrica en situaciones inesperadas.

## PRECAUCIÓN

1. **Seguridad en el área de trabajo**
  - Mantenga el área limpia y bien iluminada. Las áreas desordenadas u oscuras favorecen los accidentes.
8. **No incline el cuerpo en exceso.**
  - Mantenga los pies bien colocados y el equilibrio en todo momento. Esto permite un mejor control de la herramienta eléctrica en situaciones inesperadas.



**9. Realice el mantenimiento de las herramientas eléctricas.**

Mantenga las herramientas de corte afiladas y limpias. Es menos probable que las herramientas de corte con un mantenimiento correcto, con bordes de corte afilados, se atasquen y resultan más fáciles de controlar. Los discos dañados pueden provocar lesiones personales.

Mantenga los mangos secos, limpios y libres de aceite y grasa. Unos mangos resbaladizos pueden provocar lesiones personales.

Compruebe periódicamente el cable de alimentación del cargador. Un cable dañado aumentará el riesgo de descarga eléctrica o cortocircuito, lo que provocará un incendio.

**10. Retire cualquier llave de ajuste o llave inglesa antes de encender la herramienta.**

Una llave inglesa o una llave que quede en una parte en movimiento de la herramienta eléctrica puede provocar lesiones personales.

**11. Cuando realice la carga al aire libre, utilice un cable multifilar o un cable de extensión multifilar.**

Utilice solamente los accesorios o acoplamientos que se describen en este Manual de instrucciones y en el catálogo de Makita. El uso de otros accesorios o acoplamientos puede provocar un accidente o lesiones.

**12. Manténgase alerta, mire lo que está haciendo y utilice el sentido común cuando utilice una herramienta eléctrica.**

No utilice una herramienta eléctrica mientras esté cansado o bajo la influencia de drogas, alcohol o medicamentos. Un momento de distracción mientras utiliza herramientas eléctricas puede provocar lesiones personales graves.

**13. Compruebe si hay piezas dañadas antes del uso.**

Compruebe las cubiertas de seguridad y otras piezas que puedan afectar al funcionamiento de la herramienta si se rompen o se dañan. Si están dañadas, sustitúyalas o repárelas antes del uso.

Compruebe si las partes móviles están desalineadas o atascadas, si hay partes rotas y cualquier otra condición que pueda afectar al uso de la herramienta. Si está dañada, haga que la herramienta eléctrica se repare antes de su utilización. Muchos accidentes están provocados por herramientas eléctricas con un mantenimiento incorrecto.

No utilice un cable de extensión dañado. Si está dañado, sustitúyalo antes del uso. El uso de un cable de extensión dañado aumentará el riesgo de descarga eléctrica o cortocircuito, lo que provocará un incendio.

No utilice el cargador si el cable de alimentación o el conector de alimentación está dañado o bien si ha caído o ha sufrido algún daño. Un cargador dañado aumentará el riesgo de descarga eléctrica o cortocircuito, lo que provocará un incendio.

No utilice la herramienta eléctrica si el interruptor no la enciende y apaga. Cualquier herramienta eléctrica que no pueda ser controlada con el interruptor será peligrosa y deberá ser reparada.

Siga las instrucciones para lubricar y cambiar los accesorios.

Desconecte la batería de la herramienta eléctrica antes de realizar cualquier ajuste o de cambiar accesorios. Tales medidas de seguridad preventiva reducirán el riesgo de que la herramienta eléctrica pueda ser puesta en marcha por descuido.

**14. Haga que un técnico de reparación cualificado repare la herramienta eléctrica utilizando solo recambios idénticos. Esto garantizará la seguridad del mantenimiento de la herramienta eléctrica.**

No desmonte ni modifique la batería y el cargador.

Esta herramienta eléctrica se ha diseñado de conformidad con las normativas de seguridad. No modifique la herramienta eléctrica.

Haga que se revise la herramienta eléctrica si se sobrecalienta o si se observan otros síntomas inusuales.

No permita que personas no cualificadas reparen la herramienta, ya que se puede poner en peligro la seguridad de la herramienta y se puede provocar un accidente y lesiones personales.

**15. No utilice las herramientas eléctricas en atmósferas explosivas, como en la presencia de líquidos, gases o polvo inflamables. Las herramientas eléctricas crean chispas que pueden prender fuego al polvo o los humos.**

**Seguridad eléctrica**

**1. Las clavijas de las herramientas eléctricas deberán ser apropiadas para la toma de corriente. No modifique nunca la clavija de ninguna forma. No utilice ninguna clavija adaptadora con herramientas eléctricas que tengan conexión a tierra (puesta a tierra).** La utilización de clavijas no modificadas y tomas de corriente apropiadas para las clavijas reducirá el riesgo de que se produzca una descarga eléctrica.

**2. Evite tocar con el cuerpo superficies conectadas a tierra o puestas a tierra tales como tubos, radiadores, cocinas y refrigeradores.** Si su cuerpo es puesto a tierra o conectado a tierra existirá un mayor riesgo de que sufra una descarga eléctrica.

**3. No exponga las herramientas eléctricas a la lluvia ni a condiciones húmedas.** La entrada de agua en una herramienta eléctrica aumentará el riesgo de que se produzca una descarga eléctrica.

**4. No haga mal uso del cable. No utilice nunca el cable para transportar, arrastrar o desencharfar la herramienta eléctrica.**

**Mantenga el cable alejado del calor, aceite, bordes cortantes o partes en movimiento.** Los cables dañados o enredados aumentarán el riesgo de que se produzca una descarga eléctrica.

**5. Cuando vaya a utilizar una herramienta eléctrica en exteriores, utilice un cable de extensión apropiado para uso en exteriores.** La utilización de un cable apropiado para uso en exteriores reducirá el riesgo de que se produzca una descarga eléctrica.

6. Si resulta inevitable utilizar una herramienta eléctrica en un lugar húmedo, utilice un suministro de corriente protegido con un interruptor diferencial. La utilización de un interruptor diferencial reduce el riesgo de que se produzca una descarga eléctrica.

#### Seguridad personal

1. **Utilice equipo de protección personal. Póngase siempre protección para los ojos.** El equipo de protección como máscara contra el polvo, zapatos de seguridad antideslizantes, casco rígido y protección para los oídos utilizado en las condiciones apropiadas reducirá el riesgo de sufrir heridas personales.
2. **Si hay provistos dispositivos para la conexión de equipos de extracción y recogida de polvo, asegúrese de conectarlos y utilizarlos debidamente.** La utilización de recogida de polvo permite reducir los riesgos relacionados con el polvo.
3. **Póngase siempre gafas de protección para proteger sus ojos de heridas cuando utilice herramientas eléctricas. Las gafas de protección deben cumplir con las normas ANSI Z87.1 en los Estados Unidos de América, EN 166 en Europa, o AS/NZS 1336 en Australia/Nueva Zelanda. En Australia/Nueva Zelanda, se requiere, también, legalmente ponerse pantalla facial para proteger la cara.**

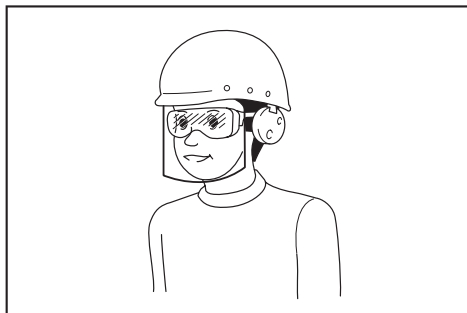

Es una responsabilidad del empresario imponer a los operarios de la herramienta y a otras personas en las inmediaciones del área de trabajo el uso de equipos de protección de seguridad apropiados.

#### Utilización y cuidado de la herramienta eléctrica

1. **No fuerce la herramienta eléctrica. Utilice la herramienta eléctrica correcta para su tarea.** La herramienta eléctrica correcta realizará la tarea mejor y de forma más segura a la potencia para la que ha sido diseñada.
2. **No utilice la herramienta eléctrica si el interruptor no la enciende y apaga.** Cualquier herramienta eléctrica que no pueda ser controlada con el interruptor será peligrosa y deberá ser reparada.
3. **Desconecte la clavija de la toma de corriente y/o la batería de la herramienta eléctrica antes de hacer cualquier ajuste, cambio de accesorios o guardar la herramienta eléctrica.** Tales medidas de seguridad preventiva reducirán el riesgo de que la herramienta eléctrica pueda ser puesta en marcha por descuido.

4. **Utilice la herramienta eléctrica, los accesorios y los implementos, etc., de acuerdo con estas instrucciones, teniendo en cuenta las condiciones de trabajo y la tarea que va a realizarse.** La utilización de la herramienta eléctrica para operaciones distintas de las previstas podrá resultar en una situación peligrosa.

#### Utilización y cuidado de la herramienta a batería

1. **Cargue la batería solamente con el cargador especificado por el fabricante.** Un cargador que es apropiado para un tipo de batería puede crear un riesgo de incendio cuando se utiliza con otra batería.
2. **Utilice las herramientas eléctricas solamente con las baterías designadas específicamente para ellas.** La utilización de cualquier otra batería puede crear un riesgo de heridas o incendio.
3. **Cuando la batería no esté siendo utilizada, guárdela alejada de otros objetos metálicos, como sujetapapeles, monedas, llaves, clavos, tornillos u otros objetos metálicos pequeños, que puedan hacer conexión entre un terminal y el otro.** Si se cortocircuitan entre sí los terminales de la batería podrán producirse quemaduras o un incendio.
4. **En condiciones abusivas, es posible que salga expulsado líquido de la batería; evite el contacto con él. Si se produce un contacto accidental, enjuague con agua. Si el líquido entra en los ojos, además de enjuagarlos, solicite asistencia médica.** El líquido expulsado de la batería puede ocasionar irritación y quemaduras.

### ⚠ PRECAUCIÓN

1. **Sujete la herramienta firmemente mientras la esté utilizando.**
  - Si la herramienta no se sujeta firmemente, usted puede sufrir lesiones.
2. **Mantenga las manos y la cara lejos de las partes en movimiento.**
  - Pueden provocar una lesión.
3. **Suelte el interruptor inmediatamente para detener el funcionamiento cuando la herramienta esté fuera de servicio o cuando emita un ruido anómalo durante el uso.**

**Haga que la inspección y la repare un centro de servicio autorizado.**

  - En caso contrario se pueden provocar daños o lesiones personales.
4. **Si deja caer o golpea la herramienta, compruebe con cuidado que el chasis no esté dañado, agrietado o deformado.**
  - Cualquiera de estos daños podría provocar lesiones.
5. **No cortocircuite la batería. Un cortocircuito en la batería puede producir una gran circulación de corriente, un recalentamiento, posibles quemaduras e incluso una rotura de la misma.**
  - No toque los terminales con ningún material conductor.
  - Evite guardar la batería en un cajón junto con otros objetos metálicos, como clavos, monedas, etc.

- No exponga la batería al agua ni a la lluvia.
  - No corte el cable.
6. No utilice la herramienta ni cargue la batería en atmósferas explosivas, tales como en presencia de laca, pintura, benceno, disolvente, gasolina, gases o adhesivos. Esto puede provocar una explosión o un incendio.
  7. No cargue la batería sobre papel, cartón, ropa, cojines, alfombras, vinilo o en presencia de polvo. Se puede provocar un incendio.
  8. No exponga el cargador al agua o a elementos metálicos que puedan cortocircuitar los terminales de carga.
  9. No utilice el cargador para ninguna otra finalidad que no sea cargar la batería.
  10. Asegúrese de que los discos dentados no tengan muescas o grietas antes de utilizar la herramienta.
  11. No utilice agua o aceite de corte durante el corte.
  12. Utilice solo discos dentados auténticos de Makita.
  13. No deje la herramienta en el suelo con el interruptor bloqueado en la posición de encendido. La herramienta funcionará continuamente y puede provocar lesiones personales.
  14. No utilice la herramienta cerca de elementos inflamables y frágiles o de personal no necesario para las operaciones. Durante el corte, saldrán despedidos de la herramienta residuos calientes y chispas, lo que puede provocar daños en el entorno, incendios o lesiones personales.
  15. No corte hormigón. Se dañará la herramienta y se pueden provocar lesiones personales.
  16. Compruebe la presencia de personas sobre el terreno durante las operaciones en un lugar elevado. Cualquier material o herramienta que caiga puede provocar un accidente.
  17. Si, durante la carga hay una generación anómala de calor, detenga la carga inmediatamente desconectando la batería. Si prosigue con la carga se puede provocar humo, un incendio o una explosión.
  18. No permita que nada cubra u obstruya las rejillas de ventilación del motor. Esto puede provocar que el motor se sobrecaliente.
  19. Cuando utilice un cable de extensión con el cargador, se recomienda usar un cable con la sección transversal que se indica a continuación y con una longitud lo más corta posible. Para la carga al aire libre, utilice un cable aprobado para uso al aire libre.

Relación entre el grosor del cable que se puede usar y la longitud máxima

Tamaño del cable (Área de sección transversal nominal del cable)	Longitud máxima del cable
0,75 mm <sup>2</sup>	20 m
1,25 mm <sup>2</sup>	30 m

## ADVERTENCIA PARA EL USO DE DISCOS DENTADOS

### Seguridad en el área de trabajo

1. Asegúrese de que la bolsa de polvo se haya fijado correctamente. Sin la bolsa de polvo, cuando los discos dentados se dañen, saldrán despedidos fragmentos de los discos y se pueden provocar lesiones graves.
2. Mantenga a las personas que le rodean alejadas de las operaciones. Incluso con la bolsa de polvo montada, los discos dañados o los residuos calientes pueden salir despedidos de la bolsa y provocar graves lesiones personales.
3. Pueden producirse chispas cuando corte con discos dentados. No utilice la herramienta donde haya riesgo de incendio o explosión.
4. El corte con discos dentados es ruidoso. Tenga en cuenta el entorno de trabajo.

### Ropa y equipo de protección

5. Utilice equipo de protección, gafas de seguridad, zapatos de seguridad, máscara contra el polvo y casco. Incluso con la bolsa de polvo montada, los discos dañados o los residuos calientes pueden salir despedidos de la cubierta y provocar lesiones personales.
6. Use ropa apropiada. No lleve una corbata, ropa suelta o guantes de punto. Mantenga el pelo cubierto con una gorra o una prenda similar para alejarlo de los discos que giran.

### Antes del uso

7. Asegúrese de que los discos dentados no estén deformados, astillados, agrietados o gastados. No utilice un disco dentado si se detecta cualquier daño o desgaste. El corte bajo tales condiciones puede dañar aún más los discos y provocar graves lesiones personales.
8. No utilice el disco dentado para una aplicación diferente de la que se indica en la especificación de la herramienta. El uso de un disco dentado para otras aplicaciones puede provocar un exceso de desgaste, desacoplamiento de los discos, bajo rendimiento de corte y una generación anómala de calor, lo que puede dañar los discos y provocar graves lesiones corporales.

### Sustitución del disco dentado

9. Cuando haya sustituido el disco dentado, asegúrese de que la batería se haya extraído de la herramienta para evitar un funcionamiento accidental y lesiones personales.
10. Asegúrese de que no haya nadie a su alrededor antes de iniciar las operaciones y de que no haya ningún sonido anómalo ni ninguna vibración anómala durante las operaciones. El uso con sonidos o vibraciones anómalas puede dañar los discos y provocar graves lesiones corporales.

## Durante el uso

11. No utilice el disco dentado para ninguna finalidad diferente del corte. No someta los discos a daños o tensiones. Se pueden romper los discos, lo que provocaría graves lesiones personales.
12. Sujete el material firmemente, en una mordaza o un sistema de sujeción similar, para que no se pueda mover durante el corte. Si el material se mueve, la operación es inestable y no se puede controlar, lo que tiene como resultado daños en los discos y posibles lesiones personales graves.
13. Empezar a cortar solo cuando el disco dentado haya alcanzado la velocidad máxima. Si el disco dentado se asienta sobre el material antes de que se ponga en marcha el motor, el disco se sobrecargará y se dañará, lo que puede provocar graves lesiones personales.
14. No corte en zigzag, curva, diagonal ni utilice el lateral del disco para hacer palanca ni para ninguna otra finalidad.
15. Si, durante el corte, se oye un sonido anómalo, se nota una vibración anómala o si las piezas de corte están muy gastadas, detenga el uso.  
Si se prosigue con las operaciones bajo tales condiciones se dañarán los discos dentados, por lo que pueden salir despedidas astillas y se pueden provocar graves lesiones personales.
16. Un uso continuo hace que los discos dentados se calienten y reduce el rendimiento de corte.

## Mantenimiento

17. Si hay una deformación, una grieta o daños en el disco dentado, detenga las operaciones. Si continúa con las operaciones bajo tales condiciones se dañará aún más el disco dentado, que puede romperse. Las partes rotas que salgan despedidas pueden causar graves lesiones personales.
18. Conserve y utilice solamente discos dentados que estén en buen estado y discos afilados y limpios.

**⚠️ ADVERTENCIA:** Utilice siempre equipo de protección, gafas de seguridad, zapatos de seguridad, máscara contra el polvo y casco.

**⚠️ ADVERTENCIA:** Utilice solo discos dentados proporcionados por Makita. El uso de piezas que no son de Makita puede dañar la herramienta y tener como resultado un accidente grave o lesiones.

## Instrucciones de seguridad importantes para el cartucho de batería

1. Antes de utilizar el cartucho de batería, lea todas las instrucciones e indicaciones de precaución sobre (1) el cargador de baterías, (2) la batería, y (3) el producto con el que se utiliza la batería.
2. No desarme el cartucho de batería.
3. Si el tiempo de uso se acorta demasiado, cese la operación inmediatamente. Podría resultar en un riesgo de recalentamiento, posibles quemaduras e incluso una explosión.

4. Si entra electrólito en sus ojos, aclárelos con agua limpia y acuda a un médico inmediatamente. Existe el riesgo de poder perder la vista.
5. No cortocircuite el cartucho de batería:
  - (1) No toque los terminales con ningún material conductor.
  - (2) Evite guardar el cartucho de batería en un cajón junto con otros objetos metálicos, como clavos, monedas, etc.
  - (3) No exponga el cartucho de batería al agua ni a la lluvia.
6. No guarde la herramienta y el cartucho de batería en lugares donde la temperatura pueda alcanzar o exceder los 50 °C (122 °F).
7. Nunca incinere el cartucho de batería incluso en el caso de que esté dañado seriamente o ya no sirva en absoluto. El cartucho de batería puede explotar si se tira al fuego.
8. Tenga cuidado de no dejar caer ni golpear el cartucho de batería.
9. No utilice una batería dañada.
10. Las baterías de litio-ion contenidas están sujetas a los requisitos de la Legislación para Materiales Peligrosos.

Para transportes comerciales, p.ej., por terceras personas y agentes de transportes, se deberán observar requisitos especiales para el empaquetado y etiquetado.

Para la preparación del artículo que se va a enviar, se requiere consultar con un experto en materiales peligrosos.

Por favor, observe también la posibilidad de reglamentos nacionales más detallados.

Cubra con cinta aislante o enmascare los contactos expuestos y empaquete la batería de tal manera que no se pueda mover alrededor dentro del embalaje.

11. Siga los reglamentos locales referentes al desecho de la batería.

## GUARDE ESTAS INSTRUCCIONES.

**⚠️ PRECAUCIÓN:** Utilice solamente baterías genuinas de Makita. La utilización de baterías no genuinas de Makita, o baterías que han sido alteradas, puede resultar en una explosión de la batería ocasionando incendios, heridas personales y daños. También anulará la garantía de Makita para la herramienta y el cargador de Makita.

## Consejos para alargar al máximo la vida de servicio de la batería

1. Cargue el cartucho de batería antes de que se descargue completamente. Detenga siempre la operación y cargue el cartucho de batería cuando note menos potencia en la herramienta.

2. No cargue nunca un cartucho de batería que esté completamente cargado. La sobrecarga acortará la vida de servicio de la batería.
3. Cargue el cartucho de batería a temperatura ambiente de 10 °C - 40 °C (50 °F - 104 °F). Si un cartucho de batería está caliente, déjelo enfriar antes de cargarlo.
4. Cargue el cartucho de batería si no lo utiliza durante un periodo de tiempo prolongado (más de seis meses).

## NOMBRES DE LAS PARTES

- Fig.1: 1. Batería 2. Motor 3. Soporte de la bolsa de polvo 4. Salida 5. Guía 6. Disco dentado 7. Mango 8. Botón de bloqueo 9. Interruptor

## Instalación o extracción del cartucho de batería

**⚠PRECAUCIÓN:** Asegúrese siempre de que la herramienta está apagada y el cartucho de batería retirado antes de realizar cualquier ajuste o comprobación en la herramienta.

**⚠PRECAUCIÓN:** Apague siempre la herramienta antes de instalar o retirar el cartucho de batería.

**⚠PRECAUCIÓN:** Sujete la herramienta y el cartucho de batería firmemente cuando instale o retire el cartucho de batería. Si no sujeta la herramienta y el cartucho de batería firmemente podrán caérsele de las manos y resultar en daños a la herramienta y al cartucho de batería y heridas personales.

- Fig.2: 1. Botón 2. Indicador rojo 3. Cartucho de batería

Para retirar el cartucho de batería, deslícelo de la herramienta mientras desliza el botón de la parte frontal del cartucho.

Para instalar el cartucho de batería, alinee la lengüeta del cartucho de batería con la ranura de la carcasa y deslícelo hasta que encaje en su sitio. Insértelo a tope hasta que se bloquee en su sitio produciendo un pequeño chasquido. Si puede ver el indicador rojo en el lado superior del botón, no estará bloqueado completamente.

**⚠PRECAUCIÓN:** Instale siempre el cartucho de batería completamente hasta que no pueda verse el indicador rojo. En caso contrario, podrá caerse accidentalmente de la herramienta y ocasionarle heridas a usted o a alguien que esté cerca de usted.

**⚠PRECAUCIÓN:** No instale el cartucho de batería empleando fuerza. Si el cartucho no se desliza al interior fácilmente, será porque no está siendo insertado correctamente.

## Sistema de protección de la batería (batería de litio-ion con marca de estrella)

- Fig.3: 1. Marca de estrella

Las baterías de litio-ion con una marca de estrella cuentan con un sistema de protección. Este sistema corta automáticamente la alimentación de la herramienta para ampliar la duración de la batería. La herramienta se detendrá automáticamente durante las operaciones si la herramienta y/o la batería están en uno de los siguientes estados:

### Sobrecargada:

La herramienta se utiliza de una forma que hace que consuma una cantidad anómalamente alta de corriente. En ese caso, suelte el gatillo interruptor de la herramienta y detenga la aplicación que ha provocado la sobrecarga de la herramienta. A continuación, tire del gatillo interruptor de nuevo para reiniciarla. Si la herramienta no se pone en marcha, la batería se sobrecalienta. En ese caso, deje que la batería se enfríe antes de volver a tirar del gatillo interruptor.

### Tensión de la batería baja:















La capacidad restante de la batería es demasiado baja y la herramienta no funcionará. En ese caso, retire la batería y recárguela.

## Modo de indicar la capacidad de batería restante

### Solamente para cartuchos de batería con el indicador

- Fig.4: 1. Lámparas indicadoras 2. Botón de comprobación

Presione el botón de comprobación en el cartucho de batería para indicar la capacidad de batería restante. Las lámparas indicadoras se iluminan durante unos pocos segundos.

Lámparas indicadoras			Capacidad restante
 Iluminada	 Apagada	 Parpadeando	
			75% a 100%
			50% a 75%
			25% a 50%
			0% a 25%
			Cargue la batería.
			Puede que la batería no esté funcionando bien.

**NOTA:** Dependiendo de las condiciones de utilización y de la temperatura ambiente, la indicación podrá variar ligeramente de la capacidad real.

# PROCEDIMIENTO OPERATIVO

**⚠ADVERTENCIA:** Antes de insertar la batería en la herramienta, asegúrese de que el interruptor esté en la posición "O" y apagado.

**⚠PRECAUCIÓN:** Pulse el botón de bloqueo y asegúrese de que el botón suba cuando se suelte. Si el botón de bloqueo no sube cuando se suelta, no se podrá impedir que el disco dentado gire cuando se utilice la herramienta, lo que provocará daños a la piezas y el motor se quemará.

**⚠PRECAUCIÓN:** Deslice el interruptor hasta la posición "I" y asegúrese de que permanezca allí y no se mueva. A continuación presione la parte posterior del interruptor para garantizar que se mueva a la posición "O" automáticamente.

**⚠PRECAUCIÓN:** Asegúrese de que los pernos que retienen la cubierta del disco dentado y todos los otros pernos estén bien apretados.

- Fig.5: 1. Posición del mango (paralelo / lado izquierdo) 2. Botón de bloqueo 3. Posición del mango (paralelo / lado derecho) 4. Interruptor 5. Posición del mango (vertical / lado superior)

## Uso

- Fig.6: 1. Guía 2. Varilla corrugada

- Fig.7: 1. Varilla corrugada 2. Guía

1. Atornille el mango en el orificio roscado en la posición vertical o paralela para facilitar el uso.
2. Asegúrese de que el interruptor esté en la posición "O".

**⚠PRECAUCIÓN:** Como función de seguridad de esta herramienta, el motor no puede recibir alimentación cuando se inserta la batería con el interruptor en la posición "I". Para mayor seguridad, tenga en cuenta que la batería se debe insertar con el interruptor en la posición "O".

3. Inserte la batería en la herramienta.
4. Deslice el interruptor hasta la posición "I". El motor se enciende. A continuación, presione el extremo delantero del interruptor para bloquearlo para el funcionamiento continuo.

**⚠ADVERTENCIA:** No toque las partes en movimiento, ya que pueden provocar lesiones graves.

5. Coloque la guía en la apertura contra la varilla corrugada.

A continuación, empuje la herramienta hacia delante suavemente para iniciar el corte de la varilla corrugada.

**⚠PRECAUCIÓN:** Cuando corte, al principio y cerca del final, reduzca la velocidad del movimiento hacia delante (corte) de la herramienta. Una acción rápida de corte en esos momentos dañará los discos dentados y puede provocar lesiones por residuos que salen despedidos.

**⚠PRECAUCIÓN:** Sujete la herramienta firmemente para que no tiemble cuando la corte. Si realiza el corte con la herramienta temblando se acortará la vida útil del disco dentado y se dañarán los discos.

**⚠PRECAUCIÓN:** Coloque la herramienta de forma que esté a 90 grados respecto a la varilla corrugada que desea cortar. Si la herramienta no está a 90 grados respecto a la varilla corrugada, puede provocar vibraciones y sobrecarga de la herramienta.

**⚠PRECAUCIÓN:** No inicie el corte inmediatamente después de encender el motor. Permita que el disco dentado alcance la velocidad máxima antes de iniciar el corte.

**⚠PRECAUCIÓN:** No retire la batería cuando el motor esté encendido. Si lo hace, puede dañar los componentes electrónicos del motor.

6. Tras finalizar el corte, presione la parte posterior del interruptor, lo que hará que el interruptor se mueva a la posición "O" y el motor se apague.

**⚠PRECAUCIÓN:** Esta herramienta se ha diseñado para cortar varillas corrugadas. Póngase en contacto con el fabricante o su distribuidor local si desea cortar otros materiales. El corte de otros materiales dañará los discos dentados.

## Precaución al cortar

1. Asegúrese de que el disco dentado esté alejado del material que sea desea cortar antes de encender la herramienta.
2. Reduzca la velocidad del movimiento hacia delante (corte) de la herramienta cuando se aproxime al final del corte. Esto es especialmente importante cuando la pieza que se desea cortar tiene una longitud inferior a 50 mm. La pieza recortada puede golpear el disco dentado, dañarlo y provocar lesiones graves.
3. Si el disco dentado está romo o astillado, sustitúyalo. Si continúa con el uso en este estado se sobrecargará la herramienta.
4. Si el material se mueve o vibra mientras se corta, detenga las operaciones y asegure correctamente el material.
5. No sujete con la mano el material que se debe cortar. Si lo hace se pueden producir lesiones personales.
6. No corte varillas corrugadas de un tamaño o una dureza que exceda la capacidad de corte de la herramienta.



## Sustituya el disco dentado cuando se produzca cualquiera de las siguientes situaciones

1. La lámpara de advertencia (roja) parpadea frecuentemente aunque la batería está totalmente cargada.
2. Los discos dentados están astillados o gastados.
3. La velocidad de corte es muy baja.
4. La superficie de la pieza de corte pierde su color a causa del calor.

**NOTA:** Los discos dentados no se pueden afilar.

## Cómo montar la bolsa de polvo

► Fig.8: 1. Bolsa de polvo

1. Coloque el extremo abierto de la bolsa de polvo sobre el soporte de la bolsa de polvo y fíjelo en su lugar con los cordones.
2. Dé un tirón a la bolsa para asegurarse de que se haya asegurado correctamente.

**⚠PRECAUCIÓN:** La bolsa de polvo está fabricada en material no inflamable pero los residuos calientes, tales como los producidos al cortar con un disco dentado gastado, pueden derretir el material. Tenga en cuenta esta posibilidad cuando use la bolsa de polvo.

## Función de indicador de la batería

► Fig.9: 1. Indicador de la batería

Cuando encienda la herramienta, el indicador de la batería mostrará la capacidad restante de la batería. (consulte la tabla 1)

Tabla 1

Estado del indicador de la batería	Capacidad restante de la batería
■:Encendido □:Apagado ▣:Parpadeando	
	50%-100%
	20%-50%
	0%-20%
	Cargue la batería

## Función de cambio automático de velocidad

► Fig.10: 1. Indicador de modo

La herramienta tiene un "modo de alta velocidad" y un "modo de alto par". Seleccionará el modo de funcionamiento automáticamente, en función de la carga de trabajo. Cuando el indicador de modo se encienda durante las operaciones, la herramienta estará en modo de alto par. (consulte la tabla 2)

Tabla 2

Estado del indicador de modo	Modo de uso
	Modo de alta velocidad
	Modo de alto par

## Función de protección de la herramienta / batería

La herramienta se detendrá automáticamente durante las operaciones si la herramienta o la batería está en uno de los siguientes estados:

- La herramienta está sobrecargada
- La herramienta se sobrecalienta
- La capacidad de la batería no es suficiente

Si la herramienta se utiliza de forma repetida con estas condiciones, el sistema de protección bloqueará la herramienta.

## Protección contra sobrecarga

Si la herramienta se sobrecarga durante el corte, se detendrá automáticamente. En ese caso, apague la herramienta, elimine la causa de la sobrecarga y, a continuación, reinicie la herramienta.

## Bloqueo de protección

Cuando el sistema de protección funcione de forma repetida, la herramienta se bloqueará y el indicador de la batería mostrará el estado como en la tabla 3.

Tabla 3





Indicador de la batería	■:Encendido □:Apagado ▣:Parpadeando
	El bloqueo de protección está funcionando



## Protección contra sobrecalentamiento para la herramienta

Cuando la herramienta se sobrecaliente, se detendrá automáticamente y el indicador de la batería mostrará el estado como en la tabla 4. En ese caso, deje que la herramienta se enfríe antes de volver a encenderla.

Tabla 4

Indicador de la batería	Encendido  Apagado  Parpadeando 
	La herramienta se ha sobrecalentado

## Protección contra descarga excesiva

Cuando la capacidad de batería no es suficiente, la herramienta se detiene automáticamente. En este caso, retire la batería de la herramienta y cargue la batería.

## PROCEDIMIENTO DE SUSTITUCIÓN DE DISCOS DENTADOS

**ADVERTENCIA:** Apague la herramienta y retire el cartucho de la batería antes de sustituir el disco, para evitar el accionamiento accidental que puede provocar graves lesiones personales.

- **Fig.11:** 1. Cubierta del disco dentado 2. Perno 3. Arandela 4. Guía del disco dentado 5. Disco dentado 6. Pasador 7. Orificio 8. Perno de sujeción de la cubierta del disco dentado

## Cómo extraer el disco dentado

### Extracción del disco dentado

- **Fig.12:** 1. Pulsar (botón de bloqueo)

1. Retire los pernos de sujeción de la cubierta del disco dentado (4 piezas) con una llave hexagonal.
2. Retire la cubierta del disco dentado.
3. Inserte una llave hexagonal en el perno que sujeta la guía del disco dentado.
4. Pulse el botón de bloqueo y utilice la llave hexagonal como mango para girar el disco dentado hasta que el botón de bloqueo le impida girar más.

**PRECAUCIÓN:** Asegúrese de que el botón de bloqueo se haya pulsado completamente. En caso contrario, la llave hexagonal puede girar y provocar lesiones personales.

5. Con el disco dentado bloqueado, gire la llave hexagonal en el sentido contrario a las agujas del reloj para aflojar y retirar el perno y la arandela.

6. Retire la guía del disco dentado y el disco dentado.

## Cómo volver a colocar el disco dentado

**PRECAUCIÓN:** Utilice solo discos dentados proporcionados por Makita. Si reutiliza un disco dentado, asegúrese de que no esté gastado, astillado o dañado.

**PRECAUCIÓN:** Utilice solamente un disco dentado con tres agujeros que se ajusten a los pasadores del eje de salida de la herramienta. No se pueden utilizar otros tipos de discos.

**PRECAUCIÓN:** Instale un disco dentado en la dirección correcta. Si son incorrectos, los tres pasadores no encajan correctamente en el orificio.

**PRECAUCIÓN:** Limpie y retire todos los residuos y la suciedad del disco dentado y las piezas. Los residuos y la suciedad pueden desequilibrar el disco dentado y hacer que se tambalee durante el corte.

### Colocación del disco dentado

- **Fig.13:** 1. Pulsar (botón de bloqueo)

1. Coloque el disco dentado sobre el eje de salida. Asegúrese de que los tres pasadores del eje de salida encajen en los orificios del disco dentado.
2. Vuelva a colocar la guía del disco dentado.
3. Vuelva a colocar el perno y la arandela.
4. Pulse el botón de bloqueo completamente para evitar que el disco dentado gire y apriete el perno con la llave hexagonal.

**PRECAUCIÓN:** Asegúrese de que el botón de bloqueo se haya pulsado completamente. En caso contrario, la llave hexagonal puede girar y provocar lesiones personales.

5. Vuelva a colocar la cubierta del disco dentado.
6. Apriete los pernos de sujeción de la cubierta del disco dentado (4 piezas) con una llave hexagonal.

# MANTENIMIENTO

**⚠ PRECAUCIÓN:** Asegúrese siempre de que la herramienta esté apagada y que la batería se haya extraído antes de intentar realizar la inspección o el mantenimiento.

**AVISO:** No utilice nunca gasolina, bencina, disolvente, alcohol o similares. Podría producir descoloración, deformación o grietas.

► **Fig.14: 1.** Cubierta antipolvo

Retire la cubierta antipolvo del orificio del aire y límpiela para una correcta circulación del aire.

**⚠ PRECAUCIÓN:** Limpie la cubierta antipolvo cuando se obstruya. Si se continúa con el uso con una cubierta antipolvo obstruida se puede dañar la herramienta.

## PORTUGUÊS (Instruções originais)

Antes de instalar e utilizar esta máquina, leia, certifique-se de que compreende e respeite todas as instruções e procedimentos de utilização. Guarde este Manual de Instruções junto da máquina.

**Leia, certifique-se de que compreende e respeite todas as instruções de segurança e procedimentos de utilização. Se não compreender as instruções, ou se as condições existentes não forem as adequadas a um funcionamento correto, NÃO UTILIZE A MÁQUINA. Consulte o supervisor ou outra pessoa responsável.**

## ESPECIFICAÇÕES

Modelo:	DSC251
Tensão	D.C. 18 V
Peso	4,0 kg (8,82 lbs)
Dimensões (C x L x A)	471 mm x 137 mm x 139 mm/18-17/32" x 5-25/64" x 5-15/32" (excluindo uma pega)
Capacidade de corte de um vergalhão (620 N/mm <sup>2</sup> /90.000 psi)	φ10 a φ25 mm (SD490) 3/8" a 1" (Grau 60)
Velocidade sem carga	2200 min <sup>-1</sup>
Diâmetro exterior da lâmina	110 mm/4,3"
Bateria	BL1830B/BL1840B/BL1850B/BL1860B
Carregador	DC18RC / DC18RD / DC18RE / DC18SE / DC18SF / DC18SD

- As especificações e o design podem ser sujeitos a alterações sem aviso prévio.
- As especificações e a bateria podem variar de país para país.
- O peso pode diferir dependendo do(s) acessório(s), incluindo a bateria. A combinação mais leve e a mais pesada, de acordo com o Procedimento da EPTA 01/2014, são indicadas na tabela.

### AVISO



Leia e certifique-se de que compreende este manual de instruções antes de utilizar esta máquina. O não cumprimento das instruções de utilização pode resultar em morte ou ferimentos graves.

### ETIQUETAS DE AVISO SOBRE SEGURANÇA



Perigo de projeção de fragmentos e ruído elevado. Utilizar protetores auriculares e óculos de proteção.



Lâmina em movimento. Manter as mãos afastadas enquanto a máquina estiver em funcionamento. Desligar antes de proceder à manutenção ou reparação.

## Símbolos

Em seguida, apresentam-se os símbolos utilizados para o equipamento. Certifique-se de que compreende o significado respetivo antes de utilizar.



Apenas para países da UE  
Não elimine equipamento elétrico ou baterias juntamente com o lixo doméstico!  
Em conformidade com as Diretivas Europeias sobre resíduos de equipamento elétrico e eletrónico, pilhas, baterias e acumuladores e resíduos de pilhas, baterias e acumuladores e a sua implementação de acordo com as leis nacionais, o equipamento elétrico, pilhas e baterias que tenham chegado ao fim da sua vida útil têm de ser recolhidos separadamente e enviados para uma entidade de reciclagem ambientalmente compatível.

# GUARDE ESTAS INSTRUÇÕES

Significado das indicações “precaução” e “aviso”

**PRECAUÇÃO:** Indica uma situação potencialmente perigosa que, se não evitada, pode resultar em ferimentos leves ou moderados. Também pode ser utilizado para avisar contra a prática insegura de ações que poderão resultar em ferimentos pessoais.

**Aviso:** Indica uma situação potencialmente perigosa que, se não evitada, resultará em morte ou ferimentos graves.

**\*\*\* A Makita não se responsabiliza por danos acidentais ou ferimentos pessoais resultantes do não cumprimento dos avisos e das instruções de segurança apresentados neste manual de instruções.**

## Utilização a que se destina

A ferramenta foi concebida para cortar vergalhões.

## Ruído

A característica do nível de ruído A determinado de acordo com a EN60745:

Nível de pressão acústica ( $L_{pA}$ ): 78 dB (A)

Variabilidade (K): 3 dB (A)

**AVISO:** Utilize protetores auriculares.

## Vibração

Valor total da vibração (soma vetorial tri-axial) determinado de acordo com a EN60745:

Modo de trabalho: aperto com impacto de parafusos de capacidade máxima da ferramenta

Emissão de vibração ( $a_{hv}$ ): 2,5 m/s<sup>2</sup>

Variabilidade (K): 1,5 m/s<sup>2</sup>

**NOTA:** O valor da emissão de vibração indicado foi medido de acordo com o método de teste padrão e pode ser utilizado para comparar duas ferramentas.

**NOTA:** O valor da emissão de vibração indicado pode também ser utilizado na avaliação preliminar da exposição.

**AVISO:** A emissão de vibração durante a utilização real da ferramenta elétrica pode diferir do valor de emissão indicado, dependendo das formas como a ferramenta é utilizada.

**AVISO:** Certifique-se de identificar as medidas de segurança para proteção do operador que sejam baseadas em uma estimativa de exposição em condições reais de utilização (considerando todas as partes do ciclo de operação, tal como quando a ferramenta está desligada e quando está a funcionar em marcha lenta além do tempo de acionamento).

## Declaração de conformidade CE

### Só para países Europeus

A Declaração de conformidade CE está incluída como Anexo A deste manual de instruções.

# INSTRUÇÕES DE SEGURANÇA IMPORTANTES

- As “instruções de segurança importantes” descritas em seguida devem sempre ser cumpridas para reduzir o risco de um incêndio, de um choque elétrico e de ferimentos pessoais.
- Antes de utilizar a máquina, leia e respeite cuidadosamente estas instruções.
- Este manual deve ser guardado para referência futura.

## AVISO

- Antes de utilizar, leia atentamente este Manual de Instruções.**
- Utilize apenas o carregador e a bateria especificados neste Manual de Instruções.**
  - Qualquer combinação, exceto a especificada neste manual, pode provocar ferimentos ou danos devido a uma explosão.
- Carregue da forma adequada.**
  - Utilize este carregador apenas com a fonte de alimentação CA especificada. Não utilize transformadores de reforço “booster” ou gerador de veículos, nem utilize o carregador para fornecer corrente alterna. Uma utilização incorreta pode provocar sobreaquecimento e um incêndio.
  - Não carregue a bateria a uma temperatura inferior a 10°C (50°F) ou superior a 40°C (104°F), pois isso pode provocar uma explosão ou um incêndio.
- Não coloque os pinos da bateria em curto-circuito. Evite guardar a bateria num recipiente juntamente com outros objetos metálicos, tais como pregos, moedas, etc. Isso pode provocar sobreaquecimento, incêndio e explosão devido a curto-circuito.**
- Proteja-se contra um choque elétrico.**
  - Não toque na ficha da alimentação com as mãos molhadas ou húmidas, pois isso pode resultar num choque elétrico.
- Tenha em conta o ambiente da área de trabalho.**
  - Não exponha o carregador e a bateria à chuva nem os utilize num local molhado ou sujeito a humidade, pois isso pode provocar sobreaquecimento ou choque elétrico.
  - Mantenha a área de trabalho bem iluminada. Trabalhar num local pouco iluminado pode provocar um acidente.
  - Não utilize ou carregue a bateria num local sujeito a líquidos ou gases inflamáveis, pois isso pode provocar uma explosão ou um incêndio.
- Use óculos e vestuário de proteção**
  - Use sempre óculos de proteção, uma máscara contra a poeira, calçado de segurança antiderrapantes, um capacete e qualquer outro vestuário de proteção obrigatório ou necessário enquanto estiver a utilizar este equipamento. Se não o fizer, podem ocorrer ferimentos.

8. **Evite pôr a ferramenta a funcionar acidentalmente.**
  - Certifique-se de que o gatilho se encontra na posição de desligado antes de ligar a ferramenta à fonte de alimentação e/ou à bateria ou de pegar ou transportar a ferramenta. Transportar ferramentas elétricas com o dedo no gatilho aumenta o risco de acidentes.
9. **Prenda as peças de trabalho.**
  - Utilize grampos ou prensas para prender as peças de trabalho. Desta forma, as mãos ficam livres para segurar, controlar e utilizar a ferramenta da forma adequada. Não segurar as peças de trabalho da forma adequada pode resultar em ferimentos.
10. **Desligue a fonte de alimentação da ferramenta, retirando a bateria e engrenando o travão do gatilho, sempre que ocorrer uma das situações indicadas em seguida.**
  - A ferramenta não está a ser utilizada ou está em manutenção ou reparação.
  - Está a ser substituída uma peça, tal como uma lâmina.
  - Existe um perigo reconhecido.

Se não o fizer, podem ocorrer operações acidentais e danos ou ferimentos.
11. **Utilize apenas os acessórios ou peças especificados.**
  - Utilize apenas os acessórios ou peças descritos neste Manual de Instruções e no catálogo da Makita. A utilização de outros acessórios ou peças pode resultar num acidente ou ferimentos.
12. **Não exponha a bateria a fogo, pois esta pode explodir ou gerar substâncias tóxicas.**
13. **Em condições abusivas, o líquido pode ser ejetado da bateria; evite o contacto com o mesmo.**
  - Se ocorrer um contacto acidental, lave com água limpa.
  - Se o líquido entrar em contacto com os olhos, lave-os com água limpa e procure imediatamente assistência médica porque pode perder a visão.
14. **Se o tempo de funcionamento diminuir de forma significativa, pare o funcionamento imediatamente. Existe um risco de sobreaquecimento que pode resultar em queimaduras e mesmo numa explosão.**

## **PRECAUÇÃO**

1. **Segurança da área de trabalho**
    - Mantenha a área de trabalho limpa e bem iluminada. Áreas de trabalho desorganizadas ou escuras aumentam o risco de acidentes.
  2. **Mantenha crianças e circunstantes afastados enquanto utiliza uma ferramenta elétrica. As distrações podem fazer com que perca controlo da ferramenta.**
  3. **Guarde ferramentas elétricas da forma correta.**
    - Guarde as ferramentas elétricas fora do alcance das crianças e não permita que sejam utilizadas por pessoas não familiarizadas com as mesmas ou com estas instruções. As ferramentas elétricas são perigosas quando manuseadas por utilizadores sem experiência.
  4. **Não force ferramentas elétricas.**
    - Utilize a ferramenta à velocidade adequada e para a qual foi concebida. Cortar a uma velocidade demasiado rápida pode resultar em danos na ferramenta ou ferimentos pessoais.
    - Não utilize a ferramenta de uma forma que possa provocar o bloqueio do motor. Pode resultar em fumo ou fogo.
  5. **Utilize a ferramenta elétrica para a aplicação correta.**
    - Utilize a ferramenta elétrica, os acessórios e as lâminas de acordo com estas instruções, tendo em conta as condições de trabalho e o trabalho a ser realizado. Não a utilize para operações de ferramentas de maiores dimensões. A utilização da ferramenta elétrica para aplicações diferentes das previstas pode resultar em ferimentos pessoais.
  6. **Use vestuário adequado.**
    - Não use vestuário solto ou joias. Mantenha o cabelo, vestuário e luvas afastados das peças em movimento. Vestuário solto, joias ou cabelo comprido podem ficar presos nas peças em movimento.
    - Use luvas de borracha e calçado de segurança antiderrapante quando utilizar uma ferramenta elétrica no exterior. Luvas ou calçado escorregadios podem resultar em ferimentos pessoais.
  7. **Não force o cabo do carregador.**
    - Nunca utilize o cabo para transportar, puxar ou desligar a ferramenta elétrica da tomada.
    - Mantenha o cabo afastado do calor, óleo, extremidades afiadas ou peças em movimentos.
    - Certifique-se de que o cabo se encontra num local que ninguém pise ou em que tropece, ou onde fique sujeito a danos ou tensão. Os cabos danificados ou emaranhados aumentam o risco de choque elétrico ou incêndio.
  8. **Não se estique demasiado.**
    - Mantenha sempre os pés bem apoiados e o equilíbrio. Desta forma, terá um melhor controlo da ferramenta elétrica em situações inesperadas.
  9. **Faça a manutenção das ferramentas elétricas.**
    - Mantenha as ferramentas de corte afiadas e limpas. Ferramentas de corte com uma boa manutenção e com extremidades de corte afiadas têm menos probabilidades de encravar e são mais fáceis de controlar. Lâminas danificadas podem provocar ferimentos pessoais.
    - Mantenha as pegas secas, limpas e sem óleo e massa lubrificante. Pegas escorregadias podem provocar ferimentos pessoais.
    - Verifique regularmente o cabo de alimentação do carregador. Um cabo danificado aumenta o risco de choque elétrico ou curto-circuito, resultando em incêndio.
  10. **Retire qualquer chave de ajuste ou chave de porcas antes de ligar a ferramenta elétrica.**
- Não guarde a ferramenta e a bateria num local onde a temperatura possa alcançar ou exceder os 50°C (122°F), tal como uma caixa metálica ou no carro durante o verão.
- A vida útil da bateria poderá diminuir ou isso pode resultar em fumo e fogo.

- Uma chave de porcas ou outra chave presa a uma peça rotativa da ferramenta elétrica pode provocar ferimentos pessoais.
11. **Quando efetuar o carregamento no exterior, utilize um cabo flexível ou um cabo de extensão flexível.**
    - Utilize apenas os acessórios ou peças descritos neste Manual de Instruções e no catálogo da Makita. A utilização de outros acessórios ou peças pode resultar num acidente ou ferimentos.
  12. **Quando estiver a utilizar uma ferramenta elétrica, esteja atento, observe o que está a fazer e utilize o senso comum.**
    - Não utilize uma ferramenta elétrica se estiver cansado ou sob a influência de estupeficientes, álcool ou medicamentos. Uma falta de atenção momentânea durante a utilização de ferramentas elétricas pode provocar ferimentos pessoais graves.
  13. **Verifique se existem peças danificadas antes de utilizar.**
    - Verifique se tampas de segurança e outras peças que possam afetar o funcionamento da ferramenta estão partidas ou danificadas. Se estiverem danificadas, substitua ou repare as peças antes de as utilizar.
    - Verifique se há peças móveis desalinhadas ou encravadas, peças partidas e qualquer outra condição que possa afetar o funcionamento da ferramenta elétrica. Se estiver danificada, mande reparar a ferramenta elétrica antes de a utilizar. Muitos acidentes são provocados por falta de manutenção das ferramentas elétricas.
    - Não utilize um cabo de extensão danificado. Se estiver danificado, substitua o cabo antes de utilizar a ferramenta elétrica. Utilizar um cabo de extensão danificado aumenta o risco de choque elétrico ou curto-circuito, resultando em incêndio.
    - Não utilize o carregador se o cabo ou a ficha de alimentação estiverem danificados ou se o carregador tiver caído ou tiver sofrido qualquer tipo de dano. Um carregador danificado aumenta o risco de choque elétrico ou curto-circuito, resultando em incêndio.
    - Não utilize uma ferramenta elétrica se o gatilho não ligar e desligar a ferramenta. Qualquer ferramenta elétrica que não possa ser controlada com o interruptor é perigosa e tem de ser reparada.
    - Siga as instruções para lubrificar e substituir acessórios.
    - Desligue a bateria da ferramenta elétrica antes de realizar quaisquer ajustes ou substituir os acessórios. Estas medidas preventivas de segurança reduzem o risco de pôr a ferramenta a funcionar acidentalmente.
  14. **Se a sua ferramenta elétrica necessitar de assistência, recorra a um técnico qualificado que utilize apenas peças de substituição idênticas. Isso garante-lhe que será mantida a segurança da sua ferramenta elétrica.**
    - Não desmonte ou modifique a bateria e o carregador.
    - Esta ferramenta elétrica foi concebida em conformidade com normas de segurança. Não modifique uma ferramenta elétrica.
- Recorra a um técnico qualificado se a ferramenta elétrica sobreaquecer ou manifestar outro funcionamento estranho.
  - Não permita que a ferramenta seja reparada por pessoas não qualificadas, pois isso representa um risco para a segurança da ferramenta e pode resultar num acidente e ferimentos pessoais.
15. **Não opere as ferramentas elétricas em atmosferas explosivas, como na presença de líquidos, gases ou poeiras inflamáveis.** As ferramentas elétricas criam faíscas que podem inflamar as poeiras ou fumos.
- ### Segurança elétrica
1. **As fichas da ferramenta elétrica têm de corresponder à tomada. Nunca modifique a ficha de forma alguma. Não utilize nenhuma ficha adaptadora com ferramentas elétricas ligadas à terra (massa).** As fichas não modificadas e as tomadas correspondentes reduzirão o risco de choque elétrico.
  2. **Evite o contacto do corpo com superfícies ligadas à terra ou à massa, tais como tubagens, radiadores, coberturas e arrefecedores.** Há um risco aumentado de choque elétrico se o seu corpo estiver ligado à terra ou à massa.
  3. **Não exponha as ferramentas elétricas à chuva ou a condições de humidade.** Se entrar água numa ferramenta elétrica aumenta o risco de choque elétrico.
  4. **Não force o cabo. Nunca utilize o cabo para transportar, puxar ou desligar a ferramenta elétrica da tomada.**  
Mantenha o cabo afastado do calor, óleo, extremidades aguçadas ou peças em movimento. Os cabos danificados ou emaranhados aumentam o risco de choque elétrico.
  5. **Quando utilizar uma ferramenta elétrica no exterior, utilize um cabo de extensão adequado para utilização no exterior.** A utilização de um cabo adequado para utilização no exterior reduz o risco de choque elétrico.
  6. **Se for inevitável utilizar uma ferramenta elétrica num local húmido, utilize uma alimentação protegida por um dispositivo de corrente residual (RCD).** A utilização de um RCD reduz o risco de choque elétrico.
- ### Segurança pessoal
1. **Utilize equipamento de proteção pessoal. Use sempre óculos de proteção.** Os equipamentos de proteção, como uma máscara contra a poeira, calçado de segurança antiderrapante, capacete ou proteção auricular utilizados para as condições adequadas, reduzirão os ferimentos pessoais.
  2. **Se forem fornecidos dispositivos para a ligação da instalação de extração e recolha de poeiras, certifique-se de que estão corretamente ligados e que são utilizados adequadamente.** A utilização de recolha de poeiras pode reduzir os perigos relacionados com as poeiras.

3. Use sempre óculos de proteção para proteger os seus olhos contra lesões quando utilizar ferramentas elétricas. Os óculos de proteção devem cumprir os requisitos da ANSI Z87.1 nos EUA, EN 166 na Europa ou AS/NZS 1336 na Austrália/Nova Zelândia. Na Austrália/Nova Zelândia, é legalmente obrigatório o uso de um protetor facial para proteger o seu rosto também.

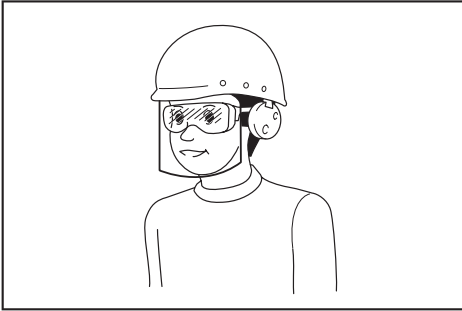

Cabe ao empregador a responsabilidade de impor o uso de equipamentos de proteção e segurança apropriados por parte dos operadores de ferramentas e por parte de outras pessoas na área de trabalho imediata.

#### Utilização e cuidados a ter com a ferramenta elétrica

1. **Não force a ferramenta elétrica. Utilize a ferramenta elétrica correta para a aplicação.** A ferramenta elétrica correta fará o serviço melhor e de forma mais segura à velocidade para a qual foi concebida.
2. **Não utilize a ferramenta elétrica se o interruptor não ligar e desligar a ferramenta.** Qualquer ferramenta elétrica que não possa ser controlada com o interruptor é perigosa e tem de ser reparada.
3. **Desligue a ficha da fonte de alimentação e/ou a bateria da ferramenta elétrica antes de realizar quaisquer ajustes, mudar os acessórios ou guardar as ferramentas elétricas.** Estas medidas preventivas de segurança reduzem o risco de pôr a ferramenta a funcionar acidentalmente.
4. **Utilize a ferramenta elétrica, os acessórios e as brocas da ferramenta, etc. de acordo com estas instruções, tendo em conta as condições de trabalho e o trabalho a ser realizado.** A utilização da ferramenta elétrica para operações diferentes das pretendidas pode resultar em situações perigosas.

#### Utilização e cuidados com a ferramenta a bateria

1. **Recarregue apenas com o carregador especificado pelo fabricante.** Um carregador adequado para um tipo de bateria pode criar um risco de incêndio quando utilizado com outra bateria.
2. **Utilize as ferramentas elétricas apenas com as baterias especificamente designadas.** A utilização de uma bateria diferente pode criar um risco de ferimentos e de incêndio.

3. **Quando a bateria não está a ser utilizada, mantenha-a afastada de outros objetos metálicos, como cliques, moedas, chaves, pregos, parafusos ou outros objetos metálicos pequenos que possam fazer a ligação entre os dois terminais.** Colocar os terminais da bateria em curto-circuito com o outro pode provocar queimaduras ou um incêndio.
4. **Em condições abusivas, o líquido pode ser ejetado da bateria; evite o contacto com o mesmo. Se ocorrer um contacto accidental, lave com água. Se o líquido entrar em contacto com os olhos, procure também assistência médica.** O líquido ejetado da bateria pode provocar irritações ou queimaduras.

### ⚠ PRECAUÇÃO

1. **Segure firmemente a ferramenta durante a utilização.**
  - Se não segurar a ferramenta firmemente, pode ferir-se.
2. **Mantenha as mãos e a cara afastadas das peças em movimento.**
  - Estas podem provocar ferimentos.
3. **Liberte imediatamente o gatilho para parar o funcionamento se a ferramenta estiver com problemas ou emitir um som estranho durante a utilização.**

**Mande-a inspecionar e reparar num centro de assistência autorizado.**

  - Se não o fizer, podem ocorrer danos ou ferimentos.
4. **Se deixar cair ou bater com a ferramenta, verifique cuidadosamente se o corpo ficou danificado, com rachaduras ou deformado.**
  - Esses danos podem provocar ferimentos.
5. **Não coloque a bateria em curto-circuito. Um curto-circuito pode ocasionar um enorme fluxo de corrente, sobreaquecimento, possíveis queimaduras e mesmo estragar-se.**
  - Não toque nos terminais com materiais condutores.
  - Evite guardar a bateria num recipiente juntamente com outros objetos metálicos, tais como pregos, moedas, etc.
  - Não exponha a bateria à água ou chuva.
  - Não corte o cabo.
6. **Não utilize a ferramenta ou carregue a bateria em atmosferas explosivas, como na presença de laca, tinta, benzina, diluente, gasolina, gases ou cola.** Isso pode provocar uma explosão ou um incêndio.
7. **Não carregue a bateria em cima de papel, cartão, tecido, almofadas, tapetes, alcatifa, vinil ou junto a poeira.** Isso pode provocar um incêndio.
8. **Não exponha o carregador à água ou a objetos metálicos que podem colocar os terminais de carregamento em curto-circuito.**
9. **Não utilize o carregador para qualquer outro fim que não seja carregar a bateria.**
10. **Certifique-se de que as lâminas de serra com pontas não apresentam fendas ou rachaduras antes de utilizar a ferramenta.**



11. Não utilize água ou óleo para corte quando estiver a cortar.
12. Utilize apenas uma serra com pontas genuína da Makita.
13. Não deixe a ferramenta no chão com o gatilho travado. A ferramenta irá funcionar continuamente e pode provocar ferimentos pessoais.
14. Não utilize a ferramenta próximo de artigos inflamáveis e frágeis ou de pessoas não necessárias para a operação. Durante o corte, serão projetados da ferramenta fragmentos quentes e faíscas que podem provocar danos nas proximidades, incêndio ou ferimentos pessoais.
15. Não corte cimento. Se o fizer, danifica a ferramenta e pode resultar em ferimentos pessoais.
16. Verifique se existem pessoas no solo durante uma operação realizada num local elevado. Qualquer material ou ferramenta que caia pode provocar um acidente.
17. Se, durante o carregamento, ocorrer uma formação estranha de calor, pare o carregamento imediatamente desligando a bateria. Continuar a carregar a bateria, pode provocar fumo, um incêndio ou uma explosão.
18. Evite que as aberturas de ventilação do motor fiquem tapadas ou obstruídas.  
Se isso acontecer, o motor pode sobreaquecer.
19. Quando estiver a utilizar um cabo de extensão com o carregador, recomenda-se que utilize um cabo com o diâmetro indicado em seguida e o mais curto possível. Para efetuar carregamentos no exterior, utilize um cabo classificado para utilizações no exterior.

Relação entre a espessura e o comprimento máximo do cabo útil

Dimensões do cabo (Diâmetro nominal do condutor)	Extensão máxima de cabo
0,75 mm <sup>2</sup>	20 m
1,25 mm <sup>2</sup>	30 m

## AVISO PARA UTILIZAÇÃO DE SERRAS COM PONTAS

### Segurança da área de trabalho

1. Certifique-se de que o saco para pó está instalado da forma correta. Se o saco para pó não estiver instalado e as lâminas de serra com pontas ficarem danificadas, serão projetados bocados das lâminas que podem provocar ferimentos pessoais graves.
  2. Mantenha circunstantes afastados das operações. Mesmo com o saco para pó instalado, as lâminas danificadas ou os fragmentos quentes poderão ser projetados para fora do saco, resultando em ferimentos pessoais graves.
3. Quando estiver a cortar com as lâminas de serra com pontas, poderão produzir-se faíscas. Não utilize a ferramenta se existir o risco de incêndio ou explosão.
  4. Cortar com as lâminas de serra com pontas é ruidoso. Tenha em conta o ambiente da área de trabalho.

### Vestuário e equipamento de proteção

5. Utilize equipamento de proteção; óculos de proteção, calçado de segurança, máscara contra a poeira e capacete. Mesmo com o saco para pó instalado, as lâminas danificadas ou os fragmentos quentes poderão ser projetados para fora da proteção, resultando em ferimentos pessoais.
6. Use vestuário adequado. Não use uma gravata, vestuário solto ou luvas de malha. Mantenha o cabelo afastado das lâminas em rotação utilizando uma proteção para cabelo ou um boné.

### Antes de utilizar

7. Certifique-se de que as lâminas de serra com pontas não estão deformadas, que não apresentem fendas nem rachaduras e que não estão desgastadas. Não utilize uma serra com pontas se detetar algum dano ou desgaste. Cortar nestas condições pode provocar danos adicionais nas lâminas e ferimentos pessoais graves.
8. Não utilize a serra com pontas para qualquer outra aplicação que não a indicada nas especificações da ferramenta. Utilizar a serra com pontas para outras aplicações pode provocar um desgaste excessivo, o desencaixe das lâminas, um corte de baixo desempenho e a formação estranha de calor, resultando em danos para as lâminas e ferimentos pessoais graves.

### Substituição da serra com pontas

9. Quando pretender substituir a serra com pontas, certifique-se de que a bateria foi retirada da ferramenta para evitar uma operação acidental e ferimentos pessoais.
10. Antes de utilizar, certifique-se de que não se encontram pessoas nas proximidades e, durante a utilização, verifique se ocorrem sons ou vibrações estranhas. Utilizar quando ocorrem sons ou vibrações estranhas pode danificar as lâminas, resultando em ferimentos pessoais graves.

### Durante a utilização

11. Não utilize a serra com pontas para qualquer outro fim que não seja cortar. Não sujeite as lâminas a danos ou tensão. Se o fizer, as lâminas podem partir, resultando em ferimentos pessoais graves.
12. Segure firmemente o material, num torno ou semelhante, para que não se mova durante o corte. Se o material se mover, a operação torna-se insegura e não pode ser controlada, resultando em danos nas lâminas e na possibilidade de ferimentos pessoais graves.
13. Inicie a operação de corte apenas depois de a serra com pontas alcançar a velocidade máxima. Se encostar a serra com pontas no material antes de ligar o motor, as lâminas entrarão em sobrecarga e ficarão danificadas, resultando na possibilidade de ferimentos pessoais graves.

14. Não corte aos ziguezagues, curvas, diagonais nem utilize a parte lateral da lâmina para aplicar força ou para qualquer outro fim.
15. Se, durante o corte, se aperceber de um som ou vibração estranhos, ou se as peças de corte ficarem desgastadas, pare o funcionamento. Continuar a utilizar nestas condições irá danificar as lâminas de serra com pontas e aumentar a possibilidade de serem projetadas lascas, provocando ferimentos pessoais graves.
16. Utilizar de forma contínua sobreaquece as lâminas de serra com pontas e diminui os desempenhos de corte.

#### Manutenção

17. Se existir alguma deformação, rachadura ou dano na serra com pontas, pare o funcionamento. Continuar a utilizar nestas condições irá danificar ainda mais a serra com pontas que poderá partir. Os fragmentos projetados poderão provocar ferimentos pessoais graves.
18. Guarde e utilize apenas as serras com pontas que se encontrem em bom estado e as lâminas que estejam afiadas e limpas.

**⚠️ AVISO:** Utilize sempre equipamento de proteção; óculos de proteção, calçado de segurança, máscara contra a poeira e capacete.

**⚠️ AVISO:** Utilize apenas uma serra com pontas fornecida pela Makita. Utilizar peças que não sejam da Makita pode danificar a ferramenta e pode resultar num acidente ou ferimentos graves.

### Instruções de segurança importantes para a bateria

1. Antes de utilizar a bateria, leia todas as instruções e etiquetas de precaução no (1) carregador de bateria (2) bateria e (3) produto que utiliza a bateria.
2. Não abra a bateria.
3. Se o tempo de funcionamento se tornar excessivamente curto, pare o funcionamento imediatamente. Pode resultar em sobreaquecimento, possíveis queimaduras e mesmo explosão.
4. Se entrar eletrólito nos seus olhos, lave-os com água e consulte imediatamente um médico. Pode resultar em perda de visão.
5. Não coloque a bateria em curto-circuito:
  - (1) Não toque nos terminais com qualquer material condutor.
  - (2) Evite guardar a bateria juntamente com outros objetos metálicos tais como pregos, moedas, etc.
  - (3) Não exponha a bateria à água ou chuva. Um curto-circuito pode ocasionar um enorme fluxo de corrente, sobreaquecimento, possíveis queimaduras e mesmo estragar-se.
6. Não guarde a ferramenta e a bateria em locais onde a temperatura pode atingir ou exceder 50°C (122°F).

7. Não queime a bateria mesmo que esteja estragada ou completamente gasta. A bateria pode explodir no fogo.
8. Tenha cuidado para não deixar cair ou dar pancadas na bateria.
9. Não utilize uma bateria danificada.
10. As baterias de íões de lítio contidas na ferramenta são sujeitas aos requisitos da DGL (Dangerous Goods Legislation - Legislação de bens perigosos).  
Para o transporte comercial, por exemplo, por terceiros ou agentes de expedição, têm de ser observados os requisitos referentes à embalagem e etiquetagem.  
Para preparação do artigo a ser expedido, é necessário consultar um perito em materiais perigosos.  
Tenha ainda em conta a possibilidade de existirem regulamentos nacionais mais detalhados.  
Coloque fita-cola ou tape os contactos abertos e embale a bateria de tal forma que não possa mover-se dentro da embalagem.
11. Siga os regulamentos locais relacionados com a eliminação de baterias.

### GUARDE ESTAS INSTRUÇÕES.

**⚠️ PRECAUÇÃO:** Utilize apenas baterias genuínas da Makita. A utilização de baterias não genuínas da Makita ou de baterias que foram alteradas, pode resultar no rebentamento da bateria provocando incêndios, ferimentos pessoais e danos. Além disso, anulará a garantia da Makita no que se refere à ferramenta e ao carregador Makita.

### Conselhos para manter a máxima vida útil da bateria

1. Carregue a bateria antes que esteja completamente descarregada. Pare sempre o funcionamento da ferramenta e carregue a bateria quando notar menos poder na ferramenta.
2. Nunca carregue uma bateria completamente carregada. Carregamento excessivo diminui a vida útil da bateria.
3. Carregue a bateria à temperatura ambiente de 10°C – 40°C (50°F - 104°F). Deixe que uma bateria quente arrefeça antes de a carregar.
4. Carregue a bateria se não a utilizar durante um longo período de tempo (mais de seis meses).

## NOMES DAS PEÇAS

- Fig. 1: 1. Bateria 2. Motor 3. Suporte do saco para pó 4. Tomada 5. Guia 6. Serra com pontas 7. Pega 8. Botão de bloqueio 9. Gatilho

## Instalação ou remoção da bateria

**⚠️PRECAUÇÃO:** Certifique-se sempre de que a ferramenta está desligada e a bateria foi retirada antes de regular ou verificar qualquer função na ferramenta.

**⚠️PRECAUÇÃO:** Desligue sempre a ferramenta antes de colocar ou retirar a bateria.

**⚠️PRECAUÇÃO:** Segure firmemente a ferramenta e a bateria quando instalar ou remover a bateria. Se não segurar firmemente a ferramenta e a bateria pode fazer com que escorreguem das suas mãos resultando em danos na ferramenta e na bateria e ferimentos pessoais.

► Fig. 2: 1. Botão 2. Indicador vermelho 3. Bateria

Para retirar a bateria, deslize-a para fora da ferramenta enquanto desliza o botão na frente da bateria.

Para instalar a bateria, alinhe a lingueta da bateria com a ranhura no compartimento e deslize-a no lugar. Empurre-a até o fim para que a mesma encaixe no lugar com um clique. Se puder ver a parte vermelha no lado superior do botão, significa que não está completamente bloqueada.

**⚠️PRECAUÇÃO:** Instale sempre a bateria até ao fim, até deixar de ver o indicador vermelho. Caso contrário, a bateria poderá cair da ferramenta acidentalmente e provocar ferimentos em si mesmo ou em alguém próximo.

**⚠️PRECAUÇÃO:** Não instale a bateria à força. Se a bateria não deslizar facilmente é porque não foi colocada corretamente.

## Sistema de proteção da bateria (Bateria de íões de lítio com símbolo de estrela)

► Fig. 3: 1. Símbolo de estrela

As baterias de íões de lítio com um símbolo de estrela estão equipadas com um sistema de proteção. Este sistema corta automaticamente a energia que alimenta a ferramenta para prolongar a vida útil da bateria. Se a ferramenta e/ou a bateria forem sujeitas a alguma das condições apresentadas em seguida, a ferramenta para de funcionar automaticamente:

### Sobrecarga:

A ferramenta funciona de forma que provoca um consumo demasiado elevado de corrente. Neste caso, liberte o gatilho da ferramenta e interrompa a operação que provocou a sobrecarga da ferramenta. Em seguida, puxe novamente o gatilho para pôr a ferramenta a funcionar de novo. Se a ferramenta não funcionar, é porque a bateria sobreaqueceu. Neste caso, aguarde que a bateria arrefeça antes de puxar novamente o gatilho.

### Tensão de bateria baixa:















A capacidade restante da bateria está muito baixa e a ferramenta não funciona. Neste caso, retire a bateria e recarregue-a.

## Indicação da capacidade restante da bateria

*Apenas para baterias com indicador*

► Fig. 4: 1. Luzes indicadoras 2. Botão de verificação

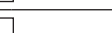
Prima o botão de verificação na bateria para indicar a capacidade restante da bateria. As luzes indicadoras acendem durante alguns segundos.

Luzes indicadoras			Capacidade restante
 Aceso	 Apagado	 A piscar	
			75% a 100%
			50% a 75%
			25% a 50%
			0% a 25%
			Carregar a bateria.
			A bateria pode estar avariada.

**NOTA:** Dependendo das condições de utilização e da temperatura ambiente, a indicação pode ser ligeiramente diferente da capacidade real.

## PROCEDIMENTO DE FUNCIONAMENTO

**⚠️AVISO:** Antes de inserir a bateria na ferramenta, certifique-se de que o gatilho se encontra na posição "0" e que não está travado.

**⚠️PRECAUÇÃO:** Pressione o botão de bloqueio e certifique-se de que o botão sobe quando é libertado. Se o botão de bloqueio não subir quando é libertado, a serra com pontas não poderá rodar quando a ferramenta é utilizada, resultando em danos para as peças e queimando o motor.

**⚠️PRECAUÇÃO:** Deslize o gatilho para a posição "I" e certifique-se de que se mantém nessa posição sem se mover. Em seguida, empurre a parte posterior do gatilho para baixo para garantir que o gatilho se move automaticamente para a posição "0".

**⚠️PRECAUÇÃO:** Certifique-se de que os parafusos que fixam a tampa da serra com pontas e todos os outros parafusos estão firmemente apertados.

- **Fig. 5:** 1. Posição da pega (paralela/lado esquerdo) 2. Botão de bloqueio 3. Posição da pega (paralela/lado direito) 4. Gatilho 5. Posição da pega (vertical/lado superior)

## Funcionamento

- **Fig. 6:** 1. Guia 2. Vergalhão  
► **Fig. 7:** 1. Vergalhão 2. Guide

1. Aparafuse a pega ao orifício roscado na posição vertical ou paralela para uma utilização mais simples.
2. Certifique-se de que o gatilho se encontra na posição “O”.

**⚠PRECAUÇÃO:** Como função de segurança desta ferramenta, o motor não pode ser alimentado quando a bateria é introduzida com o gatilho na posição “I”. Para maior segurança, tenha em atenção que a bateria deve ser introduzida com o gatilho na posição “O”.

3. Introduza a bateria na ferramenta.
4. Deslize o gatilho para a posição “I”. O motor liga. Em seguida, empurre a extremidade frontal do gatilho para baixo para o travar e manter a ferramenta em funcionamento contínuo.

**⚠AVISO:** Não toque nas peças em rotação pois estas podem provocar ferimentos graves.

5. Encoste a guia situada na abertura ao vergalhão. Em seguida, empurre a ferramenta lentamente para a frente para começar a cortar o vergalhão.

**⚠PRECAUÇÃO:** Quando estiver a cortar, tanto na parte inicial como próximo da final, diminua a velocidade do movimento para a frente (corte). Uma velocidade elevada de corte, nestes momentos, irá danificar as lâminas de serra com pontas e pode provocar ferimentos devido à projeção de fragmentos.

**⚠PRECAUÇÃO:** Segure firmemente a ferramenta para que não vibre enquanto corta. Cortar com a ferramenta a vibrar irá diminuir a vida útil da serra com pontas e danificar as lâminas.

**⚠PRECAUÇÃO:** Posicione a ferramenta com um ângulo de 90 graus em relação ao vergalhão a ser cortado. Se a ferramenta não ficar com uma inclinação de 90 graus em relação ao vergalhão, poderá ocorrer vibração e sobrecarga da mesma.

**⚠PRECAUÇÃO:** Não comece a cortar imediatamente depois de ligar o motor. Aguarde até que a serra com pontas atinja a velocidade máxima antes de começar a cortar.

**⚠PRECAUÇÃO:** Não retire a bateria quando o motor estiver ligado. Se o fizer, pode danificar o sistema eletrónico do motor.

6. Depois de terminar o corte, empurre a extremidade posterior do gatilho para baixo para mover o gatilho para a posição “O” e desligar o motor.

**⚠PRECAUÇÃO:** Esta ferramenta foi concebida para cortar vergalhões. Contacte o fabricante ou o seu fornecedor local se pretender cortar outros materiais. Cortar outros materiais irá danificar as lâminas de serra com pontas.

## Cuidados durante o corte

1. Antes de ligar a ferramenta, certifique-se de que a lâmina de serra com pontas se encontra a uma distância adequada do material a ser cortado.
2. Diminua a velocidade do movimento para a frente (corte) da ferramenta quando a extremidade do corte estiver próxima. Isto é extremamente importante quando o comprimento da peça a ser cortada for inferior a 50 mm. A peça cortada pode bater nas lâminas de serra com pontas, danificando-as e provocando ferimentos graves.
3. Quando as lâminas de serra com pontas perderem o corte ou apresentarem fendas, substitua-as. Continuar a utilizar uma lâmina nestas condições irá provocar a sobrecarga da ferramenta.
4. Se o material se mover ou vibrar durante o corte, interrompa a operação e fixe o material de forma adequada.
5. Não segure o material a ser cortado com as mãos. Se o fizer, poderão ocorrer ferimentos pessoais.
6. Não corte vergalhões cujo tamanho ou resistência excedam a capacidade de corte da ferramenta.

## Substituir a serra com pontas quando ocorrer uma das situações seguintes

1. A lâmpada de aviso (vermelha) pisca com frequência apesar de a bateria estar totalmente carregada.
2. As lâminas de serra com pontas apresentam fendas ou estão desgastadas.
3. A velocidade de corte é demasiado lenta.
4. A superfície da peça de corte apresenta descoloração devido a calor.

**NOTA:** Não é possível voltar a afiar as lâminas de serra com pontas.

## Como instalar o saco para pó

- **Fig. 8:** 1. Saco para pó

1. Coloque a extremidade aberta do saco para pó por cima do suporte do saco para pó e fixe-o no devido lugar com os cordões.
2. Puxe levemente o saco para garantir que está bem fixo.





**⚠PRECAUÇÃO:** O saco para pó é fabricado com material não inflamável, no entanto, fragmentos muito quentes, tal como os gerados durante o corte com uma lâmina de serra com pontas desgastada, pode derreter o material. Tenha em atenção esta possibilidade quando utilizar o saco para pó.

## Função do indicador da bateria

### ► Fig. 9: 1. Indicador da bateria

Quando liga a ferramenta, o indicador da bateria mostra a capacidade restante da bateria. (ver tabela 1)

Tabela 1



Estado do indicador da bateria ■: Aceso □: Apagado ◻: Intermitente	Capacidade restante da bateria
	50%-100%
	20%-50%
	0%-20%
	Carregar a bateria

## Função de mudança automática da velocidade

### ► Fig. 10: 1. Indicador do modo

A ferramenta dispõe de um 'modo de alta velocidade' e de um 'modo de binário elevado'. O modo de funcionamento será selecionado automaticamente, de acordo com a carga de trabalho. Quando o indicador de modo acende durante o funcionamento, isso significa que a ferramenta se encontra no modo de binário elevado. (ver tabela 2)

Tabela 2

Estado do indicador de modo	Modo de funcionamento
	Modo de alta velocidade
	Modo de binário elevado

## Função de proteção da ferramenta/bateria

Se a ferramenta ou a bateria for sujeita a alguma das condições apresentadas em seguida, a ferramenta para de funcionar automaticamente:

- A ferramenta entrou em sobrecarga
- A ferramenta sobreaqueceu
- A capacidade da bateria não é suficiente

Se a ferramenta for utilizada várias vezes nestas condições, o sistema de proteção irá bloquear a ferramenta.

## Proteção contra sobrecarga

Se a ferramenta entrar em sobrecarga durante o corte, o funcionamento será interrompido automaticamente. Neste caso, desligue a ferramenta, elimine a causa da sobrecarga e, em seguida, ligue novamente a ferramenta.

## Bloqueio de proteção

Quando o sistema de proteção é acionado várias vezes, a ferramenta fica bloqueada e o indicador da bateria acende da forma indicada na tabela 3.

Tabela 3

Indicador da bateria	■: Aceso □: Apagado ◻: Intermitente
	Bloqueio de proteção em funcionamento

## Proteção contra sobreaquecimento para a ferramenta

Quando a ferramenta fica sobreaquecida, para de funcionar automaticamente e o indicador da bateria acende da forma indicada na tabela 4.

Neste caso, aguarde que a ferramenta arrefeça antes de ligar novamente.

Tabela 4

Indicador da bateria	■: Aceso □: Apagado ◻: Intermitente
	A ferramenta está sobreaquecida

## Proteção contra descarga excessiva

Quando a capacidade da bateria não é suficiente, a ferramenta para automaticamente. Neste caso, retire a bateria da ferramenta e carregue-a.

## PROCEDIMENTO DE SUBSTITUIÇÃO DE UMA SERRA COM PONTAS

**AVISO:** Desligue a ferramenta e retire a bateria antes de substituir a lâmina, para evitar uma operação acidental que resulte em ferimentos pessoais graves.

- Fig. 11: 1. Tampa da serra com pontas 2. Parafuso 3. Anilha 4. Guia da serra com pontas 5. Serra com pontas 6. Pino 7. Orifício 8. Parafuso de fixação da tampa da serra com pontas

## Como retirar a serra com pontas

### Retirar a serra com pontas

- Fig. 12: 1. Pressionar (Botão de boqueio)

1. Retire os parafusos de fixação da tampa da serra com pontas (4 parafusos) utilizando uma chave sextavada.
2. Retire a tampa da serra com pontas.
3. Introduza uma chave sextavada no parafuso que fixa a guia da serra com pontas.

4. Pressione o botão de bloqueio para dentro e, utilizando a chave sextavada como uma pega, rode a lâmina de serra com pontas até a rotação ser travada pelo botão de bloqueio.

**⚠PRECAUÇÃO:** Certifique-se de que o botão de bloqueio fica totalmente para dentro. Caso contrário, a chave sextavada pode virar e provocar ferimentos pessoais.

5. Com a serra com pontas travada, rode a chave sextavada para a esquerda para a libertar e retire o parafuso e a anilha.

6. Retire a guia da serra com pontas e a serra com pontas.

## Como colocar a serra com pontas

**⚠PRECAUÇÃO:** Utilize apenas uma serra com pontas fornecida pela Makita. Se pretender reutilizar uma serra com pontas, certifique-se de que não está desgastada, que não apresenta fendas e que não está danificada.

**⚠PRECAUÇÃO:** Utilize apenas uma serra com pontas cujos três orifícios encaixem nos pinos do veio de saída da ferramenta. Não é possível utilizar outro tipo de serras.

**⚠PRECAUÇÃO:** Instale uma serra com pontas na direção correta. Se incorreta, os três pinos não encaixam adequadamente nos orifícios.

**⚠PRECAUÇÃO:** Limpe e retire todos os fragmentos e sujidade da serra com pontas e das peças. Os fragmentos e a sujidade podem interferir no equilíbrio da serra com pontas fazendo-o oscilar durante o corte.

### Colocar a serra com pontas

► Fig. 13: 1. Pressionar (Botão de bloqueio)

1. Encaixe a serra com pontas no veio de saída. Certifique-se de que os três pinos do veio de saída encaixam nos orifícios da serra com pontas.
2. Volte a colocar a guia da serra com pontas.
3. Volte a colocar o parafuso e a anilha.
4. Pressione o botão de bloqueio totalmente para dentro para evitar que a serra com pontas rode e aperte o parafuso com a chave sextavada.

**⚠PRECAUÇÃO:** Certifique-se de que o botão de bloqueio fica totalmente para dentro. Caso contrário, a chave sextavada pode virar e provocar ferimentos pessoais.

5. Volte a colocar a tampa da serra com pontas.
6. Aperte os parafusos de fixação da tampa da serra com pontas (4 parafusos) utilizando uma chave sextavada.

## MANUTENÇÃO

**⚠PRECAUÇÃO:** Certifique-se sempre de que a ferramenta está desligada e que a bateria foi retirada antes de tentar efetuar a inspeção ou a manutenção.

**OBSERVAÇÃO:** Nunca utilize gasolina, benzina, diluente, álcool ou produtos semelhantes. Pode ocorrer a descoloração, deformação ou rachaduras.

► Fig. 14: 1. Proteção contra o pó  
Retire a proteção contra o pó da abertura de ventilação e limpe-a para que o ar circule livremente.

**⚠PRECAUÇÃO:** Limpe a proteção contra o pó sempre que ficar obstruída. Continuar a utilizar com uma proteção contra o pó obstruída pode danificar a ferramenta.

## DANSK (oprindelige instruktioner)

Før maskinen installeres og betjenes, skal du læse, forstå og følge alle instruktioner og betjeningsprocedurer. Opbevar denne brugsanvisning sammen med maskinen.

**Læs, forstå og følg alle sikkerheds- og betjeningsinstruktioner. Hvis du ikke forstår instruktionerne, eller forholdene ikke er korrekte for anvendelse, SKAL DU IKKE BETJENE MASKINEN. Konsulter din leder eller anden ansvarlig person.**

## SPECIFIKATIONER

Model:	DSC251
Spænding	D.C. 18 V
Vægt	4,0 kg (8.82 lbs)
Dimensioner (L x B x H)	471 mm x 137 mm x 139 mm / 18-17/32" x 5-25/64" x 5-15/32" (eksklusivt et håndtag)
Skærekapacitet for en armeringsstang (620 N/mm <sup>2</sup> /90.000 psi)	φ10 til φ25 mm (SD490) 3/8" - 1"(grad 60)
Hastighed uden belastning	2200 min <sup>-1</sup>
Ekstern bladdiameter	110 mm / 4.3"
Akku	BL1830B/BL1840B/BL1850B/BL1860B
Oplader	DC18RC / DC18RD / DC18RE / DC18SE / DC18SF / DC18SD

- Specifikationer og design kan være underlagt ændringer uden forudgående varsel.
- Specifikationer og akku kan variere fra land til land.
- Vægten kan afvige alt efter vedhæftet tilbehør, inklusive akku. Den letteste og tungeste kombination i henhold til EPTA-procedure 01/2014, er vist i tabellen.

### ADVARSEL



Læs og forstå denne brugsanvisning, før maskinen betjenes. Mangel på at følge brugsanvisningen kan medføre dødsfald eller alvorlig skade.

### ADVARSELSMÆRKATER I FORBINDELSE MED SIKKERHED



Fare for rester og høj støj. Anvend øjen- og høreværn.



Bevægeligt blad. Hold hænderne borte fra maskinen, når den er i brug. Sluk for strømmen, før der foretages service på maskinen.

## Symboler

Følgende viser de symboler, der anvendes for udstyret. Sørg for, at du forstår deres mening før brug.



Kun for EU-lande  
Bortskaf ikke elektronisk udstyr eller batteripakke sammen med husholdningsaffald! I overensstemmelse med de europæiske direktiver vedrørende bortskaffelse af elektrisk og elektronisk udstyr samt batterier og akkumulatører og deres implementering i henhold til national lovgivning, skal elektrisk udstyr, batterier og batteripakker, der har nået slutningen af deres levetid, indsamles separat og returneres til et miljømæssigt kompatibelt genbrugsanlæg.

## GEM DENNE BRUGSANVISNING

### Betydning af "forsigtig"- og "advarsel"-indikationer

**Forsigtig:** Angiver en potentielt farlig situation, der – hvis den ikke undgås – kan resultere i mindre eller moderat skade. Den anvendes også til at angive en advarsel mod usikre fremgangsmåder i forbindelse med hændelser, der kan føre til personskade.

**Advarsel:** Angiver en potentielt farlig situation, der – hvis den ikke undgås – kan resultere i dødsfald eller alvorlig skade.

**\*\*\* Makita er ikke ansvarlig for eventuelle utilsigtede skader eller personskader, der skyldes manglende overholdelse af advarsels- og sikkerhedsinstruktionerne, som er indeholdt i denne brugsanvisning.**

### Tilsigtet anvendelse

Værktøjet er beregnet til skæring af armeringsjern.

### Lyd

Det typiske A-vægtede støjniveau bestemt i overensstemmelse med EN60745:

Lydtrykniveau (L<sub>PA</sub>): 78 dB(A)

Usikkerhed (K): 3 dB(A)

** ADVARSEL: Bær høreværn.**



## Vibration

Vibrationens totalværdi (tre-aksial vektorsum) bestemte i overensstemmelse med EN60745:

Arbejdstilstand: slagstramning af fastgøringsanordninger med maksimal kapacitet for maskinen

Vibrationsemission ( $a_h$ ): 2,5 m/s<sup>2</sup>

Usikkerhed (K): 1,5 m/s<sup>2</sup>

**BEMÆRK:** Den angivne vibrationsemissionsværdier blevet målt i overensstemmelse med standardtestmetoden og kan anvendes til at sammenligne et værktøj med et andet.

**BEMÆRK:** Den angivne vibrationsemissionsværdien kan også anvendes i en præliminær eksponeringsvurdering.

**⚠ ADVARSEL:** Vibrationsemissionen under den faktiske anvendelse af værktøjet kan være forskellig fra den erklærede emissionsværdi, afhængigt af den måde, hvorpå værktøjet anvendes.

**⚠ ADVARSEL:** Sørg for at identificere de sikkerhedsforskrifter til beskyttelse af operatøren, som er baseret på en vurdering af eksponering under de faktiske brugsforhold (med hensyntagen til alle dele i brugscyklussen, f.eks. de gange, hvor værktøjet er slukket, og når det kører i tomgang i tilgift til afbrydertiden).

## EU-konformitetserklæring

### Kun for lande i Europa

EU-overensstemmelseerklæringen er inkluderet som bilag A til denne brugsanvisning.

## VIGTIGE SIKKERHEDSINSTRUKTIONER

- De nedenfor beskrevne "vigtige sikkerhedsinstruktioner" skal altid følges for at reducere risikoen for brand, elektrisk stød eller personskade.
- Læs disse instruktioner grundigt, før maskinen tages i brug.
- Denne brugsanvisning bør opbevares til senere brug.

### ⚠ ADVARSEL

- 1. Læs denne brugsanvisning grundigt før brug.**
- 2. Brug kun den oplader og batteri, der er angivet i denne brugsanvisning.**
  - Enhver kombination undtagen den, der er angivet i denne brugsanvisning, kan forårsage personskade eller skade på grund af eksplosion.
- 3. Oplad korrekt.**
  - Brug kun denne oplader med den nominerede AC-strømforsyning. Brug ikke linjetransformatorer eller bilgenerator eller brug opladeren til at forsyne DC-strøm. Forkert brug kan forårsage overophedning og brand.

Oplad ikke batteriet ved en temperatur på under 10 °C (50 °F) eller mere end 40 °C (104 °F), da det kan forårsage en eksplosion eller brand.

- 4. Undlad at kortslutte batteristifterne. Undgå at opbevare batteriet i en beholder med andre metalgenstande, såsom søm, mønter osv. Dette kan forårsage overophedning, brand og eksplosion på grund af kortslutning.**
- 5. Beskyt mod elektrisk stød.**
  - Rør ikke strømskittet med våde eller fugtige hænder, da det kan forårsage elektrisk stød.
- 6. Overvej miljøet i arbejdsområdet.**
  - Udsæt ikke opladeren og batteriet for regn eller brug på fugtige eller våde steder, da dette kan forårsage overophedning eller elektrisk stød.
  - Sørg for, at arbejdsområdet er godt oplyst. Arbejde under utilstrækkeligt lys kan forårsage et uheld.
  - Undlad at bruge eller oplade batteriet, hvis der er brandbare væsker eller gasser, da dette kan forårsage en eksplosion eller brand.
- 7. Anvend sikkerhedsbriller og beskyttelsestøj**
  - Anvend altid øjebeskyttelse, støvmaske, skridsikre sikkerhedssko, hjelm og andet obligatorisk eller nødvendigt beskyttelsestøj, mens udstyret anvendes. Mangel på at gøre dette kan resultere i skade.
- 8. Undgå utilsigtet start.**
  - Sørg for, at kontakten er i slukket position, før tilslutning til en strømkilde og/eller batteripakke, eller når værktøjet løftes eller bæres. Det kan medføre uheld at bære el-værktøjer med fingeren på kontakten.
- 9. Fastgør emnet.**
  - Brug spændestykker eller et skruestik til at holde på arbejdsområdet. Dette frigør begge hænder for korrekt håndtering, kontrol og betjening af el-værktøjet. Mangel på at fastgøre arbejdsområdet kan forårsage skade.
- 10. Afbryd strømforsyningen til værktøjet ved at fjerne batteriet og indkoble låsen til afbryderknappen, hvis én af følgende situationer opstår.**
  - Værktøjet er ikke i brug, eller der foretages service på det.
  - Der udskiftes dele, såsom en klinge.
  - Der er en genkendt fare.
  - Mangel på at gøre dette kan resultere i utilsigtet betjening og forårsage skade på personer eller materiale.
- 11. Brug kun det angivne tilbehør eller ekstraudstyr.**
  - Brug kun det tilbehør eller ekstraudstyr, der er beskrevet i denne brugsanvisning og i Makita-kataloget. Brug af andet tilbehør eller udstyr kan resultere i en ulykke eller personskade.
- 12. Udsæt ikke batteriet for åben ild, da det kan eksplodere eller generere giftstoffer.**
- 13. I tilfælde af misbrug kan der sprøjte væske ud fra batteriet.**
  - Undgå kontakt. Skyl med vand, hvis du kommer i kontakt med væsken.

Hvis der kommer væske i øjet, skal det skylles med vand, og der skal straks søges lægehjælp, da det i modsat fald kan resultere i synstab.

- 14. Stop øjeblikkeligt brugen, hvis brugstiden er blevet stærkt afkortet. Der er risiko for overophedning, hvilket kan resultere i forbrændinger og sågar en eksplosion.**

## FORSIGTIG

### 1. Sikkerhed i arbejdsområdet

Hold arbejdsområdet rent og veloplyst. Rodede eller mørke områder kan forårsage uheld.

### 2. Hold børn og forbigående væk, mens el-værktøjet betjenes. Distractioner kan forårsage tab af kontrol.

### 3. Opbevar el-værktøjer korrekt.

Opbevar el-værktøjer, der ikke bruges, uden for børns rækkevidde, og lad ikke personer, der ikke er bekendte med værktøjet eller dets brugsanvisning, betjene el-værktøjet. El-værktøjer er farlige, hvis de kommer i hænderne på uuddannede brugere.

Opbevar ikke værktøjet og batteriet på steder, hvor temperaturen kan nå op på eller overstige 50 °C (122 °F), såsom en metalkasse eller i en bil om sommeren.

Det kan afkorte batteriets levetid eller resultere i røg og brand.

### 4. Brug ikke magt på el-værktøjet.

Brug værktøjet ved den rette hastighed og til det formål, det er designet. Hvis der skæres for hurtigt, kan det resultere i personskade eller skade på værktøjet.

Brug ikke værktøjet å en måde, der kan få motoren til at låse. Det kan resultere i røg eller brand.

### 5. Brug el-værktøjet til det rette formål.

Anvend el-værktøjet, dets tilbehør og klinger i overensstemmelse med disse instruktioner, og tag højde for arbejdsbetingelserne og det arbejde, der skal udføres. Anvend ikke til operationer, der kræver store værktøjer. Brug til anden end den, værktøjet er designet, kan resultere i personskade.

### 6. Anvend korrekt beklædning.

Undlad at bære løst tøj eller smykker. Hold hår, tøj og handsker væk fra bevægelige dele. Løst tøj, smykker eller langt hår kan sidde fast i bevægelige dele.

Anvend gummihandsker og skridsikre beskyttelsessko, når el-værktøjet anvendes uden dørs. Glatte handsker eller sko kan resultere i personskade.

### 7. Misbrug ikke opladningskablet.

Brug aldrig ledningen til at bære eller trække el-værktøjet eller til at tage stikket ud af stikkontakten.

Udsæt ikke ledningen for varme, olie, skarpe kanter eller bevægelige dele.

Sørg for, at ledningen er placeret et sted, hvor der ikke trædes på den, snubles over eller andet, der kan udsætte den for skade eller overbelastning. Beskadigede eller sammenviklede ledninger øger risikoen for elektrisk stød eller brand.

### 8. Stræk dig ikke for langt.

Sørg for hele tiden at have et godt fodfæste og balance. Hermed kan du nemmere kontrollere el-værktøjet i uventede situationer.

### 9. Vedligehold el-værktøjer.

Hold skæreværktøjer skarpe og rene. Korrekt vedligeholdte skæreværktøjet med skarpe kanter vil med mindre sandsynlighed sætte sig fast og er nemmere at kontrollere. Beskadigede klinger kan forårsage personskade.

Hold håndtag tørre, rene og fri for olie og fedt.

Glatte håndtag kan resultere i personskade.

Kontrollér ledningen til opladeren regelmæssigt. En beskadiget ledning vil øge risikoen for elektrisk stød eller kortslutning og kan resultere i brand.

### 10. Fjern eventuel justerings- eller skrueøgle, før der tændes for el-værktøjet.

En øgle, der sidder fast på en roterende del af el-værktøjet, kan resultere i personskade.

### 11. Ved udendørs opladning skal der anvendes et Cabtyre-kabel eller en Cabtyre-forlængerledning.

Brug kun det tilbehør eller ekstraudstyr, der er beskrevet i denne brugsanvisning og i Makita-kataloget. Brug af andet tilbehør eller udstyr kan resultere i en ulykke eller personskade.

### 12. Vær opmærksom, se, hvad du gør, og anvend sund fornuft, når du anvender et el-værktøj.

Brug ikke et el-værktøj, hvis du er træt eller under indflydelse af stoffer, alkohol eller medicin. Et øjeblik uopmærksomhed under betjening af el-værktøjer kan forårsage alvorlig personskade.

### 13. Kontrollér, om der er beskadigede dele før brug.

Kontrollér sikkerhedsdækslerne og andre dele, der kan påvirke værktøjets funktion, for brud eller skade. Hvis beskadiget, skal de udskiftes eller reparereres før brug.

Kontrollér for fejljustering eller bevægelige dele, der sidder fast, brud på dele eller andre forhold, der kan påvirke el-værktøjets drift. Få el-værktøjet repareret før brug, hvis det er beskadiget. Mange uheld skyldes dårligt vedligeholdte el-værktøjer.

Anvend ikke en beskadiget forlængerledning.

Udskift den før brug, hvis den er beskadiget. Brug af en beskadiget forlængerledning vil øge risikoen for elektrisk stød eller kortslutning og kan resultere i brand.

Brug ikke opladeren, hvis ledningen eller stikket er beskadiget, eller hvis den tabes eller på anden måde er beskadiget. En beskadiget oplader vil øge risikoen for elektrisk stød eller kortslutning og kan resultere i brand.

Brug ikke el-værktøjet, hvis der ikke kan tændes og slukkes på afbryderen. El-værktøj, der ikke kan kontrolleres med afbryderen, er farligt og skal til reparation.

Følg instruktionerne for smøring og udskiftning af tilbehør.

Afbryd batteriet fra el-værktøjet, før der foretages justering eller udskiftes tilbehør. Disse forebyggende foranstaltninger mindsker risikoen for, at el-værktøjet starter ved et uheld.

14. **Få el-værktøjet serviceret af en kvalificeret reparatør, der kun anvender identiske udskiftningsdele.** Dette vil sikre, at el-værktøjets sikkerhed bevares.
  - Undlad at afmontere eller ændre batteriet og opladeren.
  - El-værktøjet er disneget i overensstemmelse med sikkerhedsbestemmelser. Undlad at modificere et el-værktøj.
  - Få el-værktøjet serviceret, hvis det overophedes, eller hvis der observeres andre usædvanlige symptomer.
  - Tillad ikke, at en ukvalificeret person reparerer værktøjet, da dette kan kompromittere værktøjets sikkerhed og resultere i et uheld og personlig skade.
15. **Undlad at betjene el-værktøjer i eksplosive atmosfærer, for eksempel ved tilstedeværelse af brændbare væsker, gasser eller støv.** El-værktøjer frembringer gnister, der kan antænde støv eller dampe.

#### Elektrisk sikkerhed

1. **Stikkene på el-værktøjet skal svare til stikkontakten. Du må ikke ændre stikket på nogen måde. Brug ikke stikadaptorer sammen med jordforbundne el-værktøjer.** Uændrede stik og tilsvarende stikkontakter mindsker risikoen for elektrisk stød.
2. **Undgå kropskontakt med jordforbundne overflader som f.eks. rør, radiatorer, overflader og køleskabe.** Der er større risiko for elektrisk stød, hvis kroppen har jordforbindelse.
3. **Udsæt ikke el-værktøj for regn eller våde omgivelser.** Hvis der kommer vand ind i værktøjet, forøges risikoen for elektrisk stød.
4. **Belast ikke ledningen. Brug aldrig ledningen til at bære eller trække el-værktøjet eller til at tage stikket ud af stikkontakten.** Udsæt ikke ledningen for varme, olie, skarpe kanter eller bevægelige dele. Beskadede eller sammenviklede ledninger øger risikoen for elektrisk stød.
5. **Brug en forlængerledning, der er beregnet til udendørs brug, når el-værktøjet anvendes udendørs.** Brug af en ledning, der er beregnet til udendørs brug, reducerer risikoen for elektrisk stød.
6. **Hvis du er nødt til at anvende et el-værktøj i fugtige omgivelser, skal du benytte en strømforsyning, der er beskyttet mod reststrøm.** Brug af en enhed til beskyttelse mod reststrøm mindsker risikoen for elektrisk stød.

#### Personlig sikkerhed

1. **Bær personligt beskyttelsesudstyr. Brug altid beskyttelsesbriller.** Beskyttelsesudstyr som f.eks. støvmaske, skridsikre sko, hjelm eller høreværn, der benyttes under de relevante forhold, forebygger personskade.
2. **Hvis der medfølger udstyr til filtrering og opsamling af støv, skal du sørge for, at udstyret er tilsluttet, og at det anvendes korrekt.** Brug af støvopsamling kan mindske støvrelaterede risici.

3. **Bær altid beskyttelsesbriller for at beskytte dine øjne mod skader, når du bruger maskiner. Beskyttelsesbrillerne skal overholde ANSI Z87.1 i USA, EN 166 i Europa eller AS/NZS 1336 i Australien/New Zealand. I Australien/New Zealand er det desuden påbudt ved lov at bære ansigtsskærm for at beskytte dit ansigt.**

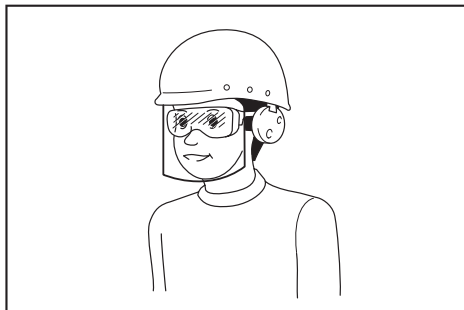

Det er arbejdsgiverens ansvar at påbyde brugere af maskinen samt andre personer i det umiddelbare arbejdsområde at bære passende sikkerhedsbeskyttelsesudstyr.

#### Brug og vedligeholdelse af el-værktøjet

1. **Brug ikke magt på el-værktøjet. Brug det rigtige el-værktøj til formålet.** Det rigtige el-værktøj gør hurtigt og bedst det arbejde, som værktøjet er beregnet til.
2. **Brug ikke el-værktøjet, hvis der ikke kan tændes og slukkes på afbryderen.** El-værktøj, der ikke kan kontrolleres med afbryderen, er farligt og skal til reparation.
3. **Tag stikket ud af stikkontakten, og/eller tag batteriet ud af el-værktøjet, før du foretager ændringer, skifter tilbehør eller gemmer el-værktøj af vejen.** Disse forebyggende foranstaltninger mindsker risikoen for, at el-værktøjet starter ved et uheld.
4. **Anvend el-værktøjet, tilbehøret og borespidser osv. i overensstemmelse med disse instruktionser, og tag højde for arbejdsbetingelserne og det arbejde, der skal udføres.** Brug af el-værktøjet til formål, det ikke er beregnet til, kan medføre farlige situationer.

#### Brug og vedligeholdelse af batteriet

1. **Oplad kun med den oplader, som producenten angiver.** En oplader, der passer til én type batteri, kan forårsage brand, hvis den anvendes med et andet batteri.
2. **Brug kun el-værktøjer sammen med de tilhørende batteripakker.** Brug af andre batteripakker kan forårsage personskade og brand.
3. **Når batteripakker ikke anvendes, skal de holdes borte fra andre metalgenstande som papirclips, mønter, nøgler, søm, skruer og andre små metalgenstande, der kan skabe forbindelse mellem terminalerne.** Hvis batteriets terminaler kortsluttes, kan det forårsage brand.

4. **I tilfælde af misbrug kan der sprøjte væske ud fra batteriet. Undgå kontakt. Skyl med vand, hvis du kommer i kontakt med væsken. Søg læge, hvis du får væske i øjet.** Væske, der sprøjter ud fra batteriet, kan medføre irritation eller forbrændinger.

## ⚠ FORSIGTIG

1. **Hold værktøjet sikkert, mens det er i brug.**
  - Hvis værktøjet ikke holdes sikkert, kan du blive skadet.
2. **Hold dine hænder og ansigt væk fra de bevægelige dele.**
  - De kan forårsage en skade.
3. **Udløs kontakten med det samme for at stoppe brugen, hvis værktøjet ikke virker eller udsender en unormal lyd under brug.**

**Få det undersøgt og repareret af et autoriseret servicecenter.**

  - Mangel på at gøre dette kan resultere i materiel skade eller personskaade.
4. **Hvis du taber eller støder værktøjet, skal du nøje kontrollere, at huset ikke er beskadiget, revnet eller deformert.**
  - En sådan skade kan forårsage personskaade.
5. **Kortslut ikke batteriet. Kortslutning af akkum kan forårsage en kraftig øgning af strømmen, overophedning, mulig forbrændinger og endog værktøjstop.**
  - Rør ikke ved terminalerne med ledende materialer.
  - Undgå at opbevare batteriet i en beholder sammen med andre genstande af metal, for eksempel søm, mønter og lignende.
  - Udsæt ikke batteriet for vand eller regn.
  - Skær ikke ledningen.
6. **Benyt ikke værktøjet eller oplad batteriet i eksplosive atmosfærer, såsom i nærheden af lak, maling, benzin, fortynder, gas eller klæbestoffer. Dette kan forårsage en eksplosion eller brand.**
7. **Undlad at oplade batteriet på papir, pap, klud, puder, måtter, tæpper, vinyl eller i nærheden af støv. Dette kan forårsage ild.**
8. **Udsæt ikke opladeren for vand eller metalelementer, der kan korslutte opladningsterminalerne.**
9. **Brug ikke opladeren til andet formål end opladning af batteriet.**
10. **Sørg for, at savklingen ikke har splinter eller revner, før værktøjet anvendes.**
11. **Brug ikke vand eller skæreeolie, når der skæres.**
12. **Brug kun en original Makita-savklinge.**
13. **Efterlad ikke værktøjet på gulvet med kontakten i tændt tilstand. Værktøjet vil køre hele tiden, og det kan forårsage personskaade.**
14. **Benyt ikke værktøjet nær brandbare og skrøbelige elementer eller personale, der ikke er nødvendigt for at foretage handlingen. Under skæring udsendes der varme materialerester og gløder fra værktøjet, hvilket kan forårsage skade på omgivelserne, brand eller personskaade.**
15. **Skær ikke beton. Det forårsager skade på værktøjet og kan resultere i personskaade.**

16. **Kontrollér for tilstedeværelsen af personer på jorden, når der arbejdes et forhøjet sted. Eventuelle materialer eller værktøj, der falder ned, kan forårsage en ulykke.**
17. **Hvis der under opladning er en unormal varmeudvikling, skal opladningen straks stoppes ved at afbryde batteriet. Fortsat opladning kan forårsage røg, brand eller eksplosion.**
18. **Lad ikke noget tildække eller tilstoppe motorens udluftningsåbninger.**

Dette kan forårsage overophedning af motoren.
19. **Når der anvendes en forlængerledning med opladeren, anbefales det at bruge en ledning med nedestående tværsnit og en længde, der er så kort som mulig. For opladning udendørs skal der anvendes en ledning, der er normeret til udendørsbrug.**

Forhold mellem brugbar ledningstykkelser og maksimal længde

Ledningstykkelser (nominelt tværsnitsområde for leder)	Maksimal ledningslængde
0,75 mm <sup>2</sup>	20 m
1,25 mm <sup>2</sup>	30 m

## ADVARSEL VED BRUG AF SAVKLINGE

### Sikkerhed i arbejdsområdet

1. Sørg for, at støvposen er korrekt påsat. Hvis savklingen er beskadiget, og støvposen ikke er påsat, kan stykker af klingens flyve af og forårsage alvorlig personskaade.
2. Sørg for, at personer i nærheden holdes på afstand, mens værktøjet betjenes. Selv med støvposen monteret kan beskadigede klinger eller varme materialerester flyve ud af posen og forårsage alvorlig personskaade.
3. Der kan opstå gløder, når der skæres med savklingen. Brug ikke værktøjet, hvis der er risiko for fare eller eksplosion.
4. Skæren med savklingen er støjende. Overvej miljøet i arbejdsområdet.

### Beskyttelsestøj og -udstyr

5. Anvend beskyttelsesudstyr, sikkerhedsbriller, sikkerhedssko, støvmaske og hjelm. Selv med støvposen monteret kan beskadigede klinger eller varme materialerester flyve ud af dækslet og forårsage alvorlig personskaade.
6. Anvend korrekt beklædning. Anvend ikke slips, løst tøj eller strikhandsker. Hold håret væk fra roterende klinger med et hårbånd eller en kasket.

### Før brug

7. Sørg for, at savklingen ikke er deformert, skåret, revnet eller slidt. Brug ikke en savklinge, hvis der er tegn på skade eller slitage. Skæring under sådanne betingelser kan forårsage yderligere skade på klingerne og alvorlig personskaade.

8. Brug ikke savklingen til anden brug end den, der er angivet i værktøjsspecifikationen. Brug af savklingen til anden brug kan forårsage slitage, løsgørelse af klinger, lav skæreydelse og unormal varmegenerering, hvilket kan resultere i skade på klingerne og alvorlig personskade.

#### Udskiftning af savklingen

9. Når savklingen udskiftes, skal det sikres, at batteriet fjernes fra værktøjet for at forhindre utilsigtet betjening og personskade.
10. Sørg for, at der ikke er nogen i nærheden før betjening, ligesom at der ikke forekommer unormal lyd eller vibration under betjening. Drift med unormale lyde eller vibrationer kan beskadige bladene og forårsage alvorlig personskade.

#### Under brug

11. Brug ikke rundsaven til andet formål en skæring. Udsæt ikke klingerne for skade eller overbelastning. Det kan ødelægge klingerne og forårsage alvorlig personskade.
12. Hold godt fast på materialerne, med en skruestik eller lignende, så det ikke flytter sig under skæring. Hvis materialet flytter sig, bliver handlingen ustabil og kan ikke kontrolleres, hvilket resulterer i skade på klinger og eventuel alvorlig personskade.
13. Start først skæringen, når rundsaven har nået den maksimale hastighed. Hvis rundsaven placeres mod materialet, før motoren startes, overbelastes og beskadiges klingerne, hvilket kan forårsage alvorlig personskade.
14. Skær ikke i zig-zag, buer, diagonaler, og undlad at anvende siden af klingens som en brækstang eller til et andet formål.
15. Stop handlingen, hvis der opleves unormal lyd eller vibration under skæring, eller hvis skæredelene er meget slidte.  
Fortsættes betjeningen under sådanne forhold kan savklingsens beskadiges med det resultat, at der udslynges spåner, hvilket kan forårsage alvorlig personskade.
16. Vedvarende betjening gør savklingen varm og reducerer skæreydelsen.

#### Vedligeholdelse

17. Stop brugen, hvis der er deformation, revner eller skade på savklingen. Fortsættes brugen under sådanne forhold, kan klingens skades yderligere og knækkes. Udslyngne dele kan forårsage alvorlig personskade.
18. Anvend kun savklinger, der er i god stand og har skarpe og rene blade.

**⚠ ADVARSEL:** Anvend altid beskyttelsesudstyr, sikkerhedsbriller, sikkerhedssko, støvmaske og hjelm.

**⚠ ADVARSEL:** Brug kun den originale Makita-savklinge, der medfølger. Brug af andre dele end originale Makita-dele kan beskadige værktøjet og resultere i et alvorligt uheld eller skade.

## Vigtige sikkerhedsinstruktioner for akkuen

1. Læs alle instruktioner og advarselmærkater på (1) akku-opladeren, (2) akkuen og (3) produktet, som anvender akku.
2. Lad være med at skille akkuen ad.
3. Hold straks op med anvendelsen, hvis brugstiden er blevet stærkt afkortet. Fortsæt anvendelse kan resultere i risiko for overophedning, forbrændinger og endog eksplosion.
4. Hvis du har fået elektrolytvæske i øjnene, skal du straks skylle den ud med rent vand og derefter øjeblikkeligt søge lægehjælp. I modsat fald kan du miste synet.
5. Vær påpasselig med ikke at komme til at kortslutte akkuen:
  - (1) Rør ikke ved terminalerne et ledende materiale.
  - (2) Undgå at opbevare akkuen i en beholder sammen med andre genstande af metal, for eksempel søm, mønter og lignende.
  - (3) Udsæt ikke akkuen for vand eller regn.**Kortslutning af akkuen kan forårsage en kraftig øgning af strømmen, overophedning, mulige forbrændinger og endog værktøjstop.**
6. Opbevar ikke værktøjet og akkuen på et sted, hvor temperaturen kan nå eller overstige 50 °C (122 °F).
7. Lad være med at brænde akkuen, selv ikke i tilfælde, hvor den har lidt alvorlig skade eller er fuldstændig udtjent. Akkuen kan eksplodere, hvis man forsøger at brænde den.
8. Lad være med at brænde akkuen eller udsætte den for stød.
9. Anvend ikke en beskadiget akku.
10. De indbyggede litium-ion-batterier er underlagt lovkrav vedrørende farligt gods.  
Ved kommerciel transport, f.eks. af tredjeparts transportselskaber, skal særlige krav til forpakning og mærkning overholdes.  
Ved forberedelse af udstyret til forsendelse skal du kontakte en ekspert i farligt gods.  
Overhold også eventuel mere detaljeret national lovgivning.  
Tape eller tildæk åbne kontakter, og pak batteriet på en måde, så det ikke kan flytte sig rundt i pakningen.
11. Følg de lokale love vedrørende bortskaffelsen af batterier.

## GEM DENNE BRUGSANVISNING.

**⚠ FORSIGTIG:** Brug kun originale batterier fra Makita. Brug af uoriginale Makita-batterier, eller batterier som er blevet ændret, kan muligvis medføre brud på batteriet, hvilket kan forårsage brand, personskade eller beskadigelse. Det ugyldiggør også Makita-garantien for Makita-maskinen og opladeren.

## Tips til opnåelse af maksimal akku-levetid

1. Oplad akkuen, inden den er helt afladet. Stop altid værktøjet, og oplad akkuen, hvis du bemærker, at værktøjeffekten er aftagende.
2. Genoplad aldrig en fuldt opladet akku. Overoplading vil afkorte akkuens levetid.
3. Oplad akkuen ved stuetemperatur ved 10 °C - 40 °C (50 °F - 104 °F). Lad altid en varm akku få tid til at køle af, inden den oplades.
4. Oplad akkuen, hvis du ikke skal bruge den i længere tid (mere end seks måneder).

## DELNAVNE

- Fig. 1: 1. Batteri 2. Motor 3. Støvposeholder  
4. Udtag 5. Styreskinne 6. Savklinge  
7. Håndtag 8. Låseknop 9. Kontakt

## Isætning eller fjernelse af akkuen

**⚠FORSIGTIG:** Sørg altid for at maskinen er slukket, og at akkuen er taget ud, før der udføres justering eller kontrol af funktioner på maskinen.

**⚠FORSIGTIG:** Sluk altid for værktøjet, før du monterer eller fjerner akkuen.

**⚠FORSIGTIG:** Hold værktøjet og akkuen fast ved montering eller fjernelse af akkuen. Hvis du ikke holder værktøjet og akkuen fast, kan de glide ud af hænderne på dig og forårsage beskadigelse af værktøjet og akkuen eller personskade.

- Fig. 2: 1. Knap 2. Rød indikator 3. Akku

Akkuen fjernes ved, at du trækker den ud af værktøjet, idet du skyder knappen på forsiden af akkuen i stilling.

Akkuen monteres ved, at du sætter tungen på akkuen ud for noten i kabinettet og lader den glide på plads.

Sæt den hele vejen ind, så den låses på plads med et lille klik. Hvis den røde indikator på oversiden af knappen er synlig, betyder det, at den ikke er tilstrækkeligt låst.

**⚠FORSIGTIG:** Monter altid akkuen helt, indtil den røde indikator ikke længere er synlig. Hvis dette ikke gøres, kan den falde ud af værktøjet ved et uheld, hvorved du selv eller personer i nærheden kan komme til skade.

**⚠FORSIGTIG:** Brug ikke magt ved montering af akkuen. Hvis akkuen ikke glider på plads uden problemer, betyder det, at den ikke sættes i på korrekt vis.

## Batteribeskyttelsessystem (lithium-ion-batteri med stjernemærkning)

- Fig. 3: 1. Stjernemærkning

Lithium-ion-batterier med en stjernemærkning er udstyret med et beskyttelsessystem. Dette system afbryder automatisk strømmen til værktøjet for at udvide

batteriets levetid. Værktøjet stoppes automatisk under brug, hvis værktøjet og/eller batteriet udsættes for et af følgende forhold:

### Overbelastes:

Værktøjet betjenes på en måde, der gør, at det trækker en unormal høj strøm. I denne situation skal afbryderknappen på værktøjet slippes, og handlingen, der forårsagede overbelastningen, skal stoppes. Tryk derefter på afbryderknappen igen for at genstarte. Hvis værktøjet ikke startes, er batteriet overbelastet. I denne situation skal batteriet køle ned, før der trykkes på afbryderknappen igen.

### Lav batterispænding:

Den resterende batterioplading er for lav, og værktøjet vil ikke fungere. I denne situation skal batteriet udtages og oplades.

## Indikation af den resterende batteriladning

### Kun til akkuer med indikatoren

- Fig. 4: 1. Indikatorlamper 2. Kontrolknop

Tryk på kontrolknappen på akkuen for at få vist den resterende batteriladning. Indikatorlampen lyser i nogle sekunder.

Indikatorlamper			Resterende ladning
Tændt	Slukket	Blinker	
■ ■ ■ ■			75% til 100%
■ ■ ■ □			50% til 75%
■ ■ □ □			25% til 50%
■ □ □ □			0% til 25%
◐ □ □ □			Genoplad batteriet.
■ ■ □ □			Der er muligvis fejl i batteriet.
□ □ ■ ■			

**BEMÆRK:** Afhængigt af brugsforholdene og den omgivende temperatur kan indikationen afvige en smule fra den faktiske ladning.

## DRIFTSPROCEDURE

**⚠ADVARSEL:** Før batteriet sættes i værktøjet, skal det sikres, at kontakten er ved "O"-position, og at kontakten er slukket.



**⚠FORSIGTIG:** Tryk på låseknappen og sørg for, at den vender tilbage på plads, når den slippes. Hvis låseknappen ikke vender tilbage på plads, når den udløses, vil savklingen ikke dreje, når værktøjet betjenes, hvilket kan forårsage skade på dele og udbrænding af motoren.

**⚠FORSIGTIG:** Skub kontakten til "I"-positionen og sørg for, at den bliver der og ikke flytter sig. Tryk derefter ned på bagenden af kontakten for at sikre, at kontakten vender tilbage til "O"-positionen automatisk.

**⚠FORSIGTIG:** Sørg for, at boltene, der fastholder savklingsdækslet, og alle andre bolte er godt tilspændt.

- Fig. 5: 1. Håndtagsposition (parallel/venstre side)  
2. Låseknop 3. Håndtagsposition (parallel/højre side) 4. Kontakt 5. Håndtagsposition (lodret/overside)

## Drift

- Fig. 6: 1. Styreskinne 2. Armeringsstang

- Fig. 7: 1. Armeringsstang 2. Styreskinne

1. Skru håndtaget ind i det gevindskårne hul ved den lodrette eller parallelle position for nemmere betjening.
2. Sørg for, at kontakten er ved "O"-position.

**⚠FORSIGTIG:** Som en sikkerhedsfunktion på dette værktøj kan motoren ikke strømfødes, hvis batteriet er isat med kontakten i "I"-position. Som en ekstra sikkerhedsforanstaltning bør batteriet isættes med kontakten ved "O"-position.

3. Sæt batteriet i værktøjet.
4. Skub kontakten til "I"-position. Der er tændt for motoren. Skub derefter nedad på den forreste ende af kontakten for at låse den for kontinuerlig drift.

**⚠ADVARSEL:** Rør ikke de roterende dele, da de kan forårsage alvorlig skade.

5. Placer styrestangen i åbningen mod armeringsstangen.

Skub værktøjet langsomt fremad for at begynde at skære armeringsstangen.

**⚠FORSIGTIG:** Ved skæring, både i starten og nær slutningen, skal farten på værktøjets fremadrettede (skære)bevægelse reduceres. På dette tidspunkt vil en hurtig skæring beskadige savklingen og kan forårsage skade, der skyldes flyvende materialerester.

**⚠FORSIGTIG:** Hold godt fast på værktøjet, så det ikke ryster, når der skæres. Skæring med et rystende værktøj vil afkorte klingens levetid og beskadige bladene.

**⚠FORSIGTIG:** Placer værktøjet, så det er ved 90 grader på armeringsstangen, der skal skæres. Hvis værktøjet ikke er ved 90 grader på armeringsstangen, kan det forårsage rysten og overbelaste værktøjet.

**⚠FORSIGTIG:** Start ikke skæring umiddelbart efter, der er tændt for motoren. Lad savklingen nå fuld hastighed, før du begynder at skære.

**⚠FORSIGTIG:** Fjern ikke batteriet, når der er tændt for motoren. I modsat fald kan det forårsage skade på motorelektronikken.

6. Når skærearbejdet er afsluttet, skal der trykkes ned på enden af kontakten, hvilket flytter kontakten tilbage i "O"-position og slukker for motoren.

**⚠FORSIGTIG:** Dette værktøj er designet til at skære armeringsstang. Kontakt producenten eller din lokale forhandler, hvis du vil skære andre materialer. Skæring af andre materialer vil beskadige savklingen.

## Advarende note i forbindelse med skæring

1. Sørg for, at savklingen er vendt bort fra materialet, der skal skæres, før der tændes for værktøjet.
2. Reducer farten på værktøjets fremadrettede (skære)bevægelse, når du når enden på emnet, der skal skæres. Dette er særligt vigtigt, når længden på emnet, der skal skæres, er mindre end 50 mm. Det afskårne emne kan ramme savklingen og beskadige den og forårsage alvorlig skade.
3. Hvis savklingen bliver sløv eller skåret, skal den udskiftes. Fortsat brug under disse forhold vil overbelaste værktøjet.
4. Hvis materialet flyttes eller rystes, når det skæres, skal handlingen stoppes, og materialet skal fastgøres.
5. Hold ikke materialet, der skal skæres, med hånden. Det kan resultere i personskade.
6. Skær ikke armeringsstang, som i størrelse eller hårdhed overskrider værktøjets skærekapacitet.

## Udskift savklingen, hvis noget af nedenstående forekommer

1. Advarselslampe (rød) blinker ofte, selv om batteriet er fuldt opladet.
2. Savklingen er skåret eller slidt.
3. Skærehastigheden er meget langsom.
4. Overfladen på det skårne emne er misfarvet af varmen.

**BEMÆRK:** Skarpheden på savklingen kan ikke justeres.



## Sådan monteres støvposen

### ► Fig. 8: 1. Støvpose

1. Placer den åbne ende af støvposen over holderen hertil og fastgør den med træksnore.
2. Giv posen et skarpt ryk for at sikre, at den sidder ordentligt på plads.





**⚠FORSIGTIG:** Støvposen er fremstillet af ikke-brændbart materiale, men meget varme materialerester som f.eks. dem, der frembringes, når der skæres med en slid savklinge, kan smelte materialet. Vær opmærksom på denne mulighed, når støvposen anvendes.

## Batteriindikatorfunktion

### ► Fig. 9: 1. Batteriindikator

Når du tænder for værktøjet, viser batteriindikatoren den resterende batteriladning. (se tabel 1).

Tabel 1



Batteriindikatorstatus ■ Til □ Slukket □ Blinker	Resterende batteriladning
	50 %-100 %
	20 %-50 %
	0 %-20 %
	Oplad batteriet

## Automatisk hastighedsændringsfunktion

### ► Fig. 10: 1. Tilstandsindikator

Værktøjet har en tilstand for 'høj hastighed' og en tilstand for 'højt moment'. Det vælges driftstilstand automatisk alt efter arbejdsbelastningen. Hvis tilstandsindikatoren lyser under drift, er værktøjet i tilstanden "højt moment" (se tabel 2).

Tabel 2

Tilstandsindikatorstatus	Driftstilstand
	Høj hastighedsstilstand
	Høj momenttilstand

## Værktøj-/batteribeskyttelsesfunktion

Værktøjet stoppes automatisk under brug, hvis værktøjet og/eller batteriet udsættes for et af følgende forhold:

- Værktøjet er overbelastet
- Værktøjet overopheder
- Batterikapaciteten er ikke nok

Hvis værktøjet gentagne gange betjenes under disse forhold, vil beskyttelsessystemet låse værktøjet.

## Overbelastningsbeskyttelse

Hvis værktøjet er overbelastet under skæring, stopper det automatisk. I denne situation skal der slukkes for værktøjet, og årsagen til overbelastningen skal fjernes, hvorefter værktøjet kan genstartes.

## Beskyttelseslås

Hvis beskyttelsessystemet aktiveres gentagne gange, låses værktøjet, og batteriindikatoren viser tilstanden som i tabel 3.

Tabel 3

Batteriindikator	■ Til □ Slukket □ Blinker
	Beskyttelseslås aktiveret

## Overopedningsbeskyttelse for værktøj

Hvis værktøjet er overophedet, stoppes værktøjet automatisk, og batteriindikatoren viser tilstanden som i tabel 4.

I denne situation skal værktøjet køle af, før der tændes for det igen.

Tabel 4

Batteriindikator	■ Til □ Slukket □ Blinker
	Værktøjet er overophedet

## Beskyttelse mod overafledning

Når batteriladningen er utilstrækkelig, stopper maskinen automatisk. Tag i så fald akkuen ud af maskinen, og oplad akkuen.

## PROCEDURE TIL UDSKIFTNING AF SAVKLINGEN

**⚠ADVARSEL:** Sluk for værktøjet og fjern batteriet, før bladet udskiftes, for at forhindre utilsigtet betjening, der kan føre til alvorlig personskade.

- Fig. 11: 1. Savklingedæksel 2. Bolt 3. Skive 4. Savklingestyr 5. Savklinge 6. Stift 7. Hul 8. Bolt til fastgørelse af savklingedæksel

## Sådan fjernes savklingen

### Fjern savklingen

- Fig. 12: 1. Tryk på (låseknop)

1. Fjern boltene til fastgørelse af savklingedækslet (4 stk.) med en sekskantnøgle.
2. Fjern dækslet til savklingen.

3. Sæt en sekskantnøgle i bolten, der fastgør savklingestyret.
4. Skub låseknappen ind, og anvend sekskantnøglen som et håndtag til at dreje savklingen, indtil låseknappen forhindrer det i at dreje yderligere.

**⚠FORSIGTIG:** Sørg for, at låseknappen er helt indtrykket. I modsat fald kan sekskantnøglen dreje og forårsage personskade.

5. Med savklingen låst drejes sekskantnøglen mod uret for at løsne og fjerne bolten og skiven.
6. Fjern savklingestyret og savklingen.

## Sådan udskiftes savklingen

**⚠FORSIGTIG:** Brug kun den originale Makita-savklinge, der medfølger. Hvis en savklinge genbruges, så sørg for, at den ikke er slidt, skåret eller beskadiget.

**⚠FORSIGTIG:** Brug kun en savklinge med tre huller, som passer stifterne på værktøjets udgangsskaft. Andre savtyper kan ikke anvendes.

**⚠FORSIGTIG:** Installer en savklinge i den rigtige retning. Hvis den vender forkert, passer de tre stifter ikke korrekt ind i hullet.

**⚠FORSIGTIG:** Rengør og fjern alle materialerester og snavs fra savklingen og dele. Materialerester og snavs kan skabe ubalance på savklingen, så den slører under skæringen.

### Udskift savklingen

► Fig. 13: 1. Tryk på (låseknop)

1. Monter savklingen over udgangsskaftet. Sørg for, at de tre stifter på udgangsskaftet passer i hullerne på savklingen.
2. Udskift styret til savklingen.
3. Udskift bolten og skiven.
4. Skub låseknappen helt ind for at forhindre savklingen i at dreje, og tilspænd bolten med sekskantnøglen.

**⚠FORSIGTIG:** Sørg for, at låseknappen er helt indtrykket. I modsat fald kan sekskantnøglen dreje og forårsage personskade.

5. Udskift dækslet til savklingen.
6. Tilspænd boltene til fastgørelse af savklingedækslet (4 stk.) med en sekskantnøgle.

## VEDLIGEHOELDELSE

**⚠FORSIGTIG:** Sørg altid for, at der er slukket for værktøjet, og at batteriet er udtaget, før der foretages inspektion eller vedligeholdelse.

**BEMÆRKNING:** Anvend aldrig benzin, rensebenzin, fortynder, alkohol og lignende. Det kan medføre misfarvning, deformation eller revner.

► Fig. 14: 1. Støvdæksel

Fjern støvdækslet fra udluftningshullet, og rengør det for korrekt luftcirkulation.

**⚠FORSIGTIG:** Rengør støvdækslet, når det bliver tilstoppet. Forsat brug med et tilstoppet støvdæksel kan beskadige værktøjet.

## ΕΛΛΗΝΙΚΑ (Αρχικές οδηγίες)

Πριν από την εγκατάσταση και τη λειτουργία αυτού του μηχανήματος, να διαβάσετε, να κατανοήσετε και να ακολουθήσετε όλες τις οδηγίες και τις διαδικασίες λειτουργίας. Φυλάξτε αυτό το Εγχειρίδιο Οδηγιών μαζί με το μηχάνημα.

**Διαβάστε, κατανοήστε και ακολουθήστε όλες τις οδηγίες ασφάλειας και τις διαδικασίες λειτουργίας. Αν δεν καταλαβαίνετε τις οδηγίες ή εάν οι συνθήκες δεν είναι σωστές για τη σωστή λειτουργία, ΜΗΝ ΛΕΙΤΟΥΡΓΕΙΤΕ ΤΟ ΜΗΧΑΝΗΜΑ. Συμβουλευτείτε τον προϊστάμενό σας ή άλλο υπεύθυνο άτομο.**

## ΠΡΟΔΙΑΓΡΑΦΕΣ

Μοντέλο:	DSC251
Τάση	D.C. 18 V
Βάρος	4,0 kg (8,82 lbs)
Διαστάσεις (Μ x Π x Υ)	471 mm x 137 mm x 139 mm / 18-17/32" x 5-25/64" x 5-15/32" (χωρίς τη χειρολαβή)
Ικανότητα κοπής μιας ασαλόβεργας (620 N/mm <sup>2</sup> / 90.000 psi )	φ10 έως φ25 mm (SD490) 3/8" έως 1" (Σκληρότητα 60)
Ταχύτητα χωρίς φορτίο	2200 min <sup>-1</sup>
Εξωτερική διάμετρος δίσκου κοπής	110 mm / 4,3"
Κασέτα μπαταριών	BL1830B / BL1840B / BL1850B / BL1860B
Φορτιστής	DC18RC / DC18RD / DC18RE / DC18SE / DC18SF / DC18SD

- Οι προδιαγραφές και ο σχεδιασμός μπορεί να αλλάξουν χωρίς προειδοποίηση.
- Οι προδιαγραφές και η κασέτα μπαταριών μπορεί να διαφέρουν ανάλογα με τη χώρα.
- Το βάρος μπορεί να διαφέρει ανάλογα με τα εξαρτήματα του εξοπλισμού, συμπεριλαμβανομένης της κασέτας μπαταριών. Ο ελαφρύτερος και ο πιο βαρύς συνδυασμός, σύμφωνα με τη Διαδικασία ΕΡΤΑ 01/2014, φαίνεται στον πίνακα.

### ⚠ ΠΡΟΕΙΔΟΠΟΙΗΣΗ



Διαβάστε και κατανοήστε το παρόν εγχειρίδιο οδηγιών πριν χρησιμοποιήσετε αυτό το μηχάνημα. Αν δεν ακολουθήσετε τις οδηγίες λειτουργίας θα μπορούσε να έχει σαν αποτέλεσμα το θάνατο ή σοβαρό τραυματισμό.

### ⚠ ΕΤΙΚΕΤΕΣ ΠΡΟΕΙΔΟΠΟΙΗΣΗΣ ΣΧΕΤΙΚΑ ΜΕ ΤΗΝ ΑΣΦΑΛΕΙΑ



Κίνδυνος εκτόξευσης θραυσμάτων και δυνατού θορύβου. Να φοράτε ωτοασπίδες και προστατευτικά ματιών.



Κινούμενη λεπίδα. Κρατήστε τα χέρια σας μακριά, ενώ το μηχάνημα βρίσκεται σε λειτουργία. Απενεργοποιήστε το μηχάνημα πριν εκτελέσετε εργασίες επισκευής ή συντήρησης.

### Σύμβολα

Παρακάτω παρουσιάζονται τα σύμβολα που χρησιμοποιούνται για τον εξοπλισμό. Βεβαιωθείτε ότι έχετε κατανοήσει τη σημασία τους πριν από τη χρήση.



Cd  
Ni-MH  
Li-ion

Μόνο για χώρες της Ευρώπης  
Μην απορρίπτετε τον ηλεκτρικό εξοπλισμό ή την μπαταρία μαζί με τα οικιακά απόβλητα!  
Σε τήρηση των ευρωπαϊκών οδηγιών, σχετικά με τα απόβλητα ηλεκτρικού και ηλεκτρονικού εξοπλισμού, τις μπαταρίες, τους συσσωρευτές και τα απόβλητα μπαταριών και την εφαρμογή τους, σύμφωνα με την εθνική νομοθεσία, ο ηλεκτρικός εξοπλισμός και οι μπαταρίες και τα πακέτα μπαταριών που έχουν φθάσει στο τέλος του κύκλου ζωής τους πρέπει να συλλέγονται ξεχωριστά και να επιστρέφονται σε περιβαλλοντικά συμβατή εγκατάσταση ανακύκλωσης.

## ΦΥΛΑΞΤΕ ΑΥΤΕΣ ΤΙΣ ΟΔΗΓΙΕΣ

### Η έννοια των ενδείξεων «προσοχή» και «προειδοποίηση»

#### Προσοχή:

Υποδεικνύει μια δυνητικά επικίνδυνη κατάσταση η οποία, εάν δεν αποφευχθεί, μπορεί να οδηγήσει σε ελαφρύ ή μέτριο τραυματισμό. Αυτό χρησιμοποιείται επίσης για να προειδοποιήσει σχετικά με μη ασφαλείς πρακτικές που συνδέονται με γεγονότα που θα μπορούσαν να οδηγήσουν σε προσωπικό τραυματισμό.

#### Προειδοποίηση:

Υποδεικνύει μια δυνητικά επικίνδυνη κατάσταση η οποία, εάν δεν αποφευχθεί, μπορεί να οδηγήσει σε θάνατο ή σοβαρό τραυματισμό.

\*\*\* Η Makita δεν θα είναι υπεύθυνη για τυχόν συμπτωματικές ζημιές ή για προσωπικό τραυματισμό που προκύπτουν από αμέλεια των Προειδοποιησών και των Οδηγιών για την ασφάλεια που περιέχονται στο Εγχειρίδιο Οδηγιών.

### Προοριζόμενη χρήση

Το εργαλείο αυτό προορίζεται για την κοπή ασταλόβεργων.

### Θόρυβος

Το τυπικό Α επίπεδο καταμετρημένου θορύβου καθορίζεται σύμφωνα με το EN60745:

Στάθμη ηχητικής πίεσης ( $L_{pA}$ ): 78 dB(A)

Αβεβαιότητα (K): 3 dB(A)

**ΠΡΟΕΙΔΟΠΟΙΗΣΗ:** Να φοράτε ωτοασπίδες.

### Κραδασμός

Η ολική τιμή δόνησης (άθροισμα τρι-αξονικού διανύσματος) καθορίζεται σύμφωνα με το EN60745:

Είδος εργασίας: σφίξιμο κρούσης των συνδέσμων

Μέγιστης απόδοσης του εργαλείου

Εκπομπή δόνησης ( $a_h$ ): 2,5  $m/s^2$

Αβεβαιότητα (K): 1,5  $m/s^2$

**ΠΑΡΑΤΗΡΗΣΗ:** Η δηλωμένη τιμή εκπομπής κραδασμών έχει μετρηθεί σύμφωνα με την πρότυπη μέθοδο δοκιμής και μπορεί να χρησιμοποιηθεί για τη σύγκριση ενός εργαλείου με άλλο.

**ΠΑΡΑΤΗΡΗΣΗ:** Η δηλωμένη τιμή εκπομπής κραδασμών μπορεί να χρησιμοποιηθεί και στην προκαταρκτική αξιολόγηση έκθεσης.

**ΠΡΟΕΙΔΟΠΟΙΗΣΗ:** Η εκπομπή κραδασμών κατά τη χρήση του ηλεκτρικού εργαλείου σε πραγματικές συνθήκες μπορεί να διαφέρει από τη δηλωμένη τιμή εκπομπής ανάλογα με τον τρόπο χρήσης του εργαλείου.

**ΠΡΟΕΙΔΟΠΟΙΗΣΗ:** Φροντίστε να λάβετε τα κατάλληλα μέτρα προστασίας του χειριστή βάσει ενός υπολογισμού της έκθεσης σε πραγματικές συνθήκες χρήσης (λαμβάνοντας υπόψη όλες τις συνιστώσες του κύκλου λειτουργίας όπως τους χρόνους που το εργαλείο είναι εκτός λειτουργίας και όταν βρίσκεται σε αδρανή λειτουργία πέραν του χρόνου ενεργοποίησης).

### Δήλωση Συμμόρφωσης ΕΚ

Μόνο για χώρες της Ευρώπης

Η δήλωση συμμόρφωσης ΕΚ περιλαμβάνεται ως παράρτημα Α του παρόντος εγχειρίδιο οδηγιών.

## ΣΗΜΑΝΤΙΚΕΣ ΟΔΗΓΙΕΣ ΓΙΑ ΤΗΝ ΑΣΦΑΛΕΙΑ

- Οι «σημαντικές οδηγίες ασφαλείας» που περιγράφονται παρακάτω θα πρέπει πάντα να ακολουθούνται για να μειωθεί ο κίνδυνος πυρκαγιάς, ηλεκτροπληξίας και προσωπικού τραυματισμού.
- Πριν θέσετε σε λειτουργία το μηχάνημα, διαβάστε και ακολουθήστε με προσοχή αυτές τις οδηγίες.
- Το παρόν εγχειρίδιο θα πρέπει να φυλάσσεται για μελλοντική αναφορά.

### ΠΡΟΕΙΔΟΠΟΙΗΣΗ

1. Πριν από τη χρήση, διαβάστε αυτό το εγχειρίδιο οδηγιών προσεκτικά.
2. Χρησιμοποιείτε μόνο το φορτιστή και την μπαταρία που καθορίζονται στο παρόν εγχειρίδιο οδηγιών.
  - Οποιοσδήποτε συνδυασμός, εκτός αυτών που αναφέρονται στο παρόν εγχειρίδιο, μπορεί να προκαλέσει τραυματισμό ή ζημιά λόγω έκρηξης.
3. Φορτίστε σωστά.
  - Χρησιμοποιήστε αυτόν το φορτιστή μόνο με την ονομαστική παροχή εναλλασσόμενου ρεύματος. Μην χρησιμοποιείτε ενισχυμένους μετασχηματιστές ή γεννήτριες οχημάτων, και μην χρησιμοποιήσετε το φορτιστή για την παροχή συνεχούς ρεύματος. Η λανθασμένη χρήση μπορεί να προκαλέσει υπερθέρμανση και πυρκαγιά.
  - Μην φορτίζετε την μπαταρία σε θερμοκρασία κάτω από τους 10°C (50°F) ή πάνω από τους 40°C (104°F), καθώς αυτό ενδέχεται να προκαλέσει έκρηξη ή πυρκαγιά.
4. Μην βραχυκυκλώνετε τους πόλους της μπαταρίας. Αποφεύγετε να αποθηκεύετε την μπαταρία μέσα σε δοχεία μαζί με άλλα μεταλλικά αντικείμενα όπως καρφιά, νομίσματα, κλπ. Αυτό ενδέχεται να προκαλέσει υπερθέρμανση, πυρκαγιά και έκρηξη λόγω βραχυκυκλώματος.

5. **Προστασία από ηλεκτροπληξία.**
  - Μην αγγίζετε το φως τροφοδοσίας με βρεγμένα ή υγρά χέρια, καθώς αυτό μπορεί να έχει ως αποτέλεσμα την ηλεκτροπληξία.
6. **Επιθεωρήστε το περιβάλλον εργασίας.**
  - Μην εκθέτετε το φορτιστή και την μπαταρία στη βροχή ή μην τα χρησιμοποιείτε σε υγρές περιοχές, καθώς αυτό μπορεί να προκαλέσει υπερθέρμανση ή ηλεκτροπληξία.
  - Διατηρείτε το χώρο εργασίας καλά φωτισμένο. Η εργασία σε χώρους όπου δεν υπάρχει επαρκής φωτισμός μπορεί να προκαλέσει ατύχημα.
  - Μην χρησιμοποιείτε ή φορτίζετε την μπαταρία εκεί όπου υπάρχουν εύφλεκτα υγρά ή αέρια, καθώς μπορεί να προκληθεί έκρηξη ή πυρκαγιά.
7. **Φοράτε γυαλιά ασφαλείας και προστατευτική ενδυμασία**
  - Να φοράτε πάντα προστασία ματιών, προσωπίδα κατά της σκόνης, αντιολισθητικά παπούτσια ασφαλείας, κράνος και οποιοδήποτε απορροητικό ή αναγκάιο προστατευτικό ρουχισμό κατά τη χρήση αυτού του εξοπλισμού. Αν δεν ακολουθήσετε αυτές τις οδηγίες αυτό μπορεί να έχει ως αποτέλεσμα σοβαρό τραυματισμό.
8. **Πρόληψη ακούσιας εκκίνησης.**
  - Βεβαιωθείτε ότι ο διακόπτης βρίσκεται στη θέση off (απενεργοποίησης) πριν από τη σύνδεση με πηγή τροφοδοσίας και/ή την μπαταρία, και πριν σηκώσετε ή μεταφέρετε το εργαλείο. Η μεταφορά ηλεκτρικών εργαλείων με το δάκτυλό σας στο διακόπτη ενέχει κίνδυνο για ατυχήματα.
9. **Στερέωση του τεμαχίου εργασίας.**
  - Χρησιμοποιήστε σφιγκτήρες ή μια μέγγενη για τη συγκράτηση του τεμαχίου εργασίας. Αυτό ελευθερώνει και τα δύο χέρια για το σωστό κράτημα, τον έλεγχο και τη λειτουργία του εργαλείου. Αν δεν εξασφαλίσετε σωστά το τεμάχιο εργασίας αυτό μπορεί να έχει ως αποτέλεσμα σοβαρό τραυματισμό.
10. **Αποσυνδέετε τα εργαλεία από την παροχή ρεύματος, αφαιρώντας την μπαταρία και ενερπούνοντας το κλειδίωμα της σκανδάλης διακόπτη, όποτε προκύψει μία από τις ακόλουθες καταστάσεις.**
  - Το εργαλείο δεν είναι σε χρήση ή εκτελείται συντήρηση σε αυτό.
  - Πραγματοποιείται αντικατάσταση οποιουδήποτε εξαρτήματος όπως ο δίσκος κοπής.
  - Υπάρχει αναγνωρισμένος κίνδυνος. Αν δεν ακολουθήσετε αυτές τις οδηγίες αυτό μπορεί να έχει ως αποτέλεσμα την τυχαία λειτουργία και την πρόκληση ζημιάς ή τραυματισμού.
11. **Χρησιμοποιείτε μόνο τα καθορισμένα αξεσουάρ ή εξαρτήματα.**
  - Χρησιμοποιείτε μόνο το φορτιστή και την μπαταρία που καθορίζονται στο παρόν εγχειρίδιο οδηγιών και τον κατάλογο της Makita. Η χρήση οποιουδήποτε άλλου αξεσουάρ ή εξαρτήματος μπορεί να οδηγήσει σε ατύχημα ή τραυματισμό.
12. **Μην εκθέτετε την μπαταρία στη φωτιά επειδή μπορεί να εκραγεί ή να παραχθούν δηλητηριώδεις ουσίες.**
13. **Υπό συνθήκες κατάχρησης, μπορεί να εξαχθεί υγρό από την μπαταρία. Αποφύγετε την επαφή.**

Εάν υπάρξει επαφή κατά λάθος, ξεπλύνετε με καθαρό νερό.

- Εάν το υγρό έρθει σε επαφή με τα μάτια, ξεπλύνετε με καθαρό νερό και αναζητήστε άμεση ιατρική βοήθεια καθώς αυτό μπορεί να οδηγήσει σε απώλεια της όρασης.
14. **Εάν ο χρόνος λειτουργίας έχει μειωθεί πολύ σημαντικά, σταματήστε τη λειτουργία αμέσως. Υπάρχει κίνδυνος υπερθέρμανσης, που μπορεί να έχει ως αποτέλεσμα πιθανά εγκαύματα ή ακόμη και έκρηξη.**

## ΠΡΟΣΟΧΗ

1. **Ασφάλεια του χώρου εργασίας**
  - Διατηρείτε το χώρο εργασίας καθαρό και καλά φωτισμένο. Σε ακατάστατους ή σκοτεινούς χώρους ενδέχεται να προκληθούν ατυχήματα.
2. **Κρατήστε τα παιδιά και τους παρευρισκόμενους μακριά, ενώ χρησιμοποιείτε ένα ηλεκτρικό εργαλείο. Οι περισπασμοί μπορεί να έχουν ως αποτέλεσμα να χάσετε τον έλεγχο.**
3. **Αποθηκεύστε σωστά τα ανενεργά ηλεκτρικά εργαλεία.**
  - Αποθηκεύετε τα εργαλεία μακριά από τα παιδιά και μην αφήνετε τα άτομα που δεν είναι εξοικειωμένα με το ηλεκτρικό εργαλείο ή με αυτές τις οδηγίες να χρησιμοποιούν το ηλεκτρικό εργαλείο. Τα ηλεκτρικά εργαλεία είναι επικίνδυνα στα χέρια μη εκπαιδευμένων χρηστών.
  - Μην αποθηκεύετε το εργαλείο και την μπαταρία σε τοποθεσίες όπου η θερμοκρασία μπορεί να φτάσει ή να ξεπεράσει τους 50°C (122°F), όπως ένα μεταλλικό κουτί ή το αυτοκίνητο το καλοκαίρι. Αυτό μπορεί να μειώσει τη διάρκεια ζωής της μπαταρίας ή να προκληθεί καπνός και ενδοχόμενως πυρκαγιά.
4. **Μην ασκείτε πίεση στα ηλεκτρικά εργαλεία.**
  - Χρησιμοποιήστε το εργαλείο στη σωστή ταχύτητα για την οποία σχεδιάστηκε το εργαλείο. Η εκτέλεση κοπής με μεγάλη ταχύτητα μπορεί να προκαλέσει βλάβη στο εργαλείο ή τραυματισμό.
  - Μην χρησιμοποιείτε το εργαλείο με τέτοιο τρόπο που θα μπορούσε να προκαλέσει το κλειδίωμα του μοτέρ. Αυτό μπορεί να προκαλέσει καπνό ή πυρκαγιά.
5. **Χρησιμοποιήστε το ηλεκτρικό εργαλείο για τη σωστή εφαρμογή.**
  - Να χρησιμοποιείτε το ηλεκτρικό εργαλείο, τα εξαρτήματά του και τους δίσκους κοπής σύμφωνα με αυτές τις οδηγίες, λαμβάνοντας υπόψη τις συνθήκες εργασίας και την εργασία που πρέπει να εκτελεστεί. Μην το χρησιμοποιείτε για εργασίες που απαιτούν μεγάλα εργαλεία. Χρησιμοποιώντας το εργαλείο για λειτουργίες διαφορετικές από αυτές για τις οποίες προορίζεται μπορεί να έχει ως αποτέλεσμα τον προσωπικό τραυματισμό.
6. **Ντυθείτε κατάλληλα.**
  - Μην φοράτε φαρδιά ρούχα ή κοσμήματα. Κρατήστε τα μαλλιά σας, τα ρούχα και τα γάντια μακριά από τα κινούμενα μέρη. Φαρδιά ρούχα, κοσμήματα ή μακριά μαλλιά μπορεί να πιαστούν στα κινούμενα μέρη.

- Φοράτε λαστιχένια γάντια και αντιολισθητικά παπούτσια ασφαλείας όταν χειρίζεστε ένα ηλεκτρικό εργαλείο σε εξωτερικούς χώρους. Τα ολισθηρά γάντια ή παπούτσια μπορεί να οδηγήσουν σε προσωπικό τραυματισμό.
- 7. Μην κακομεταχειρίζεστε το καλώδιο του φορτιστή.**
- Ποτέ μη χρησιμοποιείτε το καλώδιο για να μεταφέρετε, να τραβήξετε ή αποσυνδέσετε το ηλεκτρικό εργαλείο.
  - Να διατηρείτε το ηλεκτρικό καλώδιο μακριά από τη θερμότητα, τα λάδια, τα αιχμηρά αντικείμενα και τα κινούμενα μέρη.
  - Βεβαιωθείτε ότι το καλώδιο βρίσκεται κάτω από τον δέν θα το πατήσετε, ούτε θα σκονιάξετε σε αυτό, αλλιώς θα υποστεί βλάβη ή καταπόνηση. Τα ηλεκτρικά καλώδια που έχουν υποστεί βλάβες και τα μπλεγμένα ηλεκτρικά καλώδια αυξάνουν τον κίνδυνο πρόκλησης ηλεκτροπληξίας ή πυρκαγιάς.
- 8. Μην τεντώνετε.**
- Διατηρείτε το κατάλληλο πάτημα και την ισορροπία, ανά πάσα στιγμή. Αυτό επιτρέπει τον καλύτερο έλεγχο του ηλεκτρικού εργαλείου σε απρόσμενες καταστάσεις.
- 9. Συντηρείτε τα ηλεκτρικά εργαλεία.**
- Διατηρείτε τα εργαλεία κοπής αιχμηρά και καθαρά. Τα σωστά συντηρημένα εργαλεία κοπής με κοφτερές άκρες κοπής είναι λιγότερο πιθανό να μπλοκάρουν και είναι πιο εύκολα στο χειρισμό. Κατεστραμμένες λεπίδες μπορεί να προκαλέσουν τραυματισμό.
  - Διατηρείτε τις χειρολαβές στεγνές, καθαρές και απαλλαγμένες από λάδια και γράσα. Ολισθηρές χειρολαβές μπορεί να οδηγήσουν σε τραυματισμό.
  - Ελέγχετε το καλώδιο τροφοδοσίας του φορτιστή τακτικά. Ένα κατεστραμμένο καλώδιο αυξάνει τον κίνδυνο ηλεκτροπληξίας ή βραχυκυκλώματος με αποτέλεσμα την πυρκαγιά.
- 10. Αφαιρέστε τυχόν κλειδιά ρύθμισης ή πριν θέσετε το ηλεκτρικό εργαλείο σε λειτουργία.**
- Ένα εργαλείο ή ένα κλειδί που έχει ξεχαστεί συνδεδεμένο με ένα περιστρεφόμενο μέρος του ηλεκτρικού εργαλείου μπορεί να προκαλέσει προσωπικό τραυματισμό.
- 11. Κατά τη φόρτιση σε εξωτερικούς χώρους, χρησιμοποιήστε ένα μονωμένο καλώδιο ή ένα μονωμένο καλώδιο προέκτασης.**
- Χρησιμοποιείτε μόνο το φορτιστή και την μπαταρία που καθορίζονται στο παρόν εγχειρίδιο οδηγιών και τον κατάλογο της Makita. Η χρήση οποιουδήποτε άλλου αξεσουάρ ή εξαρτήματος μπορεί να οδηγήσει σε ατύχημα ή τραυματισμό.
- 12. Μείνετε σε εγρήγορση, να βλέπετε αυτό που κάνετε και να χρησιμοποιείτε την κοινή λογική όταν χρησιμοποιείτε ένα ηλεκτρικό εργαλείο.**
- Μην χρησιμοποιείτε ηλεκτρικά εργαλεία όταν είστε κουρασμένοι ή υπό την επήρεια ναρκωτικών, αλκοόλ ή φαρμάκων. Μια στιγμή απροσεξίας κατά το χειρισμό ηλεκτρικών εργαλείων μπορεί να προκαλέσει σοβαρό τραυματισμό.
- 13. Πριν από τη χρήση ελέγξτε για μέρη που έχουν υποστεί ζημιά.**
- Ελέγξτε τα καλύμματα ασφαλείας και άλλα μέρη που μπορεί να επηρεάσουν τη λειτουργία των εργαλείων για σπασίματα ή ζημιά. Εάν έχουν υποστεί ζημιά, αντικαταστήστε ή επισκευάστε τα πριν από τη χρήση.
  - Ελέγξτε για απευθυγράμμιση ή μπλοκάρισμα των κινούμενων μερών, θραύση των εξαρτημάτων και για οποιαδήποτε άλλη κατάσταση που μπορεί να επηρεάσει τη λειτουργία του ηλεκτρικού εργαλείου. Εάν έχει υποστεί ζημιά, φροντίστε για την επισκευή του ηλεκτρικού εργαλείου πριν από τη χρήση. Πολλά ατυχήματα προκαλούνται από κακή συντήρηση των ηλεκτρικών εργαλείων.
  - Μην χρησιμοποιείτε προέκταση ηλεκτρικού καλωδίου που έχει υποστεί ζημιά. Εάν έχει υποστεί ζημιά, αντικαταστήστε το πριν από τη χρήση. Η χρήση ενός κατεστραμμένου καλωδίου προέκτασης αυξάνει τον κίνδυνο ηλεκτροπληξίας ή βραχυκυκλώματος με αποτέλεσμα την πυρκαγιά.
  - Μην χρησιμοποιείτε το φορτιστή αν το καλώδιο τροφοδοσίας ή το φως τροφοδοσίας είναι φθαρμένα ή αν έχει πέσει ή έχει υποστεί ζημιά με οποιονδήποτε τρόπο. Ένας κατεστραμμένος φορτιστής αυξάνει τον κίνδυνο ηλεκτροπληξίας ή βραχυκυκλώματος με αποτέλεσμα την πυρκαγιά.
  - Μη χρησιμοποιείτε ένα ηλεκτρικό εργαλείο εάν ο διακόπτης δεν το ενεργοποιεί και δεν το απενεργοποιεί. Κάθε ηλεκτρικό εργαλείο που δεν μπορείτε να ελέγξετε με το διακόπτη λειτουργίας είναι επικίνδυνο και πρέπει να επισκευαστεί.
  - Ακολουθήστε τις οδηγίες για τη λίπανση και αλλαγή εξαρτημάτων.
  - Αποσυνδέετε την μπαταρία από το ηλεκτρικό εργαλείο πριν κάνετε κάποια ρύθμιση ή αλλάξετε κάποιο εξάρτημα. Τέτοια προληπτικά μέτρα ασφαλείας μειώνουν τον κίνδυνο τυχαίας ενεργοποίησης του ηλεκτρικού εργαλείου.
- 14. Η συντήρηση του ηλεκτρικού εργαλείου σας να πραγματοποιείται από κατάλληλα εκπαιδευμένο άτομο και να χρησιμοποιείτε μόνο γνήσια ανταλλακτικά. Αυτό θα εξασφαλίσει ότι διατηρείται η ασφάλεια του ηλεκτρικού εργαλείου.**
- Μην αποσυναρμολογείτε ή τροποποιείτε την μπαταρία και το φορτιστή.
  - Αυτό το ηλεκτρικό εργαλείο είναι σχεδιασμένο σύμφωνα με τους κανονισμούς ασφαλείας. Μην τροποποιείτε ένα ηλεκτρικό εργαλείο.
  - Αν το ηλεκτρικό εργαλείο υπερθερμανθεί ή παρατηρήσετε οποιαδήποτε άλλα ασυνήθιστα συμπτώματα, απευθυνθείτε στο σέρβις.
  - Μην επιτρέψετε να επισκευάσει το εργαλείο ένα άτομο που δεν έχει τα προσόντα καθώς αυτό μπορεί να θέσει σε κίνδυνο την ασφάλεια του εργαλείου και να έχει ως αποτέλεσμα ατύχημα και τραυματισμό.
- 15. Μη θέτετε τα ηλεκτρικά εργαλεία σε λειτουργία σε εκρηκτικές ατμόσφαιρες, όπως παρουσία εύφλεκτων υγρών, αερίων ή σκόνης.** Τα ηλεκτρικά εργαλεία δημιουργούν σπινθήρες που μπορεί να προκαλέσουν ανάφλεξη της σκόνης ή των ατμών.



## Ηλεκτρική ασφάλεια

1. Τα φως του ηλεκτρικού εργαλείου πρέπει να ταιριάζουν στην πρίζα. Μην τροποποιείτε ποτέ το φως με οποιονδήποτε τρόπο. Μη χρησιμοποιείτε προσαρμογείς σε γειωμένα ηλεκτρικά εργαλεία. Τα φως που δεν έχουν τροποποιηθεί και οι πρίζες που ταιριάζουν στα φως μειώνουν το κίνδυνο πρόκλησης ηλεκτροπληξίας.
2. Αποφεύγετε την επαφή του σώματος με γειωμένες επιφάνειες όπως σωλήνες, καλοριφέρ, φούρνους και ψυγεία. Υπάρχει αυξημένος κίνδυνος πρόκλησης ηλεκτροπληξίας εάν το σώμα σας είναι γειωμένο.
3. Μην εκθέτετε τα ηλεκτρικά εργαλεία στη βροχή ή σε υγρές συνθήκες. Εάν εισέλθει νερό σε κάποιο ηλεκτρικό εργαλείο, αυξάνεται ο κίνδυνος πρόκλησης ηλεκτροπληξίας.
4. Μην κακομεταχειρίζεστε το ηλεκτρικό καλώδιο. Μη χρησιμοποιείτε ποτέ το ηλεκτρικό καλώδιο για να μεταφέρετε ή να τραβήξετε το ηλεκτρικό εργαλείο, αλλά ούτε για να βγάλετε το φως του ηλεκτρικού εργαλείου από την πρίζα.  
Να διατηρείτε το ηλεκτρικό καλώδιο μακριά από τη θερμότητα, τα λάδια, τα αιχμηρά αντικείμενα και τα κινούμενα μέρη. Τα ηλεκτρικά καλώδια που έχουν υποστεί βλάβες και τα μπλεγμένα ηλεκτρικά καλώδια αυξάνουν τον κίνδυνο πρόκλησης ηλεκτροπληξίας.
5. Όταν χειρίζεστε κάποιο ηλεκτρικό εργαλείο σε εξωτερικούς χώρους, να χρησιμοποιείτε προέκταση ηλεκτρικού καλωδίου (μπαλαντέζα) κατάλληλη για εξωτερική χρήση. Εάν χρησιμοποιείτε ηλεκτρικό καλώδιο κατάλληλο για εξωτερική χρήση, μειώνεται ο κίνδυνος για πρόκληση ηλεκτροπληξίας.
6. Εάν δεν είναι δυνατό να αποφευχθεί η λειτουργία ενός ηλεκτρικού εργαλείου σε μέρος με υγρασία, χρησιμοποιήστε ηλεκτρική παροχή που προστατεύεται από συσκευή παραμένουστος ρεύματος (RCD). Η χρήση RCD μειώνει τον κίνδυνο ηλεκτροπληξίας.

## Προσωπική ασφάλεια

1. Να χρησιμοποιείτε ατομικό εξοπλισμό προστασίας. Να φοράτε πάντα προστασία ματιών. Εάν χρησιμοποιείτε το σωστό προστατευτικό εξοπλισμό, όπως προσωπίδα κατά της σκόνης, αντιολισθητικά παπούτσια ασφάλειας, κράνος ή προστατευτικό ακοής, ανάλογα με τις συνθήκες, θα μειωθεί ο κίνδυνος πρόκλησης προσωπικών τραυματισμών.
2. Εάν παρέχονται συσκευές για τη σύνδεση διατάξεων εξαγωγής και συλλογής σκόνης, να βεβαιώνετε ότι αυτές είναι συνδεδεμένες και χρησιμοποιούνται σωστά. Η συλλογή σκόνης μπορεί να μειώσει τον κίνδυνο που σχετίζεται με τη σκόνη.

3. Να φοράτε πάντα προστατευτικά γυαλιά για να προστατεύετε τα μάτια σας από τραυματισμό όταν χρησιμοποιείτε ηλεκτρικά εργαλεία. Τα προστατευτικά γυαλιά πρέπει να συμμορφώνονται με το πρότυπο ANSI Z87.1 στις ΗΠΑ, το πρότυπο EN 166 στην Ευρώπη ή το πρότυπο AS/NZS 1336 στην Αυστραλία/Νέα Ζηλανδία. Στην Αυστραλία/Νέα Ζηλανδία, απαιτείται από το νόμο να φοράτε και προσωπίδα για την προστασία του προσώπου σας.

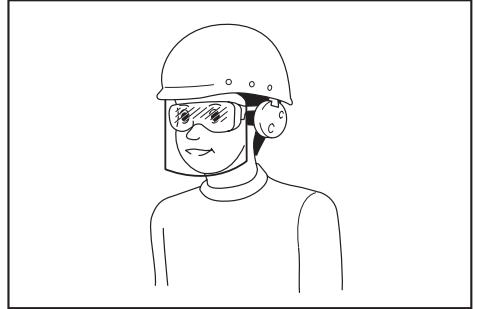

Ο εργοδότης έχει την ευθύνη να επιβάλλει τη χρήση κατάλληλου προστατευτικού εξοπλισμού ασφαλείας από τους χειριστές του εργαλείου και από άλλα άτομα που βρίσκονται στην άμεση περιοχή εργασίας.

## Χρήση και φροντίδα ηλεκτρικού εργαλείου

1. Μην ασκείτε πίεση στο ηλεκτρικό εργαλείο. Να χρησιμοποιείτε το σωστό ηλεκτρικό εργαλείο για την εφαρμογή σας. Με το σωστό ηλεκτρικό εργαλείο θα πραγματοποιήσετε την εργασία καλύτερα και ασφαλέστερα, στο βαθμό για τον οποίο έχει σχεδιαστεί.
2. Μη χρησιμοποιείτε το ηλεκτρικό εργαλείο εάν ο διακόπτης δεν το ενεργοποιεί και δεν το απενεργοποιεί. Κάθε ηλεκτρικό εργαλείο που δεν μπορείτε να ελέγξετε με το διακόπτη λειτουργίας είναι επικίνδυνο και πρέπει να επισκευαστεί.
3. Να αποσυνδέετε το φως από την πηγή τροφοδοσίας ή/και να βγάλετε την μπαταρία από το ηλεκτρικό εργαλείο πριν κάνετε οποιοσδήποτε ρυθμίσεις ή αλλαγές εξαρτημάτων και πριν αποθηκεύετε τα ηλεκτρικά εργαλεία. Τέτοια προληπτικά μέτρα ασφαλείας μειώνουν τον κίνδυνο τυχαίας ενεργοποίησης του ηλεκτρικού εργαλείου.
4. Να χρησιμοποιείτε το ηλεκτρικό εργαλείο, τα εξαρτήματα και τις μύτες του εργαλείου, κτλ. σύμφωνα με αυτές τις οδηγίες, λαμβάνοντας υπόψη τις συνθήκες εργασίας και την εργασία που πρέπει να εκτελεστεί. Εάν χρησιμοποιείτε το ηλεκτρικό εργαλείο για λειτουργίες διαφορετικές από αυτές για τις οποίες προορίζεται, μπορεί να προκληθεί κάποια επικίνδυνη κατάσταση.

## Χρήση και φροντίδα μπαταριών

1. Να επαναφορτίζετε τις μπαταρίες μόνο με το φορτιστή που καθορίζεται από τον κατασκευαστή. Ένας φορτιστής που είναι κατάλληλος για μια συγκεκριμένη μπαταρία μπορεί να δημιουργήσει κίνδυνο πυρκαγιάς όταν χρησιμοποιείται με μια άλλη μπαταρία.



2. Να χρησιμοποιείτε ηλεκτρικά εργαλεία μόνο με ειδικά καθορισμένες μπαταρίες. Η χρήση κάθε άλλης μπαταρίας μπορεί να δημιουργήσει κίνδυνο τραυματισμού ή πυρκαγιάς.
3. Όταν δεν χρησιμοποιείται η κασέτα μπαταριών, διατηρήστε τη μακριά από άλλα μεταλλικά αντικείμενα, όπως συνδετήρες, κέρματα, κλειδιά, καρφιά, βίδες ή άλλα μικρά μεταλλικά αντικείμενα, με τα οποία μπορεί να δημιουργηθεί σύνδεση από τον έναν ακροδέκτη στον άλλον. Το βραχυκύκλωμα των ακροδεκτών της μπαταρίας μπορεί να προκαλέσει εγκαύματα ή πυρκαγιά.
4. Υπό συνθήκες κατάχρησης, μπορεί να εξαχθεί υγρό από την μπαταρία. Να αποφεύγετε την επαφή. Εάν συμβεί επαφή κατά λάθος, εκπλύνετε με νερό. Εάν το υγρό έρθει σε επαφή με τα μάτια, αναζητήστε και ιατρική βοήθεια. Το υγρό που εξάγεται από την μπαταρία μπορεί να προκαλέσει ερεθισμό ή εγκαύματα.
7. Μην φορτίζετε την μπαταρία πάνω σε χαρτί, χαρτόνι, ύφασμα, μαξιλάρια, ψάθες, χαλί, βινύλιο ή υπό την παρουσία σκόνης. Μπορεί να προκληθεί πυρκαγιά.
8. Μην εκθέτετε το φορτιστή σε νερό ή μεταλλικά αντικείμενα που μπορούν να βραχυκυκλώσουν τους ακροδέκτες φόρτισης.
9. Μην χρησιμοποιείτε το φορτιστή για οποιοδήποτε άλλο σκοπό εκτός από τη φόρτιση της μπαταρίας.
10. Βεβαιωθείτε ότι οι λεπίδες του δίσκου κοπής δεν έχουν σπασίματα ή ραγίσματα πριν από τη χρήση του εργαλείου.
11. Μην χρησιμοποιείτε νερό ή λάδι κοπής κατά την κοπή.
12. Να χρησιμοποιείτε μόνο γνήσιους δίσκους κοπής της Makita.
13. Μην αφήνετε το εργαλείο στο πάτωμα με το διακόπτη κλειδωμένο στη θέση λειτουργίας. Το εργαλείο θα λειτουργεί συνεχώς και μπορεί να προκαλέσει τραυματισμό.
14. Μην λειτουργείτε το εργαλείο κοντά σε εύφλεκτα και εύθραυστα αντικείμενα ή σε άτομα που δεν είναι απαραίτητα για τη λειτουργία του. Κατά τη διάρκεια της κοπής ζεστά θραύσματα και σπίθες θα πετάγονται από το εργαλείο τα οποία μπορεί να προκαλέσουν ζημιά στον περιβάλλοντα χώρο, πυρκαγιά ή τραυματισμό.
15. Μην κόβετε σκυρόδεμα. Θα προκαλέσει βλάβη στο εργαλείο και μπορεί να οδηγήσει σε τραυματισμό.
16. Ελέγξτε για την παρουσία ανθρώπων στο έδαφος κατά τη λειτουργία σε μια υπερυψωμένη θέση. Οποιοδήποτε υλικά ή εργαλεία πέσουν μπορεί να προκαλέσουν ατύχημα.
17. Αν κατά τη διάρκεια της φόρτισης, το εργαλείο παράγει μη φυσιολογική θερμότητα, σταματήστε τη φόρτιση αμέσως αποσυνδέοντας την μπαταρία. Αν συνεχίσετε τη φόρτιση μπορεί να προκληθεί καπνός, πυρκαγιά ή έκρηξη.
18. Μην αφήνετε τίποτα να καλύψει ή να φράξει τις οπές εξαερισμού του μοτέρ. Αυτό μπορεί να προκαλέσει υπερθέρμανση του μοτέρ.
19. Όταν χρησιμοποιείτε ένα καλώδιο προέκτασης με το φορτιστή, συνιστάται να χρησιμοποιήσετε ένα καλώδιο με τη διατομή που αναφέρεται παρακάτω και με μήκος όσο το δυνατόν μικρότερο. Για φόρτιση σε εξωτερικούς χώρους, χρησιμοποιήστε ένα καλώδιο που προορίζεται για χρήση σε εξωτερικούς χώρους.

## ▲ ΠΡΟΣΟΧΗ

1. Κρατήστε το εργαλείο με ασφάλεια ενώ είναι σε χρήση.
  - Εάν δεν κρατάτε το εργαλείο με ασφάλεια, μπορεί να τραυματιστείτε.
2. Κρατήστε τα χέρια σας και το πρόσωπο μακριά από τα κινούμενα μέρη.
  - Μπορεί να προκληθεί τραυματισμός.
3. Αφήστε αμέσως το διακόπτη για να σταματήσει η λειτουργία όταν το εργαλείο δεν λειτουργεί σωστά ή κάνει μη φυσιολογικό ήχο κατά τη διάρκεια της χρήσης.
 

**Η επιθεώρηση και η επισκευή του ηλεκτρικού εργαλείου σας να πραγματοποιείται από εξουσιοδοτημένο κέντρο σέρβις.**

Αν δεν ακολουθήσετε αυτές τις οδηγίες μπορεί να προκληθεί ζημιά στο εργαλείο ή να τραυματιστείτε.

4. Αν σας πέσει ή χτυπήσετε κάπου το εργαλείο, ελέγξτε προσεκτικά ότι το σώμα του δεν έχει υποστεί ζημιά, δεν έχει ραγίσει ή παραμορφωθεί.
  - Οποιαδήποτε τέτοια ζημιά μπορεί να προκαλέσει τραυματισμό.
5. Μην βραχυκυκλώνετε την μπαταρία. Ένα βραχυκύκλωμα μπαταρίας μπορεί να προκαλέσει μεγάλη ροή ρεύματος, υπερθέρμανση, πιθανά εγκαύματα ακόμη και σοβαρή βλάβη.
  - Μην αγγίζετε τους ακροδέκτες με οτιδήποτε αγώγιμο υλικά.
  - Αποφεύγετε να αποθηκεύετε την μπαταρία μέσα σε δοχεία μαζί με άλλα μεταλλικά αντικείμενα όπως καρφιά, νομίσματα, κλπ.
  - Μην εκθέτετε την μπαταρία στο νερό ή τη βροχή.
  - Μην κόβετε το ηλεκτρικό καλώδιο.
6. Μην λειτουργείτε τα ηλεκτρικά εργαλεία και μην τα φορτίζετε σε εκρηκτικές ατμόσφαιρες, όπως υπό την παρουσία βερνικιών, χρωμάτων, διαλυτικών, βενζίνης, αερίων ή κόλλας. Μπορεί να προκληθεί έκρηξη ή πυρκαγιά.

Σχέση μεταξύ του πάχους του καλωδίου που μπορεί να χρησιμοποιηθεί και του μέγιστου μήκους

Μέγεθος καλωδίου (Ονομαστική επιφάνεια εγκάρσιας διατομής του αγωγού)	Μέγιστο μέγεθος καλωδίου
0,75 mm <sup>2</sup>	20 m
1,25 mm <sup>2</sup>	30 m

# ΠΡΟΕΙΔΟΠΟΙΗΣΗ ΓΙΑ ΤΗ ΧΡΗΣΗ ΔΙΣΚΟΥ ΚΟΠΗΣ

## Ασφάλεια του χώρου εργασίας

1. Βεβαιωθείτε ότι η σακούλα σκόνης είναι σωστά τοποθετημένη. Χωρίς τη σακούλα σκόνης, όταν οι λεπίδες του δίσκου κοπής είναι κατεστραμμένες, εκτοξεύονται κομμάτια από τις λεπίδες μακριά και μπορεί να προκαλέσουν σοβαρό προσωπικό τραυματισμό.
2. Κρατήστε τους παρευρισκόμενους μακριά από τις εργασίες. Ακόμη και με την σακούλα σκόνης τοποθετημένη, ενδέχεται κατεστραμμένες λεπίδες ή ζεστά θραύσματα να πεταχτούν έξω από τη σακούλα, με αποτέλεσμα τον προσωπικό τραυματισμό.
3. Ενδέχεται να δημιουργηθούν σπινθήρες κατά την κοπή με τους δίσκους κοπής. Μην χρησιμοποιείτε το εργαλείο, όπου υπάρχει κίνδυνος πυρκαγιάς ή έκρηξης.
4. Η κοπή με το δίσκο κοπής είναι θορυβώδης. Επιθεωρήστε το περιβάλλον εργασίας.

## Ένδυση και προστατευτικός εξοπλισμός

5. Να φοράτε προστατευτικό εξοπλισμό: προστατευτικά γυαλιά, παπούτσια ασφαλείας, προσωπικά κατά της σκόνης και κράνος. Ακόμη και με τη σακούλα σκόνης τοποθετημένη, ενδέχεται κατεστραμμένες λεπίδες ή ζεστά θραύσματα να πεταχτούν έξω από τη σακούλα, με αποτέλεσμα προσωπικό τραυματισμό.
6. Ντυθείτε κατάλληλα. Μην φοράτε γραβάτες, φαρδιά ρούχα ή πλεκτά γάντια. Καλύψτε τα μαλλιά σας με ένα μαντήλι ή καπέλο για να είναι μακριά από τις περιστρεφόμενες λεπίδες.

## Πριν από τη χρήση

7. Βεβαιωθείτε ότι ο δίσκος κοπής δεν είναι παραμορφωμένος, σπασμένος, ραγισμένος ή φθαμένος. Μη χρησιμοποιείτε ένα δίσκο κοπής εάν αντιληφθείτε ότι παρουσιάζει οποιαδήποτε ζημιά. Η κοπή κάτω από τέτοιες συνθήκες μπορεί να προκαλέσει περαιτέρω ζημιά στις λεπίδες και σοβαρό τραυματισμό.
8. Μην χρησιμοποιείτε το τη δίσκο κοπής για οποιαδήποτε άλλη εφαρμογή, εκτός από εκείνη που αναφέρεται στις προδιαγραφές του εργαλείου. Η χρήση του δίσκου κοπής για άλλες εφαρμογές μπορεί να προκαλέσει υπερβολική φθορά, αποκόλληση των λεπίδων, χαμηλή απόδοση κοπής και μη φυσιολογική παραγωγή θερμότητας, με αποτέλεσμα ζημιά στις λεπίδες και σοβαρό προσωπικό τραυματισμό.

## Αντικατάσταση του δίσκου κοπής

9. Κατά την αντικατάσταση του δίσκου κοπής, βεβαιωθείτε ότι η μπαταρία έχει αφαιρεθεί από το εργαλείο για την πρόληψη της ακούσιας λειτουργίας και προσωπικού τραυματισμού.
10. Πριν από τη λειτουργία βεβαιωθείτε ότι δεν υπάρχει κανείς στη γύρω περιοχή και ότι κατά τη λειτουργία δεν παρατηρείτε μη φυσιολογικούς ήχους ή ασυνήθιστους κραδασμούς. Η λειτουργία με μη φυσιολογικούς ήχους ή κραδασμούς μπορεί να

προκαλέσει ζημιά στις λεπίδες και σοβαρό προσωπικό τραυματισμό.

## Κατά τη λειτουργία

11. Μην χρησιμοποιείτε το δίσκο κοπής για οποιονδήποτε άλλο σκοπό, εκτός από την κοπή. Μην καταστρέψετε τις λεπίδες και μην τις καταπονείτε. Αυτό θα προκαλέσει βλάβη στο εργαλείο και μπορεί να οδηγήσει σε τραυματισμό.
12. Κρατήστε το υλικό σταθερά, σε μια μέγερη ή κάτι παρόμοιο, έτσι ώστε να μην μπορεί να μετακινηθεί κατά την κοπή. Εάν το υλικό μετακινείται, η λειτουργία γίνεται ασταθής και δεν μπορεί να ελεγχθεί, με αποτέλεσμα να προκληθεί ζημιά στις λεπίδες και πιθανό σοβαρό προσωπικό τραυματισμό.
13. Ξεκινήστε την κοπή μόνο αφού ο δίσκος κοπής έχει φτάσει τη μέγιστη ταχύτητα. Εάν ο δίσκος κοπής έρθει σε επαφή με το υλικό πριν από την εκκίνηση του μοτέρ, οι λεπίδες θα υπερφορτωθούν και θα καταστραφούν, με πιθανό αποτέλεσμα σοβαρό προσωπικό τραυματισμό.
14. Μην κόβετε σε ζιγκ-ζαγκ, καμπυλόγραμμο, διαγώνια ή μη χρησιμοποιείτε την πλευρά της λεπίδας για μόχλευση ή για οποιονδήποτε άλλο σκοπό.
15. Αν κατά τη διάρκεια της κοπής, το εργαλείο παράγει μη φυσιολογικό ήχο, ασυνήθιστους κραδασμούς, ή αν τα εξαρτήματα κοπής είναι φθαρμένα, σταματήστε τη λειτουργία.  
Συνεχίζοντας την λειτουργία υπό τέτοιες συνθήκες θα προκληθεί βλάβη στις λεπίδες του δίσκου κοπής που θα έχει ως αποτέλεσμα να εκτοξευτούν κομμάτια προκαλώντας σοβαρό προσωπικό τραυματισμό.
16. Με τη συνεχή λειτουργία θερμαίνονται οι λεπίδες του δίσκου κοπής και μειώνονται οι επιδόσεις κοπής.

## Συντήρηση

17. Αν υπάρχει παραμόρφωση, ρωγμή ή βλάβη στο δίσκο κοπής, σταματήστε τη λειτουργία. Συνεχίζοντας την λειτουργία υπό τέτοιες συνθήκες θα βλάψει περαιτέρω το δίσκο κοπής ο οποίος μπορεί να σπάσει. Η εκτόξευση σπασμένων κομματιών μπορεί να προκαλέσει σοβαρό τραυματισμό.
18. Χρησιμοποιείτε μόνο δίσκους κοπής που είναι σε καλή κατάσταση και με λεπίδες κοφτερές και καθαρές.

**▲ΠΡΟΕΙΔΟΠΟΙΗΣΗ:** Να φοράτε πάντα προστατευτικό εξοπλισμό: προστατευτικά γυαλιά, παπούτσια ασφαλείας, προσωπικά κατά της σκόνης και κράνος.

**▲ΠΡΟΕΙΔΟΠΟΙΗΣΗ:** Χρησιμοποιήστε μόνο τον παρεχόμενο δίσκο κοπής. Η χρήση μη γνήσιων εξαρτημάτων Makita ενδεχομένως να προκαλέσει ζημιά στο εργαλείο και μπορεί να οδηγήσει σε σοβαρό ατύχημα ή τραυματισμό.

## Σημαντικές οδηγίες ασφάλειας για κασέτα μπαταριών

1. Πριν χρησιμοποιήσετε την κασέτα μπαταριών, διαβάστε όλες τις οδηγίες και σημειώσεις προφύλαξης (1) στον φορτιστή μπαταριών, (2) στην μπαταρία και (3) στο προϊόν που χρησιμοποιεί την μπαταρία.
2. Μην αποσυναρμολογήσετε την κασέτα μπαταριών.
3. Εάν ο χρόνος λειτουργίας έχει γίνει υπερβολικά βραχύς, σταματήστε τη λειτουργία αμέσως. Αλλιώς, μπορεί να έχει ως αποτέλεσμα κίνδυνο υπερθέρμανσης, πιθανά εγκαύματα ή ακόμη και έκρηξη.
4. Εάν ηλεκτρολύτης μπει στα μάτια σας, ξεπλύνετε τα με καθαρό νερό και ζητήστε ιατρική φροντίδα αμέσως. Αλλιώς, μπορεί να έχει ως αποτέλεσμα απώλεια της όρασης σας.
5. Μην βραχυκυκλώνετε την κασέτα μπαταριών:
  - (1) Μην αγγίζετε τους ακροδέκτες με οτιδήποτε αγώγιμο υλικό.
  - (2) Αποφεύγετε να αποθηκεύετε την κασέτα μπαταριών μέσα σε ένα δοχείο μαζί με άλλα μεταλλικά αντικείμενα όπως καρφιά, νομίσματα, κλπ.
  - (3) Μην εκθέτετε την κασέτα μπαταριών στο νερό ή τη βροχή.Ένα βραχυκύκλωμα μπαταρίας μπορεί να προκαλέσει μεγάλη ροή ρεύματος, υπερθέρμανση, πιθανά εγκαύματα ακόμη και σοβαρή βλάβη.
6. Μην αποθηκεύετε το εργαλείο και την κασέτα μπαταριών σε τοποθεσίες όπου η θερμοκρασία μπορεί να φτάσει ή να ξεπεράσει τους 50 °C (122 °F).
7. Μην καίτε την κασέτα μπαταριών ακόμη και εάν έχει σοβαρή ζημιά ή είναι εντελώς φθαρμένη. Η κασέτα μπαταριών μπορεί να εκραγεί στη φωτιά.
8. Προσέχετε να μη ρίξετε κάτω ούτε να χτυπήσετε την μπαταρία.
9. Μην χρησιμοποιείτε μπαταρία που έχει υποστεί ζημιά.
10. Οι μπαταρίες ιόντων λιθίου που περιέχονται υπόκεινται στις απαιτήσεις της νομοθεσίας για επικίνδυνα αγαθά.

Για εμπορικές μεταφορές, για παράδειγμα από τρίτα μέρη, πρέπει να τηρούνται οι διαμεταφορές, οι ειδικές απαιτήσεις στη συσκευασία και η επισήμανση.

Για προετοιμασία του στοιχείου που αποστέλλεται, είναι απαραίτητο να συμβουλευτείτε έναν ειδικό για επικίνδυνα υλικά.

Επίσης, τηρήστε τους πιθανούς, πιο αναλυτικούς εθνικούς κανονισμούς.

Καλύψτε με αυτοκόλλητη ταινία ή κρύψτε τις ανοικτές επαφές και συσκευάστε την μπαταρία με τρόπο που να μην μπορεί να μετακινείται μέσα στη συσκευασία.
11. Τηρήστε τους τοπικούς κανονισμούς που σχετίζονται με τη διάθεση της μπαταρίας.

## ΦΥΛΑΞΤΕ ΤΙΣ ΟΔΗΓΙΕΣ ΑΥΤΕΣ.

**▲ΠΡΟΣΟΧΗ:** Να χρησιμοποιείτε μόνο γνήσιες μπαταρίες της Makita. Η χρήση μη γνήσιων μπαταριών Makita, ή μπαταριών που έχουν τροποποιηθεί, μπορεί να έχει ως αποτέλεσμα τη ρήξη της μπαταρίας, προκαλώντας πυρκαγιά, προσωπικό τραυματισμό και βλάβη. Επίσης, θα ακυρωθεί η εγγύηση της Makita για το εργαλείο και φορτιστή Makita.

## Συμβουλές για τη διατήρηση της μέγιστης ζωής μπαταρίας

1. Φορτίζετε την κασέτα μπαταριών πριν από την πλήρη αποφόρτισή της. Πάντοτε να σταματάτε τη λειτουργία του εργαλείου και να φορτίζετε την κασέτα μπαταριών όταν παρατηρείτε μειωμένη ισχύ εργαλείου.
2. Ποτέ μην επαναφορτίζετε μια πλήρως φορτισμένη κασέτα μπαταριών. Η υπερφόρτιση μειώνει την ωφέλιμη ζωή της μπαταρίας.
3. Να φορτίζετε την κασέτα μπαταριών σε θερμοκρασία δωματίου, δηλαδή στους 10°C έως 40°C (50°F - 104°F). Αφήστε μια θερμή κασέτα μπαταριών να κρυώσει πριν την φορτίσετε.
4. Να φορτίζετε την κασέτα μπαταριών εάν δεν τη χρησιμοποιείτε για μεγάλη χρονική περίοδο (περισσότερο από έξι μήνες).

## ΟΝΟΜΑΣΙΑ ΕΞΑΡΤΗΜΑΤΩΝ

- **Εικ. 1:** 1. Μπαταρία 2. Μοτέρ 3. Στήριγμα σακούλας σκόνης 4. Έξοδος 5. Οδηγός 6. Δίσκος κοπής 7. Χειρολαβή 8. Κουμπί ασφάλισης 9. Διακόπτης

## Τοποθέτηση ή αφαίρεση της κασέτας μπαταριών

**▲ΠΡΟΣΟΧΗ:** Να φροντίζετε πάντα για την απενεργοποίηση του εργαλείου και την αφαίρεση της κασέτας μπαταριών, πριν από οποιαδήποτε ρύθμιση ή έλεγχο της λειτουργίας του.

**▲ΠΡΟΣΟΧΗ:** Να σβήνετε πάντα το εργαλείο πριν τοποθετήσετε ή αφαιρέσετε την κασέτα μπαταριών.

**▲ΠΡΟΣΟΧΗ:** Κρατήστε το εργαλείο και την κασέτα μπαταριών σταθερά κατά την τοποθέτηση ή αφαίρεση της κασέτας μπαταριών. Εάν δεν κρατάτε το εργαλείο και την κασέτα μπαταριών σταθερά μπορεί να γλιστρήσουν από τα χέρια σας και να προκληθεί βλάβη στο εργαλείο και την κασέτα μπαταριών και προσωπικός τραυματισμός.

- **Εικ. 2:** 1. Κουμπί 2. Κόκκινη ένδειξη 3. Κασέτα μπαταριών

Για να αφαιρέσετε την κασέτα μπαταριών, ολισθήστε την από το εργαλείο ενώ σύρετε το κουμπί στο μπροστινό μέρος της κασέτας.

Για να τοποθετήσετε την κασέτα μπαταριών, ευθυγραμμίστε τη γλώσσα στην κασέτα μπαταριών με την αύλακα στην υποδοχή και ολισθήστε τη στη θέση της. Να την τοποθετείτε πλήρως μέχρι να ασφαλίσει στη θέση της, γεγονός που υποδεικνύεται με ένα χαρακτηριστικό ήχο. Εάν μπορείτε να δείτε την κόκκινη ένδειξη στην επάνω πλευρά του κουμπιού, δεν έχει κλειδώσει τελείως.

**▲ ΠΡΟΣΟΧΗ:** Να τοποθετείτε πάντα την κασέτα μπαταριών πλήρως μέχρι να μη βλέπετε την κόκκινη ένδειξη. Εάν δεν ασφαλίσει, μπορεί να πέσει από το εργαλείο τυχαία, προκαλώντας σωματική βλάβη σε εσάς ή κάποιον άλλο γύρω σας.

**▲ ΠΡΟΣΟΧΗ:** Μην τοποθετείτε την κασέτα μπαταριών με βία. Εάν η κασέτα δεν ολισθαίνει με ευκολία, τότε δεν έχει τοποθετηθεί κατάλληλα.

## Σύστημα προστασίας μπαταρίας (μπαταρία ιόντων-λιθίου με σήμανση αστεριού)

► **Εικ.3:** 1. Σήμανση αστεριού

Οι μπαταρίες ιόντων λιθίου με σήμανση αστεριού είναι εξοπλισμένες με ένα σύστημα προστασίας. Αυτό το σύστημα κόβει αυτόματα την παροχή ρεύματος προς το εργαλείο για να παρατείνεται η διάρκεια ζωής της μπαταρίας. Το εργαλείο θα σταματήσει αυτόματα κατά τη λειτουργία, εάν το εργαλείο ή/και η μπαταρία βρεθούν κάτω από μία από τις ακόλουθες συνθήκες:

### Υπερφόρτωση:

Το εργαλείο λειτουργεί με τρόπο που το αναγκάζει να τραβάει ασυνήθιστα υψηλό ρεύμα. Σε αυτήν την περίπτωση, αφήστε τη σκανδάλη διακοπής στο εργαλείο και σταματήστε την εργασία που προκάλεσε στο εργαλείο υπερφόρτωση. Στη συνέχεια, τραβήξτε τη σκανδάλη διακοπής ξανά για επανεκκίνηση. Εάν το εργαλείο δεν ξεκινά, η μπαταρία έχει υπερθερμανθεί. Σε αυτήν την περίπτωση, αφήστε την μπαταρία να κρυώσει πριν τραβήξετε και πάλι τη σκανδάλη διακοπής.

### Χαμηλή τάση μπαταρίας:

Η υπολειπόμενη χωρητικότητα της μπαταρίας είναι πολύ χαμηλή και το εργαλείο δεν θα λειτουργήσει. Σε αυτήν την περίπτωση, αφαιρέστε και επαναφορτίστε την μπαταρία.

## Εμφάνιση υπολειπόμενης χωρητικότητας μπαταρίας

Μόνο για κασέτες μπαταρίας με την ενδεικτική λυχνία

► **Εικ.4:** 1. Ενδεικτικές λυχνίες 2. Κουμπί ελέγχου

Πιέστε το κουμπί ελέγχου στην κασέτα μπαταριών για να υποδείξετε την υπολειπόμενη χωρητικότητα μπαταρίας. Οι ενδεικτικές λυχνίες ανάβουν για λίγα δευτερόλεπτα.

Ενδεικτικές λυχνίες			Υπολειπόμενη χωρητικότητα
Αναμμένες	Σβηστές	Αναβοσβήνουν	
■ ■ ■ ■	□	▧	75% έως 100%
■ ■ ■	□	□	50% έως 75%
■ ■	□ □	□	25% έως 50%
■	□ □ □	□	0% έως 25%
▧	□ □ □ □	□	Φορτίστε την μπαταρία.
■ ■ □ □	□ □	□ □	Μπορεί να προέκυψε δυσλειτουργία στην μπαταρία.
□ □ ■ ■	□ □	■ ■	

**ΠΑΡΑΤΗΡΗΣΗ:** Ανάλογα με τις συνθήκες χρήσης και τη θερμοκρασία περιβάλλοντος, η ένδειξη μπορεί να διαφέρει λίγο από την πραγματική χωρητικότητα.

## ΔΙΑΔΙΚΑΣΙΑ ΛΕΙΤΟΥΡΓΙΑΣ

**▲ ΠΡΟΕΙΔΟΠΟΙΗΣΗ:** Προτού τοποθετήσετε την μπαταρία στο εργαλείο, βεβαιωθείτε ότι ο διακόπτης είναι στη θέση «Ο» και ο διακόπτης είναι κλειστός.

**▲ ΠΡΟΣΟΧΗ:** Πιέστε το κουμπί ασφάλισης και βεβαιωθείτε ότι το Κουμπί σηκώνεται όταν απελευθερωθεί. Εάν το κουμπί ασφάλισης, δεν σηκωθεί όταν απελευθερωθεί, ο δίσκος κοπής θα εμποδίζεται να περιστραφεί, όταν το εργαλείο λειτουργεί με αποτέλεσμα να προκληθεί ζημιά στα εξαρτήματα και να καεί το μοτέρ.

**▲ ΠΡΟΣΟΧΗ:** Μετακινήστε το διακόπτη στη θέση «I» και βεβαιωθείτε ότι θα παραμείνει εκεί και δεν κινείται. Στη συνέχεια σπρώξτε προς τα κάτω το πίσω μέρος του διακόπτη για να βεβαιωθείτε ότι ο διακόπτης μετακινείται αυτόματα στη θέση «Ο».

**▲ ΠΡΟΣΟΧΗ:** Βεβαιωθείτε ότι τα μπουλόνια συγκράτησης του καλύμματος δίσκου κοπής και όλες οι άλλες βίδες είναι καλά σφιγμένα.

► **Εικ.5:** 1. Θέση χειρολαβής (παράλληλη / αριστερή πλευρά) 2. Κουμπί ασφάλισης 3. Θέση χειρολαβής (παράλληλη / δεξιά πλευρά) 4. Διακόπτης 5. Θέση χειρολαβής (κατακόρυφη/ πάνω πλευρά)

## Λειτουργία

► **Εικ.6:** 1. Οδηγός 2. Ατσαλόβεργα

► **Εικ.7:** 1. Ατσαλόβεργα 2. Οδηγός

1. Βιδώστε τη χειρολαβή στην οπή με σπειρώμα που είναι κατακόρυφη ή παράλληλη θέση για ευκολότερο χειρισμό.
2. Βεβαιωθείτε ότι ο διακόπτης βρίσκεται στη θέση «Ο».

**⚠ ΠΡΟΣΟΧΗ:** Ως λειτουργία ασφαλείας αυτού του εργαλείου, το μοτέρ δεν μπορεί να ενεργοποιηθεί όταν η μπαταρία έχει τοποθετηθεί με το διακόπτη στη θέση «Ι». Για πρόσθετη ασφάλεια, παρακαλούμε να σημειώσετε ότι η μπαταρία θα πρέπει να τοποθετείται με το διακόπτη στη θέση «Ο».

3. Τοποθετήστε την μπαταρία στο εργαλείο.
4. Μετακινήστε το διακόπτη στη θέση «Ι». Το μοτέρ είναι σε λειτουργία. Στη συνέχεια σπρώξτε προς τα κάτω το μπροστινό άκρο του διακόπτη για να τον κλειδώσετε για συνεχή λειτουργία.

**⚠ ΠΡΟΕΙΔΟΠΟΙΗΣΗ:** Μην αγγίζετε τα περιστρεφόμενα μέρη, επειδή μπορούν να προκαλέσουν σοβαρό τραυματισμό.

5. Τοποθετήστε τον οδηγό στο άνοιγμα μπροστά από την ατσαλόβεργα.

Στη συνέχεια σπρώξτε το εργαλείο προς τα εμπρός σιγά για να ξεκινήσει να κόβει την ατσαλόβεργα.

**⚠ ΠΡΟΣΟΧΗ:** Κατά την κοπή, τόσο κατά την έναρξη όσο και κοντά στο τέλος, επιβραδύνετε την κίνηση του εργαλείου προς τα εμπρός (κοπή). Μια γρήγορη κοπή, σε αυτούς τους χρόνους, θα βλάψει τις λεπίδες του δίσκου κοπής και μπορεί να προκληθεί τραυματισμός από θραύσματα που εκτινάσσονται.

**⚠ ΠΡΟΣΟΧΗ:** Κρατήστε το εργαλείο σταθερά, έτσι ώστε να μην κουνιέται κατά την κοπή. Η κοπή με το εργαλείο να κουνιέται θα μειώσει τη διάρκεια ζωής του δίσκου κοπής και θα καταστρέψει τις λεπίδες.

**⚠ ΠΡΟΣΟΧΗ:** Τοποθετήστε το εργαλείο έτσι ώστε να είναι σε γωνία 90 μοιρών ως προς την ατσαλόβεργα που πρόκειται να κοπεί. Εάν το εργαλείο δεν είναι στις 90 μοίρες ως προς την ατσαλόβεργα, μπορεί να προκληθεί τίνιγμα και υπερφόρτωση του εργαλείου.

**⚠ ΠΡΟΣΟΧΗ:** Μην αρχίσετε την κοπή αμέσως αφού τεθεί σε λειτουργία το μοτέρ. Αφήστε το δίσκο κοπής για να φθάσει σε πλήρη ταχύτητα πριν αρχίσετε να κόβετε.

**⚠ ΠΡΟΣΟΧΗ:** Μην αφαιρείτε την μπαταρία όταν ο κινητήρας είναι σε λειτουργία. Κάτι τέτοιο μπορεί να προκαλέσει βλάβη στα ηλεκτρονικά συστήματα του μοτέρ.

6. Μετά την ολοκλήρωση της κοπής, σπρώξτε προς τα κάτω το πίσω άκρο του διακόπτη που θα προκαλέσει το διακόπτη για να μετακινήσει στη θέση «Ο» και να απενεργοποιηθεί το μοτέρ.

**⚠ ΠΡΟΣΟΧΗ:** Το εργαλείο αυτό προορίζεται για την κοπή ατσαλόβεργας. Επικοινωνήστε με τον κατασκευαστή ή τον τοπικό αντιπρόσωπό σας αν θέλετε να κόψετε άλλα υλικά. Η κοπή άλλων υλικών ενδέχεται να κάνει ζημιά στις λεπίδες του δίσκου κοπής.

## Προσοχή κατά την κοπή

1. Πριν από την ενεργοποίηση βεβαιωθείτε ότι η λεπίδα δίσκου κοπής είναι αρκετά μακριά από το υλικό που πρόκειται να κόψετε.
2. Επιβραδύνετε την κίνηση του εργαλείου προς τα εμπρός (κοπή), όταν πλησιάζει το τέλος της κοπής. Αυτό είναι ιδιαίτερα σημαντικό όταν το τεμάχιο που πρόκειται να κόψετε έχει μήκος μικρότερο από 50 mm. Το κομμάτι που αποκόπεται μπορεί να χτυπήσει τις λεπίδες του δίσκου κοπής, να τις καταστρέψει και να προκαλέσει σοβαρό τραυματισμό.
3. Όταν οι λεπίδες του δίσκου κοπής γίνουν αμβλείες ή εμφανίζουν σπασίματα αντικαταστήστε το δίσκο κοπής. Αν συνεχίσετε τη χρήση του εργαλείου σε αυτή την κατάσταση θα υπερφορτώσετε το εργαλείο.
4. Εάν το υλικό μετακινείται ή δονείται, κατά την κοπή, σταματήστε τη λειτουργία και σταθεροποιήστε το υλικό σωστά.
5. Μην κρατάτε με το χέρι το υλικό που πρόκειται να κόψετε. Κάτι τέτοιο μπορεί να οδηγήσει σε τραυματισμό.
6. Μην κόβετε ατσαλόβεργες που το μέγεθος ή η σκληρότητά τους υπερβαίνει τη ικανότητα κοπής του εργαλείου.

## Αντικαταστήστε το δίσκο κοπής όταν συμβαίνει κάποιο από τα παρακάτω

1. Η προειδοποιητική λυχνία (κόκκινη) αναβοσβήνει συχνά, ακόμη και αν η μπαταρία είναι πλήρως φορτισμένη.
2. Οι λεπίδες του δίσκου κοπής παρουσιάζουν σπασίματα ή φθορά.
3. Η ταχύτητα κοπής είναι πολύ αργή.
4. Η επιφάνεια του τεμαχίου προς κοπή έχει αποχρωματιστεί από τη θερμότητα.

**ΠΑΡΑΤΗΡΗΣΗ:** Οι λεπίδες του δίσκου κοπής δεν μπορούν να ακονιστούν.

## Πώς να τοποθετήσετε τη σακούλα σκόνης

► **Εικ.8:** 1. Σακούλα σκόνης

1. Τοποθετήστε το ανοικτό άκρο της σακούλας σκόνης πάνω το στήριγμα της σακούλας σκόνης και στερεώστε το στη θέση του με τα κορδόνια σύσφιξης.
2. Τραβήξτε τη σακούλα απότομα για να βεβαιωθείτε ότι είναι σωστά ασφαλισμένη.

**⚠ ΠΡΟΣΟΧΗ:** Η σακούλα σκόνης είναι κατασκευασμένη από μη εύφλεκτο υλικό αλλά πολύ ζεστά θραύσματα, όπως αυτά που παράγονται κατά την κοπή με φθαρμένες λεπίδες του δίσκου κοπής, μπορεί να λιώσει το υλικό. Να λαμβάνετε πάντα αυτό υπόψη όταν χρησιμοποιείτε τη σακούλα σκόνης.

## Ένδειξη λειτουργίας της μπαταρίας

### ► Εικ.9: 1. Ένδειξη μπαταρίας

Όταν ενεργοποιείτε το εργαλείο, ο δείκτης μπαταρίας δείχνει την υπολειπόμενη χωρητικότητα της μπαταρίας. (δείτε πίνακα 1)

Πίνακας 1

Ένδειξη κατάστασης μπαταρίας ■:Αναμμένη □:Σβηστή □:Αναβοσβήνει	Υπολειπόμενη χωρητικότητα μπαταρίας
	50%-100%
	20%-50%
	0%-20%
	Φορτίστε την μπαταρία

## Λειτουργία αυτόματης αλλαγής ταχύτητας

### ► Εικ.10: 1. Ένδειξη λειτουργίας

Το εργαλείο έχει τη λειτουργία υψηλής ταχύτητας και τη λειτουργία υψηλής ροπής. Θα επιλέγει τον τρόπο λειτουργίας αυτόματα, ανάλογα με το φορτίο εργασίας. Όταν η ενδεικτική λυχνία λειτουργίας ανάβει κατά τη διάρκεια της λειτουργίας, το εργαλείο βρίσκεται σε λειτουργία υψηλής ροπής. (δείτε πίνακα 2)

Πίνακας 2

Κατάσταση ένδειξης λειτουργίας	Τρόπος λειτουργίας
	Λειτουργία υψηλής ταχύτητας
	Λειτουργία υψηλής ροπής

## Λειτουργία προστασίας μπαταρίας/εργαλείου

Το εργαλείο θα σταματήσει αυτόματα κατά τη λειτουργία, εάν το εργαλείο ή η μπαταρία θεθεί κάτω από μία από τις ακόλουθες συνθήκες:

- Το εργαλείο είναι υπερφορτωμένο
  - Το εργαλείο υπερθερμαίνεται
  - Η χωρητικότητα της μπαταρίας δεν είναι επαρκής
- Αν το εργαλείο λειτουργεί επανειλημμένα υπό αυτές τις συνθήκες, το σύστημα προστασίας θα κλειδώσει το εργαλείο.

## Προστασία υπερφόρτωσης

Εάν το εργαλείο υπερφορτωθεί κατά την κοπή, θα σταματήσει αυτόματα. Σε αυτή την περίπτωση, απενεργοποιήστε το εργαλείο και απομακρύνετε την αιτία της υπερφόρτωσης και, στη συνέχεια, κάντε επανεκκίνηση του εργαλείου.

## Κλειδώμα προστασίας

Όταν το σύστημα προστασίας τίθεται σε λειτουργία επανειλημμένα, το εργαλείο θα κλειδώσει και η ένδειξη της μπαταρίας εμφανίζει την κατάσταση όπως στον πίνακα 3.

Πίνακας 3

Ένδειξη μπαταρίας	■:Αναμμένη □:Σβηστή □:Αναβοσβήνει
	Το κλειδώμα προστασίας λειτουργεί

## Προστασία υπερθέρμανσης του εργαλείου

Όταν το εργαλείο έχει υπερθερμανθεί, αυτό σταματά αυτόματα και η ένδειξη της μπαταρίας εμφανίζει την κατάσταση όπως στον πίνακα 4.

Σε αυτήν την περίπτωση, αφήστε το εργαλείο να κρυώσει πριν ενεργοποιήσετε το εργαλείο ξανά.

Πίνακας 4

Ένδειξη μπαταρίας	■:Αναμμένη □:Σβηστή □:Αναβοσβήνει
	Το εργαλείο έχει υπερθερμανθεί

## Προστασία υπερβολικής αποφόρτισης

Όταν η φόρτιση μπαταρίας δεν είναι αρκετή, το εργαλείο σταματάει αυτόματα. Σε αυτή την περίπτωση, βγάλτε την μπαταρία από το εργαλείο και φορτίστε την μπαταρία.

## ΔΙΑΔΙΚΑΣΙΑ ΑΝΤΙΚΑΤΑΣΤΑΣΗΣ ΤΟΥ ΤΡΟΧΟΥ ΚΟΠΗΣ

**⚠ ΠΡΟΕΙΔΟΠΟΙΗΣΗ:** Απενεργοποιήστε το εργαλείο και αφαιρέστε την μπαταρία πριν από την αντικατάσταση του δίσκου κοπής, ώστε να αποτρέψετε την τυχαία λειτουργία με αποτέλεσμα σοβαρό προσωπικό τραυματισμό.

- Εικ.11: 1. Κάλυμμα δίσκου κοπής 2. Μπουλόνι 3. Ροδέλα 4. Οδηγός δίσκου κοπής 5. Δίσκος κοπής 6. Ακίδα 7. Οπή 8. Μπουλόνι συγκράτησης καλύμματος δίσκου κοπής



## Πώς να αφαιρέσετε το δίσκο κοπής

### Αφαίρεση του δίσκου κοπής

► **Εικ.12:** 1. Πιέστε (Κουμπί ασφάλισης)

1. Αφαιρέστε τα μπουλόνια συγκράτησης καλύμματος του δίσκου κοπής (4 τεμάχια) με ένα εξαγωνικό κλειδί.
2. Αφαιρέστε το κάλυμμα του δίσκου κοπής.
3. Εισαγάγετε το εξαγωνικό κλειδί στο μπουλόνι που συγκρατεί το κάλυμμα του δίσκου κοπής.
4. Πιέστε το κουμπί ασφάλισης και χρησιμοποιώντας το εξαγωνικό κλειδί ως λαβή, περιστρέψτε το δίσκο κοπής μέχρι να εμποδίζεται η περαιτέρω περιστροφή του από το κουμπί ασφάλισης.

**▲ΠΡΟΣΟΧΗ:** Βεβαιωθείτε ότι το κουμπί ασφάλισης είναι πλήρως πιεσμένο. Αν όχι, το εξαγωνικό κλειδί μπορεί να περιστρέφεται και μπορεί να προκαλέσει προσωπικό τραυματισμό.

5. Με το δίσκο κοπής ασφαλισμένο, γυρίστε το εξαγωνικό κλειδί αριστερόστροφα για να χαλαρώσει και αφαιρέστε το μπουλόνι και τη ροδέλα.
6. Αφαιρέστε το κάλυμμα του δίσκου κοπής και το δίσκο κοπής.

## Πώς να αντικαταστήσετε το δίσκο κοπής

**▲ΠΡΟΣΟΧΗ:** Χρησιμοποιήστε μόνο τον παρεχόμενο δίσκο κοπής. Σε περίπτωση που ξαναχρησιμοποιήσετε ένα δίσκο κοπής, βεβαιωθείτε ότι δεν έχει φθαρεί, σπάσει ή πάθει κάποια ζημιά.

**▲ΠΡΟΣΟΧΗ:** Χρησιμοποιείτε μόνο δίσκο κοπής με τρεις σπές που να ταιριάζουν με τις ακίδες στον άξονα μετάδοσης του εργαλείου. Δεν μπορεί να χρησιμοποιηθεί άλλος τύπος δίσκων κοπής.

**▲ΠΡΟΣΟΧΗ:** Τοποθετήστε το δίσκο κοπής στη σωστή κατεύθυνση. Εάν δεν τοποθετηθεί σωστά, οι τρεις ακίδες δεν θα ταιριάζουν σωστά στην τρύπα.

**▲ΠΡΟΣΟΧΗ:** Καθαρίστε και αφαιρέστε όλα τα θραύσματα και τη βρωμιά από το δίσκο κοπής και τα εξαρτήματα. Τα θραύσματα και η βρωμιά ενδέχεται να απορυθμίσουν το δίσκο κοπής με αποτέλεσμα να ταλαντεύεται κατά τη διάρκεια της κοπής.

### Αντικατάσταση του δίσκου κοπής

► **Εικ.13:** 1. Πιέστε (Κουμπί ασφάλισης)

1. Προσαρμόστε το δίσκο κοπής πάνω στον άξονα μετάδοσης. Βεβαιωθείτε ότι οι τρεις ακίδες του άξονα μετάδοσης προσαρμόζονται στις σπές του δίσκου κοπής.
2. Αντικαταστήστε το δίσκο κοπής.
3. Αντικαταστήστε το μπουλόνι και τη ροδέλα.
4. Πιέστε μέσα το κουμπί ασφάλισης πλήρως για να αποφύγετε την περιστροφή του δίσκου κοπής και σφίξτε με το εξαγωνικό κλειδί.

**▲ΠΡΟΣΟΧΗ:** Βεβαιωθείτε ότι το κουμπί ασφάλισης είναι πλήρως πιεσμένο. Αν όχι, το εξαγωνικό κλειδί μπορεί να περιστρέφεται και μπορεί να προκαλέσει προσωπικό τραυματισμό.

5. Αντικαταστήστε το κάλυμμα του δίσκου κοπής.
6. Σφίξτε τα μπουλόνια συγκράτησης καλύμματος του δίσκου κοπής (4 τεμάχια) με ένα εξαγωνικό κλειδί.

## ΣΥΝΤΗΡΗΣΗ

**▲ΠΡΟΣΟΧΗ:** Να βεβαιώνετε πάντα για την απενεργοποίηση του εργαλείου και την αφαίρεση της μπαταρίας, πριν από οποιονδήποτε έλεγχο ή συντήρηση.

**ΕΙΔΟΠΟΙΗΣΗ:** Μην χρησιμοποιείτε ποτέ βενζίνη, πετρελαϊκό αιθέρα, διαλυτικό, αλκοόλη ή παρόμοιες ουσίες. Μπορεί να προκληθεί αποχρωματισμός, παραμόρφωση ή ρωγμές.

► **Εικ.14:** 1. Κάλυμμα σκόνης

Αφαιρέστε το κάλυμμα σκόνης από τον αεραγωγό και καθαρίστε το για τη σωστή κυκλοφορία του αέρα.

**▲ΠΡΟΣΟΧΗ:** Καθαρίστε το κάλυμμα σκόνης όταν φράξει. Εάν συνεχίσετε τη λειτουργία με φραγμένο το κάλυμμα σκόνης μπορεί να προκληθεί ζημιά στο εργαλείο.



## TÜRKÇE (Orijinal talimatlar)

Bu makineyi kurmadan ve çalıştırmadan önce, tüm talimatları ve kullanım prosedürlerini okuyun, anlayın ve takip edin. Bu Kullanma Kılavuzu'nu makineyle birlikte saklayın.

**Tüm güvenlik talimatlarını ve kullanım prosedürlerini okuyun, anlayın ve takip edin. Talimatları anlamadıysanız ya da koşullar doğru çalışma için uygun değilse MAKİNEYİ ÇALIŞTIRMAYIN. Amirinize ya da diğer sorumlu kişilere danışın.**

## TEKNİK ÖZELLİKLER

Model:	DSC251
Voltaj	D.C. 18 V
Ağırlık	4,0 kg (8,82 lbs)
Boyutlar (U x G x Y)	471 mm x 137 mm x 139 mm / 18-17/32" x 5-25/64" x 5-15/32" (bir kol hariç)
Bir nervürlü çeliği kesme kapasitesi (620 N/mm <sup>2</sup> / 90.000 psi)	φ10 ila φ25 mm (SD490) 3/8" ila 1" (Sınıf 60)
Yüksüz hız	2200 min <sup>-1</sup>
Bıçağın Dış Çapı	110 mm / 4,3"
Batarya kartuşu	BL1830B / BL1840B / BL1850B / BL1860B
Şarj cihazı	DC18RC / DC18RD / DC18RE / DC18SE / DC18SF / DC18SD

- Özellikler ve tasarım önceden bildirilmeksizin değiştirilebilir.
- Özellikler ve batarya kartuşu ülkeden ülkeye değişebilir.
- Ağırlık, batarya kartuşu dahil ataşmanlara bağlı olarak farklılık gösterebilir. EPTA-Prosedürü 01/2014'e göre en hafif ve en ağır kombinasyon tabloda gösterilmiştir.

### ⚠ UYARI



Bu makineyi çalıştırmadan önce bu kullanma kılavuzunu okuyun ve anlayın. Kullanım talimatlarına uyulmaması ölüme veya ciddi yaralanmaya yol açabilir.

### ⚠ GÜVENLİKLE ALAKALI UYARI ETİKETLERİ



Uçan parçacık ve yüksek gürültü tehlikeleri. Göz ve kulak koruması takın.



Hareketli bıçak. Makine çalışırken ellerinizi uzak tutun. Bakım öncesinde elektriği kesin.

### Semboller

Aşağıda, ekipman için kullanılan semboller gösterilmektedir. Kullanım öncesi anlamlarını bildiğinizden emin olun.



Sadece AB ülkeleri için  
Elektrik donanımını ve batarya kutusunu evsel atıklarla birlikte bertaraf etmeyiniz!  
Atık Elektrikli ve Elektronik Donanımlar, Piller ve Akümülatörler ve Atık Piller ve Akümülatörler konusundaki Avrupa Direktifleri ve bunların ulusal yasalara uygulanmaları uyarınca, kullanım ömürlü biten elektrikli donanımların, pillerin ve pil takım(lar)ının ayrı toplanmaları ve çevreye uyumlu bir geri dönüşüm tesisine getirilmeleri gereklidir.

# BU TALİMATLARI MUHAFAZA EDİN

## “dikkat” ve “uyarı” gösterimlerinin anlamı

**Dikkat:** Dikkate alınmadığı takdirde, hafif veya orta derecede yaralanmaya neden olabilecek potansiyel olarak tehlikeli bir durumu belirtir. Bu aynı zamanda kişisel yaralanmaya neden olabilecek olaylarla ilişkili güvenli olmayan uygulamalara karşı uyarılmak için kullanılır.

**Uyarı:** Dikkate alınmadığı takdirde, ölüme ya da ciddi yaralanmaya neden olabilecek potansiyel olarak tehlikeli bir durumu belirtir.

\*\*\* **Makita Kullanma Kılavuzunda yer alan Uyarılara ve Güvenlik Talimatlarına uyulmamasından kaynaklanan arızı hasarlar ve kişisel yaralanmalardan sorumlu tutulamaz.**

## Kullanım amacı

Bu alet nervürlü çeliği kesmeye yöneliktir.

## Gürültü

Tipik A-ağırlıklı gürültü düzeyi (EN60745 standardına göre belirlenen):

Ses basınç seviyesi ( $L_{pA}$ ): 78 dB (A)

Belirsizlik (K) : 3 dB (A)

**UYARI: Kulak koruyucuları takın.**

## Titreşim

Titreşim toplam değeri (üç eksenli vektör toplamı) (EN60745 standardına göre hesaplanan):

Çalışma modu: aletin maksimum kapasitesiyle tespit malzemelerinin darbeli sıkılması

Titreşim emisyonu ( $a_n$ ) : 2,5 m/s<sup>2</sup>

Belirsizlik (K) : 1,5 m/s<sup>2</sup>

**NOT:** Beyan edilen titreşim emisyon değeri standart test yöntemine uygun şekilde ölçülmüştür ve bir aleti bir başkasıyla karşılaştırmak için kullanılabilir.

**NOT:** Beyan edilen titreşim emisyon değeri bir ön maruz kalma değerlendirmesi olarak da kullanılabilir.

**UYARI:** Bu elektrikli aletin gerçek kullanımı sırasındaki titreşim emisyonu aletin kullanım biçimlerine bağlı olarak beyan edilen emisyon değerinden farklı olabilir.

**UYARI:** Gerçek kullanım koşullarındaki maruz kalmanın bir tahmini hesaplaması temelinde operatörü koruyacak güvenlik önlemlerini mutlaka belirleyin (çalışma döngüsü içerisinde aletin kapalı olduğu ve aktif durumda olmasının yanı sıra boşta çalıştığı zamanlar gibi, bütün zaman dilimleri göz önünde bulundurularak değerlendirilmelidir).

## EC Uygunluk Beyanı

### Sadece Avrupa ülkeleri için

EC uygunluk beyanı, bu kullanma kılavuzunda Ek A'da yer almaktadır.

# ÖNEMLİ GÜVENLİK TALİMATLARI

- Aşağıda açıklanan “önemli güvenlik talimatları” her zaman bir yangın, elektrik çarpması ve yaralanma riskini azaltmak için takip edilmelidir.
- Makineyi çalıştırmadan önce, dikkatli bir şekilde bu talimatları okuyup uygulayın.
- Bu kılavuz ileride başvurmak üzere muhafaza edilmelidir.

## UYARI

- 1. Kullanmadan önce iyice bu Kullanma Kılavuzunu okuyun.**
- 2. Sadece bu Kullanma Kılavuzunda belirtilen şarj cihazı ve bataryayı kullanın.**
  - Bu kılavuzda belirtilen dışında herhangi bir kombinasyon, patlama nedeniyle yaralanma veya hasara yol açabilir.
- 3. Uygun şekilde şarj edin.**
  - Sadece belirtilen AC güç kaynağı ile bu şarj cihazını kullanın. Yükseltici transformatörler veya araç jeneratörünü kullanmayın ya da DC güç sağlamak için şarj cihazını kullanın. Yanlış kullanım aşırı ısınmaya ve yangına neden olabilir.
  - Bir patlama veya yangına neden olabileceğinden, bataryayı 10°C (50°F) altında veya 40°C (104°F) üzerinde bir sıcaklıkta şarj etmeyin.
- 4. Batarya pimlerini kısa devre yapmayın. Çivi, bozuk para, vb. gibi diğer metal nesnelere aynı kapta bataryayı saklamaktan kaçının. Bu durum kısa devre nedeniyle aşırı ısınma, yangın ve patlamaya neden olabilir.**
- 5. Elektrik çarpmasına karşı koruyun.**
  - Elektrik çarpmasına neden olabileceğinden, ıslak veya nemli ellerle elektrik fişine dokunmayın.
- 6. Çalışma alanı ortamını dikkate alın.**
  - Şarj cihazı ve bataryayı yağmura maruz bırakmayın ya da bunları nemli veya ıslak yerlerde kullanmayın, aksi takdirde elektrik çarpması veya aşırı ısınmaya neden olunabilir.
  - Çalışma alanını iyice aydınlatın. Yetersiz ışık olan yerde çalışma bir kazaya neden olabilir.
  - Yanıcı sıvılar veya gazların olduğu yerde bataryayı kullanmayın veya şarj etmeyin, aksi takdirde bu durum patlamaya veya yangına neden olabilir.
- 7. Güvenli Gözlükleri ve Koruyucu Giysiler Giyin**
  - Bu ekipmanı kullanırken daima göz koruması, toz maskesi, kaymayan güvenlik ayakkabıları, kask ve diğer zorunlu ya da gerekli koruyucu giysileri giyin. Bunun yapılmaması yaralanmalara neden olabilir.
- 8. İstem dışı çalıştırmayı önleyin.**
  - Aleti güç kaynağına ve/veya batarya kutusuna bağlamadan, yerden kaldırmadan veya taşımadan önce anahtarın kapalı konumda olduğundan emin olun. Elektrikli aletleri parmağınız anahtar üzerindeki taşımacı kazaları davet eder.

9. **İş parçasını sabitleyin.**
  - İşi sabitlemek için kelepçeler ya da bir mengene kullanın. Bu aleti düzgün tutmak, kontrol etmek ve kullanmak için her iki elinizi serbest bırakır. İş parçasını düzgün şekilde sabitlememek yaralanmaya neden olabilir.
10. **Aşağıdaki durumlardan biri her ortaya çıktığında bataryayı çıkararak ve Anahtar Tetik Kilidini geçirerek aletlere gelen elektriği kesin.**
  - Alet kullanımında değil veya bakımı yapılmakta.
  - Bıçak gibi parçalar değiştirilmekte.
  - Bilinen bir tehlike var.
  - Bunun yapılmaması yanlışlıkla çalıştırmaya ve hasar veya yaralanmalara neden olabilir.
11. **Sadece belirtilen aksesuar veya ataşmanları kullanın.**
  - Sadece bu Kullanma Kılavuzunda ve Makita kataloğunda tarif edilen aksesuar veya ataşmanları kullanın. Diğer aksesuarların veya ataşmanların kullanılması, bir kaza ya da yaralanmaya neden olabilir.
12. **Patlayabileceğinden veya zehirli maddeler oluşturabileceğinden bataryayı yangına maruz bırakmayın.**
13. **Kötü kullanım koşullarında bataryadan sıvı sızabilir; bu sıvıya temas etmeyin.**
  - Eğer istemeden bir temas oluşursa suyla yıkayın.
  - Sıvı gözlerinize bulaşırsa, temiz su ile yıkayın ve görme kaybına neden olabileceğinden hemen acil tıbbi yardıma başvurun.
14. **Çalışma süresi ciddi derecede kısalmışsa kullanmayı derhal bırakın. Yanıklara ve hatta bir patlamaya neden olabilecek bir aşırı ısınma riski vardır.**

## ⚠ DİKKAT

1. **Çalışma alanı güvenliği**
  - Çalışma alanını temiz ve iyi aydınlatılmış şekilde tutun. Düzensiz veya karanlık alanlar kazalara davetiye çıkarır.
2. **Bir elektrikli aleti çalıştırırken Çocuklar ve etraftaki kişileri uzak tutun. Dikkatinizi dağıtıcı şeyler kontrolü kaybetmenize neden olabilir.**
3. **Boşta ki elektrikli aletleri düzgün şekilde saklayın.**
  - Boşta ki elektrikli aletleri çocukların ulaşamayacağı yerde saklayın ve elektrikli aleti kullanmayı veya bu talimatları bilmeyen kişilerin elektrikli aleti kullanmasına izin vermeyin. Elektrikli aletler, eğitimsiz kullanıcıların elinde tehlike arz eder.
  - Aleti ve bataryayı, metal kutu ya da yazın araç içi gibi sıcaklığın 50°C (122°F) ya da daha yükseğe ulaştığı yerlerde saklamayın.
  - Bu durum batarya ömrünü kısaltabilir veya duman ve yangına neden olabilir.
4. **Elektrikli aletleri zorlamayın.**
  - Uygun hızda ve tasarlanma amacına uygun şekilde aleti kullanın. Çok hızlı kesme aletle hasara ya da yaralanmalara neden olabilir.
  - Motor kilitlemesine neden olabilecek şekilde aleti kullanmayın. Bu durum duman ya da yangına neden olabilir.
5. **Elektrikli aleti doğru uygulama için kullanın.**
  - Elektrikli aleti, ataşmanlarını ve bıçaklarını yapılabilecek işi ve çalışma koşullarını göz önünde tutarak bu talimatlara uygun olarak kullanın. Bir büyük alet çalışmasında kullanmayın. Amaçlanandan farklı uygulamalar için kullanma kişisel yaralanmalara neden olabilir.
6. **Uygun giyinin.**
  - Bol giysiler giymeyin veya takı takmayın. Saçınızı, elbiselerinizi ve eldivenlerinizi hareketli parçalardan uzak tutun. Bol giysiler, takılar veya uzun saç hareketli parçalara takılabilir.
  - Elektrikli bir aleti açık havada çalıştırırken lastik eldiven ve kaymayan güvenlik ayakkabıları giyin. Kaygan eldivenler veya ayakkabılar yaralanmaya neden olabilir.
7. **Şarj cihazının kablosuna kötü davranmayın.**
  - Elektrikli aleti taşımak, çekmek ya da fişten çekmek için asla kablosunu kullanmayın.
  - Kabloyu ısıdan, yağdan, keskin kenarlardan ya da hareketli parçalardan uzak tutun.
  - Üzerine basılmayacak, ayağa takılmayacak bir yere konumlayın, aksi takdirde hasar veya gerilmeye maruz kalacaktır. Hasar görmüş ya da dolaşık kablolar elektrik çarpması ya da yangın riskini artırır.
8. **Bir yere uzanmaya çalışmayın.**
  - Her zaman sağlam basın ve dengeli durun. Bu durum, beklenmedik durumlarda elektrikli aletin daha iyi kontrol edilmesine olanak tanır.
9. **Elektrikli aletlerin bakımını yapın.**
  - Kesim aletlerini keskin ve temiz tutun. Uygun şekilde bakımı yapılan keskin kesim kenarlı kesim aletlerinin sıkışma ihtimali daha düşüktür ve kontrol edilmesi daha kolaydır. Hasarlı bıçaklar yaralanmalara sebep olabilir.
  - Kolları kuru, temiz ve yağ ile gresten arınmış şekilde tutun. Kaygan kollar yaralanmaya neden olabilir.
  - Şarj cihazı güç kablosunu düzenli olarak kontrol edin. Hasarlı kablo, elektrik çarpması veya kısa devre riskini artıracak ve dolayısıyla yangına neden olacaktır.
10. **Elektrikli aleti açmadan önce tüm ayar anahtarlarını çıkarın.**
  - Elektrikli aletin dönen bir parçasına takılı kalmış bir anahtar yaralanmalara neden olabilir.
11. **Açık havada şarj ederken, bir cabtreye kablosu veya cabtreye uzatma kablosu kullanın.**
  - Sadece bu Kullanma Kılavuzunda ve Makita kataloğunda tarif edilen aksesuar veya ataşmanları kullanın. Diğer aksesuarların veya ataşmanların kullanılması, bir kaza ya da yaralanmaya neden olabilir.
12. **Yaptığınız şeye dikkat edin ve elektrikli aleti kullanırken her zaman uyanık olun.**
  - Yorgun ya da uyuşturucu, alkol ya da ilaç etkisi altındayken bir elektrikli alet kullanmayın. Bir anlık dikkatsizlik elektrikli aletleri kullanırken ciddi yaralanmalara yol açabilir.

**13. Kullanmadan önce hasarlı parçalar olup olmadığını kontrol edin.**

- Kırılma veya hasar açısından aletlerin çalışmasını etkileyebilecek emniyet kapaklarını ve diğer parçaları kontrol edin. Hasarlı ise, kullanımdan önce değiştirin veya onarın.
- Elektrikli aletlerin çalışmasını etkileyebilecek hareketli parçaların hizalanmasını ya da sıkışmasını ve diğer durumları kontrol edin. Hasarlı ise, kullanımdan önce elektrikli aleti tamir ettirin. Pek çok kazaya bakımı yapılmamış elektrikli aletler neden olur.
- Hasarlı uzatma kablosu kullanmayın. Hasarlı ise kullanımdan önce değiştirin. Hasarlı uzatma kablosunun kullanımı, elektrik çarpması veya kısa devre riskini artıracak ve dolayısıyla yangına neden olacaktır.
- Güç kablosu veya elektrik fişi hasarlı ise ya da bir şekilde düşürülmüş veya hasar almışsa şarj cihazını kullanmayın. Hasarlı bir şarj cihazı, elektrik çarpması veya kısa devre riskini artıracak ve dolayısıyla yangına neden olacaktır.
- Anahtar açılıp kapanmıyorsa elektrikli aleti kullanmayın. Anahtarla kontrol edilemeyen bir elektrikli alet tehlikelidir ve onarılmalıdır.
- Yağlama ve aksesuar değiştirme talimatlarını izleyin.
- Bir ayarlama yapmadan veya aksesuar değiştirmeden önce bataryayı elektrikli aletten ayırın. Bu önleyici güvenlik önlemleri elektrikli aletin kazayla çalışma riskini azaltır.

**14. Elektrikli aletinizi, sadece orijinal yedek parçaları kullanan yetkili bir servis teknisyenine tamir ettirin. Bu, elektrikli aletin güvenliğinin korunmasını sağlayacaktır.**

- Batarya ve şarj cihazını sökmeye ya da üzerinde değişiklik yapmaya çalışmayın.
- Bu elektrikli alet, güvenlik yönetmeliklerine uygun olarak tasarlanmıştır. Elektrikli alet üzerinde değişiklik yapmayın.
- Elektrikli alet aşırı ısınır ya da başka herhangi bir olağan dışı belirti gözlenirse aletinizin bakımını yaptırın.
- Alet güvenliğine zarar verebileceğinden ve bir kaza ve yaralanmaya neden olabileceğinden niteliksiz bir kişinin aleti onarmasına izin vermeyin.

**15. Elektrikli aletleri çabuk tutuşan sıvıların, gazların ya da tozların bulunduğu yerler gibi patlayıcı ortamlarda çalıştırmayın. Elektrikli aletler tozları ya da dumanları tutuşturabilecek kıvılcımlar çıkarır.**

**Elektrik Güvenliği**

- 1. Elektrikli aletlerin fişleri prize uygun olmalıdır. Fişlerde herhangi bir şekilde değişiklik yapmayın. Topraklı elektrikli aletlerle fiş adaptörleri kullanmayın. Üstünde değişiklik yapılmamış fişler ve bunlara uygun prizler elektrik şoku riskini düşürür.**
- 2. Topraklama yapılan borular, radyatörler, kuzineler ve buzdolapları gibi yüzeylere vücut temasından kaçının. Vücudunuz toprak hattıyla ederse elektrik şoku riski artar.**

- 3. Elektrikli aletleri yağmura ve ıslak koşullara maruz bırakmayın. Bir elektrikli aletin içine su girmesi elektrik şoku riskini artırır.**
- 4. Kordonu kötü kullanmayın. Elektrikli aleti taşımak, çekmek ya da fişten çekmek için asla kordonunu kullanmayın. Kordonu ısıdan, yağdan, keskin kenarlardan ya da hareketli parçalardan uzak tutun. Hasar görmüş ya da dolaşık kordonlar elektrik şoku riskini artırır.**
- 5. Elektrikli aletleri açık havada kullanırken, açık havada kullanılmaya uygun bir uzatma kablosu kullanın. Açık havada kullanılmaya uygun bir uzatma kablosu kullanımı elektrik şoku riskini düşürür.**
- 6. Eğer elektrikli bir aleti ıslak bir yerde kullanmanızı kaçınılmazsa, artık akım cihazı (RCD) ile korunan bir güç kaynağı kullanın. Kaçak akım rölesi kullanımı elektrik şoku riskini azaltır.**

**Kişisel güvenlik**

- 1. Kişisel koruyucu ekipman kullanın. Daima göz koruması kullanın. Uygun koşullarda toz maskeleri, altı kaymayan emniyetli ayakkabılar, sert başlıklar ya da kulak korumaları gibi koruyucu donanımların kullanılması, yaralanmaları önler.**
- 2. Toz çekme ve toplama kolaylaştırıcılarının bağlanması için aygıtlar sağlanmışsa bunların bağlanıp gerektiği şekilde kullanılmasını sağlayın. Toz toplama donanımı kullanılması toza bağlı tehlikeleri önleyebilir.**
- 3. Elektrikli aletleri kullanırken gözlerinizi korumak için daima koruyucu gözlük kullanın. Gözlüklerin ABD'de ANSI Z87.1 ile, Avrupa'da EN 166 ile ya da Avustralya/Yeni Zelanda'da AS/NZS 1336 ile uyumlu olması gereklidir. Avustralya/Yeni Zelanda'da, yüzünüzü korumanız için yüz koruyucu maske kullanılması da yasal olarak gereklidir.**

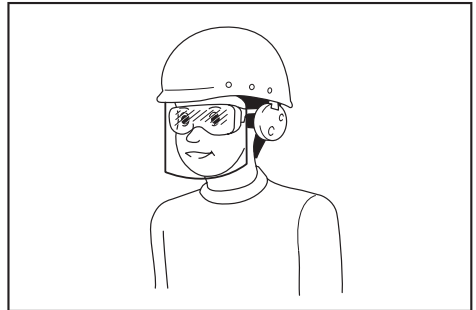

Alet operatörlerinin ve çalışma alanının yakınında çalışan diğer kişilerin uygun koruyucu güvenlik ekipmanlarını kullanmasını sağlanmasında, işverenin yükümlülüğündedir.

**Elektrikli aletlerin kullanımı ve bakımı**

- 1. Elektrikli aleti zorlamayın. Uygulamanız için doğru olan elektrikli aleti kullanın. Doğru elektrikli alet için amaçlanan hızda daha iyi ve daha güvenli yapılmasını sağlar.**
- 2. Anahtar açılıp kapanmıyorsa elektrikli aleti kullanmayın. Anahtarla kontrol edilemeyen bir elektrikli alet tehlikelidir ve onarılmalıdır.**

3. **Herhangi bir ayarlama yapmadan, aksesuar değiştirmeden ya da elektrikli aletleri saklamadan önce fişlerini prizden çekin ve/veya bataryalarını çıkarın.** Bu önleyici güvenlik önlemleri elektrikli aletin kazayla çalışma riskini azaltır.
4. **Elektrikli aleti, aksesuarlarını ve uçlarını, vb. yapılacak işi ve çalışma koşullarını göz önünde tutarak bu talimatlara uygun olarak kullanın.** Elektrikli aletin kullanım amacı dışında kullanılması tehlikeli bir duruma ortaya çıkarabilir.

#### **Bataryalı aletin kullanımı ve bakımı**

1. **Sadece üretici tarafından belirtilen şarj aleti ile şarj edin.** Bir batarya kutusu için uygun olan şarj cihazı başka bir batarya kutusu ile kullanıldığında yangın riski oluşturabilir.
2. **Elektrikli aletleri sadece özel olarak belirtilen batarya kutuları ile kullanın.** Başka batarya kutularının kullanımı yaralanma ve yangın riski oluşturabilir.
3. **Batarya kutusu kullanılmadığında; iki terminal arasında bağlantı kurulmasına sebep olabilecek ataç, bozuk para, anahtar, çivi, vida gibi metal nesnelere ya da küçük metal objelerden uzak tutun.** Batarya terminallerine kısa devre yaptırmak yanıklara ya da yangına yol açabilir.
4. **Kötü koşullarda bataryadan sıvı sızabilir; bu sıvıya temas etmeyin. Eğer istemeden bir temas olursa suyla yıkayın. Sıvı göze temas ederse, suyla yıkadıktan sonra tıbbi yardım alın.** Bataryadan çıkan sıvı tahrişe ya da yanıklara neden olabilir.

### **⚠ DİKKAT**

1. **Kullanımdayken aleti sıkıca tutun.**
  - Alet sıkı tutulmazsa, yaralanabilirsiniz.
2. **Ellerinizi ve yüzünüzü hareketli parçalardan uzak tutun.**
  - Yaralanmaya neden olabilirler.
3. **Alet bozukken ya da kullanım sırasında anormal bir ses çıkardığında işlemi durdurmak için derhal Anahtarı bırakın.** **Bunu yetkili bir servis merkezine incelettirin ve tamir ettirin.**
  - Bunun yapılmaması hasara veya yaralanmalara neden olabilir.
4. **Aleti düşürür ya da vurursanız, gövdenin hasar almadığını, çatlamadığını ya da deforme olmadığını dikkatlice kontrol edin.**
  - Bu tür hasarlar yaralanmaya neden olabilir.
5. **Bataryayı kısa devre yaptırmayın. Kısa devre, büyük bir akım akışına, aşırı ısınmaya, olası yanıklara hatta bataryanın bozulmasına yol açabilir.**
  - Terminallere herhangi bir iletken madde deşdirmeyin.
  - Bataryayı çiviler, madeni paralar, vb. gibi başka metal nesnelere aynı kaba koymaktan kaçının.
  - Bataryayı yağmura ya da suya maruz bırakmayın.
  - Kabloyu kesmeyin.
6. **Aleti, cila, boya, benzin, tiner, benzin, gaz veya yapıştırıcı bulunan yerler gibi yanıcı ortamlarda çalıştırmayın ya da şarj etmeyin.** Bu, bir patlamaya veya yangına neden olabilir.

7. **Bataryayı kağıt, karton, kumaş, yastık, paspas, halı, vinil malzeme üzerinde veya toz varken şarj etmeyin.** Bu durum yangına neden olabilir.
8. **Şarj cihazını, şarj terminallerini kısa devre yapabilecek su veya metal parçalara maruz bırakmayın.**
9. **Şarj cihazını batarya şarjı dışında başka bir amaçla kullanmayın.**
10. **Aleti kullanmadan önce, uçlu testere bıçaklarında hiç bir talaş ya da çatlak olmadığından emin olun.**
11. **Keserken su veya kesme yağı kullanmayın.**
12. **Sadece Makita'nın orijinal uçlu testeresini kullanın.**
13. **Anahtarı kilitleti şekilde aleti yerde bırakmayın.** Alet sürekli çalışacak ve yaralanmalara yol açabilecektir.
14. **Aleti, işlem için gerekli olmayan yanıcı ve kırılğan parçalar veya personele yakın çalıştırmayın.** Kesim sırasında aletten çıkan sıcak parçacıklar ve kıvılcımlar çevrede hasara, yangına ya da kişisel yaralanmalara neden olabilir.
15. **Beton kesmeyin.** Alette hasara neden olur ve yaralanmalara sebebiyet verebilir.
16. **Yüksek bir yerde çalışma sırasında yerdeki insanların varlığını kontrol edin.** Düşen malzeme veya aletler bir kazaya neden olabilir.
17. **Şarj sırasında, anormal ısı üretimi varsa, bataryayı çıkarmadan hemen şarjı durdurun.** Şarjı sürdürülmesi duman, yangın veya patlamaya neden olabilir.
18. **Motor deliklerini hiçbir şeyin kapamasına ya da tıkasına izin vermeyin.** Bu durum motorun aşırı ısınmasına neden olabilir.
19. **Şarj cihazı ile birlikte bir uzatma kablosu kullanırken, aşağıdaki keside ve mümkün olduğunca kısa bir uzunluğa sahip bir kablo kullanılmasını tavsiye edilir.** Açık havada şarj etmek için, dış mekan kullanımı için uygun bir kablo kullanın.

Kullanılabilir kablo kalınlığı ve maksimum uzunluk arasındaki ilişki

Kablo boyutu (iletkenin nominal kesit alanı)	Maksimum kablo uzunluğu
0,75 mm <sup>2</sup>	20 m
1,25 mm <sup>2</sup>	30 m

## **UÇLU TESTERE KULLANIM UYARISI**

#### **Çalışma alanı güvenliği**

1. **Toz Torbasının düzgün sabitlendiğinden emin olun.** Toz Torbası olmadan, Uçlu Testere Bıçakları zarar gördüğünde, bıçakların parçaları fırlar ve ciddi yaralanmalara neden olabilir.
2. **Yakındaki kişileri çalışmalardan uzak turun.** Toz Torbası takılı olsa bile, hasarlı bıçaklar veya sıcak parçacıklar torbadan çıkarak ciddi yaralanmalara neden olabilir.
3. **Uçlu Testere Bıçakları ile kesim sırasında kıvılcım çıkabilir.** Yangın veya patlama riski olan yerlerde aleti kullanmayın.

4. Uçlu Testere Bıçakları ile kesim gücünüzdür. Çalışma alanı ortamını dikkate alın.

#### Giyim ve koruyucu ekipman

5. Koruyucu ekipman giyin; güvenlik gözlükleri, güvenlik ayakkabıları, toz maskesi ve kask. Toz Torbası takılı olsa bile, hasarlı bıçaklar veya sıcak parçacıklar kapaktan çıkarak yaralanmalara neden olabilir.
6. Uygun giyinin. Kravat, bol giysiler ya da örgü eldiven giymeyin. Saçları dönen bıçaklardan uzak tutmak için bir bone ya da kep ile örtün.

#### Kullanımdan önce

7. Uçlu Testere Bıçaklarının deforme olmadığından, yontulmadığından, çatlamadığından veya yıpranmadığından emin olun. Herhangi bir hasar veya aşınma tespit edilirse, Uçlu Testereyi kullanmayın. Bu koşullar altında kesme, bıçaklara hasar verebilir ve ciddi yaralanmalara neden olabilir.
8. Uçlu Testereyi, alet teknik özelliklerinde belirtilenler dışında herhangi bir uygulama için kullanmayın. Uçlu Testerenin diğer uygulamalar için kullanımını, aşırı aşınma, bıçakların ayrılması, düşük kesim performansı ve anormal ısı üretimine neden olarak, bıçaklarda hasara ve ciddi yaralanmalara neden olabilir.

#### Uçlu testere değişimi

9. Uçlu Testereyi değiştirirken, kazara çalışmayı ve kişisel yaralanmayı önlemek için bataryanın aletten çıkarıldığından emin olun.
10. Çalışma öncesinde çevrede kimsenin olmadığından ve çalıştırırken herhangi bir anormal ses veya anormal titreşimler bulunmadığından emin olun. Anormal sesler veya anormal titreşimler ile çalışma, ciddi yaralanmalara neden olacak şekilde bıçaklara zarar verebilir.

#### Çalışma sırasında

11. Uçlu Testereyi kesme dışında herhangi bir amaç için kullanmayın. Bıçaklara hasar vermeyin ya da gerilime maruz bırakmayın. Bıçakları kırarak ciddi yaralanmalara neden olabilir.
12. Kesme sırasında hareket etmeyecek şekilde mengene veya benzeri bir aletle malzemeyi sıkıca tutun. Malzeme hareket ederse, çalışmaz dengersiz hale gelir ve bıçaklarda hasar oluşarak ciddi yaralanmalara neden olabilir.
13. Uçlu Testere maksimum hıza ulaştıktan sonra kesmeye başlayın. Uçlu Testere, motor çalıştırılmadan önce malzemeye karşı konulursa, bıçaklar aşırı yüklenip hasar alır ve bu da ciddi yaralanmalara neden olabilir.
14. Zıkkak, eğri, çapraz şekilde kesim yapmayın ya da kaldırma veya başka bir amaçla bıçağın kenarını kullanmayın.
15. Kesim esnasında, anormal bir ses, anormal bir titreşim varsa ya da kesim parçaları oldukça aşınmış ise çalışmayı durdurun. Bu koşullar altında çalışmayı sürdürmek, Uçlu Testere bıçaklarının zarar görmesine ve küçük parçacıkların da dışarı fırlayarak ciddi yaralanmalara neden olabilir.
16. Sürekli çalışma, Uçlu Testere bıçaklarını ısıtır ve kesme performansını azaltır.

#### Bakım

17. Uçlu Testerede deformasyon, çatlak veya hasar varsa, çalışmasını durdurun. Bu koşullar altında çalışmayı sürdürme, kırılmasına neden olacak şekilde Uçlu Testereye zarar verecektir. Fırlayan kırık parçalar ciddi yaralanmalara neden olabilir.
18. Sadece iyi durumda olan ve bıçakları keskin ve temiz olan Uçlu Testereleeri bulundurun ve kullanın.

**UYARI:** Daima koruyucu ekipman giyin; güvenlik gözlükleri, güvenlik ayakkabıları, toz maskesi ve kask.

**UYARI:** Sadece Makita'nın sağladığı Uçlu Testereyi kullanın. Makita olmayan parçaların kullanımı, alete zarar verebilir ve ciddi bir kaza ya da yaralanmaya neden olabilir.

#### Batarya kartuşu hakkında önemli güvenlik talimatları

1. Batarya kartuşunu kullanmadan önce, tüm talimatları ve (1) batarya kartuşu, (2) batarya ve (3) ürün üzerindeki tüm uyarı işaretlerini okuyun.
  2. Batarya kartuşunu demonte etmeyin.
  3. Çalışma süresi aşırı derecede kısalmışsa kullanmayı derhal bırakın. Aşırı ısınma, yanma riski hatta patlamaya neden olabilir.
  4. Gözünüze elektrolit kaçarsa, gözlerinizi temiz suyla durulayın ve hemen tıbbi yardım alın. Görme kaybına yol açabilir.
  5. Batarya kartuşuna kısa devre yaptırmayın:
    - (1) Terminallere herhangi bir iletken madde deşdirmeyin.
    - (2) Batarya kartuşunu çiviler, madeni paralar, vb. gibi başka metal nesnelere aynı kaba koymaktan kaçının.
    - (3) Batarya kartuşunu yağmura ya da suya maruz bırakmayın.
- Kısa devre, büyük bir akım akışına, aşırı ısınmaya, olası yanıklara hatta bataryanın bozulmasına yol açabilir.
6. Aleti ve batarya kartuşunu sıcaklığın 50°C (122°F) ya da daha yükseğe ulaştığı yerlerde saklamayın.
  7. Aşırı derecede hasar görmüş ya da tamamen kullanılmaz durumda olsa bile batarya kartuşunu yakmayın. Batarya kartuşu ateşe atılırsa patlayabilir.
  8. Bataryayı düşürmemeye ve çarpmamaya dikkat edin.
  9. Hasarlı bataryayı kullanmayın.

10. **Aletin içerdiği lityum-iyon bataryalar Tehlikeli Eşyalar Yönetmeliğinin gereksinimlerine tabidir.**

Ticari nakliye işlemleri için, örneğin üçüncü taraflar, nakliye acenteleri tarafından yapılan nakliyelerde, paketleme ve etiketleme gereksinimlerine uyulmalıdır.

Nakliyesi yapılacak ürünün hazırlanması için, tehlikeli maddeler konusunda uzman bir kişiye danışın.

Lütfen muhtemelen daha ayrıntılı olan ulusal yönetmeliklere de uyun.

Açık kontakları bantlayın ya da maskeleyin ve bataryayı paketin içinde hareket etmeyecek şekilde paketlenin.

11. **Bataryanın elden çıkarılması ile ilgili yerel düzenlemelere uyunuz.**

## BU TALİMATLARI MUHAFAZA EDİNİZ.

**⚠DİKKAT:** Sadece orijinal Makita bataryalarını kullanın. Orijinal olmayan Makita bataryaları ya da üzerine değişiklik yapılmış bataryaların kullanımı bataryanın patlamasına ve sonuç olarak yangın, kişisel yaralanma ve hasara neden olabilir. Ayrıca Makita aleti ve şarj aletinin Makita tarafından sunulan garantisi de geçersiz olur.

## Maksimum batarya ömrü için ipuçları

1. **Batarya kartuşunu tamamen boşalmadan önce şarj edin. Aletin gücünün zayıflamaya başladığını fark ettiğinizde aleti durdurun ve batarya kartuşunu şarj edin.**
2. **Tam dolu bir batarya kartuşunu asla yeniden şarj etmeyin. Aşırı şarj etme bataryanın hizmet ömrünü kısaltır.**
3. **Batarya kartuşunu 10°C - 40°C (50°F - 104°F) oda sıcaklığında şarj edin. Sıcak bir batarya kartuşunu şarj etmeden önce soğumasını bekleyin.**
4. **Uzun bir süre (altı aydan daha fazla) kullanmadığınız durumlarda batarya kartuşunu şarj edin.**

## PARÇA ADLARI

- **Şek.1:** 1. Batarya 2. Motor 3. Toz Torbası Tutucu 4. Çıkış 5. Kılavuz 6. Uçlu Testere 7. Kol 8. Kilit Düğmesi 9. Anahtar

## Batarya kartuşunun takılması ve çıkarılması

**⚠DİKKAT:** Alet üzerinde ayarlama veya işleyiş kontrolü yapmadan önce aletin kapalı ve batarya kartuşunun ayrılmış olduğundan daima emin olun.

**⚠DİKKAT:** Batarya kartuşunu takmadan ya da çıkarmadan önce aleti daima kapatın.

**⚠DİKKAT:** Batarya kartuşunu takarken veya çıkarırken aleti ve batarya kartuşunu sıkıca tutun. Aletin ve batarya kartuşunun sıkıca tutulmaması bunların düşürülmesine sebep olabilir ve alet ve batarya kartuşunun zarar görmesine ya da ciddi yaralanmasına yol açabilir.

- **Şek.2:** 1. Düşme 2. Kırmızı gösterge 3. Batarya kartuşu

Batarya kartuşunu çıkarmak için, kartuşun ön tarafındaki düğmeyi kaydırarak kartuşu aletten çıkarın.

Batarya kartuşunu takmak için, batarya kartuşu üzerindeki dili yuvanın çentiği ile hizalayın ve yerine oturtun. Hafif bir tık sesi duyulana kadar itip yerine tam oturmasını sağlayın. Düğmenin üst tarafındaki kırmızı gösterge görünüyorsa tam yerine kilitlenmemiş demektir.

**⚠DİKKAT:** Batarya kartuşunu daima kırmızı gösterge görünmeyecek şekilde tam olarak takın. Yerine tam oturmazsa, aletten yanlışlıkla düşebilir, sizin ya da çevrenizdeki kişilerin yaralanmasına neden olabilir.

**⚠DİKKAT:** Batarya kartuşunu zorlayarak takmayın. Kartuş kolay bir şekilde kaymıyorsa doğru yerleştirilmemiş demektir.

## Batarya koruma sistemi (yıldız işaretli Lityum-iyon batarya)

- **Şek.3:** 1. Yıldız işareti

Yıldız işaretli Lityum iyon bataryalar bir koruma sistemi ile donatılmıştır. Bu sistem otomatik olarak pil ömrünü uzatmak için alet elektrikliğini keser. Alet ve/veya batarya aşağıdaki koşullarda olursa, otomatik olarak çalışmasını durdurur:

### Aşırı yüklenmiş:

Alet, anormal derecede yüksek akım çekmesine neden olacak bir şekilde çalıştırılır. Bu durumda, aletin üzerindeki anahtar tetiği bırakın ve aletin aşırı yüklenmesine neden olan uygulamayı durdurun. Ardından, yeniden başlama için anahtar tetiği çekin. Alet başlamazsa, batarya ısınmıştır. Bu durumda, yeniden anahtar tetiği çekmeden önce bataryanın soğumasını bekleyin.

### Düşük batarya voltajı:

Kalan batarya kapasitesi çok düşük ve alet çalışmaz. Bu durumda, bataryayı çıkarın ve yeniden şarj edin.



## Kalan batarya kapasitesinin gösterilmesi

### Sadece göstergeli batarya kartuşları için

► **Şek.4:** 1. Gösterge lambaları 2. Kontrol düğmesi

Kalan batarya kapasitesini göstermesi için batarya kartuşu üzerindeki kontrol düğmesine basın. Gösterge lambaları birkaç saniye yanar.

Gösterge lambaları			Kalan kapasite
Yanıyor	Kapalı	Yanıp sönmüyor	
■	□	▣	
■ ■ ■ ■			%75 ila %100
■ ■ ■ □			%50 ila %75
■ ■ □ □			%25 ila %50
■ □ □ □			%0 ila %25
▣ □ □ □			Bataryayı şarj edin.
■ ■ □ □			Batarya arızalanmış olabilir.
□ □ ■ ■			

**NOT:** Kullanım koşullarına ve ortam sıcaklığına bağlı olarak, gösterilen değer gerçek kapasiteden biraz farklılık gösterebilir.

## ÇALIŞMA PROSEDÜRÜ

**UYARI:** Batarya alete takılmadan önce Anahtarın "O" konumunda ve Anahtarın kapalı olduğundan emin olun.

**DİKKAT:** Kilit Düğmesine basın ve Düğmenin serbest bırakıldığında geri geldiğinden emin olun. Kilit Düğmesi serbest bırakıldığında geri gelmezse, parçalara hasarı ve motorun yanmasına önlemek için Uçlu Testerenin alet çalışırken dönmeye izin verilmez.

**DİKKAT:** Anahtar "I" konumuna kaydırın ve orada kaldığından ve hareket etmediğinden emin olun. Ardından, Anahtarın otomatik olarak "O" konumuna hareket etmesi için Anahtarın arkasına basın.

**DİKKAT:** Uçlu Testere Kapağını tutan civatalar ile diğer tüm civataların iyice sıkılmış olduğundan emin olun.

► **Şek.5:** 1. Kol Konumu (paralel / sol taraf) 2. Kilit Düğmesi 3. Kol Konumu (paralel / sağ taraf) 4. Anahtar 5. Kol Konumu (dikey / üst taraf)

## Çalışma

► **Şek.6:** 1. Kılavuz 2. Nervürlü çelik

► **Şek.7:** 1. Nervürlü çelik 2. Kılavuz

1. Daha kolay kullanım için dikey veya paralel konumda dişli deliğe Kolu vidalayın.
2. Anahtarın "O" konumunda olduğundan emin olun.

**DİKKAT:** Bu aletin bir güvenlik fonksiyonu olarak, Anahtar "I" konumundayken batarya takıldığında Motora elektrik gelemmez. Daha fazla güvenlik için, bataryanın Anahtar "O" konumundayken takılması gerekir.

3. Bataryayı alete takın.
4. Anahtar "I" konumuna kaydırın. Motor açık. Daha sonra sürekli çalışmaya kilitlemek için Anahtarın ileri ucunu aşağı doğru itin.

**UYARI:** Ciddi yaralanmalara neden olabileceklerinden dönen parçalara dokunmayın.

5. Kılavuzu, nervürlü çeliğe karşı açıklığı konumlayın.

Ardından, nervürlü çeliği kesmeye başlamak için aleti yavaşça ileri itin.

**DİKKAT:** Keserken, başında ve sonuna yakın, aletin ileri (kesme) hareketini yavaşlatın. Bu anlarda hızlı bir kesim işlemi Uçlu Testere bıçaklarına zarar verir ve uçan parçacıklar ile yaralanmalara neden olabilir.

**DİKKAT:** Keserken titremeyecek şekilde aleti sıkıca tutun. Alet titrerken yapılan kesim Uçlu Testere ömrünü kısaltır ve bıçaklara hasar verir.

**DİKKAT:** Aleti, nervürlü çeliği 90 derece keserek şekilde konumlayın. Alet nervürlü demire 90 derece konumunda değilse, titremeye ve aletin aşırı yüklenmesine neden olabilir.

**DİKKAT:** Motor açıldıktan hemen sonra kesime başlamayın. Kesmeye başlamadan önce Uçlu Testerenin tam hıza ulaşmasına izin verin.

**DİKKAT:** Motor açıldığında bataryayı çıkarmayın. Aksi takdirde motor elektronik aksamına zarar verilebilir.

6. Kesim bittikten sonra, Anahtar "O" konumuna getirmek için, Anahtarın arka ucuna basın ve motoru kapatın.

**DİKKAT:** Bu alet nervürlü çeliği kesmek için tasarlanmıştır. Diğer malzemeleri kesmek istiyorsanız üreticiye veya yerel satıcınıza başvurunuz. Diğer malzemelerin kesilmesi Uçlu Testere bıçaklarına zarar verir.

## Kesim sırasında dikkat edin

1. Uçlu Testere bıçağının kesilecek malzemeden iyice uzakta olduğundan emin olun.

2. Kesim sonuna yaklaşırken aletin ileri (kesme) hareketini yavaşlatın. Kesilecek parça uzunluk olarak 50 mm'den kısaysen bu özellikle önemlidir. Kesilen parça Uçlu Testere bıçaklarına çarparak onlara zarar vererek ciddi yaralanmalara neden olabilir.
3. Uçlu Testere bıçakları körlendiğinde ya da yontulduğunda, bıçağı değiştirin. Aleti bu durumda kullanmaya devam etme aleti aşırı yükler.
4. Kesim sırasında malzeme hareket eder ya da titirirse, aletin çalışmasını durdurun ve düzgünce malzemeyi sabitleyin.
5. Elle kesilecek malzemeyi tutmayın. Aksi taktirde yaralanmaya neden olunabilir.
6. Boyutu veya sertliği aletin kesme kapasitesini aşan nervürlü çeliği kesmeyin.

## Aşağıdaki durumlar söz konusu olduğunda Uçlu Testereyi değiştirin

1. Batarya tam şarjlı olsa bile Uyarı Lambası (kırmızı) sık şekilde yanıp söner.
2. Uçlu Testere bıçakları yontulmuş veya aşınmış.
3. Kesme hızı çok düşük.
4. Kesme parçasının yüzeyinin rengi ısı ile solar.

**NOT:** Uçlu Testere bıçakları yeniden bilenemez.

## Toz Torbasının Takılması

### ► Şek.8: 1. Toz Torbası

1. Toz Torbası açık ucunu Toz Torbası Tutucu üzerine yerleştirin ve çekme telleri ile yerine sabitleyin.
2. Gerektiği gibi sabitlendiğinden emin olmak için torbayı iyice çekin.





**⚠ DİKKAT:** Toz Torbası yanmaz bir malzemeden üretilmiştir, ancak aşınmış bir Uçlu Testere bıçağı ile keserken oluşan parçacıklar malzemeyi eritebilir. Toz Torbası kullanırken bu olasılığın farkında olun.

## Batarya göstergesi fonksiyonu

### ► Şek.9: 1. Batarya Göstergesi

Aleti açtığınızda, batarya göstergesi kalan batarya kapasitesini gösterir. (bkz. tablo 1)

Tablo 1

Batarya göstergesi durumu ■:Açık □:Kapalı □:Yanıp sönmüyor	Kalan batarya kapasitesi
	%50-%100
	%20-%50
	%0-%20
	Bataryayı şarj edin

## Otomatik hız değiştirme fonksiyonu

### ► Şek.10: 1. Mod Göstergesi

Alet 'yüksek hız modu' ve 'yüksek tork modu'na sahiptir. İş yüküne göre çalışma modunu otomatik seçecektir. Mod göstergesi çalışma sırasında yanarken, alet yüksek tork modundadır. (bkz. tablo 2)

Tablo 2

Mod göstergesi durumu	Çalışma modu
	Yüksek hız modu
	Yüksek tork modu

## Alet / batarya koruma fonksiyonu

Alet veya batarya aşağıdaki koşullarda olursa, otomatik olarak çalışmasını durdurur:

- Alet aşırı yüklenmiş
- Alet aşırı ısınmakta
- Batarya kapasitesi yeterli değil

Alet defalarca bu koşullar altında çalıştırılırsa, koruma sistemi aleti kilitlet.

## Aşırı yük koruması

Alet kesme sırasında aşırı yüklenirse, otomatik olarak duracaktır. Bu durumda, aleti kapatın ve aşırı yüklenmenin nedenini ortadan kaldırın ve aleti yeniden çalıştırın.

## Koruma kilidi

Koruma sistemi defalarca çalıştığında, alet kilitlet ve batarya göstergesi tablo 3'teki durumu gösterir.

Tablo 3

Batarya göstergesi	■:Açık □:Kapalı □:Yanıp sönmüyor
	Koruma kilidi çalışır

## Alet için aşırı ısınma

Alet aşırı ısındığında, alet otomatik durdurulur ve batarya göstergesi durumu tablo 4'te gösterilir. Bu durumda, aleti yeniden açmadan önce aleti soğutmaya bırakın.

Tablo 4

Batarya göstergesi	■:Açık □:Kapalı □:Yanıp sönmüyor
	Alet aşırı ısınmış

## Aşırı deşarj koruması

Batarya kapasitesi yeterli olmadığında, alet otomatik olarak durur. Bu durumda, bataryayı aletten çıkarın ve bataryayı tekrar şarj edin.

# UÇLU TESTERE DEĞİŞİM PROSEDÜRÜ

**⚠ UYARI:** Ciddi yaralanmalara neden olabilecek kazara çalışmayı önlemek için aleti kapatın ve bıçağı değiştirmeden önce bataryayı çıkarın.

- **Şek.11:** 1. Uçlu Testere Kapağı 2. Cıvata 3. Rondela 4. Uçlu Testere Kılavuzu 5. Uçlu Testere 6. Pim 7. Delik 8. Uçlu Testere Kapağı Tespit Cıvatası

## Uçlu Testerenin çıkarılması

**Uçlu Testereyi çıkarın**

- **Şek.12:** 1. İtin (Kilit Düğmesi)

1. Uçlu Testere Kapağı Tespit Cıvatalarını (4 adet) bir altıgen anahtar ile çıkarın.
2. Uçlu Testere Kapağını çıkarın.
3. Altıgen bir anahtar Uçlu Testere Kılavuzunu tutan cıvataya takın.
4. Kilit Düğmesine basın ve kol olarak altıgen anahtar kullanarak, Kilit Düğmesi ile daha fazla dönmesi önlenene kadar Uçlu Testere Bıçağını çevirin.

**⚠ DİKKAT:** Kilit Tuşuna tam olarak basıldığından emin olun. Değilse, altıgen anahtar dönebilir ve yaralanmalara yol açabilir.

5. Uçlu Testere kilitliken, cıvata ve rondelayı gevşetip çıkarmak için altıgen anahtar saat yönünün tersine çevirin.
6. Uçlu Testere Kılavuzunu ve Uçlu Testereyi çıkarın.

## Uçlu Testerenin değiştirilmesi

**⚠ DİKKAT:** Sadece Makita'nın sağladığı Uçlu Testereyi kullanın. Uçlu Testerenin yeniden kullanılması durumunda, aşınmış, yontulmuş ya da hasar görmemiş olduğundan emin olun.

**⚠ DİKKAT:** Sadece aletin çıkış milindeki pimlere uygun olan üç delikli Uçlu Testere kullanın. Diğer tip testereleler kullanılamaz.

**⚠ DİKKAT:** Uçlu Testereyi doğru yönde takın. Yanlış olursa, üç pim deliğe uygun şekilde oturmaz.

**⚠ DİKKAT:** Uçlu Testere ve parçalarından tüm parçacıkları ve kiri temizleyin. Parçacıklar ve kirler, Uçlu Testereyi dengesiz hale getirerek kesim sırasında yalpalamasına sebep olabilir.

**Uçlu Testereyi değiştirin**

- **Şek.13:** 1. İtin (Kilit Düğmesi)

1. Uçlu Testereyi Çıkış Mili üzerine takın. Çıkış Mili üzerindeki üç pimin Uçlu Testere üzerindeki deliklere oturduğundan emin olun.
2. Uçlu Testere Kılavuzunu değiştirin.
3. Cıvata ve Rondelayı değiştirin.

4. Uçlu Testerenin dönmesini önlemek için Kilit Düğmesine tam basın ve Cıvatayı altıgen anahtar ile sıkın.

**⚠ DİKKAT:** Kilit Tuşuna tam olarak basıldığından emin olun. Değilse, altıgen anahtar dönebilir ve yaralanmalara yol açabilir.

5. Uçlu Testere Kapağını değiştirin.
6. Uçlu Testere Kapağı Tespit Cıvatalarını (4 adet) bir altıgen anahtar ile sıkın.

## BAKIM

**⚠ DİKKAT:** Kontrol ve bakım yapmadan önce daima aletin kapalı ve bataryanın ayrılmış olduğundan emin olun.

**ÖNEMLİ NOT:** Benzin, tiner, alkol ve benzeri maddeleri kesinlikle kullanmayın. Renk değişimi, deformasyon veya çatlaklar oluşabilir.

- **Şek.14:** 1. Toz Kapağı

Toz Kapağını havalandırmadan çıkarın ve uygun hava sirkülasyonu için temizleyin.

**⚠ DİKKAT:** Tıkanığında Toz Kapağını temizleyin. Tıkanmış bir toz kapağı ile işlem devam edilmesi alete zarar verebilir.

## 中文繁體（原本）

安裝和操作本機器之前，請先詳閱、理解並遵循所有說明及操作程序。請將本使用說明書與機器放在一起。

請詳閱、理解並遵循所有安全須知及操作程序。若不理解說明內容，或所處環境不適合進行正確操作，請勿操作本機器。請向您的主管或其他負責人尋求協助。

## 規格

型號：	<b>DSC251</b>
電壓	D.C. 18 V
重量	4.0 kg (8.82 lbs)
尺寸（長 × 寬 × 高）	471 mm x 137 mm x 139 mm / 18-17/32" x 5-25/64" x 5-15/32"（不含把手）
鋼筋切割能力 (620 N/mm <sup>2</sup> / 90,000 psi)	φ 10 至 φ 25 mm (SD490) 3/8" 至 1" (Grade 60)
無負載轉速	2200 min <sup>-1</sup> (rpm)
鋸片外徑	110 mm / 4.3"
電池組	BL1830B / BL1840B / BL1850B / BL1860B
充電器	DC18RC / DC18RD / DC18RE / DC18SE / DC18SF / DC18SD

- 規格和設計如有變動，恕不另行通知。
- 規格和電池組可能因銷往國家之不同而異。
- 重量可能有所不同，視附件（包含電池組）而定。上表顯示符合 EPTA-Procedure 01/2014 的最輕及最重組合。

### ▲ 警告



請先詳閱並理解本使用說明書，再開始操作本機器。若未遵循操作說明，可能會導致死亡或重傷。

### ▲ 安全相關警告標籤



飛濺碎片及噪音危險。請配戴護耳罩和護目鏡。



移動的鋸片。雙手務必遠離正在運作的機器。維修前請關閉電源。

## 符號

以下顯示本設備使用的符號。在使用工具前，請務必理解其涵義。



僅用於歐盟國家  
請勿將電氣設備或電池組與家庭普通廢棄物一同丟棄！  
請務必遵守歐洲關於廢棄電子電器設備和關於電池與蓄電池以及廢電池與廢蓄電池的指令，根據法律法規執行。達到使用壽命的電氣設備與電池組必須分類回收至符合環保規定的再循環機構。

## 請妥善保存使用說明書

「小心」和「警告」指示的含意

**小心：** 代表具潛在危險的狀況，若未避免，可能會導致輕度或中度傷害。同時作為與可能導致人身傷害事件有關的不安全活動的警示。

**警告：** 代表具潛在危險的狀況，若未避免，可能會導致死亡或重傷。

\*\*\*若因違反本使用說明書中的警告和安全須知，而造成任何附帶損壞或人身傷害，Makita（牧田）概不負責。

## 用途

本工具用於剪斷鋼筋。

## 噪音

典型 A 加權噪音級別（根據 EN60745 測定）：

聲壓位準 ( $L_{pA}$ )：78 dB (A)

不確定度 (K)：3 dB (A)

**警告：**請配戴護耳罩。

## 振動

振動總值（三軸矢量和）（根據 EN60745 測定）：

作業模式：在工具最大能力範圍內衝擊緊固扣件

振動值 ( $a_n$ )：2.5 m/s<sup>2</sup>

不確定度 (K)：1.5 m/s<sup>2</sup>

註：聲明的振動值係根據標準測試方法測定，可用於相互比較工具。

註：聲明的振動值可用於工具性能的評估。

**警告：**實際使用電動工具時的振動值可能因使用方法而不同於聲明的振動值。

**警告：**請務必基於預測的實際使用條件（考慮操作週期的所有方面，如工具關閉時間、怠速運行時間和啟動時間）採取安全措施保護操作人員。

## EC 符合性聲明

僅用於歐洲國家

EC 符合性聲明隨附於本使用說明書的附錄 A。

## 重要安全須知

- 務必隨時遵循以下「重要安全須知」，降低火災、觸電和人身傷害的風險。
- 操作本機器之前，請先詳閱並遵循這些說明。
- 應留存本說明書，供日後參考。

### 警告

- 使用之前，請先徹底詳閱本使用說明書。
- 僅可使用本使用說明書中指定的充電器和電池。
  - 非本說明書中指定的任何其他組合都可能導致爆炸，因而導致受傷或損壞。
- 正確充電。
  - 僅使用搭載額定 AC 電源的此充電器。請勿使用增壓變壓器或汽油引擎發電機，或者使用此充電器供應 DC 電源。不當使用可能會導致過熱和起火。
  - 溫度低於 10°C (50°F) 或高於 40°C (104°F) 時，請勿為電池充電，以免導致爆炸或起火。
- 請勿讓電池接腳短路。避免將電池與釘子、硬幣等金屬物品存放在同一容器中，以免發生短路並導致過熱、起火和爆炸。
- 預防觸電。
  - 雙手潮濕時，請勿碰觸電源插頭，以免導致觸電。
- 請留意工作區域環境。
  - 請勿讓充電器和電池淋雨，或在潮濕的環境中使用充電器和電池，以免導致過熱或觸電。
  - 工作區域保持明亮。在光線不足的地方作業可能會發生意外。
  - 請勿在有易燃液體或氣體的環境下使用電池，或為電池充電，以免導致爆炸或起火。
- 使用護目鏡和防護衣。
  - 使用本設備時，務必使用護目鏡、防塵面罩、防滑安全鞋、頭盔及其他規定或必要的防護衣。否則可能會導致受傷。
- 避免意外啟動。
  - 在將工具接上電源和/或電池組以及拿起或搬動電動工具之前，確保開關處於關閉位置。搬運電動工具時手指放在開關上可能會發生意外。

#### 9. 固定工件。

- 使用固定夾或固定夾具固定工件。如此一來便可解放雙手，以正確握持、控制並操作工具。若未正確固定工件可能會導致受傷。

#### 10. 每當發生以下任一情況時，請移除電池並作動開關扳機鎖，中斷工具電源。

- 不使用或維修工具。
  - 更換任何零件，例如鋸片。
  - 出現公認的危險。
- 否則可能會導致意外作動和損壞／受傷。

#### 11. 僅使用指定配件或組件。

- 僅使用本使用說明書和 Makita（牧田）型錄中所述的配件或組件。使用其他品牌的配件或組件可能會導致意外或受傷。

#### 12. 請勿將電池暴露於火源，以免電池爆炸或產生有毒物質。

#### 13. 不當使用電池時，電池中可能溢出液體；請避免接觸。

- 如果意外接觸到電池漏液，請用清水沖洗。
- 如果液體接觸到眼睛，請用清水沖洗並立即就醫，以免失明。

#### 14. 如果工具運行時間大幅縮短，請立即停止操作。其中含有過熱風險，可能會導致灼傷甚至爆炸。



小心

#### 1. 工作場地安全

- 確保工作場地清潔和明亮。混亂和黑暗的場所會引發事故。

#### 2. 操作電動工具時，不可讓兒童和旁觀者接近。操作時分心會使您無法正常控制機器。

#### 3. 正確存放閒置的電動工具。

- 將閒置的電動工具存放在小孩無法取得之處，並切勿讓不熟悉電動工具或對這些說明不瞭解的人員操作電動工具。電動工具在未經訓練的使用者手中可能會造成危險。
  - 請勿將工具和電池存放於溫度可能達到或超過 50°C (122°F) 的場所，例如夏日的金屬箱或車內。
- 否則可能會縮短電池使用壽命，或導致冒煙和起火。

#### 4. 使用電動工具時請勿用蠻力。

- 使用工具時，請依據正確速度和設計用途。切割過快可能會導致工具損壞或人身傷害。
- 請勿以可能造成馬達鎖死的方式使用工具。以免導致冒煙或起火。

#### 5. 正確應用電動工具。

- 按照使用說明書，根據作業條件和作業特點，使用電動工具、組件和鋸片。請勿用於大型工具作業。將工具挪作他用，可能會導致人身傷害。

#### 6. 注意衣裝。

- 不要穿寬鬆衣服或配戴飾品。勿使妳的頭髮、衣服和手套靠近運動部件。寬鬆衣物、佩飾或長髮可能會捲入運動部件。
- 在室外操作電動工具時，請使用橡膠手套和防滑安全鞋。易滑的手套或鞋子可能會導致人身傷害。

#### 7. 請勿不當使用充電器的電線。

- 嚴禁使用電線搬動或拉動電動工具，或拉扯電線拔出插頭。
- 還須避免使電線觸及高熱物體、油脂、尖銳邊緣或運動部件。
- 確認電線位置不會被踩到、使人絆倒，或以其他方式受損或遭到拉扯。受損或纏繞的電線會增加觸電或起火的風險。

#### 8. 請勿過度拉伸身體。

- 雙腳請隨時站穩並保持平衡。這樣在意外情況下，能確保穩當地控制電動工具。

#### 9. 保養電動工具。

- 保持切割工具的鋒利和清潔。保養良好、具鋒利切削刃的刀具不易被卡住且容易控制。鋸片受損可能會造成人身傷害。
- 把手務必保持乾燥清潔，無沾附油脂。易滑的把手可能會導致人身傷害。
- 定期檢查充電器的電源線。電線受損將會增加觸電或短路起火的風險。

#### 10. 開啟電動工具之前，請先取下所有調節鑰匙或扳手。

- 遺留在電動工具旋轉零件上的扳手或鑰匙會導致人身傷害。

#### 11. 在室外充電時，請使用包膠電纜或包膠延長線。

- 僅使用本使用說明書和 Makita（牧田）型錄中所述的配件或組件。使用其他品牌的配件或組件可能會導致意外或受傷。



12. 保持警覺，當操作電動工具時，關注所從事的操作並保持清醒。

· 請勿在疲勞時或受到藥物、酒精或治療影響時操作電動工具。在操作電動工具期間分心可能會導致嚴重人身傷害。

13. 檢查零件是否受損後再使用。

· 檢查可能影響工具功能的安全護蓋和其他零件是否斷裂或損壞。如有損壞，請先更換或維修，再行使用。

· 檢查運動部件的安裝誤差或卡滯情形、零件損壞，以及影響電動工具運轉的其他情況。如有損壞，電動工具必須在使用之前修理好。許多事故皆是由保養不良的電動工具所引發。

· 請勿使用受損的延長線。如有損壞，請先更換，再行使用。使用受損的延長線將會增加觸電或短路起火的風險。

· 如果電源線或電源插頭受損、掉落或因故損壞，請勿使用充電器。充電器受損將會增加觸電或短路起火的風險。

· 如果開關無法開啟或關閉工具電源，請勿使用該電動工具。無法使用開關控制的電動工具具危險性且必須進行修理。

· 請遵循本說明書指示進行配件的潤滑及更換。

· 調整或更換配件之前，請先將電池從電動工具斷開。此類防護性安全措施可減少電動工具突然啟動的危險。

14. 請將您的電動工具送交專業維修人員修理，必須使用相同的備件進行更換。這樣將確保所維修的電動工具之安全性。

· 請勿拆解或改裝電池和充電器。

· 本電動工具的設計符合安全規範。請勿改裝電動工具。

· 如果電動工具過熱，或出現其他異常現象，請將電動工具送修。

· 請勿讓不具資格的人員修理工具，以免危害工具安全，並導致意外和人身傷害。

15. 請勿在易爆環境，如有易燃液體、氣體或粉塵的環境下操作電動工具。電動工具產生的火花會點燃粉塵或氣體。

## 電氣安全

1. 電動工具插頭必須與插座匹配。嚴禁以任何方式改裝插頭。須接地的電動工具不能使用任何轉換插頭。使用未經改裝的插頭和與之匹配的插座，將減少觸電風險。

2. 避免讓身體接觸到接地表面，例如鐵管、散熱器、火爐和冷凍機。如果身體接地會增加觸電風險。

3. 不得將電動工具暴露在雨中或潮濕環境中。若有水進入電動工具將會增加觸電風險。

4. 請勿不當使用電線。嚴禁使用電線搬動或拉動電動工具，或拉扯電線拔出插頭。還須避免使電線觸及高熱物體、油脂、尖銳邊緣或運動部件。受損或纏繞的電線會增加觸電風險。

5. 在室外操作電動工具時，請使用室外專用的延長線。使用室外專用的延長線能降低觸電風險。

6. 如果必須在潮濕的環境中操作電動工具，請使用殘餘電流裝置 (RCD) 保護電源。使用 RCD 保護電源能降低觸電風險。

## 人身安全

1. 使用個人防護設備。務必配戴護目鏡。特定環境專用的防塵面罩、防滑安全鞋、安全帽、防護耳罩等防護設備能減少人身傷害。

2. 若提供與排屑裝置、集塵設備連接用的裝置，請確實接受並善用這些裝置。使用集塵設備可減少因碎屑引起的危險。

3. 使用電動工具時，請務必配戴護目鏡，以防眼睛受到傷害。護目鏡需符合美國 ANSI Z87.1 標準、歐洲 EN 166 標準或澳洲／紐西蘭 AS/NZS 1336 標準。若於澳洲／紐西蘭地區，法定需配戴面罩以保護臉部。

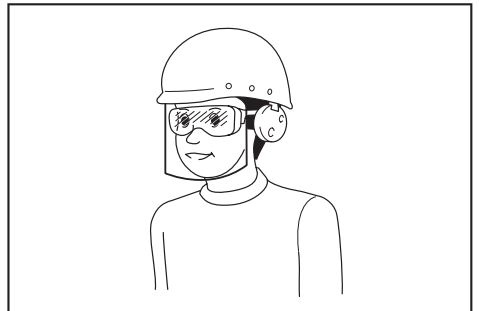

雇主有責任監督工具操作者和其他鄰近工作區域的人員穿戴合適的安全防護設備。

## 電動工具使用和注意事項

1. 使用電動工具時請勿用蠻力。根據用途使用適當的電動工具。選擇具有適當設計額定值的電動工具，會使工作更有效、更安全。

2. 如果開關無法開啟或關閉工具電源，請勿使用該電動工具。無法使用開關控制的電動工具具危險性且必須進行修理。



3. 在進行任何調節、更換配件或存放電動工具之前，請將插頭從電源上拔下，並且／或將電池組從電動工具上取下。此類防護性安全措施可減少電動工具突然啟動的危險。
4. 按照使用說明書，根據作業條件和作業特點，使用電動工具、配件和工具的刀頭等。將電動工具挪作他用，可能會導致危險情況。

#### 電池驅動工具的使用和注意事項

1. 僅使用製造商指定的充電器進行充電。使用適用於某一類型電池組的充電器為其他電池組充電，可能會引起火災。
2. 僅限使用專門設計的電池組為電動工具供電。使用任何其他電池組可能會造成人員受傷及火災。
3. 不使用電池組時，請將其遠離紙夾、硬幣、鑰匙、釘子、螺絲或其他小型金屬物體放置，這些物體可能會使電池端子短路。使電池端子短路可能會造成灼傷或起火。
4. 使用過度時，電池中可能溢出液體；請避免接觸。如果意外接觸到電池漏液，請用水沖洗。如果液體接觸到眼睛，請就醫。電池漏液可能會導致過敏發炎或灼傷。

#### ▲ 小心

1. 使用時請緊握工具。
  - 若未緊握工具，可能會造成受傷。
2. 雙手和臉部請遠離運動部件。
  - 否則可能導致受傷。
3. 使用期間若工具出現故障或發出異常聲音，請立即釋放開關以停止操作。應交由授權維修服務中心進行檢查和維修。
  - 否則，可能會導致損壞或受傷。
4. 若使工具摔落或遭到撞擊，請仔細檢查機身是否無損壞、破裂或變形。
  - 上述任何損壞皆可能造成受傷。
5. 請勿使電池短路。電池短路會產生較大的電流、導致過熱，並可能造成灼傷甚至故障。
  - 請勿用任何導電材料觸碰電池端子。
  - 避免將電池與釘子、硬幣等金屬物品存放在同一容器中。
  - 請勿將電池暴露於水或雨中。
  - 請勿切斷電線。

6. 請勿在易爆環境，如有噴漆、油漆、石油醚、稀釋劑、汽油、氣體或黏著劑的環境下，操作工具或為電池充電。這可能會造成爆炸或起火。
7. 請勿在紙張、紙板、衣物、軟墊、地墊、地毯、乙烯或有灰塵的地方為電池充電。這可能會造成起火。
8. 請勿將充電器暴露於水或金屬物品中，以免造成充電端子短路。
9. 請勿將充電器用於為電池充電以外的用途。
10. 使用工具之前，請先確保硬質合金鋸片沒有碎屑或裂縫。
11. 進行剪斷時，請勿使用水或切割油。
12. 僅使用 Makita（牧田）原廠硬質合金鋸片。
13. 請勿在將開關鎖定至開啟時，將工具置置在地上。否則工具會持續運行，並可能會造成人身傷害。
14. 附近有易燃和易碎物品，或非相關作業人員時，請勿操作工具。進行剪斷時，工具可能會噴出高溫碎片和火花，並可能會損毀周遭環境，以及造成起火或人身傷害。
15. 請勿剪斷混凝土。這會造成工具損壞，並可能會導致人身傷害。
16. 在高處作業時，請留意地面上是否有人。若材料或工具掉落，可能會造成事故。
17. 充電期間，如果異常發熱，請斷開電池，立即停止充電。繼續充電可能會造成冒煙、起火或爆炸。
18. 請勿使任何物品覆蓋或堵住馬達通風口。這可能會導致馬達過熱。
19. 搭配延長線使用充電器時，建議使用具以下截面的電線，且長度越短越好。室外充電時，請使用適合室外使用的電線。可用電線厚度與最大長度之間的關聯性

電線尺寸 (導線標稱截面積)	最大電線長度
0.75 mm <sup>2</sup>	20 m
1.25 mm <sup>2</sup>	30 m

# 硬質合金鋸片使用警告

## 工作場地安全

1. 確保正確固定集塵袋。若沒有集塵袋，硬質合金鋸片受損時，鋸片碎片會飛濺，並可能造成嚴重人身傷害。
2. 作業時，不可讓旁觀者接近。即便已裝上集塵袋，損壞鋸片或高溫碎片仍可能會飛出集塵袋，導致嚴重人身傷害。
3. 使用硬質合金鋸片進行剪斷時，可能會產生火花。請勿在會有起火或爆炸風險的情況下使用工具。
4. 使用硬質合金鋸片進行剪斷時，會產生巨大噪音。請留意工作區域環境。

## 穿著和防護設備

5. 使用防護設備；護目鏡、安全鞋、防塵面罩和頭盔。即便已裝上集塵袋，損壞鋸片或高溫碎片仍可能會飛出護蓋，導致人身傷害。
6. 注意衣裝。請勿穿著領帶、寬鬆衣服或針織手套。請用髮套或帽子包住頭髮，使其遠離旋轉鋸片。

## 使用前

7. 確保硬質合金鋸片未變形、碎裂、破裂或磨損。如果發現硬質合金鋸片損壞或磨損，請勿使用。在上述情況下進行剪斷，可能會加劇鋸片損壞程度，並造成嚴重人身傷害。
8. 請勿將硬質合金鋸片用於工具規格所述用途以外的其他應用。將硬質合金鋸片挪作他用，可能會造成過度磨損、鋸片分離、切割能力下降和異常發熱，導致鋸片損壞和嚴重人身傷害。

## 更換硬質合金鋸片

9. 更換硬質合金鋸片時，請確保工具中的電池已取出，防止意外作動和人身傷害。
10. 操作之前，請確保附近無人；操作期間，請確保未出現異常聲音或異常振動。在出現異常聲音或異常振動的情況下操作，可能會損壞鋸片，導致嚴重人身傷害。

## 操作期間

11. 請勿將硬質合金鋸片用於剪斷以外的用途。請勿使鋸片受損或遭到拉扯。這可能會使鋸片斷裂，導致嚴重人身傷害。
12. 請用固定夾具或類似物品牢牢固定材料，確保材料在剪斷期間無法移動。如果材料移動，作業會變得不穩定且無法控制，導致鋸片損壞，並可能造成嚴重人身傷害。

13. 務必等到硬質合金鋸片達到最大速度後，再開始剪斷。如果在馬達起動之前，就將硬質合金鋸片置於材料上，鋸片會過載並受損，可能會導致嚴重人身傷害。
14. 請勿以之字形、曲線、對角線方式剪斷，或使用鋸片側邊撬開或用於其他用途。
15. 剪斷期間，如果出現異常聲音、異常振動，或剪斷零件嚴重磨損，請停止操作。在上述情況下持續操作，將會損壞硬質合金鋸片，可能會導致碎屑噴出，造成嚴重人身傷害。
16. 持續操作會使硬質合金鋸片過熱，降低切割能力。

## 保養

17. 如果硬質合金鋸片變形、裂開或損壞，請停止操作。在上述情況下持續操作，將會加劇硬質合金鋸片損壞程度，並可能導致斷裂。噴出的破損零件可能會造成嚴重人身傷害。
18. 保管和使用時，務必確保硬質合金鋸片狀況良好，並保持鋸片鋒利和清潔。

**▲警告：**務必使用防護設備；護目鏡、安全鞋、防塵面罩和頭盔。

**▲警告：**僅使用 Makita (牧田) 供應的硬質合金鋸片。使用他牌零件，可能會損壞工具，並導致嚴重事故或傷害。

## 電池組的重要安全須知

1. 使用電池組之前，請閱讀：(1) 電池充電器、(2) 電池和 (3) 使用電池的產品上的所有指示說明和注意標識。
2. 請勿拆解電池組。
3. 如果工具運行時間大幅縮短，請立即停止使用。否則可能會導致過熱、灼傷甚至爆炸。
4. 如果電解液進入眼睛，請立即用清水沖洗並就醫。這種情況可能會導致失明。
5. 請勿使電池組短路：
  - (1) 請勿用任何導電材料觸碰電池端子。
  - (2) 避免將電池組與釘子、硬幣等金屬物品存放在同一容器中。
  - (3) 請勿將電池組置於水中或使其淋雨。電池短路會產生較大的電流、導致過熱，並可能造成灼傷甚至故障。
6. 請勿將工具和電池組存放於溫度可能達到或超過 50 °C (122 °F) 的場所。
7. 請勿焚燒電池組，即使其已嚴重損壞或徹底磨損。電池組會在火中爆炸。

8. 請小心不要摔落或撞擊電池。
9. 請勿使用損壞的電池。
10. 本工具附帶的鋰離子電池需符合危險品法規要求。

第三方或轉運代理在進行商業運輸時，應遵循包裝和標識方面的特殊要求。有關運輸項目的準備作業，請諮詢危險品方面的專業人士。

同時，請遵守可能更詳盡的國家法規。請使用膠帶貼住或遮蔽未封閉的接點，並牢固封裝電池，使電池在包裝內不會移動。

11. 關於如何處理廢棄的電池，請遵循當地法規。

### 請妥善保存使用說明書。

**▲小心：**請僅使用原裝 Makita（牧田）電池。使用非原裝 Makita（牧田）電池或經過改裝的電池可能會導致電池爆炸，從而造成火災、人身傷害或物品受損。同時也會導致 Makita（牧田）工具和充電器的 Makita（牧田）保修服務失效。

### 維持最大電池使用壽命的訣竅

1. 須在電池組完全放電前，對其充電。當發現工具動力不足時，一定要停止使用工具並對電池組進行充電。
2. 切勿對已充飽電的電池組再次充電。過度充電會縮短電池的使用壽命。
3. 要在室溫為 10°C - 40°C (50°F - 104°F) 的條件下對電池組充電。請在充電前使處於發熱狀態的電池組冷卻。
4. 如果電池組長時間（超過六個月）未使用，請為其充電。

## 零件名稱

- 圖 1： 1.電池 2.馬達 3.集塵袋固定座  
4.出口 5.導件 6.硬質合金鋸片  
7.把手 8.鎖定按鈕 9.開關

## 安裝或拆卸電池組

**▲小心：**調整或檢查工具功能之前，請務必關閉工具電源並取下電池組。

**▲小心：**安裝或拆卸電池組前，請務必關閉工具電源。

**▲小心：**安裝或拆卸電池組時，請握緊工具和電池組。未握緊工具和電池組可能會導致它們從您的手中滑落，因而損壞工具和電池組並造成人身傷害。

- 圖 2： 1.按鈕 2.紅色指示燈 3.電池組

拆卸電池組時，請在滑動電池組前側按鈕的同時將其從工具中抽出。

安裝電池組時，將電池組舌片對準電池倉槽溝，並將其滑入。將其插到底，直到聽見喀嗒聲鎖入定位時為止。如果您尚能看見按鈕上側的紅色指示燈，則說明還未完全鎖定。

**▲小心：**務必將電池組完全插入，直至紅色指示燈不亮為止。否則其可能會意外從工具中脫落，從而造成自身或他人受傷。

**▲小心：**請勿過度用力安裝電池組。如果電池組滑動不順暢，可能是插入不當。

## 電池保護系統（帶星形標誌的鋰離子電池）

- 圖 3： 1.星形標誌

帶星形標誌的鋰離子電池配備保護系統。此系統可自動切斷工具電源，以延長電池使用壽命。出現以下情況時，工具將會自動停止運轉：

### 過載：

以導致異常高電流的方式操作工具。在此情況下，請釋放工具上的扳機開關，並停止會導致工具過載的應用。然後，再次扣動扳機開關以重新啟動。如果工具未啟動，表示電池過熱。在此情況下，請待電池冷卻後再扣動扳機開關。

### 低電池電壓：

















剩餘電池電量過低，工具將無法運作。此時，請取出電池並進行充電。

## 顯示剩餘電池電量

僅適用於帶指示燈的電池組

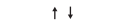
► 圖 4： 1.指示燈 2.檢查按鈕

按下電池組上的檢查按鈕顯示剩餘電池電量。指示燈將亮起數秒。

指示燈			剩餘電量
 亮起	 熄滅	 閃爍	
			75% 至 100%
			50% 至 75%
			25% 至 50%
			0% 至 25%
			請對電池進行充電。
 	 	 	電池可能存在故障。

註：根據使用條件和環境溫度，指示電量可能與實際電量有些許不同。

## 操作程序

▲警告：將電池插入工具之前，請先確保開關位於「O」位置，且開關已關閉。

▲小心：按下鎖定按鈕，確保放開按鈕時，按鈕會彈回。如果鎖定按鈕未在放開後彈回，操作工具時，硬質合金鋸片就無法旋轉，導致零件損壞和馬達燒毀。

▲小心：將開關滑向「I」位置，並確保開關位於該位置，不會移動。然後按下開關後端，確保開關自動移至「O」位置。

▲小心：確保硬質合金鋸片護蓋的固定螺栓和所有其他螺栓皆已鎖緊。

► 圖 5： 1.把手位置（平行／左側） 2.鎖定按鈕 3.把手位置（平行／右側） 4.開關 5.把手位置（垂直／上側）

## 操作

► 圖 6： 1.導件 2.鋼筋

► 圖 7： 1.鋼筋 2.導件

1. 將把手旋入垂直或平行位置的螺紋孔，以簡化操作。

2. 確保開關位於「O」位置。

▲小心：本工具有備安全功能，在開關位於「I」位置時將電池插入，馬達不會通電。為了進一步保障安全，請注意，應在開關位於「O」位置時將電池插入。

3. 將電池插入工具。

4. 將開關滑向「I」位置。馬達起動。然後按下開關前端，將開關鎖定，以便持續運作。

▲警告：請勿觸碰旋轉零件，以免受到重傷。

5. 將開口處的導件置於鋼筋上。

然後將工具慢慢往前推，開始剪斷鋼筋。

▲小心：一開始剪斷和即將剪斷時，請放慢工具的前進（剪斷）動作。如果在這些時候操作過快，將會損壞硬質合金鋸片，同時飛濺的碎片也可能造成傷害。

▲小心：請緊握工具，確保工具不會在剪斷時震動。如果工具在剪斷時震動，將會縮短硬質合金鋸片的使用壽命，並損壞鋸片。

▲小心：將工具放置為與欲剪斷的鋼筋呈 90 度。如果工具未與鋼筋呈 90 度，工具可能會震動並過載。

▲小心：請勿在馬達起動後立即開始剪斷。請讓硬質合金鋸片達到全速後，再開始剪斷。

▲小心：請勿在馬達起動期間拆卸電池。這樣做可能會損壞馬達的電子裝置。

6. 成功剪斷後，請按下開關後端，使開關移至「O」位置，並關閉馬達。

▲小心：本工具專門用於剪斷鋼筋。若要剪斷其他材料，請聯絡製造商或當地經銷商。剪斷其他材料會損壞硬質合金鋸片。

## 剪斷期間的注意事項

1. 確保在開啟前，硬質合金鋸片與欲剪斷的材料保持足夠距離。
2. 即將剪斷結束時，放慢工具的前進（剪斷）動作。當欲剪斷的工件長度小於 50 mm 時，請特別留意這點。剪斷的工件可能會撞擊硬質合金鋸片，造成鋸片損壞和人員重傷。
3. 硬質合金鋸片變鈍或碎裂時，請更換鋸片。若繼續以此狀態使用，將會使工具過載。
4. 如果材料在剪斷期間移動或震動，請停止操作，並妥善固定材料。
5. 請勿手持欲剪斷的材料。這樣做可能會導致人身傷害。
6. 請勿剪斷尺寸或硬度超出工具切割能力的鋼筋。

## 在以下任一情況下更換硬質合金鋸片

1. 即便電池已充滿電，警告燈（紅燈）仍頻繁閃爍。
2. 硬質合金鋸片碎裂或磨損。
3. 剪斷速度極慢。
4. 剪斷工件表面因高溫而變色。

註：硬質合金鋸片無法重新磨利。

## 如何安裝集塵袋

### ► 圖 8：1. 集塵袋

1. 將集塵袋的開口放在集塵袋固定座上方，然後用抽繩固定在定位。
2. 用力拉一下集塵袋，確保其已正確固定。

**⚠ 小心：**集塵袋以不易燃材料製成，但是，如果遇到非常燙的碎片，例如以磨損的硬質合金鋸片剪斷時產生的碎片，材料可能會融化。使用集塵袋，請留意這種可能性。

## 電池指示燈功能

### ► 圖 9：1. 電池指示燈

接通工具電源時，電池指示燈顯示剩餘的電池電量。（請見表 1）

表 1

電池指示燈狀態	剩餘電池電量
■：亮起 □：熄滅 □：閃爍	
	50 %-100 %
	20 %-50 %
	0 %-20 %
	請對電池進行充電

## 自動變速功能

### ► 圖 10：1. 模式指示燈

本工具具備「高速模式」和「高扭矩模式」。工具會根據工作負載，自動選擇操作模式。如果模式指示燈在工具操作期間亮起，則工具處於高扭矩模式。（請見表 2）

表 2

模式指示燈狀態	操作模式
	高速模式
	高扭矩模式

## 工具／電池保護功能

如本工具或電池出現以下情況，工具將會自動停止操作。

- 工具過載
- 工具過熱
- 電池電量不足

如果在這些情況下重複操作工具，保護系統將會鎖定工具。

## 過載保護

如果工具在剪斷期間過載，將會自動停止運轉。在此情況下，請關閉工具電源並排除過載的起因，然後重新開啟工具電源。



## 保護鎖定

保護系統頻繁運作時，工具會鎖定，且電池指示燈會出現如表 3 所示的狀態。

表 3

電池指示燈	■：亮起 □：熄滅 ◻：閃爍
	保護鎖定運作

## 工具過熱保護

工具過熱時，工具會自動停止運轉，且電池指示燈會出現如表 4 所示的狀態。在此情況下，請待工具冷卻後再開啟工具電源。

表 4

電池指示燈	■：亮起 □：熄滅 ◻：閃爍
	工具過熱

## 過放電保護

電池電量不足時，工具會自動停止運轉。此時，請取出工具中的電池並進行充電。

## 硬質合金鋸片更換程序

**▲警告：**請先關閉工具電源並取下電池，再開始更換鋸片，以免意外作動導致嚴重人身傷害。

- 圖 11：
1. 硬質合金鋸片護蓋
  2. 螺栓
  3. 墊圈
  4. 硬質合金鋸片導件
  5. 硬質合金鋸片
  6. 銷
  7. 開孔
  8. 硬質合金鋸片護蓋固定螺栓

## 如何拆卸硬質合金鋸片

### 拆卸硬質合金鋸片

► 圖 12：

1. 按下（鎖定按鈕）

1. 使用六角扳手取下硬質合金鋸片護蓋固定螺栓（共 4 個）。
2. 拆卸硬質合金鋸片護蓋。
3. 將六角扳手插入硬質合金鋸片導件的固定螺栓。
4. 按下鎖定按鈕，然後將六角扳手作為把手，轉動硬質合金鋸片，直到鎖定按鈕使其無法進一步轉動為止。

**▲小心：**務必完全按下鎖定按鈕。若未完全按下，六角扳手可能會轉動，並造成人身傷害。

5. 在鎖定硬質合金鋸片的情況下，逆時針轉動六角扳手，鬆開並取下螺栓和墊圈。
6. 拆卸硬質合金鋸片導件和硬質合金鋸片。

## 如何更換硬質合金鋸片

**▲小心：**僅使用 Makita（牧田）供應的硬質合金鋸片。如果重複使用硬質合金鋸片，請確保鋸片未磨損、碎裂或受損。

**▲小心：**僅限使用具有三孔並能裝入工具輸出軸插銷的硬質合金鋸片。不可使用其他類型的鋸片。

**▲小心：**請依正確方向安裝硬質合金鋸片。如果方向錯誤，三個插銷無法正確裝入孔內。

**▲小心：**清潔並清除硬質合金鋸片和零件上的所有碎屑和污垢。碎屑和污垢可能會使硬質合金鋸片失衡，導致鋸片在剪斷期間搖擺。

### 裝回硬質合金鋸片

► 圖 13：

1. 按下（鎖定按鈕）

1. 將硬質合金鋸片裝到輸出軸上。確定輸出軸上的三個插銷插入硬質合金鋸片的孔內。
2. 裝回硬質合金鋸片導件。
3. 裝回螺栓和墊圈。
4. 完全按下鎖定按鈕，防止硬質合金鋸片轉動，然後使用六角扳手鎖緊螺栓。

**▲小心：**務必完全按下鎖定按鈕。若未完全按下，六角扳手可能會轉動，並造成人身傷害。

5. 裝回硬質合金鋸片護蓋。
6. 使用六角扳手鎖緊硬質合金鋸片護蓋固定螺栓（共 4 個）。

## 保養

**⚠小心：**檢查或保養工具之前，請務必關閉工具電源並取出電池。

**注意：**切勿使用汽油、苯、稀釋劑、酒精或類似物品清潔工具。否則可能會導致變色、變形或出現裂縫。

► **圖 14： 1.防塵蓋板**

將防塵蓋板從通風孔上拆下並進行清潔，使空氣流通順暢。

**⚠小心：**防塵蓋板堵塞時，請加以清潔。如果防塵蓋板堵塞時仍繼續運行工具，會導致工具受損。



**Makita Europe N.V.** Jan-Baptist Vinkstraat 2,  
3070 Kortenberg, Belgium

**Makita Corporation** 3-11-8, Sumiyoshi-cho,  
Anjo, Aichi 446-8502 Japan