

DELABIE

**TEMPOSOFT
TEMPOSOFT 2**

NT 740

Indice J

- FR** *Robinetterie temporisée à déclenchement souple*
- EN** *Soft-touch, time flow mixer/tap and valve*
- DE** *Selbstschluss-Armaturen mit besonders leichter Betätigung*
- PL** *Armatura czasowa z delikatnym uruchamianiem*
- NL** *Zelfsluitende kraan met soepele bediening*
- ES** *Grifería temporizada con pulsación suave*
- PT** *Torneiras temporizadas com abertura suave*
- RU** *Порционная арматура с мягким пуском*



- FR** *Purger soigneusement les canalisations avant la pose et la mise en service du produit.*
- EN** *Thoroughly flush the pipes to remove any impurities before installing and commissioning the product.*
- DE** *Vor Montage und Inbetriebnahme des Produkts die Anschlussleitungen regelkonform spülen.*
- PL** *Dokładnie wypłukać instalację przed montażem i uruchomieniem produktu.*
- NL** *Spoel zorgvuldig de leidingen alvorens tot installatie of ingebruikname van de kraan over te gaan.*
- ES** *Purgar cuidadosamente las tuberías antes de la instalación y de la utilización del producto.*
- PT** *Purgar cuidadosamente as canalizações antes da colocação e utilização do produto.*
- RU** *Перед установкой и подключением устройства тщательно промыть канализационные трубы напором воды.*

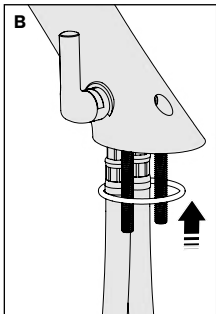
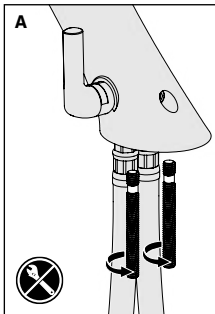
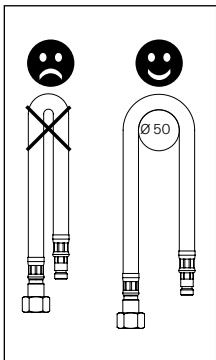
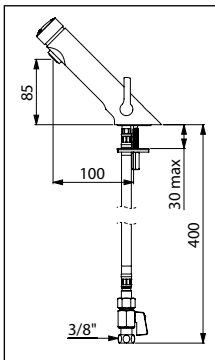

1**742000 - 74200015 - 742000LH - 742100 - 742100LH
742500 - 74250015 - 742510 - 742510LH - 742520**

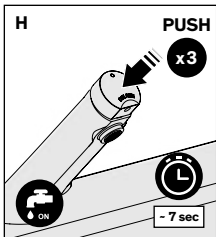
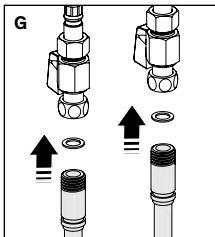
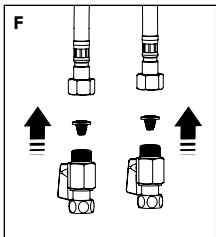
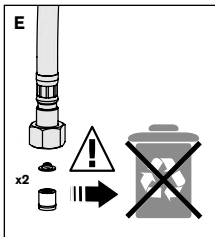
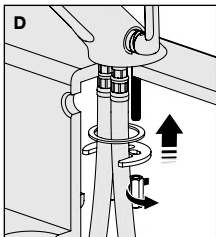
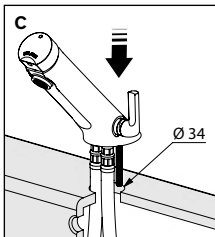

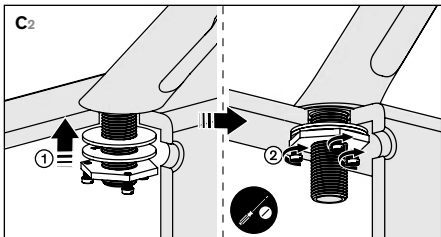
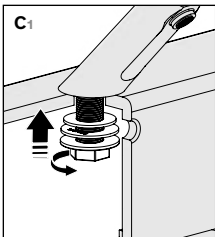
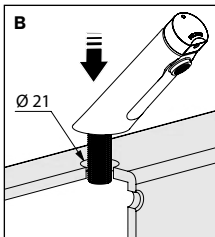
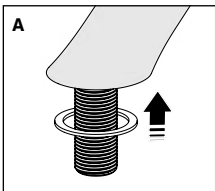
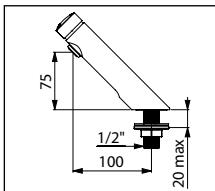

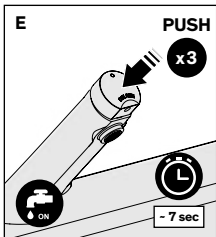
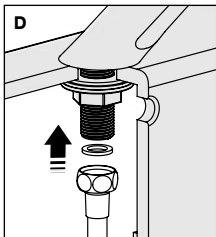

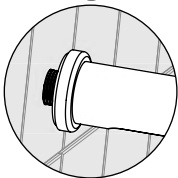
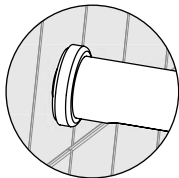
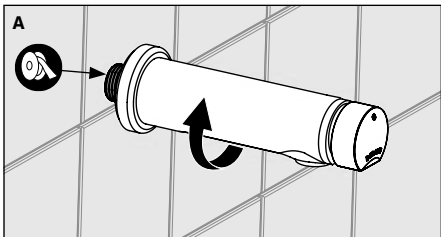
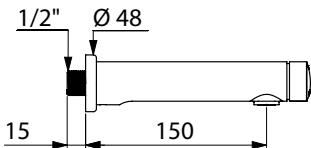
3**741000 - 741500 - 741510AS - 741515
741550 - 741565**

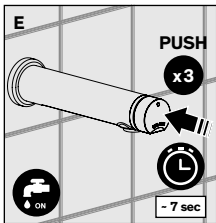
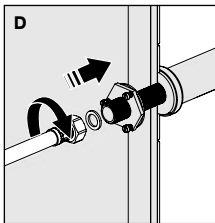
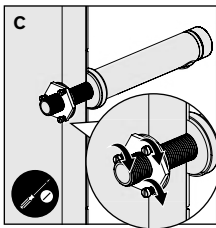
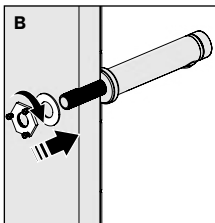
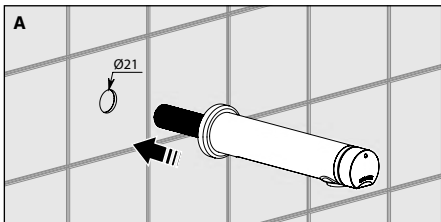

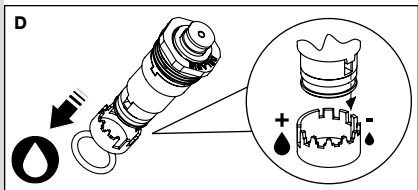
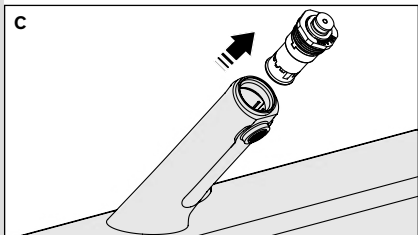
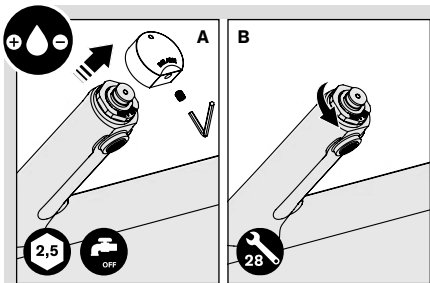



A

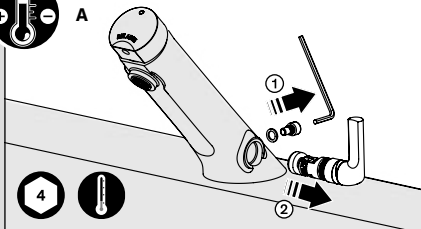

B

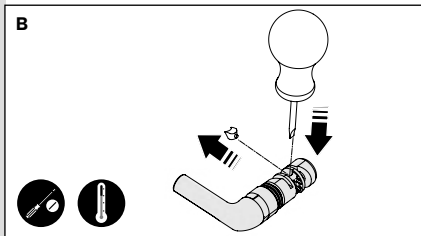



AA1

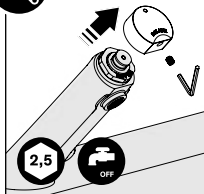

2,5

OFF

AA2

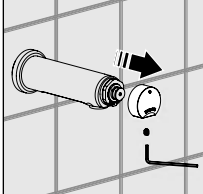

AB

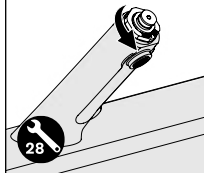

28

AC

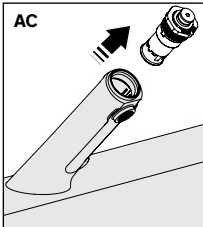

AD

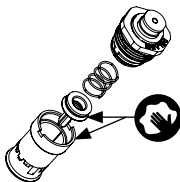

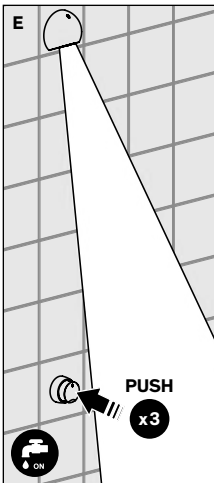
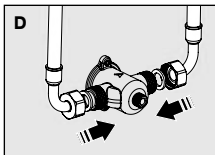
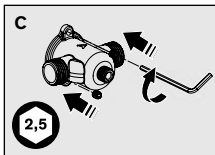
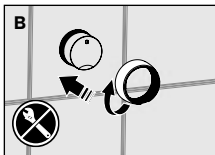
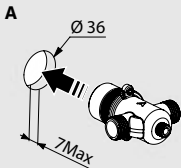
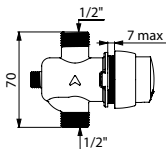

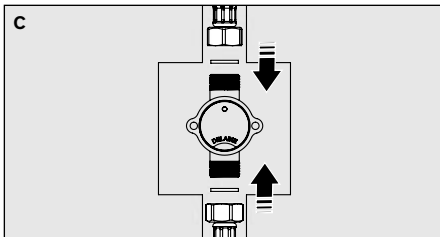
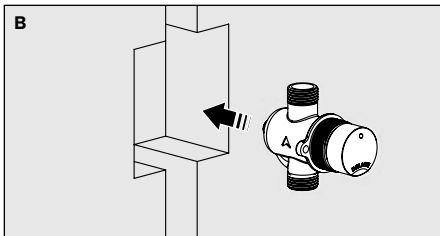
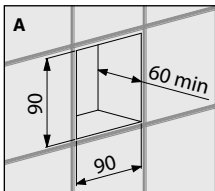
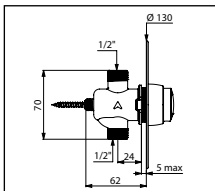

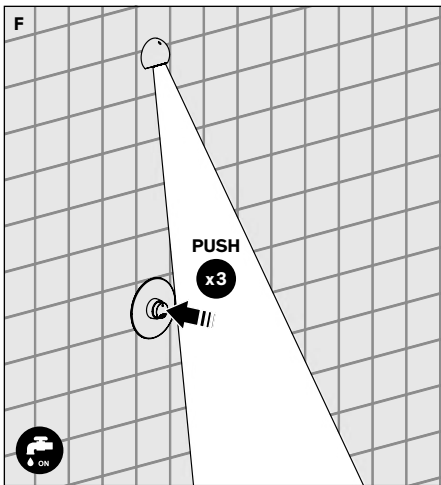
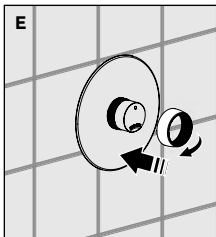
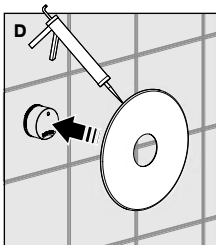

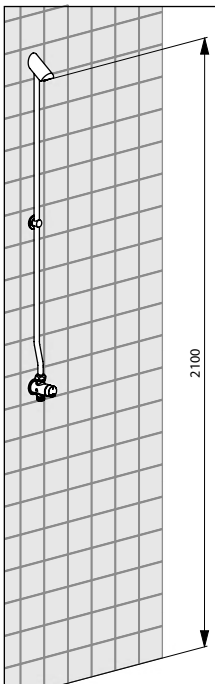
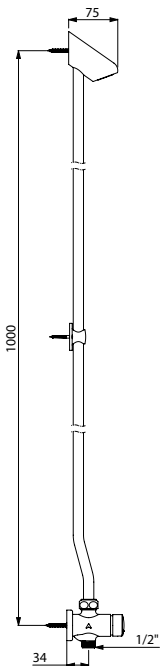

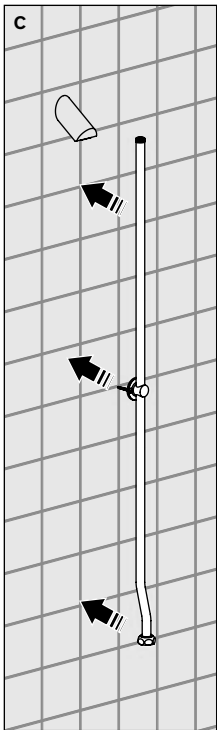
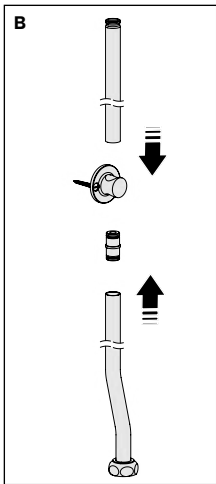
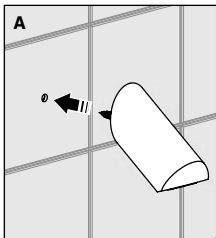

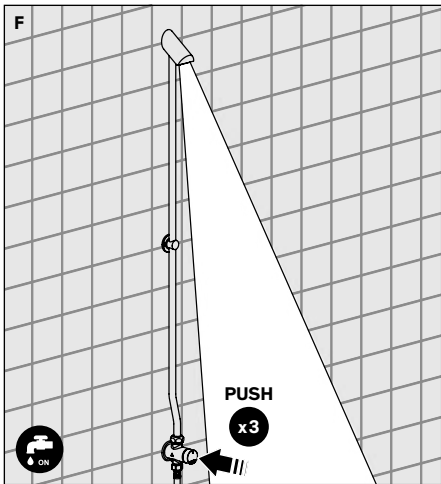
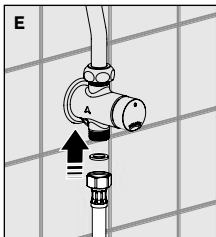
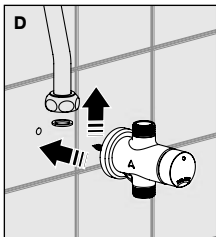



AA

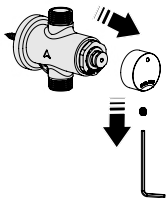

AB

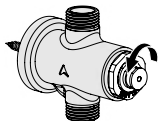

AC

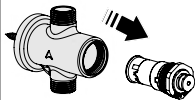

AD

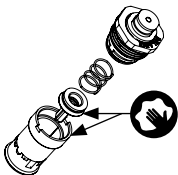

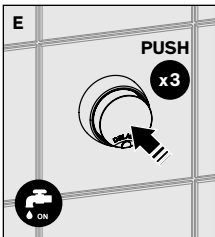
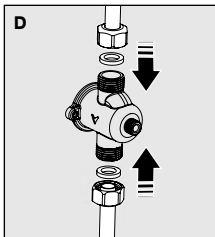
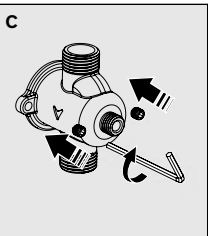
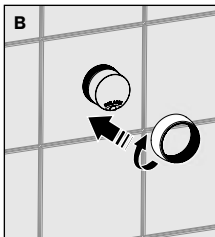
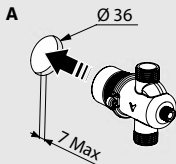
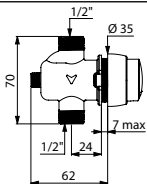

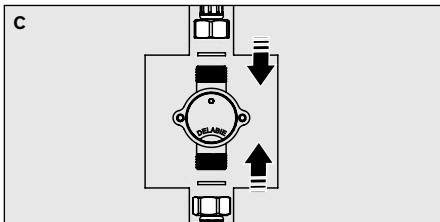
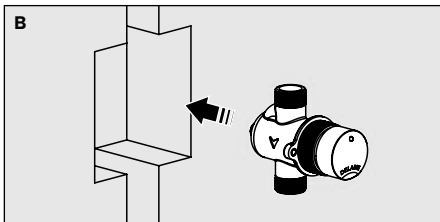
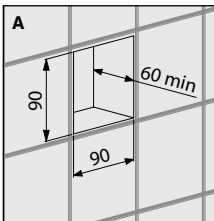
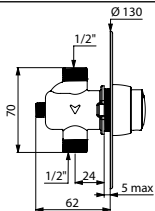

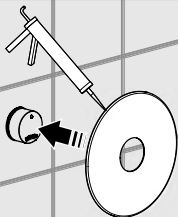
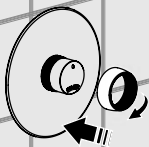
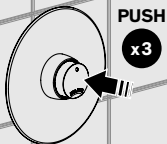
D**E****F**

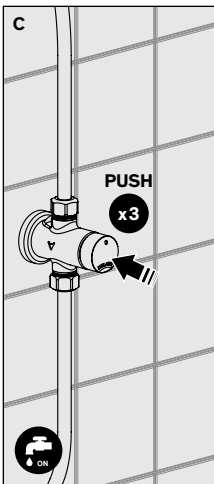
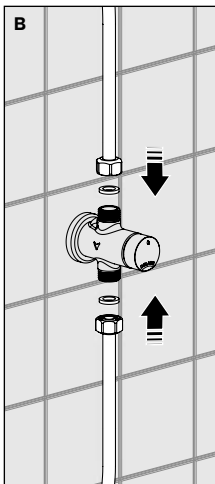
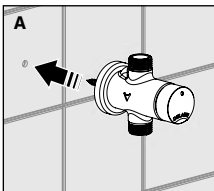
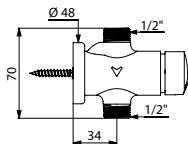



AA

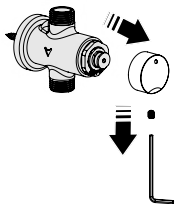

AB



AC

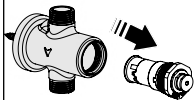

AD

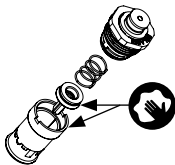

- Ouverture par pression sur le bouton poussoir.
- Mitigeur : choix de température latéral avec butée de température réglable.
- Fermeture automatique temporisée à ~7 secondes pour les lavabos (+/- 3 secondes à 3 bar), ~3 ou 7 secondes pour les urinoirs (selon modèle) et ~30 secondes pour les douches (-10/+5 à 3 bar).

INSTALLATION

- **Robinet** : alimenter en eau froide (insérer la pastille bleue ou grise) ou mitigée (insérer la pastille rouge).
- **Mitigeur** : alimenter en eau froide et en eau chaude à 50°C (recommandé, 70°C maximum), en équilibrant les pressions ($\Delta P < 1$ bar). Pression d'alimentation : 10 bar maximum (recommandée : 1 à 5 bar dynamique).
- **Modèles douche et urinoir** : respecter le sens de circulation de l'eau, matérialisé par la flèche sur le corps de la robinetterie.

IL REVIENT À L'INSTALLATEUR LA RESPONSABILITÉ :

- DE RENDRE ÉTANCHE LA NICHE D'ENCASTREMENT AFIN D'INTERDIRE TOUTE ENTRÉE D'EAU ;
- D'EMPÊCHER, EN CAS DE PRÉSENCE ACCIDENTELLE D'EAU DANS LA NICHE D'ENCASTREMENT (CONDENSATION, RUISSELLEMENT, FUITE...), TOUTE STAGNATION ET D'ASSURER L'ÉVACUATION DE CETTE EAU À L'EXTÉRIEUR DE LA NICHE D'ENCASTREMENT ;
- DE VÉRIFIER AU MOINS UNE FOIS PAR AN ET AUSSI SOUVENT QUE NÉCESSAIRE L'ÉTANCHÉITÉ DES JOINTS ENTRE LA ROSACE ET LA PLAQUE INOX ET LE MUR ET ENTRE LA ROSACE OU LA PLAQUE INOX ET LE CORPS DU ROBINET. EN CAS DE BESOIN, LES REMPLACER.

Le non-respect de ces conseils risque d'engendrer des infiltrations dans le mur, pour lesquelles DELABIE ne pourrait être tenu responsable.

EN CAS DE DOUTE, APPELEZ L'ASSISTANCE TECHNIQUE DELABIE
AU +33 (0)3 22 60 22 74.

RAPPEL

- **Nos robinetteries doivent être installées par des installateurs professionnels** en respectant les réglementations en vigueur, les prescriptions des bureaux d'études fluides et les règles de l'art.
- **Respecter le diamètre des tuyauteries** permet d'éviter les coups de bélier ou pertes de pression/débit (voir le tableau de calcul du catalogue et en ligne sur www.delabie.fr).
- **Protéger l'installation** avec des filtres, antibéliers ou réducteurs de pression diminue la fréquence d'entretien (pression conseillée 1 à 5 bar).
- **Poser des vannes d'arrêt** à proximité des robinets facilite l'intervention d'entretien.
- Les canalisations, filtres, clapets antiretour, robinets d'arrêt, de puisage, cartouche et tout appareil sanitaire doivent être vérifiés au moins une fois par an et aussi souvent que nécessaire.

RÉGLAGE DU DÉBIT

- Le débit est pré-réglé d'usine à 3 l/min pour les lavabos, 6 l/min pour les kits de douches (réf. équipées de pommes de douche ROUND, TONIC JET ou GYM), 9 l/min pour les robinetteries de douche seules et les robinets d'urinoir.

MAINTENANCE

Attention : ne jamais graisser l'intérieur du mécanisme.

ENTRETIEN & NETTOYAGE

- **Nettoyage du chrome, de l'aluminium et de l'inox :** ne jamais utiliser d'abrasifs ou tout autre produit à base de chlore ou d'acide. Nettoyer à l'eau légèrement savonneuse avec un chiffon ou une éponge.
- **Mise hors gel :** purger les canalisations et actionner plusieurs fois la robinetterie pour la vider de son contenu d'eau. En cas d'exposition prolongée au gel, nous recommandons de démonter les mécanismes et de les stocker à l'abri.

Service Après-Vente :

Tél. : + 33 (0)3 22 60 22 74 - **e-mail :** sav@delabie.fr

Notice disponible sur : www.delabie.fr

- Press the push-button control to open the valve.
- **Mixer:** temperature control via the side lever, with maximum temperature limiter which can be adjusted.
- Automatic shut-off after ~7 seconds for washbasins (+/- 3 seconds at 3 bar), ~3 or 7 seconds for urinals (depending on the model) and ~30 seconds for showers (-10/+5 at 3 bar).

INSTALLATION

- **Tap:** supply with cold water (insert the blue or grey marker) or mixed water (insert the red marker).
- **Mixer:** supply with cold water and hot water at 50°C (maximum recommended 70°C), and balance the pressure between the hot and cold water ($\Delta P < 1$ bar). Maximum supply pressure is 10 bar (we recommend 1 to 5 bar dynamic pressure).
- **Shower and urinal models:** respect the direction of the water flow, see arrow on the valve body.

THE INSTALLER MUST ENSURE:

- THE SEAL AROUND THE RECESSING HOUSING IS WATERPROOF TO PREVENT ANY INGRESS OF WATER;
- ANY WATER ACCIDENTALLY ENTERING THE RECESSING HOUSING (E.G. CONDENSATION, RUN OFF, LEAKS, ETC.) HAS AN EXTERNAL DRAINAGE POINT TO PREVENT ANY STAGNATION;
- THE INTEGRITY OF THE SEALS BETWEEN THE STAINLESS STEEL WALL PLATE AND THE WALL OR THE WALL PLATE AND THE VALVE AT LEAST ONCE A YEAR, AND MAKE GOOD IF NECESSARY.

**If this advice is not followed, water may leak into the wall.
DELABIE cannot be held responsible for any ingress.**

FOR FURTHER INFORMATION PLEASE CALL DELABIE TECHNICAL SUPPORT UK: 01491 821821. ALL OTHER MARKETS: +33 (0)3 22 60 22 74.

REMEMBER

- **Our valves must be installed by professional installers** in accordance with current regulations and recommendations in your country, and the specifications of the fluid engineer.
- **Sizing the pipes correctly** will avoid problems of flow rate, pressure loss and water hammer (see calculation table in our brochure and online at www.delabie.com).
- **Protect the installation** with filters, water hammer absorbers and pressure reducers to reduce the frequency of maintenance (recommended pressure from 1 to 5 bar maximum).
- **Install stopcocks** close to the valve to facilitate maintenance.
- The pipework, filters, non-return valves, stopcocks, bib taps, cartridge and all sanitary fittings should be checked at least once a year, and more frequently if necessary.

ADJUSTING THE FLOW RATE

- The flow rate is pre-set at the factory at 3 lpm for washbasins, 6 lpm for shower kits (ref.s fitted with ROUND, TONIC JET or GYM shower heads), and 9 lpm for shower valves only (without shower heads) and urinal valves.

MAINTENANCE

Beware: do not grease the inside of the mechanism.

MAINTENANCE & CLEANING

- **Cleaning chrome, aluminium and stainless steel:** do not use abrasive, chlorine or any other acid-based cleaning products. Clean with mild soapy water using a cloth or a sponge.
- **Frost protection:** drain the pipes and operate the valve several times to drain any remaining water. In the event of prolonged exposure to frost, we recommend taking the mechanisms apart and storing them indoors.

After Sales Care Support:

For the UK market only: Tel. 01491 821 821 - **email:** technical@delabie.co.uk

The installation guide is available on: www.delabie.co.uk

For all other markets: Tel. +33 (0)3 22 60 22 74 - **email:** sav@delabie.fr

The installation guide is available on: www.delabie.com

- Öffnung durch Drücken des Bedienknopfes.
- Mischbatterie: seitlicher Mischhebel mit einstellbarer Warmwasserbegrenzung.
- Automatische Abschaltung nach ~ 7 Sek. bei Waschtisch, Urinal ~ 3 oder 7 Sek. (je nach Modell) und Dusche ~ 30 Sek. (-10/+5 Sek. bei 3 bar).

INSTALLATION

- **Ventil:** Versorgung mit Kaltwasser (blauen oder grauen Stopfen einsetzen) oder vorgemischtem Wasser (roten Stopfen einsetzen).
- **Mischbatterie:** Versorgung mit Kaltwasser und Warmwasser von 50 °C (empfohlen, Maximaltemperatur 70 °C), dabei die Druckdifferenz TWW / TW ausgleichen ($\Delta P < 1$ bar). Versorgungsdruck: maximal 10 bar (empfohlen: 1 bis 5 bar Fließdruck).
- Bei **Urinal- und Duschmodellen** Fließrichtung des Wassers berücksichtigen (Pfeilsymbol auf dem Armaturenkörper).

DER INSTALLATEUR TRÄGT DIE VERANTWORTUNG FÜR:

- DIE ABDICHTUNG DER UNTERPUTZ-AUSSPARUNG GEGEN JEDES EINDRINGEN VON WASSER;
- BEI ZUFÄLLIGEM VORHANDENSEIN VON WASSER IN DER UNTERPUTZ-AUSSPARUNG (KONDENSATION, EINSICKERN, UNDICHTIGKEIT...) DARAUF ZU ACHTEN, JEDLICHE STAGNATION ZU VERMEIDEN UND DAS ABFLIEßEN DIESES WASSERS AUS DER UNTERPUTZ-AUSSPARUNG ZU GEWÄHRLEISTEN;
- DIE ÜBERPRÜFUNG DER ABDICHTUNGEN ZWISCHEN ROSETTE ODER EDELSTAHLPLATTE UND WAND UND ZWISCHEN ROSETTE ODER EDELSTAHLPLATTE UND ARMATURENKÖRPER MINDESTENS EINMAL JÄHRLICH ODER SO OFT WIE NÖTIG. FALLS NÖTIG, SIND DIE ABDICHTUNGEN ZU ERSETZEN

Bei Nichtbeachtung dieser Hinweise besteht die Gefahr von Einsickern in die Wand. Hierfür kann DELABIE nicht haftbar gemacht werden

IM ZWEIFELSFALL: TECHNISCHE HOTLINE VON DELABIE UNTER +49 (0)231 496634-12 ANRUFEN.

HINWEIS

- **Einbau und Inbetriebnahme unserer Armaturen muss von geschultem Fachpersonal** unter Berücksichtigung der allgemein anerkannten Regeln der Technik **durchgeführt werden**.
- **Angemessene Leitungsquerschnitte** verhindern Wasserschläge oder Druck-/Durchflussverluste.
- **Die Absicherung der Installation** mit Vorfiltern, Wasserschlag- oder Druckminderern reduziert die Wartungshäufigkeit (empfohlener Betriebsdruck 1 bis 5 bar).
- **Vorgelagerte Absperrventile** erleichtern die Wartung.
- Rohrleitungen, Schutzfilter, Rückflussverhinderer, Vorabsperungen, Auslaufventile, Kartusche und jede sanitäre Einrichtung müssen so oft wie nötig (mindestens einmal jährlich) überprüft werden.

DURCHFLUSSREGULIERUNG

- Der Durchfluss ist werksseitig für Waschtische auf 3 l/min, 6 l/min für die Duschkombinationen (Modelle, die mit Brausekopf ROUND, TONIC JET oder GYM ausgestattet sind) oder 9 l/min für Urinale eingestellt.

WARTUNG

Achtung: Mechanismus innen niemals fetten.

INSTANDHALTUNG & REINIGUNG

- **Reinigung der Chrom-, Aluminium- und Edelstahlteile:** Niemals scheuernde, chlor- oder säurehaltige Produkte verwenden. Mit milder Seifenlauge und einem weichen Tuch oder Schwamm reinigen.
- **Frostschutz:** Rohrleitungen absperren und Armatur zur Entleerung mehrmals betätigen. Ist der Mechanismus längerem Frost ausgesetzt, empfiehlt sich die Demontage und Einlagerung empfindlicher Bauteile.

Technischer Kundendienst:

Tel.: +49 (0)231 496634-12 - **E-Mail:** kundenservice@delabie.de
Anleitung verfügbar unter: www.delabie.de

- Otwarcie przez naciśnięcie przycisku.
- Bateria: zmiana temperatury boczną dźwignią z regulowanym ogranicznikiem temperatury.
- Automatyczne zamknięcie czasowe ~7 sekund dla umywalki (+/- 3 sekundy przy 3 barach), ~3 lub 7 sekund (w zależności od modelu) dla pisuaru i ~30 sekund dla natrysku (-10/+5 przy 3 barach).

INSTALACJA

- **Zawór:** podłączyć wodę zimną (założyć niebieską lub szarą zaślepkę) lub zmieszaną (założyć czerwoną zaślepkę).
- **Bateria:** podłączyć wodę zimną i ciepłą 50°C (zalecane maksymalnie 70°C), wyrównując ciśnienie ($\Delta P < 1$ bar). Ciśnienie: maksymalnie 10 barów (zalecane: 1 do 5 barów dynamiczne).
- **Modele do natrysku i pisuaru:** przestrzegać kierunku przepływu wody, strzałka na korpusie armatury.

INSTALATOR JEST ODPOWIEDZIALNY ZA:

- USZCZELNIENIE WNĘKI MONTAŻOWEJ, ABY UNIKNĄĆ PRZEDOSTANIA SIĘ WODY.
- NIEDOPUSZCZENIE DO STAGNACJI I ZAPEWNIENIE EWAKUACJI WODY Z WNĘKI W PRZYPADKU POJAWIENIA SIĘ WODY (KONDENSACJA, ŚCIEKANIE, WYCIEK...);
- USZCZELNIENIA MIĘDZY ROZETĄ LUB PŁYTĄ Z INOXU A ŚCIANĄ ORAZ MIĘDZY ROZETĄ LUB PŁYTĄ Z INOXU A KORPUSEM BATERII MUSZĄ BYĆ SPRAWDZANE PRZYNAJMNIEJ RAZ NA ROK LUB TYLE RAZY ILE JEST TO KONIECZNE. W RAZIE POTRZEBY NALEŻY JE WYMIENIĆ.

Nieprzestrzeganie zaleceń może spowodować przeniknięcie wody do ściany, za co DELABIE nie ponosi odpowiedzialności.

W PRZYPADKU WĄTPLIWOŚCI, KONTAKT Z SERWISEM TECHNICZNYM DELABIE +48 22 789 40 52.

UWAGA

- **Nasza armatura musi być instalowana przez profesjonalnych instalatorów**, przestrzegając obowiązującego prawa, zapisów biur projektowych i dobrych praktyk.
- **Przestrzeganie średnicy rur** pozwala uniknąć uderzeń hydraulicznych lub straty ciśnienia/wielkości wypływu (tabele z obliczeniami w katalogu i na stronie internetowej www.delabie.pl).
- **Ochrona instalacji filtrami**, amortyzatorami uderzeń hydraulicznych lub reduktorami ciśnienia, zmniejsza częstotliwość konserwacji (Zalecane ciśnienie: 1 do 5 barów).
- **Instalacja zaworów odcinających** w pobliżu armatury ułatwia konserwację.
- Instalacja, filtry, zawory zwrotne, zawory odcinające i czerpalne, głowice oraz każde urządzenie sanitarne muszą być sprawdzane tyle razy ile jest to konieczne, jednak nie mniej niż raz w roku.

REGULACJA WYPŁYWU

- Wypływ jest nastawiony fabrycznie na 3 l/min dla umywalk, 6 l/min dla zestawów natryskowych (produkty wyposażone w wylewki ROUND, TONIC JET lub GYM), 9 l/min dla armatury natryskowej bez wylewki i zaworów do pisuaru.

KONSERWACJA

Uwaga: nigdy nie smarować (smarem) wnętrza mechanizmu.

OBSŁUGA I CZYSZCZENIE

- **Czyszczenie chromu, aluminium i stali nierdzewnej:** nie należy używać środków żrących, na bazie chloru lub kwasu. Czyszczenie wodą z mydłem za pomocą miękkiej szmatki lub gąbki.
- **Ochrona przed mrozem:** opróżnić instalację, wielokrotnie uruchomić celem ewakuacji wody. W przypadku długotrwałego narażenia mechanizmów na mróz zalecamy ich demontaż i przechowywanie w temperaturze pokojowej.

Serwis posprzedażowy i Pomoc techniczna:

Tel.: +48 22 789 40 52 - **e-mail:** serwis.techniczny@delabie.pl

Ulotka jest dostępna na stronie: www.delabie.pl

- Openen door het induwen van de drukknop.
- Mengkraan: temperatuurkeuze via de bediening op de zijkant.
- Automatische zelfsluiting na ~ 7 seconden voor wastafels (+/- 3 seconden bij 3 bar), ~ 3 sec. of 7 seconden voor urinoirs (afhankelijk van het model) en ~ 30 seconden voor douches (- 10/+5 bij 3 bar).

INSTALLATIE

- **Kraan:** voeden met koud water (blauw of grijs plaatje plaatsen) of voorgemengd water (rood plaatje plaatsen).
- **Mengkraan:** voeden met koud water en warm water aan 50°C (aanbevolen temperatuur, max. 70°C) en daarbij de drukverschillen regelen ($\Delta P < 1$ bar). Toevoerdruk: max. 10 bar (aanbevolen druk: tussen 1 en 5 bar).
- **Model voor douche en urinoir:** de stroomrichting van het water respecteren zoals door de pijl aangeduid op het kraanlichaam.

DE INSTALLATEUR DIENT:

- DE INBOUWRUIMTE WATERDICHT TE MAKEN ZODAT ER GEEN WATER KAN BINNENSIJPELEN.
- ER OVER TE WAKEN DAT BIJ DE TOEVALLIGE AANWEZIGHEID VAN WATER IN DE INBOUWRUIMTE (CONDENSATIE, INSIJPELING, LEK,..) DIT WATER NIET KAN STAGNEREN EN GEMAKKELIJK UIT DE INBOUWRUIMTE KAN WEGLOPEN.
- DE WATERDICHTHEID VAN DE DICHTINGEN TUSSEN DE ROZET OF RVS AFDEKPLAAT EN DE MUUR EN TUSSEN DE ROZET OF RVS AFDEKPLAAT EN HET KRAANLICHAAM MOET MINSTENS EENMAAL PER JAAR EN ZO VAAK ALS NODIG GECONTROLEERD WORDEN. INDIEN NODIG DE DICHTINGEN VERVANGEN.

De niet-naleving van deze aanbevelingen kan het risico op insijpeling met zich meebrengen, waarvoor DELABIE niet aansprakelijk kan worden gesteld.

IN GEVAL VAN TWIJFEL, CONTACT OPNEMEN MET DE TECHNISCHE DIENST VAN DELABIE: + 32 (0)2 520 16 76.

AANBEVELINGEN

- **Onze kranen dienen geplaatst te worden door professionele vaklui** die de plaatselijk geldende reglementering, de voorschriften van de studie burelen en de "regels der kunst" dienen te respecteren.
- **Respecteer de benodigde diameters van de leidingen** om waterslagen of druk/debietverliezen tegen te gaan (zie de berekeningstabel in de catalogus of op www.delabiebenelux.com).
- **Bescherm de installatie** met filters, waterslagdempers of drukregelaars en beperk zo het onderhoud (Aanbevolen druk: 1 tot 5 bar).
- **Plaats stopkranen** in de nabijheid van de kraan om eventuele onderhoudswerken te vergemakkelijken.
- De leidingen, filters, terugslagkleppen, stopkranen, tapkranen, binnenwerken en andere sanitaire toestellen dienen zo vaak als nodig gecontroleerd te worden of toch minstens 1× per jaar.

DEBIETREGELING

- Het debiet is vooraf ingesteld op 3 l/min voor wastafels, op 6 l/min voor douchesets (ref. uitgerust met hoofddouches ROUND, TONIC JET of GYM) en op 9 l/min voor douche kranen en urinoirspoelers.

SERVICE

Opgelet: de binnenkant van het mechanisme nooit smeren.

ONDERHOUD EN REINIGING

- **Reinigen van chroom, aluminium en rvs:** gebruik nooit schuurmiddelen en chloorhoudende of andere chemische producten: reinig met zeepwater en een zachte doek of spons.
- **Vorstvrij stellen:** spoel de leidingen en stel de kraan enkele keren na elkaar in werking zodat ze volledig geledigd wordt. Bij blootstelling aan vorst, raden we aan het mechanisme te demonteren en af te schermen.

Dienst Na Verkoop en Technische dienst:

Tel.: + 32 (0)2 520 16 76 - **e-mail:** sav@delabiebenelux.com

Deze handleiding is beschikbaar op www.delabiebenelux.com

- Apertura por presión sobre el pulsador.
- Grifo mezclador: selección de la temperatura lateral con limitador de temperatura ajustable.
- Cierre automático con una temporización de ~7 segundos para lavabos (+/- 3 segundos a 3 bar), ~3 o 7 segundos para urinarios (según modelo) y ~30 segundos para duchas (-10/+5 a 3 bar).

INSTALACIÓN

- **Grifo:** alimentar agua fría (insertar la pastilla azul o gris) o mezclada (insertar la pastilla roja).
- **Grifo mezclador:** alimentar con agua fría y agua caliente a 50°C (recomendada, 70°C máximo), equilibrando las presiones ($\Delta P < 1$ bar). Presión de alimentación: 10 bar máximo (recomendada: 1 a 5 bar dinámico).
- **Modelos de ducha y urinario:** respetar la dirección de circulación del agua, materializado por la flecha sobre el cuerpo de la grifería.

RESPONSABILIDAD DEL INSTALADOR:

- PROPORCIONAR ESTANQUEIDAD DEL NICHOS DE ENCASTRE PARA EVITAR LA ENTRADA DE AGUA;
- EN CASO DE PRESENCIA ACCIDENTAL DE AGUA EN EL NICHOS DE ENCASTRE (CONDENSACIÓN, ESCORRENTÍA, FUGAS...) DEBE EVITAR SU ESTANCAMIENTO Y ASEGURAR SU DRENAJE AL EXTERIOR DEL NICHOS DE ENCASTRE;
- LA IMPERMEABILIDAD DE LAS JUNTAS ENTRE EL PLAFÓN O LA CHAPA ACERO INOXIDABLE Y LA PARED Y ENTRE EL PLAFÓN O LA PLACA INOXIDABLE Y EL CUERPO DEL GRIFO DEBE SER VERIFICADO AL MENOS UNA VEZ AL AÑO O CUANTAS VECES SEA NECESARIO. REEMPLAZAR EN CASO DE NECESIDAD.

De incumplir estos consejos corre peligro de engendrar infiltraciones en la pared, de las cuales DELABIE no se hace responsable.

EN CASO DE DUDA, LLAME LA ASISTENCIA TÉCNICA DE DELABIE :
+33 (0)3 22 60 22 74.

RECUERDO

- **Nuestras griferías deben ser instaladas por instaladores profesionales** respetando las reglamentaciones vigentes, las prescripciones de las oficinas de proyectos fluidas.
- **Respetar el diámetro de las tuberías** permite evitar los golpes de ariete o pérdidas de presión/gasto (ver cuadro de cálculo del catálogo y en línea sobre www.delabie.es).
- **Proteger la instalación** con filtros, antiarrietes o reductores de presión disminuye la frecuencia de mantenimiento (presión aconsejada 1 a 5 bar).
- **Poner llaves de paso** cerca de los grifos facilita la intervención de mantenimiento.
- Las tuberías, las llaves de paso, válvulas antirretorno, de purga, cartuchos y todo aparato sanitario deben revisarse siempre que sea necesario y por lo menos una vez al año.

ARREGLO DEL CAUDAL

- Caudal preajustado por fábrica a 3 l/min para los lavabos, 6 l/min para los kits de ducha (ref. equipadas de rociadores de ducha ROUND, TONIC JET o GYM), 9 l/min para grifos de ducha solos y grifos de urinario.

MANTENIMIENTO

Precaución: no lubrique el interior del mecanismo.

CONSERVACIÓN Y LIMPIEZA

- **Limpieza del cromo, aluminio y del acero inoxidable:** jamás utilizar abrasivos u otro producto a base de cloro o a base de ácido. Limpiar al agua ligeramente jabonosa, con un trapo o una esponja.
- **Puesta fuera de helada:** purgue las canalizaciones, y accione muchas veces el grifo mezclador para vaciarlo de su contenido de agua. En caso de exposición prolongada al hielo, recomendamos desmontar los mecanismos y colocarlos en un lugar protegido.

Servicio postventa y Asistencia técnica:

Tel.: +33 (0)3 22 60 22 74 - **e-mail:** sav@delabie.fr

Esta instrucción está disponible en: www.delabie.es

- Abertura por pressão no botão de pressão.
- Misturadora: escolha de temperatura lateral com limitador de temperatura regulável.
- Fecho automático temporizado a ~7 segundos para lavatórios (+/- 3 segundos a 3 bar), ~3 ou 7 segundos para urinóis (de acordo com o modelo) e ~30 segundos para duchas (-10/+5 a 3 bar).

INSTALAÇÃO

- **Torneira:** alimentar com água fria (inserir o dístico azul ou cinza) ou misturada (inserir o dístico vermelho).
- **Misturadora:** alimentar com água fria e água quente a 50°C (recomendado, 70°C máximo), equilibrando as pressões ($\Delta P < 1$ bar). Pressão de alimentação: 10 bar máximo (recomendado: 1 a 5 bar dinâmica).
- **Modelos de duche e urinol:** respeitar o sentido de circulação da água, materializado por seta gravada no corpo da torneira.

É DA RESPONSABILIDADE DO INSTALADOR:

- PROVIDENCIAR A ESTANQUIDADE DO NICHU DE ENCASTRAMENTO DE MODO A INTERDITAR TODAS AS ENTRADAS DE ÁGUA;
- EM CASO DE PRESENÇA ACIDENTAL DE ÁGUA NO NICHU DE ENCASTRAMENTO (CONDENSAÇÃO, FUGAS, ...) DE IMPEDIR TODA A ESTAGNAÇÃO E DE ASSEGURAR A EVACUAÇÃO DAS MESMAS PARA O EXTERIOR DO NICHU DE ENCASTRAMENTO;
- A ESTANQUIDADE DAS JUNTAS ENTRE O ESPELHO OU PLACA INOX E A PAREDE E ENTRE O ESPELHO OU PLACA INOX E O CORPO DA MISTURADORA DEVE SER VERIFICADA PELO MENOS UMA VEZ POR ANO OU QUANTO NECESSÁRIO. EM CASO DE NECESSIDADE DEVE SER SUBSTITUÍDA.

O desrespeito destes conselhos pode ter como consequência infiltrações na parede, pelas quais a DELABIE não poderá ser responsabilizada.

EM CASO DE DÚVIDA, CONTACTE A ASSISTÊNCIA TÉCNICA DELABIE:
+351 234 303 940.

LEMBRE-SE

- **As nossas torneiras devem ser instaladas por instaladores profissionais**, respeitando as regras em vigor, as prescrições dos gabinetes de estudo e as regras de arte.
- **Respeitar o diâmetro das tubagens** permite evitar os golpes de martelo ou perdas de pressão/débito (ver tabela de cálculo do catálogo on line em www.delabie.pt).
- **Proteger a instalação** com filtros, anti-golpe de martelo ou redutores de pressão diminui a frequência de manutenção (pressão aconselhada 1 a 5 bar).
- Instalar válvulas de segurança na proximidade das torneiras facilita a intervenção de manutenção.
- **As canalizações, filtros, válvulas** antirretorno, torneiras de segurança, de purga, cartuchos e todos os aparelhos sanitários devem ser verificados sempre que necessário e pelo menos, uma vez por ano.

REGULAÇÃO DO DÉBITO

- O débito é pré-regulado de fábrica a 3 l/min para os lavatórios, 6 l/min para os kits de duche (ref. equipadas com chuveiros de duche ROUND, TONIC JET ou GYM), 9 l/min para as torneiras de duche apenas e torneiras de urinol.

MANUTENÇÃO

Atenção: não lubrificar o interior do mecanismo.

CONSERVAÇÃO & LIMPEZA

- **Limpeza do cromado, alumínio e do Inox:** nunca utilizar produtos abrasivos ou à base de cloro ou ácido. Limpar com água ligeiramente ensaboada, com um pano ou esponja.
- **Riscos de gelo:** purgar as canalizações a acionar diversas vezes a misturadora para vazar a água nela contida. Em caso de exposição prolongada ao gelo, recomendamos desmontar os mecanismos e colocá-los em local abrigado.

Suporte Técnico e Serviço Pós-Venda:

Tel: +351 234 303 940 - **email:** suporte.tecnico@delabie.pt

Esta ficha está disponível em : www.delabie.pt

- Открытие нажатием на нажимную кнопку.
- **Смеситель:** выбор температуры посредством боковой ручки, оснащенной стопором ограничения температуры.
- Автоматическое порционное закрытие через ~7 секунд для раковины (+/- 3 секунда при давлении 3 бара), ~3 или 7 секунд для писсуара (в зависимости от модели) и ~30 секунд для душа (-10/+5 при давлении 3 бара).

УСТАНОВКА

- **Кран:** подключить холодную воду (вставить синюю или серую вкладку) или смешанную воду (вставить красную вкладку).
- **Смеситель:** подключить холодную воду и горячую воду температурой 50°C (рекомендуется, 70°C максимум), уравновесить давления ($\Delta P < 1$ бар). Давление при подключении: 10 бар максимум (рекомендуется динамическое давление 1- 5 бар).
- **Модели для душа и писсуара:** соблюдать направление циркуляции воды, обозначенное стрелкой на корпусе крана.

В ОТВЕТСТВЕННОСТЬ УСТАНОВЩИКА ВХОДИТ:

- ГЕРМЕТИЗАЦИЯ НИШИ ДЛЯ ВСТРАИВАНИЯ ВО ИЗБЕЖАНИЕ ПРОНИКНОВЕНИЯ В НЕЕ ВОДЫ;
- НЕ ДОПУСКАТЬ ПРОНИКНОВЕНИЯ ВОДЫ В НИШУ ДЛЯ ВСТРАИВАНИЯ (КОНДЕНСАТ, СТРУЙКА ВОДЫ, ПРОТЕЧКА...), ЕЕ ЗАСТОЯ И ОБЕСПЕЧИТЬ СЛИВ ВОДЫ ИЗ НИШИ;
- ГЕРМЕТИЧНОСТЬ ПРОКЛАДОК МЕЖДУ РОЗЕТКОЙ ИЛИ ПЛАСТИНОЙ ИЗ НЕРЖАВЕЮЩЕЙ СТАЛИ И СТЕНОЙ И МЕЖДУ РОЗЕТКОЙ ИЛИ ПЛАСТИНОЙ ИЗ НЕРЖАВЕЮЩЕЙ СТАЛИ И КОРПУСОМ КРАНА ДОЛЖНА ПРОВЕРЯТЬСЯ КАК МИНИМУМ РАЗ В ГОД И ТАК ЧАСТО, КАК НУЖНО. В СЛУЧАЕ НЕОБХОДИМОСТИ, ЗАМЕНЯТЬ ИХ.

Несоблюдение данных советов может повлечь за собой просачивание воды в стену, за что DELABIE ответственности не несет.

ПРИ ВОЗНИКНОВЕНИИ ВОПРОСОВ ПРОСЬБА ОБРАЩАТЬСЯ В ТЕХНИЧЕСКУЮ СЛУЖБУ DELABIE +7 495 787 95 11 / +7 495 787 62 04.

НАПОМИНАНИЕ

- **Наша сантехническая арматура должна устанавливаться профессиональными сантехниками** с учетом действующих нормативных актов и предписаний проектных бюро.
- **Соблюдение диаметра труб** позволяет избегать гидравлических ударов или потери давления/расхода (см. таблицу по расчету в каталоге и на сайте www.delabie.ru).
- **Защита установки** фильтрами, гасителями гидравлического удара или ограничителями давления снижает частоту процедур по уходу (рекомендованное давление: 1 - 5 бара).
- **Установка запорных вентилей** рядом с кранами облегчает техническое обслуживание.
- Канализационные трубы, фильтры, обратные клапаны, запорные вентили, водоразборный кран, картридж и любые другие сантехнические устройства должны подвергаться проверке так часто, как требуется, и как минимум раз в год.

РЕГУЛИРОВКА РАСХОДА

- Базовый расход для раковин 3 л/мин, 6 л/мин для душевых комплектов (продукты, оснащенные душевыми головками ROUND, TONIC JET или GYM), 9 л /мин для смесителей для душа и кранов для писсуаров.

ТЕХНИЧЕСКАЯ ПОДДЕРЖКА

Внимание: никогда не смазывайте внутреннюю часть механизма.

УХОД И ЧИСТКА

- **Чистка хромированной, алюминиевой поверхности и поверхности из нержавеющей стали:** Никогда не используйте абразивные чистящие средства и другие продукты на основе хлора или кислот. Мойте тряпкой или губкой в слегка мыльной воде.
- **Защита от замораживания:** Ополосните канализационные трубы напором воды и нажмите несколько раз на кнопку крана, чтобы опорожнить от содержащейся в нем воды. В случае длительного воздействия холодных температур, рекомендуется демонтировать механизм и хранить в теплом помещении.

Послепродажное обслуживание и техническая поддержка

ПРЕДСТАВИТЕЛЬСТВО В РОССИИ тел.: +7 495 787 62 04 / +7 495 787 64 32

Электронный адрес: delabie@arbat-france.com

After Sales Care and Technical Support: DELABIE SCS: E-mail: sav@delabie.fr

