

FAR TOOLS



XF-Comp
Professional Machine

© FAR GROUP EUROPE

- FR** GONFLEUR / COMPRESSEUR (*Notice originale*)
- EN** INFLATOR / COMPRESOR (*Original manual translation*)
- DE** INFLATOR / KOMPRESSOR (*Originalbetriebsanleitung*)
- ES** INFLADOR / COMPRESOR (*Traducción del manual de instrucciones originale*)
- IT** GONFIATORE / COMPRESSORE (*Traduzione dell'avvertenza originale*)
- PT** INFLADOR / COMPRESSOR (*Tradução do livro de instruções original*)
- NL** INFLATOR / COMPRESSOR (*Vertaling van de originele instructies*)
- EL** ΦΩΤΙΣΤΙΚΟΣ / ΣΥΜΠΙΕΣΤΗΣ (*Μετάφραση από τις πρωτότυπες οδηγίες*)
- PL** INFLATOR / SPREŻARKA (*Tłumaczenie z oryginalnej instrukcji*)
- FI** INFLATOR / KOMPRESSORI (*Käännös alkuperäisestä ohjeet*)
- SV** INFLATOR / KOMPRESSOR (*Översättning från originalinstruktioner*)
- BU** ИНФЛЯТОР / КОМПРЕССОР (*Превод на оригиналната инструкция*)
- DA** INFLATOR / COMPRESSOR (*Oversættelse fra oprindelige brugsanvisning*)
- RO** INFLATOR / COMPRESOR (*Traducere din instrucțiunile originale*)
- RU** ИНФЛЯТОР / КОМПРЕССОР (*Перевод с оригинальной инструкции*)
- TU** ENFLATÖR / KOMPRESÖR (*Orijinal talimatlar çeviri*)
- CS** INFLATOR / KOMPRESOR (*Překlad z originálního návodu*)
- SK** INFLÁTOR / KOMPRESOR (*Preklad z originálneho návodu*)
- HE** תיורוקמ תוארומה סוגרת) סחדמ / רפמ
- AR** (تحويل آل تامجل عتل نم قم جرتل) روسي ريبوك روتالفن!
- HU** INFLATOR / KOMPRESSZOR (*Fordítás az eredeti utasítások*)
- SL** INFLATOR / KOMPRESOR (*Prevod iz izvirnih navodil*)
- ET** INFLATOR / KOMPRESSOR (*Tõlge originaal juhiseid*)
- LV** INFLATOR / KOMPRESORS (*Talkojumā no instrukcijas oriģinālvalodā*)
- LT** INFLATORAS / KOMPRESORIS (*Vertimas iš originalių instrukcijas*)
- HR** INFLATOR / KOMPRESOR (*originalne upute*)



216027-B-20190910

www.fartools.com

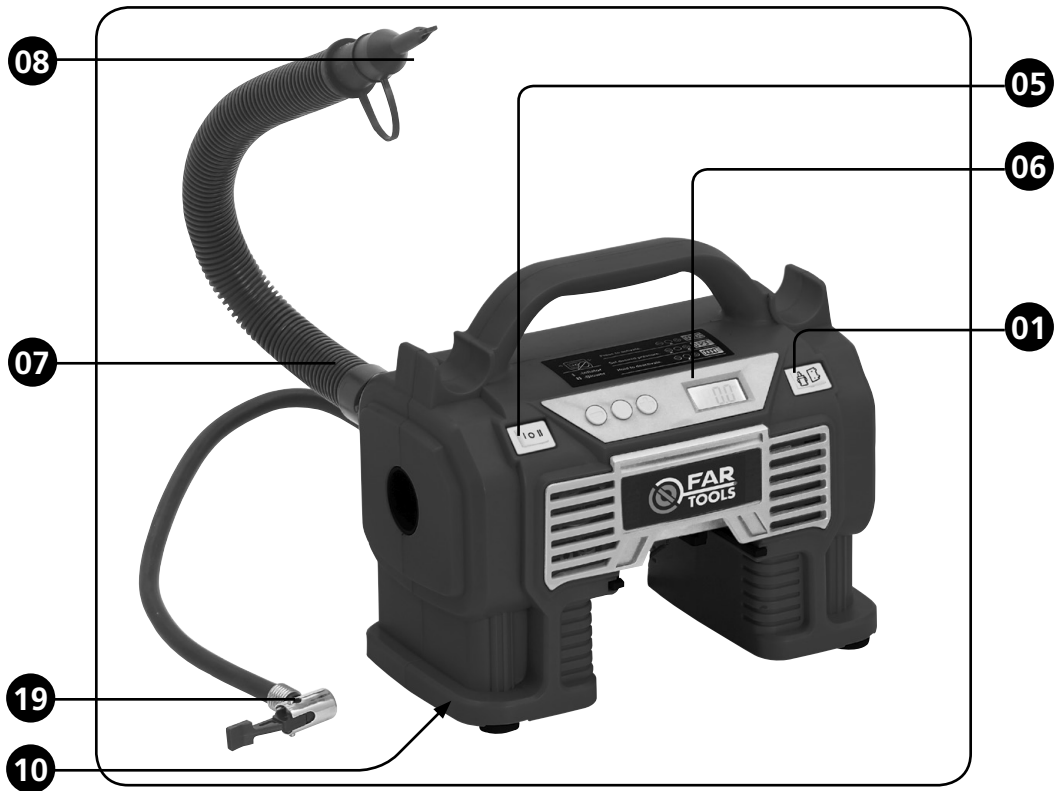

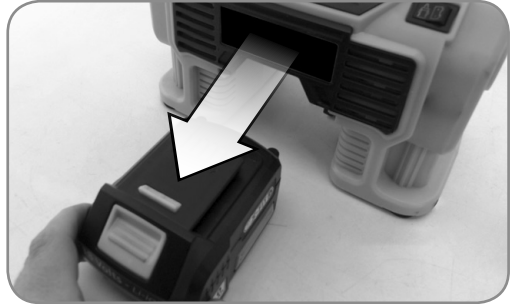
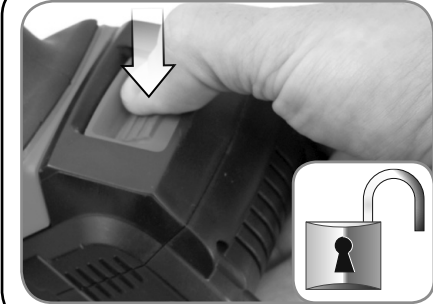

01

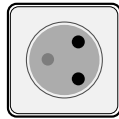
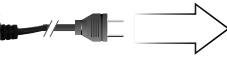

Rouge / Red / Rot / Rojo / Vermelho / Rosso

02



30:00 = 1,5 Ah
 65:00 = 3,0 Ah
 90:00 = 4,0 Ah
 110:00 = 5,0 Ah



Vert / Green / Grün / Verde / Verde

03

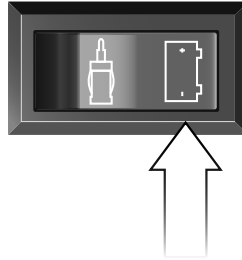
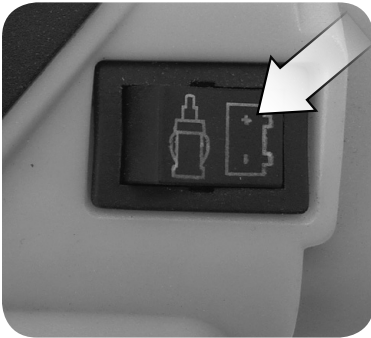

Utilisation sur batterie X-Fit
 Gebruik op X-Fit-batterij
 Usar en la batería X-Fit
 Use na baterija X-Fit
 Utilizzare sulla batteria X-Fit
 X-Fit battery use

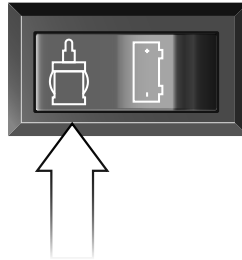
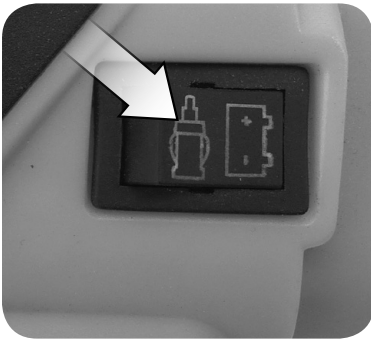

Utilisation sur prise allume cigare (12 V)
 Gebruik op sigarettenaansteker (12 V)
 Usar en el encendedor de cigarrillos (12 V)
 Uso no isqueiro (12 V)
 Utilizzare sulla presa accendisigari (12 V)
 Cigarette lighter use (12 V)

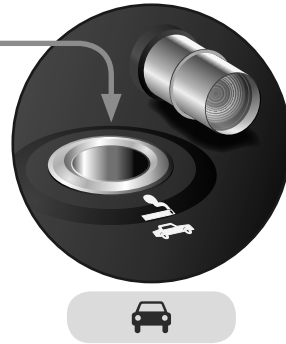
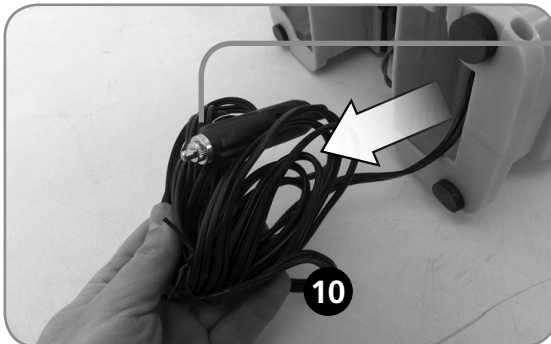

04

Fonction gonflage
Inflation function



Pour pneus, ballons, petits volumes
Tips voor banden, ballonnen, kleine volumes
Consejos para neumáticos, globos, pequeños volúmenes
Dicas para pneus, balões, pequenos volumes
Suggerimenti per pneumatici, palloncini, piccoli volumi
Tips for tires, balloons, small volumes

Fonction souffleur
Blower function



Pour matelas, gros volumes
Inflator voor matras, grote volumes
Inflador para colchones, grandes volúmenes
Inflator para colchão, grandes volumes
Gonfiatore per materasso, grandi volumi
Inflator for mattress, big volumes



Sélection des unités de pression Bar/PSI/Kpa
Selectie van drukeenheden Bar / PSI / Kpa
Selección de unidades de presión Bar / PSI / Kpa
Seleção de unidades de pressão Bar / PSI / Kpa
Selezione delle unità di pressione Bar / PSI / Kpa
Selection of pressure units Bar / PSI / Kpa

Type d'alimentation (batterie / allume cigare)
Vermogen type (batterij / sigarettenaansteker)
Tipo de energia (batería / encendedor de cigarrillos)
Tipo de energia (bateria / isqueiro)
Tipo di alimentazione (batteria / accendisigari)
Power supply type (battery / cigarette lighter)

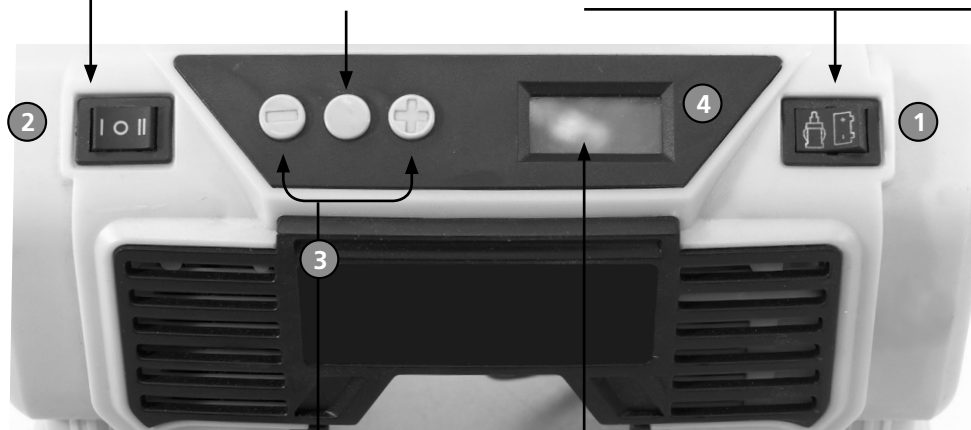

Contrôle du débit d'air
Luchtstroomregeling
Control de flujo de aire
Controle de fluxo de ar
Controllo del flusso d'aria
Air flow control

Ecran de contrôle digital
Digitaal bedieningsscherm
Pantalla de control digital
Tela de controle digital
Schermo di controllo digitale
Digital control screen

06

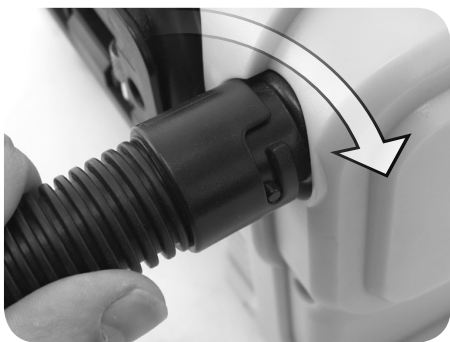
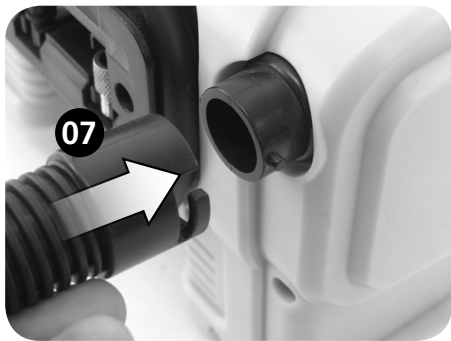

07

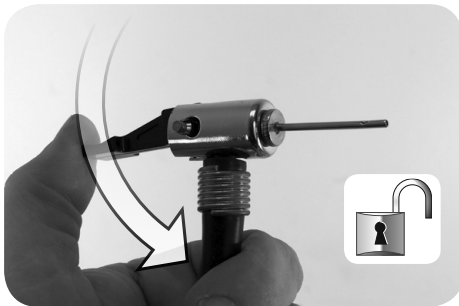
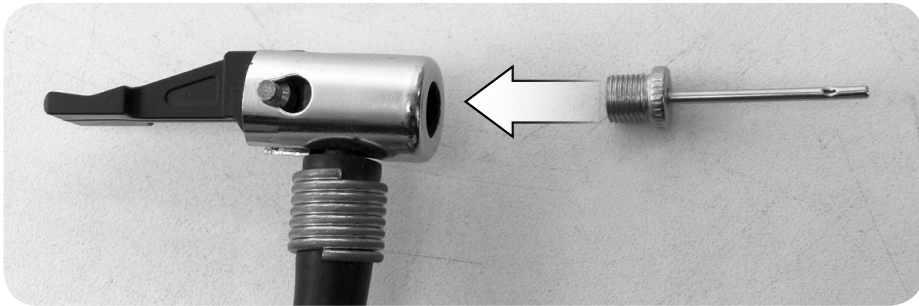
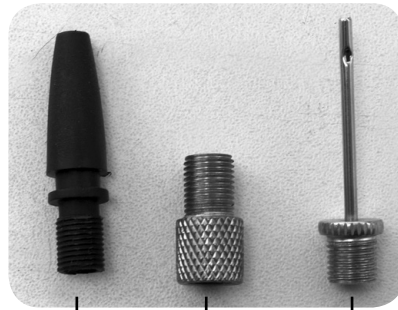

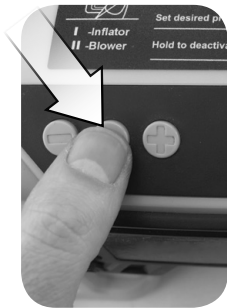

08





- 1 x = PSI
- 2 x = BAR
- 3 x = Kpa

	<p>Porter des lunettes de sécurité : Wear protective eyewear : Schutzbrille tragen : Llevar puestas gafas protectoras : Portare de gli occhiali di sicurezza : Utilizar óculos de segurança : Draag een veiligheidsbril : Φορέστε Προστατευτικά γυαλιά : Zakładać okulary ochronne : Käytä suojaajaseja : Använd skyddsglasögon : Der skal benyttes sikkerhedsbriller : Purtati ochelari de protecție :</p>	<p>Наденьте защитные очки : Güvenlik gözlükleri takın : Požívejte bezpečnostní brýle : Noste ochranné okuliare : תוחיטב יפקשמ ביכרהל אן חמל נזארט וקאי. Viseljen védőszemüveget : Nositi zaščitna očala : Да се използват защитни очила : Kandke kaitseprille Nešioti apsauginius akinius Valkāt aizsargbrilles Nosite zašitne naočale:</p>	X
---	---	---	---

	<p>Porter un masque anti-poussière: Wear a dust mask : Staubschutzmaske tragen : Llevar puesta una careta de protecțion contra el polvo : Indossare una mascherina anti-polvere : Utilizar uma máscara anti-poeira : Draag een stofmasker : χρήση προστατευτική μάσκα : Zakładać maskę przeciwpyłową Käytä pölysuojust : Bär mask mot damm : Der skal benyttes beskyttelsesmaske mod støv: Purtati mască anti-praf :</p>	<p>Наденьте респиратор : Toza karşi maske takin : Používejte masku proti prachu : Noste ochrannú masku proti prachu : קבא דגנ הכסמ שובחל אן לביס קנא ע מראש לל עבאר. Viseljen porvédő maszkot Nositi zaščitno masko proti prahu: Да се използва защитна маска : Kandke tolumaski. Dėvėti respiratorių Valkāt aizsarg masku pret putekļiem Nosite masku za prašinu:</p>	X
---	--	--	---

	<p>Porter une protection auditive: Wear hearing protective equipment: Gehörschutz tragen: Llevar puesta una protección auditiva: Portare una protezione uditiva: Utilizar uma protecção auditiva: Draag gehoorbeschermers: Φορέστε Προστατευτικά ακουστικά Zakładać słuchawki ochronne Käytä kuulosuojaimia: Bär hörselskydd: Der skal benyttes høreværn: Purtati căști de protecție auz:</p>	<p>наденьте средства звуковой защиты: İşitsel koruma aleti takın: Používejte ochranu sluchu: Noste ochranné slúchadlá: יש ל הרכיב הגנת שמיעה לביס עוזה צמז צמז צמז צמז. Viseljen fülvédőt Nositi zašito ušes: Да се използва слухови защитни средства: Kandke kõrvakaitset Nešioti apsaugą nuo triukšmo valkāt dzirdes aizsarglīdzekli Nosite zaštitu sluha:</p>	X
---	---	--	---

	<p>Porter des gants : Use rubber gloves : Schutzhandschuhe tragen : Llevar guantes de protección : Indossare i guanti di protezione : Utilizar luvas de protecção : Draag veiligheidshandschoenen : χρήση προστατευτικών γαντιών : Używać rękawic ochronnych : Käytä suojakäsineitä : Använd skyddshandskar : Der skal benyttes handsker : Purtati mănuși :</p>	<p>Наденьте перчатки : Eldiven takın : Noste rukavice : Noste rukavice : תופפכ שובלל אן לביס קנאזאזאז. Viseljen kesztyű t Nositi rokavice: а се използват предпазни ръкавици : Kandke kindaid Müvēti pirštines Valkāt cimduš Nosite rukavice:</p>	X
---	---	---	---

 L_{pA}	Niveau de pression acoustique : Acoustic pressure level : Schalldruckpegel : Nivel de presión acústica : Livello di pressione acustica : Nível de pressão acústica : Niveau akoestische druk : Σπίθμη Θορύβου : Poziom mocy akustycznej : Käytä kuulosuojaimia : Ljudtrycksnivå : Lydytryk : Nivel presiune acustică :	Уровень акустического давления. : Akustik basınç seviyesi : Hladina akustického tlaku : Hladina akustického tlaku : רמת לחץ אקוסטי. مستوى الضغط السمعي. A hangnyomás szintje : Nivo akustičnega pritiska: Равнище на акустично налягане : Heliröhu títvo Akustinio spaudimo lygis Akustiskā spiediena līmenis Razina zvučnog tlaka:	71,1 dB (A)
--	--	---	--------------------

 L_{wA}	Niveau de puissance acoustique : Acoustic power level : Schalleistungspegel : Nivel de potencia acústica : Livello di potenza acustica : Nível de potência acústica : Niveau akoestisch vermogen : Σπίθμη Ονομαστική Θορύβου : Poziom mocy akustycznej : Käytä suojaajaseja : Ljudstyrkenivå : Lydstyrke : Nivel putere acustică :	уровень мощности звука : Akustik basınç seviyesi : Hladina zvukového výkonu : Hladina zvukového výkonu: רמת כוח אקוסטי. مستوى الصوتي. a hangnyomás szintje : Nivo akustične jakosti : Равнище на вибрации : Helivõimsuse títvo Triukšmo lygis Akustiskās jaudas līmenis Razina zvučne snage:	82,2 dB (A)
--	--	---	--------------------

NIVEAU SONORE D'ÉMISSION :

A VIDE

Pression acoustique LpA poste opérateur
Incertitude

71,1 dB
3

Puissance acoustique LWA
Incertitude

82,2 dB
3

Valeurs déterminées suivant le code d'essai de l'annexe B de la norme EN 61029-1 avec emploi des normes de base ISO 11201 et ISO 3744.

Les niveaux de pression acoustique obtenus in situ dépendent:

- Des niveaux réels de la machine considérées, en prenant en compte les incertitudes déclarées;
- Du local et de l'installation de la machine. Préférez une pièce dont l'acoustique est plus feutrée. Evitez les pièces vide à grande résonance. Placez vous auprès d'une fenêtre le cas échéant.
- Des outils montés, des pièces travaillées, des réglages choisis,...

		18 V
---	--	-------------

		11 BAR
---	--	---------------

	Tension et fréquence assignée: Nominal frequency and power: Spannung und Frequenz: Tensión y frecuencia fijada: Tensione e frequenza assegnata: Tensão e frequência fixa: Aangegeven spanning en frequentie: Ονομαστική τάση και συχνότητα: Napięcie i częstotliwość przydzielona: Jännite ja määrätty taajuus: Angiven spänning och frekvens: Anført spænding og frekvens: Tensiune și frecvență de lucru:	Заданное напряжение и частота: Tahsis gerilimi ve frekans: Stanovené napětí a frekvence: Stanovené napätie a frekvencia: מחצית ותדר מוקצב. الفصلطية والذبذب المبرمج. Névleges feszültség és frekvencia: Näpetost in določena frekvenca: Консумирано напрежение и честота : Määratud pinge ja sagedus Nustatyta įtampa ir dažnis Noteiktais spriegums un frekvence. Napon i nazivna frekvencija:	12 V
---	---	--	-------------

	Poids :	Bec :	1,6 kg
	Weight :	Ağırlık :	
	Gewicht :	Hmotnost :	
	Peso :	Hmotnost' :	
	Peso :	משקל	
	Peso :	الوزن.	
	Gewicht :	Súly :	
	Βάρος :	Teža :	
	Masa :	Терно :	
	Paino :	Raskus	
	Vikt :	Svoris	
	Vægt :	Svars	
	Greutate :	Težina:	

	Lire les instructions avant usage :	Внимательно прочитайте следующие инструкции :	X
	Read the instructions before use :	Kullanmadan talimatları okuyunuz :	
	Vor Einsatz des Geräts Anweisung lesen :	Pozorně si přečtěte následující pokyny :	
	Léase las instrucciones antes de usar :	Před použitím si přečtajte pokyny :	
	Leggere le istruzioni prima dell'uso :	זרם חילופי	
	Ler as instruções antes da utilização :	اقرأ التعليمات قبل الاستخدام.	
	Lees voor het gebruik de instructies :	használat előtt olvassuk el az utasítást :	
	Διαβάστε τις οδηγίες χρήσης :	Pred uporabo preberite ustrezna navodila :	
	Zapoznać się instrukcją przed użyciem :	Прочетете указанията за употреба :	
	Lue ohjeet ennen käyttöä :	Enne kasutamist lugege instruksiooni	
	Läs anvisningarna före användning :	Prieš naudojimą perskaityti instrukciją	
	læs instruktionerne før brug	izlasīt instrukcijas pirms lietošanas	
	Înainte de utilizare, cititi instructiunile :	Прочитати упуте prije uporabe:	

	Conformité européenne	соответствие европейским стандартам:	X
	Conforms to EC standards :	Avrupa uygunluk :	
	CE-Konformität :	evropská shoda :	
	Cumple con las directivas CE :	európska dohoda :	
	Conforme alle norme CE :	התאמה לתקנים האירופיים	
	Conforme às normas CE :	مطابق للمواصفات الأوروبية.	
	Voldoet aan de EG-normen :	evropska ustreznost :	
	Συμφώνω με τα πρότυπα	európai megfelelőség :	
	Zgodność z normami CE :	Съответствие с европейските норми :	
	EU-standardien mukainen :	Euroopa Liidu vastavusmärk	
	EU-standardien mukainen :	Europiinių normų atitikima	
	Overholder EU standarderne :	Atbilstība Eiropas standartiem	
	Conform cu normele europene:	Europska sukladnost	

	Danger :	Опасно :	X
	Danger :	Tehlike :	
	Gefahr :	Nebezpečí :	
	Peligro :	Nebezpečenstvo :	
	Pericolo :	סכנה.	
	Perigo :	خطر.	
	Gevaar :	Veszély :	
	Κιίνδος :	Nevarnost:	
	Niebezpieczeństwo :	Опасночт :	
	Vaara :	Oht	
	Fara :	Pavojus	
	Fare :	Bistamība	
	Pericol :	Opasnost:	

	<p>Soumis à recyclage Subjected to recycling Sujeto a reciclaje Sottoposti a riciclaggio Sujeitos à reciclagem Nāo deite no lixo : Niet wegwerpen : Μην την πετάτε : Nie wyrzucac : Älä heittä pois luontoon : Batteriet får inte kastas : Bortkast det ikke: Nu le auncati :</p>	<p>Не выбрасывайте в мусорный ящик Atmayiniz : Nevyhazujte je do bežného odpadu : Neodhadzovat : אין לזרוק סוללות قلنا ترمها ملذا في القمامة. ne mečíte! Ne odvržite ga/jih v stran : Не го изхвърляйте : Ärge visake seda minema : Nemétykíte : Nemest : Podvrgnuto recikliranju</p>	X
---	---	---	---

Recyclage des déchets :

Les outils, accessoires et leur emballages doivent suivre une voie de recyclage adaptée. Conformément aux directives Européenne 2012/19/UE et 2006/66/CE, les composants d'un produit doivent être séparés, collectés, recyclés ou éliminés en conformité avec les réglementations environnementales en vigueur. Les appareils, batteries, piles, huiles, emballages devront être déposés dans les systèmes d'élimination des déchets spéciaux tels que déchetteries. Renseignez-vous auprès de votre commune pour connaître l'organisme le plus proche à même de traiter ou de collecter ces déchets.

	<p>Recyclable, soumis au tri sélectif Recyclable, subject to recycling Recyclingfähige, unterliegen Recycling Reciclables, sujetos a reciclaje Riciclabili, soggetti a riciclaggio Recicláveis, sujeito à reciclagem Recycleerbare, onderworpen aan recycling Ανακυκλώσιμες συσκευασίες που υπόκεινται σε κύκλωση Opakowanie nadaje się do recyklingu podlegają recyklingu Kierrätettävien pakkausten kohteena kierrätys Återvinningsbara förpackningar omfattas återvinning Рециклиращи се опаковки подлежат на рециклиране Genavendelig underlagt genbrug</p>	<p>Reciclabile sub rezerva reciclare Повторно опаковка подлежит вторичной переработке Gerí donüşüm Geri donüştürülebilir ambalaj konusu Recyklovateľné podléhající recyklaci Recyklovateľné podliehajúce recyklácii רוחמל רווחמל הזיראה אשון رېوېندل ھا ځال ځېرېمت رېوېندل ھا ځال ځړېبا ټول ښکارېندل او څړېندل Újrahasznosítható csomagolás alá újrahasznosítás Reciklirati predmet recikliranja Pakendite suhtes ringlussevõtu Pārstrādājams iepakojuoms otrreizējai pārstrādei Perdirbamų taikomos perdirbimo Može se reciklirati, podložno selektivnom sortiranju</p>	X
---	--	--	---

XF-Comp

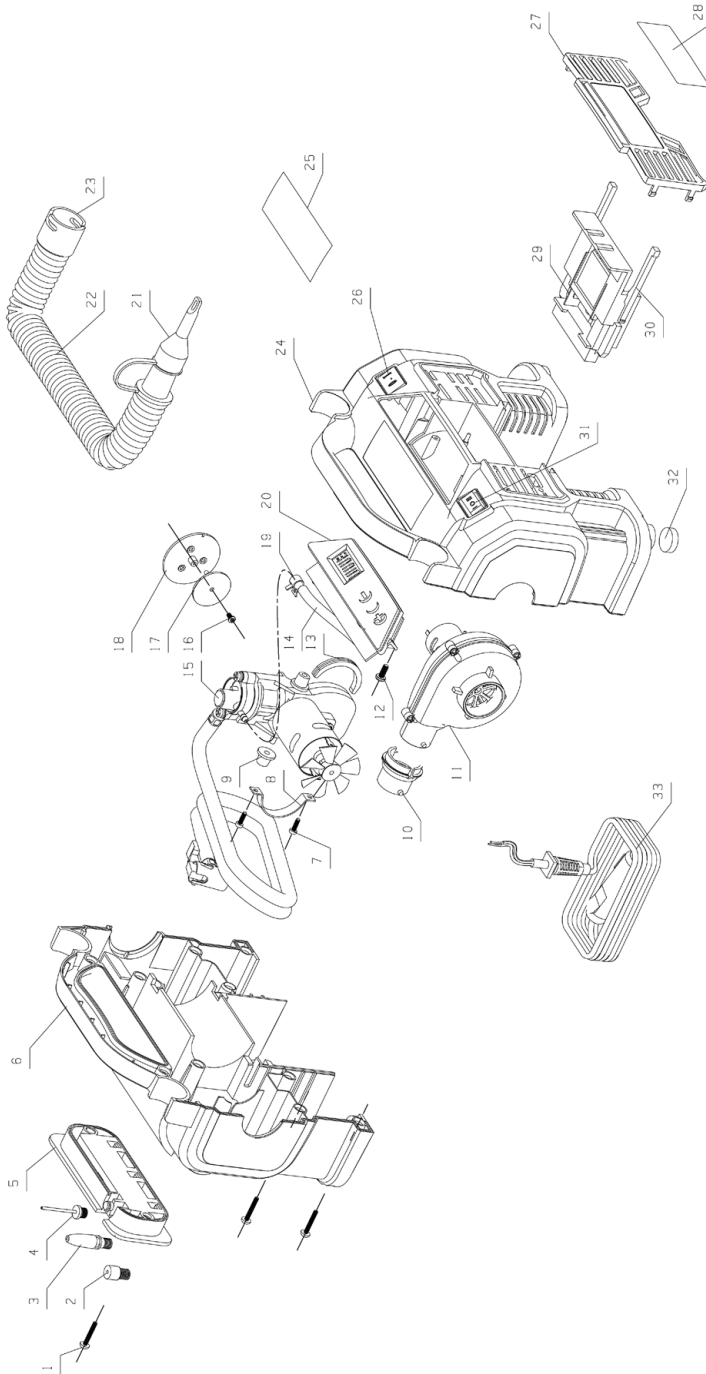

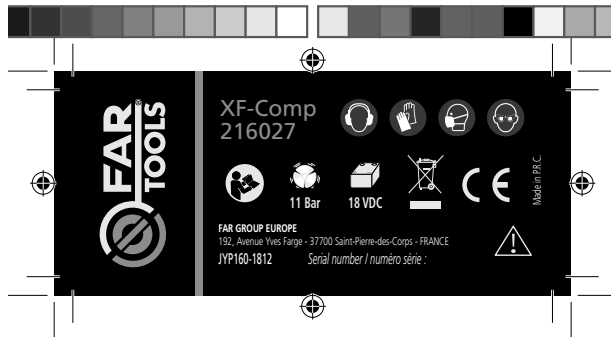

DECLARATION DE CONFORMITE
VERKLARING VAN OVEREENSTEMMING
DECLARACION DE CONFORMIDAD
DICHIARAZIONE DI CONFORMITA
KONFORMITÄSERKLÄRUNG
DECLARATION OF CONFORMITY
DECLARAÇÃO DE CONFORMIDADE
DEKLARACJA ZGODNOSCI Z NORMAMI
OM ÖVERENSSTÄMMELSE
VAATIMUSTENMUKAISUUSVAKUUTUS
OVERENSSTEMMELSESERKLÆRING
Δήλωση συμμόρφωσης/συμμόρφωση

DECLARAȚIE DE CONFORMITATE
VYHLÁSENIE ZHODY
Декларация соответствия
תצהיר תואמת
Uygunluk beyanı
التصريح بالامتثال
PROHLÁŠENÍ SHODY
EGYZEZŐSÉGI NYILATKOZAT
Декларация за съответствие с нормите
IZJAVA O SKLADNOSTI
DEKLARACIJA
ΑΤΤΙΚΤΙΚΕΣ ΔΕΚΛΑΡΑCΙΑ
KINNITUS
IZJAVA O SUKLADNOSTI

Le soussigné,
Ondergetekende,
Der Unterzeichner,
O abaixo assinado,
Undertecknad,
Долуподписаният
Undertegnede
Subsemnatul,
Я, нижеподписавшийся,
Imzalayan,
Niže podepsany,
Toliau pasirašęs

Déclare par la présente que,
Verklaart hiermede dat,
Erklärt hiermit daß,
Declara pela presente que,
Förklarar härmed att
Заявляя с настоящего
erklærer hermed, at
Declara prin prezenta că,
настоящим подтверждаю, что
Mevcut belgeyle beyan ediliyor ki,
tinto proklaše, že,
Pareiškia, kad,

Personne autorisée à constituer
le dossier technique :
Christophe HUREL



FAR GROUP EUROPE
192, Avenue Yves Farge
37700 St. Pierre-des-Corps
FRANCE

El suscrito,
Il sottoscritto,
The undersigned,
Nínež podpísaný
Allekirjoihtanu,
Ουπογεγραμμένος
Nižšie podpísaný
מטה תומתוה,
القوق ع اذناه
Alulirott,
Podpisani,
Apakšā parakstījis
allakirjutanu
Dolje potpisani,

Declara por la presente, que,
Dichiare che,
Declares that,
OÓwiadzca niniejszym, że
Ilmojtetaan täten että,
Δηλώνει με την Παράστα
týmto vyhlasuje, že
מצהיר בזה כי
يصرح استينادا على ذلك
kijelentem, hogy a készülék Izjavlja da,
Pareiškia, kad,
Ar šo apliecina, ka,
Kinnitab, et
Izjavljuje u ovom dokumentu da je

GONFLEUR / COMPRESSEUR - INFLATOR / COMPRESOR - INFLATOR / KOMPRESSOR - INFLADOR / COMPRESOR - GONFIATORE / COMPRESSORE
- INFLADOR / COMPRESOR - INFLATOR / COMPRESOR - ΦΟΤΙΣΤΙΚΟΣ / ΣΥΜΠΙΕΣΤΗΣ - INFLATOR / SPREŽARKA - INFLATOR / KOMPRESSORI
- INFLATOR / KOMPRESSOR - ИИΦΛΑΤОР / КОМΠРЕCOP - ИИΦΛАТОР / КОМΠРЕCOP - ИИΦΛАТОР / КОМΠРЕCOP - ИИΦΛАТОР / КОМΠРЕCOP /
КОМΠРЕCOP - ENFLATÖR / KOMPRESÖR - INFLATOR / KOMPRESOR - INFLÁTOR / KOMPRESOR - INFLATOR / KOMPRESSOR -
INFLATOR / KOMPRESOR - INFLATOR / KOMPRESSOR - INFLATOR / KOMPRESORS - INFLATORAS / KOMPRESORIS

code

FARTOOLS / 216027 / XF-Comp / JYP160-1812

Est conforme et satisfait aux directives et normes CE,
In overeenstemming is met en Voldoet aan EG richtlijnen,
Den följenden EU-Bestimmungen entspricht,
Respeita e está em conformidade com as normas CE,
Överensstämmer med och uppfyller EG-standarder,
Съответства и отговаря европейските норми
Er i overensstemmelse med og overholder EU standarderne
Este conform și satisfacă normele CE
полностью соответствует и удовлетворяет
требованиям стандартов ЕС
CE şartlara uygundur,
odpovídá normám ES.
Atitinka ir atitinka EB direktyvas ir standartus,

Cumple con la directivas de la CE,
È conforme alle direttive CEE,
Complies with the EEC directives and standards,
Odpowiada normom UE,
Täyttää EU-vaatimukset,
Είναι συμμόρφωνο και ανταποκρίνεται στα Πρότυπα CE
zodpovedá normám ES.
מתאים ועונה לתקני CE
بأن الچهاز يطابق و يلبى معايير مجموعة الدول الأوروبية
kielēti a CE szabványok előírásait.
Je v skladu z in izpolnjuje norme Evropske skupnosti.
Atbilst un atbilst EK direktīvas un standartus,
Vastab ja vastab EÜ direktīvidele ja standartidele,
Sukladan i ispunjava direktive i standarde CE,

2014/30/EU MD :2006/42/EC RoHS :2011/65/EU

EN 60335-1:2012/A11:2014
EN 1012-1:2010
EN 62233:2008
EN 55014-1:2006/A2:2011
EN 55014-2:2015
EN 50498:2010

Christophe HUREL,
Président Directeur Général
06/03/2018
Fait à St. Pierre-des-Corps

FR. GARANTIE

Cet outil est garanti contractuellement contre tout vice de construction et de matière, à compter de la date de vente à l'utilisateur sur simple présentation du ticket de caisse. La garantie consiste à remplacer les parties défilantes. Cette garantie n'est pas applicable en cas d'exploitation non conforme aux normes de l'appareil, ni en cas de dommages causés par des interventions non autorisées ou par négligence de la part de l'acheteur. La garantie ne s'applique pas sur les dommages causés par une défaillance de l'outil.

DE. GARANTIE

Die Garantiezeit für dieses Gerät in bezug auf Konstruktions- und Materialfehler beträgt lt. Vertrag bei Vorlage des Kassenbons. Die Garantieleistung besteht im Ersatz schadhafter Teile. Die Garantie erlischt bei einem Einsatz des Geräts, der nicht normentsprechend ist, bei Schäden, die auf unsachgemäße Eingriffe zurückzuführen sind bzw. bei Nachlässigkeit seitens des Käufers. Die Garantie erstreckt sich nicht auf Schäden, die auf Fehlfunktionen des Geräts zurückzuführen sind.

IT. GARANZIA

Quest' attrezzo è garantito per contratto contro qualsiasi difetto di costruzione e di materia, a partire dalla data di vendita all' utente e su semplice presentazione dello scontrino. La garanzia consiste nel sostituire le parti difettose. Questa garanzia non è applicabile in caso di sfruttamento non conforme alle norme dell' apparecchio, né in caso di danni causati da interventi non autorizzati o da negligenza da parte dell' acquirente. La garanzia non si applica ai danni causati da un' avaria dell' attrezzo.

EN. GARANTEE

This tool is guaranteed, in writing, against any defect in manufacture or parts from the date of sale, upon simple presentation of the sales slip. The guarantee is limited to the replacement of faulty parts. This guarantee is not applicable in the event of usage which is not conform with the intended usage of the apparatus, nor in the event of damage caused by unauthorised servicing or negligence on behalf of the purchaser. This guarantee does not apply to any damage caused by the failure of this tool.

ES. GARANTIA

Esta herramienta se garantiza contractualmente contra todo defecto de construcción y materia, a partir de la fecha de venta a l' usuario y sobre simple presentación del recibo de caja. La garantía consiste en sustituir a las partes defectuosas. Esta garantía no es aplicable en caso de explotación no conforme a las normas del aparato, ni en caso de daños causados por intervenciones no autorizadas o por negligencia por parte del comprador. La garantía no se aplica sobre los daños causados por un fallo del herramienta.

NL. GARANTIE

Dit gereedschap heeft een garantie tegen constructiefouten en materiaaldefecten, die geldig is vanaf de aankoopdatum door de gebruiker, op vertoning van de kassabon. De garantie betreft de vervanging van de defecte onderdelen. Deze garantie is niet van toepassing indien het apparaat niet volgens de normen gebruikt is, noch in geval van schade veroorzaakt door oneigenlijk gebruik of nalatigheid van de koper. De garantie is niet van toepassing op schade voortvloeiend uit een defect van het gereedschap.

PT. GARANTIA

Esta ferramenta tem uma garantia contratual contra qualquer defeito de construção e de material, a partir da data de venda ao utilizador e sobre simples apresentação do talão da caixa.. A garantia consiste em substituir as partes defeituosas. Esta garantia não é aplicável no caso de exploração não conforme às normas do aparelho, nem em caso de danos causados pelas intervenções não autorizadas ou por negligência da parte do comprador. A garantia não se aplica para os danos causados por uma falha da ferramenta.

EL. Έγγυηση

Το εργαλείο αυτό φέρει συμβατική εγγύηση για οποιόδηποτε έλαττωμα κατασκευής απ'ο την ημερομηνία Πώλησης στο χρήστη. με απλή Προσκόμιση της απ'οσ'οειζής αγοράς. Η εγγύηση αποτελείται απ'ο την αντικατάσταση των ελαττωματικών τμημάτων. Η Παρούσα εγγύηση οεν εφαρμόζεται σε Περ'ίπτωση Χρήσης μη σύμφωνής με τα Πρότυπα της συσκευής. η σε Περ'ίπτωση ζημιάς Που Προκλήθηκε απ'ο μη εγκακρμ'ειη επ'εμβαση ή απ'ο αμ'ελεια του αγοραστή. Η εγγύηση "οεν εφαρμόζεται στις ζημίες Που Προκαλούνται απ'ο βλ'αβη του εργαλείου Σταυρού κενού Διαστήματος-Παρέμβαση

PL. GWARANCJA

Narz'dzie jest obj'ete gwarancją na wszelkie wady konstrukcyjne i materia[owe, licząc od daty sprzedania y u'ytkownikowi i po okazaniu paragonu kasowego. Gwarancją obejmuje wymian' cz'Ací wybrakowanych. Gwarancją nie znajduje zastosowania w przypadku u'ytkowania niezgodnego z normami urz'adzenia, ani w przypadku szkód spowodowanych dzia[aniami niedozwolonymi lub zaniedbaniami ze strony nabywcy. Gwarancją nie obejmuje szkód powsta[ych z powodu upadku urz'adzenia.

SV. GARANTI

Detta verktyg har en avtalsenlig garanti mot konstruktions- och materialfel, från och med tidpunkten för användarens inköp och genom uppvisning av kassakvittot. Garantin består i att ersätta de bristfälliga delarna. Denna garanti gäller inte om användningen inte motsvarar apparatens standarder, inte heller vid skador som orsakas av ej tillåtna ingrepp eller på grund av köparens vårdslöshet. Garantin gäller inte förskador som orsakats av att verktyget fungerat bristfälligt.

FI. TAKUU

Tämän laitteen takuu on voimassa sopimuksenmukaisesti kattaen kaikki rakenne- ja materiaaliiviat lukien ostopäivästä kassakuittia vastaan. Takuu sisältää viallisten osien korvaamisen. Takuu ei korvaa ohjeidenvastaista käyttöä eikä valtuuttamattomien henkilöiden käsittelystä tai ostajan huolimattomuudesta aiheutuneita vahinkoja. Takuu ei vastaa myöskään toimintahäiriöistä aiheutuneita vahinkoja.

BU. Гаранция

Този инструмент е под договорна гаранция срещу всякакъв дефект в изработката и използваните материали, считано от датата на продажба на потребителя и само срещу представяне на касовата бележка.Гаранционното обслужване се състои в замяна на дефектните части.Настоящата гаранция не е валидна когато апаратът се използва по начин, несъответстващ на стандарта за работа с него, както и в случай на щети, нанесени от неоторизирани лица, или вследствие на провяна небрежност от страна потребителя.

Гаранцията не покрива щети, произтекли вследствие на техническа неизправност на апарата.

DA. GARANTI

Dette værktøj er dækket af en garantikontrakt for konstruktions- og materialefejl, som gælder fra købsdatoen ved visning af kassebonen. Garantien består i at udskilte de defekte dele. Garantien dækker ikke fejl opstået som følge af anvendelse, som ikke overholder standarderne for apparatet, eller skader opstået ved ikke autoriserede indgreb eller sløsethed fra brugerens side. Garantien dækker ikke skader opstået, fordi værktøjet har svigtet.

RO. GARANȚIE

Acest aparat este garantat din punct de vedere contractual împotriva tuturor viciilor de construcție și de material, începând de la data vânzării lui către utilizator și la simpla prezentare a bonului de casă. Garanția constă în înlocuirea componentelor defecte. Această garanție nu se aplică în cazul exploatarei în alt mod decât cel recomandat de normele aparatului și nici în caz de stricăciuni provocate de intervenții neautorizate sau prin neglijența cumpărătorului. Garanția nu se aplică asupra pagbelor cauzate de o defectare a aparatului.

RU. ГАРАНТИЯ

Данное изделие обладает имеющей силу контракта гарантией, покрывающей все возможные дефекты изготовления и материала. Гарантия вступает в силу с даты продажи изделия пользователю, для этого достаточно сохранить и предъявить полученный в кассе чек. Гарантия обязывает изготовителя заменить дефектные части изделия. В случае не соответствующего нормам использования изделия, несанкционированного демонтажа или ремонта или небрежного обращения действие гарантии прекращается. Гарантия не покрывает ущерба, возникшего в результате сбоев в работе изделия.

TU. GARANTI

Bu araç, satış tarihinden itibaren, kullanımının sadece vezne alınıdismi sunmasıyla tüm üretim ve malzeme hatasına karşı garantilidir. Garanti eksik olan kısımları değiştirmek içindir. Bu garanti aracın şartlarına uygun olmayan işleme durumunda, izin verilmeden kullanımlardan kaynaklanan hasarlarda veya alicinin isteği durumunda uygulanmaz. Garanti malzemenin bir eksikliğinden meydana gelen bir zararda uygulanmaz.

CS. ZÁRUKA

Pro tento nástroj platí smluvní záruka na všechny výrobní a materiálové vady od data prodeje uživateli a na základě předložení pokladního bloku. Záruka spočívá ve výměně vadných částí. Tato záruka neplatí v případě použití přístroje, které neodpovídá normám, ani v případě škod způsobených nepovolenými zásahy nebo nedbalostí ze strany kupujícího. Záruka se nevztahuje na škody způsobené závadou nástroje.

SK. ZÁRUKA

Pre tento nástroj platí zmluvná záruka na všetky výrobné a materiálové chyby od dátumu predaja užívateľovi a na základe predloženia pokladničného bloku. Záruka spočíva vo výmene chybných častí. Táto záruka neplatí v prípade použitia prístroja, ktoré nezodpovedá normám, ani v prípade škôd spôsobených nepovolenými zásahmi alebo nedbalosťou zo strany kupujúceho. Záruka sa nevzťahuje na škody spôsobené poruchou nástroja

HE. אחריות

הי עולכלי זה חלה אחריות לפי חחה מפני כל ליקוי ביצור או בחומר, החל מיום המכירה למשתמש עם הצגת חשבונית קופה. האחריות-משמעה החלף תחלקם הלקויים אחריות זו אינה חלה במקרה של שימוש במכשיר שאינו מתאים לתקנים ובמקרה של נזק שנגרם על ידי התערבות תלללל סמכות או על ידי רשלנות מאת הקונה. האחריות אינה חלה על נזק שנגרם על ידי תקלה בבללי

AR. الضمان

دة ضمانة تعاقدية من أي عيب في التصني عوفى المواد، إعتبارا من تاريخ البيع الى المصنوع عمل وبناء على مجرد تقديم بطاقة الشراء يتل ق الا أجزاء الاطالة لا يلون هذا الضمان قابل للتطبيق في حالة الإسخدام غير المطابق لمعايير الجهاز، ولا في حالة تعرضه لالتلفات إن هذه الع ناتجة عن عمليات تدخل غير مخصصة أو في حالة الأمدال من قبل المشغري لا ينطبق الضمان على الضرر الناتج عن خلل الضمان فاي سبدال

HU. GARANCIA

Erre a szerszámra szerződéses garanciát vállalunk bármilyen gyártási és anyaghiba felmerülése esetére, a fogyasztó részére történő eladás napjától számítva, a pénztári blokk egyszerű felmutatása ellenében. A garancia a hibás alkatrészek cseréjére terjed ki. Ez a garancia nem érvényes, ha a készülék nem rendeltetés szerinti használat, sem illetéktelen beavatkozások, vagy a vásárló hanyagsága okozta károk esetén. A garancia nem fedezi azokat a károkat, melyeket a szerszám hibás működése okozott.

SL. GARANCIJA

To orodje je z garancijsko pogodbo zaščiteno proti vsem napakam v izdelavi in v sestavnem materialu od datuma prodaje naprej in ta velja ob predložitvi blagajniškega računa. Garancija velja za zamenjavo delov z napako. Ta garancija ne velja za uporabo orodja, ki ni v skladu z normami, predpisanimi za omenjeno orodje in za primere okvar, ki nastanejo zaradi nedovoljenih posegov na orodju ali zaradi malomarnega rokovanja kupca. Garancija ne velja za škodo, ki jo lahko povzroči okvara orodja.

ET. GARANTII :

See tööriist kuulub lepingu järgi garantiiremonti arvestades alates müümise päevast ja kasatšeki alusel kasutajale kõigi konstruktsiooni- ja materjalivigade puhul. Garantii seisneb defektsete osade väljavahetamisest. See garantii ei kehti aparaadi normide ebatavalise eiramise puhul ega ostja poolt keelatud viisil kasutamisest või hooletusjätmisest tulenevate kahjude korral. Garantii ei kehti seadme defektidest põhjustatud kahjude puhul

LV. GARANTIJA :

Šis prietais yra užtikrinamas kaip itin geros kokybės, nuo jo pardavimo datos iki jo panaudojimo, ir jam yra suteikiamas garantinis talonas. Garantijos metu galima pakeisti atsiradusius trumplatalikius gedimus. Ši garantija netaikoma esant netinkamam naudojimui ar nesilaikant reikiam šio aparato vartojimo instrukcijų, tai pat pačiam pirkejuji ji sugadinus. Garantija taip pat netaikoma, prietaisą naudojant ne pagal paskirtį ir jį apgadinus

LT. GARANTIJA :

Šim darbarikam ir ligumā noteikta garantija visiem defektiem, kas saistās ar konstrukciju un materiālu, sākot ar pārdošanas datumu, kad mašīnu pārdo lietotājam un vienkārsi uzrādot kases čeku. Garantija iekļauj bojāto daļu nomaiņu. Ši garantija nav derīga, ja aparāts nav lietots saskaņā ar drošības noteikumiem, ne gadījumos ja bojājumi radušies nesankcionētas iejaukšanās gadījumā vai arī pierceja nolaidības dēļ. Garantija nav derīga, ja bojājumi radušies darbarīka defekta dēļ

HR. JAMSTVO

Ovaj alat ima ugovorno jamstvo u slučaju bilo kakvih nedostataka u konstrukciji i materijalu, od datuma prodaje korisniku uz jedinstavno predložene računa. Jamstvo se sastoji u zamjeni neispravnih dijelova. Ovo se jamstvo ne primjenjuje u slučaju uporabe i eksploatacije koja nije sukladna standardima uređaja, niti u slučaju štete uzrokovane neovlaštenim intervencijama ili nemarom kupca. Jamstvo se ne primjenjuje na štetu uzrokovanu nekim nedostatkom alata.