

MEJIX®

COUPE CARREAUX ÉLECTRIQUE *(Notice originale)*

EN - ELECTRIC TILE CUTTER *(Original manual translation)*

DE - ELEKTRISCHE FLIESENSCHNEIDMASCHINE *(Übersetzung aus dem Original-Anleitung)*

NL - ELEKTRISCHE TEGELSNIJMACHINE *(Vertaling van de originele instructies)*

IT - TAGLIA MATTONELLE ELETTRICO *(Traduzione dell'avvertenza originale)*

ES - CORTA AZULEJOS ELÉCTRICO *(Traducción del manual de instrucciones original)*

PT - MÁQUINA DE CORTAR AZULEJOS ELECTRICA *(Tradução do livro de instruções original)*

CCE 200



PEUGEOT OUTILLAGE

180002-Manual-E-20220413

mejix.fr

Lors de la pose de carrelage ou de faïence par exemple, la configuration de la pièce impose de réaliser des coupes. Pour cela, il existe différents types de coupe carrelage suivant l'utilisation que l'on veut en faire.

- **Le coupe carrelage manuel** est muni d'un chariot qui actionne une molette carbure venant rayer le carreau.

La découpe s'effectue en 2 étapes :

* Rayure de la surface émaillée du carreau par un seul passage de molette sur celle-ci.

* Cassure du carreau à l'aide du système qui permet d'exercer une pression sur les deux parties à séparer.

- **Le coupe carrelage électrique** est muni d'un disque (baignant dans un bac à eau) monté sur une table inclinable.

Il s'impose lors de la découpe de nombreux carreaux (grandes surfaces) et surtout de carreaux trop durs comme le marbre, la pierre ou la terre cuite. Il permet de réaliser des coupes très nettes, sans risque de casser les carreaux car il travaille par abrasion.

Il existe une variante du coupe carrelage électrique qui lui est un disque mobile monté sur un chariot. Ce mouvement dit « radial » est plus fluide. Celui-ci est utilisé pour des chantiers plus importants et dispose généralement d'une capacité de coupe en hauteur et en longueur plus importante pour de grandes dalles par exemple.

La dimension de la machine à utiliser dépend de la dimension des carreaux à couper. Par exemple, pour couper en diagonale un carreau de 30 cm de côté, il faut un coupe carrelage avec une longueur de coupe de 43 cm.

Le laser, si votre machine en est équipée, permet de projeter un faisceau matérialisant le passage de l'outil.

Recherchez une machine dont les capacités de coupe conviennent aux travaux que vous souhaitez entreprendre.

De la qualité du disque dépend la qualité de la coupe.

Certains coupe carrelage électriques sont équipés de pompe à eau pour arroser en permanence le disque. En effet, un disque à eau qui s'échauffe perd toutes ses performances. Certains disques contiennent du cobalt dont la caractéristique principale est sa capacité à disperser la chaleur.

When tiling, whether floor or wall tiles, you will often need to make certain cuts in your tiles. For this purpose, there are a number of different tile cutters to choose from.

- **The manual tile cutter** has a carriage with a carbide wheel which scores the tile.

The tile is cut in two phases :

* The enamel surface of the tile is scored by passing the wheel over it once.

* The tile is then broken along the scoreline using the system that enables you to place pressure on the two parts that are to be separated.

- **The electrical tile cutter** uses a disk (which passes through a tub of water) which is mounted on an adjustable table.

It is the ideal tool when there are a lot of tiles to cut (large surfaces) and especially for very hard tiles such as marble, stone or terracotta. It makes very neat cuts, and there is no risk of breaking the tiles because it works by abrasion.

There is a variant of the electrical tile cutter, which is a mobile disk mounted on a carriage. The radial movement that is produced using this method is more fluid. This tool is used for larger-scale projects and generally enables longer lengths and widths to be cut, to handle large slabs, for example.

The dimension of the machine to use will depend on the dimensions of the tiles to be cut. For example, to cut a diagonal across a tile that measures 30 cm along a length, you will need a tile cutter with a cutting length of 43 cm.

The laser, if your machine has one, produces a beam of light which shows you where the blade will go.

Look for a machine whose cutting capacities are suited to the kind of work you are doing.

The quality of the disk is important for the quality of the cut.

Some electric tile cutters are fitted with water pumps, to keep the disk permanently wet. This is because a water disk that gets too hot loses all of its performances. Some disks contain cobalt, because of its heat-dispersing properties.

Bei der Installation von keramischen Fliesen oder Keramik beispielsweise erfordert die Konfiguration des Raumes um zu schneiden. Hierzu gibt es verschiedene Arten der Fliese schneiden nach dem Gebrauch machen möchten.

- **Die manuelle Fliesenschneider** ist mit einem Wagen ausgestattet, das eine Rad-Hartmetall von Grund auf die Fliese betreibt.

Das Schneiden erfolgt in 2 Schritten:

* Verkratzen der Oberfläche glasierter Fliesen durch einen einzigen Gang des Rades drauf.

* Bruch der Fliese mit dem System ermöglicht, die beiden Parteien unter Druck um zu trennen.

- **Die elektrische Fliesenschneider** verfügt über eine Festplatte (Baden in einer Wanne Wasser) auf einem kippbaren Tisch montiert.

Es ist notwendig, wenn Sie viele Fliesen (große Flächen) und vor allem zu hart Fliesen wie Marmor schneiden, Stein oder Terrakotta. Scharfe Schnitte, ohne das Risiko die Fliesen zu beschädigen, da es durch Abrieb arbeiten erreichen können.

Es ist eine Variante der Kachel elektrische Becher, der eine bewegliche Scheibe ist auf einem Wagen montiert. Diese Bewegung «radial» ist flüssiger. Das Ci wird für Projekte wichtiger verwendet und hat im Allgemeinen eine Schneidwerte in Höhe und größeren Länge für große Platten zum Beispiel.

Die Dimension der Maschine zu verwenden, hängt von der Größe der Fliese geschnitten werden. Z. B. Diagonal geschnitten 30 cm Fliese beiseite, sollte ein Schnitt Ziegel mit einer Schnittlänge von 43 cm.

Der Laser, wenn Ihre Maschine ausgestattet ist, um einen Strahl materialisieren die Passage des Werkzeugs.

Suchen Sie nach einer Maschine, die die Schneidleistung eignen sich für die Arbeit, die Sie übernehmen möchten.

Die Qualität der Scheibe hängt von der Qualität des Schnittes.

Einige elektrische Fliesenschneider sind ausgestattet mit Pumpe Wasser die Scheibe dauerhaft zu streuen. In der Tat eine Festplatte. Wasser erwärmt sich, die alle seine Leistung verliert. Einige DVDs enthalten Kobalt, einschließlich das Hauptmerkmal ist seine Fähigkeit, Hitze zu zerstreuen.

Bij het installeren van ceramiektegel of aardewerk, bijvoorbeeld, is de configuratie van de kamer vereist om te snijden. Om dit te doen, zijn er verschillende soorten snijden tegel volgens het gebruik dat u wilt maken.

- **De handmatige tegel cutter** is uitgerust met een kar die een wiel carbide van kras de tegel opereert.

Het snijden gebeurt in 2 stappen:

* Krabben van de oppervlakte Glazed tile door één passage van wiel op het.

* Fractuur van de tegel gebruiken om het systeem waarmee het mogelijk druk uitoefenen op de twee partijen te scheiden.

- **De elektrische tegel cutter** is uitgerust met een schijf (Baden in een kuip water) gemonteerd op een kantelbare tabel.

Het is nodig wanneer het uitsnijden van vele tegels (grote oppervlakken) en met name te hard tegels zoals marmor, steen of terracotta. Het staat toe om scherpe bezuinigingen, zonder het risico van het breken van de tegels, omdat het werkt door schuren.

Er is een variant van de tile elektrische Cup een beweegbare schijf is gemonteerd op een slede. Deze beweging «radiale» is meer vocht. De ci wordt gebruikt voor projecten belangrijker en over het algemeen heeft bijvoorbeeld een Snijwaarde in hoogte en grotere lengte voor grote platen.

De dimensie van de machine te gebruiken, is afhankelijk van de grootte van de tegel te worden gesneden. Om bijvoorbeeld te knippen diagonaal een 30 cm tegel opzij, moet het een gesneden tile met een lengte van de haren van 43 cm.

De laser, als uw machine is uitgerust, om een lichtbundel de passage van het hulpprogramma materialiseren project.

Kijk voor een machine die de Snijwaarde geschikt zijn voor het werk dat u wilt uitvoeren.

De kwaliteit van de schijf is afhankelijk van de kwaliteit van het deelstuk uitmaakt.

Sommige elektrische tegel cutter zijn uitgerust met water pomp Strooi de schijf permanent. Inderdaad, een schijf water warmt die alle van de prestaties verliest. Sommige disks bevatten kobalt met inbegrip van de belangrijkste functie is de mogelijkheid om warmte verspreiden.

Per esempio durante la posa di piastrelle o di maioliche, la configurazione della stanza impone dei tagli. Per questo esistono diversi tipi di taglia piastrelle secondo l'uso che se ne vuole fare.

- **Il taglia piastrelle manuale** è munito di un carrello che aziona una lama circolare al carburo che riga la piastrela. **Il taglio si effettua in 2 tappe:**

* Scanalatura della superficie smaltata della piastrella con un solo passaggio della lama circolare sulla stessa.

* Rottura della piastrella con il sistema che permette di esercitare una pressione sulle due parti da separare.

- **Il taglia piastrelle elettrico** è munito di un disco (inumidito in una vaschetta di bagnatura) montato su un tavolo inclinabile. E' consigliato per il taglio di molte piastrelle (grandi superfici) e soprattutto di piastrelle troppo dure come quelle in marmo, in pietra o in terracotta. Permette di realizzare dei tagli molto netti, senza rischiare di rompere le piastrelle poiché lavora tramite abrasione.

Esiste una variante del taglia piastrelle elettrico: si tratta di un disco mobile montato su un carrello. Questo movimento chiamato «radiale» è più fluido. Viene usato per i cantieri più importanti e ha anche una capacità di taglio in altezza e in lunghezza più importante, per esempio per delle grandi lastre.

La dimensione della macchina da usare dipende dalla dimensione delle piastrelle da tagliare. Per esempio, per tagliare una piastrella di 30 cm di lato in diagonale, occorre un taglia piastrelle con una lunghezza del taglio di 43 cm.

Il laser, se la vostra macchina ne ha uno, permette di proiettare un fascio che materializza il passaggio dell'attrezzo.

Cercare una macchina la cui capacità di taglio è adeguata ai lavori che si vogliono fare.

Dalla qualità del disco dipende la qualità del taglio.

Alcuni taglia piastrelle elettrici sono muniti di pompa ad acqua per innaffiare continuamente il disco. Infatti un disco ad acqua che si riscalda perde tutte le sue prestazioni. Alcuni dischi contengono del cobalto la cui caratteristica principale è la sua capacità a disperdere.

Por ejemplo, para la colocación de azulejos o de cerámicas la configuración de la habitación impone realizar cortes. Para esto, existen diferentes tipos de corta azulejos adaptados a los diferentes usos que uno precise.

- **El corta azulejos manual** está provisto de un carro que acciona una rueda de carburo que viene a rayar el azulejo. **El corte se efectúa en 2 etapas:**

* Rayado de la superficie esmaltada del azulejo con un solo paso de la rueda.

* Rotura del azulejo gracias al sistema que permite ejercer una presión en las dos partes que se tienen que separar.

- **El corta azulejos eléctrico** está provisto de un disco (que va mojándose en un depósito de agua) montado en una mesa inclinable. Es indispensable para el corte de grandes cantidades de azulejos (grandes superficies) y sobre todo para el corte de baldosas muy duras como las de mármol, de piedra o de tierra cocida. Permite realizar cortes muy limpios, sin riesgo de romper las baldosas porque trabaja por abrasión.

Existe una variante del corta azulejos eléctrico que es un disco móvil montado en un carro. Este movimiento denominado «radial» es más suave. Se utiliza para obras más importantes y por lo general dispone de una capacidad de corte en espesor y en longitud más importante como por ejemplo para las grandes losas.

La dimensión de la máquina que se tiene que utilizar depende de las dimensiones de los azulejos que se tienen que cortar. Por ejemplo, para cortar en diagonal un azulejo de 30 cm de lado, se precisa un corta azulejos con una longitud de corte de 43 cm.

El láser, si su máquina está equipada con esta función, permite proyectar un haz que materializa el paso de la herramienta.

Busque una máquina cuyas capacidades de corte sean convenientes para las obras que desea realizar.

De la calidad del disco depende la calidad del corte.

Determinados corta azulejos eléctricos están equipados con una bomba de agua para regar de forma permanente el disco.

En efecto, un disco de agua que se calienta pierde todas sus cualidades. Determinados discos contienen cobalto cuya principal característica es la capacidad de dispersar el calor.

Durante a colocação de pisos e azulejos, por exemplo, pode ser que a configuração do cómodo exija que estes sejam cortados. Para isso, diferentes tipos de corta-azulejos podem ser utilizados de acordo com o fim a que se destinam.

- **Corta-azulejos manual** está equipado com um carro que acciona um disco de aço carbono que risca o azulejo. O corte é efectuado em 2 etapas:

* Riscagem da superfície esmaltada do azulejo com uma única passagem do disco.

* Partição do azulejo com o auxílio do sistema que permite exercer uma pressão sobre as duas partes a separar.

- **Corta-azulejos eléctrico** possui um disco (imerso num reservatório de água) montado sobre uma mesa inclinável. É uma ferramenta necessária em caso de corte de um grande número de azulejos (grandes superfícies) e, sobretudo, de materiais demasiado duros, como mármore, pedra e cerâmica. Permite realizar cortes nítidos e precisos, e elimina o risco de quebra dos azulejos, já que opera por abrasão.

Outra variante do corta-azulejos eléctrico consiste num disco móvel montado num carro. Esse movimento, dito «radial», é mais fluido. Essa máquina é utilizada para obras de maior envergadura, e oferece geralmente uma capacidade de corte superior em altura e em comprimento, para grandes lajes, por exemplo.

A dimensão da máquina a utilizar depende da dimensão dos azulejos a cortar. Por exemplo, para cortar em diagonal um azulejo de 30 cm de lado, é preciso um corta-azulejos com um comprimento de corte de 43 cm.

O laser, se a sua máquina possuir, permite projectar um feixe que materializa a trajectória da ferramenta.

Opte por uma máquina cujas capacidades de corte convenham ao trabalho que deseja realizar.

A qualidade do corte dependerá da qualidade do disco.

Alguns corta-azulejos eléctricos vêm equipados com uma bomba de água para molhar em permanência o disco. Efectivamente, o sobreaquecimento de um disco arrefecido a água leva à perda de todas as suas performances. Certos discos contêm.

FIG. A & B

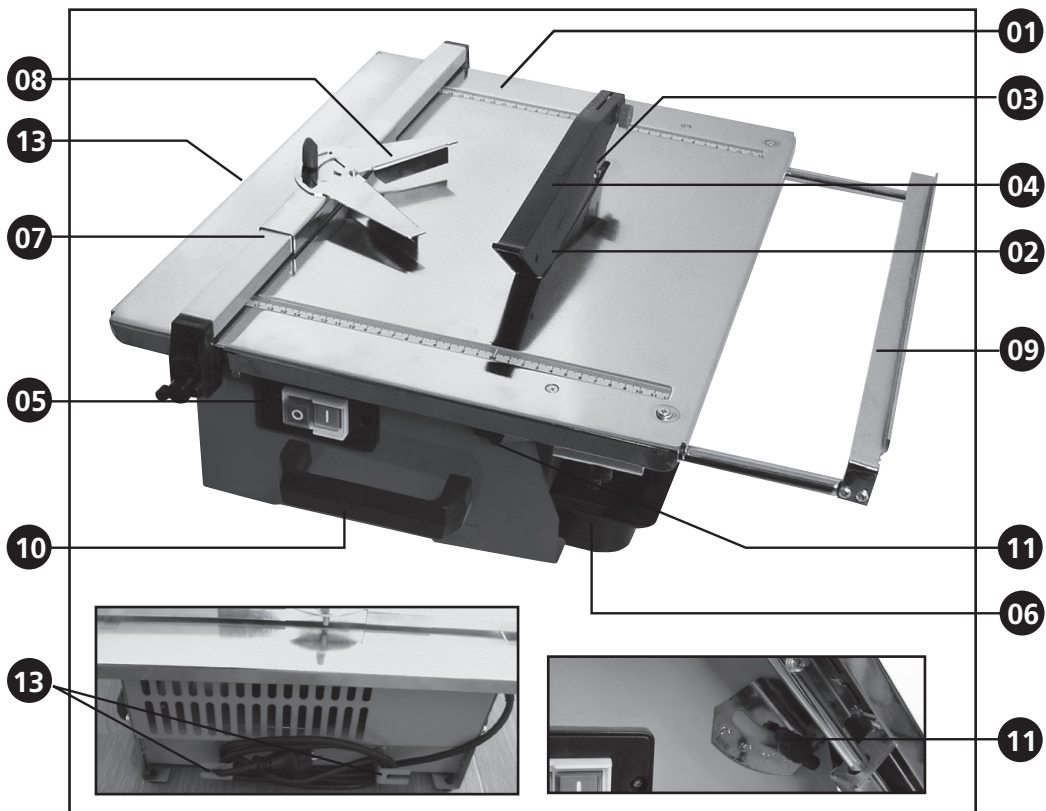

FIG. C



FR
Cet appareil
et ses accessoires
se recyclent

A DÉPOSER
EN MAGASIN

A DÉPOSER
EN DÉCHÈTERIE



Points de collecte sur www.quefairede mesdechets.fr
Privilégiez la réparation ou le don de votre appareil !



FR

Éléments d'emballage



12



06

02

FIG. D

01

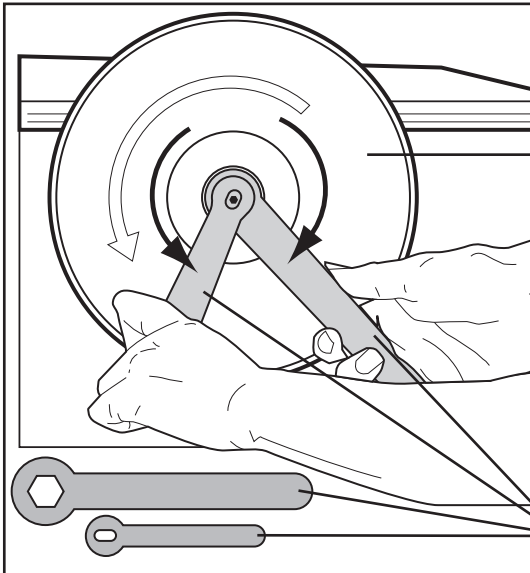
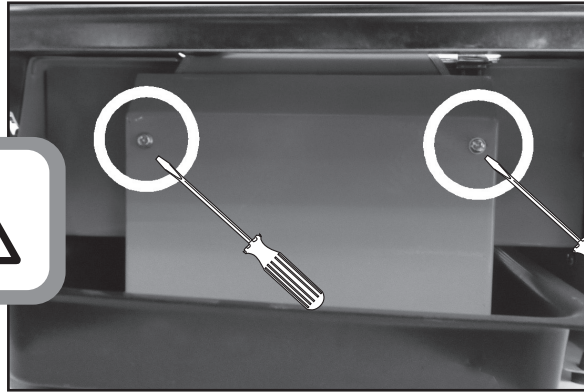
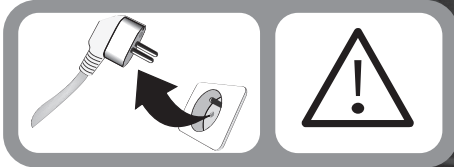

02



180015 : Disque diamant
Diamond disc - Disk diamant -
Schijf diamant - Disco diamante -
Disco diamond - Disco diamante

180016 : Disque grès cérame
Porcelain stoneware disc -
Disk feinsteinzeug -
Schijf porselein-aardewerk -
Disco gres porcellanato -
Disco gres porcelánico -
Disco grés porcelanato

12

02

03

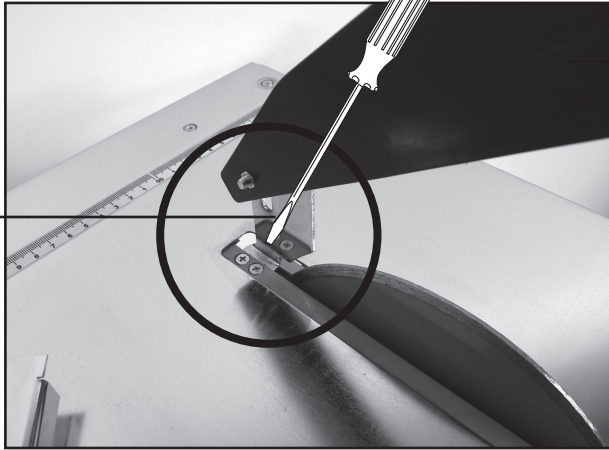

03

04

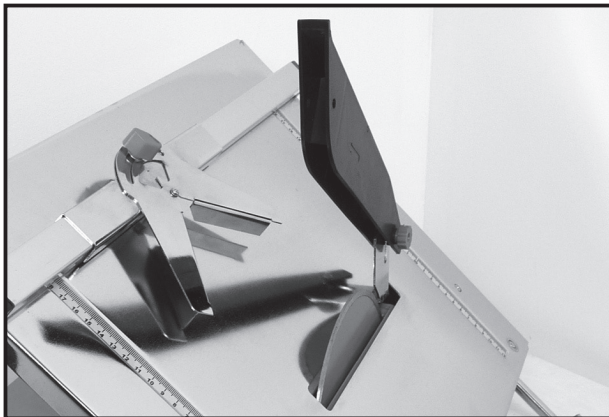

04

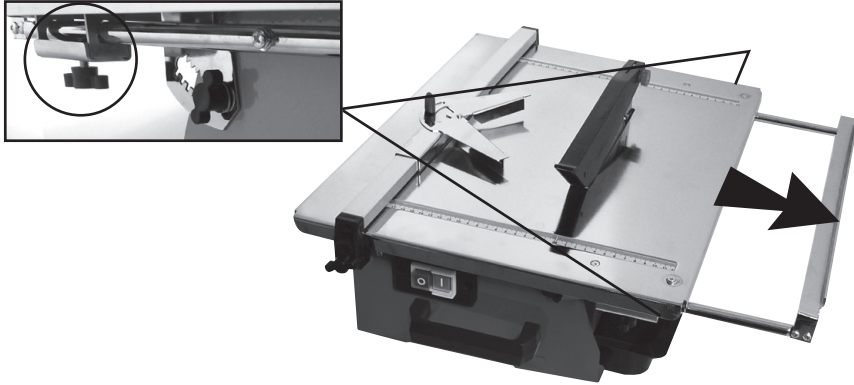

08

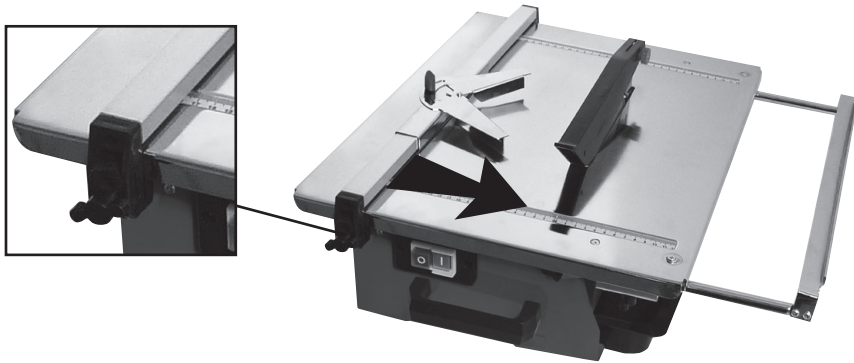
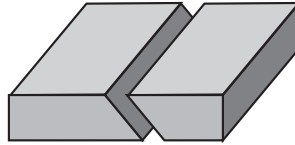
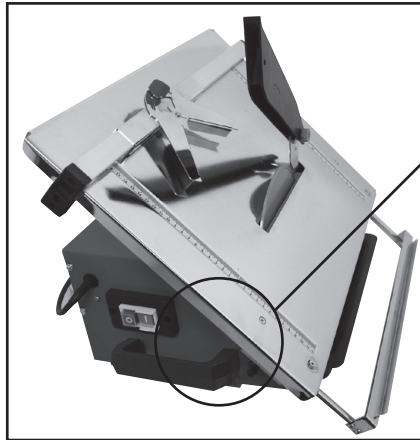
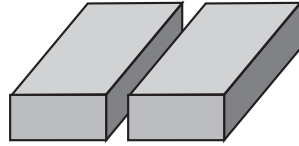
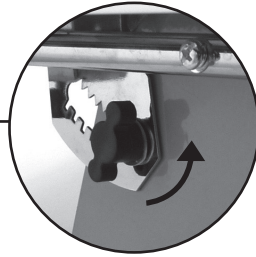
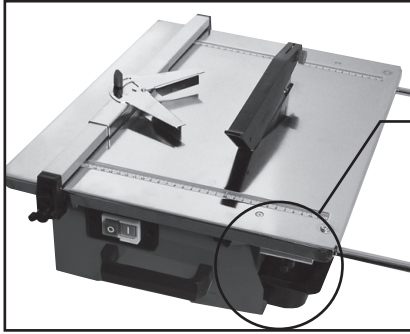

FIG. E

01

Protection thermique manuelle
 Manual auto relay
 Manuelle Hitzeschutz
 Handmatige thermische bescherming
 Protezione termica manuale
 Protección térmica manual
 Proteção térmica manual

02



04

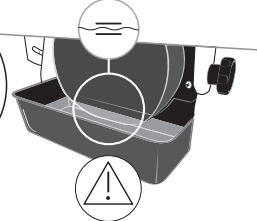
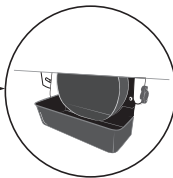
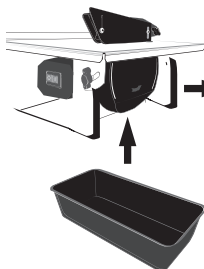

05

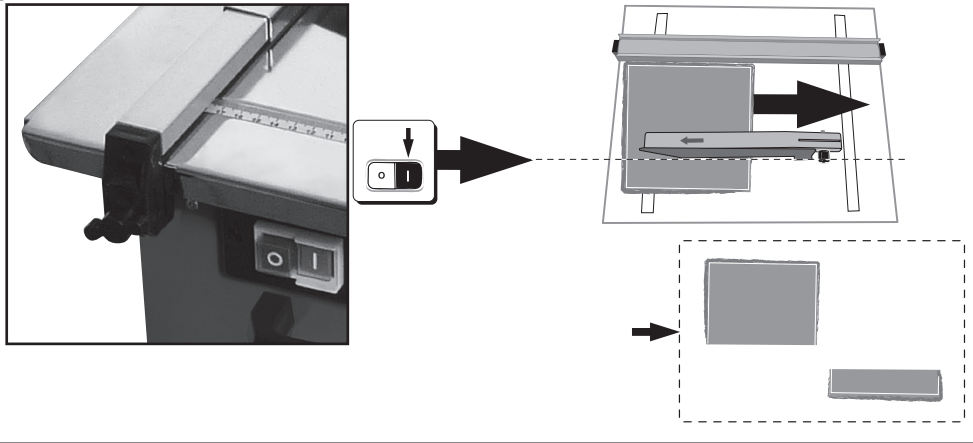

06

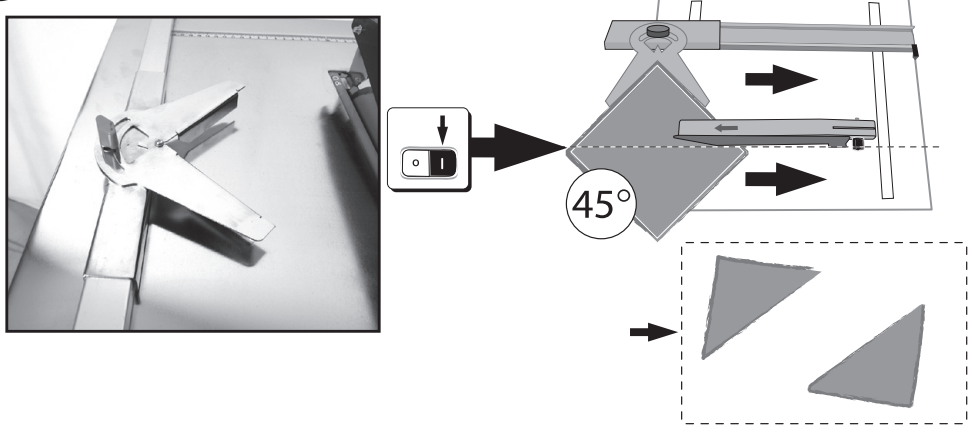
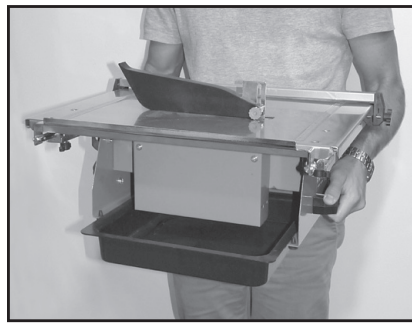

FIG. H



Description et repérage des organes de la machine**FIG. A & B**

- 01 Table
- 02 Disque
- 03 Couteau diviseur
- 04 Carter de protection
- 05 Interrupteur marche / arrêt
- 06 Bac à eau
- 07 Guide parallèle
- 08 Guide d'angle
- 09 Extension de table rétractable
- 10 Poignées (x2)
- 11 Réglage de l'inclinaison
- 12 Clés de changement de disque
- 13 Rangement du câble
- 14 -
- 15 -
- 16 -

Contenu du carton**FIG. C****Assemblage de la machine****FIG. D**

- 01 Montage du disque
- 02 Montage du couteau diviseur
- 03 Montage du carter
- 04 Montage de l'extension de table
- 05 -
- 06 -
- 07 -
- 08 Montage des guides

Fonctionnalité de la machine**FIG. E**

- 01 Mise en marche et arrêt
- 02 Inclinaison de la table
- 03 -
- 04 Mise en eau
- 05 Faire une coupe droite
- 06 Faire une coupe en angle
- 07 -
- 08 -
- 09 -

Réglages de la machine**FIG. F**

- 01 -

Remplacement des consommables**FIG. G**

- 01 Disque (voir assemblage de la machine)

Transport**FIG. H****Entretien, recommandations et conseils**

- 01 -

Bien nettoyer l'appareil à l'eau après utilisation.
Essuyer à l'aide d'un chiffon doux.
Utiliser toujours un disque de bonne qualité et non endommagé.
Veillez à ce que le niveau d'eau soit toujours bon.

Description and location of machine parts**FIG. A & B**

- 01 Table
- 02 Disc
- 03 Dividing knife
- 04 Protective guard
- 05 On/off switch
- 06 Water tub
- 07 Parallel guide rods
- 08 Angle guide
- 09 Sliding table extension
- 10 Handles (x2)
- 11 Adjustment of angle
- 12 Disc mounting keys
- 13 Cable storage
- 14 -
- 15 -
- 16 -

Contents of box**FIG. C****Assembling the machine****FIG. D**

- 01 Mounting of disc
- 02 Mounting of dividing knife
- 03 Mounting of guard
- 04 Mounting table extension
- 05 -
- 06 -
- 07 -
- 08 Mounting of the guides

Functions of the machine**FIG. E**

- 01 Start-up
- 02 Angle of the table
- 03 -
- 04 Placing in water
- 05 How to make a straight cut
- 06 How to make an angled cut
- 07 -
- 08 -
- 09 -

Settings of the machine**FIG. F**

- 01 -

Replacing consumables**FIG. G**

- 01 Disc (see machine assembly)

Transport**FIG. H****Maintenance, recommendations and advice**

- 01 -

Wash the machine with water after use. Dry with a soft cloth.
Always use a good quality disc that is not damaged.
Ensure that the water level is always high enough.

Beschreibung und Identifizierung der Leichen der Maschine**FIG. A & B**

- 01 Tisch
- 02 Scheibe
- 03 Trennmesser
- 04 Schutzgehäuse
- 05 Ein/Ausschalter
- 06 Wasserbehälter
- 07 Parallelführung
- 08 Winkelführung
- 09 Ausziehgriff Tabelle
- 10 Griffe (x2)
- 11 Schrägeinstellung
- 12 Keys Plattenwechsel
- 13 Kabelaufwicklung
- 14 -
- 15 -
- 16 -

Karton-Inhalt**FIG. C****Montage der Maschine****FIG. D**

- 01 Trennscheibe einsetzen
- 02 Trennmesser einsetzen
- 03 Gehäuse anbringen
- 04 Montage der Erweiterungstabelle
- 05 -
- 06 -
- 07 -
- 08 Führungen anbringen

Funktionalität der Maschine**FIG. E**

- 01 Einschalten
- 02 Schrägstellung des Tisches
- 03 -
- 04 Wasser einfüllen
- 05 Durchführen eines geraden Trennschnitts
- 06 Durchführen eines Winkelschnitts
- 07 -
- 08 -
- 09 -

Maschineneinstellungen**FIG. F**

- 01 -

Ersatz von Verbrauchsmaterialien**FIG. G**

- 01 Trennscheibe (siehe Zusammenbau der Maschine)

Verkehr**FIG. H****Wartung, Empfehlungen und Ratschläge**

- 01 -

Gerät der Gebrauch mit Wasser reinigen. Mit weichem Lappen abreiben. Nur Trennscheiben guter Qualität und in einwandfreiem Zustand benutzen. Darauf achten, dass immer genug Wasser im Behälter ist.

Beschrijving en plaatsbepaling van de onderdelen van de machine**FIG. A & B**

- 01 Tafel
- 02 Schijf
- 03 Splijtmes
- 04 Beschermmantel
- 05 Schakelaar aan/af
- 06 Waterbak
- 07 Parallele geleider
- 08 Profielgeleider
- 09 Uitbreiding van de rolwagen
- 10 Handgrepen (x2)
- 11 Afstelling van de hoek
- 12 Disc montage sleutels
- 13 Kabel-opslag
- 14 -
- 15 -
- 16 -

Inhoud van het karton**FIG. C****Assemblage van de machine****FIG. D**

- 01 Montage van de schijf
- 02 Montage van het splijtmes
- 03 Montage van het carter
- 04 Montage van Uitbreiding van de rolwagen
- 05 -
- 06 -
- 07 -
- 08 Montage van de geleiders

Funktionaliteit van de machine**FIG. E**

- 01 Opstarten
- 02 Hoek van de tafel
- 03 -
- 04 Geplaatst in water
- 05 Een rechte versnijding doen
- 06 Een schuine snede doen
- 07 -
- 08 -
- 09 -

Afstellingen van de machine**FIG. F**

- 01 -

Vervanging van de accessoires**FIG. G**

- 01 Schijf (zie assemblage van de machine)

Vervoer**FIG. H****Onderhoud, aanbevelingen en raadgevingen**

- 01 -

Het apparaat goed reinigen met water na gebruik. Afvegen met een zachte vod. Gebruik steeds een schijf van goede kwaliteit en een niet beschadigde schijf. Let erop dat het waterniveau steeds goed is.

Descrizione e localizzazione degli organi della macchina**FIG. A & B**

- 01 Tavolo
- 02 Disco
- 03 Coltello divisore
- 04 Carter di protezione
- 05 Interruttore avvio/arresto
- 06 Serbatoio ad acqua
- 07 Guida parallela
- 08 Guida ad angolo
- 09 Tavolo allungabile retrattile
- 10 Maniglie (x2)
- 11 Regolazione dell'inclinazione
- 12 Strumenti di sostituzione del disco
- 13 Archiviazione cavo
- 14 -
- 15 -
- 16 -

Contenuto della scatola**FIG. C****Assemblaggio della macchina****FIG. D**

- 01 Montaggio del disco
- 02 Montaggio del coltello divisore
- 03 Montaggio del carter
- 04 Montaggio delle estensioni
- 05 -
- 06 -
- 07 -
- 08 Montaggio delle guide

Funzionalità della macchina**FIG. E**

- 01 Avvio
- 02 Inclinazione del tavolo
- 03 -
- 04 Messa in acqua
- 05 Fare un taglio dritto
- 06 Fare un taglio ad angolo
- 07 -
- 08 -
- 09 -

Regolazioni della macchina**FIG. F**

- 01 -

Sostituzione dei pezzi di ricambio**FIG. G**

- 01 Disco (vedere assemblaggio della macchina)

Trasporto**FIG. H****Manutenzione, raccomandazioni e consigli**

- 01 -

Pulire bene l'apparecchio con l'acqua dopo averlo utilizzato. Asciugare con uno straccio morbido. Utilizzare sempre un disco di ottima qualità e non danneggiato. Verificare che il livello dell'acqua sia sempre buono.

Descripción y localización de los elementos de la máquina**FIG. A & B**

- 01 Mesa
- 02 Disco
- 03 Cuchillo divisor
- 04 Cáster de protección
- 05 Interruptor marcha/parada
- 06 Depósito de agua
- 07 Guía paralela
- 08 Guía angular
- 09 Mesa de ampliación
- 10 Manijas (x2)
- 11 Ajuste de la inclinación
- 12 Herramientas de cambio de Disco
- 13 Almacenamiento del cable
- 14 -
- 15 -
- 16 -

Contenido del cartón**FIG. C****Ensamblaje de la máquina****FIG. D**

- 01 Montaje del disco
- 02 Montaje del cuchillo divisor
- 03 Montaje del carter
- 04 Montaje de la extensión de mesa
- 05 -
- 06 -
- 07 -
- 08 Montaje de las guías

Funcionalidad de la máquina**FIG. E**

- 01 Puesta en marcha
- 02 Inclinación de la mesa
- 03 -
- 04 Llenado de agua
- 05 Realizar un corte recto
- 06 Realizar un corte angular
- 07 -
- 08 -
- 09 -

Ajustes de la máquina**FIG. F**

- 01 -

Cambio de los consumibles**FIG. G**

- 01 Disco (véase ensamblaje de la máquina)

Transporte**FIG. H****Mantenimiento, recomendaciones y consejos**

- 01 -

Bien limpiar la máquina con agua después de su utilización. Secarla con un trapo suave. Utilizar siempre un disco de buena calidad y no deteriorado. Asegúrese de que el nivel de agua esté siempre bien.

Descrição e identificação dos órgãos**FIG. A & B**

- 01 Mesa
- 02 Disco
- 03 Lâmina separadora
- 04 Cárter de proteção
- 05 Interruptor ON/OFF
- 06 Reservatório de água
- 07 Guia paralela
- 08 Guia angular
- 09 Extensão da tabela
- 10 Alças (x2)
- 11 Ajuste da inclinação
- 12 Ferramentas de remoção de Disco
- 13 Armazenamento do cabo
- 14 -
- 15 -
- 16 -

Conteúdo da caixa**FIG. C****Montagem da máquina****FIG. D**

- 01 Montagem do disco
- 02 Montagem da lâmina separadora
- 03 Montagem do cárter
- 04 Montagem de extensão da tabela
- 05 -
- 06 -
- 07 -
- 08 Montagem das guias

Funcionalidade da máquina**FIG. E**

- 01 Accionamento
- 02 Inclinação da mesa
- 03 -
- 04 Enchimento
- 05 Efectuar um corte recto
- 06 Efectuar um corte angular
- 07 -
- 08 -
- 09 -

Ajustes da máquina**FIG. F**

- 01 -

Substituição de consumíveis**FIG. G**

- 01 Disco (ver a montagem da máquina)

Transporte**FIG. H****Limpeza e manutenção preventiva**

- 01 -

Limpar cuidadosamente o aparelho com água após a utilização. Secar com um pano húmido. Utilizar sempre um disco de boa qualidade e não avariado. Mantenha sempre o nível de água a um valor correcto.

	TENSION ET FRÉQUENCE ASSIGNÉE:	230 V ~ 50 Hz
	AANGEWEZEN SPANNING EN FREQUENTIE:	
	TENSIÓN Y FRECUENCIA FIJADA:	
	TENSÃO E FREQUÊNCIA FIXA:	
	TENSIONE E FREQUENZA ASSEGNATA:	
NOMINAL FREQUENCY AND POWER:		

	Puissance assignée:	S1 SERVICE CONTINU Fonctionnement à charge constante pour atteindre l'équilibre thermique.	650 W (S1)
	Onbelast toerental:		
	Potencia fijada:		
	Potência assinada:		
	Potenza assegnata:		
Nominal power:			

	Puissance assignée:	S6 SERVICE TEMPORAIRE Fonctionnement à charge constante pendant un temps déterminé inférieur au temps de l'équilibre thermique suivi d'un refroidissement jusqu'à la température d'équilibre entre le moteur et l'air de refroidissement. OBSERVATION: ce service peut permettre une puissance utile supérieure à la puissance nominale.	900 W (S6 : 15 %)
	Onbelast toerental:		
	Potencia fijada:		
	Potência assinada:		
	Potenza assegnata:		
Nominal power:			

	VITESSE À VIDE:	2950 min⁻¹
	LEERLAUFDREHZAHL:	
	VELOCIDAD VACÍA:	
	VELOCITÀ A VUOTO:	
	VELOCIDADE NO VÁCUO:	
NO-LOAD SPEED:		

	POIDS :	12,5 kg
	GEWICHT :	
	PESO :	
	PESO :	
	WEIGHT :	

	<p>DIMENSIONS DISQUE: DISK SIZE: TAMAÑO DEL DISCO: TAMANHO DO DISCO: DIMENSIONE DEL DISCO: DISK SIZE:</p>	Ø 200 mm
---	--	-----------------

	<p>ALÉSAGE DISQUE: DISK BOHRUNG: CALIBRE DEL DISCO: CALIBRE DO DISCO: ALESAGGIO DEL DISCO: BORE SIZE:</p>	Ø 22,2 mm
---	--	------------------

	<p>DIMENSIONS DE TABLE: TAFELAFMETINGEN: DIMENSIONES DE LA MESA: AS DIMENSÕES DA TABELA: DIMENSIONI TAVOLA: TABLE SIZES:</p>	990 x 394 mm
---	---	---------------------

		38 mm 90° - 23 mm 45°
---	--	------------------------------

		0-45°
---	--	--------------

 L_{pA}	NIVEAU DE PRESSION ACOUSTIQUE : NIVEAU AKOESTISCHE DRUK : NIVEL DE PRESIÓN ACÚSTICA : NÍVEL DE PRESSÃO ACÚSTICA : LIVELLO DI PRESSIONE ACUSTICA : ACOUSTIC PRESSURE LEVEL :	95 dB (A)
 L_{wA}	NIVEAU DE PUISSANCE ACOUSTIQUE : NIVEAU AKOESTISCH VERMOGEN : NIVEL DE POTENCIA ACÚSTICA : NÍVEL DE POTÊNCIA ACÚSTICA : LIVELLO DI POTENZA ACUSTICA : ACOUSTIC POWER LEVEL :	108 dB (A)

NIVEAU SONORE D'EMISSION:

Pression acoustique LpA poste opérateur

Incertitude

Puissance acoustique LWA

Incertitude

A VIDE

95 dB

3

108 dB

3

VALEURS DÉTERMINÉES SUIVANT LE CODE D'ESSAI DE L'ANNEXE B DE LA NORME EN 61029-1 AVEC EMPLOI DES NORMES DE BASE ISO 11201 ET ISO 3744.

LES NIVEAUX DE PRESSION ACOUSTIQUE OBTENUS IN SITU DÉPENDENT:

- DES NIVEAUX RÉELS DE LA MACHINE CONSIDÉRÉES, EN PRENANT EN COMPTE LES INCERTITUDES DÉCLARÉES.
- DU LOCAL ET DE L'INSTALLATION DE LA MACHINE. PRÉFÉREZ UNE PIÈCE DONT L'ACOUSTIQUE EST PLUS FEUTRÉE. ÉVITEZ LES PIÈCES VIDE À GRANDE RÉSONNANCE. PLACEZ VOUS AUPRÈS D'UNE FENÊTRE LE CAS ÉCHÉANT.
- DES OUTILS MONTÉS, DES PIÈCES TRAVAILLÉES, DES RÉGLAGES CHOISIS,...

	CONFORMITÉ EUROPÉENNE : VOLDOET AAN DE EG-NORMEN : CUMPLE CON LAS DIRECTIVAS CE : CONFORME ÀS NORMAS CE : CONFORME ALLE NORME CE : CONFORMS TO EC STANDARDS :	X
---	--	----------

	DANGER : GEVAAR : PELIGRO : PERIGO : PERICOLO : DANGER :	X
---	---	----------

	SOU MIS À RECYCLAGE :	X
	NIET WEGWERPEN :	
	SOTTOPOSTI A RICICLAGGIO :	
	SUJEITOS À RECICLAGEM :	
	SOTTOPOSTI A RICICLAGGIO :	
SUBJECTED TO RECYCLING :		

FR-RECYCLAGE DES DÉCHETS:

LES OUTILS, ACCESSOIRES ET LEUR EMBALLAGES DOIVENT SUIVRE UNE VOIE DE RECYCLAGE ADAPTÉE. CONFORMÉMENT AUX DIRECTIVES EUROPÉENNE 2012/19/UE ET 2006/66/CE, LES COMPOSANTS D'UN PRODUIT DOIVENT ÊTRE SÉPARÉS, COLLECTÉS, RECYCLÉS OU ÉLIMINÉS EN CONFORMITÉ AVEC LES RÉGLEMENTATIONS ENVIRONNEMENTALES EN VIGUEUR. LES APPAREILS, BATTERIES, PILES, HUILES, EMBALLAGES DEVRONT ÊTRE DÉPOSÉS DANS LES SYSTÈMES D'ÉLIMINATION DES DÉCHETS SPÉCIAUX TELS QUE DÉCHETTERIES. RENSEIGNEZ VOUS AUPRÈS DE VOTRE COMMUNE POUR CONNAÎTRE L'ORGANISME LE PLUS PROCHE À MÊME DE RETRAITER OU DE COLLECTER CES DÉCHETS.

NL-AFVAL RECYCLING:

GEREEDSCHAP, ACCESSOIRES EN VERPAKKINGEN MOETEN VOLGEN EEN PAD GESCHIKT IS VOOR RECYCLING. VOLGENS DE EUROPESE RICHTLIJNEN 2012/19/UE EN 2006/66/CE, DE COMPONENTEN VAN EEN PRODUCT MOET WORDEN GESCHIEDEN, VERZAMELD, GERECYCLEERD OF VERWIJDERD IN OVEREENSTEMMING MET DE MILIEUVOORSCHRIFTEN. APPARATEN, BATTERIJEN, OLIE, MOET DE VERPAKKING WORDEN GEDEPONEERD IN DE AFVALVERWERKING AFVAL, ZOALS STORTPLAATSEN. NEEM CONTACT OP MET UW GEMEENTE NAAR DE DICHTSTBIJZIJNDE AGENTSCHAP KUNNEN HERHALEN OF HET VERZAMELEN VAN DEZE AFVALSTOFFEN TE VINDEN.

ES-RECIKLADO DE LOS RESIDUOS:

LAS HERRAMIENTAS, LOS ACCESORIOS Y LOS ENVASES TIENEN QUE SEGUIR LA VÍA DE RECICLAJE ADECUADA. EN VIRTUD DE LAS DIRECTIVAS EUROPEAS 2012/19/UE Y 2006/66/CE, LOS COMPONENTES DE UN PRODUCTO DEBEN SEPARARSE, RECOGERSE, RECICLARSE O ELIMINARSE DE ACUERDO CON LAS REGLAMENTACIONES MEDIOAMBIENTALES VIGENTES. LOS APARATOS, BATERÍAS, PILAS, ACEITES, ENVASES DEBERÁN LLEVARSE A LOS CENTROS DE ELIMINACIÓN DE RESIDUOS ESPECIALES TALES COMO LOS ECOPARQUES. PEDIR INFORMACIÓN AL MUNICIPIO PAR CONOCER EL CENTRO MÁS CERCANO APTO PARA RECICLAR O RECOGER DICHS RESIDUOS.

PT-RECICLAGEM DO LIXO:

AS FERRAMENTAS, ACESSÓRIOS E SUAS EMBALAGENS DEVEM SEGUIR UM CANAL DE RECICLAGEM ADAPTADO. CONFORMEMENTE ÀS DIRETIVAS EUROPEIAS 2012/19/UE E 2006/66/CE, OS COMPONENTES DE UM PRODUTO DEVEM SER SEPARADOS, RECOLHIDOS, RECICLADOS OU ELIMINADOS DE ACORDO COM AS REGULAMENTAÇÕES AMBIENTAIS EM VIGOR. OS APARELHOS, BATERIAS, PILHAS, ÓLEOS E EMBALAGENS DEVERÃO SER DEPOSITADOS NOS SISTEMAS DE ELIMINAÇÃO DE DETRITOS ESPECIAIS, TAIS COMO UNIDADES DE TRIAGEM DE DETRITOS. INFORMAR-SE JUNTO AO SEU CONCELHO MUNICIPAL PARA CONHECER O ÓRGÃO MAIS PRÓXIMO HABILITADO A EVACUAR OU RECOLHER ESTES DETRITOS.





IT-RICICLAGGIO DEI RI_UTI:

GLI APPARECCHI, I LORO ACCESSORI ED IMBALLAGGI DEVONO ESSERE SOTTOPOSTI AD UN PROCESSO DI RICICLAGGIO APPROPRIATO. IN CONFORMITÀ CON LE DIRETTIVE EUROPEE 2012/19/UE E 2006/66/CE, I COMPONENTI DI UN PRODOTTO DEVONO ESSERE SEPARATI, RACCOLTI, RICICLATI O SMALTITI IN CONFORMITÀ CON LE NORMATIVE AMBIENTALI IN VIGORE. GLI APPARECCHI, LE BATTERIE, LE PILE, GLI OLI, GLI IMBALLAGGI DOVRANNO ESSERE CONFERITI NEI SISTEMI DI SMALTIMENTO DEI RI_UTI SPECIALI COME LE ISOLE ECOLOGICHE. INFORMARSI PRESSO IL PROPRIO COMUNE PER SAPERE QUAL È L'ENTE PIÙ VICINO IN GRADO DI FARE IL TRATTAMENTO O LA RACCOLTA DIFFERENZIATA DI QUESTI RI_UTI

EN-WASTE RECYCLING:

THE TOOLS, ACCESSORIES AND THEIR PACKAGING MUST USE AN APPROPRIATE RECYCLING CHANNEL. IN COMPLIANCE WITH EUROPEAN DIRECTIVES 2012/19/UE AND 2006/66/CE, A PRODUCT'S COMPONENTS MUST BE SEPARATED, COLLECTED, RECYCLED OR ELIMINATED IN ACCORDANCE WITH THE ENVIRONMENTAL REGULATIONS IN FORCE. THE APPLIANCE, BATTERIES, OILS AND PACKAGING MUST BE DEPOSITED IN THE SPECIAL WASTE ELIMINATION SYSTEMS SUCH AS THE WASTE COLLECTION CENTRES. ASK YOUR COMMUNE FOR INFORMATION ON THE NEAREST ORGANISATION IN A POSITION TO REPROCESS OR COLLECT THIS WASTE

	RECYCLABLE, SOUMIS AU TRI SÉLECTIF:	X
	Recyclable, subject to recycling:	
	RECYCLEBAAR, ONDER VOORBEHOUD VAN HET SORTEREN:	
	RECYCLABLE, SIN PERJUICIO DE LA CLASIFICACIÓN:	
	RECICLÁVEL, SUJEITO A TRIAGEM:	
RICICLABILE, SOGGETTO A CERNITA:		

   	<p>PORTER DES LUNETTES DE SÉCURITÉ :</p> <p>PORTER UN MASQUE ANTI-POUSSIÈRE:</p> <p>PORTER UNE PROTECTION AUDITIVE:</p> <p>PORTER DES GANTS :</p> <p>SCHUTZBRILLE TRAGEN :</p> <p>STAUBSCHUTZMASKE TRAGEN :</p> <p>GEHÖRSCHUTZ TRAGEN:</p> <p>HANDSCHUHE TRAGEN:</p> <p>DRAAG EEN VEILIGHEIDSBRIL :</p> <p>DRAAG EEN STOFMASKER :</p> <p>DRAAG GEHOORBESCHERMERS:</p> <p>DRAAG HANDSCHOENEN:</p> <p>LLEVAR PUESTAS GAFAS PROTECTORAS :</p> <p>LLEVAR PUESTA UNA CARETA DE PROTECCIÓN CONTRA EL POLVO :</p> <p>LLEVAR PUESTA UNA PROTECCIÓN AUDITIVA:</p> <p>USAR GUANTES</p> <p>PORTARE DE GLI OCCHIALI DI SICUREZZA :</p> <p>INDOSSARE UNA MASCHERINA ANTI-POLVERE :</p> <p>PORTARE UNA PROTEZIONE Uditiva:</p> <p>INDOSSARE I GUANTI:</p> <p>UTILIZAR ÓCULOS DE SEGURANÇA :</p> <p>UTILIZAR UMA MÁSCARA ANTI-POEIRA :</p> <p>UTILIZAR UMA PROTECÇÃO AUDITIVA:</p> <p>USAR LUVAS:</p> <p>WEAR PROTECTIVE EYEWEAR :</p> <p>WEAR A DUST MASK :</p> <p>WEAR HEARING PROTECTIVE EQUIPMENT:</p> <p>WEAR GLOVES :</p> <p>NOSTE OCHRANNÉ BRĀLE</p> <p>NOSTE OCHRANNOU MASKU</p> <p>NOSTE OCHRANU SLUCHU</p> <p>NOSTE OCHRANNÉ RUKAVICE</p>	<p>X</p>
---	--	----------

	<p>LIRE LES INSTRUCTIONS AVANT USAGE :</p> <p>LEES VOOR HET GEBRUIK DE INSTRUCTIES :</p> <p>LÉASE LAS INSTRUCCIONES ANTES DE USAR :</p> <p>LER AS INSTRUÇÕES ANTES DA UTILIZAÇÃO :</p> <p>LEGGERE LE ISTRUZIONI PRIMA DELL'USO :</p> <p>READ THE INSTRUCTIONS BEFORE USE :</p>	<p>X</p>
---	--	----------

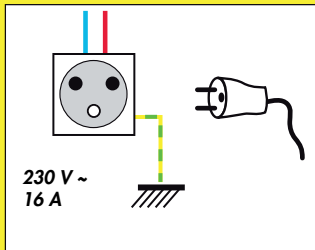
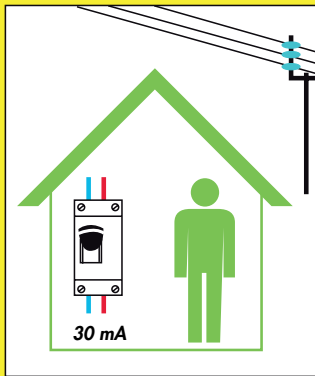
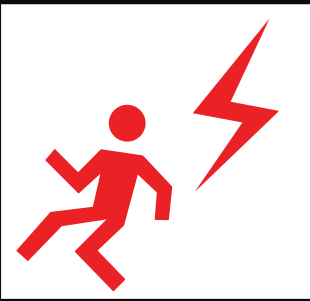

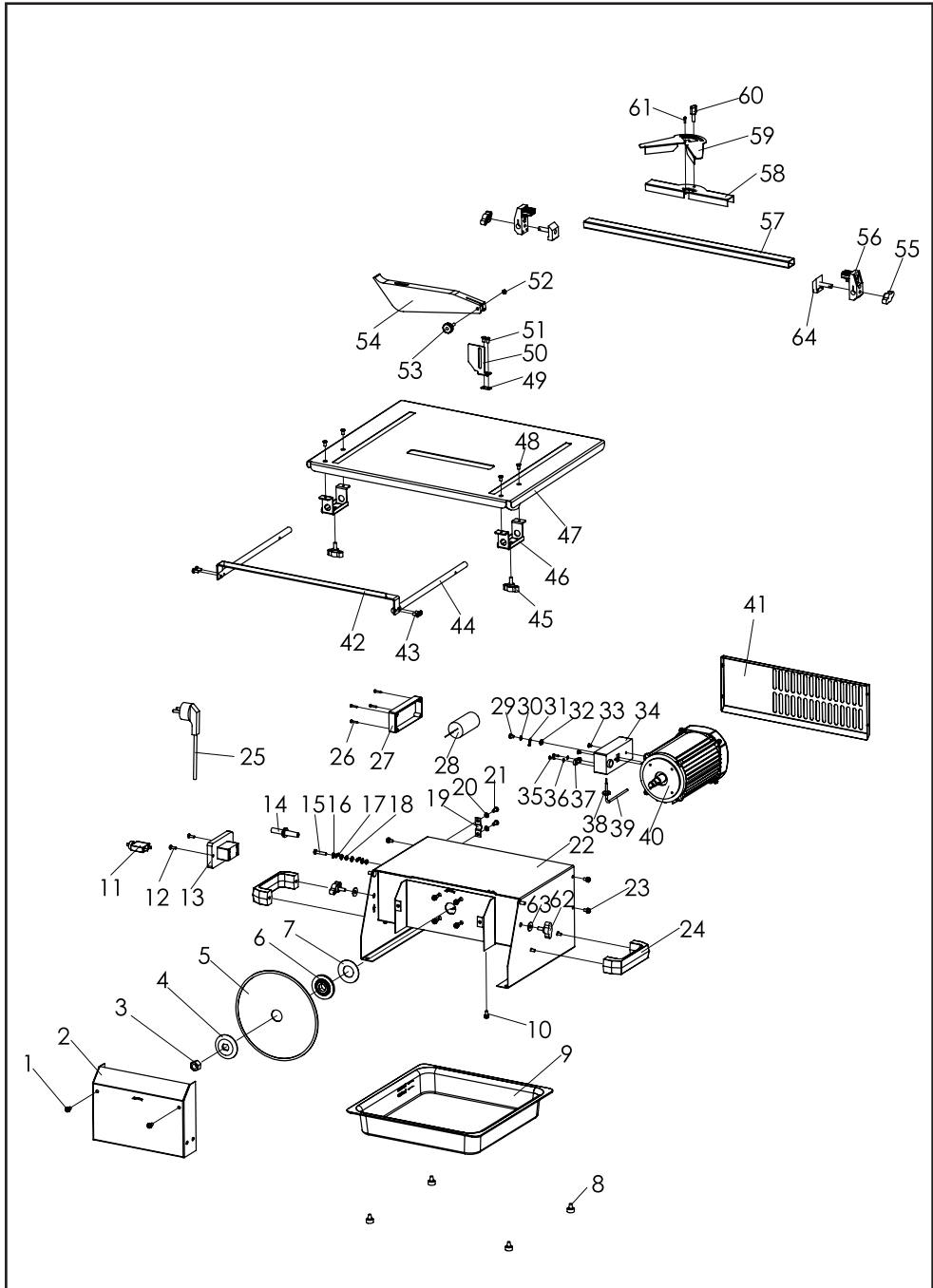

MEJIX®

MEJIX®

180002
CCE 200



900 W/56 15%



230V-50Hz



2950 min⁻¹



12,5 kg



200 mm



22,2 mm



38 mm



23 mm



HVOY
300x400 mm



0 - 45°



Made in P.R.C.

CE
IP 44



N° Serie / Serial:

TC200B

Peugeot Outillage - 192, Avenue Yves Farge - 37700 St. Pierre-des-Corps

MEJIX®

DECLARATION CE DE CONFORMITE - EC DECLARATION OF CONFORMITY
EG-KONFORMITÄTSEKLRÄRUNG - EG-VERKLARING VAN OVEREENSTEMMING
DICHIARAZIONE CE DI CONFORMITÀ - DECLARACIÓN CE DE CONFORMIDAD
DECLARAÇÃO CE DE CONFORMIDADE

Le soussigné,
The undersigned,
Der unterzeichnete,
De ondergetekende,
Il sottoscritto,
Los abajo firmantes,
O abaixo-assinado

PEUGEOT OUTILLAGE

192, avenue Yves Farge - 37700 St PIERRE des CORPS - FRANCE
Tél : 02 36 16 71 46 - Fax : 02 36 16 71 40

Déclare par la présente que,
Declares that,
Erklärt hiermit, dass,
Verklaart hierbij dat,
Con la presente dichiara che,
Por la presente declara que,
Pelo presente declara que

CODE

MEJIX / 180002 / CCE 200 / TC200B

COUPE CARREAUX ÉLECTRIQUE / ELECTRIC TILE CUTTER / ELEKTRISCHE
FLIESENSCHNEIDMASCHINE / ELEKTRISCHE TEGELSNIJMACHINE / TAGLIA MATTONELLE
ELETTRICO / CORTA AZULEJOS ELÉCTRICO / MÁQUINA DE CORTAR AZULEJOS ELÉCTRICA

Est conforme et satisfait aux normes CE :
Complies with the EEC standards:
CE-Normen entspricht:
Is compatibel met CE normen:
È conforme alle norme CE:
Cumple con normas CE:
Está em conformidade com as normas CE:

Machinery Directive 2006/42/EC EN62841-1:2015 EN12418:2021
EMC Directive 2014/30/EU ENIEC55014-1:2021 ENIEC55014-2:2021
ENIEC61000-3-2:2019/A1:2021 EN61000-3-3:2013/A1:2019
REACH DIRECTIVE 2006/121/EC
ROHS 2 DIRECTIVE 2011/65/EU + 2015/863/EU

Personne autorisée à
constituer le dossier technique :
Christophe HUREL



Christophe HUREL,
Président Directeur Général
13/04/2022
Fait à St. Pierre-des-Corps

MEJIX®

BON DE GARANTIE

1 - Objet de la garantie :

La garantie porte exclusivement sur les vices de fabrication ou les vices de matières.

Elle nous oblige à l'échange ou à la réparation des pièces reconnues hors d'usage.

2 - Durée de la garantie :

La garantie est de 36 mois à dater de la livraison du matériel à l'utilisateur (facture ou ticket de caisse à fournir).

Les échanges ou réparations faites au titre de la garantie ne peuvent avoir pour effet de prolonger celle-ci.

Les frais de port ALLER sont à la charge de l'utilisateur.

3 - Réserves :

La garantie ne s'applique en aucun cas aux réparations effectuées en dehors de nos réparateurs agréés.

En aucun cas, durant la période de garantie, le matériel ne devra être démonté.

GARANTIEKAART

1 - Doel van de garantie:

De garantie heeft uitsluitend betrekking op fabricagefouten of gebreken in materialen.

Het dwingt ons om uit te wisselen of reparatie van erkende onbruikbare onderdelen.

2 - Duur van de garantie:

De garantie bedraagt 36 maanden vanaf de levering van apparatuur voor de gebruiker (factuur of kassabon te verstrekken).

De uitwisseling of reparaties onder garantie niet te verlangen.

GO verzendkosten zijn voor rekening van de gebruiker.

3 - Reserves:

De garantie geldt niet in alle reparaties die buiten onze goedgekeurde reparateurs.

In ieder geval gedurende de garantie, moet het materiaal worden verwijderd.

TARJETA DE GARANTÍA

1 - Objeto de la garantía:

La garantía sólo se referirá a los defectos de fabricación o defectos en los materiales.

Nos obliga a cambiar o reparación de las piezas fuera de servicio reconocido.

2 - Duración de la garantía:

La garantía es de 36 meses a partir de la entrega de equipos para el usuario (factura o recibo que se den).

Los intercambios o reparaciones bajo garantía no tendrá que prolongarse.

GO gastos de envío correrán a cargo del usuario.

3 - Reservas:

La garantía no se aplica en todas las reparaciones realizadas fuera de nuestros talleres de reparación autorizados.

En cualquier caso, durante el periodo de garantía, el material debe ser removido.

CARTÃO DE GARANTIA

1 - Finalidade da garantia:

A garantia só relacionar com defeitos de fabricação ou defeitos em materiais.

Ela nos obriga a troca ou reparo de peças inservíveis reconhecidos.

2 - Duração da Garantia:

A garantia é de 36 meses a partir da entrega de equipamentos para o usuário (fatura ou recibo a ser fornecido).

Trocas ou reparos sob a garantia não terá que prorrogá-la.

GO porte serão custeadas pelo usuário.

3 - Reservas:

A garantia não se aplica a quaisquer reparos feitos fora das nossas oficinas aprovadas.

Em qualquer caso, durante o período de garantia, o material deve ser removido.

GARANZIA

1 - Oggetto della garanzia:

La garanzia si riferisce esclusivamente alla difetti di fabbricazione o difetti nei materiali.

Ci costringe a scambio o la riparazione di parti inutilizzabili riconosciute.

2 - Durata della garanzia:

La garanzia è di 36 mesi dalla consegna delle attrezzature per l'utente (fattura o ricevuta da fornire).

Scambi o riparazioni in garanzia non sarà necessario prolungarla.

GO spese di spedizione sono a carico dell'utente.

3 - Riserve:

La garanzia non si applica in tutte le riparazioni effettuate al di fuori dei nostri riparatori autorizzati.

In ogni caso, durante il periodo di garanzia, il materiale deve essere rimosso.

WARRANTY

1 - Scope of the warranty :

The warranty shall only apply to manufacturing defects or material defects.

We are obliged to exchange or repair parts that are identified as being unusable.

2 - Lifetime warranty :

The warranty shall be valid for 36 months from the delivery date of the equipment to the user (invoice or till receipt must be provided).

Exchanges or repairs carried out under the warranty shall not extend the original warranty period.

The user shall be responsible for original shipping charges.

3 - Reservations :

The warranty shall not under any circumstances cover repairs carried out by a non-authorized repairer.

The equipment should not be dismantled under any circumstances during the warranty period.

Záruka

1 - Rozsah záruky:

Záruka se vztahuje pouze na výrobní vady nebo materiální vady.

Jsme povinni vyměnit nebo opravit díly, které jsou označeny jako nepoužitelné

2 - Doživotní záruka:

Záruka je platná 24 měsíců od data dodání zařízení uživateli (faktura nebo doklad musí být předloženy).

Výměny nebo opravy provedené v rámci záruky neprodlouží původní záruční dobu.

Uživatel nese náklady na přepravu.

3 - Výhrada:

Záruka se za žádných okolností nevztahuje na opravy prováděné neautorizovaným opravcem.

Během záruční doby by zařízení nemělo být za žádných okolností demontováno.

DATE D'ACHAT	RÉFÉRENCE MACHINE	CACHET DU DISTRIBUTEUR
DATUM VAN AANKOOP	MACHINE REFERENTIE	DEALER STEMPEL
FECHA DE COMPRA	REFERENCIA DE LA MÁQUINA	COMERCIANTE DE SELLOS
DATA DA COMPRA	REFERÊNCIA DE MÁQUINA	SELO REVENDEDOR
DATA DI ACQUISTO	RIFERIMENTO MACCHINA	TIMBRO DEL RIVENDITORE
PURCHASE DATE	MACHINE CODE	DISTRIBUTOR'S STAMP
Datum nákupu	STROJOVΔ KÓD	Razítko distributora

SERVICE APRÈS VENTE - AFTER SALE SERVICE / POPRODEJNÍ SERVIS

PEUGEOT OUTILLAGE - 192, Avenue Yves Farge - 37700 St. Pierre-des-Corps - FRANCE - Tél. : 02 36 16 71 46 - Fax : 02 36 16 71 40



PEUGEOT OUTILLAGE

Une société du groupe **SIGMA**

192, Avenue Yves Farge
37700 St. Pierre-des-Corps
FRANCE

www.peugeot-outillage.com

