

# Voyants

Référence(s) : 0 676 64/70/84/85/86/87/88  
6 650 90/91

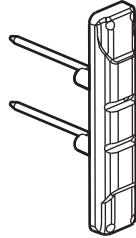

0 678 85/86/87/88

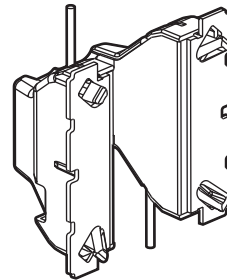



0 676 70

## 1. USAGE

Voyants lumineux et témoins.  
Raccordement par montage direct ou indépendant avec lampe sans entretien (LED).

## 2. GAMME





### VOYANTS LUMINEUX

	Voyant lumineux 230 V~	0 676 86
	Voyant lumineux 12/24/48 V~	0 676 87
	Voyant lumineux 230 V~	6 650 90

### VOYANT TÉMOIN LUMINEUX

	Voyant indépendant avec couronne lumineuse pour fonction témoin ou lumineux 230 V~	0 676 70
-------------------------------------------------------------------------------------	------------------------------------------------------------------------------------------	----------

### VOYANTS TÉMOINS

	Voyant témoin pour câblage existant 230 V~	0 676 85
	Voyant témoin pour câblage phase distribuée 230 V~	0 676 88
	Voyant témoin pour prise de courant commandée 230 V~	0 676 64
	Voyant témoin 230 V~	6 650 91

## 3. DIMENSIONS (mm)

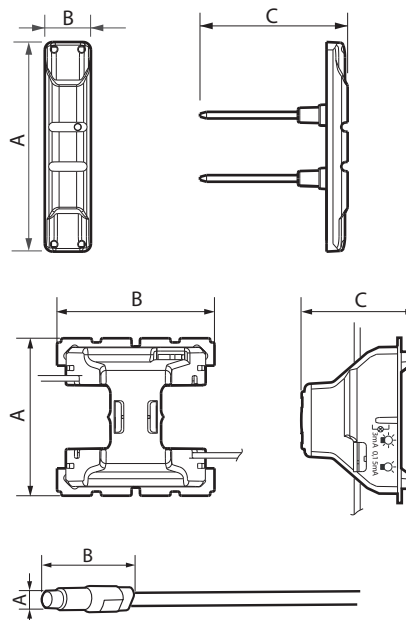

Références	A	B	C
0 676 85/86/87/88	31,7	7	22,4
0 676 70	45,15	45,05	30,5
6 650 90/91	36,5	17,25	9,7
0 676 64	6,8	25,25	-

## 4. RACCORDEMENT

Références	Type de connexion
0 676 85/86/87/88	Broches
0 676 70	2 fils à câbler
0 676 64	2 fils à câbler
6 650 90/91	2 fils à câbler

## 5. CARACTÉRISTIQUES TECHNIQUES

### ■ 5.1 Caractéristiques mécaniques

Protection contre les corps solides et liquides : IP 40 (monté)  
IP 20 (seul)

Protection contre les impacts : IK 04

### ■ 5.2 Caractéristiques matières

Sans halogène

Autoextinguibilité :

850° C / 30 s pour les pièces isolantes maintenant en place les parties sous tension.

650° C / 30 s pour les autres pièces en matières isolantes.

### ■ 5.3 Caractéristiques électriques

Références	Tension	Consommation
0 676 86	230 V~	0,15 mA
0 676 87	12 V~	0,4 mA
	24 V~	1,2 mA
	48 V~	3,7 mA
0 676 85/88	230 V~	3 mA
0 676 70	230 V~	3 mA en témoin 0,15 mA en lumineux
0 676 61	12/24 V~	27 mA
0 676 64	230 V~	2,4 mA
6 650 90	230 V~	0,15 mA
6 650 91	230 V~	3 mA

### ■ 5.4 Caractéristiques climatiques

Température de stockage et d'utilisation: - 5° C à + 35° C

## 6. ENTRETIEN

Nettoyage superficiel au chiffon.

Ne pas utiliser : acétone, dégraissant, trichloréthylène.

## 7. NORMES ET AGRÉMENTS

Conformes aux normes d'installation et de fabrication.

Voir e. catalogue.