

# STIHL GHE 420, GHE 450

# **STIHL**



GHE 420.0

GHE 450.0

- DE** Gebrauchsanleitung
- EN** Instruction manual
- FR** Manuel d'utilisation
- NL** Gebruiksaanwijzing
- IT** Istruzioni per l'uso
- ES** Manual de instrucciones
- PT** Manual de utilização
- NO** Bruksanvisning
- SV** Bruksanvisning
- FI** Käyttöopas
- DA** Betjeningsvejledning
- PL** Instrukcja obsługi
- SL** Navodila za uporabo

A

**INT 1**





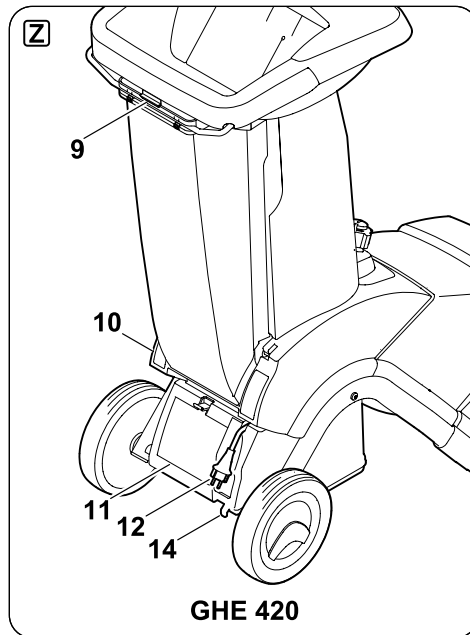
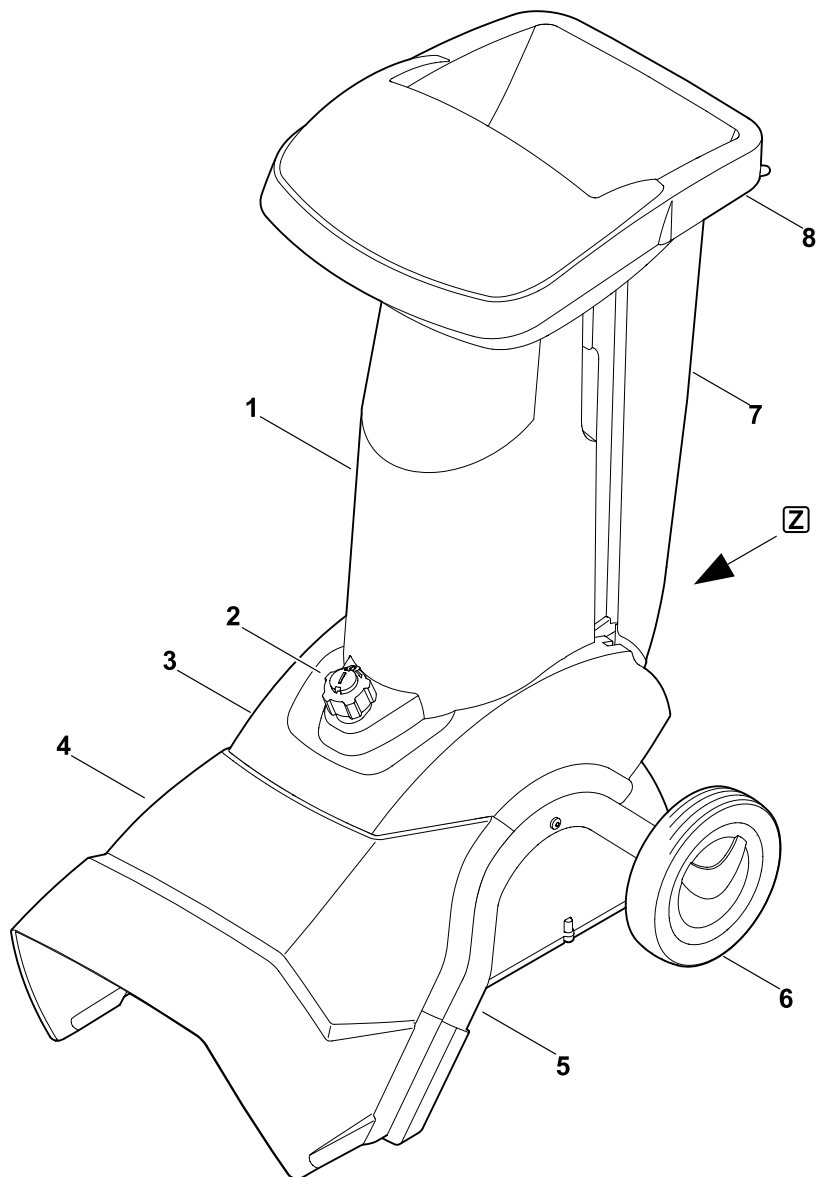

**GHE 420**

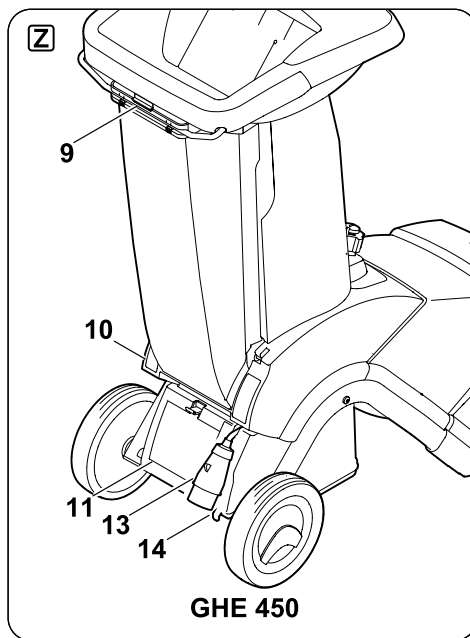

**GHE 450**

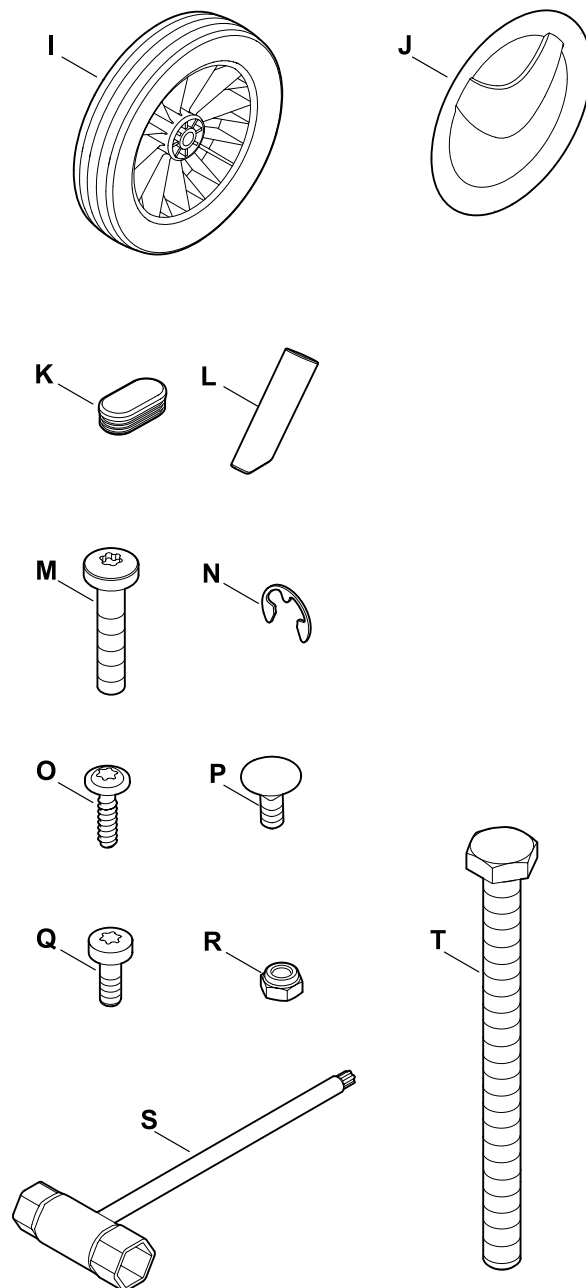
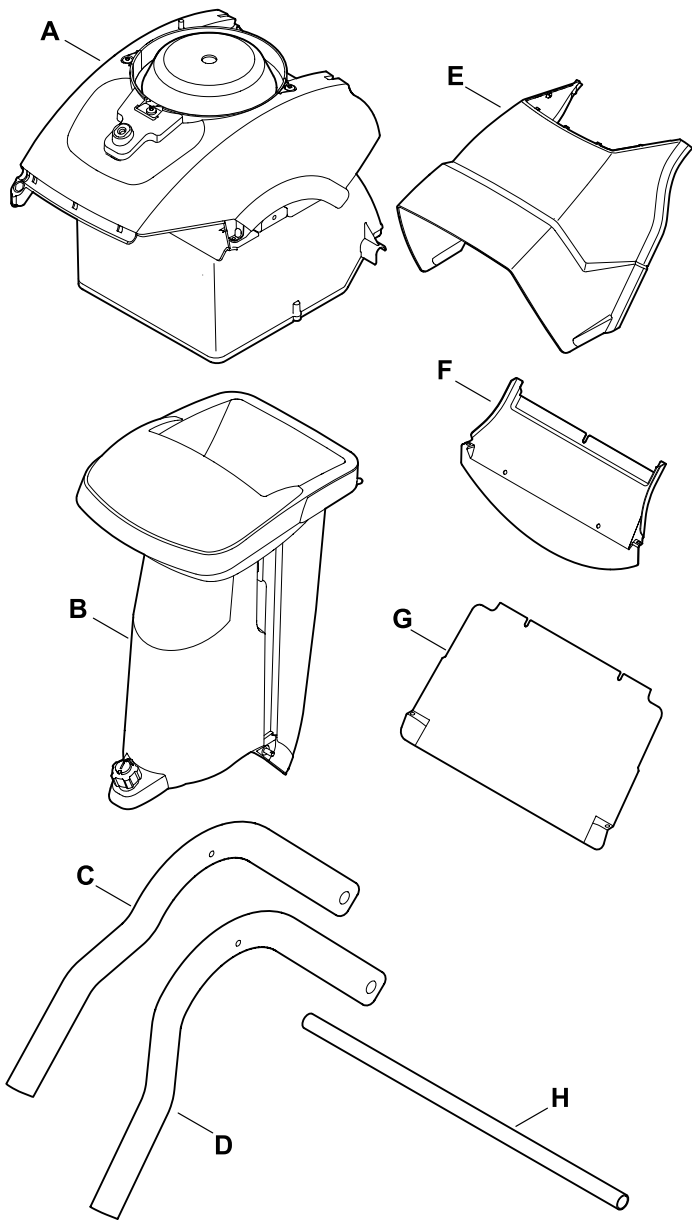

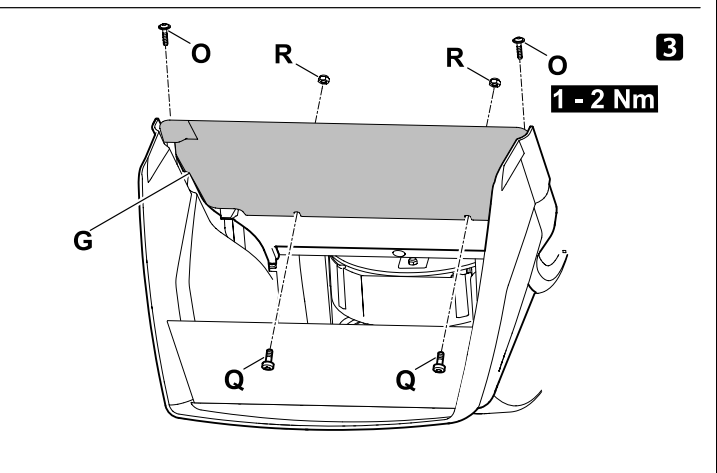
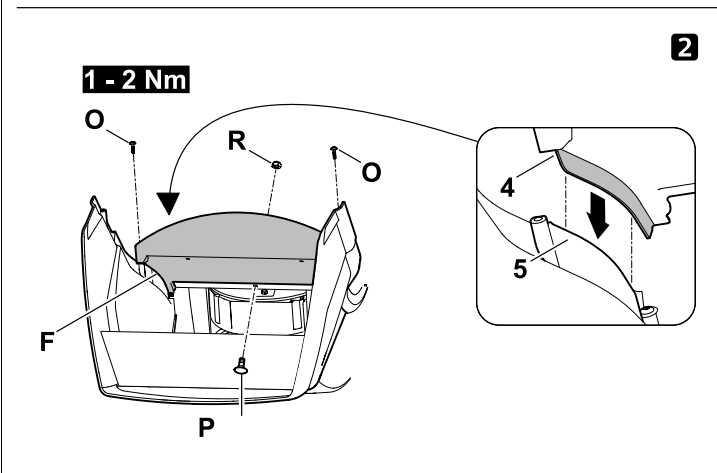
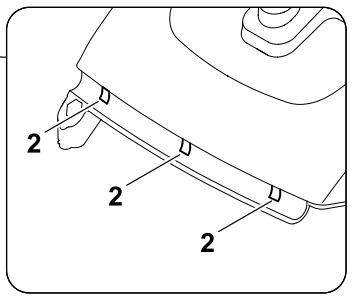
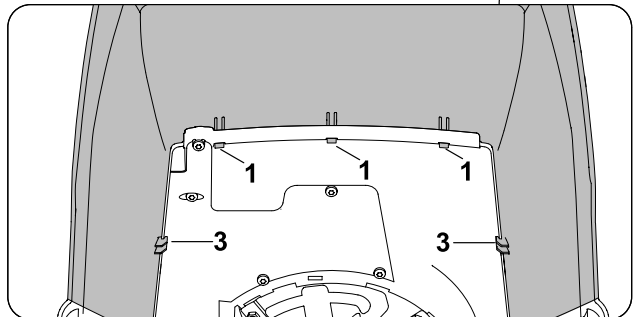
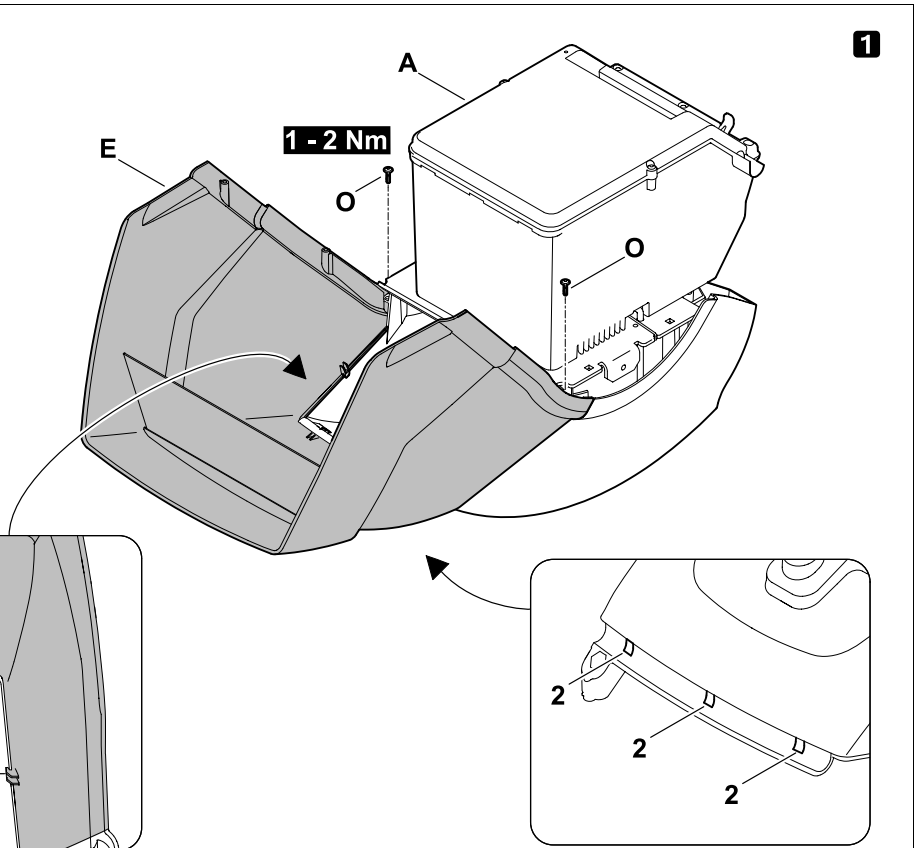
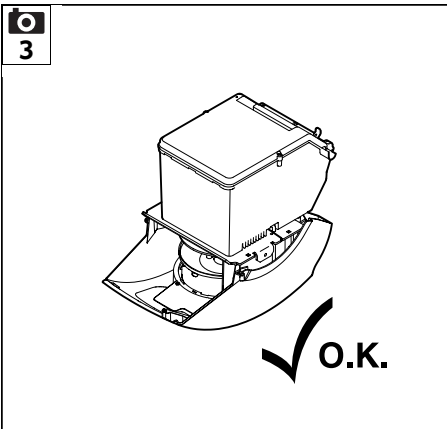

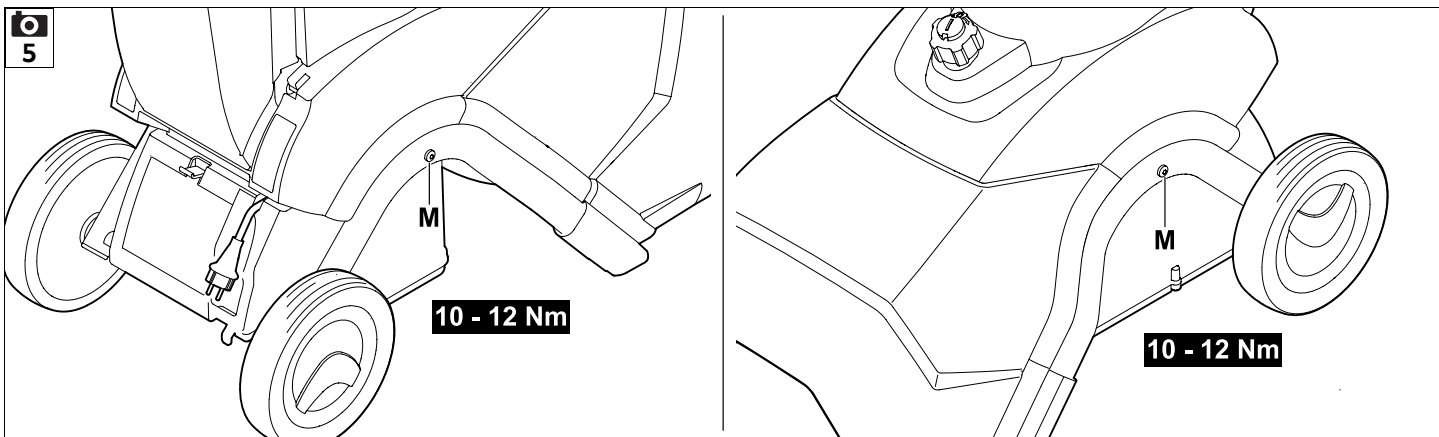
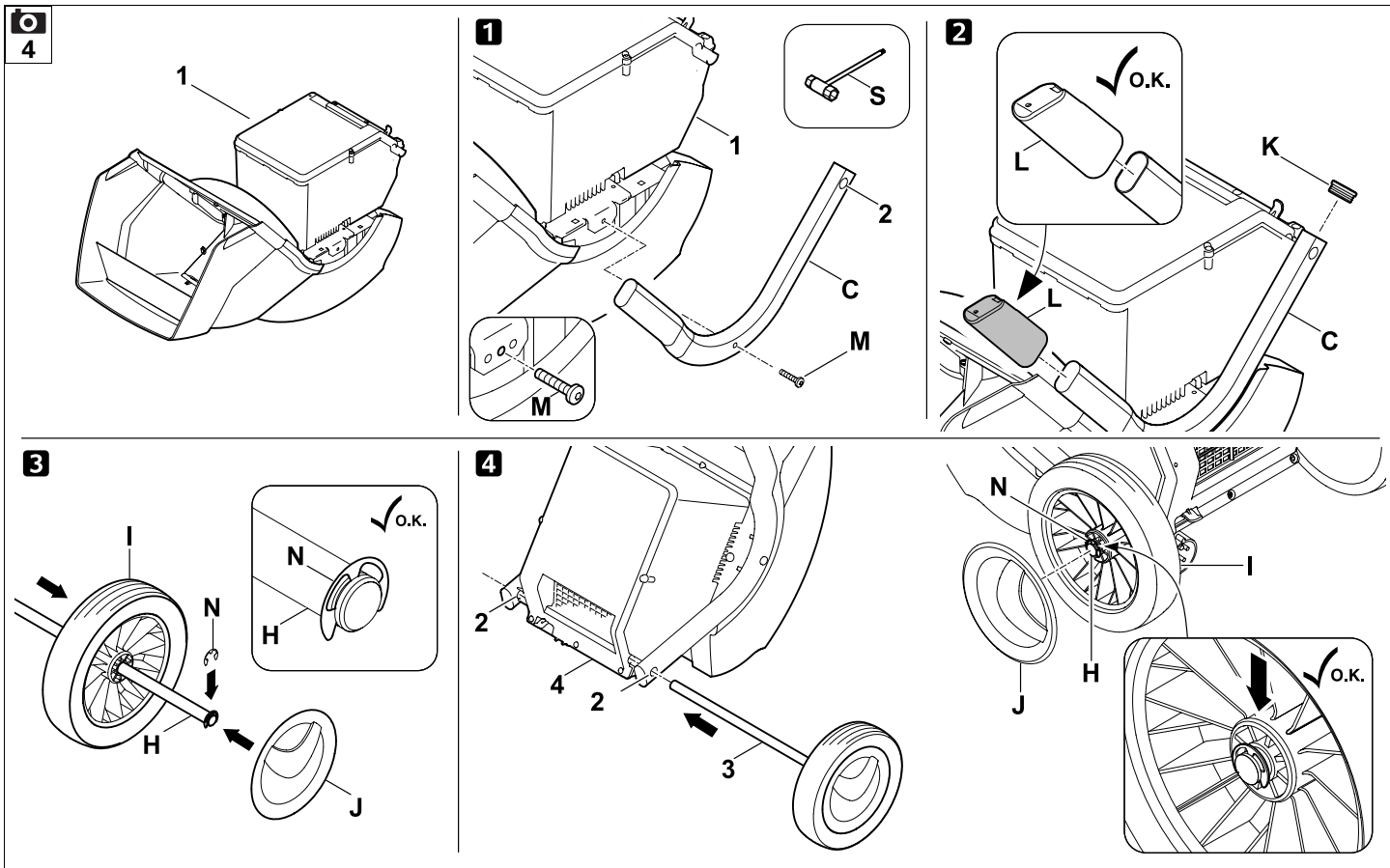

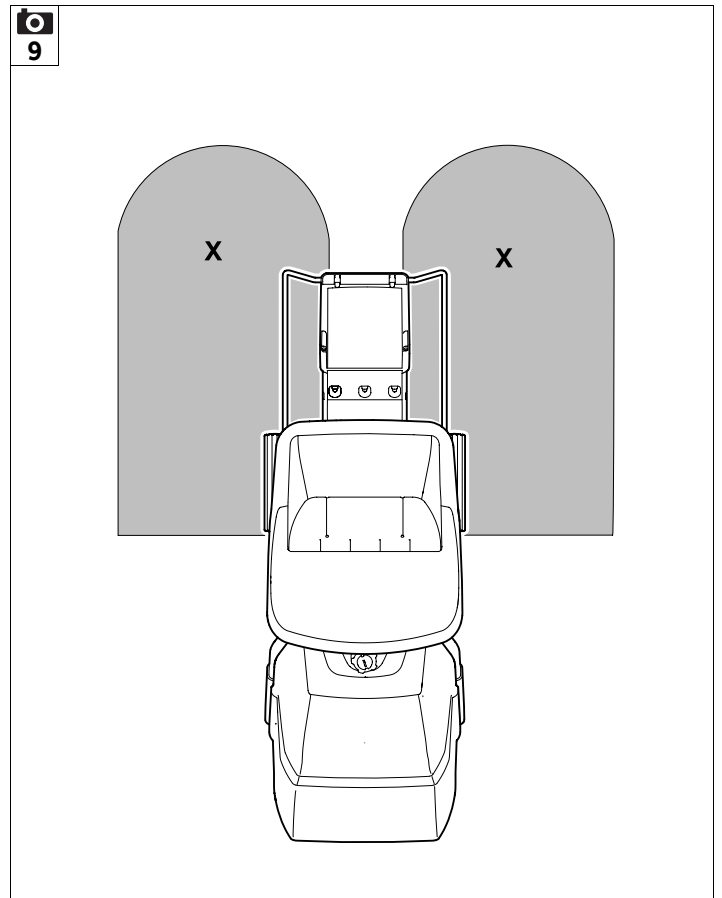
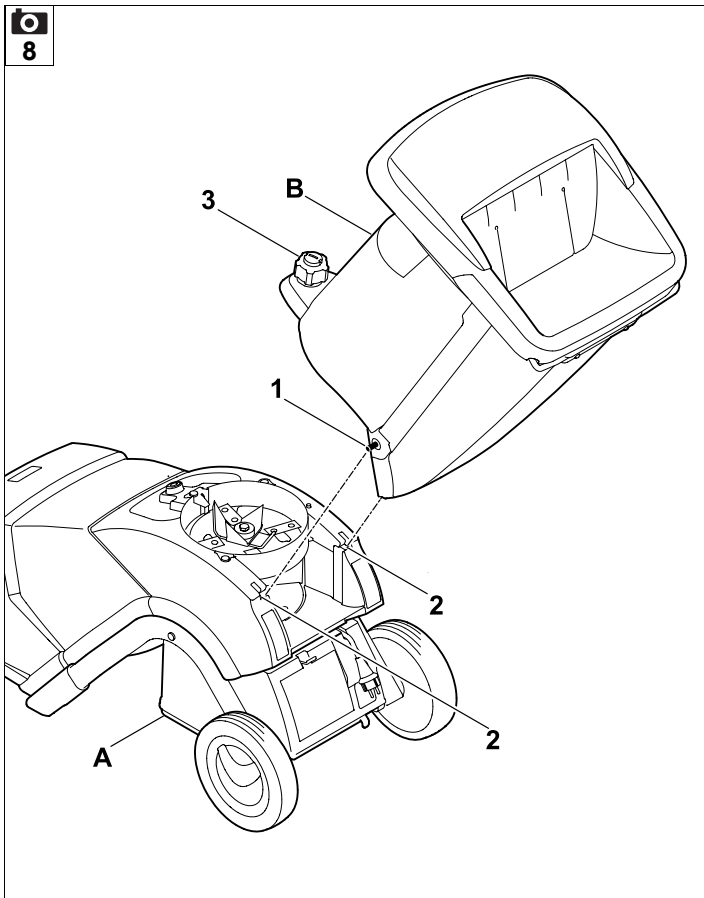
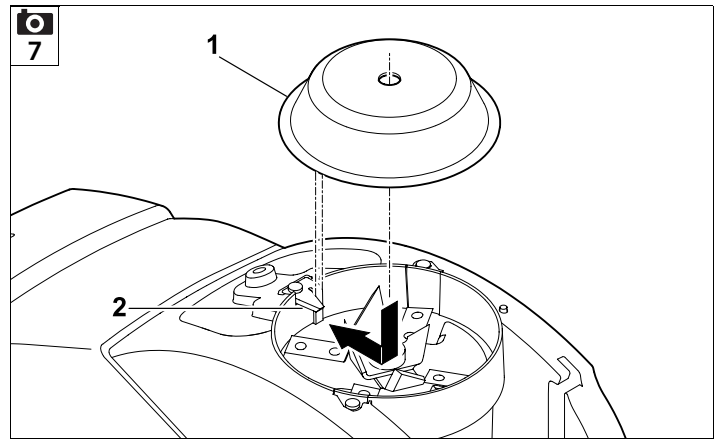
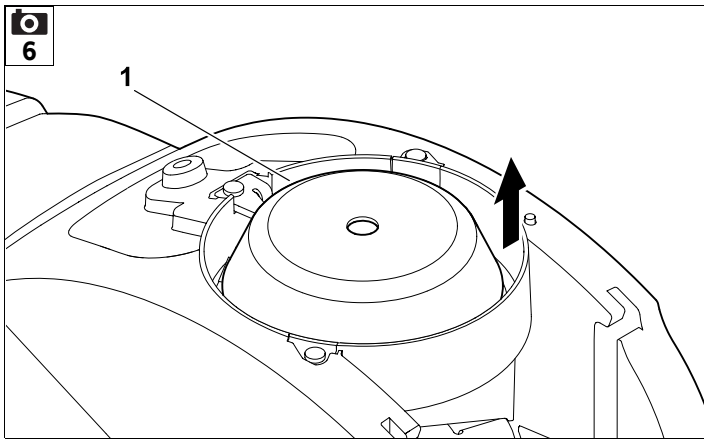

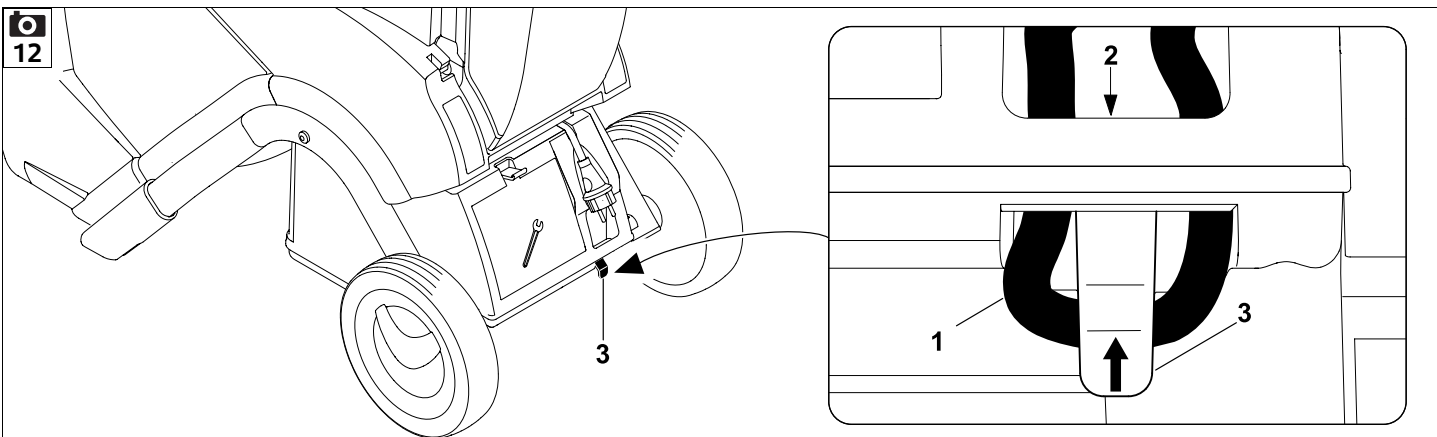
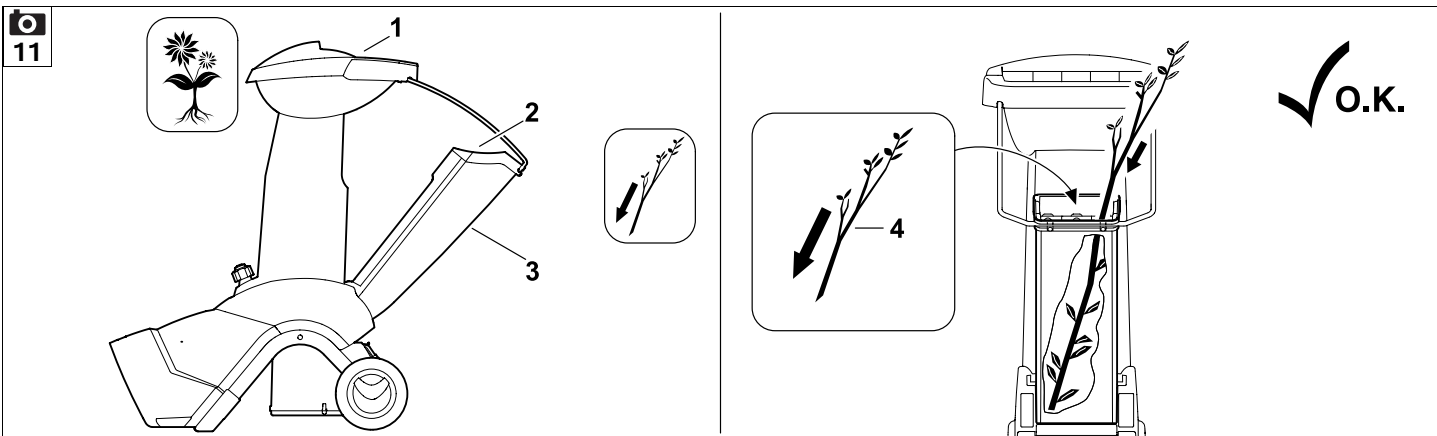
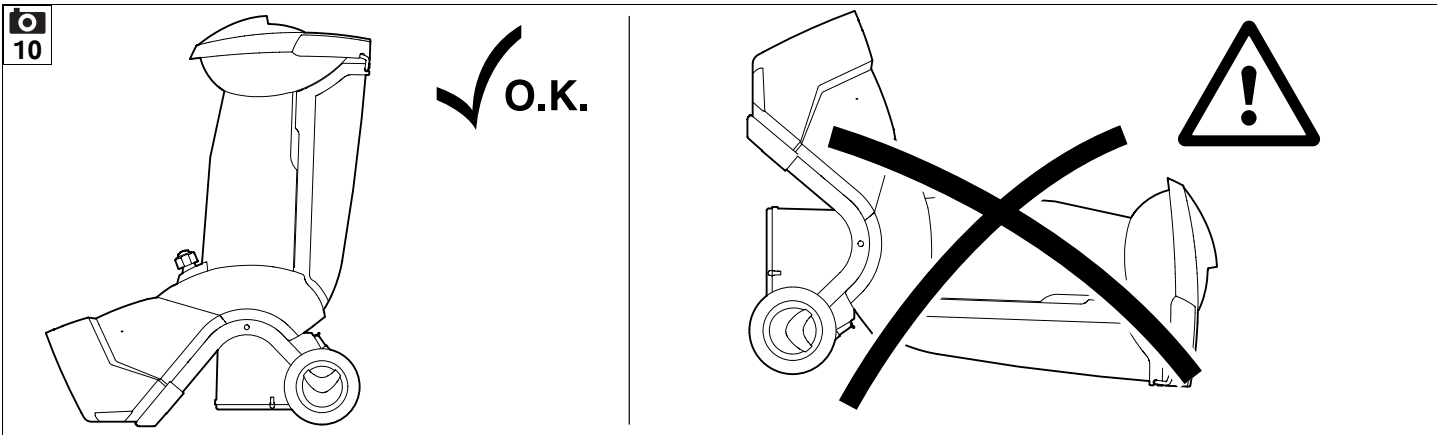



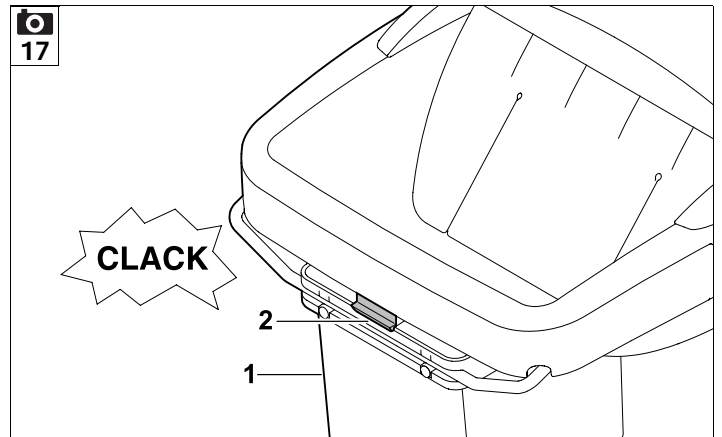
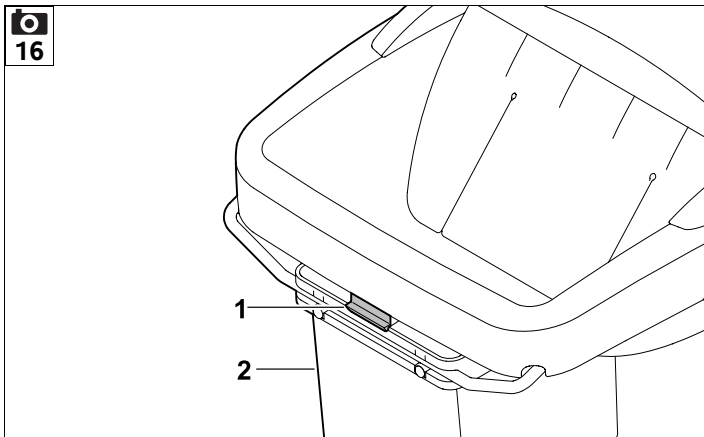
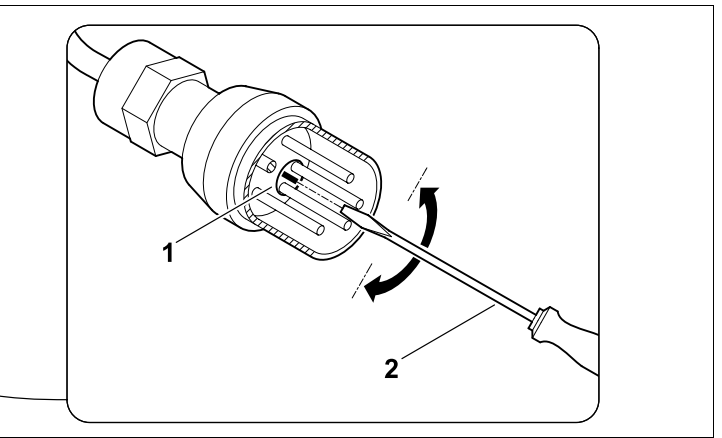
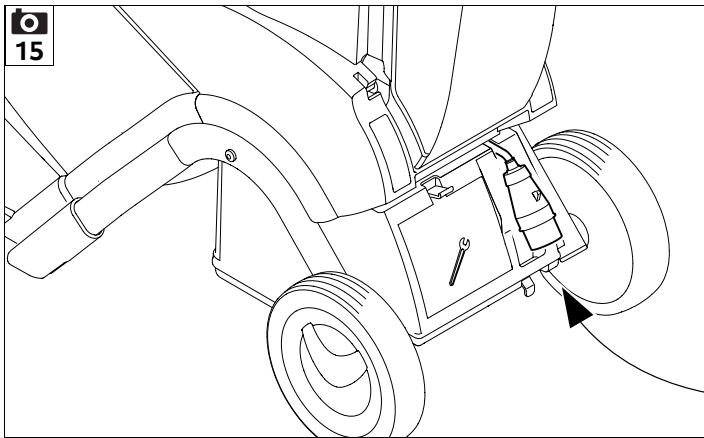
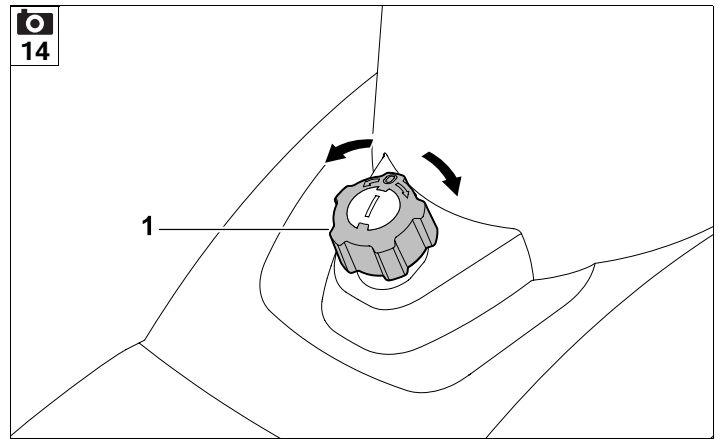
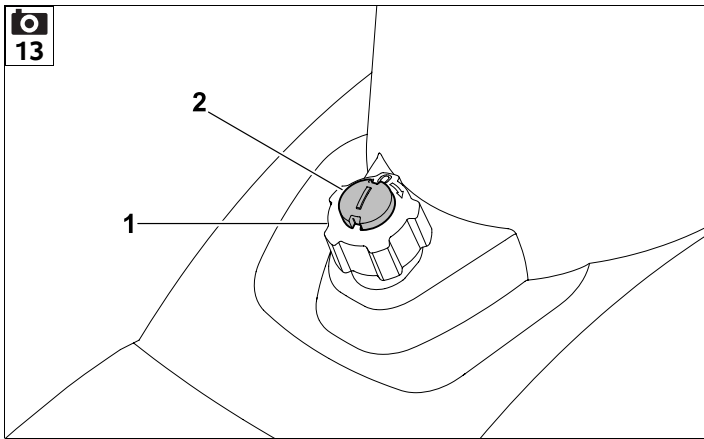

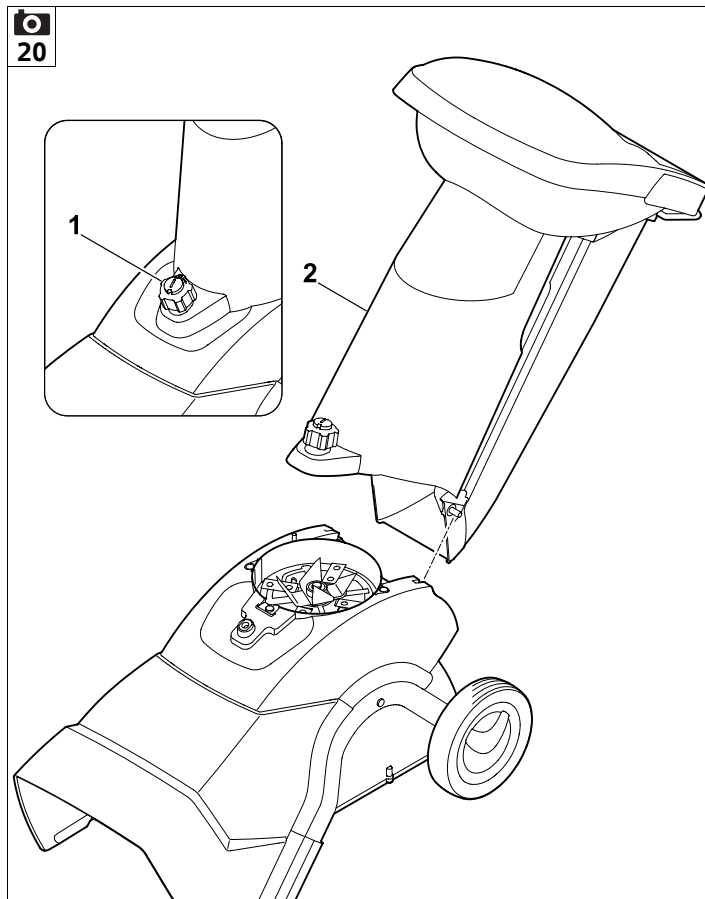
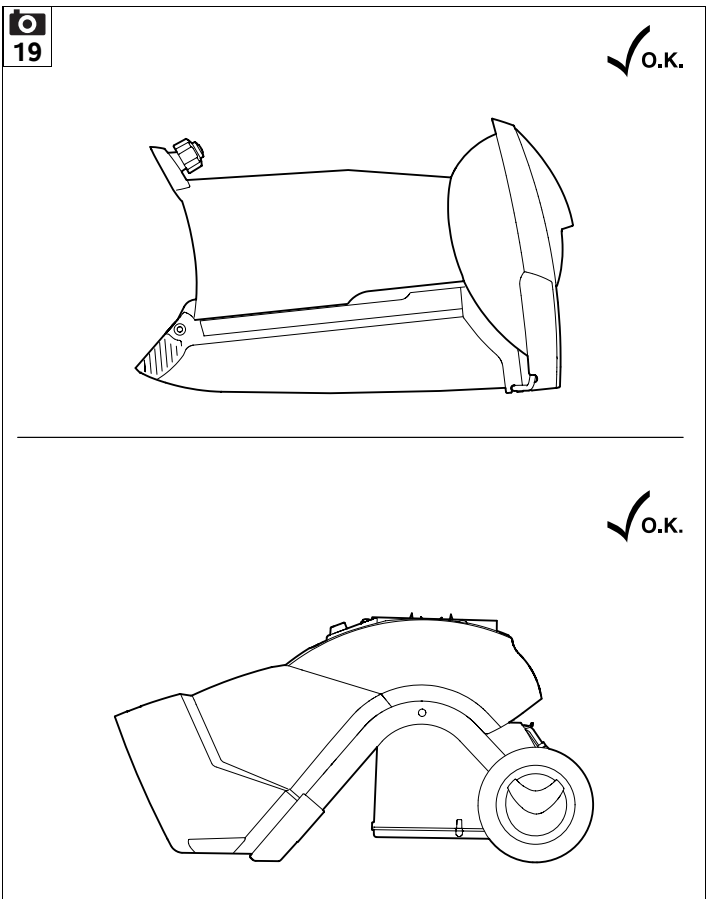
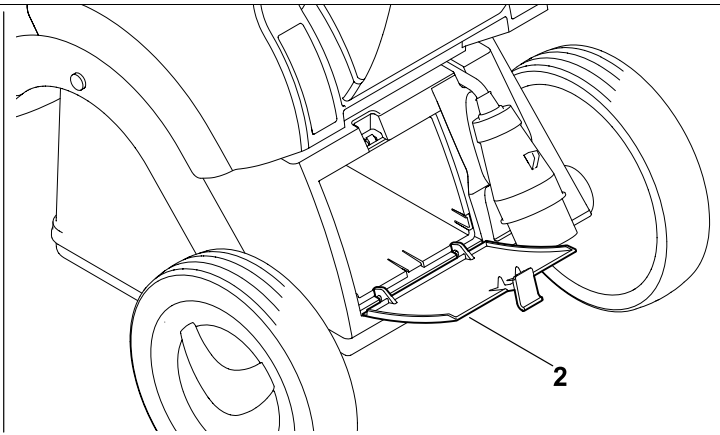
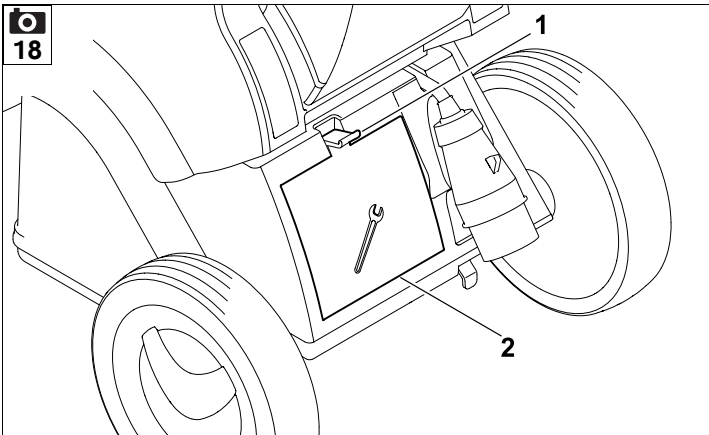

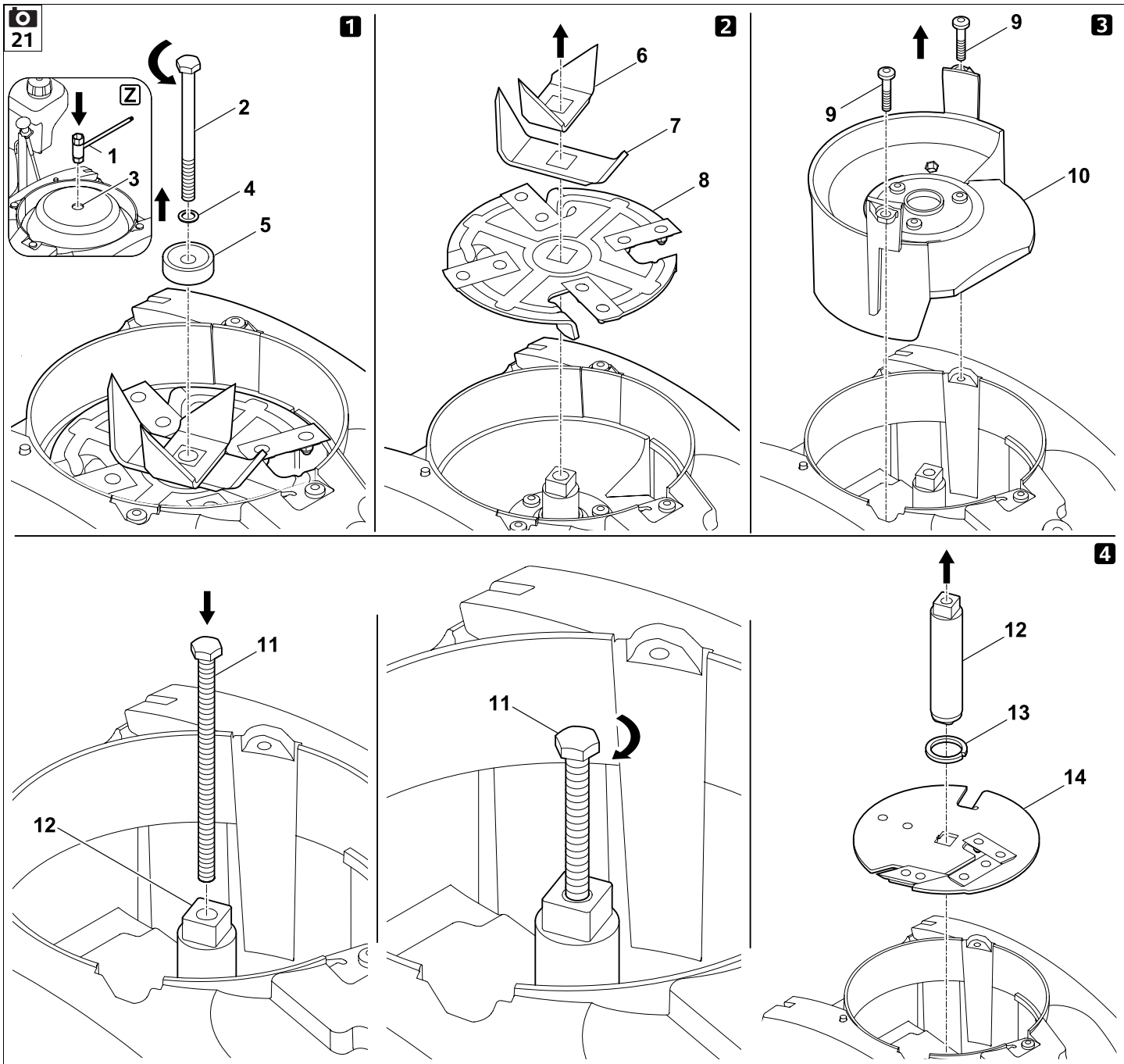

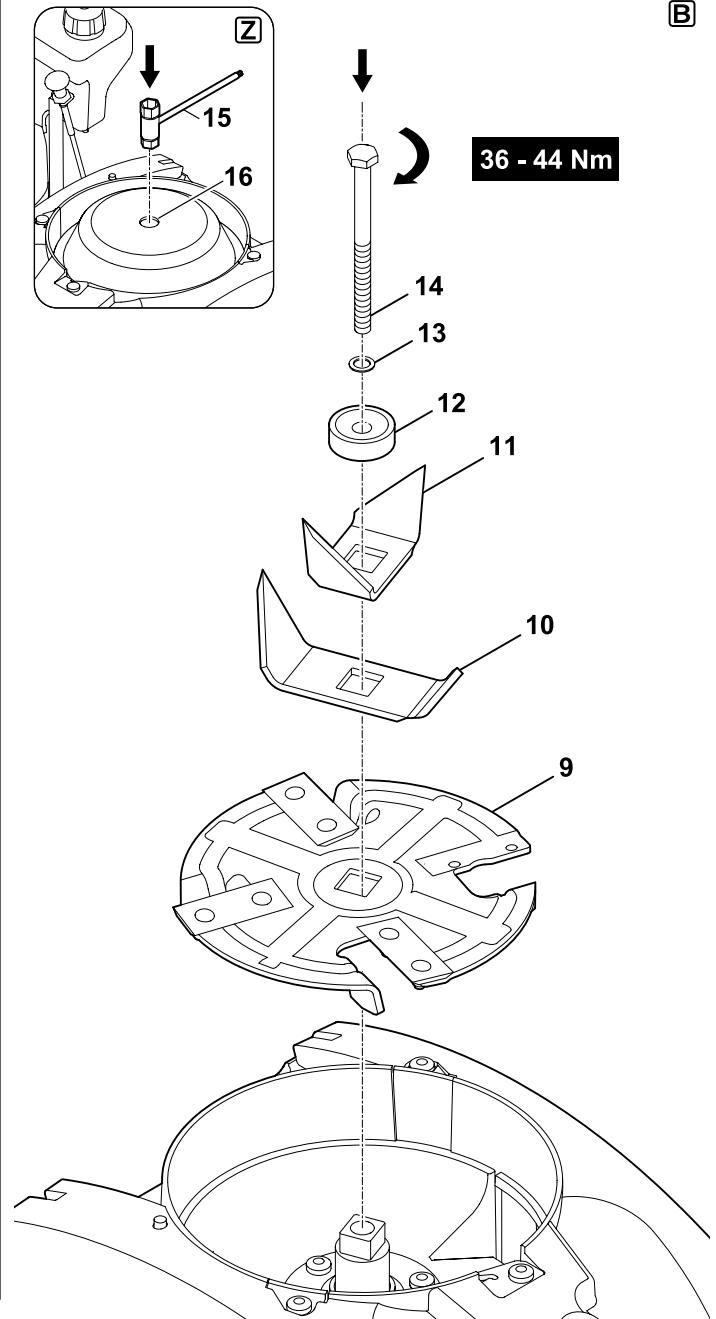
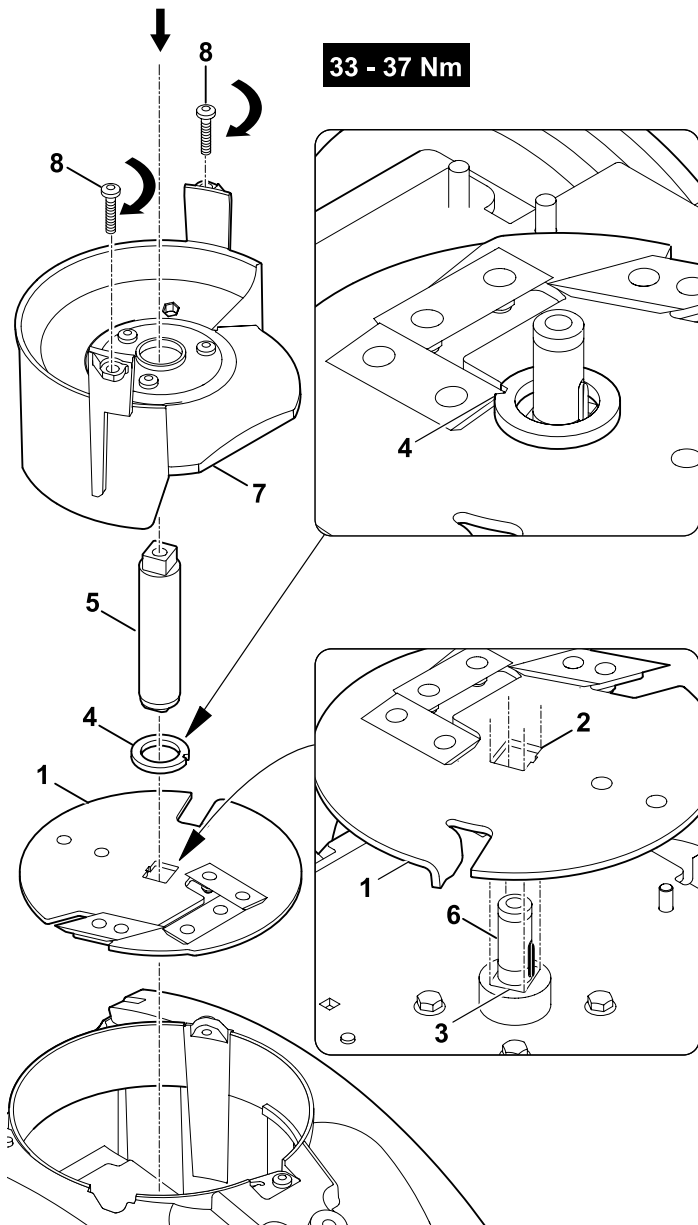

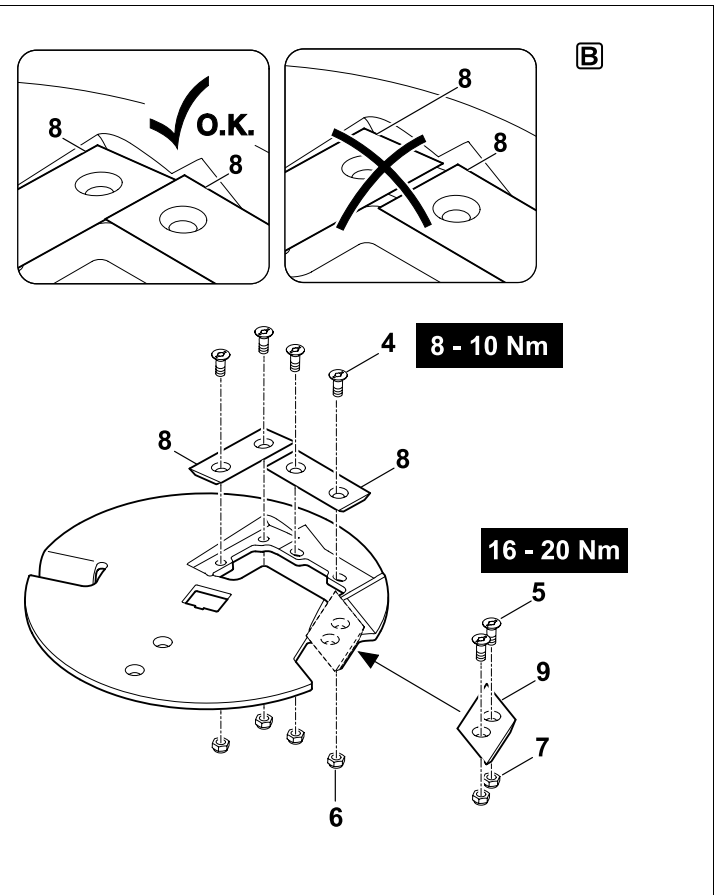
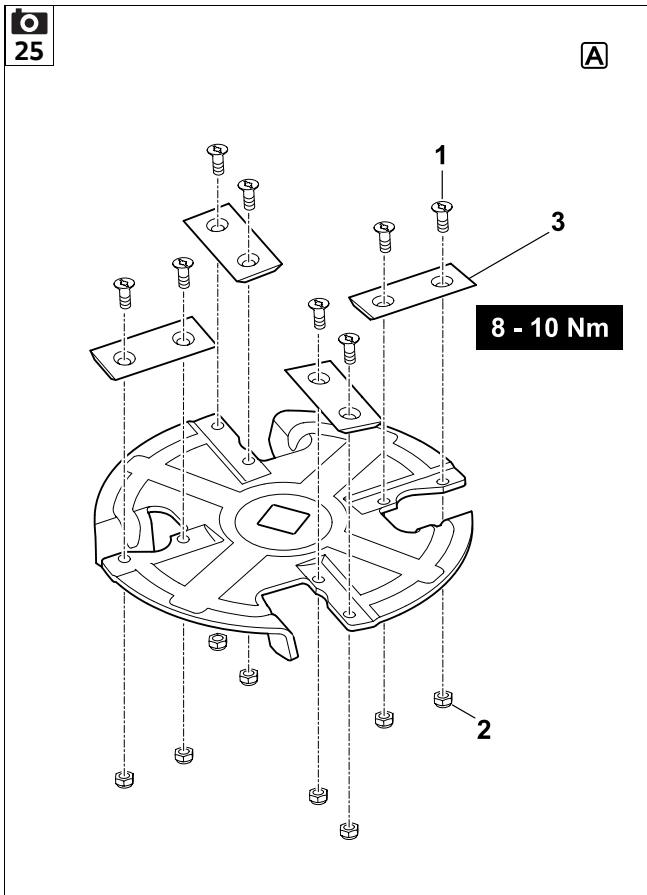
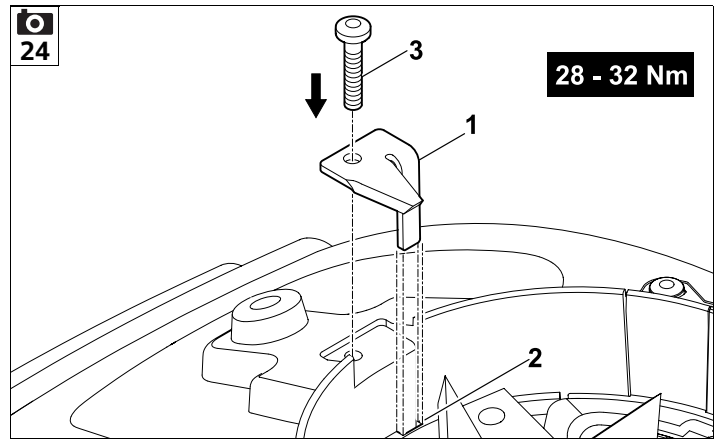
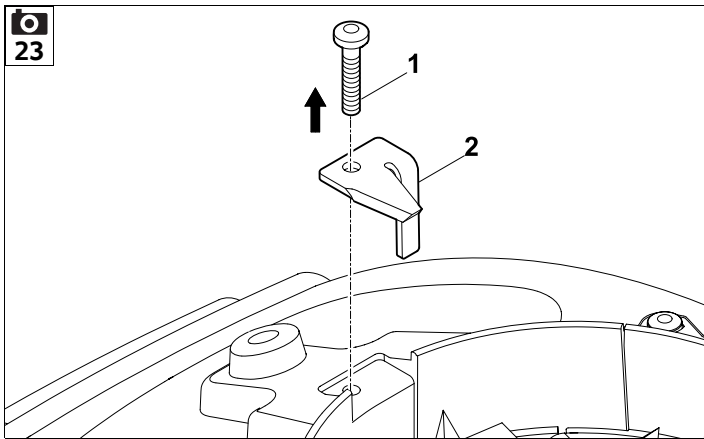

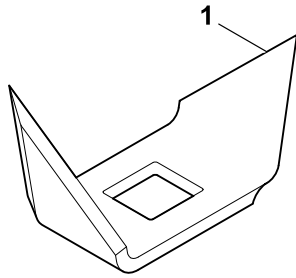

2x

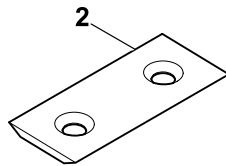

6x

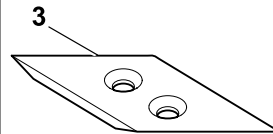

1x

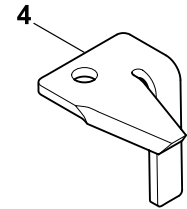

1x

1

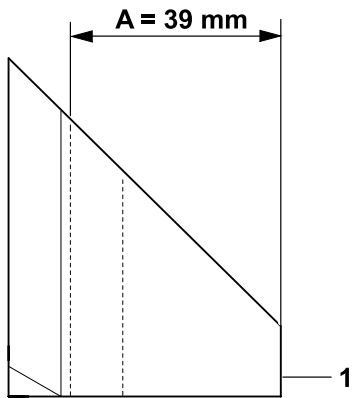

2

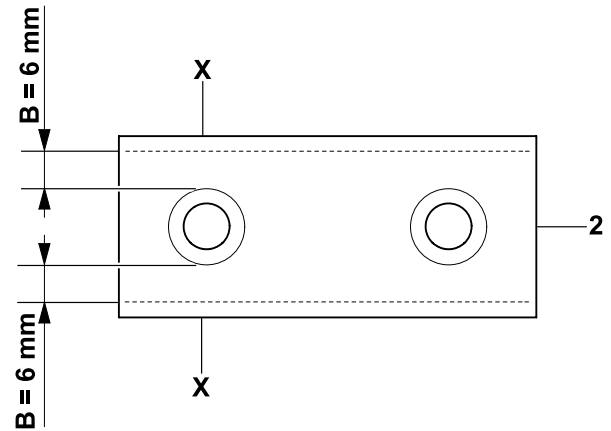

3

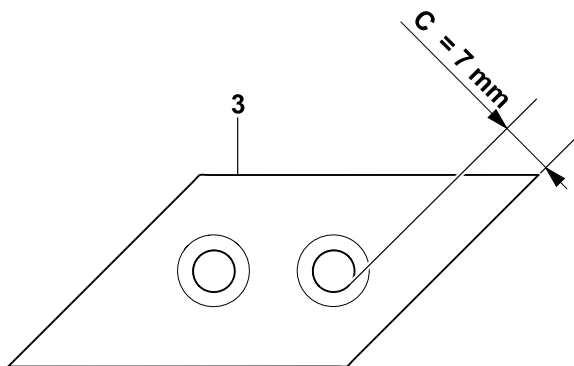

4

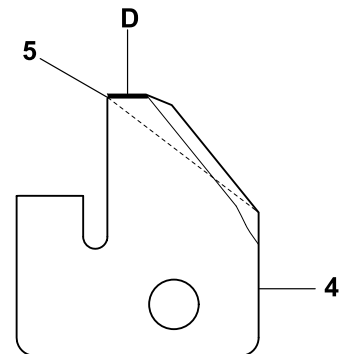

5

27

A

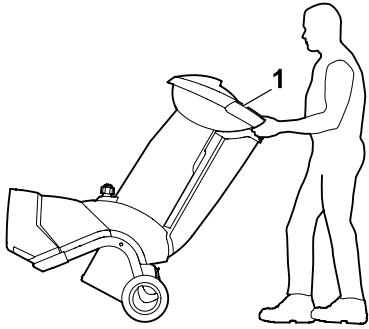

B

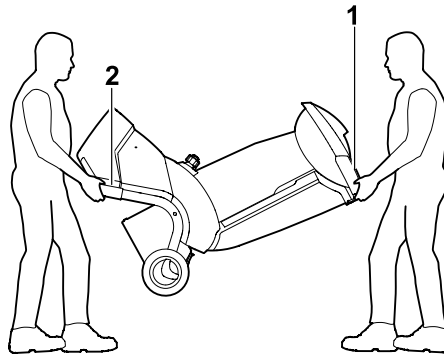

C

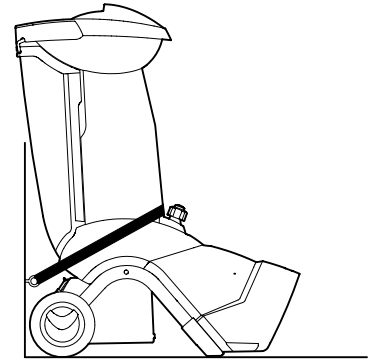

UU \_\_\_\_\_ 2.0

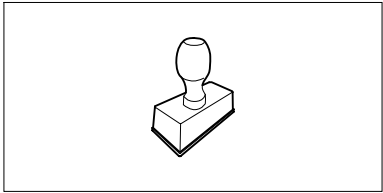

▶ UU \_\_\_\_\_ 2.0

UU \_\_\_\_\_ 2.0

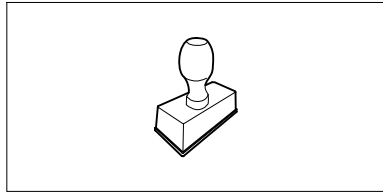

▶ UU \_\_\_\_\_ 2.0

UU \_\_\_\_\_ 2.0

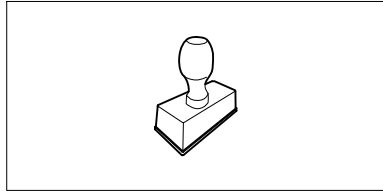

▶ UU \_\_\_\_\_ 2.0

UU \_\_\_\_\_ 2.0

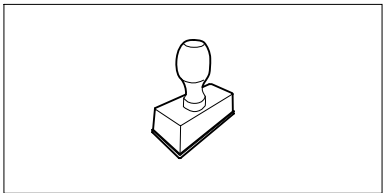

▶ UU \_\_\_\_\_ 2.0

UU \_\_\_\_\_ 2.0

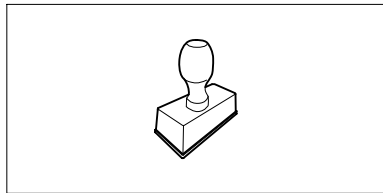

▶ UU \_\_\_\_\_ 2.0

UU \_\_\_\_\_ 2.0

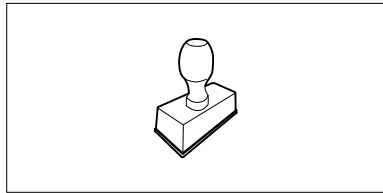

▶ UU \_\_\_\_\_ 2.0

UU \_\_\_\_\_ 2.0

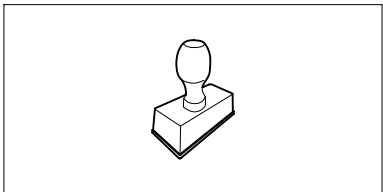

▶ UU \_\_\_\_\_ 2.0

UU \_\_\_\_\_ 2.0

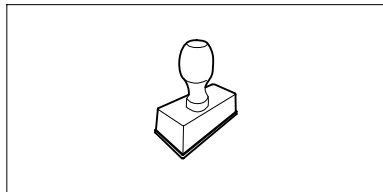

▶ UU \_\_\_\_\_ 2.0

UU \_\_\_\_\_ 2.0

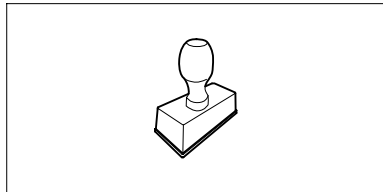

▶ UU \_\_\_\_\_ 2.0



## Liebe Kundin, lieber Kunde,

es freut uns, dass Sie sich für STIHL entschieden haben. Wir entwickeln und fertigen unsere Produkte in Spitzenqualität entsprechend der Bedürfnisse unserer Kunden. So entstehen Produkte mit hoher Zuverlässigkeit auch bei extremer Beanspruchung.

STIHL steht auch für Spitzenqualität beim Service. Unser Fachhandel gewährleistet kompetente Beratung und Einweisung sowie eine umfassende technische Betreuung.

Wir danken Ihnen für Ihr Vertrauen und wünschen Ihnen viel Freude mit Ihrem STIHL Produkt.



Dr. Nikolas Stihl

## WICHTIG! VOR GEBRAUCH LESEN UND AUFBEWAHREN.

# 1. Inhaltsverzeichnis

<b>Zu dieser Gebrauchsanleitung</b>	<b>16</b>	Arbeitsbereich des Bedieners	26
Allgemein	16	Arbeitsposition des Gerätes	26
Anleitung zum Lesen der Gebrauchsanleitung	16	Richtige Belastung des Geräts	26
Ländervarianten	17	Überlastschutz	26
<b>Gerätebeschreibung</b>	<b>17</b>	Wenn die Schneideinheit des Garten-Häckslers blockiert	26
<b>Zu Ihrer Sicherheit</b>	<b>17</b>	Befüllung des Garten-Häckslers	26
Allgemein	17	<b>Sicherheitseinrichtungen</b>	<b>27</b>
Warnung – Gefahren durch elektrischen Strom	18	Elektromotor-Wiederanlaufsperrung	27
Bekleidung und Ausrüstung	19	Sicherheitsverriegelung	27
Transport des Geräts	19	Elektromotor-Auslaufbremse	27
Vor der Arbeit	19	<b>Gerät in Betrieb nehmen</b>	<b>27</b>
Während der Arbeit	20	Garten-Häcksler elektrisch anschließen	28
Wartung und Reparaturen	22	Netzleitung anstecken	28
Lagerung bei längeren Betriebspausen	22	Netzleitung abstecken	28
Entsorgung	23	Zugentlastung	28
<b>Symbolbeschreibung</b>	<b>23</b>	Garten-Häcksler einschalten	29
<b>Lieferumfang</b>	<b>23</b>	Garten-Häcksler ausschalten	29
<b>Gerät betriebsbereit machen</b>	<b>24</b>	Drehrichtung der Messerscheiben GHE 450 prüfen	29
Auswurfschacht montieren	24	Drehrichtung der Messerscheiben GHE 450 ändern	29
Fahrwerk montieren	24	Astzuführung ausklappen	29
Schrauben Radfußbefestigung festziehen:	25	Astzuführung einklappen	30
Messerabdeckung demontieren	25	Werkzeugfach	30
Messerabdeckung montieren	25	Häckseln	30
Einfülltrichter ATO 400 montieren	25	<b>Wartung</b>	<b>30</b>
<b>Hinweise zum Arbeiten</b>	<b>25</b>	Gerät reinigen	30
Welches Material kann verarbeitet werden?	25	Einfülltrichter ATO 400 demontieren	31
Welches Material kann nicht verarbeitet werden?	25	Messerscheiben demontieren	31
Maximaler Astdurchmesser	25	Messerscheiben montieren	32
		Gegenmesser demontieren	32
		Gegenmesser montieren	33
		Messer wenden	33
		Messer schärfen	33

Verschleißgrenzen der Messer	34
Elektromotor und Räder	35
Serviceintervalle	35
Aufbewahrung und Winterpause	35
<b>Transport</b>	<b>35</b>
<b>Verschleiß minimieren und Schäden vermeiden</b>	<b>36</b>
<b>Übliche Ersatzteile</b>	<b>37</b>
<b>Umweltschutz</b>	<b>37</b>
Entsorgung	37
<b>EU-Konformitätserklärung</b>	<b>37</b>
Garten-Häcksler STIHL	
GHE 420.0, GHE 450.0	37
Anschrift STIHL Hauptverwaltung	38
Anschriften STIHL	
Vertriebsgesellschaften	38
Anschriften STIHL Importeure	38
<b>Technische Daten</b>	<b>38</b>
REACH	39
<b>Fehlersuche</b>	<b>39</b>
<b>Serviceplan</b>	<b>40</b>
Übergabebestätigung	40
Servicebestätigung	40

## 2. Zu dieser Gebrauchsanleitung

### 2.1 Allgemein

Diese Gebrauchsanleitung ist eine **Originalbetriebsanleitung** des Herstellers im Sinne der EG-Richtlinie 2006/42/EC.

STIHL arbeitet ständig an der Weiterentwicklung seiner Produktpalette; Änderungen des Lieferumfanges in Form, Technik und Ausstattung müssen wir uns deshalb vorbehalten.

Aus den Angaben und Abbildungen dieses Heftes können aus diesem Grund keine Ansprüche abgeleitet werden.

In dieser Gebrauchsanleitung sind eventuell Modelle beschrieben, welche nicht in jedem Land verfügbar sind.

Diese Gebrauchsanleitung ist urheberrechtlich geschützt. Alle Rechte bleiben vorbehalten, besonders das Recht der Vervielfältigung, Übersetzung und der Verarbeitung mit elektronischen Systemen.

### 2.2 Anleitung zum Lesen der Gebrauchsanleitung

Bilder und Texte beschreiben bestimmte Handhabungsschritte.

Sämtliche Bildsymbole, die auf dem Gerät angebracht sind, werden in dieser Gebrauchsanleitung erklärt.

#### Blickrichtung:

Blickrichtung bei Verwendung **links** und **rechts** in der Gebrauchsanleitung: Der Benutzer steht hinter dem Gerät (Arbeitsposition).

#### Kapitelverweis:

Auf entsprechende Kapitel und Unterkapitel für weitere Erklärungen wird mit einem Pfeil verwiesen. Das folgende Beispiel zeigt einen Verweis auf ein Kapitel: (⇒ 3.)

#### Kennzeichnung von Textabschnitten:

Die beschriebenen Anweisungen können wie in den folgenden Beispielen gekennzeichnet sein.

Handhabungsschritte, die das Eingreifen des Benutzers erfordern:

- Schraube (1) mit einem Schraubenzieher lösen, Hebel (2) betätigen ...

Generelle Aufzählungen:

- Einsatz des Produkts bei Sport- oder Wettbewerbsveranstaltungen

#### Texte mit zusätzlicher Bedeutung:

Textabschnitte mit zusätzlicher Bedeutung werden mit einem der nachfolgend beschriebenen Symbole gekennzeichnet, um diese in der Gebrauchsanleitung zusätzlich hervorzuheben.



#### Gefahr!

Unfall- und schwere Verletzungsgefahr für Personen. Ein bestimmtes Verhalten ist notwendig oder zu unterlassen.



#### Warnung!

Verletzungsgefahr für Personen. Ein bestimmtes Verhalten verhindert mögliche oder wahrscheinliche Verletzungen.



#### Vorsicht!

Leichte Verletzungen bzw. Sachschäden können durch ein bestimmtes Verhalten verhindert werden.



#### Hinweis

Information für eine bessere Nutzung des Gerätes und um mögliche Fehlbedienungen zu vermeiden.

#### Texte mit Bildbezug:

Abbildungen, die den Gebrauch des Gerätes erklären, finden Sie ganz am Anfang der Gebrauchsanleitung.

Das Kamerasymbol dient zur Verknüpfung der Bilder auf den Bildseiten mit dem entsprechenden Textteil in der Gebrauchsanleitung.



### 2.3 Ländervarianten

STIHL liefert abhängig vom Auslieferungsland Geräte mit unterschiedlichen Steckern und Schaltern aus.

In den Abbildungen sind Geräte mit Eurosteckern dargestellt, der Netzanschluss von Geräten mit anderen Steckerausführungen erfolgt auf gleichartige Weise.

## 3. Gerätebeschreibung



- 1 Einfülltrichter ATO 400
- 2 Ein- / Ausschalter
- 3 Grundgerät
- 4 Auswurfschacht
- 5 Radfuß
- 6 Rad
- 7 Astzuführung
- 8 Transportgriff
- 9 Verriegelung Astzuführung
- 10 Leistungsschild mit Maschinenummer
- 11 Werkzeugfach
- 12 Netzstecker GHE 420
- 13 Netzstecker GHE 450
- 14 Zugentlastung

## 4. Zu Ihrer Sicherheit

### 4.1 Allgemein



Bei der Arbeit mit dem Gerät sind diese Unfall-Verhütungsvorschriften unbedingt zu befolgen.



Vor der ersten Inbetriebnahme muss die gesamte Gebrauchsanleitung aufmerksam durchgelesen werden. Bewahren Sie die Gebrauchsanleitung für späteren Gebrauch sorgfältig auf.

Diese Vorsichtsmaßnahmen sind für Ihre Sicherheit unerlässlich, die Auflistung ist jedoch nicht abschließend. Benutzen Sie das Gerät stets mit Vernunft und Verantwortungsbewusstsein und denken Sie daran, dass der Benutzer für Unfälle mit anderen Personen oder deren Eigentum verantwortlich ist.

Machen Sie sich mit den Bedienteilen und dem Gebrauch des Geräts vertraut.

Das Gerät darf nur von Personen benutzt werden, die die Gebrauchsanleitung gelesen haben und die mit der Handhabung des Geräts vertraut sind. Vor der erstmaligen Inbetriebnahme muss sich der Benutzer um eine fachkundige und praktische Unterweisung bemühen. Dem Benutzer muss vom Verkäufer oder von einem anderen Fachkundigen erklärt werden, wie das Gerät sicher zu verwenden ist.

Bei dieser Unterweisung sollte dem Benutzer insbesondere bewusst gemacht werden, dass für die Arbeit mit dem Gerät äußerste Sorgfalt und Konzentration notwendig sind.

Auch wenn Sie dieses Gerät vorschriftsmäßig bedienen, bleiben immer Restrisiken bestehen.



### **Lebensgefahr durch Erstickung!**

Erstickungsgefahr für Kinder beim Spielen mit Verpackungsmaterial. Verpackungsmaterial unbedingt von Kindern fernhalten.

Das Gerät inklusive aller Anbauten darf nur an Personen weitergegeben bzw. verliehen werden, die mit diesem Modell und seiner Handhabung grundsätzlich vertraut sind. Die Gebrauchsanleitung ist Teil des Geräts und muss stets mitgegeben werden.

Sicherstellen, dass der Benutzer körperlich, sensorisch und geistig fähig ist, das Gerät zu bedienen und damit zu arbeiten. Falls der Benutzer körperlich, sensorisch oder geistig eingeschränkt dazu fähig ist, darf der Benutzer nur unter Aufsicht oder nach Anweisung durch eine verantwortliche Person damit arbeiten.

Sicherstellen, dass der Benutzer volljährig ist oder entsprechend nationaler Regelungen unter Aufsicht in einem Beruf ausgebildet wird.

Benutzen Sie das Gerät nur ausgeruht und bei guter körperlicher sowie geistiger Verfassung. Wenn Sie gesundheitlich beeinträchtigt sind, sollten Sie Ihren Arzt fragen, ob die Arbeit mit dem Gerät möglich ist. Nach der Einnahme von Alkohol, Drogen oder Medikamenten, die das Reaktionsvermögen beeinträchtigen, darf nicht mit dem Gerät gearbeitet werden.

Das Gerät ist für den privaten Gebrauch konzipiert.

### **Achtung – Unfallgefahr!**

STIHL Garten-Häcksler sind zum Zerkleinern von Astmaterial und Pflanzenresten geeignet. Eine andere Verwendung ist nicht gestattet und kann gefährlich sein oder zu Schäden am Gerät führen.

Der Garten-Häcksler darf nicht verwendet werden (unvollständige Aufzählung):

- für andere Materialien (z. B. Glas, Metall).
- für Arbeiten, die in dieser Gebrauchsanleitung nicht beschrieben sind.
- zur Herstellung von Lebensmitteln (z. B. Zerkleinern von Eis, Maischen).

Aus Sicherheitsgründen ist jede Veränderung am Gerät, ausgenommen der fachgerechte Anbau von Zubehör, welches von STIHL zugelassen ist, untersagt, außerdem führt dies zur Aufhebung des Garantieanspruchs. Auskunft über zugelassenes Zubehör erhalten Sie bei Ihrem STIHL Fachhändler.

Insbesondere ist jede Manipulation am Gerät untersagt, welche die Leistung oder die Drehzahl des Verbrennungsmotors bzw. des Elektromotors verändert.

Mit dem Gerät dürfen keine Gegenstände, Tiere oder Personen, insbesondere Kinder, transportiert werden.

Beim Einsatz in öffentlichen Anlagen, Parks, Sportstätten, an Straßen und in land- und forstwirtschaftlichen Betrieben ist besondere Vorsicht erforderlich.

Lassen Sie das Gerät nur los, wenn es auf einer ebenen Fläche steht und nicht von selbst davonrollen kann.

---

### **4.2 Warnung – Gefahren durch elektrischen Strom**



#### **Achtung! Stromschlaggefahr!**

Besonders wichtig für die elektrische Sicherheit sind Netzkabel, Netzstecker, Ein- / Ausschalter und Anschlussleitung. Beschädigte Kabel, Kupplungen und Stecker oder den Vorschriften nicht entsprechende Anschlussleitungen dürfen nicht verwendet werden, um sich nicht der Gefahr eines elektrischen Schlages auszusetzen.

Daher Anschlussleitung regelmäßig auf Anzeichen einer Beschädigung oder Alterung (Brüchigkeit) überprüfen.

Gerät nur mit abgewickelter Netzleitung in Betrieb nehmen.

Bei Verwendung einer Kabeltrommel muss diese vor Gebrauch immer vollständig abgewickelt werden.

Niemals ein beschädigtes Verlängerungskabel verwenden. Ersetzen Sie defekte Kabel durch neue und nehmen Sie keine Reparaturen an Verlängerungskabeln vor.

Wird die Netzleitung bzw. das Verlängerungskabel während des Betriebs beschädigt, Netzleitung bzw. Verlängerungskabel sofort von der Stromversorgung trennen. Niemals die



beschädigte Netzleitung bzw. das beschädigte Verlängerungskabel berühren.

Das Gerät darf nicht benutzt werden, wenn Leitungen beschädigt oder abgenutzt sind. Insbesondere ist die Netzanschlussanleitung auf Beschädigung und Alterung zu prüfen.

Wartungs- und Reparaturarbeiten an Netzleitungen dürfen nur von speziell ausgebildeten Fachleuten durchgeführt werden.

#### **Stromschlaggefahr!**

Eine beschädigte Leitung nicht ans Stromnetz anschließen und eine beschädigte Leitung erst berühren, wenn sie vom Stromnetz getrennt ist.

Die Schneideinheiten (Messer) erst berühren, wenn das Gerät vom Netz getrennt ist.

Achten Sie immer darauf, dass die verwendeten Netzleitungen ausreichend abgesichert sind.



Arbeiten Sie nicht bei Regen und nicht in nasser Umgebung.

Gerät nicht ungeschützt im Regen stehen lassen.

Ausschließlich feuchtigkeitsisolierte Verlängerungskabel für den Außenbereich benutzen, die für die Verwendung mit dem Gerät geeignet sind (⇒ 10.1).

Anschlussleitung an Stecker und Steckbuchse trennen und nicht an den Anschlussleitungen ziehen.

Wird das Gerät an ein Stromaggregat angeschlossen, ist darauf zu achten, dass es durch Stromschwankungen beschädigt werden kann.

Das Gerät nur an eine Stromversorgung anschließen, die durch eine Fehlerstrom-Schutzeinrichtung mit einem Auslösestrom von höchstens 30 mA geschützt ist. Nähere Auskünfte gibt der Elektroinstallateur.

### 4.3 Bekleidung und Ausrüstung



Während der Arbeit ist immer festes Schuhwerk mit griffiger Sohle zu tragen. Arbeiten Sie niemals barfuß oder beispielsweise in Sandalen.



Während der Arbeit und insbesondere auch bei Wartungsarbeiten und beim Transport des Geräts stets feste Handschuhe tragen.



Während der Arbeit immer Schutzbrille und Gehörschutz tragen. Tragen Sie diese während der gesamten Betriebsdauer.



Bei der Arbeit mit dem Gerät zweckmäßige und eng anliegende Kleidung tragen, d. h. Kombianzug, keinen Arbeitsmantel. Während der Arbeit mit dem Gerät keinen Schal, keine Krawatte, keinen Schmuck, keine hängenden Bänder oder Kordeln und keine sonstigen abstehenden Kleidungsstücke tragen.

Während der gesamten Betriebsdauer und bei allen Arbeiten am Gerät müssen lange Haare zusammengebunden und gesichert werden (Kopftuch, Mütze etc.).

### 4.4 Transport des Geräts

Nur mit Handschuhen arbeiten, um Verletzungen an scharfkantigen und heißen Geräteteilen zu verhindern.

Das Gerät nicht mit laufendem Elektromotor transportieren. Vor dem Transport Elektromotor ausschalten, Messer auslaufen lassen und Netzstecker abziehen.

Das Gerät nur mit ausgekühltem Elektromotor transportieren.

Transportieren Sie das Gerät nur mit vorschriftsmäßig montiertem Einfülltrichter und eingeklappter Astzuführung.

Kann ein Transport mit montiertem Trichter nicht durchgeführt werden, ist die Messerabdeckung einzusetzen.

**Verletzungsgefahr durch freiliegende Messer!** (⇒ 7.5)

Beachten Sie das Gewicht des Geräts, insbesondere beim Umkippen.

Benutzen Sie geeignete Verladehilfen (Laderampen, Hebevorrichtungen).

Aus Sicherheitsgründen dürfen beim Transport und beim Verladen die folgenden Neigungswinkel nicht überschritten werden:

- **10° (17,6%)** seitlicher Neigungswinkel,
- **10° (17,6%)** Neigungswinkel in Längsrichtung.

Gerät und mittransportierte Geräteteile (z. B. demontierten Trichter) auf der Ladefläche mit ausreichend dimensionierten Befestigungsmitteln (Gurte, Seile usw.) an den in dieser Gebrauchsanleitung beschriebenen Befestigungspunkten sichern. (⇒ 12.)

Gerät nur in Schrittempo ziehen oder schieben. Nicht abschleppen!

Beachten Sie beim Transport des Geräts regionale gesetzliche Vorschriften, insbesondere was die Ladungssicherheit und den Transport von Gegenständen auf Ladeflächen betrifft.

### 4.5 Vor der Arbeit

Es ist sicherzustellen, dass nur Personen mit dem Gerät arbeiten, welche die Gebrauchsanleitung kennen.

Beachten Sie die kommunalen Vorschriften für die Betriebszeiten von Gartengeräten mit Verbrennungsmotor bzw. Elektromotor.

Vor dem Gebrauch des Geräts sind defekte sowie abgenutzte und beschädigte Teile zu ersetzen. Unleserliche oder beschädigte Gefahren- und Warnhinweise am Gerät sind zu erneuern. Ihr STIHL Fachhändler hält Ersatzklebeschilder und alle weiteren Ersatzteile bereit.

Vor der Inbetriebnahme ist zu prüfen,

- ob das Gerät im betriebssicheren Zustand ist. Das bedeutet, dass sich die Abdeckungen und Schutzvorrichtungen an ihrem Platz befinden und in einwandfreiem Zustand sind.
- ob der elektrische Anschluss an einer vorschriftsmäßig installierten Steckdose erfolgt.
- ob die Isolierung der Anschluss- und Verlängerungsleitung, der Stecker und der Kupplung in einwandfreiem Zustand ist.

- ob das gesamte Gerät (Gehäuse des Elektromotors, Schutzeinrichtungen, Befestigungselemente, Messer, Messerwelle, Messerscheiben etc.) weder abgenutzt noch beschädigt ist.
- ob sich kein Häckselgut im Gerät befindet und der Einfülltrichter leer ist.
- ob alle Schrauben, Muttern und andere Befestigungselemente vorhanden bzw. festgezogen sind. Lockere Schrauben und Muttern vor der Inbetriebnahme festziehen (Anziehungsmomente beachten).

Benutzen Sie das Gerät nur im Freien und nicht nahe an einer Wand oder nahe an einem anderen starren Gegenstand, um die Verletzungsgefahr und die Gefahr von Sachschäden zu verringern (fehlende Ausweichmöglichkeiten für den Benutzer, Glasbruch an Scheiben, Kratzer an Autos usw.).

Das Gerät muss auf einem ebenen und festen Untergrund standsicher aufgestellt sein.

Das Gerät nicht auf einer gepflasterten oder mit Kies bestreuten Fläche benutzen, weil ausgeworfenes oder hochgewirbeltes Material Verletzungen verursachen könnte.

Vor jeder Inbetriebnahme ist sicherzustellen, dass das Gerät vorschriftsmäßig verschlossen ist. (⇒ 7.6)

Machen Sie sich mit dem Ein- / Ausschalter vertraut, damit Sie in Notsituationen schnell und richtig reagieren.

Befindet sich der Garten-Häcksler in Arbeitsposition, muss die Einfüllöffnung immer vollständig vom Spritzschutz abgedeckt sein. Ist das nicht der Fall, muss der Spritzschutz getauscht werden.

### **Verletzungsgefahr!**

Das Gerät nur in vorschriftsmäßig montiertem Zustand in Betrieb nehmen. Fehlen Teile am Gerät (z. B. Räder, Standfüße usw.), werden die vorgeschriebenen Sicherheitsabstände nicht mehr eingehalten, außerdem kann das Gerät eine verminderte Standfestigkeit haben.

### **Der vorschriftsmäßige Zustand ist vor der Inbetriebnahme durch Sichtkontrolle zu prüfen!**

Vorschriftsmäßig bedeutet, dass das Gerät vollständig zusammengebaut ist, insbesondere heißt das:

- Trichteroberteil ist auf Trichterunterteil montiert,
- Astzuführung ist montiert,
- Einfülltrichter ist auf dem Grundgerät montiert,
- Radfuß ist komplett montiert,
- beide Räder sind montiert,
- alle Schutzeinrichtungen (Auswurfschacht, Spritzschutz etc.) müssen vorhanden und in Ordnung sein,
- beide Schneideinheiten (Messerscheiben) sind montiert,
- alle Messer sind vorschriftsmäßig montiert.

Die am Gerät installierten Schalt- und Sicherheitseinrichtungen dürfen nicht entfernt oder überbrückt werden.

Beide Messerscheiben durch Sichtkontrolle auf Beschädigungen und Verformungen prüfen und gegebenenfalls tauschen.

---

## **4.6 Während der Arbeit**

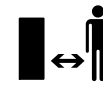

Arbeiten Sie niemals, während sich Tiere oder Personen, insbesondere Kinder, im Gefahrenbereich aufhalten.

Arbeiten Sie mit dem Gerät nicht bei Regen, Gewitter und insbesondere nicht bei Blitzschlaggefahr.

Bei feuchtem Untergrund besteht wegen verminderter Standhaftung erhöhte Unfallgefahr.

Es ist besonders vorsichtig zu arbeiten, um ein Ausrutschen zu verhindern. Wenn möglich, Einsatz des Geräts bei feuchtem Untergrund vermeiden.

Arbeiten Sie nur bei Tageslicht oder bei guter künstlicher Beleuchtung.

Der Arbeitsbereich muss während der gesamten Betriebsdauer sauber und in Ordnung gehalten werden. Stolpergefahren wie Steine, Äste, Kabel usw. entfernen.

Die Standfläche des Bedieners darf nicht höher als die Standfläche des Geräts sein.

### **Starten:**

Vor dem Starten das Gerät in standsichere Position bringen und aufrecht hinstellen. Es darf keinesfalls liegend in Betrieb genommen werden.

Schalten Sie das Gerät mit Vorsicht ein, entsprechend den Hinweisen in Kapitel "Gerät in Betrieb nehmen". (⇒ 10.5)

Beim Starten des Verbrennungsmotors bzw. Einschalten des Elektromotors nicht vor der Auswurföffnung stehen. Im Garten-Häcksler darf sich beim Starten bzw. Einschalten kein Häckselmaterial

befinden. Häckselmaterial kann herausgeschleudert werden und zu Verletzungen führen.

Das Gerät darf beim Starten nicht gekippt werden.

Häufige Einschaltvorgänge innerhalb kurzer Zeit, insbesondere ein "Spielen" am Ein- / Ausschalter sind zu vermeiden. Gefahr der Überhitzung des Elektromotors!

Aufgrund der von diesem Gerät verursachten Spannungsschwankungen beim Hochlauf können bei ungünstigen Netzverhältnissen andere am gleichen Stromkreis angeschlossene Einrichtungen gestört werden.

In diesem Fall sind angemessene Maßnahmen durchzuführen (z. B. Anschluss an einen anderen Stromkreis als die betroffene Einrichtung, Betrieb des Geräts an einem Stromkreis mit einer niedrigeren Impedanz).

#### Arbeitseinsatz:



#### Verletzungsgefahr!

Führen Sie niemals Hände oder Füße über, unter oder an sich drehende Teile.

Bei laufendem Gerät nie Gesicht oder andere Körperteile über den Einfülltrichter und vor die Auswurföffnung halten. Halten Sie immer mit Kopf und Körper Abstand zu den Einfüllöffnungen.



Niemals mit den Händen, anderen Körperteilen oder Kleidung in den Einfülltrichter oder den Auswurfschacht hineingreifen. Es besteht erhebliche Verletzungsgefahr für Augen, Gesicht, Finger, Hand usw.

Achten Sie immer auf Ihr Gleichgewicht und auf festen Stand. Strecken Sie sich nicht vor.

Der Spritzschutz darf während des Betriebs nicht manipuliert werden (z. B. entfernen, hochklappen, einklemmen, beschädigen).

Der Benutzer muss zum Befüllen im beschriebenen Arbeitsbereich des Bedieners stehen. Halten Sie sich während der gesamten Betriebsdauer immer im Arbeitsbereich und keinesfalls in der Auswurfzone auf. (⇒ 8.4)

#### Verletzungsgefahr!

Während des Betriebs kann Häckselmaterial nach oben zurückschleudert werden. Deshalb Schutzbrille tragen und Gesicht von den Einfüllöffnungen fernhalten.

Das Gerät niemals kippen, während der Verbrennungsmotor bzw. der Elektromotor läuft.

Fällt das Gerät während des Betriebs um, sofort Elektromotor ausschalten und Netzstecker abziehen.

Achten Sie darauf, dass sich kein Häckselmaterial im Auswurfschacht staut, da dies zu einem schlechten Häckselergebnis oder zu Rückschlägen führen kann.

Beim Befüllen des Garten-Häckslers ist besonders darauf zu achten, dass keine Fremdkörper wie Metallteile, Steine, Kunststoffe, Glas usw. in die Häckselkammer gelangen, da dies zu Beschädigungen und zu Rückschlägen aus dem Einfülltrichter führen kann. Verstopfungen aus demselben Grund beseitigen.

Beim Befüllen des Garten-Häckslers mit Astmaterial kann es zu Rückschlägen kommen. Handschuhe tragen!



Achten Sie auf den Nachlauf des Schneidwerkzeuges, der bis zum Stillstand einige Sekunden beträgt.

Schalten Sie den Elektromotor aus, ziehen Sie den Netzstecker ab und lassen Sie alle sich drehenden Werkzeuge zum Stillstand kommen,

- bevor Sie das Gerät verlassen bzw. wenn das Gerät unbeaufsichtigt ist,
- bevor Sie das Gerät umpositionieren, anheben, tragen, kippen, schieben oder ziehen,
- bevor Sie die Verschlusschraube lösen und das Gerät öffnen,
- bevor Sie das Gerät transportieren,
- bevor Blockaden oder Verstopfungen an der Schneideinheit, im Einfülltrichter, in der Astzuführung oder im Auswurfkanal beseitigt werden,
- bevor Arbeiten an den Messerscheiben durchgeführt werden,
- bevor das Gerät überprüft oder gereinigt wird oder bevor sonstige Arbeiten an ihm durchgeführt werden.

Sollten in das Schneidwerkzeug Fremdkörper gelangen, sollte das Gerät ungewöhnliche Geräusche erzeugen oder ungewöhnlich vibrieren, schalten Sie sofort den Elektromotor ab und lassen Sie das Gerät auslaufen. Ziehen Sie den Netzstecker ab, entfernen Sie den Einfülltrichter und führen Sie folgende Schritte aus:

- Überprüfen Sie das Gerät, insbesondere die Schneideinheit (Messer, Messerscheiben, Messerwelle, Messerschraube, Klemmring), auf Beschädigungen und lassen Sie erforderliche Reparaturen von einem Fachmann durchführen, bevor Sie erneut starten und mit dem Gerät arbeiten.
- Überprüfen Sie alle Teile der Schneideinheit auf festen Sitz, ziehen Sie gegebenenfalls die Schrauben nach (Anziehmomente beachten).
- Lassen Sie beschädigte Teile von einem Fachmann ersetzen oder reparieren, wobei die Teile gleichwertige Beschaffenheit aufweisen müssen.

---

#### 4.7 Wartung und Reparaturen

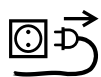

Vor dem Beginn von Wartungsarbeiten (Reinigung, Reparatur usw.), vor dem Prüfen, ob die Anschlussleitung verschlungen oder verletzt ist, das Gerät auf festem, ebenem Boden abstellen, den Elektromotor abstellen und den Netzstecker abziehen.

Gerät vor allen Wartungsarbeiten ca. 5 Minuten abkühlen lassen.

Vor der Wartung des Schneidwerkzeugs darauf achten, dass sich das Schneidwerkzeug trotz Sperrvorrichtung noch weiter drehen kann, auch wenn die Stromversorgung ausgeschaltet ist.

Die Netzanschlussleitung darf ausschließlich von autorisierten Elektro-Fachkräften instandgesetzt bzw. erneuert werden.

#### Reinigung:

Nach dem Arbeitseinsatz muss das gesamte Gerät sorgfältig gereinigt werden. (⇒ 11.1)

Verwenden Sie niemals Hochdruckreiniger und reinigen Sie das Gerät nicht unter fließendem Wasser (z. B. mit einem Gartenschlauch). Benutzen Sie keine aggressiven Reinigungsmittel. Diese können Kunststoffe und Metalle beschädigen, was den sicheren Betrieb Ihres STIHL Geräts beeinträchtigen kann.

#### Wartungsarbeiten:

Es dürfen nur Wartungsarbeiten durchgeführt werden, die in dieser Gebrauchsanleitung beschrieben sind, alle anderen Arbeiten von einem Fachhändler ausführen lassen. Sollten Ihnen notwendige Kenntnisse und Hilfsmittel fehlen, wenden Sie sich **immer** an einen Fachhändler. STIHL empfiehlt Wartungsarbeiten und Reparaturen nur vom STIHL Fachhändler durchführen zu lassen.

STIHL Fachhändlern werden regelmäßig Schulungen angeboten und technische Informationen zur Verfügung gestellt.

Verwenden Sie nur Werkzeuge, Zubehöre oder Anbaugeräte, welche von STIHL für dieses Gerät zugelassen sind oder technisch gleichartige Teile, sonst kann die Gefahr von Unfällen mit Personenschäden oder Schäden am Gerät bestehen. Bei Fragen sollten Sie sich an einen Fachhändler wenden.

STIHL Original-Werkzeuge, -Zubehör und -Ersatzteile sind in ihren Eigenschaften optimal auf das Gerät und die Anforderungen des Benutzers abgestimmt. STIHL Original-Ersatzteile erkennt man an der STIHL-

Ersatzteilnummer, am Schriftzug STIHL und gegebenenfalls am STIHL Ersatzteilkennzeichen. Auf kleinen Teilen kann das Zeichen auch allein stehen.

Halten Sie Warn- und Hinweisaufkleber stets sauber und lesbar. Beschädigte oder verloren gegangene Aufkleber sind durch neue Originalschilder von Ihrem STIHL Fachhändler zu ersetzen. Falls ein Bauteil durch ein Neuteil ersetzt wird, achten Sie darauf, dass das Neuteil dieselben Aufkleber erhält.

Arbeiten an der Schneideinheit nur mit dicken Arbeitshandschuhen und unter äußerster Vorsicht vornehmen.

Halten Sie alle Muttern, Bolzen und Schrauben, besonders alle Schrauben der Schneideinheit, fest angezogen, damit sich das Gerät in einem sicheren Betriebszustand befindet.

Prüfen Sie das gesamte Gerät regelmäßig, insbesondere vor der Einlagerung (z. B. vor der Winterpause), auf Verschleiß und Beschädigungen. Abgenutzte oder beschädigte Teile sind aus Sicherheitsgründen sofort auszutauschen, damit sich das Gerät immer in einem sicheren Betriebszustand befindet.

Falls für Wartungsarbeiten Bauteile oder Schutzeinrichtungen entfernt wurden, sind diese umgehend und vorschriftsmäßig wieder anzubringen.

---

#### 4.8 Lagerung bei längeren Betriebspausen

Lassen Sie das Gerät ca. 5 Minuten abkühlen, bevor Sie es in einem geschlossenen Raum abstellen.



Stellen Sie sicher, dass das Gerät vor unbefugter Benutzung (z. B. durch Kinder) geschützt ist.

Gerät vor der Lagerung (z. B. Winterpause) gründlich reinigen.

Das Gerät im betriebssicheren Zustand lagern.

Gerät auf einer ebenen Fläche so aufbewahren, dass es nicht unbeabsichtigt davonrollen kann.

Garten-Häcksler nur mit montiertem Einfülltrichter oder mit montierter Messerabdeckung einlagern.

**Verletzungsgefahr durch freiliegende Messer!**

#### 4.9 Entsorgung

Abfallprodukte können den Menschen, Tieren und der Umwelt schaden und müssen deshalb fachgerecht entsorgt werden.

Wenden Sie sich an Ihr Recycling-Center oder Ihren Fachhändler, um zu erfahren, wie Abfallprodukte fachgerecht zu entsorgen sind. STIHL empfiehlt den STIHL Fachhändler.

Stellen Sie sicher, dass ein ausgedientes Gerät einer fachgerechten Entsorgung zugeführt wird. Machen Sie das Gerät vor der Entsorgung unbrauchbar. Um Unfällen vorzubeugen, insbesondere Netzkabel bzw. Anschlussleitung zum Elektromotor entfernen.

## 5. Symbolbeschreibung



### Achtung!

Vor Inbetriebnahme Gebrauchsanleitung lesen.



### Verletzungsgefahr!

Dritte aus dem Gefahrenbereich fernhalten.

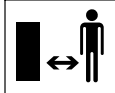

### Verletzungsgefahr!

Verletzungsgefahr durch umlaufende Werkzeuge.



### Verletzungsgefahr!

Vor Arbeiten am Schneidwerkzeug, vor Wartungs- und Reinigungsarbeiten, vor dem Prüfen, ob die Anschlussleitung verschlungen oder verletzt ist und vor dem Verlassen des Gerätes, den Elektromotor ausschalten und das Netzkabel vom Gerät abziehen.

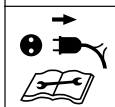

Gehörschutz tragen!

Schutzbrille tragen!

Arbeitshandschuhe tragen!



### Verletzungsgefahr!

Nicht auf das Gerät steigen.



### Verletzungsgefahr!

Niemals mit Händen, anderen Körperteilen oder Kleidung in den Einfülltrichter oder den Auswurfschacht hineingreifen.

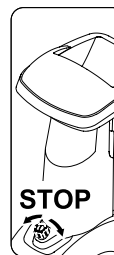

Der Ein- / Ausschalter befindet sich an der Vorderseite des Gerätes. Zum Abstellen des Gerätes den schwarzen Drehknopf des Ein- / Ausschalters drehen.

## 6. Lieferumfang



Pos.	Bezeichnung	Stk.
A	Grundgerät	1
B	Einfülltrichter ATO 400	1
C	Radfuß rechts	1
D	Radfuß links	1
E	Auswurfverlängerung	1
F	Leitblech	1

Pos.	Bezeichnung	Stk.
G	Auswurfblech	1
H	Achse	1
I	Rad	2
J	Radkappe	2
K	Stopfen	2
L	Standfuß	2
M	Torxschraube M8x40	2
N	Sicherring	2
O	Torxschraube P5x20	6
P	Flachrundschrabe M6x16	1
Q	Torxschraube M6x16	2
R	Mutter M6	3
S	Montagewerkzeug	1
T	Sechskantschraube M14x130	1
•	Gebrauchsanleitung	1

## 7. Gerät betriebsbereit machen



### Verletzungsgefahr!

Vor der Montage des Garten-Häckslers das Kapitel "Zu Ihrer Sicherheit" (⇒ 4.) sorgfältig lesen und alle Sicherheitshinweise beachten.

Um Schäden am Gerät zu vermeiden, müssen alle Anziehmomente im Kapitel "Gerät betriebsbereit machen" (⇒ 7.) genau eingehalten werden.



Tragen Sie insbesondere Handschuhe. Messerabdeckung muss montiert sein. (⇒ 7.5)



### Schäden am Gerät vermeiden!

Beim Umlegen des Grundgerätes in die abgebildete Montageposition darauf achten, dass die Anschlussleitung nicht beschädigt (abgeklemmt) wird.

Das Gerät sollte vor dem Umlegen durch das Unterlegen eines Kartones vor Kratzern geschützt werden.

### 7.1 Auswurfschacht montieren



- Grundgerät (A) in die abgebildete Montageposition umlegen.

#### 1 Auswurfverlängerung montieren

- Auswurfverlängerung (E) mit den Haken (1) in die Öffnungen am Gehäuse (2) einhängen, nach unten drehen und Halter (3) seitlich aufdrücken.
- Schrauben (O) eindrehen und mit **1 - 2 Nm** festziehen.

#### 2 Leitblech montieren

- Leitblech (F) einsetzen. Dabei darauf achten, dass die Führungen am Leitblech (4), exakt in den Führungen der Auswurfverlängerung (5) liegen.
- Schraube (P) einsetzen und mit Mutter (R) festziehen.
- Schrauben (O) eindrehen und mit **1 - 2 Nm** festziehen.

#### 3 Auswurfblech montieren

- Auswurfblech (G) einsetzen.
- Schrauben (O) eindrehen und mit **1 - 2 Nm** festziehen.

- Schrauben (Q) einsetzen und mit Muttern (R) festziehen. Dabei können eventuell auftretende, leichte Verspannungen am Auswurfschacht durch Nachjustieren der Schrauben ausgeglichen werden.

### 7.2 Fahrwerk montieren



- Grundgerät (1) in die abgebildete Montageposition umlegen.



Radfüße nur wie beschrieben mit der Biegung nach außen zeigend montieren. Die Achsbohrung (2) muss nach hinten weisen.

#### 1 Radfuß rechts und Radfuß links montieren:

- Rechten Radfuß (C) wie abgebildet am Grundgerät (1) positionieren.
- Schraube (M) durch Bohrung am Radfuß führen und mit Hilfe des Montagewerkzeuges (S) in die mittlere Bohrung eindrehen, aber nicht festziehen.
- Vorgang an der linken Seite wiederholen.

#### 2 Standfuß und Stopfen montieren:

- Standfuß (L) wie abgebildet bis zum Anschlag auf den Radfuß (C) schieben. Der Standfuß (L) rastet am Radfuß (C) ein.
- Stopfen (K) vorsichtig bis zum Anschlag in den Radfuß (C) eintreiben.
- Vorgang an der linken Seite wiederholen.

#### 3 Rad auf Achse montieren:

- Sicherring (N) bis zum Anschlag in den Einstich der Achse (H) einschieben.

- Rad (I) auf die Achse (H) schieben.
- Radkappe (J) aufstecken.

 Bei der Montage darauf achten, dass der Sicherring (N) im Einstich der Achse (H) einrastet, um ein selbstständiges Lösen des Rades zu verhindern.

#### 4 Achse und Rad montieren:

- Achse mit vormontiertem Rad (3) durch die Bohrung (2) am Radfuß, durch die Abdeckung des Elektromotors (4) und durch die Bohrung (2) des zweiten Radfußes führen.
- Rad (I) auf die Achse (H) schieben.
- Sicherring (N) bis zum Anschlag in den Einstich der Achse (H) einschieben.
- Radkappe (J) aufstecken.
- Grundgerät in Arbeitsposition aufstellen.

#### 7.3 Schrauben Radfußbefestigung festziehen:



- Gerät auf einen festen und ebenen Untergrund stellen.
- Schrauben (M) der Radfußbefestigung mit **10 - 12 Nm** festziehen.

 Nach dem Festziehen der Schrauben (M) den festen Sitz der beiden Radfüße überprüfen.

#### 7.4 Messerabdeckung demontieren



- In die Bohrung greifen und Messerabdeckung (1) nach oben abheben.

#### 7.5 Messerabdeckung montieren



- Messerabdeckung (1) unter das Gegenmesser (2) einführen. Anschließend die Messerabdeckung (1) nach unten drücken. Bei ordnungsmäßiger Montage muss die Messerabdeckung (1) richtig an der Messerscheibe aufliegen.

#### 7.6 Einfülltrichter ATO 400 montieren



- Messerabdeckung demontieren. (⇒ 7.4)
- Einfülltrichter ATO 400 (B) mit beiden Befestigungshaken (1) in beide Aufnahmen (2) am Grundgerät (A) einführen.
- Einfülltrichter ATO 400 (B) bis zum Anschlag nach vorne kippen.
- Ein- / Ausschalter (3) eindrehen und festziehen.



Nach der Montage prüfen, ob der Einfülltrichter ATO 400 richtig in den beiden Aufnahmen am Grundgerät eingehängt ist.

## 8. Hinweise zum Arbeiten

#### 8.1 Welches Material kann verarbeitet werden?

Mit dem Garten-Häcksler kann sowohl Weichmaterial als auch Hartmaterial verarbeitet werden.

#### Weichmaterial:

Organische Pflanzenreste wie Obst- und Gemüseabfälle, Blumenschnitt, Laub usw.

- Weichmaterial häckseln. (⇒ 8.9)

#### Hartmaterial:

Baum- und Heckenschnitt sowie starkes und verzweigtes Astmaterial.

- Hartmaterial häckseln. (⇒ 8.9)



Baum- und Heckenschnitt sollte in frischem Zustand verarbeitet werden, da die Häckselleistung bei frischem Material größer ist als bei ausgetrocknetem oder nassem Material.

#### 8.2 Welches Material kann nicht verarbeitet werden?

Steine, Glas, Metallteile (Drähte, Nägel ...) oder Kunststoffteile dürfen nicht in den Garten-Häcksler gelangen.

#### Grundregel:

Materialien, die nicht auf den Kompost gehören, sollen auch nicht mit dem Garten-Häcksler verarbeitet werden.

#### 8.3 Maximaler Astdurchmesser

Die Angaben beziehen sich auf frisch geschnittenes Astmaterial:

Maximaler Astdurchmesser  
GHE 420: **50 mm** GHE 450: **55 mm**



Die Größe der Einfüllöffnung der Astzuführung dient ausschließlich der besseren Aufnahme von verzweigtem Astmaterial und gibt keinen Aufschluss über den maximal zulässigen Durchmesser des Häckselguts.

#### 8.4 Arbeitsbereich des Bedieners



- Der Bediener muss sich während der gesamten Betriebsdauer aus Sicherheitsgründen immer im Arbeitsbereich (graue Fläche X) aufhalten.



#### Verletzungsgefahr!

Damit man beim Verarbeiten von Hartmaterial (Astzuführung (1) ist ausgeklappt) nicht von zurückschleuderndem Häckselmaterial getroffen werden kann, sollte man nicht direkt hinter dem Garten-Häcksler, sondern seitlich stehen (siehe graue Fläche X).

#### 8.5 Arbeitsposition des Gerätes



Der Garten-Häcksler darf nur stehend in Betrieb genommen werden. Während der gesamten Betriebsdauer muss der Garten-Häcksler wie abgebildet auf beiden Rädern und auf beiden Radfüßen stehen.

#### 8.6 Richtige Belastung des Geräts

Der Elektromotor bzw. Verbrennungsmotor des Garten-Häckslers darf nur so stark beansprucht werden, dass die Drehzahl dabei nicht wesentlich absinkt. Garten-Häcksler

immer gleichmäßig und kontinuierlich beschicken. Sinkt die Drehzahl beim Arbeiten mit dem Garten-Häcksler ab, weitere Befüllung stoppen, um den Elektromotor bzw. Verbrennungsmotor zu entlasten.

#### 8.7 Überlastschutz

Tritt beim Arbeiten eine Überlastung des Elektromotors auf, schaltet der eingebaute Überlastschutz den Elektromotor selbständig ab.

Nach einer Abkühlzeit von **ca. 10 Minuten** kann der Garten-Häcksler wieder in Betrieb genommen werden. Bei häufigem Auslösen des Überlastschutzes können folgende Ursachen vorliegen:

- Anschlussleitung nicht geeignet (⇒ 10.1)
- Netzüberlastung
- Gerät ist durch zu hohe Häckselgutmengen oder stumpfe Messer überlastet

#### 8.8 Wenn die Schneideinheit des Garten-Häckslers blockiert

Wenn die Schneideinheit des Garten-Häckslers beim Häckseln blockiert, sofort Elektromotor abstellen und Netzkabel abziehen. Danach den Einfülltrichter ATO 400 abnehmen und die Ursache der Störung beseitigen.

#### 8.9 Befüllung des Garten-Häckslers



#### Verletzungsgefahr!

Vor dem Befüllen des Garten-Häckslers das Kapitel "Zu Ihrer Sicherheit" (⇒ 4.), insbesondere das Unterkapitel "Während der Arbeit" (⇒ 4.6), sorgfältig lesen und alle Sicherheitshinweise beachten. Das Befüllen des Garten-Häckslers darf nur von einer Person erfolgen.



#### Verletzungsgefahr!

Niemals mit der Hand in eine Einfüllöffnung greifen!



Richtige Belastung des Elektromotors beachten. (⇒ 8.6)

Die beiden Einfüllöffnungen (1, 2) des Garten-Häckslers sollten nicht gleichzeitig befüllt werden. Verstopfungsgefahr!

#### Weichmaterial:

- Beim Befüllen des Garten-Häckslers den Arbeitsbereich beachten. (⇒ 8.4)
- Garten-Häcksler starten. (⇒ 10.5)
- Organische Pflanzenreste wie Obst- und Gemüseabfälle, Blumenschnitt, Laub, dünne Äste usw. in die Einfüllöffnung (1) für Weichmaterial werfen.





Die Einfüllöffnung (1) ausschließlich mit Weichmaterial oder mit dünnen (bis ca. 10 mm Durchmesser), stark verzweigten Ästen befüllen. Die Astzuführung (3) sollte sich bei der Befüllung mit Weichmaterial im eingeklappten Zustand befinden. (⇒ 10.10)

Feuchtes oder nasses Weichmaterial führt schneller zu Verstopfungen am Gerät. Dabei den Garten-Häcksler langsamer befüllen und besonders auf die Drehzahl des Elektromotors achten. Sie sollte beim Befüllen nicht absinken.

#### Hartmaterial:

- Beim Befüllen des Garten-Häckslers den Arbeitsbereich beachten. (⇒ 8.4)
- Astzuführung (3) ausklappen. (⇒ 10.9)
- Maximalen Astdurchmesser beachten. (⇒ 8.3)
- Garten-Häcksler starten. (⇒ 10.5)

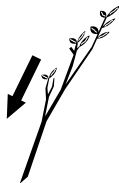

#### Verletzungsgefahr!

Um Verletzungen durch Rückschläge zu vermeiden, muss der Garten-Häcksler richtig mit Hartmaterial befüllt werden. Wenn der Garten-Häcksler von der Rückseite (d. h. der Bediener steht im Arbeitsbereich (⇒ 8.4) befüllt wird, dann sollte das Astmaterial leicht schräg angesetzt und entsprechend dem Symbol (4) an der linken Trichterwand bis zum Messerwerk geführt werden. Beim Befüllen den maximalen Astdurchmesser beachten. (⇒ 8.3) Die große Einfüllöffnung (2) dient ausschließlich der besseren Aufnahme von verzweigtem Astmaterial.



Dicke und stark verzweigte Äste (maximale Aststärke beachten) vorher mit einer Baumschere zuschneiden. Dünnen Astschnitt (bis ca. 10 mm Durchmesser) in die Einfüllöffnung (1) für Weichmaterial werfen.

- Baum- oder Heckenschnitt sowie Astmaterial langsam in die Einfüllöffnung (2) der ausgeklappten Astzuführung (3) einführen. Das Hartmaterial wird dabei vom Gerät selbstständig eingezogen. Längere Äste sollten beim Häckseln mit der Hand gestützt und geführt werden.

## 9. Sicherheitseinrichtungen

### 9.1 Elektromotor-Wiederanlaufsperr

Das Gerät kann nur mit dem Schalter in Betrieb gesetzt werden und nicht durch Einstecken der Anschlussleitung in die Steckdose.

### 9.2 Sicherheitsverriegelung

Der Garten-Häcksler darf nur mit korrekt verschlossenem Einfülltrichter ATO 400 in Betrieb genommen werden. Beim Lösen des Ein- / Ausschalters während des Betriebes wird der Elektromotor bzw. der Verbrennungsmotor selbstständig abgeschaltet und das Häckselwerkzeug kommt nach wenigen Sekunden zum Stillstand. Wird der Einfülltrichter ATO 400 abgenommen, dann werden die beide Messerscheiben automatisch zusätzlich mechanisch gesperrt.

### 9.3 Elektromotor-Auslaufbremse

Die Elektromotor-Auslaufbremse verkürzt die Auslaufzeit vom Abstellen bis zum Messerstillstand auf wenige Sekunden.

## 10. Gerät in Betrieb nehmen



#### Verletzungsgefahr!

Vor der Inbetriebnahme des Garten-Häckslers das Kapitel "Zu Ihrer Sicherheit" (⇒ 4.) sorgfältig lesen und alle Sicherheitshinweise beachten.

---

## 10.1 Garten-Häcksler elektrisch anschließen



### Verletzungsgefahr!

Alle Sicherheitshinweise des Kapitels "Warnung – Gefahren durch elektrischen Strom" (⇒ 4.2) beachten.



Die Garten-Häcksler in der Ausführung für Großbritannien haben ein 10 m langes Anschlusskabel mit einem speziellen Stecker.

In diesem Großbritannien-Stecker ist eine Stecksicherung integriert.

Netzspannung und Betriebsspannung müssen übereinstimmen (siehe Leistungsschild).

Die Netzanschlussleitung muss ausreichend abgesichert sein. (⇒ )

Als Anschlussleitungen dürfen nur Leitungen verwendet werden, die nicht leichter sind als Gummischlauchleitungen **H07 RN-F DIN/VDE 0282**.

Die Steckverbindungen müssen spritzwassergeschützt sein. Ungeeignete Verlängerungskabel führen zu Leistungsverlusten und können Schäden am Elektromotor verursachen.

### GHE 420:

Der Mindestquerschnitt der Netzanschlussleitung muss **3 x 1,5 mm<sup>2</sup>** bei einer Länge von bis zu **25 m** bzw. **3 x 2,5 mm<sup>2</sup>** bei einer Länge von bis zu **50 m** aufweisen.

Die Kupplungen der Anschlusskabel müssen aus Gummi oder gummiüberzogen sein und der Norm **DIN/VDE 0620** entsprechen.

Dieses Gerät ist für den Betrieb an einem Stromversorgungsnetz mit einer Systemimpedanz  $Z_{max}$  am Übergabepunkt (Hausanschluss) von maximal **0,334 Ohm (bei 50Hz)** vorgesehen.

Der Anwender hat sicherzustellen, dass das Gerät nur an einem Stromversorgungsnetz betrieben wird, das diese Anforderungen erfüllt. Wenn nötig, kann die Systemimpedanz beim lokalen Energieversorgungsunternehmen erfragt werden.

### GHE 450:

Der Mindestquerschnitt der Netzanschlussleitung muss **5 x 1,5 mm<sup>2</sup>** bei einer Länge von bis zu **25 m** bzw. **5 x 2,5 mm<sup>2</sup>** bei einer Länge von bis zu **50 m** aufweisen. Die Steckverbindung der Anschlusskabel müssen CEE-Steckvorrichtungen sein und der Norm **DIN/VDE 0623** entsprechen.



Nähere Auskünfte zum Netzanschluss gibt der Elektroinstallateur.

---

## 10.2 Netzleitung anstecken



Bei der Auswahl der Netzleitung alle Punkte des Kapitels "Gerät elektrisch anschließen" (⇒ 10.1) beachten.

### GHE 420:

- Kupplung der Netzleitung am 3-poligen Netzstecker des Gerätes anstecken.
- Kabel an Zugentlastung einhängen. (⇒ 10.4)

### GHE 450:

- Kupplung der Netzleitung am 5-poligen Netzstecker des Gerätes anstecken.

- Kabel an Zugentlastung einhängen. (⇒ 10.4)

---

## 10.3 Netzleitung abstecken

- Zugentlastung lösen. (⇒ 10.4)

Um Schäden an der Netzleitung zu vermeiden, darf die Netzleitung nur durch Ziehen an der Kupplung getrennt werden. Niemals am Kabel ziehen.

---

## 10.4 Zugentlastung



Während der Arbeit verhindert die Zugentlastung ein ungewolltes Abziehen der Anschlussleitung und dadurch eine mögliche Beschädigung des Netzanschlusses am Gerät. Daher muss das Anschlusskabel durch die Zugentlastung geführt werden.

### Kabel an Zugentlastung einhängen:

- Netzleitung anstecken. (⇒ 10.2)
- Mit Anschlusskabel (1) eine Schlaufe bilden und diese durch die Öffnung (2) führen.
- Schlaufe über den Haken (3) stülpen und festziehen.

### Kabel an Zugentlastung aushängen:

- Schlaufe der Netzleitung vom Haken (3) lösen.
- Schlaufe des Anschlusskabels (1) aus der Öffnung (2) herausziehen.
- Netzleitung bei Bedarf abstecken. (⇒ 10.3)

## 10.5 Garten-Häcksler einschalten



### Verletzungsgefahr!

Vor der Inbetriebnahme des Garten-Häckslers das Kapitel "Zu Ihrer Sicherheit" (⇒ 4.) sorgfältig lesen und alle Sicherheitshinweise beachten.

Vor der Inbetriebnahme prüfen, ob der Einfülltrichter ATO 400 ordnungsgemäß verschlossen und der Ein- / Ausschalter (1) handfest festgezogen ist.

- Netzleitung anstecken. (⇒ 10.2)
- Den grünen Druckknopf (2) (Symbol I) bis zum Anschlag eindrücken. Der grüne Druckknopf rastet ein und bleibt im gedrückten Zustand. Der Garten-Häcksler wird in Betrieb genommen.

## 10.6 Garten-Häcksler ausschalten



### Verletzungsgefahr!

Beim Ausschalten nicht den Auswurfbereich betreten!

Seitlich am Gerät stehend ausschalten.

Achten Sie nach dem Abstellen des Elektromotors auf den Nachlauf der Arbeitswerkzeuge, der bis zum Stillstand mehrere Sekunden beträgt.



Beachten Sie das Piktogramm an der Vorderseite des Trichteroberteils.

Stellen Sie den Elektromotor erst ab, wenn sich kein Häckselgut mehr im Gerät befindet, sonst kann es bei der Wiederinbetriebnahme zu einer Blockade an einer der beiden Messerscheiben kommen.

- Durch Drehen (in beide Richtungen möglich) des schwarzen Drehknopfs (1) (Symbol O) am Ein- / Ausschalter wird der Garten-Häcksler abgestellt. Der Elektromotor des Garten-Häckslers wird abgeschaltet und automatisch abgebremst.



## 10.7 Drehrichtung der Messerscheiben GHE 450 prüfen



Beim Modell GHE 450 ist vor dem Arbeitsbeginn (Befüllung) die Drehrichtung der Messer zu prüfen.



### Verletzungsgefahr!

Während des Prüfungsvorgangs eine Schutzbrille tragen. Spritzschutz nur so weit nach innen drücken, bis die Messerscheibe zu sehen ist. Nicht mit der Hand bis zur Messerscheibe greifen.

- Netzleitung anstecken. (⇒ 10.2)
- Astzuführung ausklappen. (⇒ 10.9)
- Garten-Häcksler einschalten. (⇒ 10.5)
- Garten-Häcksler ausschalten. (⇒ 10.6)

- Spritzschutz der Astzuführung nach innen drücken und von oben in die Einfüllöffnung der Astzuführung schauen:  
Bei richtiger Drehrichtung muss sich die Messerscheibe im Uhrzeigersinn drehen.

## 10.8 Drehrichtung der Messerscheiben GHE 450 ändern



Bei falscher Drehrichtung (=gegen den Uhrzeigersinn) der Messerscheibe muss beim Modell GHE 450 die Drehrichtung geändert werden.

Die Drehrichtung der Messerscheiben wird durch das Umpolen des Phasenwenders am Netzstecker verändert.

- Phasenwender (1) mit Schraubendreher (2) um 180° nach links oder rechts drehen, bis dieser einrastet.

## 10.9 Astzuführung ausklappen



### Verletzungsgefahr!

Beim Aus- und Einklappen der Astzuführung (2) sollte sich das Gerät aus Sicherheitsgründen im ausgeschalteten Zustand befinden.

- Verriegelung Astzuführung (1) nach oben drücken und halten.
- Astzuführung (2) mit der zweiten Hand langsam nach hinten (vom Gerät weg) führen.

- Verriegelung Astzuführung (1) wieder loslassen und Astzuführung (2) bis zum Anschlag ausklappen.

## 10.10 Astzuführung einklappen



### Verletzungsgefahr!

Beim Aus- und Einklappen der Astzuführung (1) sollte sich das Gerät aus Sicherheitsgründen im ausgeschalteten Zustand befinden.

### Klemmgefahr!

Beim Schließen der Astzuführung darauf achten, dass die Finger nicht zwischen Astzuführung und Einfülltrichter eingeklemmt werden.

- Astzuführung (1) langsam bis zum Anschlag einklappen (zum Gerät drücken), bis diese in der Verriegelung Astzuführung (2) einrastet.

## 10.11 Werkzeugfach

### Werkzeugfach öffnen:



- Lasche (1) nach unten drücken und halten.
- Deckel des Werkzeugfachs (2) nach unten klappen.

### Werkzeugfach schließen:

- Deckel des Werkzeugfachs (2) nach oben drücken bis die Lasche einrastet.

## 10.12 Häckseln

- Garten-Häcksler auf ebenen und festen Untergrund schieben und sicher abstellen.

- Feste Handschuhe anziehen, Schutzbrille und Gehörschutz aufsetzen.
- Netzleitung am Garten-Häcksler anstecken. (⇒ 10.2)
- GHE 450: Drehrichtung der Messerscheibe prüfen und gegebenenfalls ändern. (⇒ 10.7)
- Bei Hartmaterial (z. B. Baum- und Heckenschnitt) die Astzuführung ausklappen. (⇒ 10.9)
- Garten-Häcksler starten. (⇒ 10.5)
- Warten, bis der Garten-Häcksler die maximale Drehzahl (Leerlaufdrehzahl) erreicht hat.
- Garten-Häcksler richtig mit Häckselgut befüllen. (⇒ 8.9)
- Garten-Häcksler ausschalten. (⇒ 10.6)

## 11. Wartung



### Verletzungsgefahr!

Vor allen Wartungs- oder Reinigungsarbeiten am Gerät das Kapitel "Zu Ihrer Sicherheit" (⇒ 4.), insbesondere das Unterkapitel "Wartung und Reparaturen" (⇒ 4.7), sorgfältig lesen und alle Sicherheitshinweise genau beachten.

Vor dem Beginn von Wartungsarbeiten den Netzstecker abziehen.

## 11.1 Gerät reinigen



### Verletzungsgefahr!

Sind die Messerscheiben mit Häckselmaterial bedeckt, muss zum Entfernen des Häckselmaterials eine Bürste oder ähnliches verwendet werden.

Nicht mit der Hand über das Gehäuse streifen.

Verletzungsgefahr durch die Messer!

### Wartungsintervall: Nach jedem Einsatz

Gerät nach jedem Einsatz gründlich reinigen. Eine pflegliche Behandlung schützt das Gerät vor Schäden und verlängert die Nutzungsdauer.

Das Gerät darf nur in der abgebildeten Position gereinigt werden.

- Einfülltrichter demontieren. (⇒ 11.2)

Die Kühlluftführung (Ansaugschlitze) am Gehäuse des Elektromotors von Verschmutzungen befreien, um ausreichende Kühlung des Elektromotors zu gewährleisten.



**Niemals Strahlwasser** auf Teile des Elektromotors bzw. Verbrennungsmotors, Dichtungen, Lagerstellen, und elektrische Bauteile wie

Schalter richten. Teure Reparaturen wären hier die Folge.



Sollten Sie Verschmutzungen und angesetzte Rückstände nicht mit einer Bürste, mit einem feuchten Tuch oder mit einem Holzstab entfernen



können, empfiehlt STIHL die Verwendung eines Spezialreinigers (z. B. STIHL Spezialreiniger).

Benutzen Sie keine aggressiven Reinigungsmittel.

Die Messerscheiben regelmäßig reinigen.

## 11.2 Einfülltrichter ATO 400 demontieren



### Verletzungsgefahr!

Gerät ausschalten. Vor dem Ausdrehen des Ein- / Ausschalters (1) den Netzstecker ziehen.

Nur mit festen Handschuhen arbeiten.

Werden nach der Abnahme des Einfülltrichters keine Arbeiten an den Messerscheiben durchgeführt, muss aus Sicherheitsgründen die Messerabdeckung montiert werden. (⇒ 7.5)

- Netzleitung abstecken. (⇒ 10.3)
- Ein- / Ausschalter (1) lösen und herausdrehen.
- Einfülltrichter ATO 400 (2) nach hinten klappen und abnehmen.

 Nachdem der Trichter demontiert wurde, wird die Sperrvorrichtung für die Messerscheiben automatisch aktiviert.

Im versperrten Zustand kann sich die Messerscheibe dennoch um ca. 360° drehen, bis der Anschlag erreicht wird.

## 11.3 Messerscheiben demontieren



### Verletzungsgefahr! Nur mit Handschuhen arbeiten!





Berühren Sie nie die Messer, ehe sie nicht stillstehen.

- Einfülltrichter ATO 400 demontieren. (⇒ 11.2)

### **1** Messerschraube lösen:

- Montagewerkzeug (1) an der Messerschraube (2) ansetzen und langsam und vorsichtig gegen den Uhrzeigersinn drehen, bis die Messerscheiben vom Anschlag gestoppt werden. Montagewerkzeug (1) abziehen.

 Um Verletzungen zu vermeiden, muss zum Lösen der Messerschraube immer die Messerabdeckung montiert sein (siehe Ansicht ).

- Messerabdeckung montieren. (⇒ 7.5)
- Montagewerkzeug (1) durch die Bohrung der Messerabdeckung (3) stecken und an der Messerschraube (2) ansetzen.
- Messerschraube (2) mittels Montagewerkzeug (1) lösen und vollständig ausdrehen.
- Messerabdeckung demontieren. (⇒ 7.4)
- Messerschraube (2), Sicherungsscheibe (4) und Klemmring (5) abnehmen.

## **2** Flügelmesser und Messerscheibe Weichmaterial entnehmen:

- Flügelmesser kurz (6) und Flügelmesser lang (7) abnehmen.
- Messerscheibe Weichmaterial (8) abheben.

## **3** Einsatz demontieren:

- Schrauben (9) lösen und entnehmen. Einsatz (10) nach oben entnehmen.

## **4** Messerhalter und Messerscheibe Hartmaterial demontieren:

- Schraube (11) mit Hilfe des Montagewerkzeugs (1) eindrehen und dabei den Messerhalter (12) abziehen.
- Schraube (11) ausdrehen und entnehmen.
- Messerhalter (12) mit Klemmring (13) entnehmen.
- Messerscheibe Hartmaterial (14) abheben.

## 11.4 Messerscheiben montieren



### Verletzungsgefahr!

Nur mit Handschuhen arbeiten!



Vorgeschriebenes Anziehmoment der Messerschraube von **36 - 44 Nm** ist genau einzuhalten, da die sichere Befestigung der beiden Messerscheiben davon abhängt. Vor dem Aufstecken der beiden Messerscheiben durch Sichtkontrolle prüfen, ob diese in Ordnung und nicht verbogen sind und die Messer keine Kerben, Risse oder ausgebrochenen Stellen aufweisen.

Verschleißgrenzen der Messer beachten. (⇒ 11.9)

Es müssen immer beide Messerscheiben montiert werden.

Alle Montageschritte 1 bis 5 ausführen.



Vor der Montage die beiden Messerscheiben und die Messerscheibenaufnahme am Gerät reinigen. Außerdem sicherstellen, dass die Passfeder an der Messerwelle montiert ist.

### 1. Messerscheibe Hartmaterial einsetzen (Abbildung A):

- Messerscheibe Hartmaterial (1) mit den drei montierten Messern nach oben einsetzen.  
Die rechteckige Messeraufnahme der Messerscheibe (2) an der rechteckigen Aufnahme des Lagerringes (3) einrasten lassen.

### 2. Messerhalter mit Klemmring montieren (Abbildung A):



Die Ausnehmung des Klemmrings an der Messerecke positionieren, damit der Klemmring plan auf der Messerscheibe liegt.

- Klemmring (4) auf die Messerscheibe legen (Ausnehmung des Klemmrings muss das Messer umschließen).
- Messerhalter (5) auf die Antriebswelle (6) schieben. Dabei darauf achten, dass der Messerhalter in der Messerscheibe (1) einrastet und im Klemmring (4) bis zum Anschlag versenkt wird.

### 3. Einsatz montieren (Abbildung A):



Der Einsatz kann nur wie abgebildet montiert werden. In einer anderen Position lässt sich der Einsatz nicht einschieben.

- Einsatz (7) wie abgebildet einsetzen.
- Schrauben (8) eindrehen und mit **33 - 37 Nm** festziehen.

### 4. Messerscheibe Weichmaterial und Flügelmesser einsetzen (Abbildung B):

- Messerscheibe Weichmaterial (9) mit den vier montierten Messern nach oben einsetzen.



Als erstes Flügelmesser muss das längere der beiden eingesetzt werden. Anschließend das zweite Flügelmesser 90° versetzt zum ersten Flügelmesser einsetzen.

- Flügelmesser lang (10) einsetzen. Flügelmesser kurz (11) um 90° versetzt einsetzen.

### 5. Messerscheiben befestigen (Abbildung B):

- Klemmring (12) aufstecken und zusammen mit der Sicherungsscheibe (13) und der Messerschraube (14) festdrehen.
- Montagewerkzeug (15) an der Messerschraube (14) ansetzen und langsam und vorsichtig im Uhrzeigersinn drehen, bis die Messerscheiben vom Anschlag gestoppt werden. Montagewerkzeug (15) abziehen.



### Verletzungsgefahr!

Zum Festziehen der Messerschraube muss immer die Messerabdeckung montiert sein (siehe Ansicht Z).

- Messerabdeckung montieren. (⇒ 7.5)
- Montagewerkzeug (15) durch die Bohrung der Messerabdeckung (16) stecken und an der Messerschraube (14) ansetzen.
- Messerschraube (14) mit **36 - 44 Nm** festziehen.
- Einfülltrichter ATO 400 montieren. (⇒ 7.6)

## 11.5 Gegenmesser demontieren



### Verletzungsgefahr!

Nur mit festen Handschuhen arbeiten!



- Einfülltrichter ATO 400 bzw. Messerabdeckung demontieren. (⇒ 11.2), (⇒ 7.4)
- Schraube (1) lösen und entnehmen.

- Gegenmesser (2) nach oben entnehmen.

## 11.6 Gegenmesser montieren



### Verletzungsgefahr!

Nur mit festen Handschuhen arbeiten!



- Einfülltrichter ATO 400 bzw. Messerabdeckung demontieren. (⇒ 11.2), (⇒ 7.4)
- Gegenmesser (1) in die Aufnahme (2) des Gehäuses einsetzen.
- Schraube (3) eindrehen und mit **28 - 32 Nm** festziehen.
- Einfülltrichter ATO 400 montieren. (⇒ 7.6)

## 11.7 Messer wenden



### Verletzungsgefahr!

Nur mit festen Handschuhen arbeiten!



- 
 Bei stumpfen Messern wird empfohlen, alle Messer der jeweiligen Messerscheibe zu wenden. Alle Messer (unabhängig von der Messergeometrie) sind identisch zu wenden.
- Messerscheiben demontieren. (⇒ 11.3)



### Verletzungsgefahr!

Zur Vermeidung von Verletzungen sollten die Messerscheiben vor der Montage bzw. Demontage der Messer immer niedergespannt werden.

## Vier Messer der Messerscheibe Weichmaterial wenden (Abbildung ):

### 1. Demontieren:

- Schrauben (1) lösen und mit Muttern (2) entnehmen.
- Messer (3) nach oben entnehmen.

### 2. Montieren:

- Messerscheibe reinigen.
- Messer (3) wenden und mit der scharfen Kante frei liegend auf die Messerscheibe legen und die Bohrungen in eine Flucht bringen.
- Schrauben (1) durch die Bohrungen stecken und Muttern (2) eindrehen. Muttern (2) mit **8 - 10 Nm** festziehen.

## Drei Messer der Messerscheibe Hartmaterial wenden (Abbildung ):

### 1. Demontieren:

- Schrauben (4) und Schrauben M8 (5) lösen und mit Muttern (6) und Muttern M8 (7) entnehmen.
- Messer (8) und Messer (9) nach oben entnehmen.

### 2. Montieren:

- 
 Zwischen den beiden Messern (8) darf nach der Montage kein Spalt bleiben. Ein Spalt zwischen den beiden Messern vermindert die Einzugsfunktion.
- Messerscheibe reinigen.
- Messer (8) wenden, mit der scharfen Kante frei liegend auf die Messerscheibe legen und die Bohrungen in eine Flucht bringen.
- Schrauben (4) durch die Bohrungen stecken und Muttern (6) eindrehen. Nicht festziehen!

- Die beiden Messer (8) (siehe kleine Abbildung) zusammen drücken und halten. Es darf kein Spalt zwischen den beiden Messern (8) bleiben.
- Muttern (6) mit **8 - 10 Nm** festziehen.
- Messer (9) wenden und mit der scharfen Kante frei liegend auf die Messerscheibe legen.
- Schrauben M8 (5) durch die Bohrungen stecken und Muttern M8 (7) eindrehen und mit **16 - 20 Nm** festziehen.

## 11.8 Messer schärfen



Es wird empfohlen, dass das Schärfen aller Messer ausschließlich von einem Fachhändler durchgeführt wird, da sich bei falsch geschliffenen Messern (falscher Schärfwinkel, Unwucht durch ungleich geschliffene Messer usw.) die Funktion (Einzug des Häckselmaterials, Standfestigkeit der Schneiden usw.) des Garten-Häckslers verschlechtern kann.

Während des Schleifvorgangs ist immer eine Schutzbrille zu tragen. Achten Sie darauf, dass sich keine Personen im Gefahrenbereich aufhalten.

- Messerscheiben demontieren. (⇒ 11.3)
- Messer demontieren. (⇒ 11.7)

### Schärfwinkel:

Der Schärfwinkel aller Messer beträgt **30°**.

### Anleitung zum Schärfen der Messer:

Die Messer müssen unter Beachtung folgender Punkte nachgeschärft werden:

- Messer beim Schleifen kühlen, z. B. mit Wasser. Eine Blaufärbung darf nicht auftreten, da sonst die Schneidhaltigkeit vermindert ist.
- Messer gleichmäßig schärfen, um Vibrationen durch Unwucht zu vermeiden.
- Messer vor dem Einbau auf Beschädigungen kontrollieren: Messer müssen erneuert werden, wenn Kerben und Risse sichtbar sind, oder wenn die Verschleißgrenzen erreicht sind.
- Messerschneiden unter Beachtung der Angabe des Schärfwinkels nachschärfen.
- Messer gegen die Schneide schärfen.
- Nach dem Schärfvorgang den entstandenen Schleifgrat an der Schneidkante gegebenenfalls mit einem feinen Schleifpapier entfernen.

## 11.9 Verschleißgrenzen der Messer



Vor dem Erreichen der angegebenen Verschleißgrenzen (A, B, C, D) sind die jeweiligen Messer zu wenden bzw. zu tauschen. STIHL empfiehlt den STIHL Fachhändler.



Die Messung der angegebenen Werte muss bei allen Messern an mehreren Messpunkten (empfohlen zwei bis drei) entlang der Schneidkante durchgeführt werden.

Der kleinste Wert eines Messers ist zu verwenden.

Es wird empfohlen, immer alle Messer zu wenden bzw. zu tauschen!

### 1 Messerübersicht

2 Stück Flügelmesser (1)

6 Stück Messer (2)

1 Stück Messer (3)

1 Stück Gegenmesser (4)

### Messerscheibe Weichmaterial:

Die Messerscheibe Weichmaterial ist mit vier Messern bestückt.

### Messerscheibe Hartmaterial:

Die Messerscheibe Hartmaterial ist mit zwei Messern und einem Schnitzmesser bestückt.

- Messerscheiben demontieren. (⇒ 11.3)

### 2 Verschleißgrenze Flügelmesser (1):



Das Messverfahren und der angegebene Wert sind für beide Flügelmesser gleich.



An den beiden Flügelmessern kann durch ungleiche Beanspruchung der Schneidkanten ein asymmetrischer Verschleiß auftreten.

Minimale Messerbreite (A) der beiden Flügelmesser (1):  
**A = 39 mm**

### 3 Verschleißgrenze Messer (2):



Bei den Messern (2) handelt es sich um Wendemesser. Nach Erreichen der angegebenen Verschleißgrenze (B) kann das Messer bis zum Erreichen der Verschleißgrenze nachgeschärft und gewendet werden, bevor es ersetzt werden muss.

- Den in der Abbildung dargestellten Abstand (B) vom großen Durchmesser der Bohrung zur Schneidkante (X) messen.
- An der zweiten Bohrung am Messer den Vorgang wiederholen.

Mindestabstand (B) an den Messern (2):  
**B = 6 mm**



Unterschreitet einer der beiden gemessenen Abstände den Mindestabstand (B), muss das jeweilige Messer (2) gewendet bzw. ersetzt werden.

### 4 Verschleißgrenze Messer (3):



Beim Messer (3) handelt es sich um ein Wendemesser. Nach Erreichen der angegebenen Verschleißgrenze (C) kann das Messer (3) bis zum Erreichen der Verschleißgrenze nachgeschärft und gewendet werden, bevor es ersetzt werden muss.

- Den Abstand (C) im rechten Winkel zur Schneidkante messen.

Mindestabstand (C) am Messer (3):  
**C = 7 mm**



Unterschreitet der gemessene Abstand den Mindestabstand (C), muss das Messer (3) gewendet bzw. ersetzt werden.

## 5 Verschleißgrenze Gegenmesser (4):



Am Gegenmesser (4) kann durch ungleiche Belastung der Schneidkante ein asymmetrischer Verschleiß auftreten.

- Das Gegenmesser (4) ist zu ersetzen, bevor die Kante (D) an der Messerspitze (5) weggeschliffen und nicht mehr zu sehen ist.

## 11.10 Elektromotor und Räder

Der Elektromotor ist wartungsfrei.

Die Lager der Räder sind wartungsfrei.

## 11.11 Serviceintervalle

### Wartung durch den Fachhändler

Es wird empfohlen den Garten-Häcksler von einem Fachhändler warten zu lassen. STIHL empfiehlt den STIHL Fachhändler.

Profi-Einsatz (Verwendung des Garten-Häckslers im gewerblichen Bereich):

### halbjährlich

Privatanwender:

### jährlich

### Wartungsintervall der Schneideinheit:

Vor jedem Einsatz:

Schneideinheit (bestehend aus Messerscheibe, Messer, Sickerscheibe, Klemmring und Schraube) auf festen Sitz, Risse oder andere Beschädigungen prüfen.

Verschleißgrenzen der Messer überprüfen. (⇒ 11.9)

## 11.12 Aufbewahrung und Winterpause

Garten-Häcksler in einem trockenen, verschlossenen und staubarmen Raum aufbewahren. Stellen Sie sicher, dass das Gerät außerhalb der Reichweite von Kindern ist.

Den Garten-Häcksler nur in betriebs sicherem Zustand und mit montiertem Einfülltrichter ATO 400 oder montierter Messerabdeckung einlagern.

Halten Sie alle Muttern, Bolzen und Schrauben fest angezogen, erneuern Sie unleserlich gewordene Gefahren- und Warnhinweise am Gerät, prüfen Sie die gesamte Maschine auf Verschleiß oder Beschädigungen. Ersetzen Sie abgenutzte oder beschädigte Teile.

Eventuelle Störungen am Gerät sind grundsätzlich vor der Einlagerung zu beheben.

Bei längerer Stilllegung des Garten-Häckslers (Winterpause) die nachfolgenden Punkte beachten:

- Alle äußeren Teile des Gerätes sorgfältig reinigen
- Sämtliche beweglichen Teile gut einölen bzw. einfetten.

## 12. Transport



27



### Verletzungsgefahr!

Das Kapitel "Zu Ihrer Sicherheit", insbesondere das Kapitel "Transport" sorgfältig lesen und beachten. (⇒ 4.4)

Den Garten-Häcksler nur mit montiertem Einfülltrichter ATO 400 und eingeklappter Astzuführung transportieren.

Wird der Garten-Häcksler ohne Einfülltrichter ATO 400 transportiert, muss aus Sicherheitsgründen (freiliegende Messer) die Messerabdeckung montiert werden. (⇒ 7.5)

Tragen Sie den Garten-Häcksler zu zweit und niemals ohne geeignete Sicherheitsbekleidung (Sicherheitsschuhe, Handschuhe).

Vor dem Anheben oder Kippen des Gerätes das im Kapitel "Technische Daten" angegebene Gewicht beachten. (⇒ 17.)

### Garten-Häcksler ziehen oder schieben (Abbildung A):

- Garten-Häcksler am Transportgriff (1) festhalten und nach hinten kippen, bis das Gerät auf den Rädern steht.
- Der Garten-Häcksler kann langsam (Schrittempo) gezogen oder geschoben werden.

## **Verletzungsgefahr bei Stufen, Absätzen und schrägen Rampen!**

Aufgrund des Gewichtes ist besondere Vorsicht an Treppen, Bordsteinen, Absätzen, sonstigen Erhöhungen und schrägen Rampen geboten.

Das Gerät über Stufen, Absätze, sonstige Erhöhungen und schräge Rampen hinunterschieben und nicht ziehen. Dabei muss der Benutzer immer höher als das Gerät stehen um bei einem Verlust der Kontrolle über das Gerät nicht zusätzlich überrollt zu werden.

Das Gerät über maximal zwei bis drei Stufen schieben! Über mehrere Stufen das Gerät mit Hilfe einer zweiten Person tragen.

Verletzungsgefahr durch das hohe Gewicht des Gerätes!

## **Garten-Häcksler anheben oder tragen (Abbildung ):**

 Aufgrund des großen Gewichtes (> 50 kg) wird dringend empfohlen, das Gerät nicht zu tragen, sondern nur durch Schieben auf den Rädern zu versetzen.

Für Hebevorgänge bzw. kurze Tragestrecken müssen geeignete Hebevorrichtungen verwendet werden.

Beim manuellen Anheben sind jedenfalls 2 Personen erforderlich. Tragen Sie geeignete Schutzkleidung, die Unterarme und Oberkörper zur Gänze bedeckt.



- Garten-Häcksler am Transportgriff (1) und an beiden schwarzen Standfüßen (2) festhalten und anheben bzw. tragen.

## **Garten-Häcksler auf einer Ladefläche transportieren (Abbildung ):**

 **Verletzungsgefahr!**  
Den Garten-Häcksler beim Transport immer sichern. Niemals ungesichert transportieren!

Den Garten-Häcksler beim Transport auf einer Ladefläche mit geeigneten Befestigungsmitteln gegen Verrutschen sichern. Seile bzw. Gurte an folgenden Punkten des Gerätes festmachen:

- Achse (Innenseite des Radfußes)
- Radfuß links
- Radfuß rechts
- Einfülltrichter ATO 400

## **13. Verschleiß minimieren und Schäden vermeiden**

### **Wichtige Hinweise zur Wartung und Pflege der Produktgruppe**

#### **Garten-Häcksler Elektro (STIHL GHE)**

Für Sach- und Personenschäden, die durch Nichtbeachtung der Hinweise in der Bedienungsanleitung, insbesondere hinsichtlich Sicherheit, Bedienung und Wartung, verursacht werden, oder die durch Verwendung nicht zugelassener Anbau- oder Ersatzteile auftreten, schließt die Firma STIHL jede Haftung aus.

Bitte beachten Sie unbedingt folgende wichtige Hinweise zur Vermeidung von Schäden oder übermäßigem Verschleiß an Ihrem STIHL Gerät:

### **1. Verschleißteile**

Manche Teile des STIHL Gerätes unterliegen auch bei bestimmungsgemäßem Gebrauch einem normalen Verschleiß und müssen je nach Art und Dauer der Nutzung rechtzeitig ersetzt werden.

Dazu gehören u.a.:

- Messer
- Messerscheibe

### **2. Einhaltung der Vorgaben dieser Gebrauchsanleitung**

Benutzung, Wartung und Lagerung des STIHL Gerätes müssen so sorgfältig erfolgen, wie in dieser Gebrauchsanleitung beschrieben. Alle Schäden, die durch Nichtbeachten der Sicherheits-, Bedienungs- und Wartungshinweise verursacht werden, hat der Benutzer selbst zu verantworten.

Dies gilt insbesondere für:

- nicht ausreichend dimensionierte Zuleitung (Querschnitt),
- falschen elektrischen Anschluss (Spannung),
- nicht von STIHL freigegebene Veränderungen am Produkt,
- die Verwendung von Werkzeugen oder Zubehören, die nicht für das Gerät zulässig, geeignet oder qualitativ minderwertig sind,
- nicht bestimmungsgemäße Verwendung des Produktes,
- den Einsatz des Produktes bei Sport- oder Wettbewerbsveranstaltungen,
- Folgeschäden durch die Weiterbenutzung des Produktes mit defekten Bauteilen.

### 3. Wartungsarbeiten

Alle im Abschnitt "Wartung" aufgeführten Arbeiten müssen regelmäßig durchgeführt werden.

Soweit diese Wartungsarbeiten nicht vom Benutzer selbst ausgeführt werden können, ist damit ein Fachhändler zu beauftragen.

STIHL empfiehlt Wartungsarbeiten und Reparaturen nur beim STIHL Fachhändler durchführen zu lassen.

STIHL Fachhändlern werden regelmäßig Schulungen angeboten und technische Informationen zur Verfügung gestellt.

Werden diese Arbeiten versäumt, können Schäden auftreten, die der Benutzer zu verantworten hat.

Dazu zählen unter anderem:

- Schäden am Elektromotor infolge unzureichender Reinigung der Kühlluftführung (Ansaugschlitze, Kühlrippen, Lüfterrad),
- Korrosions- und andere Folgeschäden durch unsachgemäße Lagerung,
- Schäden am Gerät durch die Verwendung von qualitativ minderwertigen Ersatzteilen,
- Schäden infolge nicht rechtzeitig oder unzureichend durchgeführter Wartung bzw. Schäden durch Wartungs- oder Reparaturarbeiten, die nicht in Werkstätten von Fachhändlern durchgeführt wurden.

### 14. Übliche Ersatzteile

Messerscheibe Weichmaterial komplett:  
6012 700 5110

Messerscheibe Hartmaterial komplett:  
6012 700 5100

Flügelmesser lang:  
6012 702 0310

Flügelmesser kurz:  
6012 702 0300

Messer (6x):  
6008 702 0121

Messer (1x):  
6012 702 0100

Gegenmesser:  
6012 702 0500

### 15. Umweltschutz

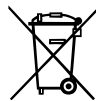

Häckselgut gehört nicht in den Müll, sondern soll kompostiert werden.

Verpackungen, Gerät und Zubehör sind aus

recyclingfähigen Materialien hergestellt und entsprechend zu entsorgen.

Die getrennte, umweltgerechte Entsorgung von Materialresten fördert die Wiederverwendbarkeit von Wertstoffen. Aus diesem Grund ist nach Ablauf der gewöhnlichen Gebrauchsdauer das Gerät der Wertstoffsammlung zuzuführen.

#### 15.1 Entsorgung

Machen Sie das Gerät vor der Entsorgung unbrauchbar.

Dazu insbesondere das Netzkabel bzw. die Anschlussleitung zum Elektromotor entfernen.

**Verletzungsgefahr durch die Messer!**

Lassen Sie auch einen ausgedienten Garten-Häcksler niemals unbeaufsichtigt. Stellen Sie sicher, dass das Gerät und die Messer außerhalb der Reichweite von Kindern aufbewahrt werden.

### 16. EU-Konformitätserklärung

#### 16.1 Garten-Häcksler STIHL GHE 420.0, GHE 450.0

STIHL Tirol GmbH  
Hans Peter Stihl-Straße 5  
6336 Langkampfen  
Österreich

erklärt in alleiniger Verantwortung, dass

- Bauart: Elektro-Garten-Häcksler
- Fabrikmarke: STIHL
- Typ: GHE 420.0, GHE 450.0
- Serienidentifizierung: 6012

den einschlägigen Bestimmungen der Richtlinien 2000/14/EC, 2006/42/EC, 2014/30/EU und 2011/65/EU entspricht und in Übereinstimmung mit den jeweils zum Produktionsdatum gültigen Versionen der folgenden Normen entwickelt und gefertigt worden ist: EN 50434, EN 60335-1, EN 55014-1, EN 55014-2, EN 61000-3-2 und EN 61000-3-3 (soweit anwendbar).

Name und Anschrift der beteiligten benannten Stelle:  
TÜV Rheinland LGA Products GmbH  
Tillystraße 2  
D-90431 Nürnberg

Zur Ermittlung des gemessenen und des garantierten Schalleistungspegel wurde nach Richtlinie 2000/14/EG, Anhang V verfahren.

## GHE 420.0

- Gemessener Schallleistungspegel: 102,1 dB(A)
- Garantierter Schallleistungspegel: 106 dB(A)

## GHE 450.0

- Gemessener Schallleistungspegel: 104,2 dB(A)
- Garantierter Schallleistungspegel: 108 dB(A)

Die Technischen Unterlagen sind bei der Produktzulassung der STIHL Tirol GmbH aufbewahrt.

Das Baujahr und die Maschinenummer sind auf dem Garten-Häcksler angegeben.

Langkampfen, 02.11.2020

STIHL Tirol GmbH

i. V.



Matthias Fleischer, Bereichsleiter  
Forschung und Entwicklung

i. V.



Sven Zimmermann, Bereichsleiter Qualität

---

## 16.2 Anschrift STIHL Hauptverwaltung

ANDREAS STIHL AG & Co. KG  
Postfach 1771  
D-71301 Waiblingen

---

## 16.3 Anschriften STIHL Vertriebsgesellschaften

### DEUTSCHLAND

STIHL Vertriebszentrale AG & Co. KG  
Robert-Bosch-Straße 13  
64807 Dieburg  
Telefon: +49 6071 3055358

### ÖSTERREICH

STIHL Ges.m.b.H.  
Fachmarktstraße 7  
2334 Vösendorf  
Telefon: +43 1 86596370

### SCHWEIZ

STIHL Vertriebs AG  
Isenrietstraße 4  
8617 Mönchaltorf  
Telefon: +41 44 9493030

### TSCHECHISCHE REPUBLIK

Andreas STIHL, spol. s r.o.  
Chrlická 753  
664 42 Modřice

---

## 16.4 Anschriften STIHL Importeure

### BOSNIEN-HERZEGOWINA

UNIKOMERC d. o. o.  
Bišće polje bb  
88000 Mostar  
Telefon: +387 36 352560  
Fax: +387 36 350536

### KROATIEN

UNIKOMERC - UVOZ d.o.o.

Sjedište:  
Amruševa 10, 10000 Zagreb  
Prodaja:  
Ulica Kneza Ljudevita Posavskog 56,  
10410 Velika Gorica  
Telefon: +385 1 6370010  
Fax: +385 1 6221569

### TÜRKEI

SADAL TARIM MAKİNELERİ DIŞ  
TİCARET A.Ş.  
Hürriyet Mahallesi Manas Caddesi No.1  
35473 Menderes, İzmir  
Telefon: +90 232 210 32 32  
Fax: +90 232 210 32 33

## 17. Technische Daten

### GHE 420.0 / GHE 450.0:

Serienidentifizierung	6012
Frequenz	50 Hz
Schutzklasse	I
Schutzart	spritzwassergeschützt (IPX4)
Betriebsart	P40
	40 s Belastungszeit
	60 s Leerlaufzeit
Schneideinheit	Multi-Cut 450
Nenn Drehzahl	2800 U/min
Elektromotor	
Antrieb	permanent
Schneideinheit	250 mm
Rad-Ø	108/51/137 cm
L/B/H	52 kg / 52 kg
Gewicht	

### GHE 420.0:

Motor, Bauart Elektromotor (~)



## GHE 420.0:

Typ	BSRBF 0,75/2-C
Spannung	230 V
Aufnahmeleistung	3000 W
Absicherung	16 A *
Gemäß Richtlinie 2000/14/EC: Garantierter Schallleistungspegel $L_{WAAd}$	106 dB(A)
Gemäß Richtlinie 2006/42/EC: Schalldruckpegel am Arbeitsplatz $L_{pA}$	98 dB(A)
Unsicherheit $K_{pA}$	4 dB(A)
Maximaler Astdurchmesser	50 mm

## GHE 450.0:

Motor, Bauart	Elektromotor (3~)
Typ	BSRF 0,75/2-C
Spannung	400 V
Aufnahmeleistung	3800 W
Absicherung	10 A
Gemäß Richtlinie 2000/14/EC: Garantierter Schallleistungspegel $L_{WAAd}$	108 dB(A)
Gemäß Richtlinie 2006/42/EC: Schalldruckpegel am Arbeitsplatz $L_{pA}$	95 dB(A)
Unsicherheit $K_{pA}$	4 dB(A)
Maximaler Astdurchmesser	55 mm

### \* **Achtung**

Bei einer Netzabsicherung unter 16 A kann beim Anlaufen bzw. bei starker Belastung des Gerätes die Netzsicherung häufig auslösen.

## 17.1 REACH

REACH bezeichnet eine EG-Verordnung zur Registrierung, Bewertung und Zulassung von Chemikalien.

Informationen zur Erfüllung der REACH-Verordnung (EG) Nr. 1907/2006 sind unter [www.stihl.com/reach](http://www.stihl.com/reach) angegeben.

## 18. Fehlersuche

✘ eventuell einen Fachhändler aufsuchen, STIHL empfiehlt den STIHL Fachhändler.

### **Störung:**

Elektromotor läuft nicht an

### **Mögliche Ursache:**

- Schutz des Elektromotors aktiviert
- Keine Netzspannung
- Anschlusskabel/Stecker bzw. Steckerkupplung oder Schalter defekt
- Sicherung des Großbritannien-Steckers beschädigt (betrifft nur Geräte für Großbritannien)
- Einfülltrichter ATO 400 nicht vorschriftsmäßig verschlossen – Sicherheitstrennschalter in Funktion (Sicherheitsverriegelung)
- Messerscheibe blockiert

### **Abhilfe:**

- Gerät abkühlen lassen (⇒ 8.7)
- Netzleitung und Absicherung überprüfen ✘ (⇒ 10.1)
- Kabel, Stecker, Kupplung bzw. Schalter überprüfen bzw. auswechseln (Elektrofachmann) ✘ (⇒ 10.1)
- Sicherung tauschen ✘ (⇒ 10.1)

- Einfülltrichter ATO 400 vorschriftsmäßig schließen und festschrauben (Ein- / Ausschalter festdrehen) (⇒ 7.6)
- Einfülltrichter demontieren und Häckselrückstände im Gehäuse entfernen (Achtung: Netzkabel abziehen) (⇒ 11.2)

### **Störung:**

Verminderte Häckselleistung

### **Mögliche Ursache:**

- Stumpfe Messer
- Falsch geschliffene Messer
- Zu langes Netzkabel
- Verbogene Messerscheibe
- GHE 450: Falsche Drehrichtung der Messerscheibe

### **Abhilfe:**

- Messer wenden oder nachschärfen ✘ (⇒ 11.7), (⇒ 11.8)
- Messer richtig schärfen ✘ (⇒ 11.8)
- Kürzeres Netzkabel verwenden (⇒ 10.1)
- Messerscheibe durch Sichtkontrolle prüfen ✘
- GHE 450: Drehrichtung der Messerscheibe ändern (⇒ 10.7), (⇒ 10.8)

### **Störung:**

Häckselgut wird nicht eingezogen

### **Mögliche Ursache:**

- GHE 450: Falsche Drehrichtung der Messerscheibe
- Stumpfe oder falsch geschärfte Messer
- Spalt zwischen den beiden Messern (Messerscheibe Hartmaterial)

- Messerabdeckung nicht entfernt

#### Abhilfe:

- GHE 450: Drehrichtung der Messerscheibe ändern (⇒ 10.7), (⇒ 10.8)
- Messer nachschleifen und dabei genau den Schärfwinkel beachten ✂ (⇒ 11.8)
- Messer ohne Spalt auf der Messerscheibe Hartmaterial montieren (⇒ 11.7)
- Messerabdeckung demontieren (⇒ 7.4)

## 19. Serviceplan

### 19.1 Übergabebestätigung

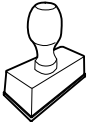
<p><b>Modell:</b> _____</p> <p><b>Serialnummer:</b></p> <p><input type="text"/> <input type="text"/> <input type="text"/> <input type="text"/> <input type="text"/> <input type="text"/> <input type="text"/> <input type="text"/> <input type="text"/> <input type="text"/></p> <p><b>Datum:</b> <input type="text"/> <input type="text"/> <input type="text"/> <input type="text"/> <input type="text"/> <input type="text"/> <input type="text"/> <input type="text"/></p> <div style="text-align: center;">  </div> <p>Nächster Service</p> <p><b>Datum:</b> <input type="text"/> <input type="text"/> <input type="text"/> <input type="text"/> <input type="text"/> <input type="text"/> <input type="text"/> <input type="text"/></p>
--

### 19.2 Servicebestätigung



Geben Sie diese  
Gebrauchsanleitung bei  
Wartungsarbeiten Ihrem STIHL  
Fachhändler.

Er bestätigt auf den vorgedruckten Feldern  
die Durchführung der Servicearbeiten.

 Service ausgeführt am

 Datum nächster Service

## Dear Customer,

Thank you for choosing STIHL. We develop and manufacture our quality products to meet our customers' requirements. The products are designed for reliability even under extreme conditions.

STIHL also stands for premium service quality. Our specialist dealers guarantee competent advice and instruction as well as comprehensive service support.

We thank you for your confidence in us and hope you will enjoy working with your STIHL product.



Dr. Nikolas Stihl

**IMPORTANT: READ BEFORE USE AND  
KEEP IN A SAFE PLACE.**

## 1. Table of contents

<b>Notes on the instruction manual</b>	<b>42</b>
General	42
Instructions for reading the instruction manual	42
Country-specific versions	42
<b>Machine overview</b>	<b>43</b>
<b>For your safety</b>	<b>43</b>
General	43
Warning – dangers caused by electrical current	44
Clothing and equipment	44
Transporting the machine	44
Before operation	45
Working with your machine	46
Maintenance and repairs	47
Storage for prolonged periods without operation	47
Disposal	48
<b>Description of symbols</b>	<b>48</b>
<b>Standard equipment</b>	<b>48</b>
<b>Preparing the machine for operation</b>	<b>49</b>
Installing the ejection chute	49
Attaching the chassis	49
Tightening the screws of the wheel carrier mounting:	50
Removing the blade cover	50
Installing the blade cover	50
Installing the feed chute ATO 400	50
<b>Notes on working with the machine</b>	<b>50</b>
What material can be processed?	50
What material cannot be processed?	50
Maximum branch diameter	50
Working area for operator	50
Working position of the machine	50
Correct machine load	51
Overload protection	51
If the cutting unit of the garden shredder becomes blocked	51
Feeding the garden shredder	51
<b>Safety devices</b>	<b>52</b>
Motor restart inhibitor	52
Safety interlock	52
Motor run-down brake	52
<b>Operating the machine</b>	<b>52</b>
Electrical connection of garden shredders	52
Connecting the power cable	53
Disconnecting the power cable	53
Strain relief	53
Switching on the garden shredder	53
Switching off the garden shredder	53
Checking rotational direction of blade discs GHE 450.	54
Change rotational direction of blade disc GHE 450	54
Folding out the branch guide	54
Folding in the branch guide	54
Tool box	54
Shredding	54
<b>Maintenance</b>	<b>55</b>
Cleaning the machine	55
Removing the feed chute ATO 400	55
Removing the blade discs	55
Installing the blade discs	56
Removing the counter-blade	57
Installing the counter-blade	57
Reversing the blades	57
Sharpening the blades	58
Wear limits of the blades	58

Electric motor and wheels	59
Service intervals	59
Storage and winter break	59
<b>Transport</b>	<b>59</b>
<b>Minimising wear and preventing damage</b>	<b>60</b>
<b>Standard spare parts</b>	<b>61</b>
<b>Environmental protection</b>	<b>61</b>
Disposal	61
<b>EU - Declaration of conformity</b>	<b>61</b>
STIHL GHE 420.0, GHE 450.0	
Garden Shredder	61
<b>Technical specifications</b>	<b>62</b>
REACH	62
<b>Troubleshooting</b>	<b>63</b>
<b>Service schedule</b>	<b>63</b>
Handover confirmation	63
Service confirmation	63

## 2. Notes on the instruction manual

### 2.1 General

This instruction manual constitutes **original manufacturer's instructions** in the sense of EC Directive 2006/42/EC.

STIHL is continually striving to further develop its range of products; we therefore reserve the right to make alterations to the form, technical specifications and equipment level of our standard equipment.

For this reason, the information and illustrations in this manual are subject to alterations.

This instruction manual may describe models that are not available in all countries.

This instruction manual is protected by copyright. All rights reserved, especially the right of reproduction, translation and processing using electronic systems.

### 2.2 Instructions for reading the instruction manual

Illustrations and texts describe specific operating steps.

All symbols which are affixed to the machine are explained in this instruction manual.

#### Viewing direction:

Viewing direction when **left** and **right** are used in the instruction manual: the user is standing behind the machine (working position).

#### Section reference:

References to relevant sections and subsections for further descriptions are made using arrows. The following example shows a reference to a section: (⇒ 3.)

#### Designation of text passages:

The instructions described can be identified as in the following examples.

Operating steps which require intervention on the part of the user:

- Release screw (1) using a screwdriver, operate lever (2)...

General lists:

- Use of the product for sporting or competitive events

#### Texts with added significance:

Text passages with added significance are identified using the symbols described below in order to especially emphasise them in the instruction manual:



#### Danger

Risk of accident and severe injury to persons. A certain type of behaviour is necessary or must be avoided.



#### Warning

Risk of injury to persons. A certain type of behaviour prevents possible or probable injuries.



#### Caution

Minor injuries or material damage can be prevented by a certain type of behaviour.



#### Note

Information for better use of the machine and in order to avoid possible operating errors.

#### Texts relating to illustrations:

Illustrations relating to use of the machine can be found in the front of this instruction manual.

The camera symbol serves to link the figures on the illustration pages with the corresponding text passages in the instruction manual.



### 2.3 Country-specific versions

STIHL supplies machines with different plugs and switches, depending on the country of sale.

Machines with European plugs are shown in the illustrations. Machines with other types of plug are connected to the mains in a similar way.

## 3. Machine overview



- 1 Feed chute ATO 400
- 2 On / Off switch
- 3 Basic unit
- 4 Ejection chute
- 5 Wheel carrier
- 6 Wheel
- 7 Branch guide
- 8 Transport handle
- 9 Branch guide lock
- 10 Rating plate with machine number
- 11 Tool box
- 12 Mains plug GHE 420
- 13 Mains plug GHE 450
- 14 Strain relief

## 4. For your safety

### 4.1 General



These safety regulations must be observed when working with the machine.



Read the entire instruction manual before using the machine for the first time. Keep the instruction manual in a safe place for future reference.

These safety precautions are essential for your safety, however the list is not exhaustive. Always use the machine in a reasonable and responsible manner and

be aware that the user is responsible for accidents involving third parties or their property.

Make sure that you are familiar with the controls and use of the machine.

The machine must only be used by persons who have read the instruction manual and are familiar with operation of the machine. The user should seek expert and practical instruction prior to initial operation. The user must receive instruction on safe use of the machine from the vendor or another expert.

During this instruction, the user should be made aware that the utmost care and concentration are required for working with the machine.

Residual risks persist even if you operate this machine according to the instructions.



#### **Risk of death from suffocation!**

Packaging material is not a toy - danger of suffocation! Keep packaging material away from children.

Only give or lend the machine, including any accessories, to persons who are familiar with this model and how to operate it. The instruction manual forms part of the machine and must always be provided to persons borrowing it.

Make sure that the user is physically, sensorily and mentally capable of operating the machine and working with it. If the user is physically, sensorily or mentally impaired, the machine must only be used under supervision or following instruction by a responsible person.

Make sure that the user is of legal age or being trained under supervision in a profession in accordance with national regulations.

The machine must only be operated by persons who are well rested and in good physical and mental condition. If your health is impaired, you should consult your doctor to determine whether working with the machine is possible. The machine should not be operated after the consumption of alcohol, drugs or medications which impair reactions.

The machine is intended for private use.

#### **Caution – risk of accident!**

STIHL garden shredders are suitable for shredding branch material and plant trimmings. Their use for other purposes is not permitted and may be dangerous or result in damage to the machine.

The garden shredder must not be used (incomplete list):

- for any other materials (e.g. glass, metal).
- for tasks other than those described in this instruction manual.
- for the preparation of foodstuffs (e.g. crushing ice, mashing pulp).

For safety reasons, any modification to the machine, except the proper installation of accessories approved by STIHL, is forbidden and results in voiding of the warranty cover. Information regarding approved accessories can be obtained from your STIHL specialist dealer.

In particular, any tampering with the machine which increases the power output or speed of the engine or motor is forbidden.

It is not permitted to transport objects, animals or persons, particularly children, on the machine.

Particular care is required during use in public green spaces, parks, sports fields, along roads and in agricultural and forestry businesses.

Only release the machine if it is on a level surface and cannot roll away by itself.

---

#### 4.2 Warning – dangers caused by electrical current

##### **Warning:** **Risk of electric shock!**

Particularly important for electrical safety are the power cable, mains plug, On / Off switch and electric cable. Damaged cables, connectors and plugs, or electric cables that do not conform to regulations must not be used, to prevent any risk of electric shocks.



Therefore, check the electric cable regularly for signs of damage or ageing (brittleness).

Only operate machine with fully uncoiled power cable.

Extension reels must always be fully unwound before use.

Never use a damaged extension cable. Replace defective cables with new ones and never repair extension cables.

If the power cable or extension cable is damaged during operation, immediately disconnect the power cable or extension cable from the power supply. Never touch the damaged power cable or extension cable.

Never use the machine if the cables are damaged or worn. Check the power cable in particular for damage and ageing.

Maintenance and repair work on power cables must only be performed by specially qualified technicians.

##### **Danger of electric shock!**

Do not connect a damaged cable to the mains and only touch a damaged cable once it has been disconnected from the mains.

Only touch the cutting units (blades) when the machine is disconnected from the mains.

Always ensure that the power cables used are adequately protected by a fuse.



Do not work in the rain or in a wet environment.

Do not leave the machine unprotected in the rain.

Only use extension cables that are insulated against moisture for outdoor use which are suitable for use with the machine (⇒ 10.1).

Detach electric cables at the plug and socket and not by pulling on the electric cable.

It must be noted that current fluctuations can damage the machine when it is connected to a power generator.

Only connect the machine to a power supply that is protected by means of a residual current-operated protective device with a release current of a maximum of 30 mA. Your electrician can provide further information.

---

#### 4.3 Clothing and equipment



Always wear sturdy footwear with high-grip soles when working. Never work barefoot or, for example, in sandals.



Also always wear sturdy gloves when working and in particular also when performing maintenance operations or transporting the machine.



Always wear safety glasses and hearing protection when working. Wear them at all times.



Wear suitable, close-fitting clothing when working with the machine, e.g. overalls, but not work coats. Do not wear scarves, ties, jewellery, clothing with dangling straps or cords or other protruding articles of clothing when working with the machine.

Long hair must be tied up and secured (headscarf, cap, etc.) at all times when operating or performing work on the machine.

---

#### 4.4 Transporting the machine

Always wear gloves in order to prevent injuries due to sharp-edged and hot components.

Do not transport the machine with the motor running. Switch off the motor, allow the blades to come to a standstill and disconnect the mains plug prior to transport.

Only transport the machine once the motor has cooled down.

Only transport the machine with the feed chute properly fitted and the branch guide folded in.

If it is not possible to transport the machine with the chute fitted, the blade cover must be fitted.

**Risk of injury from exposed blades.**  
(⇒ 7.5)

Pay particular attention to the weight of the machine, especially when tilting.

Use suitable loading aids (loading ramps, lifters).

For safety reasons, do not exceed the following angles of inclination when transporting and loading the machine:-

- **10° (17.6%)** angle of lateral inclination,
- **10° (17.6%)** angle of longitudinal inclination,

Secure the machine and other machine parts being transported (e.g. on the load floor using fastening materials (straps, ropes etc.) of an adequate size at the fastening points described in this instruction manual. (⇒ 12.)

Push or pull the machine at walking pace only. Do not tow!

When transporting the machine, always observe regional legislation, especially regarding load security and the transport of objects on load floors.

---

#### 4.5 Before operation

Make sure that only persons who are familiar with the instruction manual are permitted to use the machine.

Observe the local regulations regarding permitted operating times for gardening power tools with combustion engines or electric motors.

All faulty, worn or damaged parts must be replaced before using the machine. Replace any illegible or damaged danger signs and warnings on the machine. Your STIHL specialist has a supply of replacement stickers and all the other spare parts.

Before initial operation, it must be ensured

- that the machine is in good operational condition. This means that the covers and guards must be in place and in good condition.
- that it is connected electrically to a properly installed socket.
- that the insulation of the electric cable, extension cable, plug and connector is in good condition.
- that the complete machine (motor housing, guards, fastening elements, blades, blade shaft, blade discs etc.) is neither worn nor damaged.
- that there is no shredding material in the machine and that the feed chute is empty.
- that all screws, bolts, nuts and other fastening elements are in place and properly tightened. Tighten any loose screws, bolts and nuts prior to initial operation (observe tightening torques).

Only use the machine out-of-doors and not close to walls or any other solid objects in order to prevent the risk of injuries and property damage (no escape for the user, broken windows, scratched cars etc.).

The machine must be placed in a stable position on firm and level ground.

Do not use the machine on a paved or gravel-covered surfaces, as ejected or thrown-up material could cause injuries.

Before using the machine, always check that it is properly closed. (⇒ 7.6)

Make sure that you are familiar with the On / Off switch so that you can react quickly and correctly in any emergency situation.

When the garden shredder is in the working position, the feed opening must always be completely covered by the splash guard. If this is not the case, the splash guard must be replaced.

#### Risk of injury:

Only operate the machine when properly assembled. If parts of the machine (e.g. wheels, feet etc.) are missing, the specified safety distances are no longer maintained and the stability of the machine may also be reduced.

**Before using the machine, always carry out a visual check to ensure that it is in good operating condition.**

"Good operating condition" means that the machine is fully assembled, in particular:

- Upper chute is installed on lower chute
- Branch guide is installed
- Feed chute is installed on the basic unit
- Wheel carrier is fully installed
- Both wheels are mounted
- All safety devices (ejection chute, splash guard etc.) must be present and functional
- Both cutting units (blade discs) are installed
- All blades are properly installed

The switch and safety devices installed in the machine must not be removed or bypassed.

Visually inspect both blade discs for damage and deformation; replace if necessary.

## 4.6 Working with your machine

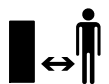

Never work when animals or persons, particularly children, are in the danger area.

Do not operate the machine in the rain or during thunder storms, particularly when there is a risk of lightning strike.

The risk of accidents is higher if the ground is damp due to increased danger of slipping.

Particular caution should be exercised during working in order to prevent slipping. If possible, avoid using the machine when the ground is damp.

Only work during the day or with good artificial light.

Keep the working area neat and tidy at all times. Remove tripping hazards such as stones, branches, cables etc.

The operator should not stand any higher than the level of the base of the machine.

### Starting:

Place the machine in a stable and upright position prior to starting. The machine must never be operated in a horizontal position.

Exercise care when switching on the machine and observe the instructions in the section "Operating the machine". (⇒ 10.5)

Do not stand in front of the discharge opening when starting the engine or switching on the motor. There must be no shredding material in the garden shredder when it is started or switched on. Shredding material may be ejected and lead to injuries.

The machine must not be tilted during start-up.

Avoid switching the machine on repeatedly within a short period of time; particularly avoid "playing" with the On / Off switch. Risk of motor overheating.

Owing to the voltage fluctuations caused by this machine during the start-up, other devices connected to the same circuit may be subject to interference in the case of unfavourable power supply conditions. In this case, appropriate steps should be taken (e.g. connection to a different circuit than the one used by the affected device, or operation of the machine using a circuit with a lower impedance).

### Working:



#### Risk of injury!

Never place your hands or feet above, underneath or on rotating parts.

When the machine is running, never put your face or any other part of your body above the feed chute or in front of the ejection opening. Always keep your head and body away from the feed openings.



Never put your hands or any other part of your body or clothing into the feed chute or ejection chute. There is a considerable risk of injury to eyes, face, fingers, hands etc.

Always maintain your balance and firm footing. Do not stretch forward.

The splash guard must not be tampered with (removed, folded up, jammed into position, damaged etc.) during operation.

The operator must stand in the working area described when feeding the shredder. Stay inside the working area and outside of the ejection zone at all times during operation of the machine. (⇒ 8.4)

### Risk of injury:

Shredding material may be ejected back up during operation. Always wear safety glasses and keep your face away from the feed openings.

Never tilt the machine when the engine or motor is running.

If the machine falls over during operation, immediately switch off the motor and disconnect the mains plug.

Make sure that there is no shredding material blocking the ejection chute, as this could result in a poor shredding performance or kickbacks.

When feeding the garden shredder, pay particular attention to ensuring that no foreign objects such as bits of metal, stones, plastic, glass, etc. get into the shredding chamber as this could result in damage or kickbacks from the feed chute. Remove blockages for the same reason.

Kickbacks can occur when feeding the garden shredder with branch material. Wear gloves.



**STOP**

Beware of the cutting tool running on for several seconds before coming to a standstill.

Switch off the motor, disconnect the mains plug and allow all rotating tools to reach a complete standstill

- before leaving the machine unattended
- before repositioning, lifting, carrying, tilting, pushing or pulling the machine
- before unscrewing the closure screw and opening the machine
- before transporting the machine
- before removing blockages at the cutting unit, in the feed chute, in the branch guide or in the discharge chute



- before carrying out any work on the blade discs
- before checking or cleaning the machine or before carrying out any other work on it.

If foreign objects get into the cutting tool or if the machine makes unusual noises or vibrates in an unusual way, switch off the motor immediately and allow the machine to come to rest. Detach the mains plug, remove the feed chute and perform the following steps:

- Check the machine, in particular the cutting unit (blade, blade discs, blade shaft, blade fastening screw, clamping ring) for damage and have any necessary repairs carried out by a technician before starting again and working with the machine.
- Check that all parts of the cutting unit are seated securely, retighten the screws if necessary (observe tightening torques).
- Have damaged parts replaced or repaired by a technician; the parts must be of similar quality.

---

#### 4.7 Maintenance and repairs



Before carrying out any maintenance operations (cleaning, repair etc.) and before checking whether the electric cable is entwined or damaged, park the machine on firm, level ground, switch off the motor and disconnect the mains plug.

Allow the machine to cool down for approx. 5 minutes before performing any maintenance operations.

Before performing maintenance of the cutting tool, ensure that the cutting tool can still be turned despite the locking device, even when the power supply is switched off.

The power cable must only be repaired or replaced by authorised electricians.

#### Cleaning:

The complete machine must be cleaned thoroughly following use. (⇒ 11.1)

Never use high-pressure cleaners and do not clean the machine under running water (e.g. using a garden hose). Do not use aggressive cleaning agents. These can damage plastics and metals, impairing the safe operation of your STIHL machine.

#### Maintenance operations:

Only maintenance operations described in this instruction manual may be carried out. Have all other work performed by a specialist dealer.

If you do not have the necessary expertise or auxiliary equipment, please **always** contact a specialist dealer. STIHL recommends that you have maintenance operations and repairs performed exclusively by a STIHL specialist dealer.

STIHL specialist dealers regularly attend training courses and are provided with technical information.

Only use tools, accessories or attachments approved for this machine by STIHL or technically identical parts. Otherwise, there may be a risk of accidents resulting in personal injury or damage to the machine. If you have any questions, please consult a specialist dealer.

The characteristics of original STIHL tools, accessories and spare parts are optimally adapted to the machine and the user's requirements. Genuine STIHL spare parts can be recognised by the STIHL spare parts number, by the STIHL lettering and, if present, by the STIHL spare parts symbol. On smaller parts, only the symbol may be present.

Always keep warning and information stickers clean and readable. Damaged or missing stickers must be replaced by new, original plates from your STIHL specialist dealer. If a component is replaced with a new component, ensure that the new component is provided with the same stickers.

Only perform work on the cutting unit when wearing thick work gloves and exercising extreme care.

Ensure that all nuts, pins and screws, especially all the cutting unit screws, are securely tightened, so that the machine is in a safe operating condition.

Check the entire machine for wear or damage on a regular basis, particularly before extended periods when the machine is not in use (e.g. over winter). For safety reasons, worn or damaged parts must be replaced immediately to ensure that the machine is always in a safe operating condition.

Components or guards that are removed for maintenance operations must be properly reinstalled immediately.

---

#### 4.8 Storage for prolonged periods without operation

Allow the machine to cool for approx. 5 minutes before storing it in an enclosed space.

Ensure that the machine is protected from unauthorised use (e.g. by children).

Thoroughly clean the machine before storage (e.g. winter break).

Store the machine in good operational condition.

Store the machine on a level surface so that it cannot unintentionally roll away.

Only store the garden shredder with either the feed chute or the blade cover fitted.

**Risk of injury due to exposed blades.**

#### 4.9 Disposal

Waste products can be harmful to people, animals and the environment. They must consequently be disposed of properly.

Consult your recycling centre or your specialist dealer for information on the proper disposal of waste products. STIHL recommends STIHL specialist dealers.

Ensure that old machines are properly disposed of. Render the machine unusable prior to disposal. In order to prevent accidents, always remove the power cable and electric cable to the motor.

### 5. Description of symbols



**Caution!**

Read the instruction manual before initial use.



**Risk of injury!**

Keep other persons out of the danger area.

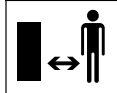

**Risk of injury:**

Risk of injury caused by rotating tools.



**Risk of injury!**

Switch off the motor and disconnect the power cable from the machine before working on the cutting tool, before performing maintenance and cleaning work, before checking whether the electric cable is entwined or damaged and before leaving the machine unattended.

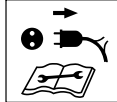

Wear hearing protection.

Wear safety glasses.



Wear work gloves.



**Risk of injury:**

Do not climb onto the machine.



**Risk of injury:**

Never put your hands or any other part of your body or clothing into the feed chute or ejection chute.

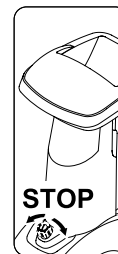

The On / Off switch is located on the front of the machine. Turn the black rotary knob of the On / Off switch to switch off the machine.

### 6. Standard equipment



Item	Designation	Qty.
A	Basic unit	1
B	Feed chute ATO 400	1
C	Right wheel carrier	1
D	Left wheel carrier	1
E	Ejection chute extension	1
F	Guiding plate	1
G	Ejection chute plate	1
H	Axle	1
I	Wheel	2
J	Wheel cap	2
K	Plug	2
L	Foot	2
M	Torx screw M8x40	2
N	Retaining ring	2
O	Torx screw P5x20	6

Item	Designation	Qty.
P	Flat head bolt M6x16	1
Q	Torx screw M6x16	2
R	M6 nut	3
S	Installation tool	1
T	Hexagon bolt M14x130	1
•	Instruction manual	1

## 7. Preparing the machine for operation



### Risk of injury:

Carefully read the section entitled "For your safety" (⇒ 4.) and follow all the safety instructions before assembling the garden shredder.

Strictly observe all tightening torques in the section "Preparing the machine for operation" (⇒ 7.) to avoid damaging the machine.



Be sure to always wear gloves. The blade cover must be installed. (⇒ 7.5)



### Avoid damage to the machine.

When moving the basic unit into the installation position shown, ensure that the electric cable is not damaged (pinched).

Place cardboard underneath the machine to protect it from being scratched.

### 7.1 Installing the ejection chute

- Move the basic unit (A) into the installation position shown.



### 1 Install the ejection chute extension

- Attach the ejection chute extension (E), engage the hooks (1) in the apertures on the housing (2), turn downwards and push on the retainers (3) at the side.
- Screw in the screws (O) and tighten to **1 - 2 Nm**.

### 2 Install the guiding plate

- Insert the guiding plate (F). Ensure that the guides on the guiding plate (4) are correctly located in the guides of the ejection chute extension (5).
- Fit screw (P) and tighten with nut (R).
- Screw in the screws (O) and tighten to **1 - 2 Nm**.

### 3 Install the ejection chute plate

- Insert the ejection chute plate (G).
- Screw in the screws (O) and tighten to **1 - 2 Nm**.
- Fit screws (Q) and tighten with nuts (R). Any slight tensions occurring in the ejection chute can be compensated by readjusting the screws.

## 7.2 Attaching the chassis

- Move the basic unit (1) into the installation position shown.



Only install the wheel carriers as described, with the bent section facing outwards. The axle bore (2) must point to the rear.

### 1 Install right and left wheel carrier:

- Position the right wheel carrier (C) on the basic unit (1) as shown.
- Insert the screw (M) through the bore in the wheel carrier and screw into the centre bore using installation tool (S), but do not tighten.
- Repeat this procedure on the left side.

### 2 Install the foot and plug:

- Push the foot (L) as far as possible onto the wheel carrier (C) as shown. The foot (L) engages in the wheel carrier (C).
- Carefully drive the plug (K) as far as possible into the wheel carrier (C).
- Repeat this procedure on the left side.

### 3 Mount the wheel on the axle:

- Push the retaining ring (N) as far as possible into the groove in the axle (H).
- Push the wheel (I) onto the axle (H).
- Fit the wheel cap (J).



When installing, ensure that the retaining ring (N) engages in the groove in the axle (H) in order to prevent the wheel from becoming loose.

### 4 Installing the axle and wheel:

- Push the axle with pre-installed wheel (3) through the bore (2) in the wheel carrier, through the motor cover (4) and through the bore (2) in the second wheel carrier.
- Push the wheel (I) onto the axle (H).
- Push the retaining ring (N) as far as possible into the groove in the axle (H).
- Fit the wheel cap (J).

- Raise the basic unit into the working position.

### 7.3 Tightening the screws of the wheel carrier mounting:



- Place the machine on firm and level ground.
- Tighten the screws (M) of the wheel carrier mounting to **10 - 12 Nm**.



After tightening the screws (M), check that both wheel carriers are securely seated.

### 7.4 Removing the blade cover



- Hold the blade cover (1) at the bore and lift off the cover.

### 7.5 Installing the blade cover



- Insert the blade cover (1) under the counter-blade (2). Then press down the blade cover (1). When properly installed, the blade cover (1) must lie against the blade disc correctly.

### 7.6 Installing the feed chute ATO 400



- Remove the blade cover. (⇒ 7.4)
- Insert the two fastening hooks (1) on the feed chute ATO 400 (B) into the two openings (2) in the basic unit (A).
- Tilt the feed chute ATO 400 (B) forwards to the stop.
- Screw in the On / Off switch (3) and tighten.



Following assembly, check that the feed chute ATO 400 is correctly engaged in both openings in the basic unit.

## 8. Notes on working with the machine

### 8.1 What material can be processed?

Both soft and hard material can be processed with the garden shredder.

#### Soft material:

Organic plant trimmings such as fruit and vegetable waste, flower cuttings, leaves etc.

- Shredding soft material. (⇒ 8.9)

#### Hard material:

Tree and hedge cuttings and thick branch material with side shoots.

- Shredding hard material. (⇒ 8.9)



Tree and hedge cuttings should be processed when fresh, as the shredding performance is better with fresh than with dried-out or wet material.

### 8.2 What material cannot be processed?

Stones, glass, bits of metal (wire, nails, etc.) or plastic must not be fed into the garden shredder.

#### As a general rule:

Any materials that do not belong on the compost heap should not be processed using the garden shredder.

### 8.3 Maximum branch diameter

The data relates to freshly cut branch material:

Maximum branch diameter  
GHE 420: **50 mm** GHE 450: **55 mm**



The size of the feed opening of the branch guide serves only to better accommodate branch material with side shoots and does not indicate the maximum permitted diameter of the shredding material.

### 8.4 Working area for operator



- For safety reasons, the operator must stay within the working area (grey area X) for the entire operating period.



#### Risk of injury:

To ensure you are not hit by shredding material that is ejected backwards when processing hard material (branch guide (1) folded out), you should stand slightly to one side of the garden shredder (see grey area X) and not directly behind it.

### 8.5 Working position of the machine



The garden shredder must only be operated in an upright position. The garden shredder must be stood on its two wheels and on the two wheel carriers as shown for the entire period of operation.

---

## 8.6 Correct machine load

The load on the motor or engine of the garden shredder must never cause the speed to drop significantly. Always feed the garden shredder continuously and steadily. If the speed drops when working with the garden shredder, stop feeding the machine in order to relieve the load on the motor or engine.

---

## 8.7 Overload protection

If an overload of the motor occurs during operation, the built-in overload protection device automatically switches off the motor.

The garden shredder can be started up again after a cooling period of **approx. 10 minutes**. Frequent triggering of the overload protection may be attributable to the following causes:

- Unsuitable electric cable (⇒ 10.1)
- Power overload
- Machine overloaded due to excessive quantities of shredding material or blunt blades

---

## 8.8 If the cutting unit of the garden shredder becomes blocked

If the cutting unit of the garden shredder becomes blocked during shredding, immediately switch off the motor and disconnect the power cable. Then remove the feed chute ATO 400 and eliminate the cause of the malfunction.

---

## 8.9 Feeding the garden shredder



### Risk of injury!

Carefully read the section entitled "For your safety" (⇒ 4.), subsection "Working with your machine" (⇒ 4.6) in particular, and follow all the safety instructions before feeding the garden shredder. It is only permitted for one person to feed the garden shredder.



### Risk of injury!

Never reach into the feed opening.



Observe the correct motor load. (⇒ 8.6)

Do not feed material into the two feed openings (1, 2) on the garden shredder at the same time. Danger of blocking.

### Soft material:

- Before feeding the garden shredder, note the working area. (⇒ 8.4)
- Start the garden shredder. (⇒ 10.5)
- Throw organic plant trimmings such as fruit and vegetable waste, flower cuttings, leaves, thin branches etc. into the feed opening (1) for soft material.



The feed opening (1) is only for feeding with soft material or with thin branches (up to approx. 10 mm in diameter) with numerous side shoots and twigs. The branch guide (3) should be folded in when feeding soft material into the shredder. (⇒ 10.10)

Damp or wet soft material will cause blockages in the machine more quickly. For this reason, feed the garden shredder more slowly and pay particular attention to the motor speed. It should not drop during feeding.

### Hard material:

- Before feeding the garden shredder, note the working area. (⇒ 8.4)
- Fold out the branch guide (3). (⇒ 10.9)
- Observe the maximum branch diameter. (⇒ 8.3)
- Start the garden shredder. (⇒ 10.5)





### Risk of injury:

In order to prevent injuries caused by kickback, the garden shredder must be fed with hard material in the correct manner. If the garden shredder is fed from the rear (i.e. the operator is standing in the working area (⇒ 8.4), the branch material should be inserted at a slight angle and guided along the left-hand chute wall to the blade unit in accordance with the symbol (4). When feeding, note the maximum branch diameter. (⇒ 8.3) The large feed opening (2) is designed to better accommodate branches with numerous side shoots and twigs.



Cut up thick branches and branches with numerous side shoots (note the maximum branch thickness) beforehand using loppers. Throw thin pruning material (up to approx. 10 mm in diameter) into the feed opening (1) for soft material.

- Feed tree and hedge cuttings and branch material slowly into the feed opening (2) of the folded-out branch guide (3). The hard material is automatically drawn in by the machine. You should support and guide longer branches with your hand when shredding.

## 9. Safety devices

### 9.1 Motor restart inhibitor

The machine can only be started via the switch and not by plugging the electric cable into the mains socket.

### 9.2 Safety interlock

The garden shredder may only be operated when the feed chute ATO 400 is properly closed. If the On- / Off switch is released during operation, the motor or the engine is switched off automatically and the shredding tool comes to a standstill within a few seconds. In addition, the two blade discs are mechanically locked automatically if the feed chute ATO 400 is removed.

### 9.3 Motor run-down brake

The motor run-down brake shortens the run-down time from when the machine is switched off until the blades stop to a few seconds.

## 10. Operating the machine



### Risk of injury:

Carefully read the section entitled "For your safety" (⇒ 4.) and follow all the safety instructions before operating the garden shredder.

### 10.1 Electrical connection of garden shredders



### Risk of injury!

Observe the instructions in section "Warning – dangers caused by electrical current" (⇒ 4.2).



The UK version of the garden shredder has a 10 m electric cable with a special plug. A plug-in fuse is included in this UK plug.

Power supply and operating voltage must correspond (see rating plate).

The power cable must be adequately protected by fuse. (⇒ )

Only electric cables which are no lighter than rubber sheathed cables **H07 RN-F DIN/VDE 0282** may be used.

The plug connections must be splash proof. Unsuitable extension cables lead to a loss of power and may result in damage to the motor.

### GHE 420:

The minimum cross-section of the power cable must be **3 x 1.5 mm<sup>2</sup>** for a length of up to **25 m** or **3 x 2.5 mm<sup>2</sup>** for a length of up to **50 m**.

The connectors of the electric cable must be made of rubber or have a rubber coating and conform to the **DIN/VDE 0620** standard.

This machine is intended for operation with a power supply having a system impedance of  $Z_{\text{max}}$  at the transfer point (house connection) of maximum **0.334 ohms (at 50Hz)**.

The user must ensure that the machine is only operated with a power supply which

meets this requirement. If necessary, this information can be obtained from the local electric power company.

#### GHE 450:

The minimum cross-section of the power cable must be **5 x 1.5 mm<sup>2</sup>** for a length of up to **25 m** or **5 x 2.5 mm<sup>2</sup>** for a length of up to **50 m**. The plug connections of the electric cables must be CEE-plug devices and conform to the **DIN/VDE 0623** standard.

 Your electrician can provide further information on mains connection.

### 10.2 Connecting the power cable

 When choosing a power cable, take account of all the information in the "Electrical connection" section (⇒ 10.1).

#### GHE 420:

- Connect the power cable connector to the 3-pin mains plug on the machine.
- Attach the cable to the strain relief. (⇒ 10.4)

#### GHE 450:

- Connect the power cable connector to the 5-pin mains plug on the machine.
- Attach the cable to the strain relief. (⇒ 10.4)

### 10.3 Disconnecting the power cable

- Detach the strain relief. (⇒ 10.4)

In order to prevent damage to the power cable, it must only be disconnected by pulling at the connector. Never pull at the cable.

### 10.4 Strain relief



During work, the strain relief prevents any unintentional disconnection of the electric cable and any resulting damage to the mains connection on the machine. For this reason, the electric cable must be fed through the strain relief.

#### Attaching the cable to the strain relief:

- Connect the power cable. (⇒ 10.2)
- Form a loop in the power cable (1) and guide it through the opening (2).
- Then push the loop over the hook (3) and pull it tight.

#### Detaching the cable from the strain relief:

- Remove the loop of the power cable from the hook (3).
- Pull the loop of the power cable (1) out of the opening (2).
- Disconnect the power cable if necessary. (⇒ 10.3)

### 10.5 Switching on the garden shredder



 **Risk of injury:** Carefully read the section entitled "For your safety" (⇒ 4.) and follow all the safety instructions before operating the garden shredder.

Before use, check that the feed chute ATO 400 is properly closed and the On / Off switch (1) has been tightened hand-tight.

- Connect the power cable. (⇒ 10.2)

- Press in the green button (2) (symbol I) as far as it will go. The green button locks into place and remains pressed down. The garden shredder starts up.

### 10.6 Switching off the garden shredder



 **Risk of injury!** Do not step into the ejection area when switching off!

Stand to the side of the machine to do so.

Beware of the work tools running on for several seconds before coming to a standstill after switching off the motor.

 Note the pictogram on the front of the upper chute.

Only switch off the motor when there is no further shredding material in the machine, otherwise this could cause a blockage at one of the two blade discs when the machine is used next.

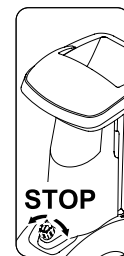

- The garden shredder is switched off by turning (in either direction) the black knob (1) (symbol O) at the On- / Off switch. The garden shredder motor is switched off and braked automatically.

---

## 10.7 Checking rotational direction of blade discs GHE 450.



With the GHE 450 model, the rotational direction of the blades must be checked before commencing work (feeding).



### Risk of injury!

Always wear safety glasses when performing the check. Press the splash guard inwards until the blade disc becomes visible. Never place your hands near the blade disc.

- Connect the power cable. (⇒ 10.2)
- Fold out the branch guide. (⇒ 10.9)
- Switch on the garden shredder. (⇒ 10.5)
- Switch off the garden shredder. (⇒ 10.6)
- Press the branch guide splash guard inwards and look from above into the feed opening of the branch guide: The correct rotational direction of the blade disc is clockwise.

---

## 10.8 Change rotational direction of blade disc GHE 450



15



In the case of incorrect rotational direction (anti-clockwise) of the blade disc, the rotational direction must be changed on the GHE 450 model.

The rotational direction of the blade discs can be changed by reversing the polarity of the phase rotation device on the mains plug.

- Turn the phase rotation device (1) 180° clockwise or anti-clockwise until it engages using a screwdriver (2).

---

## 10.9 Folding out the branch guide



16



### Risk of injury:

For safety reasons, only fold the branch guide (2) in and out when the machine is switched off.

- Press branch guide lock (1) upwards and hold.
- With your other hand, move the branch guide (2) slowly to the rear (away from the machine).
- Release the branch guide lock (1) again and fold out the branch guide (2) as far as possible.

---

## 10.10 Folding in the branch guide



17



### Risk of injury:

For safety reasons, only fold the branch guide (1) in and out when the machine is switched off.

### Danger of pinching:

When closing the branch guide, make sure that your fingers are not pinched between the branch guide and the feed chute.

- Slowly fold in the branch guide (1) as far as possible (press against the machine) until it latches into the branch guide lock (2).

---

## 10.11 Tool box



18

### To open the tool box:

- Press the tab (1) downwards and hold.
- Fold down the tool box lid (2).

### Closing the tool box:

- Push the tool box lid (2) until the tab latches into place.

---

## 10.12 Shredding

- Push the garden shredder onto firm and level ground and set down safely.
- Put on thick gloves, safety glasses and hearing protection.
- Connect the power cable to the garden shredder. (⇒ 10.2)
- GHE 450: Check the rotational direction of the blade disc and change if necessary. (⇒ 10.7)
- For hard material (e.g. tree- and hedge cuttings) fold out the branch guide. (⇒ 10.9)
- Start the garden shredder. (⇒ 10.5)
- Wait until the garden shredder has reached its maximum speed (idling speed).
- Feed the garden shredder with shredding material in the correct way. (⇒ 8.9)
- Switch off the garden shredder. (⇒ 10.6)



## 11. Maintenance

**! Risk of injury:** Carefully read the section "For your safety" (⇒ 4.), particularly the subsection "Maintenance and repairs" (⇒ 4.7), and follow all safety instructions exactly before performing any maintenance or cleaning operations on the machine.

Disconnect the mains plug before performing any maintenance operations.

### 11.1 Cleaning the machine



**! Risk of injury:** If the blade discs are covered with shredding material, use a brush or similar to remove this shredding material.

Do not wipe the housing with your hand. Risk of injury from the blades.

#### Maintenance interval: After each use

Clean the machine thoroughly each time it has been used. Care of the machine will protect it against damage and extend its service life.

It is only permitted to clean the machine in the position shown.

- Remove the feed chute. (⇒ 11.2)

Remove dirt from the cooling air guide (inlet slots) on the motor housing to ensure that the motor is adequately cooled.



**Never spray water** onto motor or engine components, seals, bearing points or electrical parts such as switches. This would result in expensive repairs.



If you are unable to remove the dirt and accumulated deposits with a brush, a damp cloth or a stick, STIHL recommends the use of a special cleaner (e.g. STIHL special cleaner).

Do not use aggressive cleaning agents.

Clean the blade discs regularly.

### 11.2 Removing the feed chute ATO 400



**! Risk of injury:** Switch off the machine. Disconnect the mains plug before unscrewing the On / Off switch (1).

Always wear thick gloves.

If it is not possible to perform any work on the blade discs after removing the feed chute, always fit the blade cover for safety reasons. (⇒ 7.5)

- Disconnect the power cable. (⇒ 10.3)
- Unscrew the On / Off switch (1) and remove.
- Fold the feed chute ATO 400 (2) backwards and remove.



The locking device for the blade discs is activated automatically after the chute has been removed.

When locked, the blade disc is still able to turn approx. 360° as far as the stop.

### 11.3 Removing the blade discs



**Risk of injury:** Always wear gloves.



Do not touch the blades until they have come to a standstill.

- Remove the feed chute ATO 400. (⇒ 11.2)

#### 1 Unscrew the blade fastening screw:

- Position the assembly tool (1) on the blade fastening screw (2) and turn anti-clockwise slowly and carefully until the blade discs are stopped by the stop. Detach the assembly tool (1).



In order to prevent injuries, the blade cover must always be attached when loosening the blade fastening screw (see view Z).

- Install the blade cover. (⇒ 7.5)
- Insert the assembly tool (1) into the bore of the blade cover (3) and position on the blade fastening screw (2).
- Loosen the blade fastening screw (2) using the assembly tool (1) and unscrew completely.
- Remove the blade cover. (⇒ 7.4)
- Remove the blade fastening screw (2), lock washer (4) and clamping ring (5).

## 2 To remove the wing blade and blade disc for soft material:

- Remove the short wing blade (6) and long wing blade (7).
- Lift off the soft material blade disc (8).

## 3 Remove the insert:

- Unscrew and remove the screws (9). Lift off the insert (10).

## 4 To remove the blade holder and blade disc for hard material:

- Tighten the screw (11) using the assembly tool (1) and in doing so detach the blade holder (12).
- Unscrew and remove the screw (11).
- Remove the blade holder (12) together with the clamping ring (13).
- Lift off the hard material blade disc (14).

## 11.4 Installing the blade discs



### Risk of injury!

Always wear gloves.



Observe the specified tightening torque of **36 - 44 Nm** when tightening the blade fastening screw, as the secure attachment of the two blade discs depends on this. Before attaching the two blade discs, check to see that they are OK and not bent and the blades have no notches, cracks or pieces chipped out.

Observe the wear limits of the blades. (⇒ 11.9)

Both blade discs must always be installed.

Carry out each assembly step from 1 to 5.



Clean the two blade discs and the blade disc mounting on the machine before installing. Furthermore, ensure that the feather key is inserted in the blade shaft.

### 1. Insert the hard material blade disc (Figure A)

- Insert the hard material blade disc (1) with the three fitted blades facing upwards. Allow the rectangular blade mounting (2) of the blade disc to engage in the rectangular mounting (3) in the bearing ring.

### 2. Install the blade holder with the clamping ring (Figure A):



Position the notch in the clamping ring at the corner of the blade so that the clamping ring lies flat on the blade disc.

- Place the clamping ring (4) onto the blade disc (notch in the clamping ring must enclose the blade).
- Push the blade holder (5) onto the drive shaft (6). Make sure that the blade holder engages in the blade disc (1) and drops down in the clamping ring (4) as far as possible.

### 3. Install the insert (Figure A):



The insert can only be installed as shown. It cannot be inserted in any other position.

- Install the insert (7) as shown.
- Screw in the screws (8) and tighten to **33 - 37 Nm**.

### 4. Insert the soft material blade disc and wing blade (Figure B):

- Insert the soft material blade disc (9) with the four fitted blades facing upwards.



Always insert the longer wing blade of the two first. Then insert the second wing blade at 90° to the first wing blade.

- Insert the long wing blade (10). Insert the short wing blade (11) at 90° to the long wing blade.

### 5. Fasten the blade discs (Figure B):

- Attach the clamping ring (12) and tighten together with the lock washer (13) and the blade fastening screw (14).

- Position the assembly tool (15) on the blade fastening screw (14) and turn clockwise slowly and carefully until the blade discs are stopped by the stop. Detach the assembly tool (15).



#### Risk of injury:

The blade cover must always be attached in order to tighten the blade fastening screw (see view **Z**).

- Install the blade cover. (⇒ 7.5)
- Insert the assembly tool (15) into the bore of the blade cover (16) and position on the blade fastening screw (14).
- Tighten the blade fastening screw (14) to **36 - 44 Nm**.
- Install the feed chute ATO 400. (⇒ 7.6)

### 11.5 Removing the counter-blade



#### Risk of injury:

Always wear thick gloves.



- Remove the feed chute ATO 400 and the blade cover. (⇒ 11.2), (⇒ 7.4)
- Unscrew and remove the screw (1).
- Remove the counter-blade (2) from above.

### 11.6 Installing the counter-blade



#### Risk of injury:

Always wear thick gloves.



- Remove the feed chute ATO 400 and the blade cover. (⇒ 11.2), (⇒ 7.4)
- Insert the counter-blade (1) into the mounting (2) in the housing.
- Screw in the screw (3) and tighten to **28 - 32 Nm**.
- Install the feed chute ATO 400. (⇒ 7.6)

### 11.7 Reversing the blades



#### Risk of injury:

Always wear thick gloves.



When the blades are blunt, we recommend that you reverse all the blades on the particular blade disc. All blades (regardless of the blade geometry) are reversed in the same way.

- Removing the blade discs. (⇒ 11.3)



#### Risk of injury:

To prevent injuries, always clamp down the blade discs before installing or removing the blades.

### Reversing the four blades of the soft material blade disc (Figure **A**):

#### 1. Removing:

- Unscrew screws (1) and remove together with nuts (2).
- Remove blade (3) upwards.

#### 2. To install:

- Clean the blade disc.
- Reverse blade (3) and place onto the blade disc with the sharp edge exposed and align the bores.

- Insert screws (1) through the bores and screw on nuts (2). Tighten nuts (2) to **8 - -10 Nm**.

### Reversing the three blades of the hard material blade disc (Figure **B**):

#### 1. Removing:

- Unscrew the screws (4) and M8 screws (5) and remove them together with the nuts (6) and M8 nuts (7).
- Lift off the blades (8) and blade (9).

#### 2. To install:



There must be no gap between the two blades (8) following installation. A gap between the two blades impairs the feeding function.

- Clean the blade disc.
- Reverse the blades (8) and place onto the blade disc with the sharp edge exposed and align the bores.
- Insert screws (4) through the bores and screw on nuts (6). Do not tighten.
- Press the two blades (8) together (see small illustration) and hold. There must be no gap between the two blades (8).
- Tighten nuts (6) to **8 - -10 Nm**.
- Reverse the blade (9) and place onto the blade disc with the sharp edge exposed.
- Insert the M8 screws (5) through the bores, screw on the M8 nuts (7) and tighten to **16 - 20 Nm**.

## 11.8 Sharpening the blades



We recommend that all blades are sharpened only by a specialist dealer, as the function (drawing in of shredding material, durability of the cutting edges etc.) of the garden shredder may deteriorate if blades are ground incorrectly (wrong sharpening angle, imbalanced due to unevenly ground blades etc.).

Always wear safety glasses when sharpening. Make sure that others are kept out of the danger area.

- Removing the blade discs. (⇒ 11.3)
- Remove the blade. (⇒ 11.7)

### Sharpening angle:

The sharpening angle for all the blades is **30°**.

### Instructions for sharpening the blades:

The following points must be observed when re-sharpening the blades:

- Cool the blades when sharpening, e.g. with water. The blade must not be allowed to display blue colouring, as this would reduce its cutting quality.
- Sharpen the blade evenly to prevent vibrations due to imbalance.
- Check blades for damage before installing: The blades must be replaced if notches or cracks are visible or if the blades have reached the wear limits.
- Re-sharpen the cutting edges to the specified sharpening angle.
- Sharpen the blades against the cutting edge.

- After sharpening, remove any sharpening burr at the cutting edge using fine sandpaper.

## 11.9 Wear limits of the blades



The blades must be reversed or replaced before reaching the specified wear limits (A, B, C, D). STIHL recommends STIHL specialist dealers.



The specified values should be measured at several points (two or three recommended) along the cutting edge on all the blades.

Use the smallest value for a blade.

We recommend that you always reverse or replace all the blades at the same time.

### 1 Blade overview

2 wing blades (1)

6 blades (2)

1 blades (3)

1 counter-blade (4)

### Soft material blade disc:

The soft material blade disc is fitted with four blades.

### Hard material blade disc:

The hard material blade disc is fitted with two blades and one chipping blade.

- Removing the blade discs. (⇒ 11.3)

### 2 wear limit of wing blades (1):



The measurement procedure and the value specified are the same for both wing blades.



Asymmetrical wear may occur at the two wing blades due to uneven use of the cutting edges.

Minimum blade width (A) of the two wing blades (1):

**A = 39 mm**

### 3 Wear limit of blades (2):



The blades (2) are reversible blades. After reaching the specified wear limit (B), the blade can be re-sharpened and reversed until the wear limit is reached, before needing to be replaced.

- Measure the distance (B) shown in the illustration from the large diameter of the bore to the cutting edge (X).
- Repeat this procedure at the second bore on the blade.

Minimum distance (B) on the blades (2):

**B = 6 mm**



The particular blade (2) must be reversed or replaced if one of the two distances measured is less than the minimum distance (B).

### 4 Wear limit of blade (3):



The blade (3) is a reversible blade. On reaching the specified wear limit (C), the blade (3) can be re-sharpened and reversed until the wear limit is reached, before needing to be replaced.

- Measure the distance (C) at a right angle to the cutting edge.

Minimum distance (C) on the blade (3):

**C = 7 mm**



The blade (3) must be reversed or replaced if the distance measured is less than the minimum distance (C).

### 5 Wear limit of counter-blade (4):



Asymmetrical wear may occur at the counter-blade (4) due to uneven use of the cutting edge.

- The counter-blade (4) must be replaced before the edge (D) at the tip (5) of the blade is ground down and no longer visible.

### 11.10 Electric motor and wheels

The electric motor is maintenance-free.

The wheel bearings are maintenance-free.

### 11.11 Service intervals

#### Service by the specialist dealer

We recommend that you have your garden shredder serviced once a year by a specialist dealer.

STIHL recommends STIHL specialist dealers.

Professional use (commercial use of the garden shredder):

**every six months**

Private use:

**once a year**

#### Service intervals for cutting unit:

Before each use:

Check that the cutting unit (consisting of blade disc, blades, retaining washer, clamping ring and screw) is seated securely and that there are no cracks or other damage.

Check the wear limits of the blades.  
(⇒ 11.9)

### 11.12 Storage and winter break

Store the garden shredder in a dry and locked place that is generally free of dust. Make sure that the machine is kept out of the reach of children.

Only store the garden shredder in good operating condition and with the feed chute ATO 400 or blade cover fitted.

Keep all nuts, pins and bolts tightly fastened, replace danger signs and warnings on the appliance that have become illegible, check the entire machine for wear and damage. Replace all worn or damaged parts.

Any machine faults must be completely remedied prior to storage.

Note the following points when storing the garden shredder for extended periods (over winter):

- Thoroughly clean all external parts of the machine
- Thoroughly lubricate/grease all moving parts.

## 12. Transport



### Risk of injury:

Carefully read and observe the section entitled "For your safety", in particular the "Transport" section.  
(⇒ 4.4)

Only transport the garden shredder with the feed chute ATO 400 fitted and the branch guide folded in.

If the garden shredder is transported without the feed chute ATO 400, the blade cover must be fitted for safety reasons (exposed blades). (⇒ 7.5)

The garden shredder must be carried by two persons wearing suitable safety clothing (safety shoes, gloves).

Before lifting or tilting the machine, note the weight indicated in the "Technical specifications" section.  
(⇒ 17.)

### Pulling or pushing the garden shredder (Figure A):

- Hold the garden shredder at the transport handle (1) and tilt to the rear until the machine is standing on its wheels.
- The garden shredder can be pulled or pushed slowly (walking pace).



### **Risk of injury at steps, stepped areas and sloping ramps.**

Because of the weight, particular care is required at steps, kerbs, stepped areas, other raised areas and sloping ramps.

Push and do not pull the machine down steps, stepped areas and other raised areas and sloping ramps. The user must always stand higher than the machine, in order to avoid being run over by the machine in the case of loss of control.

Do not push the machine down more than two or three steps. Where there are more steps, carry the machine with the help of a second person.

Risk of injury due to the heavy weight of the machine.

### **Lifting or carrying the garden shredder (Figure B):**



Due to its heavy weight (> 50 kg), we strongly recommend that you do not carry the machine, but only move it on its wheels by pushing.

Suitable lifters must be used when lifting or carrying the machine for short distances.

Two persons are always required to manually lift the machine. Wear suitable protective clothing; the lower arms and upper part of the body must be fully covered.



- Hold the garden shredder at the transport handle (1) and at the two black feet (2) and lift/carry.

### **Transporting the garden shredder on a load floor (Figure C):**



#### **Risk of injury:**

Always secure the garden shredder before transporting. Never transport the machine unsecured.

When transporting the garden shredder, secure it on a load floor using suitable fastening material to prevent it from slipping. Attach ropes or straps at the following points on the machine:

- Axle (inside of the wheel carrier)
- Left wheel carrier
- Right wheel carrier
- Feed chute ATO 400

## **13. Minimising wear and preventing damage**

### **Important information on maintenance and care of the product group**

#### **Electric garden shredder (STIHL GHE)**

STIHL assumes no liability for material or personal damage caused by the non-observance of information contained in the operating instructions, in particular with regard to safety, operation and maintenance, or which arise through the use of unauthorised attachment or spare parts.

Please always observe the following important information for the prevention of damage or excessive wear to your STIHL machine:

#### **1. Wearing parts**

Some parts of the STIHL machine are subject to normal wear even when used properly and must be replaced in due time depending on type and duration of use.

These include:

- Blade
- Blade disc

### **2. Compliance with the information in this instruction manual**

The STIHL machine must be used, maintained and stored with the care described in this instruction manual. Any damage caused by non-compliance with the safety, operating and maintenance instructions is the sole responsibility of the user.

This applies in particular to:

- Inadequately dimensioned power cables (cross section)
- Incorrect electrical connection (voltage)
- Product modifications not approved by STIHL
- Use of tools or accessories which are not approved or suitable for the machine, or are of inferior quality
- Improper use of the product
- Use of the product for sporting or competitive events
- Resultant damage due to continued use of the product with defective components.

### **3. Maintenance operations**

All operations listed in the section "Maintenance" must be performed regularly.

If these maintenance operations cannot be carried out by the user, a specialist dealer must be commissioned to perform them.

STIHL recommends that you have maintenance operations and repairs performed exclusively by a STIHL specialist dealer.

STIHL specialist dealers regularly attend training courses and are provided with technical information.

If these operations are neglected, faults may arise which are the responsibility of the user.

These include:

- Damage to the motor as a result of inadequate cleaning of the cooling air guide (inlet slots, cooling ribs, fan wheel).
- Corrosive and other resultant damage caused by incorrect storage.
- Damage to the machine through the use of inferior-quality spare parts.
- Damage due to untimely or inadequate maintenance or damage due to maintenance or repair work not performed in the workshops of specialist dealers.

## 14. Standard spare parts

Soft material blade disc assembly:  
6012 700 5110

Hard material blade disc assembly:  
6012 700 5100

Long wing blade:  
6012 702 0310

Short wing blade:  
6012 702 0300

Blade (x6):  
6008 702 0121

Blade (x1):  
6012 702 0100

Counter-blade:  
6012 702 0500

## 15. Environmental protection



Shredding material should be composted and not disposed of in household waste.

The machine, its packaging and accessories are all produced from recyclable materials and must be disposed of accordingly.

By disposing of materials separately, and in an environmentally friendly manner, valuable resources can be re-used. For this reason, the machine should be disposed of for recycling at the end of its useful life.

### 15.1 Disposal

Render the machine unusable prior to disposal.

In particular, remove the power cable and electric cable to the motor for this purpose.

#### Risk of injury from the blades.

Always store an old garden shredder in a safe place prior to scrapping. Make sure that the machine and the blades are kept out of the reach of children.

## 16. EU - Declaration of conformity

### 16.1 STIHL GHE 420.0, GHE 450.0 Garden Shredder

STIHL Tirol GmbH  
Hans Peter Stihl-Strasse 5  
6336 Langkampfen  
Austria

declares under our sole responsibility that

- design: electric garden shredder
- manufacturer's brand: STIHL
- type: GHE 420.0, GHE 450.0
- serial number: 6012

complies with the relevant provisions of Directives 2000/14/EC, 2006/42/EC, 2014/30/EU and 2011/65/EU and has been developed and manufactured in accordance with the versions of the following standards valid on the date of manufacture: EN 50434, EN 60335-1, EN 55014-1, EN 55014-2, EN 61000-3-2 and EN 61000-3-3 (where applicable).

Name and address of relevant, named location:

TÜV Rheinland LGA Products GmbH  
Tillystrasse 2  
D-90431 Nuremberg

The measured and guaranteed sound power levels were determined in accordance with Directive 2000/14/EC, Appendix V.

#### GHE 420.0

- Measured sound power level:  
102.1 dB(A)
- Guaranteed sound power level:  
106 dB(A)

## GHE 450.0

- Measured sound power level:  
104.2 dB(A)
- Guaranteed sound power level:  
108 dB(A)

The technical documents are stored in the Product Approval department at STIHL Tirol GmbH.

The year of manufacture and machine number are indicated on the garden shredder.

Langkampfen, 02.11.2020

STIHL Tirol GmbH

p.p.



Matthias Fleischer, Head of Research and Development Division

p.p.



Sven Zimmermann, Head of Quality Division

## 17. Technical specifications

### GHE 420.0 / GHE 450.0:

Serial number	6012
Frequency	50 Hz
Protection class	I
Type of protection	Splash proof (IPX4)
Operating conditions	P40
	40 s load time 60 s idle time
Cutting unit	Multi-Cut 450
Nominal motor speed	2800 rpm
Cutting unit drive	Permanent
Wheel diameter	250 mm
L/W/H	108/51/137 cm
Weight	52 kg / 52 kg

### GHE 420.0:

Motor, design	Electric motor (~)
Type	BSRBF 0.75/2-C
Voltage	230 V
Power input	3000 W
Fuse	16 A *
In accordance with Directive 2000/14/EC:	
Guaranteed sound power level $L_{WA}$	106 dB(A)
In accordance with Directive 2006/42/EC:	
Sound pressure level at workplace $L_{pA}$	98 dB(A)
Uncertainty $K_{pA}$	4 dB(A)
Maximum branch diameter	50 mm

### GHE 450.0:

Motor, design	Electric motor (3~)
Type	BSRF 0.75/2-C
Voltage	400 V
Power input	3800 W
Fuse	10 A
In accordance with Directive 2000/14/EC:	
Guaranteed sound power level $L_{WA}$	108 dB(A)
In accordance with Directive 2006/42/EC:	
Sound pressure level at workplace $L_{pA}$	95 dB(A)
Uncertainty $K_{pA}$	4 dB(A)
Maximum branch diameter	55 mm

### \* Warning

In the case of mains fuses of less than 16 A, these may be tripped during start-up or in the case of high load operation of the machine.

### 17.1 REACH

REACH is an EC Directive for the registration, evaluation, authorisation and restriction of chemicals.

Information on compliance with the REACH Directive (EC) No. 1907/2006 is available from [www.stihl.com/reach](http://www.stihl.com/reach).



## 18. Troubleshooting

✖ If necessary, contact a specialist dealer; STIHL recommends STIHL specialist dealers.

### Fault:

Motor does not start

### Possible cause:

- Motor overload protection activated
- No mains voltage
- Electric cable, plug, plug connector or switch defective
- Fuse in UK plug damaged (only applies to machines for UK)
- Feed chute ATO 400 not properly closed – safety cut-off switch actuated (safety interlock)
- Blade disc blocked

### Remedy:

- Allow machine to cool down (⇒ 8.7)
- Check power cable and fuse ✖ (⇒ 10.1)
- Check cable, plugs, connector and switch and replace if necessary (by electrician) ✖ (⇒ 10.1)
- Replace fuse ✖ (⇒ 10.1)
- Close feed chute ATO 400 properly and fasten (tighten On- / Off switch) (⇒ 7.6)
- Remove feed chute and remove shredder deposits from the housing (Important: disconnect the power cable) (⇒ 11.2)

### Fault:

Reduced shredding performance

### Possible cause:

- Blunt blades
- Incorrectly ground blades
- Power cable too long

- Bent blade disc
- GHE 450: Incorrect rotational direction of blade disc

### Remedy:

- Reverse or sharpen blades ✖ (⇒ 11.7), (⇒ 11.8)
- Sharpen blades correctly ✖ (⇒ 11.8)
- Use shorter power cable (⇒ 10.1)
- Check blade disc visually ✖
- GHE 450: Change rotational direction of blade disc (⇒ 10.7), (⇒ 10.8)

### Fault:

Shredding material is not drawn in

### Possible cause:

- GHE 450: Incorrect rotational direction of blade disc
- Blunt or incorrectly ground blades
- Gap between the two blades (hard material blade disc)
- Blade cover not removed

### Remedy:

- GHE 450: Change rotational direction of blade disc (⇒ 10.7), (⇒ 10.8)
- Regrind blade and ensure sharpening angle is exactly correct ✖ (⇒ 11.8)
- Install blades onto the hard material blade disc without a gap (⇒ 11.7)
- Remove blade cover (⇒ 7.4)

## 19. Service schedule

### 19.1 Handover confirmation

**Model:** \_\_\_\_\_

**Serial number:**

**Date:**





Next service

**Date:**

### 19.2 Service confirmation

Please hand this instruction manual to your STIHL specialist dealer in the case of maintenance operations. He will confirm the service operations performed in the pre-printed boxes.

 Service performed on

 Next service date





## Chère cliente, cher client,

Nous sommes très heureux que vous ayez choisi un produit STIHL. Dans le développement et la fabrication de nos produits, nous mettons tout en œuvre pour garantir une excellente qualité répondant aux besoins de nos clients. Nos produits se distinguent par une grande fiabilité, même en cas de sollicitations extrêmes.

STIHL garantit également la plus haute qualité au niveau du service après-vente. Nos revendeurs spécialisés fournissent des conseils compétents, aident nos clients à se familiariser avec nos produits et assurent une assistance technique complète.

Nous vous remercions de votre confiance et vous souhaitons beaucoup de plaisir avec votre produit STIHL.

Dr. Nikolas Stihl

**IMPORTANT ! LIRE CETTE NOTICE  
AVANT D'UTILISER CE PRODUIT ET LA  
CONSERVER PRÉCIEUSEMENT**

# 1. Sommaire

<b>À propos de ce manuel d'utilisation</b>	<b>66</b>	Zone de travail de l'utilisateur	76
Généralités	66	Position de travail de l'appareil	76
Instructions concernant la lecture du manuel d'utilisation	66	Charge adaptée à l'appareil	76
Différentes versions selon les pays	67	Relais de surcharge	76
<b>Description de l'appareil</b>	<b>67</b>	En cas de blocage de l'unité de coupe du broyeur	76
<b>Consignes de sécurité</b>	<b>67</b>	Remplissage du broyeur	77
Généralités	67	<b>Dispositifs de sécurité</b>	<b>78</b>
Avertissement – Dangers liés au courant électrique	68	Dispositif de blocage de remise en marche du moteur électrique	78
Vêtements et équipement appropriés	69	Dispositif de verrouillage	78
Transport de l'appareil	69	Frein de ralentissement du moteur électrique	78
Avant tout travail	70	<b>Mise en service de l'appareil</b>	<b>78</b>
Conditions de travail	71	Branchement du broyeur	78
Entretien et réparations	72	Branchement du cordon d'alimentation secteur	79
Stockage prolongé	73	Débranchement du cordon d'alimentation secteur	79
Mise au rebut	73	Dispositif de maintien du câble	79
<b>Signification des pictogrammes</b>	<b>73</b>	Mise en marche du broyeur	79
<b>Contenu de l'emballage</b>	<b>74</b>	Arrêt du broyeur	79
<b>Préparation de l'appareil</b>	<b>74</b>	Contrôle du sens de rotation des disques porte-couteaux GHE 450	80
Montage du canal d'éjection	74	Modification du sens de rotation des disques porte-couteaux GHE 450	80
Montage du châssis	75	Ouverture du dispositif d'introduction des branches	80
Serrage des vis de fixation du support de roue :	75	Fermeture du dispositif d'introduction des branches	80
Démontage du cache-couteaux	75	Logement des outils de maintenance	80
Montage du cache-couteaux	75	Broyage	81
Montage de l'entonnoir de remplissage ATO 400	75	<b>Entretien</b>	<b>81</b>
<b>Conseils d'utilisation</b>	<b>76</b>	Nettoyage de l'appareil	81
Que peut-on broyer ?	76	Démontage de l'entonnoir de remplissage ATO 400	81
Que ne peut-on pas broyer ?	76		
Diamètre maximal des branches	76		

Démontage des disques porte-couteaux	82
Montage des disques porte-couteaux	82
Démontage du contre-couteau	83
Montage du contre-couteau	83
Retournement des couteaux	84
Affûtage des couteaux	84
Limites d'usure des couteaux	85
Moteur électrique et roues	85
Intervalles d'entretien	86
Rangement de l'appareil et hivernage	86
<b>Transport</b>	<b>86</b>
<b>Comment limiter l'usure et éviter les dommages</b>	<b>87</b>
<b>Pièces de rechange courantes</b>	<b>88</b>
<b>Protection de l'environnement</b>	<b>88</b>
Mise au rebut	88
<b>Déclaration de conformité UE</b>	<b>88</b>
Broyeur STIHL GHE 420.0, GHE 450.0	88
Adresse de l'administration centrale STIHL	89
Adresses des sociétés de distribution STIHL	89
Adresses des importateurs STIHL	89
<b>Caractéristiques techniques</b>	<b>89</b>
REACH	90
<b>Recherche des pannes</b>	<b>90</b>
<b>Feuille d'entretien</b>	<b>91</b>
Confirmation de remise	91
Confirmation d'entretien	91

## 2. À propos de ce manuel d'utilisation

### 2.1 Généralités

Le présent manuel d'utilisation est une **notice originale** du fabricant conformément à la directive de l'Union Européenne 2006/42/EC.

La philosophie de STIHL consiste à poursuivre le développement de tous ses produits. Ceux-ci sont donc susceptibles de faire l'objet de modifications et de perfectionnements techniques.

Les représentations graphiques, les photos ou les données techniques du présent document peuvent être modifiées. C'est pourquoi elles n'ont aucun caractère contractuel.

Ce manuel d'utilisation décrit éventuellement des modèles qui ne sont pas disponibles dans tous les pays.

Le présent manuel d'utilisation est protégé par la loi sur les droits d'auteur. Tous droits réservés, notamment le droit de reproduction, de traduction et de traitement à l'aide de systèmes électroniques.

### 2.2 Instructions concernant la lecture du manuel d'utilisation

Les illustrations et les instructions décrivent certaines étapes de l'utilisation.

L'ensemble des symboles apparaissant sur l'appareil est expliqué dans le présent manuel d'utilisation.

### Direction :

Utilisation de **gauche** et **droite** dans le manuel d'utilisation : l'utilisateur se tient derrière l'appareil (en position de travail).

### Renvoi de chapitre :

Les chapitres et sous-chapitres correspondants sont indiqués par une flèche. L'exemple suivant montre qu'il faut se reporter à un chapitre : (⇒ 3.)

### Repérage des paragraphes :

Les instructions décrites peuvent être repérées comme illustré dans les exemples suivants.

Étapes nécessitant l'intervention de l'utilisateur :

- Desserrer la vis (1) avec un tournevis, actionner le levier (2) ...

Énumérations d'ordre général :

- utilisation du produit à l'occasion de manifestations sportives ou de concours

### Paragraphes présentant une importance particulière :

Les paragraphes ayant une importance particulière sont mis en évidence dans le manuel d'utilisation par l'un des symboles suivants :



#### **Danger !**

Met en garde contre un risque d'accident et de blessures graves. Une action précise est nécessaire ou interdite.



#### **Attention !**

Risque de blessures. Une action précise permet d'éviter des blessures possibles ou probables.



### Prudence !

Des blessures légères et des dommages matériels peuvent être évités en adoptant un comportement particulier.



### Remarque

Informations permettant une meilleure utilisation de l'appareil et d'éviter d'éventuelles pannes.

### Texte avec illustration :

Vous trouverez des figures expliquant le fonctionnement de l'appareil au tout début du présent manuel d'utilisation.

Le symbole de l'appareil photo indique la page où se trouvent les illustrations correspondant au passage du texte dans le manuel d'utilisation.



### 2.3 Différentes versions selon les pays

En fonction du pays, STIHL fournit des appareils dotés de différents interrupteurs et prises.

Les figures correspondent à des appareils dotés de prises aux normes européennes. Le branchement au secteur d'appareils dotés de prises différentes est similaire.

## 3. Description de l'appareil



- 1 Entonnoir de remplissage ATO 400
- 2 Interrupteur marche / arrêt
- 3 Appareil de base
- 4 Canal d'éjection
- 5 Support de roue
- 6 Roue
- 7 Dispositif d'introduction des branches
- 8 Poignée de transport
- 9 Verrouillage de l'introduction des branches
- 10 Plaque signalétique avec numéro de machine
- 11 Logement des outils de maintenance
- 12 Fiche secteur GHE 420
- 13 Fiche secteur GHE 450
- 14 Dispositif de maintien du câble

## 4. Consignes de sécurité

### 4.1 Généralités



Respecter impérativement les règlements pour la prévention des accidents de travail lors de l'utilisation de l'appareil.



Lire attentivement le manuel d'utilisation dans son intégralité avant la première mise en service de l'appareil. Conserver soigneusement le manuel d'utilisation pour pouvoir le réutiliser plus tard.

Ces mesures de précaution sont indispensables pour garantir votre sécurité, la liste n'est toutefois pas exhaustive. Toujours utiliser l'appareil raisonnablement et de manière responsable et ne pas oublier que l'utilisateur est responsable des accidents causés à des tiers et à leurs biens.

Se familiariser avec les différents composants et avec l'utilisation de l'appareil.

L'appareil doit exclusivement être utilisé par des personnes qui ont lu le manuel d'utilisation et sont familiarisées avec le maniement de l'appareil. Avant la première mise en service, l'utilisateur doit être instruit de manière compétente et pratique sur l'utilisation de l'appareil. L'utilisateur doit demander au vendeur ou à une personne compétente de lui expliquer comment utiliser l'appareil en toute sécurité.

Lors de cette instruction, l'utilisateur doit être sensibilisé au fait que l'utilisation de l'appareil nécessite une attention et une concentration extrêmes.

Même en cas d'utilisation conforme de cet appareil, des risques résiduels sont toujours possibles.



### Danger de mort par étouffement !

Risque d'étouffement pour les enfants en jouant avec les emballages. Tenir impérativement les emballages hors de portée des enfants.

Ne confier ou ne prêter l'appareil et tous ses équipements qu'à des personnes qui sont déjà familiarisées avec le modèle et son utilisation. Le manuel d'utilisation fait partie de l'appareil et doit systématiquement être remis.

S'assurer que l'utilisateur possède les capacités physiques, sensorielles et mentales pour se servir de l'appareil. Si les capacités physiques, sensorielles ou mentales de l'utilisateur sont limitées, ce dernier doit utiliser l'appareil uniquement sous la surveillance ou selon les instructions d'une personne responsable.

S'assurer que l'utilisateur est majeur ou qu'il est actuellement formé à un métier conformément aux réglementations nationales en vigueur.

Utiliser l'appareil l'esprit reposé et en bonne forme physique et mentale. En cas de problèmes de santé, il convient de demander à son médecin s'il est possible de travailler avec l'appareil. Il est interdit d'utiliser l'appareil après avoir absorbé des substances (drogues, alcool, médicaments, etc.) risquant de diminuer la réactivité.

Cet appareil est conçu pour un usage privé.

#### **Attention – risque d'accident !**

Les broyeurs STIHL sont destinés au hachage de branchages et résidus végétaux. Toute autre utilisation est à proscrire car elle pourrait être dangereuse ou causer des dommages sur l'appareil.

Le broyeur ne doit pas être utilisé (liste non exhaustive) :

- pour d'autres matériaux (verre, métal, par exemple).
- pour des travaux qui ne sont pas décrits dans le présent manuel d'utilisation.
- pour la fabrication de produits alimentaires (casser de la glace, broyer du raisin, par exemple).

Pour des raisons de sécurité, toute modification apportée à l'appareil, hormis la pose conforme d'accessoires homologués par STIHL, est interdite et annule en outre la garantie. Pour de plus amples informations sur les accessoires homologués, s'adresser à un revendeur spécialisé STIHL.

Toute manipulation de l'appareil en vue de modifier la puissance ou le régime du moteur à combustion ou du moteur électrique est strictement interdite.

L'appareil ne doit en aucun cas servir à transporter des objets, des animaux ou des personnes, notamment des enfants.

Une attention particulière est requise en cas d'utilisation dans des jardins publics, des parcs, des terrains sportifs, et dans les domaines des travaux publics, de l'agriculture et de la sylviculture.

Ne relâcher l'appareil que lorsqu'il se trouve sur une surface plane et qu'il ne peut pas se mettre à rouler de lui-même.

---

## **4.2 Avertissement – Dangers liés au courant électrique**



### **Attention ! Risque d'électrocution !**

L'état des câbles électriques, de la fiche secteur, de l'interrupteur marche/arrêt et du câble de raccordement est particulièrement important.



N'utiliser en aucun cas des câbles électriques, raccords ou fiches endommagés, ou des câbles de raccordement non conformes afin d'éviter tout risque d'électrocution.

Il est par conséquent nécessaire de vérifier périodiquement que le câble de raccordement ne présente pas de traces d'endommagement ou de vieillissement (friabilité).

Mettre l'appareil en marche uniquement lorsque le cordon d'alimentation secteur est déroulé.

En cas d'utilisation d'un enrouleur de câble, il faut systématiquement le dérouler entièrement avant utilisation.

Ne jamais utiliser de rallonge endommagée. Remplacer tout câble défectueux. Ne pas réparer les rallonges.

Si le cordon d'alimentation secteur ou la rallonge sont endommagés au cours de l'utilisation, les débrancher aussitôt de l'alimentation électrique. Ne jamais toucher le cordon d'alimentation secteur ou la rallonge endommagés.

Ne pas utiliser l'appareil si les câbles sont endommagés ou usés. Vérifier que le câble d'alimentation plus particulièrement ne présente pas de traces d'endommagement ou de vieillissement.

Les travaux d'entretien et de réparation au niveau des câbles d'alimentation secteur doivent impérativement être effectués par du personnel spécialisé et formé.

### Risque d'électrocution !

Ne pas brancher un câble endommagé au secteur et ne jamais toucher un câble endommagé avant qu'il soit débranché du secteur.

Ne toucher les unités de coupe (couteaux) qu'une fois l'appareil débranché du secteur.

Vérifier toujours que les fusibles du réseau d'alimentation sont suffisants.



Ne pas travailler en cas de pluie ou dans un environnement humide.

Ne laisser l'appareil en aucun cas sans protection sous la pluie.

Utiliser impérativement des rallonges étanches pour l'utilisation en plein air et qui sont adaptées à l'utilisation avec l'appareil (⇒ 10.1).

Ne pas tirer sur le câble de raccordement, le débrancher au niveau de la fiche et de la prise.

Si l'appareil est raccordé à un groupe électrogène, veiller impérativement à ce qu'il ne puisse pas être endommagé par des variations de courant.

Ne brancher l'appareil qu'à une alimentation équipée d'un disjoncteur de protection avec déclenchement à 30 mA maxi. Pour de plus amples informations à ce sujet, demander conseil à un électricien.

## 4.3 Vêtements et équipement appropriés



Porter systématiquement des chaussures solides avec semelle antidérapante pendant le travail. Ne jamais utiliser l'appareil pieds nus ou en sandales par exemple.



Lors de travaux, notamment lors des travaux d'entretien, ainsi que pour le transport de l'appareil, porter systématiquement des gants robustes.



Toujours porter des lunettes de protection et une protection acoustique pendant l'utilisation. Les porter pendant toute la durée de fonctionnement de l'appareil.



Lors de l'utilisation de l'appareil, porter des vêtements fonctionnels et ajustés, par exemple une salopette mais pas de blouse de travail. Lors de l'utilisation de l'appareil, ne pas porter d'écharpe, de cravate, de bijoux, de rubans ou de choses qui pendent, ni aucun autre vêtement ample.

Les cheveux longs doivent être attachés et protégés (foulard, casquette, etc.) pendant toute la durée d'utilisation de l'appareil et lors de tous les travaux effectués sur l'appareil.

## 4.4 Transport de l'appareil

Travailler uniquement avec des gants afin d'éviter toute blessure en cas de manipulation de composants coupants ou brûlants.

Ne pas transporter l'appareil lorsque le moteur électrique est en marche. Avant le transport, couper le moteur électrique, laisser les couteaux s'immobiliser et débrancher la fiche secteur.

Transporter l'appareil uniquement lorsque le moteur électrique a refroidi.

Ne transporter l'appareil qu'avec l'entonnoir de remplissage correctement monté et l'entonnoir d'introduction des branches fermé.

Si le transport ne peut avoir lieu avec l'entonnoir monté, monter le cache-couteaux.

Risque de blessures si les couteaux ne sont pas protégés !(⇒ 7.5)

Tenir compte du poids de l'appareil, en particulier lors de son basculement.

Utiliser des équipements de chargement adaptés (rampes de chargement, dispositifs de levage).

Pour des raisons de sécurité, ne pas dépasser les angles d'inclinaison suivants lors du transport et du chargement :

- angle d'inclinaison latérale **10° (17,6 %)**
- angle d'inclinaison dans le sens de la longueur **10° (17,6 %)**.

Fixer l'appareil et les pièces de l'appareil à transporter (p. ex. l'entonnoir démonté) sur le plateau de transport en utilisant des équipements de fixation de dimensions adaptées (sangles, câbles, etc.) au niveau des points de fixation indiqués dans le présent manuel d'utilisation. (⇒ 12.)

Ne tirer ou ne pousser l'appareil que pas à pas. Ne pas remorquer !

Respecter les directives locales en vigueur lors du transport de l'appareil, en particulier les dispositions concernant la sécurité des charges et le transport d'objets sur des surfaces de chargement.

---

#### 4.5 Avant tout travail

S'assurer que seules des personnes connaissant le manuel d'utilisation utilisent l'appareil.

Respecter la réglementation locale relative aux horaires d'utilisation pour les outils de jardin équipés d'un moteur à combustion ou d'un moteur électrique.

Avant d'utiliser l'appareil, remplacer les pièces défectueuses, usées ou endommagées. Remplacer les autocollants d'avertissement et de danger endommagés ou illisibles. Vous trouverez des autocollants de remplacement et toutes les autres pièces de rechange chez les revendeurs spécialisés STIHL.

Avant chaque mise en service, vérifier :

- que l'appareil est en bon état de fonctionnement. C'est-à-dire que les capots et dispositifs de protection se trouvent à leur place et qu'ils sont en parfait état.
- que l'appareil est branché à une prise conforme à la réglementation.
- que l'isolation du cordon d'alimentation et de la rallonge, de la fiche et du raccord est en parfait état.
- que l'ensemble de l'appareil (carter du moteur électrique, dispositifs de protection, éléments de fixation, couteaux, arbre des couteaux, disques porte-couteaux, etc.) n'est ni usé, ni endommagé.

- qu'aucun déchet à broyer ne se trouve dans l'appareil et que l'entonnoir de remplissage est vide.
- que tous les écrous, vis et autres éléments de fixation sont présents et serrés correctement. Serrer à fond les vis et écrous desserrés avant la mise en service (respecter les couples de serrage).

Utiliser l'appareil uniquement à l'extérieur et à distance d'un mur ou de tout autre objet dur afin de réduire les risques de blessures et de dommages matériels (prévoir une liberté de mouvements pour l'utilisateur, bris de verre au niveau des fenêtres, rayures sur les voitures, etc.).

Placer l'appareil uniquement sur une surface plane et stable.

Ne pas utiliser l'appareil sur une surface pavée ou recouverte de graviers car les matériaux éjectés ou projetés vers le haut pourraient entraîner des blessures.

Contrôler systématiquement l'appareil avant chaque mise en service de manière à s'assurer qu'il est correctement fermé. (⇒ 7.6)

Se familiariser avec l'interrupteur de marche / arrêt pour pouvoir réagir vite et bien dans les situations d'urgence.

Lorsque le broyeur se trouve en position de travail, l'ouverture de remplissage doit toujours être entièrement couverte par la protection anti-projections. Si ce n'est pas le cas, remplacer impérativement la protection anti-projections.

#### Risque de blessures !

Mettre l'appareil en marche uniquement lorsque toutes les pièces sont montées correctement. Si des pièces de l'appareil manquent (par ex. des roues, des pieds, etc.), les distances de sécurité prescrites

ne sont plus respectées. D'autre part, la stabilité de l'appareil s'en trouve diminuée.  
**Avant la mise en service, faire un contrôle visuel pour s'assurer que l'état de l'appareil est correct !**

L'état correct signifie que l'appareil doit être entièrement monté, et notamment :

- la partie supérieure de l'entonnoir est montée sur la partie inférieure de l'entonnoir,
- le dispositif d'introduction des branches est monté,
- l'entonnoir de remplissage est monté sur l'appareil de base,
- le support de roue est complètement monté,
- les deux roues sont montées,
- tous les dispositifs de sécurité (canal d'éjection, protection anti-projections, etc.) doivent être présents et en parfait état,
- les deux unités de coupe (disques porte-couteaux) sont montées,
- tous les couteaux sont montés correctement.

Ne retirer ou ne ponter en aucun cas les dispositifs de commutation et de sécurité installés sur l'appareil.

Vérifier par contrôle visuel que les deux disques porte-couteaux ne sont ni endommagés ni déformés et les remplacer le cas échéant.



## 4.6 Conditions de travail

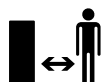

N'utiliser en aucun cas l'appareil lorsque des animaux ou des personnes, en particulier des enfants, se tiennent dans la zone de danger.

Ne jamais utiliser l'appareil par temps de pluie ou d'orage, en particulier en cas de risque de foudre.

Les risques d'accident augmentent sur un sol humide du fait de la stabilité réduite. Travailler avec une extrême prudence afin d'éviter de glisser. Si possible, éviter d'utiliser l'appareil sur un sol humide.

Ne travailler qu'à la lumière du jour ou si l'éclairage est suffisant.

Il est impératif de maintenir la zone de travail propre et en ordre, pendant toute la durée d'utilisation. Enlever tout élément pouvant entraîner une chute comme des pierres, branches, un câble, etc.

L'utilisateur doit se tenir à la même hauteur que l'appareil.

### Démarrage :

Avant de démarrer, mettre l'appareil dans une position stable et le placer bien droit. Ne le mettre en aucun cas en marche s'il est en position couchée.

Mettre l'appareil en marche avec prudence, conformément aux remarques figurant dans le chapitre « Mise en service de l'appareil ». (⇒ 10.5)

Ne pas se placer devant l'ouverture du canal d'éjection au démarrage du moteur à combustion ou à la mise en marche du moteur électrique. Le broyeur ne doit contenir aucun matériau pouvant être broyé lors de son démarrage ou de sa

mise en marche. Il est possible que du matériau à broyer soit éjecté, risquant d'entraîner des blessures.

L'appareil ne doit pas être incliné au démarrage.

Éviter les mises en marche répétées dans un court laps de temps. Éviter notamment de solliciter abusivement l'interrupteur marche / arrêt.

Risque de surchauffe du moteur électrique !

Compte tenu des variations de tension occasionnées par cet appareil lors de la montée en régime, d'autres dispositifs branchés sur le même circuit électrique peuvent être perturbés en cas de surcharge de la prise secteur.

Dans ce cas, il convient de prendre des mesures adéquates (par ex. branchement sur un autre circuit électrique que le dispositif concerné, utilisation de l'appareil sur un circuit électrique d'impédance plus faible).

### Utilisation :



#### Risque de blessures !

Ne jamais approcher les pieds ou les mains des pièces en rotation.

Lorsque l'appareil est en marche, ne jamais placer le visage ou toute autre partie du corps au-dessus de l'entonnoir de remplissage ou devant l'ouverture du canal d'éjection. Garder toujours la tête et le corps à distance de l'ouverture de remplissage.



Ne jamais porter les mains, toute autre partie du corps ou des vêtements dans l'entonnoir de remplissage ou le canal d'éjection. Le non-respect de ces

consignes de sécurité peut entraîner de graves blessures aux yeux, au visage, aux mains, etc.

Veiller à garder l'équilibre et adopter une position stable. Ne pas s'avancer.

Ne pas manipuler (p. ex. retirer, relever, coincer, endommager, etc.) la protection anti-projections pendant le fonctionnement.

L'utilisateur doit se tenir dans la zone de travail décrite pour procéder au remplissage. Se tenir impérativement dans la zone de travail pendant toute la durée de fonctionnement de l'appareil, et en aucun cas, dans la zone d'éjection. (⇒ 8.4)

### Risque de blessures !

Lors du fonctionnement de l'appareil, des matériaux broyés peuvent être éjectés vers le haut. Par conséquent, porter impérativement des lunettes de protection et ne pas approcher le visage des ouvertures de remplissage.

Ne jamais pencher l'appareil lorsque le moteur à combustion ou le moteur électrique tourne.

Si l'appareil bascule pendant son fonctionnement, couper immédiatement le moteur électrique et débrancher la fiche secteur.

Faire attention à ce qu'aucun matériau pouvant être broyé ne reste coincé dans le canal d'éjection ; ceci entraînerait un broyage insuffisant ou des refoulements dangereux de déchets végétaux.

Lors du remplissage du broyeur, veiller tout particulièrement à ne pas introduire de corps étrangers dans la chambre de broyage, tels que des pièces métalliques, des pierres, des matières plastiques, du verre, etc., susceptibles d'endommager le

mécanisme ou d'être projetés par l'entonnoir de remplissage. Pour les mêmes raisons, éliminer les bourrages.

Lors du remplissage du broyeur avec des branchages, des refoulements de déchets végétaux peuvent se produire. Porter des gants !



**STOP**

Faire attention au fait que l'outil de coupe met quelques secondes à s'immobiliser après la coupure du moteur.

Couper le moteur électrique, débrancher la fiche secteur et patienter jusqu'à ce que les outils en rotation s'immobilisent :

- avant de s'éloigner de l'appareil ou de le laisser sans surveillance,
- avant de déplacer, soulever, porter l'appareil, de le basculer, de le faire glisser ou de le tirer,
- avant de desserrer la vis de fermeture et d'ouvrir l'appareil,
- avant de transporter l'appareil,
- avant d'éliminer tout blocage ou bourrage au niveau de l'unité de coupe, dans l'entonnoir de remplissage, dans le dispositif d'introduction des branches ou dans le canal d'éjection,
- avant les travaux sur les disques porte-couteaux,
- avant de contrôler, nettoyer ou réparer l'appareil ou avant d'y effectuer des travaux.

Si des corps étrangers pénètrent dans l'outil de coupe, si l'appareil fait des bruits inhabituels ou s'il vibre excessivement, couper immédiatement le moteur électrique et patienter jusqu'à l'arrêt

complet de l'appareil. Débrancher la fiche secteur, retirer l'entonnoir de remplissage et effectuer les opérations suivantes :

- Contrôler l'appareil, en particulier l'outil de coupe (couteaux, disques porte-couteaux, arbre des couteaux, vis de fixation des couteaux, rondelle de serrage) pour vérifier qu'il n'est pas endommagé, et confier les travaux de réparation nécessaires à un spécialiste avant de mettre l'appareil en marche et de l'utiliser de nouveau.
- Vérifier que toutes les pièces de l'unité de coupe sont correctement fixées, resserrer les vis si nécessaire (respecter les couples de serrage).
- Faire remplacer ou réparer toutes les pièces endommagées par un spécialiste, la qualité des différentes pièces devant être homogène.

---

#### 4.7 Entretien et réparations

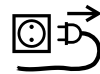

Avant d'entamer des travaux d'entretien (nettoyage, réparation, etc.), avant de contrôler si le câble de raccordement est emmêlé ou s'il est abîmé, placer l'appareil sur un sol plat et stable, couper le moteur électrique et débrancher la fiche secteur.

Laisser l'appareil refroidir env. 5 minutes avant tous travaux d'entretien.

Avant de procéder à la maintenance de l'outil de coupe, tenir compte du fait que celui-ci peut encore tourner en dépit du dispositif de blocage, même si l'alimentation électrique est coupée.

Seul un électricien qualifié est autorisé à remettre en état ou à réparer le câble d'alimentation électrique.

#### Nettoyage :

L'ensemble de l'appareil doit être nettoyé soigneusement après utilisation. (⇒ 11.1)

Ne jamais utiliser de nettoyeur haute pression et ne jamais nettoyer l'appareil sous l'eau courante (par exemple avec un tuyau d'arrosage).

Ne pas utiliser de détergents agressifs. Ceux-ci peuvent endommager les matières plastiques et les métaux, ce qui peut compromettre le fonctionnement sûr de votre appareil STIHL.

#### Travaux d'entretien :

Exécuter uniquement les travaux d'entretien qui sont décrits dans le présent manuel d'utilisation, confier tous les autres travaux à un revendeur spécialisé.

Si vous ne disposez pas des outils nécessaires, ou si vous ne connaissez pas suffisamment l'appareil, adressez-vous **systématiquement** à un revendeur spécialisé.

STIHL recommande de s'adresser exclusivement aux revendeurs agréés STIHL pour les travaux d'entretien et les réparations.

Les revendeurs spécialisés STIHL bénéficient régulièrement de formations et d'informations techniques.

Utiliser uniquement des outils, des accessoires ou des équipements homologués par STIHL pour cet appareil ou des pièces techniquement similaires, sous peine de provoquer des accidents et blessures ou d'endommager l'appareil. Pour toute question, s'adresser à un revendeur spécialisé.

Les outils, accessoires et pièces de rechange STIHL sont, de par leurs caractéristiques, adaptés de façon optimale à l'appareil et aux exigences de l'utilisateur. Les pièces de rechange

d'origine STIHL sont reconnaissables au numéro de pièce STIHL, au monogramme STIHL et aux codes des pièces de rechange STIHL. Il est possible que les pièces de petite taille ne disposent que du code de référence.

Veiller à ce que les étiquettes d'avertissement restent propres et lisibles. Les autocollants perdus ou abîmés doivent être remplacés par des autocollants d'origine fournis par votre revendeur spécialisé STIHL. Si un composant est remplacé par une pièce neuve, veiller à ce que la nouvelle pièce reçoive le même autocollant.

Effectuer les travaux sur l'unité de coupe uniquement avec des gants de protection et en faisant extrêmement attention.

Veiller à ce que tous les écrous, boulons et vis soient bien fixés, notamment toutes les vis de l'unité de coupe, afin que l'utilisation de l'appareil se fasse toujours en toute sécurité.

Contrôler régulièrement l'appareil complet, en particulier avant de le remiser (avant hivernage par exemple) pour vérifier qu'il n'est pas usé, ni endommagé. Remplacer immédiatement les pièces usées ou endommagées afin que l'appareil soit toujours en état de fonctionnement sûr.

Si, au cours de travaux d'entretien réalisés sur l'appareil, il est nécessaire de retirer des pièces ou des dispositifs de sécurité, les reposer dès que possible et comme il se doit.

#### 4.8 Stockage prolongé

Laisser refroidir l'appareil 5 minutes environ avant de le ranger dans un local fermé.

S'assurer que l'appareil est mis à l'abri de toute utilisation non autorisée (hors de portée des enfants par exemple).

Nettoyer minutieusement l'appareil avant son stockage (hivernage par exemple).

Ranger l'appareil en bon état de fonctionnement.

Remiser l'appareil sur une surface plane pour qu'il ne puisse pas se mettre à rouler involontairement.

Ne remiser le broyeur qu'avec l'entonnoir de remplissage ou le cache-couteaux monté.

**Risque de blessures causées par les couteaux non protégés !**

#### 4.9 Mise au rebut

Les déchets peuvent être nocifs pour les personnes, les animaux et pour l'environnement doivent par conséquent être mis au rebut de manière adéquate.

S'adresser au centre de recyclage local ou à votre revendeur spécialisé pour connaître la procédure correcte de mise au rebut. STIHL recommande de s'adresser à un revendeur spécialisé STIHL.

S'assurer que les appareils usagés sont mis au rebut conformément à la législation en vigueur. Mettre l'appareil hors d'usage avant la mise au rebut. Afin de prévenir tout accident, retirer en particulier le cordon d'alimentation secteur ou le câble de raccordement du moteur électrique.

## 5. Signification des pictogrammes



### Attention !

Lire le manuel d'utilisation avant la mise en marche de l'appareil.



### Risque de blessures !

Tenir toute autre personne éloignée de la zone de danger.

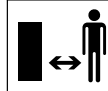

### Risque de blessures !

Risque de blessures causées par les outils en rotation.



### Risque de blessures !

Avant tous travaux sur l'outil de coupe, avant de nettoyer ou d'entretenir l'appareil, avant de contrôler si le câble de raccordement est emmêlé ou s'il est abîmé ou avant de laisser l'appareil sans surveillance, couper le moteur électrique et débrancher le câble d'alimentation secteur de l'appareil.

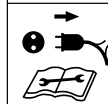



Porter une protection acoustique !

Porter des lunettes de protection !



Porter des gants de protection !



### Risque de blessures !

Ne pas monter sur l'appareil.



### Risque de blessures !

Ne jamais approcher les mains, toute autre partie du corps ou des vêtements de l'entonnoir de remplissage ou du canal d'éjection.

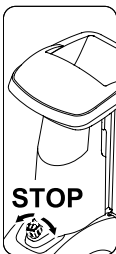

L'interrupteur de marche- / arrêt se trouve sur la face avant de l'appareil. Pour arrêter l'appareil, tourner le bouton rotatif noir de l'interrupteur de marche- / arrêt.

## 6. Contenu de l'emballage



Rep.	Désignation	Qté
A	Appareil de base	1
B	Entonnoir de remplissage ATO 400	1
C	Support de roue droite	1
D	Support de roue gauche	1
E	Rallonge d'éjection	1
F	Défecteur	1

Rep.	Désignation	Qté
G	Tôle d'éjection	1
H	Axe	1
I	Roue	2
J	Enjoliveur	2
K	Bouchon	2
L	Pied	2
M	Vis Torx M8x40	2
N	Circlip	2
O	Vis Torx P5x20	6
P	Vis à tête bombée M6x16	1
Q	Vis Torx M6x16	2
R	Écrou M6	3
S	Outil de montage	1
T	Vis à six pans M14x130	1
	• Manuel d'utilisation	1

## 7. Préparation de l'appareil



### Risque de blessures !

Avant le montage du broyeur, lire attentivement le chapitre « Consignes de sécurité » (⇒ 4.) et respecter toutes les instructions relatives à la sécurité.

Pour éviter d'endommager l'appareil, respecter impérativement tous les couples de serrage indiqués dans le chapitre « Préparation de l'appareil » (⇒ 7.).



Porter notamment des gants. Le cache-couteaux doit être monté. (⇒ 7.5)



### Éviter tout endommagement de l'appareil !

En inclinant l'appareil de base pour le placer dans la position de montage indiquée sur la figure, veiller à ce que le câble de raccordement ne soit pas endommagé (coincé).

Protéger l'appareil des rayures en plaçant un carton dessous avant de le changer de position.

### 7.1 Montage du canal d'éjection



- Retourner l'appareil de base (A) dans la position de montage comme illustré sur la figure.

### 1 Montage de la rallonge d'éjection

- Accrocher la rallonge d'éjection (E) par le haut avec le crochet (1) dans l'ouverture du carter (2), la tourner vers le bas et enfoncer le support (3) latéralement.
- Mettre en place les vis (O) et les serrer à un couple de **1 - 2 Nm**.

### 2 Montage du déflecteur

- Mettre en place le déflecteur (F). Veiller à ce que les guidages au niveau du déflecteur (4) correspondent exactement aux guidages de la rallonge d'éjection (5).
- Mettre en place la vis (P) et la serrer à l'aide de l'écrou (R).
- Mettre en place les vis (O) et les serrer à un couple de **1 - 2 Nm**.

### 3 Montage du canal d'éjection

- Mettre en place le canal d'éjection (G).

- Mettre en place les vis (O) et les serrer à un couple de **1 - 2 Nm**.
- Mettre en place les vis (Q) et les serrer à l'aide des écrous (R).  
En ajustant les vis, il est possible de rectifier les tensions éventuelles au niveau du canal d'éjection.

## 7.2 Montage du châssis



- Retourner l'appareil de base (1) dans la position de montage illustrée sur la figure.



Monter les supports de roue uniquement comme décrit, avec la courbure orientée vers l'extérieur. L'alésage de l'axe (2) doit être dirigé vers l'arrière.

### 1 Montage du support de roue droite et du support de roue gauche :

- Positionner le support de roue droit (C) sur l'appareil de base (1) comme illustré sur la figure.
- Insérer la vis (M) dans l'alésage du support de roue et la visser, sans la bloquer, à l'aide de l'outil de montage (S) dans l'alésage central.
- Répéter l'opération du côté gauche.

### 2 Montage du pied et du bouchon :

- Pousser le pied (L) jusqu'en butée sur le support de roue (C) comme illustré. Le pied (L) s'enclenche dans le support de roue (C).
- Pousser le bouchon (K) avec prudence jusqu'en butée sur le support de roue (C).
- Répéter l'opération du côté gauche.

### 3 Montage de la roue sur l'axe :

- Insérer le circlip (N) jusqu'en butée dans la fente de l'axe (H).
- Glisser la roue (I) sur l'axe (H).
- Mettre en place l'enjoliveur de roue (J).



Lors du montage, veiller à enclencher le circlip (N) dans la fente de l'axe (H) pour empêcher le desserrage de la roue.

### 4 Montage de l'axe et de la roue :

- Faire passer l'axe avec la roue (3) prémontée dans l'alésage (2) du support de roue, dans le capot du moteur électrique (4) et dans l'alésage (2) du deuxième support de roue.
- Glisser la roue (I) sur l'axe (H).
- Insérer le circlip (N) jusqu'en butée dans la fente de l'axe (H).
- Mettre en place l'enjoliveur de roue (J).
- Mettre l'appareil de base en position de travail.

### 7.3 Serrage des vis de fixation du support de roue :



- Placer l'appareil sur une surface plane et stable.
- Serrer les vis (M) de fixation du support de roue à un couple de **10 - 12 Nm**.



Contrôler la bonne fixation des deux supports de roue après avoir serré les vis (M).

### 7.4 Démontage du cache-couteaux



- Placer la main dans l'alésage et soulever le cache-couteaux (1).

### 7.5 Montage du cache-couteaux



- Introduire le cache-couteaux (1) sous le contre-couteau (2). Enfoncer ensuite le cache-couteaux (1).  
Si le montage est correct, le cache-couteaux (1) doit correctement reposer sur le disque porte-couteaux.

### 7.6 Montage de l'entonnoir de remplissage ATO 400



- Démontez le cache-couteaux. (⇒ 7.4)
- Accrocher l'entonnoir de remplissage ATO 400 (B) avec les deux crochets de fixation (1) dans les deux logements (2) de l'appareil de base (A).
- Basculer l'entonnoir de remplissage ATO 400 (B) vers l'avant jusqu'en butée.
- Mettre en place l'interrupteur de marche/arrêt (3) et serrer.



Après le montage, contrôler si l'entonnoir de remplissage ATO 400 est bien accroché dans les deux logements de l'appareil de base.

## 8. Conseils d'utilisation

### 8.1 Que peut-on broyer ?

Le broyeur permet de broyer les matériaux végétaux souples mais également durs.

#### Matériau souple :

résidus organiques tels que les épluchures de fruits et de légumes, les fleurs broyées, les feuilles, etc.

- Broyer du matériau souple. (⇒ 8.9)

#### Matériau dur :

branches et chutes de haies, branchages plus ou moins ramifiés.

- Broyer du matériau dur. (⇒ 8.9)

 Broyer les branches et chutes de haies fraîchement coupées étant donné que le rendement du broyeur est meilleur lorsque les déchets sont verts que lorsqu'ils sont secs ou humides.

### 8.2 Que ne peut-on pas broyer ?

Il est strictement interdit d'introduire des pierres, du verre, des pièces métalliques (fils de fer, clous, etc.) ou des pièces en plastique dans le broyeur.

#### Règle d'or :

Les matériaux qui ne peuvent pas être compostés ne doivent pas passer dans le broyeur.

### 8.3 Diamètre maximal des branches

Les données correspondent à des branchages fraîchement coupés :

Diamètre maximal des branches  
GHE 420 : **50 mm**; GHE 450 : **55 mm**

 La taille de l'ouverture de remplissage pour l'introduction des branches sert uniquement à une meilleure prise en charge des branchages ramifiés et n'indique aucunement le diamètre maximal autorisé des déchets à broyer.

### 8.4 Zone de travail de l'utilisateur

- Pour des raisons de sécurité, l'utilisateur doit toujours se tenir dans la zone de travail (surface grisée X) pendant toute la durée d'utilisation.



#### Risque de blessures !

Afin de ne pas recevoir de projections de matériaux durs broyés (dispositif d'introduction des branches (1) ouvert), il est recommandé de ne pas se tenir juste derrière le broyeur mais légèrement sur le côté (voir la surface grisée X).

### 8.5 Position de travail de l'appareil

Ne mettre le broyeur en marche que s'il est en position verticale. Pendant toute la durée de fonctionnement, le broyeur doit se trouver, comme illustré, sur les deux roues et les deux supports de roue.



### 8.6 Charge adaptée à l'appareil

Le moteur électrique ou le moteur à combustion du broyeur ne doit pas être sollicité au point d'entraîner une réduction sensible du régime. Toujours alimenter le broyeur de manière homogène et en continu. Si le régime baisse pendant l'utilisation du broyeur, cesser de le remplir pour réduire la charge du moteur électrique ou du moteur à combustion.

### 8.7 Relais de surcharge

Si, au cours de l'utilisation de l'appareil, une surcharge du moteur électrique se produit, le relais de surcharge intégré déclenche l'arrêt automatique du moteur.

Le broyeur peut être remis en marche après une phase de refroidissement **d'env. 10 minutes**. Un déclenchement répété du relais de surcharge peut être dû à :

- Un câble de raccordement inapproprié (⇒ 10.1)
- Une surcharge électrique du secteur
- L'introduction de quantités trop importantes de déchets à broyer ou couteaux émoussés qui peuvent entraîner une surcharge de l'appareil

### 8.8 En cas de blocage de l'unité de coupe du broyeur

Si l'unité de coupe du broyeur se bloque pendant le broyage, couper immédiatement le moteur électrique et débrancher le cordon d'alimentation secteur. Déposer ensuite l'entonnoir de remplissage ATO 400 et éliminer la cause du problème.

## 8.9 Remplissage du broyeur



### Risque de blessures !

Avant le remplissage du broyeur, lire attentivement le chapitre « Consignes de sécurité » (⇒ 4.), en particulier le sous-chapitre « Pendant l'utilisation de l'appareil » (⇒ 4.6), et respecter toutes les instructions relatives à la sécurité. Une seule personne doit effectuer le remplissage du broyeur.



### Risque de blessures !

Ne jamais mettre la main dans l'ouverture de remplissage !



Respecter la charge correcte du moteur électrique. (⇒ 8.6)

Ne pas remplir simultanément les deux ouvertures de remplissage (1, 2) du broyeur. Risque de bourrage !

### Matériau souple :

- Lors du remplissage du broyeur, tenir compte de la zone de travail. (⇒ 8.4)
- Démarrer le broyeur. (⇒ 10.5)
- Jeter les déchets végétaux tels que les épluchures de fruits et de légumes, les fleurs broyées, les feuilles, les fines branches, etc. dans l'ouverture de remplissage (1) pour matériau souple.



Remplir l'ouverture de remplissage (1) uniquement de matériau souple ou de petites branches très ramifiées (diamètre maximum de 10 mm env.). Le dispositif d'introduction des branches (3) doit être fermé lors du remplissage avec du matériau souple. (⇒ 10.10)

Le matériau souple humide ou mouillé conduit rapidement au bourrage de l'appareil. Par conséquent, remplir plus lentement le broyeur et surveiller le régime du moteur électrique. Il ne doit pas baisser lors du remplissage.

### Matériau dur :

- Lors du remplissage du broyeur, tenir compte de la zone de travail. (⇒ 8.4)
- Ouverture du dispositif d'introduction des branches (3). (⇒ 10.9)
- Tenir compte du diamètre maximal des branches. (⇒ 8.3)
- Démarrer le broyeur. (⇒ 10.5)



### Risque de blessures !

Pour éviter les risques de blessures causées par l'éjection de déchets, il est important de remplir le broyeur de matériau dur correctement. Si le broyeur est rempli par l'arrière (c'est-à-dire que l'utilisateur se tient dans la zone de travail (⇒ 8.4)), il est nécessaire d'introduire les branchages en les inclinant légèrement et en les guidant contre la paroi gauche de l'entonnoir jusqu'au système de broyage, conformément au symbole (4). Respecter le diamètre des branches maximal lors du remplissage. (⇒ 8.3) La grande ouverture (2) de remplissage a uniquement pour but de faciliter l'introduction des branchages ramifiés.



Découper au préalable les branches épaisses et très ramifiées (respecter le diamètre maximal admis) avec un sécateur. Introduire les branches fines (diamètre maximum 10 mm env.) dans l'ouverture de remplissage (1) pour matériau souple.

- Introduire lentement les chutes de haies et d'arbre, ainsi que les branchages, dans l'ouverture de remplissage (2) du dispositif d'introduction des branches ouvert (3). Le matériau dur est avalé automatiquement par l'appareil. Les longues branches doivent être guidées à la main lors du broyage.

## 9. Dispositifs de sécurité

### 9.1 Dispositif de blocage de remise en marche du moteur électrique

L'appareil ne peut être mis en marche qu'avec l'interrupteur marche/arrêt et non en branchant le câble de raccordement sur la prise de courant.

### 9.2 Dispositif de verrouillage

Le broyeur ne doit être mis en marche que si l'entonnoir de remplissage ATO 400 est fermé correctement. Si l'interrupteur marche / arrêt est déclenché lorsque l'appareil fonctionne, le moteur électrique ou le moteur à combustion est coupé automatiquement et l'outil de broyage s'immobilise au bout de quelques secondes. Si l'entonnoir de remplissage ATO 400 est retiré, les deux disques porte-couteaux se bloquent automatiquement.

### 9.3 Frein de ralentissement du moteur électrique

Le frein de ralentissement du moteur électrique limite à quelques secondes le délai d'immobilisation du moteur et des couteaux.

## 10. Mise en service de l'appareil



### Risque de blessures !

Avant la mise en service du broyeur, lire attentivement le chapitre « Consignes de sécurité » (⇒ 4.) et respecter toutes les instructions relatives à la sécurité.

### 10.1 Branchement du broyeur



### Risque de blessures !

Tenir compte des consignes de sécurité du chapitre « Avertissement – Dangers liés au courant électrique » (⇒ 4.2).



Les broyeurs destinés au Royaume-Uni sont équipés d'un câble de 10 m avec une prise spéciale. Un fusible est intégré dans cette prise pour le Royaume-Uni.

La tension sur secteur doit correspondre à la tension nominale indiquée sur l'appareil (voir la plaque signalétique).

Vérifier que le câble d'alimentation électrique est suffisamment protégé. (⇒ )

N'utiliser que des câbles de raccordement qui pèsent autant ou plus que les câbles souples en caoutchouc, conformes à la norme **H07 RN-F DIN/VDE 0282**.

Les connecteurs doivent être protégés contre les éclaboussures. Des rallonges inappropriées entraînent une perte de puissance et peuvent endommager le moteur électrique.

### GHE 420 :

Le diamètre minimal du câble d'alimentation est de **3 x 1,5 mm<sup>2</sup>** pour une longueur maximale de **25 m** ou **3 x 2,5 mm<sup>2</sup>** pour une longueur maximale de **50 m**.

Les raccords des câbles d'alimentation doivent être en caoutchouc ou recouverts de caoutchouc et conformes à la norme **DIN/VDE 0620**.

Cet appareil est conçu pour être utilisé sur un réseau d'alimentation électrique disposant d'une impédance système  $Z_{\max}$  de **0,334 ohms maximum (à 50 Hz)** au point de transfert (branchement intérieur). L'utilisateur doit s'assurer que l'appareil est utilisé uniquement sur un réseau d'alimentation électrique remplissant ces exigences. Si nécessaire, il est possible de demander l'impédance système auprès des entreprises distributrices d'électricité.

### GHE 450 :

Le diamètre minimal du câble d'alimentation doit être de **5 x 1,5 mm<sup>2</sup>** pour une longueur maximale de **25 m** ou de **5 x 2,5 mm<sup>2</sup>** pour une longueur maximale de **50 m**. Les connecteurs des câbles d'alimentation doivent être des fiches CE-et être conformes à la norme **DIN/VDE 0623**.



Pour de plus amples informations concernant le raccordement au secteur, demander conseil à un électricien.



## 10.2 Branchement du cordon d'alimentation secteur

 Respecter les consignes du chapitre « Branchement électrique » pour le choix du cordon d'alimentation secteur (⇒ 10.1).

### GHE 420 :

- Brancher le raccord du cordon d'alimentation secteur à la fiche à 3 pôles de l'appareil.
- Accrocher le câble au dispositif de maintien du câble. (⇒ 10.4)

### GHE 450 :

- Brancher le raccord du cordon d'alimentation secteur à la fiche à 5 pôles de l'appareil.
- Accrocher le câble au dispositif de maintien du câble. (⇒ 10.4)

## 10.3 Débranchement du cordon d'alimentation secteur

- Défaire le dispositif de maintien du câble. (⇒ 10.4)

Afin d'éviter tout dommage du cordon d'alimentation, toujours débrancher au niveau de la prise. Ne jamais tirer sur le câble.

## 10.4 Dispositif de maintien du câble



Le dispositif de réduction de la traction exercée sur le câble empêche le câble de se débrancher et permet ainsi d'éviter tout endommagement du raccordement secteur au niveau de

l'appareil. Le câble de raccordement doit donc passer dans le dispositif de maintien du câble.

## Accrocher le câble au dispositif de maintien du câble :

- Brancher le cordon d'alimentation secteur. (⇒ 10.2)
- Former une boucle avec le câble d'alimentation (1) et la passer dans l'ouverture (2).
- Puis remonter la boucle sur le crochet (3) et serrer.

## Décrocher le câble au dispositif de maintien du câble :

- Détacher la boucle du cordon d'alimentation secteur du crochet (3).
- Sortir la boucle du câble de raccordement (1) de l'ouverture (2).
- Débrancher le câble d'alimentation si nécessaire. (⇒ 10.3)

## 10.5 Mise en marche du broyeur



### Risque de blessures !

Avant la mise en service du broyeur, lire attentivement le chapitre « Consignes de sécurité » (⇒ 4.) et respecter toutes les instructions relatives à la sécurité.

Avant la mise en service, vérifier si l'entonnoir de remplissage ATO 400 est bien fermé et l'interrupteur de marche/arrêt (1) serré à la main.

- Brancher le cordon d'alimentation secteur. (⇒ 10.2)

- Enfoncer le bouton vert (2) (symbole I) jusqu'en butée. Le bouton vert s'enclenche et reste enclenché. Le broyeur se met en marche.

## 10.6 Arrêt du broyeur



### Risque de blessures !

Lors de l'arrêt, ne pas passer dans la zone d'éjection !

Se tenir de côté par rapport à l'appareil pour l'éteindre.

Attention, les outils de travail mettent plusieurs secondes à s'immobiliser après l'arrêt du moteur électrique.



Observer le pictogramme sur l'avant de la partie supérieure de l'entonnoir.

Arrêter le moteur électrique quand plus aucun déchet à broyer ne se trouve dans l'appareil, sinon l'un des deux disques porte-couteaux peut se bloquer à la remise en marche.

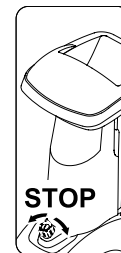

- En tournant (possible dans les deux sens) le bouton rotatif noir (1) (symbole O) sur l'interrupteur marche / arrêt, le broyeur s'arrête. Le moteur électrique du broyeur est alors coupé et freiné automatiquement.

---

## 10.7 Contrôle du sens de rotation des disques porte-couteaux GHE 450

 Vérifier le sens de rotation des couteaux sur le modèle GHE 450 avant de commencer à utiliser l'appareil (remplissage).

 **Risque de blessures !**  
Porter impérativement des lunettes de protection pendant le contrôle. Enfoncer la protection anti-projections jusqu'à ce que le disque porte-couteaux soit visible. Ne pas approcher la main jusqu'au disque porte-couteaux.

- Brancher le cordon d'alimentation secteur. (⇒ 10.2)
- Ouvrir le dispositif d'introduction des branches. (⇒ 10.9)
- Mettre le broyeur en marche. (⇒ 10.5)
- Arrêter le broyeur. (⇒ 10.6)
- Pousser la protection anti-projections pour l'introduction des branches vers l'intérieur et regarder dans l'ouverture de remplissage par le haut : quand le sens de rotation est correct, le disque porte-couteaux tourne dans le sens des aiguilles d'une montre.

---

## 10.8 Modification du sens de rotation des disques porte-couteaux GHE 450



 Si le sens de rotation du disque porte-couteaux n'est pas correct (=sens inverse des aiguilles d'une montre), il faut le modifier sur le modèle GHE 450.

Pour modifier le sens de rotation des disques porte-couteaux, inverser la polarité de l'inverseur de phase au niveau de la fiche secteur.

- Au moyen d'un tournevis (2), tourner l'inverseur de phase (1) de 180° vers la gauche ou vers la droite jusqu'à son enclenchement.

---

## 10.9 Ouverture du dispositif d'introduction des branches



 **Risque de blessures !**  
Lors de l'ouverture et de la fermeture du dispositif d'introduction des branches (2), l'appareil doit être éteint pour des raisons de sécurité.

- Soulever et maintenir dans cette position le verrouillage du dispositif d'introduction des branches (1).
- Reculer avec la deuxième main le dispositif d'introduction des branches (2) (pour l'éloigner de l'appareil).
- Relâcher le verrouillage du dispositif d'introduction des branches (1) et ouvrir le dispositif d'introduction des branches (2) jusqu'en butée.

---

## 10.10 Fermeture du dispositif d'introduction des branches



 **Risque de blessures !**  
Lors de l'ouverture et de la fermeture du dispositif d'introduction des branches (1), l'appareil doit être éteint pour des raisons de sécurité.

**Risque de pincement !**  
Lors de la fermeture du dispositif d'introduction des branches, veiller à ne pas se coincer les doigts entre le dispositif d'introduction des branches et l'entonnoir de remplissage.

- Fermer doucement le dispositif d'introduction des branches (1) jusqu'en butée (l'appuyer sur l'appareil) jusqu'à ce qu'il s'enclenche dans le verrouillage du dispositif d'introduction des branches (2).

---

## 10.11 Logement des outils de maintenance



**Ouverture du logement des outils de maintenance :**

- Appuyer sur la languette (1) et la maintenir appuyée.
- Basculer le couvercle du logement des outils de maintenance (2) vers le bas.

**Refermer le logement des outils de maintenance :**

- Relever le couvercle du logement des outils de maintenance (2) jusqu'à ce que la languette s'enclenche.

## 10.12 Broyage

- Déplacer le broyeur sur une surface plane et stable et l'arrêter de façon sûre.
- Porter des gants robustes, des lunettes de protection et une protection acoustique.
- Brancher le cordon d'alimentation secteur au broyeur. (⇒ 10.2)
- GHE 450 : contrôler le sens de rotation du disque porte-couteaux et l'inverser le cas échéant. (⇒ 10.7)
- En cas de matériau dur (p. ex. branchages et chutes de haies), ouvrir le dispositif d'introduction des branches. (⇒ 10.9)
- Démarrer le broyeur. (⇒ 10.5)
- Patienter jusqu'à ce que le broyeur ait atteint le régime maximal (régime de ralenti).
- Remplir le broyeur correctement avec les déchets à broyer. (⇒ 8.9)
- Arrêter le broyeur. (⇒ 10.6)

## 11. Entretien



### Risque de blessures !

Avant d'effectuer les travaux de maintenance ou de nettoyage sur l'appareil, lire attentivement le chapitre « Consignes de sécurité » (⇒ 4.), en particulier le sous-chapitre « Entretien et réparations » (⇒ 4.7), et respecter strictement toutes les consignes de sécurité.

Débrancher la fiche secteur avant d'entamer des travaux d'entretien.

## 11.1 Nettoyage de l'appareil



### Risque de blessures !

Si les disques porte-couteaux sont recouverts de matériau à broyer, utiliser une brosse ou un outil similaire pour nettoyer.

Ne pas passer la main sur le carter. Risque de blessures causées par les couteaux !

### Intervalle d'entretien : après chaque utilisation

Nettoyer soigneusement l'appareil après chaque utilisation. Prendre soin de l'appareil permet d'éviter les dommages et de prolonger la durée de vie de celui-ci.

Ne nettoyer l'appareil que dans la position illustrée.

- Démontez l'entonnoir de remplissage. (⇒ 11.2)

Nettoyer les fentes d'aération (guidage de l'air de refroidissement) au niveau du carter du moteur électrique pour permettre un refroidissement suffisant du moteur.



**Ne jamais nettoyer au jet d'eau** les pièces du moteur électrique ou du moteur à combustion, les joints, les emplacements de paliers et

les composants électriques tels que les interrupteurs. Cela pourrait entraîner des réparations onéreuses.



Si vous n'arrivez pas à nettoyer correctement l'appareil et à enlever tous les résidus avec de l'eau, une brosse, un chiffon humide ou

un bout de bois, STIHL vous recommande d'utiliser un produit de nettoyage spécial (par exemple un nettoyeur spécial STIHL).

Ne pas utiliser de détergents agressifs.

Nettoyer régulièrement les disques porte-couteaux.

## 11.2 Démontage de l'entonnoir de remplissage ATO 400



### Risque de blessures !

Mettre l'appareil hors tension. Retirer la fiche secteur avant de dévisser l'interrupteur marche / arrêt (1).

Ne travailler qu'avec des gants robustes.

Si aucune opération n'est effectuée sur les disques porte-couteaux après la dépose de l'entonnoir de remplissage, le cache-couteaux doit être monté pour des raisons de sécurité. (⇒ 7.5)

- Débrancher le cordon d'alimentation secteur. (⇒ 10.3)
- Desserrer et dévisser l'interrupteur marche / arrêt (1).
- Basculer l'entonnoir de remplissage ATO 400 (2) vers arrière et le déposer.



Une fois l'entonnoir démonté, le dispositif de blocage pour les disques porte-couteaux est automatiquement activé.

À l'état bloqué, le disque porte-couteaux peut toujours tourner à 360° env. jusqu'à ce que la butée soit atteinte.

### 11.3 Démontage des disques porte-couteaux



**! Risques de blessures !**  
Ne travailler qu'avec des gants !



Ne touchez jamais les couteaux avant qu'ils ne soient complètement à l'arrêt.

- Démontage de l'entonnoir de remplissage ATO 400. (⇒ 11.2)

#### 1 Desserrer la vis de fixation des couteaux :

- Mettre en place l'outil de montage (1) sur la vis de fixation des couteaux (2), puis le tourner lentement et avec précaution dans le sens inverse des aiguilles d'une montre jusqu'à ce que les disques porte-couteaux s'arrêtent en butée. Retirer l'outil de montage (1).

**! Pour éviter les risques de blessures, le cache-couteaux doit toujours être monté pour desserrer la vis de fixation des couteaux (voir vue Z).**

- Monter le cache-couteaux. (⇒ 7.5)
- Insérer l'outil de montage (1) dans l'alésage du cache-couteaux (3) et le placer sur la vis de fixation des couteaux (2).
- Desserrer la vis de fixation des couteaux (2) à l'aide de l'outil de montage (1) et la dévisser complètement.
- Démontez le cache-couteaux. (⇒ 7.4)
- Déposer la vis de fixation des couteaux (2), la rondelle d'arrêt (4) et la rondelle de serrage (5).

#### 2 Retirer le couteau à ailettes et le disque porte-couteaux pour matériau souple :

- Déposer le couteau à ailettes court (6) et le couteau à ailettes long (7).
- Soulever le disque porte-couteaux pour matériau souple (8).

#### 3 Démontage de l'insert :

- Desserrer les vis (9) et les déposer. Retirer l'insert (10) par le haut.

#### 4 Démontez le support de couteaux et le disque porte-couteaux pour matériau dur :

- Visser la vis (11) à l'aide de l'outil de montage (1) en retirant le support de couteaux (12).
- Dévisser la vis (11) et la déposer.
- Déposer le support de couteaux (12) avec la rondelle de serrage (13).
- Soulever le disque porte-couteaux pour matériau dur (14).

### 11.4 Montage des disques porte-couteaux



**! Risque de blessures !**  
Travailler uniquement avec des gants !



Respecter impérativement le couple de serrage de la vis de fixation des couteaux prescrit de **36 - 44 Nm** car il est d'une importance primordiale pour une fixation sûre des deux disques porte-couteaux. Avant de mettre en place les deux disques porte-couteaux, contrôler visuellement s'ils sont en bon état et ne sont pas tordus, si les couteaux ne présentent ni entailles, ni fissures, ni cassures.

Respecter les limites d'usure des couteaux. (⇒ 11.9)

Les deux disques porte-couteaux doivent toujours être montés.

Effectuer les étapes de montage 1 à 5.



Avant le montage, nettoyer les deux disques porte-couteaux et le logement des couteaux de l'appareil. S'assurer en outre que la clavette est montée sur l'arbre des lames.

### 1. Mettre en place le disque porte-couteaux pour matériau dur (figure A) :

- Placer le disque porte-couteaux pour matériau dur (1) par le haut avec les trois couteaux montés. Faire s'enclencher le logement rectangulaire des couteaux du disque porte-couteaux (2) sur le logement rectangulaire de la bague de roulement (3).

### 2. Montage du support des couteaux avec la rondelle de serrage (figure A) :

 Positionner la cavité de la rondelle de serrage sur l'angle des couteaux pour que la rondelle de serrage soit à plat sur le disque porte-couteaux.

- Placer la rondelle de serrage (4) sur le disque porte-couteaux (la cavité de la rondelle de serrage doit entourer le couteau).
- Pousser le support de couteaux (5) sur l'arbre d'entraînement (6). Ce faisant, veiller à enclencher le support des couteaux dans le disque porte-couteaux (1) et l'enfoncer dans l'anneau de serrage (4) jusqu'en butée.

### 3. Monter l'insert (figure A) :

 L'insert doit impérativement être monté comme illustré sur la figure. L'insert ne peut être mis en place dans aucune autre position.

- Placer l'insert (7) comme indiqué sur la figure.
- Visser les vis (8) et les serrer à un couple de **33 - 37 Nm**.

### 4. Mettre en place le disque porte-couteaux pour matériau souple et le couteau à ailettes (figure B) :

- Placer le disque porte-couteaux pour matériau souple (9) par le haut avec les quatre couteaux montés.

 Introduire d'abord le couteau à ailettes le plus long. Introduire ensuite le deuxième couteau à ailettes avec un décalage de 90° par rapport au premier couteau à ailettes.

- Mettre en place le couteau à ailettes long (10). Insérer le couteau à ailettes long (11) avec un décalage de 90°.

### 5. Serrage des disques porte-couteaux (figure B) :

- Mettre en place la rondelle de serrage (12) et la fixer avec la rondelle d'arrêt (13) et la vis de fixation des couteaux (14).
- Mettre en place l'outil de montage (15) sur la vis de fixation des couteaux (14), puis le tourner lentement et avec précaution dans le sens des aiguilles d'une montre jusqu'à ce que les disques porte-couteaux s'arrêtent en butée. Retirer l'outil de montage (15).

 **Risque de blessures !** Pour visser la vis de fixation des couteaux, le cache-couteaux doit toujours être monté (voir vue Z).

- Monter le cache-couteaux. (⇒ 7.5)
- Insérer l'outil de montage (15) dans l'alésage du cache-couteaux (16) et le placer sur la vis de fixation des couteaux (14).
- Serrer la vis de fixation des couteaux (14) à un couple de **36 - 44 Nm**.

- Montage de l'entonnoir de remplissage ATO 400. (⇒ 7.6)

### 11.5 Démontage du contre-couteau

  
23

 **Risques de blessures !** Ne travailler qu'avec des gants solides !



- Démontez l'entonnoir de remplissage ATO 400 et le cache-couteaux. (⇒ 11.2), (⇒ 7.4)
- Desserrer la vis (1) et la déposer.
- Retirer le contre-couteau (2) par le haut.

### 11.6 Montage du contre-couteau

  
24

 **Risques de blessures !** Ne travailler qu'avec des gants solides !



- Démontez l'entonnoir de remplissage ATO 400 et le cache-couteaux. (⇒ 11.2), (⇒ 7.4)
- Insérer le contre-couteau (1) dans le logement (2) du carter.
- Visser la vis (3) et la serrer à un couple de **28 - 32 Nm**.
- Montage de l'entonnoir de remplissage ATO 400. (⇒ 7.6)

## 11.7 Retournement des couteaux



### Risques de blessures !

Ne travailler qu'avec des gants solides !



Lorsque les couteaux sont émoussés, retourner tous les couteaux du disque porte-couteaux correspondant. Tous les couteaux (quelle que soit leur géométrie) doivent être retournés de manière identique.

- Démontage des disques porte-couteaux. (⇒ 11.3)



### Risque de blessures !

Pour éviter les blessures, toujours détendre les disques porte-couteaux avant le montage ou le démontage des couteaux.

## Retourner quatre couteaux du disque porte-couteaux pour matériau souple (figure A) :

### 1. Démontage :

- Desserrer les vis (1) et les retirer avec les écrous (2).
- Retirer le couteau (3) par le haut.

### 2. Montage :

- Nettoyer le disque porte-couteaux.
- Retourner le couteau (3) et le placer avec le bord tranchant dégagé sur le disque porte-couteaux, puis aligner les alésages.
- Insérer les vis (1) à travers les alésages et visser les écrous (2). Serrer les écrous (2) à un couple de **8 - 10 Nm**.

## Retourner trois couteaux du disque porte-couteaux pour matériau dur (figure B) :

### 1. Démontage :

- Dévisser les vis (4) et les vis M8 (5) et les déposer avec les écrous (6) et les écrous M8 (7).
- Retirer le couteau (8) et le couteau (9) par le haut.

### 2. Montage :



Il ne doit y avoir aucun interstice entre les deux couteaux (8) après le montage. Tout interstice entre les deux couteaux réduit la fonction d'alimentation.

- Nettoyer le disque porte-couteaux.
- Retourner les couteaux (8) et les placer avec le bord tranchant dégagé sur le disque porte-couteaux, puis aligner les alésages.
- Insérer les vis (4) à travers les alésages et visser les écrous (6). Ne pas serrer !
- Comprimer les deux couteaux (8) (voir petite figure) et les maintenir. Il ne doit rester aucun interstice entre les deux couteaux (8).
- Serrer les écrous (6) à un couple de **8 - 10 Nm**.
- Retourner le couteau (9) et le placer sur le disque porte-couteaux avec le bord tranchant dégagé.
- Insérer les vis M8 (5) dans les alésages et visser les écrous M8 (7) et les serrer à un couple de **16 - 20 Nm**.

## 11.8 Affûtage des couteaux



Il est recommandé de toujours confier l'affûtage de tous les couteaux à un revendeur spécialisé, car des couteaux qui ne seraient pas affûtés correctement (angle de coupe erroné, voile dû à un affûtage irrégulier, etc.) risqueraient d'entraver le bon fonctionnement (introduction des déchets, qualité de la coupe, etc.) du broyeur.

Porter systématiquement des lunettes de protection pendant l'affûtage. Veiller à ce que personne ne se trouve dans la zone de danger.

- Démontage des disques porte-couteaux. (⇒ 11.3)
- Démontez les couteaux. (⇒ 11.7)

### Angle de coupe :

L'angle de coupe de tous les couteaux est de **30°**.

### Instructions pour l'affûtage des couteaux :

Affûter les couteaux en tenant compte des consignes suivantes :

- Refroidir le couteau pendant l'affûtage, p. ex. avec de l'eau. Le couteau ne doit pas bleuir car cela réduirait sa puissance de coupe.
- Affûter les couteaux de manière homogène afin de prévenir tout voile pouvant entraîner des vibrations.

- Vérifier l'état du couteau avant de le remonter : remplacer systématiquement les couteaux s'ils sont fendus, s'ils présentent des entailles ou si les limites d'usure sont atteintes.
- Affûter les tranchants en respectant les valeurs de l'angle d'affûtage.
- Affûter uniquement le tranchant du couteau.
- Après l'opération d'affûtage, éliminer la bavure sur le tranchant éventuellement avec du papier émeri.

## 11.9 Limites d'usure des couteaux



Retourner ou remplacer les couteaux avant d'atteindre les limites d'usure indiquées (A, B, C, D). STIHL recommande de s'adresser à un revendeur spécialisé STIHL.



La mesure des valeurs indiquées doit être effectuée à plusieurs endroits sur tous les couteaux (recommandation : deux à trois) le long du tranchant.

C'est la plus petite valeur d'un couteau qui doit être prise en compte.

Il est recommandé de toujours retourner ou remplacer tous les couteaux en même temps !

### 1 Vue d'ensemble des couteaux

- 2 couteaux à ailettes (1)
- 6 couteaux (2)
- 1 couteau (3)

1 contre-couteau (4)

### Disque porte-couteaux pour matériau souple :

Le disque porte-couteaux pour matériau souple est doté de quatre couteaux.

### Disque porte-couteaux pour matériau dur :

Le disque porte-couteaux pour matériau dur est doté de deux couteaux et d'un couteau de hachage.

- Démontage des disques porte-couteaux. (⇒ 11.3)

### 2 Limite d'usure des couteaux à ailettes (1) :



La méthode de mesure et la valeur indiquée sont similaires pour les deux couteaux à ailettes.



Les deux couteaux à ailettes peuvent présenter une usure asymétrique en raison d'une sollicitation irrégulière des tranchants.

Largeur minimale du couteau (A) pour les deux couteaux à ailettes (1) :

**A = 39 mm**

### 3 Limite d'usure des couteaux (2) :



Les couteaux (2) sont des couteaux réversibles. Une fois la limite d'usure indiquée atteinte (B), le couteau peut être réaffûté jusqu'à la limite d'usure et retourné avant de nécessiter un remplacement.

- Mesurer l'espacement (B) illustré sur la figure entre le grand diamètre de l'alésage et le tranchant (X).
- Répéter l'opération sur le deuxième alésage du couteau.

Espacement minimum (B) sur les couteaux (2) :

**B = 6 mm**



Si l'espacement mesuré est inférieur à l'espacement minimum (B) sur l'un des deux couteaux, le couteau concerné (2) doit être retourné ou remplacé.

### 4 Limite d'usure du couteau (3) :



Le couteau (3) est un couteau réversible. Une fois la limite d'usure indiquée atteinte (C), le couteau (3) peut être réaffûté jusqu'à la limite d'usure et retourné avant de nécessiter un remplacement.

- Mesurer l'espacement (C) à angle droit du tranchant.

Espacement minimum (C) sur le couteau (3) :

**C = 7 mm**



Si l'espacement mesuré est inférieur à l'espacement minimum (C), le couteau (3) doit être retourné ou remplacé.

### 5 Limite d'usure du contre-couteau (4) :



Le contre-couteau (4) peut présenter une usure asymétrique en raison d'une charge irrégulière du tranchant.

- Remplacer le contre-couteau (4) avant que le bord (D) de la pointe du couteau (5) soit trop émoussé pour être encore visible.

## 11.10 Moteur électrique et roues

Le moteur électrique ne demande aucun entretien.

Les roulements des roues ne nécessitent aucun entretien.

---

### 11.11 Intervalles d'entretien

#### Entretien effectué par le revendeur spécialisé

Il est recommandé de confier le broyeur à un revendeur spécialisé pour la maintenance.

STIHL recommande de s'adresser à un revendeur spécialisé STIHL.

Utilisation professionnelle (utilisation du broyeur en milieu professionnel) :

**deux fois par an**

Utilisateur privé :

**une fois par an**

#### Intervalle d'entretien de l'unité de coupe :

Avant chaque utilisation : contrôler l'unité de coupe (comprenant le disque porte-couteaux, les couteaux, la rondelle d'arrêt, la rondelle de serrage et la vis) pour vérifier le serrage, si elle présente des fissures ou des dommages.

Contrôler les limites d'usure des couteaux. (⇒ 11.9)

---

### 11.12 Rangement de l'appareil et hivernage

Ranger le broyeur dans une pièce sèche, propre et fermée. S'assurer que l'appareil est hors de portée des enfants.

N'entreposer le broyeur qu'en parfait état de fonctionnement et avec l'entonnoir de remplissage ATO 400 en place.

Serrer tous les écrous, boulons et vis, remplacer les autocollants d'avertissement et de sécurité devenus

illisibles et vérifier que l'appareil complet ne présente pas de traces d'usure ou de dommages. Remplacer les pièces usées ou endommagées.

Toute panne de l'appareil doit être réparée avant son rangement.

En cas de rangement prolongé (hivernage) du broyeur, tenir compte des points suivants :

- Nettoyer minutieusement toutes les pièces extérieures
- Bien huiler ou graisser toutes les pièces mobiles.

## 12. Transport



### Risque de blessures !

Lire et prendre en compte le chapitre « Consignes de sécurité », en particulier la section « Transport ». (⇒ 4.4)

Ne transporter le broyeur qu'avec l'entonnoir de remplissage ATO 400 monté et le dispositif d'introduction des branches fermé.

Si le broyeur est transporté sans l'entonnoir de remplissage ATO 400, le cache-couteaux doit être monté pour des raisons de sécurité (couteaux non protégés). (⇒ 7.5)

Porter le broyeur à deux personnes et jamais sans des vêtements de sécurité appropriés (chaussures de sécurité, gants).

Avant de soulever ou de basculer l'appareil, consulter les informations sur son poids dans le chapitre « Caractéristiques techniques ». (⇒ 17.)

### Pour tirer ou pousser le broyeur (figure A) :

- Tenir le broyeur au niveau de la poignée de transport (1) et le basculer vers l'arrière jusqu'à ce qu'il repose sur ses roues.
- Le broyeur peut être tiré ou poussé lentement (en avançant pas à pas).





## Risque de blessures dans les marches, gradins et les rampes inclinées !

En raison du poids, la prudence s'impose en présence d'escaliers, de trottoirs, de gradins ou de toutes autres montées et dans les rampes inclinées.

Ne pas tirer mais pousser l'appareil pour descendre des marches, gradins, autres pentes et rampes inclinées. L'utilisateur doit se trouver systématiquement plus haut que l'appareil pour ne pas être écrasé par l'appareil en cas de perte de contrôle.

Ne pousser l'appareil que sur deux ou trois marches au maximum ! Pour gravir plus de marches, porter l'appareil avec l'aide d'une deuxième personne.

Risque de blessures en raison du poids élevé de l'appareil !

### Pour soulever ou porter le broyeur (figure 13) :



En raison du poids élevé de l'appareil (> 50 kg), il est vivement recommandé de ne pas porter l'appareil mais de le placer sur les roues afin de le pousser.

Utiliser des dispositifs de levage appropriés pour le levage ou pour le transport de l'appareil.

Deux personnes sont nécessaires pour soulever et porter l'appareil manuellement.



Porter des vêtements de protection adaptés qui couvrent entièrement les avant-bras et le haut du corps.

- Maintenir le broyeur au niveau de la poignée de transport (1) et des deux supports de roues noirs (2), le soulever ou le porter.

### Transport du broyeur sur un plateau de transport (figure 13) :



#### Risque de blessures !

Toujours sécuriser le broyeur avant de transporter. Ne jamais le transporter sans l'avoir sécurisé !

Fixer le broyeur sur un plateau de transport (remorque, palette etc...) en utilisant des équipements de fixation adaptés afin d'éviter tout glissement. Fixer les sangles ou les câbles aux endroits suivants de l'appareil :

- Axe (face intérieure du support de roue)
- Support de roue gauche
- Support de roue droite
- Entonnoir de remplissage ATO 400

## 13. Comment limiter l'usure et éviter les dommages

### Remarques importantes relatives à la maintenance et à l'entretien du groupe de produits

#### Broyeur électrique (STIHL GHE)

La société STIHL décline toute responsabilité en cas de dommages corporels ou matériels découlant du non-respect des consignes de sécurité, des instructions d'utilisation et d'entretien stipulées dans le manuel d'utilisation ou en cas d'utilisation de pièces rapportées ou de rechange non agréées.

Respecter impérativement les consignes suivantes pour éviter tout dommage et prévenir une usure rapide de votre appareil STIHL :

#### 1. Pièces d'usure

Certaines pièces des appareils STIHL sont sujettes à usure, même dans des conditions normales d'utilisation. Elles doivent être remplacées en temps voulu, en fonction du type et de la durée d'utilisation.

C'est notamment le cas des pièces suivantes :

- Lames/couteaux
- Disque porte-couteaux

#### 2. Respect des consignes indiquées dans le présent manuel d'utilisation

Il est nécessaire d'utiliser, d'entretenir et d'entreposer soigneusement l'appareil STIHL conformément aux consignes du présent manuel d'utilisation. L'utilisateur est seul responsable des dommages entraînés par le non-respect des consignes de sécurité, d'utilisation et d'entretien.

Une restriction de la garantie s'applique notamment dans les cas suivants :

- câble d'alimentation trop fin (section),
- branchement électrique incorrect (tension),
- modifications du produit non autorisées par STIHL,
- utilisation d'outils ou d'accessoires qui ne sont pas autorisés, pas appropriés pour l'appareil ou qui sont de mauvaise qualité,
- utilisation non conforme du produit,
- utilisation du produit lors de manifestations sportives ou de concours,

- dommages résultant d'une utilisation prolongée de l'appareil avec des pièces défectueuses.

### 3. Travaux d'entretien

Tous les travaux indiqués au chapitre « Entretien » doivent être effectués à intervalles réguliers.

Si l'utilisateur n'est pas en mesure d'effectuer lui-même ces travaux d'entretien, il devra les confier à un spécialiste.

STIHL recommande de confier les travaux d'entretien et les réparations exclusivement à un revendeur spécialisé STIHL.

Les revendeurs spécialisés STIHL bénéficient régulièrement de formations et d'informations techniques.

Si ces travaux ne sont pas effectués, cela peut entraîner des dommages dont l'utilisateur sera tenu responsable.

Cela concerne notamment :

- les dommages causés au moteur électrique à la suite d'un nettoyage insuffisant des fentes d'aération (guidage de l'air de refroidissement, ailettes de refroidissement, roue de ventilateur),
- les dommages dus à la corrosion ou autres dommages consécutifs causés par un stockage inapproprié,
- les dommages causés sur l'appareil du fait de l'utilisation de pièces de rechange de mauvaise qualité,
- les dommages dus au non-respect des intervalles d'entretien ou à un entretien insuffisant, ou causés par des réparations ou des travaux d'entretien n'ayant pas été effectués chez un revendeur spécialisé.

## 14. Pièces de rechange courantes

Disque porte-couteaux complet pour matériau souple :  
6012 700 5110

Disque porte-couteaux complet pour matériau dur :  
6012 700 5100

Couteau à ailettes long :  
6012 702 0310

Couteau à ailettes court :  
6012 702 0300

Couteaux (6x) :  
6008 702 0121

Lame (1x) :  
6012 702 0100

Contre-couteau :  
6012 702 0500

## 15. Protection de l'environnement



Ne pas jeter les déchets broyés à la poubelle - ils peuvent servir de compost.

Les emballages, l'appareil et ses accessoires sont fabriqués en matériaux recyclables et sont à éliminer comme il se doit.

L'élimination sélective des déchets dans le respect de l'environnement contribue au recyclage des matières recyclables. Une fois la durée d'utilisation normale de l'appareil écoulée, remettre l'appareil à un centre de collecte des déchets.

### 15.1 Mise au rebut

Mettre l'appareil hors d'usage avant la mise au rebut.

Déposer pour ce faire en particulier le cordon d'alimentation secteur ou le câble de raccordement au moteur électrique.

#### Risque de blessures causées par les couteaux !

Ne jamais laisser un broyeur usagé sans surveillance. S'assurer que l'appareil et les couteaux sont hors de portée des enfants.

## 16. Déclaration de conformité UE

### 16.1 Broyeur STIHL GHE 420.0, GHE 450.0

STIHL Tirol GmbH  
Hans Peter Stihl-Straße 5  
6336 Langkampfen  
Autriche

déclare sous sa seule responsabilité que

- Modèle : broyeur électrique
- Marque : STIHL
- Type : GHE 420.0, GHE 450.0
- N° de série : 6012

est en parfaite conformité avec les dispositions pertinentes des directives 2000/14/EC, 2006/42/EC, 2014/30/EU et 2011/65/EU et a été mis au point et fabriqué conformément aux versions des normes suivantes, en vigueur à la date de production : EN 50434, EN 60335-1, EN 55014-1, EN 55014-2, EN 61000-3-2 et EN 61000-3-3 (le cas échéant).

Nom et adresse de l'institut :  
TÜV Rheinland LGA Products GmbH  
Tillystraße 2  
90431 Nuremberg, Allemagne

La détermination des niveaux de puissance acoustique mesurés et garantis a été effectuée conformément à la directive 2000/14/EC, Annexe V.

#### GHE 420.0

- Niveau de puissance acoustique mesuré : 102,1 dB(A)
- Niveau de puissance acoustique garanti : 106 dB(A)

#### GHE 450.0

- Niveau de puissance acoustique mesuré : 104,2 dB(A)
- Niveau de puissance acoustique garanti : 108 dB(A)

La documentation technique est conservée avec l'homologation du produit par STIHL Tirol GmbH.

L'année de fabrication et le numéro de machine sont indiqués sur le broyeur.

Langkampfen, 02.11.2020

STIHL Tirol GmbH

p.p.



Matthias Fleischer, Directeur de la Recherche et du Développement

p.p.



Sven Zimmermann, Directeur de la Qualité

#### 16.2 Adresse de l'administration centrale STIHL

ANDREAS STIHL AG & Co. KG  
Postfach 1771  
D-71301 Waiblingen

#### 16.3 Adresses des sociétés de distribution STIHL

##### ALLEMAGNE

STIHL Vertriebszentrale AG & Co. KG  
Robert-Bosch-Straße 13  
64807 Dieburg  
Téléphone : +49 6071 3055358

##### AUTRICHE

STIHL Ges.m.b.H.  
Fachmarktstraße 7  
2334 Vösendorf  
Téléphone : +43 1 86596370

##### SUISSE

STIHL Vertriebs AG  
Isenrietstraße 4  
8617 Mönchaltorf  
Téléphone : +41 44 9493030

##### RÉPUBLIQUE TCHÈQUE

Andreas STIHL, spol. s r.o.  
Chrlická 753  
664 42 Modřice

#### 16.4 Adresses des importateurs STIHL

##### BOSNIE-HERZÉGOVINE

UNIKOMERC d. o. o.  
Bišće polje bb  
88000 Mostar  
Téléphone : +387 36 352560  
Fax : +387 36 350536

##### CROATIE

UNIKOMERC - UVOZ d.o.o.  
Sjedište:  
Amruševa 10, 10000 Zagreb  
Prodaja:  
Ulica Kneza Ljudevita Posavskog 56,  
10410 Velika Gorica  
Téléphone : +385 1 6370010  
Fax : +385 1 6221569

##### TURQUIE

SADAL TARIM MAKİNELERİ DIŞ  
TİCARET A.Ş.  
Hürriyet Mahallesi Manas Caddesi No.1  
35473 Menderes, İzmir  
Telefon: +90 232 210 32 32  
Fax: +90 232 210 32 33

#### 17. Caractéristiques techniques

##### GHE 420.0 / GHE 450.0 :

N° de série	6012
Fréquence	50 Hz
Catégorie de protection	I
Type de protection	Protégé contre les éclaboussures (IPX4)

**GHE 420.0 / GHE 450.0 :**

Mode de service	P40
	40 s de durée de charge
	60 s de régime à vide
Unité de coupe	Multi-Cut 450
Régime nominal du moteur électrique	2800 tr/min
Entraînement de l'unité de coupe	Permanent
Ø des roues	250 mm
L/l/h	108/51/137 cm
Poids	52 kg / 52 kg

**GHE 420.0 :**

Moteur, modèle	Moteur électrique (~)
Type	BSRBF 0,75/2-C
Tension	230 V
Puissance absorbée	3 000 W
Protection par fusible	16 A *
Conformément à la directive 2000/14/EC :	
Niveau de puissance sonore garanti	
$L_{WAd}$	106 dB(A)
Conformément à la directive 2006/42/EC :	
Niveau de pression sonore sur le lieu de travail $L_{pA}$	98 dB(A)
Incertitude $K_{pA}$	4 dB(A)
Diamètre maximal des branches	50 mm

**GHE 450.0 :**

Moteur, modèle	Moteur électrique (3~)
Type	BSRF 0,75/2-C
Tension	400 V
Puissance absorbée	3800 W
Protection par fusible	10 A
Conformément à la directive 2000/14/EC :	
Niveau de puissance sonore garanti	
$L_{WAd}$	108 dB(A)
Conformément à la directive 2006/42/EC :	
Niveau de pression sonore sur le lieu de travail $L_{pA}$	95 dB(A)
Incertitude $K_{pA}$	4 dB(A)
Diamètre maximal des branches	55 mm

**\* Attention**

Il est possible que le fusible de protection grille souvent s'il est inférieur à 16 A au moment de la mise en marche de l'appareil ou en cas de surcharge.

**17.1 REACH**

REACH désigne une directive CE relative à l'enregistrement, l'évaluation et l'autorisation de substances chimiques.

Les informations sur la conformité à la directive REACH (CE) N° 1907/2006 sont indiquées sous le lien [www.stihl.com/reach](http://www.stihl.com/reach).

**18. Recherche des pannes**

- ✘ Demander éventuellement conseil à un revendeur spécialisé, STIHL recommande les revendeurs spécialisés STIHL.

**Dysfonctionnement :**

Le moteur électrique ne démarre pas

**Causes possibles :**

- Le disjoncteur du moteur électrique s'est déclenché
- Pas d'alimentation secteur
- Le câble d'alimentation/la fiche, le raccordement de fiche ou l'interrupteur est défectueux
- Le fusible de la prise pour la Grande-Bretagne est endommagé (concerne uniquement les appareils destinés à la Grande-Bretagne)
- L'entonnoir de remplissage ATO 400 n'est pas correctement fermé – l'interrupteur de sécurité est activé (dispositif de verrouillage).
- Le disque porte-couteaux est bloqué

**Solutions :**

- Laisser refroidir l'appareil (⇒ 8.7)
- Contrôler le câble d'alimentation et la protection par fusible ✘ (⇒ 10.1)
- Contrôler les câbles, les connecteurs, les prises et les interrupteurs et les faire remplacer si nécessaire (par un électricien) ✘ (⇒ 10.1)
- Remplacer le fusible ✘ (⇒ 10.1)
- Fermer correctement l'entonnoir de remplissage ATO 400 et le visser (visser à fond l'interrupteur marche / arrêt) (⇒ 7.6)

- Démontez l'entonnoir de remplissage et retirez les résidus coincés dans le carter (attention : débrancher le câble d'alimentation secteur) (⇒ 11.2)

### Dysfonctionnement :

La puissance de broyage diminue

### Causes possibles :

- Couteaux émoussés
- Couteaux mal affûtés
- Câble d'alimentation secteur trop long
- Disque porte-couteaux déformé
- GHE 450 : sens de rotation erroné du disque porte-couteaux

### Solutions :

- Tourner les couteaux ou les affûter ✂ (⇒ 11.7), (⇒ 11.8)
- Affûter les couteaux correctement ✂ (⇒ 11.8)
- Utiliser un câble d'alimentation secteur plus court (⇒ 10.1)
- Effectuer un contrôle visuel du disque porte-couteaux ✂
- GHE 450 : inverser le sens de rotation du disque porte-couteaux (⇒ 10.7), (⇒ 10.8)

### Dysfonctionnement :

L'appareil n'avale pas les déchets à broyer

### Causes possibles :

- GHE 450 : sens de rotation erroné du disque porte-couteaux
- Couteaux émoussés ou mal affûtés
- Interstice entre les deux couteaux (disque porte-couteaux pour matériau dur)
- Cache-couteaux toujours en place

### Solutions :

- GHE 450 : inverser le sens de rotation du disque porte-couteaux (⇒ 10.7), (⇒ 10.8)

- Affûtez le couteau en respectant exactement l'angle de coupe ✂ (⇒ 11.8)
- Montez le couteau et le disque porte-couteaux pour matériau dur sans laisser d'interstice (⇒ 11.7)
- Démontez le cache-couteaux (⇒ 7.4)

 Date du prochain entretien

## 19. Feuille d'entretien

### 19.1 Confirmation de remise

**Modèle :** \_\_\_\_\_

**Numéro de série :**

**Date :**

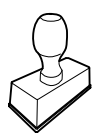

Prochain entretien

**Date :**

### 19.2 Confirmation d'entretien

Remettre le présent manuel d'utilisation au revendeur spécialisé STIHL lors des travaux d'entretien. Il confirmera l'exécution des travaux d'entretien en complétant les champs préimprimés.



 Entretien exécuté le



## Geachte cliënt(e),

Wij zijn blij dat u hebt gekozen voor STIHL. Wij ontwikkelen en produceren onze producten in topkwaliteit in overeenstemming met de behoeften van onze klanten. Zo ontstaan producten met een hoge betrouwbaarheid, ook bij extreme belasting.

STIHL staat ook voor service met topkwaliteit. Onze dealers staan garant voor deskundig advies en instructie alsmede een uitgebreide technische begeleiding.

Wij danken u voor uw vertrouwen in ons en wensen u veel plezier met uw STIHL product.



Dr. Nikolas Stihl

**BELANGRIJK! VOOR GEBRUIK GOED  
DOORLEZEN EN BEWAREN.**

# 1. Inhoudsopgave

<b>Over deze gebruiksaanwijzing</b>	<b>94</b>	Werkgebied van de gebruiker	103
Algemeen	94	Werkstand van de machine	104
Instructie voor het lezen van de gebruiksaanwijzing	94	Juiste belasting van het apparaat	104
Landspecifieke varianten	94	Overbelastingsbeveiliging	104
<b>Beschrijving van het apparaat</b>	<b>95</b>	Wat moet ik doen als de snijeenheid van de tuinhakselaar blokkeert?	104
<b>Voor uw veiligheid</b>	<b>95</b>	Vullen van de tuinhakselaar	104
Algemeen	95	<b>Veiligheidsvoorzieningen</b>	<b>105</b>
Waarschuwing - gevaar voor elektrische schokken	96	Startblokkering elektromotor	105
Kleding en uitrusting	97	Veiligheidsvergrendeling	105
Transport van het apparaat	97	Uitlooprem elektromotor	105
Vóór het werken	97	<b>Apparaat in gebruik nemen</b>	<b>105</b>
Tijdens het werken	98	Tuinhakselaar aansluiten	105
Onderhoud en reparaties	100	Voedingskabel aansluiten	106
Opslag bij langdurige bedrijfsonderbrekingen	100	Voedingskabel loskoppelen	106
Afvoer	101	Trekontlasting	106
<b>Toelichting van de symbolen</b>	<b>101</b>	Tuinhakselaar inschakelen	106
<b>Leveringsomvang</b>	<b>101</b>	Tuinhakselaar uitschakelen	106
<b>Apparaat klaarmaken voor gebruik</b>	<b>102</b>	Draairichting van messenschijven GHE 450 controleren	107
Uitwerpschacht monteren	102	Draairichting van de messenschijven GHE 450 wijzigen	107
Onderstel monteren	102	Toevoer van takken uitklappen	107
Bouten wielvoetbevestiging vastdraaien:	103	Toevoer van takken inklappen	107
Mesafdekking demonteren	103	Gereedschapsvak	107
Mesafdekking monteren	103	Hakselen	108
Vultrechter ATO 400 monteren	103	<b>Onderhoud</b>	<b>108</b>
<b>Aanwijzingen voor werken</b>	<b>103</b>	Machine reinigen	108
Welk materiaal kan worden verwerkt?	103	Vultrechter ATO 400 demonteren	108
Welk materiaal kan niet worden verwerkt?	103	Messenschijven demonteren	109
Maximale diameter van de takken	103	Messenschijven monteren	109
		Tegenmes demonteren	110
		Tegenmes monteren	110
		Messen draaien	110
		Messen slijpen	111
		Slijtagegrenzen van de messen	111

Elektromotor en wielen	112
Service-intervallen	112
Opslag en winterpauze	112
<b>Transport</b>	<b>113</b>
<b>Slijtage minimaliseren en schade voorkomen</b>	<b>114</b>
<b>Standaard reserveonderdelen</b>	<b>114</b>
<b>Milieubescherming</b>	<b>115</b>
Afvoer	115
<b>EU-conformiteitsverklaring</b>	<b>115</b>
Tuinhakselaar STIHL GHE 420.0, GHE 450.0	115
<b>Technische gegevens</b>	<b>115</b>
REACH	116
<b>Defectopsporing</b>	<b>116</b>
<b>Onderhoudsschema</b>	<b>117</b>
Leveringsbevestiging	117
Servicebevestiging	117

## 2. Over deze gebruiksaanwijzing

### 2.1 Algemeen

Deze gebruiksaanwijzing is een **originale gebruiksaanwijzing** van de fabrikant in de zin van de EG-richtlijn 2006/42/EC.

STIHL werkt voortdurend aan de ontwikkeling van zijn producten; wijzigingen in de levering qua vorm, techniek en uitvoering zijn daarom voorbehouden.

Op basis van gegevens of afbeeldingen uit dit boekje kunnen bijgevolg geen aanspraken worden gemaakt.

Het is mogelijk dat in deze gebruiksaanwijzing modellen worden beschreven die niet in elk land verkrijgbaar zijn.

Deze gebruiksaanwijzing is auteursrechtelijk beschermd. Alle rechten blijven voorbehouden, met name het recht op het kopiëren, vertalen en het verwerken met elektronische systemen.

### 2.2 Instructie voor het lezen van de gebruiksaanwijzing

Afbeeldingen en teksten beschrijven bepaalde bedieningsstappen.

Alle pictogrammen die op het apparaat zijn aangebracht, worden in deze gebruiksaanwijzing toegelicht.

#### Kijkrichting:

Kijkrichting bij gebruik **links** en **rechts** in de gebruiksaanwijzing:

De gebruiker staat achter het apparaat (werkstand).

#### Hoofdstukverwijzing:

Naar de desbetreffende hoofdstukken en paragrafen met nadere uitleg wordt met een pijltje verwezen. Het volgende voorbeeld bevat een verwijzing naar een hoofdstuk: (⇒ 3.)

#### Markeringen van tekstpassages:

De beschreven aanwijzingen kunnen zoals in de volgende voorbeelden gemarkeerd zijn.

Handelingen waarbij ingrijpen van de gebruiker vereist is:

- Bout (1) met een schroevendraaier losdraaien, hendel (2) activeren ...

Algemene opsommingen:

- productgebruik bij sport- of wedstrijdevenementen

### Teksten met aanvullende betekenis:

Tekstpassages met aanvullende betekenis zijn met één van de onderstaand beschreven symbolen gemarkeerd om deze in de gebruiksaanwijzing extra te accentueren.



#### Gevaar!

Gevaar voor ongevallen en ernstig letsel. Bepaalde handelingen zijn noodzakelijk of verboden.



#### Waarschuwing!

Kans op letsel. Bepaalde handelingen voorkomen mogelijk of waarschijnlijk letsel.



#### Voorzichtig!

Minder ernstig letsel of materiële schade dat/die door bepaalde handelingen kan worden voorkomen.



#### Aanwijzing

Informatie voor een beter apparaatgebruik en om een mogelijk oneigenlijk gebruik te vermijden.

### Teksten met afbeeldingverwijzing:

afbeeldingen die het gebruik van het apparaat toelichten, vindt u geheel aan het begin van de gebruiksaanwijzing.

Het camerasymbool koppelt de afbeeldingen op de pagina's met afbeeldingen met het desbetreffende tekstgedeelte in de gebruiksaanwijzing.



### 2.3 Landspecifieke varianten

STIHL levert afhankelijk van het leveringsland apparaten met verschillende stekkers en schakelaars.



In de afbeeldingen worden apparaten met eurostekkers weergegeven. Apparaten met andere stekkeruitvoeringen worden op dezelfde manier op de voeding aangesloten.

### 3. Beschrijving van het apparaat



- 1 Vultrechter ATO 400
- 2 Aan/uit-schakelaar
- 3 Basisapparaat
- 4 Uitwerpschacht
- 5 Wielvoet
- 6 Wiel
- 7 Toevoer van takken
- 8 Transportgreep
- 9 Vergrendeling toevoer van takken
- 10 Typeplaatje met machinenummer
- 11 Gereedschapsvak
- 12 Stekker GHE 420
- 13 Stekker GHE 450
- 14 Trekontlasting

### 4. Voor uw veiligheid

#### 4.1 Algemeen



Tijdens de werkzaamheden met het apparaat moeten de voorschriften ter preventie van ongevallen beslist in acht worden genomen.



Vóór de eerste inbedrijfstelling moet u de hele gebruiksaanwijzing goed doorlezen. Bewaar de gebruiksaanwijzing voor later gebruik zorgvuldig op een veilige plaats.

Deze veiligheidsmaatregelen zijn onontbeerlijk voor uw veiligheid, maar deze opsomming is niet uitputtend. Gebruik het apparaat altijd verstandig en met verantwoordelijkheidsgevoel, en denk erom dat de gebruiker aansprakelijk wordt gesteld voor ongevallen met andere personen of voor schade aan hun eigendommen.

Maak u vertrouwd met de bedieningsonderdelen en het gebruik van de machine.

Het apparaat mag alleen worden gebruikt door personen die de gebruiksaanwijzing hebben gelezen en die met de bediening van het apparaat vertrouwd zijn. Elke gebruiker moet vóór de eerste ingebruikname vragen om een deskundige en praktische instructie. De verkoper of een andere deskundige moet aan de gebruiker uitleggen, hoe hij veilig met het apparaat kan werken.

Bij deze instructie moet de gebruiker er vooral bewust van worden gemaakt dat voor het werken met dit apparaat uiterste zorgvuldigheid en concentratie vereist zijn.

Ook wanneer u het apparaat volgens de voorschriften bedient, blijven er risico's bestaan.



#### **Levensgevaar door verstikking!**

Verstikkingsgevaar voor kinderen bij het spelen met verpakkingsmateriaal. Houd verpakkingsmateriaal altijd buiten het bereik van kinderen.

Leen het apparaat inclusief accessoires alleen uit aan personen die met dit model en de bediening ervan vertrouwd zijn. De gebruiksaanwijzing is onderdeel van het apparaat en moet altijd worden meegegeven.

Controleer of de gebruiker lichamelijk, zintuigelijk en geestelijk in staat is om het apparaat te bedienen en ermee te werken. Als de gebruiker met lichamelijke, zintuigelijke of geestelijke beperkingen daartoe in staat is, mag de gebruiker er alleen onder toezicht of na instructie door een verantwoordelijke persoon mee werken.

Controleer of de gebruiker meerderjarig is of conform nationale regelgeving onder toezicht voor een beroep wordt opgeleid.

Gebruik het apparaat alleen als u uitgerust bent en een goede lichamelijke en geestelijke conditie hebt. Als u een verminderde gezondheid heeft, dient u uw arts te vragen of u met het apparaat kunt werken. Na het gebruik van alcohol, drugs of medicijnen die de reactiesnelheid nadelig beïnvloeden, mag niet met het apparaat worden gewerkt.

Het apparaat is bedoeld voor privé gebruik.

#### **Opgelet – Gevaar voor ongevallen!**

STIHL-tuinhakselaars zijn geschikt voor het klein hakken van takken en plantenresten. Een andere toepassing is niet toegestaan en kan gevaarlijk zijn of schade aan het apparaat tot gevolg hebben.

U mag de tuinhakselaar niet gebruiken (onvolledige opsomming):

- voor het kleinsnijden van andere materialen (zoals glas of metaal).

- voor werkzaamheden die niet in deze gebruiksaanwijzing worden beschreven.
- voor de productie van levensmiddelen (zoals het klein hakken van ijs of het maken van druivenpulp).

Om veiligheidsredenen is het verboden wijzigingen aan het apparaat aan te brengen, behalve als het gaat om vakkundige montage van accessoires die door STIHL zijn goedgekeurd. Andere wijzigingen leiden tot het vervallen van uw garantie. Neem voor informatie over goedgekeurde accessoires contact op met uw STIHL vakhandelaar.

Voor elke wijziging aan het apparaat waardoor het vermogen of het toerental van de verbrandingsmotor of de elektromotor wordt veranderd, is verboden.

Vervoer geen voorwerpen, dieren of personen, met name kinderen, met het apparaat.

Bij het gebruik op openbare terreinen, parken, sportvelden, langs wegen en op land- en bosbouwbedrijven moet u bijzonder behoedzaam te werk gaan.

Laat het apparaat alleen los, als het op een horizontaal vlak staat en niet vanzelf kan weggrollen.

## 4.2 Waarschuwing - gevaar voor elektrische schokken



### Opgelet! Gevaar voor stroomstoten!

Voor de elektrische veiligheid zijn de voedingskabel, stekker, aan- / uit-knop en de aansluitkabel erg belangrijk. Beschadigde kabels, koppelingen en stekkers of aansluitkabels die niet aan de voorschriften voldoen, mogen niet gebruikt worden, zodat gevaar voor elektrische schokken kan worden voorkomen.



Controleer de aansluitkabel regelmatig op beschadigingen of slijtage (barsten).

Neem het apparaat uitsluitend met afgerolde voedingskabel in bedrijf.

Bij gebruik van een kabeltrommel moet deze vóór gebruik altijd volledig worden afgerold.

Gebruik nooit een beschadigde verlengkabel. Vervang defecte kabels door nieuwe en repareer verlengkabels niet.

Als de voedingskabel of de verlengkabel tijdens het bedrijf wordt beschadigd, ontkoppelt u de voedingskabel of de verlengkabel onmiddellijk van de stroomvoorziening. Raak nooit de beschadigde voedingskabel of verlengkabel aan.

Gebruik het apparaat nooit als de kabels beschadigd of versleten zijn. Controleer met name de voedingskabel op schade en veroudering.

Onderhouds- en herstellingswerkzaamheden aan voedingskabels mogen alleen door speciaal opgeleide vaklui worden uitgevoerd.

### Gevaar voor stroomstoten!

Een beschadigde kabel mag niet op het stroomnet worden aangesloten en u mag een beschadigde kabel pas aanraken als deze is losgekoppeld.

Raak de snijeenheden (messen) pas aan nadat het apparaat van de voeding is losgekoppeld.

Let er altijd op dat de gebruikte voedingskabels voldoende beveiligd zijn.



Werk niet bij regen of in een natte omgeving.

Laat het apparaat niet onbeschermd in de regen

staan.

Gebruik uitsluitend vochtwerende verlengkabels voor buitengebruik die voor het gebruik met het apparaat geschikt zijn (⇒ 10.1).

Verwijder de aansluitkabel met de stekker en de stekkerbus en trek niet aan de aansluitkabels zelf.

Bedenk dat het apparaat bij het aansluiten op een stroomaggregaat door spanningsschommelingen kan worden beschadigd.

U mag het apparaat alleen op een voeding aansluiten die beveiligd is door een foutstroombeveiliging met een afschakelstroom van maximaal 30 mA. Voor nadere informatie kunt u terecht bij de elektricien.

### 4.3 Kleding en uitrusting



Draag tijdens werkzaamheden altijd stevige schoenen met grip. Werk nooit op blote voeten of bijvoorbeeld op sandalen.



Tijdens het werk en vooral bij onderhoudswerkzaamheden en transport van het apparaat altijd stevige handschoenen dragen.



Draag tijdens de werkzaamheden altijd een veiligheidsbril en gehoorbescherming. Draag deze bril tijdens de gehele duur van de werkzaamheden.



Tijdens het werken met het apparaat geschikte en nauwsluitende kleding dragen, dat wil zeggen overall, geen stofjas. Draag tijdens het werken met het apparaat geen sjaal, stropdas, sieraden, hangende linten of koorden of andere afstaande kledingstukken.

U dient tijdens de gehele duur van de werkzaamheden en bij alle werkzaamheden aan het apparaat lang haar samen te binden en te bedekken (met een hoofddoek, muts, enz.).

### 4.4 Transport van het apparaat

Werk uitsluitend met handschoenen aan om letsel door scherpe randen en hete onderdelen van het apparaat te voorkomen.

Het apparaat niet met draaiende elektromotor verplaatsen. Schakel vóór het transport de elektromotor uit, laat de messen uitlopen en trek de stekker los.

Transporteer het apparaat uitsluitend met afgekoelde elektromotor.

Transporteer de machine alleen met volgens de voorschriften gemonteerde vultrechter en ingeklapte toevoer van takken.

Als de machine niet met gemonteerde trechter kan worden getransporteerd, moet de messenafdekking worden gebruikt.

**Gevaar voor letsel door vrijliggende messen!** (⇒ 7.5)

Let met name bij het kantelen op het gewicht van het apparaat.

Gebruik voor het laden geschikte hulpmiddelen (takel of laadhelling).

Om veiligheidsredenen mogen de volgende hellingshoeken bij het transport en het laden niet worden overschreden:

- **10° (17,6%)** zijwaartse hellingshoek,
- **10° (17,6%)** hellingshoek in lengterichting.

Maak met geschikte bevestigingsmaterialen (gordels, kabels, enz.) de machine en de meegetransporteerde machineonderdelen (bijv. gedemonteerde trechter) op het laadoppervlak vast aan de bevestigingspunten, die in de gebruiksaanwijzing beschreven zijn. (⇒ 12.)

Machine alleen stapvoets trekken of duwen. Niet wegslepen!

Houd u bij het transport van het apparaat aan de plaatselijke voorschriften, met name wat betreft de laadveiligheid en het transport van voorwerpen op laadoppervlakken.

### 4.5 Vóór het werken

Het moet duidelijk zijn, dat er alleen personen met het apparaat werken die de gebruiksaanwijzing kennen.

Neem de gemeentelijk voorgeschreven tijden voor het gebruik van tuinapparatuur met verbrandingsmotor of elektromotor in acht.

Vóór het gebruik van het apparaat moeten alle defecte, versleten en beschadigde onderdelen worden vervangen. Onleesbare of beschadigde waarschuwingsaanwijzingen op het apparaat moeten worden vervangen. Stickers en alle verdere vervangingsonderdelen zijn verkrijgbaar bij uw STIHL vakhandelaar.

Voor de ingebruikstelling, controleer

- of het apparaat gebruiksklaar is. Dit betekent dat de afdekkingen en veiligheidsvoorzieningen op hun plaats en in onberispelijke staat zijn.
- dat de elektrische verbinding wordt gemaakt met een juist geïnstalleerd stopcontact.
- of de isolatie van aansluiting- en de verlengkabel, de aansluitstekker en de koppeling in perfecte toestand is.
- of het gehele apparaat (behuizing van de elektromotor, veiligheidsvoorzieningen, bevestigingselementen, messen, messenas, messenschijven enz.) niet is versleten of beschadigd.
- of er zich geen te hakselen materiaal meer in het apparaat bevindt en de vultrechter leeg is.

- of alle schroeven, moeren en andere bevestigingselementen aanwezig zijn of zijn vastgedraaid. Losgemaakte schroeven en moeren moeten voor de ingebruikstelling vastgedraaid worden (aandraaimoment respecteren).

Gebruik het apparaat alleen buiten en niet bij een muur of een ander vast voorwerp, om de kans op letsel en schade te verkleinen (geen uitwijkmogelijkheden voor de gebruiker, glasbreuk in ruiten, krassen op auto's, enz.).

Zet het apparaat stevig op een vlakke en vaste ondergrond.

Gebruik het apparaat niet op een geplaveid of met grind bedekt oppervlak, want uitgeworpen of omhoog geslingerd materiaal kan dan verwondingen veroorzaken.

Zorg elke keer vóór de ingebruikname ervoor dat het apparaat conform de voorschriften is afgesloten. (⇒ 7.6)

Maak uzelf vertrouwd met de aan- / uit-schakelaar, opdat u in noodsituaties snel en juist kunt reageren.

Als de werkstand van de tuinhakselaar ingeschakeld is, moet de vulopening altijd volledig door de beschermkap afgedekt zijn. Vervang de beschermkap als dat niet het geval is.

#### **Gevaar voor letsel!**

Gebruik het apparaat uitsluitend volgens de voorschriften in gemonteerde staat. Als er onderdelen aan de machine ontbreken (bijv. wielen, standaarden), worden de voorgeschreven veiligheidsafstanden niet meer aangehouden, bovendien kan de machine minder stevig staan.

**Inspecteer elke keer vóór de ingebruikname of de machine in de staat conform de voorschriften verkeert!**

Conform de voorschriften houdt in dat de machine volledig gemonteerd is, dit betekent met name:

- bovenstuk van trechter op onderstuk van trechter gemonteerd,
- toevoer van takken gemonteerd,
- vultrechter op basismachine gemonteerd,
- wielvoet is compleet gemonteerd,
- beide wielen zijn gemonteerd,
- alle veiligheidsvoorzieningen (o.a. uitwerpschacht, beschermkap) moeten aanwezig en in goede staat zijn,
- beide snijeenheden (messenschijven) zijn gemonteerd,
- alle messen zijn volgens de voorschriften gemonteerd.

De op het apparaat geïnstalleerde schakel- en veiligheidsinrichtingen mogen niet worden verwijderd of overbrugd.

Inspecteer beide messenschijven visueel op beschadigingen en vervorming en vervang deze indien nodig.

---

#### **4.6 Tijdens het werken**

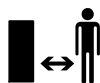

Werk nooit als er zich dieren of personen, in het bijzonder kinderen, binnen het gevaarlijke gebied bevinden.

Werk niet met het apparaat bij regen, onweer en met name niet bij blikseminslaggevaar.

Bij een vochtige ondergrond is er meer gevaar voor letsel, omdat de gebruiker minder stabiel staat.

Om uitglijden te voorkomen moet er

bijzonder voorzichtig worden gewerkt. Indien mogelijk het apparaat niet op een vochtige ondergrond gebruiken.

Werk alleen bij daglicht of bij goede kunstverlichting.

Het werkgebied moet tijdens de gehele duur van de werkzaamheden schoon en in orde worden gehouden. Verwijder voorwerpen met struikelgevaar, zoals stenen, takken, kabels enz.

De standplaats van de gebruiker mag niet hoger dan de standplaats van het apparaat zijn.

#### **Starten:**

Voor het starten het apparaat in een stabiele stand brengen en rechtop neerzetten. Het apparaat mag in geen geval liggend in gebruik worden genomen.

Start het apparaat voorzichtig, volgens de aanwijzingen in het hoofdstuk "Apparaat in gebruik nemen". (⇒ 10.5)

Blijf bij het starten van de verbrandingsmotor of het inschakelen van de elektromotor uit de buurt van de uitwerpopening. Er mag geen hakselmateriaal in de tuinhakselaar aanwezig zijn als deze wordt gestart of ingeschakeld. Hakselmateriaal kan eruit worden geslingerd en letsel veroorzaken.

Bij het starten mag het apparaat niet worden gekanteld.

Herhaaldelijke inschakelingen binnen korte tijd, met name "spelen" met de aan- / uit-schakelaar, dienen te worden vermeden.

Gevaar voor oververhitting van de elektromotor!

De door dit apparaat veroorzaakte spanningsschommelingen bij het starten kunnen bij ongunstige omstandigheden op

het net storingen veroorzaken bij andere inrichtingen die op dezelfde stroomkring zijn aangesloten.

In dit geval moeten passende maatregelen worden genomen (bijv. aansluiting op een andere stroomkring dan de betroffen inrichting, gebruik van het apparaat op een stroomkring met een lagere impedantie).

#### Werken:



#### Kans op letsel!

Houd handen of voeten nooit boven, onder of tegen draaiende onderdelen.

Houd na het starten van de machine nooit het gezicht of andere lichaamsdelen boven de vultrechter en vóór de uitwerpopening. Houd met lichaam en hoofd altijd voldoende afstand tot de vulopeningen.



Grijp nooit met de handen, andere lichaamsdelen of kleding in de vultrechter of de uitwerpschacht. Er heerst groot verwondingsgevaar voor de ogen, het gezicht, vingers, handen enz.

Zorg altijd voor een goed evenwicht en een stabiele houding. U mag zich niet naar voren strekken.

De beschermkap mag tijdens het bedrijf niet worden gemanipuleerd (o.a. verwijderd, omhoog geklapt, ingeklemd, beschadigd).

De gebruiker moet voor het vullen in het beschreven werkgebied van de bediener staan. Blijf tijdens de gehele duur van de werkzaamheden altijd in het werkgebied en in geen geval in de uitwerpzone. (⇒ 8.4)

#### Gevaar voor letsel!

Hakselmateriaal kan tijdens het gebruik terug naar boven toe geslingerd worden. Draag daarom een veiligheidsbril en houd het gezicht uit de buurt van de vulopeningen.

Kantel het apparaat nooit als de verbrandingsmotor of de elektromotor draait.

Als het apparaat tijdens het gebruik omvalt, moet u direct de motor uitschakelen en de stekker loskoppelen.

Let erop, dat in de uitwerpschacht geen hakselmateriaal achterblijft, omdat dit tot een slecht snijresultaat of terugslagen kan leiden.

Let er bij het vullen van de tuinhakselaar vooral op, dat geen vreemde voorwerpen zoals metalen voorwerpen, stenen, kunststof, glas, enz. in de hakselkamer kunnen komen, omdat deze beschadigingen en terugslagen uit de vultrechter kunnen veroorzaken. Derhalve dienen verstoppingen te worden verholpen.

Bij het vullen van de tuinhakselaar met takken kunnen er terugslagen ontstaan. Draag handschoenen!



Houd rekening met de uitloop van het snijgereedschap. Het duurt enkele seconden voordat het snijgereedschap helemaal tot stilstand is gekomen.

Sluit de elektromotor af, trek de stekker uit en laat alle draaiende werktuigen tot stilstand komen,

- voordat u het apparaat achterlaat of het apparaat onbeheerd achterlaat,
- voordat u het apparaat verplaatst, opheft, draagt, kipt, verschuift of trekt,

- voordat u de sluitschroef losdraait en het apparaat opent,
- voordat u het apparaat transporteert,
- voordat u blokkades opheft of verstoppingen bij de snijeenheid, in de vultrechter, in de toevoer van de takken of in het uitwerpkanaal verwijdert,
- voordat er werkzaamheden aan de messenschijven worden verricht,
- voordat het apparaat getest of gereinigd wordt of voordat sommige werkzaamheden uitgevoerd worden.

Indien in het snijgereedschap vreemde voorwerpen geraken, indien het apparaat vreemde geluiden maakt of vreemde trillingen vertoont, schakel dan onmiddellijk de elektromotor uit en laat het apparaat uitlopen. Trek de stekker los, verwijder de vultrechter en doorloop de volgende stappen:

- controleer het apparaat, in het bijzonder de snijeenheid (messen, messenschijven, messenas, mesbout, klemring) op beschadigingen en laat de noodzakelijke herstellingen door een vakman uitvoeren, voordat u het apparaat opnieuw start en ermee gaat werken.
- Controleer of alle onderdelen van de snijeenheid stevig vastzitten en draai de schroeven eventueel opnieuw aan (aandraaimomenten aanhouden).
- Laat de beschadigde onderdelen door een vakman vervangen of herstellen, waarbij de onderdelen een bewezen gelijkwaardige kwaliteit dienen te hebben.

---

## 4.7 Onderhoud en reparaties



Zet het apparaat op een stevige, vlakke ondergrond, schakel de elektromotor uit en trek de netstekker eruit, voordat u onderhoudswerkzaamheden (reiniging, herstelling enz.) verricht, voordat u controleert of de aansluitkabel verstrengeld of beschadigd is.

Laat het apparaat vóór alle onderhoudswerkzaamheden ca. 5 minuten afkoelen.

Bedenk vóór het onderhoud aan het snijgereedschap dat het snijgereedschap ondanks de blokkering nog kan blijven draaien, ook als de voeding uitgeschakeld is.

De voedingskabel mag uitsluitend door erkende elektriciens worden hersteld of worden vervangen.

### Reiniging:

na gebruik moet het gehele apparaat zorgvuldig worden gereinigd. (⇒ 11.1)

Gebruik nooit hogedrukreinigers en reinig het apparaat niet onder stromend water (bijvoorbeeld met een tuinslang).

Gebruik geen agressieve reinigingsmiddelen. Dergelijke reinigingsmiddelen kunnen kunststoffen en metalen zodanig beschadigen dat de veiligheid van uw STIHL apparaat mogelijk in het geding komt.

### Onderhoudswerkzaamheden:

Er mogen alleen onderhoudswerkzaamheden worden uitgevoerd die in deze gebruiksaanwijzing vermeld staan. Alle andere werkzaamheden dient u door een vakhandelaar te laten uitvoeren.

Neem **altijd** contact op met een vakhandelaar als u niet over de vereiste kennis en gereedschappen beschikt. STIHL raadt aan onderhoudswerkzaamheden en reparaties uitsluitend door de STIHL vakhandelaar te laten uitvoeren. STIHL vakhandelaren volgen regelmatig cursussen en krijgen voortdurend technische informatie ter beschikking gesteld.

Gebruik uitsluitend gereedschappen, accessoires of combi-apparaten die voor dit apparaat door STIHL zijn goedgekeurd of technisch gelijkwaardige onderdelen, om de kans op ongevallen met letsel of schade aan het apparaat te voorkomen. Neem bij vragen contact op met een vakhandelaar.

Originele STIHL gereedschappen, accessoires en vervangingsonderdelen zijn wat betreft hun eigenschappen optimaal op het apparaat en de behoeften van de gebruiker afgestemd. Originele STIHL vervangingsonderdelen zijn herkenbaar aan het STIHL onderdeelnummer, het STIHL logo en eventueel het STIHL symbool op de onderdelen. Op kleine onderdelen kan ook alleen het teken staan.

Houd waarschuwings- en instructiestickers altijd leesbaar en schoon. Beschadigde of verloren gegane stickers moeten via uw STIHL vakhandelaar door nieuwe originele stickers worden vervangen. Let er bij het vervangen van een onderdeel door een nieuw onderdeel op dat het nieuwe onderdeel van dezelfde stickers is voorzien.

Werk aan de snijeenheid uitsluitend met dikke werkhandschoenen en met de uiterste voorzichtigheid.

Zorg dat alle moeren, bouten en schroeven, met name alle schroeven in de snijeenheid, goed zijn vastgedraaid, zodat u de machine veilig kunt gebruiken.

Inspecteer het gehele apparaat op gezette tijden, in het bijzonder voor de opslag van het apparaat (bijv. voor de winterpauze), op slijtage en beschadigingen. Versleten of beschadigde onderdelen moeten om veiligheidsredenen direct worden vervangen, om ervoor te zorgen dat het apparaat altijd in veilige staat is.

Als onderdelen of veiligheidsvoorzieningen voor onderhoudswerkzaamheden zijn verwijderd, moeten deze weer meteen en correct worden aangebracht.

---

## 4.8 Opslag bij langdurige bedrijfsonderbrekingen

Laat het apparaat ca. 5 minuten afkoelen voordat u het in een gesloten ruimte plaatst.

Controleer of het apparaat tegen gebruik door onbevoegden (bijv. kinderen) is beveiligd.

Reinig het apparaat voor het opslaan (bijv. winterpauze) grondig.

Sla het apparaat in een veilige staat op.

Sla het apparaat zodanig op een horizontale ondergrond op, dat het niet per ongeluk kan weggrollen.

Transporteer de tuinhakselaar alleen met gemonteerde vultrechter of met gemonteerde mesafdekking.

**Gevaar voor letsel door vrijliggende messen!**

## 4.9 Afvoer

Afvalproducten kunnen schadelijk zijn voor mens, dier en milieu en moeten daarom deskundig worden afgevoerd.

Neem contact op met het milieupark of uw vakhandelaar voor nadere informatie over het deskundig afvoeren van afvalproducten. STIHL beveelt hiervoor de STIHL vakhandelaar aan.

Voer een apparaat aan het eind van de levensduur ervan op de daarvoor bestemde wijze af. Maak het apparaat onbruikbaar voordat het als afval wordt verwerkt. Verwijder ter voorkoming van ongevallen met name de voedingskabel resp. de aansluitkabel naar de elektromotor.

## 5. Toelichting van de symbolen



### Let op!

Lees vóór inbedrijfstelling de gebruiksaanwijzing.



### Kans op letsel!

Houd andere personen uit de gevarezone.

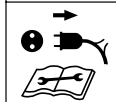
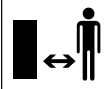

### Gevaar voor letsel!

Kans op letsel door draaiende gereedschappen.

### Kans op letsel!

Schakel de elektromotor uit en trek de voedingskabel uit het apparaat, voordat u werkzaamheden aan het snijgereedschap verricht, voordat u onderhouds- en reinigingswerkzaamheden verricht, voordat u controleert of de aansluitkabel verstregeld of beschadigd is en voordat u het apparaat onbeheerd achterlaat!

Draag gehoorbescherming!

Draag een veiligheidsbril!

Draag werkhandschoenen!

### Kans op letsel!

Niet op het apparaat stappen.

### Gevaar voor letsel!

Grijp nooit met de handen, andere lichaamsdelen of kleding in de vultrechter of de uitworpschacht.

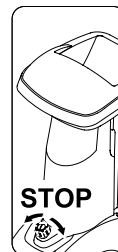

De aan- / uit-knop bevindt zich aan de voorkant van de machine. Schakel de machine uit door aan de zwarte draaiknop van de aan- / uit-knop te draaien.

## 6. Leveringsomvang



Pos.	Omschrijving	st.
A	Basisapparaat	1
B	Vultrechter ATO 400	1
C	Rechter wielvoet	1
D	Linker wielvoet	1
E	Uitwerpverlenging	1
F	Geleideplaat	1
G	Uitwerpplaat	1
H	As	1
I	Wiel	2
J	Wielkap	2
K	Plug	2
L	Standaard	2
M	Torxbout M8x40	2
N	Borgring	2
O	Torxbout P5x20	6
P	Bout met vlakke kop M6x16	1
Q	Torxbout M6x16	2
R	Moer M6	3
S	Montagegereedschap	1

Pos.	Omschrijving	st.
T	Inbusbout M14x130	1
•	Gebruiksaanwijzing	1

## 7. Apparaat klaarmaken voor gebruik

**⚠ Gevaar voor letsel!**  
Vóór de montage van de tuinhakselaar het hoofdstuk "Voor uw veiligheid" (⇒ 4.) zorgvuldig lezen en alle veiligheidsaanwijzingen opvolgen.

Om schade aan de machine te voorkomen, moeten alle aandrainmomenten in het hoofdstuk "De machine klaarmaken voor gebruik" (⇒ 7.) precies worden aangehouden.



Draag met name handschoenen. Mesafdekking moet gemonteerd zijn. (⇒ 7.5)

### ⚠ Voorkom schade aan de machine!

Bij het omdraaien van het basisapparaat in de afgebeelde montagestand voorkomen dat de voedingskabel wordt beschadigd (afgekneld).

De machine moet vóór het omdraaien door het eronder leggen van een karton tegen krassen worden beschermd.

#### 7.1 Uitwerpschacht monteren

- Basismachine (A) in de afgebeelde montagestand draaien.



#### 1 Uitwerpverlenging monteren

- Uitwerpverlenging (E) met de haken (1) in de openingen op de behuizing (2) van boven erin haken, omlaag draaien en houder (3) vanaf de zijkant erop drukken.
- Bouten (O) erin draaien en met **1 - 2 Nm** vastdraaien.

#### 2 Geleideplaat monteren

- Geleideplaat (F) plaatsen. Zorg er hierbij voor dat de geleidingen op de geleideplaat (4) precies in de geleidingen van de uitwerpverlenging (5) liggen.
- Bout (P) aanbrengen en met moer (R) vastdraaien.
- Bouten (O) erin draaien en met **1 - 2 Nm** vastdraaien.

#### 3 Uitwerpgeleideplaat monteren

- Uitwerpgeleideplaat (G) aanbrengen.
- Bouten (O) erin draaien en met **1 - 2 Nm** vastdraaien.
- Bouten (Q) aanbrengen en met moeren (R) vastdraaien. Hierbij kunnen eventuele kleine spanningen bij de uitwerpschacht worden gecompenseerd door de bouten bij te stellen.

#### 7.2 Onderstel monteren

- Basismachine (1) in de afgebeelde montagestand draaien.



Wielvoeten alleen zoals beschreven met de buiging naar buiten monteren. De asboring (2) moet naar achteren wijzen.

#### 1 Wielvoet rechts en wielvoet links monteren:

- Rechter wielvoet (C) zoals afgebeeld op de basismachine (1) plaatsen.
- Bout (M) door de boring op de wielvoet geleiden en met behulp van montagegereedschap (S) in de middelste boring draaien, maar niet vastdraaien.
- Procedure aan de linkerkant herhalen.

#### 2 Standaard en plug monteren:

- Standaard (L) zoals afgebeeld tot aan de aanslag op de wielvoet (C) schuiven. De standaard (L) klikt op de wielvoet (C) vast.
- Plug (K) voorzichtig tot aan de aanslag in de wielvoet (C) tikken.
- Procedure aan de linkerkant herhalen.

#### 3 Wiel op as monteren:

- Borgring (N) tot aan de aanslag in de insteek van de as (H) schuiven.
- Wiel (I) op de as (H) schuiven.
- Wielkap (J) aanbrengen.



Zorg er bij de montage voor dat de borgring (N) in de insteek van de as (H) vastklikt om te voorkomen dat het wiel vanzelf loskomt.



#### 4 As en wiel monteren:

- As met voorgemonteerd wiel (3) door de boring (2) op de wielvoet, door de afdekking van de elektromotor (4) en door de boring (2) van de tweede wielvoet geleiden.
- Wiel (I) op de as (H) schuiven.
- Borgring (N) tot aan de aanslag in de insteek van de as (H) schuiven.
- Wielkap (J) aanbrengen.
- Basisapparaat in werkstand zetten.

#### 7.3 Bouten wielvoetbevestiging vastdraaien:



- Apparaat op een stevige en vlakke ondergrond zetten.
- Bouten (M) van de wielvoetbevestiging met **10 - 12 Nm** vastdraaien.



Na het vastdraaien van de bouten (M) controleren of de beide wielvoeten goed vastzitten.

#### 7.4 Mesafdekking demonteren



- In de boring grijpen en mesafdekking (1) naar omhoog af tillen.

#### 7.5 Mesafdekking monteren



- Mesafdekking (1) onder het tegenmes (2) geleiden. Daarna de mesafdekking (1) omlaag drukken. Bij juiste montage moet de mesafdekking (1) goed tegen de messenschijf liggen.

#### 7.6 Vultrechter ATO 400 monteren



- Mesafdekking demonteren. (⇒ 7.4)
- Vultrechter ATO 400 (B) met beide bevestigingshaken (1) in beide bevestigingen (2) op de basismachine (A) geleiden.
- Vultrechter ATO 400 (B) tot aan de aanslag naar voren kantelen.
- Aan / uit-knop (3) erin draaien en vastdraaien.



Na de montage inspecteren of de vultrechter ATO 400 goed in de beide bevestigingen op de basismachine vastgehaakt is.

## 8. Aanwijzingen voor werken

#### 8.1 Welk materiaal kan worden verwerkt?

Met de tuinhakselaar kunt u zowel zacht materiaal als hard materiaal verwerken.

##### Zacht materiaal:

organisch materiaal zoals fruit- en groenteafval, bloemenresten, bladeren enz.

- Zacht materiaal hakselen. (⇒ 8.9)

##### Hard materiaal:

snoeihout van bomen en heggen en sterk en vertakt materiaal.

- Hard materiaal hakselen. (⇒ 8.9)



Snoeihout van bomen en heggen moet onmiddellijk vers verwerkt worden, omdat zo het snijresultaat beter is dan bij uitgedroogd of nat materiaal.

#### 8.2 Welk materiaal kan niet worden verwerkt?

Stenen, glas, metaal (draad, spijkers ...) of kunststof mogen niet in de tuinhakselaar komen.

##### Hoofdreutel:

materialen die niet op de compost horen, mogen ook niet met de tuinhakselaar worden verwerkt.

#### 8.3 Maximale diameter van de takken

Deze gegevens hebben betrekking op vers gesneden takken:

Maximale diameter van de takken  
GHE 420: **50 mm**; GHE 450: **55 mm**



De grootte van de vulopening van de toevoer van de takken dient uitsluitend voor het beter opnemen van takken en geeft geen uitsluitel over de maximaal toegestane diameter van het hakselgoed.

#### 8.4 Werkgebied van de gebruiker



- De gebruiker moet zich tijdens de gehele duur van de werkzaamheden om veiligheidsredenen altijd in het werkgebied bevinden (grijs gebied X).



### Gevaar voor letsel!

Om te voorkomen dat u bij het verwerken van hard materiaal (toevoer van takken (1) is uitgekapt) door teruggeworpen hakselmateriaal wordt geraakt, moet u aan de zijkant van de tuinhakselaar gaan staan (zie grijs vlak X), nooit direct erachter.

## 8.5 Werkstand van de machine



De tuinhakselaar mag alleen rechtstaand in gebruik genomen worden. Tijdens het gehele bedrijf moet de tuinhakselaar zoals afgebeeld op beide wielen en op beide wielvoeten staan.

## 8.6 Juiste belasting van het apparaat

De elektromotor of verbrandingsmotor van de tuinhakselaar mag maar zo zwaar belast worden dat het toerental niet te veel daalt. De tuinhakselaar steeds gelijkmatig en continu voeden. Daalt het toerental tijdens het werken met de tuinhakselaar, stop dan met bijvullen om de elektromotor of de verbrandingsmotor te ontlasten.

## 8.7 Overbelastingsbeveiliging

Treedt tijdens de werkzaamheden een overbelasting op, dan schakelt de thermische overbelastingsbeveiliging de elektromotor automatisch uit.

Na een afkoelperiode van **ca. 10 minuten** kan de tuinhakselaar opnieuw in bedrijf worden genomen. In geval van frequent triggeren van de overbelastingsbeveiliging kunnen volgende oorzaken aan de basis liggen:

- Niet-geschikte aansluitkabel (⇒ 10.1)

- Overbelasting van het net
- Apparaat is overbelast door te veel hakselmateriaal of door botte messen

## 8.8 Wat moet ik doen als de snijeenheid van de tuinhakselaar blokkeert?

Als de snijeenheid van de tuinhakselaar tijdens het hakselen blokkeert, moet u de elektromotor onmiddellijk uitschakelen en de aansluitkabel loskoppelen van het stroomnet. Haal vervolgens de vultrechter ATO 400 eraf en hef de oorzaak van de storing op.

## 8.9 Vullen van de tuinhakselaar



### Kans op letsel!

Lees vóór het vullen van de tuinhakselaar het hoofdstuk "Voor uw veiligheid" (⇒ 4.), met name de paragraaf "Tijdens de werkzaamheden" (⇒ 4.6), zorgvuldig en volg alle veiligheidsaanwijzingen op. Het vullen van de tuinhakselaar mag enkel door een persoon gebeuren.



### Kans op letsel!

Nooit met een hand in een vulopening grijpen!



Houd de juiste belasting van de elektromotor aan. (⇒ 8.6)

De beide vulopeningen (1, 2) van de tuinhakselaar moeten niet tegelijkertijd worden gevuld. Verstoppingsgevaar!

## Zacht materiaal:

- Houd u bij het vullen van de tuinhakselaar binnen het werkgebied. (⇒ 8.4)
- Start de tuinhakselaar. (⇒ 10.5)
- Organisch materiaal zoals fruit- en groenteafval, bloemenresten, bladeren, dunne takken enz. in de vulopening (1) voor zacht materiaal werpen.



De vulopening (1) uitsluitend met zacht materiaal of met dunne (tot ca. 10 mm diameter) takken met veel zijtakken vullen. De toevoer van de takken (3) moet bij het vullen met zacht materiaal in de ingeklapte stand staan. (⇒ 10.10)

Vochtig of nat zacht materiaal leidt sneller tot verstoppingen in het apparaat. Hierbij de tuinhakselaar langzamer vullen en met name op het toerental van de elektromotor letten. Het mag bij het vullen niet dalen.

## Hard materiaal:

- houd bij het vullen van de tuinhakselaar het werkbereik in de gaten. (⇒ 8.4)
- Toevoer van takken (3) uitklappen. (⇒ 10.9)
- Maximale takdiameter aanhouden. (⇒ 8.3)
- Tuinhakselaar starten. (⇒ 10.5)





### **Gevaar voor letsel!**

Om letsel door terugslaan van takken te voorkomen, moet de tuinhakselaar op de juiste manier met hard materiaal worden gevuld. Als de tuinhakselaar langs achter gevuld wordt (d. w.z. de gebruiker staat in het werkgebied (⇒ 8.4) , moeten de takken een beetje schuin worden gehouden en conform het symbool (4) aan de linker trechterwand tot aan de messenset ingevoerd worden. Let bij het vullen op de maximale diameter van de takken. (⇒ 8.3) De grote vulopening (2) dient uitsluitend voor een betere invoer van takken met veel zijtakken.



Dikke takken en sterk vertakt materiaal vooraf met een boomschaar afkorten (maximale takdikte aanhouden). Dunne takjes (tot ca. 10 mm diameter) in de vulopening (1) voor zacht materiaal werpen.

- Materiaal van bomen, heggen of takken langzaam in de vulopening (2) van de uitgeklapte toevoer van de takken (3) geleiden. Het hard materiaal wordt daarbij automatisch door de machine naar binnen getrokken. Langere takken moeten bij het hakselen met de hand worden ondersteund en geleid.

## **9. Veiligheidsvoorzieningen**

### **9.1 Startblokkering elektromotor**

Het apparaat kan alleen met de schakelaar in werking worden gesteld en niet door de aansluitkabel in het stopcontact te steken.

### **9.2 Veiligheidsvergrendeling**

De tuinhakselaar mag alleen bij een correct afgesloten vultrechter ATO 400 worden gestart. Bij het losdraaien van de aan- / uit-knop tijdens de werking schakelt de elektromotor of de verbrandingsmotor zichzelf uit en komt het hakselgereedschap na enkele seconden tot stilstand. Bij het wegnemen van de vultrechter ATO 400 worden de beide messenschijven automatisch mechanisch geblokkeerd.

### **9.3 Uitlooprem elektromotor**

De uitlooprem van de elektromotor verkort de uitlooptijd van het uitschakelen tot de stilstand van de messen tot een paar seconden.

## **10. Apparaat in gebruik nemen**



### **Gevaar voor letsel!**

Lees vóór het in gebruik nemen van de tuinhakselaar het hoofdstuk "Voor uw veiligheid" (⇒ 4.) zorgvuldig door en volg alle veiligheidsinstructies op.

### **10.1 Tuinhakselaar aansluiten**



#### **Kans op letsel!**

Leef alle veiligheidsvoorschriften van het hoofdstuk "Waarschuwing – gevaar voor elektrische schokken" (⇒ 4.2) na.



De tuinhakselaars in de uitvoering voor Groot-Brittannië hebben een aansluitkabel van 10 m met een speciale stekker. In deze stekker voor Groot-Brittannië is een steekzekering geïntegreerd.

De voedingsspanning en bedrijfsspanning moeten overeenkomen (zie typeplaatje).

De voedingskabel moet voldoende met een zekering beveiligd zijn. (⇒ )

Als aansluitkabel mogen alleen leidingen gebruikt worden die niet lichter zijn dan rubberslangen **H07 RN-F DIN/VDE 0282**.

De aansluitingen moeten spatwaterdicht zijn. Ongeschikte verlengkabels leiden tot vermogensverliezen en kunnen schade aan de elektromotor veroorzaken.

#### **GHE 420:**

De kleinste doorsnede van de voedingskabel moet **3 x 1,5 mm<sup>2</sup>** zijn bij een lengte tot **25 m** of **3 x 2,5 mm<sup>2</sup>** bij een lengte tot **50 m** zijn.

De koppelingen van de aansluitkabel moeten van rubber zijn, of met rubber overtrokken, en aan de norm **DIN/VDE 0620** voldoen.

Dit apparaat is geschikt om op een elektriciteitsnet met een systeemimpedantie  $Z_{max}$  op het afnamepunt (huisaansluiting) van maximaal **0,334 ohm (bij 50Hz)** te worden aangesloten.

De gebruiker moet ervoor zorgen dat het apparaat uitsluitend wordt aangesloten op een elektriciteitsnet dat aan deze eisen voldoet. Indien nodig kan de systeemimpedantie bij het lokale energiebedrijf worden opgevraagd.

#### **GHE 450:**

De minimale diameter van de voedingskabel moet **5 x 1,5 mm<sup>2</sup>** zijn bij een lengte van maximaal **25 m** resp. **5 x 2,5 mm<sup>2</sup>** bij een lengte van maximaal **50 m**. De stekkerverbinding van de aansluitkabels moeten CEE-aansluitingen zijn en moeten voldoen aan de norm **DIN/VDE 0623**.



Voor meer informatie over de netaansluiting kunt u terecht bij de installateur.

---

### **10.2 Voedingskabel aansluiten**



Bij de keuze van een voedingskabel dient u alle punten in het hoofdstuk "Apparaat aansluiten" (⇒ 10.1) op te volgen.

#### **GHE 420:**

- Sluit de koppeling van de voedingskabel op de 3-polige stekker van het apparaat aan.
- Haak de kabel in de trekontlasting vast. (⇒ 10.4)

#### **GHE 450:**

- Sluit de koppeling van de aansluitkabel op de 5-polige stekker van het apparaat aan.
- Haak de kabel in de trekontlasting vast. (⇒ 10.4)

---

### **10.3 Voedingskabel loskoppelen**

- Trekontlasting losmaken. (⇒ 10.4)

Ter voorkoming van schade aan de voedingskabel mag de voedingskabel uitsluitend worden losgekoppeld door aan de koppeling te trekken. Nooit aan de kabel zelf trekken.

---

### **10.4 Trekontlasting**



Tijdens het werken voorkomt de trekontlasting het onbedoeld lostrekken van de aansluitkabel en daardoor mogelijke schade aan de voedingsaansluiting op het apparaat. Hiertoe moet de aansluitkabel door de trekontlasting worden geleid.

#### **Haak de kabel in de trekontlasting vast:**

- Voedingskabel aansluiten. (⇒ 10.2)
- Met aansluitkabel (1) een lus vormen en door de opening (2) geleiden.
- Leg de lus over de haak (3) heen en trek deze aan.

#### **Haak de kabel uit de trekontlasting:**

- Haal de lus van de voedingskabel van haak (3).
- Trek de lus van de voedingskabel (1) uit opening (2).
- Koppel de voedingskabel zo nodig los. (⇒ 10.3)

---

### **10.5 Tuinhakselaar inschakelen**



#### **Gevaar voor letsel!**

Lees vóór het in gebruik nemen van de tuinhakselaar het hoofdstuk "Voor uw veiligheid" (⇒ 4.) zorgvuldig door en volg alle veiligheidsinstructies op.

Controleer vóór het in bedrijf stellen of de vultrechter ATO 400 goed afgesloten is en of de aan- / uitknop (1) handvast aangetrokken is.

- voedingskabel aansluiten. (⇒ 10.2)
- De groene drukknop (2) (symbool I) tot aan de aanslag erin drukken. De groene drukknop klikt vast en blijft ingedrukt. De tuinhakselaar wordt in gebruik genomen.

---

### **10.6 Tuinhakselaar uitschakelen**



#### **Kans op letsel!**

Betreed tijdens het uitschakelen nooit het uitwerpgebied!

Sta tijdens het uitschakelen altijd aan de zijkant van het apparaat.

Let erop dat na het uitschakelen van de elektromotor het gereedschap nog even blijft doorlopen. Het duurt meerdere seconden voordat het apparaat helemaal tot stilstand is gekomen.

**i** Kijk naar het pictogram op de voorkant van het bovenstuk van de trechter.

Schakel de elektromotor pas uit als er zich geen hakselmateriaal meer in het apparaat bevindt, om

blokkeringen bij een van de beide messenschijven bij het weer in bedrijf stellen te voorkomen.

- Door te draaien (in beide richtingen mogelijk) van de zwarte draaiknop (1) (symbool **O**) op de aan- / uit-knop wordt de tuinhakselaar uitgeschakeld. De elektromotor van de tuinhakselaar wordt uitgeschakeld en automatisch afgeremd.

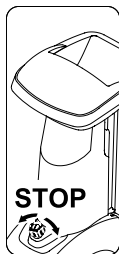

## 10.7 Draairichting van messenschijven GHE 450 controleren

**i** Bij het model GHE 450 moet voordat u begint met werken (vullen) de draairichting van de messen worden gecontroleerd.

**!** **Kans op letsel!**  
Draag bij het controleren altijd een veiligheidsbril. Druk de beschermkap naar binnen totdat de messenschijf zichtbaar is. Grijp niet met de hand tot aan de messenschijf.

- Sluit de voedingskabel aan. (⇒ 10.2)
- Klap de toevoer van takken uit. (⇒ 10.9)
- Schakel de tuinhakselaar in. (⇒ 10.5)
- Schakel de tuinhakselaar uit. (⇒ 10.6)

- Druk de beschermkap van de toevoer van takken naar binnen en kijk van boven in de vulopening van de toevoer van takken:  
de juiste draairichting van de messenschijf is rechtsonder.

## 10.8 Draairichting van de messenschijven GHE 450 wijzigen



**i** Bij een verkeerde draairichting (= linksom) van de messenschijf moet bij het model GHE 450 de draairichting worden gewijzigd.

U kunt de draairichting van de messenschijf wijzigen door de faseomkering op de stekker om te polen.

- Draai de faseomkering (1) met een schroevendraaier (2) 180° naar links of rechts totdat deze vastklikt.

## 10.9 Toevoer van takken uitklappen



**!** **Gevaar voor letsel!**  
Bij het uit- en inklappen van de toevoer van de takken (2) moet de machine omwille van de veiligheid uitgeschakeld zijn.

- Vergrendeling van toevoer van takken (1) naar boven drukken en vasthouden.
- Toevoer van takken (2) met de tweede hand langzaam naar achteren (van de machine weg) geleiden.

- Vergrendeling van toevoer van takken (1) weer loslaten en toevoer van takken (2) tot aan de aanslag uitklappen.

## 10.10 Toevoer van takken inklappen



**!** **Gevaar voor letsel!**  
Bij het uit- en inklappen van de toevoer van de takken (1) moet de machine omwille van de veiligheid uitgeschakeld zijn.

### Gevaar voor knellen!

Voorkom bij het sluiten van de toevoer van de takken dat de vingers tussen de toevoer van de takken en de vultrechter gekneld raken.

- Toevoer van takken (1) langzaam tot aan de aanslag inklappen (naar de machine duwen) totdat deze in de vergrendeling van de toevoer van takken (2) vastklikt.

## 10.11 Gereedschapsvak

### Gereedschapsvak openen:



- lip (1) omlaag drukken en vasthouden.
- Deksel van gereedschapsvak (2) omlaag klappen.

### Gereedschapsvak sluiten:

- deksel van gereedschapsvak (2) omhoog drukken, totdat de lip vastklikt.

## 10.12 Hakselen

- Verplaats de tuinhakselaar naar een stabiele en stevige ondergrond.
- Trek stevige handschoenen aan, zet een veiligheidsbril en gehoorbescherming op.
- Sluit de voedingskabel aan op de tuinhakselaar. (⇒ 10.2)
- GHE 450: Controleer de draairichting van de messenschijf en keer deze zo nodig om. (⇒ 10.7)
- Klap bij hard materiaal (o.a. snoeihout van bomen- en heggen) de toevoer van de takken uit. (⇒ 10.9)
- Tuinhakselaar starten. (⇒ 10.5)
- Wacht totdat de tuinhakselaar zijn maximaal toerental (nullasttoerental) heeft bereikt.
- Vul de tuinhakselaar met hakselgoed. (⇒ 8.9)
- Tuinhakselaar uitschakelen. (⇒ 10.6)

## 11. Onderhoud



### Kans op letsel!

Voordat u aan onderhouds- of reinigingswerkzaamheden aan het apparaat begint, dient u het hoofdstuk "Voor uw veiligheid" (⇒ 4.), in het bijzonder de paragraaf "Onderhoud en reparaties" (⇒ 4.7), zorgvuldig te lezen en alle veiligheidsinstructies op te volgen.

Trek voorafgaand aan onderhoudswerkzaamheden de stekker eruit.

## 11.1 Machine reinigen



### Gevaar voor letsel!

Als de messenschijven met hakselmateriaal bedekt zijn, verwijdert u dit met een borstel of iets soortgelijks.

Schraap niet met de hand over de behuizing. Gevaar voor letsel door de messen!

### Onderhoudsinterval: na elk gebruik

Reinig de machine na elk gebruik grondig. Door uw machine voorzichtig te behandelen, beschermt u deze tegen beschadigingen en verlengt u de levensduur.

Het apparaat mag alleen in de afgebeelde positie worden gereinigd.

- Demonteer de vultrechter. (⇒ 11.2)

Verwijder de vuile deeltjes in de koelluchttoevoer (ventilatiesleuven) op de behuizing van de elektromotor, zodat er voldoende koeling van de elektromotor gegarandeerd kan worden.



**Richt waterstralen nooit** op onderdelen van de elektromotor of verbrandingsmotor, pakkingen, lagers en

elektrische onderdelen zoals schakelaars. Dit kan leiden tot dure reparaties.



**O.K.** Als u vuil en aangekoekte resten niet met een borstel, vochtige doek of houten stok kunt verwijderen, raadt STIHL aan een speciaal reinigingsmiddel te gebruiken (zoals STIHL speciale reiniger).

Gebruik geen agressieve reinigingsmiddelen.

Maak de messenschijven regelmatig schoon.

## 11.2 Vultrechter ATO 400 demonteren



### Gevaar voor letsel!

Schakel het apparaat uit. Voordat u de aan- / uit-knop (1) eruit draait, de stekker lostrekken.

Werk alleen met stevige handschoenen.

Als er na het weghalen van de vultrechter geen werkzaamheden aan de messenschijven worden uitgevoerd, moet omwille van de veiligheid de messenafdekking worden gemonteerd. (⇒ 7.5)

- Voedingskabel loskoppelen. (⇒ 10.3)
- Aan- / uit-knop (1) losmaken en eruit draaien.
- Klap de vultrechter ATO 400 (2) naar achteren en verwijder deze.



Na het demonteren van de trechter wordt de blokkering voor de messenschijven automatisch geactiveerd.

In geblokkeerde staat kan de messenschijf toch ca. 360° draaien totdat de aanslag wordt bereikt.

### 11.3 Messenschijven demontieren

 21



#### Kans op letsel!

Werk uitsluitend met handschoenen!



Raak de messen nooit aan voordat deze volledig stilstaan.

- Vultrechter ATO 400 demontieren. (⇒ 11.2)

#### 1 Mesbout losdraaien:

- montagegereedschap (1) op de mesbout (2) plaatsen en langzaam en voorzichtig linksom draaien totdat de messenschijven door de aanslag worden gestopt. Montagegereedschap (1) eraf trekken.



Voor het vastdraaien van de mesbout moet ter voorkoming van letsel altijd de mesafdekking gemonteerd zijn (zie aanzicht ).

- Mesafdekking monteren. (⇒ 7.5)
- Montagegereedschap (1) door de boring van de mesafdekking (3) steken en op de mesbout (2) plaatsen.
- Draai de mesbout (2) met behulp van montagegereedschap (1) los en draai deze er volledig uit.
- Mesafdekking demontieren. (⇒ 7.4)
- Haal de mesbout (2), borgring (4) en de klemring (5) weg.

#### Neem de vleugelmessen en de messenschijf weg:

- Verwijder vleugelmes kort (6) en vleugelmes lang (7).
- Til de messenschijf (8) eraf.

### Demonteer het inzetstuk:

- Draai de bouten (9) los en verwijder ze. Verwijder het inzetstuk (10) omhoog.

### Demonteer de messenhouder en de messenschijf hard materiaal:

- draai er de bout (11) met behulp van het montagegereedschap (1) in en trek er daarbij de messenhouder (12) af.
- Bout (11) losdraaien en verwijderen.
- Messenhouder (12) met klemring (13) verwijderen.
- Messenschijf hard materiaal (14) eraf tillen.

### 11.4 Messenschijven monteren

 22



#### Kans op letsel!

Alleen met handschoenen werken!



Het voorgeschreven aandraaimoment van de mesbout van **36 - 44 Nm** moet precies worden aangehouden, omdat de veilige bevestiging van de beide messenschijven daarvan afhangt. Beide messenschijven visueel inspecteren vooraleer ze erop te schuiven en nakijken of deze in orde zijn en geen kerven, scheuren of uitgebroken plekken hebben.

Slijtagegrenzen van de messen aanhouden. (⇒ 11.9)

Monteer altijd beide messenschijven.

Doorloop alle montageschappen 1 t/m 5.



Vóór het monteren de beide messenschijven en de bevestiging van de messenschijven op het apparaat reinigen. Ook controleren of de pasveer op de messenas gemonteerd is.

#### 1. Plaats de messenschijf hard materiaal (afbeelding ):

- plaats de messenschijf zacht materiaal (1) met de drie gemonteerde messen omhoog. Klik de rechthoekige meshouder van de messenschijf (2) vast op de rechthoekige bevestiging van de lagerring (3).

#### 2. Messenhouder met klemring monteren (afbeelding ):



plaats de uitsparing van de klemring op de hoek van het mes, opdat de klemring vlak op de messenschijf ligt.

- Leg de klemring (4) op de messenschijf (uitsparing van de klemring moet het mes omsluiten).
- Schuif de messenhouder (5) op de aandrijfas (6). Zorg er hierbij voor dat de messenhouder in de messenschijf (1) vastklikt en tot aan de aanslag in de klemring (4) zakt.

#### 3. Inzetstuk monteren (afbeelding ):



het inzetstuk kan alleen zoals afgebeeld worden gemonteerd. Het inzetstuk kan er niet in een andere stand worden ingeschoven.

- Inzetstuk (7) zoals afgebeeld in zetten.
- Draai de bouten (8) erin en draai deze met **33 - 37 Nm** vast.

#### 4. Plaats de messenschijf zacht materiaal en de vleugelmessen (afbeelding ):

- plaats de messenschijf zacht materiaal (9) met de vier gemonteerde messen omhoog.



Als eerste vleugelmes moet het langste van de twee worden geplaatst. Plaats daarna het tweede vleugelmes in een hoek van 90° t.o.v. het eerste vleugelmes.

- Lang vleugelmes (10) plaatsen. Kort vleugelmes (11) in een hoek van 90° erop plaatsen.

#### 5. Messenschijven bevestigen (afbeelding ):

- plaats de klemring (12) en draai deze samen met de borging (13) en de mesbout (14) vast.
- Montagegereedschap (15) op de mesbout (14) plaatsen en langzaam en voorzichtig rechtsom draaien totdat de messenschijven door de aanslag worden gestopt. Montagegereedschap (15) eraf trekken.



##### **Gevaar voor letsel!**

Voor het vastdraaien van de mesbout moet altijd de mesafdekking gemonteerd zijn (zie aanzicht ).

- Mesafdekking monteren. (⇒ 7.5)
- Montagegereedschap (15) door de boring van de mesafdekking (16) steken en op de mesbout (14) plaatsen.
- Mesbout (14) met **36 - 44 Nm** vastdraaien.
- Vultrechter ATO 400 monteren. (⇒ 7.6)

---

#### 11.5 Tegenmes demonteren



##### **Gevaar voor letsel!**

Werk uitsluitend met stevige handschoenen!



- Vultrechter ATO 400 resp. mesafdekking demonteren. (⇒ 11.2), (⇒ 7.4)
- Bout (1) losdraaien en verwijderen.
- Tegenmes (2) omhoog verwijderen.

---

#### 11.6 Tegenmes monteren



##### **Gevaar voor letsel!**

Werk uitsluitend met stevige handschoenen!



- Vultrechter ATO 400 resp. mesafdekking demonteren. (⇒ 11.2), (⇒ 7.4)
- Tegenmes (1) in de bevestiging (2) van de behuizing plaatsen.
- Draai de bout (3) erin en draai deze met **28 - 32 Nm** vast.
- Vultrechter ATO 400 monteren. (⇒ 7.6)

---

#### 11.7 Messen draaien



##### **Gevaar voor letsel!**

Werk uitsluitend met stevige handschoenen!



Bij botte messen wordt aanbevolen alle messen van de betreffende messenschijf te draaien. Alle messen (ongeacht de vorm ervan) moeten op dezelfde manier worden gedraaid.

- Messenschijven demonteren. (⇒ 11.3)



##### **Gevaar voor letsel!**

Ter voorkoming van letsel moeten de messenschijven vóór de montage resp. demontage van de messen altijd worden uitgespannen.

#### Vier messen van messenschijf zacht materiaal draaien (afbeelding ):

##### 1. Demonteren:

- bouten (1) losdraaien en met moeren (2) wegnemen.
- Messen (3) omhoog verwijderen.

##### 2. Monteren:

- Messenschijf reinigen.
- Messen (3) keren en met de scherpe kant vrijliggend op de messenschijf leggen en de boringen laten samenvallen.
- Bouten (1) door de boringen steken en moeren (2) vastdraaien. Moeren (2) met **8 - 10 Nm** vastdraaien.

#### Drie messen van messenschijf hard materiaal draaien (afbeelding ):

##### 1. Demonteren:

- bouten (4) en bouten M8 (5) losdraaien en met moeren (6) en moeren M8 (7) wegnemen.
- Messen (8) en mes (9) omhoog verwijderen.



## 2. Monteren:



tussen de beide messen (8) mag na de montage geen speling blijven. Door speling tussen de beide messen trekt de machine materiaal minder goed in.

- Messenschijf reinigen.
- Messen (8) draaien en met de scherpe kant vrijliggend op de messenschijf leggen en de boringen laten samenvallen.
- Bouten (4) door de boringen steken en moeren (6) vastdraaien. Niet vastdraaien!
- De beide messen (8) (zie kleine afbeelding) bij elkaar drukken en vasthouden. Er mag geen speling tussen de beide messen (8) blijven.
- Moeren (6) met **8 - 10 Nm** vastdraaien.
- Messen (9) draaien en met de scherpe kant vrijliggend op de messenschijf leggen.
- Bouten M8 (5) door de boringen steken en moeren M8 (7) erin draaien en met **16 - 20 Nm** vastdraaien.

## 11.8 Messen slijpen



Wij raden u aan de messen alleen door een vakhandelaar te laten slijpen, omdat bij verkeerd geslepen messen (verkeerde slijphoek, onbalans door ongelijk geslepen messen enz.) de goede functionering (intrekken van hakselmateriaal, standvastheid van messen, enz.) van de tuinhakselaar in het gedrang kan komen.

Draag tijdens het slijpen altijd een veiligheidsbril. Zorg ervoor dat er zich geen personen binnen het gevaarlijke gebied bevinden.

- Messenschijven demonteren. (⇒ 11.3)
- Messen demonteren. (⇒ 11.7)

### Slijphoek:

de slijphoek van alle messen bedraagt **30°**.

### Tips voor het slijpen van de messen:

voor het bijslijpen van de messen moet u op de volgende punten letten:

- de messen tijdens het slijpen afkoelen, bijv. met water. Het mes mag niet blauw worden, omdat anders de snijresultaten minder worden.
- Het mes gelijkmatig slijpen om vibraties door onbalans te voorkomen.
- Controleer het mes vóór het monteren op beschadigingen: de messen moeten worden vervangen zodra er inkepingen of scheuren te zien zijn of als de slijtagegrens is bereikt.
- Lemmeten met inachtneming van de slijphoek bijslijpen.
- Messen tegen het lemmet slijpen.

- Verwijder eventuele bramen op het lemmet na het slijpen ook met fijnkorrelig schuurpapier.

## 11.9 Slijtagegrenzen van de messen



Vóór het bereiken van de aangegeven slijtagegrenzen (A, B, C, D) moeten de betreffende messen worden omgekeerd of vervangen. STIHL beveelt hiervoor de STIHL vakhandelaar aan.



De meting van de gespecificeerde waarden moet bij alle messen op meerdere meetpunten (aanbevolen worden twee of drie) langs de snijrand worden uitgevoerd.

Gebruik de kleinste waarde van een mes.

Het wordt aanbevolen om altijd alle messen om te keren of te vervangen.

### **1** Messenoverzicht

2 stuks vleugelmessen (1)

6 stuks messen (2)

1 stuks mes (3)

1 stuks tegenmes (4)

### Messenschijf zacht materiaal:

de messenschijf zacht materiaal is uitgevoerd met vier messen.

### Messenschijf hard materiaal:

de messenschijf hard materiaal is uitgevoerd met twee messen en een versnippermes.

- Demonteer de messenschijven. (⇒ 11.3)

## 2 Slijtagegrens vleugelmessen (1):

 de meetprocedure en de aangegeven waarde zijn voor beide vleugelmessen hetzelfde.

 Bij de beide vleugelmessen kan door een ongelijke belasting van de snijranden een asymmetrische slijtage optreden.

Minimale mesbreedte (A) van de beide vleugelmessen (1):

**A = 39 mm**

## 3 Slijtagegrens messen (2):

 deze messen (2) zijn omkeermessen. Na het bereiken van de gespecificeerde slijtagegrens (B) kan het mes tot aan het bereiken van de slijtagegrens worden bijgeslepen en gedraaid, voordat het moet worden vervangen.

- De in de afbeelding weergegeven afstand (B) van de grootste diameter van de boring naar de snijrand (X) meten.
- Procedure bij de tweede boring op het mes herhalen.

Minimumafstand (B) bij de messen (2):

**B = 6 mm**

 Als een van beide gemeten afstanden achterblijft bij de minimumafstand (B), moet het betreffende mes (2) worden gedraaid of worden vervangen.

## 4 Slijtagegrens messen (3):

 dit mes (3) is een omkeermes. Na het bereiken van de gespecificeerde slijtagegrens (C) kan het mes (3) tot aan het bereiken van de slijtagegrens worden bijgeslepen en gedraaid, voordat het moet worden vervangen.

- De afstand (C) in een rechte hoek t.o.v. de snijrand meten.

Minimumafstand (C) bij het mes (3):

**C = 7 mm**

 Als de gemeten afstand achterblijft bij de minimumafstand (C), moet het mes (3) worden gedraaid of worden vervangen.

## 5 Slijtagegrens tegenmes (4):

 Op het tegenmes (4) kan door ongelijke belasting van de snijrand een asymmetrische slijtage optreden.

- Vervang het tegenmes (4) voordat de rand (D) bij de punt van het mes (5) weggeslepen is en niet meer zichtbaar is.

---

## 11.10 Elektromotor en wielen

De elektromotor is onderhoudsvrij.

De lagers van de wielen zijn onderhoudsvrij.

---

## 11.11 Service-intervallen

### Onderhoud door de vakhandelaar

Wij raden aan om uw tuinhakselaar door een vakhandelaar te laten onderhouden. STIHL beveelt hiervoor de STIHL vakhandelaar aan.

Professioneel gebruik (industrieel gebruik van de tuinhakselaar):

**elk half jaar**

Particuliere gebruikers:

**jaarlijks**

### Service-interval van de snijheid:

Vóór elk gebruik: snijheid (bestaande uit messenschijf, messen, borgring, klemring en schroef) op slijtage, stevige montage, scheuren of andere beschadigingen controleren.

Slijtagegrenzen van de messen controleren. (⇒ 11.9)

---

## 11.12 Opslag en winterpauze

Tuinhakselaar in een droge, afgesloten en stofvrije ruimte opslaan. Bewaar de machine altijd buiten het bereik van kinderen.

Transporteer de tuinhakselaar uitsluitend in een veilige staat en met gemonteerde vultrechter ATO 400 of met gemonteerde mesafdekking.

Zorg ervoor dat alle moeren, bouten en schroeven vast zijn aangedraaid, vernieuw onleesbaar geworden waarschuwingaanwijzingen op de machine, controleer de gehele machine op slijtage of beschadigingen. Vervang versleten of beschadigde onderdelen.

Eventuele storingen aan de machine moeten in de regel voor het opbergen worden verholpen.

Neem bij een langere stilstand van de tuinhakselaar (winterpauze) de volgende punten in acht:

- maak alle buitenste onderdelen van de machine zorgvuldig schoon
- Smeer alle bewegende delen goed met olie of vet.

## 12. Transport



### **Gevaar voor letsel!**

Lees het hoofdstuk "Voor uw veiligheid", in het bijzonder het hoofdstuk "Transport" zorgvuldig door en volg de instructies op. (⇒ 4.4)

Transporteer de tuinhakselaar alleen met gemonteerde vultrechter ATO 400 en ingeklapte toevoer van de takken.

Als de tuinhakselaar zonder vultrechter ATO 400 wordt getransporteerd, moet omwille van de veiligheid (vrijliggende messen) de messenafdekking worden gemonteerd. (⇒ 7.5)

Draag de tuinhakselaar met twee personen en nooit zonder geschikte beschermkleding (veiligheidsschoenen, handschoenen).

Kijk voor het optillen of kantelen eerst hoeveel de machine weegt in het hoofdstuk "Technische gegevens". (⇒ 17.)

### **Tuinhakselaar duwen of trekken (afbeelding A):**

- De tuinhakselaar aan de transportgreep (1) vasthouden en naar achteren kantelen, totdat de machine op de wielen staat.
- De tuinhakselaar kan langzaam (stapvoets) worden getrokken of geduwd.



### **Gevaar voor letsel bij trappen, terrassen en schuine hellingen!**

Vanwege het gewicht is bij trappen, stoepanden, terrassen, andere verhogingen en schuine hellingen bijzondere voorzichtigheid geboden.

De machine over trappen, terrassen, andere verhogingen en schuine hellingen duwen en niet trekken. Hierbij moet de gebruiker steeds hoger dan het apparaat staan om bij het eventueel verliezen van de controle over het apparaat niet ook nog eens te worden overreden.

Duw het apparaat over maximaal 2 tot 3 treden! Draag in geval van meer treden het apparaat met behulp van iemand anders eroverheen.

Gevaar voor letsel door het gewicht van de machine!

### **Tuinhakselaar optillen of dragen (afbeelding B):**



vanwege het gewicht (> 50 kg) raden wij u dringend aan de machine niet te dragen, maar het alleen rijdend op de wielen te verplaatsen.

Gebruik voor het heffen of voor korte stukjes dragen geschikte hefmiddelen.

Bij het met de hand optillen zijn er in elk gevaar twee personen nodig. Draag geschikte veiligheidskleding die de onderarmen en het bovenlichaam geheel bedekt.



- De tuinhakselaar aan de transportgreep (1) en aan beide zwarte standaards (2) vasthouden en optillen resp. dragen.

### **Tuinhakselaar op een laadoppervlak transporteren (afbeelding C):**



### **Gevaar voor letsel!**

Zet de tuinhakselaar bij het transport altijd vast. Transporteer de machine nooit zonder deze vast te zetten!

Maak de tuinhakselaar voor het transport op een laadoppervlak vast met hiervoor geschikte bevestigingsmaterialen, zodat de machine niet kan verschuiven. Maak de touwen resp. gordels aan de volgende punten van de machine vast:

- as (binnenkant van de wielvoet)
- linker wielvoet
- rechter wielvoet
- vultrechter ATO 400

## 13. Slijtage minimaliseren en schade voorkomen

### Belangrijke aanwijzingen voor het onderhoud van de productgroep

#### Elektrische tuinhakselaar (STIHL GHE)

De firma STIHL aanvaardt in geen geval aansprakelijkheid voor materiële schade en persoonlijk letsel die het gevolg zijn van het niet in acht nemen van de instructies in de gebruiksaanwijzing, met name betreffende veiligheid, bediening en onderhoud, of die optreden door gebruik van niet toegestane aanbouw- of vervangingsonderdelen.

Neem de volgende belangrijke aanwijzingen in acht om schade of overmatige slijtage aan uw STIHL apparaat te vermijden:

#### 1. Slijtageonderdelen

Sommige onderdelen van het STIHL apparaat zijn ook bij gebruik volgens de voorschriften aan normale slijtage onderhevig en moeten afhankelijk van de gebruikswijze en gebruiksduur tijdig worden vervangen.

Hiertoe behoren onder andere:

- Mes
- Messenschijf

#### 2. Inachtneming van de voorschriften in deze gebruiksaanwijzing

Het STIHL apparaat moet zo zorgvuldig mogelijk worden gebruikt, onderhouden en opgeslagen, zoals omschreven in deze gebruiksaanwijzing. Voor alle beschadigingen die door het niet in acht nemen van veiligheids-, bedienings- en

onderhoudsaanwijzingen worden veroorzaakt, is de gebruiker zelf verantwoordelijk.

Dit geldt met name voor:

- te dunne voedingskabel (diameter),
- foutieve aansluiting (spanning),
- niet door STIHL goedgekeurde wijzigingen aan het product,
- het gebruik van gereedschappen of accessoires die niet voor het apparaat zijn goedgekeurd, niet geschikt zijn of van een minder goede kwaliteit zijn,
- niet reglementair gebruik van het product,
- gebruik van het product bij sport- of wedstrijd-evenementen,
- gevolgschade door een product met defecte onderdelen verder te gebruiken.

#### 3. Onderhoudswerkzaamheden

Alle in het hoofdstuk "Onderhoud" vermelde werkzaamheden moeten regelmatig worden uitgevoerd.

Voor zover deze onderhoudswerkzaamheden niet door de gebruiker zelf kunnen worden uitgevoerd, moeten deze aan een vakhandelaar worden overgelaten.

STIHL raadt aan onderhoudswerkzaamheden en reparaties uitsluitend bij de STIHL vakhandelaar te laten uitvoeren.

STIHL vakhandelaren volgen regelmatig cursussen en krijgen voortdurend technische informatie ter beschikking gesteld.

Als deze werkzaamheden niet worden uitgevoerd, kan er schade ontstaan waarvoor de gebruiker verantwoordelijk is.

Hiertoe behoren onder andere:

- beschadigingen aan de elektromotor door onvoldoende reiniging van de koelluchttoevoer (ventilatiesleuven, koelvinnen, ventilator),
- corrosie- en andere gevolgschade door ondeskundige opslag,
- beschadigingen aan het apparaat door het gebruik van kwalitatief minderwaardige reserveonderdelen,
- beschadigingen door niet tijdig of ondeskundig uitgevoerd onderhoud resp. beschadigingen door onderhouds- of reparatiewerkzaamheden die niet in werkplaatsen van vakhandelaars zijn uitgevoerd.

## 14. Standaard reserveonderdelen

Messenschijf zacht materiaal compleet:  
6012 700 5110

Messenschijf hard materiaal compleet:  
6012 700 5100

Vleugelmes lang:  
6012 702 0310

Vleugelmes kort:  
6012 702 0300

Mes (6x):  
6008 702 0121

Mes (1x):  
6012 702 0100

Contrames:  
6012 702 0500

## 15. Milieubescherming



Hakselmateriaal hoort niet in de vuilnisbak, maar moeten worden gecomposteerd.

De verpakkingen, het apparaat en de accessoires zijn met recycleerbaar materiaal gefabriceerd en moeten overeenkomstig worden verwerkt.

Door materiaalresten afzonderlijk en milieubewust te verwerken, ondersteunt u de recycling van waardevolle stoffen. Daarom moet het apparaat na afloop van de gebruikelijke levensduur als bijzonder afval worden verwerkt.

### 15.1 Afvoer

Maak het apparaat onbruikbaar voordat het als afval wordt verwerkt.

Verwijder hiervoor in het bijzonder de voedingskabel resp. de aansluitkabel naar de elektromotor.

#### Gevaar voor letsel door de messen!

Laat ook een afgedankte tuinhakselaar nooit zonder toezicht achter. Bewaar het apparaat en de messen altijd buiten het bereik van kinderen.

## 16. EU-conformiteitsverklaring

### 16.1 Tuinhakselaar STIHL GHE 420.0, GHE 450.0

STIHL Tirol GmbH  
Hans Peter Stihl-Straße 5  
6336 Langkampfen  
Oostenrijk

verklaart op eigen verantwoordelijkheid dat

- Type: elektrische tuinhakselaar
- Merk: STIHL
- Type: GHE 420.0, GHE 450.0
- Productiecode: 6012

voldoet aan de betreffende bepalingen van de richtlijnen 2000/14/EC, 2006/42/EC, 2014/30/EU und 2011/65/EU en overeenkomstig de op de productiedatum geldende versies van de volgende normen is ontwikkeld en geproduceerd: EN 50434, EN 60335-1, EN 55014-1, EN 55014-2, EN 61000-3-2 en EN 61000-3-3 (voor zover van toepassing).

Naam en adres van de bevoegde instantie:  
TÜV Rheinland LGA Products GmbH  
Tillystraße 2  
D-90431 Nürnberg

Voor het bepalen van het gemeten en gewaarborgde geluidsniveau is gehandeld volgens richtlijn 2000/14/EC, bijlage V.

#### GHE 420.0

- Gemeten geluidsniveau: 102,1 dB(A)
- Gegarandeerd geluidsniveau: 106 dB(A)

#### GHE 450.0

- Gemeten geluidsniveau: 104,2 dB(A)
- Gegarandeerd geluidsniveau: 108 dB(A)

De technische documentatie is bewaard bij de registratie van het product van STIHL Tirol GmbH.

Het bouwjaar en het machinenummer staan op de tuinhakselaar vermeld.

Langkampfen, 02.11.2020

STIHL Tirol GmbH

namens

Matthias Fleischer, Hoofd Onderzoek en Ontwikkeling

namens

Sven Zimmermann, Hoofd Kwaliteit

## 17. Technische gegevens

### GHE 420.0 / GHE 450.0:

Serie-identificatie	6012
Frequentie	50 Hz
Beschermklasse	I
Beschermtype	spatwaterdicht (IPX4)
Werking	P40
	40 s belastings-tijd
	60 s nullast
Snijeenheid	Multi-Cut 450

## GHE 420.0 / GHE 450.0:

Nominaal toerental elektromotor	2800 omw./min.
Aandrijving snijeenheid:	permanent
Wiel-Ø	250 mm
L/B/H	108/51/137 cm
Gewicht	52 kg / 52 kg

## GHE 420.0:

Motor, type	Elektromotor (~)
Type	BSRBF 0,75/2-C
Spanning	230 V
Opvangvermogen	3000 W
Netzekering	16 A *
Conform richtlijn 2000/14/EC:	
Gegarandeerd geluidsniveau $L_{WA,d}$	106 dB(A)
Conform richtlijn 2006/42/EC:	
Geluidsdrukniveau op werkplek $L_{pA}$	98 dB(A)
Onzekerheid $K_{pA}$	4 dB(A)
Maximale diameter van de takken	50 mm

## GHE 450.0:

Motor, type	Elektromotor (3~)
Type	BSRF 0,75/2-C
Spanning	400 V
Opvangvermogen	3800 W
Netzekering	10 A
Conform richtlijn 2000/14/EC:	
Gegarandeerd geluidsniveau $L_{WA,d}$	108 dB(A)
Conform richtlijn 2006/42/EC:	
Geluidsdrukniveau op werkplek $L_{pA}$	95 dB(A)
Onzekerheid $K_{pA}$	4 dB(A)
Maximale diameter van de takken	55 mm

### \* Opgelet

Bij een hoofdzekering van minder dan 16 A kan bij het starten of het zwaar belasten van het apparaat de netzekering vaak worden geactiveerd.

## 17.1 REACH

REACH duidt op een EG-verordening inzake het registreren, analyseren en toestaan van chemicaliën.

Voor informatie over het voldoen aan de REACH-verordening (EG) nr. 1907/2006 gaat u naar [www.stihl.com/reach](http://www.stihl.com/reach)

## 18. Defectopsporing

✂ Neem eventueel contact op met een vakhandelaar. STIHL beveelt de STIHL vakhandelaar aan.

### Storing:

Elektromotor slaat niet aan

### Mogelijke oorzaak:

- Beveiliging van de elektromotor geactiveerd
- Geen spanning
- Aansluitkabel/stekker of stekkerkoppeling of schakelaar defect
- Zekering van de UK stekker beschadigd (enkel voor apparaten voor Groot-Brittannië)
- Vultrechter ATO 400 niet volgens de voorschriften afgesloten – veiligheidsschakelaar in werking (veiligheidsvergrendeling)
- Messenschijf blokkeert

### Oplossing:

- Apparaat laten afkoelen (⇒ 8.7)
- Netleiding en vergrendeling controleren ✂ (⇒ 10.1)
- Kabel, stekker, koppeling of schakelaar controleren of vervangen (elektrovakman) ✂ (⇒ 10.1)
- Zekering vervangen ✂ (⇒ 10.1)
- Vultrechter ATO 400 volgens de voorschriften sluiten en vastschroeven (aan- / uit-knop vastdraaien) (⇒ 7.6)
- Vultrechter demonteren en hakselafval in de behuizing wegnemen (Opgelet: voedingskabel lostrekken) (⇒ 11.2)

### Storing:

Hakselresultaat is minder geworden

### Mogelijke oorzaak:

- Stompe messen
- Verkeerd geslepen messen
- Te lange voedingskabel
- Verbogen messenschijf

- GHE 450: Messenschijf draait in de verkeerde richting

#### Oplossing:

- Messen omkeren of slijpen ✂ (⇒ 11.7), (⇒ 11.8)
- Messen goed slijpen ✂ (⇒ 11.8)
- Kortere voedingskabel gebruiken (⇒ 10.1)
- Messenschijf via visuele inspectie controleren ✂
- GHE 450: Draairichting van messenschijf omkeren (⇒ 10.7), (⇒ 10.8)

#### Storing:

Hakselgoed wordt niet naar binnen getrokken

#### Mogelijke oorzaak:

- GHE 450: Messenschijf draait in de verkeerde richting
- Botte of verkeerd geslepen messen
- Spleet tussen de beide messen (messenschijf hard materiaal)
- Mesafdekking niet verwijderd

#### Oplossing:

- GHE 450: Draairichting van messenschijf omkeren (⇒ 10.7), (⇒ 10.8)
- Messen slijpen en hierbij exact de juiste slijphoek aanhouden ✂ (⇒ 11.8)
- Messen zonder spleet op de messenschijf hard materiaal monteren (⇒ 11.7)
- Mesafdekking demonteren (⇒ 7.4)

## 19. Onderhoudsschema

### 19.1 Leveringsbevestiging

**Model:** \_\_\_\_\_

**Serienummer:**

**Datum:**



Volgende onderhoudsbeurt

**Datum:**

### 19.2 Servicebevestiging



Geef deze gebruiksaanwijzing bij onderhoudswerkzaamheden aan uw STIHL vakhandelaar. Hij geeft in de voorgedrukte velden aan welke servicewerkzaamheden er zijn uitgevoerd.

Service uitgevoerd op

Datum volgende servicebeurt





## Gentile cliente,

congratulazioni per aver scelto STIHL. Progettiamo e fabbrichiamo prodotti della massima qualità secondo le esigenze della nostra clientela. I nostri prodotti risultano altamente affidabili anche in caso di sollecitazioni estreme.

STIHL offre la massima qualità anche nell'assistenza. I nostri rivenditori garantiscono consulenza e istruzioni competenti e un'assistenza tecnica completa.

La ringraziamo per la fiducia e le auguriamo buon lavoro con il Suo prodotto STIHL.

Dr. Nikolas Stihl

## **IMPORTANTE! LEGGERE PRIMA DELL'USO E CONSERVARE.**

# 1. Indice

<b>Avvertenze sulle istruzioni per l'uso</b>	<b>120</b>
Informazioni generali	120
Introduzione alla lettura delle presenti istruzioni per l'uso	120
Versioni paese	121
<b>Descrizione dell'apparecchio</b>	<b>121</b>
<b>Per la vostra sicurezza</b>	<b>121</b>
Informazioni generali	121
Attenzione - Pericoli causati dalla corrente elettrica	122
Abbigliamento ed equipaggiamento	123
Trasporto dell'apparecchio	123
Prima dell'uso	124
Durante il lavoro	125
Manutenzione e riparazioni	126
Rimessaggio durante periodi di non utilizzo prolungati	127
Smaltimento	127
<b>Descrizione dei simboli</b>	<b>127</b>
<b>Equipaggiamento fornito</b>	<b>128</b>
<b>Preparazione per la messa in servizio dell'apparecchio</b>	<b>128</b>
Montaggio del canale di scarico	128
Montaggio del telaio	129
Serraggio delle viti del fissaggio supporto ruota	129
Smontaggio della copertura lame	129
Montaggio della copertura lame	130
Montaggio dell'imbuto di caricamento ATO 400	130
<b>Istruzioni di lavoro</b>	<b>130</b>
Quale materiale è possibile trattare?	130
Diametro ramo massimo	130
Zona di lavoro dell'utente	130
Posizione di lavoro dell'apparecchio	130
Sollecitazione corretta dell'apparecchio	131
Protezione contro sovraccarichi	131
Eventuale bloccaggio dell'unità di taglio del biotrituratore da giardino	131
Caricamento del biotrituratore da giardino	131
<b>Dispositivi per la sicurezza</b>	<b>132</b>
Sistema di sicurezza contro avviamento accidentale del motore elettrico	132
Bloccaggio di sicurezza	132
Freno motore del motore elettrico	132
<b>Messa in servizio dell'apparecchio</b>	<b>132</b>
Collegamento del biotrituratore da giardino alla rete elettrica	132
Inserimento del cavo di alimentazione	133
Disinserimento del cavo di alimentazione	133
Protezione antitrazione cavo	133
Accensione del biotrituratore da giardino	133
Spegnimento del biotrituratore da giardino	134
Controllo del senso di rotazione dei dischi portalame GHE 450	134
Modifica del senso di rotazione dei dischi portalame GHE 450,	134
Apertura dell'apertura inserimento rami	134
Chiusura dell'apertura inserimento rami	135

Scomparto attrezzi	135
Trituratura	135
<b>Manutenzione</b>	<b>135</b>
Pulizia dell'apparecchio	135
Smontaggio dell'imbuto di caricamento ATO 400	136
Smontaggio dei dischi portalamina	136
Montaggio dei dischi portalamina	137
Smontaggio della controlama	137
Montaggio della controlama	138
Inversione delle lame	138
Affilatura delle lame	138
Limiti di usura delle lame	139
Motore elettrico e ruote	139
Intervalli di manutenzione	140
Rimessaggio e pausa invernale	140
<b>Trasporto</b>	<b>140</b>
<b>Minimizzare l'usura ed evitare danni</b>	<b>141</b>
<b>Ricambi standard</b>	<b>142</b>
<b>Tutela dell'ambiente</b>	<b>142</b>
Smaltimento	142
<b>Dichiarazione di conformità EU</b>	<b>142</b>
Biotrituratore da giardino STIHL GHE 420.0, GHE 450.0	142
Indirizzo amministrazione generale STIHL	143
Indirizzi società di distribuzione STIHL	143
Indirizzi importatori STIHL	143
<b>Dati tecnici</b>	<b>143</b>
REACH	144
<b>Risoluzione guasti</b>	<b>144</b>
<b>Programma Assistenza Tecnica</b>	<b>145</b>
Conferma di consegna	145
Conferma dell'esecuzione del servizio	145

## 2. Avvertenze sulle istruzioni per l'uso

### 2.1 Informazioni generali

Le presenti istruzioni per l'uso sono **istruzioni per l'uso originali** del produttore in conformità alla direttiva CE 2006/42/EC.

STIHL lavora continuamente per migliorare la propria gamma di prodotti. Ci riserviamo pertanto il diritto di apportare modifiche concernenti l'entità della fornitura in termini di tecnologia e equipaggiamenti.

Per questo motivo non può essere rivendicato alcun diritto sulla base delle indicazioni e figure contenute nel presente manuale.

Nelle presenti istruzioni per l'uso potrebbero essere descritti modelli che non sono disponibili in tutti i paesi.

Le presenti istruzioni per l'uso sono tutelate dal diritto d'autore. Tutti i diritti sono riservati, in particolare il diritto di duplicazione, traduzione ed elaborazione con sistemi elettronici.

### 2.2 Introduzione alla lettura delle presenti istruzioni per l'uso

Le immagini e i testi descrivono una determinata fase di lavoro.

Tutti i simboli applicati sull'apparecchio sono spiegati nelle presenti istruzioni per l'uso.

### Direzione dello sguardo:

Direzione dello sguardo durante l'utilizzo a **sinistra** e a **destra** nelle istruzioni per l'uso:

L'utente si trova dietro all'apparecchio (posizione di lavoro).

### Indicazione capitolo:

Una freccia indica i relativi capitoli e sotto capitoli che contengono ulteriori chiarimenti. Il seguente esempio rimanda a un capitolo: (⇒ 3.)

### Contrassegni dei paragrafi del testo:

Le istruzioni descritte possono essere contrassegnate come indicato negli esempi qui di seguito.

Operazioni che richiedono l'intervento dell'utente:

- Svitare la vite (1) con un cacciavite, azionare la leva (2) ...

Indicazioni generali:

- Uso del prodotto durante manifestazioni sportive o gare.

### Testi con note aggiuntive:

Paragrafi del testo con un ulteriore significato sono contrassegnati da uno dei simboli qui di seguito descritti, in modo da evidenziarli nelle istruzioni per l'uso.



#### Pericolo!

Pericolo di infortunio e lesioni gravi a persone. È necessario adottare un determinato comportamento o evitare determinate azioni.



#### Attenzione!

Pericolo di lesioni a persone. Un determinato comportamento evita possibili lesioni.



### Attenzione!

Lievi lesioni o danni a cose che possono essere evitati con un determinato comportamento.



### Nota

Informazioni per un uso migliore dell'apparecchio e per evitare eventuali comandi errati.

### Testi con riferimento ad immagini:

Le immagini che spiegano l'uso dell'apparecchio sono riportate all'inizio di queste istruzioni per l'uso.

Il simbolo della fotocamera consente di attribuire il testo delle istruzioni per l'uso alla corrispondente illustrazione nelle pagine con le immagini.



### 2.3 Versioni paese

STIHL consegna i propri apparecchi dotati di spine ed interruttori di diverso tipo, a seconda del paese di utilizzo.

Nelle figure sono rappresentati apparecchi con spine europee. Il collegamento alla rete elettrica di apparecchi con altri tipi di spine viene eseguito allo stesso modo.

## 3. Descrizione dell'apparecchio



- 1 Imbuto di caricamento ATO 400
- 2 Interruttore di accensione / spegnimento
- 3 Corpo apparecchio
- 4 Canale di scarico
- 5 Supporto ruota
- 6 Ruota
- 7 Apertura inserimento rami
- 8 Impugnatura per il trasporto
- 9 Bloccaggio dell'apertura inserimento rami
- 10 Targhetta dati prestazioni con numero di macchina
- 11 Scomparto attrezzi
- 12 Spina di alimentazione GHE 420
- 13 Spina di alimentazione GHE 450
- 14 Protezione antitrazione cavo

## 4. Per la vostra sicurezza

### 4.1 Informazioni generali



Durante il lavoro con l'apparecchio attenersi scrupolosamente alle presenti norme di prevenzione antinfortunistica.



Leggere con attenzione le Istruzioni per l'uso complete prima della prima messa in funzione e conservarle con cura per un uso successivo.

Queste misure cautelative sono indispensabili per garantire la sicurezza dell'utente; l'elenco non è tuttavia completo. Utilizzare l'apparecchio con la massima attenzione e senso di responsabilità e tener presente che l'utente o chi maneggia l'apparecchio è responsabile di eventuali incidenti ad altre persone o loro proprietà.

Familiarizzare con i componenti di comando e con l'uso dell'apparecchio.

L'apparecchio può essere utilizzato solo da persone che hanno letto le istruzioni per l'uso e sono in grado di maneggiare l'apparecchio. Prima della prima messa in funzione l'utente dovrebbe acquisire istruzioni pratiche e competenti. L'utente dovrebbe farsi spiegare dal venditore o da un esperto come usare l'apparecchio in modo sicuro.

In base a tali istruzioni l'utente, in particolare, dovrebbe essere consapevole che per lavorare con l'apparecchio sono necessarie un'estrema cura e concentrazione.

Anche quando l'apparecchio viene utilizzato in modo corretto, non è possibile escludere i rischi residui.



### Pericolo di morte per soffocamento!

Non lasciare giocare i bambini con il materiale di imballaggio, in quanto sussiste il pericolo di soffocamento. Tenere assolutamente il materiale di imballaggio fuori dalla portata dei bambini.

Affidare o prestare l'apparecchio e tutti gli accessori solo a persone che conoscono e sanno maneggiare correttamente questo modello. Le

Istruzioni per l'uso sono parte dell'apparecchio e devono essere sempre consegnate all'utente.

Assicurarsi che l'utente disponga di capacità fisiche, sensoriali e psichiche adeguate per utilizzare e maneggiare l'attrezzo. Se l'utente dispone di capacità fisiche, sensoriali o psichiche limitate, può lavorare esclusivamente sotto la supervisione o la guida di una persona responsabile.

Assicurarsi che l'utente sia maggiorenne oppure stia seguendo un corso di formazione sotto supervisione secondo le norme nazionali.

Utilizzare l'apparecchio solo se ci si trova in buone condizioni psicofisiche. Se non si è in buone condizioni di salute si dovrebbe chiedere al proprio medico se si è in grado di lavorare con l'apparecchio. Non usare l'apparecchio dopo aver consumato bevande alcoliche, farmaci o droghe che pregiudicano la prontezza di riflessi.

L'apparecchio è stato progettato per un uso privato.

#### **Attenzione – Pericolo di incidente!**

Il biotrituratore da giardino STIHL è stato concepito per uso privato ed è adatto allo sminuzzamento di ramaglie e residui vegetali. Non è consentito un uso diverso, che potrebbe essere pericoloso o causare danni all'apparecchio.

Non è consentito l'uso del biotrituratore da giardino (elenco non completo):

- per altri materiali (p. es. vetro, metallo).
- per lavori che non sono descritti in queste istruzioni per l'uso.
- per la produzione di alimenti (p. es. sminuzzamento di ghiaccio, preparazione di mosto).

Per motivi di sicurezza ogni modifica all'apparecchio, ad eccezione del montaggio di accessori approvati da STIHL, è vietata e fa decadere la validità della garanzia. Il rivenditore specializzato STIHL sarà lieto di fornire informazioni sugli accessori omologati.

In particolare è vietato apportare modifiche all'apparecchio volte ad accrescerne la potenza o il numero di giri del motore a combustione o del motore elettrico.

Con l'apparecchio non devono essere trasportate persone, in particolare bambini, animali o oggetti.

Prestare particolare attenzione in caso di utilizzo in giardini pubblici, parchi, campi sportivi, lungo strade e in agricoltura e selvicoltura.

Rilasciare l'attrezzo solo se si trova su una superficie piana e non vi è rischio di scivolamento.

---

## **4.2 Attenzione - Pericoli causati dalla corrente elettrica**



### **Attenzione! Pericolo di scosse elettriche!**

Di particolare importanza per la sicurezza elettrica sono il cavo e la presa di alimentazione, l'interruttore di accensione/spegnimento ed il cavo di allacciamento. Non utilizzare cavi danneggiati, giunti per cavi, spine o cavi di allacciamento non conformi alle indicazioni del costruttore per evitare di esporsi al pericolo di scosse elettriche.



Controllare regolarmente che il cavo di allacciamento non sia danneggiato o non presenti segni d'usura (screpolature).

Mettere in funzione l'apparecchio solo con il cavo di alimentazione srotolato.

Se si utilizza un avvolgicavo è necessario srotolare completamente il cavo prima dell'uso.

Non utilizzare mai un cavo di prolunga danneggiato. Sostituire eventuali cavi danneggiati con cavi nuovi e non eseguire nessuna riparazione su cavi di prolunga.

Se il cavo di alimentazione oppure il cavo di prolunga venissero danneggiati durante il funzionamento, staccare immediatamente il cavo di alimentazione oppure il cavo di prolunga dall'alimentazione di corrente. Non toccare mai il cavo di alimentazione danneggiato o il cavo di prolunga danneggiato.

Non utilizzare mai l'apparecchio se i cavi sono danneggiati o usurati. In particolare, controllare se il cavo di collegamento alla rete è danneggiato o usurato.

I lavori di manutenzione e di riparazione sui cavi di alimentazione devono essere eseguiti esclusivamente da personale qualificato.

#### **Pericolo di scosse elettriche!**

Non collegare alla rete elettrica alcun cavo danneggiato e toccare un cavo danneggiato solo ed esclusivamente dopo averlo staccato dalla rete elettrica.

Toccare le unità di taglio (lame) solo dopo che l'apparecchio è stato scollegato dalla rete di alimentazione.

Assicurarsi sempre che i cavi di alimentazione utilizzati siano sufficientemente protetti.



Non usare mai l'apparecchio in caso di pioggia o su terreno bagnato.

Non lasciare l'apparecchio sotto la pioggia senza protezione.

Usare esclusivamente cavi di prolunga con isolamento contro l'umidità per l'esterno, idonei all'utilizzo con l'apparecchio (⇒ 10.1).

Staccare il cavo di allacciamento dalla spina e dalla presa senza tirare i cavi di allacciamento.

Se l'apparecchio venisse collegato a un gruppo elettrogeno, assicurarsi che eventuali oscillazioni di corrente non possano danneggiarlo.

Collegare l'apparecchio solo ad una rete di alimentazione provvista di dispositivo di sicurezza salvavita con una corrente di

attivazione di massimo 30 mA. Rivolgersi ad un elettricista per informazioni più dettagliate.

### **4.3 Abbigliamento ed equipaggiamento**



Durante il lavoro portare sempre calzature robuste con soles antiscivolo. Non lavorare mai a piedi nudi o, per esempio, con sandali.



Durante l'esecuzione di lavori e in particolare anche di lavori di manutenzione e durante il trasporto dell'apparecchio indossare sempre guanti da lavoro.



Durante il lavoro indossare sempre occhiali di protezione e protezioni per l'udito. Indossarli per tutta la durata del lavoro.



Durante il lavoro con l'apparecchio indossare capi d'abbigliamento appropriati e aderenti, p. es. una tuta, non una camicia. Durante il lavoro con l'apparecchio non indossare sciarpe, cravatte, gioielli, nastri o coulisse e altri indumenti con elementi sporgenti.

Durante l'intera durata di utilizzo e durante tutti i lavori sull'apparecchio raccogliere i capelli lunghi (in una rete per capelli, un berretto, ecc.).

### **4.4 Trasporto dell'apparecchio**

Per evitare di ferirsi con parti affilate e surriscaldate dell'apparecchio indossare sempre guanti da lavoro.

Non trasportare l'apparecchio se il motore elettrico è in funzione. Prima del trasporto spegnere il motore elettrico, attendere l'arresto delle lame e staccare la spina elettrica.

Trasportare l'apparecchio solo a motore elettrico freddo.

Trasportare l'apparecchio esclusivamente con l'imbuto di caricamento montato correttamente e l'apertura inserimento rami chiusa.

Se non fosse possibile eseguire il trasporto con l'imbuto montato, applicare la copertura lame.

**Pericolo di lesioni causato da lame scoperte!** (⇒ 7.5)

Fare attenzione al peso dell'apparecchio, in particolare in caso di ribaltamento.

Utilizzare dispositivi di caricamento adeguati (rampe di carico, dispositivi di sollevamento).

Per motivi di sicurezza, durante il trasporto e il caricamento non devono essere superati i seguenti angoli d'inclinazione:

- **10° (17,6%)** angolo d'inclinazione laterale,
- **10° (17,6%)** angolo di inclinazione in senso longitudinale.

Con l'ausilio di strumenti di ancoraggio (cinghie, corde, ecc.) di grandezza adeguata, fissare l'apparecchio e i componenti dell'apparecchio trasportati (p. es. imbuto smontato) sul pianale di carico ai punti di ancoraggio indicati nelle presenti istruzioni per l'uso. (⇒ 12.)

Tirare o spingere l'apparecchio solo a passo d'uomo. Non trainarlo!

Durante il trasporto dell'apparecchio osservare le norme di legge locali, in particolare, le disposizioni in materia di sicurezza del carico e trasporto di oggetti su piani di carico.

---

#### 4.5 Prima dell'uso

Accertarsi che l'apparecchio sia utilizzato solo da persone che hanno letto le istruzioni per l'uso.

Attenersi alle norme locali relative agli orari consentiti per l'uso degli apparecchi da giardino con motore a combustione.

Prima dell'utilizzo dell'apparecchio sostituire tutti componenti danneggiati, usurati e difettosi. Sostituire le etichette di avvertenza e di pericolo illeggibili o danneggiate applicate sull'apparecchio. Il rivenditore specializzato STIHL sarà lieto di fornire etichette sostitutive e ogni altro ricambio necessario.

Prima di ogni messa in funzione controllare,

- Se l'apparecchio è in perfetto stato di funzionamento. Ciò significa che le coperture e i dispositivi di protezione sono montati negli appositi alloggiamenti e funzionano correttamente.
- Se l'apparecchio è connesso ad una presa elettrica installata in conformità alle normative in materia.
- Se l'isolamento del cavo di allacciamento, del cavo di prolunga, della spina e del giunto sono in perfetto stato.

- Se l'intero apparecchio (scocca del motore elettrico, dispositivi di protezione, elementi di fissaggio, lame, albero lama, dischi portalame, ecc.) è usurato o danneggiato.
- Se nell'apparecchio vi è più materiale da triturare e se l'imbuto di caricamento è vuoto.
- Se tutte le viti, i dadi e altri elementi di fissaggio sono montati o serrati correttamente. Prima della messa in funzione serrare le viti e i dadi allentati (attenersi alle coppie di serraggio).

Utilizzare l'apparecchio solo all'aperto e non nei pressi di un muro o di un altro oggetto fisso per evitare il pericolo di infortuni e di danni materiali (nessuna possibilità di scostarsi per l'utente, rottura di vetrate, graffi a vetture, ecc.).

L'apparecchio deve essere collocato su un terreno piano e solido in modo tale che non possa capovolgersi.

Non utilizzare l'apparecchio su una superficie lastricata o coperta di ghiaietto, poiché il materiale espulso o centrifugato verso l'alto potrebbe provocare lesioni.

Prima di mettere in funzione l'apparecchio accertarsi sempre che sia chiuso in modo appropriato. (⇒ 7.6)

Familiarizzare con l'interruttore di accensione/spegnimento al fine di poter reagire correttamente in casi d'emergenza.

Se il biotrituratore da giardino fosse in posizione di lavoro, la protezione antispruzzi deve coprire sempre interamente l'apertura di caricamento. In caso contrario, sostituire la protezione antispruzzi.

#### Pericolo di lesioni!

Mettere in funzione l'apparecchio solo se è stato montato in base alle istruzioni fornite. Se mancassero delle parti dell'apparecchio (p. es. ruote, piedi di appoggio, ecc.), le distanze di sicurezza prescritte non sono più garantite, e l'apparecchio può quindi presentare una stabilità ridotta.

**Prima della messa in funzione eseguire un'ispezione viva per assicurarsi che l'apparecchio sia nella condizione prescritta!**

Per condizione prescritta significa che l'apparecchio deve essere completamente assemblato, in particolare significa che:

- La parte superiore dell'imbuto è montata sulla parte inferiore dell'imbuto,
- L'apertura inserimento rami è montata,
- L'imbuto di caricamento è montato sul corpo apparecchio,
- Il supporto ruota completo è montato,
- Le due ruote sono montate,
- Tutti i dispositivi di protezione (canale di scarico, protezione antispruzzi, ecc.) devono essere montati e funzionanti,
- Le due unità di taglio (dischi portalame) sono montate,
- Tutte le lame sono montate secondo le istruzioni fornite.

I dispositivi di inserimento e di sicurezza montati sull'apparecchio non vanno staccati né collegati a ponte.

Eseguire un controllo visivo di entrambi i dischi portalame per accertarsi che non siano danneggiati e deformati, ed eventualmente sostituirli.

## 4.6 Durante il lavoro

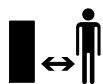

Non falciare mai l'erba se nella zona di pericolo si trovano persone, soprattutto bambini, o animali.

Non utilizzare l'apparecchio in caso di pioggia, temporali e, in particolare, in caso di pericolo di fulmini!

Se il suolo è umido aumenta il pericolo di infortuni a causa della ridotta stabilità. Muoversi con particolare cautela per evitare di scivolare. Se possibile, evitare di utilizzare l'apparecchio su un terreno umido.

Lavorare solo alla luce del giorno o con una buona illuminazione.

La zona di lavoro deve essere mantenuta pulita e in ordine per tutta la durata di utilizzo dell'apparecchio. Pericolo di inciampare, rimuovere oggetti quali sassi, rami, cavi, ecc.

L'utente non deve trovarsi ad un'altezza superiore a quella dell'apparecchio.

### Avviamento:

Prima dell'avviamento portare l'apparecchio in posizione stabile sul terreno e metterlo dritto. L'apparecchio non deve mai essere messo in funzione in posizione orizzontale.

Accendere l'apparecchio con cautela attenendosi alle indicazioni contenute nel capitolo "Messa in servizio dell'apparecchio". (⇒ 10.5)

In fase di avvio del motore a combustione o di accensione del motore elettrico, non porsi mai davanti all'apertura di scarico. Il biotrituratore da giardino non deve contenere materiale da tritare al momento dell'accensione o all'avvio. Il

materiale da tritare potrebbe venir espulso con forza causando lesioni alle persone.

Durante l'avviamento non ribaltare l'apparecchio.

Evitare ripetute operazioni di avviamento in un breve lasso di tempo, soprattutto evitare di "giocare" con l'interruttore di accensione/spegnimento. Pericolo di surriscaldamento del motore elettrico!

Le oscillazioni di tensione provocate dall'apparecchio durante l'accensione, potrebbero disturbare altri dispositivi collegati allo stesso circuito elettrico, se le condizioni della rete fossero sfavorevoli. In tal caso è necessario adottare misure adeguate (per es. collegamento ad un circuito elettrico diverso rispetto a quello del dispositivo interessato, funzionamento dell'apparecchio su un circuito elettrico con impedenza minore).

### Durante lo svolgimento del lavoro:



#### Pericolo di lesioni!

Non avvicinare mai mani o piedi sopra, sotto o su parti in movimento.

Con l'apparecchio acceso non portare mai il viso o altre parti del corpo sopra l'imbuto di caricamento o davanti all'apertura di scarico. Mantenere sempre la testa ed il corpo a debita distanza dalle aperture di caricamento.



Non inserire mai le mani, altre parti del corpo o indumenti nell'imbuto di caricamento o nel canale di scarico. Ciò potrebbe causare gravi lesioni ad occhi, viso, dita, mani, ecc.

Accertarsi di poter mantenere sempre l'equilibrio e il contatto con il suolo. Non piegarsi in avanti.

La protezione antispruzzi non deve essere toccata (p. es. rimossa, piegata verso l'alto, bloccata, danneggiata) durante il funzionamento.

Durante il caricamento l'utente deve trovarsi nella zona di lavoro descritta. Durante tutto il periodo di funzionamento restare sempre nella zona di lavoro e non entrare mai nella zona di scarico. (⇒ 8.4)

### Pericolo di lesioni!

Durante il funzionamento il materiale da tritare potrebbe venir espulso verso l'alto attraverso l'apertura di riempimento. Pertanto indossare occhiali di protezione e mantenere il viso lontano dalle aperture di caricamento.

Non ribaltare mai l'apparecchio quando il motore a combustione o il motore elettrico è in funzione.

Se l'apparecchio si ribaltasse durante il funzionamento, spegnere immediatamente il motore elettrico e staccare la spina elettrica dalla presa di corrente.

Evitare che del materiale da tritare resti bloccato nel canale di scarico, in quanto questo causerebbe una cattiva triturazione del materiale stesso o contraccolpi.

Caricando il biotrituratore da giardino accertarsi che corpi estranei, quali pezzi di metallo, pietre, parti in plastica, vetro, ecc., non cadano nella camera di triturazione in quanto ciò potrebbe causare danni e contraccolpi dell'imbuto di caricamento. Rimuovere eventuali otturazioni causate da tali corpi estranei.

Durante il caricamento di ramaglie nel biotrituratore da giardino potrebbero verificarsi contraccolpi. Indossare dei guanti da lavoro!



Tener presente che l'attrezzo di taglio continuerà a funzionare per alcuni secondi prima di arrestarsi completamente.

Spegnere il motore elettrico ed estrarre la spina dalla presa elettrica, quindi lasciar arrestare tutti gli attrezzi in movimento,

- Quando si smette di lavorare e/o si lascia incustodito l'apparecchio.
- Prima di spostare, sollevare, trasportare, ribaltare, spingere o tirare l'apparecchio.
- Prima di svitare il tappo di chiusura e aprire l'apparecchio.
- Prima di trasportare l'apparecchio.
- Prima di eliminare blocchi o intasamenti nell'unità di taglio, nell'imbuto di caricamento, nell'apertura inserimento rami o nel canale di scarico.
- Prima di eseguire lavori sui dischi portalame.
- Prima di controllare, pulire o eseguire altri lavori sull'apparecchio.

Se corpi estranei dovessero infiltrarsi nell'attrezzo di taglio, se l'apparecchio facesse rumori anomali o vibrasse in modo inusuale, spegnere immediatamente il motore elettrico e far arrestare completamente l'apparecchio. Estrarre la presa di alimentazione, rimuovere l'imbuto di caricamento ed eseguire le seguenti operazioni:

- Controllare se l'apparecchio, in particolare, l'unità di taglio (lame, dischi portalame, albero lama, vite di fissaggio lama, anello di serraggio), è danneggiato e far eseguire le riparazioni necessarie da un tecnico qualificato prima di riprendere a lavorare con l'apparecchio.
- Controllare se tutti i componenti dell'unità di taglio sono montati saldamente in sede, se necessario, serrare le viti allentate (attenersi alle coppie di serraggio).
- Far sostituire o riparare eventuali componenti danneggiati da personale qualificato e tutti i componenti devono essere di pari qualità.

---

#### 4.7 Manutenzione e riparazioni



Prima di iniziare i lavori di manutenzione (pulizia, riparazione, ecc.), controllare se il cavo di allacciamento è attorcigliato o danneggiato, disporre l'apparecchio su un terreno piano e solido, spegnere il motore elettrico e scollegare il cavo di alimentazione.

Prima di qualsiasi lavoro di manutenzione, far raffreddare l'apparecchio per circa 5 minuti.

Prima della manutenzione dell'attrezzo di taglio, fare attenzione in quanto l'attrezzo di taglio può ancora girare nonostante il dispositivo di bloccaggio, anche quando l'alimentazione di corrente è disinserita.

Il cavo di collegamento alla rete può essere riparato o sostituito esclusivamente da un elettricista qualificato.

#### Pulizia:

Dopo lo svolgimento dei lavori, è necessario pulire con cura l'intero apparecchio. (⇒ 11.1)

Non utilizzare mai apparecchi di pulitura ad alta pressione e non pulire l'apparecchio sotto acqua corrente (p. es. con una canna per innaffiare). Non usare detersivi aggressivi. Detersivi di questo tipo potrebbero danneggiare le parti in plastica e metallo pregiudicando la sicurezza di funzionamento dell'apparecchio STIHL.

#### Lavori di manutenzione:

Eseguire solo i lavori di manutenzione descritti nelle presenti istruzioni per l'uso; far eseguire ogni altro intervento da un rivenditore specializzato.

Se non si dispone delle conoscenze e degli attrezzi necessari, rivolgersi **sempre** a un rivenditore specializzato.

STIHL raccomanda di far eseguire lavori di manutenzione e riparazione solo da un rivenditore specializzato STIHL.

Ai rivenditori specializzati STIHL vengono offerti corsi di formazione e ricevono informazioni tecniche aggiornate regolarmente.

Utilizzare solo utensili, accessori e attrezzi accessori, omologati da STIHL per questo apparecchio o parti tecniche dello stesso tipo. In caso contrario non è possibile escludere l'eventualità di incidenti con danni a persone o danni all'apparecchio. Per eventuali domande rivolgersi a un rivenditore specializzato.

Gli attrezzi, gli accessori e le parti di ricambio originali STIHL hanno caratteristiche ottimali per l'utilizzo sull'apparecchio e sono concepiti espressamente per soddisfare le esigenze dell'utente. Le parti di ricambio originali



STIHL sono riconoscibili dal relativo codice STIHL per parti di ricambio, dalla scritta STIHL e eventualmente dal contrassegno STIHL per parti di ricambio. Su parti piccole potrebbe esserci unicamente il contrassegno.

Mantenere pulite e leggibili le etichette adesive di avvertimento ed informazione. Etichette adesive danneggiate o perse devono essere sostituite con un'etichetta originale nuova ottenibile presso il proprio rivenditore STIHL. Se si sostituisce un componente con un particolare nuovo, verificare che sul particolare nuovo sia stata applicata la stessa etichetta adesiva.

Eeguire i lavori sul dispositivo di taglio solo con estrema attenzione e indossando guanti da lavoro.

Mantenere ben serrati tutti i dadi, i perni e le viti, in particolare tutte le viti del dispositivo di taglio, in modo da garantire sempre un funzionamento sicuro dell'apparecchio.

Controllare regolarmente l'intero apparecchio, in particolare prima del rimessaggio (p. es. prima della pausa invernale), per verificare se presenta usura e danneggiamenti. Per motivi di sicurezza, sostituire le parti usurate o danneggiate in modo da garantire sempre un funzionamento sicuro dell'apparecchio.

Nel caso in cui, durante lo svolgimento di lavori di manutenzione, si smontassero componenti o dispositivi di protezione, è necessario montarli nuovamente al termine dei lavori, attenendosi alle istruzioni prescritte.

---

#### 4.8 Rimessaggio durante periodi di non utilizzo prolungati

Prima di riporre l'apparecchio in un locale chiuso, lasciarlo raffreddare per circa 5 minuti.

Assicurarsi che l'apparecchio non possa essere usato da persone non autorizzate (p. es. da bambini).

Pulire a fondo l'apparecchio prima del rimessaggio (p. es. per la pausa invernale).

Custodire l'apparecchio solo in perfetto stato.

Conservare l'attrezzo su una superficie piana in modo che non possa accidentalmente scivolare.

Riporre il biotrituratore da giardino esclusivamente con l'imbuto di caricamento montato o con la copertura delle lame montata.

**Pericolo di lesioni causato dalle lame scoperte!**

---

#### 4.9 Smaltimento

I prodotti di scarto possono causare danni a persone, animali e all'ambiente e devono pertanto essere smaltiti in conformità alle norme in materia.

Rivolgersi a un centro di riciclaggio o al proprio rivenditore per ottenere informazioni sulle corrette modalità di smaltimento di tali prodotti di scarto. STIHL consiglia di rivolgersi a un rivenditore specializzato STIHL.

Assicurarsi che l'apparecchio, al termine della sua durata operativa, venga consegnato a centri di smaltimento specializzati. Rendere l'apparecchio

inutilizzabile prima di consegnarlo per lo smaltimento. Al fine di prevenire incidenti, rimuovere, in particolare, il cavo di allacciamento o il cavo di collegamento alla rete del motore elettrico.

## 5. Descrizione dei simboli



### Attenzione!

Prima della messa in funzione leggere le istruzioni per l'uso.



### Pericolo di lesioni!

Tenere lontano persone estranee dalla zona di pericolo.

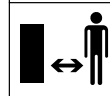

### Pericolo di lesioni!

Pericolo di lesioni causato da attrezzi in movimento.





### Pericolo di lesioni!

Prima di eseguire dei lavori sull'attrezzo di taglio o di eseguire dei lavori di manutenzione e pulizia, controllare che il cavo di allacciamento non sia attorcigliato o danneggiato e al termine del lavoro con l'apparecchio spegnere il motore elettrico e scollegare la spina elettrica dell'apparecchio dalla presa di corrente.



Indossare protezioni per l'udito!

Indossare occhiali di protezione!

Indossare guanti da lavoro!



### Pericolo di lesioni!

Non salire sull'apparecchio.



### Pericolo di lesioni!

Non inserire mai mani, altre parti del corpo o indumenti nell'imbuto di caricamento o nel canale di scarico.

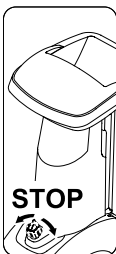

L'interruttore di accensione/spegnimento si trova sulla parte anteriore dell'apparecchio. Per spegnere l'apparecchio ruotare la manopola nera dell'interruttore di accensione/spegnimento.

## 6. Equipaggiamento fornito



Pos.	Descrizione	Pz.
A	Corpo apparecchio	1
B	Imbuto di caricamento ATO 400	1
C	Supporto ruota destro	1
D	Supporto ruota sinistro	1
E	Prolungamento canale di scarico	1
F	Lamiera convogliatrice	1
G	Deflettore di scarico	1
H	Asse	1
I	Ruota	2
J	Copri ruota	2
K	Tappo	2
L	Piede di appoggio	2
M	Vite Torx M8x40	2
N	Anello di sicurezza	2
O	Vite Torx P5x20	6
P	Vite con testa a calotta piatta M6x16	1
Q	Vite Torx M6x16	2
R	Dado M6	3
S	Attrezzo di montaggio	1
T	Vite a testa esagonale M14x130	1
	• Istruzioni per l'uso	1

## 7. Preparazione per la messa in servizio dell'apparecchio



### Pericolo di lesioni!

Prima del montaggio del biotrituratore da giardino leggere scrupolosamente il capitolo "Per la vostra sicurezza" (⇒ 4.) e attenersi a tutte le indicazioni di sicurezza.

Al fine di evitare danni all'apparecchio, attenersi scrupolosamente a tutte le coppie di serraggio indicate nel capitolo "Preparazione dell'apparecchio per la messa in servizio" (⇒ 7.).



Indossare, in particolare, guanti da lavoro. La copertura delle lame deve essere montata.

(⇒ 7.5)



### Fare attenzione a non danneggiare l'apparecchio!

Mettendo il corpo apparecchio a terra nella posizione di montaggio riportata in figura, assicurarsi che il cavo di allacciamento non venga danneggiato (staccato).

Proteggere l'apparecchio da eventuali graffi collocandovi sotto un cartone prima di stenderlo a terra.

### 7.1 Montaggio del canale di scarico



- Disporre a terra il corpo apparecchio (A) nella posizione di montaggio riportata in figura.

## 1 Montaggio del prolungamento canale di scarico

- Agganciare il prolungamento canale di scarico (E) con i ganci (1) nelle aperture sulla scocca (2), ruotarlo verso il basso e premere i fermi (3) sui lati.
- Avvitare le viti (O) e serrarle a **1 - 2 Nm**.

## 2 Montaggio della lamiera convogliatrice

- Inserire la lamiera convogliatrice (F). A tale proposito fare attenzione che le guide sulla lamiera convogliatrice (4) siano posizionate esattamente nelle guide del prolungamento canale di scarico (5).
- Inserire la vite (P) e serrarla con il dado (R).
- Avvitare le viti (O) e serrarle a **1 - 2 Nm**.

## 3 Montaggio del deflettore di scarico

- Inserire il deflettore di scarico (G).
- Avvitare le viti (O) e serrarle a **1 - 2 Nm**.
- Inserire le viti (Q) e serrarle con i dadi (R).  
In questo caso, eventuali leggere deformazioni sul canale di scarico possono essere compensate regolando ulteriormente le viti.

### 7.2 Montaggio del telaio

- Disporre a terra il corpo apparecchio (1) nella posizione di montaggio riportata in figura.



Montare i supporti ruota esclusivamente come descritto, con la curvatura rivolta verso l'esterno.  
L'alesaggio dell'asse (2) deve essere rivolto verso la parte posteriore.

### 1 Montaggio del supporto ruota destro e del supporto ruota sinistro

- Posizionare il supporto ruota destro (C) sul corpo apparecchio (1) come riportato in figura.
- Inserire la vite (M) nell'alesaggio del supporto ruota e con l'ausilio dell'attrezzo di montaggio (S) avvitare nell'alesaggio centrale ma non serrarla.
- Ripetere l'operazione sul lato sinistro.

### 2 Montaggio del piede di appoggio e del tappo

- Inserire il piede di appoggio (L) fino alla battuta sul supporto ruota (C) come riportato in figura.  
Il piede di appoggio (L) si innesta sul supporto ruota (C).
- Inserire con cautela il tappo (K) fino alla battuta nel supporto ruota (C).
- Ripetere l'operazione sul lato sinistro.

### 3 Montaggio della ruota sull'asse

- Inserire l'anello di sicurezza (N) nella scanalatura dell'asse (H) fino alla battuta.
- Far scorrere la ruota (I) sull'asse (H).
- Applicare il copriruota (J).



Al fine di evitare un distacco accidentale della ruota durante il montaggio assicurarsi che l'anello di sicurezza (N) si innesti perfettamente nella scanalatura dell'asse (H).

### 4 Montaggio dell'asse e della ruota:

- Infilare l'asse con la ruota premontata (3) attraverso l'alesaggio (2) sul supporto ruota, attraverso la copertura del motore elettrico (4) e attraverso l'alesaggio (2) del secondo supporto ruota.
- Far scorrere la ruota (I) sull'asse (H).
- Inserire l'anello di sicurezza (N) nella scanalatura dell'asse (H) fino alla battuta.
- Applicare il copriruota (J).
- Raddrizzare il corpo apparecchio in posizione di lavoro.

### 7.3 Serraggio delle viti del fissaggio supporto ruota



- Collocare l'apparecchio su una superficie piana e stabile.
- Serrare le viti (M) del fissaggio supporto ruota a **10 - 12 Nm**.



Dopo il serraggio delle viti (M) controllare che i due supporti ruota siano saldamente montati in sede.

### 7.4 Smontaggio della copertura lame



- Inserire il dito nell'alesaggio e sollevare la copertura lame (1) verso l'alto.

## 7.5 Montaggio della copertura lame



- Inserire la copertura lame (1) sotto la controlama (2). Infine, premere la copertura lame (1) verso il basso. Se il montaggio è stato eseguito correttamente, la copertura lame (1) deve essere perfettamente a filo con il disco portalame.

## 7.6 Montaggio dell'imbuto di caricamento ATO 400



- Smontaggio della copertura lame. (⇒ 7.4)
- Inserire l'imbuto di caricamento ATO 400 (B) con i due ganci di fissaggio (1) nei due alloggiamenti (2) sul corpo apparecchio (A).
- Ribaltare in avanti l'imbuto di caricamento ATO 400 (B) fino alla battuta.
- Avvitare l'interruttore di accensione/spengimento (3) e serrarlo.



Dopo il montaggio controllare se l'imbuto di caricamento ATO 400 è agganciato correttamente nei due alloggiamenti sul corpo apparecchio.

## 8. Istruzioni di lavoro

### 8.1 Quale materiale è possibile trattare?

Con il biotrituratore da giardino è possibile trattare sia materiale morbido che legnoso.

#### Materiale morbido:

Residui vegetali organici quali resti di frutta e verdura, scarti di piccola potatura, fogliame, ecc.

- Triturazione del materiale morbido. (⇒ 8.9)

#### Materiale legnoso:

Scarti della potatura di siepi ed alberi ed anche ramaglie grosse e ramificate.

- Triturazione del materiale legnoso. (⇒ 8.9)



Gli scarti della potatura di siepi ed alberi dovrebbero essere trattati quando sono ancora freschi, poiché il biotrituratore rende meglio quando il materiale è ancora fresco rispetto a quando il materiale è secco o bagnato.

### 8.2 Quale materiale non è possibile trattare?

Pietre, vetro, parti in metallo (fili, chiodi, ecc.) o parti in plastica non devono entrare nel biotrituratore da giardino.

#### Regola fondamentale:

materiali non adatti al compost non dovrebbero essere trattati con il biotrituratore da giardino.

### 8.3 Diametro ramo massimo

Le indicazioni fornite concernono ramaglie appena tagliate:

Diametro ramo massimo  
GHE 420: **50 mm**; GHE 450: **55 mm**



La dimensione dell'apertura di caricamento dell'apertura inserimento rami serve esclusivamente a facilitare la presa di ramaglie molto ramificate e non fornisce indicazioni sul diametro massimo consentito per il materiale da tritare.

### 8.4 Zona di lavoro dell'utente



- Per motivi di sicurezza l'utente deve essere sempre nella zona di lavoro (superficie in grigio X) durante il funzionamento dell'apparecchio.



#### Pericolo di lesioni!

Per non essere colpiti da materiale da tritare espulso durante il trattamento di materiale legnoso (apertura inserimento rami (1) aperta), non si dovrebbe sostare direttamente dietro il biotrituratore da giardino, bensì leggermente a lato (vedere superficie grigia X).

### 8.5 Posizione di lavoro dell'apparecchio



Il biotrituratore da giardino deve essere messo in funzione solo in posizione verticale. Per tutta la durata di funzionamento il biotrituratore da giardino deve appoggiare su entrambe le ruote e su entrambi i supporti ruota come riportato in figura.

## 8.6 Sollecitazione corretta dell'apparecchio

Durante il funzionamento del biotrituratore da giardino evitare una riduzione eccessiva del numero di giri del motore elettrico o del motore a combustione. Caricare il biotrituratore da giardino in continuazione e in modo omogeneo. Se il numero di giri si riducesse mentre si lavora con il biotrituratore da giardino, arrestare il caricamento per consentire la ripresa del motore elettrico o del motore a combustione.

## 8.7 Protezione contro sovraccarichi

Se durante il lavoro il motore elettrico venisse sovraccaricato, la protezione contro sovraccarichi integrata disinserisce automaticamente il motore elettrico.

Dopo un tempo di raffreddamento di **ca. 10 minuti** è possibile rimettere in funzione il biotrituratore da giardino. In caso di attivazione frequente della protezione contro sovraccarichi, ciò può dipendere da:

- Cavo di allacciamento non adatto (⇒ 10.1)
- Sovraccarico della rete
- Sovraccarico dell'apparecchio a causa della quantità eccessiva di materiale da triturare oppure a causa della lama non affilata

## 8.8 Eventuale bloccaggio dell'unità di taglio del biotrituratore da giardino

Se l'unità di taglio del biotrituratore da giardino si bloccasse durante la triturazione, spegnere immediatamente il

motore elettrico e staccare la spina dalla presa di corrente. Rimuovere quindi l'imbuto di caricamento ATO 400 ed eliminare la causa dell'inconveniente.

## 8.9 Caricamento del biotrituratore da giardino



### Pericolo di lesioni!

Prima del caricamento del biotrituratore da giardino leggere attentamente il capitolo "Per la vostra sicurezza" (⇒ 4.), in particolare il sottocapitolo "Durante il lavoro" (⇒ 4.6), ed attenersi a tutte le indicazioni di sicurezza. Il caricamento del biotrituratore da giardino deve essere eseguito esclusivamente da una persona.



### Pericolo di lesioni!

Non inserire mai la mano in una apertura di caricamento!



Fare attenzione che il rendimento del motore elettrico sia sempre adeguato. (⇒ 8.6)

Le due aperture di caricamento (1, 2) del biotrituratore da giardino non devono essere caricate contemporaneamente. Rischio di otturazione!

### Materiale morbido:

- Durante il caricamento del biotrituratore da giardino, rispettare la zona di lavoro. (⇒ 8.4)
- Avviare il biotrituratore da giardino. (⇒ 10.5)



Caricare l'apertura di caricamento (1) esclusivamente con materiale morbido o con rami sottili (fino ad un diametro di circa 10 mm), particolarmente ramificati. L'apertura inserimento rami (3) dovrebbe essere chiusa durante il caricamento del materiale morbido. (⇒ 10.10)

Il materiale morbido umido o bagnato può facilmente intasare l'apparecchio. Pertanto, caricare il biotrituratore da giardino lentamente e, in particolare, controllare il numero di giri del motore elettrico. Tale numero di giri non dovrebbe abbassarsi durante la fase di caricamento.

### Materiale legnoso:

- Durante il caricamento del biotrituratore da giardino, rispettare la zona di lavoro. (⇒ 8.4)
- Aprire l'apertura inserimento rami (3). (⇒ 10.9)
- Fare attenzione al diametro ramo massimo consentito. (⇒ 8.3)
- Avviare il biotrituratore da giardino. (⇒ 10.5)





### **Pericolo di lesioni!**

Per evitare lesioni causate da contraccolpi, il biotrituratore da giardino deve essere caricato correttamente con materiale legnoso. Quando si carica il biotrituratore da giardino dal lato posteriore (cioè l'utente si trova nella zona di lavoro (⇒ 8.4), le ramaglie dovrebbero essere inserite in posizione leggermente obliqua e guidate in corrispondenza del simbolo (4) sulla parete sinistra dell'imbuto fino al gruppo lame. Durante il caricamento fare attenzione al diametro ramo massimo consentito. (⇒ 8.3) L'apertura di caricamento (2) grande serve esclusivamente a facilitare una presa migliore delle ramaglie ramificate.



Sminuzzare in precedenza eventuali rami grossi e molto contorti (fare attenzione alla durezza ramo massima consentita) con una cesoia. Gettare le ramaglie sottili (fino ad un diametro di circa 10 mm) nell'apertura di caricamento (1) per materiale morbido.

- Inserire gli scarti della potatura di siepi o alberi e le ramaglie lentamente nell'apertura di caricamento (2) dell'apertura inserimento rami (3) aperta. L'apparecchio inserisce automaticamente in questo caso il materiale legnoso. I rami più lunghi dovrebbero essere supportati e guidati con la mano durante la trituratura.

## **9. Dispositivi per la sicurezza**

### **9.1 Sistema di sicurezza contro avviamento accidentale del motore elettrico**

È possibile mettere in funzione l'apparecchio solo mediante l'interruttore e non inserendo la spina del cavo di allacciamento nella presa di corrente.

### **9.2 Bloccaggio di sicurezza**

È consentito mettere in funzione il biotrituratore da giardino solo quando l'imbuto di caricamento ATO 400 è chiuso correttamente. In caso di allentamento (ruotandolo) dell'interruttore di accensione/spengimento durante il funzionamento, il motore elettrico o il motore a combustione si spegne automaticamente e l'attrezzo di triturazione si arresta dopo pochi secondi. Se venisse rimosso l'imbuto di caricamento ATO 400, vengono anche bloccati meccanicamente in modo automatico i due dischi portalame.

### **9.3 Freno motore del motore elettrico**

Il freno motore del motore elettrico riduce a pochi secondi il tempo che intercorre tra lo spegnimento e l'arresto completo della lama.

## **10. Messa in servizio dell'apparecchio**



### **Pericolo di lesioni!**

Prima della messa in funzione del biotrituratore da giardino leggere scrupolosamente il capitolo "Per la vostra sicurezza" (⇒ 4.) e attenersi a tutte le indicazioni di sicurezza.

### **10.1 Collegamento del biotrituratore da giardino alla rete elettrica**



### **Pericolo di lesioni!**

Attenersi a tutte le indicazioni di sicurezza contenute nel capitolo "Attenzione – Pericoli causati dalla corrente elettrica" (⇒ 4.2).



I biotrituratori da giardino prodotti per il mercato in Gran Bretagna sono dotati di un cavo di collegamento della lunghezza di 10 m con una spina speciale. Questa spina è dotata di un fusibile ad innesto integrato.

La tensione di alimentazione e la tensione di esercizio devono corrispondere (vedere targhetta dati prestazioni).

Il cavo di collegamento alla rete deve essere protetto in modo adeguato. (⇒ )

Usare esclusivamente cavi di allacciamento che non siano meno leggeri dei cavi flessibili in gomma **H07 RN-F DIN/VDE 0282**.

Le connessioni a spina devono essere dotate di protezione paraspruzzi. Cavi di prolunga non adatti causano perdite di potenza e possono provocare danni al motore elettrico.

## GHE 420:

La sezione minima del cavo di collegamento alla rete deve essere **3 x 1,5 mm<sup>2</sup>** con una lunghezza fino a **25 m** oppure **3 x 2,5 mm<sup>2</sup>** con una lunghezza fino a **50 m**.

I giunti dei cavi di collegamento devono essere in gomma o rivestiti in gomma ed essere conformi alla norma **DIN/VDE 0620**.

Questo apparecchio è destinato al collegamento a una rete di alimentazione elettrica con una impedenza di sistema di  $Z_{max}$  sul punto di passaggio (presa domestica) di massimo **0,334 Ohm (a 50Hz)**.

L'utente deve controllare che l'apparecchio sia collegato solo ad una rete di alimentazione che soddisfi tali requisiti. Se necessario, l'impedenza del sistema può essere richiesta all'ente di erogazione energia locale.

## GHE 450:

La sezione minima del cavo di collegamento alla rete deve essere **5 x 1,5 mm<sup>2</sup>** con una lunghezza fino a **25 m** oppure **5 x 2,5 mm<sup>2</sup>** con una lunghezza fino a **50 m**. Le connessioni a spina dei cavi di allacciamento devono essere spine CEE e conformi alla norma **DIN/VDE 0623**.



Un elettricista qualificato potrà fornire informazioni più dettagliate sul collegamento alla rete di alimentazione elettrica.

## 10.2 Inserimento del cavo di alimentazione



Quando si sceglie il cavo di alimentazione, attenersi a tutti i punti riportati nel capitolo "Collegamento dell'apparecchio alla rete elettrica" (⇒ 10.1).

### GHE 420:

- Collegare il giunto del cavo di alimentazione alla spina a 3 poli dell'apparecchio.
- Agganciare il cavo alla protezione antitrazione cavo. (⇒ 10.4)

### GHE 450:

- Collegare il giunto del cavo di alimentazione alla spina a 5 poli dell'apparecchio.
- Agganciare il cavo alla protezione antitrazione cavo. (⇒ 10.4)

## 10.3 Disinserimento del cavo di alimentazione

- Staccare la protezione antitrazione cavo. (⇒ 10.4)

Al fine di evitare danni al cavo di alimentazione, questo deve essere staccato dalla presa solo tirando sul giunto di connessione. Non tirare mai il cavo.

## 10.4 Protezione antitrazione cavo

Durante il lavoro la protezione antitrazione del cavo impedisce che il cavo di allacciamento venga estratto accidentalmente provocando eventuali danni al collegamento di alimentazione



dell'apparecchio. Per questo motivo il cavo di collegamento deve essere inserito nella protezione antitrazione del cavo.

## Aggancio del cavo alla protezione antitrazione cavo

- Inserimento del cavo di alimentazione. (⇒ 10.2)
- Avvolgere il cavo di collegamento (1) e farlo passare attraverso l'apertura (2).
- Ripiegare il cavo così avvolto (3) sul gancio e fissarlo.

## Sgancio del cavo dalla protezione antitrazione cavo

- Staccare il cavo di alimentazione così avvolto dal gancio (3).
- Estrarre il cavo di collegamento (1) dall'apertura (2).
- Disinserimento del cavo di alimentazione, se necessario. (⇒ 10.3)

## 10.5 Accensione del biotrituratore da giardino



### Pericolo di lesioni!

Prima della messa in funzione del biotrituratore da giardino leggere attentamente il capitolo "Per la vostra sicurezza" (⇒ 4.) e attenersi a tutte le indicazioni di sicurezza.

Prima della messa in funzione controllare se l'imbuto di caricamento ATO 400 è chiuso correttamente e se l'interruttore di accensione/spegnimento (1) è serrato a mano.

- Inserimento del cavo di alimentazione. (⇒ 10.2)

- Premere il tasto verde (2) (simbolo I) fino alla battuta. Il tasto verde si innesta e rimane premuto. Il biotrituratore da giardino viene messo in funzione.

## 10.6 Spegnimento del biotrituratore da giardino



### Pericolo di lesioni!

Durante lo spegnimento non avvicinarsi all'area di scarico!

Spegnere l'apparecchio ponendosi a lato dello stesso.

Dopo lo spegnimento del motore elettrico gli utensili da lavoro continueranno a funzionare per diversi secondi prima di arrestarsi completamente.



Fare attenzione al pittogramma sul lato anteriore della parte superiore dell'imbuto.

Spegnere il motore elettrico solo quando non vi è più materiale da tritare nell'apparecchio, in caso contrario, alla riaccensione, uno dei due dischi portalame potrebbe bloccarsi.

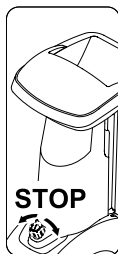

- Ruotando (rotazione possibile in entrambe le direzioni) la manopola nera (1) (simbolo O) sull'interruttore di accensione/spegnimento il biotrituratore da giardino si spegne. Il motore elettrico del biotrituratore da giardino viene spento e frenato automaticamente.

## 10.7 Controllo del senso di rotazione dei dischi portalame GHE 450



Sul modello GHE 450 è necessario controllare il senso di rotazione delle lame prima di iniziare il lavoro (caricamento).



### Pericolo di lesioni!

Indossare sempre occhiali di protezione durante il controllo. Spingere leggermente all'interno la protezione antispruzzi fino a quando è possibile vedere il disco portalame. Non afferrare mai il disco portalame con la mano.

- Inserire il cavo di alimentazione. (⇒ 10.2)
- Aprire l'apertura inserimento rami. (⇒ 10.9)
- Accendere il biotrituratore da giardino. (⇒ 10.5)
- Spegnere il biotrituratore da giardino. (⇒ 10.6)
- Spingere all'interno la protezione antispruzzi dell'apertura inserimento rami e guardare dall'alto nell'apertura di caricamento per l'inserimento rami: Per ottenere un senso di rotazione corretto, il disco portalame deve ruotare in senso orario.

## 10.8 Modifica del senso di rotazione dei dischi portalame GHE 450,



In caso di senso di rotazione errato (=senso antiorario) del disco portalame, sul modello GHE 450 è necessario modificare il senso di rotazione.

Il senso di rotazione dei dischi portalame si modifica invertendo le polarità del convertitore di fase sulla spina di alimentazione.

- Ruotare il convertitore di fase (1) con un cacciavite (2) di 180° verso destra o sinistra finché non si innesta.

## 10.9 Apertura dell'apertura inserimento rami



### Pericolo di lesioni!

Per motivi di sicurezza, durante l'apertura e la chiusura dell'apertura inserimento rami (2) l'apparecchio deve essere spento.

- Spingere leggermente verso l'alto il bloccaggio dell'apertura inserimento rami (1) e mantenerlo in questa posizione.
- Con l'altra mano portare lentamente indietro (lontano dall'apparecchio) l'apertura inserimento rami (2).
- Rilasciare nuovamente il bloccaggio dell'apertura inserimento rami (1) e chiudere l'apertura inserimento rami (2) fino alla battuta.



## 10.10 Chiusura dell'apertura inserimento rami



### Pericolo di lesioni!

Per motivi di sicurezza, durante l'apertura e la chiusura dell'apertura inserimento rami (1) l'apparecchio deve essere spento.

### Pericolo di lesioni!

Durante la chiusura dell'apertura inserimento rami fare attenzione che le dita non rimangano incastrate tra l'apertura inserimento rami e l'imbuto di caricamento.

- Chiudere lentamente l'apertura inserimento rami (1) fino alla battuta (spingerla verso l'apparecchio) fino a quando si innesta nel bloccaggio dell'apertura inserimento rami (2).

## 10.11 Scomparto attrezzi



### Apertura dello scomparto attrezzi:

- Premere la linguetta (1) verso il basso e bloccarla in questa posizione.
- Ribaltare il coperchio dello scomparto attrezzi (2) verso il basso.

### Chiusura dello scomparto attrezzi:

- Premere il coperchio dello scomparto attrezzi (2) verso l'alto fino a quando la linguetta non si innesta.

## 10.12 Triturazione

- Spingere il biotrituratore da giardino su un terreno piano e solido e bloccarlo in modo sicuro.

- Indossare guanti da lavoro, occhiali di protezione e protezioni per l'udito.
- Collegare il cavo di alimentazione al biotrituratore da giardino. (⇒ 10.2)
- GHE 450: Controllare il senso di rotazione del disco portalame, e se necessario, modificarlo. (⇒ 10.7)
- Per il materiale legnoso (p. es. scarti della potatura di siepi e alberi), aprire l'apertura inserimento rami. (⇒ 10.9)
- Avviare il biotrituratore da giardino. (⇒ 10.5)
- Attendere finché il biotrituratore da giardino non ha raggiunto il numero massimo di giri (numero di giri a vuoto).
- Caricare correttamente il biotrituratore da giardino con il materiale da tritare. (⇒ 8.9)
- Spegnerne il biotrituratore da giardino. (⇒ 10.6)

## 11. Manutenzione



### Pericolo di lesioni!

Prima di qualsiasi lavoro di manutenzione o di pulizia sull'apparecchio leggere attentamente il capitolo "Per la Vostra sicurezza" (⇒ 4.), in particolare il sotto capitolo "Manutenzione e riparazioni" (⇒ 4.7) ed attenersi scrupolosamente a tutte le indicazioni di sicurezza.

Prima di eseguire dei lavori di manutenzione, estrarre la spina di alimentazione dalla presa di corrente.

## 11.1 Pulizia dell'apparecchio



### Pericolo di lesioni!

Se i dischi portalame sono coperti con materiale triturato, è necessario utilizzare una spazzola o un altro utensile simile per rimuovere tale materiale.

Non far scivolare la mano lungo la scocca. Pericolo di lesioni causato dalle lame!

### Intervallo di manutenzione: Dopo ogni impiego

Pulire accuratamente l'apparecchio ogni volta dopo averlo usato. Una cura scrupolosa protegge l'apparecchio da danni e ne prolunga la durata d'impiego.

È consentita la pulizia dell'apparecchio solo nella posizione riportata in figura.

- Smontare l'imbuto di caricamento. (⇒ 11.2)

Al fine di garantire un raffreddamento adeguato del motore elettrico, tenere sempre libero da possibili ostruzioni il convogliamento dell'aria di raffreddamento (fessura di aspirazione) sulla scocca del motore elettrico.



### Non dirigere mai getti

d'acqua sui componenti del motore elettrico o del motore a combustione, sulle guarnizioni, sui punti di

supporto e sui componenti elettrici, p. es. su interruttori. L'inosservanza di tali indicazioni potrebbe comportare costose riparazioni.



Se non si riuscisse a rimuovere l'eventuale sporcizia e i resti incrostati utilizzando una spazzola, un panno umido o un bastoncino in legno, STIHL suggerisce di utilizzare un detergente speciale (p. es. detergente speciale STIHL).

Non usare detergenti aggressivi.

Pulire regolarmente i dischi portalame.

## 11.2 Smontaggio dell'imbuto di caricamento ATO 400



### Pericolo di lesioni!

Spegnere l'apparecchio. Prima di allentare (mediante rotazione) l'interruttore di accensione/spengimento (1) scollegare la spina di alimentazione.

Lavorare solo con guanti da lavoro robusti.

Se dopo aver rimosso l'imbuto di caricamento non venissero eseguiti lavori sui dischi portalame, per motivi di sicurezza è necessario montare la copertura delle lame. (⇒ 7.5)

- Disinserimento del cavo di alimentazione. (⇒ 10.3)
- Allentare l'interruttore di accensione/spengimento (1) ed estrarlo.
- Piegare all'indietro l'imbuto di caricamento ATO 400 (2) e rimuoverlo.



Dopo che è stato smontato l'imbuto, viene attivato automaticamente il dispositivo di bloccaggio per i dischi portalame.

Da bloccato il disco portalame può tuttavia continuare a ruotare di circa 360° finché non raggiunge la battuta.

## 11.3 Smontaggio dei dischi portalame



### Pericolo di lesioni!

Lavorare solo con guanti da lavoro!



Non toccare mai le lame finché non sono completamente ferme.

- Smontaggio dell'imbuto di caricamento ATO 400. (⇒ 11.2)

### 1 Allentamento vite di fissaggio lama:

- Collocare l'attrezzo di montaggio (1) sulla vite di fissaggio lama (2) e ruotare lentamente e con cautela in senso antiorario fino a quando i dischi portalame si arrestano alla battuta. Rimuovere l'attrezzo di montaggio (1).



Al fine di evitare infortuni, durante l'allentamento della vite di fissaggio lama la copertura lame deve essere sempre montata (vedere Vista 2).

- Montaggio della copertura lame. (⇒ 7.5)
- Inserire l'attrezzo di montaggio (1) nell'alesaggio della copertura lame (3) e montarlo sulla vite di fissaggio lama (2).
- Allentare e svitare completamente la vite di fissaggio lama (2) mediante l'attrezzo di montaggio (1).

- Smontaggio della copertura lame. (⇒ 7.4)
- Rimuovere la vite di fissaggio lama (2), la rondella di sicurezza (4) e l'anello di serraggio (5).

### 2 Rimozione della lama alettata e del disco portalame per materiale morbido:

- Rimuovere la lama alettata corta (6) e la lama alettata lunga (7).
- Sollevare il disco portalame per materiale morbido (8).

### 3 Smontaggio dell'inserto:

- Allentare le viti (9) e rimuoverle. Estrarre l'inserto (10) dall'alto.

### 4 Smontaggio del supporto lama e disco portalame per materiale legnoso:

- Avvitare la vite (11) mediante l'attrezzo di montaggio (1) e quindi estrarre il supporto lama (12).
- Svitare la vite (11) e rimuoverla.
- Rimuovere il supporto lama (12) con l'anello di serraggio (13).
- Sollevare il disco portalame per materiale legnoso (14).

## 11.4 Montaggio dei dischi portalame



### Pericolo di lesioni!

Lavorare solo con guanti da lavoro!



Attenersi scrupolosamente alla coppia di serraggio prescritta della vite di fissaggio lama di **36 - 44 Nm**, in quanto il fissaggio sicuro dei due dischi portalame dipende da tali valori di serraggio. Prima di inserire i due dischi portalame eseguire un'ispezione visiva per assicurarsi che tali dischi siano in perfetto stato e che non siano piegati e che le lame non presentino tacche, fessurazioni o punti di rottura.

Attenersi ai limiti di usura prescritti per le lame. (⇒ 11.9)

Devono essere montati sempre entrambi i dischi portalame.

Eseguire tutte le operazioni di montaggio da 1 a 5.



Prima del montaggio, pulire i due dischi portalame e il relativo alloggiamento nell'apparecchio. Assicurarsi inoltre che la chiavetta sia montata sull'albero lama.

### 1. Inserimento del disco portalame per materiale legnoso (Figura A):

- Inserire il disco portalame per materiale legnoso (1) con le tre lame montate verso l'alto.  
Far innestare l'alloggiamento lame rettangolare del disco portalame (2) sull'alloggiamento rettangolare dell'anello cuscinetto (3).

## 2. Montaggio del supporto lama con anello di serraggio (Figura A):



Posizionare la scanalatura dell'anello di serraggio sul bordo della lama in modo tale che l'anello di serraggio appoggi a filo sul disco portalame.

- Collocare l'anello di serraggio (4) sul disco portalame (la scanalatura dell'anello di serraggio deve comprendere la lama).
- Infilare il supporto lama (5) sull'albero di comando (6). Accertarsi che il supporto lama si innesti nel disco portalame (1) e che si inserisca fino alla battuta nell'anello di serraggio (4).

## 3. Montaggio dell'inserito (Figura A):



L'inserito può essere montato solo come indicato in figura. In qualsiasi altra posizione è impossibile inserire l'inserito.

- Inserire l'inserito (7) come indicato in figura.
- Avvitare le viti (8) e serrarle a **33 - 37 Nm**.

## 4. Inserimento del disco portalame per materiale morbido e della lama alettata (Figura B):



Posizionare il disco portalame per materiale morbido (9) con le quattro lame montate verso l'alto.



Deve essere montata prima la lama alettata più lunga delle due lame. Inserire poi la seconda lama alettata sfalsata di 90° rispetto alla prima lama alettata.

- Inserire la lama alettata lunga (10).  
Inserire la lama alettata corta (11) sfalsata di 90°.

## 5. Fissaggio dei dischi portalame (Figura B):

- Montare l'anello di serraggio (12) e serrarlo insieme alla rondella di sicurezza (13) e alla vite di fissaggio lama (14).
- Collocare l'attrezzo di montaggio (15) sulla vite di fissaggio lama (14) e ruotare lentamente e con cautela in senso orario fino a quando i dischi portalame si arrestano sulla battuta. Rimuovere l'attrezzo di montaggio (15).



### Pericolo di lesioni!

Durante il serraggio della vite di fissaggio lama la copertura lama deve essere sempre montata (vedere Vista Z).

- Montare la copertura lame. (⇒ 7.5)
- Inserire l'attrezzo di montaggio (15) nell'alesaggio della copertura lame (16) e montarlo sulla vite di fissaggio lama (14).
- Serrare la vite di fissaggio lama (14) a **36 - 44 Nm**.
- Montare l'imbuto di caricamento ATO 400. (⇒ 7.6)

## 11.5 Smontaggio della controlama



### Pericolo di lesioni!

Lavorare solo con guanti da lavoro robusti!



- Smontare l'imbuto di caricamento ATO 400 o la copertura lame. (⇒ 11.2), (⇒ 7.4)
- Allentare la vite (1) e rimuoverla.
- Estrarre la controlama (2) dall'alto.

## 11.6 Montaggio della controlama



### Pericolo di lesioni!

Lavorare solo con guanti da lavoro robusti!



- Smontaggio dell'imbuto di caricamento ATO 400 o della copertura lame. (⇒ 11.2), (⇒ 7.4)
- Inserire la controlama (1) nell'alloggiamento (2) della scocca.
- Avvitare la vite (3) e serrare a **28 - 32 Nm**.
- Montaggio dell'imbuto di caricamento ATO 400. (⇒ 7.6)

## 11.7 Inversione delle lame



### Pericolo di lesioni!

Lavorare solo con guanti da lavoro robusti!



In caso di lame non affilate, si consiglia di invertire tutte le lame del relativo disco portalame. Tutte le lame devono essere invertite in modo identico (indipendentemente dalla geometria di taglio).

- Smontare i dischi portalame. (⇒ 11.3)



### Pericolo di lesioni!

Al fine di evitare lesioni, i dischi portalame dovrebbero essere sempre bloccati in basso prima del montaggio o dello smontaggio delle lame.

## Inversione delle quattro lame del disco portalame per materiale morbido (Figura A):

### 1. Smontaggio:

- Svitare le viti (1) e rimuoverle con i dadi (2).
- Estrarre la lama (3) dall'alto.

### 2. Montaggio:

- Pulire il disco portalame.
- Invertire le lame (3), collocarle sul disco portalame con il margine affilato esposto e mettere a filo gli alesaggi.
- Infilare le viti (1) attraverso gli alesaggi e avvitare i dadi (2). Serrare i dadi (2) a **8 - 10 Nm**.

## Inversione delle tre lame del disco portalame per materiale legnoso (Figura B):

### 1. Smontaggio:

- Allentare le viti (4) e le viti M8 (5) e rimuoverle con i dadi (6) e i dadi M8 (7).
- Rimuovere la lama (8) e la lama (9) dall'alto.

### 2. Montaggio:

 Dopo il montaggio non deve esserci alcuna fessura tra le due lame (8). Una fessura pregiudicherebbe la funzione di inserimento del materiale.

- Pulire il disco portalame.
- Invertire le lame (8), collocarle sul disco portalame con il margine affilato esposto e mettere a filo gli alesaggi.
- Infilare le viti (4) attraverso gli alesaggi e avvitare i dadi (6). Non serrare in questa fase!

- Avvicinare l'una all'altra le due lame (8) (vedere riquadro) e mantenerle in questa posizione. Non deve esserci alcuna fessura tra le due lame (8).
- Serrare i dadi (6) a **8 - 10 Nm**.
- Invertire le lame (9) e collocarle sul disco portalame con il margine affilato esposto.
- Infilare le viti M8 (5) attraverso gli alesaggi e avvitare i dadi M8 (7) e serrare a **16 - 20 Nm**.

## 11.8 Affilatura delle lame



Si consiglia di far eseguire l'affilatura di tutte le lame esclusivamente da un rivenditore specializzato, in quanto, in caso di affilatura errata delle lame (angolo di taglio errato, squilibrio tra le lame affilate diversamente, ecc.), il funzionamento (inserimento del materiale da tritare, resistenza dei taglienti, ecc.) del biotrituratore da giardino potrebbe peggiorare.

Durante l'affilatura indossare sempre occhiali di protezione. Assicurarsi che nella zona di pericolo non vi siano persone.

- Smontare i dischi portalame. (⇒ 11.3)
- Smontare le lame. (⇒ 11.7)

### Angolo di affilatura:

L'angolo di affilatura di tutte le lame è di **30°**.

### Istruzioni per l'affilatura delle lame:

Le lame devono essere affilate attenendosi scrupolosamente ai seguenti punti:

- Durante l'affilatura raffreddare le lame, per es. con acqua. Non devono assumere una colorazione bluastro, poiché altrimenti la qualità del taglio peggiorerebbe.
- Affilare sempre la lama in modo uniforme per evitare vibrazioni dovute a squilibrio.
- Prima del montaggio controllare che le lame non siano danneggiate: Nel caso in cui presentassero tacche o crepe oppure nel caso in cui fossero già stati raggiunti i limiti di usura, è necessario sostituire le lame.
- Affilare i taglienti delle lame tenendo conto dell'angolo di taglio indicato.
- Affilare le lame in senso contrario al tagliente.
- Dopo l'affilatura rimuovere eventualmente la bava presente sul margine del tagliente con una carta abrasiva a grana fine.

## 11.9 Limiti di usura delle lame



Prima di raggiungere i limiti di usura prescritti (A, B, C, D) è necessario invertire le corrispondenti lame o sostituirle. STIHL consiglia di rivolgersi a un rivenditore specializzato STIHL.



La misurazione dei valori indicati deve essere effettuata in più punti (consigliati due o tre) lungo il margine di taglio per tutte le lame.

Usare come riferimento il valore più basso di una lama.

Si consiglia di invertire o sostituire sempre tutte le lame!

### 1 Panoramica lame

2 lame alettate (1)

6 lame (2)

1 lama (3)

1 controlama (4)

### Disco portalamo per materiale morbido:

Il disco portalamo per materiale morbido è dotato di quattro lame.

### Disco portalamo per materiale legnoso:

Il disco portalamo per materiale legnoso è dotato di due lame e una lama per cippatura.

- Smontare i dischi portalamo. (⇒ 11.3)

### 2 Limite di usura lame alettate (1):



La procedura di misurazione e i valori indicati sono uguali per entrambe le lame alettate.



L'usura delle due lame alettate potrebbe essere asimmetrica a causa del carico disuguale dei margini taglienti.

Larghezza minima (A) delle due lame alettate (1):

**A = 39 mm**

### 3 Limite di usura lame (2):



Le lame (2) sono lame reversibili. Una volta raggiunto il limite d'usura indicato (B), la lama può essere affilata ed invertita sino al raggiungimento del limite di usura massimo consentito, prima di dover essere sostituita.

- Misurare la distanza (B), riportata in figura, dal diametro esterno dell'alesaggio al margine del tagliente (X).

- Ripetere l'operazione sul secondo alesaggio della lama.

Distanza minima (B) sulle lame (2):

**B = 6 mm**



Se una delle due distanze misurate fosse inferiore alla distanza minima (B), la relativa lama (2) deve essere invertita o sostituita.

### 4 Limite di usura lame (3):



La lama (3) è una lama reversibile. Una volta raggiunto il limite di usura indicato (C), la lama (3) può essere affilata ed invertita sino al raggiungimento del limite di usura, prima di dover essere sostituita.

- Misurare la distanza (C) sull'angolo destro rispetto al margine del tagliente.

Distanza minima (C) sulla lama (3):

**C = 7 mm**



Se la distanza misurata fosse inferiore alla distanza minima (C), la lama (3) deve essere invertita o sostituita.

### 5 Limite di usura controlama (4):



La controlama (4) può usurarsi in modo asimmetrico a causa di un carico disuguale del margine tagliente.

- La controlama (4) deve essere sostituita prima che il margine (D) sulla punta della lama (5) venga rimosso mediante affilatura e non sia più visibile.

## 11.10 Motore elettrico e ruote

Il motore elettrico non necessita di alcuna manutenzione.

I cuscinetti delle ruote non richiedono manutenzione.

---

### 11.11 Intervalli di manutenzione

#### Manutenzione eseguita dal rivenditore specializzato

Si consiglia di far eseguire la manutenzione del biotritratore da giardino una volta all'anno da un rivenditore specializzato.

STIHL consiglia di rivolgersi a un rivenditore specializzato STIHL.

Utilizzo professionale (utilizzo del biotritratore da giardino in area industriale):

**ogni sei mesi**

Utilizzo privato:  
**annualmente**

#### Intervallo di manutenzione dell'unità di taglio:

Prima di ogni impiego:

Controllare se l'unità di taglio (composta da disco portalame, lame, rondella di sicurezza, anello di serraggio e vite) è montata saldamente in sede e se presenta eventuali fessurazioni o altri danni.

Controllare i limiti di usura delle lame.  
(⇒ 11.9)

---

### 11.12 Rimessaggio e pausa invernale

Conservare il biotritratore da giardino in un locale asciutto, chiuso e con poca polvere. Provvedere affinché l'apparecchio venga conservato fuori dalla portata di bambini.

Riporre il biotritratore da giardino solo in un ottimo stato di funzionamento e con l'imbuto di caricamento ATO 400 montato o la copertura lame montata.

Mantenere serrati tutti i dadi, i perni e le viti, sostituire etichette di pericolo ed avvertenza illeggibili, controllare se l'intero apparecchio presenta usura o danneggiamenti. Sostituire le parti usurate o danneggiate.

Prima del rimessaggio dell'apparecchio eliminare sempre eventuali guasti.

Se il biotritratore da giardino dovesse rimanere inattivo per molto tempo (pausa invernale), attenersi ai seguenti punti:

- Pulire accuratamente tutte le parti esterne dell'apparecchio
- Lubrificare o ingrassare bene tutte le parti mobili.

## 12. Trasporto



### Pericolo di lesioni!

Leggere attentamente il capitolo "Per la vostra sicurezza" in particolare il capitolo "Trasporto" ed attenersi a quanto descritto. (⇒ 4.4)

Trasportare il biotritratore da giardino esclusivamente con l'imbuto di caricamento ATO 400 montato e l'apertura inserimento rami chiusa.

Se il biotritratore da giardino venisse trasportato senza l'imbuto di caricamento ATO 400, per motivi di sicurezza (lame scoperte) è necessario montare la copertura lame. (⇒ 7.5)

Trasportare il biotritratore da giardino con l'aiuto di un'altra persona e sempre indossando appositi indumenti di protezione (scarpe da lavoro robuste, guanti da lavoro).

Prima di sollevare o ribaltare l'apparecchio, considerarne il peso indicato nel capitolo "Dati tecnici".  
(⇒ 17.)

### Traino o spinta del biotritratore da giardino (figura A):

- Afferrare il biotritratore da giardino dall'impugnatura per il trasporto (1) e piegare all'indietro l'apparecchio fino a quando appoggia sulle ruote.
- È possibile spostare il biotritratore da giardino tirandolo o spingendolo lentamente (a passo d'uomo).



### **Pericolo di lesioni causato da gradini, dossi e rampe inclinate!**

A causa del peso dell'apparecchio, prestare particolare attenzione quando ci si sposta su scale, marciapiedi, dossi, altri rialzi del terreno e rampe inclinate.

Spingere l'apparecchio su gradini, dossi, altri rialzi del terreno e rampe inclinate. L'apparecchio non deve essere tirato. L'utente deve trovarsi sempre in una posizione più alta rispetto all'apparecchio, onde evitare di essere travolto dall'apparecchio nel caso in cui ne perdesse il controllo.

Spingere l'apparecchio solo su due o tre gradini al massimo! Su più gradini sollevare l'apparecchio con l'aiuto di un'altra persona.

Pericolo di lesioni a causa dell'elevato peso dell'apparecchio!

### **Sollevamento o trasporto del biotrituratore da giardino (Figura B):**



A causa dell'elevato peso (> 50 kg) si consiglia vivamente di non trasportare l'apparecchio ma di spostarlo facendolo scorrere sulle ruote.

Per le operazioni di sollevamento oppure per brevi percorsi di trasporto sono necessari appositi dispositivi di sollevamento.

Per il sollevamento manuale sono necessarie almeno 2 persone. Indossare appositi indumenti di protezione che coprano completamente le braccia e la parte superiore del corpo.



- Afferrare il biotrituratore da giardino dall'impugnatura per il trasporto (1) e dai due piedi di appoggio neri (2) e sollevarlo o trasportarlo.

### **Trasporto del biotrituratore da giardino su una superficie di carico (Figura C):**



#### **Pericolo di lesioni!**

Fissare sempre saldamente il biotrituratore da giardino durante il trasporto. Non trasportarlo mai se non è fissato in modo sicuro!

Per il trasporto fissare il biotrituratore da giardino su un pianale di carico mediante appositi mezzi di ancoraggio al fine di impedirne lo spostamento. Fissare corde o cinghie sui seguenti punti dell'apparecchio:

- Asse (lato interno del supporto ruota)
- Supporto ruota sinistro
- Supporto ruota destro
- Imbuto di caricamento ATO 400

## **13. Minimizzare l'usura ed evitare danni**

### **Indicazioni importanti sulla manutenzione e sulla cura del gruppo di prodotti**

#### **Biotrituratori da giardino elettrici (STIHL GHE)**

La Società STIHL declina ogni responsabilità per danni a cose e persone causati dall'inosservanza delle indicazioni contenute nelle presenti istruzioni per l'uso, in particolare per quanto concerne la sicurezza, il funzionamento e la manutenzione dell'apparecchio, oppure dall'utilizzo di componenti e pezzi di ricambio non autorizzati dal costruttore.

Si prega di osservare attentamente le seguenti informazioni, importanti per la prevenzione di eventuali danni o di un'usura eccessiva del proprio apparecchio STIHL:

### **1. Parti soggette ad usura**

Alcune parti dell'apparecchio STIHL sono soggette a normale usura, anche in caso di uso conforme alle istruzioni, e vanno pertanto sostituite per tempo a seconda del tipo e della durata d'impiego.

Si tratta per esempio di:

- Lama
- Disco portalama

### **2. Rispetto delle indicazioni contenute nelle presenti istruzioni per l'uso**

L'uso, la manutenzione e il rimessaggio degli apparecchi STIHL devono essere effettuati con cura, così come descritto nelle presenti istruzioni per l'uso. L'utente è direttamente responsabile di tutti i danni derivanti dall'inosservanza delle istruzioni per l'uso, della sicurezza e della manutenzione.

Ciò vale in modo particolare per:

- Dimensione del cavo di alimentazione non sufficiente (sezione),
- Collegamento elettrico errato (tensione),
- Modifiche al prodotto non autorizzate da STIHL,
- Utilizzo di utensili ed accessori non consentiti o inadatti all'apparecchio oppure di scarsa qualità,
- Uso improprio del prodotto,
- Uso del prodotto durante manifestazioni sportive o gare,

- Danni indiretti derivanti dall'uso del prodotto con componenti difettosi.

### 3. Lavori di manutenzione

Tutti i lavori elencati nel paragrafo "Manutenzione" vanno eseguiti periodicamente.

Nel caso in cui l'utente non fosse in grado di effettuare questi lavori di manutenzione, dovrà rivolgersi ad un rivenditore specializzato.

STIHL raccomanda di far eseguire lavori di manutenzione e riparazione solo da un rivenditore specializzato STIHL.

Ai rivenditori specializzati STIHL vengono offerti corsi di formazione e ricevono informazioni tecniche aggiornate regolarmente.

Se non si effettuano tali lavori, potrebbero insorgere danni di cui l'utente è il diretto responsabile.

Questi comprendono anche:

- Danni al motore elettrico a causa della scarsa pulizia del convogliamento dell'aria di raffreddamento (prese di aspirazione aria, alette di raffreddamento, ventola),
- Danni derivanti da corrosione o da rimessaggio non appropriato,
- Danni all'apparecchio derivanti dall'uso di ricambi di scarsa qualità,
- Danni al motore a seguito di manutenzione non eseguita per tempo o eseguita in modo incompleto oppure danni derivanti da lavori di manutenzione o riparazione non eseguiti in officine di rivenditori specializzati.

## 14. Ricambi standard

Disco portalame completo per materiale morbido:  
6012 700 5110

Disco portalame completo per materiale legnoso:  
6012 700 5100

Lama alettata lunga:  
6012 702 0310

Lama alettata corta:  
6012 702 0300

Lama (6 pz.):  
6008 702 0121

Lama (1 pz.):  
6012 702 0100

Controlama:  
6012 702 0500

## 15. Tutela dell'ambiente



Il materiale tritato non va eliminato nella spazzatura, ma trasformato in compostaggio.

Gli imballaggi, l'apparecchio e gli accessori vengono prodotti con materiali riciclabili e come tali vanno smaltiti.

Lo smaltimento differenziato ed ecologico dei residui di materiali favorisce il riciclaggio di sostanze preziose. Per questo motivo l'apparecchio, al termine della sua durata operativa, deve essere consegnato insieme ad utensili ed apparecchi dello stesso tipo ad un centro di raccolta per lo smaltimento.

### 15.1 Smaltimento

Rendere l'apparecchio inutilizzabile prima di consegnarlo per lo smaltimento.

Rimuovere, in particolare, il cavo di alimentazione o il cavo di allacciamento collegati al motore elettrico.

#### Pericolo di lesioni causato dalle lame!

Non lasciare mai un biotrituratore da giardino incustodito anche se non viene più utilizzato. Assicurarsi che l'apparecchio e le lame vengano conservati fuori dalla portata dei bambini.

## 16. Dichiarazione di conformità EU

### 16.1 Biotrituratore da giardino STIHL GHE 420.0, GHE 450.0

STIHL Tirol GmbH  
Hans Peter Stihl-Straße 5  
6336 Langkampfen  
Austria

dichiara sotto la propria esclusiva responsabilità che

- Tipo di costruzione: Biotrituratore da giardino elettrico
- Marchio di fabbrica: STIHL
- Modello: GHE 420.0, GHE 450.0
- N. di serie: 6012

è conforme alle disposizioni pertinenti delle direttive 2000/14/EC, 2006/42/EC, 2014/30/EU e 2011/65/EU ed è stato progettato e fabbricato conformemente alle versioni delle norme vigenti: EN 50434, EN 60335-1, EN 55014-1, EN 55014-2, EN 61000-3-2 e EN 61000-3-3 (ove applicabili).



Nome e indirizzo degli uffici interessati menzionati:

TÜV Rheinland LGA Products GmbH  
Tillystraße 2  
D-90431 Norimberga

La determinazione del livello di potenza sonora misurato e garantito è stata eseguita ai sensi della direttiva 2000/14/EC, allegato V.

#### **GHE 420.0**

- Livello di potenza sonora misurato: 102,1 dB(A)
- Livello di potenza sonora garantito: 106 dB(A)

#### **GHE 450.0**

- Livello di potenza sonora misurato: 104,2 dB(A)
- Livello di potenza sonora garantito: 108 dB(A)

La documentazione tecnica è conservata presso l'Omologazione prodotti di STIHL Tirol GmbH.

L'anno di costruzione e il numero di macchina sono indicati sul biotrituratore da giardino.

Langkampfen, 02.11.2020

STIHL Tirol GmbH

p. c.



Matthias Fleischer, Direttore Ricerca e Sviluppo

p. c.



Sven Zimmermann, Direttore Qualità

#### **16.2 Indirizzo amministrazione generale STIHL**

ANDREAS STIHL AG & Co. KG  
Postfach 1771  
D-71301 Waiblingen

#### **16.3 Indirizzi società di distribuzione STIHL**

##### **GERMANIA**

STIHL Vertriebszentrale AG & Co. KG  
Robert-Bosch-Straße 13  
64807 Dieburg  
Telefono: +49 6071 3055358

##### **AUSTRIA**

STIHL Ges.m.b.H.  
Fachmarktstraße 7  
2334 Vösendorf  
Telefono: +43 1 86596370

##### **SVIZZERA**

STIHL Vertriebs AG  
Isenrietstraße 4  
8617 Mönchaltorf  
Telefono: +41 44 9493030

##### **REPUBBLICA CECA**

Andreas STIHL, spol. s r.o.  
Chrlická 753  
664 42 Modřice

#### **16.4 Indirizzi importatori STIHL**

##### **BOSNIA ERZEGOVINA**

UNIKOMERC d. o. o.  
Bišće polje bb  
88000 Mostar  
Telefono: +387 36 352560  
Fax: +387 36 350536

##### **CROAZIA**

UNIKOMERC - UVOZ d.o.o.  
Sjedište:  
Amruševa 10, 10000 Zagreb  
Prodaja:  
Ulica Kneza Ljudevita Posavskog 56,  
10410 Velika Gorica  
Telefono: +385 1 6370010  
Fax: +385 1 6221569

##### **TURCHIA**

SADAL TARIM MAKİNELERİ DİŞ  
TİCARET A.Ş.  
Hürriyet Mahallesi Manas Caddesi No.1  
35473 Menderes, İzmir  
Telefon: +90 232 210 32 32  
Fax: +90 232 210 32 33

## **17. Dati tecnici**

#### **GHE 420.0 / GHE 450.0:**

N. di identificazione serie	6012
Frequenza	50 Hz
Classe di protezione	I
Tipo di protezione	Protetto da spruzzi d'acqua (IPX4)

## GHE 420.0 / GHE 450.0:

Funzionamento	P40
	40 s Tempo di carico
	60 s Tempo di funzionamento al minimo
Unità di taglio	Multi-Cut 450
Numero di giri nominale motore elettrico	2800 giri/min
Comando dispositivo di taglio	Continuo
Ø ruota	250 mm
Lu./La./A.	108/51/137 cm
Peso	52 kg / 52 kg

## GHE 420.0:

Modello motore	Motore elettrico (~)
Tipo	BSRBF 0,75/2-C
Tensione	230 V
Potenza assorbita	3000 W
Protezione	16 A *
Secondo direttiva 2000/14/EC: Rumorosità garantita $L_{WAd}$	106 dB(A)
Conforme alla direttiva 2006/42/EC: Livello di pressione acustica sul posto di lavoro $L_{pA}$	98 dB(A)
Fattore di incertezza $K_{pA}$	4 dB(A)
Diametro ramo massimo	50 mm

## GHE 450.0:

Modello motore	Motore elettrico (3~)
Tipo	BSRF 0,75/2-C
Tensione	400 V
Potenza assorbita	3800 W
Protezione	10 A
Secondo direttiva 2000/14/EC: Rumorosità garantita $L_{WAd}$	108 dB(A)
Conforme alla direttiva 2006/42/EC: Livello di pressione acustica sul posto di lavoro $L_{pA}$	95 dB(A)
Fattore di incertezza $K_{pA}$	4 dB(A)
Diametro ramo massimo	55 mm

### \* **Attenzione**

Con una protezione di rete inferiore ai 16 A potrebbero scattare i fusibili ogni volta che si avvia l'apparecchio o in caso di sovraccarichi eccessivi.

## 17.1 REACH

REACH indica un regolamento CE per la registrazione, valutazione e autorizzazione delle sostanze chimiche.

Ulteriori informazioni sul rispetto delle norme del regolamento REACH (CE) n. 1907/2006 sono riportate all'indirizzo [www.stihl.com/reach](http://www.stihl.com/reach).

## 18. Risoluzione guasti

- ✂ rivolgersi eventualmente ad un rivenditore specializzato STIHL.

### **Guasto:**

Mancato avviamento del motore elettrico

### **Possibile causa:**

- Protezione del motore elettrico attivata
- Nessuna tensione di alimentazione
- Cavo di allacciamento/spina o accoppiamento spina oppure interruttore difettosi
- Fusibile della spina per la Gran Bretagna danneggiato (riguarda solo gli apparecchi per la Gran Bretagna)
- Imbuto di caricamento ATO 400 non chiuso correttamente - Interruttore sezionatore di sicurezza attivato (bloccaggio di sicurezza)
- Disco portalamme bloccato

### **Rimedio:**

- Lasciar raffreddare l'apparecchio (⇒ 8.7)
- Controllare il cavo di alimentazione e la protezione ✂ (⇒ 10.1)
- Controllare o sostituire il cavo, la spina, il giunto oppure l'interruttore (da parte di un elettricista qualificato) ✂ (⇒ 10.1)
- Sostituire il fusibile ✂ (⇒ 10.1)
- Chiudere e serrare correttamente l'imbuto di caricamento ATO 400 (avvitare l'interruttore di accensione/spegnimento) (⇒ 7.6)
- Smontare l'imbuto di caricamento e rimuovere i residui di materiale tritato dalla scocca (Attenzione: scollegare il cavo di alimentazione) (⇒ 11.2)

---

**Guasto:**

Resa di triturazione ridotta

**Causa possibile:**

- Lame non affilate
- Lame non affilate correttamente
- Cavo di alimentazione troppo lungo
- Disco portalamme curvato
- GHE 450: Senso di rotazione errato del disco portalamme

**Rimedio:**

- Invertire le lame oppure affilarle ulteriormente ✂ (⇒ 11.7), (⇒ 11.8)
- Affilare correttamente le lame ✂ (⇒ 11.8)
- Utilizzare un cavo di alimentazione più corto (⇒ 10.1)
- Eseguire un'ispezione visiva del disco portalamme ✂
- GHE 450: Modifica del senso di rotazione del disco portalamme (⇒ 10.7), (⇒ 10.8)

---

**Guasto:**

Mancato inserimento del materiale da triturare

**Causa possibile:**

- GHE 450: Senso di rotazione errato del disco portalamme
- Lame smussate o non affilate correttamente
- Non deve esserci alcuna fessura tra le due lame (disco portalamme per materiale legnoso)
- Non rimuovere la copertura lame

**Rimedio:**

- GHE 450: Modifica del senso di rotazione del disco portalamme (⇒ 10.7), (⇒ 10.8)
- Affilare nuovamente le lame attenendosi scrupolosamente all'angolo di affilatura ✂ (⇒ 11.8)

- Montaggio delle lame senza fessura sul disco portalamme per materiale legnoso (⇒ 11.7)
- Smontaggio della copertura lame (⇒ 7.4)

 Data del prossimo Servizio

## 19. Programma Assistenza Tecnica

### 19.1 Conferma di consegna

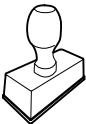
<b>Modello:</b> _____
<b>Codice di serie:</b> <input type="text"/> <input type="text"/> <input type="text"/> <input type="text"/> <input type="text"/> <input type="text"/> <input type="text"/> <input type="text"/>
<b>Data:</b> <input type="text"/> <input type="text"/> <input type="text"/> <input type="text"/> <input type="text"/> <input type="text"/>

Prossima revisione
<b>Data:</b> <input type="text"/> <input type="text"/> <input type="text"/> <input type="text"/> <input type="text"/> <input type="text"/>

---

### 19.2 Conferma dell'esecuzione del servizio



In caso di lavori di manutenzione, consegnare le presenti istruzioni per l'uso al rivenditore autorizzato STIHL. Il rivenditore conferma, negli appositi campi prestampati, l'esecuzione dei lavori di servizio.

 Servizio eseguito il



## Distinguido cliente:

Nos alegramos de que se haya decidido por STIHL. Desarrollamos y confeccionamos nuestros productos en primera calidad y con arreglo a las necesidades de nuestros clientes. De esta manera conseguimos elaborar productos altamente fiables incluso en condiciones de esfuerzo extremas.

STIHL también presta un Servicio Postventa de primera calidad. Nuestros comercios especializados garantizan un asesoramiento e instrucciones competentes, así como un amplio asesoramiento técnico.

Le agradecemos su confianza y le deseamos que disfrute de su producto STIHL.



Dr. Nikolas Stihl

## IMPORTANTE: LEER ANTES DE USAR Y GUARDAR.

# 1. Índice

<b>Acerca de este manual de instrucciones</b>	<b>148</b>
Información general	148
Instrucciones para leer el manual	148
Variantes de país	149
<b>Descripción del equipo</b>	<b>149</b>
<b>Para su seguridad</b>	<b>149</b>
Información general	149
Advertencia de peligros causados por la corriente eléctrica	150
Ropa y equipamiento de trabajo	151
Transporte del equipo	151
Antes del trabajo	151
Durante el trabajo	152
Mantenimiento y reparaciones	154
Almacenamiento durante largos periodos de inactividad	155
Eliminación	155
<b>Descripción de los símbolos</b>	<b>155</b>
<b>Contenido del suministro</b>	<b>155</b>
<b>Preparar el equipo para el servicio</b>	<b>156</b>
Montar el canal de expulsión	156
Montar el chasis	156
Apretar los tornillos de la fijación del pie de la rueda:	157
Desmontar la cubierta de las cuchillas	157
Montar la cubierta de las cuchillas	157
Montar la tolva de llenado ATO 400	157
<b>Indicaciones para el trabajo</b>	<b>158</b>
¿Qué materiales se pueden triturar?	158
¿Qué materiales no se pueden triturar?	158
Diámetro máximo de las ramas	158
Zona de trabajo del usuario	158
Posición de trabajo del equipo	158
Carga correcta del equipo	158
Protección contra sobrecarga	158
Si se bloquea la unidad de corte de la biotrituradora	158
Llenado de la biotrituradora	159
<b>Dispositivos de seguridad</b>	<b>160</b>
Bloqueo de re arranque del motor eléctrico	160
Bloqueo de seguridad	160
Freno contra la marcha por inercia del motor eléctrico	160
<b>Poner el equipo en servicio</b>	<b>160</b>
Conexión eléctrica de la biotrituradora	160
Conectar el cable de alimentación	160
Desconectar el cable de red	161
Dispositivo antitirones del cable	161
Conectar la biotrituradora	161
Desconectar la biotrituradora	161
Comprobar el sentido de giro de los discos de cuchillas GHE 450	162
Modificar el sentido de giro de los discos de cuchillas GHE 450	162
Desplegar la guía de ramas	162
Replegar la guía de ramas	162
Compartimento para herramientas Triturar	162
<b>Mantenimiento</b>	<b>163</b>
Limpiar el equipo	163
Desmontar la tolva de llenado ATO 400	163
Desmontar los discos de cuchillas	163
Montar los discos de cuchillas	164
Desmontar la contracuchilla	165
Montar la contracuchilla	165
Dar la vuelta a las cuchillas	165

Afilar las cuchillas	166
Límites de desgaste de las cuchillas	166
Motor eléctrico y ruedas	167
Intervalos de servicio	167
Almacenamiento y parada invernal	167
<b>Transporte</b>	<b>168</b>
<b>Reducir el desgaste y prevenir daños</b>	<b>169</b>
<b>Piezas de recambio habituales</b>	<b>170</b>
<b>Protección del medio ambiente</b>	<b>170</b>
Eliminación	170
<b>Declaración de conformidad de la UE</b>	<b>170</b>
Biotrituradora STIHL GHE 420.0, GHE 450.0	170
<b>Datos técnicos</b>	<b>171</b>
REACH	171
<b>Localización de anomalías</b>	<b>172</b>
<b>Plan de mantenimiento</b>	<b>172</b>
Confirmación de entrega	172
Confirmación de servicio técnico	172

## 2. Acerca de este manual de instrucciones

### 2.1 Información general

Este manual de instrucciones es un **Manual original** del fabricante, en conformidad con la directiva 2006/42/EC.

STIHL desarrolla continuamente su gama de productos, por lo que nos reservamos el derecho de modificar los componentes suministrados en cuanto a forma, técnica y equipamiento.

Por consiguiente, las indicaciones e

ilustraciones contenidas en este manual no constituyen compromiso contractual alguno.

Es posible que en este manual de instrucciones se describan modelos que no están disponibles en todos los países.

Este manual de instrucciones está protegido por derechos de autor. Quedan reservados todos los derechos, sobre todo el derecho a la reproducción, traducción y a la elaboración con sistemas electrónicos.

### 2.2 Instrucciones para leer el manual

Las figuras y los textos describen determinados pasos de manejo.

Todos los símbolos que se encuentran en el equipo se explican en este manual de instrucciones.

#### Dirección visual:

Dirección visual durante el uso **izquierda** y **derecha** en el manual de instrucciones: El usuario está situado detrás del equipo (posición de trabajo).

#### Referencias a capítulos:

Se hace referencia a los capítulos y subcapítulos correspondientes que contienen más información con una flecha. El siguiente ejemplo muestra una referencia a un capítulo: (⇒ 3.)

#### Identificación de párrafos de texto:

Las instrucciones descritas pueden identificarse como en los siguientes ejemplos.

Pasos de manejo del equipo que requieren la intervención del usuario:

- Afloje el tornillo (1) con un destornillador, accione la palanca (2) ...

Enumeraciones generales:

- Utilización del producto en eventos deportivos o en campeonatos

#### Texto con significado adicional:

Los fragmentos de texto con un significado adicional tienen asignado uno de los símbolos descritos a continuación para destacarlos en el manual de instrucciones.



#### ¡Peligro!

Riesgo de accidente y de sufrir lesiones personales graves. Es necesario evitar hacer algo o atenerse a un comportamiento determinado.



#### ¡Advertencia!

Peligro de lesiones personales. Es necesario atenerse a un comportamiento determinado para evitar sufrir lesiones personales.



#### ¡Atención!

Es posible evitar daños materiales o lesiones leves comportándose de una manera determinada.



#### Nota

Información relativa al uso óptimo del equipo evitando posibles manejos erróneos.

#### Texto con relación a las ilustraciones:

Al inicio del manual de instrucciones se encuentran las ilustraciones explicativas del uso del equipo.

El símbolo de la cámara sirve para vincular las ilustraciones de las diferentes páginas con el texto correspondiente del manual.



## 2.3 Variantes de país

STIHL suministra equipos con distintas clavijas e interruptores, dependiendo del mercado de cada país.

Las ilustraciones muestran equipos con euroconectores; la conexión a la red de los equipos con otros modelos de conector se realiza análogamente.

## 3. Descripción del equipo



- 1 Tolva de llenado ATO 400
- 2 Interruptor de conexión / desconexión
- 3 Equipo base
- 4 Canal de expulsión
- 5 Pie de rueda
- 6 Rueda
- 7 Guía de ramas
- 8 Asa de transporte
- 9 Bloqueo de la guía de ramas
- 10 Placa de características con número de serie
- 11 Compartimento para herramientas
- 12 Enchufe de red GHE 420
- 13 Enchufe de red GHE 450
- 14 Dispositivo antitirones del cable

## 4. Para su seguridad

### 4.1 Información general



Al trabajar con el equipo, el cumplimiento de estas prescripciones preventivas de accidentes es imprescindible.



Antes de la primera puesta en servicio lea atentamente el manual de instrucciones completo. Conserve cuidadosamente el manual de instrucciones para su uso posterior.

Estas medidas de precaución son una garantía para su seguridad. No obstante, esta enumeración no es concluyente. Utilice el equipo siempre con sentido común y de forma responsable y tenga en cuenta que el usuario es el responsable en caso de accidentes que afecten a terceras personas o a sus propiedades.

Familiarícese con los elementos de mando y con el uso apropiado del equipo.

El equipo solo debe ser utilizado por personas que hayan leído el manual de instrucciones y estén familiarizadas con la manipulación del equipo. Antes de la primera puesta en servicio, el usuario debe preocuparse de recibir indicaciones técnicas y prácticas por personas especializadas. El vendedor u otro experto debe aclarar al usuario cómo debe utilizarse el equipo.

En esta instrucción, se debería poner en conocimiento del usuario que para trabajar con el equipo son necesarias atención y una concentración máxima.

Aun cuando utilice este equipo conforme a las normas, siempre persisten algunos riesgos.



### ¡Peligro de muerte por asfixia!

Peligro de asfixia para los niños al jugar con el material de embalaje. Mantener el material de embalaje fuera del alcance de los niños.

El equipo y todos sus componentes sólo pueden entregarse o prestarse a personas que estén familiarizadas con este modelo y su manejo. El manual de instrucciones es parte del equipo y debe entregarse siempre junto con el equipo.

Hay que cerciorarse de que el usuario esté capacitado en sentido corporal, sensorial y mental para manejar el equipo y trabajar con él. Si el usuario está capacitado para ello solo de forma limitada, podrá trabajar únicamente bajo supervisión o tras haber sido instruido por una persona responsable.

Hay que cerciorarse de que el usuario sea mayor de edad o esté recibiendo una formación profesional bajo supervisión, conforme a las disposiciones nacionales.

Sólo utilice el equipo descansado y en perfecto estado físico y psíquico. Si padece algún trastorno de salud, debería consultar con su médico para ver si puede trabajar con el equipo. No se deberá trabajar con el equipo después de tomar alcohol, drogas o medicamentos que afecten a la capacidad de reacción.

El equipo está concebido para un uso privado.

## Atención: ¡peligro de accidente!

Las biotrituradoras STIHL son adecuadas para desmenuzar ramaje y restos de plantas. Cualquier otro uso no está autorizado y podría ser peligroso o causar daños al equipo.

La biotrituradora no puede utilizarse (esta relación es orientativa):

- para otros materiales (p. ej. vidrio, metal).
- para trabajos que no estén descritos en este manual de instrucciones.
- para la producción de alimentos (p. ej. para triturar hielo, mezcladura).

Por motivos de seguridad se prohíbe toda modificación en el equipo (excepto el montaje correcto de accesorios autorizados por STIHL), lo cual conduciría a la pérdida de los derechos de garantía. Su distribuidor especializado STIHL le ofrecerá más información sobre accesorios autorizados.

De manera particular, está prohibido realizar cualquier tipo de modificación en el equipo con el fin de aumentar la potencia o el régimen del motor eléctrico o de combustión.

No está permitido transportar objetos, animales o personas, especialmente niños, con el equipo.

Debe tenerse un especial cuidado al utilizar el equipo en zonas públicas, parques, instalaciones deportivas, vías públicas y en explotaciones agrícolas y forestales.

La máquina solo se debe soltar cuando se encuentre en una superficie plana, para que no pueda salir rodando.

## 4.2 Advertencia de peligros causados por la corriente eléctrica



### ¡Atención: Peligro de electrocución!

Para la seguridad eléctrica son especialmente importantes el cable de conexión a red, la clavija de red, el interruptor de conexión / desconexión y el cable de conexión. Para evitar el riesgo de una descarga eléctrica no deben emplearse cables, conectores ni enchufes dañados, ni cables de conexión que no cumplan los requisitos de las especificaciones.

El cable de conexión debe comprobarse periódicamente para detectar cualquier tipo de deterioro o fragilidad.

El equipo solo debe ponerse en servicio con el cable de alimentación desenrollado.

Si se utiliza un tambor de cable, este deberá desenrollarse siempre por completo antes de usarlo.

Nunca debe utilizarse un cable alargador dañado. Sustituir los cables defectuosos por cables nuevos y no reparar los cables alargadores.

Si el cable de alimentación o el cable de extensión se dañan durante el servicio, hay que separarlos inmediatamente de la alimentación de corriente. No tocar jamás un cable de alimentación o de extensión que esté dañado.



El equipo no debe utilizarse cuando algún cable esté dañado o desgastado. De forma especial debe comprobarse la existencia de daños en el cable de conexión a la red y su envejecimiento.

Los trabajos de mantenimiento y reparación en cables de red sólo deben ser realizados por técnicos especialmente instruidos.

### ¡Peligro de descarga eléctrica!

No conecte un cable dañado a la red eléctrica y toque únicamente un cable en mal estado cuando éste esté desconectado de la red.

La unidad de corte (cuchillas) sólo se debe tocar cuando el equipo esté desconectado de la red.

Asegúrese siempre de que las líneas eléctricas estén protegidas suficientemente.



No trabaje bajo la lluvia ni en entornos húmedos.

No deje el equipo expuesto a la lluvia sin protección.

Utilice exclusivamente cables alargadores con aislamiento contra la humedad para uso en exteriores que sean adecuados para ser usados con el equipo (⇒ 10.1).

Desconecte el cable de conexión tirando de las clavijas, no de los cables.

Si se conecta el equipo a un generador eléctrico debe tenerse en cuenta que las fluctuaciones de corriente pueden dañarlo.

Conecte el equipo sólo a una alimentación de corriente protegida mediante un diferencial de seguridad con una corriente disparadora de 30 mA como máximo. Para más información, consulte a un electricista.



### 4.3 Ropa y equipamiento de trabajo



Durante el trabajo debe llevarse siempre un calzado resistente con suela antideslizante. Nunca trabaje descalzo o, por ejemplo, con sandalias.



Durante el trabajo y especialmente también en los trabajos de mantenimiento y en el transporte del equipo deben llevarse siempre guantes resistentes.



Durante el trabajo llevar siempre gafas de protección y protección auditiva. Llévelas puestas el tiempo de la tarea.



Para trabajar con el equipo debe llevarse ropa adecuada y ajustada al cuerpo, es decir, un mono de trabajo, no un mandil.

Durante el trabajo con el equipo no se debe llevar bufanda, ni corbata, joyas, colgantes, o ropa que se pueda enganchar en la máquina.

Durante todo el tiempo de trabajo y para todos los trabajos en el equipo debe recogerse el pelo largo y asegurarlo (pañuelo, gorra, etc.).

### 4.4 Transporte del equipo

Trabaje sólo con guantes para evitar sufrir lesiones al tocar componentes del equipo calientes o con cantos afilados.

No transportar el equipo con el motor eléctrico en marcha. Antes del transporte, desconectar el motor eléctrico, esperar a que se detengan las cuchillas y retirar el enchufe de red.

Transportar el equipo siempre con el motor eléctrico frío.

Transporte el equipo únicamente con la tolva de llenado montada correctamente y la guía de ramas replegada.

Si no puede llevarse a cabo el transporte con la tolva montada, deberá utilizarse la cubierta de las cuchillas.

**¡Peligro de lesiones por cuchillas al descubierto!** (⇒ 7.5)

Tenga en cuenta el peso del equipo, especialmente al tumbarlo.

Utilice medios auxiliares de carga adecuados (rampas, mecanismos de elevación).

Por motivos de seguridad, no deben superarse para el transporte, la carga y la descarga los siguientes ángulos de inclinación:

- Ángulo de inclinación lateral de **10° (17,6%)**,
- Ángulo de inclinación de **10° (17,6%)** en sentido longitudinal.

Fijar el equipo y las piezas del equipo que se transporten (p. ej. la tolva desmontada) a la superficie de carga con medios de sujeción suficientes y adecuados (correas, cuerdas, etc.), utilizando los puntos de fijación descritos en este manual de instrucciones. (⇒ 12.)

Empujar o tirar del equipo sólo a paso normal. ¡No remolcarlo!

Para el transporte del equipo observe las normativas legales regionales, en especial las que atañen al aseguramiento de la carga y al transporte de objetos en superficies de carga.

### 4.5 Antes del trabajo

Debe garantizarse que sólo trabajen con el equipo personas que conocen el manual de instrucciones.

Respete las normas locales para los horarios de trabajo de equipos de jardinería con motor de combustión o motor eléctrico.

Antes de utilizar el equipo deben sustituirse las piezas defectuosas, desgastadas y dañadas. Las indicaciones de peligro y advertencia del equipo ilegibles o dañadas deben ser sustituidas. Su distribuidor especializado STIHL tiene a su disposición adhesivos de repuesto y todas las demás piezas de recambio.

Comprobar antes de la puesta en servicio:

- que el equipo tenga un estado seguro de funcionamiento. Esto significa que las cubiertas y los dispositivos de protección se encuentren en su posición de montaje y en perfecto estado.
- que la conexión eléctrica se realice en un enchufe instalado correctamente.
- que el aislamiento del cable de conexión y alargador, la clavija y el empalme estén en perfecto estado.
- que todos los componentes del equipo (carcasa del motor eléctrico, dispositivos de seguridad, elementos de fijación, cuchillas, eje de cuchillas, discos de cuchillas, etc.) no estén desgastados ni dañados.
- que no haya material triturado dentro del equipo y que la tolva de llenado esté vacía.

- que todos los tornillos, tuercas y el resto de los elementos de fijación estén montados y apretados firmemente. Apretar los tornillos y tuercas que se hayan aflojado antes de la puesta en servicio (prestar atención a los pares de apriete).

Utilice el equipo únicamente al aire libre y alejado de paredes o de otros obstáculos rígidos para reducir el peligro de lesiones y de daños materiales (objetos que puedan impedir que el usuario se aparte, objetos que puedan sufrir roturas de cristales, vehículos que puedan sufrir arañazos, etc.).

El equipo debe encontrarse de forma estable sobre una superficie llana y firme.

No utilizar el equipo en una superficie pavimentada o con gravilla esparcida, ya que el material expulsado o arremolinado podría causar lesiones.

Antes de cada puesta en marcha compruebe que el equipo esté correctamente cerrado. (⇒ 7.6)

Familiarícese con el interruptor de conexión / desconexión para poder reaccionar correctamente y con rapidez en caso de presentarse una situación de emergencia.

Si la biotrituradora se encuentra en posición de trabajo, la abertura de llenado debe estar siempre cubierta completamente por el faldón protector. Si no fuera así, deberá sustituirse el faldón protector.

### ¡Peligro de lesiones!

El equipo sólo debe ponerse en servicio estando montado debidamente. Si faltan piezas en el equipo (por ejemplo ruedas, pies de apoyo, etc.), ya no se cumplen las distancias de seguridad prescritas y además la estabilidad del equipo puede

quedar reducida.

### ¡El estado reglamentario del equipo ha de comprobarse mediante un control visual antes de su puesta en servicio!

"Reglamentario" significa que el equipo está montado completamente y en particular significa que:

- la parte superior de la tolva está montada sobre la parte inferior,
- la guía de ramas está montada,
- la tolva de llenado está montada sobre el equipo básico,
- el pie de rueda está montado por completo,
- ambas ruedas están montadas,
- todos los dispositivos de protección (canal de expulsión, faldón protector, etc.) tienen que estar instalados y en perfecto estado,
- ambas unidades de corte (discos de cuchillas) están montadas,
- todas las cuchillas están montadas correctamente.

Los dispositivos de seguridad y de mando instalados en el equipo por el fabricante no deben retirarse ni anularse.

Comprobar visualmente la existencia de daños y deformaciones en ambos discos de cuchillas y sustituirlos en caso necesario.

## 4.6 Durante el trabajo

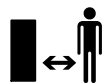

No trabajar nunca el césped cuando haya animales o personas (especialmente niños) en la zona de peligro.

No trabaje con el equipo en caso de lluvia, tormenta y sobre todo cuando haya peligro de rayos.

El suelo mojado aumenta el riesgo de accidentes debido a una menor adherencia.

Se debe trabajar con especial precaución para no resbalar. Si es posible, evitar utilizar el equipo sobre suelo mojado.

Trabaje sólo con luz diurna o buena luz artificial.

La zona de trabajo debe mantenerse limpia y en orden durante todo el tiempo de funcionamiento. Retirar los objetos que pudieran ser causa de tropiezo, como por ejemplo piedras, ramas, cables, etc.

El usuario no debe encontrarse en una posición más elevada que la de la máquina.

### Arranque:

Poner el equipo en una posición estable y colocarlo erguido antes de arrancarlo. Bajo ninguna circunstancia debe ponerse en funcionamiento el equipo en posición horizontal.

Conectar el equipo con cuidado, conforme a las indicaciones del capítulo "Poner el equipo en servicio". (⇒ 10.5)

Al arrancar el motor de combustión o conectar el motor eléctrico, no hay que situarse delante de la abertura de expulsión. Al arrancarla o conectarla, la biotrituradora debe estar completamente vacía. De lo contrario, el material triturado podría salir despedido y provocar lesiones.

El equipo no debe volcarse durante el arranque.

Es preciso evitar repetidas conexiones dentro de un espacio de tiempo breve, en especial, no se debe "jugar" con el interruptor de conexión / desconexión. ¡Peligro de sobrecalentamiento del motor eléctrico!

Debido a las fluctuaciones de tensión ocasionadas por este equipo al acelerarlo, podrían resultar afectados otros dispositivos conectados al mismo circuito de corriente en caso de producirse condiciones de red desfavorables. En este caso deben adoptarse medidas adecuadas (por ejemplo, conectar el equipo a otro circuito de corriente que no sea el del dispositivo afectado o a un circuito de corriente con un nivel de impedancia más bajo).

#### **Puesta en servicio:**



#### **¡Peligro de lesiones!**

No ponga jamás las manos ni los pies por encima, por debajo o al lado de elementos en rotación.

Con el equipo en marcha, no colocar nunca la cara ni ninguna otra parte del cuerpo por encima de la tolva de llenado ni delante de la abertura de expulsión. Mantenga siempre una distancia suficiente entre la cabeza (y el cuerpo) y las aberturas de llenado.



Nunca introduzca las manos ni otras partes del cuerpo ni la ropa en la tolva de llenado o en el canal de expulsión. Existe un alto riesgo de sufrir lesiones en los ojos, la cara, los dedos, las manos, etc.

Mantenga siempre el equilibrio y una posición segura. No se incline hacia delante.

El faldón protector no debe manipularse (p. ej. retirarse, abatirse hacia arriba, apretarse, dañarse) durante el funcionamiento.

El usuario debe situarse en la zona de trabajo descrita para introducir el material. Manténgase durante todo el tiempo de funcionamiento siempre en la zona de trabajo y nunca en la zona de expulsión. (⇒ 8.4)

#### **¡Peligro de lesiones!**

Durante el funcionamiento del equipo, el material triturado puede salir despedido hacia arriba. Por eso lleve gafas de protección y mantenga la cara alejada de las aberturas de llenado.

No inclinar nunca el equipo mientras esté funcionando el motor de combustión o el motor eléctrico.

Si el equipo vuelca durante el funcionamiento, apagar inmediatamente el motor eléctrico y extraer el enchufe de red.

Asegúrese de que no se acumule material triturado en el canal de expulsión, ya que ello podría provocar un mal resultado de triturado o rebotes de material a través de la tolva de llenado.

Al llenar la biotrituradora preste especial atención a que no se introduzcan cuerpos extraños como piezas metálicas, piedras, plásticos, cristales, etc. en la cámara de triturado, puesto que podrían provocar daños y rebotes del material que se encuentra en la tolva de llenado. Por este motivo, elimine también cualquier obstrucción.

Al llenar la biotrituradora con ramas pueden producirse rebotes. ¡Utilizar guantes!



Preste atención a la inercia de la herramienta de corte, que seguirá girando algunos segundos antes de pararse.

Apague el motor eléctrico, desconecte la clavija de red del equipo y espere a que se detengan completamente todos los elementos rotatorios,

- antes de dejar el equipo desatendido o cuando quede sin vigilancia,
- antes de elevar, soportar, inclinar, empujar o arrastrar el equipo y antes de cambiarlo de posición,
- antes de aflojar el tornillo de cierre para abrir el equipo,
- antes transportar el equipo,
- antes de eliminar bloqueos u obstrucciones en la unidad de corte, en la tolva de llenado, en la guía de ramas o en el canal de expulsión,
- antes de realizar trabajos en los discos de cuchillas,
- antes de revisar o limpiar el equipo y antes de realizar cualquier trabajo en el mismo.

Si la herramienta de corte entrase en contacto con cuerpos extraños, el equipo produjera ruidos anormales o vibrase de forma alarmante, apague inmediatamente el motor eléctrico y deje que el equipo se detenga. Retire el enchufe de red, quite la tolva de llenado y realice los siguientes pasos:

- Compruebe el equipo, especialmente la existencia de daños en la herramienta de corte (cuchillas, discos de cuchillas, eje de cuchillas, tornillo de cuchilla, anillo de sujeción), y encargue la reparación necesaria a un técnico especializado antes de volver a arrancar el motor y trabajar con el equipo.
- Compruebe la buena fijación de todos los componentes de la unidad de corte y reapriete los tornillos en caso necesario (tenga en cuenta los pares de apriete).
- Haga que un técnico especializado repare o sustituya las piezas dañadas por piezas de las mismas características.

#### 4.7 Mantenimiento y reparaciones



Antes de iniciar trabajos de mantenimiento (limpieza, reparación, etc.) y antes de comprobar si el cable de

conexión está enredado o dañado, hay que colocar el equipo sobre un suelo estable y liso, apagar el motor eléctrico y desconectar el enchufe de red.

Antes de todos los trabajos de mantenimiento, dejar enfriar el equipo durante unos 5 minutos.

Antes de realizar el mantenimiento de la herramienta de corte hay que prestar atención a que esta pueda seguir girando a pesar del dispositivo de bloqueo, aunque esté apagada la alimentación de corriente.

El cable de la conexión a la red sólo debe ser reparado o sustituido por un electricista autorizado.

#### Limpieza:

Tras el trabajo, debe limpiarse concienzudamente todo el equipo. (⇒ 11.1)

No utilizar nunca equipos de limpieza a alta presión ni limpiar el equipo bajo agua corriente (p. ej., con una manguera de jardín).

No utilizar productos de limpieza agresivos. Estos pueden dañar el plástico y el metal, lo cual podría afectar al funcionamiento seguro de su equipo STIHL.

#### Trabajos de mantenimiento:

Solo pueden realizarse los trabajos de mantenimiento descritos en este Manual de instrucciones; todos los demás trabajos deben ser realizados por un distribuidor especializado.

En caso de que no disponga de los conocimientos y de los medios auxiliares necesarios, póngase **siempre** en contacto con un distribuidor especializado.

STIHL recomienda la realización de los trabajos de mantenimiento y reparación exclusivamente por el servicio técnico de un distribuidor especializado STIHL.

Los distribuidores especializados STIHL reciben formación e información técnica regularmente.

Utilice únicamente herramientas, accesorios o acoples que estén autorizados por STIHL para este equipo o piezas técnicamente equivalentes. En caso contrario, existe riesgo de accidentes con lesiones personales o daños en el equipo. En caso de dudas debería dirigirse a un establecimiento especializado.

En lo que respecta a sus características, las herramientas, accesorios y piezas de recambio originales STIHL están adaptadas de forma óptima al equipo y a

las necesidades del usuario. Los recambios originales STIHL se reconocen mediante la referencia de recambio STIHL, el logotipo STIHL y en tal caso por el identificativo de recambio STIHL. En las piezas más pequeñas es posible que solamente esté presente este identificativo.

Mantenga los adhesivos de advertencia e indicación siempre limpios y legibles. Debe sustituir los adhesivos dañados o ausentes por nuevos adhesivos originales que su distribuidor especializado STIHL le ponga a disposición. Si un componente se sustituye por otro nuevo, asegúrese que el nuevo componente disponga de los mismos adhesivos.

Los trabajos en la unidad de corte sólo deben llevarse a cabo con guantes de trabajo resistentes y tomando especiales medidas de precaución.

Mantenga firmemente apretadas todas las tuercas, pernos y tornillos, especialmente todos los tornillos de la unidad de corte, para que el equipo se encuentre en condiciones de funcionamiento seguras.

Revise la presencia de desgaste y daños en el equipo regularmente, especialmente antes de almacenar el equipo (p. ej. antes de la pausa invernal). Por motivos de seguridad, las piezas desgastadas o dañadas deben ser sustituidas inmediatamente para que el equipo se encuentre siempre en un estado de funcionamiento seguro.

En caso de que para los trabajos de mantenimiento se deban retirar componentes o dispositivos de protección, es necesario volver a colocarlos inmediatamente después de forma correcta.

#### 4.8 Almacenamiento durante largos periodos de inactividad

Deje que el equipo se enfríe unos 5 minutos antes de guardarlo en un lugar cerrado.

Asegúrese de que el equipo no pueda ser utilizado por personas no autorizadas (p. ej. niños).

Limpiar a fondo el equipo antes de su almacenamiento (p. ej. en invierno).

El equipo debe guardarse en condiciones de servicio seguras.

Guardar la máquina en una superficie plana de tal manera que no pueda salir rodando involuntariamente.

Almacenar la biotrituradora solamente con la tolva de llenado o la cubierta de las cuchillas montada.

**¡Peligro de lesiones por cuchillas al descubierto!**

#### 4.9 Eliminación

Los productos desechables pueden ser perjudiciales para las personas, los animales y el medio ambiente y, por tanto, deben eliminarse correctamente.

Póngase en contacto con su centro de reciclado o su establecimiento especializado para recibir información sobre cómo eliminar los productos desechables de forma correcta. STIHL recomienda los distribuidores especializados STIHL.

Asegúrese de que el equipo viejo se deseche correctamente. Inutilice el equipo antes de desecharlo. Para prevenir

accidentes, retirar sobre todo el cable de red y el cable de conexión al motor eléctrico.

### 5. Descripción de los símbolos



#### ¡Atención!

Lea el manual de instrucciones antes de poner en marcha el equipo.



#### ¡Peligro de lesiones!

Impida que otras personas se acerquen a la zona de peligro.

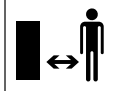

#### ¡Peligro de lesiones!

Peligro de lesiones por herramientas rotatorias.



#### ¡Peligro de lesiones!

Antes de realizar trabajos en la herramienta de corte, antes de efectuar cualquier trabajo de mantenimiento y limpieza, antes de verificar si el cable de conexión está enredado o dañado y antes de abandonar el equipo, apagar el motor eléctrico y desenchufar el cable de red.

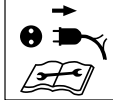

¡Utilizar protección auditiva!

¡Utilizar gafas de protección!

¡Utilizar guantes de trabajo!



#### ¡Peligro de lesiones!

No subirse al equipo.



#### ¡Peligro de lesiones!

Nunca introduzca las manos ni otras partes del cuerpo ni la ropa en la tolva de llenado o en el canal de expulsión.

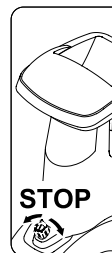

El interruptor de conexión / desconexión se encuentra en la parte delantera del equipo. Para apagar el equipo, girar el mando giratorio negro del interruptor de conexión / desconexión.

### 6. Contenido del suministro



Pos.	Denominación	Unid.
A	Equipo básico	1
B	Tolva de llenado ATO 400	1
C	Pie de rueda derecho	1
D	Pie de rueda izquierdo	1
E	Prolongación de expulsión	1
F	Deflector	1
G	Deflector de expulsión	1

Pos.	Denominación	Unid.
H	Eje	1
I	Rueda	2
J	Tapacubos	2
K	Tapón	2
L	Pie de apoyo	2
M	Tornillo Torx M8x40	2
N	Anillo de seguridad	2
O	Tornillo Torx P5x20	6
P	Tornillo de cabeza redonda M6x16	1
Q	Tornillo Torx M6x16	2
R	Tuerca M6	3
S	Herramienta de montaje	1
T	Tornillo hexagonal M14x130	1
•	Manual de instrucciones	1

## 7. Preparar el equipo para el servicio



### ¡Peligro de lesiones!

Antes del montaje de la biotrituradora, leer detenidamente el capítulo "Para su seguridad" (⇒ 4.) y tener en cuenta todas las indicaciones de seguridad.

Para evitar causar daños al equipo deben cumplirse exactamente todos los pares de apriete indicados en el capítulo "Preparar el equipo para la puesta en servicio" (⇒ 7.).



Especialmente, lleve guantes puestos. La cubierta de las cuchillas debe estar montada.

(⇒ 7.5)



### ¡Evitar causar daños en el equipo!

Al voltear el equipo en la posición de montaje ilustrada, tener en cuenta que no resulte dañado (estrangulado) el cable de conexión.

El equipo debería protegerse colocando un cartón por debajo antes de voltear para evitar que sufra arañazos.

### 1 Montar la prolongación de expulsión

- Enganchar la prolongación de expulsión (E) con los ganchos (1) en las aberturas de la carcasa (2), girar hacia abajo y encajar el soporte (3) lateralmente aplicando presión.
- Enroscar los tornillos (O) y apretarlos a **1 - 2 Nm**.

### 2 Montar el deflector

- Colocar el deflector (F). Al hacerlo prestar atención a que las guías del deflector (4) queden colocadas exactamente en las guías de la prolongación de expulsión (5).
- Colocar el tornillo (P) y apretarlo junto con la tuerca (R).
- Enroscar los tornillos (O) y apretarlos a **1 - 2 Nm**.

### 3 Montar el deflector de expulsión

- Colocar el deflector de expulsión (G).
- Enroscar los tornillos (O) y apretarlos a **1 - 2 Nm**.
- Colocar los tornillos (Q) y apretarlos junto con las tuercas (R). Al hacerlo se pueden compensar ligeras torsiones que pudieran producirse en el canal de expulsión mediante un reajuste de los tornillos.

#### 7.1 Montar el canal de expulsión

- Recostar el equipo básico (A) en la posición de montaje ilustrada.



#### 7.2 Montar el chasis

- Voltear el equipo básico (1) en la posición de montaje ilustrada.





Montar los pies de rueda únicamente como se describe con el codo apuntando hacia fuera. El taladro del eje (2) debe apuntar hacia atrás.

### 1 Montar los pies de rueda derecho e izquierdo:

- Posicionar el pie de rueda derecho (C) como se muestra en la ilustración en el equipo básico (1).
- Introducir el tornillo (M) en el taladro del pie de rueda y enroscarlo con ayuda de la herramienta de montaje (S) en el taladro central, pero no apretarlo.
- Repetir el procedimiento en el lado izquierdo.

### 2 Montar el pie de apoyo y el tapón:

- Introducir el pie de apoyo (L) como se muestra en la ilustración hasta el tope en el pie de la rueda (C). El pie de apoyo (L) encaja en el pie de la rueda (C).
- Introducir el tapón (K) con cuidado hasta el tope en el pie de rueda (C).
- Repetir el procedimiento en el lado izquierdo.

### 3 Montar la rueda en el eje:

- Introducir el anillo de seguridad (N) hasta el tope en la ranura del eje (H).
- Colocar la rueda (I) en el eje (H).
- Colocar el tapacubos (J).



Para el montaje tener en cuenta que el anillo de seguridad (N) encaja en la ranura del eje (H) para evitar que la rueda se suelte accidentalmente.

### 4 Montar el eje y la rueda:

- Pasar el eje con la rueda premontada (3) a través del taladro (2) en el pie de rueda, de la cubierta del motor eléctrico (4) y del taladro (2) del segundo pie de rueda.
- Colocar la rueda (I) en el eje (H).
- Introducir el anillo de seguridad (N) hasta el tope en la ranura del eje (H).
- Colocar el tapacubos (J).
- Colocar el equipo básico en la posición de trabajo.

### 7.3 Apretar los tornillos de la fijación del pie de la rueda:



- Colocar el equipo sobre una superficie firme y plana.
- Apretar los tornillos (M) de la fijación del pie de rueda con **10 - 12 Nm**.



Tras apretar los tornillos (M), comprobar el firme asiento de ambos pies de rueda.

### 7.4 Desmontar la cubierta de las cuchillas



- Levantar la cubierta de las cuchillas (1) ayudándose del orificio.

### 7.5 Montar la cubierta de las cuchillas



- Guiar la cubierta de las cuchillas (1) por debajo de la contracuchilla (2). A continuación, presionar hacia abajo la cubierta de las cuchillas (1). Si el montaje se realiza correctamente, la cubierta de las cuchillas (1) debe apoyar debidamente sobre el disco de cuchillas.

### 7.6 Montar la tolva de llenado ATO 400



- Desmontar la cubierta de las cuchillas. (⇔ 7.4)
- Montar la tolva de llenado ATO 400 (B) en el equipo básico (A) introduciendo ambos ganchos de fijación (1) en sus alojamientos (2)
- Bascular la tolva de llenado ATO 400 (B) hacia delante hasta el tope.
- Enroscar y apretar el interruptor de conexión / desconexión (3).



Tras el montaje, examinar si la tolva de llenado ATO 400 está enganchada correctamente en ambos alojamientos del equipo básico.

## 8. Indicaciones para el trabajo

### 8.1 ¿Qué materiales se pueden triturar?

Con las biotrituradoras pueden triturarse tanto materiales blandos como duros.

#### Materiales blandos:

Desechos orgánicos vegetales como restos de frutas y hortalizas, flores, hojarasca, etc.

- Triturar materiales blandos. (⇒ 8.9)

#### Materiales duros:

Restos de poda de árboles y setos, así como ramaje bifurcado y duro.

- Triturar materiales duros. (⇒ 8.9)

 Los restos de poda de árboles y setos deben triturarse justo después de cortarse, puesto que el rendimiento de la biotrituradora es mayor con material recién cortado que con material seco o húmedo.

### 8.2 ¿Qué materiales no se pueden triturar?

Evite que entren piedras, vidrio, piezas metálicas (cables, clavos, ...) o piezas de plástico en la biotrituradora.

#### Regla básica:

los materiales que no se pueden utilizar para el compostaje tampoco se deben procesar con la biotrituradora.

### 8.3 Diámetro máximo de las ramas

Los datos se refieren a ramaje recién cortado:

Diámetro máximo de las ramas  
GHE 420: **50 mm**; GHE 450: **55 mm**



El tamaño de la abertura de llenado de la guía de ramas sirve solamente para una mejor introducción del ramaje bifurcado y no es una indicación del diámetro máximo admisible del material a triturar.

### 8.4 Zona de trabajo del usuario

- Por motivos de seguridad, el usuario debe mantenerse durante la duración del trabajo siempre dentro de la zona de trabajo (zona gris X).



#### ¡Peligro de lesiones!

Para descartar la posibilidad de ser alcanzado al procesar material duro (la guía de ramas (1) está desplegada) por el material triturado que pudiera salir disparado, el usuario no debería colocarse directamente detrás de la biotrituradora, sino a un lado (véase la superficie gris X).

### 8.5 Posición de trabajo del equipo



La biotrituradora sólo debe ponerse en servicio en posición vertical. Durante toda la duración del trabajo, la biotrituradora debe mantenerse apoyada como se muestra en la ilustración sobre ambas ruedas y ambos pies de rueda.

### 8.6 Carga correcta del equipo

El motor eléctrico o de combustión de la biotrituradora puede ser sometido a esfuerzo sólo en la medida en que el régimen no descienda por debajo de límites prudenciales. Alimentar la biotrituradora siempre de forma continuada y uniforme. Si el régimen del motor eléctrico o de combustión desciende durante el trabajo con la biotrituradora, no hay que seguir llenando el equipo a fin de descargar el motor.

### 8.7 Protección contra sobrecarga

Si durante el trabajo se produce una sobrecarga del motor eléctrico, el dispositivo de protección contra sobrecarga térmica integrado lo desconectará automáticamente.

Tras un tiempo de enfriamiento de **aprox. 10 minutos** puede volver a ponerse la biotrituradora en servicio. En caso de que se dispare con frecuencia la protección contra sobrecarga, los motivos pueden ser los siguientes:

- Cable de conexión no adecuado (⇒ 10.1)
- Sobrecarga eléctrica
- Sobrecarga del equipo debida a excesiva cantidad de material triturado o cuchillas desafiladas

### 8.8 Si se bloquea la unidad de corte de la biotrituradora

Si la unidad de corte de la biotrituradora se bloquea al triturar, apagar inmediatamente el motor eléctrico y desconectar el cable



de red. A continuación, retirar la tolva de llenado ATO 400 y eliminar la causa de la anomalía.

## 8.9 Llenado de la biotrituradora



### ¡Peligro de lesiones!

Antes del llenar la biotrituradora, leer detenidamente el capítulo "Para su seguridad" (⇒ 4.), especialmente el subcapítulo "Durante el trabajo" (⇒ 4.6), y tener en cuenta todas las indicaciones de seguridad. El llenado de la biotrituradora solo debe ser realizado por una persona.



### ¡Peligro de lesiones!

¡No introducir nunca la mano en la abertura de llenado!



Tener en cuenta la carga correcta del motor eléctrico. (⇒ 8.6)

No debería introducirse material simultáneamente en ambas aberturas de llenado (1, 2) de la biotrituradora. ¡Peligro de obstrucción!

### Material blando:

- Al llenar la biotrituradora, tener en cuenta la zona de trabajo. (⇒ 8.4)
- Arrancar la biotrituradora. (⇒ 10.5)
- Introducir los desechos orgánicos de plantas como restos de frutas y hortalizas, restos de plantas, hojas, ramas finas, etc. en la abertura de llenado (1) para material blando.



Llenar la abertura de llenado (1) únicamente con material blando o ramaje delgado (hasta aprox. 10 mm de diámetro) muy bifurcado. La guía de ramas (3) debería encontrarse replegada para llenar con material blando. (⇒ 10.10)

El material blando húmedo o mojado conlleva una obstrucción más rápida del equipo. Por eso, la biotrituradora debe llenarse más despacio y hay que tener en cuenta especialmente el régimen del motor, que no debería disminuir durante el llenado.

### Materiales duros:

- Antes de llenar la biotrituradora, tener en cuenta la zona de trabajo. (⇒ 8.4)
- Desplegar la guía de ramas (3). (⇒ 10.9)
- Tener en cuenta el diámetro máximo de las ramas. (⇒ 8.3)
- Arrancar la biotrituradora. (⇒ 10.5)



### ¡Peligro de lesiones!

Para evitar lesiones debido a rebotes, el material duro debe introducirse en la biotrituradora de forma correcta. Cuando se alimenta la biotrituradora desde su parte posterior (es decir, cuando el usuario se encuentra en la zona de trabajo (⇒ 8.4)), debe introducirse el ramaje ligeramente inclinado según el símbolo (4) arrimado a la pared izquierda de la tolva hasta que llegue a la unidad de cuchillas. Al introducir el material tenga en cuenta el diámetro máximo de las ramas. (⇒ 8.3) El gran tamaño de la abertura de llenado (2) está solamente previsto para una mejor recepción de las ramas muy bifurcadas.



- Cortar antes con una tijera de podar las ramas gruesas y muy bifurcadas (tener en cuenta el grosor de ramas máximo). Introducir los restos de poda delgados (hasta aprox. 10 mm de diámetro) en la abertura de llenado (1) para material blando.
- Introducir los restos de poda de setos o árboles y el ramaje lentamente en la abertura de llenado (2) de la guía de ramas (3) desplegada. El equipo introduce automáticamente el material duro. Para triturar ramas largas, estas deberían sujetarse y guiarse con la mano.

## 9. Dispositivos de seguridad

### 9.1 Bloqueo de rearranque del motor eléctrico

El equipo sólo puede ponerse en marcha con el interruptor y no enchufando el cable de conexión a la toma de corriente.

### 9.2 Bloqueo de seguridad

La biotrituradora sólo puede ponerse en marcha con la tolva de llenado ATO 400 debidamente cerrada. Si se libera el interruptor de conexión / desconexión durante el funcionamiento, el motor eléctrico o de combustión se apaga automáticamente y la herramienta de triturado se detiene en pocos segundos. Si se retira la tolva de llenado ATO 400, se bloquean además mecánicamente y en forma automática ambos discos de cuchillas.

### 9.3 Freno contra la marcha por inercia del motor eléctrico

El freno contra la marcha por inercia del motor eléctrico reduce a pocos segundos el periodo de rodaje por la propia inercia de las cuchillas desde la desconexión hasta la parada de las cuchillas.

## 10. Poner el equipo en servicio



### ¡Peligro de lesiones!

Antes de la puesta en servicio de la biotrituradora, leer detenidamente el capítulo "Para su seguridad" (⇒ 4.) y tener en cuenta todas las indicaciones de seguridad.

### 10.1 Conexión eléctrica de la biotrituradora



### ¡Peligro de lesiones!

Observar todas las instrucciones de seguridad del capítulo "Advertencia de peligros causados por la corriente eléctrica" (⇒ 4.2).



Las biotrituradoras de la versión para Gran Bretaña disponen de un cable de conexión de 10 m con una clavija especial. En esta clavija está integrado un fusible.

La tensión de red debe coincidir con la tensión de servicio (véase la placa de características).

El cable de conexión a la red eléctrica debe estar suficientemente protegido. (⇒ )

Solo deben emplearse cables de conexión que no sean más ligeros que cables flexibles de goma

**H07 RN-F DIN/VDE 0282.**

Las conexiones de enchufe deben estar protegidas contra salpicaduras de agua. La utilización de cables o alargadores no apropiados puede ocasionar una reducción del rendimiento y causar daños en el motor eléctrico.

### GHE 420:

La sección mínima del cable de conexión a la red eléctrica debe ser de **3 x 1,5 mm<sup>2</sup>** con una longitud de hasta **25 m** o **3 x 2,5 mm<sup>2</sup>** con una longitud de hasta **50 m**.

Los empalmes de los cables de conexión deben ser de goma o estar revestidos de goma y cumplir la norma **DIN/VDE 0620**.

Este equipo está previsto para ser puesto en servicio conectado a una red de alimentación de corriente con una impedancia del sistema de  $Z_{\max}$  en el punto de entrega (conexión de la casa) de como máximo **0,334 ohmios (a 50Hz)**. El usuario debe asegurarse de que el equipo solamente se ponga en servicio con una red de alimentación de corriente que cumpla estos requisitos. Si fuera necesario, la impedancia del sistema puede consultarse a la empresa suministradora de energía local.

### GHE 450:

La sección mínima del cable de conexión a la red eléctrica debe ser de **5 x 1,5 mm<sup>2</sup>** con una longitud de hasta **25 m** o **5 x 2,5 mm<sup>2</sup>** con una longitud de hasta **50 m**. Los conectores de los cables de conexión deben ser conectores CEE-y cumplir la norma **DIN/VDE 0623**.



El electricista podrá facilitar más información sobre la conexión de red.

### 10.2 Conectar el cable de alimentación



Al seleccionar el cable de alimentación deben tenerse en cuenta todos los puntos del capítulo "Conexión eléctrica del equipo" (⇒ 10.1).

### GHE 420:

- Conectar el acoplamiento del cable de alimentación a la clavija de 3 polos del equipo.
- Enganchar el cable en el dispositivo antitirones del cable. (⇒ 10.4)

### GHE 450:

- Conectar el acoplamiento del cable de alimentación a la clavija de 5 polos del equipo.
- Enganchar el cable en el dispositivo antitirones del cable. (⇒ 10.4)

## 10.3 Desconectar el cable de red

- Soltar el dispositivo antitirones del cable. (⇒ 10.4)

Para evitar daños en el cable de red, este sólo debe desconectarse del equipo tirando de la clavija. Nunca tirar del cable.

## 10.4 Dispositivo antitirones del cable



Durante el trabajo, el dispositivo antitirones del cable evita que el cable de conexión se desconecte accidentalmente y que la conexión del cable de alimentación del equipo resulte dañada. Por este motivo, el cable de conexión siempre debe guiarse por el dispositivo antitirones del cable.

## Enganchar el cable en el dispositivo antitirones del cable:

- Conectar el cable de red. (⇒ 10.2)
- Formar un lazo con el cable de conexión (1) y guiarlo a través de la abertura (2).

- Colocar el lazo por encima del gancho (3) y apretarlo.

## Desenganchar el cable del dispositivo antitirones del cable:

- Soltar el lazo del cable de red del gancho (3).
- Sacar el lazo del cable de conexión (1) de la abertura (2).
- Desenchufar el cable de red en caso necesario. (⇒ 10.3)

## 10.5 Conectar la biotrituradora



### ¡Peligro de lesiones!

Antes de la puesta en servicio de la biotrituradora, leer detenidamente el capítulo "Para su seguridad" (⇒ 4.) y tener en cuenta todas las indicaciones de seguridad.

Antes de la puesta en servicio, comprobar si la tolva de llenado ATO 400 está cerrada correctamente y el interruptor de conexión / desconexión (1) está apretado con la mano.

- Conectar el cable de red. (⇒ 10.2)
- Presionar el pulsador verde (2) (símbolo **I**) hasta el tope. El pulsador verde enclava y se mantiene en esta posición. La biotrituradora se pone en marcha.

## 10.6 Desconectar la biotrituradora



### ¡Peligro de lesiones!

¡No situarse en la zona de expulsión para desconectar el equipo!

Desconectarlo desde el lateral del equipo.

Tras apagar el motor eléctrico, tenga en cuenta la inercia de las herramientas de trabajo, que seguirán girando algunos segundos antes de pararse completamente.



Tenga en cuenta el pictograma ubicado en la parte delantera de la parte superior de la tolva.

Apague el motor eléctrico sólo cuando el equipo esté completamente vacío,

ya que en caso contrario, al volverlo a poner en marcha puede producirse un bloqueo en uno de los discos de cuchillas.

- Girando (puede hacerse en ambas direcciones) el mando giratorio negro (1) (símbolo **O**) del interruptor de conexión / desconexión se desactiva la biotrituradora. El motor eléctrico de la biotrituradora se apaga y se frena automáticamente.

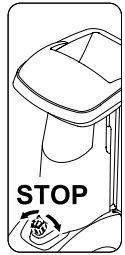

---

## 10.7 Comprobar el sentido de giro de los discos de cuchillas GHE 450

 En el modelo GHE 450 debe verificarse antes de comenzar el trabajo (llenado) el sentido de giro de las cuchillas.

 **¡Peligro de lesiones!**  
Llevar gafas de protección durante la comprobación. Empujar hacia atrás el faldón protector sólo lo suficiente para poder ver el disco de cuchillas. No introducir la mano hasta el disco de cuchillas.

- Conectar el cable de alimentación. (⇒ 10.2)
- Desplegar la guía de ramas. (⇒ 10.9)
- Conectar la biotrituradora. (⇒ 10.5)
- Desconectar la biotrituradora. (⇒ 10.6)
- Presionar hacia dentro el faldón protector de la guía de ramas y mirar desde arriba por la abertura de llenado. Con un sentido de giro correcto, el disco de cuchillas debe girar en sentido horario.

---

## 10.8 Modificar el sentido de giro de los discos de cuchillas GHE 450



 El sentido de giro del disco de cuchillas del modelo GHE 450 debe modificarse si es erróneo (= contrario al sentido de las agujas del reloj).

El sentido de giro de los discos de cuchillas se modifica cambiando la polaridad del inversor de fases del conector de red.

- Girar el inversor de fases (1) con un destornillador (2) 180° a la izquierda o a la derecha hasta que se enclave.

---

## 10.9 Desplegar la guía de ramas



### ¡Peligro de lesiones!

Para desplegar y replegar la guía de ramas (2), el equipo debería estar desconectado por motivos de seguridad.

- Presionar hacia arriba el bloqueo de la guía de ramas (1) y mantenerlo en esta posición.
- Tirar de la guía de ramas (2) con la otra mano lentamente hacia atrás (separándola del equipo).
- Soltar el bloqueo de la guía de ramas (1) y desplegar la guía de ramas (2) hasta el tope.

---

## 10.10 Replegar la guía de ramas



### ¡Peligro de lesiones!

Para desplegar y replegar la guía de ramas (1), el equipo debería estar desconectado por motivos de seguridad.

### ¡Peligro de aplastamiento!

Al cerrar la guía de ramas, tomar precauciones para no pillarse los dedos entre la guía de ramas y la tolva de llenado.

- Replegar la guía de ramas (1) lentamente hasta el tope (empujándola contra el equipo), hasta que enclave en el bloqueo (2) de la guía de ramas.

---

## 10.11 Compartimento para herramientas



### Abrir el compartimento para herramientas:

- Oprimir la lengüeta (1) hacia abajo y mantenerla en esta posición.
- Bajar la tapa del compartimento para herramientas (2).

### Cerrar el compartimento para herramientas:

- Presionar la tapa del compartimento para herramientas (2) hacia arriba, hasta que enclave la pestaña.

---

## 10.12 Triturar

- Llevar la biotrituradora a una superficie llana y firme y apoyarla de forma segura.
- Llevar guantes resistentes, gafas protectoras y protección auditiva.
- Conectar el cable de alimentación a la biotrituradora. (⇒ 10.2)
- GHE 450: Comprobar el sentido de giro del disco de cuchillas y modificarlo en caso necesario. (⇒ 10.7)
- En caso de material duro (por ejemplo, restos de poda de setos y árboles), desplegar la guía de ramas. (⇒ 10.9)
- Arrancar la biotrituradora. (⇒ 10.5)
- Esperar hasta que la biotrituradora haya alcanzado el régimen máximo (régimen de marcha en vacío).
- Llenar la biotrituradora correctamente con material. (⇒ 8.9)
- Desconectar la biotrituradora. (⇒ 10.6)

## 11. Mantenimiento



### ¡Peligro de lesiones!

Antes de realizar trabajos de mantenimiento o limpieza en el equipo, leer detenidamente el capítulo "Para su seguridad" (⇒ 4.), especialmente el subcapítulo "Mantenimiento y reparaciones" (⇒ 4.7), y seguir exactamente todas las indicaciones de seguridad.

Antes de ejecutar cualquier trabajo de mantenimiento debe extraerse el enchufe de la red.

### 11.1 Limpiar el equipo



### ¡Peligro de lesiones!

Si los discos de cuchilla están cubiertos con material, debe utilizarse un cepillo o un útil similar para eliminar el material triturado.

No pasar la mano por la carcasa.  
¡Peligro de lesiones por las cuchillas!

### Intervalo de mantenimiento: Después de cada uso

Limpie a fondo el equipo después de cada uso. Un tratamiento cuidadoso evita daños en el equipo y alarga su vida útil.

El equipo debe limpiarse únicamente en la posición ilustrada.

- Desmontar la tolva de llenado. (⇒ 11.2)

Eliminar la suciedad en la conducción del aire de refrigeración (ranuras de aspiración) de la carcasa del motor eléctrico, para garantizar una suficiente refrigeración del motor.



No proyectar **nunca chorros de agua** sobre piezas del motor eléctrico o de combustión, juntas, cojinetes y componentes eléctricos

tales como interruptores. La consecuencia serían reparaciones costosas.



Si la suciedad y restos de material adheridos no se pueden eliminar con un cepillo, un trapo húmedo o un palo de madera, STIHL

recomienda utilizar un limpiador especial (p. ej., el limpiador especial STIHL).

No utilizar productos de limpieza agresivos.

Limpiar los discos de cuchillas regularmente.

### 11.2 Desmontar la tolva de llenado ATO 400



### ¡Peligro de lesiones!

Apagar el equipo. Antes de desenroscar el interruptor de conexión / desconexión (1) retirar el enchufe de red.

Trabajar siempre con guantes resistentes.

Si tras retirar la tolva de llenado y no se realizan más trabajos con las cuchillas, debe montarse la cubierta de las cuchillas por motivos de seguridad. (⇒ 7.5)

- Desconectar el cable de red. (⇒ 10.3)

- Soltar el interruptor de conexión / desconexión (1) y desenroscarlo.
- Abatir la tolva de llenado ATO 400 (2) hacia atrás y retirarla.



Después de haber desmontado la tolva, se activa automáticamente el dispositivo de bloqueo de los discos de cuchillas.

No obstante, en estado bloqueado el disco de cuchillas aún puede girar aprox. 360° hasta alcanzar el tope.

### 11.3 Desmontar los discos de cuchillas



### ¡Peligro de lesiones!

¡Trabajar solamente con guantes!



No toque jamás las cuchillas antes de que éstas se hayan detenido por completo.

- Desmontar la tolva de llenado ATO 400. (⇒ 11.2)
- 1 Soltar el tornillo de cuchilla:
  - Colocar la herramienta de montaje (1) en el tornillo de cuchilla (2) y girarla despacio y con precaución en el sentido contrario a las agujas del reloj, hasta que los discos de cuchillas se detengan contra el tope. Retirar la herramienta de montaje (1).
  - A fin de evitar lesiones, para aflojar el tornillo de cuchilla siempre debe estar montada la cubierta de las cuchillas (véase la ilustración Z).
- Montar la cubierta de las cuchillas. (⇒ 7.5)

- Introducir la herramienta de montaje (1) por el taladro de la cubierta de las cuchillas (3) y colocarla en el tornillo de cuchilla (2).
- Aflojar y desenroscar completamente el tornillo de cuchilla (2) con la herramienta de montaje (1).
- Desmontar la cubierta de las cuchillas. (⇒ 7.4)
- Retirar el tornillo de cuchilla (2), la arandela de seguridad (4) y el anillo de sujeción (5).

## 2 Retirar las cuchillas de alas y el disco de cuchillas para material blando:

- Retirar la cuchilla de alas corta (6) y la cuchilla de alas larga (7).
- Retirar el disco de cuchillas para material blando (8).

## 3 Desmontar el suplemento:

- Soltar los tornillos (9) y retirarlos. Retirar el suplemento (10) hacia arriba.

## 4 Desmontar el soporte de cuchillas y el disco de cuchillas para material duro:

- Enroscar el tornillo (11) con ayuda de la herramienta de montaje (1) y retirar el soporte de cuchillas (12).
- Desenroscar y retirar el tornillo (11).
- Retirar el soporte de cuchillas (12) con el anillo de sujeción (13).
- Retirar el disco de cuchillas para material duro (14).

## 11.4 Montar los discos de cuchillas



**¡Peligro de lesiones!**  
¡Trabajar solamente con guantes!



El par de apriete prescrito para el tornillo de cuchilla de **36 - 44 Nm** debe respetarse meticulosamente, ya que de ello depende la fijación segura de ambos discos de cuchillas. Antes de colocar los discos de cuchillas, comprobar visualmente que no estén doblados y se encuentren en perfecto estado y que las cuchillas no presenten muescas, grietas ni puntos de rotura.

Tener en cuenta los límites de desgaste de las cuchillas. (⇒ 11.9)

Siempre deben montarse los dos discos de cuchillas.

Ejecutar todos los pasos de montaje 1 a 5.



Antes del montaje, limpiar ambos discos de cuchillas y su alojamiento en el equipo. Además hay que asegurarse de que la chaveta esté montada en el eje de cuchillas.

### 1. Colocar el disco de cuchillas para material duro (Ilustración A):

- Colocar el disco de cuchillas para material duro (1) con las tres cuchillas montadas hacia arriba. Enclavar el alojamiento rectangular del disco de cuchillas (2) en el alojamiento rectangular del anillo guía (3).

### 2. Montar el soporte de cuchillas con el anillo de sujeción (Ilustración A):



Posicionar la muesca del anillo de sujeción en la esquina de la cuchilla, para que el anillo de sujeción apoye plano sobre el disco de cuchillas.

- Colocar el anillo de sujeción (4) sobre el disco de cuchillas (la muesca del anillo de sujeción debe encajar en la cuchilla).
- Colocar el soporte de cuchillas (5) sobre el árbol de accionamiento (6). Al hacerlo, prestar atención a que el soporte de cuchillas enclave en el disco de cuchillas (1) y entre en el anillo de sujeción (4) hasta el tope.

### 3. Montar el suplemento (Ilustración A):



El suplemento sólo puede ser montado como se muestra en la ilustración. En otra posición no es posible introducir el suplemento.

- Colocar el suplemento (7) como se muestra en la ilustración.
- Enroscar los tornillos (8) y apretarlos a **33 - 37 Nm**.

### 4. Colocar el disco de cuchillas para material blando y las cuchillas de alas (Ilustración B):

- Colocar el disco de cuchillas para material blando (9) con las cuatro cuchillas montadas hacia arriba.



De las dos cuchillas de alas, en primer lugar debe colocarse la más larga. A continuación colocar la segunda cuchilla de alas desplazada 90° respecto a la primera.

- Colocar la cuchilla de alas larga (10). Colocar la cuchilla de alas corta (11) desplazada 90° respecto a la otra cuchilla.

### 5. Fijar los discos de cuchillas (Ilustración B):

- Colocar el anillo de sujeción (12) y fijarlo con la arandela de seguridad (13) y el tornillo de cuchilla (14).
- Colocar la herramienta de montaje (15) en el tornillo de cuchilla (14) y girarla despacio y con precaución en el sentido de las agujas del reloj, hasta que los discos de cuchillas se detengan contra el tope. Retirar la herramienta de montaje (15).

**¡Peligro de lesiones!**  
Para apretar el tornillo de cuchilla siempre debe estar montada la cubierta de las cuchillas (véase la ilustración Z).

- Montar la cubierta de las cuchillas. (⇒ 7.5)
- Introducir la herramienta de montaje (15) por el taladro de la cubierta de las cuchillas (16) y colocarla en el tornillo de cuchilla (14).
- Apretar el tornillo de cuchilla (14) a **36 - 44 Nm**.
- Montar la tolva de llenado ATO 400. (⇒ 7.6)

### 11.5 Desmontar la contracuchilla



**¡Peligro de lesiones!**  
¡Trabajar solamente con guantes resistentes!



- Desmontar la tolva de llenado ATO 400 y la cubierta de las cuchillas. (⇒ 11.2), (⇒ 7.4)
- Soltar el tornillo (1) y retirarlo.
- Retirar la contracuchilla (2) hacia arriba.

### 11.6 Montar la contracuchilla



**¡Peligro de lesiones!**  
¡Trabajar solamente con guantes resistentes!



- Desmontar la tolva de llenado ATO 400 y la cubierta de las cuchillas. (⇒ 11.2), (⇒ 7.4)
- Colocar la contracuchilla (1) en el alojamiento (2) de la carcasa.
- Enroscar el tornillo (3) y apretarlo a **28 - 32 Nm**.
- Montar la tolva de llenado ATO 400. (⇒ 7.6)

### 11.7 Dar la vuelta a las cuchillas



**¡Peligro de lesiones!**  
¡Trabajar solamente con guantes resistentes!



**i** En caso de que alguna cuchilla esté desafilada, se recomienda dar la vuelta a todas las cuchillas del correspondiente disco de cuchillas. A todas las cuchillas (independientemente de su geometría) se les da la vuelta de idéntica manera.

- Desmontar los discos de cuchillas. (⇒ 11.3)

**¡Peligro de lesiones!**  
Para evitar sufrir lesiones siempre debe reducirse la tensión de los discos de cuchillas antes de montar y desmontar las cuchillas.

### Dar la vuelta a las cuatro cuchillas del disco de cuchillas para material blando (Ilustración A):

#### 1. Desmontaje:

- Soltar los tornillos (1) y retirarlos con las tuercas (2).
- Retirar las cuchillas (3) hacia arriba.

#### 2. Montaje:

- Limpiar el disco de cuchillas.
- Dar la vuelta a las cuchillas (3) y colocarlas con el canto afilado descubierto sobre el disco de cuchillas haciendo coincidir los taladros.
- Introducir los tornillos (1) a través de los taladros y enroscar las tuercas (2). Apretar las tuercas (2) a **8 - 10 Nm**.

### Dar la vuelta a las tres cuchillas del disco de cuchillas para material duro (Ilustración B):

#### 1. Desmontaje:

- Soltar los tornillos (4) y los tornillos M8 (5) y retirarlos con las tuercas (6) y las tuercas M8 (7).
- Retirar las cuchillas (8) y la cuchilla (9).

## 2. Montaje:



Entre las dos cuchillas (8) no debe quedar ninguna separación tras el montaje. Si hay alguna separación entre las cuchillas, se reduce la efectividad de la función de alimentación.

- Limpiar el disco de cuchillas.
- Dar la vuelta a las cuchillas (8) y colocarlas con el canto afilado descubierto sobre el disco de cuchillas haciendo coincidir los taladros.
- Introducir los tornillos (4) a través de los taladros y enroscar las tuercas (6). ¡No apretar!
- Presionar ambas cuchillas (8) juntas (véase la ilustración pequeña) y mantenerlas en esta posición. Entre ambas cuchillas (8) no debe quedar ninguna separación.
- Apretar las tuercas (6) a **8 - 10 Nm**.
- Dar la vuelta a la cuchilla (9) y colocarla con el canto afilado descubierto sobre el disco de cuchillas.
- Introducir los tornillos M8 (5) por los taladros, enroscar las tuercas M8 (7) y apretar a **16 - 20 Nm**.

## 11.8 Afilar las cuchillas



Se recomienda que el afilado de las cuchillas sea llevado a cabo por un establecimiento especializado, ya que unas cuchillas incorrectamente afiladas (ángulo de afilado erróneo, desequilibrio debido a un afilado irregular, etc.) puede afectar negativamente al funcionamiento (introducción del material a procesar, resistencia de los filos, etc.) de la biotrituradora.

Durante el afilado deben llevarse siempre puestas gafas de protección. Preste atención a que no se encuentren personas en la zona de peligro.

- Desmontar los discos de cuchillas. (⇒ 11.3)
- Desmontar las cuchillas. (⇒ 11.7)

### Ángulo de afilado:

El ángulo de afilado de todas las cuchillas es de **30°**.

### Indicaciones para afilar las cuchillas:

Las cuchillas se deben afilar teniendo en cuenta los siguientes puntos:

- Enfriar las cuchillas durante el afilado (p. ej. con agua). A fin de conservar la resistencia de la cuchilla, debe evitarse que esta adquiera un color azul.
- Afilar las cuchillas uniformemente para evitar que se produzcan vibraciones por desequilibrio.

- Antes de montar las cuchillas, comprobar que no presenten daños. Deberán sustituirse las cuchillas si se detecta alguna muesca o fisura, o cuando los filos se hayan reducido hasta el límite de desgaste.
- Los filos de las cuchillas deben afilarse respetando la indicación del ángulo del filo.
- Las cuchillas deben afilarse en sentido contrario al filo.
- Tras afilar, eliminar las rebabas de los filos en caso necesario con un papel de lija fina.

## 11.9 Límites de desgaste de las cuchillas



Antes de alcanzar los límites de desgaste indicados (A, B, C, D) hay que sustituir o dar la vuelta a las cuchillas correspondientes. STIHL recomienda los distribuidores especializados STIHL.



La medición de los valores indicados debe llevarse a cabo en varios puntos (se recomiendan dos o tres) a lo largo del filo.

Se debe aplicar el valor más bajo de una cuchilla.

¡Se recomienda sustituir o dar la vuelta siempre a todas las cuchillas a la vez!

### Vista general de cuchillas

- 2 cuchillas de alas (1)
- 6 cuchillas (2)
- 1 cuchilla (3)
- 1 contracuchilla (4)



### Disco de cuchillas para material blando:

El disco de cuchillas para material blando dispone de cuatro cuchillas.

### Disco de cuchillas para material duro:

El disco de cuchillas para material duro dispone de dos cuchillas y una cuchilla astilladora.

- Desmontar los discos de cuchillas. (⇒ 11.3)

#### 2 Límite de desgaste de las cuchillas de alas (1):

 Los procedimientos de medición y los valores indicados son iguales para las dos cuchillas de alas.

 Debido a un esfuerzo desigual de los filos de corte, las cuchillas de alas pueden sufrir un deterioro asimétrico.

Ancho mínimo de cuchilla (A) de ambas cuchillas de alas (1):

**A = 39 mm**

#### 3 Límite de desgaste de las cuchillas (2):

 Las cuchillas (2) son reversibles. Una vez se haya alcanzado el límite de desgaste (B) indicado, puede darse la vuelta a la cuchilla y reafilarla hasta alcanzar el límite de desgaste indicado, antes de tener que sustituirla.

- Medir la distancia (B) ilustrada en la figura desde el diámetro mayor del taladro al filo (X).
- Repetir el proceso en el segundo taladro de la cuchilla.

Distancia mínima (B) de las cuchillas (2):

**B = 6 mm**

 Si una de las dos distancias medidas es inferior a la distancia mínima (B), debe darse la vuelta a la cuchilla (2) correspondiente o esta debe sustituirse.

#### 4 Límite de desgaste de las cuchillas (3):

 La cuchilla (3) es reversible. Una vez se haya alcanzado el límite de desgaste (C) indicado, puede darse la vuelta a la cuchilla (3) y reafilarla hasta alcanzar el límite de desgaste indicado, antes de tener que sustituirla.

- Medir la distancia (C) en ángulo recto con respecto al filo.

Distancia mínima (C) de la cuchilla (3):

**C = 7 mm**

 Si la distancia medida es inferior a la distancia mínima (C), debe darse la vuelta a la cuchilla (3) o esta debe sustituirse.

#### 5 Límite de desgaste de la contracuchilla (4):

 Debido a que el canto de corte se ve sometido a un esfuerzo irregular, es posible que la contracuchilla (4) se desgaste de forma asimétrica.

- La contracuchilla (4) debe sustituirse antes de que el filo (D) se desgaste en la punta (5) y desaparezca.

#### 11.10 Motor eléctrico y ruedas

El motor eléctrico no requiere mantenimiento.

Los rodamientos de las ruedas no requieren mantenimiento.

#### 11.11 Intervalos de servicio

##### Mantenimiento por parte de un establecimiento especializado

Se recomienda que la biotrituradora sea revisada por un establecimiento especializado.

STIHL recomienda los distribuidores especializados STIHL.

Aplicación profesional (Uso de la biotrituradora en el sector profesional):  
**cada medio año**

Usuarios particulares:  
**anualmente**

##### Intervalo de mantenimiento de la unidad de corte:

Antes de cada uso:

Comprobar la unidad de corte (compuesta por el disco de cuchillas, las cuchillas, la arandela de seguridad, el anillo de sujeción y el tornillo) respecto a su firme fijación, la presencia de fisuras y otros daños.

Comprobar los límites de desgaste de las cuchillas. (⇒ 11.9)

#### 11.12 Almacenamiento y parada invernal

La biotrituradora debe guardarse en un lugar seco, cerrado y sin polvo. Asegúrese de que el equipo no quede al alcance de los niños.

Almacenar la biotrituradora sólo en un estado de servicio seguro y con la tolva de llenado ATO 400 (o la cubierta de las cuchillas) montada.

Mantenga todas las tuercas, pernos y tornillos fijamente apretados y sustituya las indicaciones de advertencia y peligro

del equipo que sean ilegibles, compruebe signos de desgaste y daños en toda la máquina. Sustituya los componentes desgastados o dañados.

Deben solucionarse las posibles anomalías presentes en el equipo antes de guardarlo.

Si la biotrituradora va a estar parada durante un periodo de tiempo prolongado (parada invernal), hay que tener en cuenta los puntos siguientes:

- Limpiar a fondo todos los componentes externos del equipo.
- Lubricar bien (aceite o grasa) todas las piezas móviles.

## 12. Transporte



### ¡Peligro de lesiones!

Lea detenidamente el capítulo "Para su seguridad", especialmente el apartado "Transporte", y tenga en cuenta las indicaciones. (⇒ 4.4)

Transportar la biotrituradora sólo con la tolva de llenado ATO 400 montada y la guía de ramas plegada.

Si la biotrituradora se transporta sin la tolva de llenado ATO 400, debe montarse la cubierta de las cuchillas por motivos de seguridad (cuchillas descubiertas). (⇒ 7.5)

La biotrituradora debe ser levantada siempre entre dos personas y llevando siempre un equipamiento personal de seguridad adecuado (calzado de seguridad, guantes).

Antes de levantar o bascular el equipo, se debe tener en cuenta el peso indicado en el capítulo "Datos técnicos". (⇒ 17.)

### Tirar de la biotrituradora o empujarla (Ilustración A):

- Sujetar la biotrituradora por el asa de transporte (1) y abatirla hacia atrás hasta que quede apoyada sobre las ruedas.
- La biotrituradora puede ser arrastrada o empujada lentamente (paso a paso).



### ¡Peligro de lesiones en peldaños, escalones y rampas inclinadas!

Debido al peso, debe prestarse especial precaución al desplazarse por escaleras, bordillos, escalones, otras elevaciones y rampas inclinadas.

Empujar el equipo hacia abajo por encima de peldaños, escalones, otras elevaciones y rampas inclinadas, no tirar de él. El usuario siempre debe estar más elevado que el equipo para no ser arrollado en caso de perder el control sobre la máquina.

¡Empujar el equipo como máximo por dos o tres escalones! Transportar el equipo con ayuda de una segunda persona en caso de escaleras más largas.

¡Peligro de lesiones debido al elevado peso del equipo!

### Levantar o transportar la biotrituradora (Ilustración B):



Debido al elevado peso de la biotrituradora (> 50 kg), recomendamos encarecidamente de no levantarla sino de trasladarla empujándola sobre sus ruedas.

Para levantarla o llevarla a cuestras por un corto recorrido tienen que utilizarse mecanismos de elevación apropiados.

Para la elevación manual son necesarias 2 personas. Lleve ropa de protección apropiada que cubra completamente los antebrazos y el torso.



- Sujetar la biotrituradora por el asa de transporte (1) y por ambos pies de apoyo negros (2) para levantarla y transportarla.

**Transportar la biotrituradora sobre una superficie de carga (Ilustración C):**



### ¡Peligro de lesiones!

Asegurar siempre la biotrituradora para su transporte. ¡No transportarla nunca sin estar firmemente asegurada!

Para transportarla sobre una superficie de carga, la biotrituradora debe ser fijada con medios de sujeción adecuados para que no se mueva. Fijar cuerdas o correas en los siguientes puntos del equipo:

- Eje (parte interior del pie de rueda)
- Pie de rueda izquierdo
- Pie de rueda derecho
- Tolva de llenado ATO 400

## 13. Reducir el desgaste y prevenir daños

**Información importante referente al mantenimiento y cuidado del grupo de productos**

**Biotrituradoras eléctricas (STIHL GHE)**

STIHL no se hace responsable de los daños personales y materiales ocasionados por la no observación de las indicaciones contenidas en las instrucciones de funcionamiento, especialmente en lo referente a la seguridad, el funcionamiento y el mantenimiento, o de los daños que aparezcan debidos a una utilización de accesorios o piezas de repuesto no autorizadas.

Siga siempre las instrucciones siguientes, que son importantes para evitar daños o un desgaste excesivo de su equipo STIHL:

### 1. Piezas de desgaste

Algunas piezas del equipo STIHL están sometidas a un desgaste normal, incluso utilizando el equipo de manera adecuada, por lo que deberán ser sustituidas a tiempo (dependiendo del tipo y de la duración de uso).

Estas son, entre otras:

- Cuchilla
- Disco de cuchillas

### 2. Observación de las indicaciones del presente manual de instrucciones

El uso, mantenimiento y almacenamiento del equipo STIHL deberá efectuarse con sumo cuidado, tal y como se describe en este manual de instrucciones. El propio usuario es el responsable de todos los daños ocasionados por incumplimiento de las indicaciones de seguridad, utilización y mantenimiento.

Esto es especialmente válido en caso de:

- cables de alimentación de dimensiones insuficientes (sección),
- conexión eléctrica incorrecta (tensión),
- modificaciones en el producto no autorizadas por STIHL,
- utilización de herramientas o accesorios no autorizados, no adecuados o de una calidad inferior,
- uso inadecuado del producto,
- utilización del producto en eventos deportivos o en competiciones,

- daños ocasionados como consecuencia de un uso continuado del producto con componentes defectuosos.

### 3. Trabajos de mantenimiento

Todos los trabajos descritos en el apartado titulado "Mantenimiento" tienen que ser ejecutados regularmente.

Si el usuario no puede realizar alguno de estos trabajos de mantenimiento, deberá encomendar esta tarea a un establecimiento especializado.

STIHL recomienda que los trabajos de mantenimiento y reparación se realicen exclusivamente en las instalaciones del distribuidor especializado STIHL.

Los distribuidores especializados STIHL reciben formación e información técnica regularmente.

Si se descuidan estos trabajos pueden producirse daños de los que será responsable el usuario.

Los posibles daños son, entre otros:

- Daños en el motor eléctrico debido a una limpieza insuficiente de la conducción del aire de refrigeración (ranuras de aspiración, aletas de refrigeración, rueda del ventilador),
- Daños por corrosión y otros daños derivados de un almacenamiento indebido,
- Daños en el equipo debido a la utilización de piezas de recambio de una calidad inferior,
- Daños por no realizar un mantenimiento periódico, por realizar un mantenimiento insuficiente, o por no realizar los trabajos de mantenimiento o reparación en un taller especializado.

## 14. Piezas de recambio habituales

Disco de cuchillas para material blando completo:  
6012 700 5110

Disco de cuchillas para material duro completo:  
6012 700 5100

Cuchilla de alas larga:  
6012 702 0310

Cuchilla de alas corta:  
6012 702 0300

Cuchillas (6 uds.):  
6008 702 0121

Cuchilla (1 ud.):  
6012 702 0100

Contracuchilla:  
6012 702 0500

## 15. Protección del medio ambiente



El material triturado no forma parte de la basura doméstica, sino que debe ser utilizado para el compostaje.

Los embalajes, el equipo y los accesorios están fabricados con materiales reciclables y deben desecharse correspondientemente.

Una eliminación de restos de materiales por separado, respetando el medio ambiente, ofrece la posibilidad de reciclar las materias primas empleadas. Por esta razón, debe llevar el equipo a un centro de reciclaje cuando desee deshacerse de él.

## 15.1 Eliminación

Inutilice el equipo antes de desecharlo.

Para ello, retire sobre todo el cable de red o el cable de conexión al motor eléctrico.

### ¡Peligro de lesiones por las cuchillas!

Ni siquiera una biotrituradora que haya alcanzado el final de su vida útil debe quedarse sin vigilancia. Asegúrese de que el equipo y las cuchillas queden fuera del alcance de los niños.

## 16. Declaración de conformidad de la UE

### 16.1 Biotrituradora STIHL GHE 420.0, GHE 450.0

STIHL Tirol GmbH  
Hans Peter Stihl-Straße 5  
6336 Langkampfen  
Austria

declara, como único responsable, que

- Artículo: Biotrituradora eléctrica
- Marca: STIHL
- Tipo: GHE 420.0, GHE 450.0
- Identificación de serie: 6012

cumple con las disposiciones aplicables de las directivas 2000/14/EC, 2006/42/EC, 2014/30/EU y 2011/65/EU y se ha diseñado y fabricado en conformidad con las normas siguientes, en sus versiones en vigor en la fecha de producción: EN 50434, EN 60335-1, EN 55014-1, EN 55014-2, EN 61000-3-2 und EN 61000-3-3 (si son aplicables).

Nombre y dirección de la entidad que participó en la evaluación:

TÜV Rheinland LGA Products GmbH  
Tillystraße 2  
D-90431 Nürnberg

Para la determinación de la potencia sonora medida y garantizada se procedió según la directiva 2000/14/EC, anexo V.

### GHE 420.0

- Potencia sonora medida: 102,1 dB(A)
- Potencia sonora garantizada: 106 dB(A)

### GHE 450.0

- Potencia sonora medida: 104,2 dB(A)
- Potencia sonora garantizada: 108 dB(A)

La documentación técnica se conserva en la homologación del producto de la empresa STIHL Tirol GmbH.

El año de fabricación y el número de serie se indican en la biotrituradora.

Langkampfen, 02.11.2020

STIHL Tirol GmbH

p.p.

Matthias Fleischer, director de Investigación y Desarrollo

p.p.



Sven Zimmermann, director de Calidad

## 17. Datos técnicos

### GHE 420.0 / GHE 450.0:

Identificación de serie	6012
Frecuencia	50 Hz
Clase de protección	I
Tipo de protección	Protegido contra salpicaduras de agua (IPX4)
Modo de funcionamiento	P40 40 s tpo. de carga 60 s tpo. marcha en vacío
Unidad de corte	Multi-Cut 450
Régimen nominal del motor eléctrico	2800 rpm
Accionamiento de la unidad de corte	permanente
Ø de rueda	250 mm
Long./Anch./Alt.	108/51/137 cm
Peso	52 kg / 52 kg

### GHE 420.0:

Motor, tipo	Motor eléctrico (~)
Tipo	BSRBF 0,75/2-C
Tensión	230 V
Entrada de potencia	3000 W
Protección por fusible	16 A *
Según la Directiva 2000/14/EC:	
Potencia sonora garantizada $L_{WA,d}$	106 dB(A)
Según la Directiva 2006/42/EC:	
Nivel sonoro en el lugar de trabajo $L_{pA}$	98 dB(A)
Factor $K_{pA}$	4 dB(A)
Diámetro máximo de las ramas	50 mm

### GHE 450.0:

Motor, tipo	Motor eléctrico (3~)
Tipo	BSRF 0,75/2-C
Tensión	400 V
Entrada de potencia	3800 W
Protección por fusible	10 A
Según la Directiva 2000/14/EC:	
Potencia sonora garantizada $L_{WA,d}$	108 dB(A)
Según la Directiva 2006/42/EC:	
Nivel sonoro en el lugar de trabajo $L_{pA}$	95 dB(A)
Factor $K_{pA}$	4 dB(A)
Diámetro máximo de las ramas	55 mm

#### \* ¡Atención!

Si se utiliza un fusible de menos de 16 A es posible que salte continuamente al arrancar el equipo o por sobrecarga.

### 17.1 REACH

REACH es el marco reglamentario de la CE sobre registro, evaluación y autorización de sustancias químicas.

En [www.stihl.com/reach](http://www.stihl.com/reach) se facilita más información sobre el cumplimiento del reglamento REACH (CE) N.º 1907/2006.

## 18. Localización de anomalías

- ✂ En caso necesario ponerse en contacto con un establecimiento especializado: STIHL recomienda los distribuidores especializados STIHL.

### Anomalía:

El motor eléctrico no arranca

### Posible causa:

- Protección del motor eléctrico activada
- No hay tensión de red
- El cable de conexión, los conectores macho/hembra o el interruptor presentan un fallo
- Fusible de la clavija para Gran Bretaña quemado (sólo para equipos para Gran Bretaña)
- Tolva de llenado ATO 400 cerrada incorrectamente - interruptor de desconexión de seguridad activo (bloqueo de seguridad)
- Disco de cuchillas bloqueado

### Solución:

- Dejar que el equipo se enfríe (⇒ 8.7)
- Comprobar la línea de alimentación y las protecciones de seguridad ✂ (⇒ 10.1)
- Comprobar cables, clavijas, acoplamientos e interruptores y sustituir en su caso (electricista) ✂ (⇒ 10.1)
- Sustituir el fusible ✂ (⇒ 10.1)
- Cerrar la tolva de llenado ATO 400 correctamente y fijarla con los tornillos (enroscar firmemente el interruptor de conexión / desconexión) (⇒ 7.6)
- Desmontar la tolva de llenado y retirar los restos de material triturado de la carcasa (Atención: desenchufar el cable de red) (⇒ 11.2)

### Anomalía:

Rendimiento de triturado disminuido

### Posible causa:

- Cuchillas desafiladas
- Cuchillas afiladas incorrectamente
- Cable de alimentación demasiado largo
- Disco de cuchillas doblado
- GHE 450: Sentido de giro del disco de cuchillas erróneo

### Solución:

- Reafilar o dar la vuelta a las cuchillas ✂ (⇒ 11.7), (⇒ 11.8)
- Afilar las cuchillas correctamente ✂ (⇒ 11.8)
- Utilizar un cable de alimentación más corto (⇒ 10.1)
- Comprobar visualmente el disco de cuchillas ✂
- GHE 450: Modificar el sentido de giro del disco de cuchillas (⇒ 10.7), (⇒ 10.8)

### Anomalía:

El material a triturar no es introducido

### Posible causa:

- GHE 450: Sentido de giro del disco de cuchillas erróneo
- Cuchillas desafiladas o afiladas incorrectamente
- Espacio entre ambas cuchillas (disco de cuchillas para material duro)
- Cubierta de las cuchillas no retirada

### Solución:

- GHE 450: Modificar el sentido de giro del disco de cuchillas (⇒ 10.7), (⇒ 10.8)
- Reafilar las cuchillas teniendo en cuenta el ángulo de afilado exacto ✂ (⇒ 11.8)

- Montar las cuchillas sin separación entre ellas en el disco de cuchillas para material duro (⇒ 11.7)
- Desmontar la cubierta de las cuchillas (⇒ 7.4)

## 19. Plan de mantenimiento

### 19.1 Confirmación de entrega

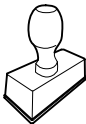
<b>Modelo:</b> _____
<b>Número de serie:</b> <input type="text"/> <input type="text"/> <input type="text"/> <input type="text"/> <input type="text"/> <input type="text"/> <input type="text"/> <input type="text"/> <input type="text"/>
<b>Fecha:</b> <input type="text"/> <input type="text"/> <input type="text"/> <input type="text"/> <input type="text"/> <input type="text"/>

Próxima revisión
<b>Fecha:</b> <input type="text"/> <input type="text"/> <input type="text"/> <input type="text"/> <input type="text"/> <input type="text"/>

### 19.2 Confirmación de servicio técnico



Entregue este Manual de instrucciones a su distribuidor especializado STIHL al realizarse trabajos de mantenimiento. Él le confirmará la ejecución de los trabajos de servicio técnico en los campos preimpresos.



Servicio técnico realizado el

 Fecha del próximo servicio técnico

DE  
EN  
FR  
NL  
IT  
**ES**  
PT  
NO  
SV  
FI  
DA  
PL  
SL





## Estimados clientes,

ficamos muito satisfeitos pelo facto de ter escolhido a STIHL. Desenvolvemos e fabricamos os nossos produtos com a máxima qualidade e de acordo com as necessidades dos nossos clientes. Por isso, os produtos oferecem uma elevada fiabilidade mesmo sob condições de esforço extremo.

Também na assistência a STIHL é uma marca de excelência. O nosso revendedor autorizado garante aconselhamento e formação competente, e um acompanhamento técnico aprofundado.

Agradecemos a sua confiança e esperamos que aprecie o seu produto STIHL.



Dr. Nikolas Stihl

## IMPORTANTE! LER E GUARDAR ANTES DA UTILIZAÇÃO.

# 1. Índice

<b>Sobre este manual de utilização</b>	<b>176</b>	Que material não pode ser processado?	185
Generalidades	176	Diâmetro máximo dos ramos	186
Instruções sobre a leitura do manual de utilização	176	Área de trabalho do utilizador	186
Diferenças entre países	177	Posição de trabalho do aparelho	186
<b>Descrição do aparelho</b>	<b>177</b>	Carga correta do aparelho	186
<b>Para sua segurança</b>	<b>177</b>	Proteção contra sobrecarga	186
Generalidades	177	Se a unidade de corte do triturador de jardinagem bloquear	186
Aviso – Perigos originados pela corrente elétrica	178	Enchimento do triturador de jardinagem	186
Vestuário e equipamento	179	<b>Dispositivos de segurança</b>	<b>187</b>
Transporte do aparelho	179	Bloqueio contra novo arranque do motor elétrico	187
Antes dos trabalhos	179	Bloqueio de segurança	187
Durante o trabalho	180	Travão de inércia do motor elétrico	187
Manutenção e reparações	182	<b>Colocar o aparelho em funcionamento</b>	<b>188</b>
Armazenamento no caso de períodos de paragem mais longos	182	Ligar o triturador de jardinagem à corrente elétrica	188
Eliminação	183	Encaixar o cabo de rede	188
<b>Descrição de símbolos</b>	<b>183</b>	Desencaixar o cabo de rede	188
<b>Fornecimento</b>	<b>183</b>	Alívio de tracção	188
<b>Preparar o aparelho para o funcionamento</b>	<b>184</b>	Ligar o triturador de jardinagem	189
Montar o compartimento de expulsão	184	Desligar o triturador de jardinagem	189
Montar o mecanismo de translação	184	Verificar o sentido de rotação dos discos das lâminas GHE 450	189
Apertar os parafusos da fixação do suporte da roda:	185	Alterar o sentido de rotação dos discos das lâminas GHE 450	189
Desmontar a cobertura das lâminas	185	Abrir a alimentação de ramos	190
Montar a cobertura das lâminas	185	Rebater a alimentação de ramos	190
Montar o funil de enchimento ATO 400	185	Estojo de ferramentas	190
Triturar	190	Triturar	190
<b>Instruções para trabalhar</b>	<b>185</b>	<b>Manutenção</b>	<b>190</b>
Que material pode ser processado?	185	Limpar o aparelho	190
		Desmontar o funil de enchimento ATO 400	191
		Desmontar os discos das lâminas	191

Montar os discos das lâminas	192
Desmontar a contra-lâmina	193
Montar a contra-lâmina	193
Virar as lâminas	193
Afiar as lâminas	194
Limites de desgaste das lâminas	194
Motor elétrico e rodas	195
Intervalos de manutenção	195
Arrumação e período de Inverno	195
<b>Transporte</b>	<b>196</b>
<b>Minimização do desgaste e prevenção de danos</b>	<b>196</b>
<b>Peças de reposição comuns</b>	<b>197</b>
<b>Proteção do meio ambiente</b>	<b>197</b>
Eliminação	198
<b>Declaração de conformidade UE</b>	<b>198</b>
Biotriturador de jardim STIHL GHE 420.0, GHE 450.0	198
<b>Dados técnicos</b>	<b>198</b>
REACH	199
<b>Localização de falhas</b>	<b>199</b>
<b>Plano de manutenção</b>	<b>200</b>
Confirmação de entrega	200
Confirmação de assistência	200

## 2. Sobre este manual de utilização

### 2.1 Generalidades

Este manual de utilização é um **manual de instruções original** do fabricante de acordo com a Diretiva Comunitária 2006/42/EC.

A STIHL trabalha continuamente no desenvolvimento da sua gama de produtos, pelo que se reserva o direito de efetuar alterações nos componentes

fornecidos no que respeita à forma, à técnica e ao equipamento. Por esta razão, não é possível reclamar determinados direitos resultantes das indicações e figuras nesta brochura.

Neste manual de utilização, poderão ser descritos modelos que não estão disponíveis em todos os países.

Este manual de utilização está protegido por direitos de autor. Todos os direitos estão reservados, em particular o direito de reprodução, tradução e processamento com sistemas eletrónicos.

### 2.2 Instruções sobre a leitura do manual de utilização

As imagens e os textos descrevem determinados passos de operação.

Todos os símbolos gráficos aplicados no aparelho são explicados neste manual de utilização.

#### Perspetiva:

Perspetiva ao utilizar as designações **esquerda** e **direita** no manual de utilização:

O utilizador encontra-se atrás do aparelho (posição de trabalho).

#### Referência de capítulo:

Uma seta remete para os respetivos capítulos e subcapítulos para mais explicações. O seguinte exemplo indica uma referência para um capítulo: (⇒ 3.)

#### Identificação de secções de texto:

As instruções descritas podem ser identificadas conforme os exemplos que se seguem.

Passos de operação que necessitam da intervenção do utilizador:

- Solte o parafuso (1) com uma chave de fendas, acione a alavanca (2)...

Enumerações gerais:

- Utilização do produto em eventos desportivos ou concursos

#### Textos com especial relevância:

As secções de texto com especial relevância são identificadas com um dos símbolos descritos a seguir, de modo a dar-lhes destaque adicional no manual de utilização.



#### Perigo!

Perigo de acidentes e ferimentos graves para pessoas. Um determinado comportamento é necessário ou deve ser omitido.



#### Aviso!

Perigo de ferimentos para pessoas. Um determinado comportamento evita ferimentos possíveis ou prováveis.



#### Cuidado!

Ferimentos ou danos materiais ligeiros que podem ser evitados através de um determinado comportamento.



#### Nota

Informação para uma melhor utilização do aparelho e para evitar possíveis utilizações incorretas.

#### Textos com referência a imagens:

As figuras que esclarecem a utilização do aparelho encontram-se no início do manual de utilização.

O símbolo da câmara serve para associar as imagens nas páginas de imagens à respetiva parte do texto no manual de utilização.



### 2.3 Diferenças entre países

A STIHL fornece aparelhos com diferentes fichas e comutadores, dependendo do país de fornecimento.

As figuras mostram os aparelhos com fichas do tipo Euro. A ligação de aparelhos com outras versões de fichas à rede faz-se da mesma forma.

## 3. Descrição do aparelho



- 1 Funil de enchimento ATO 400
- 2 Interruptor para ligar/desligar
- 3 Aparelho base
- 4 Compartimento de expulsão
- 5 Pé da roda
- 6 Roda
- 7 Alimentação de ramos
- 8 Pega de transporte
- 9 Bloqueio da alimentação de ramos
- 10 Placa de identificação com número de máquina
- 11 Estojo de ferramentas
- 12 Ficha de rede GHE 420
- 13 Ficha de rede GHE 450
- 14 Alívio de tração

## 4. Para sua segurança

### 4.1 Generalidades



Ao trabalhar com o aparelho, deverá obrigatoriamente seguir as seguintes instruções de prevenção de acidentes.



Antes da primeira colocação em funcionamento, é necessário ler atentamente todo o manual de utilização. Guarde o manual de utilização com cuidado para futura utilização.

Estas medidas preventivas são imprescindíveis para a sua segurança; no entanto, a listagem não é definitiva. Utilize o aparelho sempre com cuidado e com consciência da responsabilidade, tendo em consideração que o utilizador é responsável por eventuais acidentes causados a terceiros ou aos seus bens.

Familiarize-se com os elementos de comando e aprenda a utilizar o aparelho.

O aparelho apenas pode ser utilizado por pessoas que tenham lido o manual de utilização e estejam familiarizadas com o manuseamento do aparelho. Antes da primeira colocação em funcionamento, o utilizador deve procurar obter instruções competentes e práticas. O utilizador tem de ser instruído pelo vendedor ou por outra pessoa competente sobre a utilização do aparelho.

Com essas instruções, o utilizador deverá aprender em particular que é necessário ter o máximo cuidado e concentração para trabalhar com o aparelho.

Apesar de utilizar este aparelho de acordo com as normas, existem sempre alguns riscos.



### Perigo de morte por asfixia!

Perigo de asfixia para crianças que brinquem com os materiais da embalagem. Mantenha os materiais da embalagem fora do alcance de crianças.

Por princípio, o aparelho, incluindo todos os aparelhos acopláveis, apenas pode ser entregue ou emprestado a pessoas que tenham sido instruídas ou que estejam familiarizadas com este modelo e respetivo manuseamento. O manual de instruções é parte integrante do aparelho e tem de ser sempre fornecido.

Certifique-se de que o utilizador está em plena posse das suas capacidades físicas, sensoriais e mentais para utilizar e trabalhar com o aparelho. Caso o utilizador apresente capacidades físicas, sensoriais ou mentais limitadas para tal, o utilizador apenas poderá trabalhar com o aparelho sob supervisão ou de acordo com as indicações de uma pessoa responsável.

Garanta que o utilizador é maior de idade ou devidamente formado numa atividade sob supervisão, de acordo com a regulamentação nacional.

Utilize o aparelho apenas se estiver descansado e se estiver em boas condições físicas e psíquicas. Se sofrer de algum problema de saúde, informe-se junto do seu médico sobre se pode trabalhar com o aparelho. Após a ingestão de bebidas alcoólicas, drogas ou medicamentos que possam afetar o poder de reação, não é permitido trabalhar com o aparelho.

O aparelho foi concebido para uma utilização privada.

### Atenção – Perigo de acidentes!

Os trituradores de jardinagem STIHL foram concebidos para a trituração de ramagens e de restos de plantas. Não é permitida qualquer outra utilização, a qual poderá ser perigosa ou originar danos no aparelho.

O triturador de jardinagem não pode ser utilizado (enumeração incompleta):

- para outros materiais (por exemplo, vidro, metal).
- para trabalhos que não estejam descritos neste manual de utilização.
- para a produção de géneros alimentícios (por exemplo, trituração de gelo, mosto).

Por motivos de segurança, qualquer alteração ao aparelho para além da montagem de acessórios autorizados pela STIHL é proibida, originando para além disso a anulação do direito à garantia. Poderá obter informações sobre acessórios autorizados junto do seu distribuidor oficial STIHL.

Em particular, é proibida qualquer alteração ao aparelho que altere a potência ou a rotação do motor de combustão ou do motor elétrico.

Não podem ser transportados objetos, animais ou pessoas, especialmente crianças, com o aparelho.

Durante a utilização em parques públicos, em instalações desportivas, em ruas e em empresas agrárias e florestais, dever-se-á tomar cuidados especiais.

Apenas solte o aparelho se este estiver numa superfície plana e não puder deslocar-se por si mesmo.

## 4.2 Aviso – Perigos originados pela corrente elétrica



### Atenção! Perigo de choque elétrico!

O cabo de rede, a ficha de rede, o interruptor para ligar/desligar e o cabo de ligação são especialmente importantes para a segurança elétrica. Cabos de ligação, acoplamentos e fichas danificados ou que não correspondam às normas não poderão ser utilizados, para que não se verifique o risco de um choque elétrico.



Por isso, verifique regularmente se o cabo de ligação apresenta indícios de danos ou envelhecimento (fragilidade).

Só coloque o aparelho em funcionamento com o cabo de rede desenrolado.

Sempre que usar um enrolador de cabos, o cabo tem de ser totalmente desenrolado antes da utilização.

Nunca utilize um cabo de extensão danificado. Substitua os cabos defeituosos por novos e não realize reparações em cabos de extensão.

Se o cabo de rede ou o cabo de extensão ficar danificado durante o funcionamento, desligue-o de imediato da corrente elétrica. Nunca toque no cabo de rede ou cabo de extensão danificado.

O aparelho não pode ser utilizado com cabos danificados ou gastos. Verifique em particular se o cabo de ligação à rede apresenta danos e sinais de envelhecimento.

Os trabalhos de manutenção e de reparação em cabos de rede apenas podem ser efetuados por especialistas com formação específica.

### Perigo de choque elétrico!

Não ligue um cabo danificado à corrente e toque num cabo defeituoso apenas quando estiver desligado da corrente.

Não toque nas unidades de corte (lâminas) antes de o aparelho ser desligado da rede elétrica.

Certifique-se sempre de que os cabos de rede utilizados estão adequadamente protegidos.



Não trabalhe quando estiver a chover ou num ambiente molhado.

Não deixe o aparelho desprotegido à chuva.

Utilize exclusivamente cabos de extensão isolados contra humidade para áreas exteriores, adequados para utilização com o aparelho (⇒ 10.1).

Desligue o cabo de ligação da ficha e da tomada e não puxe pelos cabos de ligação.

Se o aparelho for ligado a um grupo eletrogéneo, deverá ter em atenção que poderá ser danificado por variações de corrente.

Ligue o aparelho apenas a uma tomada protegida por um interruptor de proteção de corrente de falha com uma corrente de disparo máxima de 30 mA. O seu electricista poderá dar-lhe mais informações a este respeito.

### 4.3 Vestuário e equipamento



Durante o trabalho, utilize sempre calçado justo com sola antiderrapante. Nunca trabalhe descalço ou com sandálias, por exemplo.



Durante o trabalho e, em particular, em trabalhos de manutenção e no transporte do aparelho, utilize sempre luvas justas.



Durante o trabalho, utilize sempre óculos de proteção e proteção auditiva. Utilize estes equipamentos durante todo o tempo de operação.



Durante o trabalho com o aparelho, utilize vestuário adequado e justo, ou seja, um fato combinado, não uma capa de trabalho. Durante o trabalho com o aparelho, não utilize cachecóis, gravatas, joias, faixas ou cordas penduradas e outras peças de roupa largas semelhantes.

Os cabelos compridos têm de ser presos e protegidos durante todo o tempo de operação e em todos os trabalhos no aparelho (elástico, gorro, etc.).

### 4.4 Transporte do aparelho

Trabalhe apenas com luvas de modo a evitar ferimentos em peças do aparelho de arestas vivas e quentes.

Não transporte o aparelho com o motor elétrico a funcionar. Antes do transporte, desligue o motor elétrico, deixe as lâminas pararem e retire a ficha de rede.

Transporte o aparelho apenas com o motor elétrico frio.

Transporte o aparelho apenas com o funil de enchimento montado corretamente e a alimentação de ramos rebatida.

Caso não seja possível efetuar o transporte com o funil montado, deve ser utilizada a cobertura das lâminas.

**Perigo de ferimentos causados pelas lâminas soltas!** (⇒ 7.5)

Tenha em atenção o peso do aparelho, em particular ao virá-lo.

Utilize auxílios de carga adequados (rampas de carga, dispositivos de elevação).

Por motivos de segurança, os seguintes ângulos de inclinação nunca devem ser ultrapassados durante o transporte e o processo de carga:

- **10° (17,6%)** de ângulo de inclinação lateral,
- **10° (17,6%)** de ângulo de inclinação no sentido longitudinal.

Proteja o aparelho e as respetivas peças transportadas (p. ex. funil desmontado) na superfície de carga com meios de fixação (cintas, cabos, etc.) suficientemente dimensionados nos pontos de fixação descritos neste manual de utilização. (⇒ 12.)

Puxe ou empurre o aparelho apenas a passo. Não reboque!

No transporte do aparelho, deve ser respeitada a legislação regional em vigor, em particular a que diz respeito à proteção das cargas e ao transporte de objetos em superfícies de carga.

### 4.5 Antes dos trabalhos

Certifique-se de que o aparelho apenas é utilizado por pessoas familiarizadas com o manual de utilização.

Tenha em conta as normas municipais sobre as horas em que é permitido usar aparelhos de jardinagem com motor de combustão ou motor elétrico.

Antes da utilização do aparelho, substitua os componentes avariados, gastos e danificados. Substitua os avisos de perigo e alerta no aparelho que se tenham tornado ilegíveis ou estejam danificados. O seu distribuidor oficial STIHL tem disponíveis avisos autocolantes de reposição e todas as restantes peças de reposição.

Antes da colocação em funcionamento, verifique

- se o aparelho está num estado operacionalmente seguro. Ou seja, se as coberturas e dispositivos de segurança se encontram no devido lugar e se estão em perfeitas condições.
- se a ligação elétrica foi corretamente feita a uma tomada instalada.
- se o isolamento do cabo de ligação e do cabo de extensão, das fichas e do acoplamento estão em perfeitas condições.
- se todo o aparelho (cárter do motor elétrico, dispositivos de proteção, elementos de fixação, lâminas, eixo de lâminas, discos das lâminas, etc.) está gasto ou danificado.
- se algum material triturado se encontra dentro do aparelho e se o funil de enchimento está vazio.

- se todos os parafusos, porcas e outros elementos de fixação estão presentes ou firmemente fixados. Aperte os parafusos e as porcas soltos antes da colocação em funcionamento (respeite os binários de aperto).

Utilize o aparelho apenas ao ar livre e não o utilize perto de uma parede ou de outro objeto fixo, de modo a limitar o perigo de ferimentos e de danos materiais (ausência de opções de fuga para o utilizador, quebra de vidros, arranhões em automóveis, etc.).

O aparelho tem de estar assente de modo seguro num piso plano e firme.

Não utilize o aparelho sobre uma superfície pavimentada ou com cascalho, pois o material lançado ou agitado pode causar ferimentos.

Antes de colocar o aparelho a funcionar, deverá assegurar-se de que o aparelho se encontra corretamente fechado. (⇒ 7.6)

Familiarize-se com o interruptor para ligar/desligar, de modo que possa reagir de forma rápida e correta em situações de emergência.

Se o triturador de jardinagem se encontrar em posição de trabalho, a abertura de enchimento terá de estar sempre completamente coberta com a proteção contra salpicos. Se assim não for, a proteção contra salpicos terá de ser substituída.

### **Perigo de ferimentos!**

Coloque o aparelho em funcionamento apenas se tiver sido montado correctamente. Se faltarem peças no aparelho (por exemplo, rodas, pés de apoio etc.), deixam de ser cumpridas as distâncias de segurança prescritas e, além disso, o aparelho pode apresentar uma estabilidade reduzida.

### **O estado prescrito tem de ser verificado antes da colocação em funcionamento através de uma inspeção visual!**

Prescrito significa que o aparelho tem de estar totalmente montado, em especial:

- a parte superior do funil está montada na parte inferior do funil,
- a alimentação de ramos está montada,
- o funil de enchimento está montado sobre o aparelho base,
- o pé da roda está completamente montado,
- ambas as rodas estão montadas,
- todos os dispositivos de protecção (compartimento de expulsão, protecção contra salpicos, etc.) têm de estar colocados e em boas condições,
- ambas as unidades de corte (discos das lâminas) estão montadas,
- todas as lâminas estão correctamente montadas.

Os dispositivos de comando e de segurança instalados no aparelho não podem ser retirados ou ligados em ponte.

Verifique visualmente se ambos os discos das lâminas apresentam danos e deformações e substitua-as, se necessário.

---

### **4.6 Durante o trabalho**

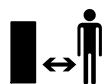

Nunca trabalhe enquanto estiverem animais ou pessoas, em particular crianças, na zona de risco.

Não trabalhe com o aparelho à chuva, trovoadas e, em particular, sob o perigo de relâmpagos.

Com o piso húmido, existe um maior perigo de acidentes, devido à posição de trabalho menos segura.

Dever-se-á trabalhar de forma particularmente cuidadosa no sentido de evitar deslizamentos. Se possível, evite utilizar o aparelho com o piso húmido.

Trabalhe apenas à luz do dia ou com boa iluminação artificial.

A área de trabalho deverá permanecer limpa e organizada durante todo o período de funcionamento. Retire os objetos que representem perigo de queda, tais como pedras, ramos, cabos, etc.

O nível a que se encontra o utilizador não pode ser mais alto do que o nível sobre o qual assenta o aparelho.

### **Ligar:**

Antes de ligar, coloque o aparelho numa posição estável e pouse-o na vertical. O aparelho nunca pode ser colocado em funcionamento deitado.

Ligue o aparelho com cuidado, de acordo com as indicações do capítulo "Colocar o aparelho em funcionamento". (⇒ 10.5)

Ao ligar o motor de combustão ou o motor elétrico não ficar em frente à abertura de expulsão. Ao iniciar ou ligar o triturador de jardinagem, não deverá haver material a triturar dentro do mesmo. O material a triturar poderá ser projetado para fora, causando ferimentos.

O aparelho não pode ser inclinado ao ser ligado.

Evite tentativas de ligação frequentes num curto espaço de tempo, em especial "brincadeiras" com o interruptor para

ligar/desligar.

Perigo de sobreaquecimento do motor elétrico!

Devido às oscilações de tensão causadas por este aparelho ao arrancar, sob condições de rede desfavoráveis, poderão ser afetados outros dispositivos ligados no mesmo circuito.

Nesse caso, execute as medidas adequadas (por exemplo, ligação a um circuito diferente do circuito do dispositivo em causa, funcionamento do aparelho num circuito com uma impedância mais baixa).

#### Utilização no trabalho:



#### Perigo de ferimentos!

Nunca ponha as mãos ou os pés por cima, por baixo ou em peças em rotação.

Com o aparelho em funcionamento, nunca coloque o rosto ou outra parte do corpo por cima do funil de enchimento e à frente da abertura de expulsão. Mantenha sempre a cabeça e o corpo afastados das aberturas de enchimento.



Nunca coloque as mãos, outras partes do corpo ou peças de vestuário no funil de enchimento ou no compartimento de

expulsão. Existem perigos consideráveis de ferimentos dos olhos, rosto, dedos, mãos, etc.

Garanta sempre o seu equilíbrio e posição firme. Não incline o corpo para a frente.

A proteção contra salpicos não pode ser manipulada (por exemplo, removida, rebatida, presa, danificada, etc.) durante o funcionamento do aparelho.

Para o enchimento, o utilizador tem de estar na área de trabalho do utilizador descrita. Durante todo o período de funcionamento, mantenha-se sempre dentro da área de trabalho e nunca na zona de expulsão. (⇒ 8.4)

#### Perigo de ferimentos!

Durante o funcionamento, o material a triturar pode ser projetado de volta para cima. Por isso, utilize óculos de proteção e mantenha o rosto afastado das aberturas de enchimento.

Nunca incline o aparelho enquanto o motor de combustão ou o motor elétrico estiver a trabalhar.

Se o aparelho tombar durante o funcionamento, desligue imediatamente o motor elétrico e retire a ficha de rede.

Certifique-se de que não se acumula material a triturar no compartimento de expulsão, pois tal provoca uma trituração deficiente ou a projeção para trás.

Ao encher o triturador de jardinagem, tenha especial atenção para que não entrem objetos estranhos na câmara de trituração, tais como peças metálicas, pedras, plásticos, vidro, etc., pois tal poderá causar danos e a projeção destas matérias para trás no funil de enchimento. Pelo mesmo motivo, elimine quaisquer congestionamentos.

Ao encher o triturador de jardinagem com ramagens, poderá verificar-se uma projeção das mesmas para trás. Utilize luvas!



Atenção à desaceleração da ferramenta de corte, que leva alguns segundos até parar completamente.

Desligue o motor eléctrico, retire a ficha de rede e aguarde a paragem de todas as ferramentas rotativas,

- antes de sair do aparelho ou se este não estiver a ser vigiado,
- antes de reposicionar, levantar, carregar, inclinar, empurrar ou puxar o aparelho,
- antes de soltar o bujão de fecho e abrir o aparelho,
- antes de transportar o aparelho,
- antes de eliminar bloqueios ou congestionamentos na unidade de corte, no funil de enchimento, na alimentação de ramos ou no canal de expulsão,
- antes de realizar trabalhos nos discos das lâminas,
- antes de o aparelho ser verificado ou limpo ou antes da realização de outros trabalhos no mesmo.

Se se verificar a entrada de corpos estranhos na ferramenta de corte, o aparelho produzirá barulhos ou vibrações anormais; neste caso, desligue o motor eléctrico imediatamente e deixe o aparelho parar. Extraia a ficha de rede, retire o funil de enchimento e efectue os seguintes passos:

- Verifique se o aparelho, nomeadamente a unidade de corte (lâminas, discos das lâminas, eixo de lâminas, parafuso da lâmina, anel de aperto) apresenta danos e solicite a respectiva reparação a um especialista antes de voltar a trabalhar com o aparelho,

- Verifique se todas as peças da unidade de corte estão firmemente fixadas e, se necessário, aperte novamente os parafusos (respeitando os binários de aperto).
- Solicite a substituição ou reparação das peças danificadas a um especialista, sendo que as peças têm de apresentar a mesma qualidade.

---

## 4.7 Manutenção e reparações



Antes de iniciar trabalhos de manutenção (limpeza, reparação, etc.) e antes de verificar se o cabo de ligação

está emaranhado ou danificado, coloque o aparelho em solo firme e plano, desligue o motor elétrico e retire a ficha de rede.

Antes de todos os trabalhos de manutenção, deixe o aparelho arrefecer durante aproximadamente 5 minutos.

Antes dos trabalhos de manutenção na ferramenta de corte, tenha em atenção que, apesar da ativação do dispositivo de bloqueio, a ferramenta de corte poderá continuar em rotação, mesmo depois de desligada a alimentação.

O cabo de ligação à rede apenas pode ser reparado ou substituído por técnicos eletricitistas autorizados.

### Limpeza:

O aparelho tem de ser cuidadosamente limpo na sua totalidade após ser utilizado. (⇒ 11.1)

Nunca utilize um aparelho de limpeza de alta pressão e não limpe o aparelho com água a correr (por exemplo, com uma mangueira).

Não utilize produtos de limpeza agressivos. Estes produtos podem

danificar plásticos e metais, prejudicando o funcionamento seguro do seu aparelho STIHL.

### Trabalhos de manutenção:

Apenas podem ser realizados trabalhos de manutenção descritos neste manual de instruções; todos os restantes trabalhos deverão ser executados por um distribuidor oficial.

Se lhe faltarem os conhecimentos e os meios necessários, dirija-se **sempre** a um distribuidor oficial.

A STIHL recomenda a realização de trabalhos de manutenção e de reparação apenas por um distribuidor oficial STIHL. Os distribuidores oficiais STIHL beneficiam de ações de formação regulares e dispõem de informações técnicas.

Utilize apenas ferramentas, acessórios ou aparelhos acopláveis autorizados pela STIHL para este aparelho ou peças tecnicamente idênticas. Caso contrário, poderão ocorrer ferimentos ou danos no aparelho. Em caso de dúvidas, deverá dirigir-se a um distribuidor oficial.

As características das ferramentas, acessórios e peças de substituição originais da STIHL estão adaptadas de forma ideal ao aparelho e às exigências do utilizador. As peças de reposição STIHL originais podem ser reconhecidas pelo número de peça de substituição STIHL, pela inscrição STIHL e, eventualmente, pela identificação de peça de substituição STIHL. Em peças pequenas, pode estar apenas o símbolo.

Mantenha os autocolantes de advertência e de indicação sempre limpos e legíveis. Os autocolantes danificados ou perdidos devem ser substituídos por novas placas originais do seu distribuidor oficial STIHL.

Se um componente for substituído por uma peça nova, certifique-se de que a peça nova obtém os mesmos autocolantes.

Realize os trabalhos na unidade de corte apenas com luvas de proteção grossas e com extremo cuidado.

Mantenha todas as porcas, cavilhas e parafusos, em particular todos os parafusos da unidade de corte, bem apertados, para que o aparelho se encontre em condições de funcionamento seguras.

Verifique frequentemente todo o aparelho, especialmente antes do armazenamento (por exemplo, antes do período de inverno), quanto a desgaste e danos. Substitua imediatamente as peças gastas ou danificadas, por motivos de segurança, de modo que o aparelho esteja sempre em condições de funcionamento seguro.

Se tiverem sido retirados componentes ou dispositivos de segurança para efetuar trabalhos de manutenção, estes deverão ser imediatamente recolocados de forma correta.

---

## 4.8 Armazenamento no caso de períodos de paragem mais longos

Deixe o aparelho arrefecer durante aproximadamente 5 minutos antes de o colocar num compartimento fechado.

Certifique-se de que o aparelho está protegido contra uma utilização indevida (por exemplo, por crianças).

Limpe minuciosamente o aparelho antes do armazenamento (por exemplo, período de inverno).

Armazene o aparelho num estado operacionalmente seguro.



Guarde o aparelho numa superfície plana, de modo a não poder deslocar-se inadvertidamente.

Armazene o triturador de jardinagem apenas com o funil de enchimento montado ou com a cobertura das lâminas montada.

### Perigo de ferimentos causados pela lâmina solta!

## 4.9 Eliminação

Os resíduos podem prejudicar os seres humanos, os animais e o meio-ambiente, tendo como tal de ser devidamente eliminados.

Dirija-se ao seu centro de reciclagem ou ao seu distribuidor oficial para saber como os resíduos devem ser eliminados adequadamente. A STIHL recomenda os distribuidores oficiais STIHL.

Certifique-se de que um aparelho já desativado é encaminhado para ser eliminado de maneira tecnicamente correta. Antes de proceder à eliminação, inutilize o aparelho. No sentido de evitar acidentes, retire especialmente o cabo de rede ou o cabo de ligação do motor elétrico.

## 5. Descrição de símbolos



### Atenção!

Antes da colocação em funcionamento, leia o manual de utilização.

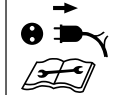
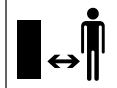

### Perigo de ferimentos!

Mantenha terceiros afastados da zona de risco.

### Perigo de ferimentos!

Perigo de ferimentos causados por ferramentas em rotação.

### Perigo de ferimentos!

Antes de efetuar trabalhos na ferramenta de corte, bem como antes de trabalhos de manutenção e limpeza, verifique previamente se o cabo de ligação está emaranhado ou danificado e, antes de abandonar o aparelho, desligue o motor elétrico e extraia o cabo de rede do aparelho.

Utilize proteção auditiva!

Utilize óculos de proteção!

Utilize luvas de proteção!

### Perigo de ferimentos!

Não se ponha em cima do aparelho.



### Perigo de ferimentos!

Nunca coloque as mãos, outras partes do corpo ou peças de vestuário no funil de enchimento ou no compartimento de expulsão.

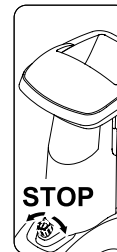

O interruptor para ligar- / desligar encontra-se na parte dianteira do aparelho. Para desligar o aparelho, rode o botão rotativo preto do interruptor para ligar- / desligar.

## 6. Fornecimento



Item	Designação	Unids.
A	Aparelho base	1
B	Funil de enchimento ATO 400	1
C	Pé da roda direita	1
D	Pé da roda esquerda	1
E	Extensão do canal de expulsão	1
F	Chapa de guia	1
G	Chapa de expulsão	1
H	Eixo	1
I	Roda	2
J	Capa da roda	2
K	Bujão	2
L	Pé de apoio	2
M	Parafuso Torx M8x40	2
N	Anel de aperto	2

Item	Designação	Unids.
O	Parafuso Torx P5x20	6
P	Parafuso de cabeça boleadada M6x16	1
Q	Parafuso Torx M6x16	2
R	Porca M6	3
S	Ferramenta de montagem	1
T	Parafuso sextavado M14x130	1
•	Manual de utilização	1

## 7. Preparar o aparelho para o funcionamento



### Perigo de ferimentos!

Antes da montagem do triturador de jardinagem, leia cuidadosamente o capítulo "Para sua segurança" (⇒ 4.) e siga todas as instruções de segurança.

Para evitar danos no aparelho, é necessário respeitar escrupulosamente todos os binários de aperto do capítulo "Preparar o aparelho para o funcionamento" (⇒ 7.).



Em especial, utilize luvas. A cobertura das lâminas tem de estar montada. (⇒ 7.5)



### Evite danos no aparelho!

Ao virar o aparelho base para a posição de montagem ilustrada, certifique-se de que o cabo de ligação não é danificado (desligado).

Antes de virar o aparelho, coloque um cartão por baixo para o proteger contra arranhões.

### 7.1 Montar o compartimento de expulsão



- Vire o aparelho base (A) para a posição de montagem ilustrada.
- 1** Montar a extensão do canal de expulsão
  - Engate a extensão do canal de expulsão (E) com o gancho (1) nas aberturas no cárter (2), rode-a para baixo e pressione o suporte (3) lateralmente.
  - Enrosque os parafusos (O) e aperte-os a **1 - 2 Nm**.
- 2** Montar a chapa de guia
  - Insira a chapa de guia (F). Durante o processo, certifique-se de que as guias na chapa de guia (4) assentam exactamente nas guias da extensão do canal de expulsão (5).
  - Insira o parafuso (P) e aperte-o com a porca (R).
  - Enrosque os parafusos (O) e aperte-os a **1 - 2 Nm**.

### 3 Montar a chapa de expulsão

- Coloque a chapa de expulsão (G).

- Enrosque os parafusos (O) e aperte-os a **1 - 2 Nm**.
- Insira os parafusos (Q) e aperte-os com as porcas (R). Neste processo, é possível compensar ligeiras tensões que podem ocorrer no compartimento de expulsão, reajustando os parafusos.

### 7.2 Montar o mecanismo de translação



- Vire o aparelho base (1) para a posição de montagem ilustrada.
- !** Monte os suportes da roda apenas conforme descrito, com a curvatura voltada para fora. O furo do eixo (2) tem de apontar para trás.
- 1** Montar o suporte da roda direita e o suporte da roda esquerda:
  - Posicione o suporte da roda direita (C) no aparelho base (1), conforme ilustrado.
  - Introduza o parafuso (M) no suporte da roda através do furo e, com o auxílio da ferramenta de montagem (S), enrosque-o no furo central, mas não o aperte.
  - Repita o procedimento no lado esquerdo.
- 2** Montar o pé de apoio e o bujão:
  - Insira o pé de apoio (L) no pé da roda (C) até ao encosto, conforme ilustrado. O pé de apoio (L) engata no pé da roda (C).
  - Introduza cuidadosamente o bujão (K) no pé da roda (C) até ao encosto.

- Repita o procedimento no lado esquerdo.

### 3 Montar a roda no eixo:

- Insira o anel de aperto (N) na perfuração do eixo (H) até ao encosto.
- Insira a roda (I) no eixo (H).
- Encaixe a capa da roda (J).



Durante a montagem, certifique-se de que o anel de aperto (N) engata na perfuração do eixo (H), de modo a evitar que a roda se solte de forma autónoma.

### 4 Montar o eixo e a roda:

- Insira o eixo com a roda previamente montada (3) através do furo (2) no pé da roda, através da cobertura do motor eléctrico (4) e através do furo (2) do segundo pé da roda.
- Insira a roda (I) no eixo (H).
- Insira o anel de aperto (N) na perfuração do eixo (H) até ao encosto.
- Encaixe a capa da roda (J).
- Coloque o aparelho base na posição de trabalho.

### 7.3 Apertar os parafusos da fixação do suporte da roda:



- Coloque o aparelho num piso plano e firme.
- Aperte os parafusos (M) da fixação do suporte da roda a **10 - 12 Nm**.



Depois de apertar os parafusos (M), verifique se ambos os suportes de roda assentam correctamente.

### 7.4 Desmontar a cobertura das lâminas



- Insira a mão no furo e retire a cobertura das lâminas (1) para cima.

### 7.5 Montar a cobertura das lâminas



- Introduza a cobertura das lâminas (1) sob a contra-lâmina (2). Em seguida, pressione a cobertura das lâminas (1) para baixo. Para uma montagem correta, a cobertura das lâminas (1) tem de assentar correctamente no disco das lâminas.

### 7.6 Montar o funil de enchimento ATO 400



- Desmonte a cobertura das lâminas. (⇒ 7.4)
- Introduza o funil de enchimento ATO 400 (B) com ambos os ganchos de fixação (1) em ambos os alojamentos (2) do aparelho base (A).
- Incline o funil de enchimento ATO 400 (B) para a frente até ao encosto.
- Enrosque e aperte o interruptor para ligar / desligar (3).



Depois da montagem, verifique se o funil de enchimento ATO 400 se encontra correctamente preso em ambos os alojamentos no aparelho base.

## 8. Instruções para trabalhar

### 8.1 Que material pode ser processado?

Com o triturador de jardinagem, é possível processar não apenas material tenro, mas também material duro.

#### Material tenro:

Resíduos vegetais orgânicos, como restos de fruta e legumes, restos de flores, folhagem etc.

- Triturar material tenro. (⇒ 8.9)

#### Material duro:

Ramagens de árvores e aparas de sebes, bem como ramagens espessas e ramificadas.

- Triturar material duro. (⇒ 8.9)



As ramagens de árvores e aparas de sebes devem ser processadas enquanto estão frescas, dado que a potência de trituração é maior quando o material é fresco do que quando o material está seco ou molhado.

### 8.2 Que material não pode ser processado?

Não é permitido inserir pedras, vidro, pedaços de metal (arames, pregos, ...) ou peças de plástico no triturador de jardinagem.

#### Regra fundamental:

Os materiais que não se destinam ao composto também não devem ser processados com o triturador de jardinagem.

### 8.3 Diâmetro máximo dos ramos

As indicações referem-se a ramagens recém-cortadas:

Diâmetro máximo dos ramos  
GHE 420: **50 mm**; GHE 450: **55 mm**

 O tamanho da abertura de enchimento da alimentação de ramos destina-se exclusivamente a receber melhor material ramificado, não fornecendo qualquer informação sobre o diâmetro máximo permitido do material triturado.

### 8.4 Área de trabalho do utilizador

- Por motivos de segurança, o utilizador tem de se manter sempre dentro da área de trabalho (área cinzenta X) durante todo o período de funcionamento.



 **Perigo de ferimentos!**  
De modo a não ser atingido por material a triturar projetado para trás ao processar material duro (a alimentação de ramos (1) está aberta), não deve ficar atrás do triturador de jardinagem, mas sim um pouco de lado (ver a área cinzenta X).

### 8.5 Posição de trabalho do aparelho

O triturador de jardinagem apenas pode ser colocado em funcionamento em pé. O triturador de jardinagem tem de estar apoiado sobre as duas rodas e os dois apoios das rodas conforme ilustrado durante todo o período de funcionamento.



### 8.6 Carga correta do aparelho

O motor elétrico ou o motor de combustão do triturador de jardinagem apenas deverá ser submetido a um esforço que não leve a uma redução considerável da rotação. Efetue a alimentação do triturador de jardinagem sempre de forma contínua e uniforme. Se a rotação diminuir ao trabalhar com o triturador de jardinagem, pare de encher o mesmo para aliviar o motor elétrico ou o motor de combustão.

### 8.7 Proteção contra sobrecarga

No caso de ocorrer uma sobrecarga do motor elétrico durante o trabalho, a proteção contra sobrecarga incorporada do motor elétrico desliga automaticamente o aparelho.

O triturador de jardinagem poderá ser novamente colocado em funcionamento após arrefecer durante **aproximadamente 10 minutos**. No caso de ativações frequentes da proteção contra sobrecarga, as causas poderão ser as seguintes:

- O cabo de ligação não é adequado (⇒ 10.1)
- Sobrecarga de rede
- Sobrecarga do aparelho devido a grandes quantidade de material triturado ou lâminas desafiadas

### 8.8 Se a unidade de corte do triturador de jardinagem bloquear

Desligue imediatamente o motor elétrico e retire o cabo de rede se a unidade de corte do triturador de jardinagem bloquear

durante a trituração. Em seguida, remova o funil de enchimento ATO 400 e elimine a causa da avaria.

### 8.9 Enchimento do triturador de jardinagem



 **Perigo de ferimentos!**  
Antes de encher o triturador de jardinagem, leia cuidadosamente o capítulo "Para sua segurança" (⇒ 4.), especialmente o subcapítulo "Durante o trabalho" (⇒ 4.6), e siga todas as instruções de segurança. O enchimento do triturador de jardinagem apenas pode ser efectuado por uma pessoa.



**Perigo de ferimentos!**  
Nunca introduza a mão numa abertura de enchimento!

 Respeite a carga correcta do motor elétrico. (⇒ 8.6)

As duas aberturas de enchimento (1, 2) do triturador de jardinagem não devem ser enchidas simultaneamente. Perigo de congestionamento!

### Material tenro:

- Ao encher o triturador de jardinagem, observe a área de trabalho. (⇒ 8.4)
- Ligue o triturador de jardinagem. (⇒ 10.5)
- Deite resíduos vegetais orgânicos, como restos de frutas e legumes, restos de flores, folhagem, ramos finos, etc. na abertura de enchimento (1) para material tenro.



- ! Encha a abertura de enchimento (1) exclusivamente com material tenro ou com ramos finos (diâmetro até aprox. 10 mm) e muito ramificados. No enchimento com material tenro, a alimentação de ramos (3) deve encontrar-se rebatida. (⇒ 10.10)

O material tenro húmido ou molhado origina mais rapidamente congestionamentos no aparelho. Por conseguinte, o triturador de jardinagem deve ser enchido mais lentamente, sendo necessário prestar especial atenção à rotação do motor eléctrico. A rotação do motor não deverá diminuir durante o enchimento.

#### Material duro:

- Ao encher o triturador de jardinagem, observe a área de trabalho. (⇒ 8.4)
- Abrir a alimentação de ramos (3). (⇒ 10.9)
- Respeite o diâmetro máximo dos ramos. (⇒ 8.3)
- Ligue o triturador de jardinagem. (⇒ 10.5)



#### Perigo de ferimentos!

De modo a evitar ferimentos causados pela projeção de matéria a tritar para trás, o triturador de jardinagem tem de ser enchido corretamente com material duro. Se o triturador de jardinagem for enchido pela parte traseira (ou seja, com o utilizador na área de trabalho (⇒ 8.4)), as ramagens devem ser colocadas de forma levemente inclinada e conduzidas até ao mecanismo de lâminas de acordo com o símbolo (4) na parede esquerda do funil. No enchimento, respeite o diâmetro máximo dos ramos. (⇒ 8.3) A grande abertura de enchimento (2) destina-se exclusivamente a receber melhor material ramificado.



Corte previamente os ramos grossos e muito ramificados (respeite a espessura máxima dos ramos) com uma tesoura de podar. Não deite o material de poda fino (diâmetro de aprox. 10 mm) na abertura de enchimento (1) para material tenro.

- Introduza lentamente as ramagens de árvores ou aparas de sebes e as ramagens na abertura de enchimento (2) da alimentação de ramos (3) aberta. O aparelho puxa o material duro automaticamente para dentro. Ao tritar, os ramos mais compridos deverão ser apoiados e conduzidos manualmente.

## 9. Dispositivos de segurança

### 9.1 Bloqueio contra novo arranque do motor eléctrico

O aparelho apenas pode ser colocado em funcionamento através do interruptor e não apenas ao encaixar o cabo de ligação na tomada.

### 9.2 Bloqueio de segurança

O triturador de jardinagem só pode ser colocado em funcionamento com o funil de enchimento ATO 400 devidamente fechado. Se soltar o interruptor para ligar- / desligar durante o funcionamento, o motor eléctrico ou o motor de combustão é automaticamente desligado, fazendo com que a ferramenta de trituração pare ao fim de poucos segundos. Se o funil de enchimento ATO 400 for removido, ambos os discos das lâminas serão também bloqueados automaticamente de forma mecânica.

### 9.3 Travão de inércia do motor eléctrico

O travão de inércia do motor eléctrico reduz para apenas alguns segundos o período de marcha por inércia até à paragem completa das lâminas.

## 10. Colocar o aparelho em funcionamento



### Perigo de ferimentos!

Antes da colocação em funcionamento do triturador de jardinagem, leia cuidadosamente o capítulo "Para sua segurança" (⇒ 4.) e siga todas as instruções de segurança.

### 10.1 Ligar o triturador de jardinagem à corrente elétrica



### Perigo de ferimentos!

Respeite todas as instruções de segurança do capítulo "Aviso – Perigos originados pela corrente elétrica" (⇒ 4.2).



Na versão para a Grã-Bretanha, os trituradores de jardinagem têm um cabo de ligação com 10 m de comprimento com uma ficha especial. Nessa versão de ficha para a Grã-Bretanha, está integrado um fusível de encaixe.

A tensão de rede e a tensão de serviço têm de coincidir (consulte a placa de identificação).

O cabo de ligação à rede tem de estar suficientemente protegido. (⇒ )

Só poderão ser utilizados como cabos de ligação cabos que não sejam mais leves do que cabos de mangueira de borracha **H07 RN-F DIN/VDE 0282**.

Os conectores têm de estar protegidos contra salpicos de água. Os cabos de extensão inadequados levam à perda de potência e podem causar danos no motor elétrico.

### GHE 420:

O cabo de ligação à rede tem de ter uma secção transversal mínima de **3 x 1,5 mm<sup>2</sup>** para um comprimento até **25 m** ou **3 x 2,5 mm<sup>2</sup>** para um comprimento até **50 m**.

Os acoplamentos dos cabos de ligação têm de ser de borracha ou revestidos a borracha e estar em conformidade com a norma **DIN/VDE 0620**.

Este aparelho está previsto para funcionar numa rede elétrica com uma impedância de sistema  $Z_{max}$  no ponto de fornecimento (ligação doméstica) de **0,334 Ohms (a 50Hz)**, no máximo.

O utilizador tem de se certificar de que o aparelho só é utilizado numa rede elétrica que cumpra estes requisitos. Se necessário, a impedância do sistema pode ser consultada nas empresas locais de fornecimento de energia.

### GHE 450:

O cabo de ligação à rede tem de ter uma secção transversal mínima de **5 x 1,5 mm<sup>2</sup>** para um comprimento até **25 m** ou **5 x 2,5 mm<sup>2</sup>** para um comprimento até **50 m**. Os conectores dos cabos de ligação têm de ser conectores-CEE e têm de estar em conformidade com a norma **DIN/VDE 0623**.



O seu electricista poderá dar-lhe mais informações sobre a ligação à rede.

### 10.2 Encaixar o cabo de rede



Na escolha do cabo de rede, respeite todos os itens do capítulo "Ligar o aparelho à corrente elétrica" (⇒ 10.1).

### GHE 420:

- Encaixe o acoplamento do cabo de rede na ficha de rede de 3 pinos do aparelho.
- Engate o cabo no alívio de tracção. (⇒ 10.4)

### GHE 450:

- Encaixe o acoplamento do cabo de rede na ficha de rede de 5 pinos do aparelho.
- Engate o cabo no alívio de tracção. (⇒ 10.4)

### 10.3 Desencaixar o cabo de rede

- Solte o alívio de tracção. (⇒ 10.4)

Para evitar danos no cabo de rede, a ligação à rede apenas pode ser desligada puxando pelo acoplamento. Nunca puxe pelo cabo.

### 10.4 Alívio de tracção



Durante o trabalho, o alívio de tracção impede que o cabo de ligação seja inadvertidamente puxado, evitando assim um eventual dano na ligação do aparelho à rede. Por isso, o cabo de ligação tem de passar pelo alívio de tracção.

### Engatar o cabo no alívio de tracção:

- Encaixe o cabo de rede. (⇒ 10.2)
- Com o cabo de ligação (1), forme um laço e insira-o pela abertura (2).
- Passe o laço sobre o gancho (3) e aperte-o.

## Desengatar o cabo no alívio de tracção:

- Solte o laço do cabo de rede do gancho (3).
- Puxe o laço do cabo de ligação (1) para fora da abertura (2).
- Se necessário, desencaixe o cabo de rede. (⇒ 10.3)

## 10.5 Ligar o triturador de jardinagem



### Perigo de ferimentos!

Antes da colocação em funcionamento do triturador de jardinagem, leia cuidadosamente o capítulo "Para sua segurança" (⇒ 4.) e siga todas as instruções de segurança.

Antes da colocação em funcionamento, verifique se o funil de enchimento ATO 400 está correctamente fechado e se o interruptor para ligar / desligar (1) está firmemente fixado.

- Encaixe o cabo de rede. (⇒ 10.2)
- Prima o botão de pressão verde (2) (símbolo **I**) até ao encosto. O botão de pressão verde engata e permanece premido. O triturador de jardinagem é colocado em funcionamento.

## 10.6 Desligar o triturador de jardinagem



### Perigo de ferimentos!

Ao desligar, não ocupe a zona de expulsão!

Desligue o aparelho mantendo-se sempre de lado.

Após desligar o motor eléctrico, preste atenção à desaceleração das ferramentas de trabalho, as quais levam alguns segundos até pararem.



Observe o pictograma no lado da frente da parte superior do funil.

Desligue o motor eléctrico apenas se não houver material triturado no aparelho; caso contrário, poderá originar um bloqueio num dos dois discos das lâminas ao colocar novamente o aparelho em funcionamento.

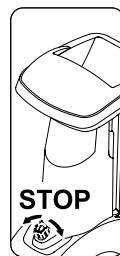

- Se rodar (possível em ambas as direcções) o botão rotativo preto (1) (símbolo **O**) no interruptor-para ligar / desligar, o triturador de jardinagem desligar-se-á. O motor eléctrico do triturador de jardinagem é desligado e automaticamente travado.

## 10.7 Verificar o sentido de rotação dos discos das lâminas GHE 450



No modelo GHE 450, verifique o sentido de rotação das lâminas antes de iniciar os trabalhos (enchimento).



### Perigo de ferimentos!

Durante o procedimento de verificação, utilize sempre óculos de protecção. Pressione a protecção contra salpicos para dentro apenas até o disco das lâminas ser visível. Não toque com a mão no disco das lâminas.

- Encaixe o cabo de rede. (⇒ 10.2)
- Abra a alimentação de ramos. (⇒ 10.9)
- Ligue o triturador de jardinagem. (⇒ 10.5)
- Desligue o triturador de jardinagem. (⇒ 10.6)
- Pressione a protecção contra salpicos da alimentação de ramos para dentro e observe a abertura de enchimento da alimentação de ramos por cima: se o sentido de rotação estiver correto, o disco das lâminas terá de rodar no sentido dos ponteiros do relógio.

## 10.8 Alterar o sentido de rotação dos discos das lâminas GHE 450



Se o sentido de rotação do disco das lâminas estiver incorreto (= no sentido contrário ao dos ponteiros do relógio), será necessário alterar o sentido de rotação do modelo GHE 450.

O sentido de rotação dos discos das lâminas é alterado através da inversão de polaridade do inversor de fase da ficha de rede.

- Rode o inversor de fase (1) com uma chave de fendas (2) 180° para a esquerda ou para a direita até engatar.

## 10.9 Abrir a alimentação de ramos



### Perigo de ferimentos!

Ao abrir e rebater a alimentação de ramos (2), o aparelho deve encontrar-se desligado, por motivos de segurança.

- Prima o bloqueio da alimentação de ramos (1) para cima e mantenha-o premido.
- Conduza lentamente a alimentação de ramos (2) para trás (afastando-a do aparelho) com a segunda mão.
- Solte o bloqueio da alimentação de ramos (1) e abra a alimentação de ramos (2) até ao encosto.

## 10.10 Rebater a alimentação de ramos



### Perigo de ferimentos!

Ao abrir e rebater a alimentação de ramos (1), o aparelho deve encontrar-se desligado, por motivos de segurança.

### Perigo de entalamento!

Ao fechar a alimentação de ramos, certifique-se de que os dedos não ficam presos entre a alimentação de ramos e o funil de enchimento.

- Rebata lentamente a alimentação de ramos (1) até ao encosto (premir em direção ao aparelho) até engatar no bloqueio da alimentação de ramos (2).

## 10.11 Estojo de ferramentas

### Abrir o estojo de ferramentas:



- Prima a tala (1) para baixo e mantenha-a premida.
- Rebata a tampa do estojo de ferramentas (2) para baixo.

### Fechar o estojo de ferramentas:

- Pressione a tampa do estojo de ferramentas (2) para cima, até a tala engatar.

## 10.12 Triturar

- Leve o triturador de jardinagem até um local com piso plano e firme e desligue-o em segurança.
- Utilize luvas justas, óculos de proteção e proteção auditiva.
- Encaixe o cabo de rede no triturador de jardinagem. (⇒ 10.2)
- GHE 450: Verifique e, se necessário, altere o sentido de rotação do disco das lâminas. (⇒ 10.7)
- No caso de material duro, (p. ex., ramagens de árvores e aparas de sebes), abra a alimentação de ramos. (⇒ 10.9)
- Ligue o triturador de jardinagem. (⇒ 10.5)
- Aguarde até o triturador de jardinagem atingir a rotação máxima (ralenti).
- Encha corretamente o triturador de jardinagem com material triturado. (⇒ 8.9)
- Desligue o triturador de jardinagem. (⇒ 10.6)

## 11. Manutenção



### Perigo de ferimentos!

Antes de todos os trabalhos de manutenção e de limpeza no aparelho, leia cuidadosamente o capítulo "Para sua segurança" (⇒ 4.), especialmente o subcapítulo "Manutenção e reparações" (⇒ 4.7), e siga escrupulosamente todas as instruções de segurança.

Antes de iniciar trabalhos de manutenção, extraia a ficha de rede.

## 11.1 Limpar o aparelho



### Perigo de ferimentos!

Se os discos das lâminas estiverem cobertos com material a triturar, deverá ser utilizada uma escova ou um item semelhante para remover o material a triturar.

Não toque com a mão no cárter. Perigo de ferimentos causados pelas lâminas!

### Intervalo de manutenção: Após cada utilização

Limpar o aparelho a fundo após cada utilização. O manuseamento cuidadoso protege o seu aparelho contra danos e aumenta a sua vida útil.

O aparelho apenas pode ser limpo na posição ilustrada.

- Desmonte o funil de enchimento. (⇒ 11.2)



Limpe as sujidades na conduta de refrigeração (fenda de aspiração) no cárter do motor elétrico, de modo a assegurar uma refrigeração suficiente do motor elétrico.



**Nunca dirija jatos de água** para peças do motor elétrico ou do motor de combustão, juntas de vedação, pontos de apoio e componentes

elétricos, tais como os interruptores. Se o fizer, dará origem a reparações dispendiosas.



Caso não consiga remover sujidades e resíduos encrostados com uma escova, um pano húmido ou uma tala de madeira, a STIHL

recomenda a utilização de um produto especial de limpeza (por exemplo, produto especial de limpeza STIHL).

Não utilize produtos de limpeza agressivos.

Limpe regularmente os discos das lâminas.

## 11.2 Desmontar o funil de enchimento ATO 400



### Perigo de ferimentos!

Desligue o aparelho. Antes de desenroscar o interruptor para ligar / desligar (1), retire a ficha de rede.

Trabalhe apenas com luvas justas.

Se, após a remoção do funil de enchimento, não forem realizados quaisquer trabalhos nos discos das lâminas, a cobertura das lâminas tem de ser montada por motivos de segurança. (⇒ 7.5)

- Desencaixe o cabo de rede. (⇒ 10.3)
- Solte e desenrosque o interruptor para ligar / desligar (1).
- Incline o funil de enchimento ATO 400 (2) para trás e remova-o.



Depois da desmontagem do funil, o dispositivo de bloqueio dos discos das lâminas é automaticamente ativado.

Contudo, no estado bloqueado, o disco das lâminas pode rodar aprox. 360° até atingir o encosto.

## 11.3 Desmontar os discos das lâminas



### Perigo de ferimentos!

Trabalhe sempre com luvas!



Nunca toque nas lâminas enquanto não pararem completamente.

- Desmontar o funil de enchimento ATO 400. (⇒ 11.2)
- 1 Soltar o parafuso da lâmina:**
  - Coloque a ferramenta de montagem (1) no parafuso da lâmina (2) e rode-a de forma lenta e cuidadosa, no sentido contrário ao dos ponteiros do relógio, até os discos das lâminas pararem no encosto. Retire a ferramenta de montagem (1).
  - !** Para evitar ferimentos, a cobertura das lâminas tem de estar sempre desmontada para desapertar o parafuso da lâmina (ver figura **Z**).
- Montar a cobertura das lâminas. (⇒ 7.5)

- Passe a ferramenta de montagem (1) pelo furo da cobertura das lâminas (3) e coloque-a no parafuso da lâmina (2).
- Solte o parafuso da lâmina (2) com a ferramenta de montagem (1) e desenrosque-o por completo.
- Desmontar a cobertura das lâminas. (⇒ 7.4)
- Remova o parafuso da lâmina (2), a anilha de segurança (4) e o anel de aperto (5).

## **2** Remover a lâmina de alhetas e o disco das lâminas para material tenro:

- Remova a lâmina de alhetas curta (6) e a lâmina de alhetas comprida (7).
- Retire o disco das lâminas para material tenro (8).

## **3** Desmontar a peça de inserção:

- Solte e retire os parafusos (9). Retire a peça de inserção (10) para cima.

## **4** Desmontar o suporte da lâmina e o disco das lâminas para material duro:

- Enrosque o parafuso (11) com o auxílio da ferramenta de montagem (1) e extraia o suporte da lâmina (12).
- Desenrosque e retire o parafuso (11).
- Retire o suporte da lâmina (12) com o anel de aperto (13).
- Retire o disco das lâminas para material duro (14).

## 11.4 Montar os discos das lâminas



### Perigo de ferimentos!

Trabalhe sempre com luvas!



O binário de aperto prescrito de **36 - 44 Nm** do parafuso da lâmina tem de ser escrupulosamente respeitado, dado que disso depende a fixação segura dos dois discos das lâminas. Antes da colocação dos dois discos das lâminas, verifique visualmente se os disco das lâminas se encontram em condições, se não estão dobrados e se as lâminas não apresentam entalhes, fendas ou partes quebradas.

Observe os limites de desgaste das lâminas. (⇒ 11.9)

É necessário montar sempre os dois discos das lâminas.

Execute todos os passos de montagem de 1 a 5.



Antes da montagem, limpe ambos os discos das lâminas e o alojamento do disco das lâminas do aparelho. Além disso, deve assegurar que a mola de ajuste está montada no eixo de lâminas.

### 1. Introduzir o disco das lâminas para material duro (figura **A**):

- Introduza o disco das lâminas para material duro (1) com as três lâminas montadas para cima. Permita que o alojamento retangular da lâmina (2) do disco das lâminas engate no alojamento retangular do anel de rolamento (3).

### 2. Montar o suporte da lâmina com o anel de aperto (figura **A**):

- ⚠ Posicione o alojamento do anel de aperto no canto da lâmina de modo a que o anel de aperto assente sobre o disco das lâminas.

- Coloque o anel de aperto (4) no disco das lâminas (o alojamento do anel de aperto tem de envolver a lâmina).
- Desloque o suporte da lâmina (5) sobre o eixo de acionamento (6). Para tal, certifique-se de que o suporte da lâmina engata no disco das lâminas (1) e baixa até ao encosto no anel de aperto (4).

### 3. Montar a peça de inserção (figura **A**):

- ⚠ A peça de inserção só pode ser montada conforme ilustrado. Se for colocada noutra posição, não será possível introduzir a peça de inserção.

- Introduza a peça de inserção (7) conforme ilustrado.
- Enrosque os parafusos (8) e aperte-os com **33 - 37 Nm**.

### 4. Introduzir o disco das lâminas para material tenro e a lâmina de alhetas (figura **B**):

- Introduza o disco das lâminas para material tenro (9) com as quatro lâminas montadas para cima.



A primeira lâmina de alhetas a ser montada tem de ser a mais comprida. Em seguida, monte a segunda lâmina de alhetas num ângulo de 90° relativamente à primeira lâmina de alhetas.

- Insira as lâminas de alhetas comprida (10). Insira as lâminas de alhetas curta (11) num ângulo de 90°.

### 5. Fixar os discos das lâminas (figura **B**):

- Encaixe o anel de aperto (12) e fixe-o juntamente com a anilha de segurança (13) e o parafuso da lâmina (14).
- Coloque a ferramenta de montagem (15) no parafuso da lâmina (14) e rode-a de forma lenta e cuidadosa, no sentido dos ponteiros do relógio, até os discos das lâminas pararem no encosto. Retire a ferramenta de montagem (15).



### Perigo de ferimentos!

A cobertura das lâminas tem de estar sempre desmontada para apertar o parafuso da lâmina (ver figura **Z**).

- Montar a cobertura das lâminas. (⇒ 7.5)
- Passe a ferramenta de montagem (15) pelo furo da cobertura das lâminas (16) e coloque-a no parafuso da lâmina (14).

- Aperte o parafuso da lâmina (14) com **36 - 44 Nm**.
- Montar o funil de enchimento ATO 400. (⇒ 7.6)

### 11.5 Desmontar a contra-lâmina



**Perigo de ferimentos!**  
Trabalhe sempre com luvas robustas!



- Desmonte o funil de enchimento ATO 400 ou a cobertura das lâminas. (⇒ 11.2), (⇒ 7.4)
- Solte o parafuso (1) e remova-o.
- Retire a contra-lâmina (2) para cima.

### 11.6 Montar a contra-lâmina



**Perigo de ferimentos!**  
Trabalhe sempre com luvas robustas!



- Desmonte o funil de enchimento ATO 400 ou a cobertura das lâminas. (⇒ 11.2), (⇒ 7.4)
- Introduza a contra-lâmina (1) no alojamento (2) do cárter.
- Enrosque o parafuso (3) e aperte-o com **28 - 32 Nm**.
- Montar o funil de enchimento ATO 400. (⇒ 7.6)

### 11.7 Virar as lâminas



**Perigo de ferimentos!**  
Trabalhe sempre com luvas robustas!



No caso de lâminas embotadas, é aconselhável virar todas as lâminas do respetivo disco das lâminas. Todas as lâminas deverão ser viradas de forma idêntica (independentemente da geometria da lâmina).

- Desmontar os discos das lâminas. (⇒ 11.3)



**Perigo de ferimentos!**  
Para evitar ferimentos, é necessário fixar sempre os discos das lâminas antes da montagem ou desmontagem das lâminas.

### Virar as quatro lâminas do disco das lâminas para material tenro (figura A):

#### 1. Desmontar:

- Solte os parafusos (1) e retire-os juntamente com as porcas (2).
- Retire as lâminas (3) para cima.

#### 2. Montar:

- Limpe o disco das lâminas.
- Vire as lâminas (3) e coloque-as sobre o disco das lâminas com a extremidade afiada exposta e alinhe os furos.
- Encaixe os parafusos (1) nos furos e enrosque as porcas (2). Aperte as porcas (2) com **8 - 10 Nm**.

### Virar três lâminas do disco das lâminas para material duro (figura B):

#### 1. Desmontar:

- Solte os parafusos (4) e os parafusos M8 (5) e retire-os juntamente com as porcas (6) e as porcas M8 (7).
- Retire a lâmina (8) e a lâmina (9) para cima.

#### 2. Montar:



Após a montagem não pode haver qualquer folga entre as duas lâminas (8). Uma folga entre as duas lâminas reduz a função de alimentação.

- Limpe o disco das lâminas.
- Vire as lâminas (8), coloque-as com a extremidade exposta sobre o disco das lâminas e alinhe os furos.
- Encaixe os parafusos (4) nos furos e enrosque as porcas (6). Não aperte!
- Comprima as duas lâminas (8) (ver a figura pequena) e mantenha-as comprimidas. Não pode haver qualquer folga entre as duas lâminas (8).
- Aperte as porcas (6) com **8 - 10 Nm**.
- Vire as lâminas (9) e coloque-as sobre o disco das lâminas com a extremidade afiada exposta.
- Passe os parafusos M8 (5) pelos furos, enrosque as porcas M8 (7) e aperte com **16 - 20 Nm**.

## 11.8 Afiar as lâminas



É aconselhável que a afiação de todas as lâminas seja realizada por um distribuidor oficial, pois, no caso de lâminas afiadas incorretamente (ângulo de afiação incorreto, desequilíbrio causado por uma lâmina afiada de forma desigual, etc.), o funcionamento (alimentação do material a triturar, estabilidade dos gumes, etc.) do triturador de jardinagem pode ser prejudicado.

Durante o processo de afiação, utilize sempre óculos de proteção. Certifique-se de que não existem pessoas na zona de risco.

- Desmontar os discos das lâminas. (⇒ 11.3)
- Desmontar as lâminas. (⇒ 11.7)

### Ângulo de afiação:

O ângulo de afiação de todas as lâminas é de **30°**.

### Instruções para afiar as lâminas:

As lâminas têm de ser afiadas tendo em atenção os seguintes pontos:

- Ao afiar, arrefeça as lâminas, p. ex. com água. Não deverá ocorrer uma coloração azul; caso contrário, o poder de corte será reduzido.
- Afie a lâmina uniformemente, de modo a evitar vibrações causadas por um desequilíbrio.

- Antes da montagem, verifique se as lâminas apresentam danos: As lâminas têm de ser substituídas se forem visíveis entalhes ou fendas ou se os limites de desgaste já tiverem sido atingidos.
- Afie os gumes das lâminas tendo em atenção a indicação do ângulo de afiação.
- Afie as lâminas contra o gume.
- Depois do processo de afiação, remova a rebarba resultante da afiação no gume cortante com uma lixa fina, se necessário.

## 11.9 Limites de desgaste das lâminas



As lâminas devem ser viradas ou substituídas antes de os limites de desgaste indicados (A, B, C, D) serem atingidos. A STIHL recomenda os distribuidores oficiais STIHL.



A medição dos valores indicados tem de ser realizada em vários pontos de medição (recomendam-se dois ou três) ao longo do gume cortante em todas as lâminas.

Deve ser utilizado o valor mais pequeno de uma lâmina.

É aconselhável virar ou substituir sempre todas as lâminas!

### 1 Panorâmica das lâminas

2 lâminas de alhetas (1)

6 lâminas (2)

1 lâmina (3)

1 contra-lâmina (4)

### Disco das lâminas para material tenro:

O disco das lâminas para material tenro está equipado com quatro lâminas.

### Disco das lâminas para material duro:

O disco das lâminas para material duro está equipado com duas lâminas e uma lâmina de lascar.

- Desmonte os discos das lâminas. (⇒ 11.3)

### 2 Limite de desgaste das lâminas de alhetas (1):



O processo de medição e o valor indicado são idênticos para ambas as lâminas de alhetas.



Um esforço desigual nos gumes cortantes pode causar um desgaste assimétrico nas duas lâminas de alhetas.

Largura mínima da lâmina (A) das duas lâminas de alhetas (1):

**A = 39 mm**

### 3 Aperte o parafuso da lâmina das lâminas (2):



As lâminas (2) são lâminas reversíveis. Quando for alcançado o limite de desgaste indicado (B), a lâmina pode ser afiada e virada até ao limite de desgaste, antes de ser necessário substituí-la.

- Meça a distância apresentada na figura (B) entre o diâmetro grande do furo e o gume (X).
- Repita o processo no segundo furo da lâmina.

Distância mínima (B) nas lâminas (2):

**B = 6 mm**

 Se uma das duas distâncias medidas for inferior à distância mínima (B), a respetiva lâmina (2) tem de ser virada ou substituída.

#### **4 Aperte o parafuso da lâmina das lâminas (3):**

 A lâmina (3) é uma lâmina reversível. Quando for alcançado o limite de desgaste indicado (C), a lâmina (3) pode ser afiada e virada até ao limite de desgaste, antes de ser necessário substituí-la.

- Meça a distância (C) em ângulo reto relativamente ao gume.

Distância mínima (C) na lâmina (3):  
**C = 7 mm**

 Se a distância medida for inferior à distância mínima (C), a lâmina (3) tem de ser virada ou substituída.

#### **5 Limite de desgaste da contra-lâmina (4):**

 Na contra-lâmina (4), o esforço desigual do gume cortante pode causar um desgaste assimétrico.

- A contra-lâmina (4) tem de ser substituída antes de o gume (D) na ponta da lâmina (5) ser afiado e deixar de ser visível.

---

### **11.10 Motor elétrico e rodas**

O motor elétrico não necessita de manutenção.

Os mancais das rodas não necessitam de manutenção.

---

### **11.11 Intervalos de manutenção**

#### **Manutenção efetuada pelo distribuidor oficial**

É aconselhável solicitar a manutenção do triturador de jardinagem a um distribuidor oficial.

A STIHL recomenda os distribuidores oficiais STIHL.

Utilização profissional (utilização do triturador de jardinagem a nível profissional):

#### **De 6 em 6 meses**

Utilizador privado:

#### **Anualmente**

#### **Intervalo de manutenção da unidade de corte:**

Antes de cada utilização:

Unidade de corte (composta pelo disco das lâminas, lâminas, anilha de segurança, anel de aperto e parafuso) quanto a assentamento firme, fissuras e outros danos.

Verifique os limites de desgaste das lâminas. (⇒ 11.9)

---

### **11.12 Arrumação e período de Inverno**

O triturador de jardinagem deve ser armazenado num compartimento fechado, seco e com pouco pó. Certifique-se de que o aparelho está guardado fora do alcance de crianças.

Armazene o triturador de jardinagem apenas em condições seguras de funcionamento e com o funil de enchimento ATO 400 ou a cobertura das lâminas montada.

Mantenha apertadas todas as porcas, cavilhas e parafusos e renove os avisos ilegíveis de perigo e atenção fixados no aparelho, verifique a máquina completa quanto a desgaste e danos. Substitua peças gastas ou danificadas.

As eventuais avarias do aparelho deverão ser sempre reparadas antes da armazenagem.

No caso de uma paragem mais prolongada do triturador de jardinagem (período de Inverno), tenha em conta os seguintes pontos:

- Limpe cuidadosamente todas as peças exteriores do aparelho.
- Lubrifique generosamente todas as peças móveis com óleo ou massa lubrificante.

## 12. Transporte



### Perigo de ferimentos!

Leia e observe cuidadosamente o capítulo "Para sua segurança", especialmente o capítulo "Transporte". (⇒ 4.4)

Transporte o triturador de jardinagem apenas com o funil de enchimento ATO 400 montado e a alimentação de ramos rebatida.

Se o triturador de jardinagem for transportado sem o funil de enchimento ATO 400, a cobertura das lâminas tem de ser montada por motivos de segurança (lâminas soltas). (⇒ 7.5)

Carregue o triturador de jardinagem por duas pessoas e nunca o faça sem vestuário de segurança adequadas (sapatos de segurança, luvas).

Antes de levantar ou inclinar o aparelho, observe o peso indicado no capítulo "Dados técnicos". (⇒ 17.)

### **Puxar ou empurrar o triturador de jardinagem (figura A):**

- Segure o triturador de jardinagem na pega de transporte (1) e incline-o para trás até o aparelho se apoiar nas rodas.
- O triturador de jardinagem pode ser puxado ou deslocado lentamente (a passo).



### **Perigo de ferimentos causados por degraus, ressaltos e rampas inclinadas!**

Deve ter-se especial cuidado em degraus, bordas de passeios, ressaltos, outras saliências e rampas inclinadas, devido ao peso.

Em degraus, ressaltos e outras saliências e ao descer rampas inclinadas, empurre o aparelho em vez de o puxar. Para tal, o utilizador tem de estar sempre num nível superior ao nível do aparelho para, em caso de perda de controlo sobre o aparelho, evitar ser igualmente atropelado pelo aparelho.

Empurre o aparelho para transportar dois ou três degraus, no máximo! Se pretender transportar mais degraus, carregue o aparelho com o auxílio de uma segunda pessoa.

Perigo de ferimentos causados pelo peso elevado do aparelho!

### **Levantar ou carregar o triturador de jardinagem (figura B):**



Devido ao peso elevado (> 50 kg), é altamente recomendado não carregar o aparelho, deslocando-o apenas sobre as rodas.

Para processos de elevação ou curtos trajectos de carregamento, têm de ser utilizados dispositivos de elevação adequados.

Para levantar o aparelho manualmente, são necessárias 2 pessoas. Utilize vestuário de protecção adequado que cubra os antebraços e a parte superior do corpo por completo.



- Segure o triturador de jardinagem pela pega de transporte (1) e pelos dois pés de apoio pretos (2) para levantar ou carregar.

### **Transportar o triturador de jardinagem numa superfície de carga (figura C):**



#### **Perigo de ferimentos!**

Fixe sempre o triturador de jardinagem ao transportá-lo. Nunca transporte o triturador de jardinagem solto!

Travar o triturador de jardinagem durante o transporte na superfície de carga com meios de fixação adequados contra escorregão. Fixe cabos ou cintas nos seguintes pontos do aparelho:

- Eixo (lado interior do apoio da roda)
- Apoio da roda esquerda
- Apoio da roda direita
- Funil de enchimento ATO 400

## 13. Minimização do desgaste e prevenção de danos

### **Indicações importantes sobre a manutenção e cuidados do grupo de produtos**

#### **Tritrador de jardinagem elétrico (STIHL GHE)**

A empresa STIHL exclui-se de toda e qualquer responsabilidade por danos materiais e pessoais causados pelo incumprimento das indicações deste manual de instruções, em especial no tocante à segurança, operação e manutenção, ou danos que ocorram em consequência da utilização de peças de acoplamento e peças de substituição não permitidas.

Siga imprescindivelmente as seguintes indicações importantes, a fim de evitar danos ou um desgaste excessivo do seu aparelho STIHL:

### 1. Peças de desgaste

Algumas peças do aparelho STIHL estão sujeitas a um desgaste normal, mesmo quando utilizadas devidamente e, dependendo do tipo e da duração da utilização, necessitam de ser substituídas oportunamente.

Entre outras, incluem-se as seguintes peças:

- Lâminas
- Disco das lâminas

### 2. Cumprimento das prescrições deste manual de utilização

A utilização, manutenção e armazenagem do aparelho STIHL devem ser realizadas tão cuidadosamente conforme descrito neste manual de utilização. Todos os danos causados pelo incumprimento das instruções de segurança, de funcionamento e de manutenção são da responsabilidade exclusiva do utilizador.

Isto aplica-se especialmente no caso de:

- cabo de alimentação de dimensões insuficientes (secção transversal),
- ligação elétrica incorreta (tensão),
- alterações no produto não autorizadas pela STIHL,
- utilização de ferramentas ou de acessórios não permitidos nem adequados para o aparelho, bem como ferramentas e acessórios de qualidade inferior,
- utilização indevida do produto,

- utilização do aparelho em eventos desportivos e concursos,
- danos resultantes da utilização contínua do produto com peças defeituosas.

### 3. Trabalhos de manutenção

Todos os trabalhos mencionados no capítulo "Manutenção" têm de ser realizados regularmente.

Na medida em que estes trabalhos de manutenção não possam ser realizados pelo próprio utilizador, um distribuidor oficial deve-se-á encarregar da realização dos mesmos.

A STIHL recomenda a realização de trabalhos de manutenção e reparações apenas por um distribuidor oficial STIHL.

Os distribuidores oficiais STIHL beneficiam de ações de formação regulares e dispõem de informações técnicas.

Se estes trabalhos não forem realizados, poderão ocorrer danos, cuja responsabilidade caberá ao utilizador.

Entre estes, incluem-se:

- danos no motor elétrico, como consequência de uma limpeza insuficiente da conduta de refrigeração (fenda de aspiração, alhetas de refrigeração, roda do ventilador),
- danos por corrosão e outros danos resultantes de um armazenamento indevido,
- danos no aparelho causados pela utilização de peças de reposição de má qualidade,

- danos causados por uma manutenção não atempada ou insuficiente ou danos causados por trabalhos de manutenção ou de reparação que não tenham sido realizados nas oficinas de distribuidores oficiais.

## 14. Peças de reposição comuns

Disco das lâminas para material tenro completo:

6012 700 5110

Disco das lâminas para material duro completo:

6012 700 5100

Lâmina de alhetas comprida:

6012 702 0310

Lâmina de alhetas curta:

6012 702 0300

Lâminas (6x):

6008 702 0121

Lâmina (1x):

6012 702 0100

Contra-lâmina:

6012 702 0500

## 15. Proteção do meio ambiente



O material triturado não deve ser posto no lixo, mas sim utilizado como compostagem.

As embalagens, o aparelho e seus acessórios são fabricados a partir de materiais recicláveis e deverão ser eliminados como tal.

A eliminação de resíduos de materiais de forma separada e adequada à conservação do meio ambiente promove as possibilidades de reutilização das

matérias reaproveitáveis. Por essa razão, depois de terminar o tempo normal de vida útil do aparelho, este deve ser entregue para reciclagem.

## 15.1 Eliminação

Antes de proceder à eliminação, inutilize o aparelho.

Para tal, retire especialmente o cabo de rede ou o cabo de ligação do motor eléctrico.

### Perigo de ferimentos causados pelas lâminas!

Nunca deixe um triturador de jardinagem desactivado sem alguém a vigiar. Certifique-se de que o aparelho e as lâminas estão guardados fora do alcance das crianças.

## 16. Declaração de conformidade UE

### 16.1 Biotriturador de jardim STIHL GHE 420.0, GHE 450.0

STIHL Tirol GmbH  
Hans Peter Stihl-Straße 5  
6336 Langkampfen  
Áustria

declara sob a sua exclusiva responsabilidade que

- Modelo: biotriturador de jardim eléctrico
- Marca: STIHL
- Tipo: GHE 420.0, GHE 450.0
- Identificação de série: 6012

satisfaz as disposições aplicáveis das diretivas 2000/14/EC, 2006/42/EC, 2014/30/EU e 2011/65/EU e foi desenvolvido e produzido em conformidade com as versões válidas à data da produção das seguintes normas: EN 50434, EN 60335-1, EN 55014-1, EN 55014-2, EN 61000-3-2 e EN 61000-3-3 (se aplicáveis).

Nome e endereço da entidade nomeada envolvida:

TÜV Rheinland LGA Products GmbH  
Tillystraße 2  
90431 Nürnberg, Alemanha

Para determinar o nível de potência acústica medido e garantido, foram respeitados os termos da diretiva 2000/14/EC, anexo V.

#### GHE 420.0

- Nível de potência acústica medido: 102,1 dB(A)
- Nível de potência acústica garantido: 106 dB(A)

#### GHE 450.0

- Nível de potência acústica medido: 104,2 dB(A)
- Nível de potência acústica garantido: 108 dB(A)

A documentação técnica está guardada junto da autorização do produto da STIHL Tirol GmbH.

O ano de fabrico e o número de máquina encontram-se indicados no biotriturador de jardim.

Langkampfen, 02.11.2020

STIHL Tirol GmbH

p. p.



Matthias Fleischer, responsável pela área de Pesquisa e Desenvolvimento

p. p.



Sven Zimmermann, responsável pela área da Qualidade

## 17. Dados técnicos

### GHE 420.0 / GHE 450.0:

Identificação de série	6012
Frequência	50 Hz
Classe de proteção	I
Tipo de proteção	protegido contra salpicos de água (IPX4)
Modo de operação	P40
	40 s Tempo de carga
	60 s Tempo em ralenti
Unidade de corte	Multi-Cut 450



## GHE 420.0 / GHE 450.0:

Rotação nominal do motor elétrico	2 800 rpm
Acionamento da unidade de corte	permanente
Ø da roda	250 mm
C/L/A	108/51/137 cm
Peso	52 kg / 52 kg

## GHE 420.0:

Motor, modelo	Motor elétrico (~)
Tipo	BSRBF 0,75/2-C
Tensão	230 V
Consumo de potência	3000 W
Proteção fusível	16 A *
Segundo a diretiva 2000/14/EC: Nível de potência acústica garantido $L_{WAd}$	106 dB(A)
Segundo a diretiva 2006/42/EC: Nível de pressão acústica no local de trabalho $L_{pA}$ Incerteza $K_{pA}$	98 dB(A) 4 dB(A)
Diâmetro máximo dos ramos	50 mm

## GHE 450.0:

Motor, modelo	Motor elétrico (3~)
Tipo	BSRF 0,75/2-C
Tensão	400 V
Consumo de potência	3800 W
Proteção fusível	10 A
Segundo a diretiva 2000/14/EC: Nível de potência acústica garantido $L_{WAd}$	108 dB(A)
Segundo a diretiva 2006/42/EC: Nível de pressão acústica no local de trabalho $L_{pA}$ Incerteza $K_{pA}$	95 dB(A) 4 dB(A)
Diâmetro máximo dos ramos	55 mm
* <b>Atenção</b>	No caso de uma proteção de rede inferior a 16 A, ao arrancar ou no caso de um esforço elevado do aparelho, o fusível de rede poderá disparar frequentemente.

### 17.1 REACH

REACH designa um regulamento da CE sobre registo, avaliação e licença de químicos.

As informações para o cumprimento do Regulamento da REACH (CE) n.º 1907/2006 estão especificadas em [www.stihl.com/reach](http://www.stihl.com/reach).

## 18. Localização de falhas

- ✘ Se necessário, dirija-se a um distribuidor oficial, a STIHL recomenda os distribuidores oficiais STIHL.

### Avaria:

O motor eléctrico não arranca

### Possível causa:

- Protecção do motor eléctrico activada
- Não há tensão de rede
- Cabo de ligação/ficha, acoplamento de ficha ou interruptor avariados
- Fusível da ficha da Grã-Bretanha danificado (aplicável apenas aos aparelhos para a Grã-Bretanha)
- O funil de enchimento ATO 400 não está devidamente fechado – interruptor de segurança activado (bloqueio de segurança)
- Disco das lâminas bloqueado

### Solução:

- Deixar arrefecer o aparelho (⇒ 8.7)
- Verificar o cabo de rede e a protecção fusível ✘ (⇒ 10.1)
- Verificar ou substituir o cabo, ficha, acoplamento ou interruptor (electricista) ✘ (⇒ 10.1)
- Substituir o fusível ✘ (⇒ 10.1)
- Fechar e apertar adequadamente o funil de enchimento ATO 400 (enroscar-o interruptor para ligar / desligar) (⇒ 7.6)
- Desmontar o funil de enchimento e remover os resíduos de trituração do cárter (atenção: extrair o cabo de rede) (⇒ 11.2)

---

**Avaria:**

Potência de trituração reduzida

**Possível causa:**

- Lâminas desafiadas
- Lâminas afiadas incorretamente
- Cabo de rede demasiado comprido
- Disco das lâminas empenado
- GHE 450: Sentido de rotação do disco das lâminas incorreto

**Solução:**

- Virar ou afiar as lâminas ✂ (⇒ 11.7), (⇒ 11.8)
- Afiar corretamente as lâminas ✂ (⇒ 11.8)
- Utilizar um cabo de rede mais curto (⇒ 10.1)
- Verificar visualmente o disco das lâminas ✂
- GHE 450: Alterar o sentido de rotação do disco das lâminas (⇒ 10.7), (⇒ 10.8)

---

**Avaria:**

O material a triturar não é puxado para dentro

**Possível causa:**

- GHE 450: Sentido de rotação do disco das lâminas incorreto
- Lâmina embotada ou afiada incorretamente
- Folga entre as duas lâminas (disco das lâminas para material duro)
- Cobertura das lâminas não removida

**Solução:**

- GHE 450: Alterar o sentido de rotação do disco das lâminas (⇒ 10.7), (⇒ 10.8)
- Afiar as lâminas respeitando escrupulosamente o ângulo de afiação ✂ (⇒ 11.8)

- Montar a lâmina sem folga no disco das lâminas para material duro (⇒ 11.7)
- Desmontar a cobertura das lâminas (⇒ 7.4)

---

## 19. Plano de manutenção

---

### 19.1 Confirmação de entrega

<b>Modelo:</b> _____
<b>Número de série:</b> □ □ □ □ □ □ □ □ □ □
<b>Data:</b> □ □ □ □ □ □ □ □ □ □

Próximo serviço de assistência
<b>Data:</b> □ □ □ □ □ □ □ □ □ □

---

### 19.2 Confirmação de assistência



No caso de trabalhos de manutenção, faculte este manual de utilização ao seu distribuidor oficial STIHL.

A realização dos trabalhos de assistência é confirmada nos campos pré-impresos.



Assistência realizada em



Data da próxima assistência

## Kjære kunde,

vi er glade for at du har valgt STIHL. Vi utvikler og produserer våre produkter i topp kvalitet i samsvar med behovene til våre kunder. Dermed skapes produkter med høy pålitelighet selv ved ekstrem belastning.

STIHL står også for topp kvalitet ved servicen. Vår faghandel sikrer kompetent rådgivning og opplæring, samt omfattende teknisk omsorg.

Vi takker for din tiltro og ønsker deg god fornøyelse med ditt STIHL produkt.

Dr. Nikolas Stihl

**VIKTIG! LESES FØR BRUK OG  
OPPBEVARES.**

# 1. Innholdsfortegnelse

<b>Om denne bruksanvisningen</b>	<b>202</b>	Overbelastningsvern	211
Generell informasjon	202	Hvis kompostkvernens klippeenhet blokkeres	211
Slik leser du denne bruksanvisningen	202	Påfylling av kompostkvernen	211
Nasjonale varianter	202	<b>Sikkerhetsutstyr</b>	<b>212</b>
<b>Maskinbeskrivelse</b>	<b>203</b>	Omstartspærre for elektrisk motor	212
<b>For din egen sikkerhet</b>	<b>203</b>	Sikkerhetslås	212
Generell informasjon	203	Den elektriske motorens etterløpsbrems	212
Advarsel – fare på grunn av elektrisk strøm	204	<b>Ta maskinen i bruk</b>	<b>212</b>
Bekledning og utstyr	204	Koble kompostkvernen til strømuttaket	212
Transport av maskinen	204	Koble til strømledningen	212
Før arbeidet	205	Koble fra strømledningen	213
Under arbeidet	205	Strekkavlastning	213
Vedlikehold og reparasjoner	207	Slå på kompostkvernen	213
Lagring ved lengre driftsopphold	207	Slå av kompostkvernen	213
Kassering	208	Kontrollere dreieretningen til knivskivene GHE 450	213
<b>Symbolforklaring</b>	<b>208</b>	Endre dreieretningen til knivskiven GHE 450	214
<b>Produktkomponenter</b>	<b>208</b>	Felle ut kvistmatingen	214
<b>Gjøre maskinen klar for bruk</b>	<b>209</b>	Felle inn kvistmatingen	214
Montere utkastsjakten	209	Verktøyrom	214
Montere understellet	209	Kverning	214
Stramme skruene til hjulfotfestet:	210	<b>Vedlikehold</b>	<b>214</b>
Demontere knivdekslet	210	Rengjøring	214
Montere knivdekslet	210	Demontere påfyllingstrakten ATO 400	215
Montere påfyllingstrakten ATO 400	210	Demontere knivskivene	215
<b>Informasjon om arbeid</b>	<b>210</b>	Montere knivskivene	216
Hvilke materialer kan bearbeides?	210	Demontere motkniven	216
Hvilke materialer kan ikke bearbeides?	210	Montere motkniven	216
Maks. kvistdiameter	210	Snu knivene	217
Brukerens arbeidsområde	210	Slipe knivene	217
Maskinens arbeidsstilling	210	Knivenes slitegrenser	218
Riktig belastning av maskinen	210	Elektrisk motor og hjul	218

Serviceintervaller	218
Oppbevaring og vinterlagring	218
<b>Transport</b>	<b>219</b>
<b>Minimere slitasjen og unngå skader</b>	<b>220</b>
<b>Vanlige reservedeler</b>	<b>220</b>
<b>Miljøvern</b>	<b>220</b>
Kassering	221
<b>EU-samsvarserklæring</b>	<b>221</b>
Kompostkvern STIHL GHE 420.0, GHE 450.0	221
<b>Tekniske data</b>	<b>221</b>
REACH	222
<b>Feilsøking</b>	<b>222</b>
<b>Serviceplan</b>	<b>223</b>
Bekreftelse av overleveringen	223
Servicebekreftelse	223

## 2. Om denne bruksanvisningen

### 2.1 Generell informasjon

Denne bruksanvisningen er en **original bruksanvisning** fra produsenten i henhold til EU-direktiv 2006/42/EC.

STIHL arbeider kontinuerlig med å videreutvikle produktutvalget, og vi må av den grunn forbeholde oss retten til forandringer i produktenes form, teknikk og utstyr.

Det kan derfor ikke fremmes krav på grunnlag av informasjon og bilder i denne brosjyren.

I denne bruksanvisningen er det kanskje beskrevet modeller som ikke er tilgjengelig i alle land.

Denne bruksanvisningen er opphavsrettslig beskyttet. Alle rettigheter er forbeholdt, spesielt retten til mangfoldiggjøring, oversettelse og bearbeiding i elektroniske systemer.

### 2.2 Slik leser du denne bruksanvisningen

Bilder og tekst beskriver bestemte fremgangsmåter.

Alle symbolene som finnes på maskinen, er forklart i denne bruksanvisningen.

#### Synsretning:

Synsretning ved bruk av **venstre og høyre** i bruksanvisningen:  
Brukeren står bak maskinen (arbeidsstilling).

#### Kapittelhenvisning:

En pil henviser til aktuelle kapitler og underkapitler som inneholder nærmere forklaring. Eksempelet under viser en henvisning til et kapittel: (⇒ 3.)

#### Merking av tekstavsnittene:

De beskrevne instruksene kan være utformet som i eksemplene nedenfor.

Fremgangsmåter som krever handling fra brukerens side:

- Løse skruen (1) med en skrutrekker, og aktiver hendelen (2) ...

Generelle opplysninger:

- Bruk av produktet i forbindelse med sportsarrangementer eller andre konkurranser

### Tekst med ekstra betydning:

Tekstavsnitt med ekstra betydning er merket med et av symbolene som beskrives nedenfor, slik at disse fremheves spesielt i bruksanvisningen.



#### Fare!

Fare for uhell og alvorlig personskade. En bestemt fremgangsmåte er nødvendig eller må unngås.



#### Advarsel!

Fare for personskade. En bestemt fremgangsmåte hindrer mulige eller sannsynlige personskader.



#### Forsiktig!

Mindre skader eller materielle skader kan hindres ved å følge en bestemt fremgangsmåte.



#### Merknad

Informasjon om hva som er god og riktig måte å bruke maskinen på

### Tekst med bildereferanse:

Illustrasjonene som forklarer bruken av maskinen, finnes helt foran i bruksanvisningen.

Kamerasymbolet knytter bilder på illustrasjonssidene sammen med tilhørende tekst i bruksanvisningen.



### 2.3 Nasjonale varianter

STIHL leverer maskiner med forskjellige støpsler og brytere avhengig av landet de selges i.

Illustrasjonene viser maskiner med eurostøpsler. Maskiner med andre støpselstyper kobles til på samme måte.

## 3. Maskinbeskrivelse



- 1 Påfyllingstrakt ATO 400
- 2 Av/på-bryter
- 3 Basisenhet
- 4 Utkastsjakt
- 5 Hjulfot
- 6 Hjul
- 7 Kvistmating
- 8 Transporthåndtak
- 9 Lås for kvistmating
- 10 Merkeplate med maskinnummer
- 11 Verktøyrom
- 12 Støpsel GHE 420
- 13 Støpsel GHE 450
- 14 Strekkavlastning

## 4. For din egen sikkerhet

### 4.1 Generell informasjon



Sørg for å følge alle sikkerhetsanvisningene når du arbeider med maskinen.



Før maskinen tas i bruk, må bruksanvisningen leses nøye og i sin helhet. Oppbevar bruksanvisningen på et trygt sted for senere bruk.

Disse forholdsreglene er svært viktige for din sikkerhet. Oversikten er imidlertid ikke utfyllende. Bruk alltid sunn fornuft og opptre ansvarlig når du bruker maskinen.

Husk at det er brukeren som er ansvarlig hvis det oppstår ulykker som involverer andre personer eller andres eiendom.

Som bruker er det viktig at du gjør deg kjent med betjeningselementene på og bruken av maskinen.

Maskinen skal kun brukes av personer som har lest bruksanvisningen og er fortrolige med hvordan maskinen betjenes. Sørg for å få kyndig og praktisk opplæring før du tar i bruk maskinen for første gang. La forhandleren eller en annen fagkyndig gi deg en innføring i hvordan maskinen håndteres på en trygg måte.

Opplæringen skal særlig ha fokus på sikkerhet og viktigheten av å være forsiktig og konsentrert under arbeid med maskinen.

Selv om du betjener maskinen forskriftsmessig, vil det alltid være noe risiko forbundet med bruken.



### **Livsfare på grunn av kvelning!**

Lek med emballasjen medfører kvelningsfare for barn. Sørg for at barn ikke leker med emballasjen.

Maskinen, inkludert alt tilleggsutstyr, må bare lånes eller gis bort til personer som har grunnleggende kunnskap om denne modellen og bruken av den. Bruksanvisningen er en del av maskinen og skal alltid følge med.

Forsikre deg om at brukeren er fysisk, sensorisk og psykisk i stand til å betjene og arbeide med maskinen. Brukere med nedsatt fysisk, sensorisk eller psykisk funksjonsevne skal kun bruke gressklipperen under tilsyn eller etter anvisning fra en ansvarlig person.

Forsikre deg om at brukeren er myndig eller får yrkesopplæring under tilsyn iht. nasjonale bestemmelser.

Maskinen skal bare brukes av personer som er opplagte og i god fysisk og psykisk form. Hvis du har helsemessige plager, må du spørre legen om arbeid med maskinen er tilrådelig. Maskinen skal ikke brukes etter inntak av alkohol, narkotiske stoffer eller medikamenter som fører til nedsatt reaksjonsevne.

Maskinen er utviklet for privat bruk.

### **Obs – fare for ulykker!**

STIHL kompostkverner egner seg til finkutting av kvister og planterester. Annen bruk er ikke tillatt og kan være farlig eller føre til skader på maskinen.

Kompostkvernen skal ikke brukes (ufullstendig liste):

- til andre materialer (f.eks. glass og metall)
- til annet arbeid enn det som er beskrevet i denne bruksanvisningen
- til bearbeiding av næringsmidler (f.eks. mesking eller knusing av is)

Av sikkerhetsmessige årsaker er enhver endring på maskinen, med unntak av montering av tilbehør som er godkjent av STIHL, forbudt, og vil føre til at garantien opphører. Kontakt din STIHL forhandler for informasjon om tillatt tilbehør.

Det er strengt forbudt å manipulere maskinen for å øke effekten eller endre turtallet til forbrenningsmotoren eller den elektriske motoren.

Maskinen skal ikke brukes til å transportere gjenstander, dyr eller personer (særlig barn).

Ekstra forsiktighet kreves ved bruk på offentlige anlegg, i parker, på sportsanlegg, gater og i land- og skogbruk.

Ikke slipp maskinen før den står på et flatt underlag og ikke kan begynne å rulle av seg selv.

---

#### 4.2 Advarsel – fare på grunn av elektrisk strøm

##### **Obs! Fare for elektrisk støt!**

Strømledning, støpsel, av/på-bryter og tilkoblingsledning. Skadede kabler, koblinger og støpsler eller tilkoblingsledninger som ikke er i overensstemmelse med forskriftene, må ikke brukes. Dette for å unngå fare for elektrisk støt.



Se over tilkoblingsledningen med jevne mellomrom, og kontroller at den ikke er skadet eller er for gammel (sprø).

Maskinen skal først tas i bruk etter at strømledningen er rullet ut.

Ved bruk av en kabeltrommel skal denne alltid ruller helt ut før bruk.

Bruk aldri en skadet skjøteledning. Skift ut defekte ledninger med nye, og forsøk aldri å reparere en skjøteledning.

Hvis strømledningen eller skjøteledningen skades under drift, skal den umiddelbart kobles fra strømforsyningen. Ta aldri i en skadet strømledning eller skjøteledning.

Maskinen må ikke brukes med skadede eller slitte ledninger. Kontroller spesielt nettkoblingsledningen for skade og aldning.

Vedlikeholds- og reparasjonsarbeid på strømledningen skal bare utføres av spesialutdannede fagpersoner.

##### **Fare for elektrisk støt!**

En skadet ledning må ikke kobles til strømforsyningen, og den må være koblet fra strømmettet før den berøres.

Kutteenhetene (knivene) skal ikke berøres før maskinen er koblet fra strømmettet.

Tilkoblingsledningene som brukes, skal alltid være tilstrekkelig sikret.



Arbeid ikke når det regner eller er vått ute.

Ikke la maskinen stå ute i regn uten at den er dekket til.

Bruk bare fuktighetsisolerte skjøteledninger for utendørsbruk som er egnet for bruk med maskinen (⇒ 10.1).

Ta støpselet ut av stikkkontakten uten å dra i tilkoblingsledningen.

Hvis maskinen kobles til et strømaggregat, er det viktig å være oppmerksom på at den kan skades av strømsvingninger.

Maskinen må kun kobles til strømforsyning som har jordfeilbeskyttelse med aktiveringsstrøm på maksimalt 30 mA. Ta kontakt med en elektriker hvis du ønsker mer informasjon.

---

#### 4.3 Bekledning og utstyr



Bruk alltid solide sko med såler med god gripeevne under arbeidet. Gå aldri barbert eller med sandaler når du arbeider.



Bruk alltid solide hansker når du arbeider med, utfører vedlikehold på, eller transporterer maskinen.



Bruk alltid beskyttelsesbriller og hørselsvern under arbeidet. Ta ikke av disse før arbeidet er avsluttet.



Når du arbeider med maskinen, er det viktig at du bruker egnede og tette klær, dvs. kjeledress (ikke arbeidsfrakk).

Ikke ha på deg sjal, slips, smykker, klær med lange stropper, bånd eller lignende under arbeidet.

Langt hår må bindes opp og holdes på plass med for eksempel hodetørkle eller lue under hele arbeidet.

---

#### 4.4 Transport av maskinen

Bruk alltid hansker under arbeidet, slik at du unngår å skade deg på skarpe kanter og varme deler.

Ikke transporter maskinen mens den elektriske motoren er i gang. Før transport slår du av den elektriske motoren, venter til knivene har stanset, og trekker ut støpselet.

Transporter maskinen bare når den elektriske motoren er avkjølt.

Maskinen må bare transporteres med påfyllingstrakten montert forskriftsmessig og kvistmatingen felt inn.

Hvis det ikke er mulig å transportere maskinen med montert trakt, må knivdekslet monteres på.

**Utildekkede kniver innebærer fare for personskader!** (⇒ 7.5)

Vær spesielt oppmerksom på vekten når maskinen skal snus.

Bruk egnet lasteutstyr (lasterampe, løfteanordninger).

Av sikkerhetsgrunner må de angitte helningsvinklene ikke overskrides ved transport og lasting:

- **10° (17,6 %)** sidehelningsvinkel,
- **10° (17,6 %)** helningsvinkel i lengderetning.

Sikre maskinen og tilhørende deler (f.eks. demontert trakt) på lasteflaten med tilstrekkelig dimensjonerte festemidler (stroppe, tau osv.) i festepunktene som er beskrevet i bruksanvisningen. (⇒ 12.)

Trekk eller skyv maskinen i skrittempo. Ikke slep maskinen!

Følg regionale forskrifter ved transport av maskinen, spesielt med hensyn til lastsikring og transport av gjenstander på lasteflater.

---

#### 4.5 Før arbeidet

Sørg for at maskinen bare betjenes av personer som har lest bruksanvisningen.

Overhold de lokale forskriftene for når på døgnet hageredskaper med forbrenningsmotor eller elektrisk motor kan brukes.

Skift ut eventuelle slitte eller defekte deler før du bruker maskinen. Informasjon om farer og advarsler som er blitt uleselig på maskinen, må skiftes ut. Du får nye klistremerker og alle andre reservedeler hos din STIHL forhandler.

Før bruk må du kontrollere

- at maskinen er i driftssikker stand. Det innebærer at dekslene og beskyttelsesanordningene skal være på plass og i feilfri stand.
- at støpselet kobles til en forskriftsmessig installert stikkontakt

- at isolasjonen til tilkoblings- og skjøteledningen, støpselet og koblingen er i feilfri stand
- at maskinen som helhet (hus, den elektriske motoren, beskyttelsesanordninger, festelementer, kniver, knivaksel, knivskiver osv.) ikke er slitt eller skadet.
- at det ikke finnes kvernemateriale i maskinen, og at påfyllingstrakten er tom
- at alle skruer, muttere og andre festelementer er på plass og tilstrammet. Løse skruer og muttere må festes med riktig tiltrekkingsmoment før bruk.

For å redusere faren for person- og materialskader skal maskinen kun brukes utendørs og ikke nær en vegg eller andre ubevegelige gjenstander (umulig for brukeren å komme seg unna, fare for knusing av glassruter, riper på biler osv.).

Maskinen skal stå stødig på et plant og fast underlag.

Bruk ikke maskinen på flater med dekke eller grus, ettersom materialet som kastes ut, kan forårsake skade.

Kontroller alltid at maskinen er ordentlig lukket før den tas i bruk. (⇒ 7.6)

Gjør deg kjent med hvordan av/på-bryteren brukes, slik at du kan handle raskt og riktig i nødsituasjoner.

Når kompostkvernen er i arbeidsposisjon, skal påfyllingsåpningen alltid være helt dekket av sprutbeskyttelsen. Hvis dette ikke er tilfellet, må sprutbeskyttelsen skiftes ut.

#### Fare for personskade!

Sørg for at maskinen er i forskriftsmessig montert tilstand ved hver bruk. Maskinen må ikke brukes hvis den mangler

f.eks. hjul eller føtter siden sikkerhetsavstandene da ikke lenger er garantert. Maskinen kan i tillegg være mindre stabil.

**Kontroller alltid visuelt at maskinen er i forskriftsmessig stand før den tas i bruk!**

Forskriftsmessig betyr at maskinen er ferdig montert, det vil si:

- Traktoverdelen er montert på traktunderdelen
  - Kvistmatingen er montert
  - Påfyllingstrakten er montert på basisenheten
  - Den komplette hjulfoten er montert
  - Begge hjulene er montert
  - Alle sikkerhetsanordninger (utkastkanal, sprutbeskyttelse osv.) er på plass og i orden
  - Begge kutteenhetene (knivskivene) er montert
  - Alle knivene er forskriftsmessig montert
- Koblings- og sikkerhetsinnretningene som er montert på maskinen, skal ikke fjernes eller omgås.

Kontroller begge knivskivene visuelt for skader og deformering, og skift dem om nødvendig.

---

#### 4.6 Under arbeidet

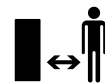

Ikke bruk maskinen når dyr eller personer (spesielt barn) oppholder seg i fareområdet.

Arbeid ikke med maskinen ved regn eller tordenvær, spesielt ikke hvis det er fare for lynnedslag.

Fuktig og glatt underlag gjør at faren for ulykker øker.  
Vær forsiktig under arbeidet slik at du ikke glir. Unngå om mulig å bruke maskinen på fuktig underlag.

Arbeid bare i dagslys eller med god kunstig belysning.

Arbeidsområdet må være rent og ryddig under hele arbeidet. Fjern steiner, kvister, ledninger og annet som det er lett å snuble i.

Brukeren skal ikke stå høyere enn maskinen.

### Starte:

Før du starter maskinen, må du sørge for at den står stabilt og opprett. Maskinen skal aldri brukes når den ligger.

Vær svært forsiktig når du starter maskinen, og følg anvisningene i kapitlet "Ta i bruk maskinen". (⇒ 10.5)

Stå ikke foran utkaståpningen når forbrenningsmotoren eller den elektriske motoren slås på. Kontroller at det ikke fins noe kvernet materiale i kompostkvernen når den startes eller slås på. Kvernet materiale kan slynges ut og forårsake personskader.

Pass på at maskinen ikke velter når du starter den.

Unngå hyppige innkoblinger i løpet av kort tid (ikke trykk på av/på-bryteren unødvendig).

Fare for overoppheting av den elektriske motoren!

Annet utstyr som er koblet til samme strømkrets, kan ved ugunstige nettforhold ødelegges på grunn av spenningssvingninger som forårsakes av denne maskinen ved oppstart. Egnede tiltak må iverksettes (for eksempel

tilkobling til en annen strømkrets enn den til den aktuelle innretningen, koble maskinen til en strømkrets med lavere impedans).

### Bruk:



#### Fare for personskader!

Hold aldri hender eller føtter under, over eller ved roterende deler.

Hold aldri ansiktet eller andre kroppsdeler over påfyllingstrakten og utkaståpningen når maskinen er i gang. Hold alltid hodet og kroppen i sikker avstand fra påfyllingsåpningene.



Stikk aldri hender, andre kroppsdeler eller deler av klesplagg inn i påfyllingstrakten eller utkastsjakten. Det er stor fare for skader på øyne, ansikt, fingre, hender osv.

Pass på at du alltid står stødig. Ikke strekk deg fremover.

Sprutbeskyttelsen må ikke endres (fjernes, felles opp, komme i klem, skades osv.) under bruk.

Stå i det beskrevne arbeidsområdet når du fyller på kvernemateriale. Pass på at du står i arbeidsområdet under hele arbeidet, og ikke beveger deg inn i utkastsonen. (⇒ 8.4)

#### Fare for personskader!

Under arbeidet kan kvernet materiale slynges tilbake oppover. Bruk derfor beskyttelsesbriller og hold ansiktet unna påfyllingsåpningene.

Tipp aldri maskinen mens forbrenningsmotoren eller den elektriske motoren er i gang.

Hvis maskinen velter under arbeidet, må den elektriske motoren straks slås av og støpselet trekkes ut.

Pass på at det ikke setter seg fast kvernemateriale i utkastsjakten. Fastkilt kvernemateriale gir dårligere kverneresultat og kan føre til tilbakeslag.

Når kompostkvernen fylles med materiale, er det spesielt viktig at det ikke kommer fremmedlegemer som for eksempel metallbiter, steiner, plast eller glass inn i kvernekammeret. Dette kan forårsake skader og tilbakeslag fra påfyllingstrakten. Av samme årsak er det også viktig å fjerne eventuelle tilstoppinger med én gang.

Det kan oppstå tilbakeslag under påfylling av kvistmateriale på kompostkvernen. Bruk hansker!



Vær oppmerksom på at klippeverktøyet roterer i noen sekunder etter at motoren er slått av.

Slå av den elektriske motoren, trekk ut støpselet og vent til alt roterende verktøy stanser

- før du går fra maskinen, eller når den skal stå uten tilsyn
- før du flytter, løfter, vipper, skyver eller trekker maskinen
- før du løsner låseskruen og åpner maskinen
- før du transporterer maskinen
- før du fjerner blokkeringer eller tilstoppinger i kutteenheten, påfyllingstrakten, kvistmatingen eller utkastkanalen
- før arbeider på knivskivene
- før du ser over eller rengjør maskinen og før det skal utføres andre arbeider på den



Slå av den elektriske motoren og la maskinen stanse hvis det kommer fremmedlegemer inn i klippeverktøyet, eller hvis maskinen vibrerer unormalt eller lager uvanlige lyder. Ta ut støpselet, fjern påfyllingstrakten og utfør følgende trinn:

- Kontroller maskinen, spesielt kutteenheten (kniver, knivskiver, knivaksel, knivskruer, klemring) for skader, og få en fagperson til å utføre de nødvendige reparasjonene, før du på nytt starter og arbeider med den igjen.
- Kontroller at alle delene til klippeenheten sitter fast. Stram skruene om nødvendig (pass på riktig tiltrekkingsmoment).
- Kontakt en fagperson for å få skiftet eller reparert skadede deler. Deler som skiftes ut, skal kun erstattes av tilsvarende deler.

#### 4.7 Vedlikehold og reparasjoner



Sett maskinen på et plant og stabilt underlag, slå av den elektriske motoren og trekk ut støpslet før du starter vedlikeholdsarbeider (rengjøring, reparasjon osv.), og før du kontrollerer om tilkoblingsledningen er snodd eller skadet.

La maskinen avkjøles i ca. 5 minutter før du utfører vedlikeholdsarbeider.

Før vedlikehold av klippeverktøyet må du være oppmerksom på at klippeverktøyet til tross for låseanordningen kan fortsette å dreie, også når strømforsyningen er koblet fra.

Bare autoriserte elektrikere har tillatelse til å reparere eller skifte ut nettilkoblingsledningen.

#### Rengjøring:

Hele maskinen må rengjøres grundig etter hver bruk. (⇒ 11.1)

Maskinen skal aldri rengjøres med høytrykksvasker eller under rennende vann (f.eks. med en hageslange). Ikke bruk sterke rengjøringsmidler. Disse kan skade plast- og metalldele og dermed redusere sikkerheten til din STIHL maskin.

#### Vedlikeholdsarbeider:

Bare vedlikeholdsarbeider som er beskrevet i denne bruksanvisningen, kan utføres av brukeren. Alle andre arbeider skal utføres av en forhandler.

Kontakt **alltid** forhandleren hvis du mangler nødvendig informasjon eller hjelpemidler.

STIHL anbefaler at alt vedlikeholdsarbeid og alle reparasjoner utføres hos en STIHL forhandler.

I tillegg til jevnlige tilbud om opplæring, får STIHL forhandlerne regelmessig tilsendt teknisk informasjon.

Bruk bare verktøy, tilbehør eller tilleggsutstyr som er godkjent for denne maskinen av STIHL, eller som korresponderer i teknisk utførelse. I motsatt fall kan det oppstå uhell som medfører personskader eller skader på maskinen. Kontakt forhandleren hvis du har spørsmål.

Originalt verktøy, tilbehør og originale reservedeler fra STIHL har egenskaper som gjør dem optimalt egnet for maskinen og kravene som brukeren stiller. Originale STIHL reservedeler kjennes igjen på STIHL reservedelsnummeret, STIHL logoen og eventuelt STIHL reservedelssymbolet. På små deler kan også symbolet stå alene.

Sørg for at advarsels- og merknadsklistremerker alltid er rene og lesbare. Bestill nye originale klistremerker hos STIHL forhandleren hvis klistremerker skades eller blir borte. Hvis en komponent skiftes ut med en ny del, må du passe på at samme klistremerker settes på den nye delen.

Bruk tykke arbeidshansker og vær svært forsiktig når du arbeider med klippeenheten.

Sørg for at alle muttere, bolter og skruer (spesielt på klippeenheten) er strammet godt til, slik at maskinen er i driftssikker stand.

Kontroller hele maskinen regelmessig med tanke på slitasje og skader. Dette er spesielt viktig når maskinen ikke skal brukes på en stund (f.eks. når den skal settes bort for vinteren). Skift ut slitte eller skadede deler, slik at maskinen alltid er i driftssikker stand.

Hvis det ble fjernet deler eller beskyttelsesinnretninger i forbindelse med vedlikeholdsarbeidet, må disse straks settes tilbake på forskriftsmessig vis når arbeidet er utført.

#### 4.8 Lagring ved lengre driftsopphold

La maskinen avkjøles i ca. 5 minutter før du parkerer den i et lukket rom.

Sørg for at maskinen er utilgjengelig for uvedkommende (f.eks. barn).

Rengjør maskinen grundig når den ikke skal brukes på lengre tid (f.eks. når den skal settes bort for vinteren).

Sørg for at maskinen er i driftssikker stand når du setter den til lagring.

Oppbevar maskinen på et flatt underlag, slik at den ikke kan begynne å rulle av seg selv.

Kompostkvernen må bare transporteres med montert påfyllingstrakt eller knivdeksel.

**Utildekkede kniver innebærer fare for personskader!**

## 4.9 Kassering

Avfallsprodukter kan skade mennesker, dyr og miljø og skal derfor kasseres på forskriftsmessig måte.

Kontakt nærmeste resirkuleringsstasjon eller forhandleren hvis du er usikker på hvordan avfallsproduktene skal kasseres. STIHL anbefaler STIHL forhandleren.

Sørg for at maskinen kasseres forskriftsmessig når den ikke lenger skal brukes. Sørg for å gjøre maskinen ubrukelig før kassering. For å unngå ulykker er det spesielt viktig å fjerne strømledningen eller tilkoblingsledningen til den elektriske motoren.

## 5. Symbolforklaring



**Obs!**

Les bruksanvisningen før bruk.



**Fare for personskader!**

Se til at ingen oppholder seg i fareområdet.

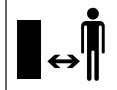

**Fare for personskader!**

Roterende kniver utgjør skaderisiko.



**Fare for personskade!**

Slå alltid av den elektriske motoren og trekk ut strømledningen før du utfører arbeidet på klippeverktøyet, før vedlikeholds- og rengjøringsarbeid, før du kontrollerer om tilkoblingsledningen er snodd eller skadet, og før du forlater maskinen.

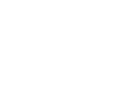
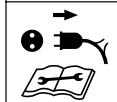

Bruk hørselsvern!

Bruk beskyttelsesbriller!

Bruk arbeidshansker!



**Fare for personskader!**

Ikke stå på maskinen.



**Fare for personskader!**

Stikk aldri hender, andre kroppsdeler eller deler av klesplagg inn i påfyllingstrakten eller utkastsjakten.

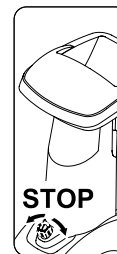

Av/på-bryteren befinner seg på forsiden av maskinen. Vri på den svarte skruknappen på av/på-bryteren for å slå av maskinen.

## 6. Produktkomponenter



2

Nr.	Betegnelse	Ant.
A	Basisenhet	1
B	Påfyllingstrakt ATO 400	1
C	Høyre hjulfot	1
D	Venstre hjulfot	1
E	Utkastforlengelse	1
F	Deksel	1
G	Utkastplate	1
H	Aksel	1
I	Hjul	2
J	Hjulkapsel	2
K	Plugg	2
L	Støttefot	2
M	Torx-skrue M8x40	2
N	Klemring	2
O	Torx-skrue P5x20	6

Nr.	Betegnelsen	Ant.
P	Rund flathodet skrue M6x16	1
Q	Torx-skrue M6x16	2
R	Mutter M6	3
S	Monteringsverktøy	1
T	Sekskantskrue M14x130	1
•	Bruksanvisning	1

## 7. Gjøre maskinen klar for bruk



### Fare for personskade!

Les kapitlet "For din sikkerhet" (⇒ 4.) nøye før du monterer kompostkvernen, og følg alle sikkerhetsanvisningene.

For å unngå skader på maskinen må alle tiltrekingsmomenter i kapitlet "Gjøre maskinen klar for bruk" (⇒ 7.) overholdes.



Husk å bruke hansker. Knivdekselet må være montert. (⇒ 7.5)



### Unngå skader på maskinen!

Pass på at ikke tilkoblingsledningen skades (kommer i klem) når basisenheten snus til den illustrerte monteringsposisjonen.

Legg en papplate under før maskinen legges ned, slik at det ikke oppstår riper.

#### 7.1 Montere utkastsjakten

- Snu basisenheten (A) til den avbildede monteringsposisjonen.



#### 1 Montere utkastforlengelsen

- Fest utkastforlengelsen (E) på krokene (1) i åpningene på huset (2) ovenfra, sving den nedover og trykk fast holderen (3) på sidene.
- Skru inn skruene (O), og stram dem med **1-2 Nm**.

#### 2 Montere dekselet

- Sett inn dekselet (F). Pass på at føringene på dekselet (4) ligger nøyaktig i føringene på utkastforlengelsen (5).
- Sett i skruen (P), og stram med mutteren (R).
- Skru inn skruene (O), og stram dem med **1-2 Nm**.

#### 3 Montere utkastplaten

- Sett inn utkastplaten (G).
- Skru inn skruene (O), og stram dem med **1-2 Nm**.
- Sett i skruene (Q), og stram med mutterne (R). Eventuelt spenn i utkastsjakten kan samtidig avhjelpes ved å etterjustere skruene.

#### 7.2 Montere understellet

- Snu basisenheten (1) til den avbildede monteringsposisjonen.



Monter hjulføttene som beskrevet med den bøyde delen vendt utover. Akselboringen (2) skal vende bakover.

#### 1 Montere hjulfot på høyre og venstre side:

- Plasser høyre hjulfot (C) på basisenheten (1), som vist.
- Sett skruen (M) i boringen på hjulfoten, og skru den inn i den midtre boringen ved hjelp av monteringsverktøyet (S), men ikke stram den.
- Gjenta prosedyren på venstre side.

#### 2 Montere støttefot og plugg:

- Skyv støttefoten (L) inn på hjulfoten (C) til den stopper. Støttefoten (L) festes på hjulfoten (C).
- Skyv pluggen (K) forsiktig inn i hjulfoten (C) til den stopper.
- Gjenta prosedyren på venstre side.

#### 3 Montere hjulet på akselen:

- Skyv låseringen (N) i sporet på akselen (H) til den stopper.
- Skyv hjulet (I) på akselen (H).
- Sett på hjulkapselen (J).



Under monteringen er det viktig å passe på at låseringen (N) festes i sporet til akselen (H), slik at ikke hjulet kan løsne av seg selv.

#### 4 Montere aksel og hjul:

- Stikk akselen med det formonterte hjulet (3) gjennom boringen (2) på hjulfoten, gjennom dekselet (4) til den elektriske motoren og gjennom boringen (2) til den andre hjulfoten.
- Skyv hjulet (I) på akselen (H).
- Skyv låseringen (N) i sporet på akselen (H) til den stopper.
- Sett på hjulkapselen (J).

- Sett opp basisenheten i arbeidsposisjon.

---

### 7.3 Stramme skruene til hjulfotfestet:



- Parker maskinen på et jevnt og fast underlag.
- Stram skruene (M) for hjulfotfestet med **10-12 Nm**.



Kontroller at de to hjulføttene sitter fast etter at skruene (M) er strammet.

---

### 7.4 Demontere knivdekselet



- Hold i boringen, og løft knivdekselet (1) av oppover.

---

### 7.5 Montere knivdekselet



- Før inn knivdekselet (1) under motkniven (2)  
Trykk deretter knivdekselet (1) nedover.  
Ved forskriftsmessig montering ligger knivdekselet (1) riktig opp på knivskiven.

---

### 7.6 Montere påfyllingstrakten ATO 400



- Demonter knivdekselet. (⇒ 7.4)
- Før påfyllingstrakten ATO 400 (B) med begge festekrokene (1) inn i de to festene (2) på basisenheten (A).
- Vipp frem påfyllingstrakten ATO 400 (B) til den stopper.
- Skru inn og stram av/på-bryteren (3).



Etter monteringen må det kontrolleres visuelt at påfyllingstrakten ATO 400 er riktig festet i begge festene på basisenheten.

---

## 8. Informasjon om arbeid

---

### 8.1 Hvilke materialer kan bearbeides?

Kompostkvernen kan bearbeide både mykt og hardt materiale.

#### Mykt materiale:

Organiske planterester som frukt- og grønnaksavfall, blomsteravfall, løv osv.

- Kverne mykt materiale. (⇒ 8.9)

#### Hardt materiale:

Tre- og buskavskjær, tykt kvistmateriale og forgreinet kvistmateriale.

- Kverne hardt materiale. (⇒ 8.9)



Tre- og buskavskjær bør bearbeides i frisk tilstand, ettersom kvernens ytelse er større når materialet er friskt enn når det har tørket eller er vått.

---

### 8.2 Hvilke materialer kan ikke bearbeides?

Pass godt på at det ikke kommer steiner, glass, metalldele (ståltråd, spiker osv.) eller plastdele i kompostkvernen.

#### Hovedregel:

Materialer som ikke legges på komposten, skal heller ikke behandles i kompostkvernen.

---

### 8.3 Maks. kvistdiameter

Verdiene er basert på kvistmateriale som akkurat er kappet:

Maksimal kvistdiameter

GHE 420: **50 mm**; GHE 450: **55 mm**



Størrelsen på påfyllingsåpningen til kvistmatingen skal kun gjøre det lettere å legge inn greiner med mye kvister og tilsvarer ikke den maksimale tillatte diameteren på kvernematerialet.

---

### 8.4 Brukerens arbeidsområde



- Brukeren må av sikkerhetsgrunner oppholde seg i arbeidsområdet (det grå området X) under hele arbeidet.



#### Fare for personskader!

Stå litt på siden, ikke rett bak kompostkvernen (se det grå området X), slik at du ikke treffes av kvernemateriale som slynges tilbake under bearbeiding av hardt materiale (kvistmatingen (1) felt ut).

---

### 8.5 Maskinens arbeidsstilling



Kompostkvernen må bare brukes stående. Kompostkvernen må stå på begge hjulene og begge hjulføttene under hele arbeidet.

---

### 8.6 Riktig belastning av maskinen

Den elektriske motoren eller forbrenningsmotoren til kompostkvernen skal bare belastes så mye at motorturtallet ikke synker vesentlig. Fyll på materiale jevnt og kontinuerlig i kompostkvernen.

Hvis turtallet synker under arbeid med kompostkvernen, stopper du påfyllingen slik at den elektriske motoren eller forbrenningsmotoren avlastes.

### 8.7 Overbelastningsvern

Hvis den elektriske motoren overbelastes under arbeidet, slår det innebygde termiske overbelastningsvernet automatisk av motoren.

Etter en avkjølingstid på **ca. 10 minutter** kan kompostkvernen tas i bruk igjen. Dersom overbelastningsvernet utløses ofte, kan det skyldes følgende:

- Bruk av uegnet tilkoblingsledning (⇒ 10.1)
- Overbelastning av nettet
- Overbelastning av maskinen på grunn av for mye kvernemateriale eller sløve kniver

### 8.8 Hvis kompostkvernens klippeenhet blokkeres

Slå straks av den elektriske motoren og trekk ut strømledningen hvis klippeenheten til kompostkvernens blokkeres under kverning. Ta deretter av påfyllingstrakten ATO 400, og fjern årsaken til feilen.

### 8.9 Påfylling av kompostkvernen



#### Fare for personskade!

Les grundig gjennom kapitlet "For din sikkerhet" (⇒ 4.), og spesielt underkapitlet "Under arbeidet" (⇒ 4.6), og følg alle sikkerhetsanvisningene. Kompostkvernen skal kun fylles på av én person om gangen.



#### Fare for personskade!

Stikk aldri hånden inn i en påfyllingsåpning!



Pass på riktig belastning av den elektriske motoren. (⇒ 8.6)

De to påfyllingsåpningene (1, 2) på kompostkvernen bør ikke fylles på samtidig. Tilstoppingsfare!

#### Mykt materiale:

- Pass på arbeidsområdet når du fyller på kompostkvernen. (⇒ 8.4)
- Start kompostkvernen. (⇒ 10.5)
- Kast organiske planterester som frukt- og grønnsaksavfall, blomsteravfall, løv, tynne kvister osv. i åpningen (1) for mykt materiale.



Fyll utelukkende mykt materiale i påfyllingsåpningen (1), ev. tynne eller sterkt forgrenede kvister (inntil ca. 10 mm i diameter).

Kvistmatingen (3) bør være felt inn under påfylling av mykt materiale. (⇒ 10.10)

Fuktig eller vått mykt materiale fører til at maskinen raskere blir blokkert. Fyll derfor langsomt i kompostkvernen, og følg spesielt nøye med på turtallet til den elektriske motoren. Det bør ikke synke under påfyllingen.

#### Hardt materiale:

- Pass på arbeidsområdet når du fyller på kompostkvernen. (⇒ 8.4)
- Fell ut kvistmatingen (3). (⇒ 10.9)
- Ta hensyn til maksimal kvistdiameter. (⇒ 8.3)
- Start kompostkvernen. (⇒ 10.5)

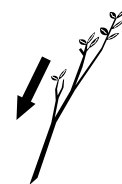

#### Fare for personskader!

Kompostkvernen må fylles riktig med hardt materiale for å unngå personskader grunnet tilbakeslag. Hvis kompostkvernen mates fra baksiden (dvs. at brukeren står i arbeidsområdet (⇒ 8.4) under påfylling), bør kvistmaterialet holdes litt på skrå og føres mot venstre traktvegg frem til knivmekanismen i samsvar med symbolet (4). Ta hensyn til maksimal kvistdiameter ved påfylling. (⇒ 8.3) Hensikten med den store påfyllingsåpningen (2) er utelukkende å gjøre det lettere å legge inn greiner med mye kvister.

 Skjær til tykke greiner og greiner med mye kvister (merk maksimal kvisttykkelse) på forhånd med en beskjeringsaks. Tynne kvister (opptil ca. 10 mm i diameter) legges inn i påfyllingsåpningen for mykt materiale (1).

- Fyll tre- eller hekkavfall langsomt inn i påfyllingsåpningen (2) i den utfelte kvistmatingen (3). Det harde materialet trekkes inn automatisk. Lengre kvister bør støttes og føres med hånden ved kverning.

## 9. Sikkerhetsutstyr

### 9.1 Omstartspærre for elektrisk motor

Maskinen kan bare settes på med bryteren, ikke ved å sette tilkoblingsledningen i stikkkontakten.

### 9.2 Sikkerhetslås

Kompostkvernen skal kun brukes når påfyllingstrakten ATO 400 er riktig lukket. Når av/på-bryteren løses ut under drift, slås den elektriske motoren eller forbrenningsmotoren automatisk av, og kverneverktøyet stanser etter få sekunder. Hvis påfyllingstrakten ATO 400 tas av, blir i tillegg begge knivskivene automatisk sperret mekanisk.

### 9.3 Den elektriske motorens etterløpsbrems

Etterløpsbremsen for den elektriske motoren forkorter utkoblingstiden fra utkobling til knivstillstand til noen få sekunder.

## 10. Ta maskinen i bruk



### Fare for personskader!

Les kapitlet "For din sikkerhet" (⇒ 4.) nøye før du tar i bruk kompostkvernen, og følg alle sikkerhetsanvisningene.

### 10.1 Koble kompostkvernen til strømuttaket



### Fare for personskade!

Følg alle sikkerhetsanvisningene i kapitlet "Advarsel – farer forårsaket av elektrisk strøm" (⇒ 4.2).



Kompostkvernene for Storbritannia har en 10 m lang tilkoblingsledning med spesielt støpsel. Dette støpselet for Storbritannia har integrert sikring.

Spenningen til det elektriske anlegget og driftsspenningen må stemme overens (se merkeplaten).

Netttilkoblingsledningen må være tilstrekkelig sikret. (⇒ )

Tilkoblingsledningene skal ikke være lettere enn en gummikledd kabel av typen **H07 RN-F DIN/VDE 0282**.

Støpsel forbindelsene må være beskyttet mot vannsprut. Uegnete skjøteledninger fører til effekttap og kan forårsake skader på den elektriske motoren.

### GHE 420:

Det minste tverrsnittet til netttilkoblingsledningen må være **3 x 1,5 mm<sup>2</sup>** ved lengde på opptil **25 m** eller **3 x 2,5 mm<sup>2</sup>** ved lengde på opptil **50 m**.

Koblingene på tilkoblingsledningene må være av gummi eller være gummikledd, og de må være i overensstemmelse med standarden **DIN/VDE 0620**.

Denne maskinen er konstruert for drift via strømnnett med systemimpedans  $Z_{\max}$  på overføringspunktet (hustilkoblingen) på maksimalt **0,334 ohm (ved 50 Hz)**. Brukeren må forvise seg om at maskinen bare drives via et strømnnett som oppfyller disse kravene. Kontakt om nødvendig den lokale strømleverandøren for informasjon om systemimpedansen.

### GHE 450:

Det minste tverrsnittet til netttilkoblingsledningen må være **5 x 1,5 mm<sup>2</sup>** ved en lengde på opptil **25 m** hhv. **5 x 2,5 mm<sup>2</sup>** ved en lengde på opptil **50 m**. Støpsel forbindelsen til tilkoblingsledningene må være en CEE-støpsel forbindelse, og den må være i samsvar med standarden **DIN/VDE 0623**.



Ta kontakt med en elektriker hvis du ønsker mer informasjon om netttilkoblingen.

### 10.2 Koble til strømledningen



Les alle punktene i kapitlet "Koble maskinen til strømuttaket" (⇒ 10.1) når du skal velge strømledning.

### GHE 420:

- Fest strømledningens kobling til maskinens 3-polede støpsel.

- Fest ledningen på strekkavlastningen. (⇒ 10.4)

#### GHE 450:

- Fest strømledningens kobling til maskinens 5-polede støpsel.
- Fest ledningen på strekkavlastningen. (⇒ 10.4)

### 10.3 Koble fra strømledningen

- Løsne strekkavlastningen. (⇒ 10.4)

For å unngå skader på strømledningen må den bare kobles fra ved å trekke i koblingen. Trekk aldri i ledningen.

### 10.4 Strekkavlastning



Under arbeidet forhindrer strekkavlastningen at tilkoblingsledningen utilsiktet trekkes ut av kontakten og dermed kan føre til skade på maskinens strømtilkobling. Tilkoblingsledningen må derfor føres gjennom strekkavlastningen.

#### Feste ledningen på strekkavlastningen:

- Koble til strømledningen. (⇒ 10.2)
- Legg tilkoblingsledningen (1) i en løkke, og før den gjennom åpningen (2).
- Hekt løkken inn på kroken (3), og stram.

#### Løsne ledningen fra strekkavlastningen:

- Løsne løkken med strømledningen fra kroken (3).
- Trekk løkken med strømledningen (1) ut av åpningen (2).
- Koble fra strømledningen ved behov. (⇒ 10.3)

### 10.5 Slå på kompostkvernen



#### Fare for personskader!

Les kapitlet "For din sikkerhet" (⇒ 4.) nøye før du tar i bruk kompostkvernen, og følg alle sikkerhetsanvisningene.

Kontroller før start at påfyllingstrakten ATO 400 er ordentlig lukket og at av/på-bryteren (1) er strammet godt for hånd.

- Koble til strømledningen. (⇒ 10.2)
- Trykk inn den grønne knappen (2) (symbolet I) til den stopper. Den grønne knappen låses i inntrykt tilstand. Kompostkvernen startes.

### 10.6 Slå av kompostkvernen



#### Fare for personskade!

Ikke stå i utkastområdet når du slår av maskinen!

Stå ved siden av maskinen når du slår den av.

Merk at det tar noen sekunder før arbeidsverktøyet er stanset, etter at den elektriske motoren er slått av.



Se piktogrammet på forsiden av traktoverdelen.

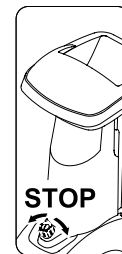

Ikke slå av den elektriske motoren før maskinen er tom for kvernet materiale. Restmateriale kan føre til at en av de to knivskivene blokkeres neste gang maskinen brukes.

- Kompostkvernen slås av ved å dreie (mulig i begge retninger) på den svarte skruknappen (1) (symbol O) på av/på-bryteren. Den elektriske motoren til kompostkvernen slås av og bremses automatisk.

### 10.7 Kontrollere dreieretningen til knivskivene GHE 450



På modell GHE 450 må knivenes dreieretning kontrolleres før arbeidet starter (før påfylling).



#### Fare for personskade!

Bruk alltid beskyttelsesbriller under kontrollen. Trykk sprutbeskyttelsen inn kun så langt at knivskiven er synlig. Ikke ta med hånden på knivskiven.

- Koble til strømledningen. (⇒ 10.2)
- Fell ut kvistmatingen. (⇒ 10.9)
- Slå på kompostkvernen. (⇒ 10.5)
- Slå av kompostkvernen. (⇒ 10.6)
- Trykk kvistmatingens sprutbeskyttelse innover, og se i påfyllingsåpningen til kvistmatingen ovenfra: Knivskiven skal dreie mot venstre (med urviseren).

## 10.8 Endre dreieretningen til knivskiven GHE 450



 Hvis knivskiven dreier i feil retning (= mot urviseren), må dreieretningen endres på modell GHE 450.

Knivskivenes dreieretning endres ved å gjøre om polingen til fasevenderen på støpselet.

- Drei fasevenderen (1) 180° mot venstre eller høyre med en skrutrekker (2), til den går i inngrep.

## 10.9 Felle ut kvistmatingen



 **Fare for personskade!** Av sikkerhetsgrunner bør maskinen være avslått når kvistmatingen (2) felles ut og inn.

- Trykk opp låsemekanismen til kvistmatingen (1), og hold den der.
- Før kvistmatingen (2) langsomt bakover (bort fra maskinen) med den andre hånden.
- Slipp låsemekanismen til kvistmatingen (1) igjen, og fell ut kvistmatingen (2) til den stopper.

## 10.10 Felle inn kvistmatingen



 **Fare for personskade!** Av sikkerhetsgrunner skal maskinen være avslått når kvistmatingen (1) felles ut og inn.

### Klemfare!

Pass på at du ikke klemmer fingrene mellom kvistmatingen og påfyllingstrakten når du lukker kvistmatingen.

- Fell kvistmatingen (1) langsomt inn til den stopper (trykk den mot maskinen) og går i inngrep i låsemekanismen til kvistmatingen (2).

## 10.11 Verktøyrom



### Åpne verktøyrommet:

- Trykk klaffen (1) ned, og hold den der.
- Fell ned dekselet til verktøyrommet (2).

### Lukke verktøyrommet:

- Skyv dekselet til verktøyrommet (2) oppover helt til klaffen festes igjen.

## 10.12 Kverning

- Skyv kompostkvernen til et plant og fast underlag og plasser den slik at den står stabilt.
- Ta på solide hansker, beskyttelsesbriller og hørselsvern.
- Koble strømledningen til kompostkvernen. (⇒ 10.2)
- GHE 450: Kontroller knivskivens dreieretning, og endre den om nødvendig. (⇒ 10.7)

- Fell ut kvistmatingen hvis hardt materiale (for eksempel tre- eller hekkavfall) skal bearbeides. (⇒ 10.9)
- Start kompostkvernen. (⇒ 10.5)
- Vent til kompostkvernen har nådd maksimalt turtall (tomgangsturtall).
- Fyll på kvernet materiale i kompostkvernen. (⇒ 8.9)
- Slå av kompostkvernen. (⇒ 10.6)

## 11. Vedlikehold

 **Fare for personskader!** Før du utfører vedlikeholds- eller rengjøringsarbeid på maskinen, er det viktig at du leser nøye gjennom kapitlet "For din sikkerhet" (⇒ 4.), spesielt underkapitlet "Vedlikehold og reparasjoner" (⇒ 4.7). Følg alle sikkerhetsanvisningene.

Trekk ut støpselet før du starter vedlikeholdsarbeidet.

## 11.1 Rengjøring



 **Fare for personskader!** Hvis knivskivene er dekt av kvernemateriale, må materialet fjernes med en børste eller lignende.

Ikke stryk med hånden over huset. Knivene kan forårsake personskade!

### Vedlikeholdsintervall: Alltid etter bruk

Rengjør maskinen grundig etter hver bruk. Godt vedlikehold beskytter maskinen mot skader og forlenger levetiden.



Maskinen skal bare rengjøres i stillingen som er avbildet.

- Demonter påfyllingstrakten. (⇒ 11.2)

Kjøleribbene (sugeslissene) på huset til den elektriske motoren må rengjøres for å sikre tilstrekkelig motorkjøling.



**Retts aldri vannstråler** mot den elektriske motorens eller forbrenningsmotorens deler, tetninger, lagerpunkter og elektriske komponenter som

f.eks. brytere. Dette kan føre til ekstra reparasjonskostnader.



Hvis skitt og rester som har satt seg fast, ikke lar seg fjerne med en børste, fuktig klut eller trepinne, anbefaler STIHL at du bruker

spesialrens (f.eks. STIHL spesialrens).

Ikke bruk sterke rengjøringsmidler.

Rengjør knivskivene jevnlig.

## 11.2 Demontere påfyllingstrakten ATO 400



### Fare for personskader!

Slå av maskinen. Trekk ut støpselet før du skrur ut av/på-bryteren (1).

Bruk alltid solide hansker under arbeidet.

Av sikkerhetsgrunner må knivdekselet monteres hvis det ikke utføres noen arbeider på knivskivene etter at påfyllingstrakten er tatt av. (⇒ 7.5)

- Koble fra strømledningen. (⇒ 10.3)
- Løsne og skru ut av/på-bryteren (1).
- Vipp påfyllingstrakten ATO 400 (2) bakover, og ta den av.



Låseanordningen for knivskivene aktiveres automatisk etter at trakten er demontert.

I låst tilstand kan knivskiven imidlertid fortsatt dreies ca. 360°, til den stopper.

## 11.3 Demontere knivskivene



### Fare for personskade!

Bruk alltid hansker under arbeidet!



Ta aldri i knivene når de roterer. Vent til de står helt stille.

- Demontere påfyllingstrakten ATO 400. (⇒ 11.2)

### 1 Løsne knivskruen:

- Sett monteringsverktøyet (1) mot knivskruen (2), og dreii langsomt og forsiktig mot urviseren helt til knivskivene stoppes av anslaget. Trekk av monteringsverktøyet (1).



For å unngå personskade må knivdekselet alltid være montert når knivskruen løsnes (se figuren ).

- Montere knivdekselet. (⇒ 7.5)
- Stikk monteringsverktøyet (1) gjennom boringen til knivdekselet (3), og sett det på knivskruen (2).
- Løsne knivskruen (2) med monteringsverktøyet (1), og skru den helt ut.
- Demonter knivdekselet. (⇒ 7.4)
- Ta av knivskruen (2), låseskiven (4) og klemringen (5).

## 2 Ta ut ventilatorknivene og knivskiven for mykt materiale:

- Ta av den korte (6) og lange (7) ventilatorknivene.
- Løft av knivskiven for mykt materiale (8).

## 3 Demonter innsatsen:

- Løsne skruene (9), og ta dem ut. Ta innsatsen (10) opp og ut.

## 4 Demonter knivfestet og knivskiven for hardt materiale:

- Skru inn skruen (11) ved hjelp av monteringsverktøy (1), og trekk samtidig av knivholderen (12).
- Skru ut og fjern skruen (11).
- Ta ut knivholderen (12) med klemringen (13).
- Løft av knivskiven for hardt materiale (14).

## 11.4 Montere knivskivene



### Fare for personskader! Bruk alltid hansker!



Det foreskrevne tiltrekkingsmomentet for knivskruen på **36 - 44 Nm** må overholdes nøyaktig for at de to knivskivene skal sitte sikkert. Kontroller at de to knivskivene er i orden, ikke er vridd og at det ikke er hakk, riper eller avbrukkede steder på knivene før kutteenheten settes på.

Overhold knivenes slitegrense.  
(⇒ 11.9)

Begge knivskivene må alltid monteres.

Utfør monteringstrinn 1 til 5.



Rengjør de to knivskivene og knivskivefestet på maskinen før de monteres på. Kontroller også at halvmånekilene er montert på knivakselen.

### 1. Sett inn knivskiven for hardt materiale (bilde ):

- Sett inn knivskiven for hardt materiale (1) med de tre monterte knivene oppover.  
Det firkantede knivfestet til knivskiven (2) skal gå i inngrep i det firkantede festet (3) til lagerringen.

### 2. Monter knivholderen med klemringen (bilde ):



Posisjoner utsparingen til klemringen på hjørnet av kniven, slik at klemringen ligger plant på knivskiven.

- Legg klemringen (4) på knivskiven (utsparingen til klemringen skal omslutte kniven).
- Skyv knivholderen (5) på drivakselen (6). Pass på at knivholderen festes i knivskiven (1) og senkes ned i klemringen (4) til den stopper.

### 3. Monter innsatsen (bilde ):



Innsatsen kan kun monteres som vist på bildet. Den lar seg ikke skyve inn i en annen posisjon.

- Sett inn innsatsen (7) som vist på bildet.
- Skru inn skruene (8), og stram dem med **33-37 Nm**.

### 4. Sett inn knivskiven for mykt materiale og ventilatorknivene (bilde ):

- Sett inn knivskiven for mykt materiale (9) og de fire monterte knivene oppover.



Den lengste av de to ventilatorknivene må settes inn først. Sett deretter inn den andre ventilatorknivene 90° forskjøvet i forhold til den første ventilatorknivene.

- Sett inn den lange ventilatorknivene (10). Sett inn den korte ventilatorknivene (11) 90° forskjøvet.

### 5. Fest knivskiven (bilde ):

- Sett på klemringen (12), og skru den fast sammen med låseskiven (13) og knivskruen (14).
- Sett monteringsverktøyet (15) mot knivskruen (14), og drei langsomt og forsiktig med urviseren helt til knivskivene stoppes av anslaget. Trekk av monteringsverktøyet (15).



### Fare for personskader!

Knivdekselet skal alltid være montert når knivskruen strammes (se figuren ).

- Montere knivdekselet. (⇒ 7.5)
- Stikk monteringsverktøyet (15) gjennom boringen til knivdekselet (16), og sett det på knivskruen (14).
- Stram knivskruen (14) med **36-44 Nm**.
- Montere påfyllingstrakten ATO 400. (⇒ 7.6)

## 11.5 Demontere motkniven



### Fare for personskader! Bruk alltid solide hansker under arbeidet!



- Demonter påfyllingstrakten ATO 400 eller knivdekselet. (⇒ 11.2), (⇒ 7.4)
- Løsne skruen (1), og ta den ut.
- Ta motkniven (2) opp og ut.

## 11.6 Montere motkniven



### Fare for personskader! Bruk alltid solide hansker under arbeidet!



- Demonter påfyllingstrakten ATO 400 eller knivdekselet. (⇒ 11.2), (⇒ 7.4)
- Sett motkniven (1) i festet (2) på huset.
- Skru inn skruen (3), og stram den med **28-32 Nm**.
- Montere påfyllingstrakten ATO 400. (⇒ 7.6)

## 11.7 Snu knivene



**Fare for personskader!**  
Bruk alltid solide hansker under arbeidet!



Hvis knivene er sløve, anbefales det å snu alle knivene på den aktuelle knivskiven. Alle knivene (uavhengig av knivgeometrien) snus på samme måte.

- Demontere knivskivene. (⇒ 11.3)



**Fare for personskade!**  
For å unngå personskader bør knivskivene alltid strammes nedover før montering eller demontering av knivene.

### Snu fire kniver på knivskiven for mykt materiale (bilde A):

#### 1. Demontere:

- Løsne skruene (1) og ta dem ut sammen med mutrene (2).
- Ta kniven (3) opp og ut.

#### 2. Montere:

- Rengjør knivene.
- Snu kniven (3) og legg den på knivskiven med den skarpe kanten liggende fritt. Pass på at boringene flukter.
- Stikk skruene (1) gjennom boringene, og skru inn mutrene (2). Trekk til mutrene (2) med et tiltrekkingsmoment på **8-10 Nm**.

### Snu tre kniver på knivskiven for hardt materiale (bilde B):

#### 1. Demontere:

- Løsne skruene (4) og skruene M8 (5), og ta dem av sammen med mutterne (6) og mutterne M8 (7).
- Ta knivene (8) og knivene (9) opp og ut.

#### 2. Montere:



Det må ikke være noe mellomrom mellom de to knivene (8) etter monteringen. Et mellomrom mellom de to knivene svekker inntrekkingsfunksjonen.

- Rengjør knivene.
- Snu knivene (8), og legg dem på knivskiven med den skarpe kniven liggende fritt. Boringene skal flukte.
- Stikk skruene (4) gjennom boringene, og skru inn mutrene (6). Ikke stram!
- Trykk sammen de to knivene (8) slik som på det lille bildet, og hold dem slik. Det må ikke være noe mellomrom mellom knivene (8).
- Trekk til mutrene (6) med et tiltrekkingsmoment på **8-10 Nm**.
- Snu knivene (9), og legg dem på knivskiven med den skarpe kniven liggende fritt.
- Stikk skruene M8 (5) gjennom boringene, skru inn mutterne M8 (7) og stram med **16-20 Nm**.

## 11.8 Slipe knivene



Det anbefales å overlate sliping av alle knivene til en forhandler, ettersom feilslipte kniver (feil slipevinkel, ubalanse og forskjellig slipte kniver osv.) kan svekke funksjonen til kompostkvernen (inntrekkingen av materiale, knivenes stabilitet osv.).

Bruk alltid vernebriller under sliping. Pass på at ingen personer oppholder seg i fareområdet.

- Demontere knivskivene. (⇒ 11.3)
- Demontere knivene. (⇒ 11.7)

#### Slipevinkel:

Slipevinkelen er **30°** for alle knivene.

#### Fremgangsmåte for sliping av knivene:

Husk følgende når knivene skal slipes:

- Knivene må avkjøles under sliping, f.eks. med vann. Knivene må ikke bli blå, ettersom dette reduserer holdbarheten.
- Knivene må slipes jevnt for å unngå vibrasjoner forårsaket av ubalanse.
- Kontroller at knivene ikke er skadet før de monteres igjen: Skift ut kniver som har synlige hakk og sprekker, eller som er slipt ned til slitegrensen.
- Ta hensyn til angitt slipevinkel ved sliping av kniveggene.
- Slip knivene mot eggene.
- Fjern eventuelt grader på skjærekanten etter avsluttet sliping ved bruk av et fint slipepapir.

## 11.9 Knivenes slitegrenser



Snu eller skift ut de forskjellige knivene før slitegrensene (A, B, C, D) er nådd. STIHL anbefaler STIHL forhandleren.



Målingen av de angitte verdiene må gjøres på flere målepunkter (to til tre er anbefalt) langs skjærekanten på alle knivene.

Den minste verdien til en kniv skal brukes.

Det anbefales å snu eller skifte ut alle knivene samtidig!

### 1 Oversikt over kniver

2 stk. ventilatorkniver (1)

6 stk. kniver (2)

1 stk. kniv (3)

1 stk. motkniv (4)

### Knivskive for mykt materiale:

Knivskiven for mykt materiale har fire kniver.

### Knivskive for hardt materiale:

Knivskiven for hardt materiale har to kniver og én kuttekniv.

- Demonter knivskivene. (⇒ 11.3)

### 2 Ventilatorknivens slitegrense (1):



Målemetoden og den angitte verdien er lik for begge ventilatorknivene.



Asymmetrisk slitasje kan oppstå på begge ventilatorknivene på grunn av ulik belastning på skjærekantene.

Minste knivbredde (A) for de to ventilatorknivene (1):

**A = 39 mm**

### 3 Slitegrense for knivene (2):



Knivene (2) er vendekniver. Når den oppgitte slitegrensen (B) er nådd, kan kniven slipes til slitegrensen og snus før den må skiftes ut.

- Mål avstanden (B) fra den store boreringsdiameteren til skjærekanten (X) som vist på bildet.
- Gjenta prosedyren på den andre boringen på kniven.

Minsteavstand (B) på knivene (2):

**B = 6 mm**



Hvis en av de to avstandene er under minsteavstanden (B), må den aktuelle kniven (2) snus eller skiftes ut.

### 4 Slitegrense for knivene (3):



Kniven (3) er en vendekniv. Når den oppgitte slitegrensen (C) er nådd, kan kniven (3) slipes til slitegrensen og snus før den må skiftes ut.

- Mål avstanden (C) i rett vinkel mot skjærekanten.

Minsteavstand (C) på kniven (3):

**C = 7 mm**



Hvis den målte avstanden er under minsteavstanden (C), må kniven (3) snus eller skiftes ut.

### 5 Slitegrense for motkniv (4):



Asymmetrisk slitasje kan oppstå på motkniven (4) på grunn av ulik belastning på skjærekanten.

- Motkniven (4) må skiftes ut før kanten (D) på knivspissen (5) er slipt bort og ikke lenger er synlig.

## 11.10 Elektrisk motor og hjul

Den elektriske motoren er vedlikeholdsfri.

Hjullagrene er vedlikeholdsfrie.

## 11.11 Serviceintervaller

### Vedlikehold hos forhandleren

Vi anbefaler å få utført vedlikehold av kompostkvernen hos en forhandler. STIHL anbefaler STIHL forhandleren.

Profesjonell bruk (bruk av kompostkvernen i næringsvirksomhet):

**Hver 6. måned**

Privat bruk:

**Årlig**

### Serviceintervall for kutteenheten:

Alltid før bruk:

Kontroller at kutteenheten (dvs. knivskive, kniver, låseskive, klemring og skrue) sitter godt, og se etter tegn på slitasje, riper og andre skader.

Kontroller knivenes slitegrenser. (⇒ 11.9)

## 11.12 Oppbevaring og vinterlagring

Oppbevar kompostkvernen i et tørt, lukket rom med lite støv. Sørg for å oppbevare maskinen utilgjengelig for barn.

Kompostkvernen skal kun oppbevares i driftssikker stand og med påfyllingstrakten ATO 400 eller knivdekselet montert.

Se til at alle muttere, bolter og skruer er strammet godt, skift ut farehenvísninger og advarsler p  maskinen som har blitt uleselige, og kontroller hele maskinen for slitasje og skader. Skift ut slitte eller skadede deler.

S rg for   f  utbedret eventuelle feil f r maskinen settes bort for lengre tid.

Husk f lgende hvis kompostkvernen ikke skal brukes p  lengre tid (vinterlagring):

- Rengj r alle delene grundig.
- Sm r alle bevegelige deler godt med olje eller fett.

## 12. Transport



### Fare for personskade!

Les kapitlet "For din sikkerhet" n ye, spesielt avsnittet "Transport", og f lg anvisningene der. (⇒ 4.4)

Kompostkvernen m  bare transporteres med p fyllingstrakten ATO 400 montert og kvistmatingen felt inn.

Av sikkerhetsgrunner (utildekkede kniver) m  knivdekselet monteres hvis kompostkvernen transporteres uten p fyllingstrakt ATO 400. (⇒ 7.5)

Kompostkvernen skal alltid b res av minst to personer. Bruk alltid egnet verneutstyr (vernesko, hansker).

Ta hensyn til vekten som er angitt i kapitlet "Tekniske data" n r maskinen skal l ftes eller tippes. (⇒ 17.)

### Trekke eller skyve kompostkvernen (bilde A):

- Hold i transporth ndtaket (1) p  kompostkvernen, og vipp maskinen bakover helt til den st r p  hjulene.
- Kompostkvernen kan dras eller skyves langsomt (skrittempo).



### Fare for personskader ved trinn, avsatser og skr  ramper!

P  grunn av vekten m  det utvises spesielt stor forsiktighet ved trapper, kantstein, avsatser, andre forh yninger og skr  ramper.

Maskinen m  skyves ned, ikke trekkes, over trinn, avsatser, andre forh yninger og skr  ramper. Brukeren m  da alltid st  h yere enn maskinen, slik at ikke vedkommende risikerer   f  maskinen over seg hvis han/hun mister kontrollen over den.

Skyv maskinen maksimalt over to til tre trinn. F  hjelp av noen til   b re maskinen over flere trinn.

Maskinen er tung. Fare for personskader!

### L fte eller b re kompostkvernen (bilde B):



Siden kompostkvernen er tung (> 50 kg), anbefaler vi p  det sterkeste at maskinen ikke b res, men forflyttes ved   skyve den p  hjulene.

Hvis det er behov for   l fte eller b re den, skal egnede l fteanordninger brukes.

Det er n dvendig med to personer n r kompostkvernen skal l ftes manuelt. Ved l ft og b ring er det viktig   bruke egnet vernebekledning som dekker underarmene og overkroppen helt.



- Hold i transporth ndtaket (1) og begge de svarte st ttef ttene (2) p  kompostkvernen n r den skal l ftes eller b res.

### Transportere kompostkvernen p  en lasteflate (bilde C):



### Fare for personskader!

Sikre alltid kompostkvernen ved transport. Den m  aldri transporteres usikret!

Sikre kompostkvernen med egnede festemidler p  lasteflaten n r den skal transporteres, slik at den ikke glir. Fest stropper eller seler p  disse stedene p  maskinen:

- Aksel (innsiden av hjulfoten)
- Venstre hjulfot
- H yre hjulfot
- P fyllingstrakt ATO 400

## 13. Minimere slitasjen og unngå skader

### Viktige henvisninger vedrørende vedlikehold for produktgruppen

#### Elektrisk drevet kompostkvern (STIHL GHE)

STIHL frasier seg ethvert ansvar for materielle skader og personskader som skyldes at bruksanvisningen ikke er fulgt (spesielt med hensyn til sikkerhet, betjening og vedlikehold) eller at det er brukt ikke-godkjente påbyggings- eller reservedeler.

Følg disse henvisningene for å unngå skader eller unormal slitasje på din STIHL maskin:

#### 1. Slitedeler

Enkelte av komponentene på STIHL maskinen utsettes for normal slitasje også når produktet brukes i henhold til bestemmelsene. Disse komponentene må skiftes ut i tide, avhengig av hvordan og hvor mye produktet brukes.

Det gjelder blant annet:

- Kniver
- Knivskive

#### 2. Følg informasjonen i denne bruksanvisningen.

Bruk, vedlikehold og lagring av STIHL maskinen må skje i henhold til informasjonen i denne bruksanvisningen. Brukeren må selv ta ansvaret hvis det oppstår skader fordi sikkerhets-, bruks- og vedlikeholdsforskriftene ikke er fulgt.

Dette gjelder spesielt for:

- Ikke tilstrekkelig dimensjonert ledning (diameter).

- Feil elektrisk tilkobling (spenning).
- Endringer på produktet som ikke er godkjent av STIHL.
- Bruk av verktøy eller tilbehør som ikke er tillatt/egnet for maskinen, eller som har dårlig kvalitet.
- Ikke-forskriftsmessig bruk av produktet.
- Bruk av produktet ved sportsarrangementer eller andre konkurranser.
- Skader som følge av at produktet er brukt med defekte komponenter.

#### 3. Vedlikeholdsarbeider

Alle arbeider som er nevnt under "Vedlikehold", må utføres regelmessig.

Hvis brukeren ikke kan utføre disse vedlikeholdsarbeidene selv, skal han eller hun ta kontakt med en forhandler.

STIHL anbefaler at alt vedlikeholdsarbeid og alle reparasjoner utføres hos en STIHL forhandler.

I tillegg til jevnlig tilbud om opplæring, får STIHL forhandlerne regelmessig tilsendt teknisk informasjon.

Hvis disse arbeidene forsømmes, kan det oppstå skader som brukeren er ansvarlig for.

Slike skader er blant annet:

- Skader på den elektriske motoren som er forårsaket av mangelfull rengjøring av kjøleribbene (sugeslisser, kjøleribber, viftejul).
- Korrosjonsskader og andre skader som oppstår som følge av uegnet lagringssted.
- Skader på maskinen grunnet bruk av reservedeler med dårlig kvalitet.

- Skader som skyldes at vedlikehold ikke er utført i rett tid eller utilstrekkelig vedlikehold, hhv. skader som skyldes vedlikeholds- eller reparasjonsarbeider som ikke er utført hos forhandlere.

## 14. Vanlige reservedeler

Komplett knivskive for mykt materiale:  
6012 700 5110

Komplett knivskive for hardt materiale:  
6012 700 5100

Lang ventilatorkniv:  
6012 702 0310

Kort ventilatorkniv:  
6012 702 0300

Kniver (6 stk.):  
6008 702 0121

Kniv (1 stk.):  
6012 702 0100

Motkniv:  
6012 702 0500

## 15. Miljøvern



Kvernet materiale skal komposteres, og ikke kastes sammen med husholdningsavfall.

Emballasjen, maskinen og tilbehøret er produsert av gjenvinnbare materialer og må kasseres i samsvar med dette.

Atskilt, miljøvennlig kassering av materialrester bidrar til økt gjenbruk av verdistoffer. Maskinen skal derfor leveres til gjenvinning når den normale levetiden er nådd.

## 15.1 Kassering

Sørg for å gjøre maskinen ubrukelig før kassering.

Vær spesielt påpasselig med å fjerne strømledningen hhv. tilkoblingsledningen til den elektriske motoren.

### Knivene kan forårsake personskader!

Aldri la kompostkvernen stå uten tilsyn! Dette gjelder selv om den ikke lenger er i bruk og skal kasseres. Sørg for å oppbevare maskinen og knivene utilgjengelig for barn.

## 16. EU-samsvarserklæring

### 16.1 Kompostkvern STIHL GHE 420.0, GHE 450.0

STIHL Tirol GmbH  
Hans Peter Stihl-Straße 5  
6336 Langkampfen  
Østerrike

bekrefter som eneansvarlig at maskinen

- Modell: Elektrisk drevet kompostkvern
- Merke: STIHL
- Type: GHE 420.0, GHE 450.0
- Serieidentifikasjon: 6012

oppfyller de relevante bestemmelsene i direktiv 2000/14/EC, 2006/42/EC, 2014/30/EU og 2011/65/EU og er utviklet og produsert i samsvar med de versjonene av følgende standarder som var gyldige på produksjonsdatoen: EN 50434, EN 60335-1, EN 55014-1, EN 55014-2, EN 61000-3-2 og EN 61000-3-3 (hvis aktuelt).

Navn og adresse til medvirkende oppnevnt instans:

TÜV Rheinland LGA Products GmbH  
Tillystraße 2  
D-90431 Nürnberg

Det garanterte lydeffektnivået er målt i henhold til direktiv 2000/14/EC, vedlegg V.

### GHE 420.0

- Målt lydeffektnivå: 102,1 dB(A)
- Garantert lydeffektnivå: 106 dB(A)

### GHE 450.0

- Målt lydeffektnivå: 104,2 dB(A)
- Garantert lydeffektnivå: 108 dB(A)

Den tekniske dokumentasjonen oppbevares hos avdelingen for produktgodkjenning hos STIHL Tirol GmbH.

Produksjonsår og maskinnummer er angitt på kompostkvernen.

Langkampfen, 02.11.2020

STIHL Tirol GmbH

på vegne av



Matthias Fleischer, leder for forskning og utvikling

på vegne av



Sven Zimmermann, kvalitetsansvarlig

## 17. Tekniske data

### GHE 420.0 / GHE 450.0:

Serieidentifikasjon	6012
Frekvens	50 Hz
Beskyttelsesklasse	I
Beskyttelsestype	Beskyttet mot vannsprut (IPX4)
Driftstype	P40
	40 s belastnings-tid
	60 s tomgang
Klippeenhet	Multi-Cut 450
Nominelt turtall, elektrisk motor	2800 o/min
Kutteenhetsdrift	Permanent
Hjul-Ø	250 mm
L/B/H	108/51/137 cm
Vekt	52 kg / 52 kg

### GHE 420.0:

Motortype	Elektrisk motor (~)
Type	BSRBF 0,75/2-C
Spenning	230 V
Effekt	3000 W
Sikring	16 A *
I henhold til direktiv 2000/14/EC:	
Garantert lydeffektnivå $L_{WAd}$	106 dB(A)

### GHE 420.0:

I henhold til direktiv 2006/42/EC:

Lydtryknivå på arbeidsplassen $L_{pA}$	98 dB(A)
Usikkerhet $K_{pA}$	4 dB(A)
Maksimal kvistdiameter	50 mm

### GHE 450.0:

Motor type	Elektrisk motor (3~)
Type	BSRF 0,75/2-C
Spenning	400 V
Effekt	3800 W
Sikring	10 A

I henhold til direktiv 2000/14/EC:

Garantert lydeffektnivå $L_{WA d}$	108 dB(A)
------------------------------------	-----------

I henhold til direktiv 2006/42/EC:

Lydtryknivå på arbeidsplassen $L_{pA}$	95 dB(A)
Usikkerhet $K_{pA}$	4 dB(A)
Maksimal kvistdiameter	55 mm

#### \* Obs!

Med en sikring under 16 A kan denne ofte bli utløst ved start eller stor belastning på maskinen.

### 17.1 REACH

REACH er navnet på en EU-bestemmelse for registrering, vurdering og godkjenning av kjemikalier.

Informasjon om innfrielse av REACH-bestemmelsen (EU) nr. 1907/2006 finnes på [www.stihl.com/reach](http://www.stihl.com/reach).

## 18. Feilsøking

- ✘ Kontakt eventuelt en forhandler. STIHL anbefaler STIHL forhandleren.

### Feil/problem:

Den elektriske motoren starter ikke

### Mulig årsak:

- Beskyttelsen til den elektriske motoren er aktivert
- Ingen nettspenning
- Tilkoblingskabel/-støpsel, støpselkobling eller bryter er defekt
- Sikringen for støpselet for Storbritannia er skadet (gjelder bare maskiner for Storbritannia)
- Påfyllingstrakten ATO 400 er ikke forskriftsmessig lukket – sikkerhetsbryteren er aktivert (sikkerhetslåsing)
- Knivskiven er blokkert

### Tiltak:

- La maskinen avkjøles (⇒ 8.7)
- Kontroller strømledningen og sikringen ✘ (⇒ 10.1)
- Kontroller ledningene, støpselet, koblingen hhv. bryteren, og skift ut om nødvendig (elektriker) ✘ (⇒ 10.1)
- Skift sikring ✘ (⇒ 10.1)
- Lukk påfyllingstrakten ATO 400 forskriftsmessig, og skru fast (skru fast av/på-bryteren) (⇒ 7.6)
- Demonter påfyllingstrakten, og fjern rester av kvernemateriale i huset (Obs! Trekk ut strømledningen) (⇒ 11.2)

### Feil/problem:

Redusert kverneytelse

### Mulig årsak:

- Sløve kniver

- Feil sliping av knivene
- For lang strømledning
- Bøyd knivskive
- GHE 450: Feil dreieretning på knivskiven

### Tiltak:

- Snu eller slip knivene ✘ (⇒ 11.7), (⇒ 11.8)
- Slip knivene riktig ✘ (⇒ 11.8)
- Bruk kortere strømledning (⇒ 10.1)
- Kontroller knivskiven visuelt ✘
- GHE 450: Endre dreieretningen til knivskiven (⇒ 10.7), (⇒ 10.8)

### Feil/problem:

Kvernet materiale trekkes ikke inn i maskinen

### Mulig årsak:

- GHE 450: Feil dreieretning på knivskiven
- Sløve eller feilslippte kniver
- Mellomrom mellom de to knivene (knivskiven for hardt materiale)
- Knivdekselet er ikke tatt av

### Tiltak:

- GHE 450: Endre dreieretningen til knivskiven (⇒ 10.7), (⇒ 10.8)
- Slip knivene. Overhold slipevinkelen nøyaktig ✘ (⇒ 11.8)
- Monter knivene uten mellomrom på knivskiven for hardt materiale (⇒ 11.7)
- Demonter knivdekselet (⇒ 7.4)



## 19. Serviceplan

### 19.1 Bekreftelse av overleveringen

**Modell:** \_\_\_\_\_

**Serienummer:**

--	--	--	--	--	--	--	--	--

**Dato:**    \_ \_    \_ \_    \_ \_

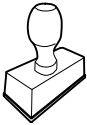

Neste service

**Dato:**    \_ \_    \_ \_    \_ \_

### 19.2 Servicebekreftelse



Gi denne bruksanvisningen til STIHL fagforhandleren når du får utført vedlikeholdsarbeider. Forhandleren bekrefter det utførte arbeidet ved å fylle ut de angitte feltene.

 Service utført

 Dato for neste service



Hej!

Tack för att du valt en produkt från STIHL. Vi utvecklar och tillverkar produkter av mycket hög kvalitet som uppfyller våra kunders behov. Därför är våra produkter mycket säkra även när de belastas mycket.

STIHL ger även en förstklassig service. Hos våra återförsäljare får du kompetent rådgivning och instruktioner samt tekniska råd.

Vi uppskattar ditt förtroende för oss och önskar dig lycka till med din STIHL produkt.

Dr Nikolas Stihl

**VIKTIGT! LÄS BRUKSANVISNINGEN INNAN DU ANVÄNDER PRODUKTEN OCH SPARA DEN.**

## 1. Innehållsförteckning

<b>Information om denna bruksanvisning</b>	<b>226</b>	Överbelastningsskydd	235
Allmänt	226	Om kompostkvarnens knivenhet blockeras	235
Beskrivning av bruksanvisningen	226	Fylla på kompostkvarnen	235
Landsberoende varianter	226	<b>Säkerhetsanordningar</b>	<b>235</b>
<b>Maskinbeskrivning</b>	<b>227</b>	Återstartspärr	235
<b>För din säkerhet</b>	<b>227</b>	Säkerhetslås	236
Allmänt	227	Elmotorbroms	236
Varning – fara pga elektrisk ström	228	<b>Ta maskinen i bruk</b>	<b>236</b>
Klädsel och utrustning	228	Ansluta kompostkvarnen till elnätet	236
Transportera maskinen	228	Sätta i elkabeln	236
Före arbetet	229	Koppla bort elkabeln	236
Under arbetet	230	Dragavlastning	236
Underhåll och reparationer	231	Starta kompostkvarnen	237
Förvaring under längre driftsuppehåll	231	Stänga av kompostkvarnen	237
Sluthantering	232	Kontrollera rotationsriktning på knivplattorna GHE 450	237
<b>Symbolbeskrivning</b>	<b>232</b>	Ändra knivplattornas rotationsriktning GHE 450	237
<b>Leveransens omfattning</b>	<b>232</b>	Fälla ut greninmatning	237
<b>Göra maskinen klar för användning</b>	<b>233</b>	Fälla in greninmatning	238
Montera utkastschakt	233	Verktogsfack	238
Montera chassi	233	Hackning	238
Dra åt hjulstativfästets skruvar:	234	<b>Underhåll</b>	<b>238</b>
Demontera knivskydd	234	Göra rent maskinen	238
Montera knivskydd	234	Demontera inmatningstratt ATO 400	238
Montera inmatningstratt ATO 400	234	Demontera knivplattor	239
<b>Arbetsanvisningar</b>	<b>234</b>	Montera knivplattor	239
Vilket material kan bearbetas?	234	Demontera mothållarkniv	240
Vilket material kan inte bearbetas?	234	Montera mothållarkniv	240
Maximal grendiameter	234	Vända knivar	240
Användarens arbetsområde	234	Slipa knivar	241
Maskinens arbetsposition	234	Slitagegräns knivar	241
Rätt maskinbelastning	234	Elmotor och hjul	242
		Serviceintervall	242
		Förvaring och vinteruppehåll	242

<b>Transport</b>	<b>243</b>
<b>Minimera slitage och förhindra skador</b>	<b>243</b>
<b>Vanliga reservdelar</b>	<b>244</b>
<b>Miljöskydd</b>	<b>244</b>
Sluthantering	244
<b>EU-konformitetsdeklaration</b>	<b>244</b>
Kompostkvarnar STIHL GHE 420.0, GHE 450.0	244
<b>Tekniska data</b>	<b>245</b>
REACH	246
<b>Felsökning</b>	<b>246</b>
<b>Serviceschema</b>	<b>247</b>
Överlämningsbekräftelse	247
Servicebekräftelse	247

## 2. Information om denna bruksanvisning

### 2.1 Allmänt

Denna bruksanvisning är en **original bruksanvisning** från tillverkaren enligt EG-riktlinjen 2006/42/EC.

STIHL arbetar ständigt med vidareutveckling av sitt produktutbud. Vi förbehåller oss därför rätten till ändringar av design, teknik och utrustning. Inga anspråk grundade på uppgifter och bilder i denna bruksanvisning kan därför ställas.

I denna bruksanvisning beskrivs ev. modeller som inte finns tillgängliga i alla länder.

Denna bruksanvisning är upphovsrättsskyddad. Alla rättigheter förbehållna, särskilt då rätten till kopiering, översättning och bearbetning med elektroniska system.

### 2.2 Beskrivning av bruksanvisningen

Bilder och text beskriver vissa arbetsmoment.

Samtliga bildsymboler, som finns på maskinen, förklaras i denna bruksanvisning.

#### Blickriktning:

Blickriktning vid användning **vänster** och **höger** i bruksanvisningen: Användaren står bakom maskinen (arbetsposition).

#### Kapitelhänvisning:

En pil hänvisar till motsvarande kapitel och underkapitel med ytterligare förklaringar. Följande exempel visar en hänvisning till ett kapitel: (⇒ 3.)

#### Märkning av textavsnitt:

De beskrivna anvisningarna kan vara markerade som i följande exempel.

Arbetsmoment som kräver att användaren ingriper:

- Lossa skruven (1) med en skruvmejsel, aktivera spaken (2) ...

Allmänna uppräknings:

- Användning av produkten för sport- eller tävlingsändamål

#### Text med extra betydelse:

Textavsnitt med extra betydelse markeras med en av följande symboler, för att ytterligare framhäva dem i bruksanvisningen.



#### Fara!

Risk för olycksfall och allvarliga personskador. Ett visst förhållningssätt krävs eller bör undvikas.



#### Varning!

Risk för personskador. Ett visst förhållningssätt förhindrar möjliga eller sannolika personskador.



#### Var försiktig!

Lätta personskador resp. sagskador kan förhindras med ett visst förhållningssätt.



#### Anvisning

Information om hur du bättre använder maskinen och undviker möjlig felhantering.

#### Text med bildreferens:

Bilder som förklarar hur maskinen används finns alldeles i början av bruksanvisningen.

Kamerasymbolen kopplar samman bilderna på bildsidorna med motsvarande textavsnitt i bruksanvisningen.



### 2.3 Landsberoende varianter

STIHL levererar maskinerna med olika kontakter och strömbrytare, beroende på vilket land maskinen ska levereras till.

På bilderna visas maskiner med eurokontakter. Nätanslutningen av maskiner med andra kontakter sker på liknande sätt.

## 3. Maskinbeskrivning



- 1 Inmatningsträtt ATO 400
- 2 Strömbrytare
- 3 Grundmaskin
- 4 Utkastschakt
- 5 Hjulstativ
- 6 Hjul
- 7 Greninmatning
- 8 Transportgrepp
- 9 Låsning greninmatning
- 10 Typskylt med maskinnummer
- 11 Verktygsfack
- 12 Nätkontakt GHE 420
- 13 Nätkontakt GHE 450
- 14 Dragavlastning

## 4. För din säkerhet

### 4.1 Allmänt



Föreskrifterna för undvikande av olycksfall måste ovillkorligen följas under arbetet med maskinen.



Hela bruksanvisningen måste läsas noggrant före den första idrifttagningen. Förvara bruksanvisningen på ett säkert ställe för senare referens.

Dessa säkerhetsåtgärder är viktiga för din säkerhet. Anvisningarna kan dock inte täcka alla situationer. Använd maskinen med sunt förnuft och ansvarsfullt. Tänk på

att användaren är ansvarig för skador som drabbar andra personer och deras egendom.

Bekanta dig med reglagen och hur maskinen används.

Maskinen får endast användas av personer som har läst bruksanvisningen och som känner till hur maskinen ska hanteras. Användaren måste själv se till att få praktiska instruktioner av en fackkunnig person före den första idrifttagningen. Användaren måste av försäljaren eller en annan fackkunnig person få instruktioner om hur maskinen används på ett säkert sätt.

Instruktionerna som användaren får bör innehålla information om att man måste vara ytterst försiktig och koncentrerad när man använder maskinen.

Det finns alltid kvar en restrisk även om du hanterar maskinen enligt föreskrift.



### Risk för kvävning!

Risk för kvävning om barn leker med förpackningsmaterialet. Håll förpackningsmaterialet borta från barn.

Lämna resp. låna endast ut maskinen inklusive alla tillsatsredskap till personer som redan känner till denna modell och hur den ska hanteras. Bruksanvisningen är en del av maskinen och måste alltid skickas med.

Se till att användaren inte har nedsatt fysisk, sensorisk eller mental förmåga att använda maskinen. Om användaren har nedsatt fysisk, sensorisk eller mental förmåga får användaren endast använda den under uppsikt eller efter instruktioner av en ansvarig person.

Se till att användaren är myndig eller utbildas i ett yrke under uppsikt enligt nationella regler.

Använd endast maskinen om du är utvilad och i god fysisk och psykisk kondition. Om du har problem med hälsan bör du fråga din läkare om du får använda maskinen. Använd inte maskinen om du har druckit alkohol, tagit droger eller medicin som påverkar reaktionsförmågan.

Maskinen är konstruerad för privat bruk.

### Varning – risk för olycksfall!

STIHL kompostkvarnar är lämpliga för att finfördela grenmaterial och växtrester. Annan användning är inte tillåten och kan vara farlig eller orsaka skador på maskinen.

Kompostkvarnen får inte användas (ofullständig uppräknings):

- för annat material (t.ex. glas, metall)
- för arbeten som inte beskrivs i denna bruksanvisning
- för tillverkning av livsmedel (t.ex. iskross, mäska).

Av säkerhetsskäl är varje förändring på maskinen, utom montering av tillbehör som har godkänts av STIHL, otillåten och medför att garantianspråket går förlorat. Information om godkänt tillbehör får du hos din STIHL servande fackhandel.

Manipulering av maskinen, som förändrar effekten eller varvtalet på förbränningsmotorn resp. elmotorn, är absolut förbjuden.

Föremål, djur eller personer, särskilt barn, får inte transporteras med maskinen.

Var extra försiktig vid användning i offentliga anläggningar, parker, idrottsanläggningar, längs vägar och inom jord- och skogsbruk.

Släpp maskinen endast när den står på en plan yta och inte kan rulla iväg av sig själv.

## 4.2 Varning – fara pga elektrisk ström

### **Varning!** **Risk för elektrisk stöt!**

Speciellt viktiga för den elektriska säkerheten är elkabel, elkontakt, strömbrytare och anslutningskabel. Skadade kablar, anslutningar och kontakter eller anslutningskablar som inte motsvarar föreskrifterna får inte användas, för att undvika risken för elektriska stötar.



Kontrollera därför anslutningskabeln regelbundet beträffande skador eller åldrande (skörhet).

Maskinen får endast tas i bruk med avlindad elkabel.

Vid användning av en kabeltrumma måste den alltid lindas av helt innan den används.

Använd aldrig en skadad förlängningskabel. Byt ut skadade kablar mot nya och reparera inte förlängningskablarna.

Koppla omedelbart bort elkabeln resp. förlängningskabeln från strömförsörjningen om elkabeln resp. förlängningskabeln skadas under drift. Ta aldrig i en skadad elkabel resp. förlängningskabel.

Använd inte maskinen med skadade eller utslitna kablar. Kontrollera särskilt nätanslutningskabeln beträffande skador och åldrande.

Underhålls- och reparationsarbeten på nätkablar får bara utföras av särskilt utbildad fackpersonal.

### **Risk för elektrisk stöt!**

Anslut inte en skadad kabel och ta inte i en skadad kabel, innan den kopplats från elnätet.

Knivenheterna (knivarna) får inte vidröras förrän maskinen kopplats från elnätet.

Se alltid till att elkablarna som används är tillräckligt säkrade.



Arbeta inte i regn och våt miljö.  
Låt inte maskinen stå utan skydd i regnet.

Använd endast fuktisolerade förlängningskablar avsedda för utomhusbruk som är godkända för användning av maskinen (⇒ 10.1).

Dra ut anslutningskabelns kontakt ur uttaget, dra inte i anslutningskabeln.

Se till att maskinen inte skadas pga strömvariationer när den ansluts till ett strömaggregat.

Anslut maskinen endast till en strömkälla som har en säkerhetsbrytare med en utlösningström på högst 30 mA. En elektriker kan ge ytterligare information.

## 4.3 Klädsel och utrustning



Använd alltid stadiga skor med räfflad sula under arbetet.  
Arbeta aldrig barfota eller t.ex. med sandaler.



Använd alltid kraftiga skyddshandskar under arbetet och även vid underhåll och transport av maskinen.



Använd alltid skyddsglasögon och hörselskydd under arbetet. Använd dem under hela driftstiden.



Använd lämplig och åtsittande klädsel under arbetet med maskinen, dvs. overall men inte arbetsrock. Bär inte halsduk, slips, smycken, band eller andra löst hängande accessoarer under arbetet med maskinen.

Under hela driftstiden och vid allt arbete på maskinen måste långt hår sättas upp eller skyddas (schalett, mössa osv.).

## 4.4 Transportera maskinen

Använd alltid skyddshandskar, för att förhindra personskador pga skarpa kanter eller mycket varma maskindelar.

Transportera inte maskinen med elmotorn igång. Stäng av elmotorn, vänta tills knivarna har stannat och dra bort elkontakten före transport.

Transportera maskinen endast när elmotorn är kall.

Transportera maskinen endast enligt föreskrift med monterad inmatningstratt och infälld greninmatning.

Om transporten inte kan genomföras med monterad tratt måste knivskyddet sättas in.

**Risk för personskador pga friliggande knivar!** (⇒ 7.5)

Beakta maskinens vikt, särskilt när den tippas.

Använd lämpliga lasthjälpmedel (lastramper, lyftanordningar).

Av säkerhetsskäl får följande lutningsvinklar inte överskridas vid transport och lastning:

- **10° (17,6%)** sidolutning.
- **10° (17,6%)** lutningsvinkel i längdriktning.

Säkra maskinen och medtransporterade maskindelar (t.ex. demonterad tratt) på lastytan med lämpliga fästnanordningar av rätt dimension (band, rep osv.) på de i bruksanvisningen beskrivna fästpunkterna. (⇒ 12.)

Dra eller skjut maskinen endast med gånghastighet. Bogsera inte!

Beakta regionala lagliga föreskrifter vid transport av maskinen, särskilt när det gäller lastens säkerhet och transport av föremål på lastflak.

---

#### 4.5 Före arbetet

Se till att endast personer som känner till bruksanvisningen använder maskinen.

Beakta kommunala föreskrifter för driftstider för trädgårdsredskap med förbränningsmotor resp. elmotor.

Alla defekta samt utslitna och skadade delar ska bytas innan maskinen används. Riskhänvisningar och varningsanvisningar på maskinen som blivit oläsliga eller skadade måste bytas ut. Din STIHL servande fackhandel har nya etiketter och alla nödvändiga reservdelar i lager.

Kontrollera före idrifttagning:

- Att maskinen är i säkert bruksskick. Det innebär att skydd och skyddsanordningar ska vara på plats och i felfritt skick.
- Att elanslutning sker via ett eluttag som har installerats enligt föreskrift.
- Att isoleringen på anslutnings- och förlängningskabeln, kontakten och anslutningen är i felfritt skick.
- Att hela maskinen (elmotorns kåpa, skyddsanordningar, fästen, knivar, knivaxel, knivplattor osv.) inte är utsliten eller skadad.
- Att det inte finns något hackmaterial i maskinen och att inmatningstratten är tom.
- Att alla skruvar, muttrar och andra fästen finns resp. är åtdragna. Dra åt lösa skruvar och muttrar före idrifttagningen (beakta åtdragningsmomenten).

Använd maskinen endast utomhus och inte i närheten av en vägg eller ett annat fast föremål, för att minska risken för personskador och saksador (användaren kan inte hoppa undan, risk för skador på fönster, bilar osv.).

Maskinen måste stå stabilt på jämn och fast mark.

Använd inte maskinen på ytor med stenbeläggning eller grus, eftersom utkastat eller uppvirvlande material kan orsaka personskador.

Kontrollera att maskinen är stängd enligt föreskrift, före varje idrifttagning. (⇒ 7.6)

Bekanta dig med strömbrytaren, så att du handlar snabbt och rätt i en nödsituation.

När kompostkvarnen befinner sig i arbetsposition måste stänkskyddet täcka hela inmatningsöppningen. Om så inte är fallet måste stänkskyddet bytas ut.

#### Risk för personskador!

Maskinen får endast tas i bruk om den har monterats enligt föreskrift. Om det saknas delar på maskinen (t.ex. hjul, stödben osv.) stämmer inte längre de föreskrivna säkerhetsavstånden. Dessutom kan maskinens stabilitet försämrats.

#### Kontrollera med en avsyning att maskinen är i felfritt tillstånd före idrifttagningen!

Felfritt tillstånd betyder att maskinen är komplett monterad och dessutom att:

- trattöverdelen är monterad på trattunderdelen
- greninmatningen är monterad
- inmatningstratten är monterad på grundmaskinen
- hjulstativet är komplett monterat
- båda hjulen är monterade
- alla skyddsanordningar (utkastschakt, stänkskydd osv.) måste finnas och vara OK
- båda knivenheterna (knivplattorna) är monterade
- alla knivar är monterade enligt föreskrift

De inkopplings- och säkerhetsanordningar som installerats på maskinen får inte tas bort eller kringgås.

Avsyna båda knivplattorna beträffande skador och deformation, och byt vid behov.

## 4.6 Under arbetet

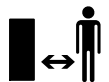

Arbeta aldrig när det finns djur eller personer, särskilt barn, i det farliga området.

Använd inte maskinen vid regn, åskväder och absolut inte vid risk för blixtnedslag.

På våt mark ökar risken för olycksfall (användaren halkar lättare).

Var särskilt försiktig pga halkrisken.

Undvik om möjligt att använda maskinen på våt mark.

Arbeta endast i dagsljus eller bra artificiell belysning.

Arbetsområdet måste hållas rent och i ordning under hela driftstiden. Åtgärda hinder som utgör en snubbelrisk, t.ex. stenar, grenar, kablar.

Användarens position får inte vara högre än maskinens position.

### Starta:

Ställ maskinen stabilt och upprätt innan start. Den får absolut inte tas i bruk liggande.

Starta maskinen försiktigt, i enlighet med anvisningarna i kapitlet "Ta maskinen i bruk". (⇒ 10.5)

Stå inte framför utkastöppningen när förbränningsmotorn resp. elmotorn startas. Det får inte finnas något hackmaterial i kompostkvarnen när den startas. Hackmaterial kan slungas ut och orsaka personskador.

Maskinen får inte tippas när den startas.

Undvik att starta och stänga av maskinen flera gånger under kort tid, och att "leka" med strömbrytaren.

Risk för överhettning av elmotorn!

Andra apparater, som är inkopplade på samma strömkrets, kan störas under ogynnsamma förhållanden pga de spänningsvariationer som maskinen orsakar vid starten.

Om detta inträffar måste lämpliga åtgärder vidtagas (t.ex. anslutning till en annan strömkrets än den som den störda apparaten är ansluten till, driva maskinen via en strömkrets med lägre impedans).

### Arbetet:



#### Risk för personskador!

Håll händer och fötter borta från roterande delar.

Håll undan ansiktet och andra kroppsdelar från inmatningstratten och utkastöppningen under drift. Håll alltid undan huvudet och kroppen från inmatningsöppningen.



Håll händer, övriga kroppsdelar och klädsel borta från inmatningstratten och utkastschaktet. Det finns risk för allvarliga skador på ögon, ansikte, fingrar, händer osv.

Se alltid till att du håller balansen och står stadigt. Luta dig inte framåt.

Stänkskyddet får inte manipuleras under drift (t.ex. tas bort, fällas upp, klämmas fast, skadas).

Användaren måste stå i ett visst arbetsområde vid påfyllningen. Uppehåll dig alltid i arbetsområdet under hela driftstiden och absolut inte i utkastzonen. (⇒ 8.4)

#### Risk för personskador!

Under användningen kan hackmaterial slungas ut uppåt. Använd därför skyddsglasögon och håll undan ansiktet från inmatningsöppningarna.

Tippa inte maskinen när förbränningsmotorn resp. elmotorn går.

Stäng av elmotorn och dra bort elkontakten omedelbart, om maskinen tippas när den är i bruk.

Se till att inte för mycket hackmaterial samlas i utkastschaktet, eftersom detta kan leda till ett försämrat hackresultat eller tillbakaslag.

Vid påfyllning av kompostkvarnen är det särskilt viktigt att se till att inga främmande föremål som metalldelar, stenar, plast, glas osv. kommer in i skärkammaren, eftersom detta kan medföra skador och tillbakaslag ut genom inmatningstratten. Åtgärda igentäppningar av samma anledning.

Vid påfyllning av grenmaterial i kompostkvarnen kan det uppstå tillbakaslag. Använd skyddshandskar!



**STOP**

Tänk på att klippverktyget fortsätter att gå i några sekunder tills det stannar.

Stäng av elmotorn, dra bort elkontakten och låt alla roterande verktyg stanna

- innan du lämnar maskinen resp. när maskinen lämnas utan tillsyn
- innan du flyttar, lyfter, tippas, skjuter eller drar maskinen
- innan du lossar låsskruven och öppnar maskinen
- innan du transporterar maskinen
- innan blockeringar eller igentäppningar vid knivenheten, i inmatningstratten, greninmatningen eller utkastkanalen åtgärdas
- innan arbeten genomförs på knivplattorna



- innan maskinen kontrolleras eller rengörs, eller andra arbeten genomförs på den.

Stäng av elmotorn omedelbart och låt maskinen stanna om det kommer in främmande föremål i klippverktyget, vid ovanliga ljud från maskinen eller om den börjar vibrera kraftigt. Dra bort elkontakten, ta bort inmatningstratten och genomför följande steg:

- Kontrollera maskinen, särskilt knivenheten (knivar, knivplattor, knivaxel, knivskruv, spänning), beträffande skador och låt en fackman genomföra nödvändiga reparationer, innan du startar och arbetar med maskinen på nytt.
- Kontrollera att alla delar på knivenheten sitter fast ordentligt och dra åt skruvarna vid behov (beakta åtdragningsmomenten).
- Låt en fackman byta ut eller reparera skadade delar. Delarna måste vara kvalitativt likvärdiga.

## 4.7 Underhåll och reparationer



Ställ maskinen på jämn och fast mark, stäng av elmotorn och dra bort elkontakten före underhåll (rengöring, reparation osv.) och före kontroll av om anslutningskabeln har snott sig eller är skadad.

Låt maskinen svalna i ca 5 minuter före allt underhåll.

Före underhåll av knivsystemet: se till att det fortfarande kan rotera trots spärranordning, även när strömförsörjningen är fränkopplad.

Nätanslutningskabeln får bara repareras resp. bytas ut av en elektriker.

## Rengöring:

Hela maskinen måste rengöras noggrant efter arbetet. (⇒ 11.1)

Använd inte högtryckstvätt och rengör inte maskinen under rinnande vatten (t.ex. med en trädgårdsslang).

Använd inte aggressivt rengöringsmedel. De kan skada plast och metall, och kan påverka användningen av din STIHL maskin negativt.

## Underhåll:

Genomför endast underhåll som beskrivs i denna bruksanvisning. Alla andra arbeten ska utföras av en servande fackhandel. Kontakta **alltid** en servande fackhandel om du saknar de rätta kunskaperna eller hjälpmedlen.

STIHL rekommenderar att underhåll och reparationer endast utförs av en STIHL servande fackhandel.

En STIHL servande fackhandel får regelbundna erbjudanden om vidareutbildning och innehar teknisk information.

Använd endast verktyg, tillbehör eller tillsatsredskap, som har godkänts av STIHL för denna maskin eller tekniskt likvärdiga delar. I annat fall föreligger risk för olyckor med personskador eller skador på maskinen som följd. Kontakta en servande fackhandel vid frågor.

Egenskaperna på original STIHL verktyg, tillbehör och reservdelar är optimalt anpassade till maskinen och användarens behov. Original STIHL reservdelar identifieras på STIHL reservdelnumret, texten STIHL och i vissa fall STIHL reservdelsmarkeringen. På små delar kan beteckningen även stå ensam.

Se till att varnings- och instruktionsetiketterna alltid är rena och läsbara. Skadade eller förlorade etiketter

ska bytas mot nya originalsyltar från din STIHL servande fackhandel. Se till att den nya delen har samma etiketter när en komponent bytes ut mot en ny del.

Arbeten på knivenheten får endast genomföras med tjocka arbetshandskar och kräver yttersta försiktighet.

Kontrollera att alla muttrar, bultar och skruvar, särskilt knivenhetens alla skruvar, är hårt åtdragna så att maskinen är i säkert bruksskick.

Kontrollera hela maskinen regelbundet beträffande slitage och skador, särskilt innan förvaring av maskinen (t.ex. före ett vinteruppehåll). Utslitna eller skadade delar måste bytas ut omedelbart av säkerhetsskäl så att maskinen alltid är i säkert bruksskick.

Om komponenter eller skyddsanordningar har tagits bort för underhåll måste de sättas tillbaka så snart som möjligt och i enlighet med föreskrifterna.

## 4.8 Förvaring under längre driftsuppehåll

Låt maskinen svalna i ca 5 minuter innan den ställs in i ett slutet utrymme.

Se till att maskinen skyddas mot obehörig användning (t.ex. av barn).

Rengör maskinen noggrant innan förvaring (t.ex. vinteruppehåll).

Förvara maskinen i säkert bruksskick.

Parkera maskinen på en plan yta så att den inte kan rulla iväg av sig själv.

Förvara alltid kompostkvarnen med monterad inmatningstratt eller med monterat knivskydd.

**Risk för personskador pga friliggande knivar!**

## 4.9 Sluthantering

Avfallsprodukter kan skada personer, djur och miljö, och måste därför sluthanteras på ett fackmannamässigt sätt.

Kontakta en återvinningsstation eller en servande fackhandel för mer information om hur avfallsprodukter ska sluthanteras på ett fackmannamässigt sätt. STIHL rekommenderar en STIHL servande fackhandel.

Se till att den uttjänta maskinen sluthanteras på ett fackmannamässigt sätt. Gör maskinen obrukbar innan sluthantering. Ta särskilt bort elkabeln resp. anslutningskabeln till elmotorn, för att förebygga olyckor.

## 5. Symbolbeskrivning



**Varning!**  
Läs bruksanvisningen före idrifttagning.



**Risk för personskador!**  
Håll tredje person borta från det farliga området.

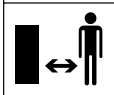

**Risk för personskador!**  
Risk för personskador pga roterande verktyg.



**Risk för personskador!**  
Stäng av elmotorn och dra bort maskinens elkabel före arbete med klippverktyg, före underhåll och rengöring, före kontroll av om anslutningskabeln har snott sig eller är skadad, och innan du lämnar maskinen.

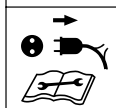

Använd hörselskydd!



Använd skyddsglasögon!



Använd arbetshandskar!



**Risk för personskador!**  
Stå inte på maskinen.



**Risk för personskador!**  
Håll händer, övriga kroppsdelar och klädsel borta från inmatningstratten och utkastschaktet.

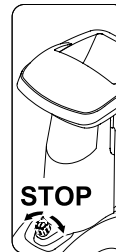

Strömbrytaren finns på maskinens framsida. Vrid på strömbrytarens svarta vridknapp för att stänga av maskinen.

## 6. Leveransens omfattning



2

Pos.	Beteckning	Antal
A	Grundmaskin	1
B	Inmatningstratt ATO 400	1
C	Höger hjulstativ	1
D	Vänster hjulstativ	1
E	Utkastsförlängning	1
F	Styrplåt	1
G	Utkastplåt	1
H	Axel	1
I	Hjul	2
J	Navkapsel	2
K	Plugg	2
L	Stödben	2
M	Torxskruv M8x40	2
N	Låsring	2
O	Torxskruv P5x20	6
P	Platt rundskruv M6x16	1
Q	Torxskruv M6x16	2
R	Mutter M6	3
S	Monteringsverktyg	1

Pos.	Beteckning	Antal
T	Sexkantskruv M14x130	1
•	Bruksanvisning	1

## 7. Göra maskinen klar för användning

**! Risk för personskador!**  
Läs noggrant kapitlet "För din säkerhet" (⇒ 4.) och beakta alla säkerhetsanvisningar före monteringen av kompostkvarnen.

Beakta alla åtdragningsmoment i kapitlet "Göra maskinen klar för användning" (⇒ 7.), för att undvika skador på maskinen.



Använd skyddshandskar. Knivskyddet måste vara monterat. (⇒ 7.5)

**! Undvik skador på maskinen!**  
Kontrollera att anslutningskabeln inte skadas (kläms fast), när grundmaskinen tippas till visat monteringsläge.

Maskinen bör skyddas mot repor med kartong innan den tippas.

### 7.1 Montera utkastschakt



- Tippa grundmaskinen (A) till monteringsläget på bilden.

#### 1 Montera utkastsförlängning

- Fäst utkastsförlängningen (E) med krokarna (1) i öppningarna på kåpan (2), sväng nedåt och tryck fast hållaren (3) på sidorna.

- Skruva fast skruvarna (O) och dra åt med **1 - 2 Nm**.

#### 2 Montera styrplåt

- Sätt in styrplåten (F).  
Se då till att styrningarna på styrplåten (4) ligger exakt i styrningarna på utkastsförlängningen (5).
- Sätt in skruven (P) och dra åt den med muttern (R).
- Skruva fast skruvarna (O) och dra åt med **1 - 2 Nm**.

#### 3 Montera utkastplåt

- Sätt i utkastplåten (G).
- Skruva fast skruvarna (O) och dra åt med **1 - 2 Nm**.
- Sätt in skruvarna (Q) och dra åt dem med muttrarna (R).  
Då kan ev. lätta spänningar på utkastschaktet jämnas ut genom att skruvarna justeras.

### 7.2 Montera chassi



- Tippa grundmaskinen (1) till visat monteringsläge.



Montera alltid hjulstativen enligt beskrivningen med böjen utåt. Axelhålet (2) måste vara riktat bakåt.

#### 1 Montera höger hjulstativ och vänster hjulstativ:

- Placera höger hjulstativ (C) på grundmaskinen (1) som bilden visar.

- För skruven (M) genom hålet på hjulstativet och skruva i den i det mellersta hålet med monteringsverktyget (S), men dra inte åt.

- Upprepa arbetsmomentet på vänster sida.

#### 2 Montera stödben och plugg:

- Skjut på stödbenet (L) till anslag på hjulstativet (C) som bilden visar.  
Stödbenet (L) snäpper in i hjulstativet (C).
- Driv in pluggen (K) försiktigt till anslag i hjulstativet (C).
- Upprepa arbetsmomentet på vänster sida.

#### 3 Montera hjul på axel:

- Skjut in låsringen (N) till anslag i skåran på axeln (H).
- Skjut på hjulet (I) på axeln (H).
- Sätt på navkapseln (J).



Se till att låsringen (N) snäpper in i skåran i axeln (H) vid monteringen, för att förhindra att hjulet lossnar av sig självt.

#### 4 Montera axel och hjul:

- För in axeln med det förmonterade hjulet (3) genom hålet (2) på hjulstativet, genom elmotorns kåpa (4) och genom hålet (2) på det andra hjulstativet.
- Skjut på hjulet (I) på axeln (H).
- Skjut in låsringen (N) till anslag i skåran i axeln (H).
- Fäst navkapseln (J).
- Placera grundmaskinen i arbetsposition.

### 7.3 Dra åt hjulstativfästets skruvar:



- Placera maskinen på ett jämnt och fast underlag.
- Dra åt hjulstativfästets skruvar (M) med **10 - 12 Nm**.



Kontrollera att de båda hjulstativen sitter fast ordentligt, efter åtdragning av skruvarna (M).

### 7.4 Demontera knivskydd



- Ta i hålet på knivskyddet (1) och lyft bort det uppåt.

### 7.5 Montera knivskydd



- För in knivskyddet (1) under mothållarkniven (2). Tryck sedan ned knivskyddet (1). Vid felfri montering måste knivskyddet (1) ligga rätt på knivplattan.

### 7.6 Montera inmatningstratt ATO 400



- Demontera knivskyddet. (⇒ 7.4)
- För in inmatningstratten ATO 400 (B) med båda fästhakarna (1) i de båda fästena (2) på grundmaskinen (A).
- Tippa inmatningstratten ATO 400 (B) framåt till anslag.
- Skruva fast och dra åt strömbrytaren (B).



Kontrollera att inmatningstratten ATO 400 sitter rätt i de båda fästena på grundmaskinen efter monteringen.

## 8. Arbetsanvisningar

### 8.1 Vilket material kan bearbetas?

Med kompostkvarnen kan mjukt material och även hårt material bearbetas.

#### Mjukt material:

Organiska växtrester som t.ex. frukt- och grönsaksavfall, blommaterial, löv osv.

- Hacka mjukt material. (⇒ 8.9)

#### Hårt material:

Gren- och häckmaterial samt kraftigt och yvigt grenmaterial.

- Hacka hårt material. (⇒ 8.9)



Gren- och häckmaterial bör bearbetas i färskt tillstånd, eftersom hackningseffekten är bättre vid färskt material än vid uttorkat eller vått material.

### 8.2 Vilket material kan inte bearbetas?

Stenar, glas, metalldelar (ståltråd, spik ...) eller plast får inte komma in i kompostkvarnen.

#### Grundregel:

Material som inte hör hemma på komposten ska inte heller bearbetas med kompostkvarnen.

### 8.3 Maximal grendiameter

Uppgifterna gäller för färskt grenmaterial:

Maximal grendiameter  
GHE 420: **50 mm**; GHE 450: **55 mm**



Storleken på greninmatningens inmatningsöppning är endast avsedd för upptagningen av yvigt grenmaterial och ger ingen upplysning om hackmaterialets maximalt tillåtna diameter.

### 8.4 Användarens arbetsområde



- Av säkerhetsskäl måste användaren uppehålla sig inom arbetsområdet (grå yta X) under hela drifttiden.



#### Risk för personskador!

För att du inte ska träffas av hackmaterial som slungas ut uppåt vid bearbetningen av hårt material (greninmatningen (1) är utfälld) ska du inte stå direkt bakom kompostkvarnen, utan på sidan om (se grå yta X).

### 8.5 Maskinens arbetsposition



Kompostkvarnen får endast tas i bruk stående. Kompostkvarnen måste stå på båda hjulen och på båda hjulstativen som bilden visar under hela drifttiden.

### 8.6 Rätt maskinbelastning

Kompostkvarnens elmotor resp. förbränningsmotor får inte belastas så att varvtalet sjunker väsentligt. Fyll alltid på kontinuerligt och jämnt i kompostkvarnen. Upphör med påfyllningen, för att avlasta elmotorn resp. förbränningsmotorn, om varvtalet sjunker under arbetet med kompostkvarnen.

## 8.7 Överbelastningsskydd

Om elmotorn överbelastas under arbetet kopplar det inbyggda överbelastningsskyddet automatiskt från elmotorn.

Efter en avkylningsperiod på **ca 10 minuter** kan kompostkvarnen tas i bruk på nytt. Om överbelastningsskyddet löser ut ofta kan orsaken vara följande:

- Ej lämplig anslutningskabel (⇒ 10.1)
- Elnätet överbelastat
- Maskinen överbelastad pga för stora mängder hackmaterial eller slöa knivar

## 8.8 Om kompostkvarnens knivenhet blockeras

Stäng av elmotorn och dra ut elkabeln omedelbart, om kompostkvarnens knivenhet blockeras under arbetet. Ta därefter bort inmatningstratten ATO 400 och åtgärda orsaken till störningen.

## 8.9 Fylla på kompostkvarnen



### Risk för personskador!

Läs noggrant kapitlet "För din säkerhet" (⇒ 4.), särskilt underkapitlet "Under arbetet" (⇒ 4.6), och beakta alla säkerhetsanvisningar före påfyllning av kompostkvarnen. Påfyllning av kompostkvarnen får endast genomföras av en person.



### Risk för personskador!

Ta aldrig med handen i en inmatningsöppning!



Beakta elmotorns belastning.

(⇒ 8.6)

Båda inmatningsöppningarna (1, 2) på kompostkvarnen bör inte fyllas samtidigt. Tiltäppningsrisk!

### Mjukt material:

- Beakta arbetsområdet vid påfyllning av kompostkvarnen. (⇒ 8.4)
- Starta kompostkvarnen. (⇒ 10.5)
- Kasta organiska växtrester som t.ex. frukt- och grönsaksavfall, blommateriell, löv, tunna grenar osv. i inmatningsöppningen (1) för mjukt material.



Fyll inmatningsöppningen (1) endast med mjukt material eller med tunna (upp till ca 10 mm diameter) och mycket yviga grenar. Greninmatningen (3) bör vara infälld vid påfyllning av mjukt material. (⇒ 10.10)

Fuktigt eller vått mjukt material medför snabbare igentäppningar i maskinen. Fyll då på kompostkvarnen långsammare och beakta dessutom elmotorns varvtal. Det bör inte sjunka vid påfyllningen.

### Hårt material:

- Beakta arbetsområdet före påfyllning av kompostkvarnen. (⇒ 8.4)
- Fäll ut greninmatningen (3). (⇒ 10.9)
- Beakta den maximala grendiametern. (⇒ 8.3)
- Starta kompostkvarnen. (⇒ 10.5)



### Risk för personskador!

För att förhindra personskador pga tillbakaslag måste kompostkvarnen fyllas på rätt med hårt material. Om kompostkvarnen fylls på bakifrån (dvs. användaren står i arbetsområdet (⇒ 8.4)) bör grenmaterialet placeras lite snett och styras längs den vänstra trattväggen till knivverket motsvarande symbolen (4). Beakta den maximala grendiametern vid påfyllningen. (⇒ 8.3) Den stora inmatningsöppningen (2) är endast avsedd för upptagningen av yvigt grenmaterial.



Skär först mycket yviga grenar (beakta maximal grengrovlék) i mindre bitar med en trädgårdssax. Kasta tunt grenklipp (upp till ca 10 mm diameter) i inmatningsöppningen (1) för mjukt material.

- För in gren- och häckmaterial samt grenmaterial långsamt i inmatningsöppningen (2) på den utfällda greninmatningen (3). Det hårda materialet dras då in automatiskt av maskinen. Långa grenar bör stötta och styras med handen vid hackningen.

## 9. Säkerhetsanordningar

### 9.1 Återstartspärr

Maskinen kan bara startas med strömbrytaren och inte genom att sätta i anslutningskabeln i eluttaget.

---

## 9.2 Säkerhetslås

Kompostkvarnen får endast tas i bruk vid korrekt stängd inmatningstratt ATO 400. När strömbrytaren aktiveras under drift stängs elmotorn resp. förbränningsmotorn av automatiskt och hackverket stannar efter några få sekunder. Om inmatningstratten ATO 400 tas bort spärras båda knivplattorna dessutom automatiskt mekaniskt.

---

## 9.3 Elmotorbroms

Elmotorbromsen förkortar avstanningstiden från avstängning till knivstillestånd till några sekunder.

# 10. Ta maskinen i bruk



### Risk för personskador!

Läs noggrant kapitlet "För din säkerhet" (⇒ 4.) och beakta alla säkerhetsanvisningar före idrifttagningen av kompostkvarnen.

---

## 10.1 Ansluta kompostkvarnen till elnätet



### Risk för personskador!

Beakta alla säkerhetsanvisningar i kapitlet "Varning – fara pga elektrisk ström" (⇒ 4.2).



Kompostkvarnarna för Storbritannien är utrustade med en 10 m lång anslutningskabel med en speciell kontakt. Denna Storbritannien-kontakt har en integrerad stiftsäkring.

Nätspänning och driftspänning måste stämma överens (se typskylt).

Nätanslutningskabeln måste vara tillräckligt säkrad. (⇒ )

Anslutningskablarna som används får inte vara lättare än gummislangkablarna **H07 RN-F DIN/VDE 0282**.

Anslutningskontaktarna måste vara stänkvattenskyddade. Olämpliga förlängningskablarna medför effektförlust och kan orsaka skador på elmotorn.

### GHE 420:

Nätanslutningskabelns min. tvärsnitt måste vara **3 x 1,5 mm<sup>2</sup>** vid en längd på upp till **25 m** resp. **3 x 2,5 mm<sup>2</sup>** vid en längd på upp till **50 m**.

Anslutningskablarnas kopplingar måste vara av gummi eller gummiöverdragna och motsvara normen **DIN/VDE 0620**.

Denna maskin är avsedd för anslutning till en huvudledning med en systemimpedans  $Z_{max}$  vid anslutningspunkten (servisledning) på maximalt **0,334 Ohm (vid 50 Hz)**.

Användaren måste se till att maskinen endast anslutes till en huvudledning som uppfyller dessa krav. Vid behov kan den lokala elleverantören svara på frågor om systemimpedansen.

### GHE 450:

Nätanslutningskabelns min. tvärsnitt måste vara **5 x 1,5 mm<sup>2</sup>** vid en längd upp till **25 m** resp. **5 x 2,5 mm<sup>2</sup>** vid en längd upp till **50 m**. Anslutningskablarnas kontakter måste vara CEE-stickkontakter och motsvara normen **DIN/VDE 0623**.



En elektriker kan ge ytterligare information om nätanslutningen.

---

## 10.2 Sätta i elkabeln



Beakta alla punkter i kapitlet "Ansluta maskinen till elnätet" (⇒ 10.1) vid val av elkabel.

### GHE 420:

- Anslut elkabelns kontakt till maskinens 3-poliga elkontakt.
- Fäst kabeln i dragavlastningen. (⇒ 10.4)

### GHE 450:

- Anslut elkabelns kontakt till maskinens 5-poliga elkontakt.
- Fäst kabeln i dragavlastningen. (⇒ 10.4)

---

## 10.3 Koppla bort elkabeln

- Lossa dragavlastningen. (⇒ 10.4)

Dra endast bort elkabeln genom att dra i kontakten, för att undvika skador på elkabeln. Aldrig genom att dra i kabeln.

---

## 10.4 Dragavlastning

Dragavlastningen förhindrar en ofrivillig utdragning av anslutningskabeln under arbetet och förhindrar därmed även en ev. skada på maskinens nätanslutning. Därför måste anslutningskabeln placeras i dragavlastningen.

### Fästa kabel i dragavlastning:

- Sätt i nätkabeln. (⇒ 10.2)
- Gör en ögla på anslutningskabeln (1) och för in den i öppningen (2).
- Träd sedan ögla över haken (3) och dra fast den.



## Lossa kabel från dragavlastning:

- Lossa elkabelns ögla från haken (3).
- Dra ut ögla på anslutningskabeln (1) ur öppningen (2).
- Koppla bort elkabeln vid behov. (⇒ 10.3)

## 10.5 Starta kompostkvarnen



### Risk för personskador!

Läs noggrant kapitlet "För din säkerhet" (⇒ 4.) och beakta alla säkerhetsanvisningar före idrifttagningen av kompostkvarnen.

Kontrollera att inmatningstratten ATO 400 är stängd enligt föreskrift och att strömbrytaren (1) är åtdragen för hand före idrifttagningen.

- Sätt i nätkabeln. (⇒ 10.2)
- Tryck in den gröna tryckknappen (2) (symbol **I**) till anslag. Den gröna tryckknappen snäpper in och fastnar i tryckt läge. Kompostkvarnen tas i bruk.

## 10.6 Stänga av kompostkvarnen



### Risk för personskador!

Stå inte i utkastområdet vid avstängning!

Stå vid sidan av maskinen när du stänger av den.

Tänk på att arbetsverktygen fortsätter att gå i några sekunder tills de stannar efter att elmotorn har stängts av.



Beakta piktogrammet på framsidan av trattöverdelen.

Stäng först av elmotorn när det inte längre finns något hackmaterial i maskinen, annars kan en av de båda knivplattorna blockeras vid omstart.

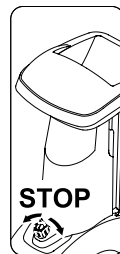

- Kompostkvarnen stängs av med en vridning (möjligt i båda riktningarna) på den svarta vridknappen (1) (symbol **O**) på strömbrytaren. Kompostkvarnens elmotor stängs av och bromsas automatiskt.

## 10.7 Kontrollera rotationsriktning på knivplattorna GHE 450



På modellen GHE 450 måste knivarnas rotationsriktning kontrolleras innan arbetet (påfyllningen) påbörjas.



### Risk för personskador!

Använd skyddsglasögon vid kontrollen. Tryck stänkskyddet inåt, tills knivplattan syns. Sträck inte in handen mot knivplattan.

- Sätt i elkabeln. (⇒ 10.2)
- Fäll ut greninmatningen. (⇒ 10.9)
- Starta kompostkvarnen. (⇒ 10.5)
- Stäng av kompostkvarnen. (⇒ 10.6)
- Tryck greninmatningens stänkskydd inåt och titta ned i greninmatningens inmatningsöppning: Knivplattans rotationsriktning måste vara medurs.

## 10.8 Ändra knivplattornas rotationsriktning GHE 450



Om knivplattans rotationsriktning är fel (=moturs) måste rotationsriktningen ändras på modellen GHE 450.

Knivplattornas rotationsriktning ändras med fasvändaren på elkontakten.

- Vrid fasvändaren (1) 180° åt vänster eller höger med en skruvmejsel (2) tills den snäpper in.

## 10.9 Fälla ut greninmatning



### Risk för personskador!

När greninmatningen (2) fälls ut och in igen bör maskinen vara avstängd av säkerhetsskäl.

- Tryck greninmatningens låsning (1) uppåt och håll den så.
- För greninmatningen (2) långsamt bakåt (bort från maskinen) med den andra handen.
- Släpp greninmatningens låsning (1) igen och fäll ut greninmatningen (2) till anslag.

## 10.10 Fälla in greninmatning



### Risk för personskador!

När greninmatningen (1) fälls ut och in igen bör maskinen vara avstängd av säkerhetsskäl.

### Risk för klämskador!

Se till att fingrarna inte kläms fast mellan greninmatningen och inmatningstratten när greninmatningen stängs.

- Fäll in greninmatningen (1) långsamt till anslag (tryck mot maskinen), tills den snäpper in i greninmatningens låsning (2).

## 10.11 Verktygsfack



### Öppna verktygsfack:

- Tryck klacken (1) nedåt och håll den så.
- Fäll ned verktygsfackets lock (2).

### Stänga verktygsfack:

- Tryck upp verktygsfackets lock (2), tills klacken snäpper in.

## 10.12 Hackning

- Ställ kompostkvarnen på jämn och fast mark.
- Ta på kraftiga skyddshandskar, skyddsglasögon och hörselskydd.
- Anslut kompostkvarnens elkabel. (⇒ 10.2)
- GHE 450: Kontrollera knivplattans rotationsriktning och ändra vid behov. (⇒ 10.7)

- Fäll ut greninmatningen vid hårt material (t.ex. gren- och häckmaterial). (⇒ 10.9)
- Starta kompostkvarnen. (⇒ 10.5)
- Vänta tills kompostkvarnen har uppnått maximalt varvtal (tomgångsvarvtal).
- Fyll på kompostkvarnen rätt med hackmaterial. (⇒ 8.9)
- Stäng av kompostkvarnen. (⇒ 10.6)

## 11. Underhåll



### Risk för personskador!

Läs noggrant kapitlet "För din säkerhet" (⇒ 4.), särskilt underkapitlet "Underhåll och reparation" (⇒ 4.7), och beakta alla säkerhetsanvisningar före underhåll- eller rengöring av maskinen.

Dra ut elkontakten före alla underhållsarbeten.

## 11.1 Göra rent maskinen



### Risk för personskador!

Använd en borste eller liknande för att ta bort hackmaterialet, om knivplattorna täcks av hackmaterial.

Stryk inte med handen över kåpan. Risk för personskador pga knivarna!

### Underhållsintervall: Efter varje användning

Rengör maskinen noggrant efter varje användning. Bra skötsel skyddar maskinen mot skador och förlänger livslängden.

Maskinen får endast rengöras i den visade positionen.

- Demontera inmatningstratten. (⇒ 11.2)

Ta bort föroreningar på kylflötskanalen (insugsöppning) på elmotorns kåpa, för att garantera en tillräcklig kylning av elmotorn.



### Rikta aldrig en vattenstråle mot elmotorns resp.

förbränningsmotorns delar, tätningar, lagerställen och elektriska komponenter som

strömbrytare. Detta skulle leda till dyra reparationer.



Om föroreningar och hård smuts inte går bort med en borste, fuktig trasa eller träpinne rekommenderar STIHL att ett

specialrengöringsmedel (t.ex. STIHL specialrengöring) används.

Använd inte aggressivt rengöringsmedel.

Rengör knivplattorna regelbundet.

## 11.2 Demontera inmatningstratt ATO 400



### Risk för personskador!

Stäng av maskinen. Dra ur nätkontakten innan strömbrytaren (1) skruvas loss.

Använd alltid kraftiga skyddshandskar.

Om inga arbeten genomförs på knivplattorna efter borttagningen av inmatningstratten måste knivskyddet monteras av säkerhetsskäl. (⇒ 7.5)

- Ta ur nätkabeln. (⇒ 10.3)
- Lossa och skruva ur strömbrytaren (1).



- Fäll inmatningstratten ATO 400 (2) bakåt och ta bort den.



Knivplattornas låsanordning aktiveras automatiskt, efter att tratten har demonterats.

I låst tillstånd kan knivplattan ändå vridas ca 360°, tills anslaget nås.

### 11.3 Demontera knivplattor



#### Risk för personskador!

Använd alltid skyddshandskar!

Ta inte på knivarna förrän de står stilla.



- Demontera inmatningstratten ATO 400. (⇒ 11.2)

#### 1 Lossa knivskruv:

- Placera monteringsverktyget (1) på knivskruven (2), och vrid långsamt och försiktigt moturs, tills knivplattorna stoppas av anslaget. Dra loss monteringsverktyget (1).



För att undvika personskador måste knivskyddet alltid vara monterat när knivskruven lossas (se bild [Z](#)).

- Montera knivskyddet. (⇒ 7.5)
- Sätt in monteringsverktyget (1) genom hålet i knivskyddet (3) och placera det på knivskruven (2).
- Lossa knivskruven (2) med monteringsverktyget (1) och skruva loss den helt.
- Demontera knivskyddet. (⇒ 7.4)
- Ta bort knivskruven (2), läsbrickan (4) och spännringen (5).

#### 2 Ta bort fläktniv och knivplatta mjukt material:

- Ta bort den korta fläktniven (6) och den långa fläktniven (7).
- Lyft bort knivplattan för mjukt material (8).

#### 3 Demontera insats:

- Lossa och ta bort skruvarna (9). Ta bort insatsen (10) uppåt.

#### 4 Demontera knivfäste och knivplatta hårt material:

- Skruva fast skruven (11) med hjälp av monteringsverktyget (1) och dra samtidigt loss knivfästet (12).
- Skruva loss och ta bort skruven (11).
- Ta bort knivfästet (12) med spännringen (13).
- Lyft bort knivplattan för hårt material (14).

### 11.4 Montera knivplattor



#### Risk för personskador!

Använd alltid skyddshandskar!



Det föreskrivna åtdragningsmomentet för knivskruven på **36 - 44 Nm** måste följas exakt, eftersom båda knivplattornas säkra fastsättning är beroende av detta. Kontrollera med en avsyning att knivplattorna är okay och inte är böjda, och att knivarna inte har några hack, sprickor eller avbrutna ställen innan båda knivplattorna fästes.

Beakta knivarnas slitagegräns. (⇒ 11.9)

Båda knivplattorna måste alltid monteras.

Genomför alla monteringssteg 1 till 5.



Rengör båda knivplattorna och knivfästet på maskinen före monteringen. Se dessutom till att krysskilen är monterad på knivaxeln.

#### 1. Sätta in knivplatta hårt material (bild [A](#)):

- Sätt in knivplattan för hårt material (1) med de tre monterade knivarna uppåt. Låt knivplattans fyrkantiga knivurtag (2) snäppa in i det fyrkantiga fästet på lagringen (3).

#### 2. Montera knivfäste med spänning (bild [A](#)):



Placera urtaget på spännringen på knivens hörn, så att spännringen ligger plant på knivplattan.

- Placera spänningen (4) på knivplattan (spänningens urtag måste hålla kniven).
- Skjut på knivfästet (5) på drivaxeln (6). Se till att knivfästet snäpper in i knivplattan (1) och sjunker ned till anslag i spänningen (4).

### 3. Montera insats (bild ):



Insatsen kan endast monteras som bilden visar. I ett annat läge kan insatsen inte skjutas in.

- Sätt in insatsen (7) som bilden visar.
- Skruva fast skruvarna (8) och dra åt med **33 - 37 Nm**.

### 4. Sätta in knivplatta mjukt material och fläktniv (bild ):

- Sätt in knivplattan för mjukt material (9) med de fyra monterade knivarna uppåt.



Först måste den längre av de båda fläktnivarna sättas in. Sätt sedan in den andra fläktniven med 90° förskjutning mot den första fläktniven.

- Sätt in den långa fläktniven (10). Sätt in den korta fläktniven (11) med 90° förskjutning.

### 5. Fästa knivplattor (bild ):

- Fäst spänningen (12) och dra åt den tillsammans med låsbrickan (13) och knivskruven (14).
- Placera monteringsverktyget (15) på knivskruven (14), och vrid långsamt och försiktigt medurs, tills knivplattorna stoppas av anslaget. Dra loss monteringsverktyget (15).



#### Risk för personskador!

Knivskyddet måste alltid vara monterat när knivskruven dras åt (se bild ).

- Montera knivskyddet. (⇒ 7.5)
- Sätt in monteringsverktyget (15) genom hålet i knivskyddet (16) och placera det på knivskruven (14).
- Dra åt knivskruven (14) med **36 - 44 Nm**.
- Montera inmatningstratten ATO 400. (⇒ 7.6)

### 11.5 Demontera mothållarkniv



#### Risk för personskador!

Använd alltid kraftiga skyddshandskar!



- Demontera inmatningstratten ATO 400 resp. knivskyddet. (⇒ 11.2), (⇒ 7.4)
- Lossa och ta bort skruven (1).
- Ta bort mothållarkniven (2) uppåt.

### 11.6 Montera mothållarkniv



#### Risk för personskador!

Använd alltid kraftiga skyddshandskar!



- Demontera inmatningstratten ATO 400 resp. knivskyddet. (⇒ 11.2), (⇒ 7.4)
- Sätt in mothållarkniven (1) i kåpens fäste (2).
- Skruva fast skruven (3) och dra åt med **28 - 32 Nm**.

- Montera inmatningstratten ATO 400. (⇒ 7.6)

### 11.7 Vända knivar



#### Risk för personskador!

Använd alltid kraftiga skyddshandskar!



Vi rekommenderar att alla knivar för motsvarande knivplatta vänds om knivarna är slöa. Alla knivar (oberoende av knivgeometri) vänds på samma sätt.

- Demontera knivplattorna. (⇒ 11.3)



#### Risk för personskador!

Knivplattorna bör alltid spännas ned före montering resp. demontering av knivarna, för att förhindra risken för personskador.

### Vända fyra knivar knivplatta mjukt material (bild ):

#### 1. Demontera:

- Lossa skruvarna (1) och ta bort dem tillsammans med muttrarna (2).
- Ta bort knivarna (3) uppåt.

#### 2. Montera:

- Rengör knivplattan.
- Vänd knivarna (3) och placera dem med den vassa kanten fritt på knivplattan, och se till att hålen stämmer överens.
- Sätt in skruvarna (1) genom hålen och skruva fast muttrarna (2). Dra åt muttrarna (2) med **8 - 10 Nm**.

## Vända tre knivar knivplatta hårt material (bild B):

### 1. Demontera:

- Lossa skruvarna (4) och skruvarna M8 (5), och ta bort dem tillsammans med muttrarna (6) och muttrarna M8 (7).
- Ta bort knivarna (8) och kniven (9) uppåt.

### 2. Montera:

 Det får inte finnas någon springa mellan de båda knivarna (8) efter monteringen. En springa mellan de båda knivarna förhindrar insugning.

- Rengör knivplattan.
- Vänd knivarna (8) och placera dem med den vassa kanten fritt på knivplattan, och se till att hålen stämmer överens.
- Sätt in skruvarna (4) genom hålen och skruva fast muttrarna (6). Dra inte åt helt!
- Tryck ihop båda knivarna (8) (se liten bild) och håll dem så. Det får inte finnas någon springa mellan de båda knivarna (8).
- Dra åt muttrarna (6) med **8 - 10 Nm**.
- Vänd kniven (9) och placera den med den vassa kanten fritt på knivplattan.
- Sätt in skruvarna M8 (5) genom hålen och skruva fast muttrarna M8 (7), och dra åt med **16 - 20 Nm**.

## 11.8 Slipa knivar



Vi rekommenderar att alla knivar slipas av en servande fackhandel, eftersom felaktigt slipade knivar (fel slipvinkel, obalans pga ojämnt slipade knivar osv.) kan försämra kompostkvarnens funktion (inmatning av hackmaterial, eggarnas stabilitet osv.).

Använd alltid skyddsglasögon när knivarna slipas. Se till att inga personer uppehåller sig i det farliga området.

- Demontera knivplattorna. (⇒ 11.3)
- Demontera knivarna. (⇒ 11.7)

### Slipvinkel:

Slipvinkeln för alla knivar är **30°**.

### Anvisningar för slipning av knivar:

Knivarna måste slipas i enlighet med följande punkter:

- Kyl knivarna under slipningen, t.ex. med vatten. Blåfärgning får inte uppstå, eftersom detta försämrar knivarnas hållfasthet.
- Slipa knivarna jämnt, för att förhindra vibration pga obalans.
- Kontrollera knivarna beträffande skador före monteringen: Knivarna måste bytas ut om hack och sprickor är synliga eller när slitagegränsen har uppnåtts.
- Beakta uppgifterna om slipvinkel när knivarna slipas.
- Slipa knivarna mot eggen.
- Ta bort graden på eggen efter slipningen med ett fint slippapper vid behov.

## 11.9 Slitagegräns knivar



26



Knivarna ska vändas resp. bytas ut innan den angivna slitagegränsen (A, B, C, D) uppnås. STIHL rekommenderar en STIHL servande fackhandel.



De angivna värdena måste kontrolleras på flera mätpunkter längs eggen (vi rekommenderar två till tre) på alla knivarna.

Det minsta värdet på en kniv gäller.

Vi rekommenderar att alltid alla knivarna vänds resp. bytes ut samtidigt!

### Knivöversikt

2 st. fläktknivar (1)

6 st. knivar (2)

1 st. kniv (3)

1 st. mothållarkniv (4)

### Knivplatta mjukt material:

Knivplattan för mjukt material är utrustad med fyra knivar.

### Knivplatta hårt material:

Knivplattan för hårt material är utrustad med två knivar och en fliskniv.

- Demontera knivplattorna. (⇒ 11.3)

### Slitagegräns fläktknivar (1):



Mätmetoden och det angivna värdet är lika för båda fläktknivarna.



Det kan uppstå ett asymmetriskt slitage på båda fläktknivarna pga en ojämn belastning på eggen.

Minimal knivbredd (A) på båda fläktnivarna (1):

**A = 39 mm**

### 3 Slitagegräns knivar (2):



Vid knivarna (2) handlar det om vändknivar. När den angivna slitagegränsen (B) har uppnåtts kan kniven slipas och vändas, tills slitagegränsen har uppnåtts, innan den måste bytas ut.

- Mät det på bilden visade avståndet (B) mellan hålets stora diameter och eggen (X).
- Upprepa momentet för det andra hålet på kniven.

Minsta avstånd (B) på knivarna (2):

**B = 6 mm**



Om ett av de båda uppmätta avstånden underskrider det minsta avståndet (B) måste motsvarande kniv (2) vändas resp. bytas ut.

### 4 Slitagegräns kniv (3):



Vid kniven (3) handlar det om en vändkniv. När den angivna slitagegränsen (C) har uppnåtts kan kniven (3) slipas och vändas, tills slitagegränsen har uppnåtts, innan den måste bytas ut.

- Mät avståndet (C) i rät vinkel mot eggen.

Minsta avstånd (C) på kniven (3):

**C = 7 mm**



Om det uppmätta avståndet underskrider det minsta avståndet (C) måste kniven (3) vändas resp. bytas ut.

### 5 Slitagegräns mothållarkniv (4):



Det kan uppstå ett asymmetriskt slitage på mothållarkniven (4) pga en ojämn belastning på eggen.

- Mothållarkniven (4) ska bytas ut innan kanten (D) på knivens spets (5) har slipats bort och inte längre syns.

---

### 11.10 Elmotor och hjul

Elmotorn är underhållsfri.

Hjulens lager är underhållsfria.

---

### 11.11 Serviceintervall

#### Underhåll genom servande fackhandel

Vi rekommenderar att underhåll på kompostkvarnen genomförs av en servande fackhandel.

STIHL rekommenderar en STIHL servande fackhandel.

Professionell användning (yrkesmässig användning av kompostkvarnen):

**var 6:e månad**

Privat användning:

**varje år**

#### Underhållsintervall knivenhet:

Före varje användning:

Kontrollera knivenheten (bestående av knivplatta, knivar, låsbricka, spännring och skruv) beträffande åtdragning, sprickor eller andra skador.

Kontrollera knivarnas slitagegräns.

(⇒ 11.9)

---

### 11.12 Förvaring och vinteruppehåll

Förvara kompostkvarnen i ett torrt, slutet och dammfritt utrymme. Se till att maskinen förvaras utom räckhåll för barn.

Förvara alltid kompostkvarnen i säkert bruksskick och med monterad inmatningstratt ATO 400 eller monterat knivskydd.

Se till att alla muttrar, bultar och skruvar är hårt åtdragna, byt ut riskhänvisningar och varningsanvisningar på maskinen som blivit oläsliga, kontrollera hela maskinen beträffande slitage eller skador. Byt ut utslitna eller skadade delar.

Eventuella störningar på maskinen ska alltid åtgärdas innan förvaring.

Beakta följande punkter vid en längre tids uppställning av kompostkvarnen (vinteruppehåll):

- Rengör noggrant alla yttre delar på maskinen.
- Olja resp. fetta in alla rörliga delar.

## 12. Transport



### Risk för personskador!

Läs noggrant och beakta kapitlet "För din säkerhet", särskilt kapitlet "Transport". (⇒ 4.4)

Transportera kompostkvarnen endast med monterad inmatningsträtt ATO 400 och infälld greninmatning.

Om kompostkvarnen transporteras utan inmatningsträtt ATO 400 måste knivskyddet monteras av säkerhetsskäl (friliggande knivar). (⇒ 7.5)

Var alltid två om att bära kompostkvarnen och aldrig utan lämplig skyddsklädsel (stadiga skor, skyddshandskar).

Beakta vikten som anges i kapitlet "Tekniska data" innan maskinen lyfts eller tippas. (⇒ 17.)

### **Dra eller skjuta kompostkvarnen (bild ):**

- Håll fast kompostkvarnen i transporthandtaget (1) och tippa den bakåt, tills maskinen står på hjulen.
- Kompostkvarnen kan dras eller skjutas långsamt (gångshastighet).



### Risk för personskador vid trappsteg, avsatser och sneda ramper!

Var extra försiktig i trappor, förbi kantstenar, avsatser, andra upphöjningar och sneda ramper pga vikten.

Skjut ned maskinen över trappsteg, avsatser, andra upphöjningar och sneda ramper, och dra inte ned den. Du måste då alltid stå högre upp än maskinen, för att inte få maskinen över dig om du förlorar kontrollen över den.

Skjut maskinen över maximalt två till tre trappsteg! Bär maskinen över flera trappsteg med hjälp av en annan person.

Risk för personskador pga maskinens vikt!

### **Lyfta eller bära kompostkvarnen (bild ):**



Eftersom maskinen är så tung (> 50 kg) rekommenderar vi inte att du bär den, utan skjuter den med hjälp av hjulen.

Vid lyftning resp. korta lyftsträckor måste lämpliga lyftanordningar användas.

Det krävs minst 2 personer för att lyfta och bära kompostkvarnen.

Använd alltid lämplig skyddsutrustning som skyddar underarmarna och överkroppen.

- Håll fast kompostkvarnen i transportgreppet (1) och i de båda svarta stödbenen (2), och lyft resp. bär.



### **Transportera kompostkvarnen på en lastyta (bild ):**



#### Risk för personskador!

Säkra alltid kompostkvarnen vid transport. Transportera aldrig kompostkvarnen osäkrad!

Säkra kompostkvarnen med lämpliga fästnanordningar, så att den inte kan tippa vid transport på en lastyta. Fäst rep resp. band på följande punkter på maskinen:

- Axel (insida på hjulstativ)
- Vänster hjulstativ
- Höger hjulstativ
- Inmatningsträtt ATO 400

## 13. Minimera slitage och förhindra skador

### **Viktiga anvisningar för underhåll och skötsel av produktgruppen**

#### **Eldrivna kompostkvarnar (STIHL GHE)**

STIHL avsäger sig allt ansvar för sak- och personskador som har uppkommit till följd av att anvisningarna i bruksanvisningen ej har beaktats, särskilt vad gäller säkerhet, handhavande och underhåll, eller som har orsakats av att ej godkända påbyggnadsdetaljer eller reservdelar har använts.

Beakta följande viktiga anvisningar för att förhindra skador eller överdrivet slitage på din STIHL maskin:

#### **1. Förslitningsdelar**

Många av STIHL maskinens delar är utsatta för normalt slitage även om den används i enlighet med anvisningarna och måste bytas ut i tid beroende på användningens typ och längd.

Dit hör bl.a.:

- Kniv
- Knivplatta

## 2. Följ alltid anvisningarna i denna bruksanvisning

Användning, underhåll och förvaring av STIHL maskinen måste ske omsorgsfullt, på det sätt som beskrivs i denna bruksanvisning. Användaren är själv ansvarig för alla skador som orsakas av att säkerhets-, användnings- och underhållsanvisningarna ej beaktas.

Detta gäller särskilt vid

- underdimensionerad anslutningskabel (area)
- felaktig elanslutning (spänning)
- förändringar på produkten som inte har godkänts av STIHL
- användning av verktyg eller tillbehör på maskinen, som inte är godkända, inte är lämpliga eller är kvalitativt mindervärdiga
- ej avsedd användning av produkten
- användning av produkten för sport- eller tävlingsändamål
- följdskador som orsakas av att produkten har använts med defekta komponenter.

## 3. Underhåll

Alla arbeten som beskrivs i avsnittet "Underhåll" måste genomföras regelbundet.

Om användaren inte kan genomföra detta underhåll själv ska det utföras av en servande fackhandel.

STIHL rekommenderar att underhåll och reparationer endast utförs av en STIHL servande fackhandel.

En STIHL servande fackhandel får regelbundna erbjudanden om vidareutbildning och innehar teknisk information.

Om dessa arbeten inte utförs föreligger risk för skador som användaren är ansvarig för.

Hit räknas bl.a.

- skador på elmotorn pga otillräcklig rengöring av kylflätskanalen (insugsöppning, kylflänsar, fläkthjul)
- korrosions- och andra följdskador orsakade av en felaktig förvaring
- skador på maskinen pga användningen av kvalitativt mindervärdiga reservdelar
- skador pga att underhåll inte genomförts inom rätt tid eller har genomförts på ett felaktigt sätt resp. pga att underhåll och reparation ej har utförts av en servande fackhandel.

## 14. Vanliga reservdelar

Knivplatta mjukt material komplett:  
6012 700 5110

Knivplatta hårt material komplett:  
6012 700 5100

Flätkniv lång:  
6012 702 0310

Flätkniv kort:  
6012 702 0300

Knivar (6x):  
6008 702 0121

Kniv (1x):  
6012 702 0100

Mothållarkniv:  
6012 702 0500

## 15. Miljöskydd



Hackmaterial hör inte hemma bland soporna, utan bör komposteras.

Förpackningar, maskin och tillbehör är tillverkade av

återvinningsbart material och ska sluthanteras därefter.

Sorterad och miljövänlig sluthantering av materialrester gagnar återanvändningen av återvinningsbart avfall. Därför ska maskinen lämnas till materialinsamlingen efter att dess normala livslängd har uppnåtts.

### 15.1 Sluthantering

Gör maskinen obrukbar innan sluthanteringen.

Ta särskilt bort elkabeln resp. anslutningskabeln till elmotorn.

### Risk för personskador pga knivarna!

Lämna även en uttjänt kompostkvarn aldrig utan tillsyn. Se till att maskinen och knivarna förvaras utom räckhåll för barn.

## 16. EU-konformitetsdeklaration

### 16.1 Kompostkvarnar STIHL GHE 420.0, GHE 450.0

STIHL Tirol GmbH  
Hans Peter Stihl-Straße 5  
6336 Langkampfen  
Österrike

förklarar på eget ansvar att

- Typ: eldriven kompostkvarn
- Fabrikat: STIHL
- Typ: GHE 420.0, GHE 450.0
- Modellnummer: 6012

motsvarar de gällande bestämmelserna i riktlinjen 2000/14/EC, 2006/42/EC, 2014/30/EU och 2011/65/EU samt är utvecklad och tillverkad enligt följande normer, vars version var giltig vid respektive produktionsdatum: EN 50434, EN 60335-1, EN 55014-1, EN 55014-2, EN 61000-3-2 och EN 61000-3-3 (om de kan tillämpas).

Deltagandes namn och adress:  
TÜV Rheinland LGA Products GmbH  
Tillystraße 2  
D-90431 Nürnberg

Bestämningen av den uppmätta och garanterade ljudnivån har utförts enligt riktlinjen 2000/14/EC, bilaga V.

#### GHE 420.0

- Uppmätt ljudnivå: 102,1 dB(A)
- Garanterad ljudnivå: 106 dB(A)

#### GHE 450.0

- Uppmätt ljudnivå: 104,2 dB(A)
- Garanterad ljudnivå: 108 dB(A)

Tekniska underlag förvaras av produktgodkännandet på STIHL Tirol GmbH.

Tillverkningsår och maskinnummer finns på kompostkvarnen.

Langkampfen, 02.11.2020

STIHL Tirol GmbH

stf.



Matthias Fleischer, områdeschef inom forskning och utveckling

stf.



Sven Zimmermann, områdeschef inom kvalitet

## 17. Tekniska data

#### GHE 420.0 / GHE 450.0:

Modellnummer	6012
Frekvens	50 Hz
Skyddsklass	I
Skyddstyp	stänkvattenskyddad (IPX4)
Driftstyp	P40
	40 s belastningstid
	60 s tomgångstid
Knivenhet	Multi-Cut 450
Nominellt varvtal elmotor	2800 varv/min

#### GHE 420.0 / GHE 450.0:

Drivning knivenhet	permanent
Hjul Ø	250 mm
L/B/H	108/51/137 cm
Vikt	52 kg / 52 kg

#### GHE 420.0:

Motor, typ	elmotor (~)
Typ	BSRBF 0,75/2-C
Spänning	230 V
Effekt	3000 W
Säkring	16 A *
Enligt direktiv 2000/14/EC:	
Garanterad ljudnivå L <sub>WA</sub> D	106 dB(A)
Enligt riktlinje 2006/42/EC:	
Ljudtrycksnivå på arbetsplats L <sub>pA</sub>	98 dB(A)
Tolerans K <sub>pA</sub>	4 dB(A)
Maximal grendiameter	50 mm

## GHE 450.0:

Motor, typ	elmotor (3~)
Typ	BSRF 0,75/2-C
Spänning	400 V
Effekt	3800 W
Säkring	10 A
Enligt direktiv 2000/14/EC: Garanterad ljudnivå	
$L_{WA}$	108 dB(A)
Enligt riktlinje 2006/42/EC: Ljudtrycksnivå på arbetsplats $L_{pA}$	95 dB(A)
Tolerans $K_{pA}$	4 dB(A)
Maximal grendiameter	55 mm

### \* Varning

Vid en nätsäkring under 16 A kan säkringen lösa ut ofta vid start eller kraftig belastning.

## 17.1 REACH

REACH är en EG-förordning för registrering, bedömning och godkännande av kemikalier.

Information om uppfyllandet av REACH-förordningen (EG) nr 1907/2006 finns på [www.stihl.com/reach](http://www.stihl.com/reach).

## 18. Felsökning

✂ kontakta ev. en servande fackhandel, STIHL rekommenderar en STIHL servande fackhandel.

---

### Störning:

Elmotorn startar inte

### Möjlig orsak:

- Elmotorns skydd aktiverat
- Ingen nätspänning
- Anslutningskabel resp. anslutningskontakt eller strömbrytare defekt
- Säkring i Storbritannien-kontakt skadad (gäller endast maskiner för Storbritannien)
- Inmatningstratten ATO 400 inte stängd enligt föreskrift – säkerhetsbrytare i funktion (säkerhetslås)
- Knivplattan blockerad

### Åtgärd:

- Låt maskinen svalna (⇒ 8.7)
- Kontrollera elkabel och säkring ✂ (⇒ 10.1)
- Kontrollera resp. byt ut kabel, kontakt, anslutning resp. strömbrytare (elektriker) ✂ (⇒ 10.1)
- Byt säkring ✂ (⇒ 10.1)
- Stäng inmatningstratten ATO 400 enligt föreskrift och skruva fast (dra åt strömbrytaren) (⇒ 7.6)
- Demontera inmatningstratten och ta bort rester av hackmaterial i kåpan (varning: Dra ut elkabeln) (⇒ 11.2)

---

### Störning:

Försämrad hackningseffekt

### Möjlig orsak:

- Slöa knivar
- Felaktigt slipade knivar
- För lång elkabel
- Böjd knivplatta

- GHE 450: fel rotationsriktning på knivplattan

### Åtgärd:

- Vänd eller slipa knivarna ✂ (⇒ 11.7), (⇒ 11.8)
- Slipa knivarna korrekt ✂ (⇒ 11.8)
- Använd en kortare elkabel (⇒ 10.1)
- Avsyna knivplattan ✂
- GHE 450: ändra knivplattans rotationsriktning (⇒ 10.7), (⇒ 10.8)

---

### Störning:

Hackmaterial dras inte in

### Möjlig orsak:

- GHE 450: fel rotationsriktning på knivplattan
- Slöa eller felaktigt slipade knivar
- En springa mellan de båda knivarna (knivplatta hårt material)
- Knivskyddet inte borttaget

### Åtgärd:

- GHE 450: ändra knivplattans rotationsriktning (⇒ 10.7), (⇒ 10.8)
- Slipa knivarna och beakta då slipvinkeln exakt ✂ (⇒ 11.8)
- Montera knivarna utan springa på knivplattan för hårt material (⇒ 11.7)
- Demontera knivskyddet (⇒ 7.4)



## 19. Serviceschema

### 19.1 Överlämningsbekräftelse

**Modell:** \_\_\_\_\_

**Serienummer:**

**Datum:**

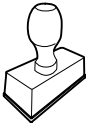

Nästa service

**Datum:**

### 19.2 Servicebekräftelse



Överlämna denna bruksanvisning till din STIHL servande fackhandel vid underhåll.

Denna bekräftar i de förtryckta fälten att servicearbetena har genomförts.

Service utförd den

Datum för nästa service



## Arvoisa asiakas,

Kiitämme sinua STIHLin tuotteen valinnasta! STIHL kehittää ja valmistaa huippuluokan tuotteita pitäen suunnittelun lähtökohtana asiakkaidensa tarpeita. Näin pystymme tarjoamaan asiakkaillemme tuotteita, jotka toimivat luotettavasti myös äärimmäisen vaativissa olosuhteissa.

STIHL tunnetaan myös erinomaisesta asiakaspalvelustaan. Jälleenmyyjämme huolehtivat sekä asiantuntevasta neuvonnasta ja opastuksesta että kattavien teknisten palvelujen tarjoamisesta.

Kiitämme sinua STIHLiä kohtaan osoittamastasi luottamuksesta. Toivomme, että olet tyytyväinen hankkimaasi STIHL-tuotteeseen.



Tri Nikolas Stihl

**TÄRKEÄÄ! LUE OPAS ENNEN KÄYTTÖÄ JA SÄILYTÄ SE VASTAISTA KÄYTTÖÄ VARTEN.**

## 1. Sisällysluettelo

<b>Tätä käyttöopasta koskevia tietoja</b>	<b>250</b>
Yleistä	250
Käyttöoppaan lukuohjeet	250
Maaversiot	250
<b>Laitekuvaus</b>	<b>251</b>
<b>Turvallisuutesi vuoksi</b>	<b>251</b>
Yleistä	251
Varoitus sähkövirran aiheuttamasta vaarasta	252
Vaatetus ja varusteet	252
Laitteen kuljetus	252
Ennen työskentelyä	253
Työskentelyn aikana	253
Huolto ja korjaukset	255
Pitkäaikaissäilytys	255
Hävittäminen	256
<b>Kuvasymbolien selitykset</b>	<b>256</b>
<b>Toimitussisältö</b>	<b>256</b>
<b>Laitteen valmistelu käyttöä varten</b>	<b>257</b>
Poistokanavan asennus	257
Alustan kiinnitys	257
Pyöräjulustan ruuvien kiristys:	257
Teräsuojuksen irrotus	258
Teräsuojuksen kiinnitys	258
Syöttötorven ATO 400 kiinnitys	258
<b>Työskentelyohjeita</b>	<b>258</b>
Mitä laitteella voidaan käsitellä?	258
Mikä ei sovi käsiteltäväksi?	258
Oksien enimmäishalkaisija	258
Käyttäjän työskentelyalue	258
Laitteen työasento	258
Laitteen oikea kuormittaminen	258
Ylikuormitussuojaus	259
Jos puutarhasilppurin leikkuuyksikkö jumiutuu	259
Puutarhasilppurin täyttäminen	259
<b>Turvallitteet</b>	<b>260</b>
Sähkömoottorin uudelleenkäynnistymisen rajoitin	260
Turvallukitus	260
Sähkömoottorin pysäytysjarru	260
<b>Laitteen käyttöönotto</b>	<b>260</b>
Puutarhasilppurin sähköinen liittäminen	260
Virtajohdon kytkentä	261
Verkojohdon irrotus	261
Vedonestin	261
Puutarhasilppurin päällekytkentä	261
Puutarhasilppurin sammutus	261
Terälautasten pyörimissuunnan GHE 450 tarkistaminen	261
Terälautasten pyörimissuunnan GHE 450 muuttaminen	262
Oksien syöttötorven avaaminen	262
Oksien syöttötorven sulkeminen	262
Työkalukotelo	262
Silppuaminen	262
<b>Huolto</b>	<b>263</b>
Laitteen puhdistus	263
Syöttötorven ATO 400 irrotus	263
Terälautasten irrotus	263
Terälautasten kiinnitys	264
Vastaterän irrotus	265
Vastaterän kiinnitys	265
Terän kääntäminen	265
Terien teroitus	265
Terien kulumisrajat	266
Sähkömoottori ja pyörät	266
Huoltovälit	266
Varastointi ja talvisäilytys	267

<b>Kuljetus</b>	<b>267</b>
<b>Kulumisen minimointi ja vaurioiden ehkäisy</b>	<b>268</b>
<b>Varaosat</b>	<b>268</b>
<b>Ympäristönsuojelu</b>	<b>269</b>
Hävittäminen	269
<b>EU-vaatimusten mukaisuusvakuutus</b>	<b>269</b>
Puutarhasilppuri STIHL GHE 420.0, GHE 450.0	269
<b>Tekniset tiedot</b>	<b>269</b>
REACH	270
<b>Vianetsintä</b>	<b>270</b>
<b>Huolto-ohjelma</b>	<b>271</b>
Luovutustodistus	271
Huoltotodistus	271

## 2. Tätä käyttöopasta koskevia tietoja

### 2.1 Yleistä

Tämä käyttöopas on EY-direktiivin 2006/42/EC mukainen valmistajan **alkuperäiskäyttöopas**.

STIHL pyrkii jatkuvasti kehittämään tuotevalikoimaansa ja siksi pidämme oikeuden toimitussisällön muotoa, tekniikkaa ja varustusta koskeviin muutoksiin.

Tämän vuoksi tässä käyttöoppaassa julkaistujen tietojen ja kuvien pohjalta ei voi esittää mitään vaateita.

Näissä käyttöohjeissa on mahdollisesti kuvattu malleja, joita ei ole saatavilla kaikissa maissa.

Tämä käyttöopas on tekijänoikeudellisesti suojattu. Kaikki oikeudet pidätetään, mukaan lukien oikeus monistamiseen, kääntämiseen ja käsittelyyn sähköisissä järjestelmissä.

### 2.2 Käyttöoppaan lukuohjeet

Laitteen käsittelyvaiheet on selostettu kuvien ja tekstien avulla.

Kaikki laitteeseen kiinnitetyt kuvasymbolit on selitetty tässä käyttöoppaassa.

#### Katselusuunta:

Katselusuunta, kun käyttöoppaassa lukee **vasen** ja **oikea**:  
Käyttäjä seisoo laitteen takana (työasento).

#### Kappaleviite:

Viittaukset lisätietoja sisältäviin kappaleisiin on merkitty nuolella. Alla on esimerkki viittauksesta kappaleeseen: (⇒ 3.)

#### Tekstikohtien merkintä:

Erilaiset tekstikohdat on erotettu toisistaan merkitsemällä ne erilaisin luettelomerkein seuraavissa esimerkeissä kuvatulla tavalla.

Käsittelyvaiheet, jotka vaativat käyttäjän toimia:

- Avaa ruuvitaltalla ruuvi (1) ja kytke vipu (2) ...

Yleiset luettelot:

- tuotteen käyttö urheilutapahtumissa tai kilpailuissa

### Varoituksia tai lisäohjeita sisältävät tekstit:

Varoituksia tai lisäohjeita sisältävät tekstit on merkitty seuraavassa kuvatuilla symboleilla, jotta ne erottuvat selkeästi muista ohjeista:



#### Vaara!

Onnettomuusvaara, josta voi aiheutua vakavia henkilövahinkoja. Laitteen käytössä on ehdottomasti noudatettava tai vältettävä tiettyjä toimenpiteitä.



#### Varoitus!

Henkilövahinkojen vaara. Laitteen käytössä on noudatettava kyseessä olevan kohdan ohjeita henkilövahinkojen välttämiseksi.



#### Varo!

Pienten vammojen ja esinevahinkojen vaara, joka voidaan välttää ohjeita noudattamalla.



#### Ohje

Tietoja laitteen oikeasta käytöstä ja virheellisen käytön välttämisestä.

### Tekstit, joissa on kuvaviittauksia:

Laitteen käyttöä havainnollistavat kuvat ovat käyttöoppaan alussa.

Kamerasymboli toimii linkkinä kuvasivuilla olevien kuvien ja niitä vastaavien tekstikohtien välillä.



### 2.3 Maaversiot

STIHL toimittaa laitteet toimitusmaan mukaan erilaisilla pistokkeilla ja katkaisimilla varustettuna.

Kuvissa olevissa laitteissa on europistokkeet. Toisenlaisilla pistokkeilla varustetut laitteet liitetään verkkoon vastaavasti.

### 3. Laitekuvaus



- 1 Syöttötorvi ATO 400
- 2 Virtakytkin
- 3 Peruslaite
- 4 Poistokanava
- 5 Pyöräjalusta
- 6 Pyörä
- 7 Oksien syöttötorvi
- 8 Kuljetuskahva
- 9 Oksien syöttötorven lukko
- 10 Tyyppikilpi, jossa konenumero
- 11 Työkalukotelo
- 12 Pistoke GHE 420
- 13 Pistoke GHE 450
- 14 Vedonestin

### 4. Turvallisuutesi vuoksi

#### 4.1 Yleistä



Laitteella työskennellessä on ehdottomasti noudatettava näitä turvamääräyksiä.



Lue käyttöohjeet kokonaisuudessaan läpi huolellisesti ennen ensimmäistä käyttöönottoa. Säilytä ohjeet hyvässä tallessa myöhempää käyttöä varten.

Nämä varotoimenpiteet ovat välttämättömiä oman turvallisuutesi takia, mutta luettelo ei ole täydellinen. Käytä laitetta järkevästi ja vastuullisesti ja muista, että laitteen käyttäjä on vastuussa sivullisille tai heidän omaisuudelleen aiheutetuista vahingoista.

Perehdy laitteen hallintalaitteisiin ja oikeaan käyttöön.

Laitteen käyttö on sallittu vain henkilöille, jotka ovat perehtyneet käyttöohjeisiin ja laitteen käsittelyyn. Ennen ensimmäistä käyttöönottoa käyttäjän tulee perehtyä laitteen käyttöön asianmukaisesti ja käytännössä. Anna myyjän tai asiantuntijan opastaa käyttämään laitetta turvallisesti.

Opastuksessa käyttäjälle tulee kertoa ennen kaikkea, että laitteella työskennellessä vaaditaan äärimmäistä huolellisuutta ja keskittymistä.

Vaikka tätä laitetta käytetään ohjeenmukaisesti, jäännösriskejä on silti olemassa.



#### Tukehtumisvaara!

Pakkausmateriaalilla leikkiminen aiheuttaa lapsille tukehtumisvaaran. Pidä pakkausmateriaali ehdottomasti poissa lasten ulottuvilta.

Anna vain sellaisten henkilöiden käyttää tai lainata laitetta ja sen oheislaitteita, jotka osaavat varmasti käyttää kyseistä mallia ja ovat tottuneet sen käsittelyyn. Käyttöohjeet ovat osa laitetta ja ne täytyy aina antaa mukana.

Varmista, että käyttäjä on fyysisesti, aistimellisesti ja henkisesti kykenevä käyttämään laitetta ja työskentelemään sillä. Ellei käyttäjä ole fyysisesti, aistimellisesti tai henkisesti täysin

kykenevä, hän saa työskennellä ruohonleikkurilla vain vastuuhenkilön valvonnassa tai tämän antamien ohjeiden mukaan.

Varmista, että käyttäjä on täysi-ikäinen tai kansallisten määräysten mukaisessa valvotussa ammattikoulutuksessa.

Älä käytä laitetta väsyneenä tai sairaana. Mikäli et ole terve, kysy lääkäriltäsi, voitko käyttää laitetta. Laitteen käyttö on kiellettyä, jos olet nauttinut alkoholia, reaktiokykyä rajoittavia lääkkeitä tai huumaavia aineita.

Laite on tarkoitettu yksityiskäyttöön.

#### Huomio – onnettomuusvaara!

STIHLin puutarhasilppurit on tarkoitettu oksien ja kasvijätteen silppuamiseen. Muunlainen käyttö on kielletty ja voi olla vaarallista tai johtaa laitteen vaurioitumiseen.

Puutarhasilppuria ei saa käyttää (luettelo ei ole täydellinen)

- muille materiaaleille (esimerkiksi lasille tai metallille)
- töihin, joita ei ole kuvattu tässä käyttöohjeessa
- elintarvikkeiden valmistukseen (esimerkiksi jään murskaamiseen tai mäskeihin).

Turvallisuussyistä kaikenlainen laitteen muuttaminen on kielletty ja johtaa takuun raukeamiseen. Poikkeuksena tähän on STIHLin hyväksymien lisävarusteiden asianmukainen asennus. Lisätietoja hyväksytyistä lisälaitteista saat STIHL-jälleenmyyjiltä.

Etenkin kaikki laitteen poltto- tai sähkömoottorin tehoon tai kierrosnumeroon tehtävät muutokset ovat kiellettyjä.

Laitteella ei saa kuljettaa esineitä, eläimiä tai henkilöitä, ei varsinkaan lapsia.

Käyttö julkisissa paikoissa, puistoissa, urheilukentillä, kadunvarsilla ja maa- ja metsätalousyrityksissä edellyttää erityistä varovaisuutta.

Päästä laitteesta irti ainoastaan silloin, kun se seisoo tasaisella alustalla eikä voi lähteä itsestään liikkeelle.

---

## 4.2 Varoitus sähkövirran aiheuttamasta vaarasta

### **Huomio!** **Sähköiskun vaara!**

Verkkojohto, verkkopistoke, käyttökatkaisin ja liitäntäjohto ovat sähköturvallisuuden kannalta erityisen tärkeitä. Vaurioituneita johtoja, pistorasioita ja pistokkeita tai määräysten vastaisia liitäntäjohtoja ei saa käyttää sähköiskuvaaran takia.

Tarkasta liitäntäjohto säännöllisesti vaurioiden tai vanhenemisen (haurastumien) varalta.

Laitteen saa ottaa käyttöön vain, kun virtajohto on kelattu auki.

Jos käytät johtokelaa, vedä johto aina ennen käyttöä kokonaan pois kelalta.

Älä koskaan käytä viallista jatkojohtoa. Vaihda viallisten johtojen tilalle uudet äläkä korjaa jatkojohtoja.

Jos verkko- tai jatkojohto vaurioituu käytön aikana, erota se heti verkkovirrasta. Älä koskaan kosketa vaurioitunutta verkko- tai jatkojohtoa.



Laitetta ei saa käyttää, jos johdot ovat vaurioituneet tai kuluneet. Tarkista etenkin verkkoliitäntäjohto vaurioiden ja haurastumisen varalta.

Huolto- ja korjaustoimenpiteitä verkkoliitäntäjohdolle saa suorittaa vain alan ammattilainen.

### **Sähköiskun vaara!**

Älä liitä viallista johtoa sähköverkkoon äläkä kosketa viallista johtoa, ennen kuin se on irrotettu verkosta.

Älä kosketa leikkuuyksiköitä (teriä) ennen kuin laite on erotettu verkosta.

Varmista aina, että käytettävissä verkkojohdoissa on riittävä suojaus.



Älä työskentele sateella tai märässä ympäristössä.

Älä jätä laitetta suojaamattomana sateeseen.

Käytä ainoastaan ulkikäyttöön tarkoitettuja, kosteuseristettyjä jatkojohtoja, jotka sopivat laitteen kanssa käytettäväksi (⇒ 10.1).

Irrota liitäntäjohto pitämällä pistokkeesta ja pistorasiasta kiinni; älä vedä johdoista.

Jos laite liitetään virtalaitteeseen, on muistettava, että virran heilahtelut voivat vioittaa laitetta.

Liitä laite vain virtalähteeseen, joka on suojattu vikavirtakytkimellä, jonka laukaisuvirta on enintään 30 mA. Lisätietoja saat sähköasentajalta.

---

## 4.3 Vaatetus ja varusteet



Käytä aina työn aikana tukevia ja pitäväpohjaisia jalkineita. Älä työskentele paljain jaloin tai sandaalit jalassa.



Käytä tukevia käsineitä työskentelyn aikana ja erityisesti huoltotöissä ja laitetta kuljetettaessa.



Käytä aina työn aikana suojalaseja ja kuulosuojaimia. Käytä niitä koko työskentelyn ajan.



Käytä tarkoituksenmukaisia, ei löysiä vaatteita kun työskentelet laitteella. Esim. työpuku, ei pitkää työtakkia. Älä pidä kaulaliinaa, solmiota, koruja, riippuvia nauhoja tai muita ulkonevia vaatekappaleita laitteen käytön aikana.

Pitkät hiukset on pidettävä kiinni ja suojassa (liina, päähine) aina, kun laitetta käytetään ja huolletaan.

---

## 4.4 Laitteen kuljetus

Työskentele aina käsineitä käyttäen, jotta laitteen teräväreunaiset ja kuumat osat eivät aiheuta vammoja.

Älä siirrä laitetta sähkömoottorin ollessa käynnissä. Pysäytä sähkömoottori, anna terien pysähtyä ja vedä verkkopistoke irti ennen kuljetusta.

Sähkömoottorin tulee olla jäähtynyt laitetta kuljetettaessa.

Kuljeta laitetta vain syöttötorvi ohjeenmukaisesti kiinnitettyinä ja sisään käännettynä.

Jos kuljetus ei ole mahdollista syöttötorvi kiinnitettyinä, siinä tapauksessa pitää asentaa teräsuojus.

**Suojaamattomat terät voivat aiheuttaa vammoja!** (⇒ 7.5)

Etenkin laitetta kallistettaessa on paino huomioitava.

Käytä sopivia apuvälineitä lastaamiseen (lastausramppeja, nostolaitteita).

Turvallisuussyistä ei seuraavaa kallistuskulmaa saa ylittää kuljetuksen ja lastaamisen aikana

- **10° (17,6%)** kallistuskulma sivulle
- **10° (17,6%)** kallistuskulma pitkittäissuunnassa.

Varmista laite kuljetusalustalle riittävän vahvoilla kiinnitysvälineillä (hihnoilla, vajjereilla tms.) käyttöoppaassa mainituista kiinnityskohdista. (⇒ 12.)

Vedä tai työnnä laitetta vain kävelyvauhdilla. Sitä ei saa hinata!

Noudata alueellisia määräyksiä laitetta kuljetettaessa, ennen kaikkea niitä, jotka koskevat kuorman turvallisuutta ja esineiden kuljettamista lavoilla.

#### 4.5 Ennen työskentelyä

Varmista, että laitetta käyttävät vain henkilöt, jotka ovat tutustuneet käyttöohjeisiin.

Noudata polttomootorilla tai sähkömootorilla varustettujen puutarhalaitteiden käyttöaikoja koskevia yleisiä järjestyssääntöjä.

Vikaantuneet, kuluneet ja vahingoittuneet osat on vaihdettava ennen laitteen käyttöä. Jos laitteessa olevat varoitustarrat ja turvaohjeet ovat kuluneet epäselviksi tai muuten vahingoittuneet, vaihda niiden tilalle uudet. Uusia tarroja ja muita varaosia on saatavana STIHL-ammattiliikkeestä.

Tarkasta ennen käyttöönottoa,

- että laite on käyttökuntoinen. Se tarkoittaa, että suojukset ja turvalaitteet ovat paikoillaan ja moitteettomassa kunnossa.
- että sähköliitäntä tehdään ohjeenmukaisesti asennettuun pistorasiaan.
- että liitäntä- ja jatkojohdon, pistokkeiden ja pistorasian eristys on moitteettomassa kunnossa.
- että koko laite (esimerkiksi sähkömootorin runko, suojalaitteet, kiinnitysosat, terät, teräakseli ja terälautaset) ei ole kulunut tai vioittunut.
- että laitteessa ei ole silputtavaa materiaalia ja että syöttötorvi on tyhjä.
- että kaikki ruuvit, mutterit ja muut kiinnitysosat ovat paikoillaan ja kiristetty. Kiristä löysät ruuvit ja mutterit ennen käyttöönottoa (huomioi kiristystiukkuudet).

Käytä laitetta vain ulkona, ei liian lähellä seinää tai muuta jäykkää esinettä, jotta pienennetään loukkaantumisvaaraa ja esinevahinkojen vaaraa (käyttäjä ei pääse väistämään, lasien rikkoutumisvaara, auton naarmuuntuminen jne.).

Laitteen pitää olla tukevasti paikallaan tasaisella ja lujalla alustalla.

Älä käytä laitetta kivettyllä, soran peittämällä pinnalla, koska ulos tuleva aines voi aiheuttaa vammoja.

Varmista ennen jokaista käyttökertaa, että laite on suljettu ohjeiden mukaisesti. (⇒ 7.6)

Perehdy käyttökatkaisimeen, jotta osaat toimia nopeasti ja oikein hätätapauksissa.

Puutarhasilppurin ollessa työasennossa roiske suojan pitää aina peittää täyttöaukko kokonaan. Mikäli näin ei ole, roiske suoja pitää vaihtaa.

#### Loukkaantumisvaara!

Laitteen saa ottaa käyttöön vain sen ollessa ohjeenmukaisesti asennettuna. Jos laitteesta puuttuu osia (esim. pyöriä, tukijalustoja jne.), kuvattuja turvavälejä ei voida enää noudattaa. Lisäksi laitteen vakaus heikkenee.

#### Varmista ennen käyttöönottoa, että laite on ohjeiden mukaisessa tilassa!

Ohjeiden mukainen tarkoittaa, että laite on täysin koottu, erityisesti, että

- syöttötorven yläosa kiinnitetty alaosaan
- oksien syöttötorvi kiinnitetty
- syöttötorvi runkoon kiinnitetty
- pyöräjalusta kokonaan kiinnitetty
- molemmat pyörät kiinnitetty
- kaikki suojalaitteet (poistokanava, roiske suoja jne) paikallaan ja kunnossa
- molemmat leikkuuyksiköt (terälautaset) kiinnitetty
- kaikki terät ohjeenmukaisesti kiinnitetty.

Laitteeseen asennettuja kytkentä- ja turvalaitteita ei saa poistaa tai ohittaa.

Tarkasta molempien terälautasten vauriot ja muodonmuutokset ja vääntymät silmämääräisesti ja vaihda tarvittaessa.

#### 4.6 Työskentelyn aikana

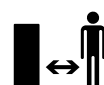

Älä työskentele milloinkaan, kun lähistöllä on muita, etenkin lapsia tai eläimiä.

Älä työskentele laitteella sateessa tai ukkosella, kun vaarana on salamanisku.

Kostea alusta lisää onnettomuusriskiä (käyttäjät ei saa tukevaa asentoa). Työskentele erityisen varovasti, jotta vältät liukastumisen. Mikäli mahdollista, laitetta ei pidä käyttää kostealla alustalla.

Työskentele vain päivänvalossa tai hyvässä keinovalaistuksessa.

Työskentelyalueen pitää olla koko käytön ajan siisti ja järjestyksessä. Poista riskitekijät kuten kivet, oksat, kaapelit jne., joihin voi kompastua.

Käyttäjät ei saa seisoa laitetta korkeammalla.

### Käynnistys:

Siirrä laite ennen käynnistystä tasaiseen paikkaan ja aseta se maahan suoraan. Laite ei saa missään tapauksessa olla makuulla käytön aikana.

Käynnistä laite varovasti ja kohdan "Laitteen käyttöönotto" ohjeiden mukaisesti. (⇒ 10.5)

Älä seiso poistoaukon edessä poltto- tai sähkömoottoria käynnistettäessä. Puutarhasilppurissa ei saa olla silputtavaa materiaalia, kun se käynnistetään. Silputtavaa materiaalia voi sinkoutua ulos ja se voi aiheuttaa vammoja.

Laitetta ei saa kallistaa moottoria käynnistettäessä.

Vältä toistuvaa käynnistämistä lyhyen ajan sisällä ja erityisesti käyttökytkimellä "leikkimistä".

Sähkömoottori voi ylikuumentua!

Tämän laitteen käynnin aikana tapahtuvat jännitevaihtelut voivat epäedullisissa verkko-olosuhteissa aiheuttaa häiriöitä toisille samaan virtapiiriin kytketyille laitteille.

Tässä tapauksessa on tehtävät asiaankuuluvat toimenpiteet (esim.

tehtävä liitanta toiseen virtapiiriin, käytettävä laitetta alhaisemman impedanssin virtapiirissä).

### Työskentely:



#### Loukkaantumisvaara!

Älä työnnä käsiä tai jalkoja pyörivien osien päälle tai alle tai muuten niiden läheisyyteen.

Laitteen ollessa käynnissä kasvoja tai muita kehon osia ei saa pitää syöttötorven päällä tai poistoaukon edessä. Pidä pääsi ja kehosi koko ajan riittävän etäällä täyttöaukoista.



Älä koskaan työnnä käsiä, muita kehon osia tai vaatteita syöttötorven tai poistokanavaan. Silmiin, kasvoihin, sormiin tai käsiin voi tulla vakavia vammoja.

Säilytä koko ajan tasapainosi ja tukeva seisonta-asento. Älä kurottele eteenpäin.

Roiskesuojalle ei saa tehdä muutoksia käytön aikana (poistaa, nostaa pystyyn, jättää puristuksiin, vioittaa jne.).

Laitetta täyttäessään käyttäjän tulee seistä ilmoitetulla työskentelyalueella. Pysyttele koko käytön ajan työskentelyalueella poissa poistoaukon luota. (⇒ 8.4)

#### Loukkaantumisvaara!

Käytön aikana silputtavaa materiaalia voi sinkoutua takaisin ylös. Käytä siksi aina suojalaseja ja pidä kasvot etäällä täyttöaukosta.

Älä koskaan kallista laitetta poltto- tai sähkömoottorin käydessä.

Jos laite kaatuu käytön aikana, pysäytä sähkömoottori välittömästi ja vedä verkkopistoke irti.

Varmista, että silppu ei keräänny poistoaukkoon, koska tämä huonontaa silppuamistulosta tai voi aiheuttaa silputtavan materiaalin kimmahduttamisen takaisin syöttötorvesta.

Puutarhasilppuria täytettäessä on varottava, ettei siihen pääse metalliosia, kiviä, muovia, lasia tai muita vieraita esineitä, koska ne voivat aiheuttaa vaurioita ja kimmahduttaa takaisin syöttötorvesta. Poista mahdolliset tukkeutumat.

Syötettäessä oksia puutarhasilppuriin on vaara, että ne kimmahtavat takaisin. Käytä käsiineitä!



**STOP**

Huomaa, että terät pyörivät vielä muutaman sekunnin moottorin sammuttamisen jälkeen.

Pysäytä sähkömoottori, vedä verkkojohto irti ja odota, kunnes kaikki pyörivät osat ovat pysähtyneet,

- ennen kuin poistut laitteen luota tai kun laite jää ilman valvontaa
- ennen kuin siirät, nostat, kannat, kallistat, työnnät tai vedät laitetta
- ennen kuin avaat kiinnitysruuvien ja avaat laitteen
- ennen kuin kuljetat laitetta
- ennen kuin korjaat jumiutumia tai poistat tukoksia leikkuuyksiköstä, syöttötorvesta, oksien syöttöosasta tai poistokanavasta
- ennen kuin suoritat terälautasten töitä
- ennen kuin laite tarkastetaan tai puhdistetaan tai sille tehdään muita töitä.



Jos leikkuukoneistoon pääsee vieraita esineitä, laitteesta kuuluu outoa ääntä tai se tärisee epätavallisen paljon, sammuta sähkömoottori heti ja anna laitteen pyöriä pysähdyksiin. Vedä verkkopistoke irti, irrota syöttötorvi ja toimi seuraavasti:

- Tarkasta laitteen vauriot, varsinkin leikkuukoneistosta (terät, terälautaset, teräakseli, teräruuvi ja kiristysrenkas), ja teetä tarvittavat korjaukset ammattilaisella ennen kuin käynnistät laitteen uudelleen ja aloitat työt.
- Tarkasta leikkuukoneiston kaikkien osien tiukkuus ja kiristä ruuvit tarvittaessa (noudata kiristystiukkuuksia).
- Vaihdata tai korjauta vialliset osat ammattilaisella vastaavanlaatuisia osia käyttäen.

#### 4.7 Huolto ja korjaukset



Aseta laite tukevalle ja tasaiselle alustalle, sammuta sähkömoottori ja vedä verkkopistoke irti ennen puhdistus-, korjaus- ja muiden huoltotöiden aloittamista ja ennen kuin tarkastat, onko liitäntäjohto päässyt kiertymään terän ympärille tai vaurioitunut.

Anna laitteen jäähtyä ennen huoltotöitä noin 5 minuutin ajan.

Ota ennen leikkuukoneiston huoltoa huomioon, että leikkuukoneisto saattaa lukkolaitteesta huolimatta pyöriä edelleen, vaikka virransyöttö on katkaistu.

Verkkoliitäntäjohtoon saa korjata tai vaihtaa vain valtuutettu sähköalan ammattilainen.

#### Puhdistus:

Puhdista koko laite huolellisesti töiden jälkeen. (⇒ 11.1)

Älä koskaan käytä painepesuria äläkä pese laitetta juoksevalla vedellä (esim. kasteluletkulla).

Älä käytä syövyttäviä puhdistusaineita. Tällaiset puhdistusaineet voivat vioittaa muoveja ja metalleja ja heikentää siten STIHL-laitteesi turvallista toimintaa.

#### Huoltotyöt:

Suorita vain sellaisia huoltotöitä, jotka on kuvattu näissä käyttöohjeissa – kaikki muut työt saa suorittaa vain ammattiliike. Jos tarvitset lisätietoja tai apuvälineitä, käänny **aina** ammattiliikkeen puoleen. STIHL suosittelee teettämään huoltotyöt ja korjaukset vain STIHL-ammattiliikkeessä. STIHL-ammattiliikkeissä saat aina ammattitaitoisen ja asiantuntevan palvelun.

Käytä vain laadukkaita työkaluja, tarvikkeita ja oheislaitteita, jotka STIHL on hyväksynyt tälle laitteelle tai teknisesti vastaavia osia. Muuten seurauksena voi olla laitteen vaurioituminen ja tapaturma. Epävarmoissa tapauksissa käänny ammattiliikkeen puoleen.

Alkuperäiset STIHL-työkalut, -tarvikkeet ja -varaosat soveltuvat ominaisuuksiltaan parhaiten laitteeseen ja käyttäjän vaatimuksiin. Alkuperäiset STIHL-varaosat tunnistaa STIHL-varaosanumerosta, STIHL-logosta ja mahdollisesta STIHL-varaosamerkinnästä. Pienikokoisiin osiin voi olla merkitty ainoastaan STIHL-varaosamerkintä.

Pidä varoitus- ja ohjetarrat puhtaina ja luettavina. STIHL-jälleenmyyjä voi vaihtaa vioittuneiden tai kadonneiden tarrojen tilalle uudet alkuperäistarrat. Jos

laitteeseen vaihdetaan uusia osia, varmista, että uudessa osassa on samanlainen tarra.

Käytä leikkuuyksikköä käsitellessäsi aina paksuja työkäsineitä ja noudata erityistä varovaisuutta.

Varmista, että kaikki mutterit, pultit ja ruuvit, erityisesti leikkuuyksikön kaikki ruuvit, on kiristetty tiukalle, jotta laite on aina käyttöturvallinen.

Tarkasta koko laitteen kuluneisuus ja vauriot säännöllisesti, etenkin ennen laitteen pitempiaikaista varastointia (talvisäilytystä). Vaihda kuluneet tai vialliset osat turvallisuusyistä välittömästi, jotta laite on aina käyttöturvallinen.

Jos rakenneosia tai turvalaitteita on pitänyt irrottaa huoltotöitä varten, ne on kiinnitettävä välittömästi ja määräysten mukaisesti takaisin paikoilleen.

#### 4.8 Pitkäaikaisäilytys

Anna laitteen jäähtyä n. 5 minuutin ajan, ennen kuin jätät laitteen suljettuun tilaan.

Suojaa laite asiattomalta käytöltä (esimerkiksi lapset).

Puhdista laite ennen säilytystä huolellisesti (esimerkiksi talvisäilytys).

Varastoi laite käyttökuntoisena.

Säilytä laitetta tasaisella alustalla niin, että se ei lähde vahingossa liikkeelle.

Säilytä puutarhasilppuria aina syöttötorvi tai teräsuojus kiinnitettynä.

**Paljaat terät voivat aiheuttaa vammoja!**

## 4.9 Hävittäminen

Jätteet voivat olla haitallisia ihmisille, eläimille tai ympäristölle, ja siksi ne täytyy hävittää asianmukaisesti.

Saat tietoa jätteiden asianmukaisesta hävittämisestä kierrätyskeskuksista tai ammattiliikkeestä. STIHL suosittelee STIHLin ammattiliikettä.

Huolehdi siitä, että loppuun palvellut laite hävitetään asianmukaisesti. Varmista ennen laitteen hävittämistä, että se on toimintakelvoton. Onnettomuuksien estämiseksi poista tätä varten verkkojohto tai sähkömoottoriin johtava liitäntäjohto.

## 5. Kuvasymbolien selitykset



**Huomio!**  
Lue käyttöopas ennen käyttöönottoa.



**Loukkaantumisvaara!**  
Pidä sivulliset poissa vaara-alueelta.

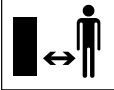

**Loukkaantumisvaara!**  
Loukkaantumisvaara pyöri-  
vien terien vuoksi.



### Loukkaantumisvaara!

Sammuta sähkömoottori ja vedä verkkojohto irti laitteesta, ennen kuin käsittelet leikkuukoneistoa, suoritat huolto- ja puhdistustöitä, tarkastat, onko liitäntäjohto kiertynyt terän ympärille tai vaurioitunut, ja poistut laitteen luota.



Käytä kuulosuojaimia!



Käytä suojalaseja!

Käytä työkasineita!



### Loukkaantumisvaara!

Laitteen päällä ei saa seistä.



### Loukkaantumisvaara!

Älä koskaan työnnä käsiä, muita kehon osia tai vaatteita syöttötorveen tai poistokanavaan.

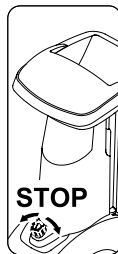

Käyttökatkaisin sijaitsee laitteen etupuolella. Laite pysäytetään kiertämällä käyttökatkaisimen mustaa kiertonuppia.

## 6. Toimitussisältö



Kohta	Nimike	kpl
A	Peruslaite	1
B	Syöttötorvi ATO 400	1
C	Oikea pyöräjalusta	1
D	Vasen pyöräjalusta	1
E	Poistoaukon jatke	1
F	Ohjainlevy	1
G	Poistoaukon ohjainpelti	1
H	Akseli	1
I	Pyörä	2
J	Pölykapseli	2
K	Tulppa	2
L	Tukijalka	2
M	Torx-ruuvi M8x40	2
N	Lukkorengas	2
O	Torx-ruuvi P5x20	6
P	Kupukantaruuvi M 6x16	1
Q	Torx-ruuvi M 6x16	2
R	Mutteri M6	3
S	Asennustyökalu	1
T	Kuusioruuvi M14x130	1
•	Käyttöopas	1

## 7. Laitteen valmistelu käyttöä varten



### Loukkaantumisvaara!

Lue luku "Turvallisuutesi vuoksi" (⇒ 4.) ennen puutarhasilppurin kokoamista ja noudata kaikkia turvaohjeita.

Laitteaurioiden välttämiseksi pitää noudattaa tarkasti kaikkia kappaleessa "Laitteen valmistelu käyttöä varten" (⇒ 7.) olevia kiristystiukkuuksia.



Käytä ehdottomasti suojahansikkaita. Teräsuojuksen täytyy olla paikallaan. (⇒ 7.5)



### Laitteaurion vaara!

Kun laitat peruslaitteen kuvattuun asennusasentoon, huolehdi siitä, ettei liitäntäjohto pääse vaurioitumaan (jää puristuksiin).

Laitte on ennen kääntämistä suojattava naarmuilta asettamalla pahvi sen alle.

### 7.1 Poistokanavan asennus



- Laita peruslaite (A) kuvattuun asennusasentoon.

#### 1 Poistoaukon jatkeen kiinnitys

- Ripusta poistoaukon jatke (E) koukuilla (1) rungon (2) aukkoihin, käännä alas ja paina pidikkeet (3) kiinni sivuilta.
- Kierrä ruuvit (O) paikoilleen ja kiristä 1 - 2 Nm tiukkuuteen.

#### 2 Ohjainpellin kiinnittäminen

- Aseta ohjainlevy (F) paikalleen. Huolehdi ripustettaessa siitä, että ohjainlevyssä olevat reunat (4) ovat tarkasti poistoaukon jatkeen (5) ohjainurassa.
- Asenna ruuvi (P) ja kiristä mutterin (R) kanssa.
- Kierrä ruuvit (O) paikoilleen ja kiristä 1 - 2 Nm tiukkuuteen.

#### 3 Ruohonpoistopellin asennus

- Aseta poistolevy (G) paikalleen.
- Kierrä ruuvit (O) paikoilleen ja kiristä 1 - 2 Nm tiukkuuteen.
- Aseta ruuvit (Q) paikoilleen ja kiristä mutterien (R) kanssa. Poistokanavassa mahdollisesti esiintyvät kevyet jännitteet voidaan tasata ruuveja säätämällä.

### 7.2 Alustan kiinnitys



- Laita peruslaite (1) kuvattuun asennusasentoon.



Asenna pyöräjalustat kuvatulla tavalla taive ulospäin. Akselin reiän (2) tulee osoittaa taaksepäin.

#### 1 Oikean ja vasemman pyöräjalustan asentaminen:

- Kohdista oikea pyöräjalusta (C) kuvan osoittamalla tavalla peruslaitteeseen (1).
- Ohjaa ruuvi (M) pyöräjalustan reikään ja käännä sitä asennustyökalun (S) avulla keskimmäiseen reikään, mutta älä kiristä.

- Toista sama vasemmalla puolella.

#### 2 Tukijalan ja tulpan kiinnitys:

- Työnnä tukijalka (L) kuvan mukaisesti vasteeseen asti pyöräjalustaan (C). Tukijalka (L) lukkiutuu pyöräjalustaan (C).
- Lyö tulppa (K) varovasti pohjaan asti oikeaan pyöräjalustaan (C).

- Toista sama vasemmalla puolella.

#### 3 Pyörän kiinnitys akseliin:

- Työnnä lukkorengas (N) vasteeseen asti akselin (H) uraan.
- Työnnä pyörä (I) akselille (H).
- Paina pölykapseli (J) paikalleen.



Kiinnitettäessä on varmistettava, että lukkorengas (N) lukkiutuu akselin (H) uraan, jotta pyörä ei pääse irtomaahan itsestään.

#### 4 Akselin ja pyörän asennus:

- Ohjaa pyörään kiinnitetty akseli (3) pyöräjalustan reiän (2), sähkömoottorin suojuksen (4) ja toisen pyöräjalustan reiän (2) läpi.
- Työnnä pyörä (I) akselille (H).
- Työnnä lukkorengas (N) vasteeseen asti akselin (H) uraan.
- Paina pölykapseli (J) paikalleen.
- Laita peruslaite työasentoon.

### 7.3 Pyöräjalustan ruuvien kiristys:



- Sijoita laite tukevalle ja tasaiselle alustalle.
- Kiristä pyöräjalustan ruuvit (M) 10 - 12 Nm tiukkuuteen.



Varmista ruuvien (M) kiristämisen jälkeen, että molemmat pyöräjalustat ovat pitävästi kiinni.

#### 7.4 Teräsuojuksen irrotus



- Tartu teräsuojuksen (1) reikään ja nosta suojus ylöspäin irti.

#### 7.5 Teräsuojuksen kiinnitys



- Työnnä teräsuojus (1) vastaterän (2) alle. Paina sitten teräsuojusta (1) alaspäin. Ohjeenmukaisesti kiinnitettynä teräsuojus (1) on kiinni terälautasessa.

#### 7.6 Syöttötorven ATO 400 kiinnitys



- Teräsuojuksen irrotus. (⇒ 7.4)
- Aseta syöttötorvi ATO 400 (B) molempien kiinnityshakojen (1) avulla molempiin peruslaitteen aukkoihin (2) (A).
- Kallista syöttötorvi ATO 400 (B) vasteeseen asti eteenpäin.
- Kierrä käyttökatkaisin (3) takaisin paikoilleen ja kiristä se.



Tarkasta asennuksen jälkeen, onko syöttötorvi ATO 400 kiinnitetty oikein peruslaitteen molempiin aukkoihin.

## 8. Työskentelyohjeita

### 8.1 Mitä laitteella voidaan käsitellä?

Puutarhasilppurilla voidaan käsitellä sekä pehmeää että kovaa materiaalia.

#### Pehmeä materiaali:

Orgaaniset kasvijätteet, kuten hedelmä- ja vihannesjätteet, kukkien leikkuujäte ja lehdet.

- Pehmeän materiaalin silppuaminen. (⇒ 8.9)

#### Kova materiaali:

Puiden ja pensaiden leikkuujätteet sekä paksu ja haaroittunut oksa-aines.

- Kovan materiaalin silppuaminen. (⇒ 8.9)



Puiden ja pensaiden leikkuujäte tulisi silputa tuoreena, koska tuoreen materiaalin silppuaminen on tehokkaampaa kuin kuivan tai märän materiaalin.

### 8.2 Mikä ei sovi käsiteltäväksi?

Puutarhasilppuriin ei saa mennä kiviä, lasia, metalliesineitä eikä muoviosia.

#### Perussääntö:

Materiaaleja, jotka eivät sovi kompostoitavaksi, ei saa myöskään käsitellä puutarhasilppurilla.

### 8.3 Oksien enimmäishalkaisija

Arvot koskevat juuri katkaistuja oksia:

Oksien enimmäishalkaisija  
GHE 420: **50 mm**; GHE 450: **55 mm**



Oksien syöttötorven täyttöaukon koko on suunniteltu yksinomaan monihaaraisten oksien helpompaa syöttöä silmälläpitäen eikä se anna mitään viitettä silputtavien oksien suurimmasta sallitusta halkaisijasta.

### 8.4 Käyttäjän työskentelyalue



- Käyttäjän pitää turvallisuussyistä seistä koko ajan työskentelyalueella (harmaa alue X).



#### Loukkaantumisvaara!

Kun silppuat kovaa materiaalia (oksien syöttötorvi (1) on käännetty auki), älä seiso suoraan puutarhasilppurin takana, vaan sen sivulla (katso harmaa alue X), jotta mahdollinen takaisinkimmahtava silppu ei osu sinuun.

### 8.5 Laitteen työasento



Puutarhasilppuria saa käyttää vain koneen ollessa pystyssä. Puutarhasilppurin täytyy olla koko käyttöajan molempien pyörien ja molempien pyöräjalustojen varassa, kuten kuvassa on näytetty.

### 8.6 Laitteen oikea kuormittaminen

Puutarhasilppurin sähkö- tai polttomootoria saa kuormittaa vain sen verran, että kierrosluku ei pääse olennaisesti laskemaan. Syötä puutarhasilppuriin materiaalia aina jatkuvasti ja tasaisesti. Jos sähkömoottorin kierrosluku alenee

puutarhasilppurilla työskennellessä, älä syötä sitä enempää, jotta sähkö- tai polttomootorin kuormitus vähenee.

### 8.7 Ylikuormitussuojaus

Laitteeseen asennettu lämpöylikuormitussuojaus kytkee sähkömootorin automaattisesti pois päältä, jos sähkömootori ylikuormittuu työskentelyn yhteydessä.

Puutarhasilppuri voidaan ottaa taas käyttöön **noin 10 minuutin** jäähtymisajan jälkeen. Jos ylikuormitussuojaus aktivoituu usein, tämä voi johtua seuraavista syistä:

- liitäntäjohto ei ole sopiva (⇒ 10.1)
- verkon ylikuormitus
- laite ylikuormittunut silputtavan materiaalin liiallisen määrän tai tylsien terien takia.

### 8.8 Jos puutarhasilppurin leikkuuyksikkö jumiutuu

Jos puutarhasilppurin leikkuuyksikkö jumiutuu silppuamisen aikana, pysäytä heti sähkömoottori ja vedä verkkojohto irti. Poista sitten syöttötorvi ATO 400 ja poista häiriön aiheuttaja.

### 8.9 Puutarhasilppurin täyttäminen



#### Loukkaantumisvaara!

Lue huolellisesti kappale "Turvallisuutesi vuoksi" (⇒ 4.), erityisesti sen kohta "Työskentelyn aikana" (⇒ 4.6), ja huomioi kaikki turvaohjeet, ennen kuin alat syöttämään materiaalia puutarhasilppuriin. Puutarhasilppuria saa täyttää vain yksi henkilö.



#### Loukkaantumisvaara!

Älä missään tapauksessa kosketa kädellä täyttöaukkoa!



Kuormita sähkömoottoria oikein. (⇒ 8.6)

Älä syötä materiaalia yhtä aikaa puutarhasilppurin molempiin täyttöaukkoihin (1, 2). Tukkeutumisvaara!

#### Pehmeä materiaali:

- Tarkasta työskentelyalue materiaalia syötettäessä. (⇒ 8.4)
- Käynnistä puutarhasilppuri. (⇒ 10.5)
- Syötä orgaaniset kasvijätteet, kuten hedelmä- ja vihannesjätteet, kukkien leikkuujäte, lehdet ja ohuet risut pehmeään materiaalin täyttöaukkoon (1).



Täyttöaukon (1) tehtävänä on vain helpottaa pehmeän materiaalin tai ohuiden, (noin 10 mm:iin saakka) monihaaraisten oksien syöttämistä. Oksien syöttötorven (3) tulee olla sisäänkäännettynä, kun koneeseen syötetään pehmeää materiaalia. (⇒ 10.10)

Pehmeä materiaali, joka on kosteaa tai märkää, tukkii herkemmin laitteen. Täytä silloin puutarhasilppuria hitaammin ja tarkkaile sähkömootorin kierroslukua. Kierrosluvun ei tulisi laskea materiaalia täytettäessä.

#### Kova materiaali:

- Huomioi työskentelyalue materiaalia syötettäessä. (⇒ 8.4)
- Oksien syöttötorven (3) avaaminen. (⇒ 10.9)
- Huomioi oksien suurin sallittu halkaisija. (⇒ 8.3)
- Käynnistä puutarhasilppuri. (⇒ 10.5)





### Loukkaantumisvaara!

Kova materiaali täytyy syöttää oikealla tavalla puutarhasilppuriin, jotta oksat eivät pääse kimmahdamaan takaisin ja aiheuttamaan vammoja. Kun puutarhasilppuria käytetään takaapäin (eli käyttäjä seisoo työskentelyalueella, (⇒ 8.4) oksat pitää laittaa hieman vinossa laitteeseen ja työntää symbolin (4) mukaisesti vasempaan syöttötorveen teräkoneistoon saakka. Huomioi materiaalin syötön yhteydessä suurin sallittu oksien halkaisija. (⇒ 8.3) Ison täyttöaukon (2) tehtävänä on vain helpottaa monihaaraisten oksien syöttämistä..



Leikkaa paksut ja monihaaraiset oksat (huomioi suurin sallittu oksien paksuus) etukäteen pienemmäksi oksasaksilla. Ohut oksajäte (n. 10 mm halkaisijaan saakka) syötetään pehmeän materiaalin täyttöaukkoon (1).

- Syötä puiden tai pensaiden leikkuujätteet ja oksat avatun oksien syöttötorven (2) täyttöaukkoon (3) hitaasti. Laite vetää kovan materiaalin itsestään sisään. Silputtaessa pitempiä oksia niitä tulee tukea ja ohjata kädellä.

## 9. Turvalaitteet

### 9.1 Sähkömoottorin uudelleenkäynnistymisen rajoitin

Laite voidaan käynnistää vain kytkimestä; se ei käynnisty pistämällä liitäntäjohto pistorasiaan.

### 9.2 Turvalukitus

Puutarhasilppurin saa käynnistää vain, kun syöttötorvi ATO 400 on oikein paikallaan. Jos käyttökatkaisin avataan käytön aikana, sähkö- tai polttomoottori sammuu automaattisesti ja teräkoneisto pysähtyy muutaman sekunnin kuluttua. Jos syöttötorvi ATO 400 poistetaan, molempien terälautasten mekaaninen lukko kytkeytyy automaattisesti.

### 9.3 Sähkömoottorin pysäytysjarru

Sähkömoottorin pysäytysjarru lyhentää moottorin sammuttamisesta terien pysähtymiseen kuluvan ajan muutamaan sekuntiin.

## 10. Laitteen käyttöönotto



### Loukkaantumisvaara!

Lue luku "Turvallisuutesi vuoksi" ja noudata kaikkia turvaohjeita ennen puutarhasilppurin käyttöönottoa. (⇒ 4.)

### 10.1 Puutarhasilppurin sähköinen liittäminen



### Loukkaantumisvaara!

Noudata kaikkia kappaleen "Varoitus – sähköiskuvaara" (⇒ 4.2) turvaohjeita.



Iso-Britannian puutarhasilppuriversioissa on 10 m:n liitäntäkaapeli, jossa on erikoispistoke. Tähän Iso-Britannian pistokkeeseen kuuluu turvalukitus.

Verkköjännitteen tulee vastata käyttöjännitettä (katso tyyppikilpi).

Virtajohtoon tulee olla riittävästi suojattu (⇒ )

Virtajohtoina saa käyttää vain sellaisia johtoja, jotka ovat vähintään kumivaippaisten johtojen **H07 RN-F DIN/VDE 0282** vahvuisia.

Pistokkeiden/pistorasioiden tulee olla roiskeisusuojattuja. Sopimattomat jatkojohdot voivat laskea tehoa ja aiheuttaa vaurioita sähkömoottoriin.

### GHE 420:

Virtajohtoon johdinalan on oltava vähintään **3 x 1,5 mm<sup>2</sup>** enintään **25 m** pitkällä johdolla tai **3 x 2,5 mm<sup>2</sup>** enintään **50 m** pitkällä johdolla.

Virtajohtojen pistokkeiden/pistorasioiden tulee olla kumia tai kumpäällysteisiä ja vastata normia **DIN/VDE 0620**.

Tämä laite on tarkoitettu käytettäväksi sähköverkossa, jonka järjestelmäimpedanssi Z siirtokohdassa (taloliitäntä) on enintään **0,334 ohmia (50 Hz:llä)**.

Käyttäjän tulee varmistaa, että laitetta käytetään vain sähköverkossa, joka täyttää nämä vaatimukset. Tarvittaessa järjestelmäimpedanssia voi tiedustella paikalliselta sähköyhtiöltä.

### GHE 450:

Virtajohtoon johdinalan on oltava vähintään **5 x 1,5 mm<sup>2</sup>** enintään **25 m** pitkällä johdolla tai **5 x 2,5 mm<sup>2</sup>** enintään **50 m** pitkällä johdolla. Virtajohtoon pistokkeiden on oltava CEE-pistokkeita ja vastata normia **DIN/VDE 0623**.



Verkkoliitäntään liittyviä lisätietoja saat sähköasentajalta.

## 10.2 Virtajohdon kytkentä



Huomioi virtajohdon valinnassa kaikki kappaleen "Laitteen sähköliitäntä" (⇒ 10.1) tiedot.

### GHE 420:

- Kytke virtajohdon pistoke laitteen 3-napaiseen pistorasiaan.
- Laita johto vedonestimeen. (⇒ 10.4)

### GHE 450:

- Kytke virtajohdon pistoke laitteen 5-napaiseen pistorasiaan.
- Laita johto vedonestimeen. (⇒ 10.4)

## 10.3 Verkkajohdon irrotus

- Löysää vedonestin. (⇒ 10.4)

Verkkajohdon kytkennän saa irrottaa vain kytkimestä vetämällä, jotta verkkajohto ei pääse vaurioitumaan. Älä koskaan vedä johdosta.

## 10.4 Vedonestin



Vedonestin estää työskentelyn aikana liitäntäjohdon irtoamisen vahingossa ja siten laitteen verkkoliitäntän mahdollisen vaurion. Liitäntäjohto on aina vedettävä vedonestimen kautta.

### Johdon asettaminen vedonestimeen:

- Verkkajohdon kytkentä. (⇒ 10.2)
- Tee liitäntäjohtoon (1) silmukka ja vie se aukon (2) läpi.
- Laita sen jälkeen silmukka haan (3) ympäri ja kiristä.

### Johdon irrotus vedonestimestä:

- Vapauta verkkojohdon silmukka haasta (3).
- Vedä liitäntäjohdon (1) silmukka aukon (2) läpi ulos.
- Tarvittaessa irrota verkkojohdon kytkentä. (⇒ 10.3)

## 10.5 Puutarhasilppurin päällekytkentä



### Loukkaantumisvaara!

Lue luku "Turvallisuutesi vuoksi" ja noudata kaikkia turvaohjeita ennen puutarhasilppurin käyttöönottoa. (⇒ 4.)

Tarkasta ennen käyttöönottoa, että syöttötorvi ATO 400 on asianmukaisesti kiinni ja käyttökatkaisin (1) on kiristetty käsitiukkuuteen.

- Verkkajohdon kytkentä. (⇒ 10.2)
- Paina vihreä painonuppi (2) (symboli I) vasteeseen asti. Vihreä painonuppi lukkiutuu ja jää sisään. Puutarhasilppuri käynnistyy.

## 10.6 Puutarhasilppurin sammutus



### Loukkaantumisvaara!

Kun katkaiset laitteen toiminnan, älä mene poistoaukon alueelle!

Tee poiskytkentä laitteen sivulla seisten.

Muista sähkömoottorin sammuttamisen jälkeen, että teräosat pyörivät vielä useita sekunteja ennen pysähtymistä.



Huomioi syöttötorven yläosan etupuolella oleva merkki.

Sammuta sähkömoottori vasta kun laite on kokonaan tyhjä silputtavasta materiaalista. Muuten jompikumpi terälautasista voi jumiutua seuraavan käyttöönoton yhteydessä.

- Puutarhasilppuri pysäytetään kääntämällä käyttökatkaisimen mustaa kiertonuppia (1) (symboli O) jompaan kumpaan suuntaan. Puutarhasilppurin sähkömoottori kytkeytyy pois toiminnasta ja jarrutetaan automaattisesti pysähdyksiin.

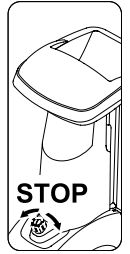

## 10.7 Terälautasten pyörimissuunnan GHE 450 tarkistaminen



Mallissa GHE 450 on tarkastettava terien pyörimissuunta ennen töiden (materiaalin syötön) aloittamista.



### Loukkaantumisvaara!

Pidä tarkastuksen aikana suojalaseja. Paina roiskesuojaa vain sen verran sisäänpäin, kunnes näet terälautasen. Älä työnnä kättä terälautaseen asti.

- Kytke virtajohto. (⇒ 10.2)
- Avaa oksien syöttötorvi. (⇒ 10.9)
- Käynnistä puutarhasilppuri. (⇒ 10.5)
- Pysäytä puutarhasilppuri. (⇒ 10.6)
- Paina oksien syöttötorven roiskesuoja sisään ja katso ylhäältä oksien syöttötorven täyttöaukkoon: Pyörimissuunta on oikein, jos terälautanen pyörii myötäpäivään.

### 10.8 Terälautasten pyörimissuunnan GHE 450 muuttaminen



Jos terälautasen pyörimissuunta on väärä (=vastapäivään), mallissa GHE 450 täytyy muuttaa pyörimissuuntaa.

Terälautasten pyörimissuuntaa muutetaan pistokkeen vaiheenkääntimen navanvaihdolla.

- Käännä vaiheenkääntintä (1) ruuvitaltalla (2) 180° vasemmalle tai oikealle, kunnes se lukittuu.

### 10.9 Oksien syöttötorven avaaminen



#### Loukkaantumisvaara!

Oksien syöttötorvea (2) avattaessa ja suljettaessa laitteen pitää turvallisuussyistä olla sammutettuna.

- Paina oksien syöttötorven lukkoa (1) ylöspäin ja pidä ylhäällä.
- Ohjaa oksien syöttötorvi (2) toisella kädellä hitaasti taakse (laitteesta pois päin).
- Päästä irti oksien syöttötorven lukosta (1) ja avaa oksien syöttötorvi (2) vasteeseen asti.

### 10.10 Oksien syöttötorven sulkeminen



#### Loukkaantumisvaara!

Oksien syöttötorvea (1) avattaessa ja suljettaessa laitteen pitää turvallisuussyistä olla sammutettuna.

#### Puristumisvaara!

Varo oksien syöttötorvea sulkiessasi, ettet jätä sormia sen ja syöttötorven väliin.

- Paina oksien syöttötorvi (1) hitaasti kiinni vasteeseen asti (paina laitetta vasten), kunnes se napsahtaa paikalleen oksien syöttötorven lukkoon (2).

### 10.11 Työkalukotelo



#### Työkalukotelon avaus:

- Paina korvake (1) alas ja pidä alaspainettuna.
- Laske työkalukotelon kansi (2) alas.

#### Työkalukotelon suljenta:

- Nosta työkalukotelon kansi (2) ylös, niin että korvake napsahtaa takaisin paikalleen.

### 10.12 Silppuaminen

- Sijoita puutarhasilppuri tasaiselle ja tukevalle alustalle.
- Pue tukevat käsineet, suojalasit ja kuulosuojaimet.
- Kytke virtajohto puutarhasilppuriin. (⇒ 10.2)
- GHE 450: Tarkasta terälautasen pyörimissuunta ja muuta sitä tarvittaessa. (⇒ 10.7)
- Avaa oksien syöttötorvi, kun syötät kovaa materiaalia (esim. puuta ja pensaiden leikkujätettä). (⇒ 10.9)
- Käynnistä puutarhasilppuri. (⇒ 10.5)
- Odota, kunnes puutarhasilppuri on saavuttanut maksimikierto- ja nopeusluvun (joutokäyntinopeus).
- Syötä silputtava aine oikein puutarhasilppuriin. (⇒ 8.9)
- Puutarhasilppurin pysäyttäminen. (⇒ 10.6)



## 11. Huolto



### Loukkaantumisvaara!

Ennen laitteen huolto- tai korjaustöitä lue huolellisesti luku "Turvallisuutesi vuoksi" (⇒ 4.), ja varsinkin kohta "Huolto ja korjaukset" (⇒ 4.7), ja noudata tarkasti kaikkia turvaohjeita.

Vedä verkkopistoke irti ennen huoltotöiden aloittamista.

### 11.1 Laitteen puhdistus



### Loukkaantumisvaara!

Jos terälautaset ovat silpun peitossa, niiden puhdistamiseen täytyy käyttää harjaa tms.

Älä pyyhi kädellä runkoa. Terät voivat aiheuttaa vammoja!

### Huoltoväli:

#### Jokaisen käyttökerran jälkeen

Puhdista laite perusteellisesti jokaisen käyttökerran jälkeen. Huolellinen hoito ja käsittely suojaa laitetta vaurioilta ja pidentää sen käyttöikää.

Laitteen pitää puhdistettaessa olla aina kuvan osoittamassa asennossa.

- Irrota syöttötorvi. (⇒ 11.2)

Poista epäpuhtaudet sähkömoottorin rungossa olevasta jäähdytysilman ohjaimesta (imuaukko) sähkömoottorin riittävän jäähdytyksen takaamiseksi.



Älä suuntaa vesisuihkua sähkö- tai polttomoottorin osiin, tiivisteisiin, laakerikohtiin tai sähköosiin (esimerkiksi kytkimiin). Se

voisi aiheuttaa kalliita korjauksia.



Jos lika ja tarttuneet jäänteet eivät irtoa harjalla, kostealla liinalla tai puutikulla, STIHL suosittelee erikoispuhdistusaineen (esimerkiksi STIHLin erikoispuhdistusaineen) käyttöä.

Älä käytä syövyttäviä puhdistusaineita.

Puhdista terälautaset säännöllisesti.

### 11.2 Syöttötorven ATO 400 irrotus



#### Loukkaantumisvaara!

Kytke laite pois päältä. Vedä sytytystulpan pistoke irti ennen käyttökatkaisimen (1) kiertämistä.

Käytä aina tukevia käsineitä.

Jos syöttötorven irrottamisen jälkeen ei tehdä mitään terälautasiin liittyviä töitä, silloin täytyy asentaa turvallisuussyistä teräsuojus. (⇒ 7.5)

- Verkkojohdon irrotus. (⇒ 10.3)
- Avaa käyttökatkaisin (1) ja vedä irti.
- Kallista syöttötorvi ATO 400 (2) taakse ja poista se.



Syöttötorven irrottamisen jälkeen aktivoituu terälautasten lukkolaite automaattisesti.

Lukitussa käyttötilassa terälautasta voidaan kääntää vielä noin 360°, kunnes se osuu rajoittimeen.

### 11.3 Terälautasten irrotus



#### Onnettomuusvaara!

Käytä töiden aikana aina käsineitä.



Älä koskaan kosketa teriä, ennen kuin ne ovat kokonaan pysähtyneet.

- Syöttötorven ATO 400 irrotus. (⇒ 11.2)

#### 1 Avaa teräruuvi:

- Aseta asennustyökalu (1) teräruuviin (2) ja käännä hitaasti ja varovasti vastapäivään, kunnes rajoitin pysäyttää terälautaset. Vedä asennustyökalu (1) pois.



Vammojen välttämiseksi pitää teräsuojuksen olla aina kiinnitettynä teräruuvia irrotettaessa (katso kuva [Z]).

- Teräsuojuksen kiinnitys. (⇒ 7.5)
- Työnnä asennustyökalu (1) teräsuojuksen (3) reiän läpi ja laita kiinni teräruuviin (2).
- Avaa teräruuvi (2) asennustyökälulla (1) ja kierrä kokonaan irti.
- Teräsuojuksen irrotus. (⇒ 7.4)
- Ota teräruuvi (2), lukkolevy (4) ja lukkorengas (5) pois.

#### 2 Siipiterien ja pehmeän materiaalin terälautasen irrotus:

- Ota lyhyt siipiterä (6) ja pitkä siipiterä (7) pois.
- Nosta pehmeän materiaalin terälautanen (8) pois.

### 3 Irrota sisäkappale:

- Avaa ja poista ruuvit (9). Ota sisäkappale (10) yläkautta pois.

### 4 Teräpitimen ja kovan materiaalin terälautasen irrotus:

- Kierrä ruuvi (11) asennustyökalulla (1) sisään ja vedä tämän avulla teränpidin (12) pois.
- Kierrä ruuvi (11) ulos ja ota se pois.
- Ota teräpidin (12) kiristysrenkaan (13) kanssa pois.
- Nosta kovan materiaalin terälautanen (14) pois.

#### 11.4 Terälautasten kiinnitys



#### Loukkaantumiswaara!

Käytä töiden aikana aina käsineitä.



Noudata tarkasti teräruuvien ohjeenmukaista kiristystiukkuutta **36 - 44 Nm**, koska terälautasten turvallinen kiinnitys riippuu siitä. Tarkasta silmämääräisesti ennen kummankin terälautasen asentamista, että ne ovat kunnossa ja vääntymättömiä ja ettei terissä ole uria, halkeamia tai murtuneita kohtia.

Huomioi terien kulumisrajat. (⇒ 11.9)

Laitteeseen täytyy asentaa aina molemmat terälautaset.

Suorita kaikki asennusvaiheet 1–5.



Ennen kuin teet asennuksen, puhdista molemmat terälautaset ja laitteessa oleva terälautaskannatin. Varmista lisäksi, että sovituskila on asennettu teräkseliin.

#### 1. Kovan materiaalin terälautasen asennus (kuva A):

- Asenna kovan materiaalin terälautanen (1) paikalleen kolme asennettua terää ylöspäin. Kiinnitä terälautasen (2) suorakulmainen teräkiinnitys laakerirenkaan (3) suorakulmaiseen kiinnittimeen.

#### 2. Asenna teräpidin kiristysrenkaan kanssa (kuva A):



Kohdista kiristysrenkaan lovi teräkulmaan, jotta kiristysrenkas on tasaisesti terälautasella.

- Laita kiristysrenkas (4) terälautaselle (kiristysrenkaan loven täytyy olla terässä kiinni).
- Työnnä teräpidin (5) käyttöakselille (6). Varmista samalla, että teräpidin lukkiutuu terälautaseen (1) ja painuu kiristysrenkaassa (4) vasteeseen asti.

#### 3. Sisäkappaleen asennus (kuva A):



Asenna sisäkappale vain kuvan osoittamalla tavalla. Muussa asennossa sisäkappaletta ei voi kiinnittää.

- Asenna sisäkappale (7) kuvan mukaisesti.
- Kierrä ruuvit (8) paikoilleen ja kiristä **33 - 37 Nm** tiukkuuteen.

#### 4. Pehmeän materiaalin terälautasen ja siipiterien asennus (kuva B):

- Asenna pehmeän materiaalin terälautanen (9) paikalleen neljä asennettua terää ylöspäin.



Ensin täytyy asentaa pitempi kahdesta siipiterästä. Sen jälkeen asetetaan toinen siipiterä 90° verran käännettynä ensimmäiseen siipiterään nähden.

- Asenna pitkät siipiterät (10). Asenna lyhyet siipiterät (11) 90° kulmaan.

#### 5. Terälautasten kiinnitys (kuva B):

- Aseta kiristysrenkas (12) paikalleen ja kiinnitä se lukkolevyllä (13) ja teräruuvilla (14).
- Laita asennustyökalu (15) teräruuviin (14) ja käännä hitaasti ja tasaisesti myötäpäivään, kunnes rajoitin pysäyttää terälautaset. Vedä asennustyökalu (15) pois.



#### Loukkaantumiswaara!

Teräruuvia kiristettäessä teräsuojus täytyy aina olla kiinnitettynä (katso kuva Z).

- Teräsuojuksen kiinnitys. (⇒ 7.5)
- Työnnä asennustyökalu (15) teräsuojuksen (16) reiän läpi ja laita kiinni teräruuviin (14).
- Kiristä teräruuvi (14) **36 - 44 Nm** tiukkuuteen.
- Syöttötorven ATO 400 kiinnitys. (⇒ 7.6)

## 11.5 Vastaterän irrotus



### Onnettomuusvaara!

Käytä töiden aikana aina tiiviitä käsineitä.



- Irrota syöttötorvi ATO 400 tai teräsuojus. (⇒ 11.2), (⇒ 7.4)
- Avaa ja poista ruuvi (1).
- Ota vastaterä (2) yläkautta pois.

## 11.6 Vastaterän kiinnitys



### Onnettomuusvaara!

Käytä töiden aikana aina tiiviitä käsineitä.



- Irrota syöttötorvi ATO 400 tai teräsuojus. (⇒ 11.2), (⇒ 7.4)
- Asenna vastaterä (1) runkokannattimeen (2).
- Kierrä ruuvi (3) paikalleen ja kiristä **28 - 32 Nm** tiukkuuteen.
- Syöttötorven ATO 400 kiinnitys. (⇒ 7.6)

## 11.7 Terän kääntäminen



### Onnettomuusvaara!

Käytä töiden aikana aina tiiviitä käsineitä.



Jos terät ovat tylsyneet, suosittelemme kääntämään kyseisen terälautasen kaikki terät. Kaikki terät käännetään samalla tavalla (terän muodosta riippumatta).

- Terälautasten irrotus. (⇒ 11.3)



### Loukkaantumisvaara!

Loukkaantumisten estämiseksi kannattaa aina ennen asennusta tai irrotusta varmistaa, että terälautaset eivät ole jännittyneitä.

## Pehmeän materiaalin terälautasen neljän terän kääntö (kuva A):

### 1. Irrotus:

- Avaa ruuvit (1) ja irrota ne muttereiden (2) kanssa.
- Ota terä (3) yläkautta pois.

### 2. Asennus:

- Puhdista terälautanen.
- Käännä terä (3) ja aseta terävä särmä vapaana terälautaselle. Laita reiät kohdakkain.
- Työnnä ruuvit (1) reikien läpi ja kierrä mutterit (2) kiinni. Kiristä mutterit (2) tiukkuudella **8 - 10 Nm**.

## Kovan materiaalin terälautasen kolmen terän kääntö (kuva B):

### 1. Irrotus:

- Avaa ruuvit (4) ja ruuvit M8 (5) ja poista ne muttereiden (6) ja muttereiden M8 (7) kanssa.
- Ota terä (8) ja terä (9) yläkautta pois.

### 2. Asennus:



Kahden terän (8) väliin ei saa jäädä asennuksen yhteydessä mitään rakoa. Laitte vetää materiaalia sisään huonommin, jos terien väliin jää rako.

- Puhdista terälautanen.
- Käännä terä (8) ja aseta terävä särmä vapaana terälautaselle. Laita reiät kohdakkain.

- Työnnä ruuvit (4) reikien läpi ja kierrä mutterit (6) kiinni. Älä kiristä.
- Purista molempia teriä (8) (katso pieni kuva) yhteen. Terien (8) väliin ei saa jäädä mitään rakoa.
- Kiristä mutterit (6) tiukkuudella **8 - 10 Nm**.
- Käännä terä (9) ja aseta terävä särmä vapaana terälautaselle.
- Työnnä ruuvit M8 (5) reikien läpi ja kiristä mutterit M8 (7) **16 - 20 Nm** tiukkuuteen.

## 11.8 Terien teroitus



Kaikki terät kannattaa teroituttaa vain ammattiliikkeessä, sillä väärin teroitettut terät (väärä teroituskulma, virheellisesti teroitettujen terien epätasapaino jne.) voivat heikentää puutarhasilppurin toimintaa (silputtavan materiaalin sisäänveto, terien kestävyys jne.).

Teroituksen yhteydessä täytyy käyttää aina suojalaseja. Huolehdi siitä, ettei vaarallisella alueella oleskele sivullisia.

- Terälautasten irrotus. (⇒ 11.3)
- Terän irrotus. (⇒ 11.7)

### Teroituskulma:

Kaikkien terien teroituskulma on **30°**.

### Terien teroitusohjeet:

Terät tulee teroittaa seuraavia ohjeita noudattaen:

- Jäähdytä terää teroituksen aikana, esim. vedellä. Terä ei saa sinistyä, koska muutoin sen leikkuukestävyys vähenee.

- Teroita terä tasaisesti epätasapainon aiheuttaman värinän välttämiseksi.
- Tarkasta terät ennen asennusta vaurioiden varalta: Terät täytyy vaihtaa uusiin, jos niissä näkyy lovia tai halkeamia, tai niiden kulumisrajat on saavutettu.
- Teroita leikkusärmät ohjeenmukaisella kulmalla.
- Teroita terät särmää vasten.
- Poista teroituksessa syntynyt jäyste teräsärmästä tarvittaessa hienohiekkapaperilla.

### 11.9 Terien kulumisrajat



Kulloisetkin terät pitää kääntää tai vaihtaa ennen ilmoitettujen kulumisrajojen (A, B, C, D) saavuttamista. STIHL suosittelee STIHL-ammattiliikettä.



Ilmoitettujen arvojen mittaus täytyy suorittaa kaikissa terissä useammasta kohdasta leikkusärmää (suositus 2 – 3 mittauskohdasta).

Terän pienintä arvoa tulee käyttää määräävänä.

Suosittelimme kääntämään tai vaihtamaan aina kaikki terät!

#### 1 Terätyypit

- 2 siipiterää (1)
- 6 terää (2)
- 1 terää (3)
- 1 vastaterä (4)

#### Pehmeän materiaalin terälautanen:

Pehmeän materiaalin terälautasessa on neljä terää.

#### Kovan materiaalin terälautanen:

Kovan materiaalin terälautasessa on kaksi terää ja yksi höyläterä.

- Terälautasten irrotus. (⇒ 11.3)

#### 2 Siipiterien kulumisraja (1):



Mittausmenetelmä ja ilmoitettu arvo pätevät molemmille siipiterille.



Leikkusärmien epätasainen kuormitus voi johtaa siipiterien epäsymmetriseen kulumiseen.

Kummankin siipiterän (1) pienin sallittu teräleveys (A):

**A = 39 mm**

#### 3 Terän kulumisrajat (2):



Terät (2) ovat kääntöteriä. Ilmoitetun kulumisrajan (B) saavuttamisen jälkeen terä voidaan kääntää. Terää voidaan käyttää ja teroittaa, kunnes molempien puolien kulumisraja on saavutettu. Sitten se täytyy korvata uudella.

- Mittaa kuvassa näytetty väli (B) reiän ulkoreunasta leikkusärmään (X).
- Toista toimenpide terän toisen reiän kohdalla.

Vähimmäisväli (B) terissä (2):

**B = 6 mm**



Jos jompikumpi mitatuista väleistä alittaa vähimmäisvälin (B), kyseinen terä (2) täytyy kääntää tai vaihtaa.

#### 4 Terän kulumisrajat (3):



Terä (3) on kääntöteriä. Ilmoitetun kulumisrajan (C) saavuttamisen jälkeen terä (3) voidaan kääntää. Terää voidaan käyttää ja teroittaa, kunnes molempien puolien kulumisraja on saavutettu. Sitten se täytyy korvata uudella.

- Mittaa väli (C) suorassa kulmassa teräsärmään nähden.

Vähimmäisväli (C) terässä (3):

**C = 7 mm**



Jos mitattu väli alittaa vähimmäisvälin (C), terä (3) täytyy kääntää tai vaihtaa.

#### 5 Vastaterän kulumisraja (4):



Leikkusärmän epätasainen kuormitus voi johtaa vastaterän (4) epäsymmetriseen kulumiseen.

- Vastaterä (4) tulee vaihtaa ennen kuin reuna (D) terän kärjessä (5) on kulunut pois ja ei enää näkyvissä.

### 11.10 Sähkömoottori ja pyörät

Sähkömoottori ei kaipaa huoltoa.

Pyörien laakerit eivät vaadi huoltoa.

### 11.11 Huoltovälit

#### Ammattiliikkeen suorittama huolto

Suosittelimme huollattamaan puutarhasilppurin ammattiliikkeessä. STIHL suosittelee STIHL-ammattiliikettä.

Ammattilaiskäyttö (puutarhasilppuri ammattikäytössä):

**puolen vuoden välein**

Yksityiskäyttö:  
vuosittain

### Leikkuuyksikön huoltoväli:

Ennen jokaista käyttökertaa:  
Tarkasta leikkuukoneiston (joka sisältää terälautasen, terät, lukkolevyn, kiristysrenkaan ja ruuvin) kuluneisuus, pitävä kiinnitys, murtumat tai muut vauriot.  
Tarkasta terien kulumisrajat. (⇒ 11.9)

### 11.12 Varastointi ja talvisäilytys

Säilytä puutarhasilppuria kuivassa, suljetussa ja pölyttömässä tilassa. Varmista, että lapset eivät pääse laitteeseen käsiksi.

Säilytä puutarhasilppuria vain käyttövarmassa tilassa ja oksien syöttötorvi ATO 400 tai teräsuojus sisäänkäännettynä.

Kaikkien muttereiden, pulttien ja ruuvien pitää olla kiristettyinä, vaihda epäselvät varoitustarrat laitteeseen, tarkasta koko laite kuluneisuuden tai vaurioiden varalta. Vaihda kuluneet tai vialliset osat.

Laitteen mahdolliset toimintahäiriöt tulee korjata aina ennen varastointia.

Huolehdi seuraavista kohteista ennen puutarhasilppurin pitempää varastointia (talvisäilytys):

- Puhdista huolellisesti kaikki laitteen ulkopuoliset osat.
- Öljyä tai rasvaa hyvin kaikki liikkuvat osat.

## 12. Kuljetus



### Loukkaantumiswaara!

Lue luku "Turvallisuutesi vuoksi" ja huomioi etenkin luvussa "Kuljetus" olevat ohjeet. (⇒ 4.4)

Kuljeta puutarhasilppuria vain syöttötorvi ATO 400 paikallaan ja oksien syöttötorvi sisäänpäin käännettynä.

Jos puutarhasilppuria kuljetaan ilman syöttötorvea ATO 400, tällöin täytyy asentaa turvallisuusyistä (esillä olevien terien takia) teräsuojus. (⇒ 7.5)

Kanna puutarhasilppuria toisen henkilön kanssa eikä koskaan ilman sopivaa suojavaatetusta (turvajalkineet, käsineet).

Huomioi luvussa "Tekniset tiedot" ilmoitettu paino ennen laitteen nostamista tai kallistamista. (⇒ 17.)

### Puutarhasilppurin vetäminen tai työntäminen (kuva ):

- Pidä puutarhasilppurin kuljetuskahvasta (1) kiinni ja kallista taaksepäin, kunnes laite on pyörien varassa.
- Puutarhasilppuria voidaan vetää tai työntää hitaasti (kävelyvauhtia).



### Loukkaantumiswaara portaissa, kynnyksissä ja vinoissa rampeissa!

Suuren painon takia ole erityisen varovainen portaiden, reunakivetysten, kynnyksien, muiden korokkeiden ja vinojen ramppien kohdalla.

Kuljeta laite työntämällä, älä vetämällä, porrasaskelmia, kynnyksiä, muita korokkeita ja vinoja rampeja alaspäin. Käyttäjän pitää aina olla laitetta ylempänä, jotta se ei hallinnan menettämisen seurauksena vieräisi hänen päälleen.

Laitteen saa työntää enintään 2–3 porrasaskelman yli! Kun porrasaskelmia on enemmän, laite on kannettava niistä apurin avulla.

Raskas laite aiheuttaa loukkaantumiswaaran!

### Puutarhasilppurin nostaminen tai kantaminen (kuva ):



Suuren painon vuoksi (> 50 kg) suositellaan, että laitetta ei siirretä kantamalla vaan aina pyörien varassa työntämällä.

Nostolaitteen tulee olla tarkoitukseen sopiva.

Nostamiseen ja kantamiseen tarvitaan kaksi henkilöä. Käytä sopivia suojavaatteita, jotka peittävät käsivarsien alaosat ja ylävartalon kokonaan.



- Nosta tai kanna puutarhasilppuria pitämällä kiinni kuljetuskahvasta (1) ja molemmista mustista tukijaloista (2).

## Puutarhasilppurin kuljettaminen kuljetuslavalla (kuva



### Loukkaantumisvaara!

Kiinnitä puutarhasilppuri aina paikalleen, kun kuljetat sitä. Älä missään tapauksessa kuljeta sitä kiinnittämättä!

Varmista sopivilla kiinnitysvälineillä, että silppuri ei pääse luistamaan kun sitä kuljetetaan kuljetusalustalla. Kiinnitä vaijerit tai hihnat seuraaviin kohtiin laitetta:

- Akseli (pyöräjalustan sisäsivu)
- Vasen pyöräjalusta
- Oikea pyöräjalusta
- Syöttötorvi ATO 400

## 13. Kulumisen minimointi ja vaurioiden ehkäisy

### Tärkeitä huolto- ja hoito-ohjeita

#### Sähkökäyttöinen puutarhasilppuri (STIHL GHE)

STIHL ei vastaa sellaisista esine- ja henkilövahingoista, jotka ovat aiheutuneet käyttöohjekirjassa annettujen ohjeiden (erityisesti turvallisuutta, käyttöä ja huoltoa koskevat ohjeet) laiminlyönnistä tai hyväksymättömien lisä- tai vaihto-osien käytöstä.

Noudata ehdottomasti seuraavia ohjeita STIHL-laitteen vaurioiden ja liiallisen kulumisen välttämiseksi:

#### 1. Kulutusosat

STIHL-laitteen jotkut osat altistuvat luonnolliselle kulumiselle myös ohjeenmukaisessa käytössä, ja ne on vaihdettava ajoissa käyttötavan ja -ajan mukaan.

Näitä osia ovat mm.

- Terä
- Terälautanen

#### 2. Tämän käyttöoppaan noudattaminen

STIHL-laitetta tulee käyttää, huoltaa ja säilyttää tarkoin tätä käyttöopasta noudattaen. Käyttäjä on itse vastuussa kaikista vaurioista, jotka aiheutuvat turvallisuus-, käyttö- ja huolto-ohjeiden laiminlyönnistä.

Tämä koskee erityisesti seuraavia kohtia:

- riittämättömästi mitoitettu virtajohto (läpimitta)
- väärä sähköliitäntä (jännite)
- tuotteeseen ilman STIHLin hyväksyntää tehty muutokset
- työkalujen ja tarvikkeiden käyttö, jotka eivät ole laitteelle hyväksytyjä, sopivia tai jotka ovat laadultaan heikkoja
- tuotteen määräystenvastainen käyttö
- tuotteen käyttö urheilutilaisuuksissa tai kilpailuissa
- tuotteen viallisten rakenneosien jatkun käytön aiheuttamat seurausvauriot.

#### 3. Huoltotyöt

Kaikki luvussa "Huolto" selostetut työt tulee suorittaa säännöllisesti.

Huoltotyöt, joita käyttäjä ei voi itse suorittaa, tulee jättää ammattiliikkeen tehtäväksi.

STIHL suosittelee teettämään huoltotyöt ja korjaukset vain STIHL-ammattiliikkeessä.

STIHL-ammattiliikkeissä saat aina ammattitaitoisen ja asiantuntevan palvelun.

Näiden töiden laiminlyönti voi aiheuttaa vaurioita, joista käyttäjä on itse vastuussa.

Näitä ovat esimerkiksi

- sähkömoottorin vauriot, jotka johtuvat jäähdytysilmakanavan (imuaukkojen, jäähdytysripojen, tuuletinpyörän) puutteellisesta puhdistuksesta
- epäasianmukaisesta säilytyksestä johtuvat korroosio- tai muut seurannaisvauriot
- heikkolaatuisten varaosien käytöstä aiheutuneet laitevauriot
- liian myöhään tai puutteellisesti suoritetusta huollosta johtuvat vauriot tai vauriot, jotka johtuvat huolto- tai korjaustöistä, joita ei ole suoritettu ammattiliikkeiden korjaamoissa.

## 14. Varaosat

Pehmeän materiaalin terälautanen täydellinen:  
6012 700 5110

Kovan materiaalin terälautanen täydellinen:  
6012 700 5100

Siipiterä pitkä:  
6012 702 0310

Siipiterä lyhyt:  
6012 702 0300

Terä (6x):  
6008 702 0121

Terä (1x):  
6012 702 0100

Vastaterä:  
6012 702 0500

## 15. Ympäristönsuojelu



Silppu ei kuulu jätteiden joukkoon, vaan se tulee kompostoida.

Pakkaukset, laite ja lisävarusteet on valmistettu

kierrätettävistä materiaaleista ja ne tulee hävittää vastaavasti.

Materiaalijätteiden lajittelu säästää ympäristöä ja edistää kierrätettävien aineiden uudelleenkäyttöä. Tästä syystä loppuun käytetty laite tulee toimittaa kierrätyskeskukseen.

### 15.1 Hävittäminen

Varmista ennen laitteen hävittämistä, että se on toimintakelvoton.

Poista tätä varten verkkojohto tai sähkömoottoriin johtava liitäntäjohto.

**Terät voivat aiheuttaa vammoja!**

Älä koskaan jätä loppuun palvullutakaan puutarhasilppuria lojumaan. Varmista, että laite ja terät säilytetään poissa lasten ulottuvilta.

## 16. EU-vaatimustenmukaisuusvakuutus

### 16.1 Puutarhasilppuri STIHL GHE 420.0, GHE 450.0

STIHL Tirol GmbH  
Hans Peter Stihl-Straße 5  
6336 Langkampfen  
Itävalta

vakuuttaa yksinomaisena vastuullisena, että kone

- Rakenne: Sähkökäyttöinen puutarhasilppuri
- Tuotemerkki: STIHL
- Tyyppi: GHE 420.0, GHE 450.0
- sarjatunnus: 6012

täyttää direktiivien 2000/14/EC, 2006/42/EC, 2014/30/EU ja 2011/65/EU asianmukaiset säännökset, ja se on kehitetty ja valmistettu seuraavien valmistuspäivänä voimassa olevien normiversioiden mukaan: EN 50434, EN 60335-1, EN 55014-1, EN 55014-2, EN 61000-3-2 ja EN 61000-3-3 (soveltuvin osin).

Ilmoitetun laitoksen nimi ja osoite:  
TÜV Rheinland LGA Products GmbH  
Tillystraße 2  
D-90431 Nürnberg

Mitatun ja taatun äänentehotason mittaamisessa on noudatettu direktiivin 2000/14/EC liitettä V.

#### GHE 420.0

- Mitattu äänentehotaso: 102,1 dB(A)
- Taattu äänentehotaso: 106 dB(A)

#### GHE 450.0

- Mitattu äänentehotaso: 104,2 dB(A)
- Taattu äänentehotaso: 108 dB(A)

Teknisiä asiakirjoja säilytetään STIHL Tirol GmbH:n tuotehyväksynnän kanssa.

Valmistusvuosi ja sarjanumero on merkitty puutarhasilppurin tyyppikilpeen.

Langkampfen, 02.11.2020

STIHL Tirol GmbH

psta

Matthias Fleischer, tutkimus- ja tuotekehitysjohtaja

psta

Sven Zimmermann, laatujohtaja

## 17. Tekniset tiedot

### GHE 420.0 / GHE 450.0:

Sarjatunnus:	6012
Taajuus	50 Hz
Suojausluokka	I
Suojauslaji	Roiskeveesisuojattu (IPX4)
Toimintatapa	P40
	kuormitus aika 40 s tyhjääkäynti- aika 60 s
Leikkuuyksikkö	Multi-Cut 450
Sähkömoottorin nimelliskierros luku	2 800 1/min

## GHE 420.0 / GHE 450.0:

Leikkuuyksikön käyttö	jatkuva
Pyörän Ø	250 mm
P/L/K	108/51/137 cm
Paino	52 kg / 52 kg

## GHE 420.0:

Moottorin rakenne	sähkömoottori (~)
Tyyppi	BSRBF 0,75/2-C
Jännite	230 V
Ottoteho	3 000 W
Sulake	16 A *
Direktiivin 2000/14/EC mukaan: Taattu äänentehotaso $L_{WAd}$	106 dB(A)
Direktiivin mukaan: 2006/42/EC: Äänenpainetaso työpisteessä $L_{pA}$	98 dB(A)
Epävarmuus $K_{pA}$	4 dB(A)
Oksien enimmäishalkaisija	50 mm

## GHE 450.0:

Moottorin rakenne	Sähkömoottori (3~)
Tyyppi	BSRF 0,75/2-C
Jännite	400 V
Ottoteho	3800 W
Sulake	10 A
Direktiivin 2000/14/EC mukaan: Taattu äänentehotaso $L_{WAd}$	108 dB(A)
Direktiivin mukaan: 2006/42/EC: Äänenpainetaso työpisteessä $L_{pA}$	95 dB(A)
Epävarmuus $K_{pA}$	4 dB(A)
Oksien enimmäishalkaisija	55 mm

### \* Huomio

Jos verkkosulake on alle 16 A:n suuruinen, se voi laueta toistuvasti laitteen käynnistyksen tai voimakkaan kuormituksen yhteydessä.

## 17.1 REACH

REACH on EY-asetus kemikaalien rekisteröinnistä, arvioinnista ja hyväksynnästä.

Tietoja REACH-asetuksen (EY) nro 1907/2006 vaatimusten täyttämisestä on osoitteessa [www.stihl.com/reach](http://www.stihl.com/reach)

## 18. Vianetsintä

✂ Käännä tarvittaessa ammattiliikkeen puoleen. STIHL suosittelee STIHL-liikettä.

## Häiriö:

Sähkömoottori ei käynnisty.

### Mahdollinen syy:

- Sähkömoottorin suojaus on aktivoitunut.
- Verkkojännitettä ei ole.
- Liitäntäjohto, pistoke, pistorasia tai kytkin on viallinen.
- Iso-Britannia-pistokkeen lukitus on vioittunut (koskee vain Iso-Britannian laiteversioita).
- Syöttötorvi ATO 400 ei ole kiinni ohjeiden mukaisesti – turvakatkaisin toiminnassa (turvalukitus)
- Terälautanen on jumittunut.

### Korjaus:

- Anna laitteen jäähtyä. (⇒ 8.7)
- Tarkista verkkajohto ja sulake. ✂ (⇒ 10.1)
- Tarkasta tai vaihda johto, pistoke, pistorasia tai kytkin (sähkömies). ✂ (⇒ 10.1)
- Vaihda sulake. ✂ (⇒ 10.1)
- Kiinnitä ja ruuvaa syöttötorvi ATO 400 ohjeiden mukaisesti paikalleen (kierrä käyttökattokaisinta). (⇒ 7.6)
- Irrota syöttötorvi ja poista silppujäämät rungosta (Huomio: vedä verkkajohto irti). (⇒ 11.2)

## Häiriö:

Silppuamisteho on laskenut.

### Mahdollinen syy:

- Terät ovat tylsät.
- Terät on hiottu väärin.
- Virtajohto on liian pitkä.
- Vääntynyt terälautanen



- GHE 450: Terälautanen pyörii väärään suuntaan.

#### Korjaus:

- Käännä tai teroita terät ✂ (⇒ 11.7), (⇒ 11.8)
- Teroita terät oikein. ✂ (⇒ 11.8)
- Käytä lyhyempää virtajohtoa. (⇒ 10.1)
- Tarkasta terälautanen silmämääräisesti. ✂
- GHE 450: Muuta terälautasen pyörimissuuntaa (⇒ 10.7), (⇒ 10.8)

#### Häiriö

:  
Laite ei vedä silputtavaa materiaalia sisään.

#### Mahdollinen syy:

- GHE 450: Terälautanen pyörii väärään suuntaan.
- Terät ovat tylsiä tai väärin teroitettuja.
- Terien välissä on rako (kovan materiaalin terälautanen)
- Teräsuojusta ei ole poistettu

#### Korjaus:

- GHE 450: Muuta terälautasen pyörimissuuntaa (⇒ 10.7), (⇒ 10.8)
- Teroita terät ja kiinnitä huomiota oikeaan teroituskulmaan ✂ (⇒ 11.8)
- Asenna terät ilman rakoja kovan materiaalin terälautaselle (⇒ 11.7)
- Irrota teräsuojus (⇒ 7.4)

## 19. Huolto-ohjelma

### 19.1 Luovutustodistus

**Malli:** \_\_\_\_\_

**Sarjanumero:**

**Päiväys:**



Seuraava huolto

**Päiväys:**

### 19.2 Huoltotodistus



Anna nämä käyttöohjeet huoltotöiden yhteydessä STIHL-ammattiliikkeelle.  
Ammattiliikkeessä huoltotöiden suorittaminen merkitään kenttiin.

 Huolto suoritettu

 Seuraavan huollon päivämäärä



## Kære kunde

Vi er glade for at du har valgt STIHL. Vi udvikler og producerer vores produkter i topkvalitet efter vores kunders behov. Dermed kan vi fremstille produkter med høj pålidelighed, selv ved ekstrem belastning.

STIHL står også for topkvalitet, når det drejer sig om service. Vores faghandel garanterer en kompetent rådgivning og instruktion samt en omfattende teknisk hjælp.

Vi takker for din tillid og håber, at du får stor glæde af dit STIHL produkt.

Dr. Nikolas Stihl

## VIGTIGT! SKAL LÆSES FØR BRUG OG OPBEVARES.

# 1. Indholdsfortegnelse

<b>Om denne betjeningsvejledning</b>	<b>274</b>
Generelt	274
Vejledning i læsning af betjeningsvejledningen	274
Landevarianter	274
<b>Beskrivelse af maskinen</b>	<b>275</b>
<b>Sikkerhed</b>	<b>275</b>
Generelt	275
Advarsel – fare på grund af elektrisk strøm	276
Beklædning og udstyr	276
Transport af maskinen	276
Før arbejdet påbegyndes	277
Under arbejdet	278
Vedligeholdelse og reparation	279
Opbevaring, hvis maskinen ikke skal bruges i længere tid	280
Bortskaffelse	280
<b>Symbolforklaring</b>	<b>280</b>
<b>Medfølgende dele</b>	<b>280</b>
<b>Klargøring af maskinen</b>	<b>281</b>
Monter udkastningssskakten	281
Montering af undervogn	281
Fastspænding af skruer med henblik på fastgøring af hjulfødderne:	282
Demontering af knivens afdækning	282
Montering af knivens afdækning	282
Monter påfyldningstragten ATO 400	282
<b>Arbejdsanvisninger</b>	<b>282</b>
Hvilket materiale kan bearbejdes?	282
Hvilket materiale kan ikke bearbejdes?	282
Maksimal grendiameter	282
Brugerens arbejdsområde	282
Maskinens arbejdsposition	283
Korrekt belastning af maskinen	283
Overbelastningsbeskyttelse	283
Hvis kompostkværnens skæremodul er blokeret	283
Påfyldning af kompostkværnen	283
<b>Sikkerhedsanordninger</b>	<b>284</b>
El-motor genstartspærre	284
Sikkerhedslås	284
El-motor udløbsbremse	284
<b>Tag maskinen i brug</b>	<b>284</b>
Elektrisk tilslutning af kompostkværn	284
Sæt netledningen i	285
Træk stikket ud	285
Trækafastning	285
Tænd for kompostkværnen	285
Sluk for kompostkværnen	285
Kontrollér knivskivernes omdrejningsretning GHE 450	285
Ændring af knivskivernes GHE 450 omdrejningsretning	286
Udklapning af grentilførsel	286
Indklapning af grentilførsel	286
Værktøjsrum	286
Granulering	286
<b>Vedligeholdelse</b>	<b>286</b>
Rengør maskinen	286
Demonter påfyldningstragten ATO 400	287
Afmontning af knivskiver	287
Montering af knivskiver	288
Demonter modkniven	288
Monter modkniven	288
Vend kniven	289
Slib kniven	289

Slidgrænser for knivene	290
Elmotor og hjul	290
Serviceintervaller	290
Opbevaring og vinterpause	290
<b>Transport</b>	<b>291</b>
<b>Sådan minimerer du slid og undgår skader</b>	<b>292</b>
<b>Standardreserverdele</b>	<b>292</b>
<b>Miljøbeskyttelse</b>	<b>293</b>
Bortskaffelse	293
<b>EC-overensstemmelseserklæring</b>	<b>293</b>
Kompostkvarne STIHL	
GHE 420.0, GHE 450.0	293
<b>Tekniske data</b>	<b>293</b>
REACH	294
<b>Fejlsøgning</b>	<b>294</b>
<b>Serviceplan</b>	<b>295</b>
Leveringsbekræftelse	295
Servicebekræftelse	295

## 2. Om denne betjeningsvejledning

### 2.1 Generelt

Denne betjeningsvejledning er producentens **originale betjeningsvejledning** i henhold til EU-direktivet 2006/42/EC.

STIHL arbejder hele tiden på at videreudvikle sit produktudbud. Vi forbeholder os derfor ret til at ændre form, teknik og udstyr.

Der kan af samme årsag ikke gøres krav gældende på basis af anvisningerne eller illustrationerne i dette hæfte.

I denne betjeningsvejledning kan der være beskrevet modeller, som ikke fås i alle lande.

Denne betjeningsvejledning er beskyttet af ophavsretten. Der tages forbehold for alle rettigheder, især retten til mangfoldiggørelse, oversættelse og behandling med elektroniske systemer.

### 2.2 Vejledning i læsning af betjeningsvejledningen

Billeder og tekst beskriver særlige betjeningstrin.

Alle billedsymboler, som er anbragt på maskinen, forklares i denne betjeningsvejledning.

#### Synsretning:

Synsretning under anvendelsen **venstre** og **højre** i betjeningsvejledningen: Brugeren står bag maskinen (arbejdsposition).

#### Kapitelhenvisning:

Der henvises med en pil til særlige kapitler og underkapitler med yderligere forklaringer. I det følgende eksempel ses en henvisning til et kapitel: (⇒ 3.)

#### Markering af tekstafsnit:

De beskrevne anvisninger kan være markeret som vist i de følgende eksempler.

Betjeningstrin, som kræver, at brugeren griber ind:

- Løsn skruen (1) med en skruetrækker, tryk på grebet (2) ...

Generelle optællinger:

- Anvendelse af produktet ved sportsarrangementer eller i konkurrencer

### Tekster med ekstra betydning:

Tekstafsnit med ekstra betydning er markeret med ét af de symboler, der er beskrevet i det følgende, for at fremhæve dem i betjeningsvejledningen.



#### Fare!

Risiko for ulykker og alvorlig personskade. Der kræves særlig opmærksomhed.



#### Advarsel!

Risiko for personskade. Særlig opmærksomhed forhindrer mulige eller sandsynlige kvæstelser.



#### Forsigtig!

Lette personskader og tingskader kan forhindres med en bestemt adfærd.



#### Bemærk

Information, som sikrer bedre udnyttelse af maskinen og forhindrer mulige fejlbetjening.

### Tekst med henvisning til billeder:

Billeder, som forklarer, hvordan du bruger maskinen, finder du forrest i betjeningsvejledningen.

Kamerasymbolet anvendes til at forbinde billederne på billedsiderne med det pågældende tekstafsnit i betjeningsvejledningen.



### 2.3 Landevarianter

STIHL leverer maskinerne med forskellige stik og kontakter afhængigt af leveringslandet.

På billederne er maskinerne forsynet med europæiske stik. Maskinernes tilslutning med andre typer stik sker analogt.

## 3. Beskrivelse af maskinen



- 1 Påfyldningstragt ATO 400
- 2 Tænd-/sluk-kontakt
- 3 Basismaskine
- 4 Udkastningsskakt
- 5 Hjulfod
- 6 Hjul
- 7 Grentilførsel
- 8 Transportgreb
- 9 Grentilførselens lås
- 10 Mærkeplade med maskinnummer
- 11 Værktøjsrum
- 12 Netstik GHE 420
- 13 Netstik GHE 450
- 14 Trækaflastning

## 4. Sikkerhed

### 4.1 Generelt



Forholdsregler til forebyggelse af ulykker skal følges under arbejdet med maskinen.



Hele betjeningsvejledningen skal læses grundigt igennem før den første ibrugtagning. Opbevar

betjeningsvejledningen til senere brug.

Sikkerhedsforanstaltningerne tjener til din egen sikkerhed, opstillingen er dog ikke udtømmende. Brug kun maskinen på

fornuftig og ansvarlig vis, og husk på, at brugeren er ansvarlig for skader på personer eller disses ejendom.

Bliv fortrolig med betjeningselementerne og brugen af maskinen.

Maskinen må kun anvendes af personer, som har læst betjeningsvejledningen, og som derfor ved, hvorledes maskinen skal betjenes. Hver bruger bør sikre sig faglig korrekt og praktisk instruktion om maskinens brug før ibrugtagningen.

Brugeren skal instrueres af sælgeren eller en anden fagmand om, hvordan maskinen anvendes sikkert.

Brugeren skal under instruktionen gøres særligt opmærksom på, at omhu og koncentration er vigtigt under maskinens brug.

Selvom du betjener denne maskine efter forskrifterne, er der altid restriksi.



### **Livsfare på grund af kvælning!**

Børn, der leger med emballagematerialet, risikerer at blive kvalt i det. Emballagemateriale SKAL holdes væk fra børn.

Giv eller udlån kun maskinen samt påbygningsmaskinerne til personer, der er instruerede heri, eller som er fortrolige med betjeningen af den. Betjeningsvejledningen er en del af maskinen og skal altid følge med.

Kontrollér, at brugeren fysisk, sensorisk og mentalt er i stand til at betjene maskinen og arbejde med den. Hvis brugerens fysiske, sensoriske eller mentale evner er nedsatte, må brugeren kun arbejde med plæneklipperen under opsyn eller efter anvisninger fra en ansvarlig person.

Kontrollér, at brugeren er myndig eller er under uddannelse i henhold til de nationale regler og under opsyn.

Maskinen må kun anvendes af personer, der er udhvilede og i god fysisk og psykisk stand. Er du ikke helt rask, bør du spørge din læge, om du må arbejde med maskinen. Undlad at arbejde med maskinen efter indtagelse af alkohol, narkotika eller medicin, der nedsætter reaktionsevnen.

Maskinen er beregnet til privat brug.

### **OBS – risiko for ulykker!**

STIHL kompostkværne er egnet til findeling af grenmateriale og plantedele. Den må ikke anvendes til andre formål, da det kan være farligt eller medføre skader på maskinen.

Kompostkværnen må ikke anvendes (ikke fuldstændig oversigt):

- til andre materialer (f.eks. glas, metal).
- Til arbejder, der ikke er beskrevet i denne betjeningsvejledning.
- Til fremstilling af levnedsmidler (f.eks. hakning af is, mæskning).

Af hensyn til sikkerheden bortfalder denne garanti ved enhver ændring på maskinen, undtagen ved en faglig korrekt montering af tilbehør, som er godkendt af STIHL. Du kan få mere at vide om godkendt tilbehør hos din STIHL-forhandler.

Det er ikke tilladt at foretage ændringer på maskinen, som ændrer forbrændingsmotorens eller el-motorens effekt eller omdrejningstal.

Der må ikke transporteres ting, dyr eller personer med maskinen.

Vær specielt forsigtigt ved anvendelse i offentlige anlæg, parkanlæg, på sportspladser, ved veje samt i land- og skovbrug.

Slip altid kun maskinen, når den står på en plan flade og ikke af sig selv kan rulle væk.

---

## 4.2 Advarsel – fare på grund af elektrisk strøm

### **OBS!** **risiko for elektrisk stød!**

Strømkabel, netstik, tænd- / slukkontakt og tilslutningsledning er særligt vigtige for den elektriske sikkerhed. Beskadigede kabler, muffe og stik eller tilslutningsledninger, der ikke overholder forskrifterne, må ikke anvendes, da der er risiko for elektrisk stød.



Kontroller regelmæssigt tilslutningsledningen for skader eller slid (skørhed).

Maskinen må kun tages i brug med netledningen rullet helt ud.

Ved anvendelse af en kabeltromle skal netledningen være rullet helt ud før brug.

Anvend aldrig beskadigede forlængerledninger. Udskift defekte kabler med nye, og udfør ikke reparationer på forlængerledningerne.

Tag omgående netledningen eller forlængerledningen ud af stikkontakten, hvis de bliver beskadiget under driften. Rør aldrig ved den beskadigede net- eller forlængerledning.

Maskinen må ikke anvendes, hvis ledningerne er beskadigede eller slidte. Kontroller især netledningen for skader og ældning.

Vedligeholdelses- og reparationsarbejder på netledningerne må kun udføres af et særligt uddannet personale.

### **Fare for elektrisk stød!**

Tilslut aldrig en beskadiget ledning til elnettet, og berør ikke en beskadiget ledning, før den er koblet fra elnettet.

Klippeværktøjet (knivene) må først berøres, når der er slukket for strømmen til maskinen.

Sørg altid for, at de anvendte ledninger er tilstrækkeligt sikrede.



Arbejd ikke i regnvejr og ikke i våde omgivelser.

Lad ikke maskinen stå ubeskyttet i regnen.

Brug kun fugtighedsisolerede forlængerledninger til udendørs brug, som passer til maskinen (⇒ 10.1).

Tag tilslutningsledningen ud af stikket og stikdåsen, og træk ikke i tilslutningsledningen.

Når maskinen tilsluttes et generatoraggregat, skal det sikres, at den ikke kan beskadiges af strømudsving.

Tilslut kun maskinen til en strømforsyning, som er beskyttet af et fejlstrømsrelæ med en brydestrøm på maksimalt 30 mA. Yderligere oplysninger fås hos elinstallatøren.

---

## 4.3 Beklædning og udstyr



Bær altid solide sko med skridsikre såler under arbejdet. Gå aldrig barfodet eller iført

sandaler.



Bær altid solide handsker under arbejdet, især ved vedligeholdelses- og rengøringsarbejder samt under maskinens transport.



Brug beskyttelsesbriller og høreværn under arbejdet. Disse skal bæres under hele arbejdet.



Vær altid iført tøj, der passer til arbejdet med maskinen og som sidder tæt til kroppen, dvs. kedeldragter og ingen arbejdsjakker. Under arbejdet med maskinen må du ikke bære sjal, slips, smykker, hængende snore eller lignende samt løse beklædningsstykker.

Langt hår skal samles og holdes sammen (med hovedtørklæde/kasket) under arbejdet samt under al arbejde på maskinen.

---

## 4.4 Transport af maskinen

Anvend altid handsker under arbejdet for at undgå at komme til skade på varme maskindele eller de skarpe kanter.

Transporter aldrig maskinen med igangsat el-motor. Stands el-motoren, lad kniven løbe ud, og træk netstikket ud før transporten.

Transportér kun maskinen med afkølet el-motor.

Transporter kun maskinen med forskriftsmæssigt monteret påfyldningstragt og indklappet grentilførsel.

Kan maskinen ikke transporteres med en monteret påfyldningstragt, skal der anvendes en knivafdækning.

**Der er risiko for snitsår pga. uafdækkede knive!** (⇒ 7.5)

Pas på maskinens vægt, især når den vipper.

Anvend egnede hjælpemidler til læsning (læsseramper eller løfteanordninger).

Af hensyn til sikkerheden må de følgende hældningsvinkler ikke overskrides under en transport eller lastning:

- **10° (17,6 %)** sidelig hældningsvinkel,
- **10° (17,6 %)** hældningsvinkel på langs.

Fastgør maskinen og medtransporterede dele (f.eks. den demonterede tragt) med tilstrækkeligt dimensionerede hjælpemidler (seler, reb osv.) i de fastgørelsespunkter, der er anført i betjeningsvejledningen. (⇒ 12.)

Træk eller skub kun maskinen i skridttempo. Maskinen må ikke bugseres!

Under en transport af maskinen skal gældende forskrifter overholdes, især hvad angår ladningens sikkerhed samt transport af ting på lastarealet.

---

#### 4.5 Før arbejdet påbegyndes

Kontrollér, at det kun er personer, som har læst betjeningsvejledningen, der anvender maskinen.

Vær opmærksom på kommunale forskrifter for anvendelsestider for havemaskiner med forbrændingsmotor eller elektrisk motor.

Før maskinen tages i brug, skal defekte, slidte og beskadigede dele udskiftes. Ulæselige eller beskadigede fare- og advarselsanvisninger på maskinen skal udskiftes. Din STIHL-forhandler har ekstra skilte og alle andre reservedele på lager.

Kontroller før ibrugtagningen,

- at maskinen er i en driftssikker tilstand. Det betyder, at afdækninger og sikkerhedsudstyr er korrekt placeret og i ordentlig tilstand.
- at den elektriske strømtilslutning sker i en stikdåse, der er installeret korrekt og efter forskrifterne.
- at isoleringen på tilslutnings- og forlængerledningen, stikket og mufferne er i fejlfri tilstand.
- at hele maskinen (el-motorens kabinet, sikkerhedsudstyr, fastgørelsesdele, knive, knivaksel, knivskiver etc.) hverken er slidt eller beskadigede.
- om der endnu er granulerbart materiale i maskinen, og om påfyldningstragten er tom.
- at alle skruer, møtrikker samt andre fastgørelsesdele findes og er fastspændt. Spænd løse skruer og møtrikker til, før maskinen tages i brug (overhold tilspændingsmomenterne).

Maskinen må kun anvendes udendørs og ikke i nærheden af en mur eller en anden fast genstand (brugeren har ingen mulighed for at undvige, ruder knuses, biler ridses osv.).

Maskinen skal stilles på en jævn og fast undergrund.

Maskinen må ikke anvendes på en undergrund med sten eller grus, da det findelte og ophvirvlede materiale kan forårsage kvæstelser.

Kontroller før hver brug, om maskinen er lukket korrekt. (⇒ 7.6)

Bliv fortrolig med tænd/sluk-kontakten, så du kan reagere hurtigt og korrekt i nødstilfælde.

Står kompostkværnen i arbejdspositionen, skal påfyldningsåbningen altid være tildækket af stænkbeskyttelsen. Er dette ikke tilfældet, skal stænkbeskyttelsen udskiftes.

#### Risiko for kvæstelser!

Maskinen må kun anvendes i forskriftsmæssig monteret tilstand. Mangler der dele på maskinen (f.eks. hjul, støttefodder osv.), overholdes de foreskrevne sikkerhedsafstande ikke længere, og derudover kan maskinen stå ustabil.

#### Kontroller før hver brug, at maskinen er i orden!

I orden betyder, at maskinen er helt samlet; derudover skal:

- tragtens overdel være monteret på tragtens underdel,
- grentilførslen være monteret,
- påfyldningstragten være monteret på basismaskinen,
- hjulfoden være komplet monteret,
- begge hjul være monteret,
- alt sikkerhedsudstyret (udkastningssskakt, stænkbeskyttelse, etc.) være monteret samt være i orden,
- begge klippeværktøjer (knivskiver) være monteret,

- alle knive være monteret forskriftsmæssigt.

De kontakter og sikkerhedsanordninger, som er installeret på maskinen, må ikke fjernes eller kortsluttes.

Undersøg begge knivskiver for skader og deformationer med en synskontrol og udskift efter behov.

#### 4.6 Under arbejdet



Brug aldrig maskinen, når der er dyr eller personer, især børn, i fareområdet.

Der må ikke arbejdes med maskinen i regnvejr, tordenvejr, og især ikke når der er risiko for lynnedslag.

Er undergrunden våd, er der større risiko for uheld pga. dårligere fodfæste.

Arbejd ekstra forsigtig her, så du ikke skrider ud. Undgå om muligt at anvende maskinen, hvis undergrunden er fugtig.

Arbejd kun i dagslys eller med god kunstig belysning.

Arbejdsområdet skal af sikkerhedsmæssige grunde holdes rent og ordentligt under hele arbejdet. Fjern risici for at snuble, såsom sten, grene, kabler osv.

Brugerens ståflade må ikke være højere end maskinens ståflade.

#### Start:

Stil maskinen op i en stabil position, før den startes. Maskinen må ikke bruges, når den ligger ned.

Start maskinen forsigtigt i henhold til anvisningerne i kapitlet "Ibrugtagning af maskinen". (⇒ 10.5)

Stå ikke foran udkastningsåbningen, når forbrændingsmotoren startes eller el-motoren tilsluttes. Der må ikke være noget granuleringsmateriale i kompostkværnen, når den startes eller tilsluttes. Granuleringsmaterialet kan slynges opefter og medføre kvæstelser.

Maskinen må ikke vippes, når den startes.

Undgå at slukke og tænde apparatet hyppigt inden for et kort tidsrum, og "leg" ikke med tænd- / sluk-kontakten.

Risiko for overophedning af elmotoren!

Maskinen forårsager spændingsudsving, når den kører på højtryk. Ved dårlige spændingsforhold kan det have indflydelse på andre apparater eller anordninger, der er tilsluttet samme kredsløb.

I dette tilfælde skal der træffes passende foranstaltninger (f. eks. kan maskinen tilsluttes et andet kredsløb, eller den kan tilsluttes et kredsløb med lavere impedans).

#### Anvendelse:



#### Risiko for kvæstelser!

Hold eller før aldrig hænder og fødder mod, over eller under de roterende dele.

Hold aldrig ansigtet eller legemsdele over påfyldningstragten eller udkastningsåbningen, når maskinen er tilsluttet. Hold altid ansigtet og kroppen væk fra påfyldningsåbningerne.



Grib aldrig ind i påfyldningstragten eller udkastningsskakten med hænderne, legemsdele eller tøj. Der er stor risiko for skader på øjne, ansigt, fingre og hænder osv.

Sørg altid for at holde ligevægten og stå sikkert. Læn dig ikke fremefter.

Stænkbeskyttelsen må ikke ændres under driften (f.eks. fjernes, klappes op, klemmes fast, ødelægges).

Brugeren skal stå i det anførte arbejdsområde under påfyldningen. Hold dig altid inden for arbejdsområdet samt væk fra udkastningsområdet under hele driften. (⇒ 8.4)

#### Risiko for kvæstelser!

Under driften kan granuleringsmaterialet slynges opefter. Bær derfor beskyttelsesbriller, og hold ansigtet væk fra påfyldningsåbningerne.

Vip aldrig maskinen, mens forbrændingsmotoren eller el-motoren er i gang.

Vælter maskinen under driften, skal el-motoren standses med det samme, og stikket trækkes ud.

Sørg for, at granuleringsmateriale ikke hober sig sammen i udkastningsskakten, da dette kan resultere i et dårligt granuleringsresultat eller tilbageslag.

Når kompostkværnen fyldes, skal man passe særligt på, at der ikke kommer fremmedlegemer som f.eks. metaldele, sten, plastik, glas osv. i granuleringskammeret, da disse kan medføre beskadigelser på og tilbageslag fra påfyldningstragten. Af samme grund skal tilstopper fjernes.

Grenmaterialet kan slå tilbage under kompostkværnens påfyldning. Bær handsker!



**STOP**

Vær opmærksom på klippeværktøjets efterløb, som varer i nogle sekunder.



Sluk for el-motoren, træk stikket ud, og vent, indtil det roterende værktøj er standset,

- før maskinen forlades eller står uden opsyn,
- før du løfter, omplacerer, vipper, skubber, trækker eller bærer maskinen,
- før lukkeskruen løsnes og maskinen åbnes,
- før du transporterer maskinen,
- før du fjerner blokeringer eller tilstopper i skæremodulet, i påfyldningstragten, i grentilførslen eller udkastningskanalen,
- før der udføres arbejder på knivskiverne,
- før maskinen kontrolleres, rengøres eller der udføres andet arbejde på den.

Kommer der fremmedlegemer ind i klippeværktøjet, danner maskinen usædvanlig støj eller vibrerer den usædvanligt, skal el-motoren standses med det samme, og maskinen skal løbe ud. Træk stikket ud, tag påfyldningstragten af, og udfør følgende:

- Kontroller maskinen, især skæremodulet (knive, knivskiver, knivaksel, knivbolt, klemmering) for beskadigelser, og få maskinen repareret af en fagmand, før den genstartes, og der arbejdes med den.
- Kontroller alle dele i skæremodulet for fast sæde, spænd eventuelt skrueerne efter (overhold tilspændingsmomenterne).
- Få beskadigede dele udskiftet eller repareret af en fagmand, og anvend kun nye dele med samme egenskaber og af samme kvalitet.

#### 4.7 Vedligeholdelse og reparation



Før vedligeholdelsesarbejdet påbegyndes (rengøring, reparationer osv), før en kontrol af, om tilslutningsledningen er snoet eller beskadiget, skal maskinen stilles på et fast, plant underlag, el-motoren standses, og stikket trækkes ud.

Lad maskinen køle af ca. 5 minutter før al vedligeholdelsesarbejde.

Sørg inden vedligeholdelse af klippeværktøjet, for at klippeværktøjet trods spærringen kan dreje videre, også selv om strømmen er slået fra.

Tilslutningsledningen må kun repareres eller udskiftes af autoriserede elinstallatører.

##### Rengøring:

Efter arbejdet skal hele maskinen gøres grundigt ren. (⇒ 11.1)

Anvend aldrig en højtryksrensers, og rengør ikke maskinen under rindende vand (f. eks. med en haveslange). Brug ikke aggressive rengøringsmidler. Disse kan beskadige kunststof- og metaldelene og gøre brugen af din STIHL-maskine mindre sikker.

##### Vedligeholdelsesarbejder:

Det er kun tilladt at udføre de vedligeholdelsesarbejder, der er anført i denne betjeningsvejledning; alt andet arbejde skal udføres af en forhandler. Hvis du ikke har tilstrækkelig viden herom eller mangler de nødvendige hjælpemidler, bedes du **altid** henvende dig til en forhandler. STIHL anbefaler, at alle vedligeholdelsesarbejder og reparationer udelukkende udføres af en STIHL-

forhandler.

STIHL-forhandlerne tilbydes jævnligt kurser og får stillet teknisk materiale til rådighed.

Anvend kun værktøj, tilbehør eller påbygningsmaskiner, som er godkendt af STIHL til maskinen eller teknisk lignende produkter. I modsat fald er der risiko for ulykker med personskader eller skader på maskinen til følge. Kontakt en forhandler, hvis du har spørgsmål.

Originalt værktøj og tilbehør samt originale reservedele fra STIHL er tilpasset optimalt til maskinen og brugerens behov. Originale STIHL-reservedele kendes på STIHL-reservedelsnummeret, på graveringen STIHL samt på STIHL-reservedelssymbolet. Symbolet kan også stå alene på mindre dele.

Sørg for, at advarsels- og henvisningsskilte er rene og læselige. Beskadigede eller bortkomne skilte skal udskiftes med nye originale skilte fra din STIHL-forhandler. Udskiftes en komponent med en ny, skal det sikres at den nye del forsynes med det samme skilt som den gamle.

Arbejder på skæremodulet må kun udføres med tykke arbejdshandsker og med stor omhu.

Sørg for, at alle møtrikker, bolte og skruer, især alle skrue på skæremodulet, er fast tilspændte, så det er sikkert at bruge maskinen.

Kontroller hele maskinen for slid og beskadigelser regelmæssigt, især før den skal opbevares (f.eks. før vinterpausen). Slidte og beskadigede dele skal udskiftes med det samme af hensyn til sikkerheden, så maskinen altid er i driftssikker tilstand.

Hvis der i forbindelse med vedligeholdelsesarbejdet har været fjernet komponenter eller beskyttelsesanordninger, skal disse omgående anbringes korrekt.

#### 4.8 Opbevaring, hvis maskinen ikke skal bruges i længere tid

Lad maskinen køle af i ca. 5 minutter, før den stilles i et lukket rum.

Kontrollér, om maskinen er beskyttet mod utilsigtet brug (f. eks. fra børn).

Maskinen skal gøres grundigt ren før pauser (f.eks. vinterpause).

Opbevar maskinen i en driftssikker tilstand.

Stil maskinen til opbevaring på en plan flade, så den ikke af sig selv kan rulle væk.

Opbevar kun kompostkværnene med monteret påfyldningstragt eller med monteret knivafdækning.

**Risiko for kvæstelser på grund af fritlagte knive!**

#### 4.9 Bortskaffelse

Affaldsprodukter kan skade mennesker, dyr og miljøet og skal derfor bortskaffes korrekt.

Kontakt genbrugsstationen eller forhandleren for at vide hvordan affaldsprodukterne kan bortskaffes korrekt. STIHL anbefaler en STIHL-forhandler.

Sørg for korrekt bortskaffelse af den brugte maskine. Sørg for, at maskinen ikke kan anvendes længere før bortskaffelsen.

Fjern især strømkablet og tilslutningsledningen til el-motoren for at forebygge ulykker.

## 5. Symbolforklaring



#### OBS!

Læs betjeningsvejledningen grundigt inden ibrugtagning.



#### Risiko for kvæstelser!

Der må ikke være uvedkommende i fareområdet.

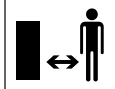

#### Risiko for kvæstelser!

Risiko for kvæstelser på grund af roterende værktøj.



#### Risiko for kvæstelser!

Sluk el-motoren, og træk kablet ud af maskinen, før der arbejdes på klippeværktøjet, før vedligeholdelses- og rengøringsarbejde, før kontrol af, om tilslutningsledningen er snoet eller beskadiget, samt før maskinen forlades.

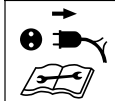

Brug høreværn!

Brug beskyttelsesbriller!

Brug arbejdshandsker!



#### Risiko for kvæstelser!

Stig ikke op på maskinen.



#### Risiko for kvæstelser!

Grib aldrig ind i påfyldningstragten eller udkastningsbakken med hænderne, legemsdele eller tøj.

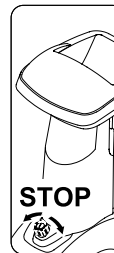

Tænd- / sluk-kontakten sidder foran på maskinen. Drej den sorte drejeknap på tænd- / sluk-kontakten for at standse maskinen.

## 6. Medfølgende dele



Pos.	Betegnelse	Stk.
A	Basismaskine	1
B	Påfyldningstragt ATO 400	1
C	Hjulfod til højre	1
D	Hjulfod til venstre	1
E	Udkastningsforlængelse	1
F	Låseplade	1

Pos.	Betegnelsen	Stk.
G	Udkastningsplade	1
H	Aksel	1
I	Hjul	2
J	Hjulkapsel	2
K	Prop	2
L	Støttefod	2
M	Torxskruer M8x40	2
N	Låsering	2
O	Torxskruer P5x20	6
P	Fladrundbolt M6x16	1
Q	Torxskruer M6x16	2
R	Møtrik M6	3
S	Monteringsværktøj	1
T	Sekskantskrue M14x130	1
•	Betjeningsvejledning	1

## 7. Klargøring af maskinen



### Risiko for kvæstelser!

Læs kapitlet "Sikkerhed" (⇒ 4.) omhyggeligt igennem, og overhold alle sikkerhedsanvisninger, før kompostkværnen monteres.

For at undgå skader på maskinen skal alle tilspændingsmomenter i kapitlet "Klargøring af maskinen" (⇒ 7.) overholdes nøje.



Det er særligt vigtigt at bære handsker. Knivens afdækning skal være monteret. (⇒ 7.5)



### Undgå at beskadige maskinen!

Skal basismaskinen vippes om i den viste monteringsposition, skal det sikres, at tilslutningsledningen ikke beskadiges (knækkes over).

Maskinen skal beskyttes mod ridser ved at lægge et stykke pap under, før den vippes.

### 7.1 Monter udkastningsskakten



- Vip basismaskinen (A) om i den viste monteringsposition.

#### 1 Monter udkastningsforlængelsen

- Hægt udkastningsforlængelsen (E) med krogene (1) ind i åbningerne på kabinettet (2), drej den nedefter, og tryk holderen (3) på fra siden.
- Skru skruerne (O) i, og spænd dem til med **1 - 2 Nm**.

#### 2 Monter låsepladen

- Sæt låsepladen (F) på. Sørg for, at føringerne på låsepladen (4) ligger nøjagtigt i føringerne i udkastningsforlængelsen (5).
- Sæt skruen (P) på, og spænd den til med møtrikken (R).
- Skru skruerne (O) i, og spænd dem til med **1 - 2 Nm**.

#### 3 Monter udkastningspladen

- Sæt udkastningspladen (G) i.
- Skru skruerne (O) i, og spænd dem til med **1 - 2 Nm**.

- Sæt skruerne (Q) i, og spænd dem til med møtrikkerne (R). Opståede, mindre spændinger i udkastningsskakten kan udlignes med en efterjustering af skruerne.

### 7.2 Montering af undervogn



- Vip basismaskinen (1) til den viste monteringsposition.



Hjulfødderne må kun monteres med bøjningen udad som beskrevet.

Akselhullet (2) skal pege bagud.

#### 1 Montering af højre og venstre hjulfod:

- Anbring den højre hjulfod (C) på basismaskinen (1) som vist.
- Før skruen (M) gennem boringen på hjulfoden, og skru den i den mellemste boring ved hjælp af monteringsværktøjet (S), men sørg for ikke at skru den fast.
- Gentag dette på den venstre side.

#### 2 Montering af støttefod og prop:

- Skub støttefoden (L) helt på hjulfoden (C) som vist. Støttefoden (L) går i hak i hjulfoden (C).
- Skub forsigtigt proppen (K) helt ind i hjulfoden (C).
- Gentag dette på den venstre side.

#### 3 Montering af hjul på aksel:

- Skub låseringen (N) helt ind på akslens hals (H).
- Skub hjulet (I) på akslen (H).
- Sæt hjulkapslen (J) på.

- ! Sørg under monteringen for, at låseringen (N) går i hak i akslens hals (H), så hjulet ikke kan løsne sig af sig selv.

#### 4 Montering af aksel og hjul:

- Før akslen med det formonterede hjul (3) gennem hullet (2) på hjulfoden, gennem el-motorens afdækning (4) og gennem hullet (2) på den anden hjulfod.
- Skub hjulet (I) på akslen (H).
- Skub låseringen (N) helt ind på akslens hals (H).
- Sæt hjulkapslen (J) på.
- Stil basismaskinen op i arbejdspositionen.

#### 7.3 Fastspænding af skruer med henblik på fastgøring af hjulfødderne:



- Sæt maskinen på et fast og plant underlag.
- Spænd skruerne (M) med **10 - 12 Nm** for at fastgøre hjulfødderne.

- ! Kontroller, om begge hjulfødder sidder ordentligt fast, efter at skruerne (M) er spændt til.

#### 7.4 Demontering af knivens afdækning



- Grib ind i hullet, og løft knivens afdækning (1) op.

#### 7.5 Montering af knivens afdækning



- Før knivens afdækning (1) ind under modkniven (2). Tryk derefter knivens afdækning (1) nedefter. Er monteringen korrekt udført, ligger knivens afdækning (1) korrekt an mod knivskiven.

#### 7.6 Monter påfyldningstragten ATO 400



- Demonter knivens afdækning. (⇒ 7.4)
- Før påfyldningstragten ATO 400 (B) med de to fastspændingskroge (1) ind i de to holdere (2) på basismaskinen (A).
- Vip påfyldningstragten ATO 400 (B) helt frem.
- Skru tænd- / sluk-kontakten (3) i, og spænd til.



Kontroller efter monteringen, om påfyldningstragten ATO 400 er hægtet korrekt ind i begge holdere på basismaskinen.

## 8. Arbejdsanvisninger

#### 8.1 Hvilket materiale kan bearbejdes?

Kompostkværnen kan både bearbejde blødt materiale og hårdt materiale.

##### Blødt materiale:

Organiske planterester såsom frugt- og grønsagsaffald, blomstersnit, løv osv.

- Granulering af blødt materiale. (⇒ 8.9)

#### Hårdt materiale:

Afklip fra træer og hække samt kraftigt og forgrenet materiale.

- Granulering af hårdt materiale. (⇒ 8.9)



Afklip fra træer og hække bør forarbejdes med det samme, da granuleringseffekten er bedst, når materialet er frisk, end når det er tørt eller vådt.

#### 8.2 Hvilket materiale kan ikke bearbejdes?

Sten, glas, metaldele (tråde, søm...) eller plastik må ikke puttes i kompostkværnen.

##### Grundregel:

Materialer, som ikke hører til kompostbunken, skal heller ikke forarbejdes af kompostkværnen.

#### 8.3 Maksimal grendiameter

Oplysningerne angår frisk afskåret grenmateriale:

Maksimal grendiameter  
GHE 420: **50 mm**; GHE 450: **55 mm**



Størrelsen på grentilførslens påfyldningsåbning forbedrer kun optagelsen af forgrenet materiale og har ingen betydning for den maksimalt tilladte diameter på det granulerbare materiale.

#### 8.4 Brugersens arbejdsområde



- Brugeren skal af sikkerhedsmæssige grunde altid opholde sig i arbejdsområdet (gråt område X) under hele arbejdet.



### Risiko for kvæstelser!

For ikke at blive truffet af granuleringsmateriale, der slynges bagud, når der bearbejdes hårdt materiale (grentilførslen (1) er klappet ud), bør man ikke stå direkte bag kompostkvarnen, men let til siden (se gråt område X).

### 8.5 Maskinens arbejdsposition



Kompostkvarnen må kun tages i brug opretstående.

Kompostkvarnen skal under hele brugen stå på begge hjul og begge støttefodder som vist på billedet.

### 8.6 Korrekt belastning af maskinen

Kompostkvarnens el-motor eller forbrændingsmotor må kun belastes så meget, at motorens omdrejningstal ikke falder væsentligt. Før altid materialet jævnt og kontinuerligt til kompostkvarnen. Falder el-motorens eller forbrændingsmotorens omdrejningstal under arbejdet med kompostkvarnen, må der ikke fyldes mere i, så el-motoren kan aflastes.

### 8.7 Overbelastningsbeskyttelse

Hvis der under arbejdet opstår en overbelastning af el-motoren, kobler den indbyggede termiske overbelastningsbeskyttelse automatisk el-motoren fra.

Når kompostkvarnen er kølet af i **ca. 10 minutter**, kan den tages i brug igen. Hvis overbelastningsbeskyttelsen ofte udløses, kan der være følgende årsager:

- Tilslutningsledningen er ikke egnet (⇒ 10.1)
- Nettet er overbelastet
- Maskinen er overbelastet pga. for store mængder granulerbart materiale, eller knivene er slidte

### 8.8 Hvis kompostkvarnens skæremodul er blokeret

Er kompostkvarnens skæremodul blokeret under granuleringen, skal elmotoren standses med det samme, og kablet trækkes ud. Tag påfyldningstragten ATO 400 af, og fjern årsagen til fejlen.

### 8.9 Påfyldning af kompostkvarnen



#### Risiko for kvæstelser!

Læs kapitlet "Sikkerhed" (⇒ 4.), især underkapitlet "Under arbejdet" (⇒ 4.6) samt alle sikkerhedshenvisninger omhyggeligt igennem og overhold dem, før kompostkvarnen påfyldes. Kompostkvarnen må kun påfyldes af en person.



#### Risiko for kvæstelser!

Grib aldrig ind med hånden i påfyldningsåbningen!



Overhold en korrekt belastning af elmotoren. (⇒ 8.6)

De to påfyldningsåbninger (1, 2) på kompostkvarnen bør ikke påfyldes på samme tid. Risiko for tilstopning!

### Blødt materiale:

- Hold øje med arbejdsområdet omkring kompostkvarnen under påfyldningen. (⇒ 8.4)
- Tænd for kompostkvarnen. (⇒ 10.5)
- Kast organiske planterester såsom frugt- og grønsagsaffald, blomsterrester, løv, tynde grene osv. ind i påfyldningsåbningen (1) til blødt materiale.



Påfyldningsåbningen (1) må kun påfyldes med blødt materiale eller tyndt kraftigt forgrenet materiale (op til ca. 10 mm diameter). Grentilførslen (3) bør være klappet sammen, når der fyldes blødt materiale i. (⇒ 10.10)

Fugtigt eller vådt blødt materiale medfører en hurtig tilstopning af maskinen. Fyld derfor kompostkvarnen langsommere, og hold øje med el-motorens omdrejningstal. Det må ikke falde under påfyldningen.

### Hårdt materiale:

- Hold øje med arbejdsområdet omkring kompostkvarnen under påfyldningen. (⇒ 8.4)
- Klap grentilførslen (3) ud. (⇒ 10.9)
- Overhold den maksimale grendiameter. (⇒ 8.3)
- Tænd for kompostkvarnen. (⇒ 10.5)





### Risiko for kvæstelser!

For at undgå kvæstelser som følge af tilbageslag, skal kompostkværnen fyldes korrekt med hårdt materiale. Fyldes kompostkværnen bagfra (dvs. brugeren står i arbejdsområdet (⇒ 8.4), bør grenmaterialet føres mod knivværket let fra siden og iht. symbolet (4) på tragtens venstre væg. Overhold den anførte grendiameter under påfyldningen. (⇒ 8.3) Den store påfyldningsåbning (2) er udelukkende dimensioneret til en bedre optagelse af forgrenet materiale.



Tykke samt kraftigt forgrenede grene (overhold den maksimale grentykkelse) skal skæres til forinden med en beskæresaks. Kast tyndt grenmateriale (op til ca. 10 mm diameter) ind i påfyldningsåbningen (1) til blødt materiale.

- Før langsomt træ- og hækkemateriale samt grenmateriale ind i den udklappede grentilførsels (3) påfyldningsåbning (2). Det hårde materiale trækkes automatisk ind af maskinen. Længere grene bør understøttes og føres med hånden.

## 9. Sikkerhedsanordninger

### 9.1 El-motor genstartspærre

Start kun maskinen med afbryderen og ikke ved at stikke tilslutningsledningen i stikdåsen.

### 9.2 Sikkerhedslås

Kompostkværnen må kun startes ved korrekt lukket påfyldningstragt ATO 400. Når tænd- / sluk-kontakten løsnes under driften, standses el-motoren eller forbrændingsmotoren automatisk, og kompostkniven stopper efter nogle få sekunder. Tages påfyldningstragten ATO 400 af, spærres de to knivskiver automatisk og mekanisk.

### 9.3 El-motor udløbsbremse

El-motorens udløbsbremse forkorter udløbstiden, fra maskinen slår fra til knivene står stille, til få sekunder.

## 10. Tag maskinen i brug



### Risiko for kvæstelser!

Læs kapitlet "Sikkerhed" (⇒ 4.) omhyggeligt igennem, og overhold alle sikkerhedsanvisninger, før kompostkværnen tages i brug.

### 10.1 Elektrisk tilslutning af kompostkværn



### Risiko for kvæstelse!

Følg alle sikkerhedsanvisningerne i kapitlet "Advarsel – fare på grund af elektrisk strøm" (⇒ 4.2).



Kompostkværnen i den engelske model har et 10 m langt tilslutningskabel med et specielt stik. Der er integreret en stiksikring i dette stik.

Spændingen skal svare til driftsspændingen (se mærkepladen).

Tilslutningsledningen skal være tilstrækkeligt afsikret. (⇒ )

Der må kun anvendes tilslutningsledninger, som ikke er lettere end gummislanger **H07 RN-F DIN/VDE 0282**.

Stikforbindelserne skal være stænkvangsbeskyttet. Uegnede forlængerledninger medfører effekttab og kan forårsage skader på elmotoren.

### GHE 420:

Tilslutningsledningens tværsnit skal være mindst **3 x 1,5 mm<sup>2</sup>** for en længde op til **25 m** og **3 x 2,5 mm<sup>2</sup>** for en længde op til **50 m**.

Tilslutningskablernes koblinger skal være af gummi eller være gummibetrukne og overholde standarden **DIN/VDE 0620**.

Maskinen skal tilsluttes en strømforsyning med en systemimpedans  $Z_{maks.}$  ved leveringspunktet (hovedtilslutningen) på maksimalt **0,334 ohm (ved 50Hz)**. Brugeren skal sikre, at maskinen kun tilsluttes en strømforsyning, der overholder disse krav. Hvis det er nødvendigt, kan systemimpedansen oplyses af det lokale elselskab.

### GHE 450:

Tilslutningsledningens tværsnit skal være mindst **5 x 1,5 mm<sup>2</sup>** ved en længde på op til **25 m** og **5 x 2,5 mm<sup>2</sup>** ved en længde på op til **50 m**. Forbindelseskablernes stikforbindelser skal være CEE--stik og overholde normen **DIN/VDE 0623**.



Yderligere oplysninger om tilslutningen fås hos elinstallatøren.

## 10.2 Sæt netledningen i



Overhold samtlige punkter i kapitlet "Elektrisk tilslutning af maskine", når ledningen vælges (⇒ 10.1).

### GHE 420:

- Sæt ledningens kobling i det 3-polede stik på maskinen.
- Hægt kablet ind i trækafkastningen. (⇒ 10.4)

### GHE 450:

- Sæt ledningens kobling i det 5-polede stik på maskinen.
- Hægt kablet ind i trækafkastningen. (⇒ 10.4)

## 10.3 Træk stikket ud

- Løsn trækafkastningen. (⇒ 10.4)

For at undgå skader på ledningen må ledningen kun kobles fra ved at trække i muffen. Træk aldrig i kablet.

## 10.4 Trækafkastning



Under arbejdet forhindrer trækafkastningen, at tilslutningsledningen trækkes af ved en fejl og derved beskadiger strømtilslutningen på maskinen. Derfor skal tilslutningsledningen føres gennem trækafkastningen.

### Hægt kablet ind i trækafkastningen:

- Sæt stikket i. (⇒ 10.2)
- Med tilslutningsledningen (1) dannes en løkke, som føres gennem åbningen (2).

- Før så løkken op om krogen (3), og stram den.

### Hægt kablet ud af trækafkastningen:

- Løsn ledningens løkke fra krogen (3).
- Træk ledningens (1) løkke ud af åbningen (2).
- Træk evt. stikket ud. (⇒ 10.3)

## 10.5 Tænd for kompostkværnen



### Risiko for kvæstelser!

Læs kapitlet "Sikkerhed" (⇒ 4.) omhyggeligt igennem, og følg alle sikkerhedsanvisninger, før kompostkværnen tages i brug.

Kontroller før ibrugtagningen, at påfyldningstragten ATO 400 er lukket korrekt, og at tænd- / slukkkontakten (1) er trukket til.

- Sæt stikket i. (⇒ 10.2)
- Tryk den grønne trykknop (2) (symbol I) helt ind. Den grønne trykknop går i hak og forbliver trykket ind. Kompostkværnen startes.

## 10.6 Sluk for kompostkværnen



### Risiko for kvæstelser!

Træd ikke ind i udkastningsområdet, når maskinen standses!

Stå i siden af maskinen, når den slukkes.

Vær opmærksom på værktøjets efterløb, som varer i flere sekunder efter, at el-motoren er standset.



Se piktogrammet foran på tragstens overdel.

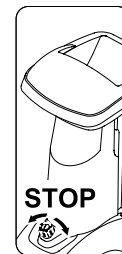

Stand først el-motoren, når der ikke længere er granulerbart materiale i maskinen, ellers kan den ene af de to knivskiver blokere sig, når maskinen tændes igen.

- Kompostkværnen standses ved at dreje den sorte drejeknap (1) (symbol O) på tænd- / sluk-kontakten. Kompostkværnens el-motor standser og nedbremses automatisk.

## 10.7 Kontrollér knivskivernes omdrejningsretning GHE 450



Kontrollér knivenes omdrejningsretning på model GHE 450, før arbejdet (påfyldning) påbegyndes.



### Risiko for kvæstelse!

Brug altid beskyttelsesbriller under kontrollen. Tryk kun stænkbeskyttelsen så langt ind, at knivskiven kan ses. Grib ikke ind til knivskiven med hånden.

- Sæt stikket i. (⇒ 10.2)
- Udklapning af grentilførsel. (⇒ 10.9)
- Tænd for kompostkværnen. (⇒ 10.5)
- Sluk kompostkværnen. (⇒ 10.6)
- Tryk grentilførselens stænkbeskyttelse indefter, og kig oppefra ned i grentilførselens påfyldningsåbning: Hvis omdrejningsretningen er korrekt indstillet, drejer knivskiven med uret.

## 10.8 Ændring af knivskivernes GHE 450 omdrejningsretning



Er knivskivens omdrejningsretning forkert (= mod uret), skal omdrejningsretningen ændres på modellen GHE 450.

Knivskivernes omdrejningsretning ændres ved at ændre polariteten på fasevenderen på netstikket.

- Drej fasevenderen (1) 180° til venstre eller højre med en skruetrækker (2), indtil den går i indgreb.

## 10.9 Udklapning af grentilførsel



### Risiko for kvæstelser!

Maskinen bør af hensyn til sikkerheden være slukket, når grentilførslen (2) klappes sammen og ud.

- Tryk grentilførsels (1) lås op og hold.
- Før langsomt grentilførslen (2) med den anden hånd bagud (væk fra maskinen).
- Slip igen for grentilførsels (1) lås, og klap grentilførslen (2) helt ud.

## 10.10 Indklapning af grentilførsel



### Risiko for kvæstelser!

Maskinen bør af hensyn til sikkerheden være slukket, når grentilførslen (1) klappes sammen og ud.

### Risiko for klemning!

Når grentilførslen lukkes, skal det sikres, at fingrene ikke klemmes mellem grentilførslen og påfyldningstragten.

- Klap grentilførslen (1) langsomt tilbage (tryk mod maskinen), til den går i hak i grentilførsels (2) lås.

## 10.11 Værktøjsrum



### Åbn værktøjsrummet:

- Tryk lasken (1) ned og hold.
- Klap værktøjsrummets (2) dæksel ned.

### Luk værktøjsrummet:

- Tryk værktøjsrummets (2) dæksel op, til lasken går i hak.

## 10.12 Granulering

- Skub kompostkværnen hen på en jævn og fast undergrund, og kontroller, om den står sikkert.
- Bær solide handsker, tag beskyttelsesbriller og høreværn på.
- Sæt ledningen i kompostkværnen. (⇒ 10.2)
- GHE 450: Kontrollér knivskivens omdrejningsretning, og ændr den om nødvendigt. (⇒ 10.7)

- Klap grentilførslen til hårdt materiale ud (f.eks. træ- og hækkeafklip). (⇒ 10.9)
- Tænd for kompostkværnen. (⇒ 10.5)
- Vent, indtil kompostkværnen har nået det maksimale omdrejningstal (tomgang).
- Fyld kompostkværnen korrekt med granulerbart materiale. (⇒ 8.9)
- Sluk for kompostkværnen. (⇒ 10.6)

## 11. Vedligeholdelse



### Risiko for kvæstelser!

Før vedligeholdelses- eller rengøringsarbejde på maskinen skal kapitlet "Sikkerhed" (⇒ 4.), især underkapitlet "Vedligeholdelse og reparation" (⇒ 4.7), læses omhyggeligt, og alle sikkerhedsanvisninger skal følges nøje.

Træk netstikket ud, før der udføres vedligeholdelsesarbejde.

## 11.1 Rengør maskinen



### Risiko for kvæstelser!

Er knivskiverne dækket til med granuleringsmaterialet, skal der anvendes en børste eller lignende til at fjerne granuleringsmaterialet.

Stryg aldrig hånden over kabinettet. Risiko for at skære sig på knivene!



## Vedligeholdelsesinterval: Efter hver brug

Rengør omhyggeligt maskinen efter anvendelse. Omhyggelig behandling beskytter maskinen mod skader og forlænger levetiden.

Maskinen må kun gøres ren i den viste position.

- Demonter påfyldningstragten. (⇒ 11.2)

Rens køleluftføringen (indsugningsspalterne) på el-motorens kabinet for snavs for at opnå tilstrækkelig køling af el-motoren.



**Ret aldrig en vandstråle** mod dele på elmotoren eller forbrændingsmotoren, pakninger, lejesøler og elektriske komponenter

såsom kontakter. Det kan medføre dyre reparationer.



Kan snavs og fastsiddende rester ikke fjernes med en børste, en fugtig klud eller med en træstav, anbefaler

STIHL anvendelsen af et specialrensemiddel (f.eks. STIHL specialrensemiddel).

Brug ikke aggressive rengøringsmidler.

Rengør knivskiverne med jævne mellemrum.

## 11.2 Demonter påfyldningstragten ATO 400



### Risiko for kvæstelser!

Sluk for maskinen. Træk stikket ud, før tænd- / sluk-kontakten (1) drejes af.

Brug altid solide handsker under arbejdet.

Skal der ikke udføres arbejder på knivskiverne, efter at påfyldningstragten er taget af, skal knivens afdækning monteres af hensyn til sikkerheden. (⇒ 7.5)

- Træk stikket ud. (⇒ 10.3)
- Løsn tænd- / sluk-kontakten (1), og træk ud.
- Klap påfyldningstragten ATO 400 (2) bagud, og tag den af.



Efter at tragten er blevet demonteret, aktiveres spærringen af knivskiverne automatisk.

Knivskiven kan dog selv spærret dreje ca. 360°, indtil anslaget er nået.

## 11.3 Afmontering af knivskiver



### Risiko for kvæstelser!

Arbejd altid med handsker!

Rør aldrig knivene, før de står stille.

- Demonter påfyldningstragten ATO 400. (⇒ 11.2)



## 1 Løsn knivbolten:

- Sæt monteringsværktøjet (1) på knivbolten (2), drej langsomt og forsigtigt mod uret, til knivskiverne stoppes af anslaget. Træk monteringsværktøjet (1) af.



For at undgå kvæstelser, skal knivens afdækning altid være monteret, når knivbolten løsnes (se billedet [Z]).

- Monter knivens afdækning. (⇒ 7.5)
- Stik monteringsværktøjet (1) gennem hullet på knivens afdækning (3), og tryk det mod knivbolten (2).
- Løsn knivbolten (2) med monteringsværktøjet (1), og skru den helt ud.
- Demonter knivens afdækning. (⇒ 7.4)
- Tag knivbolten (2), låseskiven (4) og klemmeringen (5) af.

## 2 Tag vingekniven og knivskiven til blødt materiale af:

- Tag den korte vingekniv (6) og den lange vingekniv (7) af.
- Løft knivskiven til det bløde materiale (8) af.

## 3 Demonter indsatsen:

- Løsn og tag skruerne (9) af. Tag indsatsen (10) af opefter.

## 4 Demonter knivholderen og knivskiven til hårdt materiale:

- Skru skruen (11) i med monteringsværktøjet (1), og træk knivholderen (12) af.
- Skru skruen (11) ud, og tag den af.
- Tag knivholderen (12) af med klemmeringen (13).

- Løft knivskiven til det hårde materiale (14) af.

## 11.4 Montering af knivskiver



### Risiko for kvæstelser!

Arbejd altid med handsker!



Det foreskrevne tilspændingsmoment for knivbolten på **36 - 44 Nm** skal overholdes nøje, da dette er vigtigt, for at sikre at de to knivskiver fastspændes ordentligt. Udfør en synskontrol, før de to knivskiver sættes på, og kontroller, om de er i orden, og der ikke er hakker, ridser eller brud på knivene.

Overhold slidgrænserne for knivene. (⇒ 11.9)

Begge knivskiver skal altid monteres sammen.

Udfør monteringstrinene 1 til 5.



Før begge knivskiver og skiveholderen monteres, skal maskinen rengøres. Kontroller derudover, om pasfjederen er monteret på knivakslen.

### 1. Sæt knivskiven til hårdt materiale i (billede A):

- Sæt knivskiven til hårdt materiale (1) i med de tre monterede knive opefter. Den firkantede knivholder til knivskiven (2) skal gå i hak i den firkantede holder til kugleringen (3).

### 2. Monter knivholderen med klemmeringen (billede A):



Placer klemmeringens udskæring mod knivens hjørne, så klemmeringen ligger plant på knivskiven.

- Læg klemmeringen (4) på knivskiven (klemmeringens udskæring skal lukke om kniven).
- Skub knivholderen (5) på drivakslen (6). Sørg for, at knivholderen går i hak i knivbolten (1) og nedsænkes helt i klemmeringen (4).

### 3. Monter indsatsen (billede A):



Indsatsen kan kun monteres som vist på billedet. Indsatsen kan ikke skubbes ind i en anden position.

- Sæt indsatsen (7) i som vist.
- Skru skrueene (8) i, og spænd til med **33 - 37 Nm**.

### 4. Sæt knivskiven til blødt materiale og vingeknive i (billede B):

- Sæt knivskiven til blødt materiale (9) i med de fire monterede knive opefter.



Først skal den længste vingekniv sættes i. Derefter placeres den anden vingekniv forskudt 90° i forhold til den første vingekniv.

- Sæt de lange vingeknive (10) i. Sæt de korte vingeknive (11) i forskudt 90°.

### 5. Fastgør knivskiverne (billede B):

- Sæt klemmeringen (12) på, og spænd til sammen med låseskiven (13) og knivbolten (14).

- Sæt monteringsværktøjet (15) på knivbolten (14), drej langsomt og forsigtigt med uret, til knivskiverne stoppes af anslaget. Træk monteringsværktøjet (15) af.



### Risiko for kvæstelser!

Knivens afdækning skal altid være monteret, når knivbolten skal fastspændes (se billedet Z).

- Monter knivens afdækning. (⇒ 7.5)
- Stik monteringsværktøjet (15) gennem hullet på knivens afdækning (16), og tryk det mod knivbolten (14).
- Spænd knivbolten (14) til med **36 - 44 Nm**.
- Monter påfyldningstragten ATO 400. (⇒ 7.6)

## 11.5 Demonter modkniven



### Risiko for kvæstelser!

Arbejd altid med solide handsker!



- Demonter påfyldningstragten ATO 400 eller knivens afdækning. (⇒ 11.2), (⇒ 7.4)
- Løsn og tag skruen (1) af.
- Tag modkniven (2) af opefter.

## 11.6 Monter modkniven



### Risiko for kvæstelser!

Arbejd altid med solide handsker!



- Demonter påfyldningstragten ATO 400 eller knivens afdækning. (⇒ 11.2), (⇒ 7.4)
- Sæt modkniven (1) ind i holderen (2) på kabinettet.
- Skru skruen (3) i, og spænd til med **28 - 32 Nm**.
- Monter påfyldningstragten ATO 400. (⇒ 7.6)

## 11.7 Vend kniven



### Risiko for kvæstelser!

Arbejd altid med solide handsker!



Alle knive på den pågældende knivskive bør vendes, hvis nogle af knivene er sløve. Alle knive (uafhængigt af knivens geometri) skal vendes.

- Demonter knivskiverne. (⇒ 11.3)



### Risiko for kvæstelser!

For at undgå kvæstelser, bør knivskiverne nedspændes, før kniven monteres eller demonteres.

## Vend de fire knive på knivskiven til blødt materiale (billede **A**):

### 1. Demontering:

- Løsn skruerne (1), og tag dem af med møtrikkerne (2).
- Tag knivene (3) af opefter.

### 2. Montering:

- Rengør knivskiven.
- Vend knivene (3), og læg dem med den skarpe side frit på knivskiven, og lig hullerne over hinanden.

- Stik skruerne (1) gennem hullerne, og skru møtrikkerne (2) i. Spænd møtrikkerne (2) til med **8 - 10 Nm**.

## Vend de tre knive på knivskiven til hårdt materiale (billede **B**):

### 1. Demontering:

- Løsn skruerne (4) og skruerne M8 (5), og tag dem af med møtrikkerne (6) og møtrikkerne M8 (7).
- Tag kniven (8) og kniven (9) af opefter.

### 2. Montering:



Der må ikke være en spalte mellem de to knive (8) efter monteringen. En spalte mellem de to knive forringer indtrækkets funktion.

- Rengør knivskiven.
- Vend kniven (8), og læg den med den skarpe side frit på knivskiven, og lig hullerne over hinanden.
- Stik skruerne (4) gennem hullerne, og skru møtrikkerne (6) i. Spænd ikke til!
- Tryk de to knive (8) (se det lille billede) sammen og hold. Der må ikke være en spalte mellem de to knive (8).
- Spænd møtrikkerne (6) til med **8 - 10 Nm**.
- Vend kniven (9), og læg den med den skarpe side frit på knivskiven.
- Stik skruerne M8 (5) gennem hullerne, og skru møtrikkerne M8 (7) i, og spænd til med **16 - 20 Nm**.

## 11.8 Slib kniven



Det anbefales, at knivene kun slibes hos en forhandler, da en forkert slibning (forkert slibevinkel, ubalance pga. ujævnt slebne knive osv.) kan påvirke funktionen (granuleringsmaterialets indtræk, skærenes stabilitet osv.) på kompostkværnen.

Brug altid beskyttelsesbriller under slibningen. Kontrollér, at der ikke er personer i fareområdet.

- Demonter knivskiverne. (⇒ 11.3)
- Demonter knivene. (⇒ 11.7)

### Slibevinkel:

Knivenes slibevinkel udgør **30°**.

### Vejledning til slibning af knive:

Knivene skal slibes under hensyntagen til nedenstående punkter:

- Kniven skal afkøles under slibningen, f.eks. med vand. De må ikke blive blå, da skæreevnen i så fald forringes.
- Slib knivene ensartet for at undgå vibrationer pga. ubalance.
- Kontroller knivene for beskadigelser inden monteringen: Knivene skal udskiftes, hvis der er synlige hakker eller ridser, eller hvis skærene er slebet ned til slidgrænsen.
- Slib knivskærene iht. oplysningerne om slibevinklen.
- Slib knivene mod skæret.
- Fjern evt. graterne der er opstået på kanten efter slibningen med et stykke fint sandpapir.

## 11.9 Slidgrænser for knivene



Udskift eller vend den pågældende kniv, før slidgrænserne nås (A, B, C, D). STIHL anbefaler en STIHL-forhandler.



Målingen af de anførte værdier skal for alle knive udføres flere steder (anbefalet to til tre) langs med skærekanten.

Anvend knivens mindste værdi.

Af hensyn til sikkerheden bør alle knive vendes eller udskiftes samtidig!

### 1 Knivoversigt

2 vingeknive (1)

6 knive (2)

1 kniv (3)

1 modkniv (4)

### Knivskive til blødt materiale:

Knivskiven til blødt materiale har fire knive:

### Knivskive til hårdt materiale:

Knivskiven til hårdt materiale har to knive og en snittekniv.

- Demonter knivskiverne. (⇒ 11.3)

### 2 Slidgrænse for vingeknive (1):



Målemetoden og den anførte værdi er ens for begge vingeknive.



Der kan opstå asymmetrisk slid på de to vingeknive på grund af uens påvirkning af skærekanterne.

Minimal knivbredde (A) for de to vingeknive (1):

**A = 39 mm**

### 3 Slidgrænse for knive (2):



Ved knivene (2) drejer det sig om vendeknive. Når den anførte slidgrænse (B) er nået, kan kniven vendes og slibes efter, til slidgrænsen igen er nået, før den skal udskiftes.

- Mål afstanden (B), der ses på billedet, fra hullets store diameter til skærekanten (X).
- Gentag dette for det andet hul på kniven.

Minimumsafstand (B) på knivene (2):

**B = 6 mm**



Underskrider én af de målte afstande minimumsafstanden (B), skal den pågældende kniv (2) vendes eller udskiftes.

### 4 Slidgrænse for knive (3):



Ved kniven (3) drejer det sig om en vendekniv. Når den anførte slidgrænse (C) er nået, kan kniven (3) vendes og slibes efter, til slidgrænsen igen er nået, før den skal udskiftes.

- Mål afstanden (C) i den højre vinkel i forhold til skærekanten.

Minimumsafstand (C) på kniven (3):

**C = 7 mm**



Underskrider den målte afstand minimumsafstanden (C), skal kniven (3) vendes eller udskiftes.

### 5 Slidgrænse for modkniv (4):



Der kan opstå asymmetrisk slid på modkniven (4) på grund af uens belastning af skærekanten.

- Modkniven (4) skal udskiftes, før kanten (D) på knivens spids (5) er slebet ned og ikke længere kan ses.

## 11.10 Elmotor og hjul

Elmotoren er vedligeholdelsesfri.

Hjulenes lejer er vedligeholdelsesfrie.

## 11.11 Serviceintervaller

### Vedligeholdelse udført af forhandleren

Det anbefales, at kompostkværnen kontrolleres af en forhandler.

STIHL anbefaler en STIHL-forhandler.

Professionel anvendelse (kompostkværnen anvendes erhvervsmæssigt):

### Halvårligt

Privatbruger:

### Årligt

### Serviceinterval for skæremodulet:

Før hver brug:

Før hver brug skal det kontrolleres, om skæremodulet (bestående af knivskive, knive, låseskive, klemmering og skrue) sidder korrekt, og om det har ridser eller andre beskadigelser.

Kontrollér knivenes slidgrænser. (⇒ 11.9)

## 11.12 Opbevaring og vinterpause

Kompostkværnen skal opbevares i et tørt, lukket og støvfrit rum. Sørg for, at maskinen opbevares utilgængeligt for børn.

Opbevar kun kompostkværnen i en driftssikker tilstand med monteret påfyldningstragt ATO 400 eller med monteret knivafdækning.

Alle møtrikker, bolte og skruer skal være fastspændte. Udskift ulæselige fare- og advarselshenvisninger på maskinen, og kontrollér hele maskinen for slid og beskadigelser. Udskift slidte eller beskadigede dele.

Eventuelle fejl på maskinen skal altid afhjælpes før opbevaringen.

Ved længere tids driftspause (vinterpause) for kompostkværnen skal følgende punkter udføres:

- Rens alle ydre dele omhyggeligt
- Smør samtlige bevægelige dele godt ind i olie/fedt.

## 12. Transport



### Risiko for kvæstelser!

Læs og overhold kapitlet "Sikkerhed", især kapitlet "Transport". (⇒ 4.4)

Transporter kun kompostkværnen med monteret påfyldningstragt ATO 400 og indklappet grentilførsel.

Transporteres kompostkværnen uden påfyldningstragten ATO 400, skal knivens afdækning (fritliggende kniv) monteres af hensyn til sikkerheden. (⇒ 7.5)

Få hjælp til at transportere kompostkværnen, og brug altid egnede personlige værnemidler (sikkerhedssko, handsker).

Før maskinen løftes eller vippes, kontrolleres den anførte vægt i kapitlet "Tekniske data". (⇒ 17.)

### Træk eller skub kompostkværnen (billede ):

- Hold kompostkværnen i transportgrebet (1) og vip bagud, indtil maskinen står på hjulene.
- Kompostkværnen kan trækkes eller skubbes langsomt (skridttempo).



### Risiko for kvæstelser på trin, afsatser eller skrå ramper!

Vær særligt forsigtig på trapper, kantstene, afsatser, andre forhøjninger samt skrå ramper pga. vægten.

Maskinen skal skubbes og ikke trækkes over trin, afsatser, andre forhøjninger samt skrå ramper. Brugeren skal altid stå højere end maskinen, så brugeren ikke bliver kørt over af maskinen, hvis han mister kontrollen over den.

Skub maksimalt maskinen over to til tre trin! Skal maskinen løftes over flere trin, skal I være to om arbejdet.

Risiko for kvæstelser pga. maskinens høje vægt!

### Løft eller bær kompostkværnen (billede ):



På grund af den høje vægt (> 50 kg) bær maskinen ikke bæres, men kun skubbes på hjulene.

Til løft eller kortere strækninger, hvor maskinen skal bæres, skal der anvendes egnede løfteanordninger.

Der kræves mindst to personer til at løfte maskinen. Bær en egnet beskyttelsesdragt, som dækker underarme og overkroppen helt. 

- Hold kompostkværnen i transportgrebet (1) og de to sorte hjulfødder (2), og løft eller bær den.

## Transporter kompostkværnen på et lad (billede



### Risiko for kvæstelser!

Kompostkværne skal spændes fast under transporten. Transporter aldrig ikke fastspændte maskiner!

Fastgør kompostkværnen under transporten på et lad med egnede hjælpemidler, så den ikke glider. Fastgør tove og seler på følgende steder på maskinen:

- Akslen (hjulfodens indvendige side)
- Hjul fod til venstre
- Hjul fod til højre
- Påfyldningstragt ATO 400

## 13. Sådan minimerer du slid og undgår skader

### Vigtige anvisninger til vedligeholdelse af produktgruppen

#### El-kompostkværne (STIHL GHE)

Firmaet STIHL påtager sig intet ansvar for ting- og personskafer, som opstår som følge af manglende overholdelse af henvisningerne i betjeningsvejledningen, især hvad angår sikkerhed, betjening og vedligeholdelse, eller ved anvendelse af ikke godkendte påbygningskomponenter eller reservedele.

For at undgå skader og unødigt slitage på din STIHL-maskine skal du altid følge nedenstående vigtige anvisninger:

#### 1. Sliddele

Nogle dele af STIHL-maskinen udsættes også selv ved korrekt brug for normal slitage og skal alt efter arten og varigheden af brugen udskiftes rettidigt.

Hertil hører bl.a.:

- Kniv
- Knivskive

#### 2. Overholdelse af anvisningerne i denne betjeningsvejledning

Brug, vedligeholdelse og opbevaring af STIHL-maskinen skal ske med største omhu som beskrevet i denne betjeningsvejledning. Brugeren hæfter selv for alle skader, der måtte opstå som følge af manglende overholdelse af sikkerheds-, betjenings- og vedligeholdelses-anvisningerne.

Dette gælder især for:

- ikke tilstrækkeligt dimensioneret tilførsel (tværsnit),
- forkert elektrisk tilslutning (spænding),
- ændringer af produktet, som ikke er godkendt af STIHL,
- anvendelse af værktøj eller tilbehør, som ikke er godkendt eller egnet til produktet eller ikke er af tilstrækkelig kvalitet,
- brug af produktet til andet end det af producenten foreskrevne formål,
- anvendelse af produktet ved sportsarrangementer eller i konkurrencer,
- følgeskader som følge af fortsat brug af produktet med defekte komponenter.

#### 3. Vedligeholdelsesarbejder

Alle former for arbejder, der er beskrevet i afsnittet "Vedligeholdelse", skal foretages regelmæssigt.

Hvis disse vedligeholdelsesarbejder ikke kan udføres af brugeren selv, skal de udføres af en forhandler.

STIHL anbefaler, at alle vedligeholdelsesarbejder og reparationer udelukkende udføres hos en STIHL-forhandler.

STIHL-forhandlerne tilbydes jævnligt kurser og får stillet teknisk materiale til rådighed.

Såfremt disse arbejder ikke bliver udført, kan der opstå skader, som brugeren selv hæfter for.

Herunder hører bl.a.:

- Skader på elmotoren på grund af utilstrækkelig rensning af køleluftføringen (luftudtag, køleribber, ventilator).
- Korrosionsskader eller følgeskader på grund af uhensigtsmæssig opbevaring,
- Skader på maskinen på grund af anvendelse af andre reservedele af mindre god kvalitet,
- Skader pga. ikke udført eller utilstrækkelig vedligeholdelse, eller skader pga. vedligeholdelses- eller reparationsarbejder, som ikke udføres på forhandlerens værksted.

## 14. Standardreservedele

Komplet knivskive til blødt materiale:  
6012 700 5110

Komplet knivskive til hårdt materiale:  
6012 700 5100

Vingekniv lang:  
6012 702 0310

Vingekniv kort:  
6012 702 0300

Knive (6 stk.):  
6008 702 0121

Kniv (1 stk.):  
6012 702 0100

Modkniv:  
6012 702 0500

## 15. Miljøbeskyttelse



Granuleringsmaterialet må ikke smides i skraldespanden, men skal derimod komposteres.

Emballager, maskine og tilbehør er fremstillet af materialer, der kan genbruges, og som skal bortskaffes i overensstemmelse hermed.

Miljørigtig bortskaffelse, hvor materialerester sorteres, fremmer muligheden for at genanvende brugbare materialer. Af denne grund skal maskinen afleveres i et affaldsdepot, når den er opslidt.

### 15.1 Bortskaffelse

Sørg for, at maskinen ikke kan anvendes længere før bortskaffelsen.

Fjern i den forbindelse strømkablet eller kablet til el-motoren.

#### Risiko for kvæstelser på knivene!

Lad heller ikke en nedslidt kompostkværn være uden opsyn. Sørg for, at maskinen og knivene opbevares utilgængeligt for børn.

## 16. EC-overensstemmelseserklæring

### 16.1 Kompostkværne STIHL GHE 420.0, GHE 450.0

STIHL Tirol GmbH  
Hans Peter Stihl-Straße 5  
6336 Langkampfen  
Østrig

erklærer, at vi har det fulde ansvar for, at

- Konstruktion: El-kompostkværne
- Fabrikat: STIHL
- Type: GHE 420.0, GHE 450.0
- Serienummer: 6012

opfylder de relevante bestemmelser i direktiverne 2000/14/EC, 2006/42/EC, 2014/30/EU og 2011/65/EU og er udviklet og fremstillet i overensstemmelse med de gældende udgaver af følgende standarder: EN 50434, EN 60335-1, EN 55014-1, EN 55014-2, EN 61000-3-2 og EN 61000-3-3 (såfremt disse kan anvendes).

Navn og adresse på den pågældende myndighed:  
TÜV Rheinland LGA Products GmbH  
Tillystraße 2  
D-90431 Nürnberg

For at finde det målte og garanterede lydeffektniveau er man gået frem efter direktiv 2000/14/EC, bilag V.

#### GHE 420.0

- Målt lydeffektniveau: 102,1 dB(A)
- Garanteret lydeffektniveau: 106 dB(A)

#### GHE 450.0

- Målt lydeffektniveau: 104,2 dB(A)
- Garanteret lydeffektniveau: 108 dB(A)

De tekniske dokumenter opbevares i afdelingen for produktgodkendelse hos STIHL Tirol GmbH.

Produktionsåret og maskinnummeret står på kompostkværnen.

Langkampfen, 02.11.2020

STIHL Tirol GmbH

e.b.

Matthias Fleischer, Sektionsleder for forskning og udvikling

e.b.

Sven Zimmermann, Sektionsleder for kvalitet

## 17. Tekniske data

### GHE 420.0 / GHE 450.0:

Serienummer	6012
Frekvens	50 Hz

### GHE 420.0 / GHE 450.0:

Beskyttelsesklasse	I
Kapslingsklasse	Stænkvandsbeskyttet (IPX4)
Driftsart	P40
	40 s belastningstid
	60 s tomgangstid
Skæremodul	Multi-Cut 450
Mærkehastighed, elmotor	2800 O/min
Drev skæremodul	Permanent
Hjul-Ø	250 mm
l/b/h	108/51/137 cm
Vægt	52 kg / 52 kg

### GHE 420.0:

Motor, type	Elmotor (~)
Type	BSRBF 0,75/2-C
Spænding	230 V
Forbrugseffekt	3000 W
Sikring	16 A *
I henhold til direktiv 2000/14/EC:	
Garanteret lydeffektniveau $L_{WA,d}$	106 dB(A)
I henhold til direktivet 2006/42/EC:	
Støjniveau på arbejdspladsen $L_{pA}$	98 dB(A)
Usikkerhed $K_{pA}$	4 dB(A)
Maksimal grendiameter	50 mm

### GHE 450.0:

Motor, type	Elmotor (3~)
Type	BSRF 0,75/2-C
Spænding	400 V
Forbrugseffekt	3800 W
Sikring	10 A
I henhold til direktiv 2000/14/EC:	
Garanteret lydeffektniveau $L_{WA,d}$	108 dB(A)
I henhold til direktivet 2006/42/EC:	
Støjniveau på arbejdspladsen $L_{pA}$	95 dB(A)
Usikkerhed $K_{pA}$	4 dB(A)
Maksimal grendiameter	55 mm

#### \* OBS

Hvis der anvendes en sikring på mindre end 16 A, kan sikringen ofte gå i forbindelse med opstart, eller hvis maskinen belastes kraftig.

### 17.1 REACH

REACH er en EU-forordning om registrering, vurdering og godkendelse af kemikalier.

Oplysninger om opfyldelse af REACH-forordningen (EF) nr. 1907/2006 er angivet på [www.stihl.com/reach](http://www.stihl.com/reach).

## 18. Fejlsøgning

✂ Kontakt evt. en forhandler, STIHL anbefaler en STIHL-forhandler.

### Fejl:

El-motoren starter ikke

### Mulig årsag:

- El-motorens værn aktiveret
- Ingen spænding
- Tilslutningsledning/stik, stikforbindelse eller kontakt defekt
- Storbritannien-stikkets sikring ødelagt (gælder kun for maskiner til Storbritannien)
- Påfyldningstragten ATO 400 er ikke lukket korrekt – sikkerhedskontakten er aktiveret (sikkerhedslås)
- Knivskiven er blokeret

### Afhjælpning:

- Lad maskinen køle af (⇒ 8.7)
- Kontroller ledningen og sikringen ✂ (⇒ 10.1)
- Kontroller eller udskift kabel, stik, kobling eller afbryder (elektriker) ✂ (⇒ 10.1)
- Udskift sikringen ✂ (⇒ 10.1)
- Luk påfyldningstragten ATO 400 korrekt, og skru den fast (spænd tænd- / sluk-kontakten til) (⇒ 7.6)
- Demonter påfyldningstragten, og fjern granuleringsrester i kabinettet (OBS: træk strømkablet ud) (⇒ 11.2)

### Fejl:

Nedsat granuleringsydelse

### Mulig årsag:

- Sløv kniv
- Forkert slebet kniv
- For lang strømkabel
- Bøjet knivskive
- GHE 450: Knivskivens omdrejningsretning er forkert

### Afhjælpning:

- Vend eller slib kniven efter ✂ (⇒ 11.7), (⇒ 11.8)



- Slib kniven korrekt ✘ (⇒ 11.8)
- Anvend et kortere strømledning (⇒ 10.1)
- Udfør en synskontrol af knivskiven ✘
- GHE 450: Ændr knivskivens omdrejningsretning (⇒ 10.7), (⇒ 10.8)

#### Fejl:

Det granulerbare materiale trækkes ikke ind

#### Mulig årsag:

- GHE 450: Knivskivens omdrejningsretning er forkert
- Stump eller forkert slebet knive
- Spalte mellem de to knive (knivskive til hårdt materiale)
- Knivens afskærmning er ikke taget af

#### Afhjælpning:

- GHE 450: Ændr knivskivens omdrejningsretning (⇒ 10.7), (⇒ 10.8)
- Slib kniven, og overhold slibevinklen nøjagtig ✘ (⇒ 11.8)
- Monter kniven uden spalte på knivskiven til hårdt materiale (⇒ 11.7)
- Demonter knivens afskærmning (⇒ 7.4)

## 19. Serviceplan

### 19.1 Leveringsbekræftelse

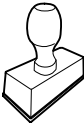
<b>Model:</b>	_____
<b>Serienummer:</b>	<input type="text"/> <input type="text"/> <input type="text"/> <input type="text"/> <input type="text"/> <input type="text"/> <input type="text"/> <input type="text"/> <input type="text"/>
<b>Dato:</b>	<input type="text"/> <input type="text"/> <input type="text"/> <input type="text"/> <input type="text"/> <input type="text"/> <input type="text"/> <input type="text"/>
	
Næste service	
<b>Dato:</b>	<input type="text"/> <input type="text"/> <input type="text"/> <input type="text"/> <input type="text"/> <input type="text"/> <input type="text"/> <input type="text"/>

### 19.2 Servicebekræftelse



Giv denne betjeningsvejledning til din STIHL-forhandler i forbindelse med vedligeholdelsesarbejde. Han bekræfter udførelsen af de enkelte servicepunkter i de fortrykte felter.

 Service udført den

 Dato for næste serviceeftersyn



## Drodzy Klienci!

Dziękujemy za zakup urządzenia marki STIHL. Nasze produkty projektujemy i produkujemy z zachowaniem wysokiej jakości i z uwzględnieniem potrzeb naszych klientów. W ten sposób powstają produkty o wyjątkowej niezawodności także w ekstremalnych warunkach.

STIHL wyróżnia się też wysoką jakością pod względem obsługi serwisowej. Sieć naszych autoryzowanych dealerów gwarantuje kompetentne doradztwo i szkolenia oraz kompleksową obsługę techniczną.

Dziękujemy za okazane zaufanie i życzymy zadowolenia z nabytego produktu STIHL.



Dr Nikolas Stihl

**WAŻNE! ZAPOZNAĆ SIĘ PRZED UŻYCIEM I ZACHOWAĆ.**

## 1. Spis treści

<b>Uwagi dotyczące instrukcji obsługi</b>	<b>298</b>
Informacje ogólne	298
Wskazówki dotyczące instrukcji obsługi	298
Wersje dla poszczególnych krajów	299
<b>Opis urządzenia</b>	<b>299</b>
<b>Zasady bezpiecznej pracy</b>	<b>299</b>
Informacje ogólne	299
Ostrzeżenie – zagrożenia spowodowane prądem elektrycznym	300
Odzież robocza i sprzęt ochrony	301
Transport urządzenia	301
Przed rozpoczęciem pracy	302
Praca z urządzeniem	303
Konserwacja i naprawy	304
Przechowywanie urządzenia podczas dłuższych przerw w eksploatacji	305
Utylizacja	305
<b>Objaśnienie symboli</b>	<b>305</b>
<b>Wyposażenie standardowe</b>	<b>306</b>
<b>Przygotowanie urządzenia do pracy</b>	<b>306</b>
Zamontowanie kanału wyrzutowego	306
Zamontowanie zespołu jezdnego	307
Dokręcanie śrub mocowania stelaża rurowego:	307
Zdemontowanie osłony noży	307
Zamontowanie osłony noży	307
Zamontowanie leja wsadowego ATO 400	308
<b>Wskazówki dotyczące wykonywania pracy</b>	<b>308</b>

Jakie materiały można rozdrabniać?	308
Jakich materiałów nie można rozdrabniać?	308
Maksymalna średnica gałęzi	308
Obszar pracy użytkownika	308
Położenie robocze urządzenia	308
Właściwe obciążenie urządzenia	308
Zabezpieczenie przed przeciążeniem	308
Postępowanie po zablokowaniu się zespołu tnącego	309
Napełnianie rozdrabniacza ogrodowego	309
<b>Urządzenia zabezpieczające</b>	<b>310</b>
Blokada ponownego uruchomienia silnika elektrycznego	310
Wyłącznik bezpieczeństwa	310
Hamulec wybiegowy silnika elektrycznego	310
<b>Uruchamianie urządzenia</b>	<b>310</b>
Podłączanie rozdrabniaczy ogrodowych do zasilania	310
Podłączanie przewodu elektrycznego	311
Odłączanie przewodu sieciowego	311
Zaczep przewodu	311
Włączanie rozdrabniacza ogrodowego	311
Wyłączanie rozdrabniacza ogrodowego	312
Sprawdzanie kierunków obrotu tarcz noży GHE 450	312
Zmiana kierunku obrotu tarcz noży GHE 450	312
Rozkładanie leja doprowadzającego gałęzie	312
Składanie leja doprowadzającego gałęzie	313

Schówek na narzędzia	313
Rozdrabnianie	313
<b>Konserwacja</b>	<b>313</b>
Czyszczenie urządzenia	313
Zdemontowanie leja wsadowego ATO 400	314
Zdemontowanie tarcz noży	314
Zamontowanie tarcz noży	315
Zdemontowanie noża przeciwbieżnego	315
Zamontowanie noża przeciwbieżnego	316
Odwracanie noży	316
Ostrzenie noży	316
Granica zużycia noży	317
Silnik elektryczny i koła	317
Okresy międzyobsługowe	318
Przechowywanie i przerwa zimowa	318
<b>Transport</b>	<b>318</b>
<b>Ograniczanie zużycia i zapobieganie uszkodzeniom</b>	<b>319</b>
<b>Typowe części zamienne</b>	<b>320</b>
<b>Ochrona środowiska</b>	<b>320</b>
Utylizacja	320
<b>Deklaracja zgodności UE</b>	<b>321</b>
Rozdrabniacz ogrodowy STIHL GHE 420.0, GHE 450.0	321
<b>Dane techniczne</b>	<b>321</b>
Rozporządzenie REACH	322
<b>Wykrywanie usterek</b>	<b>322</b>
<b>Plan czynności serwisowych</b>	<b>323</b>
Potwierdzenie przekazania	323
Potwierdzenie obsługi serwisowej	323

## 2. Uwagi dotyczące instrukcji obsługi

### 2.1 Informacje ogólne

Niniejsza instrukcja obsługi jest **oryginalną instrukcją obsługi** Producenta według dyrektywy WE 2006/42/EC.

Firma STIHL stale udoskonala swoje wyroby i dlatego zastrzega sobie prawo dokonywania zmian dotyczących kształtu, rozwiązań technicznych oraz wyposażenia w dostarczanych wyrobach. W związku z tym dane i rysunki w tej broszurze nie mogą być podstawą do jakichkolwiek roszczeń.

Niniejsza instrukcja obsługi może ewentualnie zawierać opisy modeli, które nie są dostępne we wszystkich krajach.

Niniejsza instrukcja obsługi jest chroniona prawem autorskim. Wszelkie prawa zastrzeżone. Dotyczy to zwłaszcza prawa do powielania, tłumaczenia i przetwarzania w systemach elektronicznych.

### 2.2 Wskazówki dotyczące instrukcji obsługi

Rysunki wraz z opisami przedstawiają określone czynności.

Wszystkie symbole graficzne umieszczone na urządzeniu zostały objaśnione w niniejszej instrukcji obsługi.

### Kierunek patrzenia

Przyporządkowanie pojęć **w lewo** i **w prawo** w niniejszej instrukcji obsługi: Użytkownik stoi z tyłu za urządzeniem (w położeniu roboczym).

### Odsyłacz

Odpowiedni rozdział i podrozdział wskazano za pomocą strzałki. Poniżej podano przykład odsyłacza do rozdziału: (⇒ 3.)

### Oznaczenie fragmentów tekstu

Instrukcje mogą być oznaczone w sposób opisany w następujących przykładach.

Czynności, które wymagają ingerencji użytkownika:

- Śrubę (1) odkręcić wkrętakiem, nacisnąć dźwignię (2) ...

Ogólne zestawienie czynności:

- wykorzystywanie urządzenia podczas imprez lub zawodów sportowych

### Fragmenty tekstu o specjalnym znaczeniu:

Fragmenty tekstu o specjalnym znaczeniu są oznaczone opisanymi poniżej symbolami graficznymi w celu ich dodatkowego wyróżnienia.



#### Niebezpieczeństwo!

Niebezpieczeństwo wypadku i poważnych obrażeń ciała. Określone zachowanie jest niezbędne lub zabronione.



#### Ostrzeżenie!

Niebezpieczeństwo zranienia osób. Określone postępowanie zapobiega możliwym lub prawdopodobnym obrażeniom ciała.



### Ostrożnie!

Lekkie obrażenia ciała lub szkody materialne, których można uniknąć przez odpowiednie postępowanie.



### Wskazówka

Informacja dotycząca lepszego wykorzystania urządzenia i zapobiegania ewentualnym błędom w obsłudze.

### Fragmenty tekstu odnoszące się do rysunku:

Rysunki, które objaśniają sposób korzystania z urządzenia, znajdują się na początku instrukcji obsługi.

Symbol aparatu fotograficznego ułatwia odnalezienie rysunków do określonych części tekstu w instrukcji obsługi.



### 2.3 Wersje dla poszczególnych krajów

Firma STIHL dostarcza do różnych krajów urządzenia z różnymi wtyczkami i przełącznikami.

Na rysunkach urządzenia są pokazane z wtyczkami typu europejskiego. Urządzenia z innymi wtyczkami podłącza się do gniazda elektrycznego w podobny sposób.

## 3. Opis urządzenia



- 1 Lej wsadowy ATO 400
- 2 Przełącznik
- 3 Urządzenie zasadnicze
- 4 Kanał wyrzutowy
- 5 Stelaż rurowy
- 6 Koło
- 7 Lej doprowadzający gałęzie
- 8 Uchwyt transportowy
- 9 Blokada leja doprowadzającego gałęzie
- 10 Tabliczka znamionowa z numerem urządzenia
- 11 Schowek na narzędzia
- 12 Wtyczka zasilania GHE 420
- 13 Wtyczka zasilania GHE 450
- 14 Zaczep przewodu

## 4. Zasady bezpiecznej pracy

### 4.1 Informacje ogólne



Podczas pracy z urządzeniem należy przestrzegać przepisów bezpieczeństwa pracy.



Przed pierwszym uruchomieniem urządzenia należy uważnie przeczytać instrukcję obsługi.

Przechowywać starannie instrukcję obsługi, aby móc korzystać z niej w przyszłości.

Zachowanie tych środków bezpieczeństwa jest niezbędne w celu zapewnienia bezpieczeństwa użytkownika, zestawienie nie obejmuje wszystkich przypadków. Z urządzenia należy korzystać w sposób rozważny i odpowiedzialny, pamiętając o tym, że osoba obsługująca urządzenie jest odpowiedzialna za wypadki z udziałem osób trzecich i ich mienia.

Prosimy też o dokładne zapoznanie się z elementami obsługi i sposobem eksploatacji urządzenia.

Urządzenie może być używane tylko przez osoby, które przeczytały niniejszą instrukcję obsługi i zapoznały się z jego obsługą. Przed pierwszym uruchomieniem urządzenia jego użytkownik powinien zadbać o odbycie przeszkolenia fachowego i praktycznego. Sprzedawca lub specjalista powinien udzielić użytkownikowi instruktażu na temat bezpiecznej obsługi urządzenia.

Podczas tego instruktażu należy zwłaszcza poinformować użytkownika, że praca przy użyciu urządzenia wymaga szczególnej staranności i koncentracji.

Także w przypadku prawidłowej obsługi tego urządzenia zawsze występują inne zagrożenia.



### Niebezpieczeństwo uduszenia!

Niebezpieczeństwo uduszenia się dzieci podczas zabawy z opakowaniem. Opakowania należy przechowywać w miejscach niedostępnych dla dzieci.

Urządzenie wraz z osprzętem może być udostępniane lub wypożyczane tylko osobom, które dokładnie poznały dany model i jego obsługę. Instrukcję obsługi, stanowiącą część urządzenia, należy wraz z nim przekazywać.

Należy zapewnić, aby użytkownik był zdolny pod względem fizycznym, sensorycznym oraz psychicznym do obsługi urządzenia i pracy z jego użyciem. Jeżeli użytkownik jest do tego zdolny w ograniczonym zakresie pod względem fizycznym, sensorycznym lub psychicznym, to może wykonywać pracę za pomocą urządzenia tylko pod nadzorem odpowiedzialnej osoby lub po instruktażu przeprowadzonym przez tę osobę.

Należy zapewnić, aby użytkownik był pełnoletni lub odbywał naukę zawodu pod nadzorem zgodnie z krajowymi przepisami.

Urządzenie może być używane tylko przez wypoczętą osobę będącą w dobrej kondycji fizycznej i psychicznej. W przypadku problemów zdrowotnych należy zapytać lekarza o możliwość pracy przy użyciu urządzenia. Urządzenia nie wolno obsługiwać po spożyciu alkoholu, zażyciu narkotyków lub lekarstw opóźniających reakcję.

Urządzenie jest przeznaczone do użytku prywatnego.

#### **Uwaga – niebezpieczeństwo wypadku!**

Rozdrabniacze ogrodowe STIHL są przeznaczone do rozdrabniania gałęzi i odpadów roślinnych. Inne użycie urządzenia jest niedozwolone i może być niebezpieczne lub spowodować uszkodzenie urządzenia.

Nie wolno używać rozdrabniacza ogrodowego do wykonywania następujących czynności (wyliczenie niekompletne):

- rozdrabniania innych materiałów (np. szkła, metalu),

- wykonywania czynności niewymienionych w tej instrukcji obsługi,
- produkcji żywności (np. rozdrabniania lodu, surowców na zacier).

Ze względów bezpieczeństwa każda modyfikacja urządzenia, z wyjątkiem prawidłowego montażu wyposażenia dodatkowego dopuszczonego przez firmę STIHL, jest zabroniona i powoduje utratę gwarancji. Informacji o dopuszczonym wyposażeniu dodatkowym udzielają autoryzowani dealerzy firmy STIHL.

Zabronione jest zwłaszcza dokonywanie jakichkolwiek zmian w urządzeniu zwiększających moc lub prędkość obrotową silnika spalinowego lub elektrycznego.

Urządzenia nie wolno używać do przewożenia przedmiotów, zwierząt i osób, a zwłaszcza dzieci.

Należy zachować szczególną ostrożność podczas pracy w miejscach publicznych, parkach, obiektach sportowych oraz podczas eksploatacji w rolnictwie i leśnictwie.

Urządzenie można puszczać tylko wtedy, gdy stoi ono na płaskiej powierzchni, z której nie może się samo stoczyć.

## **4.2 Ostrzeżenie – zagrożenia spowodowane prądem elektrycznym**



### **Uwaga! Niebezpieczeństwo porażenia prądem!**

Szczególne znaczenie dla bezpieczeństwa pracy urządzeń elektrycznych mają: przewód sieciowy, wtyczka, gniazdko wtyczkowe, przełącznik i przewód przyłączeniowy. Aby nie narazić się na niebezpieczeństwo porażenia prądem elektrycznym, nie wolno używać uszkodzonych lub niezgodnych z przepisami przewodów, gniazdek wtyczkowych i wtyczek.



Należy regularnie sprawdzać, czy przewód przyłączeniowy nie ma oznak uszkodzenia lub starzenia się materiału (łamliwości).

Uruchamiać urządzenie tylko po odwinięciu przewodu sieciowego.

W przypadku stosowania bębna do zwijania przewodu należy zawsze całkowicie odwijać przewód.

Nie używać przedłużacza z uszkodzonym przewodem. Wymienić uszkodzony przewód na nowy; nie wykonywać napraw przedłużaczy.

Jeżeli przewód sieciowy lub przedłużacz ulegną uszkodzeniu podczas pracy, należy natychmiast odłączyć uszkodzony przewód od zasilania napięciem. Nigdy nie dotykać uszkodzonego przewodu sieciowego lub przedłużacza.

Nie można korzystać z urządzenia w przypadku uszkodzenia lub zużycia przewodów. Przede wszystkim należy sprawdzić, czy przewód sieciowy nie jest uszkodzony lub stary.

Konserwację i naprawy przewodu sieciowego należy zlecić wykwalifikowanemu elektrykowi.

### **Niebezpieczeństwo porażenia prądem!**

Nie podłączać uszkodzonego przewodu do instalacji elektrycznej i nie dotykać uszkodzonego przewodu przed odłączeniem go od instalacji elektrycznej.

Zespoły tnące (noże) można dotykać dopiero po odłączeniu urządzenia od instalacji elektrycznej.

Należy zawsze sprawdzać, czy stosowane przewody sieciowe są zabezpieczone odpowiednim bezpiecznikiem.



Nie używać urządzenia podczas deszczu i w wilgotnych miejscach.

Urządzenie należy odpowiednio zabezpieczyć przed deszczem.

Należy korzystać wyłącznie z przedłużaczy izolowanych przed wilgocią, przeznaczonych do użytku zewnętrznego, odpowiednich do stosowania z urządzeniem (⇒ 10.1).

Przewód przyłączeniowy należy odłączać przez wyjęcie wtyczki z gniazdka wtyczkowego; nie ciągnąć przewodu przyłączeniowego.

W przypadku podłączenia urządzenia do agregatu prądotwórczego należy zwrócić uwagę na niebezpieczeństwo uszkodzenia urządzenia spowodowanego przez zmiany natężenia prądu.

Urządzenie podłączyć do źródła prądu elektrycznego zabezpieczonego wyłącznikiem różnicowoprądowym o maksymalnym prądzie zadziałania 30 mA. Szczegółowych informacji udzieli elektryk.

### **4.3 Odzież robocza i sprzęt ochronny**



Przed rozpoczęciem pracy należy założyć mocne obuwie z przeciwpoślizgową podeszwą.

Nie wykonywać pracy bosą ani np. w sandałach.



Podczas pracy oraz zwłaszcza podczas wykonywania czynności konserwacyjnych i transportu urządzenia należy mieć założone rękawice ochronne.



Podczas pracy należy zawsze używać okularów ochronnych i nauszników ochronnych. Ze środków ochrony osobistej należy korzystać podczas całego czasu pracy.



Podczas pracy z urządzeniem należy nosić odpowiednią odzież dobrze przylegającą do ciała, tzn. kombinezon, a nie fartuch roboczy. Urządzenie należy obsługiwać, pozbywszy się szalika, krawata, ozdób, taśm i sznurków lub innych luźno zwisających elementów odzieży.

Podczas pracy i wykonywania wszystkich czynności przy urządzeniu należy związać i zabezpieczyć długie włosy (za pomocą chusty na głowę, czapki itp).

### **4.4 Transport urządzenia**

Zawsze należy pracować w rękawicach, aby zapobiec obrażeniom ciała w następstwie dotknięcia ostrych i gorących części urządzenia.

Nie transportować urządzenia z pracującym silnikiem elektrycznym. Przed transportem należy wyłączyć silnik elektryczny, odczekać do zatrzymania się noży i wyjąć wtyczkę przewodu zasilającego.

Urządzenie należy transportować po ostygnięciu silnika elektrycznego.

Urządzenie należy transportować tylko z odpowiednio zamontowanym lejem wsadowym i złożonym lejem doprowadzającym gałęzie.

Jeżeli nie jest możliwy transport urządzenia z zamontowanym lejem, należy zamontować osłonę noży.

**Odslonięte noże mogą zranić użytkownika!** (⇒ 7.5)

Zwłaszcza podczas przechylania urządzenia należy zwrócić uwagę na jego masę.

Należy użyć odpowiedniego urządzenia ładowniczego podnoszącego lub rampy ładowniczey.

Ze względów bezpieczeństwa podczas transportu i przeładunku nie wolno przekraczać następujących kątów nachylenia:

- boczny kąt nachylenia **10° (17,6%)**,
- wzdłużny kąt nachylenia **10° (17,6%)**.

Zabezpieczyć urządzenie i transportowane wspólnie z nim części urządzenia (np. zdemontowany lej) na powierzchni ładunkowej za pomocą odpowiednio dobranych środków

mocujących (pasy, liny itp.) zamocowanych w punktach podanych w niniejszej instrukcji obsługi. (⇒ 12.)

Urządzenie należy ciągnąć lub przesuwac z małą prędkością. Nie holować urządzenia!

Podczas transportu urządzenia należy przestrzegać krajowych przepisów prawa, a zwłaszcza przepisów dotyczących bezpieczeństwa ładunków i transportu przedmiotów na platformach ładunkowych.

---

#### 4.5 Przed rozpoczęciem pracy

Urządzenie może być używane tylko przez osoby znające instrukcję obsługi.

Należy przestrzegać przepisów dotyczących czasu pracy urządzeń ogrodowych z silnikiem spalinowym lub elektrycznym.

Przed użyciem urządzenia należy wymienić wszystkie wadliwe oraz zużyte i uszkodzone części. Należy wymienić na nowe tabliczki ostrzegawcze umieszczone na urządzeniu, jeżeli stały się nieczytelne lub zostały uszkodzone. Autoryzowani dealerzy firmy STIHL mają do dyspozycji zamienne naklejki ostrzegawcze i inne części zamienne.

Przed uruchomieniem należy sprawdzić, czy:

- urządzenie jest w dobrym stanie technicznym. Oznacza to, że osłony i urządzenia zabezpieczające znajdują się na swoim miejscu i są sprawne;
- podłączono zasilanie za pośrednictwem gniazdka wtyczkowego zamontowanego zgodnie z przepisami;

- izolacja przewodu elektrycznego, przedłużacza, wtyczki i gniazdka wtyczkowego jest w nienagannym stanie;
- całe urządzenie (obudowa silnika elektrycznego, urządzenia zabezpieczające, elementy mocujące, nóż, wał noży, tarcze noży itp.) nie jest zużyte lub uszkodzone;
- w urządzeniu nie ma rozdrabnianego materiału i lej wsadowy jest pusty;
- wszystkie śruby, nakrętki i inne elementy mocujące znajdują się na swoim miejscu i są dokręcone; przed uruchomieniem urządzenia dokręcić poluzowane śruby i nakrętki wymagany momentem.

Z urządzenia należy korzystać tylko na otwartym terenie; nie wolno używać urządzenia w pobliżu ściany lub innego sztywnego przedmiotu, aby zmniejszyć ryzyko zranienia osób i powstania szkód materialnych (brak możliwości odchylenia się użytkownika, możliwość stłuczenia szyby lub zadrapania samochodu itp.).

Urządzenie należy ustawić na płaskim i twardym podłożu.

Nie używać urządzenia na powierzchni pokrytej kostką betonową i wysypanej żwirem, ponieważ wyrzucony lub uniesiony materiał mógłby spowodować obrażenia ciała.

Przed każdym uruchomieniem należy upewnić się, czy urządzenie zostało przygotowane do eksploatacji zgodnie z przepisami. (⇒ 7.6)

Użytkownik powinien zapoznać się z działaniem przełącznika, aby w sytuacjach awaryjnych zareagować szybko i prawidłowo.

Jeżeli rozdrabniacz ogrodowy znajduje się w położeniu roboczym, to otwór wsadowy musi być w całości przykryty osłoną zespołu tnącego. Jeżeli tak nie jest, należy wymienić osłonę zespołu tnącego.

#### **Niebezpieczeństwo zranienia!**

Można uruchamiać tylko kompletne urządzenie zmontowane zgodnie z instrukcją. W wypadku braku części (np. kół, nóżek podporowych) nie są zachowane wymagane bezpieczne odległości, a ponadto urządzenie może być mniej stabilne.

**Przed każdym uruchomieniem należy sprawdzić wzrokowo, czy stan urządzenia jest zgodny z przepisami.**

Zgodność z przepisami oznacza, że urządzenie jest całkowicie zmontowane, a zwłaszcza oznacza:

- zamontowanie górnej części leja na dolnej części leja,
- zamontowanie leja doprowadzającego gałęzie,
- zamontowanie leja wsadowego na urządzeniu zasadniczym,
- kompletne zamontowanie stelaża rurowego,
- zamontowanie obu kół,
- zamontowanie wszystkich urządzeń zabezpieczających (kanału wyrzutowego, osłony zespołu tnącego itp.) oraz ich sprawność,
- zamontowanie obu zespołów tnących (tarcz noży),
- zamontowanie wszystkich noży zgodnie z instrukcją.

Zamontowane w urządzeniu mechanizmy zabezpieczające nie mogą być usuwane lub mostkowane.



Obie tarcze noży sprawdzić wzrokowo pod względem uszkodzenia oraz zdeformowania i ewentualnie wymienić.

#### 4.6 Praca z urządzeniem

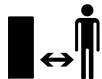

Nie wykonywać czynności roboczych, jeżeli w pobliżu znajdują się zwierzęta lub osoby postronne, a zwłaszcza

dzieci.

Nie pracować z urządzeniem podczas deszczu i burzy, a zwłaszcza wyładowań atmosferycznych.

Wilgotne podłoże jest bardziej śliskie, co zwiększa ryzyko wypadku. Należy postępować szczególnie ostrożnie, aby się nie poślizgnąć. Jeżeli jest to możliwe, należy unikać korzystania z urządzenia na wilgotnym podłożu.

Czynności robocze należy wykonywać tylko przy świetle dziennym lub przy dobrym oświetleniu sztucznym.

Przez cały czas należy utrzymywać czystość i porządek w obszarze wykonywania pracy. Usuwać przedmioty, o które można się potknąć, takie jak kamienie, gałęzie, przewody itp.

Podłoże, na którym stoi osoba obsługująca nie powinno znajdować się wyżej od podłoża, na którym stoi urządzenie.

#### Uruchamianie urządzenia:

Przed uruchomieniem urządzenia należy ustawić je w stabilnej pozycji pionowej. Nie uruchamiać urządzenia w pozycji leżącej.

Należy włączać urządzenie przy zachowaniu szczególnej ostrożności, zgodnie ze wskazówkami podanymi w rozdziale „Uruchamianie urządzenia“. (⇒ 10.5)

Podczas uruchamiania silnika spalinowego lub włączania silnika elektrycznego nie stać przed otworem wyrzutowym. Podczas włączania rozdrabniacza w jego wnętrzu nie może znajdować się rozdrabniany materiał. Rozdrabniany materiał może zostać wyrzucony z urządzenia i spowodować obrażenia ciała.

Podczas uruchamiania silnika urządzenie nie może być przechylone.

Należy unikać częstego włączania w ciągu krótkiego czasu, a szczególnie „zabaw“ przełącznikiem. Niebezpieczeństwo przegrzania silnika elektrycznego!

Wahania napięcia, wywołane eksploatacją tego urządzenia przy niekorzystnych warunkach panujących w sieci, mogą zakłócać pracę innych urządzeń podłączonych do tej samej instalacji elektrycznej.

W takim przypadku należy podjąć odpowiednie działania (np. podłączyć urządzenia do innego obwodu zasilającego lub do obwodu o mniejszej impedancji).

#### Zastosowanie do pracy:



#### Niebezpieczeństwo zranienia!

Nie zbliżać rąk lub stóp do wirujących elementów (także z góry i dołu).

Podczas pracy urządzenia twarz i inne części ciała nie mogą znajdować się nad lejem wsadowym i przed otworem

wyrzutowym. Głowa i części ciała powinny znajdować się w bezpiecznej odległości od otworów wsadowych.



Nie wkładać rąk, innych części ciała lub odzieży do leja wsadowego lub kanału wyrzutowego. Istnieje poważne

niebezpieczeństwo odniesienia obrażeń oczu, twarzy, palców, ręki itp.

Należy zawsze dbać o zachowanie równowagi oraz pewną i bezpieczną pozycję pracy. Nie pochylać się do przodu.

Podczas pracy nie wolno manipulować przy osłonie zespołu tnącego (np. zdejmować, podnosić, zakleszczać, uszkadzać osłony).

W celu napełnienia rozdrabniacza należy stanąć w opisanym obszarze pracy użytkownika. Przez cały czas pracy należy stać w obszarze wykonywania pracy; natomiast nie wolno znajdować się w strefie wyrzutu. (⇒ 8.4)

#### Niebezpieczeństwo zranienia!

Podczas pracy rozdrabniany materiał może zostać odrzucony do góry. Dlatego należy pracować w okularach ochronnych i dbać, aby twarz znajdowała się możliwie najdalej od otworu wsadowego.

Nie przechylać urządzenia podczas pracy silnika spalinowego lub elektrycznego.

W przypadku przewrócenia się urządzenia podczas pracy natychmiast wyłączyć silnik elektryczny i wyjąć wtyczkę przewodu sieciowego.

Należy zwrócić uwagę, aby w kanale wyrzutowym nie gromadził się rozdrobniony materiał, ponieważ może to być przyczyną pogorszenia się wydajności rozdrabniania lub cofania się materiału.

Podczas napełniania rozdrabniacza ogrodowego należy zwrócić szczególną uwagę na to, aby do komory rozdrabniania nie dostały się żadne ciała obce, np. części metalowe, kamienie, tworzywa sztuczne, szkło, ponieważ mogą one doprowadzić do uszkodzeń komory rozdrabniania i wyrzucania materiału z leja wsadowego.

Z tego samego powodu należy usuwać powstałe niedrożności.

Podczas wkładania gałęzi do rozdrabniacza ogrodowego może nastąpić ich odrzucenie do tyłu. Pracować w rękawicach!



**STOP**

Należy pamiętać o bezwładnym ruchu narzędzia tnącego trwającym kilka sekund po wyłączeniu silnika.

Wyłączyć silnik elektryczny, wyjąć wtyczkę przewodu sieciowego i odczekać, aż zatrzymają się wszystkie wirujące części urządzenia:

- przed oddaleniem się od urządzenia lub przed pozostawieniem go bez nadzoru;
- przed zmianą pozycji urządzenia, jego podnoszeniem, przenoszeniem, przechylaniem, przesunięciem lub ciągnięciem;
- przed odkręceniem śruby zamykającej i otwarciem urządzenia;
- przed transportem urządzenia;
- przed usuwaniem przyczyn zablokowania lub niedrożności w zespole tnącym, leju wsadowym, w leju doprowadzającym gałęzie lub kanale wyrzutowym;
- przed rozpoczęciem pracy przy tarzaczach noży;

- przed sprawdzaniem lub czyszczeniem urządzenia lub przed wykonaniem przy nim czynności.

W przypadku przedostania się obcego materiału do narzędzia tnącego pojawiają się nienormalne odgłosy lub występują mocniejsze drgania; należy wówczas natychmiast wyłączyć silnik elektryczny i odczekać, aż urządzenie się zatrzyma. Wyciągnąć wtyczkę przewodu zasilającego oraz lej wsadowy i wykonać następujące czynności:

- Sprawdzić urządzenie, a zwłaszcza zespół tnący (noże, tarcze noży, wałek noży, śrubę noży, pierścień zaciskowy), pod względem uszkodzeń i zlecić specjalistycznemu warsztatowi wykonanie niezbędnych napraw przed ponownym uruchomieniem urządzenia i rozpoczęciem pracy.
- Sprawdzić, czy wszystkie części zespołu tnącego są dobrze zamocowane, ewentualnie dokręcić śruby (przestrzegać momentów dokręcania).
- Zlecić specjalście wymianę lub naprawę uszkodzonych części, przy czym części powinny mieć takie same właściwości.

#### 4.7 Konserwacja i naprawy

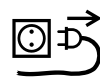

Przed rozpoczęciem czynności konserwacyjnych (czyszczenie, naprawy itp.) oraz przed sprawdzaniem, czy przewód przyłączeniowy jest poplątany lub uszkodzony należy postawić urządzenie na stabilnym płaskim podłożu, wyłączyć silnik elektryczny i odłączyć wtyczkę.

Przed rozpoczęciem czynności konserwacyjnych schładzać urządzenie przez ok. 5 minut.

Przed konserwacją narzędzia tnącego należy zwrócić uwagę, aby nadal obracało się ono pomimo mechanizmu blokującego, także po wyłączeniu zasilania napięciem.

Podłączenie do sieci elektrycznej może zostać wykonane wzgl. wymienione wyłącznie przez wykwalifikowanego elektryka.

#### Czyszczenie:

Po zakończeniu pracy należy dokładnie wyczyścić całe urządzenie. (⇒ 11.1)

Nie stosować wysokociśnieniowych urządzeń czyszczących i nie czyścić urządzenia pod bieżącą wodą (np. za pomocą węża ogrodowego).

Nie wolno używać intensywnych środków czyszczących. Mogą one uszkodzić tworzywa sztuczne i metale, co może pogorszyć bezpieczeństwo pracy urządzenia.

#### Czynności konserwacyjne:

Można wykonywać tylko czynności konserwacyjne opisane w niniejszej instrukcji obsługi; wykonanie innych czynności należy zlecić autoryzowanemu dealerowi.

Z pytaniami dotyczącymi urządzenia i środków pomocniczych prosimy **zawsze** zwracać się do autoryzowanego dealera. Firma STIHL zaleca, aby prace konserwacyjne oraz naprawy były wykonywane wyłącznie przez autoryzowanego dealera firmy STIHL. Dla dealerów firmy STIHL organizowane są regularne szkolenia; oferowana jest też informacja techniczna.

Należy stosować tylko narzędzia, wyposażenie dodatkowe i akcesoria dopuszczone przez firmę STIHL do stosowania z tym urządzeniem lub części tego samego typu. W przeciwnym razie może zaistnieć niebezpieczeństwo zranienia osób lub uszkodzenia urządzenia. Z pytaniami należy zwrócić się do autoryzowanego dealera.

Oryginalne narzędzia, wyposażenie dodatkowe i części zamienne firmy STIHL są optymalnie dopasowane do urządzenia i do wymagań użytkownika. Oryginalne części zamienne STIHL rozpoznaje się po numerze części zamiennej STIHL, po napisie STIHL i ewentualnie po oznakowaniu części zamiennej STIHL. W przypadku małych części może być tylko oznakowanie.

Naklejki ostrzegawcze i informacyjne muszą być czyste i czytelne. W przypadku uszkodzenia lub zgubienia naklejek należy zastąpić je nowymi naklejkami dostępnymi u autoryzowanego dealera firmy STIHL. W przypadku zastępowania elementu nową częścią należy na niej nakleić taką samą naklejkę.

Czynności dotyczące zespołu tnącego wykonywać w mocnych rękawicach ochronnych przy zachowaniu szczególnej uwagi.

Wszystkie nakrętki, sworznie i śruby, zwłaszcza śruby zespołu tnącego powinny być mocno dokręcone, aby zagwarantować niezawodną pracę urządzenia.

Regularnie należy sprawdzać całe urządzenie pod względem zużycia i uszkodzeń, zwłaszcza przed jego przechowywaniem (np. przed przerwą zimową). Ze względów bezpieczeństwa

należy natychmiast wymienić zużyte lub uszkodzone części, aby urządzenie zawsze umożliwiało bezpieczną pracę.

Jeżeli podczas prac konserwacyjnych usunięte zostały części lub urządzenia zabezpieczające, należy je niezwłocznie ponownie zamontować.

---

#### 4.8 Przechowywanie urządzenia podczas dłuższych przerw w eksploatacji

Przed pozostawieniem urządzenia w zamkniętym pomieszczeniu należy schładzać silnik przez ok. 5 minut.

Należy zabezpieczyć urządzenie przed nieuprawnionym użyciem (np. przez dzieci).

Przed przechowywaniem urządzenia (np. przed przerwą zimową) należy je dokładnie wyczyścić.

Przechowywać urządzenie w dobrym stanie technicznym.

Przechowywać urządzenie na płaskiej powierzchni w taki sposób, aby nie mogło się przypadkowo stoczyć.

Przechowywać rozdrabniacz ogrodowy tylko z zamontowanym lejem wsadowym lub z zamontowaną osłoną noży.

**Odsonięte noże mogą być przyczyną skaleczeń!**

---

#### 4.9 Utylizacja

Odpady mogą być szkodliwe dla ludzi, zwierząt oraz środowiska i dlatego należy je prawidłowo utylizować.

Skontaktować się z firmą zajmującą się recyklingiem lub z autoryzowanym dealerem, aby uzyskać informacje na

temat prawidłowej utylizacji odpadów. Zaleca się korzystanie z usług serwisu autoryzowanego dealera firmy STIHL.

Wyeksploatowane urządzenie należy przekazać do odpowiedniej utylizacji. Przed utylizacją należy wykonać czynności, które uniemożliwią korzystanie z urządzenia. Aby zapobiec wypadkom, przede wszystkim należy usunąć przewód sieciowy lub przewód przyłączeniowy doprowadzony do silnika elektrycznego.

## 5. Objasnienie symboli



### Uwaga!

Przed pierwszym uruchomieniem należy koniecznie przeczytać instrukcję obsługi.



### Niebezpieczeństwo zranienia!

Osoby postronne powinny przebywać w bezpiecznej odległości od obszaru zagrożenia.

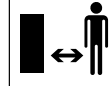

### Niebezpieczeństwo zranienia!

Niebezpieczeństwo zranienia przez wirujące narzędzia.





### Niebezpieczeństwo zranienia!

Przed rozpoczęciem prac przy narzędziu tnącym, czynności konserwacyjnych lub czyszczenia, przed sprawdzeniem, czy przewód przyłączeniowy nie jest splątany lub uszkodzony, oraz przed pozostawieniem urządzenia należy wyłączyć silnik elektryczny i odłączyć przewód sieciowy od urządzenia.



Założyć nauszники ochronne!

Założyć okulary ochronne!

Założyć rękawice ochronne!



### Niebezpieczeństwo zranienia!

Nie wchodzić na urządzenie.



### Niebezpieczeństwo zranienia!

Nie wkładać rąk, innych części ciała lub odzieży do leja wsadowego lub kanału wyrzutowego.

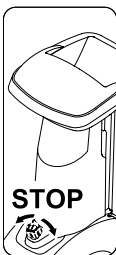

Przełącznik znajduje się na przedniej stronie urządzenia. W celu wyłączenia urządzenia należy obrócić czarne pokrętko przełącznika.

## 6. Wposażenie standardowe



Poz.	Nazwa	Liczba
A	Urządzenie zasadnicze	1
B	Lej wsadowy ATO 400	1
C	Prawy stelaż rurowy	1
D	Lewy stelaż rurowy	1
E	Przedłużenie wyrzutu	1
F	Prowadnica blaszana	1
G	Blaszana osłona wyrzutu	1
H	Oś	1
I	Koło	2
J	Kołpak koła	2
K	Zatyczka	2
L	Nóżka podporowa	2
M	Śruba Torx M8x40	2
N	Pierścień osadczy	2
O	Śruba Torx P5x20	6
P	Śruba z łbem grzybkowym M6x16	1
Q	Śruba Torx M6x16	2
R	Nakrętka M6	3
S	Narzędzie montażowe	1
T	Śruba z łbem sześciokątnym M14x130	1
•	Instrukcja obsługi	1

## 7. Przygotowanie urządzenia do pracy



### Niebezpieczeństwo zranienia!

Przed montażem rozdrabniacza ogrodowego należy dokładnie zapoznać się z rozdziałem „Zasady bezpiecznej pracy” (⇒ 4.) i przestrzegać wszystkich wskazówek dotyczących bezpieczeństwa.

Aby uniknąć uszkodzenia urządzenia, wszystkie połączenia należy dokręcać odpowiednimi momentami podanymi w rozdziale „Przygotowanie urządzenia do pracy” (⇒ 7.).



Czynności należy wykonywać w rękawicach. Powinna być zamontowana osłona noży. (⇒ 7.5)



### Zabezpieczać urządzenie przed uszkodzeniami!

Podczas przestawiania urządzenia zasadniczego do położenia montażowego pokazanego na rysunku należy uważać, aby nie uszkodzić (nie odłączyć) przewodu przyłączeniowego.

Przed przełożeniem urządzenia należy podłożyć karton, aby uchronić je przed zadrapaniem.

### 7.1 Zamontowanie kanału wyrzutowego



- Urządzenie zasadnicze (A) ustawić w położeniu montażowym pokazanym na rysunku.

## 1 Zamontowanie przedłużenia wyrzutu

- Przedłużenie wyrzutu (E) zaczepić za pomocą zaczepów (1) od góry w otworach obudowy (2), obrócić w dół i nacisnąć z boku uchwyty (3).
- Wkręcić śruby (O) i dokręcić je momentem **1 - 2 Nm**.

## 2 Zamontowanie przewodnicy blaszanej

- Założyć przewodnicę blaszaną (F). Zwrócić uwagę, aby elementy prowadzące przewodnicy blaszanej (4) znalazły się dokładnie w elementach prowadzących przedłużenia wyrzutu (5).
- Włożyć śrubę (P) i dokręcić nakrętką (R).
- Wkręcić śruby (O) i dokręcić je momentem **1 - 2 Nm**.

## 3 Zamontowanie blaszanej osłony wyrzutu

- Założyć blaszaną osłonę wyrzutu (G).
- Wkręcić śruby (O) i dokręcić je momentem **1 - 2 Nm**.
- Włożyć śruby (Q) i dokręcić nakrętkami (R). Ewentualnie występujące małe naprężenia kanału wyrzutowego skorygować przez regulację śrub.

## 7.2 Zamontowanie zespołu jezdnego



- Urządzenie zasadnicze (1) ustawić w położeniu montażowym pokazanym na rysunku.



Stelaże rurowe zamontować tylko w taki sposób, aby wygięcie było skierowane na zewnątrz. Otwór na oś (2) powinien być skierowany do tyłu.

## 1 Zamontowanie prawego i lewego stelaża rurowego:

- Stelaż rurowy (C) ustawić na środkowym otworze na urządzeniu zasadniczym (1).
- Śrubę (M) przełożyć przez otwór w stelażu rurowym i za pomocą narzędzia montażowego (S) wkręcić w środkowy otwór, ale nie dokręcać.
- Powtórzyć czynność po lewej stronie.

## 2 Zamontowanie nóżki podporowej i zatyczki:

- Nóżkę podporową (L) nasunąć do oporu na stelaż rurowy (C) w sposób pokazany na rysunku. Nóżka podporowa (L) zatrzaskuje się na stelażu rurowym (C).
- Zatyczkę (K) ostrożnie wcisnąć do oporu w prawy stelaż rurowy (C).
- Powtórzyć czynność po lewej stronie.

## 3 Zamontowanie koła na osi:

- Pierścień osadczy (N) wsunąć do oporu w rowek osi (H).
- Koło (I) nasunąć na oś (H).
- Założyć kołpak koła (J).



Podczas montażu uważać na to, aby pierścień osadczy (N) zatrzasnął się w rowku osi (H), aby zapobiec samoczynnemu odkręceniu się koła.

## 4 Zamontowanie osi i koła:

- Oś z zamontowanym wstępnie kołem (3) przeprowadzić przez otwór (2) w stelażu rurowym, przez osłonę silnika elektrycznego (4) i przez otwór (2) w drugim stelażu rurowym.
- Koło (I) nasunąć na oś (H).
- Pierścień osadczy (N) wsunąć do oporu w rowek osi (H).
- Założyć kołpak koła (J).
- Urządzenie zasadnicze ustawić w położeniu roboczym.

## 7.3 Dokręcanie śrub mocowania stelaża rurowego:



- Ustawić urządzenie na płaskim i stabilnym podłożu.
- Śruby (M) mocowania stelaża rurowego dokręcić momentem **10 - 12 Nm**.



Po dokręceniu śrub (M) sprawdzić, czy oba stelaże rurowe są dobrze zamocowane.

## 7.4 Zdemonstrowanie osłony noży



- Wykorzystując otwór, podnieść osłonę noży (1).

## 7.5 Zamontowanie osłony noży



- Osłonę noży (1) wprowadzić pod nóż przeciwbieżny (2). Następnie wcisnąć osłonę noży (1) w dół. Przy prawidłowym montażu osłona noży (1) powinna dobrze przylegać do tarczy noży.

## 7.6 Zamontowanie leja wsadowego ATO 400



- Zdemontowanie osłony noży. (⇒ 7.4)
- Oba zaczepy (1) mocujące lej wsadowy ATO 400 (B) wprowadzić do dwóch uchwytów (2) na urządzeniu zasadniczym (A).
- Lej wsadowy ATO 400 (B) przechylić w przód do oporu.
- Wkręcić i dokręcić przełącznik (3).



Po zakończeniu montażu sprawdzić wzrokowo, czy lej wsadowy ATO 400 jest prawidłowo zamocowany w obu uchwytach na urządzeniu zasadniczym.

## 8. Wskazówki dotyczące wykonywania pracy

### 8.1 Jakie materiały można rozdrabniać?

Rozdrabniacz ogrodowy umożliwia przerabianie zarówno miękkiego, jak i twardego materiału roślinnego.

#### Miękki materiał:

Odpady ogrodowe, takie jak odpady warzyw i owoców, kwiatów, liści.

- Rozdrabnianie miękkiego materiału. (⇒ 8.9)

#### Twardy materiał:

Gałązki drzew i krzewów oraz grube i rozłożyste gałęzie.

- Rozdrabnianie twardego materiału. (⇒ 8.9)



Gałęzie z drzew i żywopłotu powinny być rozdrabniane krótko po ścięciu, ponieważ rozdrabniacz pracuje wtedy z wyższą wydajnością niż w przypadku gałęzi wysuszonych lub wilgotnych.

### 8.2 Jakich materiałów nie można rozdrabniać?

Do rozdrabniacza ogrodowego nie wolno wrzucać kamieni, szkła, części metalowych (drutów, gwoździ itp.) lub elementów z tworzyw sztucznych.

#### Podstawowa zasada:

Materiały, które nie nadają się do kompostowania nie powinny być także przerabiane przy użyciu rozdrabniacza ogrodowego.

### 8.3 Maksymalna średnica gałęzi

Dane dotyczą świeżo ściętych gałęzi.

Maksymalna średnica gałęzi  
GHE 420: **50 mm**; GHE 450: **55 mm**



Duży otwór wsadowy leja doprowadzającego gałęzie umożliwia tylko lepsze wciąganie rozłożystych gałęzi, ale nie ma wpływu na maksymalną dopuszczalną średnicę rozdrabnianego materiału.

### 8.4 Obszar pracy użytkownika

- Ze względu na bezpieczeństwo przez cały czas pracy użytkownik powinien przebywać w obszarze pracy (szara powierzchnia X).



### Niebezpieczeństwo zranienia!

Podczas rozdrabniania twardego materiału przy rozłożonym leju doprowadzającym gałęzie (1) użytkownik powinien stać z boku (zob. szara powierzchnia X), a nie bezpośrednio za rozdrabniaczem ogrodowym; zapobiega to uderzeniu użytkownika przez odrzucony rozdrabniany materiał.

### 8.5 Położenie robocze urządzenia



Rozdrabniacz ogrodowy można uruchamiać tylko w pozycji stojącej. Podczas całego czasu pracy rozdrabniacz ogrodowy powinien stać na obu kołach i stelażach rurowych (zob. rysunek).

### 8.6 Właściwe obciążenie urządzenia

Silnik elektryczny lub spalinowy rozdrabniacza ogrodowego może być obciążany tylko w takim stopniu, który nie spowoduje znaczącego zmniejszenia się prędkości obrotowej silnika. Materiał wprowadzać równomiernie i ciągle do rozdrabniacza ogrodowego. Jeżeli podczas pracy z rozdrabniaczem ogrodowym zmniejszy się prędkość obrotowa silnika elektrycznego lub spalinowego, należy zmniejszyć jego obciążenie, przerywając napełnianie urządzenia.

### 8.7 Zabezpieczenie przed przeciążeniem

W przypadku przeciążenia silnika elektrycznego w czasie pracy wbudowane zabezpieczenie termiczne wyłącza samoczynnie silnik elektryczny.

Po schłodzeniu (**ok. 10 minut**) można ponownie uruchomić rozdrabniacz ogrodowy. Przyczynami częstego działania zabezpieczenia przed przeciążeniem mogą być:

- niewłaściwy przewód przyłączeniowy (⇒ 10.1),
- przeciążenie instalacji elektrycznej,
- przeciążenie urządzenia spowodowane zbyt dużą ilością rozdrabnianego materiału lub tępyimi nożami.

### 8.8 Postępowanie po zablokowaniu się zespołu tnącego

Jeżeli podczas rozdrabniania blokuje się zespół tnący rozdrabniacza ogrodowego, należy natychmiast wyłączyć silnik elektryczny i odłączyć przewód sieciowy. Następnie zdjąć lej wsadowy ATO 400 i usunąć przyczynę zakłócenia.

## 8.9 Napełnianie rozdrabniacza ogrodowego



### Niebezpieczeństwo zranienia!

Przed włożeniem materiału do rozdrabniacza ogrodowego należy dokładnie przeczytać rozdział „Zasady bezpiecznej pracy“ (⇒ 4.), a zwłaszcza podrozdział „Praca z urządzeniem“ (⇒ 4.6), i przestrzegać wszystkich wskazówek dotyczących bezpieczeństwa. Rozdrabniacz ogrodowy może być napełniany tylko przez jedną osobę.



### Niebezpieczeństwo zranienia!

Nigdy nie wkładać ręki do otworu wsadowego!



Zwrócić uwagę na prawidłowe obciążenie silnika elektrycznego. (⇒ 8.6)

Nie należy jednocześnie napełniać rozdrabniacza ogrodowego przez oba otwory wsadowe (1, 2). Niebezpieczeństwo wystąpienia niedrożności!

### Materiał miękki:

- Podczas załadunku rozdrabniacza ogrodowego należy uważać na obszar pracy. (⇒ 8.4)
- Włączyć rozdrabniacz ogrodowy. (⇒ 10.5)



- Odpady ogrodowe, takie jak odpady warzyw i owoców, kwiatów, liści, cienkie gałęzie, należy wrzucać do otworu wsadowego (1) przeznaczonego do miękkiego materiału.



Do otworu wsadowego (1) można wkładać wyłącznie miękki materiał lub cienkie (o średnicy do ok. 10 mm), bardzo rozłożyste gałęzie. Podczas napełniania urządzenia miękkim materiałem lej doprowadzający gałęzie (3) powinien być złożony. (⇒ 10.10)

Wilgotny lub mokry miękki materiał jest przyczyną szybszego zatkania się urządzenia. Dlatego należy wolniej napełniać rozdrabniacz ogrodowy, zwracając przy tym szczególną uwagę na prędkość obrotową silnika elektrycznego. Nie powinna się ona zmniejszać podczas wkładania materiału.

### Twardy materiał

- Podczas załadunku rozdrabniacza ogrodowego należy uważać na obszar pracy. (⇒ 8.4)
- Rozłożyć lej doprowadzający gałęzie (3). (⇒ 10.9)
- Nie wolno przekraczać maksymalnej średnicy gałęzi. (⇒ 8.3)
- Włączyć rozdrabniacz ogrodowy. (⇒ 10.5)





### **Niebezpieczeństwo zranienia!**

Należy prawidłowo napełniać rozdrabniacz ogrodowy twardym materiałem, aby nie został odrzucony, gdyż może to spowodować obrażenia ciała. Gdy rozdrabniacz ogrodowy jest napełniany od tyłu (tzn. użytkownik stoi w obszarze pracy (⇒ 8.4)), to gałęzie należy wkładać nieco pod skosem i prowadzić do lewej ścianki leja aż do zespołu tnącego, zgodnie z oznaczeniem (4). Podczas wkładania gałęzi należy zwrócić uwagę na ich maksymalną średnicę. (⇒ 8.3) Duży otwór wsadowy (2) służy wyłącznie do lepszego wkładania rozłożystych gałęzi.



Grube i bardzo rozłożyste gałęzie (zwrócić uwagę na maksymalną średnicę gałęzi) należy najpierw przyciąć przy użyciu sekatora. Cienkie gałęzie (o średnicy maksymalnej ok. 10 mm) należy wrzucać do otworu wsadowego (1) przeznaczonego do miękkiego materiału.

- Gałązki drzew lub krzewów oraz grube gałęzie powoli wprowadzać do otworu wsadowego (2) rozłożonego leja doprowadzającego gałęzie (3). Twardy materiał jest samoczynnie wciągany przez urządzenie. Dłuższe gałęzie należy podtrzymywać i prowadzić ręką.

## **9. Urządzenia zabezpieczające**

### **9.1 Blokada ponownego uruchomienia silnika elektrycznego**

Urządzenie można uruchomić tylko za pomocą włącznika, a nie poprzez podłączenie przewodu przyłączeniowego do gniazdka.

### **9.2 Wyłącznik bezpieczeństwa**

Rozdrabniacz ogrodowy można uruchamiać tylko przy prawidłowo zamkniętym leju wsadowym ATO 400. W przypadku zwolnienia przełącznika w czasie pracy urządzenia silnik elektryczny lub spalinowy wyłączy się samoczynnie, a narzędzie rozdrabniające zatrzyma się po kilku sekundach. Zdjęcie leja wsadowego ATO 400 spowoduje, że obie tarcze noży zostaną dodatkowo automatycznie zablokowane mechanicznie.

### **9.3 Hamulec wybiegowy silnika elektrycznego**

Hamulec wybiegowy silnika elektrycznego skraca do kilku sekund czas wybiegu silnika od momentu jego wyłączenia do zatrzymania noży.

## **10. Uruchamianie urządzenia**



### **Niebezpieczeństwo zranienia!**

Przed uruchomieniem rozdrabniacza ogrodowego należy dokładnie zapoznać się z rozdziałem „Zasady bezpiecznej pracy” (⇒ 4.) i przestrzegać wszystkich wskazówek dotyczących bezpieczeństwa.

### **10.1 Podłączanie rozdrabniaczy ogrodowych do zasilania**



### **Niebezpieczeństwo zranienia!**

Należy przestrzegać wszystkich wskazówek podanych w rozdziale „Ostrzeżenie – zagrożenie spowodowane prądem elektrycznym” (⇒ 4.2).



Rozdrabniacze ogrodowe w wersji dla Wielkiej Brytanii mają 10-metrowy przewód ze specjalną wtyczką. We wtyczce przeznaczonej do Wielkiej Brytanii jest zamontowany bezpiecznik.

Napięcie sieciowe musi być takie samo jak napięcie robocze (zob. tabliczka znamionowa).

Przewód zasilania musi być odpowiednio zabezpieczony. (⇒ )

Dopuszczone do stosowania są wyłącznie przewody przyłączeniowe o klasie nie niższej niż przewody w osłonie gumowej **H07 RN-F DIN/VDE 0282**.

Gniazda wtyczkowe powinny być zabezpieczone przed wodą rozpryskową. Niewłaściwe przewody przedłużaczy



przyczyniają się do zmniejszenia mocy i mogą spowodować uszkodzenie silnika elektrycznego.

#### GHE 420:

Minimalny przekrój przewodu sieciowego powinien wynosić **3 x 1,5 mm<sup>2</sup>** przy długości do **25 m** lub **3 x 2,5 mm<sup>2</sup>** przy długości do **50 m**.

Złącza przewodów muszą być wykonane z gumy lub powleczone gumą i spełniać wymagania normy **DIN/VDE 0620**.

Urządzenie to zostało zaprojektowane do pracy przy zasilaniu z sieci o impedancji  $Z_{\text{maks}}$  w punkcie przyłączenia (podłączenia instalacji domowej) wynoszącej maksymalnie **0,334 oma** (przy 50 Hz).

Podczas eksploatacji urządzenia użytkownik powinien zasilać je tylko z sieci elektrycznej, która spełnia te wymagania. W razie potrzeby informacje dotyczące impedancji sieci można uzyskać od lokalnego dostawcy energii elektrycznej.

#### GHE 450:

Minimalny przekrój przewodu sieciowego powinien wynosić **5 x 1,5 mm<sup>2</sup>** przy długości do **25 m** lub **5 x 2,5 mm<sup>2</sup>** przy długości do **50 m**. Złącze wtykowe przewodu przyłączeniowego powinno być typu CEE i spełniać wymagania normy **DIN/VDE 0623**.



Szczegółowych informacji dotyczących podłączenia do zasilania udzieli elektryk.

## 10.2 Podłączanie przewodu elektrycznego



Podczas wyboru przewodu sieciowego należy przestrzegać informacji podanych we wszystkich punktach rozdziału „Podłączanie urządzenia do zasilania“ (⇒ 10.1).

#### GHE 420:

- Gniazdko przewodu sieciowego podłączyć do 3-stykowej wtyczki urządzenia.
- Zaczepić przewód w zaczepie. (⇒ 10.4)

#### GHE 450:

- Gniazdko przewodu sieciowego podłączyć do 5-stykowej wtyczki urządzenia.
- Zaczepić przewód w zaczepie. (⇒ 10.4)

## 10.3 Odłączanie przewodu sieciowego

- Poluzować zaczep przewodu. (⇒ 10.4)

Aby zapobiec uszkodzeniu przewodu sieciowego podczas jego odłączania, należy chwycić i wyciągać gniazdko wtyczkowe. Nie ciągnąć nigdy przewodu.

## 10.4 Zaczep przewodu

Podczas pracy zaczep przewodu zapobiega niezamierzonemu wyciągnięciu wtyczki przewodu z gniazdka i ewentualnemu uszkodzeniu gniazdka urządzenia. Dlatego przewód przyłączeniowy powinien być poprowadzony przez zaczep przewodu.



## Zaczepianie przewodu w zaczepie

- Podłączyć przewód elektryczny. (⇒ 10.2)
- Przewód przyłączeniowy (1) uformować w pętlę i przeprowadzić przez otwór (2).
- Założyć pętlę przewodu na zaczep (3) i zacisnąć.

## Odczepianie przewodu od zaczepu

- Pętlę przewodu poluzować na zaczepie (3).
- Wyciągnąć pętlę przewodu przyłączeniowego (1) z otworu (2).
- W razie potrzeby odłączyć przewód sieciowy. (⇒ 10.3)

## 10.5 Włączanie rozdrabniacza ogrodowego



### Niebezpieczeństwo zranienia!

Przed uruchomieniem rozdrabniacza ogrodowego należy dokładnie zapoznać się z rozdziałem „Zasady bezpiecznej pracy“ (⇒ 4.) i przestrzegać wszystkich wskazówek dotyczących bezpieczeństwa.

Przed uruchomieniem urządzenia należy sprawdzić, czy lejek wsadowy ATO 400 jest prawidłowo zamknięty, a przełącznik (1) jest mocno dokręcony.

- Podłączyć przewód elektryczny. (⇒ 10.2)

- Wcisnąć do oporu zielony przycisk (2) (symbol I). Zielony przycisk zablokuje się i pozostanie wciśnięty. Rozpoczyna się uruchamianie rozdrabniacza ogrodowego.

## 10.6 Wyłączanie rozdrabniacza ogrodowego



### Niebezpieczeństwo zranienia!

Podczas wyłączania nie należy wchodzić do obszaru wyrzutu!

Podczas wyłączania urządzenia należy stać z boku.

Należy pamiętać o bezwładnym ruchu narzędzi roboczych, trwającym kilka sekund po wyłączeniu silnika elektrycznego.



Należy postępować zgodnie z informacją podaną na symbolu umieszczonym na przedniej górnej części leja.

Silnik elektryczny należy wyłączyć dopiero wtedy, gdy w urządzeniu nie będzie już rozdrabnianego materiału; w przeciwnym razie podczas ponownego uruchamiania urządzenia może zablokować się jedna z dwóch tarcz noży.

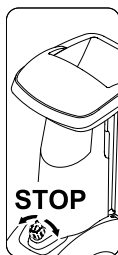

- Rozdrabniacz ogrodowy wyłącza się przez obrócenie (możliwy obrót w obu kierunkach) czarnego pokrętkła (1) (symbol O) przy przełączniku. Silnik elektryczny rozdrabniacza ogrodowego zostaje wyłączony i automatycznie wyhamowany.

## 10.7 Sprawdzanie kierunków obrotu tarcz noży GHE 450



W przypadku modelu GHE 450 przed rozpoczęciem pracy (napełniania) należy sprawdzić kierunek obrotu noży.



### Niebezpieczeństwo zranienia!

Należy sprawdzać w okularach ochronnych. Ostonę zespołu tnącego należy wciskać do środka tylko do momentu zobaczenia tarczy noży. Nie chwycić ręką tarczy noży.

- Podłączyć przewód elektryczny. (⇒ 10.2)
- Rozłożyć lej doprowadzający gałęzie. (⇒ 10.9)
- Włączyć rozdrabniacz ogrodowy. (⇒ 10.5)
- Wyłączyć rozdrabniacz ogrodowy. (⇒ 10.6)
- Wcisnąć do środka ostonę zespołu tnącego leja doprowadzającego gałęzie i spojrzeć od góry w otwór wsadowy leja. Prawdopodobnie tarcza noży powinna obracać się w prawo (zgodnie z kierunkiem ruchu wskazówek zegara).

## 10.8 Zmiana kierunku obrotu tarcz noży GHE 450



Przy niewłaściwym kierunku obrotów tarczy noży (tzn. w lewo) należy w modelu GHE 450 zmienić kierunek obrotów.

Kierunek obrotów tarcz noży zmienia się przez zmianę podłączenia przełącznika fazy we wtyczce zasilania.

- Obrócić przełącznik fazy (1) wkrętakiem (2) o 180° w lewą lub prawą stronę, aż się zablokuje.

## 10.9 Rozkładanie leja doprowadzającego gałęzie



### Niebezpieczeństwo zranienia!

Ze względów bezpieczeństwa podczas rozkładania i składania leja doprowadzającego gałęzie (2) urządzenie powinno być wyłączone.

- Blokadę leja doprowadzającego gałęzie (1) nacisnąć do góry i przytrzymać.
- Lej doprowadzający gałęzie (2) powoli poprowadzić drugą ręką do tyłu (w stronę przeciwną od urządzenia).
- Ponownie zwolnić blokadę leja doprowadzającego gałęzie (1) i rozłożyć do oporu lej doprowadzający gałęzie (2).

## 10.10 Składanie leja doprowadzającego gałęzie



### Niebezpieczeństwo zranienia!

Ze względów bezpieczeństwa podczas rozkładania i składania leja doprowadzającego gałęzie (1) urządzenie powinno być wyłączone.

### Niebezpieczeństwo zgniecenia!

Podczas zamykania leja doprowadzającego gałęzie należy uważać, aby palce nie zostały przykleszczone między lejem doprowadzającym gałęzie a lejem wsadowym.

- Powoli złożyć do oporu (docisnąć do urządzenia) lej doprowadzający gałęzie (1) aż do jego zatrzaśnięcia się w blokadzie leja doprowadzającego gałęzie (2).

## 10.11 Schowek na narzędzia



### Otwieranie schowka na narzędzia

- Wcisnąć i przytrzymać element mocujący (1).
- Pokrywę schowka na narzędzia (2) odchylić w dół.

### Zamykanie schowka na narzędzia

- Pokrywę schowka na narzędzia (2) przechylić do góry, aż zatrzaśnie się zaczepek.

## 10.12 Rozdrabnianie

- Rozdrabniacz ogrodowy ustawić bezpiecznie na płaskim i stabilnym podłożu.

- Założyć mocne rękawice, okulary ochronne i nauszники ochronne.
- Podłączyć przewód sieciowy do rozdrabniacza ogrodowego. (⇒ 10.2)
- GHE 450: Sprawdzić kierunek obrotów tarczy noży i ewentualnie zmienić. (⇒ 10.7)
- W przypadku twardego materiału (np. gałązki drzew i krzewów) należy rozłożyć lej doprowadzający gałęzie. (⇒ 10.9)
- Włączyć rozdrabniacz ogrodowy. (⇒ 10.5)
- Odczekać, aż rozdrabniacz ogrodowy osiągnie maksymalną prędkość obrotową (obroty biegu jałowego).
- Prawidłowo wkładać rozdrabniany materiał do rozdrabniacza ogrodowego. (⇒ 8.9)
- Wyłączyć rozdrabniacz ogrodowy. (⇒ 10.6)

## 11. Konserwacja



### Niebezpieczeństwo zranienia!

Przed wszystkimi czynnościami związanymi z konserwacją i czyszczeniem urządzenia należy zapoznać się z rozdziałem „Zasady bezpiecznej pracy” (⇒ 4.), a zwłaszcza z podrozdziałem „Konserwacja i naprawy” (⇒ 4.7); przestrzegać wszystkich wskazówek dotyczących bezpieczeństwa.

Przed rozpoczęciem konserwacji urządzenia wyciągnąć wtyczkę.

## 11.1 Czyszczenie urządzenia



### Niebezpieczeństwo zranienia!

Jeżeli tarcze noży są przykryte rozdrabnianym materiałem, to należy go usunąć za pomocą szczotki lub podobnego przedmiotu.

Nigdy nie przesuwaj dłońmi po obudowie. Noże mogą spowodować obrażenia ciała!

### Okresy międzyobsługowe: Po każdym użyciu

Po zakończeniu pracy urządzenie należy gruntownie oczyścić. Staranne obchodzenie się z urządzeniem chroni je przed uszkodzeniem i wydłuża czas jego eksploatacji.

Urządzenie może być czyszczone tylko w położeniu pokazanym na rysunku.

- Zdemontować lej wsadowy. (⇒ 11.2)

Oczyścić kanał powietrza chłodzącego (szczeliny wentylacyjne) na obudowie silnika elektrycznego, aby umożliwić odpowiednie chłodzenie silnika elektrycznego.



### Nie kierować strumienia

wody na części silnika elektrycznego lub spalinowego, uszczelki, miejsca ułożyskowania i

elementy elektryczne (np. przełączniki). Może to spowodować konieczność przeprowadzenia drogich napraw.



Do usuwania zanieczyszczeń i osadzonych pozostałości, których nie można usunąć za pomocą szczotki, wilgotnej szmatki lub patyka, firma

STIHL zaleca stosowanie specjalnego środka czyszczącego (np. specjalnego środka czyszczącego STIHL).

Nie wolno używać intensywnych środków czyszczących.

Regularnie czyścić tarcze noży.

## 11.2 Zdemontowanie leja wsadowego ATO 400



### **!** Niebezpieczeństwo zranienia!

Wyłączyć urządzenie. Przed wykręceniem przełącznika (1) wyjąć wtyczkę przewodu sieciowego.

Pracować wyłącznie w rękawicach ochronnych.

Jeżeli po zdjęciu leja wsadowego nie przeprowadza się żadnych czynności przy tarczach noży, to ze względów bezpieczeństwa należy zamontować osłonę noży. (⇒ 7.5)

- Odłączyć przewód sieciowy. (⇒ 10.3)
- Poluzować i wykręcić przełącznik (1).
- Lej wsadowy ATO 400 (2) przechylić do tyłu i zdjąć.

**!** Po zdemontowaniu leja automatycznie włącza się mechanizm blokujący tarcze noży.

W stanie zablokowania tarczę noży można obrócić do oporu o ok. 360°.

## 11.3 Zdemontowanie tarcz noży



### Niebezpieczeństwo zranienia!

Należy pracować wyłącznie w rękawicach ochronnych!



Nie dotykać noży przed ich zatrzymaniem się.

- Zdemontować lej wsadowy ATO 400. (⇒ 11.2)

### **1** Poluzowanie śruby noży:

- Narzędzie montażowe (1) założyć na śrubę noży (2) i powoli obracać ostrożnie w kierunku przeciwnym do kierunku ruchu wskazówek zegara, aż tarcze noży zostaną zatrzymane przez ogranicznik. Wyjąć narzędzie montażowe (1).



Aby zapobiec zranieniom, przed dokręceniem śruby noży musi być zamontowana osłona noży (zob. widok **Z**).

- Zamontować osłonę noży. (⇒ 7.5)
- Narzędzie montażowe (1) włożyć w otwór osłony noży (3) i założyć na śrubę noży (2).
- Śrubę noży (2) poluzować narzędziem montażowym (1) i całkowicie wykręcić.
- Zdemontowanie osłony noży. (⇒ 7.4)
- Wyjąć śrubę noży (2), podkładkę zabezpieczającą (4) i pierścień zaciskowy (5).

### **2** Wyjmowanie noży łopatkowych i tarczy noży do miękkiego materiału:

- Wyjąć noże łopatkowe: krótki (6) i długi (7).

- Podnieść tarczę noży do miękkiego materiału (8).

### **3** Wymontowanie wkładki:

- Odkręcić i wyjąć śruby (9). Wyjąć do góry wkładkę (10).

### **4** Zdemontowanie uchwytu noży i tarczy noży do twardego materiału:

- Śrubę (11) wkręcić za pomocą narzędzia montażowego (1) i ściągnąć przy tym uchwyt noży (12).
- Wykręcić i wyjąć śrubę (11).
- Wyjąć uchwyt noży (12) z pierścieniem zaciskowym (13).
- Podnieść tarczę noży do twardego materiału (14).

## 11.4 Zamontowanie tarcz noży



### Niebezpieczeństwo zranienia!

Pracować wyłącznie w rękawicach ochronnych!



Śrubę noży należy dokręcić dokładnie wymaganym momentem **36 - 44 Nm**, ponieważ od tego zależy bezpieczne zamocowanie obu tarcz noży. Przed założeniem obu tarcz noży sprawdzić wzrokowo, czy są one w dobrym stanie technicznym i nie są skrzywione oraz czy noże nie mają zagłębień, rys lub wyłamanych miejsc.

Nie przekraczać granicy zużycia noży. (⇒ 11.9)

Należy zawsze zamontować obie tarcze noży.

Wykonać wszystkie czynności montażowe od 1 do 5.



Przed montażem oczyścić obie tarcze noży i mocowanie tarcz noży w urządzeniu. Ponadto należy sprawdzić, czy na wałku noża zamontowany jest wpust pasowany.

### 1. Zakładanie tarczy noży do twardego materiału (rysunek **A**)

- Założyć tarczę noży do twardego materiału (1) z trzema zamontowanymi nożami znajdującymi się u góry. Doprowadzić do zablokowania się prostokątnego mocowania (2) tarczy noży na prostokątnym mocowaniu pierścienia łożyska (3).

### 2. Zamontowanie uchwytu noży z pierścieniem zaciskowym (rysunek **A**)



Wybranie w pierścieniu zaciskowym ustawić na narożniku noża, aby pierścień zaciskowy płasko przylegał do tarczy noży.

- Nałożyć pierścień zaciskowy (4) na tarczę noży (wybranie w pierścieniu zaciskowym powinno objąć nóż).
- Uchwyt noży (5) nasunąć na wałek napędowy (6). Należy przy tym uważać, aby uchwyt noży zablokował się w tarczy noży (1), a pierścień zaciskowy (4) był zagłębiony do oporu.

### 3. Zamontowanie wkładki (rysunek **A**):



Wkładkę można zamontować tylko w sposób pokazany na rysunku. W innym położeniu wsunięcie wkładki nie jest możliwe.

- Założyć wkładkę (7) w sposób pokazany na rysunku.
- Wkręcić śruby (8) i dokręcić je momentem **33 - 37 Nm**.

### 4. Zakładanie tarczy noży do miękkiego materiału i noży łopatkowych (rysunek **B**):

- Założyć tarczę noży do miękkiego materiału (9) z czterema zamontowanymi nożami znajdującymi się u góry.
- Najpierw należy założyć dłuższy spośród dwóch noży łopatkowych. Następnie założyć drugi nóż łopatkowy przestawiony o kąt 90° względem pierwszego noża łopatkowego.
- Założyć długi nóż łopatkowy (10). Założyć krótki nóż łopatkowy (11) przestawiony o kąt 90°.

### 5. Zamocowanie tarcz noży (rysunek **B**):

- Założyć pierścień zaciskowy (12) i przykręcić wraz z podkładką zabezpieczającą (13) i śrubą noży (14).
- Narzędzie montażowe (15) założyć na śrubę noży (14) i powoli ostrożnie obracać w kierunku ruchu wskazówek zegara, aż tarcze noży zostaną zatrzymane przez ogranicznik. Wyjąć narzędzie montażowe (15).



### Niebezpieczeństwo zranienia!

Przed dokręceniem śruby noży musi być zamontowana osłona noży (zob. widok **Z**).

- Zamontować osłonę noży. (⇒ 7.5)
- Narzędzie montażowe (15) włożyć w otwór osłony noży (16) i założyć na śrubę noży (14).
- Śrubę noży (14) dokręcić momentem **36 - 44 Nm**.
- Zamontować lej wsadowy ATO 400. (⇒ 7.6)

## 11.5 Zdemontowanie noża przeciwbieżnego



### Niebezpieczeństwo zranienia!

Należy pracować wyłącznie w mocnych rękawicach!



- Zdemontować lej wsadowy ATO 400 lub osłonę noży. (⇒ 11.2), (⇒ 7.4)
- Odkręcić i wyjąć śrubę (1).
- Wyjąć do góry nóż przeciwbieżny (2).

## 11.6 Zamontowanie noża przeciwbieżnego



### Niebezpieczeństwo zranienia!

Należy pracować wyłącznie w mocnych rękawicach!



- Zdemontować lej wsadowy ATO 400 lub osłonę noży. (⇒ 11.2), (⇒ 7.4)
- Założyć nóż przeciwbieżny (1) do uchwytu (2) w obudowie.
- Wkręcić śrubę (3) i dokręcić ją momentem **28 - 32 Nm**.
- Zamontować lej wsadowy ATO 400. (⇒ 7.6)

## 11.7 Odwracanie noży



### Niebezpieczeństwo zranienia!

Należy pracować wyłącznie w mocnych rękawicach!



-  W przypadku tępych noży zaleca się odwrócenie wszystkich noży określonej tarczy noży. Wszystkie noże (niezależnie od ich geometrii) należy odwracać w taki sam sposób.
- Zdemontować tarcze noży. (⇒ 11.3)



### Niebezpieczeństwo zranienia!

W celu zapobieżenia skaleczeniom tarcze noży powinny być zawsze dociśnięte przed montażem lub demontażem noży.

## Odwracanie czterech noży z tarczy noży do miękkiego materiału (rysunek A)

### 1. Demontaż:

- Odkręcić śruby (1) i wyjąć z nakrętkami (2).
- Wyjąć nóż (3) do góry.

### 2. Zamontowanie:

- Wyczyścić tarczę noży.
- Odwrócić nóż (3) i położyć go na tarczy noży w taki sposób, aby wystawała ostra krawędź; ustawić otwory naprzeciw siebie.
- Śruby (1) przełożyć przez otwory i wkręcić nakrętki (2). Dokręcić nakrętki (2) momentem **8 - 10 Nm**.

## Odwracanie trzech noży z tarczy noży do twardego materiału (rysunek B)

### 1. Demontaż:

- Odkręcić śruby (4) oraz śruby M8 (5) i wyjąć z nakrętkami (6) oraz nakrętkami M8 (7).
- Nóż (8) i nóż (9) wyjąć do góry.

### 2. Zamontowanie:

-  Po montażu nie może być szczeliny między dwoma nożami (8). Szczelina między dwoma nożami pogarsza funkcję wciągania.
- Wyczyścić tarczę noży.
- Odwrócić nóż (8) i położyć go na tarczy noży w taki sposób, aby wystawała ostra krawędź; ustawić otwory naprzeciw siebie.
- Śruby (4) przełożyć przez otwory i wkręcić nakrętki (6). Nie dokręcać ich!

- Docisnąć do siebie i przytrzymać oba noże (8) (zob. mały rysunek). Między dwoma nożami (8) nie może być szczeliny.
- Dokręcić nakrętki (6) momentem **8 - 10 Nm**.
- Odwrócić nóż (9) i położyć go na tarczy noży w taki sposób, aby wystawała ostra krawędź.
- Śruby M8 (5) przełożyć przez otwory, nakręcić nakrętki M8 (7) i dokręcić je momentem **16 - 20 Nm**.

## 11.8 Ostrzenie noży



Zalecamy, aby wszystkie noże były ostrzone wyłącznie przez Autoryzowanych Dealerów; nieprawidłowe szlifowanie noży (nieodpowiedni kąt ostrzenia, niewyrównoważenie spowodowane nierównym szlifowaniem noży itp.) może pogorszyć działanie rozdrabniacza ogrodowego (wciąganie rozdrabnianego materiału, wytrzymałość ostrzy itp.).

Szlifowanie należy wykonywać zawsze w okularach ochronnych. Należy uważać, aby w obszarze zagrożenia nie było innych osób.

- Zdemontować tarcze noży. (⇒ 11.3)
- Wymontować nóż. (⇒ 11.7)

### Kąt ostrzenia:

Kąt ostrzenia wszystkich noży wynosi **30°**.

### Instrukcja ostrzenia noży:

Noże należy ostrzyć, przestrzegając następujących wskazówek:

- W czasie ostrzenia nóż powinien być schładzany, np. wodą. Nie wolno dopuścić do wystąpienia niebieskawego zabarwienia, oznaczałoby to obniżenie zdolności tnących ostrza.
- Nóż należy ostrzyć równomiernie, aby zapobiec drganiom wynikającym z niewyrównoważenia.
- Przed zamontowaniem noża sprawdzić, czy nie jest uszkodzony. Noże należy wymienić, jeżeli widoczne są zagłębienia i rysy lub jeżeli została osiągnięta granica zużycia.
- Podczas ostrzenia ostrzy noży należy zachować podane kąty ostrzenia.
- Noże należy ostrzyć, szlifując je w kierunku od ostrza do grzbietu.
- Po ostrzeniu należy ewentualnie usunąć papierem ściernym zadzior powstały na krawędzi tnącej.

## 11.9 Granica zużycia noży



Przed osiągnięciem podanej granicy zużycia (A, B, C, D) należy odpowiednie noże odwrócić lub wymienić. Zaleca się korzystanie z usług serwisu autoryzowanego dealera firmy STIHL.



Pomiar podanych wartości powinien być przeprowadzony dla wszystkich noży w kilku punktach (zalecamy w 2–3 punktach) wzdłuż krawędzi tnącej.

Należy uwzględnić najniższą wartość dla określonego noża.

Zalecamy, aby zawsze odwracać lub wymieniać wszystkie noże!

### 1 Zestawienie noży

Noże łopatkowe (1) – 2 szt.

Noże (2) – 6 szt.

Noże (3) – 1 szt.

Nóż przeciwbieżny (4) – 1 szt.

### Tarcza noży do miękkiego materiału:

Tarcza noży do miękkiego materiału jest wyposażona w cztery noże.

### Tarcza noży do twardego materiału:

Tarcza noży do twardego materiału jest wyposażona w dwa noże i jeden nóż zrębkujący.

- Zdemontować tarcze noży. (⇒ 11.3)

### 2 Granica zużycia noży łopatkowych (1):



Metoda pomiaru i podana wartość jest taka sama dla obu noży łopatkowych.



Ze względu na nierówne obciążenie krawędzi tnących oba noże łopatkowe mogą ulec niesymetrycznemu zużyciu.

Minimalna szerokość noża (A) dla obu noży łopatkowych (1):

**A = 39 mm**

### 3 Granica zużycia noża (2):



Noże (2) są nożami dwustronnymi. Po osiągnięciu podanej granicy zużycia (B) nóż można ponownie naostrzyć aż do osiągnięcia granicy zużycia i odwrócić; następnie trzeba będzie go wymienić.

- Pokazaną na rysunku odległość (B) należy mierzyć od dużej średnicy otworu do krawędzi tnącej (X).

- Powtórzyć czynność przy drugim otworze noża.

Minimalna odległość (B) dla noży (2):

**B = 6 mm**



Jeżeli jedna z dwóch zmierzonych odległości jest mniejsza od minimalnej odległości (B), należy odwrócić lub wymienić odpowiedni nóż (2).

### 4 Granica zużycia noża (3):



Nóż (3) jest nożem dwustronnym. Po osiągnięciu podanej granicy zużycia (C) nóż (3) można ponownie naostrzyć aż do osiągnięcia granicy zużycia i odwrócić; następnie trzeba będzie go wymienić.

- Zmierzyć odległość (C) w prawym kącie do krawędzi tnącej.

Minimalna odległość (C) dla noża (3):

**C = 7 mm**



Jeżeli zmierzona odległość jest mniejsza od minimalnej odległości (C), należy odwrócić lub wymienić nóż (3).

### 5 Granica zużycia noża przeciwbieżnego (4):



Ze względu na nierówne obciążenie krawędzi tnącej nóż przeciwbieżny (4) może ulec niesymetrycznemu zużyciu.

- Nóż przeciwbieżny (4) należy wymienić, zanim krawędź (D) na czubku noża (5) zostanie zeszlifowana i nie będzie widoczna.

## 11.10 Silnik elektryczny i koła

Silnik elektryczny nie wymaga obsługi.

Łożyska kół są bezobsługowe.

---

### 11.11 Okresy międzyobsługowe

#### Konserwacja u Autoryzowanego Dealera

Zalecamy, aby wykonanie obsługi technicznej rozdrabniacza ogrodowego zlecać Autoryzowanemu Dealerowi. Zaleca się korzystanie z usług serwisu autoryzowanego dealera firmy STIHL.

Profesjonalne wykorzystanie (zastosowanie rozdrabniacza ogrodowego w działalności zawodowej):

#### co pół roku

Wykorzystanie do celów prywatnych:  
**raz do roku**

#### Okres międzyobsługowy zespołu tnącego:

Przed każdym użyciem:  
Sprawdzić, czy elementy zespołu tnącego (składającego się z tarczy noży, noży, podkładki zabezpieczającej, pierścienia zaciskowego i śruby) są dobrze zamocowane, nie mają rys lub innych uszkodzeń.

Sprawdzić granicę zużycia noży. (⇒ 11.9)

---

### 11.12 Przechowywanie i przerwa zimowa

Rozdrabniacz ogrodowy należy przechowywać w suchym, zamkniętym i niezakurzonym pomieszczeniu. Urządzenie należy przechowywać w miejscu niedostępnym dla dzieci.

Rozdrabniacz ogrodowy należy przechowywać tylko w stanie sprawności technicznej i z zamontowanym lejem wsadowym ATO 400 lub zamontowaną osłoną noży.

Wszystkie nakrętki, sworznie i wkręty powinny być dobrze dokręcone, wymienić nieczytelne etykiety na urządzeniu z informacjami o zagrożeniu i ostrzeżeniami, sprawdzić całe urządzenie pod względem zużycia lub uszkodzenia. Wymienić zużyte lub uszkodzone części.

Przed przechowywaniem urządzenia należy usunąć ewentualne usterki.

W przypadku dłuższego przestoju rozdrabniacza ogrodowego (przerwa zimowa) należy uwzględnić następujące punkty:

- Starannie oczyścić wszystkie zewnętrzne części urządzenia.
- Dobrze nasmarować lub naoliwić wszystkie części ruchome.

## 12. Transport



27

**! Niebezpieczeństwo zranienia!**  
Należy dokładnie przeczytać rozdział „Zasady bezpiecznej pracy“, a zwłaszcza rozdział „Transport“, i postępować według zawartych w nich instrukcji. (⇒ 4.4)

Rozdrabniacz ogrodowy należy transportować tylko z zamontowanym lejem wsadowym ATO 400 i ze złożonym lejem doprowadzającym gałęzie.

Jeżeli rozdrabniacz ogrodowy będzie przemieszczany bez leja wsadowego ATO 400, należy ze względów bezpieczeństwa (odsłonięte noże) zamontować osłonę noży. (⇒ 7.5)

Rozdrabniacz ogrodowy powinny przenosić dwie osoby w odpowiedniej odzieży ochronnej (obuwie ochronne, rękawice ochronne).

Przed podniesieniem lub przechyleniem urządzenia należy zwrócić uwagę na jego masę podaną w rozdziale „Dane techniczne“. (⇒ 17.)

#### Ciągnięcie lub przesuwanie rozdrabniacza ogrodowego (rysunek A):

- Chwycić uchwyt transportowy (1) rozdrabniacza ogrodowego i przechylić rozdrabniacz do tyłu, aż urządzenie będzie stało na kołach.



- Rozdrabniacz ogrodowy ciągnąć lub pchać z małą prędkością (tempo marszu).



### Niebezpieczeństwo zranienia w przypadku wchodzenia na stopnie, podesty i ukośne rampy!

Ze względu na masę urządzenia należy zachować szczególną uwagę podczas pokonywania schodów, krawężników, podestów i innych podwyższeń oraz ukośnych ramp.

Ze stopni, podestów, podwyższeń i ukośnych ramp urządzenie należy spychać, a nie ciągnąć. Użytkownik musi przy tym stać wyżej niż urządzenie; w przypadku utraty kontroli nad urządzeniem użytkownik nie zostanie dodatkowo najechany.

Urządzenie można zepchnąć maksymalnie o 2–3 stopnie! W przypadku większej liczby stopni należy przenieść urządzenie przy pomocy drugiej osoby.

Niebezpieczeństwo zranienia ze względu na dużą masę urządzenia!

### Podnoszenie lub przenoszenie rozdrabniacza ogrodowego (rysunek B):



Ze względu na dużą masę (ponad 50 kg) zaleca się, aby nie przenosić urządzenia, lecz przepychać je na kołach.

Do podnoszenia lub przenoszenia urządzenia na krótkich trasach należy użyć odpowiednich urządzeń podnoszących.

Do ręcznego podnoszenia urządzenia potrzebne są 2 osoby. Należy założyć odpowiednią odzież ochronną osłaniającą przedramiona i górną część ciała.



- Rozdrabniacz ogrodowy należy trzymać i podnosić lub przenosić, trzymając za uchwyt transportowy (1) i obie czarne nóżki podporowe (2).

### Transport rozdrabniacza ogrodowego na powierzchni ładunkowej (rysunek C):



**Niebezpieczeństwo zranienia!** Zawsze należy zabezpieczyć rozdrabniacz ogrodowy na czas transportu. Nie przewozić urządzenia bez zabezpieczenia!

W przypadku transportu rozdrabniacza ogrodowego na powierzchni ładunkowej, należy zabezpieczyć go przy użyciu odpowiedniego zamocowania, aby się nie zsunął. Linki lub pasy mocować do następujących punktów urządzenia:

- oś (wewnętrzna część stelaża rurowego)
- lewy stelaż rurowy
- prawy stelaż rurowy

– lej wsadowy ATO 400

## 13. Ograniczanie zużycia i zapobieganie uszkodzeniom

### Wskazówki dotyczące konserwacji i pielęgnacji

#### Elektryczny rozdrabniacz ogrodowy (STIHL GHE)

Firma STIHL nie ponosi żadnej odpowiedzialności za szkody materialne i osobiste, powstałe w wyniku nieprzestrzegania wskazówek zawartych w niniejszej instrukcji obsługi, w szczególności tych, które dotyczą bezpiecznej pracy, obsługi i konserwacji lub tych, które wystąpią w wyniku zastosowania niewłaściwych akcesoriów lub części zamiennych.

Aby zapobiec uszkodzeniu lub nadmiernemu zużyciu urządzenia STIHL, należy przestrzegać następujących wskazówek.

#### 1. Części zużywające się

Nawet w przypadku właściwej eksploatacji urządzeń STIHL niektóre części ulegają normalnemu zużyciu i powinny być wymieniane w zależności od rodzaju i czasu pracy.

Należą do nich m.in.:

- nóż
- tarcza noży

#### 2. Przestrzeganie zaleceń instrukcji obsługi

Urządzenie STIHL należy eksploatować, konserwować i przechowywać w sposób przedstawiony w instrukcji obsługi. Użytkownik odpowiada za wszystkie uszkodzenia wynikające z nieprzestrzegania przepisów

bezpieczeństwa oraz wskazówek dotyczących obsługi i konserwacji urządzenia.

Dotyczy to przede wszystkim:

- nieodpowiedniego przewodu elektrycznego (przekrój);
- niewłaściwego podłączenia elektrycznego (napięcie);
- dokonywania zmian w urządzeniu bez zgody firmy STIHL;
- wykorzystania narzędzi lub wyposażenia dodatkowego niedopuszczonych dla danego urządzenia, nieodpowiednich lub niskiej jakości;
- niezgodnej z przeznaczeniem eksploatacji urządzenia;
- wykorzystywanie urządzenia podczas imprez lub zawodów sportowych;
- szkód wynikłych z eksploatacji urządzenia z uszkodzonymi częściami.

### 3. Czynności konserwacyjne

Należy regularnie wykonywać wszystkie czynności podane w rozdziale „Konserwacja“.

Jeżeli użytkownik nie może sam wykonać czynności związanych z konserwacją, powinien zlecić ich wykonanie Dealerowi.

Firma STIHL zaleca, aby prace konserwacyjne oraz naprawy były wykonywane wyłącznie przez autoryzowanego dealera firmy STIHL.

Dla dealerów firmy STIHL organizowane są regularne szkolenia; oferowana jest też informacja techniczna.

W wyniku niewykonania tych czynności mogą powstać uszkodzenia, za które odpowiada użytkownik.

Zalicza się do nich m.in.:

- uszkodzenia silnika elektrycznego w następstwie niedokładnego oczyszczenia kanałów powietrza chłodzącego (szczeliny wentylacyjne, żebra chłodzące, wirnik wentylatora);
- korozję i inne uszkodzenia wynikłe z niewłaściwego przechowywania;
- uszkodzenie urządzenia wynikłe z używania części zamiennych niskiej jakości;
- uszkodzenia w następstwie nieterminowo lub niewłaściwie wykonanej konserwacji lub napraw wykonywanych w warsztatach, które nie należą do Dealera.

## 14. Typowe części zamienne

Tarcza noża do materiału miękkiego, kompletna:  
6012 700 5110

Tarcza noża do materiału twardego, kompletna:  
6012 700 5100

Nóż łopatkowy długi:  
6012 702 0310

Nóż łopatkowy krótki:  
6012 702 0300

Noże (6 szt.):  
6008 702 0121

Nóż (1 szt.):  
6012 702 0100

Nóż przeciwbieżny:  
6012 702 0500

## 15. Ochrona środowiska



Rozdrobniony materiał roślinny należy przeznaczyć do kompostowania, a nie wyrzucać do śmieci.

Opakowanie, urządzenie i wyposażenie dodatkowe zostały wyprodukowane z materiałów będących surowcami wtórnymi, w związku z czym należy je odpowiednio utylizować.

Sortowanie i utylizacja odpadów są korzystne dla środowiska i umożliwiają ponowne wykorzystanie surowców. Z tego względu po upływie okresu eksploatacji należy urządzenie przekazać do punktu skupu surowców wtórnych.

### 15.1 Utylizacja

Przed utylizacją należy wykonać czynności, które uniemożliwią korzystanie z urządzenia.

Przed wszystkim należy usunąć przewód sieciowy lub przewód przyłączeniowy doprowadzony do silnika elektrycznego.

**Noże mogą spowodować obrażenia ciała!**

Także wyeksploatowanego rozdrabniacza ogrodowego nie można pozostawiać bez nadzoru. Urządzenie i noże należy przechowywać w miejscu niedostępnym dla dzieci.

## 16. Deklaracja zgodności UE

### 16.1 Rozdrabniacz ogrodowy STIHL GHE 420.0, GHE 450.0

STIHL Tirol GmbH  
Hans Peter Stihl-Straße 5  
6336 Langkampfen  
Austria

oświadcza na własną odpowiedzialność,  
że

- Rodzaj: elektryczny rozdrabniacz ogrodowy
- Producent: STIHL
- Typ: GHE 420.0, GHE 450.0
- Nr identyfikacji serii: 6012

spełnia wymagania odnośnych przepisów dyrektyw 2000/14/EC, 2006/42/EC, 2014/30/EU oraz 2011/65/EU i został skonstruowany oraz wyprodukowany zgodnie z obowiązującymi w dniu produkcji wersjami następujących norm: EN 50434, EN 60335-1, EN 55014-1, EN 55014-2, EN 61000-3-2 i EN 61000-3-3 (jeżeli mają zastosowanie).

Nazwa i adres jednostki certyfikującej:  
TÜV Rheinland LGA Products GmbH  
Tillystraße 2  
D-90431 Nürnberg

W celu ustalenia zmierzonego i gwarantowanego poziomu mocy akustycznej postępowano zgodnie z dyrektywą 2000/14/EC, załącznik V.

#### GHE 420.0

- Zmierzony poziom mocy akustycznej: 102,1 dB(A)

- Gwarantowany poziom mocy akustycznej: 106 dB(A)

#### GHE 450.0

- Zmierzony poziom mocy akustycznej: 104,2 dB(A)
- Gwarantowany poziom mocy akustycznej: 108 dB(A)

Dokumentacja techniczna jest przechowywana w dziale atestacji produktu firmy STIHL Tirol GmbH.

Rok produkcji i numer maszyny podano na rozdrabniaczu ogrodowym.

Langkampfen, 02.11.2020

STIHL Tirol GmbH

wz.



Matthias Fleischer, kierownik Działu  
Badawczo-Rozwojowego

wz.



Sven Zimmermann, kierownik Działu  
Jakości

## 17. Dane techniczne

### GHE 420.0 / GHE 450.0:

Nr identyfikacji serii	6012
Częstotliwość	50 Hz
Klasa ochronności	I
Stopień ochrony	zabezpieczony przed wodą rozpryskową (IPX4)
Rodzaj pracy	P40
	czas obciążenia 40 s, czas biegu jałowego 60 s

Zespół tnący Multi-Cut 450

Znamionowa prędkość obrotowa silnika elektrycznego 2800 obr/min

Napęd zespołu tnącego stały

Średnica kół 250 mm

Wymiary dł./szer./wys. 108/51/137 cm

Ciężar 52 kg / 52 kg

### GHE 420.0:

Silnik, rodzaj konstrukcji silnik elektryczny (~)

Typ BSRBF 0,75/2-C

Napięcie 230 V

Pobór mocy 3000 W

Bezpiecznik 16 A \*

Zgodnie z dyrektywą 2000/14/EC:

Gwarantowany poziom mocy akustycznej  $L_{WA}$  106 dB(A)

### GHE 420.0:

Zgodnie z dyrektywą  
2006/42/EC:

Poziom ciśnienia  
akustycznego na  
stanowisku pracy  $L_{pA}$  98 dB(A)

Niepewność  
pomiarowa  $K_{pA}$  4 dB(A)

Maksymalna  
średnica gałęzi 50 mm

### GHE 450.0:

Silnik, rodzaj  
konstrukcji silnik elektryczny  
(3~)

Typ BSRF 0,75/2-C

Napięcie 400 V

Pobór mocy 3800 W

Bezpiecznik 10 A

Zgodnie z dyrektywą  
2000/14/EC:

Gwarantowany  
poziom mocy  
akustycznej  $L_{WAAd}$  108 dB(A)

Zgodnie z dyrektywą  
2006/42/EC:

Poziom ciśnienia  
akustycznego na  
stanowisku pracy  $L_{pA}$  95 dB(A)

Niepewność  
pomiarowa  $K_{pA}$  4 dB(A)

Maksymalna  
średnica gałęzi 55 mm

#### \* Uwaga

Podczas rozruchu urządzenia lub pracy przy dużym obciążeniu bezpieczniki o nominalnym natężeniu prądu mniejszym niż 16 A mogą często przerywać dopływ prądu.

## 17.1 Rozporządzenie REACH

Rozporządzenie REACH wydane przez Wspólnotę Europejską dotyczy rejestracji, oceny i dopuszczania substancji chemicznych.

Informacje dotyczące rozporządzenia REACH (WE) nr 1907/2006 podano na stronie: [www.stihl.com/reach](http://www.stihl.com/reach).

## 18. Wykrywanie usterek

✂ ewent. zwrócić się do autoryzowanego dealera firmy STIHL.

### Usterka:

Nie można uruchomić silnika elektrycznego

### Możliwa przyczyna:

- Włączone zabezpieczenie silnika elektrycznego
- Brak napięcia w sieci
- Uszkodzony przewód przyłączeniowy / wtyczka / gniazdko wtyczkowe lub wyłącznik
- Uszkodzony bezpiecznik we wtyczce dla Wielkiej Brytanii (dotyczy tylko urządzenia dla Wielkiej Brytanii)
- Lej wsadowy ATO 400 nie został prawidłowo zamknięty – zadziałanie wyłącznika automatycznego (wyłącznika bezpieczeństwa)
- Tarcza noży zablokowana

### Usunięcie usterek:

- Pozostawić urządzenie do ostygnięcia (⇒ 8.7)
- Sprawdzić przewód sieciowy i bezpiecznik ✂ (⇒ 10.1)

- Sprawdzić przewód, wtyczkę, gniazdko wtyczkowe lub wyłącznik, ewentualnie wymienić (zlecić elektrykowi) ✂ (⇒ 10.1)
- Wymienić bezpiecznik ✂ (⇒ 10.1)
- Odpowiednio zamknąć i przykręcić lej wsadowy ATO 400 (dokręcić przełącznik) (⇒ 7.6)
- Zdemontować lej wsadowy i usunąć resztki materiału rozdrabnianego z obudowy (Uwaga: odłączyć przewód sieciowy) (⇒ 11.2)

### Usterka:

Zmniejszona wydajność rozdrabniania

### Możliwa przyczyna:

- Tępe noże
- Niewłaściwe szlifowanie noży
- Zbyt długi przewód sieciowy
- Zgięta tarcza noży
- GHE 450: Nieprawidłowy kierunek obrotu tarczy noży

### Usunięcie usterek:

- Odwrócić lub naostrzyć noże ✂ (⇒ 11.7), (⇒ 11.8)
- Prawidłowo ostrzyć noże ✂ (⇒ 11.8)
- Użyć krótszego przewodu sieciowego (⇒ 10.1)
- Sprawdzić wzrokowo tarczę noży ✂
- GHE 450: Zmienić kierunek obrotu tarczy noży (⇒ 10.7), (⇒ 10.8)

### Usterka:

Materiał nie jest wciągany

### Możliwa przyczyna:

- GHE 450: Nieprawidłowy kierunek obrotu tarczy noży
- Tępe lub nieprawidłowo ostrzone noże
- Szczelina między dwoma nożami (tarcza noży do twardego materiału)

- Nie usunięta osłona noży

### Usunięcie usterki:

- GHE 450: Zmienić kierunek obrotu tarczy noży (⇒ 10.7), (⇒ 10.8)
- Przeszlifować noże, dokładnie zachowując kąt ostrzenia ✂ (⇒ 11.8)
- Noże na tarczy noży do twardego materiału zamontować bez szczeliny (⇒ 11.7)
- Zdemontować osłonę noży (⇒ 7.4)

## 19. Plan czynności serwisowych

### 19.1 Potwierdzenie przekazania

**Model:** \_\_\_\_\_

**Numer seryjny:**

**Data:**

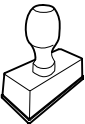

Następny przegląd

**Data:**

### 19.2 Potwierdzenie obsługi serwisowej



Niniejszą instrukcję obsługi należy przekazać autoryzowanemu dealerowi firmy STIHL wykonującemu czynności konserwacyjne.

W wydrukowanych polach Dealer potwierdza wykonanie czynności serwisowych.

 Data wykonania obsługi serwisowej

 Data następnej obsługi serwisowej



## Spoštovani kupec,

veseli nas, da ste se odločili za STIHL. Naše izdelke vrhunske kakovosti razvijamo in izdelujemo v skladu s potrebami naših strank. Tako so naši izdelki tudi pri izjemnih obremenitvah zelo zanesljivi.

STIHL je hkrati sinonim za vrhunski servis. Naši pooblaščenji prodajalci nudijo strokovno svetovanje in uvajanje ter obsežno tehnično podporo.

Zahvaljujemo se vam za zaupanje in vam želimo veliko veselja z vašim izdelkom STIHL.



Dr. Nikolas Stihl

## POMEMBNO! PREBERITE PRED UPORABO IN SHRANITE.

## 1. Kazalo

<b>O navodilih za uporabo</b>	<b>326</b>
Splošno	326
Navodila za branje navodil za uporabo	326
Različice po državah	326
<b>Opis naprave</b>	<b>327</b>
<b>Za vašo varnost</b>	<b>327</b>
Splošno	327
Opozorilo – Nevarnosti zaradi električnega toka	328
Oblačila in oprema	328
Transport naprave	328
Pred delom	329
Med delom	330
Vzdrževanje in popravila	331
Skladiščenje pri daljših prekinitvah dela	332
Odstranjevanje	332
<b>Opis simbolov</b>	<b>332</b>
<b>Obseg dobave</b>	<b>332</b>
<b>Priprava naprave na uporabo</b>	<b>333</b>
Namestitveni izmetalni jašek	333
Namestitev podvozja	333
Zategnite vijake pritrditve obese:	334
Odstranitev pokrova noža	334
Namestitev pokrova noža	334
Namestitev polnilnega lijaka ATO 400	334
<b>Napotki za delo</b>	<b>334</b>
Kakšen material je primeren za predelavo?	334
Kakšen material ni primeren za predelavo?	334
Največji dovoljeni premer vej	334
Uporabnikovo delovno območje	334
Delovni položaj naprave	335
Pravilna obremenitev naprave	335
Zaščita proti preobremenitvi	335
Če je rezalna glava vrtnega drobilnika blokirana	335
Polnjenje vrtnega drobilnika	335
<b>Varnostna oprema</b>	<b>336</b>
Zapora proti ponovnemu zagonu elektromotorja	336
Varnostna zapora	336
Zavora izteka elektromotorja	336
<b>Začetek uporabe naprave</b>	<b>336</b>
Električna priključitev vrtnega drobilnika	336
Priklop na omrežje	337
Odklop z omrežja	337
Zaščita proti izvleku kabla	337
Vklon vrtnega drobilnika	337
Izklop vrtnega drobilnika	337
Preverjanje smeri vrtenja rezalne plošče GHE 450	337
Spreminjanje smeri vrtenja rezalne plošče GHE 450	338
Odpiranje dovoda vej	338
Zložite dovod vej	338
Predal za orodje	338
Drobljenje	338
<b>Vzdrževanje</b>	<b>338</b>
Čiščenje naprave	339
Odstranitev polnilnega lijaka ATO 400	339
Odstranitev rezalnih plošč	339
Namestitev rezalnih plošč	340
Odstranitev nasprotnega noža	340
Namestitev nasprotnega noža	340
Obračanje noža	341

Ostrenje noža	341
Meje obrabe noža	342
Elektromotor in kolesa	342
Servisni intervali	342
Shranjevanje in prezimovanje	343
<b>Transport</b>	<b>343</b>
<b>Zmanjšanje obrabe in preprečevanje okvar</b>	<b>344</b>
<b>Običajni nadomestni deli</b>	<b>344</b>
<b>Varovanje okolja</b>	<b>345</b>
Odstranjevanje	345
<b>EU-izjava o skladnosti</b>	<b>345</b>
Vrtni drobilnik STIHL GHE 420.0, GHE 450.0	345
<b>Tehnični podatki</b>	<b>345</b>
REACH	346
<b>Iskanje napak</b>	<b>346</b>
<b>Načrt servisiranja</b>	<b>347</b>
Potrditev predaje	347
Potrditev servisa	347

## 2. O navodilih za uporabo

### 2.1 Splošno

Ta navodila za uporabo so **originalna navodila proizvajalca za obratovanje** v smislu direktive 2006/42/EC.

Podjetje STIHL nenehno izpopolnjuje svojo ponudbo izdelkov, zato si pridržujemo pravico do spremembe obsega dobave glede oblike, tehnologije in opreme.

Na podlagi podatkov in slik, navedenih v tem priločniku, zato ni mogoče uveljavljati nobenih zahtev.

V teh navodilih za uporabo so lahko opisani modeli, ki niso na voljo v vseh državah.

Ta navodila za uporabo so zaščitena z avtorskimi pravicami. Vse pravice so pridržane, zlasti pravica do razmnoževanja, prevajanja in obdelave z elektronskimi sistemi.

### 2.2 Navodila za branje navodil za uporabo

Slike in besedila opisujejo določene korake uporabe.

Vsi slikovni simboli, ki so nameščeni na napravi, so razloženi v teh navodilih za uporabo.

#### Smer gledanja:

Smer gledanja pri uporabi **levo** in **desno** v navodilih za uporabo:  
Uporabnik stoji za napravo (delovni položaj).

#### Kazalo poglavij:

Na ustrezna poglavja in podpoglavja, v katerih najdete dodatna pojasnila, opozarja puščica. Naslednji primer predstavlja kazalo na določeno poglavje: (⇒ 3.)

#### Oznake odsekov besedila:

Opisana navodila so lahko označena kot v naslednjih primerih.

Koraki pri uporabi, ki zahtevajo poseg uporabnika:

- Vijak (1) odvijte z izvijačem, premaknite ročico (2) ...

Splošna naštevanja:

- Uporaba izdelka na športnih ali tekmovalnih prireditvah

### Besedila z dodatnim pomenom:

Razdelki z dodatnim pomenom so označeni z enim izmed spodaj navedenih simbolov in so tako dodatno poudarjeni, da v navodilih bolj izstopajo.



#### **Nevarnost!**

Nevarnost nesreč in težkih telesnih poškodb. Določeno ravnanje je nujno ali pa ga je treba opustiti.



#### **Opozorilo!**

Nevarnost telesnih poškodb. Določeno vedenje preprečuje možne ali verjetne poškodbe.



#### **Pozor!**

Z določenim vedenjem lahko preprečite lahke poškodbe ali gmotno škodo.



#### **Opomba**

Informacija za boljšo uporabo naprave in izogibanje morebitni napačni uporabi.

### Besedila s povezavo s sliko:

Slike, ki pojasnjujejo uporabo naprave, so na začetku navodil za uporabo.

Ta simbol fotoaparata povezuje slike na straneh s slikami z besedilom v navodilih.



### 2.3 Različice po državah

Podjetje STIHL dobavlja naprave z različnimi vtiči in stikali, ki so odvisni od države, v katero so naprave dobavljene.

Na slikah so prikazane naprave z vtiči za Evropo. Priključitev naprav z drugimi vtiči je podobna.



### 3. Opis naprave



- 1 Polnilni lijak ATO 400
- 2 Glavno stikalo
- 3 Osnovna naprava
- 4 Izmetalni jašek
- 5 Obesa
- 6 Kolo
- 7 Dovajanje vej
- 8 Transportni ročaj
- 9 Blokada dovajanja vej
- 10 Tipska tablica s številko stroja
- 11 Predal za orodje
- 12 Omrežni vtikač GHE 420
- 13 Omrežni vtikač GHE 450
- 14 Zaščita proti izvleku kabla

### 4. Za vašo varnost

#### 4.1 Splošno



Pri delu z napravo morate obvezno upoštevati te predpise za preprečevanje nesreč.



Pred prvo uporabo naprave pazljivo preberite celotna navodila za uporabo. Navodila za uporabo shranite za poznejšo uporabo.

Ti varnostni ukrepi so nujno potrebni za vašo varnost, vendar pa ta seznam ni popoln. Napravo vedno uporabljajte razumno in odgovorno ter upoštevajte, da

uporabnik stroja prevzema odgovornost za nezgode, v katerih so udeležene druge osebe ali njihovo imetje.

Seznajte se z upravljalnimi deli in uporabo naprave.

Napravo smejo uporabljati samo osebe, ki so prebrale navodila za uporabo in so seznanjene z uporabo naprave. Pred prvim zagonom se mora uporabnik potruditi, da dobi strokovna in praktična navodila za uporabo. Uporabnika mora o varni uporabi naprave poučiti prodajalec ali drug izvedenec.

Pri teh navodilih je treba uporabnika posebej opozoriti, da delo z napravo zahteva izjemno pazljivost in koncentracijo.

Tudi če to napravo uporabljate v skladu s predpisi, vseeno obstaja določeno tveganje.



#### **Obstaja smrtna nevarnost zadušitve!**

Če se otroci igrajo z embalažo, obstaja nevarnost zadušitve. Otrokom preprečite dostop do embalaže.

Napravo, vključno z vsemi nadgradnjami, smete predati oziroma posoditi samo osebam, ki ta model in ravnanje z njim dobro poznajo. Navodila za uporabo so del naprave in jih morate vedno priložiti.

Zagotovite, da je uporabnik telesno, čutno in duševno sposoben upravljanja ter dela z napravo. Če je uporabnik omejeno telesno, čutno in duševno sposoben za upravljanje ter delo z napravo, lahko z napravo upravlja le pod nadzorom ali po nasvetih odgovorne osebe.

Zagotovite, da je uporabnik polnoleten ali se po državnih zakonskih predpisih usposablja za poklic pod nadzorom.

Napravo je dovoljeno uporabljati samo, če ste spočiti in v dobrem telesnem ter duševnem stanju. Če niste zdravi, se obrnite na zdravnika, da vam pove, ali je delo z napravo mogoče. Po zaužitju alkohola, drog ali zdravil, ki zmanjšujejo odzivnost, je delo z napravo prepovedano.

Naprava je zasnovana za zasebno uporabo.

#### **Pozor – nevarnost nesreče!**

Vrtni drobilniki STIHL so primerni za drobljenje lesnih ostankov in ostankov rastlin. Uporaba v druge namene ni dovoljena in je lahko nevarna ali pa poškoduje napravo.

Vrtnega drobilnika ne smete uporabljati za (nepopoln seznam):

- druge materiale (na primer steklo, kovina).
- dela, ki niso opisana v teh navodilih za uporabo.
- za proizvodnjo živil (na primer za drobljenje ledu ali drozganje).

Zaradi varnosti so vse spremembe na napravi, razen strokovne namestitve opreme, ki je odobrena s strani družbe STIHL, prepovedane in poleg tega povzročijo prenehanje veljavnosti garancije. Informacije o odobreni dodatni opremi lahko dobite pri pooblaščenem prodajalcu izdelkov STIHL.

Na napravi je še posebej prepovedano izvajati kakršne koli spremembe, ki spremenijo moč ali število obratov elektromotorja oziroma motorja z notranjim zgorevanjem.

Z napravo ne smete prevažati predmetov, živali ali ljudi, posebej otrok.

Pri uporabi na javnih površinah, v parkih, na športnih igriščih, na cestah ter na obdelovalnih in gozdnih območjih bodite še zlasti previdni.

Napravo spustite samo v primeru, da stoji na ravni površini in se ne more premakniti.

## 4.2 Opozorilo – Nevarnosti zaradi električnega toka

### **Pozor** **Nevarnost električnega udara!**

Za električno varnost so zlasti pomembni deli omrežni kabel, omrežni vtič, glavno stikalo in priključni kabel. Poškodovanih kablov, sklopov vtičnic in vtičev ter priključnih kablov, ki niso v skladu s predpisi, ni dovoljeno uporabljati, da se ne izpostavite nevarnosti električnega udara.



Zato redno preverjajte priključni kabel, da ni poškodovan in da ne kaže znakov staranja (krhkost).

Napravo uporabljajte izključno z odvitim omrežnim kablom.

Če uporabljate kabelski navijalnik, mora biti ta pred uporabo vedno povsem odvit.

Nikoli ne uporabljajte poškodovanega kabelskega podaljška. Poškodovanega kabla ne popravljajte, ampak ga zamenjajte.

Če se med uporabo poškoduje omrežni kabel oziroma kabelski podaljšek, omrežni kabel ali kabelski podaljšek takoj izključite iz električnega omrežja. Poškodovanega omrežnega kabla oziroma kabelskega podaljška se ne smete dotikati nikoli.

Naprave ni dovoljeno uporabljati, če so kabli poškodovani ali obrabljeni. Glede poškodb in staranja preverite predvsem omrežni kabel.

Vzdrževalna dela in popravila na kablilah lahko izvajajo le posebej usposobljeni strokovnjaki.

### **Nevarnost električnega udara!**

Poškodovanega kabla ne priklaplajte v električno omrežje in se ga dotaknite samo takrat, ko je ločen od električnega omrežja.

Rezalne enote (noža) se ne dotikajte, dokler naprava ni ločena od električnega omrežja.

Vedno pazite, da so uporabljeni omrežni kabli primerno zaščiteni z varovalko.



Ne delajte v dežju oziroma kadar je mokro.

Naprave ne puščajte brez zaščite na dežju.

Uporabljajte izključno podaljške, ki so zaščiteni pred vlago, namenjeni uporabi na prostem in primerni za napravo (⇒ 10.1).

Električno napajanje prekinite tako, da izvlečete vtič iz vtičnice. Ne vlecite za priključni kabel.

Če napravo priključite na generator, ne pozabite, da jo lahko poškodujejo nihanja napetosti.

Napravo priključite le na električno napeljavno, ki ima napravo za zaščito pred okvarnim tokom in prožilni tok največ 30 mA. Več informacij lahko dobite pri svojem elektroinštalaterju.

## 4.3 Oblačila in oprema



Med delom imejte vedno obute trdne čevlje z oprjemljivim podplatom. Nikoli ne delajte bos ali na primer v lahkih sandalih.



Med delom in še posebej pri vzdrževalnih delih ter prevozu naprave morate vedno nositi močne rokavice.



Med delom vedno nosite zaščitna očala in zaščito sluha. Uporabljajte jih od začetka do konca.



Pri delu z napravo morate nositi ustrezna in tesno prilegajoča se oblačila t.j. kombinezon, ne pa delovnih halj. Med delom z napravo ne nosite šala, kravate, nakita, visečih trakov ali vrvic ter drugih štrlečih oblačil.

Med obratovanjem in pri vseh delih na napravi morate dolge lase zaščititi (z ruto, kapo itd.).

## 4.4 Transport naprave

Pri delu uporabljajte rokavice, da se ne poškodujete na ostrih robovih in vročih delih naprave.

Naprave ne prevažajte s prižganim elektromotorjem. Pred prevozom elektromotor izklopite, počakajte, da se nož ustavi, in izvlecite omrežni vtičač.

Napravo prevažajte samo, ko je elektromotor hladen.

Napravo transportirajte samo s polnilnim lijakom, nameščenim v skladu s predpisi, in zloženim dovodom za veje.

Če transport z nameščenim lijakom ni izvedljiv, morate uporabiti pokrov noža. **Nevarnost telesnih poškodb zaradi prosto dostopnih nožev!** (⇒ 7.5)

Upoštevajte težo naprave, posebej če jo nagibate.

Pri nalaganju uporabite ustrezne pripomočke za nakladanje (nakladalne rampe, dvigalne naprave).

Zaradi varnosti pri transportu in natovarjanju ni dovoljeno, da je kot nagiba večji od naslednje vrednosti:

- **10° (17,6 %)** prečnega nagiba,
- **10° (17,6 %)** vzdolžnega nagiba.

Napravo in pripadajoče dele (npr. odstranjeni lijak) pritrdite na tovorno površino z zadostno dimenzioniranimi sredstvi za pritrditev (jermeni, vrvi itd.) na točkah za pritrditev, ki so opisane v teh navodilih za uporabo. (⇒ 12.)

Napravo vlecite ali potiskajte le s hitrostjo hoje. Ne uporabljajte vleke!

Pri prevozu naprave upoštevajte veljavne krajevne predpise, zlasti glede varnosti pri natovarjanju in prevozu predmetov na tovornih površinah.

---

#### 4.5 Pred delom

Zagotoviti morate, da z napravo delajo samo osebe, ki poznajo navodila za uporabo.

Upoštevajte lokalne predpise za čase uporabe vrtnih naprav s pogonom na elektromotor oziroma motor z notranjim zgorevanjem.

Pred uporabo naprave zamenjajte okvarjene ter obrabljene in poškodovane dele. Nečitljiva ali poškodovana obvestila

o nevarnostih in opozorila na napravi morate zamenjati. Nadomestne nalepke in druge nadomestne dele najdete pri pooblaščenem prodajalcu izdelkov STIHL.

Pred vklopom preverite,

- ali je naprava v brezhibnem stanju. To pomeni, da so prekritja in zaščitne naprave na svojem mestu ter v brezhibnem stanju;
- ali je električni priključek nameščen izključno na po predpisih vgrajeno omrežno vtičnico;
- ali je izolacija priključnega kabla in podaljška, vtiča ter sklopa vtiča in vtičnice brezhibna;
- ali je celotna naprava (ohišje elektromotorja, zaščitne priprave, pritrdilni elementi, noži, gred noža, rezalne plošče itd.) v dobrem stanju in nepoškodovana;
- ali je v napravi ostalo kaj zdrobljenega materiala in ali je polnilni lijak prazen;
- ali so vsi vijaki, matice in drugi pritrdilni elementi na mestu ter dobro priviti. Razrahljane vijake in matice pred začetkom uporabe zategnite (upoštevajte zatezne momente).

Napravo uporabljajte samo na prostem in ne v bližini zidu ali drugega togega predmeta, da se izognete nevarnosti poškodbe in gmotne škode (omejen prostor za manevriranje, lom stekla, praske na avtomobilih itd.).

Naprava mora biti stabilno postavljena na trdni in ravni podlagi.

Naprave ne uporabljajte na tlakovani ali s peskom posuti površini, saj lahko izvržen ali zaradi zračnega toka dvignjen material povzroči telesne poškodbe.

Pred vsakim vklopom poskrbite, da je naprava pravilno zaprta. (⇒ 7.6)

Seznanite se z delovanjem glavnega stikala, da boste lahko v sili reagirali hitro in pravilno.

Če je vrtni drobilnik v delovnem položaju, mora biti odprtina za polnjenje vedno popolnoma prekrita z zaščito pred škropljenjem. Če ni tako, morate zaščito pred škropljenjem zamenjati.

#### Nevarnost telesnih poškodb!

Uporabljajte le napravo, ki je sestavljena skladno s predpisi. Če na napravi manjkajo deli (na primer kolesa, noge itd.), ni več mogoče upoštevati varnostne razdalje, poleg tega lahko ima naprava zmanjšano stabilnost.

#### Pred vklopom preglejte, ali je naprava brezhibna!

Brezhibna naprava je takšna, ki je v celoti sestavljena, kar še posebej pomeni:

- Zgornji del lijaka je nameščen na spodnjem delu lijaka.
- Nameščen je dovod za veje.
- Polnilni lijak je nameščen na osnovni napravi.
- Obesa je v celoti nameščena.
- Nameščeni sta obe kolesi.
- Vse zaščitne priprave (izmetalni jašek, zaščita pred škropljenjem) morajo biti nameščene in brezhibne.
- Obe rezalni enoti (rezalni plošči) sta nameščeni.
- Vsi so pravilno nameščeni.

Na napravo nameščenih stikalnih in varnostnih naprav ne smete odstraniti ali premostiti.

Preglejte, ali sta rezalni plošči poškodovani ali deformirani, in jih po potrebi zamenjajte.

#### 4.6 Med delom

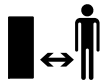

Nikoli ne delajte, kadar so v območju nevarnosti še živali ali druge osebe, zlasti otroci.

Z napravo ne delajte v dežju, med nevihtami in še posebej ne, če obstaja možnost udara strele.

Nevarnost nesreče se pri vlažni podlagi poveča zaradi zmanjšanega oprijema uporabnika.

Delajte posebej previdno, da preprečite zdrs. Če je mogoče, se izogibajte uporabi naprave na vlažnih tleh.

Napravo uporabljajte le pri dnevni svetlobi ali dobri umetni osvetlitvi.

Zaradi varnosti mora biti ves čas obratovanja delovno območje čisto in pospravljeno. Predmete, ki bi lahko povzročili spotikanje, na primer kamne, veje, kable itd., odstranite oziroma postavite drugam.

Površina, na kateri stoji uporabnik, ne sme biti višja od površine, na kateri je naprava.

#### Zagon:

Pred zagonom postavite napravo v stabilen položaj in jo postavite pokončno. Naprave nikoli ne smete zagnati v ležečem položaju.

Napravo vklopite previdno in po navodilih v poglavju »Začetek uporabe naprave«. (⇒ 10.5)

Pri zagonu motorja z notranjim zgorevanjem oziroma vklopu elektromotorja ne smete stati pred izmetalno odprtino. V vrtnem drobilniku ob

zagonu oziroma vklopu ne sme biti drobljenega materiala. Drobljeni material se lahko izvrže in vas poškoduje.

Pri zagonu naprava ne sme biti nagnjena.

Pogosto vklapljanje in izklapljanje v krajšem časovnem razmiku ni priporočljivo; še zlasti se poskusite izogniti »igranju« s stikalom za vklop- / izklop. Nevarnost pregrevanja elektromotorja.

Zaradi nihanja napetosti, ki ga ob zagonu povzroča naprava, so lahko ob neugodnih razmerah v omrežju motene druge naprave, priključene na isti električni tokokrog.

V tem primeru je treba primerno ukrepati (npr. priključitev na električni tokokrog, ki ni povezan s prizadeto napravo, delovanje naprave na električnem tokokrogu z nižjo impedanco).

#### Uporaba:



#### Nevarnost telesnih poškodb!

Rok ali nog nikoli ne približujte območjem nad in pod vrtečimi se deli oziroma jih ne postavljajte nanje.

Če naprava obratuje, obraza ali drugih delov telesa ne držite nad polnilnim lijakom ali izmetalno odprtino. Z glavo in telesom se nikdar ne približujte odprtinam za polnjenje.



Z rokami, drugimi deli telesa ali oblačili nikdar ne segajte v polnilni lijak ali izmetalni jašek. Obstaja velika nevarnost poškodb oči, obraza, prstov, rok itd.

Vedno pazite na ravnotežje in stabilno držo. Ne iztegujte se.

Med obratovanjem ne posegajte v zaščitno pred škropljenjem (ne odstranite, dvignite, zatakните ali poškodujte je).

Uporabnik mora za polnjenje stati v opisanem delovnem območju uporabnika. Med celotnim postopkom drobljenja se zadržujte na delovnem področju, v nobenem primeru pa ne na območju izmeta. (⇒ 8.4)

#### Nevarnost telesnih poškodb!

Med obratovanjem se lahko drobljeni material izvrže navzgor. Zato nosite zaščitna očala in se z obrazom ne približujte odprtini za polnjenje.

Naprave nikdar ne prekucnite, medtem ko teče motor z notranjim zgorevanjem oziroma elektromotor.

Če se naprava med obratovanjem prevrne, takoj izklopite elektromotor in izvlecite omrežni vtikač.

Pazite, da se v izmetalnem jašku ne nabira zdrobljeni material, saj lahko povzroči slabo drobljenje ali povratne udarce.

Pri polnjenju vrtnega drobilnika predvsem pazite, da v drobilni prekat ne pridejo tujki, kot so kovinski deli, kamni, plastika, steklo itd., saj lahko napravo poškodujejo ali povzročijo povratne udarce iz polnilnega lijaka.

Iz istega razloga pazite, da se drobilnik ne zamaši.

Pri polnjenju vrtnega drobilnika z lesnimi ostanki lahko pride do povratnih sunkov. Nosite rokavice!



Pri izteku vrtenja rezalnega orodja pazite, saj traja nekaj sekund, preden se popolnoma umiri.

Izklopite elektromotor, izvlecite omrežni vtikač in počakajte, da se vsa vrteča se orodja ustavijo,

– preden napravo zapustite oziroma ostane nenadzorovana,

- preden napravo premestite, dvignete, prekucnete, potiskate ali vlečete,
- preden odvijete pritrtilni vijak in odprete napravo,
- preden napravo prevažate,
- preden odstranite blokade ali očistite zamašitve na rezalni glavi, v polnilnem lijaku, v dovodu vej ali v izmetalnem kanalu,
- preden izvedete dela na rezalnih ploščah,
- preden napravo preizkusite, očistite ali preden na njej izvajate druga dela.

Če pride v rezalno orodje tujek, če naprava začne oddajati nenavadne zvoke ali se začne nenavadno tresti, takoj izključite elektromotor in počakajte, da se naprava ustavi. Izvlecite omrežni vtikač, odstranite polnilni lijak in izvedite naslednje korake:

- Preverite napravo, še posebej rezalno glavo (nož, rezalne plošče, gred noža, pritrtilni vijak za nož, pritrtilni obroč), ali je poškodovana, pred ponovnim vklopom in delom pa naj strokovnjak izvede potrebna popravila.
- Preverite, ali so vsi deli rezalne glave dobro pritrjeni, po potrebi zategnite vijake (upoštevajte zatezne momente).
- Poškodovane dele mora zamenjati ali popraviti strokovnjak, zamenjani deli morajo biti enake kakovosti.

#### 4.7 Vzdrževanje in popravila

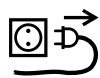

Pred začetkom vzdrževalnih del (čiščenje, popravilo itd.) in pred preverjanjem, ali je priključni kabel zavozlan ali poškodovan,

napravo postavite na trdna, ravna tla, izklopite elektromotor in izvlecite omrežni vtikač.

Pred vzdrževalnimi deli naj se naprava hladi približno 5 minut.

Pred vzdrževanjem rezalnega orodja bodite pozorni na to, da se rezalno orodje kljub zaporni napravi še vedno lahko vrti tudi če je električno napajanje izklopljeno.

Omrežni kabel sme popraviti ali zamenjati izključno pooblaščen elektroinstalater.

#### Čiščenje:

Celotno napravo po uporabi skrbno očistite. (⇒ 11.1)

Nikoli ne uporabite visokotlačnega čistilnika in naprave ne čistite pod tekočo vodo (na primer z vrtno cevjo).

Ne uporabljajte agresivnih čistil. Ta lahko poškodujejo umetne mase in kovine, kar lahko vpliva na varno uporabo vaše naprave STIHL.

#### Vzdrževalna dela:

Izvajate lahko samo vzdrževalna dela, ki so opisana v teh navodilih za uporabo. Vsa druga vzdrževalna dela mora izvesti pooblaščen prodajalec.

Če nimate potrebnih znanj in pripomočkov, se **vedno** obrnite na pooblaščenega prodajalca.

Družba STIHL priporoča, naj vzdrževalna dela in popravila izvajajo samo pooblaščen prodajalci izdelkov STIHL. Pooblaščen prodajalci izdelkov STIHL se redno šolajo in dobivajo tehnične informacije.

Uporabljajte izključno orodje, dodatno opremo ali nadgradno opremo, ki jo je družba STIHL potrdila za to napravo, ali tehnično enake dele, saj v nasprotnem primeru obstaja nevarnost nesreč, pri

katerih lahko pride do telesnih poškodb ali škode na napravi. Če imate vprašanja, se obrnite na pooblaščenega prodajalca.

Originalno orodje, dodatna oprema in nadomestni deli STIHL so optimalno prilagojeni na napravo in zahteve uporabnika. Originalne nadomestne dele STIHL boste prepoznali po številki nadomestnega dela STIHL, po napisu STIHL, po potrebi pa tudi po oznaki nadomestnega dela STIHL. Manjši deli imajo lahko tudi samo znak.

Nalepke z opozorili in napotki naj bodo vedno čiste in čitljive. Namesto poškodovane ali izgubljene nalepke si morate pri pooblaščenem prodajalcu izdelkov STIHL priskrbeti nove originalne napise. Če poškodovani sestavni del zamenjate z novim, pazite, da so na novem delu enake nalepke.

Dela na rezalni enoti izvajajte samo z debelimi zaščitnimi rokavicami in nadvse pazljivo.

Poskrbite, da so vse matice, čepi in vijaki, predvsem pa vijaki rezalne enote dobro priviti, tako da bo naprava v brezhibnem stanju.

Redno pregledujte celotno napravo, še posebej pred shranjevanjem naprave, na primer pred daljšimi prekinitevami dela (zimski premor), ali če opazite obrabo in poškodbe. Obrabljene ali poškodovane dele iz varnostnih razlogov takoj zamenjajte, da bo naprava vedno v brezhibnem stanju.

Če zaradi vzdrževanja odstranite sestavne dele ali zaščitne naprave, jih nemudoma skladno s predpisi znova namestite.

#### 4.8 Skladiščenje pri daljših prekinitvah dela

Preden napravo ustavite v zaprtem prostoru, počakajte 5 minut, da se ohladi.

Zavarujte napravo pred dostopom nepooblaščenih oseb (npr. otrok).

Pred skladiščenjem (na primer pred zimo) napravo temeljito očistite.

Napravo shranite v brezhibnem stanju.

Napravo na ravni površini spravite tako, da se ne more nenadzorovano premakniti.

Vrtni drobilnik shranjujte izključno z nameščenim polnilnim lijakom ali pokrovom noža.

**Nevarnost poškodbe zaradi izpostavljenega noža!**

#### 4.9 Odstranjevanje

Odpadne snovi lahko škodujejo ljudem, živalim in okolju in jih morate zato strokovno odstraniti.

V centru za recikliranje ali pri svojem specializiranem trgovcu lahko izveste, kako se odpadne snovi strokovno odstrani. Družba STIHL priporoča pooblaščenega prodajalca izdelkov STIHL.

Zagotovite strokovno odstranitev odslužene naprave. Pred odstranitvijo poskrbite, da bo naprava neuporabna. Da bi preprečili nesreče, odstranite napajalni oziroma priključni kabel z elektromotorja.

### 5. Opis simbolov



#### Pozor!

Pred prvo uporabo preberite navodila za uporabo.



#### Nevarnost telesnih poškodb!

Druge osebe naj se ne zadržujejo v območju nevarnosti.

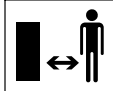

#### Nevarnost telesnih poškodb!

Nevarnost telesnih poškodb zaradi vrtečih se orodij.



#### Nevarnost telesnih poškodb!

Pred deli na rezalnem orodju, pred vzdrževalnimi in čistilnimi deli, pred preizkušanjem, ali je priključni kabel zavozlan ali poškodovan, in preden zapustite napravo, izključite elektromotor in izvlecite električni kabel iz naprave.

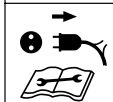

Nosite zaščito sluha!

Nosite zaščitna očala!

Nosite zaščitne rokavice!



#### Nevarnost telesnih poškodb!

Ne stopajte na napravo.



#### Nevarnost telesnih poškodb!

Z rokami, drugimi deli telesa ali oblačili nikdar ne segajte v polnilni lijak ali izmetalni jašek.

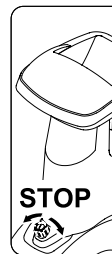

Glavno stikalo je na sprednji strani naprave.- Za izklop naprave zavrtite črni gumb glavnega stikala.-

### 6. Obseg dobave



#### Posta Opis vka

Kosov

A	Osnovna naprava	1
B	Polnilni lijak ATO 400	1
C	Desna obesa	1
D	Leva obesa	1
E	Podaljšek izmeta	1
F	Vodilna pločevina	1

Posta vka	Opis	Kosov
G	Izmetna pločevina	1
H	Os	1
I	Kolo	2
J	Pokrov kolesa	2
K	Čep	2
L	Noga	2
M	Vijak torx M8x40	2
N	Varovalni obroč	2
O	Vijak torx P5x20	6
P	Ploski okrogli vijak M6x16	1
Q	Vijak torx M6x16	2
R	Matica M6	3
S	Namestitveno orodje	1
T	Šestrobi vijak M14x130	1
	• Navodila za uporabo	1

## 7. Priprava naprave na uporabo



### Nevarnost telesnih poškodb!

Pred namestitvijo vrtnega drobilnika pazljivo preberite poglavje »Za vašo varnost« (⇒ 4.) in upoštevajte vsa varnostna navodila.

Da preprečite škodo na napravi, morate točno upoštevati vse zatezne momente v poglavju »Priprava naprave na uporabo« (⇒ 7.).



Zlasti nosite rokavice. Pokrov noža mora biti nameščen. (⇒ 7.5)



### Izognite se škodi na napravi!

Pri prestavljanju osnovne naprave v prikazani namestitveni položaj pazite, da ne poškodujete priključnega kabla (s stiskanjem).

Pred prestavljanjem napravo s kartonom zaščitite pred praskami.

## 7.1 Namestitveni izmetalni jašek



- Osnovno napravo (A) prestavite v prikazani namestitveni položaj.

### 1 Namestitev podaljška izmeta

- Podaljšek izmeta (E) s kavljem (1) obesite v odprtine na ohišju (2), jih obrnite navznoter in držala pritisnite v stran (3).
- Privijte vijake (O) in jih zategnite z **1 - 2 Nm**.

### 2 Namestitev vodilne pločevine

- Vstavite vodilno pločevino (F). Pri tem pazite, da vodila na vodilu (4) točno sedejo v vodila podaljška izmeta (5).
- Vstavite vijak (P) in ga zategnite z matico (R).
- Privijte vijake (O) in jih zategnite z **1 - 2 Nm**.

### 3 Namestite izmetno pločevino

- Vstavite izmetno pločevino (G).
- Privijte vijake (O) in jih zategnite z **1 - 2 Nm**.

- Vstavite vijake (Q) in jih zategnite z maticami (R). Pri tem lahko morebitne zamike na izmetalnem jašku izravnate z nastavljanjem vijakov.

## 7.2 Namestitev podvozja



- Osnovno napravo (1) prestavite v prikazani namestitveni položaj.



Obese vgradite samo tako, kot je opisano, s krivino navzven. Izvrtina za os (2) mora biti obrnjena nazaj.

### 1 Namestitev obese desno in levo:

- Desno obeso (C) postavite na osnovno napravo (1), kot kaže slika.
- Vijak (M) vstavite skozi izvrtino na obesi, ga privijte s pomočjo namestitvenega orodja (S) v srednjo izvrtino, vendar ga še ne zategnite.
- Postopek ponovite na levi strani.

### 2 Namestitev noge in čepov:

- Nogo (L) potisnite do konca na obeso (C), kot kaže slika. Noga (L) se zaskoči v obeso (C).
- Čep (K) pazljivo do konca zabijte v obeso (C).
- Postopek ponovite na levi strani.

### 3 Namestitev kolesa na os:

- Varovalni obroč (N) potisnite do konca v odprtino na osi (H).
- Kolo (I) potisnite na os (H).
- Natakните pokrov kolesa (J).

 Pri vgradnji pazite, da je varovalni obroč (N) zaskočen v odprtini na osi (H), da preprečite nehoteno sprostitve kolesa.

#### 4 Namestitev osi in kolesa:

- Os z vnaprej nameščenim kolesom (3) speljite skozi izvrtino (2) na obesi, skozi pokrov elektromotorja (4) in skozi izvrtino (2) druge obese.
- Kolo (I) potisnite na os (H).
- Varovalni obroč (N) vstavite skozi dovod osi (H).
- Natakните pokrov kolesa (J).
- Osnovno napravo postavite v delovni položaj.

#### 7.3 Zategnite vijake pritrditve obese:



- Napravo postavite na ravno in trdno podlago.
- Vijake (M) pritrditve obese zategnite z **10 - 12 Nm**.

 Po zategovanju vijakov (M) preverite trdno pritrjenost obeh obes.

#### 7.4 Odstranitev pokrova noža



- Sezite v izvrtino in dvignite pokrov noža (1).

#### 7.5 Namestitev pokrova noža



- Pokrov noža (1) vstavite pod nasprotni nož (2).  
Nato pokrov noža (1) potisnite navzdol. Pri pravilni namestitvi mora biti pokrov noža (1) pravilno nameščen na rezalni plošči.

#### 7.6 Namestitev polnilnega lijaka ATO 400



- Odstranite pokrov noža. (⇒ 7.4)
- Polnilni lijak ATO 400 (B) namestite s pritrtilnima kavljema (1) v nastavka (2) na osnovni napravi (A).
- Polnilni lijak ATO 400 (B) prevrnite do konca naprej.
- Privijte in zategnite glavno stikalo (3).



Po namestitvi preglejte, ali je polnilni lijak ATO 400 pravilno obešen v oba nastavka na osnovni napravi.

## 8. Napotki za delo

#### 8.1 Kakšen material je primeren za predelavo?

Z vrtnim drobilnikom lahko predelujete mehki in trdi material.

#### Mehki material:

Rastlinski ostanki, na primer odpadki sadja in zelenjave, cvetlični razrez, listje itd.

- Drobljenje mehkega materiala. (⇒ 8.9)

#### Trdi material:

Ostanki obrezovanja dreves in žive meje ter debeli in razvejani lesni ostanki.

- Drobljenje trdega materiala. (⇒ 8.9)



Ostanki drevja in žive meje naj bodo sveži, saj je drobljenje takega materiala učinkovitejše kot pri posušenem ali mokrem materialu.

#### 8.2 Kakšen material ni primeren za predelavo?

Kamni, steklo, kovinski deli (žice, žebliji ...) ali plastični deli ne smejo priti v vrtni drobilnik.

#### Osnovno pravilo:

Materiali, ki ne sodijo v kompost, prav tako ne sodijo v vrtni drobilnik.

#### 8.3 Največji dovoljeni premer vej

Podatki veljajo za sveže rezane lesne ostanke:

Največji dovoljeni premer vej  
GHE 420: **50 mm**; GHE 450: **55 mm**



Velikost odprtine za polnjenje dovoda vej je namenjena izključno za lažje dovajanje razvejanih vej in ni povezana z največjim dovoljenim premerom materiala za drobljenje.

#### 8.4 Uporabnikovo delovno območje



- Uporabnik mora biti zaradi varnosti ves čas obratovanja v delovnem območju (siva površina X).





### **Nevarnost telesnih poškodb!**

Da boste med predelavo trdega materiala (pri odprtem dovodu vej (1)) varni pred izvrženim drobljenim materialom, stojte ob strani vrtnega drobilnika in ne neposredno za njim (glejte sivo označeno površino X).

### **8.5 Delovni položaj naprave**



Vrtni drobilnik je dovoljeno uporabljati le v stoječem položaju.

Med celotno uporabo mora vrtni drobilnik stati na obeh kolesih in obeh obesah, kot kaže slika.

### **8.6 Pravilna obremenitev naprave**

Elektromotor oziroma motor z notranjim zgorevanjem vrtnega drobilnika obremenite le toliko, da se hitrost vrtenja bistveno ne zmanjša. Vrtno drobilnik vedno polnite enakomerno in neprekinjeno. Če se hitrost vrtenja motorja med delom z vrtnim drobilnikom zmanjša, polnjenje prenehajte in tako razbremenite elektromotor oziroma motor z notranjim zgorevanjem.

### **8.7 Zaščita proti preobremenitvi**

Če pri delu pride do preobremenitve elektromotorja, vgrajena zaščita proti preobremenitvi samodejno izklopi elektromotor.

Po **približno 10 minutah** ohlajanja lahko vrtni drobilnik spet zaženete. Vzroki za pogosto sprožanje zaščite proti preobremenitvi so lahko naslednji:

- Neustrezen priključni kabel (⇒ 10.1)

- Preobremenitev omrežja
- Naprava je preobremenjena zaradi prevelikih količin zdrobljenega materiala ali topih nožev

### **8.8 Če je rezalna glava vrtnega drobilnika blokirana**

Če rezalna enota vrtnega drobilnika med drobljenjem zablokira, takoj izključite elektromotor in izvlecite omrežni kabel. Potem odstranite polnilni lijak ATO 400 in odpravite vzrok motnje.

### **8.9 Polnjenje vrtnega drobilnika**



#### **Nevarnost telesnih poškodb!**

Pred polnjenjem vrtnega drobilnika skrbno preberite in natančno upoštevajte vse varnostne napotke v poglavju »Za vašo varnost« (⇒ 4.), še zlasti podpoglavje »Med delom« (⇒ 4.6). Polnjenje vrtnega drobilnika lahko izvaja samo ena oseba.



#### **Nevarnost telesnih poškodb!**

Z roko nikdar ne segajte v odprtino za polnjenje!



Upoštevajte pravilno obremenitev elektromotorja. (⇒ 8.6)

Ne polnite obeh odprtini za polnjenje (1, 2) vrtnega drobilnika hkrati. Nevarnost zamašitve!

### **Mehek material:**

- Pri polnjenju vrtnega drobilnika upoštevajte delovno območje. (⇒ 8.4)
- Zaženite vrtni drobilnik. (⇒ 10.5)



- Organske ostanke rastlin, kot so ostanke sadja in zelenjave, cvetlični razrez, listje, tanke veje itd., vrzite v odprtino za polnjenje (1) za mehek material.



Odprtino za polnjenje (1) napolnite izključno z mehkim materialom ali tankimi (do premera približno 10 mm), močno razvejanimi vejami. Dovajanje vej (3) naj bo pri polnjenju z mehkim materialom v zaprtem položaju. (⇒ 10.10)

Vlažen ali moker mehek material pomeni hitrejšo zamašitev naprave. Pri tem vrtni drobilnik polnite počasneje in posebej pazite na število vrtljajev elektromotorja. Pri polnjenju to ne sme pasti.

### **Trdi material:**

- Pri polnjenju vrtnega drobilnika upoštevajte delovno območje. (⇒ 8.4)
- Razprite dovod vej (3). (⇒ 10.9)
- Upoštevajte največji dovoljen premer veje. (⇒ 8.3)
- Zaženite vrtni drobilnik. (⇒ 10.5)





### **Nevarnost telesnih poškodb!**

Za preprečitev poškodb zaradi povratnih udarcev morate vrtni drobilnik pravilno polniti s trdim materialom. Če vrtni drobilnik polnite z zadnje strani (to pomeni, da je uporabnik v delovnem območju (⇒ 8.4)), naj bodo lesni ostanki nastavljeni rahlo poševno in usmerjeni skladno s simbolom (4) na levi steni lijaka proti rezalnemu orodju. Pri polnjenju upoštevajte največji dovoljeni premer veje. (⇒ 8.3) Velika odprtina za polnjenje (2) je namenjena izključno lažjemu vstavljanju močno razvejanih lesnih ostankov.



Debele in močno razvejane veje (upoštevajte največjo debelino vej) prej prirežite s škarjami za veje. Lesni razrez (do približno 10 mm premera) vrzite v odprtino za polnjenje (1) za mehki material.

- Ostanke drevja ali žive meje skupaj z vejami počasi potisnite v odprtino za polnjenje (2) odprtega dovoda za lesne ostanke (3). Trdi material naprava pri tem uvleče samodejno. Daljše veje pri drobljenju podprite z roko in jih vodite.

## **9. Varnostna oprema**

### **9.1 Zapora proti ponovnemu zagonu elektromotorja**

Napravo je mogoče zagnati le s stikalom, ne pa tudi z vključitvijo priključnega kabla v vtičnico.

### **9.2 Varnostna zapora**

Vrtni drobilnik lahko zaženete le, če je polnilni lijak ATO 400 pravilno zaprt. Če med delovanjem sprostite stikalo za vklop- / izklop, se elektromotor oziroma motor z notranjim zgorevanjem samostojno izklopi, rezalno orodje pa se po nekaj sekundah samodejno ustavi. Če snamete polnilni lijak ATO 400, se s tem obe rezalni plošči samodejno mehansko blokirata.

### **9.3 Zavora izteka elektromotorja**

Zavora izteka elektromotorja ob izklopu skrajša čas izteka motorja in nožev na nekaj sekund.

## **10. Začetek uporabe naprave**



### **Nevarnost telesnih poškodb!**

Pred uporabo vrtnega drobilnika skrbno preberite poglavje »Za vašo varnost« (⇒ 4.) in upoštevajte vsa varnostna navodila.

### **10.1 Električna priključitev vrtnega drobilnika**



### **Nevarnost telesnih poškodb!**

Upoštevajte vsa varnostna navodila v poglavju »Opozorilo – Nevarnost zaradi električne napetosti« (⇒ 4.2).



Vrtni drobilniki v izvedbi za Veliko Britanijo imajo priključni kabel dolžine 10 m. Vanj je vgrajena vtična varovalka.

Omrežna napetost in delovna napetost se morata ujemati (glejte tipsko tablico).

Omrežni kabel mora biti pravilno zaščiten. (⇒ )

Kot priključni kabel je dovoljeno uporabiti samo kabel, ki ni lažji od kabla z gumijastim plaščem **H07 RN-F DIN/VDE 0282**.

Vtične povezave morajo biti zaščitene pred škropljenjem vode. Neustrezni kabelski podaljški povzročajo izgubo moči in lahko privedejo do poškodbe elektromotorja.

### **GHE 420:**

Presek omrežnega kabla mora znašati najmanj **3 x 1,5 mm<sup>2</sup>** pri dolžini do **25 m** oz. **3 x 2,5 mm<sup>2</sup>** pri dolžini do **50 m**.

Spoji vtičnic in vtičev priključnega kabla morajo biti iz gume ali prevlečeni z gumo in ustrezati standardu **DIN/VDE 0620**.

Ta naprava je namenjena za delovanje z električnim omrežjem s sistemsko impedanco  $Z_{max}$  na odjemni točki (hišni priključek), ki znaša največ **0,334 ohma (pri 50Hz)**.

Uporabnik mora zagotoviti, da bo naprava priključena izključno na napajalno električno omrežje, ki izpolnjuje te zahteve. Po potrebi lahko dobite informacije o sistemski impedanci pri krajevnem elektrodistribucijskem podjetju.

### **GHE 450:**

Presek omrežnega kabla mora znašati najmanj **5 x 1,5 mm<sup>2</sup>** pri dolžini do **25 m** oziroma **5 x 2,5 mm<sup>2</sup>** pri dolžini do **50 m**. Priključki priključnih kablov morajo biti priključki CEE, skladni s standardom **DIN/VDE 0623**.

 Več informacij o priključitvi na električno omrežje lahko dobite pri svojem elektroinštalaterju.

## 10.2 Priklp na omrežje

 Pri izbiranju omrežnega kabela upoštevajte vse točke poglavja »Električna priključitev naprave« (⇒ 10.1).

### GHE 420:

- Vtičnico omrežnega kabela priključite na 3-polni vtič naprave.
- Kabel obesite na zaščito proti izvleku kabela. (⇒ 10.4)

### GHE 450:

- Vtičnico omrežnega kabela priključite na 5-polni vtič naprave.
- Kabel obesite na zaščito proti izvleku kabela. (⇒ 10.4)

## 10.3 Odklop z omrežja

- Sprostite zaščito proti izvleku kabela. (⇒ 10.4)

Da preprečite škodo na omrežnem kablju, je dovoljeno omrežni kabel ločiti samo z vlečenjem za vtičnico. Nikoli ne vlecite za kabel.

## 10.4 Zaščita proti izvleku kabela

Med delom zaščita proti izvleku kabela preprečuje, da bi se priključni kabel nehote izvlekel in tako na napravi povzročil poškodbe omrežnega priključka. Priključni kabel mora biti zato napeljan skozi zaščito proti izvleku kabela.



## Obešanje kabela na zaščito proti izvleku kabela:

- Priključite omrežni kabel. (⇒ 10.2)
- Priključni kabel (1) oblikujte v zanko in jo napeljite skozi odprtino (2).
- Zanko zavijajte čez kavelj (3) in jo zategnite.

## Snemanje kabela z zaščite proti izvleku kabela:

- Zanko omrežnega kabela sprostite s kavlja (3).
- Zanko priključnega kabela (1) izvlecite iz odprtine (2).
- Omrežni kabel po potrebi odklopite. (⇒ 10.3)

## 10.5 Vklp vrtnega drobilnika



 **Nevarnost telesnih poškodb!** Pred uporabo vrtnega drobilnika skrbno preberite poglavje »Za vašo varnost« (⇒ 4.) in upoštevajte vse varnostne napotke.

Pred zagonom preverite, ali je polnilni lijak ATO 400 pravilno zaprt in ali je glavno stikalo (1) zategnjeno z roko.-

- Priključite omrežni kabel. (⇒ 10.2)
- Zeleni potisni gumb (2) (simbol I) pritisnite do konca. Zeleni potisni gumb se zaskoči in ostane pritisnjen. Vrtni drobilnik se zažene.

## 10.6 Izklop vrtnega drobilnika



 **Nevarnost telesnih poškodb!** Pri izklopu ne stopajte v območje izmeta!

Napravo izklopite tako, da stojite ob strani.

Po ustavitvi elektromotorja pazite, saj preteče nekaj sekund, preden se delovno orodje popolnoma ustavi.

 Upoštevajte piktogram na sprednji strani zgornjega dela lijaka.

Elektromotor izklopite šele, ko v napravi ni več zdrobljenega materiala, drugače lahko pri vnovičnem zagonu pride do blokade na eni ali obeh rezalnih ploščah.

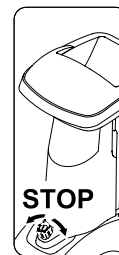

- Z vrtenjem (mogoče je v obe smeri) črnega vrtilnega gumba (1) (simbol O) na stikalu za vklop- / izklop izklopite vrtni drobilnik. Elektromotor vrtnega drobilnika se izklopi in samodejno zavre.

## 10.7 Preverjanje smeri vrtenja rezalne plošče GHE 450

 Pri modelu GHE 450 pred začetkom dela (polnjenjem) preverite smer vrtenja noža.



### **Nevarnost telesnih poškodb!**

Med preverjanjem vedno nosite zaščitna očala. Zaščito pred škropljenjem pritisnite navznoter samo toliko, da vidite rezalno ploščo. Z roko primite rezalno ploščo.

- Priključite omrežni kabel. (⇒ 10.2)
- Odprite dovod vej. (⇒ 10.9)
- Vključite vrtni drobilnik. (⇒ 10.5)
- Izključite vrtni drobilnik. (⇒ 10.6)
- Zaščito pred škropljenjem na dovajanju vej pritisnite navznoter in pogledjte rezalno ploščo skozi odprtino za polnjenje:  
Smer vrtenja je pravilna, če se rezalna plošča vrti v smeri urnega kazalca.

## **10.8 Spreminjanje smeri vrtenja rezalne plošče GHE 450**



Če je smer vrtenja rezalne plošče pri modelu GHE 450 napačna (=v nasprotni smeri urnega kazalca), jo morate spremeniti.

- Smer vrtenja rezalnih plošč spremenite s spreminjanjem polarnosti preklopnika faz na omrežnem vtikaču.
- Preklopnik faze (1) z izvijačem (2) zavrtite za 180° v levo ali desno, dokler se ne zaskoči.

## **10.9 Odpiranje dovoda vej**



### **Nevarnost telesnih poškodb!**

Zaradi varnosti mora biti naprava pri odpiranju in zlaganju dovoda vej (2) izključena.

- Blokada dovoda vej (1) pritisnite navzgor in pridržite.
- Dovod vej (2) z drugo roko počasi premaknite nazaj (stran od naprave).
- Znova spustite blokado dovoda vej (1) in do konca spustite dovod vej (2).

## **10.10 Zložite dovod vej**



### **Nevarnost telesnih poškodb!**

Zaradi varnosti mora biti naprava pri odpiranju in zlaganju dovoda vej (1) izključena.

### **Nevarnost stiska!**

Pri zapiranju dovoda vej pazite, da se prsti ne ujamejo med dovod vej in polnilni lijak.

- Dovod vej (1) počasi zložite do konca (pritisnite proti napravi), dokler se ne zaskoči v zaporo dovoda vej (2).

## **10.11 Predal za orodje**



### **Odpiranje predala za orodje:**

- Zaponko (1) pritisnite navzdol in jo držite.
- Pokrov predala za orodje (2) odprite navzdol.

### **Zapiranje predala za orodje:**

- Pokrov predala za orodje (2) pritisnite navzgor, dokler se zaponka ne zaskoči.

## **10.12 Drobljenje**

- Vrtni drobilnik postavite na ravno in trdno podlago.

- Uporabite ustrezno prilegajoče zaščitne rokavice, zaščitna očala in zaščito sluha.
- Omrežni kabel priključite na vrtni drobilnik. (⇒ 10.2)
- GHE 450: Preverite smer vrtenja rezalne plošče in jo po potrebi spremenite. (⇒ 10.7)
- Pri trdih materialih (npr. ostankih drevja ali žive meje) odprite dovod vej. -(⇒ 10.9)
- Zaženite vrtni drobilnik. (⇒ 10.5)
- Počakajte, da vrtni drobilnik doseže najvišje število vrtljajev (vrtljaji prostega teka).
- Vrtni drobilnik pravilno napolnite z materialom za drobljenje. (⇒ 8.9)
- Izključite vrtni drobilnik. (⇒ 10.6)

## **11. Vzdrževanje**



### **Nevarnost telesnih poškodb!**

Pred vzdrževalnimi deli in čiščenjem naprave skrbno preberite ter natančno upoštevajte vse varnostne napotke v poglavju »Za vašo varnost« (⇒ 4.), še zlasti podpoglavje »Vzdrževanje in popravila« (⇒ 4.7).-

Pred vzdrževalnimi deli izvlecite omrežni kabel.

## 11.1 Čiščenje naprave



### **Nevarnost telesnih poškodb!**

Če sta rezalni plošči prekriti z drobljenim materialom, morate za odstranjevanje drobljenega materiala uporabiti krtačo ali kaj podobnega.

Po ohišju ne drgnite z roko.  
Nevarnost telesnih poškodb zaradi nožev!

### **Vzdrževalni interval: Po vsaki uporabi**

Po vsaki uporabi napravo temeljito očistite. Skrbno ravnanje ščiti napravo pred okvarami in podaljšuje njeno življenjsko dobo.

Napravo lahko čistite samo v prikazanem položaju.

- Odstranite polnilni lijak. (⇒ 11.2)

Z dovoda hladnega zraka (sesalnih rež) na ohišju elektromotorja odstranite umazanijo in tako omogočite zadostno hlajenje elektromotorja.



**Curka vode nikoli** ne usmerite v dele motorja elektromotorja oziroma motorja z notranjim zgorevanjem, tesnila, ležajna mesta in električne dele, kot so stikala. To ima lahko za posledico draga popravila.



Če umazanije in drugih ostankov ne morete odstraniti z vodo, ščetko, vlažno krpo ali leseno palico, podjetje STIHL priporoča uporabo posebnega čistila (na primer posebnega čistila STIHL).

Ne uporabljajte agresivnih čistil.

Redno čistite rezalne plošče.

## 11.2 Odstranitev polnilnega lijaka ATO 400



### **Nevarnost telesnih poškodb!**

Izklopite napravo. Preden odvijete glavno stikalo (1), izvlecite omrežni vtič.-

Delajte le z močnimi rokavicami.

Če po odstranjevanju polnilnega lijaka ne opravljate dela na rezalnih ploščah, morate zaradi varnosti uporabiti pokrov noža. (⇒ 7.5)

- Odklopite omrežni kabel. (⇒ 10.3)
- Popustite in odvijte glavno stikalo (1).-
- Polnilni lijak ATO 400 (2) nagnite nazaj in ga odstranite.



Ko odstranite lijak, se samodejno vklopi zaporna naprava rezalnih plošč.

V blokiranem stanju se lahko rezalna plošča vseeno zavrti še za približno 360°, dokler ne doseže naslona.

## 11.3 Odstranitev rezalnih plošč



### **Nevarnost telesnih poškodb!**

Delajte le z rokavicami!

Nikoli se ne dotikajte nožev, dokler se popolnoma ne ustavijo.

- Odstranite polnilni lijak ATO 400. (⇒ 11.2)



## 1 Popustite pritrdilni vijak za nož:

- Namestitveno orodje (1) nastavite na pritrdilni vijak za nož (2) in ga počasi ter previdno vrtite v levo, dokler se rezalna plošča ne ustavi. Snemite namestitveno orodje (1).



Da se izognete telesnim poškodbam, mora biti pri popuščanju pritrdilnega vijaka za nož vedno nameščen pokrov noža (glejte pogled Z).

- Namestite pokrov noža. (⇒ 7.5)
- Namestitveno orodje (1) vtaknite skozi izvrtino pokrova noža (3) in nastavite na pritrdilni vijak za nož (2).
- Pritrdilni vijak za nož (2) popustite s pomočjo nmesitvenega orodja (1) in ga do konca odvijte.
- Odstranite pokrov noža. (⇒ 7.4)
- Odstranite pritrdilni vijak za nož (2), varovalno podložko (4) in vpenjalni obroč (5).

## 2 Odstranite krilati nož in rezalno ploščo za mehki material:

- Odstranite kratki (6) in dolgi krilati nož (7).
- Dvignite rezalno ploščo za mehki material (8).

## 3 Odstranitev vstavka:

- Popustite vijake (9) in jih odstranite z maticami. Vstavek (10) odstranite navzgor.

## 4 Odstranite držalo noža in rezalno ploščo za trdi material:

- Vijak (11) privijte s pomočjo namestitvenega orodja (1) in pri tem snemite držalo noža (12).
- Odvijte in odstranite vijak (11).

- Odstranite držalo noža (12) z vpenjalnim prstanom (13).
- Dvignite rezalno ploščo za trdi material (14).

#### 11.4 Namestitev rezalnih plošč



##### **Nevarnost telesnih poškodb!**

Delajte le z rokavicami!



Treba je upoštevati predpisan zatezni moment pritrdilnega vijaka za nož **36 - 44 Nm**, ker je od tega odvisna varna pritrditev obeh rezalnih plošč. Preden namestite obe rezalni plošči, preglejte, če sta brezhibni in nista upognjeni ter da so noži brez zarez, razpok ali nalomljenih mest.

Upoštevajte meje obrabe nožev. (⇒ 11.9)

Vedno morata biti nameščeni obe rezalni plošči.

Izvedite vse korake montaže od 1 do 5.



Pred namestitvijo očistite obe rezalni plošči in sistem rezalnih plošč na napravi. Poleg tega zagotovite, da je na gred noža nameščena prilagodna vzmet.

##### **1. Vstavljanje rezalne plošče za trdi material (slika A):**

- Rezalno ploščo za trdi material (1) vstavite s tremi vgrajenimi noži navzgor.
- Pravokotni nastavek rezalne plošče (2) zatakajte v pravokotni nastavek ležajnega obroča (3).

##### **2. Vgradite držalo noža z vpenjalnim prstanom (slika A):**



Utor vpenjalnega obroča postavite na vogal noža, da je nameščen naravnost na rezalno ploščo.

- Vpenjalni obroč (4) postavite na rezalno ploščo (v odprtini vpenjalnega obroča mora biti nož).
- Držalo noža (5) potisnite na pogonsko gred (6). Pri tem pazite, da se držalo noža zatakne v rezalno ploščo (1) in da je do konca vstavljeno v vpenjalni obroč (4).

##### **3. Namestitev vstavka (slika A):**



Vložek lahko vgradite samo tako, kot kaže slika. V drugem položaju vložka ni mogoče vstaviti.

- Vložek (7) vstavite, kot kaže slika.
- Privijte vijake (8) in jih zategnite s **33 - 37 Nm**.

##### **4. Vstavljanje rezalne plošče za mehke material in krilatega noža (slika B):**

- Rezalno ploščo za mehki material (9) vstavite s štirimi vgrajenimi noži navzgor.
- Kot prvi mora biti vstavljeni daljši krilati nož. Nato vstavite drugi krilati nož tako, da je zamaknjen za 90° glede na prvega.
- Vstavite dolgi krilati nož (10). Kratki krilati nož (11) vstavite zamaknjen za 90°.

##### **5. Pritrditev rezalnih plošč (slika B):**

- Nataknite vpenjalni obroč (12) in ga zategnite skupaj z varovalno podložko (13) ter pritrdilnim vijakom za nož (14).

- Namestitveno orodje (15) nastavite na pritrdilni vijak za nož (14) in ga počasi ter previdno vrtite v desno, dokler se rezalna plošča ne ustavi. Snemite namestitveno orodje (15).



##### **Nevarnost telesnih poškodb!**

Za zategovanje pritrdilnega vijaka za nož mora biti vedno nameščen pokrov noža (glejte pogled Z).

- Namestite pokrov noža. (⇒ 7.5)
- Namestitveno orodje (15) vtaknite skozi izvrtino pokrova noža (16) in nastavite na pritrdilni vijak za nož (14).
- Pritrdilni vijak za nož (14) zategnite s **36 - 44 Nm**.
- Namestite polnilni lijak ATO 400. (⇒ 7.6)

#### 11.5 Odstranitev nasprotnega noža



##### **Nevarnost telesnih poškodb!**

Delajte izključno z močnimi rokavicami!



- Odstranite polnilni lijak ATO 400 oziroma pokrov noža. (⇒ 11.2), (⇒ 7.4)
- Popustite vijak (1) in ga odstranite.
- Nasprotni nož (2) odstranite navzgor.

#### 11.6 Namestitev nasprotnega noža



##### **Nevarnost telesnih poškodb!**

Delajte izključno z močnimi rokavicami!



- Odstranite polnilni lijak ATO 400 oziroma pokrov noža. (⇒ 11.2), (⇒ 7.4)
- Nasprotni nož (1) vstavite v nastavek (2) v ohišju.
- Privijte vijak (3) in ga zategnite z **28 - 32 Nm**.
- Namestite polnilni lijak ATO 400. (⇒ 7.6)

## 11.7 Obračanje noža



**Nevarnost telesnih poškodb!**  
Delajte izključno z močnimi rokavicami!



Pri topih nožih priporočamo, da zamenjate vse nože za določeno rezalno ploščo. Vse nože (ne glede na geometrijo nožev) je treba obrniti enako.

- Odstranite rezalne plošče. (⇒ 11.3)



**Nevarnost telesnih poškodb!**  
Zaradi preprečevanja telesnih poškodb je treba rezalne plošče pred vgradnjo ali odstranjevanjem noža vedno pritrditi.

### Obrnite štiri nože rezalne plošče za mehki material (slika A):

#### 1. Odstranitev:

- Popustite vijake (1) in jih odstranite z maticami (2).
- Nož (3) odstranite v smeri navzgor.

#### 2. Namestitev:

- Čiščenje rezalne plošče.
- Obrnite nož (3) in ga z izpostavljenim ostrim nožem postavite na rezalno ploščo ter poravnajte izvrtine.

- Vijake (1) vtaknite z zgornje strani skozi izvrtine in privijte matice (2). Matice (2) privijte z **8 - 10 Nm**.

### Trije noži rezalne plošče za trdi material (slika B):

#### 1. Odstranitev:

- Popustite vijake (4) in M8 (5) ter jih odstranite skupaj z maticami (6) in M8 (7).
- Noža (8) in (9) odstranite navzgor.

#### 2. Namestitev:

**i** Med nožema (8) po namestitvi ne sme ostati razmik. Razmik med nožema zmanjša zmožnost uvleka.

- Čiščenje rezalne plošče.
- Obrnite nož (8) in ga z izpostavljenim ostrim rezilom postavite na rezalno ploščo ter poravnajte izvrtine.
- Vijake (4) vtaknite z zgornje strani skozi izvrtine in privijte matice (6). Ne zategnite jih!
- Oba noža (8) (glejte majhno sliko) stisnite skupaj in pridržite. Med nožema (8) ne sme ostati reže.
- Matice (6) privijte z **8 - 10 Nm**.
- Obrnite nož (9) in ga z izpostavljenim ostrim nožem postavite na rezalno ploščo.
- Vijake M8 (5) vtaknite skozi izvrtine in privijte matice M8 (7) ter jih zategnite s **16 - 20 Nm**.

## 11.8 Ostrenje noža



Svetujemo vam, da ostrenje vseh nožev opravi izključno specializirani trgovec, saj napačno naostreni noži (napačen kot ostrenja, neuravnoteženost zaradi različno naostrenih nožev itd.) vplivajo na slabše delovanje (vlek drobljenega materiala, stabilnost rezil itd.) vrtnega drobilnika.

Med brušenjem vedno nosite zaščitna očala. Poskrbite, da v nevarnem območju ni drugih oseb.

- Odstranite rezalne plošče. (⇒ 11.3)
- Odstranite nož. (⇒ 11.7)

### Kot ostrenja:

Kot ostrenja vseh nožev je **30°**.

### Navodila za ostrenje nožev:

Nože je treba naostriti tako, da upoštevate naslednja navodila:

- Nož med brušenjem hladite, na primer z vodo. Ne sme se pojaviti modro obarvanje, saj se s tem zmanjša trajnost rezila.
- Nož nabrusite enakomerno, da se izognete vibracijam zaradi neuravnoteženosti.
- Pred vgradnjo pregledajte nože, da niso poškodovani: Če so na njih vdrtine ali razpoke ali če so dosežene meje obrabe, jih je treba zamenjati.
- Rezila na nožih ostrite tako, da upoštevate podatek o kotu ostrenja.
- Nož naostrite proti rezilu.
- Po postopku brušenja rob na rezilnem robu po potrebi odstranite s finim brusnim papirjem.

## 11.9 Meje obrabe noža



Nože je treba obrniti oziroma zamenjati, preden dosežejo navedeno mejo obrabe (A, B, C, D). Družba STIHL priporoča pooblaščenega prodajalca izdelkov STIHL.



Pri vseh nožih meritve navedenih vrednosti izvedite na več točkah (svetujemo dve do tri) vzdolž ostrega roba.

Uporabite najnižjo vrednost, ki velja za nož.

Priporočljivo je vedno obrniti oziroma zamenjati vse nože hkrati!

### 1 Pregled nožev

2 krilata noža (1)

6 trgalnih nožev (2)

1 trgalni nož (3)

1 nasprotni nož (4)

### Rezalna plošča za mehek material:

Rezalna plošča za mehek material je opremljena s štirimi noži.

### Rezalna plošča za trd material:

Rezalna plošča za trd material je opremljena z dvema nožema in enim sekljalnim nožem.

- Odstranite rezalni plošči. (⇒ 11.3)

### 2 Meja obrabe krilatega noža (1):



Postopek merjenja in navedena vrednost sta enaka za oba krilata noža.



Na obeh krilatih nožih lahko pride zaradi neenakomerne obremenitve rezil do nesimetrične obrabe.

Najmanjša širina (A) obeh krilatih nožev (1):

**A = 39 mm**

### 3 Meja obrabe noža (2):



Noži (2) imajo možnost obračanja. Ko dosežete navedeno mejo obrabe (B), lahko nož obrnete in ostrite do druge meje obrabe, preden ga je treba zamenjati.

- Izmerite na sliki prikazano razdaljo (B) od večjega premera izvrtine do rezila (X).
- Postopek ponovite še na drugi izvrtini noža.

Najmanjša razdalja (B) na nožih (2):

**B = 6 mm**



Če ena od obeh razdalj pade pod najmanjšo dovoljeno razdaljo (B), je treba ta nož (2) obrniti ali zamenjati.

### 4 Meja obrabe noža (3):



Noži (3) imajo možnost obračanja. Ko dosežete navedeno mejo obrabe (C), lahko nož (3) obrnete in ostrite do druge meje obrabe, preden ga je treba zamenjati.

- Razdaljo (C) merite pravokotno na rezilo.

Najmanjša razdalja (C) na nožu (3):

**C = 7 mm**



Če izmerjena razdalja pade pod najmanjšo dovoljeno razdaljo (C), je treba ta nož (3) obrniti ali zamenjati.

### 5 Meja obrabe nasprotnega noža (4):



Na nasprotnem nožu (4) lahko zaradi neenakomerne obremenitve rezila pride do nesimetrične obrabe.

- Nasprotni nož (4) je treba zamenjati, preden se obrusi rob (D) na konici noža (5) in ga ni več mogoče videti.

## 11.10 Elektromotor in kolesa

Elektromotor ne potrebuje vzdrževanja.

Ležaji koles ne potrebujejo vzdrževanja.

## 11.11 Servisni intervali

### Vzdrževanje s strani specializiranega trgovca

Svetujemo vam, da servis vašega vrtnega drobilnika izvede specializirani trgovec. Družba STIHL priporoča pooblaščenega prodajalca izdelkov STIHL.

Profesionalna uporaba (uporaba vrtnega drobilnika v poslovne namene):

**vsake pol leta**

Zasebniki:  
**enkrat letno**

### Interval vzdrževanja rezalne enote:

Pred vsako uporabo: preverite rezalno enoto (sestavljeno iz rezalne plošče, nožev, varnostne podložke, pritrdilnega obroča in vijaka) glede obrabe, razpok ali drugih poškodb in če je dobro pritrjena.

Preverite meje obrabe nožev. (⇒ 11.9)



## 11.12 Shranjevanje in prezimovanje

Vrtni drobilnik shranjujte v suhem in zaprtem prostoru s čim manj prahu. Zagotovite, da bo naprava shranjena zunaj dosega otrok.

Vrtni drobilnik shranjujte v brezhibnem stanju in z nameščenim polnilnim lijakom ATO 400 ali nameščenim pokrovom noža.

Trdno privijte vse matice, čepe in vijake, zamenjajte nečitljiva opozorila o nevarnostih in napotke na napravi, preverite celotno napravo glede obrabe ali poškodb. Obrabljene ali poškodovane dele zamenjajte.

Morebitne motnje na napravi je treba odpraviti pred skladiščenjem.

Pri daljši prekinitvi obratovanja vrtnega drobilnika (čez zimo) upoštevajte naslednja navodila:

- Skrbno očistite vse zunanje dele naprave.
- Vse premične dele dobro naoljite oz. namastite.

## 12. Transport



### Nevarnost telesnih poškodb!

Skrbno preberite in upoštevajte poglavje »Za vašo varnost«, še zlasti poglavje »Transport«. (⇒ 4.4)

Vrtni drobilnik shranjujte z nameščenim polnilnim lijakom ATO 400 in z zloženim dovodom vej.

Če transport vrtnega drobilnika opravljate z odstranjenim polnilnim lijakom ATO 400, morate zaradi varnosti (dostopni noži) uporabiti pokrov noža. (⇒ 7.5)

Vrtni drobilnik vedno prenašajte v dvoje in nikoli brez ustreznih zaščitnih oblačil (zaščitni čevlji, rokavice).

Preden napravo dvignete ali prevrnete, preberite in upoštevajte navedeno težo v poglavju »Tehnični podatki«. (⇒ 17.)

### Vlečenje ali potiskanje vrtnega drobilnika (slika ):

- Vrtni drobilnik primite za ročaj (1) in ga nagnite navzdol, tako da naprava stoji na kolesih.
- Nato lahko vrtni drobilnik počasi (korakoma) vlečete ali potiskate.



### Nevarnost telesnih poškodb na stopnicah, spustih in klančinah!

Zaradi teže bodite posebno previdni na stopnicah, pločnikih, spustih, drugih dvignjenih delih in klančinah.

Napravo potisnite navzdol preko stopnic, spustov, drugih dvignjenih delov in klančin ter je ne vlecite. Uporabnik mora vedno stati više od naprave, da pri izgubi nadzora naprava ne bo padla nanj.

Napravo potisnite preko največ dveh ali treh stopnic! Če morate prečkati več stopnic, napravo nosite skupaj s pomočnikom.

Nevarnost telesnih poškodb zaradi velike teže naprave!

### Dvigovanje ali nošnja vrtnega drobilnika (slika ):



Zaradi velike teže (> 50 kg) močno priporočamo, da naprave ne nosite, ampak jo prestavljate le s potiskanjem po kolesih.

Za dvigovanje oziroma kratke razdalje nošnje morate uporabljati primerne dvigalne naprave.

Za dviganje in nošenje sta vedno potrebni 2 osebi. Nosite primerno zaščitno opremo, ki v celoti pokriva podlahti in trup.



- Vrtni drobilnik primite za ročaj (1) in za obe črni nogi (2) ter ga dvignite oziroma nesite.

**Vrtni drobilnik prenesite na tovarno površino (slika C):**



### **Nevarnost telesnih poškodb!**

Vrtni drobilnik vedno zavarujte za transport. Nikoli ne prevažajte nezavarovanega!

Pri transportu vrtni drobilnik na nakladalni površini zavarujte proti zdrsu z ustreznimi sredstvi za pritrjevanje. Vrvi oziroma jermene pritrdite na naslednjih delih naprave:

- Os (notranja stran obese)
- Leva obesa
- Desna obesa
- Polnilni lijak ATO 400

## **13. Zmanjšanje obrabe in preprečevanje okvar**

**Pomembni napotki za vzdrževanje in negovanje za skupino izdelkov**

### **Električni vrtni drobilnik (STIHL GHE)**

Za telesne poškodbe in materialno škodo, ki je nastala zaradi neupoštevanja navodil za uporabo, še posebej glede varnosti, upravljanja in vzdrževanja, ali zaradi uporabe nedovoljenih dodatnih ali rezervnih delov, družba STIHL ne prevzema nobene odgovornosti.

Obvezno upoštevajte naslednja pomembna navodila za preprečevanje škode in čezmerne obrabe svoje naprave STIHL:

#### **1. Obrabni deli**

Nekateri deli naprav STIHL so tudi pri uporabi, ki je skladna s predpisi, podvrženi normalni obrabi ter jih je zato glede na način in čas uporabe treba pravočasno zamenjati.

To so na primer:

- Noži
- Rezalna plošča

#### **2. Upoštevanje določil v teh navodilih za uporabo**

Uporaba, vzdrževanje in shranjevanje naprave STIHL mora potekati tako skrbno, kot je opisano v teh navodilih za uporabo. Za vsa škoda, ki nastane zaradi neupoštevanja varnostnih navodil ter navodil za uporabo in vzdrževanje, je odgovoren uporabnik.

To še zlasti velja za:

- premalo dimenzioniran kabel (prerez),
- napačno električno priključitev (napetost),
- spremembe na izdelku, ki jih podjetje STIHL ni odobrilo,
- uporabo orodja in opreme, ki sta za napravo neustrezna, neprimerna ali slabe kakovosti,
- uporabo izdelka v nasprotju s predpisi,
- uporabo izdelka na športnih ali tekmovalnih prireditvah,
- posledično škodo, nastalo zaradi nadaljnje uporabe izdelka s poškodovanimi deli.

#### **3. Vzdrževalna dela**

Redno je treba izvajati vsa v razdelku »Vzdrževanje« navedena dela.

Če uporabnik teh vzdrževalnih del ne more izvajati sam, naj jih izvede pooblaščen prodajalec.

Družba STIHL priporoča, naj vzdrževalna dela in popravila izvajajo samo pooblaščen prodajalci izdelkov STIHL.

Pooblaščen prodajalci izdelkov STIHL se redno šolajo in dobivajo tehnične informacije.

Če dela niso pravilno izvedena, lahko pride do okvar, za katere je odgovoren uporabnik.

V to skupino spadajo med drugim:

- škoda na elektromotorju zaradi nezadostnega čiščenja dovoda hladnega zraka (sesalne reže, hladilna rebra, ventilator),
- korozijska in druga posledična škoda, nastala zaradi nepravilnega skladiščenja,
- škoda na napravi zaradi uporabe nadomestnih delov slabše kakovosti,
- škoda, ki je nastala zaradi nepravočasnega ali nezadostnega vzdrževanja oziroma zaradi vzdrževalnih del in popravil, ki niso bila opravljena v delavnicah specializiranih trgovcev.

## **14. Običajni nadomestni deli**

Celoten mehki material za rezalno ploščo:  
6012 700 5110

Celoten trdi material za rezalno ploščo:  
6012 700 5100

Dolg krilati nož:  
6012 702 0310

Kratek krilati nož:  
6012 702 0300

Nož (6x):  
6008 702 0121

Nož (1x):  
6012 702 0100

## 15. Varovanje okolja



Zdrobljeni material ne sodi v smeti. Treba ga je kompostirati.

Embalaža, naprava in oprema so narejeni iz materialov, ki se lahko reciklirajo in jih je treba

temu primerno odstraniti.

Ločeno, okolju prijazno odlaganje ostankov materiala spodbuja reciklažo vrednih materialov. Zato napravo po izteku življenjske dobe dostavite centru za zbiranje in predelavo surovin.

### 15.1 Odstranjevanje

Pred odstranitvijo poskrbite, da bo naprava neuporabna.

Odstranite predvsem omrežni kabel oziroma priključni kabel elektromotorja.

#### Nevarnost poškodb zaradi nožev!

Tudi odsluženih vrtnih drobilnikov nikoli ne puščajte brez nadzora. Zagotovite, da so naprava in noži shranjeni zunaj dosega otrok.

## 16. EU-izjava o skladnosti

### 16.1 Vrtni drobilnik STIHL GHE 420.0, GHE 450.0

STIHL Tirol GmbH  
Hans Peter Stihl-Straße 5  
6336 Langkampfen  
Avstrija

na lastno odgovornost izjavlja, da naprava

- vrsta: električni vrtni drobilnik
- znamka: STIHL
- tip: GHE 420.0, GHE 450.0
- identifikacija serije: 6012

ustreza zadevnim določbam Direktiv 2000/14/EC, 2006/42/ES, 2014/30/EU in 2011/65/EU ter da je bila razvita in izdelana skladno z različicami naslednjih standardov, veljavnimi na datum proizvodnje: EN 50434, EN 60335-1, EN 55014-1, EN 55014-2, EN 61000-3-2 in EN 61000-3-3 (če se uporablja).

Ime in naslov udeleženega imenovanega urada:

TÜV Rheinland LGA Products GmbH  
Tillystraße 2  
D-90431 Nürnberg

Pri ugotavljanju izmerjene in zagotovljene ravni zvočne moči smo ravnali skladno z Direktivo 2000/14/EC, priloga V.

#### GHE 420.0

- Izmerjena raven zvočne moči: 102,1 dB(A)
- Zagotovljena raven zvočne moči: 106 dB(A)

#### GHE 450.0

- Izmerjena raven zvočne moči: 104,2 dB(A)
- Zagotovljena raven zvočne moči: 108 dB(A)

Tehnično dokumentacijo hrani oddelek za izdajo dovoljenj podjetja STIHL Tirol GmbH.

Leto izdelave in številka stroja sta navedena na vrtnem drobilniku.

Langkampfen, 02.11.2020

STIHL Tirol GmbH

Za

Matthias Fleischer, vodja raziskav in razvoja

Za

Sven Zimmermann, vodja kakovosti

## 17. Tehnični podatki

### GHE 420.0 / GHE 450.0:

Serijska oznaka	6012
Frekvenca	50 Hz
Razred zaščite	I
Vrsta zaščite	zaščiten pred škropljenjem (IPX4)
Način uporabe	P40
	40 s trajajoča obremenitev 60 s prostega teka
Rezalna enota	Multi-Cut 450

## GHE 420.0 / GHE 450.0:

Nazivno število vrtljajev elektromotorja	2800 vrt./min
Pogon rezalne glave	trajen
Ø kolesa	250 mm
D/Š/V	108/51/137 cm
Teža	52 kg / 52 kg

## GHE 420.0:

Motor, vrsta	elektromotor (~)
Tip	BSRBF 0,75/2-C
Napetost	230 V
Poraba moči	3000 W
Varovalka	16 A *
Skladno z direktivo 2000/14/EC:	
Zagotovljena raven zvočne moči $L_{WAAd}$	106 dB(A)
Skladno z direktivo 2006/42/EC:	
Raven zvočnega tlaka na delovnem mestu $L_{pA}$	98 dB(A)
Negotovost $K_{pA}$	4 dB(A)
Največji dovoljeni premer vej	50 mm

## GHE 450.0:

Motor, vrsta	elektromotor (3~)
Tip	BSRF 0,75/2-C
Napetost	400 V
Poraba moči	3800 W
Varovalka	10 A
Skladno z direktivo 2000/14/EC:	
Zagotovljena raven zvočne moči $L_{WAAd}$	108 dB(A)
Skladno z direktivo 2006/42/EC:	
Raven zvočnega tlaka na delovnem mestu $L_{pA}$	95 dB(A)
Negotovost $K_{pA}$	4 dB(A)
Največji dovoljeni premer vej	55 mm

### \* **Pozor**

Pri omrežni varovalki, manjši od 16 A, se lahko ob zagonu ali večji obremenitvi naprave pogosto sproži varovalka.

## 17.1 REACH

REACH je uredba ES za registracijo, ocenjevanje in odobritev kemikalij.

Za informacije o izpolnitvi uredbe ES REACH št. 1907/2006 glejte spletno mesto [www.stihl.com/reach](http://www.stihl.com/reach).

## 18. Iskanje napak

✂ po potrebi obiščite pooblaščenega prodajalca; podjetje STIHL priporoča pooblaščenega prodajalca izdelkov STIHL.

## Motnja:

Elektromotor se ne zažene

## Možni vzroki:

- Zaščita elektromotorja je aktivirana
- Ni omrežne napetosti
- Priključni kabel, vtič, vtičnica ali stikalo je pokvarjeno
- Varovalka vtiča za Veliko Britanijo je poškodovana (velja samo za naprave, izdelane za Veliko Britanijo)
- Polnilni lijak ATO 400 ni pravilno zaprt – izključeno je varnostno stikalo (varnostna zapora)
- Blokirana je rezalna plošča

## Rešitev:

- Ohladite napravo (⇒ 8.7)
- Preverite omrežni kabel in varovalko ✂ (⇒ 10.1)
- Preverite oziroma zamenjajte kabel, vtič, vtičnico oziroma stikalo (elektroinštalater) ✂ (⇒ 10.1)
- Zamenjajte varovalko ✂ (⇒ 10.1)
- Polnilni lijak ATO 400 zaprite skladno s predpisi in ga privijte (privijte stikalo za vklop- / izklop) (⇒ 7.6)
- Odstranite polnilni lijak in iz ohišja odstranite ostanke sekljanja (Pozor: izvlecite omrežni kabel) (⇒ 11.2)

## Motnja:

Zmanjšana zmogljivost sekljanja

## Možni vzroki:

- Topi noži
- Napačno nabrušeni noži
- Predolg omrežni kabel
- Zvita rezalna plošča
- GHE 450: Napačna smer vrtenja rezalne plošče

## Rešitev:

- Naostrite ali zamenjajte nože ✂ (⇒ 11.7), (⇒ 11.8)

- Pravilno naostrite nože ✂ (⇒ 11.8)
- Uporabite krajši omrežni kabel (⇒ 10.1)
- Preglejte rezalno ploščo ✂
- GHE 450: Spremenite smer vrtenja rezalne plošče (⇒ 10.7), (⇒ 10.8)

#### Motnja:

Zdrobljenega materiala ne potegne v napravo

#### Možni vzroki:

- GHE 450: Napačna smer vrtenja rezalne plošče
- Topi ali napačno naostreni noži
- Reža med obema nožema (rezalna ploščica za trd material)
- Pokrov noža ni odstranjen

#### Rešitev:

- GHE 450: Spremenite smer vrtenja rezalne plošče (⇒ 10.7), (⇒ 10.8)
- Naostrite nože, pri čemer natančno upoštevajte kot ostrenja ✂ (⇒ 11.8)
- Na rezalno ploščo za trd material namestite nož brez reže (⇒ 11.7)
- Odstranite pokrov noža (⇒ 7.4)

## 19. Načrt servisiranja

### 19.1 Potrditev predaje

**Model:** \_\_\_\_\_

**Serijska številka:**

**Datum:**

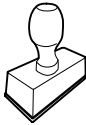

Naslednji servis

**Datum:**

### 19.2 Potrditev servisa



Pri vzdrževalnih delih ta navodila za uporabo dajte pooblaščenemu prodajalcu izdelkov STIHL. Ta bo na vnaprej natisnjenih poljih potrdil izvedbo servisnih del.

 Servis izveden dne

 Datum naslednjega servisa

STIHL GHE 420, GHE 450

***STIHL***

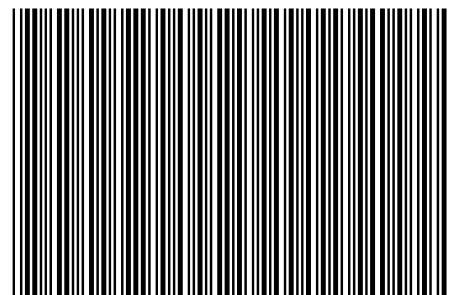

0478 201 9916 A

A

**INT 1**