



- FR** Lampe de chantier (Notice originale)
- EN** Construction light (Original manual translation)
- DE** Licht der Konstruktion (Übersetzung aus dem Original-Anleitung)
- ES** Luz de construcción (Traducción del manual de instrucciones originale)
- IT** Luce di costruzione (Traduzione dell'avvertenza originale)
- PT** Luz de construção (Tradução do livro de instruções original)
- NL** Licht van constructie (Vertaling van de originele instructies)
- EL** Φως της κατασκευής (Μετάφραση από τις πρωτότυπες οδηγίες)
- PL** Lekka konstrukcja (Tłumaczenie z oryginalnej instrukcji)
- FI** Rakentamisen valo (Käännös alkuperäisestä ohjeet)
- SV** Ljus för konstruktion (Översättning från originalinstruktioner)
- BU** Светлина на строителството (Превод на оригиналната инструкция)
- DA** Lys på konstruktion (Oversættelse fra oprindelige brugsanvisning)
- RO** Lumina construcției (Traducere din instrucțiunile originale)
- RU** Свет строительства (Перевод с оригинальной инструкции)
- TU** İnşaat ışık (Orijinal talimatlar çeviri)
- CS** Světlo konstrukce (Překlad z originálního návodu)
- SK** Svetlo konštrukcie (Preklad z originálneho návodu)
- HE** אור הבנייה (תרגום מהוראות מקוריות)
- AR** (قيداً لصلوات) تاميل عمل نم قم جرتلا) انبلا عوض
- HU** Építés fénye (Fordítás az eredeti utasítások)
- SL** Luč gradnje (Prevod iz izvornih navodil)
- ET** Ehituse valgus (Tõlge originaal juhiseid)
- LV** Konstrukcijas gaisma (Tulkojumā no instrukcijas oriģinālvalodā)
- LT** Konstrukcijos šviesa (Vertimas iš originalių instrukcijas)
- HR** Svjetlost konstrukcije (izvorne upute)



XF-Light 2

Professional Machine



© FAR GROUP EUROPE

216034-B-20190920

www.fartools.com

Description et
repérage des organes
de la machine
Description and
location of machine
parts

A



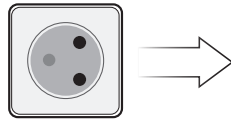

Rouge / Red / Rot / Rojo / Vermelho / Rosso



40:00 = 1,5 Ah
 80:00 = 3,0 Ah
 100:00 = 4,0 Ah
 120:00 = 5,0 Ah



Vert / Green / Grün / Ver Je / Verde / Verde

IP 20

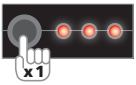
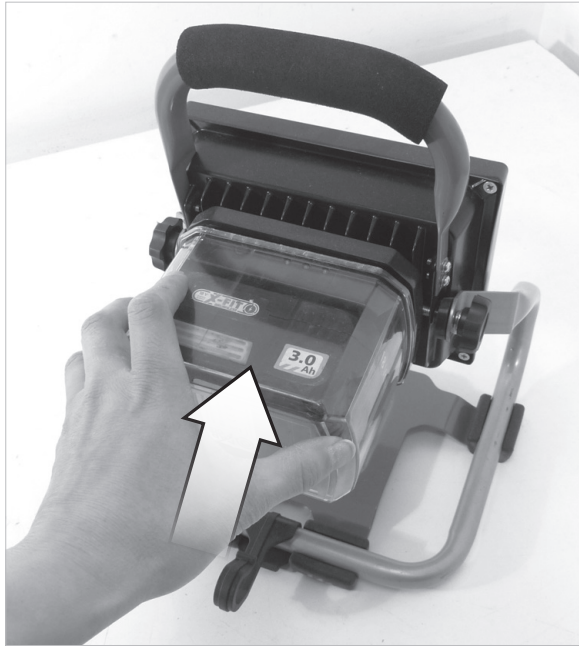

ON 

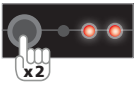



 OFF



	<p>Conformité européenne Conforms to EC standards : CE-Konformität : Cumples con las directivas CE : Conforme alle norme CE : Conforme às normas CE : Voldoet aan de EG-normen : Συμφώνο με τα πρότυπα Zgodność z normami CE : EU-standardien mukainen : EU-standardien mukainen : Overholder EU standarderne : Conform cu normele europene:</p>	<p>соответствие европейским стандартам: Avrupa uyumluk : evropská shoda : európska dohoda : התאמה לתקנים האירופיים مطابق للمواصفات الأوروبية evropska ustreznost : európai megfelelőség : Съответствие с европейските норми : Euroopa Liidu vastavusmäärk Euroopinių normų atitikima Atbilstība Eiropas standartiem Euroopska sukladnost</p>	X
---	--	---	----------

	<p>Lire les instructions avant usage : Read the instructions before use : Vor Einsatz des Geräts Anweisung lesen : Léase las instrucciones antes de usar : Leggere le istruzioni prima dell'uso : Ler as instruções antes da utilização : Lees voor het gebruik de instructies : Διαβάστε τις οδηγίες χρήσης : Zapoznać się instrukcją przed użyciem : Lue ohjeet ennen käyttöä : Läs anvisningarna före användning : læs instruktionerne før brug Înainte de utilizare, citiți instrucțiunile :</p>	<p>Внимательно прочитайте следующие инструкции : Kullanmadan talimatları okuyunuz : Pozorně si přečtěte následující pokyny : Pred použitím si prečítajte pokyny : זרם חילופי اقرأ التعلیمات قبل الاستخدام használat előtt olvassuk el az utasítást : Pred uporabo preberite ustrezna navodila : Прочетете указанията за употреба : Enne kasutamist lugege instruksiooni Prieš naudojimą perskaityti instrukciją izlasīt instrukcijas pirms lietošanas Pro itati upute prije uporabe:</p>	X
---	--	---	----------

	<p>Poids : Weight : Gewicht : Peso : Peso : Peso : Gewicht : Βάρος : Masa : Paino : Vikt : Vægt : Greutate :</p>	<p>Вес : Ağırlik : Hmotnost : Hmotnosť : משקל الوزن Súly : Teža : Терло : Raskus Svoris Svars težina:</p>	2,4 kg
---	--	--	---------------

	<p>Puissance LED : LED power: Power-LED: Energía del LED: Alimentazione del LED: Poder de LED: LED power: Η δύναμη Οδηγήσεων: LED power: LED-teho: LED ström: Дiodи LED с мощност: LED power:</p>	<p>Putere LED: Привело мощность: LED güç: LED napájení: LED Napájanie: חוכה LED: LED قواطل: LED teljesítmény: Moč LED: LED vðimsus: LED power: LED maitinimo: LED snaga :</p>	20 W - Maxi. 1800 lm
---	---	--	-----------------------------

IP 20	X
-------	---

	Soumis à recyclage Subjected to recycling Sujeto a reciclaje Sottoposti a riciclaggio Sujeitos à reciclagem Não deite no lixo : Niet wegwerpen : Μην την πετάτε : Nie wyrzucac : Älä heittää pois luontoon : Batteriet får inte kastas : Bortkast det ikke : Nu le auncați :	Не выбрасывайте в мусорный ящик Atmayiniz : Nevyhazujte je do běžného odpadu : Neodhadzovate : אין לזרוק סוללות فلا ترمدها هلذا في القمامة. ne mečíte! Ne odvržite ga/jih vstran : Не го изхвърляйте : Ärge visake seda minema : Nemetykitez : Nemest : Predano na recikliranje	X
---	--	---	---

Recyclage des déchets :

Les outils, accessoires et leur emballages doivent suivre une voie de recyclage adaptée. Conformément aux directives Européenne 2012/19/UE et 2006/66/CE, les composants d'un produit doivent être séparés, collectés, recyclés ou éliminés en conformité avec les réglementations environnementales en vigueur. Les appareils, batteries, piles, huiles, emballages devront être déposés dans les systèmes d'élimination des déchets spéciaux tels que déchetteries. Renseignez vous auprès de votre commune pour connaître l'organisme le plus proche à même de retraiter ou de collecter ces déchets.

	Recyclable, soumis au tri sélectif Recyclable, subject to recycling Recyclingfähige, unterliegen Recycling Reciclables, sujetos a reciclaje Riciclabili, soggetti a riciclaggio Recicláveis, sujeito à reciclagem Recycleerbare, onderworpen aan recycling Ανακυκλώσιμες συσκευασίες που υπόκεινται σε κύκλωση Opakowanie nadaje się do recyklingu podlegają recyklingu Kierrätettävien pakkausten kohteena kierrätys Återvinningsbara förpackningar omfattas återvinning Рециклиращи се опаковки подлежат на рециклиране Genanvendelig underlagt genbrug	Reciclabile sub rezerva reciclaré Повторно опаковка подлежит вторичной переработке Geri dönüştürülebilir ambalaj konusu Recyklovateľné podliehajúce recyklácii Recyklovateľné podliehajúce recykláciiu רוחמל הרוחמל הזיראה אשונ رويدنلا قدا يال يفرمت رويدنلا قدا يال لياقلا فيال يندلا و قوب يندلا Újrahasznosítható csomagolás alá újrahasznosítás Reciklirati predmet recikliranja Pakendite suhtes ringlussevõtu Pärstrådajams iepakojuoms otrreizējai pārstrādei Perdurbamų taikomos perdirbimo Predano na recikliranje	X
---	--	---	---

XF-Light 2

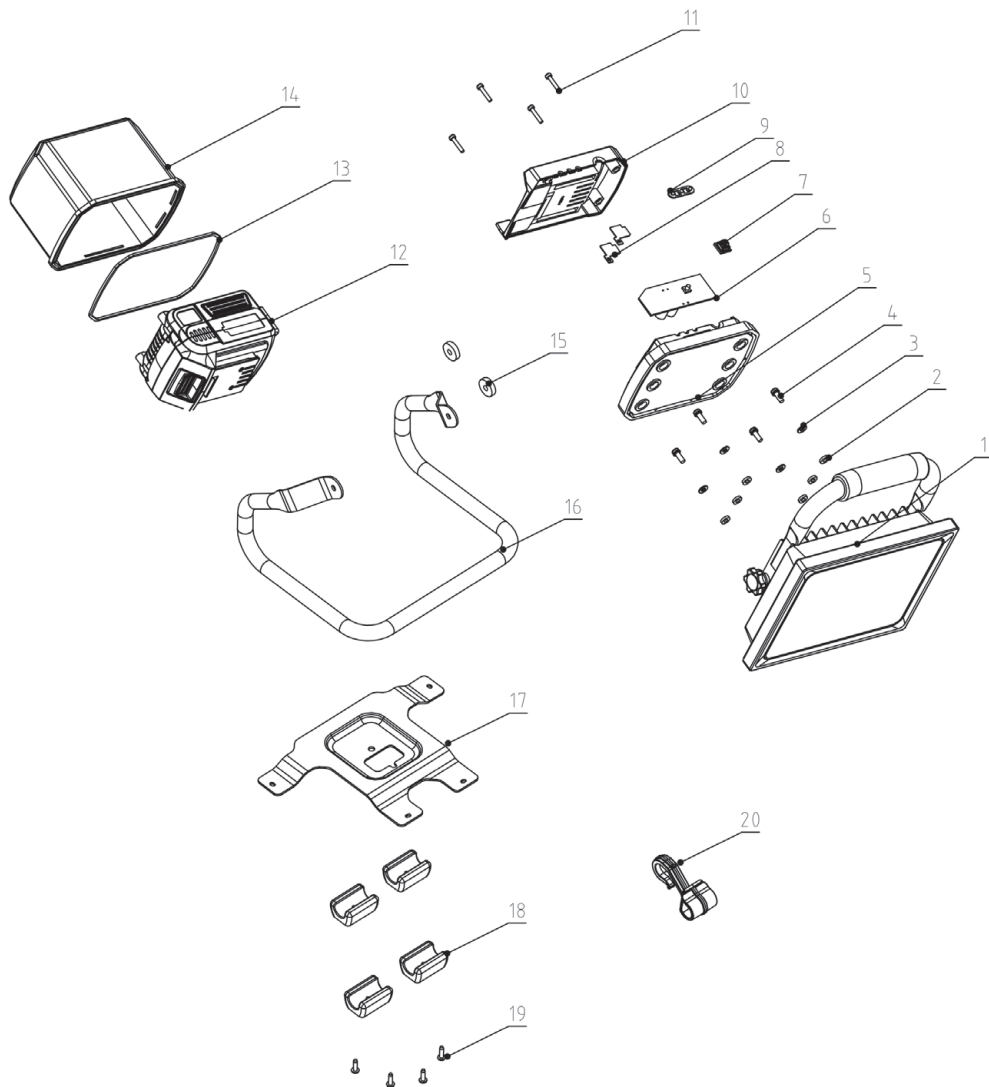

DECLARATION DE CONFORMITE
VERKLARING VAN OVEREENSTEMMING
DECLARACION DE CONFORMIDAD
DICHIARAZIONE DI CONFORMITA
KONFORMITÄSERKLÄRUNG
DECLARATION CONFORMITY
DECLARAÇÃO DE CONFORMIDADE
DEKLARACJA ZGODNOSCI Z NORMAMI
OM ÖVERENSSTÄMMELSE
VAATIMUSTENMUKAISUUSVAKUUTUS
OVERENSSTEMMELSESERKLÆRING
Δήλωση συμμόρφωσης/συμμόρφωσης

DECLARAȚIE DE CONFORMITATE
VYHLÁSENIE ZHODY
Декларация соответствия
תוצרת תואמת
Uygunluk beyanı
التصريح بالمتطابق
PROHLÁŠENÍ SHODY
EGYZSÉGI NYILATKOZAT
Декларация за съответствие с нормите
IZJAVA O SKLADNOSTI
DEKLARACIJA
ΑΤΤΙΚΤΗΣ ΔΕΚΛΑΡΑCΙΑ
KINNITUS
IZJAVA O SUKLADNOSTI

Le soussigné,
Ondergetekende,
Der Unterzeichner,
O abaixo assinado,
Undertecknad,
Долуподписаният
Undertegnede
Subsemnatul,
Я, нижеподписавшийся,
Imzalayan,
Niže podepsaný,
Toliau pasirašęs

Déclare par la présente que,
Verklaart hiermede dat,
Erklårt hiermit daß,
Declara pela presente que,
Förklarar härmed att
Заявява с настоящото
erklerer hermed, at
Declara prin prezenta că,
настоящим подтверждаю, что
Mevcut belgeyle beyan ediliyor ki,
tímto prohlašuje, že,
Pareiškia, kad,

Personne autorisée à constituer
le dossier technique :
Christophe HUREL



FAR GROUP EUROPE
192, Avenue Yves Farge
37700 St. Pierre-des-Corps
FRANCE

El suscrito,
Il sottoscritto,
The undersigned,
Nínej podpísany
Allekirjoittanut,
Ουπρυγεγραμμένος
Nižšie podpisany
החתום מטה
الموقّع أدناه
Alulírótt,
Podpisani,
Apakšā parakstījis
allakirjutanu
Doļje potpisani,

Declaro por la presente, que,
Dichiare che,
Declares that,
OÖwiadcza niniejszym, η
Ilmoittetaan täten että,
Δηλώνω με την Παράστα
týmto vyhlasuje, že
מצהיר בזה כי
يصرح إستنادا على ذلك
kijelentem, hogy a készülék Izjavlja da,
Pareiškia, kad,
Ar šo apliecina, ka,
Kinnitab, et
Izjavljuje u ovom dokumentu da je

LED work lamp / Lampe de chantier / LED-Arbeitsleuchte / Lámpara de trabajo LED / Lampada da lavoro LED / Lâmpada de trabalho conduzido /
LED Werklamp / Προβολείς εργασίας οδήγησης / Lampa LED pracy / LED työvalo / Ledde arbetet lampa / Водена работата светлина /
Førte arbejdet lampe / Lampa LED-uri de lucru / Лампа LED работы / LED çalışma lambası / LED pracovní svítidla / Viedol pracovné svetlo /
הדובדל תורגמ / اهدوقت لمع ح اجصم / LED munkahely-megvilágító lámpa / Pod vodstvom delovni žaromet / LED Töötuli / LED Töötuli /
Rezultată darba lukturis / Vadovavo darbo žibintas / Svjetlost konstrukcije

code

FARTOOLS / 216034 / XF-Light2 / PLCL-739B

Est conforme et satisfait aux directives et normes CE,
In overeenstemming is met en Voldoet aan EG richtlijnen,
Den folgenden EU-Bestimmungen entspricht,
Respeita e está em conformidade com as normas CE,
Överensstämmer med och uppfyller EG-standarder,
Съответства и отговаря европейските норми
Er i overensstemmelse med og overholder EU standarderne
Este conform și satisface normele CE
полностью соответствует и удовлетворяет
требованиям стандартов ЕС
CE şartlara uygundur,
odpovídá normám ES.
Atitinka ir atitinka EB direktyvas ir standartus,

Cumple con la directivas de la CE,
E conforme alle direttive CEE,
Complies with the EEC directives and standards,
Odpowiada normom UE,
Täyttää EU-vaatimukset,
Είναι σύμμορφων και ανταποκρίνεται στα Πρότυπα CE
zodpovedá normám ES.
מתאים ועונה לתקני CE
بان الحداز يطابق و يلبي م عايير مجموعة الدول الأورويبية
kielēgiti a CE szāványok előírásait.
Je v skladu z in izpolnjuje norme Evropske skupnosti.
Atbilst un atbilst EK direktīvas un standartus,
Vastab ja vastab EU direktīvi dele ja standardeite,
Sukladan i ispunjava direktive i standarde CE,

EMC : 2014/30/EU RoHS : 2011/65/EU
2015/863/EU

EN 55015:2013+A1
EN 61547:2009

Christophe HUREL,
Président Directeur Général
12/08/2019
Fait à St. Pierre-des-Corps

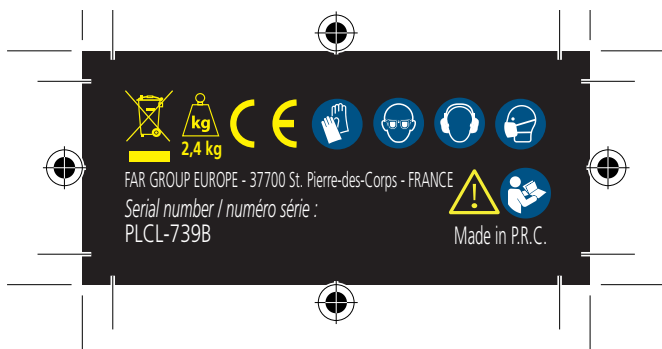



FR. GARANTIE

Cet outil est garanti contractuellement contre tout vice de construction et de matière, à compter de la date de vente à l'utilisateur et sur simple présentation du ticket de caisse. La garantie consiste à remplacer les parties défectueuses. Cette garantie n'est pas applicable en cas d'exploitation non conforme aux normes de l'appareil, ni en cas de dommages causés par des interventions non autorisées ou par négligence de la part de l'acheteur. La garantie ne s'applique pas sur les dommages causés par une défaillance de l'outil.

DE. GARANTIE

Die Garantiezeit für dieses Gerät in bezug auf Konstruktions- und Materialfehler beträgt lt. Vertrag bei Vorlage des Kassensbons. Die Garantieleistung besteht im Ersatz schadhafter Teile. Die Garantie erlischt bei einem Einsatz des Geräts, der nicht normentsprechend ist, bei Schäden, die auf unsachgemäße Eingriffe zurückzuführen sind bzw. bei Nachlässigkeit seitens des Käufers. Die Garantie erstreckt sich nicht auf Schäden, die auf Fehlfunktionen des Geräts zurückzuführen sind.

IT. GARANTIA

Quest' attrezzo è garantito per contratto contro qualsiasi difetto di costruzione e di materia, a partire dalla data di vendita all' utente e su semplice presentazione dello scontrino. La garanzia consiste nel sostituire le parti difettose. Questa garanzia non è applicabile in caso di sfruttamento non conforme alle norme dell' apparecchio, né in caso di danni causati da interventi non autorizzati o da negligenza da parte dell' acquirente. La garanzia non si applica ai danni causati da un' avaria dell' attrezzo.

EN. GARANTÉE

This tool is guaranteed, in writing, against any defect in manufacture, or parts from the date of sale, upon simple presentation of the sales slip. The guarantee is limited to the replacement of faulty parts. This guarantee is not applicable in the event of usage which is not conform with the intended usage of the apparatus, nor in the event of damage caused by unauthorised servicing or negligence on behalf of the purchaser. This guarantee does not apply to any damage caused by the failure of this tool.

ES. GARANTIA

Esta herramienta se garantiza contractualmente contra todo defecto de construcción y materia, a partir de la fecha de venta a l' usuario y sobre simple presentación del recibo de caja. La garantía

consiste en sustituir a las partes defectuosas. Esta garantía no es aplicable en caso de explotación no conforme a las normas del aparato, ni en caso de daños causados por intervenciones no autorizadas o por negligencia por parte del comprador. La garantía no se aplica sobre los daños causados por un fallo del herramienta.

NL. GARANTIE

Dit gereedschap heeft een garantie tegen constructiefouten en materiaaldefecten, die geldig is vanaf de aankoopdatum door de gebruiker, op vertoning van de kassabon. De garantie betreft de vervanging van de defecte onderdelen. Deze garantie is niet van toepassing indien het apparaat niet volgens de normen gebruikt is, noch in geval van schade veroorzaakt door oneigenlijk gebruik of nalatigheid van de koper. De garantie is niet van toepassing op schade voortvloeiend uit een defect van het gereedschap.

PT. GARANTIA

Esta ferramenta tem uma garantia contratual contra qualquer defeito de construção e de material, a partir da data de venda ao utilizador e sobre simples apresentação do talão da caixa.. A garantia consiste em substituir as partes defeituosas. Esta garantia não é aplicável no caso de exploração não conforme às normas do aparelho, nem em caso de danos causados pelas intervenções não autorizadas ou por negligência da parte do comprador. A garantia não se aplica para os danos causados por uma falha da ferramenta.

EL. Εγγύηση

Το εργαλείο αυτό φέρει συμβατική εγγύηση για 3 έτη από την ημερομηνία πώλησης στο χροστί, με απλή προσκόμιση της απ' ο' οεισής αγοράς. Η εγγύηση αποτελείται από την αντικατάσταση των ελαττωματικών τμημάτων. Η παρούσα εγγύηση δεν εφαρμόζεται σε περίπτωση χρήσης μη σύμφωνα με τα πρότυπα της συσκευής, ή σε περίπτωση ζημιάς που προκλήθηκε από μη έγκριτο, ενδεχόμενα, αμείωτο, του αγοραστή. Η εγγύηση δεν εφαρμόζεται στις ζημιές που προκαλούνται από βλάβη του εργαλείου. Στοιχείο κενού Διαστήματος - Παρέμβαση

PL. GWARANCJA

Narz'dzie jest obje'te gwarancją na wszelkie wady konstrukcyjne i materiałowe, licząc od daty sprzedaży u'ytkownikowi i po okazaniu paragonu kasowego. Gwarancja obejmuje wymianę części wybrakowanych. Gwarancja nie znajduje zastosowania w przypadku u'ytkowania niezgodnego z normami urz'adzenia, ani w przypadku szkód spowodowanych działaniami

niedozwolonymi lub zaniedbaniami ze strony nabywcy. Gwarancja nie obejmuje szkód powstałych z powodu upadku urz'adzenia.

SV. GARANTI

Detta verktyg har en avtalsenlig garanti mot konstruktions och materialfel, från och med tidpunkten för användarens inköp och genom uppvisning av kassavittot. Garantin består i att ersätta de bristfälliga delarna. Denna garanti gäller inte om användningen inte motsvarar apparatens standarder, inte heller vid skador som orsakas av ej tillåtna ingrepp eller på grund av köparens vårdslöshet. Garantin gäller inte förskador som orsakats av att verktyget fungerat bristfälligt.

FI. TAKUUS

Tämän laitteen takuu on voimassa sopimuksenmukaisesti kattaa kaikki rakenne- ja materiaaliiviat lukien ostopäivästä kassakuittia vastaan. Takuu sisältää viallisten osien korvaamisen. Takuu ei korvaa ohjeidenvastaista käyttöä eikä valtuuttamattomien henkilöiden käsitteilyä tai ostajan huolimattomuudesta aiheutuneita vahinkoja. Takuu ei vastaa myöskään toimintahäiriöistä aiheutuneita vahinkoja.

RU. Гарантия

Тоzi инструмент е под договорна гаранция срещу всякакъв дефект в изработката и използваните материали, считано от датата на продажба на потребителя и само срещу представяне на касовата бележка. Гаранционното обслужване се състои в замяна на дефектните части. Настоящата гаранция не е валидна когато апаратът се използва по начин, несъответстващ на стандарта за работа с него, както и в случай на щети, нанесени от неоторизирани лица, или вследствие на проявена небрежност от страна потребителя. Гаранцията не покрива щети, произтекли вследствие на техническа неизправност на апарата.

DA. GARANTI

Dette værktøj er dækket af en garantikontrakt for konstruktions- og materialefejl, som gælder fra købsdatoen ved visning af kassebonen. Garantien består i af udskifte de defekte dele. Garantien dækker ikke fejl opstået som følge af anvendelse, som ikke overholder standarderne for apparatet, eller skader opstået ved ikke autoriserede indgreb eller sløsethed fra brugerens side. Garantien dækker ikke skader opstået, fordi værktøjet har svigtet.

SERVICE APRÈS VENTE - AFTER SALE SERVICE

FARGROUP EUROPE - 192, Avenue Yves Farge - 37700 St. PIERRE-des-CORPS - FRANCE

fargroup@fargroup.net

GARANTIE - WARRANTY



RO. GARANTIE

Acest aparat este garantat din punct de vedere contractual împotriva tuturor viciilor de construcție și de material, începând de la data vânzării lui către utilizator și la simpla prezentare a bonului de casă. Garanția constă în înlocuirea componentelor defecte. Această garanție nu se aplică în cazul exploatarei în alt mod decât cel recomandat de normele aparatului și nici în caz de stricăciuni provocate de intervenții neautorizate sau prin neglijența cumpărătorului. Garanția nu se aplică asupra pagubelor cauzate de o defectare a aparatului.

RU. ГАРАНТИЯ

Данное изделие обладает имеющей силу контракта гарантией, покрывающей все возможные дефекты изготовления и материала. Гарантия вступает в силу с даты продажи изделия пользователю, для этого достаточно сохранить и предъявить полученный в кассе чек. Гарантия обязывает изготовителя заменить дефектные части изделия. В случае не соответствующего нормам использования изделия, несанкционированного демонтажа или ремонта или небрежного обращения действие гарантии прекращается. Гарантия не покрывает ущерба, возникшего в результате سوء в работе изделия.

TU. GARANTIA

Bu araç, satış tarihinden itibaren, kulancımın sadece vezne alındısını sunmasıyla tüm ücretim ve malzeme hatasına karşı garantilidir. Garanti eksik olan kısımları değiştirilmek içindir. Bu garanti aracın şartlarına uygun olmayan işleme durumunda, izin verilmeyen kullanımlardan kaynaklanan hasarlarda veya alıcının iştegi durumunda uygulanmaz. Garanti malzemenin bir eksiklikinden meydana gelen bir zararda uygulanmaz.

CS. ZÁRUKA

Pro tento nástroj platí smluvní záruka na všechny výrobní a materiálové vady od data prodeje uživateli a na základě předložení pokladničního bloku. Záruka spočívá ve výměně vadných částí. Tato záruka neplatí v případě použití přístroje, které neodpovídá normám, ani v případě škod způsobených nepovolenými zásahy nebo nedbalostí ze strany kupujícího. Záruka se nevztahuje na škody způsobené závodou nástroje.

SK. ZÁRUKA

Pre tento nástroj platí zmluvná záruka na všetky výrobné a materiálové chyby od dátumu predaja užívateľovi a na základe predloženia pokladničného

bloku. Záruka spočíva vo výmene chybných častí. Táto záruka neplatí v prípade použitia prístroja, ktoré nezdopovedá normám, ani v prípade škôd spôsobených nepovolenými zásahmi alebo nedbalosťou zo strany kupujúceho. Záruka sa nevzťahuje na škody spôsobené poruchou nástroja

HE. ГАРАНТИЈА

חשבונית קופה. האחריות-משמעה מיום המכירה למשתמש עם הגנת מפני כל ליקוי בייצור או בחומר, החל הי עלכלי זה חלה אחריות לפי חוקה נזק שנגרם על ידי התערובות תלכן שאינו מתאים לתקנים ובמקרה של אינה חלה במקרה של שימוש במכשיר חלפה בתחלקם הקלויים אחריות זו חלה על נזק שנגרם על ידי תקלה בכלי. רשלנות מאת הקונה. האחריות אינה שמכות או על ידי

AL. GARANȚIA

على مجرد تقديم بطاقة الشراء يتعلق من تاريخ البيع الى المستهلك وبيننا عيب فني التصدي عوفى المواد. اعتبارا ان هذه الة قد حصدودة تعاقديا من اي اجهزة. ول في حالة تعرضه لاحتلافات حالة الاستخدام غير المطابق لمعايير لا يكون هذا الضمان ابيلا للتطبيقي فني خلل الضمان فباي سببذال الاجزاء اعطاة لا يطبق الضمان على الخروء الناتج عن حصدرة او فني حالة الةمال من قبال المستهلك. ناتجة عن عمليات تدخل غير

HU. GARANCIA

Erre a szerszámról szerződéses garanciát vállalunk bármilyen gyártási és anyaghibák feltérítésére esetére, a fogyszűrő részére történt eladást napjától számítva, a pénztári blokk egyszerű felmutatása ellenében. A garancia a hibás alkatrészek cseréjére terjed ki. Ez a garancia nem érvényes, ha a készülékelt nem rendeltetésszerűen használták, sem illetéktelen beavatkozások, vagy a vásárló hanyagsága okozta károk esetén. A garancia nem fedezi azokat a károkat, melyeket a szerszám hibás működése okozott.

SL. GARANCIJA

To orodje je z garancijsko pogodbo zaščiteno proti vsem napakam v izdelavi in v sestavnem materialu od datuma prodaje naprej in ta velja ob predložitvi blagajniškega računa. Garancija velja za zamenjavno delov z napako. Ta garancija ne velja za uporabo orodja, ki ni v skladu z normami, predpisanimi za omenjeno orodje in za primere okvar, ki nastanejo zaradi nedovoljenih posegov na orodju ali zaradi malomarnega rokovanja kupca. Garancija ne velja za škodo, ki jo lahko povzroči okvara orodja.

ET. GARANTII

See tööriist kuulub lepingu järgi garantiemontii arvestades alates müümise päevast ja kassatseki alusel kasutatjale kõigi konstruktsiooni- ja materjalivigade puhul. Garantii seisneb defektsete osade väljavahetamisest. See garantii ei kehti aparadi normide ebatavalise eiramise puhul ega ostja poolt keelatud viisil kasutamise või hooletussejätmisest tulenevate kahjude korral. Garantii ei

kehti seadme defektidest põhjustatud kahjude puhul

LV. GARANTIJA

Sis prietaisais yra užtikrinamas kaip itin geros kokybės, nuo jo pardavimo datos iki jo panaudojimo, ir jam yra suteikiama garantinis talonas. Garantijos metu galima pakeisti atsiradusius trumplaikius gedimus. Ši garantija netaikoma esant netinkamam naudojimui ar nesilaikant reikiama šio aparato vartojimo instrukcijų, tai pat pačiam pirkejujui ji sugadinus. Garantiya taip pat netaikoma, prietaisą naudojant ne pagal paskirtį ir jį pagadinus

LT. GARANTIJA

Sim darbarikam ir ligumā noteikta garantija visiem defektiem, kas saistās ar konstrukciju un materiālu, sākot ar pārdošanas datumu, kad mašīnu pārdo lietotājam un vienkāši uzrādot kases čeku. Garantija iekļauj bojāto daļu nomaiņu. Šī garantija nav derīga, ja aparātš nav lietots saskaņā ar drošības noteikumiem, ne gadijums ja bojājumi radušies nesankcionētās iekļaušanās gadijumā vai arī pierceja nolaidības dēļ. Garantiya nav derīga, ja bojājumi radušies darbarika defekta dēļ

HR. JAMSTVO

Ovaj alat ima ugovorno jamstvo u slučaju bilo kakvih nedostataka u konstrukciji i materijalu, od datuma prodaje korisniku uz jednostavno predocenje računa. Jamstvo se sastoji u zamjeni neispravnih dijelova. Ovo se jamstvo ne primjenjuje u slučaju uporabe i eksploatacije koja nije sukladna standardima uređaja, niti u slučaju štete uzrokovane neovlaštenim intervencijama ili nemarom kupca. Jamstvo se ne primjenjuje na štetu uzrokovanu nekim nedostatkom alata.

SERVICE APRÈS VENTE - AFTER SALE SERVICE

FARGROUP EUROPE - 192, Avenue Yves Farge - 37700 St. PIERRE-des-CORPS - FRANCE
fargroup@fargroup.net

FAR GROUP EUROPE

Une société du groupe **SIGMA**

192 Avenue Yves Farge
37700 Saint Pierre des Corps
FRANCE

www.fartools.com

