

DETECTEUR DE MOUVEMENT ANGLE SAILLIE INFRA ROUGE - IP44 - 180°

REF : 75499



Ref. 75499

Produit : Détecteur de mouvement IR

Orientable : Oui

Pmax : 400W

Consommation : 0,5W

Dimensions : 110 x 72 x 68 mm

Fixation : Saillie

Emballage : Boite

EAN : 3701124412935

Paramètres Electriques

Tension entrée : 220V-240V AC

Fréquence : 50~60Hz

Température et humidité de travail :

-20°C- +40 °C / <93%

Indice de protection IP : IP44

Indice de protection IK : IK06

Poids Net : 0,106 Kg

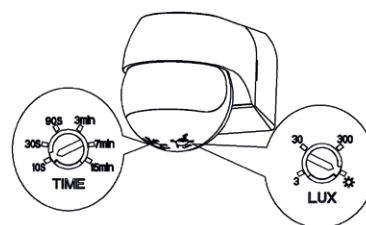
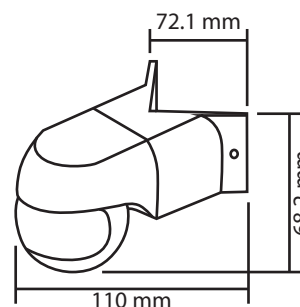

CÂBLAGE

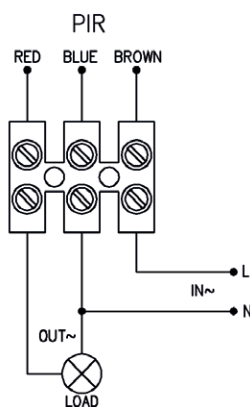

INFORMATIONS DE DÉTECTION

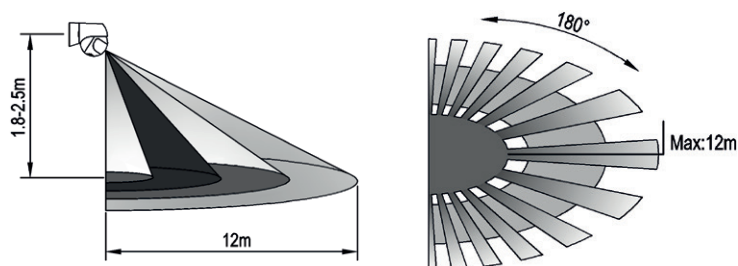

- Zone de détection : Max. 12m
- Hauteur d'installation : 1,8 à 2,5m
- Angle de détection : 180°
- Lux : <3~2000 Lux réglable
- Temps : 10sec à 15min

Les produits présentés dans les documents, offres commerciales, catalogues ou fiches techniques sont soumis à modification sans préavis.
Les caractéristiques ne deviennent contractuelles qu'après accord écrit de la direction de MIIDEX LIGHTING.

DETECTEUR DE MOUVEMENT SAILLIE INFRA ROUGE - IP44 - 180°

REF : 75498



Paramètres Electriques

Tension entrée : 220V-240V AC

Fréquence : 50~60Hz

Température et humidité de travail :
-20°C- +40 °C / <93%

Indice de protection IP : IP44

Indice de protection IK : IK06

Poids Net : 0,096 Kg

CÂBLAGE

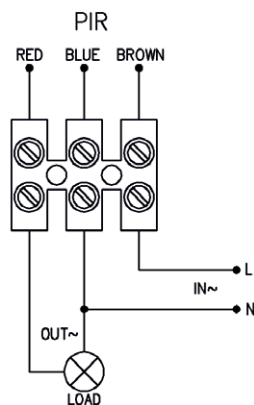

Ref. 75498

Produit : Détecteur de mouvement IR

Orientable : Oui

Pmax : 400W LED

Consommation : 0,5W

Dimensions : 80 x 56 x 67 mm

Fixation : Saillie

Emballage : Boite

EAN : 3701124412928

Dimensions

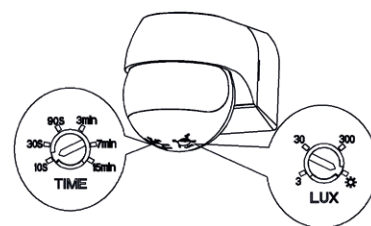
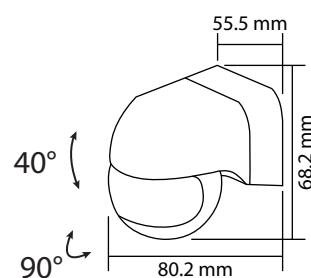

INFORMATIONS DE DÉTECTION

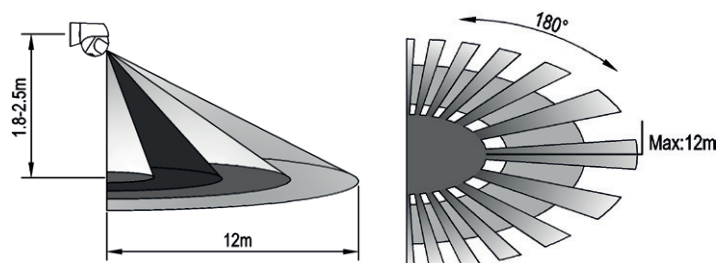

- Zone de détection : Max. 12m
- Hauteur d'installation : 1,8 à 2,5m
- Angle de détection : 180°
- Lux : <3~2000 Lux réglable
- Temps : 10sec à 15min

Les produits présentés dans les documents, offres commerciales, catalogues ou fiches techniques sont soumis à modification sans préavis.
Les caractéristiques ne deviennent contractuelles qu'après accord écrit de la direction de MIIDEX LIGHTING.