

KÄRCHER

makes a difference

SGG 1

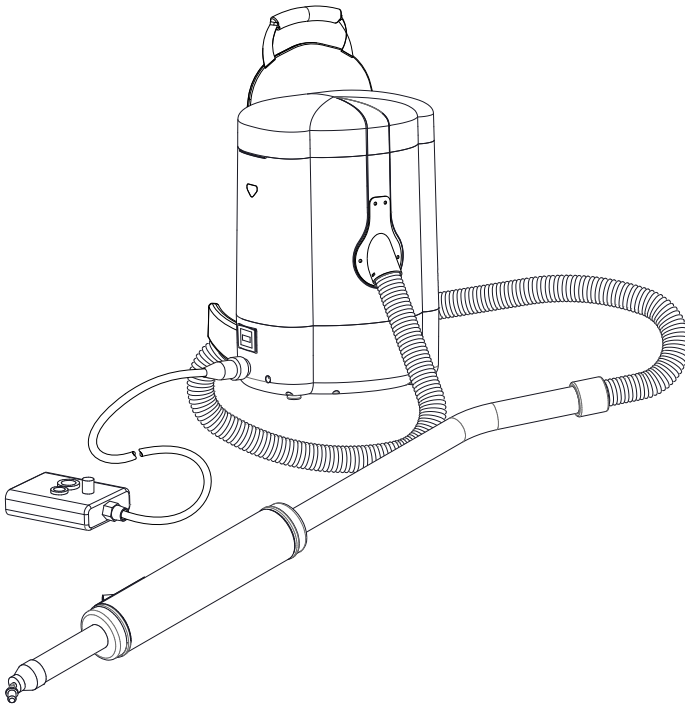

Deutsch	4
English	13
Français	21
Italiano	30
Nederlands	39
Español	48
Português	57
Dansk	66
Norsk	74
Svenska	82
Suomi	90
Ελληνικά	98
Magyar	107
Čeština	115
Slovenščina	123
Polski	131
Românește	140
Slovenčina	149
Hrvatski	157
Srpski	165
Български	173
Eesti	182
Latviešu	190
Lietuviškai	198

Register and win!
www.karcher.com/register-and-win



59676580 03/17

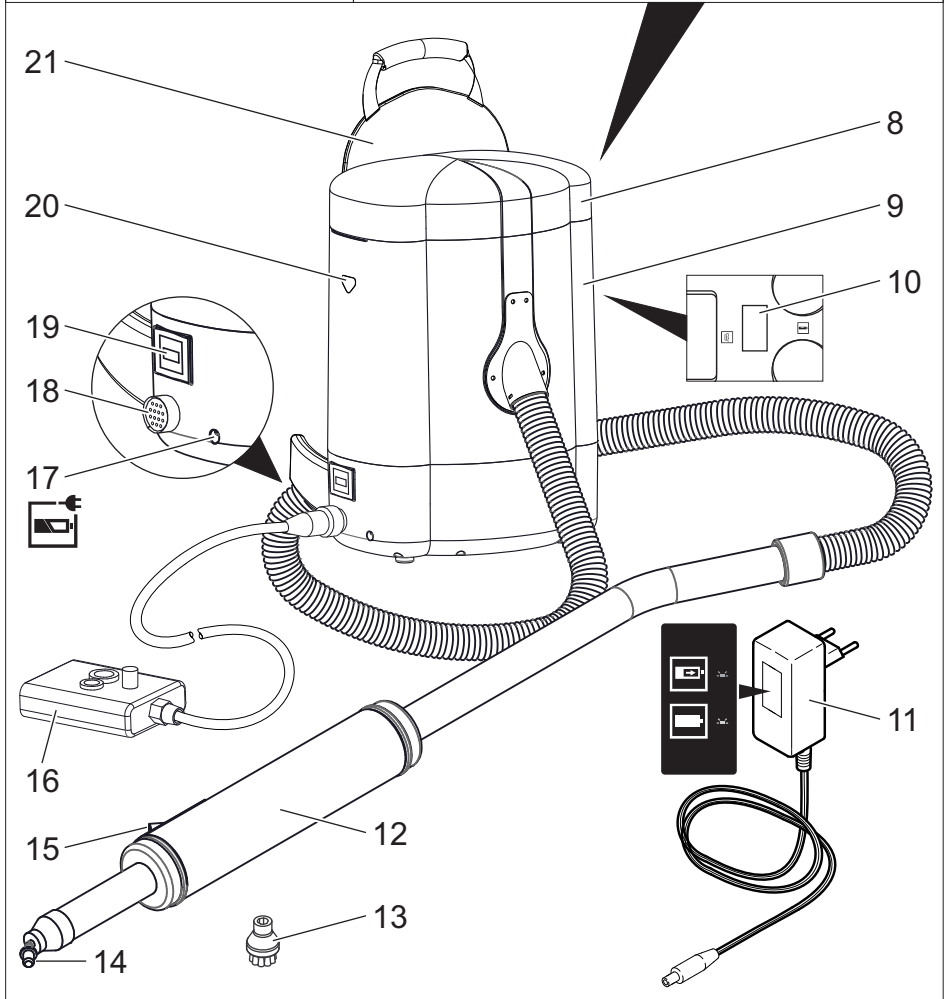
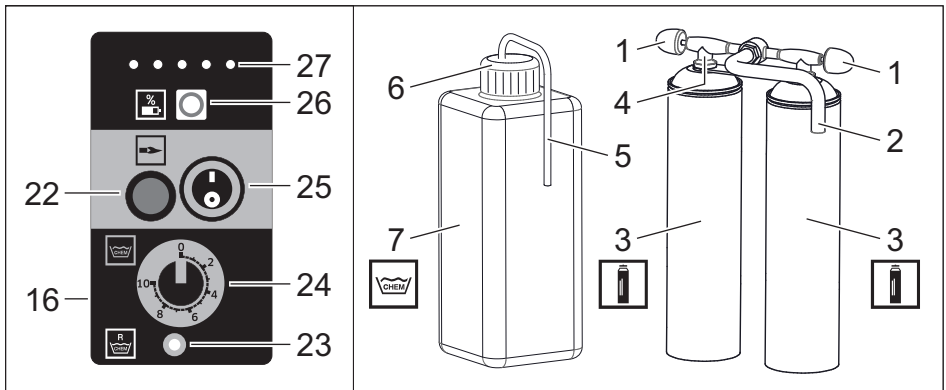

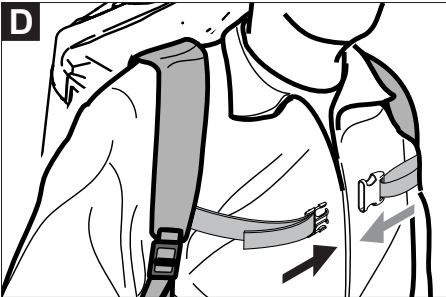
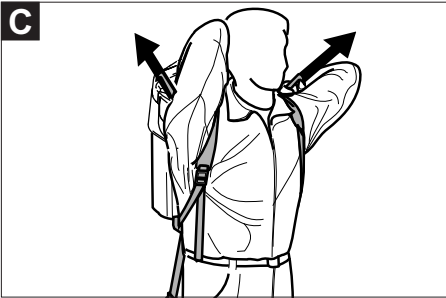
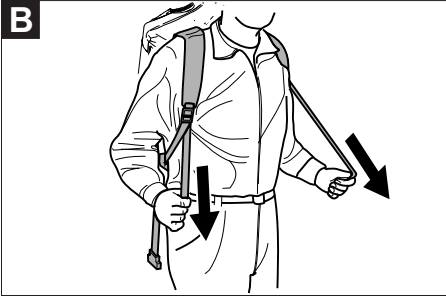
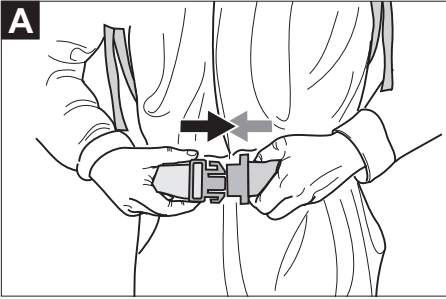



Lesen Sie vor der ersten Benutzung Ihres Gerätes diese Originalbetriebsanleitung, handeln Sie danach und bewahren Sie diese für späteren Gebrauch oder für Nachbesitzer auf.

- Bei Nichtbeachtung der Betriebsanleitung und der Sicherheitshinweise können Schäden am Gerät und Gefahren für den Bediener und andere Personen entstehen.
- Bei Transportschaden sofort Händler informieren.
- Prüfen Sie beim Auspacken den Packungsinhalt auf fehlendes Zubehör oder Beschädigungen.

Inhaltsverzeichnis

Umweltschutz	DE	1
Gefahrenstufen	DE	1
Bestimmungsgemäße Verwendung	DE	1
Sicherheitshinweise	DE	2
Geräteelemente	DE	4
Symbole auf dem Gerät	DE	4
Inbetriebnahme	DE	4
Bedienung	DE	6
Transport	DE	7
Lagerung	DE	7
Pflege und Wartung	DE	7
Hilfe bei Störungen	DE	7
Garantie	DE	7
Zubehör und Ersatzteile	DE	7
Verbrauchsmaterial	DE	8
EU-Konformitätserklärung	DE	8
Technische Daten	DE	9

Umweltschutz



Die Verpackungsmaterialien sind recyclebar. Bitte werfen Sie die Verpackungen nicht in den Hausmüll, sondern führen Sie diese einer Wiederverwertung zu.

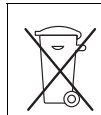

Altgeräte enthalten wertvolle recyclingfähige Materialien, die einer Verwertung zugeführt werden sollten. Batterien und Akkus enthalten Stoffe, die nicht in die Umwelt gelangen dürfen. Bitte entsorgen Sie Altgeräte, Batterien und Akkus deshalb über geeignete Sammelsysteme.

Hinweise zu Inhaltsstoffen (REACH)

Aktuelle Informationen zu Inhaltsstoffen finden Sie unter:

www.kaercher.de/REACH

Gefahrenstufen

⚠ **GEFAHR**

Hinweis auf eine unmittelbar drohende Gefahr, die zu schweren Körperverletzungen oder zum Tod führt.

⚠ **WARNUNG**

Hinweis auf eine möglicherweise gefährliche Situation, die zu schweren Körperverletzungen oder zum Tod führen kann.

⚠ **VORSICHT**

Hinweis auf eine möglicherweise gefährliche Situation, die zu leichten Verletzungen führen kann.

ACHTUNG

Hinweis auf eine möglicherweise gefährliche Situation, die zu Sachschäden führen kann.

Bestimmungsgemäße Verwendung

- Dieses Gerät ist ausschließlich zum Entfernen von festgetretenen Kaugummirückständen von Untergründen bestimmt.
- Dieses Gerät ist für den gewerblichen Gebrauch geeignet.

Sicherheitshinweise

- Neben den Hinweisen in der Betriebsanleitung müssen die allgemeinen Sicherheits- und Unfallverhütungs-Vorschriften des Gesetzgebers berücksichtigt werden.
- Die an dem Gerät angebrachten Warn- und Hinweisschilder geben wichtige Hinweise für den gefahrlosen Betrieb.

⚠ GEFAHR

Verletzungsgefahr!

- *Die Bedienerperson hat das Gerät bestimmungsgemäß zu verwenden. Sie hat die örtlichen Gegebenheiten zu berücksichtigen und beim Arbeiten mit dem Gerät auf Dritte, insbesondere Kinder, zu achten.*
- *Das Gerät darf niemals unbeaufsichtigt gelassen werden, solange es in Betrieb ist.*
- *Das Gerät darf nur von Personen benutzt werden, die in der Handhabung unterwiesen sind oder die ihre Fähigkeiten zum Bedienen nachgewiesen haben und ausdrücklich mit der Benutzung beauftragt sind. Das Gerät darf nicht von Kindern oder Jugendlichen betrieben werden.*
- *Dieses Gerät ist nicht dafür bestimmt, durch Personen mit eingeschränkten physischen, sensorischen oder geistigen Fähigkeiten benutzt zu werden.*
- *Kinder sollten beaufsichtigt werden, um sicherzustellen, dass sie nicht mit dem Gerät spielen.*
- *Arbeiten am Gerät immer mit geeigneten Handschuhen durchführen.*
- *Am Gerät/Zubehör dürfen keine Veränderungen vorgenommen werden.*
- *Um Gefährdungen zu vermeiden, dürfen Reparaturen und der Einbau von Ersatzteilen nur vom autorisierten Kundendienst durchgeführt werden.*
- *Verpackungsfolien von Kindern fernhalten, es besteht Erstickungsgefahr!*

Herzschrittmacher

⚠ GEFAHR

- *Falls Sie einen Herzschrittmacher tragen empfehlen wir, dass Sie sich bei Ihrem Arzt oder dem Hersteller des Herzschrittmachers über eventuelle Vorsichtsmaßnahmen informieren, bevor Sie das Gerät betreiben.*
- *Nicht alle Herzschrittmacher-Typen sind gleich einstrahlfest gegenüber abgestrahlter Hochfrequenz/elektrischen Magnetfeldern in unmittelbarer Nähe, was beim Betrieb des Gerätes zu Problemen führen könnte.*
- *Sollte Ihnen Ihr Arzt keine Unbedenklichkeit garantieren können, Gerät nicht benutzen!*

Akku/Ladegerät

⚠ GEFAHR

- *Das Laden des Akkus ist nur mit beiliegendem Originalladegerät erlaubt.*
- *Vor jeder Benutzung Ladegerät auf Beschädigung kontrollieren. Beschädigtes Ladegerät nicht mehr verwenden und beschädigte Teile nur von Fachpersonal instandsetzen lassen.*
- *Ladegerät nicht in verschmutztem oder nassem Zustand benutzen.*
- *Die Netzspannung muss mit der auf dem Typenschild des Ladegerätes angegebenen Spannung übereinstimmen.*
- *Ladegerät nicht in explosionsgefährdeter Umgebung betreiben.*
- *An die Kontakte des Ladesteckers dürfen keine Metallteile gelangen, Kurzschlussgefahr.*
- *Kontakt mit aus defekten Akkus austretender Flüssigkeit vermeiden. Bei zufälligem Kontakt Flüssigkeit mit Wasser abspülen. Bei Kontakt mit den Augen zusätzlich einen Arzt konsultieren.*
- *Der Akku ist dafür ausgelegt, vor jedem Gebrauch voll aufgeladen zu werden.*

Gaskartuschen

⚠ GEFAHR

- Sicherheitshinweise auf den Gaskartuschen lesen.
- Vor direkter Sonneneinstrahlung schützen.
- Keinen Temperaturen über 50 °C aussetzen.
- Nicht wiederbefüllen.
- Nicht durchstoßen oder verbrennen.
- Wechsel der Gaskartuschen nur an einem gut belüfteten Ort ohne Zündquellen durchführen.
- Dichtungen am Ventilrohr bei Beschädigung oder Verlust sofort ersetzen.
- Nur handfest in Ventilrohr einschrauben, um Gewindebeschädigung zu vermeiden.
- Leere Gaskartuschen schütteln, um sie auf Restflüssigkeit zu prüfen.
- Leere Gaskartuschen an sicherem Ort entsorgen.
- Kühl und trocken lagern.
- Vor dem Einsetzen oder Entnehmen der Gaskartuschen prüfen, ob die Gasventile geschlossen sind.
- Gasventile nach jedem Betrieb schließen.
- Gerät nur verwenden, wenn beide Gaskartuschen eingesetzt sind.
- Bei Gasgeruch Gerät sofort ausschalten (ausgenommen beim Einsetzen oder Entnehmen der Gaskartuschen).
- Gerät darf nur mit Gaskartuschen von KÄRCHER (SGG 1 Gas Cartridge) betrieben werden.
- Gerät ist nicht betriebssicher, wenn andere Gaskartuschen verwendet werden.
- Gerät darf nur mit Reinigungsmittel von KÄRCHER (SGG 1 RM 799) betrieben werden.

Reinigungsmittel

⚠ GEFAHR

- Sicherheitshinweise auf dem Reinigungsmittel lesen.

Anwendung

⚠ GEFAHR

- Entsprechende persönliche Schutzausrüstung tragen.
- Gerät nur senkrecht betreiben und bewegen. Nicht längere Zeit unter Druck stehen lassen.
- Lanze nur senkrecht betreiben.
- Lanze niemals entfernen.
- Lanze während des Gebrauchs nie ablegen.
- Abgaskrümmen der Lanze nicht berühren (Abstand mindestens 60 cm).
- Abgaskrümmen der Lanze nicht verschließen.
- Bei Betrieb des Gerätes in Räumen muss für ausreichende Belüftung und Abführung der Abgase gesorgt werden (Vergiftungsgefahr).
- Lanze nach dem Betrieb 3 Minuten abkühlen lassen und dann erst ablegen.
- Bedieneinheit ausstecken, wenn das Gerät nicht verwendet wird.
- Ausschließlich von KÄRCHER zugelassene Ersatzteile und Betriebsmittel verwenden, die über KÄRCHER oder offizielle Vertriebspartner bezogen wurden.

Geräteelemente

- 1 Gasventil
- 2 Schlauch Ventilrohr
- 3 Gaskartusche (nicht im Lieferumfang)
- 4 Ventilrohr
- 5 Reinigungsmittelschlauch
- 6 Spezial-Deckel für Reinigungsmittelbehälter
- 7 Reinigungsmittelbehälter (nicht im Lieferumfang)
- 8 Gerätedeckel
- 9 Gerätegehäuse
- 10 Typenschild
- 11 Ladegerät
- 12 Lanze
- 13 Bürste (nicht im Lieferumfang)
- 14 Düse
- 15 Abgaskrümmer
- 16 Bedieneinheit
- 17 Ladebuchse
- 18 Anschlussbuchse Bedieneinheit
- 19 Betriebsstundenzähler
- 20 Verriegelung des Gerätedeckels
- 21 Tragegestell
- 22 Zündung
- 23 Füllstandswarnung Reinigungsmittel
- 24 Regler für Reinigungsmittelzufuhr
- 25 Ein-/Aus Schalter
- 26 Prüftaste Akkuladung
- 27 Anzeige Akkuladung

Symbole auf dem Gerät



Verbrennungsgefahr durch heiße Oberflächen!

Inbetriebnahme

Akku aufladen

Hinweis: Betriebsanleitung des Ladegerätherstellers lesen und insbesondere die Sicherheitshinweise beachten!

Der Akku ist bei Auslieferung teilgeladen. Vor Inbetriebnahme und bei Bedarf aufladen.

- ➔ Ladekabel des Ladegerätes in Ladebuchse am Gerät stecken.
- ➔ Ladegerät in geeignete Steckdose stecken.
 - Die Ladeanzeige blinkt während des Ladevorgangs grün.
 - Ist der Ladevorgang abgeschlossen, leuchtet die Ladeanzeige grün.
 - Blinkt die Ladeanzeige rot, Kundendienst benachrichtigen.
 - Die Ladezeit beträgt ca. 4 Stunden.
 - Bei voll aufgeladenem Akku beträgt die Betriebszeit ca. 8 Stunden.

Betriebsbereitschaft herstellen

- Gerät auf einer ebenen Fläche abstellen.
- Verriegelungen beidseitig eindrücken und Gerätedeckel abnehmen.

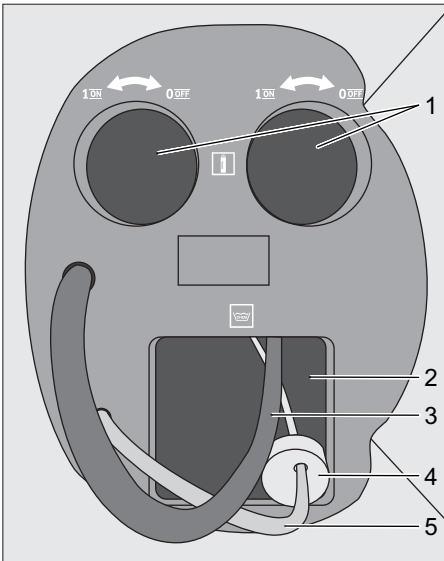

- 1 Steckplatz Gaskartusche
 - 2 Steckplatz Reinigungsmittel
 - 3 Schlauch Ventilrohr
 - 4 Spezial-Deckel für Reinigungsmittelbehälter
 - 5 Reinigungsmittelschlauch
- Reinigungsmittelbehälter in Gehäuse setzen.
 - Original-Deckel des Reinigungsmittelbehälters abschrauben.
 - Reinigungsmittelschlauch so weit wie möglich in Reinigungsmittelbehälter schieben und Spezial-Deckel festschrauben.
 - Ventilrohr herausnehmen.
 - Gegebenenfalls beide Gasventile des Ventilrohrs im Uhrzeigersinn drehen, um Gasversorgung zu schließen.

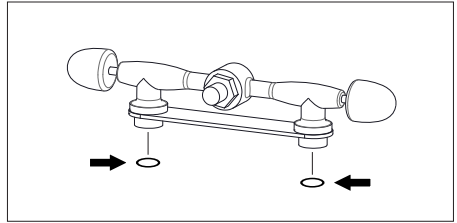

- Dichtungen am Ventilrohr auf Beschädigung prüfen und gegebenenfalls austauschen (siehe Pflege und Wartung).
- Gaskartuschen im Uhrzeigersinn handfest an Ventilrohr schrauben und in Gehäuse setzen.
- Beide Gasventile des Ventilrohrs gegen den Uhrzeigersinn drehen, um Gasversorgung herzustellen.
- Gerätedeckel aufsetzen und Verriegelungen einrasten. Darauf achten, dass keine Schläuche abgeknickt oder eingeklemmt werden.
- Bürste auf Düse der Lanze schrauben.

Tragegestell - Hüftgurt, Schulterträger und Brustgurt einstellen

- Gerät auf den Rücken setzen.
- Abbildung **A**
- Verschluss einrasten und Hüftgurt einstellen.
- Abbildung **B**
- Gerät durch Ziehen an den Mittelstraffern an den Körper anpassen. Nicht zu stramm anziehen, die Hauptlast sollte auf dem Hüftgurt liegen.
- Abbildung **C**
- Lage des Gerätes auf dem Rücken durch Ziehen an den Endstraffern einstellen.
- Abbildung **D**
- Verschluss einrasten und Brustgurt einstellen.

Bedieneinheit anschließen

- Stecker der Bedieneinheit an Anschlussbuchse des Gerätes anschließen und Überwurfmutter festschrauben.

Bedienung

Ladezustand des Akkus prüfen

- Prüftaste Akkuladung an der Bedieneinheit drücken. Der Ladezustand des Akkus wird angezeigt.
- Keine LED leuchtet: Akku aufladen (siehe Inbetriebnahme)

Gerät einschalten

Hinweis: Auf dem roten Aufkleber am Abgaskrümmers der Lanze erscheint ein schwarzes Warnsymbol, wenn der Abgaskrümmers heiß ist. Das Symbol verschwindet wieder, sobald der Abgaskrümmers abgekühlt ist.

Hinweis: Das Gerät darf nur eingeschaltet werden, wenn es wie beschrieben auf dem Rücken getragen wird.

- Regler für Reinigungsmittelzufuhr auf 0 stellen.
- Gerät am Ein-/Aus Schalter einschalten und 5 Sekunden warten.
- Taster Zündung drücken. Der Zündvorgang ist hörbar.
- Regler für Reinigungsmittelzufuhr auf 10 stellen und warten, bis Reinigungsmittel an der Düse der Lanze austritt.
- Regler für Reinigungsmittelzufuhr auf 0 stellen und 1 Minute warten, bis der Boiler sich erhitzt hat.
- Regler für Reinigungsmittelzufuhr entsprechend der Oberfläche und der zu reinigenden Fläche auf einen Wert zwischen 1 und 10 stellen (Empfehlung: 2-3).

Hinweis: Die Füllstandswarnung Reinigungsmittel leuchtet auf, wenn der Reinigungsmittelbehälter leer ist.

Reinigungsbetrieb

Hinweis: Vor dem eigentlichen Reinigungsvorgang eine kleine Testfläche bearbeiten um sicherzustellen, dass der Untergrund nicht beschädigt wird.

Hinweis: Beim Reinigen nicht Schrubben und keinen Druck auf die zu reinigende Fläche ausüben, da das Eigengewicht der Lanze ausreicht.

- Bürste an der Lanze auf die zu reinigende Fläche setzen und 2-3 Sekunden warten.
- Kaugummirückstand mit kreisenden Bewegungen der Bürste so lange bearbeiten, bis er sich auflöst.
- Mit einem Besen über die Fläche bürsten und prüfen, ob der Kaugummirückstand vollständig entfernt wurde.
- Reinigungsvorgang gegebenenfalls wiederholen.

Gerät ausschalten

- Gerät am Ein-/Aus Schalter ausschalten.
- Lanze 3 Minuten abkühlen lassen und dann erst ablegen.
- Gerät auf einer ebenen Fläche abstellen.

Nach jedem Betrieb

⚠ **GEFAHR**

Verbrennungsgefahr! Warnung vor heißem Abgaskrümmers.

Die Schläuche und Leitungen des Gerätes müssen nach jedem Betrieb entleert werden.

Hinweis: Beim Entleeren des Gerätes darauf achten, dass durch das Reinigungsmittel keine Oberflächen beschädigt werden.

- Verriegelungen beidseitig eindrücken und Gerätedeckel abnehmen.
- Beide Gasventile des Ventilrohrs im Uhrzeigersinn drehen, um Gasversorgung zu schließen.
- Gaskartuschen aus dem Gehäuse nehmen und gegen den Uhrzeigersinn vom Ventilrohr abschrauben.

- Spezial-Deckel des Reinigungsmittelbehälters abschrauben und Reinigungsmittelbehälter aus dem Gehäuse nehmen.
- Gerät am Ein-/Aus Schalter einschalten.
- Reinigungsmittelregler auf 10 stellen und warten, bis an der Düse der Lanze keine Flüssigkeit mehr austritt.
- Gerät am Ein-/Aus Schalter ausschalten.
- Bedieneinheit vom Gerät trennen.

Transport

⚠ **VORSICHT**

Verletzungs- und Beschädigungsgefahr! Gewicht des Gerätes beim Transport beachten.

- Beim Transport in Fahrzeugen Gerät nach den jeweils gültigen Richtlinien gegen Rutschen und Kippen sichern.

Lagerung

⚠ **VORSICHT**

Verletzungs- und Beschädigungsgefahr! Gewicht des Gerätes bei Lagerung beachten.

Das Gerät nur in trockenen, ausreichend belüfteten Räumen lagern.

Pflege und Wartung

⚠ **GEFAHR**

Vor allen Arbeiten am Gerät, Gerät ausschalten.

Dichtung am Ventilrohr austauschen

- Verriegelungen beidseitig eindrücken und Gerätedeckel abnehmen.
- Ventilrohr herausnehmen.
- Dichtung am Ventilrohr mit einem Schraubendreher vorsichtig heraushebeln. Darauf achten, dass das Gewinde für die Gaskartusche nicht beschädigt wird.
- Neue Dichtung einsetzen.

Wartungsintervalle

Jährlich

- Wartung des Gerätes vom Kundendienst durchführen lassen.

Hilfe bei Störungen

⚠ **GEFAHR**

Vor allen Arbeiten am Gerät, Gerät ausschalten.

Gerät läuft nicht

- Gerät am Ein-/Aus Schalter einschalten.
- Gasventile öffnen.
 - Akku leer
- Akku aufladen.
 - Gaskartuschen leer
- Gaskartuschen austauschen.

Füllstandswarning Reinigungsmittel leuchtet

- Reinigungsmittelbehälter austauschen.

Kundendienst

Kann die Störung nicht behoben werden, muss das Gerät vom Kundendienst überprüft werden.

Garantie

In jedem Land gelten die von unserer zuständigen Vertriebsgesellschaft herausgegebenen Garantiebedingungen. Etwaige Störungen an Ihrem Gerät beseitigen wir innerhalb der Garantiefrist kostenlos, sofern ein Material- oder Herstellungsfehler die Ursache sein sollte. Im Garantiefall wenden Sie sich bitte mit Kaufbeleg an Ihren Händler oder die nächste autorisierte Kundendienststelle.

Zubehör und Ersatzteile

Nur Original-Zubehör und Original-Ersatzteile verwenden, sie bieten die Gewähr für einen sicheren und störungsfreien Betrieb des Gerätes.

Informationen über Zubehör und Ersatzteile finden Sie unter www.kaercher.com.

Verbrauchsmaterial

Bezeichnung		Bestell-Nr.
SGG 1 Consumable Kit		4.071-252.0
- Gaskartusche	2x	
- Reinigungsmittel	4x	
- Edelstahlbürste	2x	

EU-Konformitätserklärung

Hiermit erklären wir, dass die nachfolgend bezeichnete Maschine aufgrund ihrer Konzipierung und Bauart sowie in der von uns in Verkehr gebrachten Ausführung den einschlägigen grundlegenden Sicherheits- und Gesundheitsanforderungen der EU-Richtlinien entspricht. Bei einer nicht mit uns abgestimmten Änderung der Maschine verliert diese Erklärung ihre Gültigkeit.

Produkt: Kaugummientferner

Typ: 1.092-xxx

Einschlägige EU-Richtlinien

2006/42/EG (+2009/127/EG)

2014/30/EU

2011/65/EU

Angewandte harmonisierte Normen

EN 55014-1: 2006+A1: 2009+A2: 2011

EN 55014-2: 2015

EN 60335-1

EN 60335-2-79

EN 61000-3-2: 2014

EN 61000-3-3: 2013

EN 62233: 2008

EN 50581

EN 521: 2006

Angewandte nationale Normen

-

5.959-553

Die Unterzeichnenden handeln im Auftrag und mit Vollmacht der Geschäftsführung.



H. Jenner
Chief Executive Officer

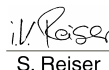

S. Reiser
Head of Approbation

Dokumentationsbevollmächtigter:
S. Reiser

Alfred Kärcher GmbH & Co. KG

Alfred-Kärcher-Str. 28 - 40

71364 Winnenden (Germany)

Tel.: +49 7195 14-0

Fax: +49 7195 14-2212

Winnenden, 2017/01/01

Technische Daten

		SGG 1
Ladegerät	V	110-240
	Hz	50-60
Akkuspannung	V	15 DC
Akkuleistung	W	135
Nennleistung	W	18
Max. Betriebstemperatur	°C	95 ±2
Druckregler	MPa (bar)	0,1 (1)
Betriebsdruck	MPa (bar)	≤0,1 (1)
Schutzart	--	IPX4
Schutzklasse	--	I
Leistung Pumpe	W	1,5...1,7
Spannung Pumpe	V	12
Betriebszeit Pumpe	h	1000
Länge x Breite x Höhe	mm	250 x 300 x 550
Länge Lanze	mm	1200
Länge Schlauch	mm	1580
Typisches Betriebsgewicht	kg	12,5 (6,7 - Rückeneinheit) (2,8 - Lanze)
Durchflussrate	slpm	0,16
Verbrauch Flüssiggas	g/h	60
Umgebungstemperatur (max.)	°C	+40
Relative Luftfeuchtigkeit	%	10...90
Betriebszeit bei voller Akkuladung	h	≥8
Reinigungsmittelbehälter	l	2
Ermittelte Werte gemäß EN 60335-2-79		
Schalldruckpegel L _{pA}	dB(A)	≤70



Please read and comply with these original instructions prior to the initial operation of your appliance and store them for later use or subsequent owners.

- The non-compliance of the operating and safety instructions may lead to damages of the appliance and to dangers for the operator and other persons.
- In case of transport damage inform vendor immediately.
- When unpacking the product, make sure that no accessories are missing and that none of the package contents have been damaged.

Contents

Environmental protection	EN	1
Danger or hazard levels	EN	1
Proper use	EN	1
Safety instructions.	EN	2
Device elements	EN	4
Symbols on the machine.	EN	4
Start up	EN	4
Operation	EN	5
Transport.	EN	6
Storage	EN	6
Care and maintenance	EN	6
Troubleshooting	EN	6
Warranty	EN	7
Accessories and Spare Parts . .	EN	7
Consumables	EN	7
EU Declaration of Conformity .	EN	7
Technical specifications	EN	8

Environmental protection



The packaging material can be recycled. Please do not throw the packaging material into household waste; please send it for recycling.



Old appliances contain valuable materials that can be recycled; these should be sent for recycling. Batteries and accumulators contain substances that must not enter the environment. Please dispose off old devices, batteries and rechargeable batteries through suitable waste collection systems.

Notes about the ingredients (REACH)

You will find current information about the ingredients at:

www.kaercher.com/REACH

Danger or hazard levels

△ DANGER

Pointer to immediate danger, which leads to severe injuries or death.

△ WARNING

Pointer to a possibly dangerous situation, which can lead to severe injuries or death.

△ CAUTION

Pointer to a possibly dangerous situation, which can lead to minor injuries.

ATTENTION

Pointer to a possibly dangerous situation, which can lead to property damage.

Proper use

- This device is exclusively intended for removing trod-in chewing gum residue from surfaces.
- This appliance is suitable for commercial use.

Safety instructions

- In addition to the information contained in the operating instructions, all statutory safety and accident prevention regulations must be observed.
- Warning and information plates on the machine provide important directions for safe operation.

⚠ DANGER

Risk of injury!

- *The operator must use the appliance properly. The person must consider the local conditions and must pay attention to third parties, in particular children, when working with the appliance.*
- *Never leave the machine unattended so long as it is running.*
- *The appliance may only be used by persons who have been instructed in handling the appliance or have proven qualification and expertise in operating the appliance or have been explicitly assigned the task of handling the appliance. The appliance must not be operated by children, young persons or persons who have not been instructed accordingly.*
- *This appliance is not intended for use by persons with reduced physical, sensory or mental capabilities.*
- *Children should be supervised to prevent them from playing with the appliance.*
- *Always use appropriate gloves while working on the device.*
- *The appliance/accessories must not be modified.*
- *To avoid risks, all repairs and replacement of spare parts may only be carried out by the authorised customer service personnel.*
- *Keep packaging films away from children, there is a risk of suffocation!*

Pacemaker

⚠ DANGER

- *If you are wearing a pacemaker, we recommend that you contact your physician or the manufacturer of the pacemaker regarding possible cautions before you operate this appliance.*
- *Not all pacemakers are radiation-proof to emitted high frequency/electrical magnetic fields in a close vicinity, which could lead to problems while operating this appliance.*
- *If your physician is not able to guarantee its flawless operation, do not use this appliance!*

Battery/charger

⚠ DANGER

- *The battery may only be charged using the original charger provided.*
- *Check the charger for damage before every use. Do not continue to use a damaged charger and have any damaged parts repaired by technical specialists only.*
- *Do not use the charger if dirty or wet.*
- *The mains voltage must match the voltage mentioned on the type plate of the charger.*
- *Do not operate the charger in explosive environment.*
- *No metal parts may touch the contacts on the charger plug, short circuit hazard.*
- *Avoid contact with liquids oozing out of defective battery packs. Rinse thoroughly if you accidentally come in contact with the fluid. Also consult a doctor if the fluid comes in contact with your eyes.*
- *The battery is designed to be fully charged before each use.*

Gas cartridges

⚠ DANGER

- Read the safety instructions on the gas cartridge.
- Protect from direct sunlight.
- Do not subject to temperatures above 50 °C.
- Do not refill.
- Do not puncture or burn.
- Replace the gas cartridge only in a well ventilated location with no sources of ignition.
- Immediately replace lost or damaged seals on the valve tube.
- Screw only hand-tight into the valve tube to avoid damaging the screw threads.
- Shake empty gas cartridges to check for any residual liquid.
- Dispose of empty gas cartridges in a safe place.
- Store in a cool and dry place.
- Check that the gas valves are closed before inserting or removing the gas cartridges.
- Close the gas valves each time after operation.
- Use the device only when both cartridges are fitted.
- Switch off the device immediately if you smell gas (except when inserting or removing the gas cartridges).
- The device may only be operated with gas cartridges from KÄRCHER (SGG 1 Gas Cartridge).
- The device is not operationally safe when other gas cartridges are used.
- The device may only be operated with detergent from KÄRCHER (SGG 1 RM 799).

Detergent

⚠ DANGER

- Read the safety instructions on the detergent.

Application

⚠ DANGER

- Wear appropriate protective gear.
- Operate and move the device only in a vertical orientation. Do not allow the device to stand under pressure for a long period of time.
- Operate the lance in a vertical position only.
- Never remove the lance.
- Never set the lance down during operation.
- Do not touch the exhaust manifold on the lance (minimum clearance of 60 cm).
- Do not block the exhaust manifold on the lance.
- Ensure that there is adequate ventilation or provision for diverting the exhaust gas while operating the appliance in closed rooms (risk of poisoning).
- Allow the lance to cool down for 3 minutes after operation before setting it down.
- Unplug the control unit when the device is not in use.
- Use only spare parts and consumables approved by KÄRCHER that have been obtained from KÄRCHER or an official sales partner.

Device elements

- 1 Gas valve
- 2 Valve tube hose
- 3 Gas cartridge (not in scope of delivery)
- 4 Valve tube
- 5 Detergent hose
- 6 Special cover for detergent tank
- 7 Detergent tank (not in scope of delivery)
- 8 Device cover
- 9 Machine casing
- 10 Nameplate
- 11 Charger
- 12 Lance
- 13 Brush (not in scope of delivery)
- 14 Nozzle
- 15 Exhaust manifold
- 16 Operating unit
- 17 Charging socket
- 18 Control unit connection socket
- 19 Operating hour counter
- 20 Device cover lock
- 21 Carrying rack
- 22 Ignition
- 23 Detergent filling level warning
- 24 Detergent supply controller
- 25 On/off switch
- 26 Battery charge level test button
- 27 Battery charge indicator

Symbols on the machine



Risk of burns on account of hot surfaces!

Start up

Charge the battery

Note: Please read the operating instructions of the charger manufacturer, especially the chapters on safety instructions! The battery is partially charged at the time of delivery. Charge it before appliance startup and then as and when required.

- ➔ Plug the charging cable of the charger into the charging socket on the device.

- ➔ Plug the charger into a suitable mains socket.
- The charging indicator flashes green during the charging process.
- The charging indicator light up green continuously when the charging process is finished.
- Contact Customer Service if the charging indicator flashes red.
- The charging time is approx. 4 hours.
- A fully charged battery provides an operating time of approx. 8 hours.

Making the plant ready for operations

- ➔ Park the machine on an even surface.
- ➔ Press in the latches at both sides and remove the device cover.

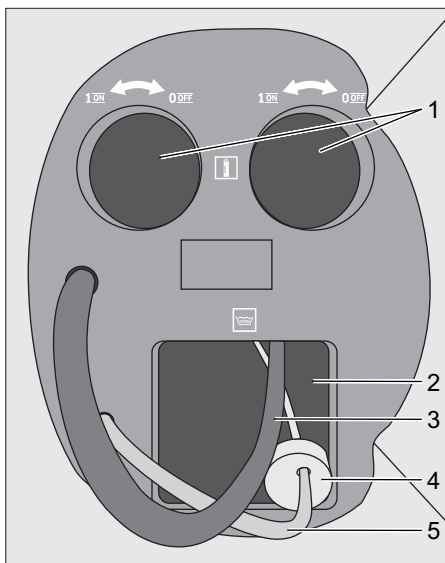

- 1 Gas cartridge socket
 - 2 Detergent socket
 - 3 Valve tube hose
 - 4 Special cover for detergent tank
 - 5 Detergent hose
- ➔ Insert the detergent tank into the casing.
 - ➔ Unscrew the original cover of the detergent tank.

- Slide the detergent hose as far as possible into the detergent tank and screw the special cover tight.
- Pull out the valve tube.
- If necessary, turn both gas valves on the valve tube clockwise to close off the gas supply.

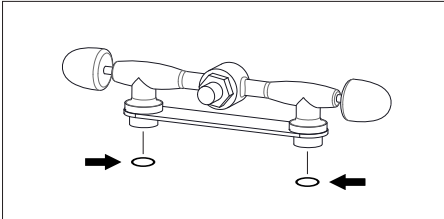

- Check the seals on the valve tube for signs of damage and replace if necessary (see Care and Service).
- Screw the gas cartridges hand-tight clockwise onto the valve tube and insert them into the casing.
- Turn both gas valves on the valve tube anticlockwise to switch on the gas supply.
- Fit the device cover and engage the latches. Take care to ensure that no hoses are kinked or jammed.
- Screw the brush onto the nozzle on the lance.

Carrying frame - adjust the hip belt, shoulder straps and chest strap

- Put appliance on your back.
- Illustration **A**
- Latch the closure and adjust the hip belt.
- Illustration **B**
- Adjust the appliance to your body by pulling on the middle tensioners. Do not pull too tight, the main load should be on the hip belt.
- Illustration **C**
- Adjust the position of the appliance on your back by pulling on the end tensioners.
- Illustration **D**
- Engage the lock and adjust the chest strap.

Connect the control unit

- Connect the plug on the control unit to the socket on the device and screw the union nut tight.

Operation

Check the charging state of the battery

- Press the battery charge level test button on the control unit. The charging state of the battery is displayed.
- No LED lights up: Charge the battery (see Initial startup)

Turning on the Appliance

Note: A black warning symbol appears on the red label on the exhaust manifold on the lance when the exhaust manifold is hot. The symbol disappears again when the exhaust manifold has cooled down.

Note: The device may only be switched on when carried on the back as described.

- Set the detergent supply controller to 0.
- Switch on the device at the on/off switch and wait for 5 seconds.
- Press the ignition button.
The ignition process is audible.
- Set the detergent supply controller to 10 and wait until detergent escapes from the nozzle on the lance.
- Set the detergent supply controller to 0 and wait for 1 minute until the boiler has heated up.
- Set the detergent supply controller to a value between 1 and 10 depending on the surface and the area to be cleaned (recommended: 2-3).

Note: The detergent filling level warning lights up when the detergent tank is empty.

Cleaning operations

Note: Clean a small test area before performing the actual cleaning process in order to check that the surface will not be damaged.

Note: Do not scrub while cleaning and do not exert pressure on the surface being cleaned because the own weight of the lance is sufficient.

- Place the lance on the surface to be cleaned and wait 2-3 seconds.
- Work on the chewing gum residue with circular movements of the brush until it dissolves.
- Brush over the surface with a broom and check that the chewing gum residue has been completely removed.
- Repeat the cleaning process if necessary.

Turn off the appliance

- Switch off the device at the on/off switch.
- Allow the lance to cool down for 3 minutes before setting it down.
- Park the machine on an even surface.

After each operation

⚠ DANGER

Risk of burns! Warning of hot exhaust manifold.

The hoses and lines of the device must be emptied after every period of operation.

Note: When emptying the device, take care that no surfaces are damaged by the detergent.

- Press in the latches at both sides and remove the device cover.
- Turn both gas valves on the valve tube clockwise to close off the gas supply.
- Remove the gas cartridges from the casing and unscrew anticlockwise from the valve tube.
- Screw on the special cover of the detergent tank and remove the detergent tank from the casing.
- Switch on the device at the on/off switch.

- Set the detergent supply regulator to 10 and wait until no more liquid escapes from the nozzle on the lance.
- Switch off the device at the on/off switch.
- Disconnect the control unit from the device.

Transport

⚠ CAUTION

Risk of injury and damage! Observe the weight of the appliance when you transport it.

- When transporting in vehicles, secure the appliance according to the guidelines from slipping and tipping over.

Storage

⚠ CAUTION

Risk of injury and damage! Note the weight of the appliance in case of storage.

Store the device only in dry, adequately ventilated spaces.

Care and maintenance

⚠ DANGER

Switch off the device prior to all work on the device.

Replace the seal on the valve tube

- Press in the latches at both sides and remove the device cover.
- Pull out the valve tube.
- Carefully lever out the seal on the valve tube using a screwdriver. Take care to ensure that the gas cartridge threads are not damaged.
- Insert a new seal.

Maintenance intervals

Yearly

- Have the maintenance of the device performed by the customer service.

Troubleshooting

⚠ DANGER

Switch off the device prior to all work on the device.

Appliance is not running

- Switch on the device at the on/off switch.
- Open the gas valve.
 - Battery empty
- Charge the battery.
 - Gas cartridge empty
- Replace the gas cartridge.

Detergent filling level warning lights up

- Replace the detergent tank.

Customer Service

If malfunction can not be fixed, the device must be checked by customer service.

Warranty

The warranty terms published by the relevant sales company are applicable in each country. We will repair potential failures of your appliance within the warranty period free of charge, provided that such failure is caused by faulty material or defects in manufacturing. In the event of a warranty claim please contact your dealer or the nearest authorized Customer Service centre. Please submit the proof of purchase.

Accessories and Spare Parts

Only use original accessories and spare parts, they ensure the safe and trouble-free operation of the device.

For information about accessories and spare parts, please visit www.kaercher.com.

Consumables

Description		Order No.
SGG 1 Consumable Kit		4.071-252.0
– Gas cartridge	2x	
– Detergent	4x	
– Stainless steel brush	2x	

EU Declaration of Conformity

We hereby declare that the machine described below complies with the relevant basic safety and health requirements of the EU Directives, both in its basic design and construction as well as in the version put into circulation by us. This declaration shall cease to be valid if the machine is modified without our prior approval.

Product: Chewing gum remover

Type: 1.092-xxx

Relevant EU Directives

2006/42/EC (+2009/127/EC)

2014/30/EU

2011/65/EU

Applied harmonized standards

EN 55014–1: 2006+A1: 2009+A2: 2011

EN 55014–2: 2015

EN 60335–1

EN 60335–2–79

EN 61000–3–2: 2014

EN 61000–3–3: 2013

EN 62233: 2008

EN 50581

EN 521: 2006

Applied national standards

-

5.959-553

The undersigned act on behalf and under the power of attorney of the company management.



H. Jenner
Chief Executive Officer



S. Reiser
Head of Approbation

Authorised Documentation Representative
S. Reiser

Alfred Kärcher GmbH Co. KG

Alfred-Kärcher-Str. 28 - 40

71364 Winnenden (Germany)

Phone: +49 7195 14-0

Fax: +49 7195 14-2212

Winnenden, 2017/01/01

Technical specifications

		SGG 1
Charger	V	110-240
	Hz	50-60
Battery voltage	V	15 DC
Battery performance	W	135
Rated power	W	18
Max. operating temperature	°C	95 ±2
Pressure regulator	MPa (bar)	0,1 (1)
Operating pressure	MPa (bar)	≤0,1 (1)
Type of protection	--	IPX4
Protective class	--	I
Pump power	W	1,5...1,7
Pump voltage	V	12
Pump operating time	h	1000
Length x width x height	mm	250 x 300 x 550
Lance length	mm	1200
Hose length	mm	1580
Typical operating weight	kg	12,5 (6.7 - Backpack unit) (2.8 - Lance)
Flow rate	slpm	0,16
Liquid gas consumption	g/h	60
Max. ambient temperature	°C	+40
Relative air humidity	%	10...90
Operating time with full charge	h	≥8
Cleaning agent container	l	2
Values determined as per EN 60335-2-79		
Sound pressure level L _{pA}	dB(A)	≤70



Lire ce manuel d'utilisation original avant la première utilisation de votre appareil, le respecter et le conserver pour une utilisation ultérieure ou pour le futur propriétaire.

- En cas de non-respect des instructions de service et des consignes de sécurité, l'appareil risque de subir des dommages matériels et l'utilisateur ainsi que toute tierce personne sont exposés à des dangers potentiels.
- Contactez immédiatement le revendeur en cas d'avarie de transport.
- Contrôler le matériel lors du déballage pour constater des accessoires manquants ou des dommages.

Table des matières

Protection de l'environnement	FR	1
Niveaux de danger	FR	1
Utilisation conforme	FR	1
Consignes de sécurité	FR	2
Éléments de l'appareil.	FR	4
Symboles sur l'appareil.	FR	4
Mise en service	FR	4
Utilisation	FR	5
Transport.	FR	6
Entreposage	FR	6
Entretien et maintenance	FR	6
Assistance en cas de panne. . .	FR	7
Garantie	FR	7
Accessoires et pièces de re- change	FR	7
Matériel de consommation . . .	FR	7
Déclaration UE de conformité. .	FR	8
Caractéristiques techniques . .	FR	9

Protection de l'environnement



Les matériaux constitutifs de l'emballage sont recyclables. Ne pas jeter les emballages dans les ordures ménagères, mais les remettre à un système de recyclage.



Les appareils usés contiennent des matériaux précieux recyclables lesquels doivent être apportés à un système de recyclage. Les batteries et les accumulateurs contiennent des substances ne devant pas être tout simplement jetées. Pour cette raison, utiliser des systèmes de collecte adéquats afin d'éliminer les batteries et les accumulateurs.

Instructions relatives aux ingrédients (REACH)

Les informations actuelles relatives aux ingrédients se trouvent sous :

www.kaercher.com/REACH

Niveaux de danger

⚠ DANGER

Signale la présence d'un danger imminent entraînant de graves blessures corporelles et pouvant avoir une issue mortelle.

⚠ AVERTISSEMENT

Signale la présence d'une situation éventuellement dangereuse pouvant entraîner de graves blessures corporelles et même avoir une issue mortelle.

⚠ PRÉCAUTION

Remarque relative à une situation potentiellement dangereuse pouvant entraîner des blessures légères.

ATTENTION

Remarque relative à une situation éventuellement dangereuse pouvant entraîner des dommages matériels.

Utilisation conforme

- Cet appareil est exclusivement destiné à retirer les résidus de gomme à mâcher incrustés dans le sol.
- Cet appareil est approprié pour une utilisation industrielle.

Consignes de sécurité

- Outre les instructions figurant dans le mode d'emploi, il est important de prendre en considération les consignes générales de sécurité et de prévention contre les accidents imposées par la loi.
- Afin d'assurer un fonctionnement sans danger, observez les avertissements et consignes placés sur l'appareil.

⚠ DANGER

Risque de blessure !

- *L'utilisateur doit utiliser l'appareil de façon conforme. Il doit prendre en considération les données locales et lors du maniement de l'appareil, il doit prendre garde aux tierces personnes, et en particulier aux enfants.*
- *Pendant le fonctionnement de l'appareil, il doit être tous le temps surveillé.*
- *L'appareil doit uniquement être utilisée par des spécialistes qui sont instruits dans la manoeuvre ou par des personnes qui peuvent justifiée leur aptitude d'utilisation et qui sont explicitement mandatées pour l'utilisation. Ne jamais laisser des enfants ou des adolescents utiliser l'appareil.*
- *Cet appareil n'est pas destiné à être utilisé par des personnes avec des capacités physiques, sensorielles ou mentales restreintes.*
- *Les enfants doivent être surveillés pour s'assurer qu'ils ne jouent pas avec l'appareil.*
- *Effectuer les travaux à l'appareil toujours avec des gants appropriées.*
- *Il est interdit d'effectuer des modifications sur l'appareil/les accessoires.*
- *Afin d'éviter tout danger, seul le service après-vente agréé est habilité à effectuer des réparations ou à monter des pièces de rechange sur l'appareil.*
- *Tenir les feuilles d'emballage hors de la portée d'enfants - Risque d'asphyxie !*

Stimulateur cardiaque

⚠ DANGER

- *Si vous portez un stimulateur cardiaque, nous vous recommandons de vous informer sur d'éventuelles mesures de sécurité auprès de votre médecin ou du fabricant du stimulateur avant d'utiliser l'appareil.*
- *Tous les types de stimulateurs cardiaques n'ont pas la même capacité antiparasite contre les champs magnétiques électriques/haute fréquence émis à proximité, ce qui pourrait entraîner des problèmes lors de l'utilisation de l'appareil.*
- *Si votre médecin ne peut pas vous garantir une absence de complications, ne pas utiliser l'appareil !*

Batterie/chargeur

⚠ DANGER

- *Le chargement de la batterie n'est autorisé qu'avec le chargeur original fourni.*
- *S'assurer que le chargeur n'est pas endommagé avant chaque utilisation. Ne plus utiliser les chargeurs endommagés et ne faire réparer les éléments endommagés que par un personnel spécialisé.*
- *Ne pas utiliser l'appareil de charge en état sale ou mouillé.*
- *La tension de réseau doit correspondre à la tension indiqué sur la plaque signalétique de l'appareil de charge.*
- *Ne pas utiliser l'appareil de charge dans un environnement où il y a un risque de explosion.*
- *Les contacts de la prise de charge ne doivent en aucun cas toucher des éléments métalliques ; cela impliquerait un risque de court-circuit.*
- *Éviter le contact avec le liquide qui sort des accumulateurs en panne. En cas d'un contact par hasard, rincer le liquide avec l'eau. En cas d'un contact avec les yeux, consulter en plus un médecin.*
- *La batterie est conçue pour être pleinement chargée avant chaque utilisation.*

Cartouches de gaz

⚠ DANGER

- Lire les instructions de sécurité inscrites sur les cartouches de gaz.
- La protéger de tout rayonnement solaire direct.
- Ne pas exposer à des températures supérieures à 50 °C.
- Ne pas réutiliser.
- Ne pas transpercer ni exposer aux flammes.
- Remplacer les cartouches de gaz dans un endroit suffisamment aéré dépourvu de toute source d'ignition.
- Immédiatement remplacer les joints au niveau du tube de soupape en cas d'endommagement ou d'usure.
- Visser manuellement sur le tube de soupape afin d'éviter que le filetage ne soit endommagé.
- Secouer les cartouches de gaz vides pour vérifier si elles contiennent encore du liquide.
- Recycler les cartouches de gaz vides dans un endroit sûr.
- Stocker les cartouches de gaz dans un endroit frais et sec.
- S'assurer que les vannes de gaz sont bien fermées avant d'insérer ou de retirer des cartouches de gaz.
- Fermer les vannes de gaz après chaque utilisation.
- Pour utiliser l'appareil, les deux cartouches de gaz doivent être insérées.
- Immédiatement éteindre l'appareil en cas de forte odeur de gaz (sauf au moment d'insérer et de retirer les cartouches de gaz).
- Utiliser l'appareil exclusivement avec des cartouches de gaz KÄRCHER (SGG 1 Gas Cartridge).
- L'appareil n'est pas sans danger en cas d'utilisation de cartouches autres.
- Utiliser l'appareil exclusivement avec du détergent KÄRCHER (SGG 1 RM 799).

Produit détergent

⚠ DANGER

- Lire les instructions de sécurité inscrites sur le détergent.

Application

⚠ DANGER

- Le port de l'équipement de protection individuelle correspondant est obligatoire.
- Utiliser et déplacer l'appareil dans le sens vertical. Ne pas laisser sous pression de façon prolongée.
- Toujours utiliser la lance dans le sens vertical.
- Ne pas retirer la lance.
- Ne pas retirer la lance en cour d'utilisation.
- Ne pas toucher le tuyau d'échappement coudé (respecter une distance minimale de 60 cm).
- Ne pas boucher le tuyau d'échappement coudé.
- Pour une utilisation de l'appareil dans des locaux fermés, il doit être garanti une ventilation suffisante et une évacuation des gaz résiduels (danger d'intoxication).
- Après utilisation, laisser refroidir la lance pendant 3 minutes avant de la retirer.
- Débrancher la console de commande hors utilisation.
- Utiliser exclusivement des pièces de rechange et le matériel autorisés par KÄRCHER et distribué par KÄRCHER ou les distributeurs agréés.

Éléments de l'appareil

- 1 Soupape de gaz
- 2 Flexible du tube de soupape
- 3 Cartouches de gaz (non fournies)
- 4 Tube de soupape
- 5 Flexible de détergent
- 6 Couvercle spécial pour le réservoir de détergent
- 7 Réservoir de détergent (non fournies)
- 8 Couvercle de l'appareil
- 9 Logement de l'appareil
- 10 Plaque signalétique
- 11 Chargeur
- 12 Lance
- 13 Brosse (non fournie)
- 14 Buse
- 15 Collecteur d'échappement
- 16 Unité de commande
- 17 Prise de chargeur
- 18 Prise de raccordement de la console de commande
- 19 Compteur d'heures de service
- 20 Verrouillage du couvercle de l'appareil
- 21 Bâti porteur
- 22 Contact
- 23 Alerte de remplissage du détergent
- 24 Régulateur de l'arrivée de détergent
- 25 Interrupteur Marche/Arrêt
- 26 Touche de test du chargement de la batterie
- 27 Témoin de charge de la batterie

Symboles sur l'appareil



Risque de brûlure provoqué par les pièces chaudes de l'installation!

Mise en service

Charger l'accumulateur

Remarque : Lire le mode d'emploi du fabricant du chargeur et en particulier respecter les consignes de sécurité !

A la livraison, l'accumulateur est chargé en partie. Charger complètement avant la mise en service et en cas de besoin.

- Brancher le câble du chargeur sur la prise du chargeur de l'appareil.
- Brancher le chargeur sur la prise de courant adaptée.
- Le témoin de charge de la batterie cli-gnote en vert au cours du processus de charge.
- Dès que le processus de charge s'achève, le témoin de charge de la batterie reste fixe en vert.
- Si le témoin de charge de la batterie cli-gnote en rouge, contacter le service après-vente.
- Le temps de charge est d'env. 4 heures.
- Une fois la batterie totalement chargée, la durée de fonctionnement est d'env. 8 heures.

Établir la disponibilité opérationnelle

- Garer l'appareil sur une surface plane.
- Enfoncer les verrouillages des deux côtés et retirer le couvercle de l'appareil.

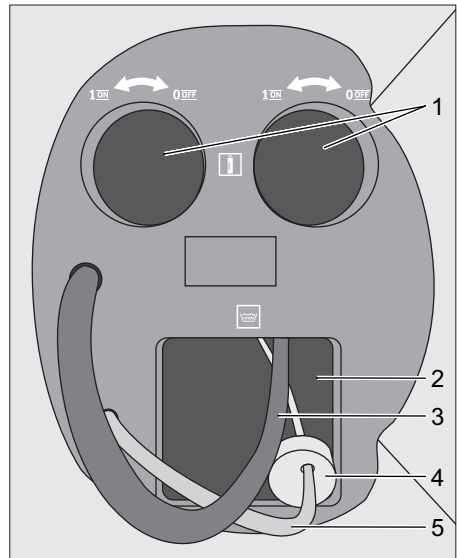

- 1 Logement des cartouches de gaz
- 2 Logement du détergent
- 3 Flexible du tube de soupape
- 4 Couvercle spécial pour le réservoir de détergent
- 5 Flexible de détergent

- Insérer le réservoir de détergent dans le boîtier.
- Dévisser le couvercle original du réservoir de détergent.
- Introduire le flexible du détergent aussi loin que possible dans le réservoir de détergent et visser le couvercle spécial.
- Sortir le tube de soupape.
- Le cas échéant, actionner les deux vannes de gaz du tube de soupape dans le sens des aiguilles d'une montre afin de couper l'alimentation en gaz.

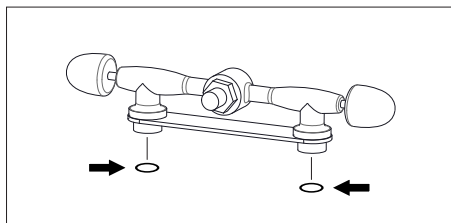

- Contrôler les joints au niveau du tube de soupape et, le cas échéant, les remplacer (voir Entretien et maintenance).
- Visser manuellement les cartouches de gaz sur le tube de soupape et les installer dans le boîtier.
- Tourner les deux vannes de gaz du tube de soupape dans le sens contraire des aiguilles d'une montre afin d'ouvrir l'alimentation en gaz.
- Placer le couvercle de l'appareil et enclencher les verrouillages. Veiller à ce qu'aucun flexible ne soit ni plié, ni coincé.
- Visser la brosse sur la tuyère de la lance.

Châssis - Régler la sangle, les bretelles et la ceinture pectorale.

- Placer l'appareil sur le dos.
- Illustration **A**
- Enclencher la fermeture et ajuster la ceinture lombaire.

- Illustration **B**
- Adapter l'appareil au corps en tirant sur les tendeurs intermédiaires. Ne pas porter trop serré, la charge principale doit reposer sur la ceinture lombaire.

Illustration **C**

- Régler l'emplacement de l'appareil sur le dos en tirant sur les tendeurs d'extrémité.

Illustration **D**

- Enclencher le fermoir et régler la ceinture pectorale.

Raccorder la console de commande

- Raccorder la prise de la console de commande à la prise de raccordement de l'appareil et visser l'écrou-raccord.

Utilisation

Contrôler l'état de charge de la batterie

- Appuyer sur la touche de test du chargement de la batterie au niveau de la console de commande. L'état de charge de la batterie s'affiche.
- Aucune DEL ne s'allume : Charger la batterie (voir Mise en service)

Mettre l'appareil en marche

Remarque : Une icône d'avertissement noir apparaît sur le macaron rouge du tuyau d'échappement coudé de la lance lorsque celui-ci est chaud. L'icône disparaît dès lors que le tuyau d'échappement coudé a refroidi.

Remarque : N'allumer l'appareil qu'une fois installé sur le dos, tel que décrit.

- Régler le régulateur de l'arrivée de détergent sur 0.
- Allumer l'appareil avec l'interrupteur Marche/Arrêt et patienter 5 secondes.
- Appuyer sur la touche d'allumage. Le processus d'allumage est audible.
- Régler le régulateur de l'arrivée de détergent sur 10 et patienter jusqu'à ce que le détergent sorte de la tuyère de la lance.
- Régler le régulateur de l'arrivée de détergent sur 0 et patienter 1 minute jusqu'à ce que le chauffe-eau soit chaud.

→ Régler le régulateur de l'arrivée de détergent selon la surface et de la superficie à nettoyer sur une valeur comprise entre 1 et 10 (recommandation : 2-3).

Remarque : L'alerte de remplissage du détergent s'allume lorsque le réservoir de détergent est vide.

Fonctionnement de nettoyage

Remarque : Avant d'entamer le processus de nettoyage en soi, commencer par traiter une petite surface afin s'assurer que le sol ne s'endommage pas sous son action.

Remarque : Lors du nettoyage il n'est pas nécessaire de frotter et ni d'exercer aucune pression sur la superficie à nettoyer étant donné que le poids propre de la lance est suffisant.

- Poser la brosse de la lance sur la superficie à nettoyer et patienter 2-3 secondes.
- Effectuer des mouvements circulaires avec la brosse jusqu'à ce que les résidus de gomme à mâcher se volatilisent.
- Brosser la superficie à l'aide d'un balai et vérifier que les résidus de gomme à mâcher ont totalement disparu.
- Le cas échéant, réitérer le processus de nettoyage.

Mise hors service de l'appareil

- Éteindre l'appareil avec l'interrupteur Marche/Arrêt.
- Laisser refroidir la lance pendant 3 minutes avant de la retirer.
- Garer l'appareil sur une surface plane.

Après chaque mise en service

⚠ **DANGER**

Risque de brûlures **Alerte de tuyau d'échappement coudé chaud.**

Les flexibles et conduites de l'appareil doivent être nettoyés après chaque utilisation.

Remarque : Lors de la vidange de l'appareil, veiller à ce le détergent n'endommage aucune surface.

- Enfoncer les verrouillages des deux côtés et retirer le couvercle de l'appareil.

- Actionner les deux vannes de gaz du tube de soupape dans le sens des aiguilles d'une montre afin de couper l'alimentation en gaz.
- Retirer les cartouches de gaz du boîtier et les dévisser du tube de soupape dans le sens contraire des aiguilles d'une montre.
- Dévisser le couvercle spécial pour le réservoir de détergent et retirer le réservoir de détergent du boîtier.
- Allumer l'appareil avec l'interrupteur Marche/Arrêt.
- Régler le régulateur de détergent sur 10 et attendre jusqu'à ce que tout le détergent subsistant se soit écoulé par la tuyère de la lance.
- Éteindre l'appareil avec l'interrupteur Marche/Arrêt.
- Retirer la console de commande de l'appareil.

Transport

⚠ **PRÉCAUTION**

Risque de blessure et d'endommagement !
Respecter le poids de l'appareil lors du transport.

- Sécuriser l'appareil contre les glissements ou les basculements selon les directives en vigueur lors du transport dans des véhicules.

Entreposage

⚠ **PRÉCAUTION**

Risque de blessure et d'endommagement !
Prendre en compte le poids de l'appareil à l'entreposage.

Stocker l'appareil dans un endroit sec et suffisamment aéré.

Entretien et maintenance

⚠ **DANGER**

Éteindre l'appareil avant d'effectuer tout type de travaux sur ce dernier.

Remplacer le joint au niveau du tube de soupape

- Enfoncer les verrouillages des deux côtés et retirer le couvercle de l'appareil.
- Sortir le tube de soupape.
- Avec un tournevis, retirer soigneusement le joint au niveau du tube de soupape. Veiller à ce que le filetage de la cartouche de gaz ne soit pas endommagée.
- Insérer le nouveau joint.

Fréquence de maintenance

Tous les ans

- Faire effectuer la maintenance de l'appareil par le service après-vente.

Assistance en cas de panne

⚠ **DANGER**

Éteindre l'appareil avant d'effectuer tout type de travaux sur ce dernier.

L'appareil ne fonctionne pas

- Allumer l'appareil avec l'interrupteur Marche/Arrêt.
- Ouvrir les vannes de gaz.
 - Accumulateur vide
- Charger l'accumulateur.
 - Cartouche de gaz vide
- Remplacer les cartouches de gaz.

L'alerte de remplissage du détergent est allumée

- Remplacer le réservoir de détergent.

Service après-vente

Si la panne ne peut être réparée, l'appareil doit être contrôlé par le service après-vente.

Garantie

Dans chaque pays, les conditions de garantie en vigueur sont celles publiées par notre société de distribution responsable. Les éventuelles pannes sur l'appareil sont réparées gratuitement dans le délai de validité de la garantie, dans la mesure où celles-ci relèvent d'un défaut matériel ou d'un vice de fabrication. En cas de recours en garantie, adressez-vous à votre revendeur ou au service après-vente agréé le plus proche munis de votre preuve d'achat.

Accessoires et pièces de rechange

N'utiliser que des accessoires et pièces de rechange d'origine, ils garantissent le bon fonctionnement de l'appareil.

Vous trouverez des informations relatives aux accessoires et pièces de rechange sur www.kaercher.com.

Matériel de consommation

Désignation		N° de réf.
SGG 1 Consumable Kit		4.071-252.0
– Cartouches de gaz	2x	
– Produit détergent	4x	
– Brosse en acier inoxydable	2x	

Déclaration UE de conformité

Nous certifions par la présente que la machine spécifiée ci-après répond de par sa conception et son type de construction ainsi que de par la version que nous avons mise sur le marché aux prescriptions fondamentales stipulées en matière de sécurité et d'hygiène par les directives européennes en vigueur. Toute modification apportée à la machine sans notre accord rend cette déclaration invalide.

Produit: Nettoyeur de pâte à mâcher

Type: 1.092-xxx

Directives européennes en vigueur :

2006/42/CE (+2009/127/CE)

2014/30/UE

2011/65/UE

Normes harmonisées appliquées :

EN 55014-1: 2006+A1: 2009+A2: 2011

EN 55014-2: 2015

EN 60335-1

EN 60335-2-79

EN 61000-3-2: 2014

EN 61000-3-3: 2013

EN 62233: 2008

EN 50581

EN 521: 2006

Normes nationales appliquées :

-

5.959-553

Les soussignés agissent sur ordre et sur procuration de la Direction commerciale.



H. Jenner

Chief Executive Officer



S. Reiser

Head of Approbation

Responsable de la documentation:

S. Reiser

Alfred Kärcher GmbH Co. KG

Alfred-Kärcher-Str. 28 - 40

71364 Winnenden (Germany)

Téléphone : +49 7195 14-0

Télécopieur : +49 7195 14-2212

Winnenden, 2017/01/01

Caractéristiques techniques

		SGG 1
Chargeur	V	110-240
	Hz	50-60
Tension d'accu	V	15 DC
Capacité de la batterie	W	135
Puissance nominale	W	18
Température de service max.	°C	95 ±2
Régulateur de pression	MPa (bar)	0,1 (1)
Pression de service	MPa (bar)	≤0,1 (1)
Type de protection	--	IPX4
Classe de protection	--	I
Puissance de la pompe	W	1,5...1,7
Tension de la pompe	V	12
Durée de fonctionnement de la pompe	h	1000
Longueur x largeur x hauteur	mm	250 x 300 x 550
Longueur de la lance	mm	1200
Longueur du flexible	mm	1580
Poids de fonctionnement typique	kg	12,5 (6,7 - Dossier) (2,8 - Lance)
Débit	slpm	0,16
Consommation de gaz liquéfié	g/h	60
Température ambiante (max.)	°C	+40
Humidité relative de l'air	%	10...90
Durée de service avec charge d'accumulateur totale	h	≥8
Réservoir à détergent	l	2
Valeurs déterminées selon EN 60335-2-79		
Niveau de pression acoustique L _{pA}	dB(A)	≤70



Prima di utilizzare l'apparecchio per la prima volta, leggere le presenti istruzioni originali, seguirle e conservarle per un uso futuro o in caso di rivendita dell'apparecchio.

- La mancata osservanza delle istruzioni d'uso e delle norme di sicurezza può causare danni all'apparecchio e presentare pericoli per l'utilizzatore e le altre persone.
- Eventuali danni da trasporto vanno comunicati immediatamente al proprio rivenditore.
- Durante il disimballaggio controllare l'eventuale mancanza di accessori o la presenza di danni del contenuto.

Indice

Protezione dell'ambiente	IT	1
Livelli di pericolo	IT	1
Uso conforme a destinazione	IT	1
Norme di sicurezza	IT	2
Parti dell'apparecchio	IT	4
Simboli riportati sull'apparecchio	IT	4
Messa in funzione	IT	4
Uso	IT	6
Trasporto	IT	7
Supporto	IT	7
Cura e manutenzione	IT	7
Guida alla risoluzione dei guasti	IT	7
Garanzia	IT	7
Accessori e ricambi	IT	7
Materiale di consumo	IT	8
Dichiarazione di conformità UE	IT	8
Dati tecnici	IT	9

Protezione dell'ambiente



Tutti gli imballaggi sono riciclabili. Gli imballaggi non vanno gettati nei rifiuti domestici, ma consegnati ai relativi centri di raccolta.



Gli apparecchi dismessi contengono materiali riciclabili preziosi e vanno consegnati ai relativi centri di raccolta. Sia le batterie che gli accumulatori contengono sostanze che non devono essere disperse nell'ambiente. Si prega quindi di smaltire gli apparecchi dismessi, le batterie e gli accumulatori mediante i sistemi di raccolta differenziata.

Avvertenze sui contenuti (REACH)

Informazioni aggiornate sui contenuti sono disponibili all'indirizzo:

www.kaercher.com/REACH

Livelli di pericolo

△ **PERICOLO**

Indica un pericolo imminente che determina lesioni gravi o la morte.

△ **AVVERTIMENTO**

Indica una probabile situazione pericolosa che potrebbe determinare lesioni gravi o la morte.

△ **PRUDENZA**

Indica una probabile situazione pericolosa che potrebbe causare lesioni leggere.

ATTENZIONE

Indica una probabile situazione pericolosa che potrebbe determinare danni alle cose.

Uso conforme a destinazione

- Questo apparecchio è progettato esclusivamente per rimuovere residui di chewing gum calpestati dalle pavimentazioni.
- Questo apparecchio è idoneo per l'uso commerciale.

Norme di sicurezza

- Oltre alle indicazioni del manuale d'uso è necessario osservare le norme di sicurezza e antinfortunistiche generali vigenti.
- Le targhette di avvertimento sull'apparecchio forniscono importanti indicazioni per un uso sicuro.

⚠ PERICOLO

Pericolo di lesioni!

- *Utilizzare sempre l'apparecchio conformemente alla destinazione d'uso tenendo in considerazione le condizioni locali e prestando attenzione durante il lavoro all'eventuale presenza di terzi, soprattutto bambini.*
- *Non lasciare mai l'apparecchio incustodito quando è in funzione.*
- *L'apparecchio deve essere utilizzato solo da persone istruite sul rispettivo uso o che hanno dato prova di sapere utilizzare l'apparecchio ed espressamente incaricate dell'uso. È vietato l'impiego dell'apparecchio da parte di bambini o adolescenti.*
- *Questo apparecchio non è indicato ad essere utilizzato da persone con limitate capacità fisiche, sensoriali o mentali.*
- *I bambini devono essere sorvegliati affinché non giochino con l'apparecchio.*
- *Lavorare sull'apparecchio indossando sempre guanti protettivi idonei.*
- *È vietato apportare modifiche all'apparecchio/accessori.*
- *Per escludere qualsiasi rischio, gli interventi di riparazione e il montaggio dei pezzi di ricambio vanno effettuati esclusivamente dal servizio assistenza autorizzato.*
- *Tenere le pellicole di imballaggio fuori dalla portata dei bambini. Pericolo di asfissia!*

Pacemaker

⚠ PERICOLO

- *Ai portatori di pacemaker consigliamo di informarsi presso il proprio medico di fiducia o la casa produttrice del pacemaker su eventuali misure cautelative da intraprendere prima di usare l'apparecchio.*
- *Non tutti i modelli di pacemaker sono isolati allo stesso modo contro i raggi di campi magnetici ad alta frequenza/elettrici nelle immediate vicinanze. Tale circostanza potrebbe comportare dei problemi durante il funzionamento dell'apparecchio.*
- *Nel caso in cui il medico non dovesse garantire l'esclusione di qualsiasi tipo di rischio, si prega di non utilizzare l'apparecchio!*

Caricabatterie

⚠ PERICOLO

- *E' consentito ricaricare l'accumulatore solamente con il caricabatterie originale fornito in dotazione.*
- *Prima di ogni utilizzo controllare che il caricabatterie non sia danneggiato. Se il caricabatterie è danneggiato non usarlo più e far riparare i componenti danneggiati soltanto da personale specializzato.*
- *Non utilizzare il caricabatterie sporco o bagnato.*
- *La tensione indicata sulla targhetta del caricabatterie deve corrispondere alla tensione di rete.*
- *Non utilizzare il caricabatterie in ambienti a rischio d'esplosione.*
- *Sui contatti del connettore di carica non devono essere presenti particelle metalliche, pericolo di cortocircuiti.*
- *Evitare il contatto con il liquido che fuoriesce da accumulatori danneggiati. Sciacquare eventualmente con acqua il liquido toccato accidentalmente. In caso di contatto con gli occhi ricorrere inoltre all'assistenza di un medico.*

- L'accumulatore è progettato per essere ricaricato completamente prima di ogni utilizzo.

Cartucce del gas

- ⚠ **PERICOLO**
 - Leggere le avvertenze di sicurezza sulle cartucce del gas.
 - Proteggere dalle radiazioni solari dirette.
 - Non esporre a temperature superiori a 50 °C.
 - Non ricaricare.
 - Non forare o incenerire.
 - Eseguire la sostituzione delle cartucce del gas solamente in luoghi ben ventilati in cui non siano presenti fonti di innesco.
 - Se le guarnizioni del tubo con valvola sono danneggiate o sono state smarrite sostituirle immediatamente.
 - Avvitarle nel tubo con valvola solo manualmente in modo da non danneggiare la filettatura.
 - Scuotere le cartucce del gas vuote per controllare se contengono fluido residuo.
 - Smaltire le cartucce del gas vuote in un luogo sicuro.
 - Conservare in luogo fresco e asciutto.
 - Prima di installare o rimuovere le cartucce controllare che le valvole del gas siano chiuse.
 - Dopo ogni funzionamento chiudere le valvole del gas.
 - Usare l'apparecchio solamente con entrambe le cartucce del gas inserite.
 - Se c'è odore di gas spegnere immediatamente l'apparecchio (eccetto all'inserimento o alla rimozione delle cartucce).
 - L'apparecchio deve essere fatto funzionare solamente con cartucce del gas KÄRCHER (SGG 1 Gas Cartridge).
 - L'uso di cartucce diverse rende insicuro il funzionamento dell'apparecchio.
 - L'apparecchio deve essere fatto funzionare solamente con detergente KÄRCHER (SGG 1 RM 799).

Detergente

- ⚠ **PERICOLO**
 - Leggere le avvertenze di sicurezza sul detergente.

Impiego

- ⚠ **PERICOLO**
 - Indossare dispositivi di protezione individuale idonei.
 - Far funzionare e spostare l'apparecchio solamente in verticale. Non lasciare sotto pressione per tanto tempo.
 - Usare la lancia solamente in verticale.
 - Non rimuovere mai la lancia.
 - Non riporre mai la lancia durante l'uso.
 - Non toccare il gomito dei gas di scarico della lancia (distanza minima 60 cm).
 - Non ostruire il gomito dei gas di scarico della lancia.
 - Se si utilizza l'apparecchio all'interno di locali, accertarsi che vi sia una ventilazione sufficiente e che i gas di scarico vengano eliminati (pericolo di avvelenamento).
 - Dopo l'utilizzo lasciar raffreddare la lancia per 3 minuti e solo successivamente riporla.
 - Quando l'apparecchio è inutilizzato disconnettere l'unità di comando.
 - Usare esclusivamente ricambi e mezzi di esercizio KÄRCHER, acquistati tramite KÄRCHER o tramite i distributori ufficiali.

Parti dell'apparecchio

- 1 Valvola del gas
- 2 Flessibile del tubo con valvola
- 3 Cartuccia del gas (non in dotazione)
- 4 Tubo con valvola
- 5 Tubo flessibile del detergente
- 6 Coperchio speciale serbatoio del detergente
- 7 Serbatoio del detergente (non in dotazione)
- 8 Coperchio dell'apparecchio
- 9 Alloggiamento dell'apparecchio
- 10 Targhetta
- 11 Caricabatterie
- 12 Lancia
- 13 Spazzola (non in dotazione)
- 14 Ugello
- 15 Gomito dei gas di scarico
- 16 Unità di comando
- 17 Presa di carica
- 18 Presa di collegamento dell'unità di comando
- 19 Contatore ore di funzionamento
- 20 Fermo coperchio dell'apparecchio
- 21 Telaio portante
- 22 Accensione
- 23 Avvertimento livello di riempimento detergente
- 24 Regolatore alimentazione del detergente
- 25 Interruttore ON/OFF
- 26 Tasto di prova carica accumulatore
- 27 Indicatore carica accumulatore

Simboli riportati sull'apparecchio



Pericolo di scottature causate da superfici calde!

Messa in funzione

Caricare l'accumulatore

Nota: Leggere il manuale d'uso del produttore del caricabatterie e in particolare osservare le avvertenze di sicurezza!

L'accumulatore è parzialmente carico al momento della consegna. Caricarlo prima della messa in funzione e non appena è scarico.

- ➔ Inserire il cavo di ricarica del caricabatterie nella presa di carica dell'apparecchio.
- ➔ Collegare il caricabatterie all'apposita presa.
 - Durante la ricarica l'indicatore di carica lampeggia in verde.
 - Quando la ricarica è conclusa l'indicatore di carica si illumina in verde.
 - Se l'indicatore di carica lampeggia in rosso rivolgersi all'assistenza clienti.
 - La ricarica dura circa 4 ore.
 - Ad accumulatore completamente carico la durata di esercizio possibile è di circa 8 ore.

Creare lo "stato di pronto"

- Depositare la spazzatrice su una superficie piana.
- Azionare i fermi sui due lati dell'apparecchio e rimuovere il coperchio.

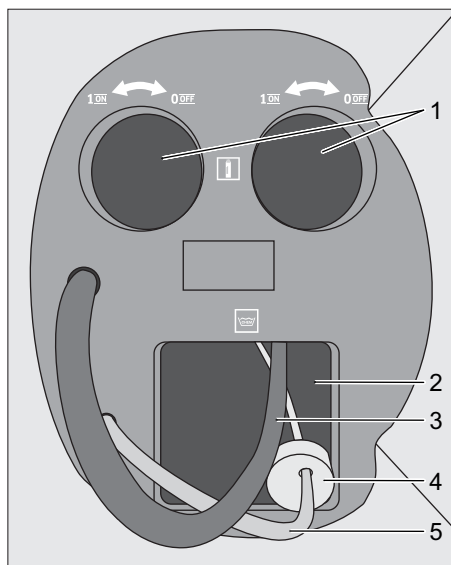

- 1 Alloggiamento cartuccia del gas
 - 2 Alloggiamento detergente
 - 3 Flessibile del tubo con valvola
 - 4 Coperchio speciale serbatoio del detergente
 - 5 Tubo flessibile del detergente
- Inserire il serbatoio del detergente nella carenatura.
 - Svitare il coperchio originale del serbatoio del detergente.
 - Inserire il tubo flessibile del detergente il più possibile dentro all'apposito serbatoio e avvitare il coperchio speciale.
 - Rimuovere il tubo con valvola.
 - Eventualmente ruotare in senso orario le due valvole del gas del tubo con valvola in modo da chiudere l'alimentazione del gas.

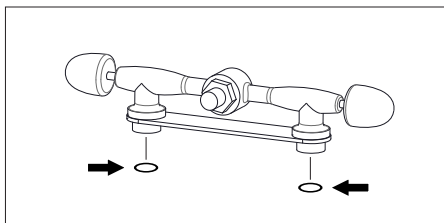

- Controllare se le guarnizioni del tubo con valvola sono danneggiate ed eventualmente sostituirle (vedere Cura e manutenzione).
- Avvitare manualmente le cartucce del gas in senso orario sul tubo con valvola e posizionarle nella carenatura.
- Ruotare in senso antiorario le due valvole del gas del tubo con valvola in modo da instaurare l'alimentazione del gas.
- Applicare il coperchio dell'apparecchio e bloccare i fermi. Fare attenzione che i tubi flessibili non siano piegati o incastrati.
- Avvitare la spazzola sull'ugello della lancia.

Regolazione del telaio portante - cinghia punto vita, bretelle e cinghia torace

- Posizionare l'apparecchio sulle spalle.
Figura **A**
- Agganciare la chiusura e regolare la cintura.
Figura **B**
- Adattare l'apparecchio al corpo tirando il tenditore centrale. Non stringere troppo poiché il carico principale deve poggiare sulla cintura.
Figura **C**
- Regolare la posizione dell'apparecchio sulla schiene tirando i tenditori finali.
Figura **D**
- Agganciare il fermo e regolare la cinghia del torace.

Collegamento dell'unità di comando

- Collegare il connettore dell'unità di comando alla presa dell'apparecchio e serrare il dado.

Uso

Verifica della condizione di carica dell'accumulatore

- Premere il tasto di prova della carica accumulatore dell'unità di comando. E' indicata la condizione di carica dell'accumulatore.
- Nessun LED acceso: caricare l'accumulatore (vedere Messa in funzione)

Accendere l'apparecchio

Avvertenza: Quando il gomito dei gas di scarico della lancia è caldo sull'adesivo rosso compare un simbolo di avvertimento nero. Il simbolo scompare nuovamente non appena il gomito si è raffreddato.

Avvertenza: L'apparecchio può essere acceso solamente quando è portato sulla schiena come illustrato.

- Impostare il regolatore dell'alimentazione del detergente sullo 0.
- Accendere l'apparecchio tramite l'interruttore ON/OFF e attendere 5 secondi.
- Premere il tasto di accensione. Il processo di accensione genera un rumore percettibile.
- Impostare il regolatore dell'alimentazione sul 10 e attendere che il detergente esca dall'ugello della lancia.
- Posizionare il regolatore dell'alimentazione del detergente sullo 0 e attendere 1 minuto che la caldaia si sia riscaldata.
- Impostare il regolatore dell'alimentazione del detergente, a seconda della finitura e della superficie da pulire, su un valore compreso tra 1 e 10 (valore consigliato: 2-3).

Avvertenza: L'avvertimento livello di riempimento detergente si illumina quando il serbatoio detergente è vuoto.

Modalità pulizia

Avvertenza: Prima di procedere con la pulizia vera e propria, trattare una piccola superficie di prova per accertarsi che la pavimentazione non subisca danni.

Avvertenza: Nel pulire non strofinare e non esercitare pressione sulla superficie in quanto è sufficiente il peso proprio della lancia.

- Appoggiare la spazzola della lancia sulla superficie da pulire e attendere 2-3 secondi.
- Trattare il residuo di chewing gum con movimenti circolari finché si stacca.
- Spazzolare la superficie con una scopa e controllare che il residuo di chewing gum sia stato rimosso in maniera completa.
- Eventualmente ripetere la procedura.

Spegnere l'apparecchio

- Spegnere l'apparecchio tramite l'interruttore ON/OFF.
- Lasciar raffreddare la lancia per 3 minuti e solo successivamente riporla.
- Depositare la spazzatrice su una superficie piana.

A lavoro ultimato

⚠ **PERICOLO**

Pericolo di ustioni! Avvertimento di gomito dei gas di scarico caldo.

I tubi flessibili e le tubature dell'apparecchio devono essere svuotati dopo ogni utilizzo.

Avvertenza: Nello svuotare l'apparecchio fare attenzione a non rovinare le superfici con il detergente.

- Azionare i fermi sui due lati dell'apparecchio e rimuovere il coperchio.
- Ruotare in senso orario le due valvole del gas del tubo con valvola in modo da chiudere l'alimentazione del gas.
- Estrarre le cartucce del gas dalla carenatura e svitarle dal tubo con valvola in senso antiorario.
- Svitare il coperchio speciale del serbatoio del detergente e rimuovere il serbatoio dalla carenatura.

- Accendere l'apparecchio tramite l'interruttore ON/OFF.
- Impostare il regolatore del detergente sul 10 e attendere che dall'ugello della lancia non esca più fluido.
- Spegnerne l'apparecchio tramite l'interruttore ON/OFF.
- Disconnettere l'unità di comando dall'apparecchio.

Trasporto

⚠ **PRUDENZA**

Pericolo di lesioni e di danneggiamento! Rispettare il peso dell'apparecchio durante il trasporto.

- Per il trasporto in veicoli, assicurare l'apparecchio secondo le direttive in vigore affinché non possa scivolare e ribaltarsi.

Supporto

⚠ **PRUDENZA**

Pericolo di lesioni e di danneggiamento! Rispettare il peso dell'apparecchio durante la conservazione.

Conservare l'apparecchio solamente in luoghi asciutti e adeguatamente ventilati.

Cura e manutenzione

⚠ **PERICOLO**

Prima di tutti i lavori spegnere l'apparecchio.

Sostituzione della guarnizione del tubo con valvola

- Azionare i fermi sui due lati dell'apparecchio e rimuovere il coperchio.
- Rimuovere il tubo con valvola.
- Staccare cautamente la guarnizione del tubo con valvola facendo leva con un cacciavite. Fare attenzione a non danneggiare la filettatura della cartuccia del gas.
- Inserire la nuova guarnizione.

Intervalli di manutenzione

Una volta all'anno

- Fare eseguire la manutenzione dell'apparecchio dal servizio di assistenza.

Guida alla risoluzione dei guasti

⚠ **PERICOLO**

Prima di tutti i lavori spegnere l'apparecchio.

L'apparecchio non funziona

- Accendere l'apparecchio tramite l'interruttore ON/OFF.
- Aprire le valvole del gas.
 - Accumulatore scarico
- Caricare l'accumulatore.
 - Cartucce del gas vuote
- Sostituire le cartucce del gas.

Avvertimento livello di riempimento detergente illuminato

- Sostituire il serbatoio del detergente.

Servizio assistenza

Se il guasto persiste, rivolgersi al servizio di assistenza clienti per un controllo.

Garanzia

Le condizioni di garanzia valgono nel rispettivo paese di pubblicazione da parte della nostra società di vendita competente. Entro il termine di garanzia eliminiamo gratuitamente eventuali guasti all'apparecchio, se causati da difetto di materiale o di produzione. Nei casi previsti dalla garanzia si prega di rivolgersi al proprio rivenditore, oppure al più vicino centro di assistenza autorizzato, esibendo lo scontrino di acquisto.

Accessori e ricambi

Utilizzando solamente accessori e ricambi originali, si garantisce un funzionamento sicuro e privo di disturbi dell'apparecchio. Si possono trovare informazioni riguardo ad accessori e ricambi su www.kaercher.com.

Materiale di consumo

Denominazione		Codice N°
SGG 1 Consumable Kit		4.071-252.0
– Cartuccia del gas	2x	
– Detergente	4x	
– Spazzola in acciaio inox	2x	

Dichiarazione di conformità UE

Con la presente si dichiara che la macchina qui di seguito indicata, in base alla sua concezione, al tipo di costruzione e nella versione da noi introdotta sul mercato, è conforme ai requisiti fondamentali di sicurezza e di sanità delle direttive UE. In caso di modifiche apportate alla macchina senza il nostro consenso, la presente dichiarazione perde ogni validità.

Prodotto: Spazzatrice per chewing gum

Modelo: 1.092-xxx

Direttive UE pertinenti

2006/42/CE (+2009/127/CE)

2014/30/UE

2011/65/UE

Norme armonizzate applicate

EN 55014–1: 2006+A1: 2009+A2: 2011

EN 55014–2: 2015

EN 60335–1

EN 60335–2–79

EN 61000–3–2: 2014

EN 61000–3–3: 2013

EN 62233: 2008

EN 50581

EN 521: 2006

Norme nazionali applicate

-

5.959-553

I firmatari agiscono su incarico e con la procura dell'amministrazione.



H. Jenner
Chief Executive Officer



S. Reiser
Head of Approbation

Responsabile della documentazione:

S. Reiser

Alfred Kärcher GmbH & Co. KG

Alfred-Kärcher-Str. 28 - 40

71364 Winnenden (Germany)

Tel.: +49 7195 14-0

Fax: +49 7195 14-2212

Winnenden, 2017/01/01

Dati tecnici

		SGG 1
Caricabatterie	V	110-240
	Hz	50-60
Tensione batteria	V	15 DC
Potenza accumulatore	W	135
Potenza nominale	W	18
Temperatura massima d'esercizio	°C	95 ±2
Regolatore di pressione	MPa (bar)	0,1 (1)
Pressione di esercizio	MPa (bar)	≤0,1 (1)
Protezione	--	IPX4
Grado di protezione	--	I
Potenza pompa	W	1,5...1,7
Tensione pompa	V	12
Durata d'esercizio pompa	h	1000
Lunghezza x larghezza x Altezza	mm	250 x 300 x 550
Lunghezza lancia	mm	1200
Lunghezza tubo flessibile	mm	1580
Peso d'esercizio tipico	kg	12,5 (6,7 - unità da schiena) (2,8 - lancia)
Portata	slpm	0,16
Consumo di gas liquido	g/h	60
Temperatura ambiente (max.)	°C	+40
Umidità relativa	%	10...90
Tempo di funzionamento a carica massima	h	≥8
Contenitore del detergente	l	2
Valori rilevati secondo EN 60335-2-79		
Pressione acustica L _{pA}	dB(A)	≤70



Lees vóór het eerste gebruik van uw apparaat deze originele gebruiksaanwijzing, ga navenant te werk en bewaar hem voor later gebruik of voor een latere eigenaar.

- Bij veronachtzaming van de gebruiksaanwijzing en de veiligheidsaanwijzingen kan schade aan het apparaat ontstaan, en gevaar voor gebruikers en andere personen.
- Bij transportschade onmiddellijk de handelaar op de hoogte brengen.
- Gelieve bij het uitpakken de verpakking inhoud te controleren op ontbrekende toebehoren of beschadigingen.

Inhoudsopgave

Zorg voor het milieu	NL	1
Gevarenniveaus	NL	1
Reglementair gebruik	NL	1
Veiligheidsinstructies.	NL	2
Apparaat-elementen	NL	4
Symbolen op het toestel	NL	4
Inbedrijfstelling	NL	4
Bediening	NL	5
Vervoer	NL	6
Opslag.	NL	6
Onderhoud	NL	6
Hulp bij storingen	NL	7
Garantie	NL	7
Toebehoren en reserveonderdelen	NL	7
Verbruiksmateriaal	NL	7
EU-conformiteitsverklaring . . .	NL	8
Technische gegevens	NL	9

Zorg voor het milieu



Het verpakkingsmateriaal is herbruikbaar. Deponeer het verpakkingsmateriaal niet bij het huishoudelijk afval, maar bied het aan voor hergebruik.



Onbruikbaar geworden apparaten bevatten waardevolle materialen die geschikt zijn voor hergebruik. Lever de apparaten daarom in bij een inzamelpunt voor herbruikbare materialen. Batterijen en accu's bevatten stoffen die niet in het milieu mogen terecht komen. Gelieve oude apparaten, batterijen en accu's in te leveren op de geschikte inzamelpunten.

Aanwijzingen betreffende de inhoudsstoffen (REACH)

Huidige informatie over de inhoudsstoffen vindt u onder:

www.kaercher.com/REACH

Gevarenniveaus

⚠ GEVAAR

Verwijzing naar een onmiddellijk dreigend gevaar dat tot ernstige en zelfs dodelijke lichaamsverwondingen leidt.

⚠ WAARSCHUWING

Verwijzing naar een mogelijke gevaarlijke situatie die tot ernstige en zelfs dodelijke lichaamsverwondingen kan leiden.

⚠ VOORZICHTIG

Verwijzing naar een mogelijk gevaarlijke situatie die tot lichte verwondingen kan leiden.

LET OP

Verwijzing naar een mogelijke gevaarlijke situatie die tot materiele schade kan leiden.

Reglementair gebruik

- Dit apparaat is uitsluitend bestemd voor het verwijderen van vastzittende kauwgomresten van ondergronden.
- Dit apparaat is geschikt voor industrieel gebruik.

Veiligheidsinstructies

- Naast de aanwijzingen in de gebruiksaanwijzingen moeten de algemene veiligheidsvoorschriften en voorschriften ter vermindering van ongevallen van de wetgever in acht genomen worden.
- De op het apparaat aangebrachte waarschuwings- en aanwijzingsborden geven aanwijzingen voor gebruik zonder gevaar.

⚠ **GEVAAR**

Verwondingsgevaar!

- *Degene die het apparaat bedient dient het te gebruiken volgens de voorschriften. Deze dient rekening te houden met de plaatselijke omstandigheden en bij het werken met het apparaat te letten op derden, speciaal op kinderen.*
- *Het apparaat mag nooit onbeheerd worden achtergelaten zolang de motor nog draait.*
- *Het apparaat mag alleen door personen worden gebruikt die voor de omgang ermee zijn opgeleid of hun vaardigheden in het bedienen hebben aangetoond en uitdrukkelijk de opdracht hebben gekregen voor het gebruik. Het apparaat mag niet worden gebruikt door kinderen of jongeren.*
- *Dit apparaat is niet bedoeld om door personen met beperkte psychische, sensorische of geestelijke vaardigheden te worden gebruikt.*
- *Kinderen moeten gecontroleerd worden om te garanderen dat ze niet met het apparaat spelen.*
- *Werkzaamheden aan het apparaat altijd met geschikte handschoenen uitvoeren.*
- *U mag geen veranderingen aan het apparaat / de toebehoren aanbrengen.*
- *Om risico 's te vermijden, mogen reparaties en het vervangen van onderdelen aan het apparaat alleen worden uitgevoerd door een erkende klantendienst.*
- *Houd verpakkingsfolie uit de buurt van kinderen, er bestaat verstikkingsgevaar!*

Pacemakers

⚠ **GEVAAR**

- *Voor het geval u een pacemaker draagt, bevelen wij aan, dat u bij uw arts of de fabrikant van de pacemaker informatie inwint over eventuele veiligheidsmaatregelen, voordat u met het apparaat gaat werken.*
- *Niet alle types pacemakers zijn even bestand tegen uitgestraalde hoogfrequente/elektrische magneetvelden in de directe nabijheid, wat bij het werken met het apparaat tot problemen kan leiden.*
- *Het apparaat niet gebruiken, wanneer uw arts u niet kan garanderen, dat er geen bezwaren zijn!*

Accu/oplaadapparaat

⚠ **GEVAAR**

- *De accu mag alleen met het meegeleverde originele oplaadapparaat worden opgeladen.*
- *Controleer voor elk gebruik het oplaadapparaat op beschadigingen. Gebruik een beschadigd oplaadapparaat niet meer en laat beschadigde onderdelen alleen door vakpersoneel repareren.*
- *Laadapparaat niet in vervuilde of natte toestand gebruiken.*
- *De netspanning moet met de op het typeplaatje vermelde spanning overeenkomen.*
- *Laadapparaat niet in explosiegevaarlijke omgeving gebruiken.*
- *De contacten van de oplaadstekker mogen niet in aanraking komen met metalen deeltjes, kortsluitingsgevaar.*
- *Vermijd het contact met uit defecte accu's uitlopende vloeistof. Bij toevallig contact vloeistof met water afspoelen. Bij contact met de ogen bovendien een arts opzoeken.*
- *De accu is ervoor ontworpen om voor elk gebruik volledig opgeladen te worden.*

Gaspatronen

⚠ GEVAAR

- Lees de veiligheidsinstructies op de gaspatronen.
- Beschermen tegen direct zonlicht.
- Niet blootstellen aan temperaturen hoger dan 50 °C.
- Niet opnieuw vullen.
- Niet doorboren of verbranden.
- De gaspatronen alleen op een goed geventileerde plaats zonder brandhaarden vervangen.
- De afdichtingen aan de ventielbuis bij beschadiging of lekkage direct vervangen.
- Alleen met de hand in ventielbuis vastschroeven om beschadiging van de schroefdraad te voorkomen.
- Schud lege gaspatronen om te controleren of er nog restvloeistof in zit.
- Voer lege gaspatronen op een veilige plaats af.
- Koel en droog bewaren.
- Controleer voor het plaatsen of verwijderen van de gaspatronen of de gaskleppen gesloten zijn.
- Sluit de gaskleppen na elk gebruik.
- Gebruik het apparaat alleen wanneer beide gaspatronen zijn geplaatst.
- Wanneer u gas ruikt, zet u het apparaat direct uit (behalve bij het plaatsen of verwijderen van de gaspatronen).
- Apparaat mag alleen met gaspatronen van KÄRCHER (SGG 1 Gas Cartridge) worden gebruikt.
- De bedrijfsveiligheid kan niet worden gegarandeerd wanneer andere gaspatronen worden gebruikt.
- Apparaat mag alleen met reinigingsmiddel van KÄRCHER (SGG 1 RM 799) worden gebruikt.

Reinigingsmiddel

⚠ GEVAAR

- Lees de veiligheidsinstructies op het reinigingsmiddel.

Gebruik

⚠ GEVAAR

- Draag een geschikte persoonlijke veiligheidsuitrusting.
- Gebruik en beweeg het apparaat alleen rechtop. Laat het apparaat niet langere tijd onder druk staan.
- Gebruik de lans alleen rechtop.
- Verwijder de lans nooit.
- Leg de lans tijdens het gebruik nooit neer.
- Raak de uitlaatgasbocht van de lans niet aan (afstand ten minste 60 cm).
- Sluit de uitlaatgasbocht van de lans niet af.
- Bij de werking van het apparaat in ruimten moet gezorgd worden voor voldoende verluchting en afvoer van de uitlaatgassen (vergiftigingsgevaar).
- Laat de lans na gebruik 3 minuten afkoelen en berg deze dan pas op.
- Verwijder de bedieningseenheid wanneer het apparaat niet wordt gebruikt.
- Gebruik uitsluitend reserveonderdelen en bedrijfsmiddelen die zijn goedgekeurd door KÄRCHER en via KÄRCHER of officiële distributiepartners zijn verkregen.

Apparaat-elementen

- 1 Gasklep
- 2 Slang ventielbuis
- 3 Gaspatroon (niet meegeleverd)
- 4 Ventielbuis
- 5 Reinigingsmiddelslang
- 6 Speciaal deksel voor reinigingsmiddelreservoir
- 7 Reinigingsmiddelreservoir (niet meegeleverd)
- 8 Apparaatdeksel
- 9 Apparaatbehuizing
- 10 Typeplaatje
- 11 Oplaadapparaat
- 12 Lans
- 13 Borstel (niet meegeleverd)
- 14 Sproeier
- 15 Uitlaatgasbocht
- 16 Bedieningseenheid
- 17 Laadbus
- 18 Aansluitbus bedieningseenheid
- 19 Bedrijfsurenteller
- 20 Vergrendeling van het apparaatdeksel
- 21 Draagstel
- 22 Contact
- 23 Vulpeilwaaschuwing reinigingsmiddel
- 24 Regelaar voor toevoer van reinigingsmiddel
- 25 Aan-/uitknop
- 26 Controletoets acculading
- 27 Indicatie acculading

Symbolen op het toestel



Verbrandingsgevaar door hete oppervlakken!

Inbedrijfstelling

Accu opladen

Instructie: Gebruiksaanwijzing van de fabrikant van het oplaadapparaat lezen en in het bijzonder de veiligheidsinstructies in acht nemen!

De batterij is bij levering gedeeltelijk opgeladen. Voor inbedrijfname en naar behoefte opladen.

- Sluit de laadkabel van het oplaadapparaat op de laadbus van het apparaat aan.
- Sluit het oplaadapparaat op een geschikt stopcontact aan.
 - De oplaadindicatie knippert groen tijdens het opladen.
 - Als het opladen is voltooid, brandt de oplaadindicatie groen.
 - Knippert de oplaadindicatie rood, neem dan contact op met de klantenservice.
 - De oplaadtijd bedraagt ca. 4 uur.
 - Bij een volledig opgeladen accu bedraagt de bedrijfstijd ca. 8 uur.

Klaarmaken voor bedrijf

- Apparaat op een egaal oppervlak neerzetten.
- Druk de vergrendelingen aan beiden kanten in en verwijder het apparaatdeksel.

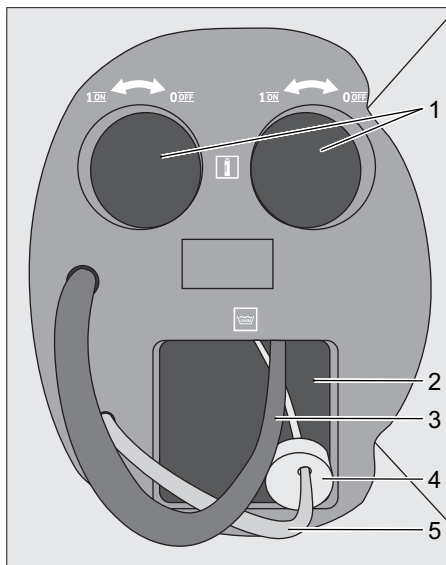

- 1 Plaats gaspatroon
 - 2 Plaats reinigingsmiddel
 - 3 Slang ventielbuis
 - 4 Speciaal deksel voor reinigingsmiddelreservoir
 - 5 Reinigingsmiddelslang
- Plaats het reinigingsmiddelreservoir in de behuizing.
 - Schroef de originele deksel van het reinigingsmiddelreservoir eraf.

- Schuif de reinigingsmiddelslang zover mogelijk in het reinigingsmiddelreservoir en draai het speciale deksel vast.
- Verwijder de ventielbuis.
- Draai indien nodig beide gaskleppen van de ventielbuis rechtsom om de gas-
toevoer te sluiten.

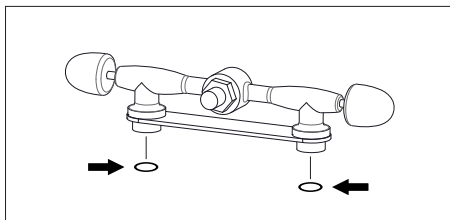

- Controleer de afdichtingen aan de ventielbuis op beschadiging en vervang deze indien nodig (zie Onderhoud).
- Draai de gaspatronen rechtsom vast aan de ventielbuis en plaats deze in de behuizing.
- Draai beide gaskleppen van de ventielbuis linksom om de gastoevoer te openen.
- Plaats het apparaatdeksel en klik de vergrendelingen vast. Let op dat er geen slangen worden gebogen of ingeklemd.
- Schroef de borstel op de sproeier van de lans.

Draagstel: heupgordel, schouderdrager en borstgordel instellen

- Apparaat op de rugzijde leggen.
- Afbeelding **A**
- Afsluiting vastklikken en heupgordel instellen.
- Afbeelding **B**
- Het apparaat door te trekken aan de middenspanner aan het lichaam aanpassen. Niet te strak aantrekken, de hoofdlast moet op de heupgordel liggen.
- Afbeelding **C**
- Positie van het apparaat op de rug door te trekken aan de eindspanner instellen.
- Afbeelding **D**
- Klik de sluiting vast en stel de borstgordel in.

Bedieningseenheid aansluiten

- Sluit de stekker van de bedieningseenheid op de aansluitbus van het apparaat aan en draai de wartelmoer vast.

Bediening

Oplaadstatus van de accu controleren

- Druk de controletoes acculading op de bedieningseenheid in. De oplaadstatus van de accu wordt weergegeven.
- Er brandt geen led: accu opladen (zie Inbedrijfstelling)

Apparaat inschakelen

Opmerking: op de rode sticker op de uitlaatgasbocht van de lans verschijnt een zwart waarschuwingssymbool wanneer de uitlaatgasbocht heet is. Het symbool verdwijnt weer zodra de uitlaatgasbocht is afgekoeld.

Opmerking: het apparaat mag alleen worden ingeschakeld wanneer het zoals beschreven op de rug wordt gedragen.

- Stel de regelaar voor de toevoer van reinigingsmiddel op 0 in.
 - Schakel het apparaat in met de aan/uitknop in en wacht 5 seconden.
 - Druk de contacttoets in. Het starten is hoorbaar.
 - Stel de regelaar voor de toevoer van reinigingsmiddel op 10 in en wacht tot reinigingsmiddel uit de sproeier van de lans komt.
 - Stel de regelaar voor de toevoer van reinigingsmiddel op 0 in en wacht 1 minuut tot de boiler is opgewarmd.
 - Stel de regelaar voor de toevoer van het reinigingsmiddel overeenkomstig het oppervlak en het te reinigen vlak in op een waarde tussen 1 en 10 (aanbeveling: 2-3).
- Opmerking:** de vulpeilwaarschuwing reinigingsmiddel brandt wanneer het reinigingsmiddelreservoir leeg is.

Reinigingswerking

Opmerking: behandel voor het eigenlijke reinigingsproces een klein testoppervlak om er zeker van te zijn dat de ondergrond niet wordt beschadigd.

Opmerking: bij het reinigen niet schrobben en geen druk op het te reinigen oppervlak uitoefenen, aangezien het eigen gewicht van de lans voldoende is.

- Zet de borstel aan de lans op het te reinigen oppervlak en wacht 2-3 seconden.
- Behandel de kauwgomresten net zolang met draaiende bewegingen tot deze verdwijnen.
- Borstel met een bezem over het oppervlak en controleer of de kauwgomresten volledig zijn verwijderd.
- Herhaal het reinigingsproces indien nodig.

Apparaat uitschakelen

- Schakel het apparaat met de aan-/uitknop uit.
- Laat de lans 3 minuten afkoelen en berg deze dan pas op.
- Apparaat op een egaal oppervlak neerzetten.

Na elk bedrijf

⚠ **GEVAAR**

Verbrandingsgevaar! Waarschuwing voor hete uitlaatgasbocht.

De slangen en leidingen van het apparaat moeten na elk gebruik worden geleegd.

Opmerking: let er bij het legen van het apparaat op dat geen oppervlakken worden beschadigd door het reinigingsmiddel.

- Druk de vergrendelingen aan beiden kanten in en verwijder het apparaatdekseel.
- Draai beide gaskleppen van de ventielbuis rechtsom om de gastoevoer te sluiten.
- Verwijder de gaspatronen uit de behuizing en schroef deze linksom van de ventielbuis af.

- Schroef het speciale deksel van het reinigingsmiddelreservoir af en verwijder het reservoir uit de behuizing.
- Schakel het apparaat met de aan-/uitknop in.
- Stel de reinigingsmiddelregelaar in op 10 en wacht tot er geen vloeistof meer uit de sproeier van de lans komt.
- Schakel het apparaat met de aan-/uitknop uit.
- Ontkoppel de bedieningseenheid van het apparaat.

Vervoer

⚠ **VOORZICHTIG**

Gevaar voor letsels en beschadigen! Houd bij het transport rekening met het gewicht van het apparaat.

- Bij het transport in voertuigen moet het apparaat conform de geldige richtlijnen beveiligd worden tegen verschuiven en kantelen.

Opslag

⚠ **VOORZICHTIG**

Gevaar voor letsel en beschadiging! Het gewicht van het apparaat bij opbergen in acht nemen.

Berg het apparaat alleen in droge, goed geventileerde ruimtes op.

Onderhoud

⚠ **GEVAAR**

Schakel het apparaat uit voordat u er werkzaamheden aan uitvoert.

Afdichting aan ventielbuis vervangen

- Druk de vergrendelingen aan beiden kanten in en verwijder het apparaatdekseel.
- Verwijder de ventielbuis.
- Verwijder de afdichting aan de ventielbuis voorzichtig met een schroevendraaier. Let erop dat de schroefdraad voor het gaspatroon niet wordt beschadigd.
- Plaats een nieuwe afdichting.

Onderhoudsintervallen

Jaarlijks

- Laat het onderhoud van het apparaat uitvoeren door de klantenservice.

Hulp bij storingen

⚠ GEVAAR

Schakel het apparaat uit voordat u er werkzaamheden aan uitvoert.

Apparaat draait niet

- Schakel het apparaat met de aan-/uitknop in.
- Open de gaskleppen.
 - Batterij leeg
- Accu opladen.
 - Gaspatronen leeg
- Vervang de gaspatronen.

Vulpeilwaaschuwing reinigingsmiddel brandt

- Vervang het reinigingsmiddelreservoir.

Klantenservice

Indien de storing niet kan worden opgelost, moet het toestel door de klantendienst gecontroleerd worden.

Garantie

In ieder land zijn de door ons bevoegde verkoopkantoor uitgegeven garantiebepalingen van toepassing. Eventuele storingen aan het apparaat verhelpen wij zonder kosten binnen de garantietermijn, mits een materiaal of fabrieksfout de oorzaak van deze storing is. Neem bij klachten binnen de garantietermijn contact op met uw leverancier of de dichtstbijzijnde klantenservicewerkplaats en neem uw aankoopbewijs mee.

Toebehoren en reserveonderdelen

Gebruik alleen origineel toebehoren en originele reserveonderdelen. Deze garanderen dat het apparaat veilig en zonder storingen functioneert.

Informatie over het toebehoren en de reserveonderdelen vindt u op www.kaercher.com.

Verbruiksmateriaal

Benaming		Bestelnr.
SGG 1 Consumable Kit		4.071-252.0
– Gaspatroon	2x	
– Reinigingsmiddel	4x	
– Borstel van roestvrij staal	2x	

EU-conformiteitsverklaring

Hierbij verklaren wij dat de hierna vermelde machine door haar ontwerp en bouwwijze en in de door ons in de handel gebrachte uitvoering voldoet aan de betreffende fundamentele veiligheids- en gezondheidseisen, zoals vermeld in de desbetreffende EU-richtlijnen. Deze verklaring verliest haar geldigheid wanneer zonder overleg met ons veranderingen aan de machine worden aangebracht.

Product: Kauwgomverwijderaar

Type: 1.092-xxx

Van toepassing zijnde EU-richtlijnen

2006/42/EG (+2009/127/EG)

2014/30/EU

2011/65/EU

Toegepaste geharmoniseerde normen

EN 55014-1: 2006+A1: 2009+A2: 2011

EN 55014-2: 2015

EN 60335-1

EN 60335-2-79

EN 61000-3-2: 2014

EN 61000-3-3: 2013

EN 62233: 2008

EN 50581

EN 521: 2006

Toegepaste landelijke normen

-

5.959-553

De ondergetekenden handelen in opdracht en met volmacht van de bedrijfsleiding.



H. Jenner

Chief Executive Officer



S. Reiser

Head of Approbation

Gevolmachtigde voor de documentatie:

S. Reiser

Alfred Kärcher GmbH & Co. KG

Alfred Kärcher-Str. 28 - 40

71364 Winnenden (Germany)

Tel.: +49 7195 14-0

Fax: +49 7195 14-2212

Winnenden, 2017/01/01

Technische gegevens

		SGG 1
Oplaadapparaat	V	110-240
	Hz	50-60
Accuspanning	V	15 DC
Accuvermogen	W	135
Nominaal vermogen	W	18
Max. bedrijfstemperatuur	°C	95 ±2
Drukregelaar	MPa (bar)	0,1 (1)
Bedrijfsdruk	MPa (bar)	≤0,1 (1)
Beveiligingsklasse	--	IPX4
Beschermingsklasse	--	I
Vermogen pomp	W	1,5...1,7
Spanning pomp	V	12
Bedrijfstijd pomp	h	1000
Lengte x breedte x hoogte	mm	250 x 300 x 550
Lengte lans	mm	1200
Lengte slang	mm	1580
Typisch bedrijfsgewicht	kg	12,5 (6,7 - rugeenheid) (2,8 - lans)
Debietwaarde	slpm	0,16
Verbruik vloeibaar gas	g/h	60
Omgevingstemperatuur (max.)	°C	+40
Relatieve luchtvochtigheid	%	10...90
Bedrijfstijd bij volle acculading	h	≥8
Reinigingsmiddeltank	l	2
Bepaalde waarden conform EN 60335-2-79		
Geluidsdrukniveau L _{pA}	dB(A)	≤70



Antes del primer uso de su aparato, lea este manual original, actúe de acuerdo a sus indicaciones y guárdelo para un uso posterior o para otro propietario posterior.

- El incumplimiento de las instrucciones de uso y de las indicaciones de seguridad puede provocar daños en el aparato y poner en peligro al usuario y a otras personas.
- En caso de daños de transporte informe inmediatamente al fabricante.
- Cuando desembale el contenido del paquete, compruebe si faltan accesorios o si el aparato presenta daños.

Índice de contenidos

Protección del medio ambiente	ES	1
Niveles de peligro	ES	1
Uso previsto	ES	1
Indicaciones de seguridad	ES	2
Elementos del aparato	ES	4
Símbolos en el aparato	ES	4
Puesta en marcha	ES	4
Manejo	ES	6
Transporte	ES	7
Almacenamiento	ES	7
Cuidados y mantenimiento	ES	7
Ayuda en caso de avería	ES	7
Garantía	ES	7
Accesorios y piezas de repuesto	ES	7
Material de uso	ES	8
Declaración UE de conformidad	ES	8
Datos técnicos	ES	9

Protección del medio ambiente



Los materiales empleados para el embalaje son reciclables y recuperables. No tire el embalaje a la basura doméstica y entréguelo en los puntos oficiales de recogida para su reciclaje o recuperación.



Los aparatos viejos contienen materiales valiosos reciclables que deberían ser entregados para su aprovechamiento posterior. Las baterías y los acumuladores contienen sustancias que no deben entrar en contacto con el medio ambiente. Por este motivo, entregue los aparatos usados, las baterías y acumuladores en los puntos de recogida previstos para su reciclaje.

Indicaciones sobre ingredientes (REACH)

Encontrará información actual sobre los ingredientes en:

www.kaercher.com/REACH

Niveles de peligro

⚠ PELIGRO

Aviso sobre un riesgo de peligro inmediato que puede provocar lesiones corporales graves o la muerte.

⚠ ADVERTENCIA

Aviso sobre una situación probablemente peligrosa que puede provocar lesiones corporales graves o la muerte.

⚠ PRECAUCIÓN

Indicación sobre una situación que puede ser peligrosa, que puede acarrear lesiones leves.

⚠ CUIDADO

Aviso sobre una situación probablemente peligrosa que puede provocar daños materiales.

Uso previsto

- Este equipo está destinado exclusivamente a la retirada de restos de chicles del suelo.
- Este es apto para el uso en aplicaciones industriales.

Indicaciones de seguridad

- Además de las indicaciones contenidas en este manual de instrucciones, deben respetarse las normas generales vigentes de seguridad y prevención de accidentes.
- Las placas de advertencia e indicadores colocadas en el aparato proporcionan indicaciones importantes para un funcionamiento seguro.

⚠ PELIGRO

¡Peligro de lesiones!

- *El usuario debe utilizar el aparato conforme a las instrucciones. Durante los trabajos con el aparato, debe tener en cuenta las condiciones locales y evitar causar daños a terceras personas, sobre todo a niños.*
- *El aparato no debe permanecer jamás sin vigilar mientras esté en marcha.*
- *El aparato sólo debe ser utilizado por personas que hayan sido instruidas en el manejo o hayan probado su capacidad al respecto y a las que se les haya encargado expresamente su utilización. Los niños y los adolescentes no deben utilizar el aparato.*
- *Este aparato no es apto para ser utilizado por personas con capacidades físicas, sensoriales e intelectuales limitadas.*
- *Se debe supervisar a los niños para asegurarse de que no juegan con el aparato.*
- *Llevar a cabo los trabajos en el aparato siempre con guantes de seguridad adecuados.*
- *No se debe efectuar ningún tipo de modificación en el aparato/accesorios.*
- *Para evitar riesgos, es necesario que las reparaciones y el montaje de piezas de repuesto sean realizados únicamente por el servicio técnico autorizado.*
- *¡Mantener los plásticos del embalaje fuera del alcance de los niños, se corre el riesgo de asfixia!*

Marcapasos

⚠ PELIGRO

- *Si lleva un marcapasos, le recomendamos consultar a su médico o al fabricante del marcapasos por si hubiera que tomar una medidas de precaución especiales antes de operar el aparato.*
- *No todos los tipos de marcapasos resisten a las radiaciones de alta frecuencia/campos magnéticos eléctricos cercanos, y esto podría suponer un problema a la hora de operar el aparato.*
- *Si su médico no le puede garantizar que no vaya a tener problemas, ¡no utilice el aparato!*

Batería/cargador

⚠ PELIGRO

- *Solo se permite cargar la batería con el cargador original suministrado.*
- *Comprobar si el cargador presenta daños antes de cada uso. Si el cargador presenta daños, dejar de utilizarse y encargar la reparación de las piezas dañadas exclusivamente a personal especializado.*
- *No utilizar el cargador si está sucio o húmedo.*
- *La tensión de red tiene que coincidir con la indicada en la placa de características del cargador.*
- *No utilizar el cargador en un ambiente con peligro de explosión.*
- *No deben entrar piezas de metal en los contactos del conector de carga, ya que esto podría provocar un cortocircuito.*
- *Evitar entrar en contacto con el líquido que sale de baterías defectuosas. Si entra en contacto con el líquido, enjuagar con agua. Si entra en contacto con los ojos consultar también a un médico.*
- *La batería está diseñada para cargarla completamente antes de cada uso.*

Cartuchos de gas

⚠ PELIGRO

- Leer las instrucciones de seguridad presentes en los cartuchos de gas.
- Proteger de la radiación solar directa.
- No someter a temperaturas superiores a 50 °C.
- No rellenar.
- No perforar ni quemar.
- Realizar el cambio de cartuchos de gas únicamente en un espacio bien ventilado y sin fuentes de encendido.
- En caso de daños o pérdida, sustituir inmediatamente las juntas del tubo de la válvula.
- Atornillar manualmente en el tubo de la válvula para evitar daños en la rosca.
- Agitar los cartuchos de gas vacíos para comprobar si queda líquido.
- Desechar los cartuchos de gas vacíos en un lugar seguro.
- Almacenar en un lugar fresco y seco.
- Antes de colocar o retirar cartuchos de gas, comprobar si las válvulas de gas están cerradas.
- Cerrar las válvulas de gas tras cada servicio.
- Utilizar el equipo solo si se han instalado los dos cartuchos de gas.
- En caso de olor a gas, desconecte inmediatamente el equipo (excepto durante la colocación o extracción de los cartuchos de gas).
- El equipo solo puede utilizarse con cartuchos de gas de KÄRCHER (SGG 1 Gas Cartridge).
- El equipo no resulta seguro si se utilizan otros cartuchos de gas.
- El equipo solo puede utilizarse con detergente de KÄRCHER (SGG 1 RM 799).

Detergente

⚠ PELIGRO

- Leer las instrucciones de seguridad presentes en el detergente.

Empleo

⚠ PELIGRO

- Llevar el equipo de protección personal correspondiente.
- Utilizar y mover el equipo solo en posición vertical. No someter a presión durante tiempo prolongado.
- Utiliza la lanza solo en posición vertical.
- Nunca retirar la lanza.
- No depositar la lanza en el suelo durante el uso.
- No tocar el escape múltiple de la lanza (distancia mínima de 60 cm).
- No bloquear el escape múltiple de la lanza.
- Si el funcionamiento del aparato se produce en locales cerrados, es necesario que éstos cuenten con suficiente ventilación y buena salida de los gases de escape (peligro de intoxicación).
- Tras el servicio, dejar enfriar la lanza 3 minutos y, a continuación, depositarla en el suelo.
- Desenchufar la unidad de manejo si no se utiliza el equipo.
- Utiliza únicamente piezas de repuesto y artículos de consumo autorizados por KÄRCHER, adquiridos a KÄRCHER o a un distribuidor oficial.

Elementos del aparato

- 1 Válvula de gas
- 2 Manguera del tubo de la válvula
- 3 Cartucho de gas (no incluido en el alcance del suministro)
- 4 Tubo de la válvula
- 5 Manguera de detergente
- 6 Tapa especial para el recipiente de detergente
- 7 Recipiente de detergente (no incluido en el alcance del suministro)
- 8 Tapa del equipo
- 9 Carcasa del aparato
- 10 Placa de características
- 11 Cargador
- 12 Lanza
- 13 Cepillo (no incluido en el alcance del suministro)
- 14 boquilla
- 15 Codo de gas de escape
- 16 Unidad de operación
- 17 Terminal de carga
- 18 Terminal de conexión de la unidad de manejo
- 19 Contador de horas de servicio
- 20 Bloqueo de la tapa del equipo
- 21 Estructura de sujeción
- 22 Encendido
- 23 Advertencia del nivel de llenado de detergente
- 24 Regulador para el abastecimiento de detergente
- 25 Interruptor on/off
- 26 Tecla de comprobación de carga
- 27 Indicador de carga

Símbolos en el aparato



¡Riesgo de quemaduras por superficies calientes!

Puesta en marcha

Cargar la batería

Indicación: ¡Leer el manual de instrucciones del fabricante del cargador y respetar especialmente las indicaciones de seguridad!

La batería se suministra cargada parcialmente. Cargar antes de la puesta en marcha y siempre que lo necesite.

- Enchufar el cable de carga del cargador al terminal de carga del equipo.
- Conectar el cargador al enchufe adecuado.
- El indicador de carga parpadea en color verde durante el proceso de carga.
- Si el proceso de carga ha finalizado, el indicador de carga se ilumina en verde.
- Si el indicador de carga parpadea en rojo, ponerse en contacto con el servicio de postventa.
- El tiempo de carga dura aproximadamente 4 horas.
- Con la batería totalmente cargada, el tiempo de servicio asciende a aproximadamente 8 horas.

Establecimiento de disposición de servicio

- Coloque el dispositivo sobre una superficie plana.
- Pulsar los cierres a ambos lados y retirar la tapa del equipo.

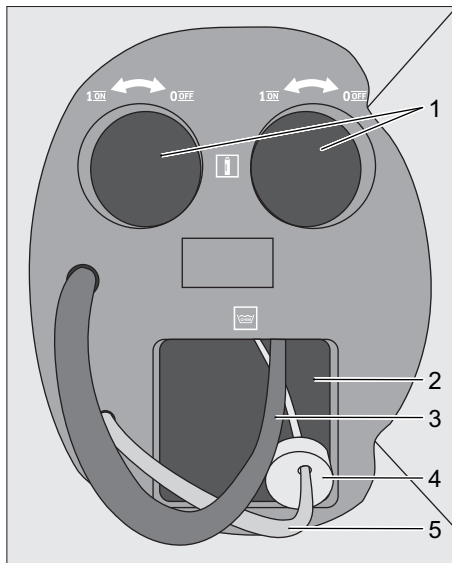

- 1 Puesto de enchufe para cartucho de gas
 - 2 Puesto de enchufe para detergente
 - 3 Manguera del tubo de la válvula
 - 4 Tapa especial para el recipiente de detergente
 - 5 Manguera de detergente
- Colocar el recipiente de detergente en la carcasa.
 - Desenroscar la tapa original del recipiente de detergente.
 - Introducir la manguera de detergente lo máximo posible en el recipiente de detergente y fijar la tapa especial.
 - Extraer el tubo de la válvula.
 - En caso necesario, girar las dos válvulas de gas del tubo de la válvula en el sentido de las agujas del reloj para cerrar la alimentación de gas.

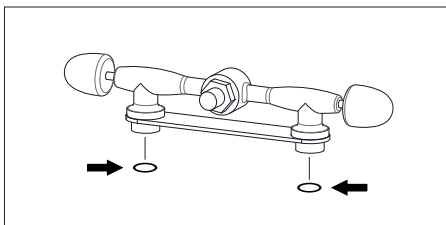

- Comprobar si las juntas del tubo de la válvula presentan daños y, en caso necesario, sustituirlos (véase Cuidados y mantenimiento).
- Atornillar los cartuchos de gas a la tubería de la válvula, girando manualmente en el sentido de las agujas del reloj, y colocarlos en la carcasa.
- Girar las dos válvulas de gas del tubo de la válvula en el sentido contrario a las agujas del reloj para establecer la alimentación de gas.
- Colocar la tapa del equipo y encajar los cierres. Asegurarse de que las mangueras no se doblan ni quedan atrapadas.
- Enroscar el cepillo a la tobera de la lanza.

Ajuste de la estructura de sujeción: cinturón de cadera, correa de hombro y correa de pecho

- Colocar el aparato sobre la espalda.
- Figura **A**
- Encajar el cierre y ajustar el cinturón de cadera.
- Figura **B**
- Adaptar el aparato al cuerpo tirando de los tensores centrales. No tirar demasiado, la carga principal debe recaer sobre el cinturón de cadera.
- Figura **C**
- Ajustar la posición del aparato en la espalda tirando de los tensores finales.
- Figura **D**
- Encajar el cierre y ajustar la correa de pecho.

Conexión de la unidad de manejo

- Enchufar el conector de la unidad de manejo al terminal de conexión del equipo y apretar la tuerca racor.

Manejo

Comprobación del estado de carga de la batería

- Pulsar la tecla de comprobación de carga en la unidad de manejo. Se muestra el estado de carga de la batería.
- No se ilumina ningún LED: cargar batería (véase Puesta en funcionamiento)

Conexión del aparato

Aviso: En la pegatina roja situada en el escape múltiple de la lanza, aparece un símbolo de advertencia negro si el escape está caliente. El símbolo vuelve a desaparecer cuando el escape se haya enfriado.

Aviso: El equipo solo puede conectarse si se coloca a la espalda tal y como se describe.

- Ajustar a 0 el regulador para el abastecimiento de detergente.
- Encender el equipo en el interruptor on/off y esperar 5 segundos.
- Pulsar la tecla de encendido. El proceso de encendido es audible.
- Ajustar a 10 el regulador para el abastecimiento de detergente y esperar hasta que salga detergente por la tobera de la lanza.
- Ajustar a 0 el regulador para el abastecimiento de detergente y esperar 1 minuto hasta que se haya calentado el calentador.
- Ajustar a un valor entre 1 y 10 el regulador para el abastecimiento de detergente conforme a la superficie y el área a limpiar (recomendación: 2-3).

Aviso: La advertencia del nivel de llenado de detergente se enciende si el recipiente de detergente está vacío.

Servicio de limpieza

Aviso: Antes del proceso de limpieza propiamente dicho, probar sobre una pequeña superficie para comprobar que el suelo no sufre daños.

Aviso: A la hora de realizar la limpieza, no aplicar frotadores ni presión sobre el suelo a limpiar, ya que el propio peso de la lanza es suficiente.

- Colocar el cepillo de la lanza sobre la superficie a limpiar y esperar 2-3 segundos.
- Tratar los restos de chicle realizando movimientos circulares con el cepillo, hasta que se hayan eliminado.
- Cepillar la superficie con una escoba y comprobar si los restos de chicle se han eliminado por completo.
- En caso necesario, repetir el proceso de limpieza.

Desconexión del aparato

- Desconectar el equipo en el interruptor on/off.
- Dejar enfriar la lanza 3 minutos y, a continuación, depositarla en el suelo.
- Coloque el dispositivo sobre una superficie plana.

Después de cada puesta en marcha

⚠ PELIGRO

Peligro de quemaduras Advertencia por escape múltiple caliente.

Las mangueras y los conductos del equipo deben vaciarse tras cada servicio.

Aviso: A la hora de vaciar el equipo, asegurarse de que la superficie no se vea dañada por el detergente.

- Pulsar los cierres a ambos lados y retirar la tapa del equipo.
- Girar las dos válvulas de gas del tubo de la válvula en el sentido de las agujas del reloj para cerrar la alimentación de gas.
- Extraer los cartuchos de gas de la carcasa y desenroscarlos del conducto de la válvula en sentido contrario a las agujas del reloj.

- Desenroscar la tapa especial del recipiente de detergentes y retirar dicho recipiente de la carcasa.
- Conectar el equipo en el interruptor on/off.
- Ajustar a 10 el regulador de detergente y esperar hasta que ya no salga detergente por la tobera de la lanza.
- Desconectar el equipo en el interruptor on/off.
- Desconectar la unidad de manejo del equipo.

Transporte

⚠ PRECAUCIÓN

¡Peligro de lesiones y daños! Respetar el peso del aparato para el transporte.

- Al transportar en vehículos, asegurar el aparato para evitar que resbale y vuelva conforme a las directrices vigentes.

Almacenamiento

⚠ PRECAUCIÓN

¡Peligro de lesiones y daños! Respetar el peso del aparato en el almacenamiento.

Guardar el equipo en un lugar seco y con suficiente ventilación.

Cuidados y mantenimiento

⚠ PELIGRO

Desconectar el equipo, antes de realizar trabajos en él.

Sustitución de la junta en el conducto de la válvula

- Pulsar los cierres a ambos lados y retirar la tapa del equipo.
- Extraer el tubo de la válvula.
- Extraer con cuidado la junta del conducto de la válvula haciendo palanca con un destornillador. Asegurarse de que no se produzcan daños en la rosca del cartucho de gas.
- Colocar una junta nueva.

Intervalos de mantenimiento

Anualmente

- Solicitar al servicio técnico que efectúe el mantenimiento del aparato.

Ayuda en caso de avería

⚠ PELIGRO

Desconectar el equipo, antes de realizar trabajos en él.

El aparato no funciona

- Conectar el equipo en el interruptor on/off.
- Abrir las válvulas de gas.
 - Batería vacía
- Cargar la batería.
 - Cartuchos de gas vacíos
- Sustituir los cartuchos de gas.

Advertencia del nivel de llenado de detergente encendida

- Sustituir el recipiente de detergente.

Servicio de atención al cliente

Si la avería no se puede solucionar el aparato debe ser revisado por el servicio técnico.

Garantía

En todos los países rigen las condiciones de garantía establecidas por nuestra empresa distribuidora. Las averías del aparato serán subsanadas gratuitamente dentro del periodo de garantía, siempre que se deban a defectos de material o de fabricación. En un caso de garantía, le rogamos que se dirija con el comprobante de compra al distribuidor donde adquirió el aparato o al servicio al cliente autorizado más próximo a su domicilio.

Accesorios y piezas de repuesto

Utilice solamente accesorios y recambios originales, ya que garantizan un funcionamiento correcto y seguro del equipo. Puede encontrar información acerca de los accesorios y recambios en www.kaercher.com.

Material de uso

denominación		Nº de pedido
SGG 1 Consumable Kit		4.071-252.0
- Cartucho de gas	2x	
- Detergente	4x	
- Cepillo de acero inoxidable	2x	

Declaración UE de conformidad

Por la presente declaramos que la máquina designada a continuación cumple, tanto en lo que respecta a su diseño y tipo constructivo como a la versión puesta a la venta por nosotros, las normas básicas de seguridad y sobre la salud que figuran en las directivas comunitarias correspondientes. La presente declaración perderá su validez en caso de que se realicen modificaciones en la máquina sin nuestro consentimiento explícito.

Producto: Limpiador de chicles

Modelo: 1.092-xxx

Directivas comunitarias aplicables

2006/42/CE (+2009/127/CE)

2014/30/UE

2011/65/UE

Normas armonizadas aplicadas

EN 55014-1: 2006+A1: 2009+A2: 2011

EN 55014-2: 2015

EN 60335-1

EN 60335-2-79

EN 61000-3-2: 2014

EN 61000-3-3: 2013

EN 62233: 2008

EN 50581

EN 521: 2006

Normas nacionales aplicadas

-

5.959-553

Los abajo firmantes actúan con plenos poderes y con la debida autorización de la dirección de la empresa.

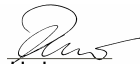
H. Jenner
Chief Executive Officer

S. Reiser
Head of Approbation

Persona autorizada para la documentación:
S. Reiser

Alfred Kärcher GmbH & Co. KG
Alfred-Kärcher-Str. 28 - 40
71364 Winnenden (Germany)
Tele.: +49 7195 14-0
Fax: +49 7195 14-2212

Winnenden, 2017/01/01

Datos técnicos

		SGG 1
Cargador	V	110-240
	Hz	50-60
Tensión de la batería	V	15 DC
Capacidad de los acumuladores	W	135
Potencial nominal	W	18
Temperatura de servicio máx.	°C	95 ±2
Regulador de presión	MPa (bar)	0,1 (1)
Presión de trabajo	MPa (bar)	≤0,1 (1)
Categoría de protección	--	IPX4
Clase de protección	--	I
Potencia de la bomba	W	1,5...1,7
Tensión de la bomba	V	12
Tiempo de servicio de la bomba	h	1000
Longitud x anchura x altura	mm	250 x 300 x 550
Longitud de la lanza	mm	1200
Longitud de la manguera	mm	1580
Peso de funcionamiento típico	kg	12,5 (6,7, unidad para la espalda) (2,8, lanza)
Flujo de caudal	l/min	0,16
Consumo de gas líquido	g/h	60
Temperatura ambiente (máx.)	°C	+40
Humedad relativa	%	10...90
Tiempo de servicio con la batería totalmente cargada	h	≥8
Recipiente de detergente	l	2
Valores calculados conforme a la norma EN 60335-2-79		
Nivel de presión acústica L _{pA}	dB(A)	≤70



Leia o manual de manual original antes de utilizar o seu aparelho. Proceda conforme as indicações no manual e guarde o manual para uma consulta posterior ou para terceiros a quem possa vir a vender o aparelho.

- A não-observância deste Manual de Instruções e dos avisos de segurança poderá levar a danos no aparelho e perigos tanto para o utilizador como para terceiros.
- No caso de danos provocados pelo transporte, informe imediatamente o revendedor.
- Verifique o conteúdo da embalagem a respeito de acessórios não incluídos ou danos.

Índice

Proteção do meio-ambiente . .	PT	1
Níveis de perigo	PT	1
Utilização conforme o fim a que se destina a máquina	PT	1
Avisos de segurança	PT	2
Elementos do aparelho	PT	4
Símbolos no aparelho	PT	4
Colocação em funcionamento	PT	4
Manuseamento	PT	6
Transporte	PT	7
Armazenamento	PT	7
Conservação e manutenção . .	PT	7
Ajuda em caso de avarias . . .	PT	7
Garantia	PT	7
Acessórios e peças sobressalentes	PT	7
Material de consumo	PT	8
Declaração UE de conformidade	PT	8
Dados técnicos	PT	9

Proteção do meio-ambiente



Os materiais da embalagem são recicláveis. Não coloque as embalagens no lixo doméstico, envie-as para uma unidade de reciclagem.



Os aparelhos velhos contêm materiais preciosos e recicláveis e deverão ser reutilizados. Pilhas e baterias acumuladoras contêm materiais que não devem entrar em contacto com o meio-ambiente. Por isso, elimine os aparelhos velhos, as pilhas e baterias acumuladoras (recarregáveis) através de sistemas de recolha de lixo adequados.

Avisos sobre os ingredientes (REACH)

Informações actuais sobre os ingredientes podem ser encontradas em:

www.kaercher.com/REACH

Níveis de perigo

⚠ **PERIGO**

Aviso referente a um perigo eminente que pode conduzir a graves ferimentos ou à morte.

⚠ **ATENÇÃO**

Aviso referente a uma possível situação perigosa que pode conduzir a graves ferimentos ou à morte.

⚠ **CUIDADO**

Aviso referente a uma situação potencialmente perigosa que pode causar ferimentos leves.

ADVERTÊNCIA

Aviso referente a uma situação potencialmente perigosa que pode causar danos materiais.

Utilização conforme o fim a que se destina a máquina

- Este aparelho destina-se em exclusivo à remoção de resíduos de pastilhas elásticas compactados de bases.
- Este aparelho é apropriado para a utilização industrial.

Avisos de segurança

- Juntamente com os avisos do manual de instruções deve respeitar igualmente as regras gerais de segurança e de prevenção de acidentes em vigor.
- As placas de advertência e alerta montadas no aparelho, fornecem avisos importantes para o funcionamento seguro.

⚠ **PERIGO**

Perigo de lesões!

- O utilizador deve utilizar o aparelho de acordo com as especificações. Deve observar as condições locais e prestar atenção a terceiros e especialmente a crianças quando trabalhar com o aparelho.
- Nunca deixe o aparelho sozinho enquanto estiver em funcionamento.
- O aparelho só deve ser manobrado por pessoas que tenham sido instruídas especialmente para o efeito ou por pessoas que já comprovaram ter capacidades para a manobra do aparelho e que estejam expressamente autorizadas para utilizarem o mesmo. Este aparelho não pode ser manobrado por crianças ou por jovens.
- Este aparelho não é adequado para a utilização por pessoas com capacidades físicas, sensoriais e psíquicas reduzidas.
- As crianças devem ser supervisionadas de modo a assegurar que não brincam com o aparelho.
- Realizar os trabalhos no aparelho sempre com luvas adequadas.
- Não devem ser feitas quaisquer alterações no aparelho/nos acessórios.
- De modo a evitar riscos, as reparações e a montagem de peças sobressalentes só podem ser efectuadas pelo serviço de assistência autorizado.
- Manter as películas da embalagem fora do alcance das crianças! Perigo de sufocamento!

Pace-maker

⚠ **PERIGO**

- Se possuir um pace-maker recomendamos que se informe junto do seu médico ou do fabricante do pace-maker sobre eventuais medidas de precaução, antes de utilizar o aparelho.
- Nem todos os pace-maker têm a mesma resistência em relação a radiações de campos magnéticos de alta frequência/eléctricos próximos, o que pode causar problemas durante a utilização do aparelho.
- Não utilize o aparelho se o seu médico não lhe assegurar a 100 por cento que não corre quaisquer riscos!

Bateria acumuladora/Carregador

⚠ **PERIGO**

- Apenas é permitido carregar a bateria com o carregador original fornecido.
- Antes de cada utilização verificar a existência de danos no carregador. Um carregador danificado não deve voltar a ser utilizado e os componentes danificados devem apenas ser reparados por pessoal técnico qualificado.
- Não utilizar o carregador em estado húmido ou sujo.
- A tensão de rede deve estar em conformidade com a tensão indicada na placa de características do carregador.
- Não utilizar o carregador em ambientes potencialmente explosivos.
- Não devem encostar quaisquer peças metálicas nos contactos da ficha do carregador, perigo de curto-circuito.
- Evitar o contacto com o líquido proveniente de baterias acumuladoras danificadas. Na eventualidade de contacto com esse líquido deve-se proceder imediatamente à lavagem da zona afectada com água. Em caso de contacto com os olhos deve-se consultar adicionalmente um médico.
- Bateria está preparada para ser totalmente carregada antes da utilização.

Cartuchos de gás

⚠ **PERIGO**

- Ler os avisos de segurança que constam dos cartuchos de gás.
- Proteger da radiação solar directa.
- Não expor a temperaturas acima de 50 °C.
- Não reencher.
- Não perfurar ou queimar.
- Trocar os cartuchos de gás apenas num local bem ventilado sem fontes de ignição.
- Trocar de imediato juntas no tubo da válvula em caso de danos ou fugas.
- Apertar apenas o tubo da válvula manualmente, para prevenir danos na rosca.
- Agitar os cartuchos de gás vazios apenas para verificar a existência de líquidos residuais.
- Recolher os cartuchos de gás vazios num local seguro.
- Armazenar num local fresco e seco.
- Antes de inserir ou remover os cartuchos de gás, verificar de a válvula do gás está fechada.
- Fechar a válvula do gás após cada operação.
- Apenas utilizar o aparelho se ambos os cartuchos de gás estiverem inseridos.
- Em caso de ruído de gás, desligar de imediato o aparelho (menos ao inserir ou remover os cartuchos de gás).
- O aparelho deve apenas ser operado com cartuchos de gás da KÄRCHER (SGG 1 Gas Cartridge).
- O aparelho não oferece segurança operacional se forem utilizados outros cartuchos de gás.
- O aparelho deve apenas ser operado com produto de limpeza da KÄRCHER (SGG 1 RM 799).

Detergente

⚠ **PERIGO**

- Ler os avisos de segurança que constam do produto de limpeza.

Aplicação

⚠ **PERIGO**

- Usar o respetivo equipamento de protecção individual.
- Apenas operar e movimentar o aparelho na vertical. Não deixar sob pressão durante períodos prolongados.
- Apenas operar a lança na vertical.
- Nunca remover a lança.
- Nunca pousar a lança durante a utilização.
- Não tocar no tubo curvo de escape da lança (distância mínima de 60 cm).
- Não fechar o tubo curvo de escape da lança.
- Na operação deste aparelho em ambientes fechados deve-se providenciar uma ventilação e evacuação adequada dos gases de escape (perigo de intoxicação).
- Deixar a lança arrefecer durante 3 minutos após a operação e só depois pousar.
- Remover a unidade de controlo se o aparelho não estiver a ser utilizado.
- Apenas utilizar peças sobressalentes e consumíveis autorizados pela KÄRCHER, obtidos junto da KÄRCHER ou de distribuidores oficiais.

Elementos do aparelho

- 1 Válvula do gás
- 2 Mangueira do tubo da válvula
- 3 Cartucho de gás (não incluído no volume do fornecimento)
- 4 Tubo da válvula
- 5 Mangueira do detergente
- 6 Tampa especial para o depósito de detergente
- 7 Depósito de detergente (não incluído no volume do fornecimento)
- 8 Tampa do aparelho
- 9 Carcaça do aparelho
- 10 Placa de tipo
- 11 Carregador
- 12 Lança
- 13 Escova (não incluída no volume do fornecimento)
- 14 Bocal
- 15 Tubo curvo de escape
- 16 Unidade de controlo
- 17 Ligação fêmea para carga
- 18 Tomada de ligação à unidade de controlo
- 19 Contador das horas de serviço
- 20 Bloqueio da tampa do depósito
- 21 Estrutura de suporte
- 22 Ignição
- 23 Aviso do nível de enchimento de produto de limpeza
- 24 Regulador para fornecimento de produto de limpeza
- 25 Interruptor ligar/desligar
- 26 Botão de verificação do carregamento das baterias
- 27 Indicação do carregamento das baterias

Símbolos no aparelho



Perigo de queimaduras devido a superfícies quentes!

Colocação em funcionamento

Carregar a bateria acumuladora

Aviso: Ler o manual de instruções do fabricante do carregador e ter especial atenção aos avisos de segurança!

A bateria acumuladora está parcialmente carregada em estado de fornecimento. Carregar antes da colocação em funcionamento e sempre que necessário.

- ➔ Inserir o cabo de carga do carregador na ligação fêmea para carga do aparelho.
- ➔ Inserir o carregador na tomada adequada.
- A indicação de carga pisca a verde durante o processo de carga.
- Quando o processo de carga é concluído, a indicação de carga acende a verde.
- Se a indicação de carga piscar a vermelho, notificar o serviço de assistência técnica.
- O tempo de carga totaliza aprox. 4 horas.
- Com a bateria totalmente carregada, o tempo de serviço da bateria totaliza aprox. 8 horas.

Estabelecer a operacionalidade

- Estacionar o aparelho sobre uma superfície plana.
- Premir bloqueios de ambos os lados e remover tampa do aparelho.

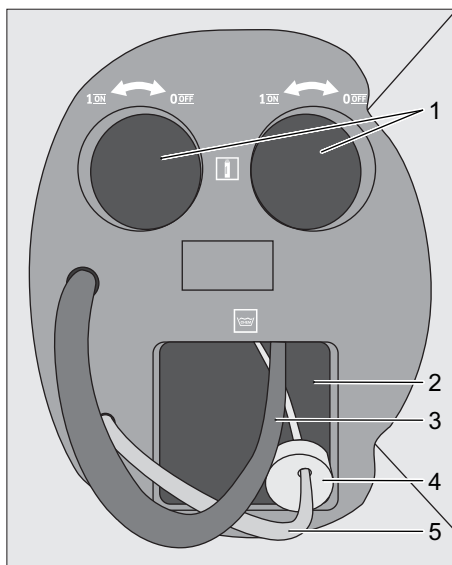

- 1 Compartimento do cartucho de gás
 - 2 Compartimento do produto de limpeza
 - 3 Mangueira do tubo da válvula
 - 4 Tampa especial para o depósito de detergente
 - 5 Mangueira do detergente
- Colocar depósito do detergente na carcaça
 - Desaparafusar tampa original do depósito do detergente.
 - Deslocar o máximo possível a mangueira do produto de limpeza no depósito do produto de limpeza e aparafusar a tampa especial.
 - Remover o tubo da válvula.
 - Se necessário, rodar ambas as válvulas do gás do tubo da válvula no sentido horário, para fechar o abastecimento de gás.

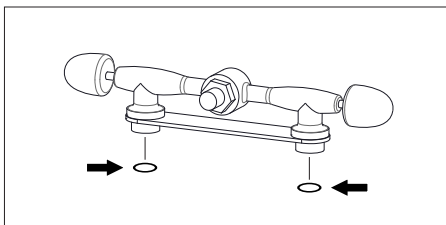

- Verificar a existência de danos nas juntas do tubo da válvula e, se necessário, substituir (consultar conservação e manutenção).
- Aparafusar manualmente os cartuchos de gás ao tubo da válvula no sentido horário e colocar na carcaça.
- Rodar ambas as válvulas do gás do tubo da válvula no sentido anti-horário, para abrir o abastecimento de gás.
- Posicionar tampa do aparelho e premir bloqueio. Verificar se nenhuma mangueira está dobrada ou entalada.
- Aparafusar escova ao bocal da lança.

Ajustar estrutura de suporte - arnês de cintura, alças e arnês torácico

- Colocar o aparelho nas costas.
Figura **A**
- Encravar o fecho e ajustar o cinto.
Figura **B**
- Ajustar o aparelho puxando os dispositivos de aperto centrais no corpo. Não apertar em demasia, a principal carga deve ser suportada pelo cinto.
Figura **C**
- Ajustar a posição do aparelho nas costas, puxando os dispositivos de aperto finais.
Figura **D**
- Premir fecho e ajustar arnês torácico.

Ligar unidade de controlo

- Ligar ficha da unidade de controlo à tomada de ligação do aparelho e aparafusar porca de capa.

Manuseamento

Verificar estado de carga da bateria

- Premir botão de verificação do carregamento das baterias na unidade de controlo. O estado de carga da bateria é visualizado.
- Não acende nenhum LED: Carregar bateria (ver arranque)

Ligar a máquina

Aviso: No autocolante vermelho do tubo curvo de escape da lança surge um símbolo de aviso preto quando o tubo curvo está quente. O símbolo volta a desaparecer quando o tubo de escape arrefece.

Aviso: O aparelho deve apenas ser ligado se for transportado às costas conforme descrito.

- Ajustar o regulador de fornecimento de produto de limpeza para 0.
- Conectar o aparelho no interruptor ligar/desligar e aguardar 5 segundos.
- Premir a tecla Ignição.
O processo de ignição é audível.
- Ajustar o regulador de fornecimento de produto de limpeza para 10 e aguardar até que o produto de limpeza saia pelo bocal da lança.
- Ajustar o regulador de fornecimento de produto de limpeza para 0 e aguardar 1 minuto até que o termoacumulador aqueça.
- Ajustar o regulador de fornecimento de produto de limpeza de acordo com as superfícies e com a superfície a ser limpa, para um valor entre 1 e 10 (recomendação: 2-3).

Aviso: O aviso do nível de enchimento acende quando o depósito do produto de limpeza está vazio.

Operação de limpeza

Aviso: Antes do procedimento de limpeza, assegurar que é processada uma pequena superfície de teste, para que a base não seja danificada.

Aviso: Ao limpar, não usar esfregona e não exercer pressão na superfície ao limpar, uma vez que o peso da lança é suficiente.

- Colocar a escova da lança na superfície a limpar e aguardar 2-3 segundos.
- Processar os resíduos de pastilhas elásticas com movimentos circulares até que estes se soltem.
- Varrer a superfície com uma vassoura e verificar se os resíduos de pastilha elástica foram totalmente removidos.
- Repetir o procedimento de limpeza, se necessário.

Desligar o aparelho

- Desligar o aparelho no interruptor ligar/desligar.
- Deixar a lança arrefecer durante 3 minutos e só depois pousar.
- Estacionar o aparelho sobre uma superfície plana.

Sempre depois de utilizar a máquina

⚠ **PERIGO**

Perigo de combustão! Advertência de tubo curvo de escape quente.

As mangueiras e linhas do aparelho devem ser esvaziadas após cada operação.

Aviso: Ao esvaziar o aparelho, verificar se o produto de limpeza não danificou as superfícies.

- Premir bloqueios de ambos os lados e remover tampa do aparelho.
- Rodar ambas as válvulas do gás do tubo da válvula no sentido horário, para fechar o abastecimento de gás.
- Retirar o cartucho do gás da carcaça e desaparafusar do tubo da válvula no sentido anti horário.
- Desaparafusar a tampa especial do depósito do detergente e retirar o depósito do detergente da carcaça.

- Ligar o aparelho no interruptor ligar/desligar.
- Ajustar o regulador de produto de limpeza para 10 e aguardar até que deixe de sair líquido pelo bocal da lança.
- Desligar o aparelho no interruptor ligar/desligar.
- Separar a unidade de controlo do aparelho.

Transporte

⚠ CUIDADO

Perigo de ferimentos e de danos! Ter atenção ao peso do aparelho durante o transporte.

- Durante o transporte em veículos, proteger o aparelho contra deslizes e tombamentos, de acordo com as directivas em vigor.

Armazenamento

⚠ CUIDADO

Perigo de ferimentos e de danos! Ter atenção ao peso do aparelho durante o armazenamento.

Armazenar o aparelho apenas em locais secos e com ventilação suficiente.

Conservação e manutenção

⚠ PERIGO

Desligar o aparelho antes de realizar qualquer trabalho no aparelho.

Substituir a junta do tubo da válvula

- Premir bloqueios de ambos os lados e remover tampa do aparelho.
- Remover o tubo da válvula.
- Elevar com cuidado a junta do tubo da válvula com uma chave de parafusos. Ter atenção para não danificar a rosca do cartucho do gás.
- Utilizar uma junta nova.

Intervalos de manutenção

Anualmente

- Deixar que a manutenção do aparelho seja efectuada pelos Serviços Técnicos.

Ajuda em caso de avarias

⚠ PERIGO

Desligar o aparelho antes de realizar qualquer trabalho no aparelho.

A máquina não funciona

- Ligar o aparelho no interruptor ligar/desligar.
- Abrir válvula do gás.
 - Bateria acumuladora vazia
- Carregar a bateria acumuladora.
 - Cartucho de gás vazio
- Substituir cartucho de gás

O aviso do nível de enchimento de produto de limpeza acende

- Substituir o depósito do produto de limpeza.

Serviço de assistência técnica

Quando o defeito não puder ser consertado, a máquina deverá ser verificada pelo serviço de assistência técnica.

Garantia

Em cada país vigem as respectivas condições de garantia estabelecidas pelas nossas Empresas de Comercialização. Eventuais avarias no aparelho durante o período de garantia serão reparadas, sem encargos para o cliente, desde que se trate dum defeito de material ou de fabricação. Em caso de garantia, dirija-se, munido do documento de compra, ao seu revendedor ou ao Serviço Técnico mais próximo.

Acessórios e peças sobressalentes

Utilizar apenas acessórios e peças sobressalentes originais. Só assim poderá garantir uma operação do aparelho segura e sem avarias.

Para mais informações sobre acessórios e peças sobressalentes, consulte www.kaercher.com.

Material de consumo

Denominação		N.º de encomenda
SGG 1 Consumable Kit		4.071-252.0
– Cartucho de gás	2x	
– Detergente	4x	
– Escova de aço inoxidável	2x	

Declaração UE de conformidade

Declaramos que a máquina a seguir designada corresponde às exigências de segurança e de saúde básicas estabelecidas nas Directivas UE por quanto concerne à sua concepção e ao tipo de construção assim como na versão lançada no mercado. Se houver qualquer modificação na máquina sem o nosso consentimento prévio, a presente declaração perderá a validade.

Produto: Removedor de pastilha elástica

Tipo: 1.092-xxx

Respectivas Directrizes da UE

2006/42/CE (+2009/127/CE)

2014/30/UE

2011/65/UE

Normas harmonizadas aplicadas

EN 55014–1: 2006+A1: 2009+A2: 2011

EN 55014–2: 2015

EN 60335–1

EN 60335–2–79

EN 61000–3–2: 2014

EN 61000–3–3: 2013

EN 62233: 2008

EN 50581

EN 521: 2006

Normas nacionais aplicadas

-

5.959-553

Os abaixo assinados têm procuração para agirem e representarem a gerência.



H. Jenner
Chief Executive Officer



S. Reiser
Head of Approbation

Responsável pela documentação:

S. Reiser

Alfred Kärcher GmbH & Co. KG

Alfred-Kärcher-Str. 28 - 40

71364 Winnenden (Germany)

Tel.: +49 7195 14-0

Fax: +49 7195 14-2212

Winnenden, 2017/01/01

Dados técnicos

		SGG 1
Carregador	V	110-240
	Hz	50-60
Tensão da bateria acumuladora	V	15 DC
Potência das baterias	W	135
Potência nominal	W	18
Temp. de operação máx.	°C	95 ±2
Regulador de pressão	MPa (bar)	0,1 (1)
Pressão de serviço	MPa (bar)	≤0,1 (1)
Tipo de protecção	--	IPX4
Classe de protecção	--	I
Potência da bomba	W	1,5...1,7
Tensão da bomba	V	12
Tempos de serviço da bomba	h	1000
Comprimento x Largura x Altura	mm	250 x 300 x 550
Comprimento da lança	mm	1200
Comprimento da mangueira	mm	1580
Peso de funcionamento típico	kg	12,5 (6,7 - Unidade para as costas) (2,8 - Lança)
Taxa de débito	slpm	0,16
Consumo de gás líquido	g/h	60
Temperatura ambiente (máx.)	°C	+40
Humidade relativa no ar	%	10...90
Tempo de operação com a bateria cheia	h	≥8
Recipientes dos detergentes	l	2
Valores obtidos segundo EN 60335-2-79		
Nível de pressão acústica L_{pA}	dB(A)	≤70



Læs original brugsanvisning inden første brug, følg anvisningerne og opbevar vejledningen til senere efterlæsning eller til den næste ejer.

- Hvis driftsvejledningen og sikkerhedsanvisningerne ikke overholdes, kan der opstå skader på apparatet og risici for brugerne og andre personer.
- Ved transportskader skal forhandleren informeres omgående.
- Kontroller pakningens indhold for manglende tilbehør eller beskadigelser, når den pakkes ud.

Indholdsfortegnelse

Miljøbeskyttelse	DA	1
Faregrader	DA	1
Bestemmelsesmæssig anvendelse	DA	1
Sikkerhedsanvisninger	DA	2
Maskinelementer.	DA	4
Symboler på maskinen	DA	4
Ibrugtagning	DA	4
Betjening	DA	5
Transport.	DA	6
Opbevaring	DA	6
Pleje og vedligeholdelse	DA	6
Hjælp ved fejl	DA	6
Garanti	DA	7
Tilbehør og reservedele	DA	7
Forbrugsmateriale.	DA	7
EU-overensstemmelseserklæring	DA	7
Tekniske data	DA	8

Miljøbeskyttelse



Emballagen kan genbruges. Smid ikke emballagen ud sammen med det almindelige husholdningsaffald, men aflever den til genbrug.



Udtjente apparater indeholder værdifulde materialer, der kan og bør afleveres til genbrug. Akku'er og batterier indeholder stoffer, der ikke må komme ud i naturen. Aflever derfor udtjente apparater, batterier og akkuer på en genbrugsstation eller lignende.

Henvisninger til indholdsstoffer (REACH)

Aktuelle oplysninger til indholdsstoffer finder du på:

www.kaercher.com/REACH

Faregrader

△ FARE

Henviser til en umiddelbar fare, der fører til alvorlige kvæstelser eller til døden

△ ADVARSEL

Henviser til en mulig farlig situation, der kan føre til alvorlige kvæstelser eller til døden.

△ FORSIGTIG

Henviser til en mulig farlig situation, der kan føre til lette personskader.

BEMÆRK

Henviser til en mulig farlig situation, der kan føre til materiel skade.

Bestemmelsesmæssig anvendelse

- Denne maskine er udelukkende beregnet til at fjerne fasttrådte rester af tygegummi fra forskellige underlag.
- Denne maskine er beregnet til erhvervmæssig brug.

Sikkerhedsanvisninger

- Ud over anvisningerne i denne brugsanvisning skal lovens generelle sikkerheds- og ulykkesforebyggelsesforskrifter overholdes.
- Advarsels- og henvisningsskilte på maskinen giver vigtige anvisninger for farefri drift.

△ FARE

Fysisk Risiko!

- Brugeren skal anvende maskinen iht. dens anvendelsesformål. Brugeren skal tage hensyn til lokale forhold og under arbejdet med apparatet være opmærksom på andre personer, især børn
- Hvis motoren er tændt må apparatet aldrig være uden opsyn.
- Apparatet må kun bruges af personer som blev oplyst om brugen eller som kan dokumentere at de er i stand til at betjene apparatet og udtrykkeligt blev betroet til brugen. Apparatet må ikke anvendes af børn, unge eller af personer, der ikke er blevet instrueret i brugen.
- Dette apparat er ikke beregnet til brug af personer med indskrænkede fysiske, sensoriske eller åndelige evner.
- Børn skal være under opsyn for at sørge for, at de ikke leger med maskinen.
- Arbejder på apparatet skal altid gennemføres med egnede handsker.
- Der må ikke foretages ændringer på maskinen/tilbehøret.
- For at undgå truende farer, må reparationer og udskiftning af reservedele på maskinen kun gennemføres af en godkendt kundeservice.
- Emballagefolie skal holdes fjern fra børn, kvælningsfare!

Pacemaker

△ FARE

- Hvis du har en pacemaker anbefaler vi, at du informerer dig hos din læge eller pacemakerens producent om eventuelle forsigtighedsforanstaltninger inden maskinen bruges.
- Ikke alle pacemaker-modeller er lige resistent overfor stråling af højfrekvens/elektriske magnetfelter og det kan føre til problemer under brugen af maskinen.
- Hvis lægen ikke kan garantere for ufarlighed, må maskinen ikke bruges!

Batteri/oplader

△ FARE

- Opladning må kun ske ved hjælp af den vedlagte originale oplader.
- Kontroller opladeren for beskadigelser før hver brug. En beskadiget oplader må ikke anvendes længere, og beskadigede dele må kun repareres af fagfolk.
- Brug opladeapparatet ikke i en tilsmudset eller våd tilstand.
- Netspændingen skal svare til den spænding som angives på opladeapparatets mærkeskilt.
- Brug opladeapparatet ikke i områder der er eksplosionstruet.
- Metaldele må ikke komme i berøring med opladerens kontakter. Fare for kortslutning.
- Undgå kontakt med væsker som slipper ud af beskadigede akkuer. Skyld væsken af med vand ved tilfældig kontakt yderligere en læge.
- Batteriet er konstrueret således, at det skal være fuldt opladet inden hver brug.

Gaspatroner

⚠ **FARE**

- Læs sikkerhedsanvisningerne på gaspatronerne.
- Beskyt mod direkte sollys.
- Må ikke udsættes for temperaturer over 50 °C.
- Må ikke genfyldes.
- Der må ikke stikkes hul på dem, og de må ikke brændes.
- Foretag kun en udskiftning af gaspatronerne på et sted med god ventilation og uden tændkilder.
- Udskift omgående pakningerne på ventilrøret ved beskadigelse eller lækage.
- Skru den kun ind i ventilrøret med hånden for at undgå gevindskader.
- Ryst tomme gaspatroner for at kontrollere for rester af flydende væske.
- Bortskaf tomme gaspatroner på et sikkert sted.
- Opbevar dem tørt og køligt.
- Kontroller om gasventilerne er lukkede inden isætningen og udtagningen af gaspatronerne.
- Luk gasventiler efter hver brug.
- Anvend kun maskinen, når begge gaspatroner er sat i.
- Sluk omgående ved gaslugt (undtagen, når gaspatronerne sættes i eller tages ud).
- Maskinen må kun anvendes med gaspatroner fra KÄRCHER (SGG 1 Gas Cartridge).
- Maskinen er ikke driftssikker, hvis der anvendes andre gaspatroner.
- Maskinen må kun anvendes med rengøringsmidler fra KÄRCHER (SGG 1 RM 799).

Rengøringsmiddel

⚠ **FARE**

- Læs sikkerhedsanvisningerne på rengøringsmidlet.

Anvendelse

⚠ **FARE**

- Bær det passende personlige beskyttelsesudstyr.
- Maskinen må kun anvendes og bevæges lodret. Den må ikke stå under tryk i længere tid.
- Lansen må kun anvendes lodret.
- Fjern aldrig lansen.
- Læg aldrig lansen ned under brug.
- Berør ikke lansens udstødningsmanifold (afstand mindst 60 cm).
- Luk ikke lansens udstødningsmanifold.
- Ved brug af maskinen i rum, skal der sørges for en tilstrækkelig ventilation og udluftning af forbrændingsgas (forgiftningsfare).
- Lad lansen køle af i 3 minutter efter brug, og læg den først dernæst til side.
- Frakobl betjeningsenheden, når maskinen ikke anvendes.
- Anvend kun reservedele og driftsmidler godkendt af KÄRCHER, der er rekvireret gennem KÄRCHER eller officielle forhandlere.

Maskinelementer

- 1 Gasventil
- 2 Slange ventilrør
- 3 Gaspatroner (ikke en del af leveringsomfanget)
- 4 Ventilrør
- 5 Rengøringsmiddelslange
- 6 Special-dæksel til rengøringsmiddelbeholder
- 7 Rengøringsmiddelbeholder (ikke en del af leveringsomfanget)
- 8 Maskindæksel
- 9 Maskinens hus
- 10 Typeskilt
- 11 Oplader
- 12 Lanse
- 13 Børste (ikke en del af leveringsomfanget)
- 14 Mundstykke
- 15 Udstødningsmanifold
- 16 Betjeningsenhed
- 17 Opladningsbøsning
- 18 Tilslutningsbøsning betjeningsenhed
- 19 Driftstimetæller
- 20 Lås til maskindæksel
- 21 Bærestativ
- 22 Tænding
- 23 Påfyldningsindikator, rengøringsmiddel
- 24 Regulator til rengøringsmiddeltilførsel
- 25 Tænd-/sluk-kontakt
- 26 Kontrolknap batteriladning
- 27 Visning batteriladning

Symboler på maskinen



Skoldningsfare på grund af varme anlægskomponenter!

Ibrugtagning

Oplade akkuer

Bemærk: Læs driftsvejledningen fra opladerens producent og overhold især sikkerhedsanvisningerne!

Akkuer er kun til dels opladet ved levering. Oplad før ibrugtagningen eller efter behov.

- Sæt opladerens opladekabel i opladningsbøsningen på maskinen.
- Sæt opladeren i en egnet stildåse.
- Opladningsvisningen blinker grønt under opladningen.
- Opladningsvisningen blinker grønt, hvis opladningen er afsluttet.
- Kontakt kundeservice, hvis opladningsvisningen blinker rødt.
- Opladningstiden er ca. 4 timer.
- Ved et fuldt opladet batteri er driftstiden ca. 8 timer.

Apparatet skal gøres i stand til at køre

- Stil fejmaskinen på et plant underlag.
- Tryk låsene ind i begge sider, og tag maskindækslet af.

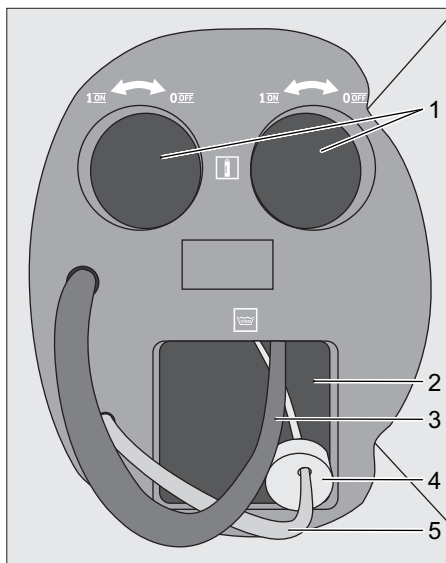

- 1 Slot gaspatron
 - 2 Slot rengøringsmiddel
 - 3 Slange ventilrør
 - 4 Special-dæksel til rengøringsmiddelbeholder
 - 5 Rengøringsmiddelslange
- Sæt rengøringsmiddelbeholderen i huset.
 - Skru originaldækslet til rengøringsmiddelbeholderen af.

- Skub rengøringsmiddelslangen så langt som muligt ind i rengøringsmiddelbeholderen, og skru specialdækslet fast.
- Tag ventilrøret ud.
- Drej eventuelt begge gasventiler på ventilrøret med uret for at lukke for gasforsyningen.

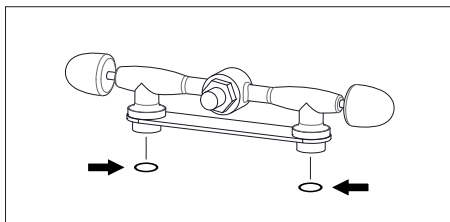

- Kontroller pakningerne på ventilrøret for beskadigelser, og udskift dem eventuelt (vedligeholdelse og service).
- Skru gaspatronerne på ventilrøret i med hånden i urets retning, og sæt dem i huset.
- Drej begge gasventiler på ventilrøret med uret for at åbne for gasforsyningen.
- Sæt maskindækslet på, og sørg for at låsene går i indgreb. Vær dernæst opmærksom på, at ingen slanger har knæk eller sidder i klemme.
- Skru børsten på lansens dyse.

Bærestativ - indstilling af hoftesele, skulderrem og brystrem

- Sætte maskinen på ryggen.
- Figur **A**
- Lade låsemekanismen gå i hak og justere hofteselen.
- Figur **B**
- Tilpasse maskinen til kroppen ved at stramme stroppen i midten. Stroppen må ikke strammes for stærkt, hovedbelastningen skal være på hofteselen.
- Figur **C**
- Juster maskinens placering på ryggen ved at stramme skulderstroppen i endestykkerne.
- Figur **D**
- Sørg for, at låsemekanismen går i indgreb, og indstil brystremmen.

Tilslutning af betjeningsenhed

- Tilslut betjeningsenhedens stik til maskinens tilslutningsbøsning, og skru omløbermøtrikken fast.

Betjening

Kontrol af batteriets opladningstilstand

- Tryk på kontrolknappen for batteriladning på betjeningsenheden. Batteriets opladningstilstand vises.
- Ingen LED lyser: Oplad batteri (se idrifttagning)

Tænd for maskinen

- Bemærk:** På den røde mærkat på lansens udstødningsmanifold vises et sort advarselssymbol, når udstødningsmanifolden er varm. Symbolet forsvinder, så snart udstødningsmanifolden er kølet af.
- Bemærk:** Maskinen må kun være tilkoblet, når den bæres på ryggen som beskrevet.
- Indstil regulatoren for rengøringsmidler til 0.
 - Tænd maskinen på tænd-/sluk-kontakten, og vent i 5 sekunder.
 - Tryk på knappen Tænding. Tændingsforløbet kan høres.
 - Indstil regulatoren for rengøringsmiddeltilførsel på 10 og vent, indtil der kommer rengøringsmiddel ud ved lansens dyse.
 - Indstil regulatoren for rengøringsmiddeltilførsel på 0 og vent i 1 minut, indtil boileren er opvarmet.
 - Indstil regulatoren for rengøringsmiddeltilførsel i overensstemmelse med overfladen og den flade, der skal rengøres, til en værdi på mellem 1 og 10 (anbefaling: 2-3).
- Bemærk:** Påfyldningsindikatoren for rengøringsmiddel lyser, når rengøringsmiddelbeholderen er tom.

Rengøringsdrift

Bemærk: Bearbejd en mindre testflade inden den egentlige rengøring for at sikre, at overfladen ikke beskadiges.

Bemærk: Skrub ikke, og udøv intet tryk på den flade, der skal rengøres, i forbindelse med rengøring, da lensens vægt i sig selv er tilstrækkelig.

- Sæt børsten på lensen på den flade, der skal rengøres, og vent i 2-3 sekunder.
- Bearbejd tyggegummirester med børsten ved hjælp af cirkulære bevægelser, indtil de løsner sig.
- Børst hen over fladen med en kost og kontrollér, om tyggegummiresterne er fjernet fuldstændigt.
- Gentag om nødvendigt rengøringsforløbet.

Sluk for maskinen

- Sluk for maskinen på tænd-/sluk-kontakten.
- Lad lensen køle af i 3 minutter, og læg den først dernæst til side.
- Stil fejmaskinen på et plant underlag.

Efter hver brug

△ FARE

Fare for forbrændinger! Advarsel, udstødningsmanifold er varm.

Slangerne og ledningerne på maskinen skal tømmes efter hver brug.

Bemærk: Vær opmærksom på, at ingen overflader beskadiges pga. rengøringsmiddel, når maskinen tømmes.

- Tryk låsene ind i begge sider, og tag maskindækslet af.
- Drej begge gasventiler på ventilrøret med uret for at lukke for gasforsyningen.
- Tag gaspatronerne ud af huset, og skru dem af ventilrøret mod urets retning.
- Skru specialdækslet af rengøringsmiddelbeholderen, og tag rengøringsmiddelbeholderen ud af huset.
- Tænd for maskinen på tænd-/sluk-kontakten.

- Indstil rengøringsmiddelregulatoren på 10 og vent, indtil der ikke kommer rengøringsmiddel ud ved lensens dyse.
- Sluk for maskinen på tænd-/sluk-kontakten.
- Adskil betjeningsenheden fra maskinen.

Transport

△ FORSIGTIG

Fare for person- og materialeskader! Hold øje med maskinens vægt ved transporten.

- Ved transport i biler skal renseren fastspændes i.h.t. gældende love.

Opbevaring

△ FORSIGTIG

Fare for person- og materialeskader! Hold øje med maskinens vægt ved opbevaring.

Opbevar kun maskinen i tørre rum med tilstrækkelig ventilation.

Pleje og vedligeholdelse

△ FARE

Sluk altid for maskinen, inden der arbejdes på den.

Udskiftning af pakningen på ventilrøret

- Tryk låsene ind i begge sider, og tag maskindækslet af.
- Tag ventilrøret ud.
- Løft forsigtigt pakningen ud af ventilrøret med en skruetrækker. Vær opmærksom på, at gevindet til gaspatronen ikke beskadiges.
- Sæt en ny pakning i.

Vedligeholdelsesintervaller

En gang om året

- Lad kundeservice gennemføre vedligeholdelsen.

Hjælp ved fejl

△ FARE

Sluk altid for maskinen, inden der arbejdes på den.

Maskinen kører ikke

- Tænd for maskinen på tænd-/sluk-kon-takten.
- Åbn gasventilen.
 - Akku tomt
- Oplade akkuer
- Gaspatron tomt
- Udskift gaspatron.

Påfyldningsindikator for rengøringsmiddel lyser

- Udskift rengøringsmiddelbeholder.

Kundeservice

Hvis fejlen ikke kan fjernes skal maski-nen kontrolleres fra kundeservice.

Garanti

I de enkelte lande gælder de af vore for-handlere fastlagte garantibetingelser. Eventuelle fejl på apparatet afhjælpes gra-tis inden for garantien, såfremt fejlen kan til-skrives en materiale- eller produktionsfejl. Hvis De ønsker at gøre garantien gælden-de, bedes De henvende Dem til Deres for-handler eller nærmeste kundeservice med-bringende kvittering for købet.

Tilbehør og reservedele

Anvend kun originaltilbehør og -reservede-le. De er en garanti for en sikker og fejlfri drift af maskinen. Informationer om tilbehør og reservedele findes www.kaercher.com

Forbrugsmateriale

Navn		Bestil-lingsnr.
SGG 1 Consumable Kit		4.071-252.0
– Gaspatroner	2x	
– Rensemiddel	4x	
– Rustfri stålbørste	2x	

EU-

overensstemmelseserklæring

Hermed erklærer vi, at den nedenfor nævn-te maskine i design og konstruktion og i den af os i handlen bragte udgave overholder de gældende grundlæggende sikkerheds- og sundhedskrav i EU-direktiverne. Ved ændringer af maskinen, der foretages uden forudgående aftale med os, mister denne erklæring sin gyldighed.

Produkt: Tyggummifjerner

Type: 1.092-xxx

Gældende EU-direktiver

2006/42/EF (+2009/127/EF)

2014/30/EU

2011/65/EU

Anvendte harmoniserede standarder

EN 55014–1: 2006+A1: 2009+A2: 2011

EN 55014–2: 2015

EN 60335–1

EN 60335–2–79

EN 61000–3–2: 2014

EN 61000–3–3: 2013

EN 62233: 2008

EN 50581

EN 521: 2006

Anvendte tyske standarder

-

5.959-553

Undertegnede agerer på vegne af og med fuldmagt fra ledelsen.

H. Jenner

Chief Executive Officer

S. Reiser

Head of Approval

Dokumentationsbefuldmægtiget:
S. Reiser

Alfred Kärcher GmbH & Co. KG
Alfred-Kärcher-Str. 28 - 40
71364 Winnenden (Germany)
Tlf.: +49 7195 14-0
Fax: +49 7195 14-2212

Winnenden, 2017/01/01

Tekniske data

		SGG 1
Oplader	V	110-240
	Hz	50-60
Akkumulatorspænding	V	15 DC
Batterieffekt	W	135
Nominel ydelse	W	18
Max. driftstemperatur	°C	95 ±2
Trykregulator	MPa (bar)	0,1 (1)
Driftstryk	MPa (bar)	≤0,1 (1)
Kapslingsklasse	--	IPX4
Beskyttelsesklasse	--	I
Effekt pumpe	W	1,5...1,7
Spænding pumpe	V	12
Driftstid pumpe	h	1000
Længde x bredde x højde	mm	250 x 300 x 550
Længde lanse	mm	1200
Længde slange	mm	1580
Typisk driftsvægt	kg	12,5 (6,7 - ryghed) (2,8 - lanse)
Gennemstrømningsmængde	slpm	0,16
Forbrugt F-gas	g/h	60
Omgivelsestemperatur (max.)	°C	+40
Relativ luftfugtighed	%	10...90
Driftstid ved fuldt batteri	h	≥8
Rensemiddelbeholder	l	2
Oplyste værdier ifølge EN 60335-2-79		
Lydtryksniveau L _{PA}	dB(A)	≤70



Før første gangs bruk av apparatet, les denne originale bruksanvisningen, følg den og oppbevar den for senere bruk eller for overlevering til neste eier.

- Hvis bruksanvisningen og sikkerhetsanvisningene ikke følges, kan dette medføre skader på apparatet og fare for brukeren og andre personer.
- Informer straks forhandleren ved transportkader.
- Kontroller ved utpakkingen at innholdet i pakken er komplett og uskadd.

Innholdsfortegnelse

Miljøvern	NO	1
Risikotrinn	NO	1
Forskriftsmessig bruk	NO	1
Sikkerhetsanvisninger	NO	2
Maskinorganer	NO	4
Symboler på maskinen	NO	4
Ta i bruk	NO	4
Betjening	NO	5
Transport	NO	6
Lagring	NO	6
Pleie og vedlikehold	NO	6
Feilretting	NO	6
Garanti	NO	7
Tilbehør og reservedeler	NO	7
Forbruksmaterialer	NO	7
EU-samsvarserklæring	NO	7
Tekniske data	NO	8

Miljøvern



Materialet i emballasjen kan resirkuleres. Ikke kast emballasjen i husholdningsavfallet, men lever den inn til resirkulering.



Gamle apparater inneholder verdifulle materialer som kan gjenbrukes og som bør sendest til gjenbruk. Akkumulatorene inneholder stoffer som ikke må komme ut i miljøet. Gamle apparater, batterier og akkumulatører skal derfor avhendes i egnede innsamlingssystemer.

Anvisninger om innhold (REACH)

Aktuell informasjon om stoffene i innholdet finner du under:

www.kaercher.com/REACH

Risikotrinn

⚠ **FARE**

Anvisning om en umiddelbar truende fare som kan føre til store personskader eller til død.

⚠ **ADVARSEL**

Anvisning om en mulig farlig situasjon som kan føre til store personskader eller til død.

⚠ **FORSIKTIG**

Anvisning om en mulig farlig situasjon som kan føre til mindre personskader.

OBS

Anvisning om en mulig farlig situasjon som kan føre til materielle skader.

Forskriftsmessig bruk

- Dette apparatet har utelukkende som oppgave å fjerne rester av tyggegummi som har blitt tråkket fast på bakken.
- Dette apparatet er egnet for industriell virksomhet.

Sikkerhetsanvisninger

- I tillegg til anvisningene i bruksveiledningen må det tas hensyn til lokale, generelle forskrifter vedrørende sikkerhet og forebygging av ulykker.
- Advarsel- og henvisningsskilt som er anbrakt på apparatet, gir viktig informasjon for sikker drift.

⚠ **FARE**

Fare for personskade!

- *Apparatet må brukes på korrekt måte. Du må ta hensyn til forholdene på det aktuelle bruksstedet, og være oppmerksom på andre personer, og spesielt barn.*
- *Maskinen skal ikke forlates uten tilsyn når den er i gang.*
- *Apparatet skal bare brukes av personer som er opplært i eller kan dokumentere kjennskap til bruken, og som har fått i oppdrag å bruke apparatet. Maskinen må ikke brukes av barn eller ungdommer.*
- *Dette apparatet er ikke ment for bruk av personer med nedsatte fysiske, sensoriske eller mentale ferdigheter.*
- *Barn skal holdes under tilsyn for å sikre at de ikke leker med apparatet.*
- *Arbeid ved maskinen skal alltid utføres med egnede hansker.*
- *Det må ikke gjøres endringer på apparatet/tilbehøret.*
- *For å unngå farer skal reparasjon og skifte av reservedeler på maskinen kun utføres av autorisert kundeservice.*
- *Emballasjefolien holdes unna barn, fare for kvelning!*

Pacemaker

⚠ **FARE**

- *Dersom du bruker Pacemaker, anbefaler vi at du kontakter legen din eller produsenten av Pacemakeren for å få informasjon om eventuelle forsiktighetsregler, før du tar apparatet i bruk.*
- *Ikke alle typer av pacemakere er like sikker mot strålepåvirkning fra høyfrekvente elektromagnetiske felt i umiddelbar nærhet, noe som kan føre til problemer ved bruk av apparatet.*
- *Dersom legen ikke kan gi deg noen absolutt garanti, ikke bruk apparatet!*

Batteri/batterilader

⚠ **FARE**

- *Det er kun tillatt å lade opp batteriet med vedlagte originale lader.*
- *Hver gang før bruk må laderen kontrolleres med hensyn til skade. En skadet lader må ikke brukes mer, og skadde deler skal kun settes i stand av fagpersonell.*
- *Bruk ikke ladeapparat i skitten eller våt tilstand.*
- *Nettspenningen må stemme overens med angitt spenning på typeskiltet på ladeapparatet.*
- *Ladeapparatet skal ikke brukes i eksplosjonsfarlige omgivelser.*
- *Det skal ikke komme metalleder bort i kontaktene på laderstøpselet, fare for kortslutning.*
- *Unngå kontakt med væske som kommer ut av defekte batterier. Ved ufrivillig kontakt må du straks skylle bort væsken ved hjelp av vann. Ved kontakt med øynene skal du kontakte lege.*
- *Batteriet er konstruert slik at det må lades opp hver gang før bruk.*

Gasspatroner

⚠ **FARE**

- Les sikkerhetsinstruksene på gasspatronen.
- Skal beskyttes mot direkte solstråler.
- Skal ikke utsettes for temperaturer over 50 °C.
- Skal ikke gjenfylles.
- Skal ikke gjenombøres eller forbrennes.
- Skifte av gasspatronene skal bare gjennomføres på et godt luftet sted uten tennkilder.
- Tetningene på ventilrør må skiftes ut øyeblikkelig ved skade eller tap.
- Skru ventilrøret bare inn med håndkraft, slik at skade på gjengene unngås.
- Rist tomme gasspatroner for å kontrollere om det finnes restvæske i dem.
- Tomme gasspatroner skal avfallsbehandlet på et sikkert sted.
- Skal lagres tørt og kjølig.
- Før gasspatroner settes inn eller tas ut, må det kontrolleres om gassventilene er lukket.
- Gassventilene må lukkes hver gang etter bruk av apparatet.
- Bruk apparatet bare når begge gasspatronene er satt inn.
- Dersom det lukter gass, må apparatet slås av øyeblikkelig (unntatt når gasspatronene settes inn eller tas ut).
- Apparatet må bare drives med gasspatroner fra KÄRCHER (SGG 1 Gas Cartridge).
- Apparatet er ikke driftssikkert ved bruk av andre gasspatroner.
- Apparatet må bare drives med gasspatroner fra KÄRCHER (SGG 1 RM 799).

Rengjøringsmiddel

⚠ **FARE**

- Les sikkerhetsinstruksene på rengjøringsmidlet.

Anvendelse

⚠ **FARE**

- Ha på deg egnet personlig verneutstyr.
- Apparatet skal bare drives og beveges i loddrett posisjon. Ikke la apparatet stå under trykk over lengre tid.
- Lansen skal kun brukes i loddrett posisjon.
- Ta aldri bort lansens.
- Legg aldri bort lansens under bruken.
- Ikke berør lansens avgassbend (avstand minst 60 cm).
- Ikke steng lansens avgassbend.
- Ved drift av apparatet innendørs må det sikres tilstrekkelig ventilasjon og avledning av eksosgasser (fare for forgiftning).
- La lansens få kjøle seg ned i 3 minutter etter driften før du legger den bort.
- Trekk ut betjeningsenheten når apparatet ikke er i bruk.
- Bruk utelukkende reservedeler og driftsmidler som er godkjent av KÄRCHER, som har blitt kjøpt inn via KÄRCHER eller offisielle handelspartnere.

Maskinorganer

- 1 Gassventil
- 2 Slange ventilrør
- 3 Gasspatron (ikke inkludert i leveringsomfanget)
- 4 Ventilrør
- 5 Rengjøringsmiddelslange
- 6 Spesiallokk for beholder til rengjøringsmiddel
- 7 Beholder til rengjøringsmiddel (ikke inkludert i leveringsomfanget)
- 8 Apparatlokk
- 9 Apparatus
- 10 Typeskilt
- 11 Batterilader
- 12 Lanse
- 13 Børste (ikke inkludert i leveringsomfanget)
- 14 Dyse
- 15 Avgassbend
- 16 Betjeningsenhet
- 17 Ladekontakt
- 18 Tilkobling betjeningsenhet
- 19 Driftstimeteller
- 20 Låsemekanisme for apparatlokk
- 21 Bærestativ
- 22 Tenning
- 23 Advarsel for påfyllingsnivå rengjøringsmiddel
- 24 Regulator for tilførsel av rengjøringsmiddel
- 25 På-/Av-bryter
- 26 Testknapp batteriopplading
- 27 Indikator batteriopplading

Symboler på maskinen



Forbrenningsfare fra varme overflater!

Ta i bruk

Lade opp batteri

Merk: Følg bruksanvisningen fra produsenten av ladeapparatet, spesielt sikkerhetsanvisningene!

Batteriet er bare ladet delvis opp ved levering. Skal lades før bruk og ved behov.

- ➔ Stikk laderens ladekabel inn i ladekontakten på apparatet.
- ➔ Stikk laderen inn i en egnet stikkontakt.
- Ladeindikatoren blinker grønt mens oppladingen pågår.
- Når oppladingen er avsluttet, lyser ladeindikatoren grønt.
- Hvis ladeindikatoren blinker rødt, må det meldes fra til kundeservice.
- Oppladingstiden er ca. 4 timer.
- Ved fullt oppladet batteri er driftstiden ca. 8 timer.

Sette opp driftsberedskap

- ➔ Sett høytrykksvaskeren på et jevnt underlag.
- ➔ Trykk inn låsemekanismene på begge sider og ta av apparatlokket.

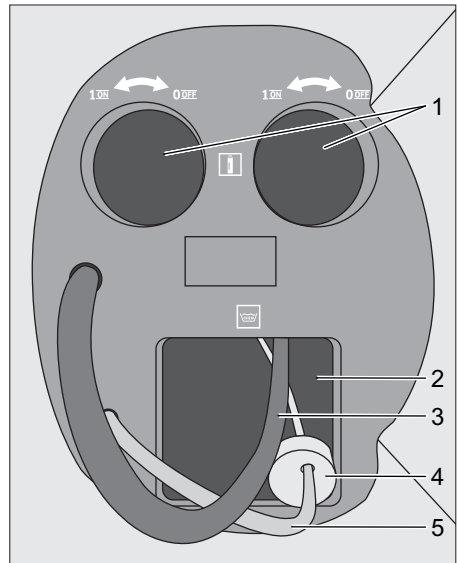

- 1 Plass til innsetting av gasspatron
 - 2 Plass til innsetting av rengjøringsmiddel
 - 3 Slange ventilrør
 - 4 Spesiallokk for beholder til rengjøringsmiddel
 - 5 Rengjøringsmiddelslange
- ➔ Sett beholderen for rengjøringsmiddel inn i huset.

- Skru av original-lokket til beholderen for rengjøringsmiddel.
- Skyv rengjøringsmiddelslangen så langt som mulig inn i beholderen for rengjøringsmiddel og skru fast spesial-lokket.
- Ta ut ventilrøret.
- Eventuelt må begge gassventilene til ventilrøret dreies medurs for å stenge av gassforsyningen.

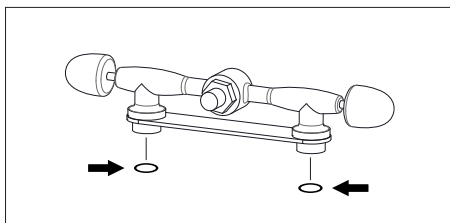

- Kontroller tetningene på ventilrøret med hensyn til skade og skift dem ut om nødvendig (se pleie og vedlikehold).
- Skru gasspatronene medurs på ventilrøret med hånden og sett dem inn i huset.
- Drei begge gassventilene til ventilrøret moturs for å åpne gassforsyningen.
- Sett på apparatlokket og se til at låsemekanismene smekker i lås. Pass på at ingen slanger bøyes eller klemmes fast.
- Skru børsten på lansedysen.

Still inn bærerstativ - hoftebelte, skulderstropp og brystbelte

- Ta apparatet på ryggen.
- Figur **A**
- Lukk låsen og still inn hoftebeltet.
- Figur **B**
- Tilpass apparatet til kroppen ved å stramme midtstrammeren. Trekk ikke for stramt, hovedvekten bør ligge på hoftebeltet.
- Figur **C**
- Still inn posisjon av apparatet på ryggen ved å trekke i endestrammerne.
- Figur **D**
- Lås låsemekanismen og still inn brystbeltet.

Koble til betjeningsenheten

- Koble til betjeningsenheten på tilkoblingen på apparatet og skru fast unionmutteren.

Betjening

Kontroller batteriets ladetilstand

- Trykk på kontrollknappen batterilading på betjeningsenheten. Batteriets ladetilstand vises.
- Ingen LED lyser: Lad opp batteriet (se Oppstart)

Slå apparatet på

Merknad: På det røde klistremerket på lansens avgassbend dukker det opp et sort varselsymbol når avgassbenden er varm. Symbolet forsvinner igjen så snart avgassbenden har kjølt seg med.

Merknad: Apparatet må bare slås på når det bæres på ryggen, slik det beskrives.

- Still regulatoren for tilførsel av rengjøringsmiddel på 0.
 - Slå på apparatet med På-/Av-bryteren og vent i 5 sekunder.
 - Trykk på tenningsknappen. Man kan høre tenningsforløpet.
 - Still regulatoren for tilførsel av rengjøringsmiddel på 10 og vent inntil rengjøringsmidlet siver ut fra lansedysen.
 - Still regulatoren for tilførsel av rengjøringsmiddel på 0 og vent i 1 minutt inntil boileren har varmet seg opp.
 - Still inn regulatoren for tilførsel av rengjøringsmiddel på en verdi mellom 1 og 10, avhengig av overflaten og flaten som skal rengjøres (anbefaling: 2-3).
- Merknad:** Nivåmeldelampen for rengjøringsmiddel lyser opp når beholderen for rengjøringsmiddel er tom.

Rengjøringsdrift

Merknad: Før den egentlige rengjøringen begynner, bør det bearbejdes en liten testflate for å sikre at undergrunnen ikke skades.

Merknad: Ikke skrubbe under rengjøringen og ikke utøv trykk på flaten som skal rengjøres, fordi lansens egenvekt er tilstrekkelig.

- Sett børsten på lansens på flaten som skal rengjøres og vent i 2 - 3 sekunder.
- Bearbeid restene av tyggegummi med sirkulerende bevegelser av børsten helt til restene løser seg opp.
- Børst over flatene en kosten og kontroller om restene av tyggegummi har blitt fullstendig fjernet.
- Gjenta rengjøringen om nødvendig.

Slå maskinen av

- Slå av apparatet med på-/av-bryteren.
- La lansens få kjøle seg ned i 3 minutter før du legger den bort.
- Sett høytrykksvaskeren på et jevnt underlag.

Etter hver bruk

⚠ **FARE**

Forbrenningsfare! Advarsel mot varm avgassbend.

Apparatets slanger og ledninger må tømmes hver gang etter bruken.

Merknad: Når apparatet tømmes, må det passes på at ingen overflater skades av rengjøringsmidlet.

- Trykk inn låsemekanismene på begge sider og ta av apparatlokket.
- Drei begge gassventilene til ventilrøret medurs for å stenge av gassforsyningen.
- Ta gasspatronene ut av huset og skru dem av fra ventilrøret idet du dreier dem moturs.
- Skru av spesiallokket på beholderen til rengjøringsmidlet og ta beholderen til rengjøringsmidlet ut av huset.
- Slå på apparatet med på-/av-bryteren.
- Still regulatoren for tilførsel av rengjøringsmiddel på 10 og vent inntil det ikke siver noen væske ut fra lansedysen mer.
- Slå av apparatet med på-/av-bryteren.
- Skill betjeningsenheten fra apparatet.

Transport

⚠ **FORSIKTIG**

Fare for personskader og materielle skader! Pass på vekten av apparatet ved transport.

- Ved transport i kjøretøyer skal apparatet sikres mot å skli eller velte etter de til enhver tid gjeldende regler.

Lagring

⚠ **FORSIKTIG**

Fare for personskader og materielle skader! Pass på vekten av apparatet ved lagring.

Apparatet skal bare lagres i tørre rom med tilstrekkelig lufting.

Pleie og vedlikehold

⚠ **FARE**

Før noe arbeid utføres på apparatet, skal apparatet slås av.

Bytte av tetningen på ventilrøret

- Trykk inn låsemekanismene på begge sider og ta av apparatlokket.
- Ta ut ventilrøret.
- Løft forsiktig ut tetningen på ventilrøret idet du bruker en skrutrekker. Pass på at gjengene til gasspatronen ikke skades.
- Sett inn ny tetning.

Vedlikeholdsintervaller

Arlig

- La kundeservice gjennomføre vedlikehold av maskinen.

Feilretting

⚠ **FARE**

Før noe arbeid utføres på apparatet, skal apparatet slås av.

Apparatet går ikke

- Slå på apparatet med på-/av-bryteren.
- Åpne gassventilene.
 - Batteri tomt
- Lad opp batteriet.
 - Gasspatronene er tomme
- Skift ut gasspatronene.

Advarsel for påfyllingsnivå rengjøringsmiddel lyser

- Skift ut beholderen for rengjøringsmiddel.

Kundetjeneste

Dersom feilen ikke kan rettes opp, må apparatet kontrolleres av kundeservice.

Garanti

Vår ansvarlige salgsorganisasjon for det enkelte land har utgitt garantibetingelsene som gjelder i det aktuelle landet. Eventuelle feil på maskinen blir reparert gratis i garantitiden dersom disse kan føres tilbake til material- eller produksjonsfeil. Ved behov for garantireparasjoner, vennligst henvend deg med kjøpskvitteringen til din forhandler eller nærmeste autoriserte kundeservice.

Tilbehør og reservedeler

Bruk bare originalt tilbehør og originale reservedeler; de garanterer for en sikker og problemfri drift av maskinen.

Informasjon om tilbehør og reservedeler finner du på www.kaercher.com.

Forbruksmaterialer

Betegnelse		Bestillingsnr.
SGG 1 Consumable Kit		4.071-252.0
– Gasspatron	2x	
– Rengjøringsmiddel	4x	
– rustfritt stålbørste	2x	

EU-samsvarserklæring

Vi erklærer hermed at maskinen angitt nedenfor oppfyller de grunnleggende sikkerhets- og helsekravene i de relevante EU-direktivene, med hensyn til både design, konstruksjon og type markedsført av oss. Ved endringer på maskinen som er utført uten vårt samtykke, mister denne erklæringen sin gyldighet.

Produkt: Tygggummifjerner

Type: 1.092-xxx

Relevante EU-direktiver

2006/42/EF (+2009/127/EF)

2014/30/EU

2011/65/EU

Anvendte overensstemmende normer

EN 55014–1: 2006+A1: 2009+A2: 2011

EN 55014–2: 2015

EN 60335–1

EN 60335–2–79

EN 61000–3–2: 2014

EN 61000–3–3: 2013

EN 62233: 2008

EN 50581

EN 521: 2006

Anvendte nasjonale normer

-

5.959-553

De undertegnede handler på oppdrag fra, og med fullmakt fra selskapsledelsen.



H. Jenner
Chief Executive Officer



S. Reiser
Head of Approbation

Dokumentasjonsansvarlig:

S. Reiser

Alfred Kärcher GmbH & Co. KG

Alfred-Kärcher-Str. 28 - 40

71364 Winnenden (Germany)

Tlf: +49 7195 14-0

Faks: +49 7195 14-2212

Winnenden, 2017/01/01

Tekniske data

		SGG 1
Batterilader	V	110-240
	Hz	50-60
Batterispenning	V	15 DC
Batterieffekt	W	135
Nominell effekt	W	18
Maks. driftstemperatur	°C	95 ±2
Trykkregulator	MPa (bar)	0,1 (1)
Driftstrykk	MPa (bar)	≤0,1 (1)
Beskyttelsestype	--	IPX4
Beskyttelsesklasse	--	I
Effekt pumpe	W	1,5...1,7
Spenning pumpe	V	12
Driftstid pumpe	h	1000
Lengde x bredde x høyde	mm	250 x 300 x 550
Lengde lanse	mm	1200
Lengde slange	mm	1580
Typisk driftsvekt	kg	12,5 (6,7 - ryggenhet) (2,8 - lanse)
Gjennomstrømsrate	slpm	0,16
Forbruk LPG	g/h	60
Omgivelsestemperatur maks.	°C	+40
Relativ luftfuktighet	%	10...90
Driftstid ved fullt ladet batteri	h	≥8
Beholder for rengjøringsmiddel	l	2
Registrerte verdier etter EN 60335-2-79		
Støytrykksnivå L _{pA}	dB(A)	≤70



Läs bruksanvisning i original innan aggregatet används första gången, följ anvisningarna och spara drifts-anvisningen för framtida behov, eller för nästa ägare.

- Om bruksanvisningen och säkerhets-anvisningarna inte följs kan apparaten skadas och faror uppstå för användaren och andra personer.
- Informera inköpsstället omgående vid transportskador.
- Kontrollera vid uppackningen att inga tillbehör saknas eller är skadade.

Innehållsförteckning

Miljöskydd	SV	1
Riskenivåer	SV	1
Ändamålsenlig användning	SV	1
Säkerhetsanvisningar	SV	2
Aggregatdelen	SV	4
Symboler på aggregatet	SV	4
Idrifttagning	SV	4
Handhavande	SV	5
Transport	SV	6
Förvaring	SV	6
Skötsel och underhåll	SV	6
Åtgärder vid störningar	SV	6
Garanti	SV	7
Tillbehör och reservdelar	SV	7
Förbrukningsmaterial	SV	7
EU-försäkran om överensstämmelse	SV	7
Tekniska data	SV	8

Miljöskydd



Emballagematerialen kan återvinnas. Kasta inte emballaget i hushållssoporna utan lämna det till återvinning.



Förbrukade apparater innehåller delar som kan återvinnas, de bör därför föras till recycling. Batterier, engångs och uppladdningsbara, innehåller ämnen, som inte får komma ut i miljön. Överlämna därför kasserade apparater och batterier till lämpligt återvinningssystem.

Upplysningar om ingredienser (REACH)

Aktuell information om ingredienser finns på:

www.kaercher.com/REACH

Riskenivåer

⚠ FARA

Varnar om en omedelbart överhängande fara som kan leda till svåra personskador eller dödsfall.

⚠ VARNING

Varnar om en möjligen farlig situation som kan leda till svåra personskador eller döden.

⚠ FÖRSIKTIGHET

Varnar om en möjligen farlig situation som kan leda till lättare personskador.

OBSERVERA

Varnar om en möjligen farlig situation som kan leda till materiella skador.

Ändamålsenlig användning

- Denna maskin är endast avsedd för att avlägsna tuggummirester trampats ned i underlag.
- Apparaten är lämplig för professionell användning.

Säkerhetsanvisningar

- Förutom anvisningarna i bruksanvisningen ska gällande allmänna säkerhets- och olycksfallsföreskrifter beaktas.
- Varnings- och anvisningsdekalerna på maskinen ger viktig information beträffande riskfri användning.

⚠ **FARA**

Risk för skada!

- Användaren ska bruka maskinen enligt föreskrift. Beakta lokala föreskrifter och var, vid arbete med maskinen, uppmärksam på personer i närheten, speciellt barn.
- Maskinen får aldrig lämnas utan uppsikt när motorn är i gång.
- Maskinen får endast användas av personer som instruerats i handhavandet, eller tydligt visat att de klarar av att hantera maskinen och uttryckligen fått uppdraget att använda denna. Maskinen får inte användas av barn eller ungdomar.
- Aggregatet är inte avsett att användas av personer med fysiska, sensoriska eller psykiska funktionshinder.
- Barn ska hållas under uppsikt så att de inte leker med aggregatet.
- Använd alltid lämpliga handskar vid arbeten på aggregatet.
- Inga förändringar får göras på maskinen/tillbehören.
- För att undvika risker får reparationer och reservdelsmontering endast utföras av auktoriserad kundservice.
- Håll förpackningsfolien borta från barn, risk för kvävning!

Pacemaker

⚠ **FARA**

- Om du har en pacemaker rekommenderar vi att du frågar din läkare eller tillverkaren av pacemakern angående eventuella försiktighetsåtgärder innan du använder apparaten.
- Inte alla typer av pacemaker är lika tåliga mot instrålning från högfrekvent-/elektriska magnetfält som finns i deras omedelbara närhet vilket kan leda till problem vid användning av apparaten.
- Använd inte apparaten om din läkare inte kan garantera att det är ofarligt!

Batteri/laddare

⚠ **FARA**

- Det är endast tillåtet att ladda batteriet med medföljande originalladdare.
- Kontrollera att laddaren är oskadd före varje användning. Använd inte laddaren om den är skadad och låt endast yrkespersonal reparera skadade delar.
- Använd inte laddaren när den är smutsig eller fuktig.
- Nätspänningen måste överensstämja med på laddarens typskylt angiven spänning.
- Använd inte laddaren på platser där det finns risk för explosion.
- Inga metalldelar får hamna på laddningskontaktens kontakter, risk för kortslutning.
- Undvik kontakt med vätska som kommer ur defekta batterier. Spola bort vätskan med vatten vid oavsiktlig kontakt. Kontakta läkare om vätska hamnar i ögonen.
- Batteriet är avsett att laddas upp helt och hållet före varje användning.

Gaspatroner

⚠ FARA

- Läs säkerhetsinformationen på gaspatronerna.
- Skydda dem på direkt solljus.
- Utsätt dem inte för temperaturer över 50 °C.
- Fyll inte på dem igen.
- Slå inte hål i dem och bränn dem inte.
- Byt endast ut gaspatronerna på en välventilerad plats som är fri från antändningskällor.
- Byt genast ut tätningar på ventilröret vid skador eller förlust.
- Skruva endast in dem för hand i ventilröret, för att undvika skador på gängen.
- Skaka tomma gaspatroner för att se om det finns kvar vätska i dem.
- Avfallshantera tomma gaspatroner på en säker plats.
- Förvara dem svalt och torrt.
- Kontrollera att gasventilerna är stängda innan du sätter in eller tar ut gaspatronerna.
- Stäng gasventilerna efter varje drift.
- Använd maskinen endast när båda gaspatroner är på plats.
- Stäng av maskinen omedelbart vid gaslukt (bortsett från när du sätter in eller tar ut gaspatroner).
- Maskinen får endast användas med gaspatroner från KÄRCHER (SGG 1 Gas Cartridge).
- Om andra gaspatroner används är maskinen inte driftsäker.
- Maskinen får endast användas med rengöringsmedel från KÄRCHER (SGG 1 RM 799).

Rengöringsmedel

⚠ FARA

- Läs säkerhetsinformationen på rengöringsmedlet.

Användning

⚠ FARA

- Bär motsvarande personlig skyddsutrustning.
- Använd och förflytta maskinen endast vågrätt. Låt den inte stå en längre tid under tryck.
- Använd lansen endast lodrätt.
- Ta aldrig bort lansen.
- Lägg aldrig ner lansen under pågående användning.
- Vidrör inte lansenens avgaskrök (avstånd minst 60 cm).
- Förslut inte lansens avgaskrök.
- När aggregatet används inomhus måste tillräcklig ventilation samt utflöde för avgaser finnas (risk för förgiftning).
- Lägg ned lansen först efter att den har fått svalna i 3 minuter efter användning.
- Koppla från manöverenheten om maskinen inte används.
- Använd endast reservdelar och driftmedel som godkänts och inhandlats av KÄRCHER eller officiella återförsäljare.

Aggregatemelement

- 1 Gasventil
- 2 Ventilrörets slang
- 3 Gaspatron (ingår ej i leveransen)
- 4 Ventilrör
- 5 Rengöringsmedelssläng
- 6 Speciallock för rengöringsmedelsbehållare
- 7 Rengöringsmedelsbehållare (ingår ej i leveransen)
- 8 Maskinlock
- 9 Apparathuset
- 10 Typskylt
- 11 Laddare
- 12 Lans
- 13 Borste (ingår ej i leveransen)
- 14 Munstycke
- 15 Avgaskrök
- 16 Manöverenhet
- 17 Laddningsuttag
- 18 Manöverenhetens anslutningsuttag
- 19 Räkneverk för driftstimmar
- 20 Förregling av maskinlocket
- 21 Bärchassi
- 22 Tändning
- 23 Nivåvarning för rengöringsmedlet
- 24 Reglage för tillföring av rengöringsmedel
- 25 Strömbrytare
- 26 Kontrollknapp för batteriladdning
- 27 Indikering av batteriladdning

Symboler på aggregatet



Risk för brännskador på grund av mycket varma ytor!

Idrifttagning

Ladda det uppladdningsbara batteriet

Observera: Läs igenom bruksanvisningen från laddningsaggregattillverkaren noga och beakta framför allt säkerhetshänvisningarna!

Det uppladdningsbara batteriet är till en viss del laddat vid leveransen. Ladda före ibruktagning och vid behov.

- Anslut laddkabeln till maskinens laddningsuttag.
- Anslut laddaren till ett lämpligt uttag.
- Laddningsindikeringen blinkar grönt under laddningen.
- Om laddningen är avslutad lyser laddningsindikeringen grönt.
- Om laddningsindikeringen lyser rött kontaktar du kundtjänst.
- Laddningstiden är ca 4 timmar.
- Vid fulladdat batteri är drifttiden ca 8 timmar.

Förbered drift

- Ställ maskinen på ett jämnt underlag.
- Tryck in förreglingarna på båda sidor och ta av maskinlocket.

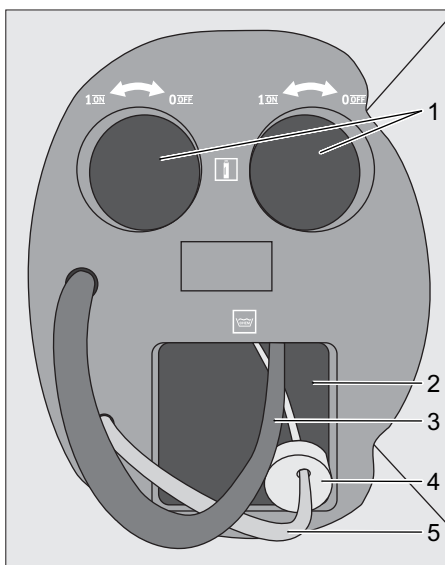

- 1 Plats för gaspatronen
 - 2 Plats för rengöringsmedlet
 - 3 Ventilrörets slang
 - 4 Speciallock för rengöringsmedelsbehållare
 - 5 Rengöringsmedelssläng
- Sätt rengöringsmedelsbehållaren i huset.
 - Skruva av originallocket från rengöringsmedelsbehållaren.
 - Skjut in rengöringsmedelsslängen så långt som möjligt i rengöringsmedelsbehållaren och skruva fast speciallocket.

- Ta ut ventilröret.
- Vrid ev. ventilrörets båda gasventiler medurs för att stänga gasförsörjningen.

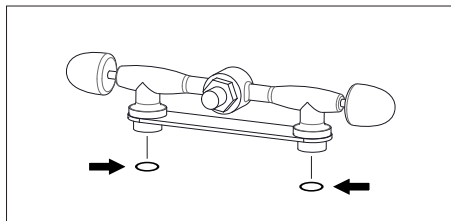

- Kontrollera om tätningarna på ventilröret är skadade och byt dem vid behov (se Skötsel och underhåll).
- Skruva fast gaspatronerna medurs för hand och sätt dem i huset.
- Vrid ventilrörets båda gasventiler moturs för att upprätta gasförsörjningen.
- Sätt dit maskinlocket och haka i förreglingen. Kontrollera att inga slangar har böjts eller klämts.
- Skruva fast borsten på lansens munstycke.

Bärchassi – justera höftbälte, axelband och bröstbälte

- Sätt apparaten på ryggen.
- Bild
- Haka i tillslutningen och ställ in höftbältet.
- Bild
- Anpassa apparatens läge genom att dra i mittspännet. Dra inte åt för hårt, den huvudsakliga tyngden ska ligga på höftbältet.
- Bild
- Ställ in apparatens läge på ryggen genom att dra in ändspännena.
- Bild
- Haka i låset och ställ in bröstbältet.

Ansluta manöverenheten

- Anslut manöverenheternas kontakter till maskinens anslutningsuttag och skruva fast kopplingsmuttrarna.

Handhavande

Kontrollera batteriets laddningstillstånd

- Tryck på batteriladdningens kontrollknapp på manöverenheten. Batteriets laddningstillstånd visas.
- Ingen LED lyser: Ladda batteriet (se Idrifttagning)

Koppla till aggregatet

Information: På den röda märkningen på lansens avgaskrök visas en svart varningsymbol om avgaskröken är varm. Symbolen försvinner igen när avgaskröken har svalnat.

Information: Maskinen får endast tillkopplas om den bärs på ryggen enligt beskrivningen.

- Ställ regleraren för reglage på 0.
- Tillkoppla maskinen med strömbrytaren och vänta 5 sekunder.
- Tryck på tändningsknappen. Tändningen hörs.
- Ställ regleraren för rengöringsmedelstillsättning på 10 och vänta tills rengöringsmedlet kommer ut ur lansens munstycke.
- Ställ regleraren för rengöringsmedelstillsättning på 0 och vänta 1 minut tills beredaren har värmts upp.
- Ställ regleraren för rengöringsmedelstillsättning på ett värde motsvarande ytan som ska rengöras, mellan 1 och 10 (rekommendation: 2–3).

Information: Rengöringsmedlets nivåvarning tänds när rengöringsmedelbehållaren är tom.

Rengöringsdrift

Information: Bearbeta en liten testyta före den egentliga rengöringen för att försäkra dig om att underlaget inte skadas.

Information: Skrubba inte och använd inget tryck på ytorna som ska rengöras, då det räcker med lansens egenvikt.

- Sätt lansens borste på ytan som ska rengöras och vänta 2–3 sekunder.

- Bearbeta tuggummirester med cirkulära rörelser med borsten tills det löses upp.
- Borsta en borsten över ytan och kontrollera om tuggummiresterna försvann helt.
- Upprepa rengöringsförloppet vid behov.

Koppla från aggregatet

- Stäng av maskinen med strömbrytaren.
- Låt lansen svalna i 3 minuter och lägg sedan ned den.
- Ställ maskinen på ett jämnt underlag.

Efter varje användning

⚠ **FARA**

Risk för brännskador! Varning för het avgaskrök.

Maskinens slangar och ledningar måste tömmas efter varje drift.

Information: Observera när enheten töms att inga ytor skadas av rengöringsmedlet.

- Tryck in föreglingarna på båda sidor och ta av maskinlocket.
- Vrid ventilrörets båda gasventiler medurs för att stänga gasförsörjningen.
- Ta ut gaspatronerna ur huset och skruva av dem moturs från ventilröret.
- Skruva av rengöringsmedelsbehållarens speciallock och ta ut rengöringsmedelsbehållaren ur huset.
- Sätt på maskinen med strömbrytaren.
- Ställ regleraren för rengöringsmedel på 10 och vänta tills det inte kommer ut mer vätska ur lansens munstycke.
- Stäng av maskinen med strömbrytaren.
- Lossa manöverenheten från maskinen.

Transport

⚠ **FÖRSIKTIGHET**

Risk för person och egendomsskada! Observera vid transport maskinens vikt.

- Vid transport i fordon ska maskinen säkras enligt respektive gällande bestämmelser så den inte kan tippa eller glida.

Förvaring

⚠ **FÖRSIKTIGHET**

Risk för person och egendomsskada! Observera maskinens vikt vid lagring.

Förvara maskinen endast i torra, tillräckligt ventilerade utrymmen.

Skötsel och underhåll

⚠ **FARA**

Stäng av maskinen innan arbeten utförs på maskinen.

Byta tätning på ventilröret

- Tryck in föreglingarna på båda sidor och ta av maskinlocket.
- Ta ut ventilröret.
- Lirka ur tätningen på ventilröret försiktigt med en skruvmejsel. Se till att gängan för gaspatronen inte skadas.
- Sätt in en ny tätning.

Underhållsintervaller

Arligen

- Låt auktoriserad serviceverkstad utföra underhållet av apparaten.

Åtgärder vid störningar

⚠ **FARA**

Stäng av maskinen innan arbeten utförs på maskinen.

Apparaten arbetar inte

- Sätt på maskinen med strömbrytaren.
- Öppna gasventilerna.
 - Batteri urladdat
- Ladda det uppladdningsbara batteriet.
 - Gaspatroner tomma
- Byt ut gaspatronerna.

Nivåvarning rengöringsmedel lyser

- Byt ut rengöringsmedelsbehållaren.

Kundservice

Kan störningen inte åtgärdas måste aggregatet kontrolleras av auktoriserad serviceverkstad.

Garanti

I respektive land gäller de garantivillkor som publicerats av våra auktoriserade distributörer. Eventuella fel på aggregatet repareras utan kostnad under förutsättning att det orsakats av ett material- eller tillverkningsfel. I frågor som gäller garantin ska du vända dig med kvitto till inköpsstället eller närmaste auktoriserade serviceverkstad.

Tillbehör och reservdelar

Använd endast originaltillbehör och originalreservdelar, så att en säker och störningsfri drift av maskinen är garanterad. Information om tillbehör och reservdelar finns på www.kaercher.com.

Förbrukningsmaterial

Beteckning		Beställningsnr.
SGG 1 Consumable Kit		4.071-252.0
- Gaspatron	2x	
- Rengöringsmedel	4x	
- rostfritt stålborste	2x	

EU-försäkran om överensstämmelse

Härmed försäkras vi att nedanstående be-tecknade maskin i ändamål och konstruk-tion samt i den av oss levererade versionen motsvarar EU-direktivens tillämpliga grund-läggande säkerhets- och hälsokrav. Vid ändringar på maskinen som inte har god-känts av oss blir denna överensstämmelse-förklaring ogiltig.

Produkt: Tuggummiborttagare

Typ: 1.092-xxx

Tillämpliga EU-direktiv

2006/42/EG (+2009/127/EG)

2014/30/EU

2011/65/EU

Tillämpade harmoniserade normer

EN 55014-1: 2006+A1: 2009+A2: 2011

EN 55014-2: 2015

EN 60335-1

EN 60335-2-79

EN 61000-3-2: 2014

EN 61000-3-3: 2013

EN 62233: 2008

EN 50581

EN 521: 2006

Tillämpade nationella normer

-

5.959-553

Undertecknade agerar på order av och med fullmakt från företagsledningen.



H. Jenner
Chief Executive Officer



S. Reiser
Head of Approval

Dokumentationsbefullmäktigad:

S. Reiser

Alfred Kärcher GmbH & Co. KG

Alfred-Kärcher-Str. 28 - 40

71364 Winnenden (Germany)

Tel.: +49 7195 14-0

Fax: +49 7195 14-2212

Winnenden, 2017/01/01

Tekniska data

		SGG 1
Laddare	V	110-240
	Hz	50-60
Batterispänning	V	15 DC
Batterieffekt	W	135
Normeffekt	W	18
Max. drifttemperatur	°C	95 ±2
Tryckreglering	MPa (bar)	0,1 (1)
Driftstryck	MPa (bar)	≤0,1 (1)
Skydd	--	IPX4
Skyddsklass	--	I
Pumpeffekt	W	1,5...1,7
Pumpspänning	V	12
Drifttid pump	tim	1000
Längd x Bredd x Höjd	mm	250 x 300 x 550
Lansens längd	mm	1200
Slangens längd	mm	1580
Typisk driftvikt	kg	12,5 (6,7 – ryggenhet) (2,8 – lans)
Flöde	slpm	0,16
Förbrukning av flytande gas	g/h	60
Omgivningstemperatur (max.)	°C	+40
Relativ luftfuktighet	%	10...90
Arbetstid med full batteriladdning	tim	≥8
Behållare för rengöringsmedel	l	2
Beräknade värden enligt EN 60335-2-79		
Ljudtrycksnivå L _{pA}	dB(A)	≤70



Lue tämä alkuperäisiä ohjeita ennen laitteesi käyttämistä, säilyttä käyttööhe myöhempää käyttöä tai mahdollista myöhempää omistajaa varten.

- Käyttöohjeen ja turvaohjeiden huomiotta jättäminen voi aiheuttaa vaurioita laitteeseen ja vaaroja käyttäjälle ja muille henkilöille.
- Jos havaitset kuljetusvaurioita, ota välittömästi yhteys jälleenmyyjään.
- Tarkasta purkaessasi pakkauksesta, ovatko kaikki varusteet olemassa ja ovatko osat vaurioituneet

Sisällysluettelo

Ympäristönsuojelu	FI	1
Vaarallisuusasteet	FI	1
Käyttötarkoitus	FI	1
Turvaohjeet	FI	2
Laitteen osat	FI	4
Laitteessa olevat symbolit	FI	4
Käyttöönotto	FI	4
Käyttö	FI	5
Kuljetus	FI	6
Säilytys	FI	6
Hoito ja huolto	FI	6
Häiriöapu	FI	6
Takuu	FI	7
Varusteet ja varaosat	FI	7
Kulutusmateriaali	FI	7
EY-vaatimusten-mukaisuusvaakuutus	FI	7
Tekniset tiedot	FI	8

Ympäristönsuojelu



Pakkausmateriaalit ovat kierrätettäviä. Älä käsittele pakkauksia kotitalousjätteenä, vaan toimita ne jätteiden kierrätykseen.



Käytetyt laitteet sisältävät arvokkaita kierrätettäviä materiaaleja, jotka tulisi toimittaa kierrätykseen. Paristot ja akut sisältävät aineita, joita ei saa päästää ympäristöön. Toimita tästä syystä vanhat laitteet, paristot ja akut vastaaviin keräilylaitoksiin.

Huomautuksia materiaaleista (REACH)

Ajantasaisia tietoja ainesosista löytyy osoitteesta:

www.kaercher.com/REACH

Vaarallisuusasteet

⚠ VAARA

Huomautus välittömästi uhkaavasta vaarasta, joka voi aiheuttaa vakavan ruumiinvamman tai johtaa kuolemaan.

⚠ VAROITUS

Huomautus mahdollisesta vaarallisesta tilanteesta, joka voi aiheuttaa vakavan ruumiinvamman tai voi johtaa kuolemaan.

⚠ VARO

Huomautus mahdollisesta vaarallisesta tilanteesta, joka voi aiheuttaa vähäisiä vammoja.

HUOMIO

Huomautus mahdollisesta vaarallisesta tilanteesta, joka voi aiheuttaa aineellisia vahinkoja.

Käyttötarkoitus

- Tämä laite on tarkoitettu ainoastaan kiinni tarttuneiden purukumijäänteiden poistamiseen pinnoista.
- Tämä laite soveltuu ammattimaiseen käyttöön.

Turvaohjeet

- Tämän käyttöohjeen ohjeiden ohella on noudatettava lainmukaisia yleisiä turvallisuus- ja tapaturmantorjuntamääräyksiä.
- Laitteeseen kiinnitetyt varoitus- ja opastuskilvet antavat tärkeitä ohjeita turvallista käyttöä varten.

⚠ VAARA

Loukkaantumiswaara!

- Käyttäjän on käytettävä laitetta tarkoituksenmukaisesti. Käyttäjän on huomioitava paikalliset olosuhteet ja työskennellessään laitteella kiinnitettävä huomiota muihin henkilöihin, erityisesti lapsiin.
- Älä koskaan jätä laitetta ilman valvontaa silloin, kun se on käynnissä.
- Laitetta saavat käyttää vain koulutuksen saaneet henkilöt tai sellaiset henkilöt, jotka ovat osoittaneet kykenevänsä käyttämään laitetta ja, jotka ovat erityisesti saaneet tehtäväkseen laitteen käyttämisen. Lapset tai alaikäiset eivät saa käyttää laitetta.
- Tätä laitetta ei ole tarkoitettu sellaisten henkilöiden käytettäväksi, joilla on rajoittuneet fyysiset, aistilliset tai henkiset kyvyt.
- Lapsia on valvottava sen varmistamiseksi, että he eivät leiki laitteen kanssa.
- Käytä aina tarkoitukseen soveltuvia käsi-ineitä työskennellessäsi laitteella.
- Laitetta/varusteita ei saa muuttaa.
- Vaaratilanteiden eliminoimiseksi, vain valtuutettu asiakaspalvelupiste saa korjata koneen ja vaihtaa sen varaosat.
- Pidä pakkausfoliot lasten ulottumattomissa, tukehtumiswaara!

Sydäntahdistin

⚠ VAARA

- Jos käytät sydämentahdistinta, suosittelemme ottamaan yhteyden lääkäriin tai sydämentahdistimen valmistajaan saadaksesi tietoa mahdollisista turvatoimenpiteistä ennen laitteen käyttämistä.
- Kaikki sydämentahdistintyyppit eivät kestä yhtä hyvin välittömästä läheisyydessä säteilevää suurtaajuus- ja sähkömagneettista säteilyä, mikä voi aiheuttaa ongelmia laitetta käytettäessä.
- Älä käytä laitetta, jos lääkärisi ei voi taata käytön esteettömyyttä!

Akku/latauslaite

⚠ VAARA

- Akun lataaminen on sallittua vain mukana tulleella alkuperäislaturilla.
- Tarkasta aina ennen käyttöä, ettei laturissa ole vaurioita. Vaurioitunutta laturia ei saa enää käyttää. Toimita vaurioituneet osat vain ammattitaitoisen henkilökunnan korjattavaksi.
- Älä käytä latauslaitetta, jos se on likainen tai märkä.
- Latauslaitteen tyyppikilvessä ilmoitetun jännitteen on oltava sama kuin käytettävä verkkojännite.
- Älä käytä latauslaitetta räjähdysalttiissa tiloissa.
- Latauspistokkeen kosketinpintoihin ei saa osua metalliosia, oikosulkuvaara.
- Vältä koskettamasta viallisiin, akkuneslettä vuotaviin akkuihin. Jos vahingossa joudut kosketuksiin nesteiden kanssa, huuhto vedellä. Jos nestettä pääsee kosketuksiin silmiisi, ota yhteys lääkäriin.
- Akku on suunniteltu ladattavaksi aina ennen käyttöä täyteen.

Kaasupatruunat

⚠ VAARA

- Lue kaasupatruunoissa olevat turvallisuusohjeet.
- Suojaa suoralta auringonpaisteelta.
- Älä altista lämpötiloille, jotka ovat yli 50 °C.
- Ei saa täyttää uudelleen.
- Ei saa puhkoa eikä polttaa.
- Tee kaasupatruunoiden vaihto vain hyvin ilmastoidussa paikassa, missä ei ole syttymislähteitä.
- Vaihda venttiiliputken tiivisteet heti, jos ne ovat vaurioituneet tai hävinneet.
- Kierrevaurioiden välttämiseksi kierrä vain käsitiukkuuteen venttiiliputkessa.
- Ravista tyhjiä kaasupatruunoita tarkistaaksesi, onko niissä vielä nestettä.
- Hävitä tyhjät kaasupatruunat turvallisessa paikassa.
- Säilytä viileässä ja kuivassa paikassa.
- Ennen kuin asetat tai poistat kaasupatruunoita tarkasta, ovatko kaasuventtiilit kiinni.
- Sulje kaasuventtiilit aina käytön jälkeen.
- Käytä laitetta vain, kun molemmat kaasupatruunat ovat paikallaan.
- Havaitessasi kaasun hajua kytke laite heti pois päältä (paitsi kaasupatruunoita asetettaessa ja irrotettaessa).
- Laitetta saa käyttää vain KÄRCHERin kaasupatruunoiden (SGG 1 Gas Cart-ridge) kanssa.
- Laite ei ole käyttöturvallinen, jos käytetään muita kaasupatruunoita.
- Laitetta saa käyttää vain KÄRCHERin puhdistusaineen (SGG 1 RM 799) kanssa.

Puhdistusaine

⚠ VAARA

- Lue puhdistusaineen turvallisuusohjeet.

Käyttö

⚠ VAARA

- Käytä kyseeseen tulevia henkilösuojaimia.
- Käytä ja liikuta laitetta vain pystyasennossa. Älä anna olla pitkiä aikoja paineen alaisena.
- Käytä suihkuputkea vain pystysuunnassa.
- Älä koskaan poista suihkuputkea.
- Älä koskaan laske suihkuputkea käytön aikana alas.
- Älä koske suihkuputken käyrään pakokaasuosaan (pidä vähintään 60 cm etäisyys).
- Älä sulje suihkuputken käyrää pakokaasuosaa.
- Käytettäessä laitetta sisätiloissa on huolehdittava riittävästä ilmastoinnista ja siitä, että pakokaasut poistuvat tilasta (myrkytysvaara).
- Anna suihkuputken jäähtyä käytön jälkeen 3 minuuttia ja laske vasta sitten pois.
- Irrota käyttöyksikkö, kun laitetta ei käytetä.
- Käytä ainoastaan KÄRCHERin hyväksymiä varaosia ja käyttöaineita, joita voi hankkia KÄRCHER-yhtiöstä tai sen tuotteiden virallisista myyntipaikoista.

Laitteen osat

- 1 Kaasuventtiili
- 2 Venttiiliputken letku
- 3 Kaasupatruuna (ei tule mukana)
- 4 Venttiiliputki
- 5 Puhdistusaineletku
- 6 Puhdistusainesäiliön erikoiskansi
- 7 Puhdistusainesäiliö (ei tule mukana)
- 8 Laitteen kansi
- 9 Laitekotelo
- 10 Tyypikilpi
- 11 Latauslaite
- 12 Suihkuputki
- 13 Harja (ei tule mukana)
- 14 Suutin
- 15 Pakokaasuosa
- 16 Käyttöyksikkö
- 17 Latausliitin
- 18 Käyttöyksikön liitäntäliitin
- 19 Käyttötuntilaskin
- 20 Laitteen kannen suljin
- 21 Kantoteline
- 22 Sytytys
- 23 Puhdistusaineen täyttömäärän varoitus
- 24 Puhdistusainesyötön säädin
- 25 Päälle-/pois-kytkin
- 26 Akkuvarauksen tarkastuspainike
- 27 Akkuvarauksen näyttö

Laitteessa olevat symbolit



Kuumien pintojen aiheuttama palovammavaara!

Käyttöönotto

Akun lataaminen

Huomautus: Lue latauslaitteen valmistajan käyttöohje ja noudata erityisesti turvallisuusohjeita!

Akku on toimitettaessa osittain ladattu. Lataa akku ennen käyttöönottoa ja tarvittaessa.

- Yhdistä laturin latausjohto laitteen latausliittimeen.
- Liitä laturi sopivaan pistorasiaan.

- Latausnäyttö vilkkuu latauksen aikana vihreänä.
- Kun lataus on valmis, latausnäyttö palaa vihreänä.
- Jos latausnäyttö vilkkuu punaisena, ota yhteyttä asiakaspalveluun.
- Latausaika on noin 4 tuntia.
- Akun ollessa ladattu täyteen käyttöaika on noin 8 tuntia.

Käyttövalmiiksi saattaminen

- Pysäytä laite tasaiselle pinnalle.
- Paina sulkimia molemmilta puolelta ja poista laitteen kansi.

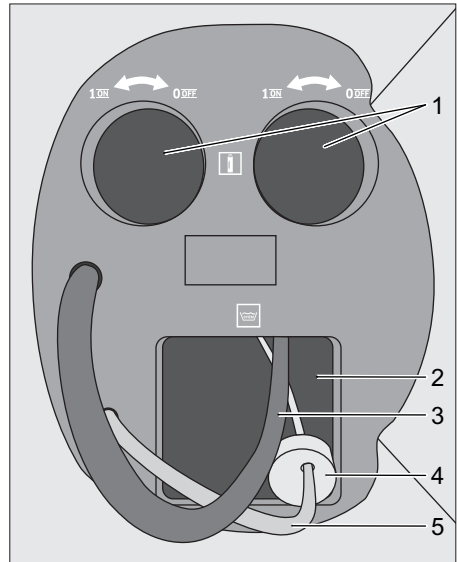



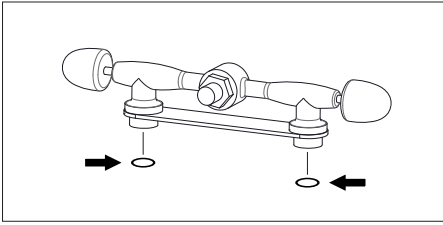

- 1 Kaasupatruunan liitäntäpaikka
 - 2 Puhdistusaineen liitäntäpaikka
 - 3 Venttiiliputken letku
 - 4 Puhdistusainesäiliön erikoiskansi
 - 5 Puhdistusaineletku
- Aseta puhdistusainesäiliö koteloon.
 - Kierrä puhdistusainesäiliön alkuperäinen kansi irti.
 - Työnnä puhdistusaineletku niin pitkälle kuin mahdollista puhdistusainesäiliöön ja kierrä erikoiskansi kiinni.
 - Ota venttiiliputki ulos.
 - Kierrä tarvittaessa venttiiliputken molempia kaasuventtiilejä myötöpäivään sulkeaksesi kaasunsyötön.



- Tarkasta, onko venttiiliputken tiivisteissä vaurioita ja tarvittaessa vaihda ne (katso Hoito ja huolto).
- Kierrä kaasupatruunat myötäpäivään käsitiukkuuteen venttiiliputkeen ja aseta koteloon.
- Kierrä venttiiliputken molempia kaasuventtiilejä vastapäivään avataksesi kaasunsyötön.
- Aseta laitteen kansi paikalleen ja lukitse sulkimet. Varmista, etteivät letkut taitu tai jää väliin.
- Kiinnitä harja suihkuputken suuttimeen.

Kantotelineen - lannevyön, olkahihnojen ja rintaremmien säätäminen

- Nosta laite selkääsi.
- Kuva 
- Napsauta vyötäröhihna lukitukseen ja säädä kireys.
- Kuva 
- Säädä laite vartalon mukaiseksi keskikivistimillä. Älä kiristä liikaa, vyötäröhihnan tulee kannattaa laitteen painon.
- Kuva 
- Säädä laitteen asentoa selässä olkahihnojen yläpään kiristimillä.
- Kuva 
- Kiinnitä suljin ja säädä rintaremmi.

Käyttöyksikön liittämisen

- Liitä käyttöyksikön pistoke laitteen liitäntäliittimeen ja kierrä mutteri kiinni.

Käyttö

Akun varaustilan tarkastaminen

- Paina akkuvarauksen tarkastuspainiketta käyttöyksiköstä. Akun varaustila näytetään.
- Yksikään LED ei pala: Lataa akku (katso Käyttöönotto)

Laitteen käynnistys

Ohje: Suihkuputken pakokaasuosan punaisessa tarrassa näkyy musta varoitus-symboli, kun pakokaasuosa on kuuma. Symboli katoaa jälleen heti, kun pakokaasuosa on jäähtynyt.

Ohje: Laitteen saa kytkeä päälle vain, kun sitä kannetaan selässä kuten tässä on kuvattu.

- Aseta puhdistusainesyötön säädin asentoon 0.
 - Kytke laite päälle päälle-/pois-kytkimestä ja odota 5 sekuntia.
 - Paina sytytyksen painiketta. Sytytys on kuultavissa.
 - Aseta puhdistusainesyötön säädin asentoon 10 ja odota, kunnes puhdistusainetta tulee ulos suihkuputken suuttimesta.
 - Aseta puhdistusainesyötön säädin asentoon 0 ja odota 1 minuutti, kunnes boileri on kuumennut.
 - Aseta puhdistusainesyötön säädin pinnan ja puhdistettavan kohdan mukaan arvoon välille 1 - 10 (suositus: 2-3).
- Ohje:** Puhdistusaineen täyttömäärän varoitus syttyy, kun puhdistusainesäiliö on tyhjä.

Puhdistaminen

Ohje: Ennen varsinaista puhdistusta kokeile pieneen testipintaan varmistaaksesi, että alusta ei vahingoitu.

Ohje: Älä puhdistaa hankaa, äläkä paina puhdistettavaan pintaan, sillä suihkuputken oma paino riittää.

- Aseta suihkuputkessa oleva harja puhdistettavan pinnan päälle ja odota 2 - 3 sekuntia.

- Käsittele purukumitahraa harjan pyöri-
villä liikkeellä niin kauan, kunnes se on
irronnut.
- Harjaa harjalla koko pinnan ylitse ja tar-
kasta, saatiinko purukumitahra poistet-
tua täydellisesti.
- Toista puhdistus tarvittaessa.

Laitteen kytkeminen pois päältä

- Kytke laite päälle-/pois-kytkimestä pois
päältä.
- Anna suihkuputken jäähtyä 3 minuuttia
ja laske vasta sitten pois.
- Pysäytä laite tasaiselle pinnalle.

Jokaisen käyttökerran jälkeen

⚠ VAARA

Palovammojen vaara! Varoitus kuumasta pakokaasuputkesta.

Laitteen letkut ja johdot täytyy aina käytön jälkeen tyhjentää.

Ohje: Pidä laitetta tyhjentäessäsi huoli siitä, ettei puhdistusaine vahingoita mitään pintoja.

- Paina sulkimia molemmilta puolelta ja poista laitteen kansi.
- Kierrä venttiiliputken molemmat kaasuventtiilit myötäpäivään kiinni sulkeakseen kaasunsyötön.
- Poista kaasupatruunat kotelosta ja kierrä vastapäivään irti venttiiliputkesta.
- Kierrä puhdistusainesäiliön erikoiskansi irti ja ota puhdistusainesäiliö ulos kotelosta.
- Kytke laite päälle-/pois-kytkimestä päälle.
- Aseta puhdistusaineen säädin asentoon 10 ja odota, kunnes suihkuputken suuttimesta ei tule enää nestettä ulos.
- Kytke laite päälle-/pois-kytkimestä pois päältä.
- Irrota käyttöyksikkö laitteesta.

Kuljetus

⚠ VARO

Loukkaantumis- ja vahingoittumisvaara-vaara! Huomioi kuljetettaessa laitteen paino.

- Kun kuljetat laitetta ajoneuvoissa, varmista laite liukumisen ja kaatumisen varalta kulloinkin voimassa olevien ohjesääntöjen mukaisesti.

Säilytys

⚠ VARO

Loukkaantumis- ja vahingoittumisvaara-vaara! Huomioi säilytettäessä laitteen paino.

Säilytä laitetta vain kuivissa, riittävän ilmastoiduissa tiloissa.

Hoito ja huolto

⚠ VAARA

Aina ennen kuin teet laitteelle jotakin toimenpiteitä kytke se pois päältä.

Tiivisteiden vaihtaminen venttiiliputkesta

- Paina sulkimia molemmilta puolelta ja poista laitteen kansi.
- Ota venttiiliputki ulos.
- Vipu tiiviste ruuvimeisselillä varovasti irti venttiiliputkesta. Pidä huoli siitä, ettei kaasupatruunalle tarkoitettu kierrehangoitu.
- Aseta uusi tiiviste paikalleen.

Huoltovälit

Vuosittain

- Anna asiakaspalvelun suorittaa laitteen huolto.

Häiriöapu

⚠ VAARA

Aina ennen kuin teet laitteelle jotakin toimenpiteitä kytke se pois päältä.

Laite ei toimi

- Kytke laite päälle-/pois-kytkimestä päälle.
- Avaa kaasuventtiilit.
- Akku on tyhjä
- Lataa akku.
- Kaasupatruunat tyhjiä
- Vaihda kaasupatruunat.

Puhdistusaineen täyttömäärän varoitus palaa

- Vaihda puhdistusainesäiliö.

Asiakaspalvelu

Jos häiriötä ei voida poistaa, laite täytyy tarkastuttaa asiakaspalvelussa.

Takuu

Kussakin maassa ovat voimassa valtuuttamamme myyntiorganisaation julkaisemat takuehdot. Materiaali- ja valmistusvirheitä aiheuttavat virheet laitteessa korjaamme takuuaikana maksutta. Takuutapauksessa ota yhteys ostotositteen kanssa jälleenmyyjään tai lähimpään valtuutettuun huoltoon.

Varusteet ja varaosat

Käytä vain alkuperäisiä tarvikkeita ja varaosia. Ne takaavat laitteen turvallisen ja häiriöttömän toiminnan.

Tietoja tarvikkeista ja varaosista on sivustolla www.kaercher.com.

Kulutusmateriaali

Nimike	Tilausno
SGG 1 Consumable Kit	4.071-252.0
– Kaasupatruuna	2x
– Puhdistusaine	4x
– ruostumaton teräs harja	2x

EY-vaatimusten mukaisuusvakuutus

Vakuutamme, että alla mainitut tuotteet vastaavat suunnittelultaan ja rakenteeltaan sekä valmistustavaltaan EU-direktiivien asianomaisia turvallisuus- ja terveysvaatimuksia. Jos tuotteeseen/tuotteisiin tehdään muutoksia, joista ei ole sovittu kanssamme, tämä vakuutus ei ole enää voimassa.

Tuote: Purukumin poistolaitte

Tyyppi: 1.092-xxx

Yksiselitteiset EU-direktiivit

2006/42/EY (+2009/127/EY)

2014/30/EU

2011/65/EU

Sovelletut harmonisoidut standardit

EN 55014–1: 2006+A1: 2009+A2: 2011

EN 55014–2: 2015

EN 60335–1

EN 60335–2–79

EN 61000–3–2: 2014

EN 61000–3–3: 2013

EN 62233: 2008

EN 50581

EN 521: 2006

Sovelletut kansalliset standardit

-

5.959-553

Allekirjoittaneet toimivat yrityksen johton puolesta ja sen valtuuttamina.

H. Jenner

Chief Executive Officer

S. Reiser

Head of Approval

Dokumentointivaltuutettu:

S. Reiser

Alfred Kärcher GmbH & Co. KG

Alfred-Kärcher-Str. 28 - 40

71364 Winnenden (Germany)

Puh.: +49 7195 14-0

Faksi: +49 7195 14-2212

Winnenden, 2017/01/01

Tekniset tiedot

		SGG 1
Latauslaite	V Hz	110-240 50-60
Akkujännite	V	15 DC
Akkuteho	W	135
Nimellisteho	W	18
Maks. käyttölämpötila	°C	95 ±2
Paineenalennin	MPa (bar)	0,1 (1)
Käyttöpaine	MPa (bar)	≤0,1 (1)
Suojatyyppi	--	IPX4
Kotelointiluokka	--	I
Pumpun teho	W	1,5...1,7
Pumpun jännite	V	12
Pumpun käyttöaika	h	1000
Pituus x leveys x korkeus	mm	250 x 300 x 550
Suihkuputken pituus	mm	1200
Letkun pituus	mm	1580
Tyypillinen käyttöpaino	kg	12,5 (6,7 - selkäyksikkö) (2,8 - suihkuputki)
Läpäisymäärä	slpm	0,16
Nestekaasun kulutus	g/h	60
Ympäristön lämpötila (maks.)	°C	+40
Suhteellinen ilmankosteus	%	10...90
Käyttöaika täydellä akkulatauksella	h	≥8
Puhdistusainesäiliö	l	2
Mitatut arvot EN 60335-2-79 mukaisesti		
Äänenpainetaso L _{pA}	dB(A)	≤70



Πριν χρησιμοποιήσετε τη συσκευή σας για πρώτη φορά, διαβάστε αυτές τις πρωτότυπες οδηγίες χρήσης, ενεργήστε σύμφωνα με αυτές και κρατήστε τις για μελλοντική χρήση ή για τον επόμενο ιδιοκτήτη.

- Η μη τήρηση των οδηγιών χρήσης, καθώς και των υποδείξεων ασφαλείας, μπορεί να προκαλέσει βλάβες στη συσκευή ή κινδύνους για τον χρήστη ή άλλα άτομα.
- Σε περίπτωση βλαβών κατά τη μεταφορά ειδοποιήστε αμέσως τον αντιπρόσωπό σας.
- Κατά το άνοιγμα της συσκευασίας, ελέγξτε το περιεχόμενο για τυχόν ελλείψεις σε εξαρτήματα ή για βλάβες.

Πίνακας περιεχομένων

Προστασία περιβάλλοντος . . .	EL	1
Διαβάθμιση κινδύνων	EL	1
Χρήση σύμφωνα με τους κανονισμούς	EL	1
Υποδείξεις ασφαλείας	EL	2
Στοιχεία συσκευής	EL	4
Σύμβολα στη συσκευή	EL	4
Έναρξη λειτουργίας	EL	4
Χειρισμός	EL	6
Μεταφορά	EL	7
Αποθήκευση	EL	7
Φροντίδα και συντήρηση	EL	7
Αντιμετώπιση βλαβών	EL	7
Εγγύηση	EL	8
Εξαρτήματα και ανταλλακτικά	EL	8
Αναλώσιμα υλικά	EL	8
Δήλωση Συμμόρφωσης των ΕΕ	EL	8
Τεχνικά χαρακτηριστικά	EL	9

Προστασία περιβάλλοντος



Τα υλικά συσκευασίας είναι ανακυκλώσιμα. Μην πετάτε τις συσκευασίες στα οικιακά απορρίμματα, αλλά σε ειδικό σύστημα επαναχρησιμοποίησης.



Οι παλιές συσκευές περιέχουν χρήσιμα ανακυκλώσιμα υλικά, τα οποία θα πρέπει να παραδίδονται προς επαναχρησιμοποίηση. Οι μπαταρίες και οι συσσωρευτές περιέχουν υλικά, τα οποία δεν επιτρέπεται να καταλήξουν στο περιβάλλον. Για τον λόγο αυτόν, διαθέστε τις άχρηστες συσκευές, τις μπαταρίες και τους συσσωρευτές μέσω του κατάλληλου συστήματος διαχείρισης απορριμμάτων.

Υποδείξεις για τα συστατικά (REACH)

Ενημερωμένες πληροφορίες για τα συστατικά μπορείτε να βρείτε στη διεύθυνση: www.kaercher.com/REACH

Διαβάθμιση κινδύνων

⚠ ΚΙΝΔΥΝΟΣ

Υποδείξεις για άμεσα επαπειλούμενο κίνδυνο, ο οποίος μπορεί να έχει ως συνέπεια σοβαρό ή θανάσιμο τραυματισμό.

⚠ ΠΡΟΕΙΔΟΠΟΙΗΣΗ

Υποδείξεις για μια δυνητικά επικίνδυνη κατάσταση, η οποία μπορεί να έχει ως συνέπεια σοβαρό ή θανάσιμο τραυματισμό.

⚠ ΠΡΟΣΟΧΗ

Υπόδειξη για μια ενδεχομένως επικίνδυνη κατάσταση, η οποία μπορεί να οδηγήσει σε ελαφρό τραυματισμό.

ΠΡΟΣΟΧΗ

Υπόδειξη για μια δυνητικά επικίνδυνη κατάσταση, η οποία μπορεί να έχει ως συνέπεια υλικές ζημιές.

Χρήση σύμφωνα με τους κανονισμούς

- Η συσκευή προορίζεται αποκλειστικά για την αφαίρεση υπολειμμάτων τσίχλας που έχουν κολλήσει σε δάπεδα.
- Το μηχάνημα αυτό είναι κατάλληλο για επαγγελματική χρήση.

Υποδείξεις ασφαλείας

- Εκτός από τις υποδείξεις στο εγχειρίδιο λειτουργίας, λάβετε παράλληλα υπόψη τους γενικούς κανονισμούς ασφαλείας και πρόληψης ατυχημάτων που προβλέπει ο νομοθέτης.
- Οι προειδοποιητικές πινακίδες και οι πινακίδες υποδείξεων που είναι τοποθετημένες στο μηχάνημα, παρέχουν σημαντικές υποδείξεις για την ακίνδυνη λειτουργία.

⚠ ΚΙΝΔΥΝΟΣ

Κίνδυνος τραυματισμού!

- Ο χειριστής της συσκευής πρέπει να την χρησιμοποιεί σύμφωνα με τους κανονισμούς. Λαμβάνετε πάντα υπόψη τις τοπικές συνθήκες και λαμβάνετε υπόψη την παρουσία άλλων ανθρώπων, και ιδιαίτερα παιδιών, κατά την χρήση της συσκευής.
- Μην αφήνετε τη συσκευή ποτέ χωρίς επίβλεψη, εφόσον βρίσκεται σε λειτουργία.
- Η συσκευή επιτρέπεται να χρησιμοποιείται μόνο από άτομα, τα οποία έχουν γνώση του χειρισμού ή έχουν αποδείξει την ικανότητά τους για χειρισμό και έχουν λάβει ρητή εντολή για τη χρήση της συσκευής. Η συσκευή δεν επιτρέπεται να χρησιμοποιείται από παιδιά ή νεαρά άτομα.
- Η συσκευή αυτή δεν ενδείκνυται για χρήση από άτομα με περιορισμένες σωματικές, αισθητηριακές ή πνευματικές ικανότητες.
- Τα παιδιά πρέπει να βρίσκονται υπό επιτήρηση, ώστε να εξασφαλιστεί ότι δεν παίζουν με τη συσκευή.
- Εκτελείτε τις εργασίες στη συσκευή φορώντας πάντα τα κατάλληλα γάντια.
- Στη συσκευή και τα παρελκόμενα δεν επιτρέπεται να γίνει καμία τροποποίηση.
- Για την αποφυγή ενδεχόμενων κινδύνων, οι επιδιορθώσεις και η τοποθέτηση ανταλλακτικών θα πρέπει να εκτελούνται μόνον από την εξουσιοδοτημένη υπηρεσία εξυπηρέτησης πελατών.

- Κρατάτε τις πλαστικές συσκευασίες μακριά από τα παιδιά, υφίστανται κίνδυνος ασφυξίας!

Βηματοδότες

⚠ ΚΙΝΔΥΝΟΣ

- Σε περίπτωση που φέρετε βηματοδότη καρδιάς, σας συνιστούμε να ενημερωθείτε από το γιατρό σας ή τον κατασκευαστή του βηματοδότη σχετικά με ενδεχόμενα μέτρα ασφαλείας, πριν χρησιμοποιήσετε τη συσκευή.
- Δεν είναι όλοι οι τύποι βηματοδότη εξίσου ανθεκτικοί έναντι ακτίνων και συγκεκριμένα έναντι εκπεμπόμενων υψηλών συχνοτήτων και δημιουργηθέντων ηλεκτρομαγνητικών πεδίων, σε άμεση γεινίαση με τη συσκευή, γεγονός που θα μπορούσε να δημιουργήσει προβλήματα κατά τη λειτουργία της συσκευής.
- Εάν ο γιατρός σας δεν είναι σε θέση να σας εγγυηθεί την ακινδυνότητα της συσκευής, μην τη χρησιμοποιείτε!

Συσσωρευτής/φορτιστής

⚠ ΚΙΝΔΥΝΟΣ

- Η φόρτιση της μπαταρίας επιτρέπεται μόνο με τον συνοδευτικό γνήσιο φορτιστή.
- Πριν από κάθε χρήση ελέγχετε τον φορτιστή για τυχόν ζημιές. Αν ο φορτιστής είναι χαλασμένος, δεν πρέπει να χρησιμοποιείται πια, και τα χαλασμένα εξαρτήματα πρέπει να επισκευάζονται μόνο από ειδικευμένο προσωπικό.
- Μην χρησιμοποιείτε τον φορτιστή, εάν είναι λερωμένος ή υγρός.
- Η τάση του δικτύου πρέπει να είναι ταυτόσημη με την τάση που αναγράφεται στην πινακίδα στοιχείων του φορτιστή.
- Μην χρησιμοποιείτε τον φορτιστή σε χώρους, όπου υπάρχει κίνδυνος έκρηξης.
- Στις επαφές του βύσματος του φορτιστή δεν επιτρέπεται να ακουμπήσουν μεταλλικά εξαρτήματα, κίνδυνος βραχυκυκλώματος.

- Αποφύγετε την επαφή με τα υγρά που διαρρέουν από χαλασμένους συσσωρευτές. Σε περίπτωση τυχαίας επαφής με παρόμοια υγρά, ξεπλύνετε με νερό. Εάν τα υγρά έρθουν σε επαφή με τα μάτια, συμβουλευτείτε επιπλέον τον γιατρό σας.
- Η μπαταρία είναι σχεδιασμένη για να φορτίζεται πλήρως πριν από κάθε χρήση.

Φυσίγγια αερίου

- ⚠ **ΚΙΝΔΥΝΟΣ**
- Λάβετε υπόψη τις υποδείξεις ασφαλείας επάνω στα φυσίγγια αερίου.
- Προστατέψτε τα από την άμεση ηλιακή ακτινοβολία.
- Απαγορεύεται η έκθεση σε θερμοκρασίες άνω των 50 °C.
- Απαγορεύεται η επαναπλήρωση.
- Απαγορεύεται η διάτρηση και η καύση.
- Αντικαθιστάτε τα φυσίγγια αερίου μόνο σε καλά αεριζόμενο χώρο χωρίς πηγές ανάφλεξης.
- Αντικαθιστάτε αμέσως τις στεγανοποιήσεις του αγωγού βαλβίδας σε περίπτωση ζημιάς ή διαρροής.
- Πραγματοποιείτε το βίδωμα στον αγωγό βαλβίδας μόνο με το χέρι, προκειμένου να αποφύγετε την πρόκληση ζημιάς στο σπείρωμα.
- Ανακινείτε τα κενά φυσίγγια αερίου για να τα ελέγξετε για υπολειμματικά υγρά.
- Απορρίψτε τα κενά φυσίγγια αερίου σε ασφαλείς χώρους.
- Αποθηκεύετε το προϊόν σε δροσερό και ξηρό χώρο.
- Πριν από την τοποθέτηση ή την αφαίρεση των φυσιγγίων αερίου ελέγχετε αν οι βαλβίδες αερίου είναι κλειστές.
- Κλείνετε τις βαλβίδες αερίου μετά από κάθε λειτουργία.
- Χρησιμοποιείτε τη συσκευή μόνο όταν έχουν τοποθετηθεί και τα δύο φυσίγγια αερίου.
- Αν μυρίσει αέριο, απενεργοποιήστε αμέσως τη συσκευή (εκτός αν εκείνη τη στιγμή τοποθετείτε ή αφαιρείτε τα φυσίγγια αερίου).

- Η συσκευή επιτρέπεται να χρησιμοποιείται μόνο με φυσίγγια αερίου της KÄRCHER (SGG 1 Gas Cartridge).
- Η ασφάλεια λειτουργίας της συσκευής δεν διασφαλίζεται όταν χρησιμοποιούνται άλλα φυσίγγια αερίου.
- Η συσκευή επιτρέπεται να χρησιμοποιείται μόνο με απορρυπαντικά της KÄRCHER (SGG 1 RM 799).

Απορρυπαντικό

- ⚠ **ΚΙΝΔΥΝΟΣ**
- Διαβάστε τις υποδείξεις ασφαλείας επάνω στο απορρυπαντικό.

Χρήση

- ⚠ **ΚΙΝΔΥΝΟΣ**
- Φοράτε τα κατάλληλα μέσα ατομικής προστασίας.
- Χρησιμοποιείτε και κινείτε τη συσκευή μόνο σε κάθετη θέση. Μην αφήνετε τη συσκευή υπό πίεση για παρατεταμένα χρονικά διαστήματα.
- Χρησιμοποιείτε την κάννη μόνο σε κάθετη θέση.
- Μην αφαιρείτε ποτέ την κάννη.
- Μην βγάζετε ποτέ την κάννη κατά τη διάρκεια της χρήσης.
- Μην αγγίζετε την πολλαπλή εξαγωγή της κάννης (ελάχιστη απόσταση 60 cm).
- Μην σφραγίζετε την σωλήνωση εξαγωγής της κάννης.
- Κατά τη λειτουργία του μηχανήματος σε κλειστούς χώρους, πρέπει να έχετε προβλέψει επαρκή αερισμό και καλή εξαγωγή των καυσαερίων (κίνδυνος δηλητηρίασης).
- Μετά τη λειτουργία, αφήνετε την κάννη να κρυώσει για 3 λεπτά προτού τη βγάλετε.
- Αποσυνδέετε τη μονάδα χειρισμού όταν η συσκευή δεν είναι σε χρήση.
- Χρησιμοποιείτε αποκλειστικά ανταλλακτικά και μέσα λειτουργίας εγκεκριμένα από την KÄRCHER, τα οποία αγοράζονται από την KÄRCHER ή επίσημους διανομείς της.

Στοιχεία συσκευής

- 1 Βαλβίδα αερίων
- 2 Εύκαμπτος σωλήνας αγωγού βαλβίδας
- 3 Φυσίγγιο αερίου (δεν περιλαμβάνεται στον παραδοτέο εξοπλισμό)
- 4 Αγωγός βαλβίδας
- 5 Εύκαμπτος σωλήνας απορρυπαντικού
- 6 Ειδικό καπάκι δοχείου απορρυπαντικού
- 7 Δοχείο απορρυπαντικού (δεν περιλαμβάνεται στον παραδοτέο εξοπλισμό)
- 8 Καπάκι συσκευής
- 9 Περίβλημα μηχανήματος
- 10 Πινακίδα τύπου
- 11 Φορτιστής
- 12 Κάννη
- 13 Βούρτσα (δεν περιλαμβάνεται στον παραδοτέο εξοπλισμό)
- 14 Ακροφύσιο
- 15 Σωλήνωση εξαγωγής
- 16 Μονάδα χειρισμού
- 17 Υποδοχή φορτιστή
- 18 Υποδοχή σύνδεσης μονάδας χειρισμού
- 19 Μετρητής ωρών λειτουργίας
- 20 Ασφάλιση του καπακιού συσκευής
- 21 Πλαίσιο μεταφοράς
- 22 Ανάφλεξη
- 23 Προειδοποίηση πλήρωσης απορρυπαντικού
- 24 Ρυθμιστής παροχής απορρυπαντικού
- 25 Διακόπτης On/Off
- 26 Πλήκτρο ελέγχου φόρτισης μπαταρίας
- 27 Ένδειξη φόρτισης μπαταρίας

Σύμβολα στη συσκευή



Κίνδυνος εγκαυμάτων από καυτές επιφάνειες!

Έναρξη λειτουργίας

Φόρτιση του συσσωρευτή

Υπόδειξη: Διαβάστε τις οδηγίες χρήσης του φορτιστή και λάβετε ιδιαίτερα υπόψη τις υποδείξεις ασφαλείας!

Ο συσσωρευτής είναι εν μέρει φορτισμένος κατά την παράδοση. Εάν είναι απαραίτητο, φορτίστε τον πριν τον χρησιμοποιήσετε.

- ➔ Εισαγάγετε το καλώδιο φόρτισης του φορτιστή στην υποδοχή φορτιστή της συσκευής.
- ➔ Εισαγάγετε τον φορτιστή σε κατάλληλη πρίζα.
- Η ένδειξη φόρτισης αναβοσβήνει με πράσινο κατά τη διάρκεια της διαδικασίας φόρτισης.
- Μόλις ολοκληρωθεί η διαδικασία φόρτισης, η ένδειξη φόρτισης ανάβει σταθερά με πράσινο.
- Αν η ένδειξη φόρτισης αναβοσβήνει με κόκκινο χρώμα, ενημερώστε την υπηρεσία εξυπηρέτησης πελατών.
- Ο χρόνος φόρτισης είναι περ. 4 ώρες.
- Με την μπαταρία σε πλήρη φόρτιση, το διάστημα λειτουργίας είναι περ. 8 ώρες.

Θέστε τη συσκευή σε ετοιμότητα

- ➔ Αποθέστε το μηχανήμα σε επίπεδη επιφάνεια.
- ➔ Πιέστε αμφίπλευρα προς τα μέσα τις ασφαλίσεις και αφαιρέστε το καπάκι της συσκευής.

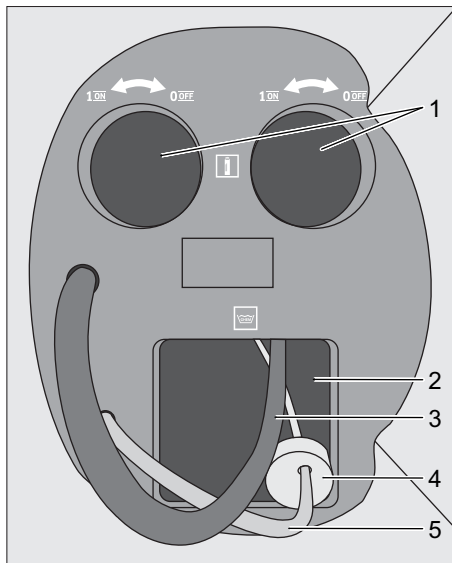

- 1 Θέση φυσιγγίου αερίου
 - 2 Θέση απορρυπαντικού
 - 3 Εύκαμπτος σωλήνας αγωγού βαλβίδας
 - 4 Ειδικό καπάκι δοχείου απορρυπαντικού
 - 5 Εύκαμπτος σωλήνας απορρυπαντικού
- ➔ Τοποθετήστε το δοχείο απορρυπαντικού στο περίβλημα.
 - ➔ Ξεβιδώστε το αυθεντικό καπάκι του δοχείου απορρυπαντικού.
 - ➔ Σύρετε μέχρι τέρμα τον εύκαμπτο σωλήνα απορρυπαντικού μέσα στο δοχείο απορρυπαντικού και σφίξτε το ειδικό καπάκι.
 - ➔ Αφαιρέστε τον αγωγό βαλβίδας.
 - ➔ Ενδεχομένως περιστρέψτε δεξιόστροφα τις δύο βαλβίδες αερίου του αγωγού βαλβίδας για να κλείσετε την παροχή αερίου.

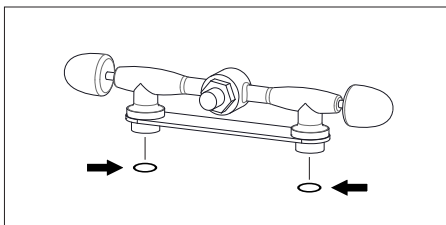

- ➔ Ελέγξτε τις στεγανοποιήσεις στον αγωγό βαλβίδας για ζημιές και ενδεχομένως αντικαταστήστε τις (βλέπε Φροντίδα και συντήρηση).
- ➔ Σφίξτε τα φυσιγγία αερίου δεξιόστροφα στον αγωγό βαλβίδας και τοποθετήστε τα στο περίβλημα.
- ➔ Περιστρέψτε αριστερόστροφα τις δύο βαλβίδες αερίου του αγωγού βαλβίδας για να ξεκινήσετε την παροχή αερίου.
- ➔ Τοποθετήστε το κάλυμμα της συσκευής και κουμπώστε τις ασφαλίσεις. Φροντίστε να μην λυγίσουν ή να μην κολλήσουν τυχόν ελαστικοί σωλήνες.
- ➔ Βιδώστε τη βούρτσα επάνω στο ακροφύσιο της κάννης.

Πλαίσιο μεταφοράς - Ρύθμιση ιμάντα γοφών, φορέα ώμου και ιμάντα θώρακα

- ➔ Τοποθετήστε τη συσκευή στην πλάτη. Εικόνα **A**
- ➔ Ασφαλίστε το κλείσιμο με κούμπωμα και ρυθμίστε τη ζώνη μέσης. Εικόνα **B**
- ➔ Προσαρμόστε τη συσκευή στο σώμα τραβώντας τα ενδιάμεσα λουριά ασφάλισης. Μην τεντώνετε τα λουριά υπερβολικά, το κέντρο βάρους θα πρέπει να βρίσκεται στη ζώνη μέσης. Εικόνα **C**
- ➔ Ρυθμίστε τη θέση της συσκευής στην πλάτη τραβώντας τα τελικά λουριά. Εικόνα **D**
- ➔ Ασφαλίστε το κλείσιμο με κούμπωμα και ρυθμίστε τον ιμάντα θώρακα.

Σύνδεση μονάδας χειρισμού

- ➔ Συνδέστε το βύσμα της μονάδας χειρισμού στην υποδοχή σύνδεσης της συσκευής και σφίξτε τα παξιμάδια ρακόρ.

Χειρισμός

Έλεγχος της κατάστασης φόρτισης του συσσωρευτή

- ➔ Πιέστε το πλήκτρο ελέγχου φόρτισης μπαταρίας στη μονάδα χειρισμού. Εμφανίζεται η κατάσταση φόρτισης της μπαταρίας.
- ➔ Δεν ανάβει καμία λυχνία LED: Φορτίστε την μπαταρία (βλέπε Θέση σε λειτουργία)

Ενεργοποίηση της μηχανής

Υπόδειξη: Επάνω στην κόκκινη αυτοκόλλητη ετικέτα της σωλήνωσης εξαγωγής της κάννης εμφανίζεται ένα μαύρο προειδοποιητικό σύμβολο, όταν η σωλήνωση εξαγωγής είναι θερμή. Το σύμβολο εξαφανίζεται πάλι μόλις κρυώσει η σωλήνωση εξαγωγής.

Υπόδειξη: Η συσκευή επιτρέπεται να ενεργοποιηθεί μόνο όταν είναι φορεμένη στην πλάτη σύμφωνα με την περιγραφή.

- ➔ Θέστε τον ρυθμιστή της παροχής απορρυπαντικού στο 0.
- ➔ Ενεργοποιήστε τη συσκευή με το διακόπτη On/Off και περιμένετε 5 δευτερόλεπτα.
- ➔ Πιέστε το πλήκτρο ανάφλεξης. Κατά τη διαδικασία ανάφλεξης εκπέμπεται ένας ήχος.
- ➔ Θέστε τον ρυθμιστή της παροχής απορρυπαντικού στο 10 και περιμένετε μέχρι να εξέρθει απορρυπαντικό από το ακροφύσιο της κάννης.
- ➔ Θέστε τον ρυθμιστή της παροχής απορρυπαντικού στο 0 και περιμένετε 1 λεπτό μέχρι να θερμανθεί ο λέβητας.
- ➔ Θέστε τον ρυθμιστή της παροχής απορρυπαντικού σε μια τιμή μεταξύ του 1 και του 10 ανάλογα με την επιφάνεια και την έκταση που επιθυμείτε να καθαρίσετε (σύσταση: 2-3).

Υπόδειξη: Η προειδοποίηση πλήρωσης απορρυπαντικού ανάβει όταν αδειάσει το δοχείο απορρυπαντικού.

Λειτουργία καθαρισμού

Υπόδειξη: Πριν ξεκινήσετε την κανονική διαδικασία καθαρισμού, πραγματοποιήστε μια δοκιμή σε μια μικρή επιφάνεια, για να βεβαιωθείτε ότι το δάπεδο δεν θα καταστραφεί.

Υπόδειξη: Κατά τον καθαρισμό μην πραγματοποιείτε τρίψιμο και μην ασκείτε πίεση επάνω στην έκταση που επιθυμείτε να καθαρίσετε, καθώς αρκεί το καθεαυτό βάρος της κάννης.

- ➔ Τοποθετήστε τη βούρτσα που βρίσκεται στην κάννη επάνω στην έκταση που επιθυμείτε να καθαρίσετε και περιμένετε 2-3 δευτερόλεπτα.
- ➔ Επεξεργαστείτε τα υπολείμματα τσίχλας με κυκλικές κινήσεις της βούρτσας ώσπου να διαλυθούν.
- ➔ Με τη σκούπα βουρτσίστε την επιφάνεια και ελέγξτε αν έχουν αφαιρεθεί πλήρως τα υπολείμματα τσίχλας.
- ➔ Ενδεχομένως, επαναλάβετε τη διαδικασία καθαρισμού.

Απενεργοποίηση της μηχανής

- ➔ Απενεργοποιήστε τη συσκευή από το διακόπτη On/Off.
- ➔ Αφήστε την κάννη να κρυώσει για 3 λεπτά προτού την βγάλετε.
- ➔ Αποθέστε το μηχανήμα σε επίπεδη επιφάνεια.

Έπειτα από κάθε λειτουργία

⚠ ΚΙΝΔΥΝΟΣ

Κίνδυνος πρόκλησης εγκαυμάτων! Προειδοποίηση για θερμή σωλήνωση εξαγωγής. Οι εύκαμπτοι σωλήνες και οι αγωγοί της συσκευής πρέπει να εκκενώνονται μετά από κάθε λειτουργία.

Υπόδειξη: Κατά την εκκένωση της συσκευής, προσέξτε να μην υποστεί βλάβη καμία επιφάνεια από το απορρυπαντικό.

- ➔ Πιέστε αμφίπλευρα προς τα μέσα τις ασφαλίσεις και αφαιρέστε το καπάκι της συσκευής.
- ➔ Περιστρέψτε δεξιόστροφα τις δύο βαλβίδες αερίου του αγωγού βαλβίδας για να κλείσετε την παροχή αερίου.

- Αφαιρέστε τα φυσίγγια αερίου από το περίβλημα και ξεβιδώστε τα από τον αγωγό βαλβίδας περιστρέφοντας τα αριστερόστροφα.
- Ξεβιδώστε το ειδικό καπάκι του δοχείου απορρυπαντικού και αφαιρέστε το δοχείο απορρυπαντικού από το περίβλημα.
- Ενεργοποιήστε τη συσκευή από τον διακόπτη On/Off.
- Θέστε τον ρυθμιστή απορρυπαντικού στο 10 και περιμένετε μέχρι να μην εξέρχεται πλέον υγρό στο ακροφύσιο της κάννης.
- Απενεργοποιήστε τη συσκευή από το διακόπτη On/Off.
- Αποσυνδέστε τη μονάδα χειρισμού από τη συσκευή.

Μεταφορά

⚠ ΠΡΟΣΟΧΗ

Κίνδυνος τραυματισμού και βλάβης! Κατά τη μεταφορά λάβετε υπόψη το βάρος της συσκευής.

- Κατά τη μεταφορά με οχήματα, ασφαλίστε τη συσκευή έναντι ενδεχόμενης ολίσθησης και ανατροπής, σύμφωνα με τις εκάστοτε ισχύουσες κατευθυντήριες οδηγίες.

Αποθήκευση

⚠ ΠΡΟΣΟΧΗ

Κίνδυνος τραυματισμού και βλάβης! Κατά την αποθήκευση λάβετε υπόψη το βάρος της συσκευής.

Αποθηκεύετε το μηχάνημα σε μόνο σε ξηρούς, επαρκώς αεριζόμενους χώρους.

Φροντίδα και συντήρηση

⚠ ΚΙΝΔΥΝΟΣ

Πριν από κάθε εργασία στη συσκευή, απενεργοποιείτε τη συσκευή.

Αντικατάσταση στεγανοποίησης στον αγωγό βαλβίδας

- Πιέστε αμφίπλευρα προς τα μέσα τις ασφαλίσεις και αφαιρέστε το καπάκι της συσκευής.
- Αφαιρέστε τον αγωγό βαλβίδας.
- Εκμοχλεύστε με προσοχή τη στεγανοποίηση στον αγωγό βαλβίδας με ένα κατσαβίδι. Προσέχετε ώστε να μην προκληθεί ζημιά στο σπείρωμα για το φυσίγγιο αερίου.
- Τοποθετήστε την καινούργια στεγανοποίηση.

Χρονικά διαστήματα συντήρησης

Ετησίως

- Απευθυνθείτε για τη συντήρηση της συσκευής στην υπηρεσία εξυπηρέτησης πελατών.

Αντιμετώπιση βλαβών

⚠ ΚΙΝΔΥΝΟΣ

Πριν από κάθε εργασία στη συσκευή, απενεργοποιείτε τη συσκευή.

Η συσκευή δεν λειτουργεί

- Ενεργοποιήστε τη συσκευή από τον διακόπτη On/Off.
- Ανοίξτε τις βαλβίδες αερίου.
 - Αποφορτισμένος συσσωρευτής
- Φορτίστε τον συσσωρευτή.
 - Άδεια φυσίγγια αερίου
- Αντικαταστήστε τα φυσίγγια αερίου.

Ανάβει η προειδοποίηση πλήρωσης απορρυπαντικού

- Αντικαταστήστε το δοχείο απορρυπαντικού.

Υπηρεσία εξυπηρέτησης πελατών

Αν δεν διορθωθεί η βλάβη, πρέπει να γίνει έλεγχος της συσκευής από την υπηρεσία εξυπηρέτησης πελατών.

Εγγύηση

Σε κάθε χώρα ισχύουν οι όροι εγγύησης που εκδόθηκαν από την αρμόδια εταιρία μας προώθησης πωλήσεων. Αναλαμβάνουμε τη δωρεάν αποκατάσταση οποιασδήποτε βλάβης στη συσκευή σας, εφόσον οφείλεται σε αστοχία υλικού ή κατασκευαστικό σφάλμα, εντός της προθεσμίας που ορίζεται στην εγγύηση. Σε περίπτωση που επιθυμείτε να κάνετε χρήση της εγγύησης, παρακαλούμε απευθυνθείτε με την απόδειξη αγοράς στο κατάστημα από το οποίο προμηθευτήκατε τη συσκευή ή στην πλησιέστερη εξουσιοδοτημένη υπηρεσία τεχνικής εξυπηρέτησης πελατών μας.

Εξαρτήματα και ανταλλακτικά

Χρησιμοποιείτε μόνο γνήσια παρελκόμενα και ανταλλακτικά τα οποία διασφαλίζουν την ασφαλή και απρόσκοπτη λειτουργία της συσκευής.

Πληροφορίες για παρελκόμενα και ανταλλακτικά θα βρείτε στη διεύθυνση www.kaercher.com.

Αναλώσιμα υλικά

Περιγραφή	Κωδ. παραγγελίας
SGG 1 Consumable Kit	4.071-252.0
- Φυσίγγιο αερίου	2x
- Απορρυπαντικό	4x
- Σκούπα από ανοξείδωτο χάλυβα	2x

Δήλωση Συμμόρφωσης των ΕΕ

Δια της παρούσης δηλώνουμε ότι το μηχάνημα που χαρακτηρίζεται παρακάτω, με βάση τη σχεδίαση και την κατασκευή του, υπό τη μορφή που διατίθεται στην αγορά, πληροί στις σχετικές βασικές απαιτήσεις ασφαλείας και υγιεινής των οδηγιών της ΕΕ. Η παρούσα δήλωση παύει να ισχύει σε περίπτωση τροποποιήσεων του μηχανήματος χωρίς προηγούμενη συνεννόηση μαζί μας.

Προϊόν: Αφαιρετικό τσίχλας
Τύπος: 1.092-xxx

Σχετικές οδηγίες των ΕΕ

2006/42/ΕΚ (+2009/127/ΕΚ)

2014/30/ΕΕ

2011/65/ΕΕ

Εφαρμοσθέντα εναρμονισμένα πρότυπα

EN 55014-1: 2006+A1: 2009+A2: 2011

EN 55014-2: 2015

EN 60335-1

EN 60335-2-79

EN 61000-3-2: 2014

EN 61000-3-3: 2013

EN 62233: 2008

EN 50581

EN 521: 2006

Εφαρμοσθέντα εθνικά πρότυπα

-

5.959-553

Οι υπογράφοντες ενεργούν κατ' εντολή του και με εξουσιοδότηση της διεύθυνσης της επιχείρησης.

H. Jenner

Chief Executive Officer

S. Reiser

Head of Approval

Υπεύθυνος τεκμηρίωσης:
S. Reiser

Alfred Karcher GmbH & Co. KG
Alfred-Karcher-Str. 28 - 40
71364 Winnenden (Germany)
Τηλ.: +49 7195 14-0
Φαξ: +49 7195 14-2212

Winnenden, 2017/01/01

Τεχνικά χαρακτηριστικά

		SGG 1
Φορτιστής	V Hz	110-240 50-60
Τάση συσσωρευτή	V	15 DC
Ισχύς μπαταρίας	W	135
Ονομαστική ισχύς	W	18
Μέγ. θερμοκρασία λειτουργίας	°C	95 ±2
Ρυθμιστής πίεσης	MPa (bar)	0,1 (1)
Πίεση λειτουργίας	MPa (bar)	≤0,1 (1)
Είδος προστασίας	--	IPX4
Κατηγορία προστασίας	--	I
Ισχύς αντλίας	W	1,5...1,7
Τάση αντλίας	V	12
Διάστημα λειτουργίας αντλίας	h	1000
Μήκος x Πλάτος x Ύψος	mm	250 x 300 x 550
Μήκος κάννης	mm	1200
Μήκος εύκαμπτου σωλήνα	mm	1580
Τυπικό βάρος λειτουργίας	kg	12,5 (6,7 - Μονάδα πλάτης) (2,8 - Κάννη)
Ρυθμός παροχής	slpm	0,16
Κατανάλωση υγραποιημένου αερίου	g/h	60
Θερμοκρασία περιβάλλοντος (μέγ.)	°C	+40
Σχετική ατμοσφαιρική υγρασία	%	10...90
Διάρκεια λειτουργίας με πλήρως φορτισμένο συσσωρευτή	h	≥8
Δοχείο απορρυπαντικού	l	2
Μετρούμενες τιμές κατά EN 60335-2-79		
Επιτρεπόμενη στάθμη ηχητικής ισχύος L _{pA}	dB(A)	≤70



A készülék első használata előtt olvassa el ezt az eredeti használati utasítást, ez alapján járjon el és tartsa meg a későbbi használatra vagy a következő tulajdonos számára.

- A gépkönyv és a biztonságtechnikai utasítások be nem tartása esetén a készülék megrongálódhat és veszélybe kerülhet annak kezelője, illetve más személyek.
- Szállítási sérülések esetén azonnal tájékoztassa a kereskedőt.
- Kicsomagoláskor ellenőrizze, a csomag tartalmát, hogy nem hiányoznak-e tartozékok vagy nincs-e megsérülve.

Tartalomjegyzék

Környezetvédelem	HU	1
Veszély fokozatok	HU	1
Rendeltetésszerű használat . .	HU	1
Biztonsági tanácsok	HU	2
Készülék elemek	HU	4
Szimbólumok a készüléken . .	HU	4
Üzembevétel	HU	4
Használat	HU	5
Szállítás	HU	6
Tárolás	HU	6
Ápolás és karbantartás	HU	6
Segítség üzemzavar esetén . .	HU	6
Garancia	HU	7
Tartozékok és alkatrészek . . .	HU	7
Fogyóeszköz	HU	7
EU konformitási nyilatkozat . .	HU	7
Műszaki adatok	HU	8

Környezetvédelem



A csomagolási anyagok újrahasznosíthatók. Kérjük, ne dobja a csomagolást a házi szemétkosárba, hanem vigye el egy újrahasznosító helyre.



A használt készülékek értékes újrahasznosítható anyagokat tartalmaznak, amelyeket újrahasznosító helyen kell elhelyezni. Az elemek és az akkuk olyan anyagokat tartalmaznak, amelyeknek nem szabad a környezetbe kerülni. Ezért kérjük, a használt készülékeket, elemeket és akkukat megfelelő gyűjtőrendszeren keresztül távolítsa el.

Megjegyzések a tartalmazott anyagokkal kapcsolatban (REACH)

Aktuális információkat a tartalmazott anyagokkal kapcsolatosan a következő címen talál:

www.kaercher.com/REACH

Veszély fokozatok

⚠ VESZÉLY

Közvetlenül fenyegető veszélyre való figyelmeztetés, amely súlyos testi sérüléshez vagy halálhoz vezet.

⚠ FIGYELMEZTETÉS

Lehetséges veszélyes helyzetre való figyelmeztetés, amely súlyos testi sérüléshez vagy halálhoz vezethet.

⚠ VIGYÁZAT

Figyelmeztetés esetlegesen veszélyes helyzetre, amely könnyű sérüléshez vezet.

FIGYELEM

Lehetséges veszélyes helyzetre való figyelmeztetés, amely anyagi kárhoz vezethet.

Rendeltetésszerű használat

- Ez a készülék kizárólag keményre taposott rágógumi-maradványok alapokról való eltávolítására szolgál.
- Ez a készülék ipari használatra alkalmas.

Biztonsági tanácsok

- Az üzemeltetési útmutatóban szereplő megjegyzések mellett a törvényhozó általános biztonsági- és baleset elhárítási előírásait is figyelembe kell venni.
- A készüléken elhelyezett figyelmeztető és tájékoztató táblák fontos tájékoztatást adnak a veszélytelen üzemeltetésről.

⚠ VESZÉLY

Sérülésveszély!

- A kezelőszemélynek a készüléket rendeltetésszerűen kell használni. Figyelembe kell vennie a helyi adottságokat, és a készülékkel való munka közben figyelnie kell a harmadik személyekre, különösen a gyermekekre.
- A készüléket semmiképpen sem szabad felügyelet nélkül hagyni, ameddig az üzemel.
- A készüléket csak olyan személyek használhatják, akiket betanítottak annak kezelésére vagy igazolták ebbéli képességeiket, illetve kifejezetten megbízták őket a készülék használatával. A készüléket nem használhatják gyermekek vagy fiatalok.
- Ez a készülék nem alkalmas arra, hogy korlátozott fizikai, érzékelő vagy szellemi képességgel rendelkező személyek használják.
- Gyerekeket felügyelni kell, annak biztosításáért, hogy a készülékkel ne játszanak.
- A készüléken végzendő munkákat mindig erre alkalmas kesztyűvel végezze.
- A készüléken/tartozékokon nem szabad változtatásokat végrehajtani.
- Veszélyek elkerülése végett az alkatrészek javítását és beépítését csak jóváhagyott szerviz szolgálat végezheti el.
- A csomagoló fóliákat gyermekektől távol kell tartani, fulladás veszélye áll fenn!

Szívritmus szabályozó

⚠ VESZÉLY

- Amennyiben Ön szívritmus-szabályozót visel, akkor azt ajánljuk, hogy orvosánál vagy a szívritmus szabályozó gyártójánál érdeklődjön az esetleges övintézkedésekről, mielőtt a készüléket üzemelteti.
- Nem minden szívritmus szabályozó típus egyformán besugárzás ellenálló a kisugárzott magas frekvenciájú/elektromos mágneses mezők közvetlen közelségében, ez a készülék üzemeltetésénél gondokat okozhat.
- Ha az Ön orvosa aggodalomra lát okot, akkor ne használja a készüléket!

Akkumulátor/Töltőkészülék

⚠ VESZÉLY

- Az akku töltése kizárólag a mellékelt eredeti töltőkészülékkel engedélyezett.
- A töltőkészüléket minden használat előtt ellenőrizni kell károsodás szempontjából. A károsodott töltőkészüléket már nem szabad használni, és a károsodott alkatrészek javítását kizárólag szakképzett személyzet végezheti.
- A töltő készüléket ne használja piszkos vagy nedves állapotban.
- A hálózati feszültségnek meg kell egyeznie a töltő készülék típus tábláján megadott feszültséggel.
- A töltő készüléket ne üzemeltesse robbanásveszélyes környezetben.
- A töltő dugós csatlakozó érintkezőihez nem érhetnek fém alkatrészek, rövidzárlat veszélye.
- Kerülje az érintkezést a hibás akkuból kifolyó folyadékkal. A folyadékkal való véletlen érintkezés esetén vízzel mossa le. Szembe kerülés esetén ezen felül konzultáljon orvossal.
- Az akkut minden használat előtt teljesen fel kell tölteni.

Gázpatronok

⚠ VESZÉLY

- Olvassa el a gázpatronokon lévő biztonsági utasításokat.
- Óvja a közvetlen napsugárzástól.
- Ne tegye ki 50 °C feletti hőmérsékletnek.
- Ne töltsen fel újra.
- Ne szűrje át és ne égesse el.
- A gázpatronok cseréjét mindig jól szellőző helyen végezze, gyújtóforrásoktól távol.
- A szelepes cső tömitéseit károsodás vagy elvesztés esetén azonnal pótolja.
- A menet károsodásának megelőzése érdekében csak kézzel csavarja be a szelepes csőbe.
- A kiürült gázpatronokat a maradék folyadék szempontjából történő ellenőrzés érdekében rázza meg.
- A kiürült gázpatronokat biztonságos helyen ártalmatlanítsa.
- Hűvös és száraz helyen tárolja.
- A gázpatronok behelyezése és kivétele előtt ellenőrizze, hogy zárva vannak-e a gázszelepek.
- A gázszelepeket minden használat után zárja el.
- A készüléket csak akkor használja, ha mindkét gázpatron be van helyezve.
- Gázszag esetén azonnal kapcsolja ki a készüléket (kivéve a gázpatronok behelyezését és eltávolítását).
- A készüléket csak KÄRCHER gázpatronnal (SGG 1 Gas Cartridge) szabad használni.
- Más gázpatron használata esetén a készülék nem üzembiztos.
- A készüléket csak KÄRCHER tisztítószerszel (SGG 1 RM 799) szabad használni.

Tisztítószert

⚠ VESZÉLY

- Olvassa el a tisztítószeren lévő biztonsági utasításokat.

Alkalmazás

⚠ VESZÉLY

- Viseljen megfelelő személyi védőfelszerelést.
- A készüléket kizárólag függőleges helyzetben üzemeltesse és mozgassa. Ne hagyja hosszabb időn keresztül nyomás alatt állni.
- A lándzsát kizárólag függőleges helyzetben üzemeltesse.
- Soha ne távolítsa el a lándzsát.
- Használat közben soha ne tegye le a lándzsát.
- Ne érjen a lándzsa kipufogógáz-csővéhez (távolság legalább 60 cm).
- Ne zárja el a lándzsa kipufogógáz-csővét.
- A készülék beltéri használatakor gondoskodni kell a megfelelő szellőzésről és a kipufogógáz elvezetéséről (mérgezésveszély).
- Üzemeltetés után hagyja 3 percig hűlni a lándzsát, és csak ezt követően tegye le.
- Ha nem használja a készüléket, akkor húzza ki a kezelőegységet.
- Kizárólag a KÄRCHER által jóváhagyott, a KÄRCHER-en vagy hivatalos értékesítési partneren keresztül beszerzett pótalkatrészeket és üzemi eszközöket használjon.

Készülék elemek

- 1 Gázszelep
- 2 Szelepes cső tömlője
- 3 Gázpatron (nem tartozék)
- 4 Szelepes cső
- 5 Tisztítószer tömlő
- 6 A tisztítószer-tartály speciális fedele
- 7 Tisztítószer-tartály (nem tartozék)
- 8 Készülékfedél
- 9 Készülékház
- 10 Típustábla
- 11 Töltő készülék
- 12 Lándzsa
- 13 Kefe (nem tartozék)
- 14 Fúvóka
- 15 Kipufogógáz-cső
- 16 Kezelőegység
- 17 Töltő aljzat
- 18 A kezelőegység csatlakozó aljzata
- 19 Üzemóra számláló
- 20 A készülékfedél retesze
- 21 Tartóállvány
- 22 Gyűjtás
- 23 Tisztítószer töltésszint-figyelmeztetése
- 24 Tisztítószer-adagolás szabályozója
- 25 Be/Ki kapcsoló
- 26 Az akkumulátortöltés ellenőrzőgombja
- 27 Az akkumulátortöltés kijelzője

Szimbólumok a készüléken



Égési sérülésveszély forró felületek által!

Üzembevétel

Akku feltöltése

Megjegyzés: Olvassa el a töltő készülék gyártójának üzemeltetési útmutatóját és fordítson különös figyelmet a biztonsági tanácsokra!

Az akku szállításkor részben van feltöltve. Üzembe helyezés előtt és igény szerint töltsse fel.

→ Dugja be a töltőkészülék töltőkábelét a készülék töltő aljzatába.

- Dugja a töltőkészüléket megfelelő dugaszoló aljzatba.
- A töltési eljárás során a töltési kijelző villog.
 - Ha a töltési eljárás befejeződött, a töltési kijelző zölden világít.
 - Ha a töltési kijelző pirosan villog, értesítse az ügyfélszolgálatot.
 - A töltési idő kb. 4 óra.
 - Teljesen feltöltött akku esetén az üzemidő kb. 8 óra.

Az üzemképes állapotba hozás

- A készüléket sík területen állítsa le.
- Mindkét oldalon nyomja be a reteszt, és vegye le a készülékfedelet.

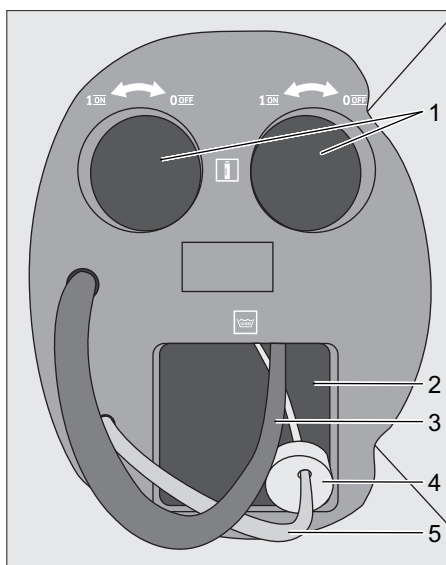

- 1 Gázpatron csatlakoztatási helye
 - 2 Tisztítószer csatlakoztatási helye
 - 3 Szelepes cső tömlője
 - 4 A tisztítószer-tartály speciális fedele
 - 5 Tisztítószer tömlő
- Helyezze be a házba a tisztítószer-tartályt.
- Csavarja le a tisztítószer-tartály eredeti fedelét.
- Tolja be a tisztítószer-tömlőt a lehető legmélyebbre a tisztítószer-tartályba, és rögzítse a speciális fedél felcsavarásával.

- Vegye ki a szelepes csövet.
- Adott esetben forgassa el az óramutató járásával megegyező irányba a szelepes cső mindkét gázszelepét, hogy elzárja a gázellátást.

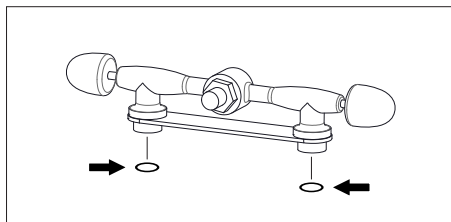

- Ellenőrizze a szelepes cső tömítéseit sérülések szempontjából, és szükség esetén cserélje ki őket (lásd Ápolás és karbantartás).
- Csavarja fel kézzel a gázpatronokat a szelepes csőre az óramutató járásával megegyező irányba, és helyezze be őket a házba.
- Forgassa el az óramutató járásával ellenkező irányba a szelepes cső mindkét gázszelepét, hogy létrehozza a gázellátást.
- Helyezze fel a készülékfedelelet, és pattintsa be a reteszeket. Ügyeljen arra, hogy ne törje meg és ne csípjé be a tömlőket.
- Csavarja fel a keféet a lándzsa fűvókájára.

A tartóállvány-derékheveder, a váltartató és a mellheveder beállítása

- Készülékét a hátra venni.
- Ábra **A**
- Zárat bekattintani és a derékövet beállítani.
- Ábra **B**
- A készülékét a középső feszítő meghúzásával a testhez állítani. Ne húzza meg túl erősen, a legnagyobb terhelésnek a derékövön kell lenni.
- Ábra **C**
- A készülék helyzetét a háton a vég-feszítő meghúzásával beállítani.
- Ábra **D**
- Pattintsa be a zárat, és állítsa be a mellhevedert.

A kezelőegység csatlakoztatása

- Csatlakoztassa a kezelőegység dugóját a készülék csatlakozó tömlőjéhez, és húzza meg a hollandi anyát.

Használat

Az akku töltöttségi szintjének ellenőrzése

- Nyomja meg a kezelőegységen az akkumulátor töltés ellenőrzőgombját. Az akku töltöttségi szintje kijelzésre kerül.
- Egyik LED sem világít: Töltse fel az akkut (lásd Üzembe helyezés)

A készülék bekapcsolása

Megjegyzés: A lándzsa kipufogógáz-csővéen lévő piros címkén megjelenik egy fekete figyelmeztető szimbólum, ha a kipufogógáz-cső forró. A szimbólum ismét eltűnik, amint a kipufogógáz-cső lehűlt.

Megjegyzés: A készüléket csak akkor szabad bekapcsolni, ha a felhasználó a leírtaknak megfelelően a hátára vette azt.

- Állítsa a tisztítószer-adagolás szabályozóját 0-ra.
 - Kapcsolja be a készüléket a Be/Ki kapcsolóval, és várjon 5 másodpercig.
 - Nyomja meg a Gyújtás gombot. A gyújtási folyamat hallható.
 - Állítsa a tisztítószer-adagolás szabályozóját 10-re, és várjon, amíg tisztítószer lép ki a lándzsa fűvókájából.
 - Állítsa a tisztítószer-adagolás szabályozóját 0-ra, és várjon 1 percig, amíg a boiler felforrósodik.
 - A felületnek és a megtisztítandó területnek megfelelően állítsa be a tisztítószer-adagolás szabályozóját 1 és 10 közötti értékre (javaslat: 2-3).
- Megjegyzés:** A tisztítószer töltésszint-felügyelmeztetése világítani kezd, ha a tisztítószertartály kiürült.

Tisztítási üzemmód

Megjegyzés: A tényleges tisztítási folyamat megkezdése előtt egy kisebb tesztfelületen győződjön meg arról, hogy a folyamat nem károsítja az alapot.

Megjegyzés: A tisztítás során nincs szükség súrolásra és a tisztítandó felületre gyakorolt nyomásra, mivel a lándzsa saját súlya is elegendő.

- A lándzsán lévő keféket helyezze a tisztítandó felületre, és várjon 2-3 másodpercig.
- Addig dolgozzon a rágógumi-maradékon a kefe körkörös mozgatásával, amíg fel nem oldódik.
- Seperje végig a felületet egy seprővel és ellenőrizze, hogy a rágógumi-maradvány maradéktalanul el lett-e távolítva.
- Szükség esetén ismételje meg a tisztítási folyamatot.

A készülék kikapcsolása

- Kapcsolja ki a készüléket a Be/Ki kapcsolóval.
- Hagyja 3 percig hűlni a lándzsát, és csak ezt követően tegye le.
- A készüléket sík területen állítsa le.

Minden üzem után

⚠ **VESZÉLY**

Égési sérülés veszélye! Vigyázat, az kipufogógáz-cső forró.

A készülék tömlőit és vezetéseit minden használat után le kell üríteni.

Megjegyzés: A készülék leürítése során ügyeljen arra, hogy a tisztítószer ne károsíthassa a felületeket.

- Mindkét oldalon nyomja be a reteszt, és vegye le a készülékfedelelet.
- Forgassa el az óramutató járásával megegyező irányba a szelepes cső mindkét gázszelepét, hogy elzárja a gázellátást.
- Vegye ki a házból a gázpatronokat, és csavarja le őket az óramutató járásával ellentétes irányban.
- Csavarja le a tisztítószer-tartály speciális fedelét, és vegye ki a házból a tisztítószer-tartályt.
- Kapcsolja be a készüléket a Be/Ki kapcsolóval.
- Állítsa a tisztítószer-szabályozót 10-re, és várjon, amíg már nem lép ki tisztítószer a lándzsa fúvókájából.

- Kapcsolja ki a készüléket a Be/Ki kapcsolóval.
- Válassza le a kezelőegységet a készülékről.

Szállítás

⚠ **VIGYÁZAT**

Sérülés- és rongálódásveszély! Szállítás esetén vegye figyelembe a készülék súlyát.

- Járművel történő szállítás esetén a készüléket az adott irányelveknek megfelelően kell csúsztatás és borulás ellen biztosítani.

Tárolás

⚠ **VIGYÁZAT**

Sérülés- és rongálódásveszély! Tárolás esetén vegye figyelembe a készülék súlyát. A készüléket csak száraz, megfelelően szellőző helyiségben tárolja.

Ápolás és karbantartás

⚠ **VESZÉLY**

A készüléken végzett bármely munkálat előtt kapcsolja ki a készüléket.

A szelepes cső tömítésének cseréje

- Mindkét oldalon nyomja be a reteszt, és vegye le a készülékfedelelet.
- Vegye ki a szelepes csövet.
- Óvatosan emelje ki egy csavarhúzóval a szelepes cső tömítését. Ügyeljen arra, hogy a gázpatron menete ne károsodjon.
- Helyezzen be új tömítést.

Karbantartási időközök

Évente

- A készülék karbantartását a szerviz szolgálattal végeztesse el.

Segítség üzemzavar esetén

⚠ **VESZÉLY**

A készüléken végzett bármely munkálat előtt kapcsolja ki a készüléket.

A készülék nem megy

- Kapcsolja be a készüléket a Be/Ki kapcsolóval.
- Nyissa ki a gázszelepeket.
 - Akku üres
 - Akku feltöltése.
 - A gázpatron kiürült
 - Cserélje ki a gázpatront.

A tisztítószer töltésszint-figyelmeztetése világít

- Cserélje ki a tisztítószer-tartályt.

Szerviz

Ha a hibát nem lehet elhárítani, akkor a készüléket a szervizzel kell ellenőriztetni.

Garancia

Minden országban az illetékes forgalmazónk által kiadott garancia feltételek érvényesek. Az esetleges üzemzavarokat az Ön készülékén a garancia lejártáig költségmentesen elhárítjuk, amennyiben anyag- vagy gyártási hiba az oka. Garanciális esetben kérjük, forduljon a vásárlást igazoló bizonylattal kereskedőjéhez vagy a legközelebbi hivatalos szakszervizhez.

Tartozékok és alkatrészek

Kizárólag eredeti tartozékokat és eredeti pótalkatrészeket alkalmazzon, mivel ezek szavatolják a készülék biztonságos és zavarmentes üzemét.

A tartozékokkal és pótalkatrészekkel kapcsolatos információkat a www.kaercher.com oldalon olvashatja.

Fogyóeszköz

Megnevezés	Megrendelési szám
SGG 1 Consumable Kit	4.071-252.0
– Gázpatron	2x
– tisztítószer	4x
– Nemeacélkefe	2x

EU konformitási nyilatkozat

Ezennel tanúsítjuk, hogy az alábbiakban megnevezett gép tervezése és építési módja alapján az általunk forgalomba hozott kivitelben megfelel az EU irányelvek vonatkozó, alapvető biztonsági és egészségügyi követelményeinek. A gép jóváhagyásunk nélkül történő módosítása esetén ez a nyilatkozat elveszti érvényességét. A készülék megfelel az EU-ban és Magyarországon (HU) harmonizált szabványoknak.

Termék: Rágógumi-eltávolító

Típus: 1.092-xxx

Vonatkozó európai közösségi irányelvek:

2006/42/EK (+2009/127/EK)

2014/30/EU

2011/65/EU

Alkalmazott harmonizált szabványok:

EN 55014-1: 2006+A1: 2009+A2: 2011

EN 55014-2: 2015

EN 60335-1

EN 60335-2-79

EN 61000-3-2: 2014

EN 61000-3-3: 2013

EN 62233: 2008

EN 50581

EN 521: 2006

Alkalmazott összehangolt normák:

-

5.959-553

Alulírottak az ügyvezetés megbízásából és felhatalmazásával lépnek fel.



H. Jenner
Chief Executive Officer



S. Reiser
Head of Approbation

A dokumentációért felelős személy:
S. Reiser

Alfred Kärcher GmbH & Co. KG
Alfred-Kärcher-Str. 28 - 40
71364 Winnenden (Germany)
Tel.: +49 7195 14-0
Fax: +49 7195 14-2212

Winnenden, 2017/01/01

Műszaki adatok

		SGG 1
Töltő készülék	V	110-240
	Hz	50-60
Akkumulátor feszültség	V	15 DC
Akkumulátor teljesítmény	W	135
Névleges teljesítmény	W	18
Max. üzemi hőmérséklet	°C	95 ±2
Nyomásszabályzó	MPa (bar)	0,1 (1)
Üzemnyomás	MPa (bar)	≤0,1 (1)
Védelmi fokozat	--	IPX4
Védelmi osztály	--	I
Szivattyú teljesítménye	W	1,5...1,7
Szivattyú feszültsége	V	12
Szivattyú üzemideje	h	1000
hosszúság x szélesség x magasság	mm	250 x 300 x 550
Lándzsa hossza	mm	1200
Tömlő hossza	mm	1580
Tipikus üzemi súly	kg	12,5 (6,7 - háti egység) (2,8 - lándzsa)
Átfolyási ráta	slpm	0,16
Folyékonygáz-fogyasztás	g/h	60
Környezeti hőmérséklet (max.)	°C	+40
Relatív levegő páratartalom	%	10...90
Üzemidő teljes akkufeltöltés esetén	h	≥8
Tisztítószer tartály	l	2
Az EN 60335-2-79 szerint megállapított értékek		
Hangnyomás szint L_{pA}	dB(A)	≤70



Před prvním použitím svého zařízení si přečtěte tento původní návod k používání, řiďte se jím a uložte jej pro pozdější použití nebo pro dalšího majitele.

- V případě nedodržování provozních a bezpečnostních pokynů mohou vzniknout škody na přístroji a může dojít k ohrožení osob přístroj obsluhujících i ostatních.
- Při přepravních škodách ihned informujte obchodníka.
- Při vybalení zkontrolujte obsah zásilky, zda nechybí příslušenství či zda dodaný přístroj není poškozen.

Obsah

Ochrana životního prostředí	CS	1
Stupně nebezpečí	CS	1
Používání v souladu s určením	CS	1
Bezpečnostní pokyny	CS	2
Prvky přístroje	CS	4
Symboly na zařízení	CS	4
Uvedení do provozu	CS	4
Obsluha	CS	5
Přeprava	CS	6
Ukládání	CS	6
Ošetřování a údržba	CS	6
Pomoc při poruchách	CS	6
Záruka	CS	7
Příslušenství a náhradní díly	CS	7
Spotřební materiál	CS	7
EU prohlášení o shodě	CS	7
Technické údaje	CS	8

Ochrana životního prostředí



Obalové materiály jsou recyklovatelné. Obal nezahazujte do domovního odpadu, ale odvezďte jej k opětovnému využití.



Přístroj je vyroben z hodnotných recyklovatelných materiálů, které se dají dobře znovu využít. Baterie a akumulátory obsahují látky, které se nesmí dostat do životního prostředí. Likvidujte proto staré přístroje, baterie a akumulátory ve sběrnách k tomuto účelu určených.

Informace o obsažených látkách (REACH)

Aktuální informace o obsažených látkách naleznete na adrese:

www.kaercher.com/REACH

Stupně nebezpečí

△ **NEBEZPEČÍ**

Upozornění na bezprostředně hrozící nebezpečí, které vede k těžkým fyzickým zraněním nebo k usmrcení.

△ **VAROVÁNÍ**

Upozornění na potenciálně nebezpečnou situaci, která by mohla vést k těžkým fyzickým zraněním nebo usmrcení.

△ **UPOZORNĚNÍ**

Upozornění na případnou nebezpečnou situaci, která může vést k lehkým fyzickým zraněním.

POZOR

Upozornění na potenciálně nebezpečnou situaci, která může mít za následek poškození majetku.

Používání v souladu s určením

- Tento přístroj je určen výhradně k odstraňování zašlapaných zbytků žvýkaček z podkladů.
- Tento přístroj je vhodný k průmyslovému použití.

Bezpečnostní pokyny

- Kromě pokynů uvedených v návodu na použití je nutné dodržovat všeobecné bezpečnostní právní předpisy.
- Štítek na přístroji s varováním a pokyny uvádí důležité pokyny pro bezpečný provoz.

⚠ **NEBEZPEČÍ**

Nebezpečí úrazu!

- *Uživatel smí přístroj používat pouze k účelům, ke kterým byl přístroj vyroben. Při práci s přístrojem je uživatel povinen dbát místních specifik a brát při práci zřetel na třetí osoby, zvláště děti.*
- *Nikdy přístroj nenechávejte bez dozoru, je-li v provozu.*
- *Přístroj smí používat jen osoby, které jsou seznámeny s manipulací, nebo které prokázaly schopnost obsluhy a které jsou používáním výslovně pověřeny. S přístrojem nesmí pracovat děti nebo mladiství.*
- *Toto zařízení není určeno k tomu, aby ho používaly osoby s omezenými fyzickými, smyslovými nebo duševními schopnostmi.*
- *Na děti je třeba dohlížet, aby bylo zajištěno, že si se zařízením nebudou hrát.*
- *Práce na zařízení provádějte vždy ve vhodných rukavicích.*
- *Na přístroji/příslušenství se nesmí provádět žádné úpravy.*
- *Aby nedošlo k ohrožení, smí opravy a montáže náhradních dílů provádět pouze autorizovaná zákaznická služba.*
- *Balící fólie uchovávejte mimo dosah dětí, hrozí nebezpečí udušení!*

Kardiostimulátor

⚠ **NEBEZPEČÍ**

- *Nosíte-li kardiostimulátor, doporučujeme informovat se před provozováním zařízení buď u svého lékaře nebo u výrobce kardiostimulátoru o případné potřebě preventivních bezpečnostních opatření.*
- *Ne všechny kardiostimulátory jsou stejně odolné vůči prozáření vyzařovanou vysokou frekvencí / elektrickými magnetickými poli v bezprostřední blízkosti a to může při provozu tohoto zařízení vyvolávat problémy.*
- *Jestliže vám lékař nemůže zaručit nezávadnost, zařízení nepoužívejte!*

Akumulátor/Nabíječka

⚠ **NEBEZPEČÍ**

- *Nabíjení akumulátoru je dovoleno pouze přiloženou originální nabíječkou.*
- *Před každým použitím nabíječku zkontrolujte z hlediska poškození. Poškozenou nabíječku již nepoužívejte a poškozené díly nechte opravit pouze kvalifikovaným personálem.*
- *Nabíječku nepoužívejte znečištěnou ani mokrou.*
- *Napětí sítě musí odpovídat napětí uvedenému na identifikačním štítku nabíječky.*
- *Nabíječku nepoužívejte v prostředí s nebezpečím výbuchu.*
- *Kontaktů nabíječky se nesmí dotýkat žádné kovové díly, nebezpečí zkratu.*
- *Zamezte styk s tekutinou vytékající z poškozených akumulátorů. Při náhodném styku s touto tekutinou příslušné místo opláchněte vodou. Při zasažení očí ještě vyhledejte lékařskou pomoc.*
- *Akumulátor je navržen na úplné nabití před každým použitím.*

Plynové kartuše

⚠ NEBEZPEČÍ

- Přečtěte si bezpečnostní pokyny na plynových kartuších.
- Chraňte před přímým slunečním zářením.
- Nevystavujte teplotám nad 50 °C.
- Kartuše znovu nenaplňujte.
- Kartuše neprorážejte nebo nespalujte.
- Výměnu plynových kartuší provádějte pouze na dobře větraném místě bez zápalných zdrojů.
- V případě poškození nebo ztráty ihned vyměňte těsnění na ventilové trubce.
- Na ventilovou trubku našroubujte pouze silou ruky, abyste zabránili poškození závitu.
- Prázdnými plynovými kartušemi zatřeste pro kontrolu zbytkové kapaliny.
- Prázdné plynové kartuše likvidujte na bezpečném místě.
- Skladujte v chladu a suchu.
- Před nasazením nebo vyjmutím plynových kartuší zkontrolujte, zda jsou plynové ventily zavřené.
- Plynové ventily po každém provozu zavřete.
- Příklad použijte jen tehdy, když jsou nasazeny obě plynové kartuše.
- Při zápachu plynu přístroj ihned vypněte (s výjimkou nasazování nebo vyjímání plynových kartuší).
- Příklad se smí provozovat pouze s plynovými kartušemi firmy KÄRCHER (SGG 1 Gas Cartridge).
- Provoz přístroje není bezpečný, když se používají jiné plynové kartuše.
- Příklad se smí provozovat pouze s čisticím prostředkem firmy KÄRCHER (SGG 1 Gas Cartridge).

Čisticí prostředky

⚠ NEBEZPEČÍ

- Přečtěte si bezpečnostní pokyny na čisticím prostředku.

Použití

⚠ NEBEZPEČÍ

- Noste odpovídající osobní ochranné pomůcky.
- Příklad provozujte a pohybujte jím pouze ve svislé poloze. Neponechávejte delší dobu stát pod tlakem.
- Pracovním nástavcem pracujte pouze ve svislé poloze.
- Pracovní nástavec nikdy neodstraňujte.
- Během používání pracovní nástavec neodkládejte.
- Nedotýkejte se výfukového kolena pracovního nástavce (vzdálenost minimálně 60 cm).
- Výfukové koleno pracovního nástavce neuzavírejte.
- Při provozu přístroje v místnostech je třeba zajistit dostatečné větrání a odvod spalin (nebezpečí otravy).
- Po ukončení provozu nechte pracovní nástavec 3 minuty vychladnout a teprve potom odložte.
- Když se přístroj nepoužívá, odpojte ovládací jednotku.
- Používejte výhradně náhradní díly a provozní prostředky schválené firmou KÄRCHER, které byly pořízeny u firmy KÄRCHER nebo oficiálních distribučních partnerů.

Prvky přístroje

- 1 Plynový ventil
- 2 Hadice ventilové trubky
- 3 Plynová kartuše (není součástí dodávky)
- 4 Ventilová trubka
- 5 Hadice čistícího prostředku
- 6 Speciální víčko pro nádrž čistícího prostředku
- 7 Nádrž čistícího prostředku (není součástí dodávky)
- 8 Kryt přístroje
- 9 Kryt přístroje
- 10 typový štítek
- 11 Nabíječka
- 12 Pracovní nástavec
- 13 Kartáč (není součástí dodávky)
- 14 Tryska
- 15 Výfukové koleno
- 16 Ovládací jednotka
- 17 Nabíjecí zdířka
- 18 Připojovací zdířka ovládací jednotky
- 19 Počítadlo provozních hodin
- 20 Zajištění krytu přístroje
- 21 Nosná konstrukce
- 22 Zažehnutí
- 23 Výstraha stavu naplnění čistícího prostředku
- 24 Regulátor pro přívod čistícího prostředku
- 25 Přepínač Zap./Vyp.
- 26 Zkušební tlačítko nabití akumulátoru
- 27 Ukazatel nabití akumulátoru

Symbols na zařízení



Nebezpečí popálení o horké plochy!

Uvedení do provozu

Nabíjení akumulátoru

Upozornění: Čtěte návod k obsluze od výrobce přístroje, především bezpečnostní pokyny!

Dodaný akumulátor je pouze částečně nabitý. Před uvedením do provozu a podle potřeby ho dobijte.

- Nabíjecí kabel nabíječky zasuňte do nabíjecí zdířky na přístroji.
- Nabíječku zapojte do vhodné zásuvky.
 - Během průběhu nabíjení bliká ukazatel nabíjení zeleně.
 - Když je nabíjení ukončeno, svítí ukazatel nabíjení zeleně.
 - Když ukazatel nabíjení bliká červeně, informujte zákaznický servis.
 - Doba nabíjení činí cca 4 hodiny.
 - U zcela nabitého akumulátoru činí provozní doba cca 8 hodin.

Uvedení do pohotovostního stavu

- Přístroj odstavte na rovné ploše.
- Stiskněte zajištění na obou stranách a sejměte kryt přístroje.

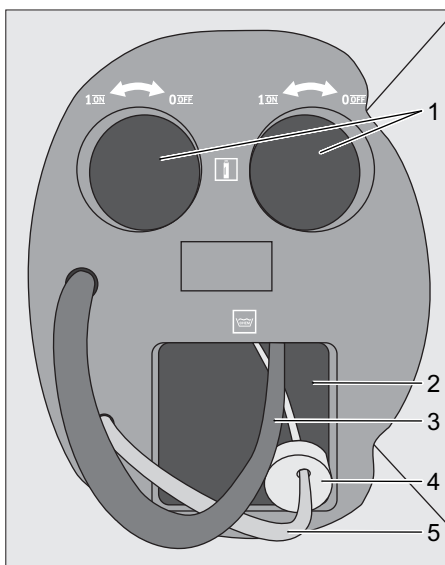

- 1 Slot plynové kartuše
 - 2 Slot čistícího prostředku
 - 3 Hadice ventilové trubky
 - 4 Speciální víčko pro nádrž čistícího prostředku
 - 5 Hadice čistícího prostředku
- Nádrž čistícího prostředku vložte do skříně.
 - Odšroubujte původní víčko nádrže čistícího prostředku.

- Hadici čistícího prostředku zasuňte co nejdále do nádrže čistícího prostředku a zašroubujte speciální víčko.
- Vyměňte ventilovou trubku.
- Případně pro uzavření napájení plynem otočte oběma plynovými ventily ve směru hodinových ručiček.

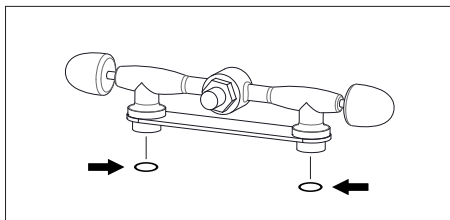

- Zkontrolujte těsnění na ventilové trubce z hlediska poškození a v případě potřeby je vyměňte (viz Ošetřování a údržba).
- Plynové kartuše našroubujte rukou na ventilovou trubku a vložte do skříně.
- Pro otevření napájení plynem otočte oběma plynovými ventily proti směru hodinových ručiček.
- Nasadte kryt přístroje a uzavřete zajištění. Dbejte nato, aby nebyly žádné hadice zalomené nebo sevřené.
- Našroubujte kartáč na trysku pracovního nástavce.

Nastavení dvoubodového bezpečnostního pásu nosné konstrukce, ramenních popruhů a hrudního popruhu

- Zařízení si nasadte na záda.
ilustrace **A**
- Zaaretujte uzávěr a nastavte bederní úvaz.
ilustrace **B**
- Polohu zařízení přizpůsobte tělu přitahováním středových napínáků. Nenapínejte příliš, hlavní zátěž by měla spočívat na bederním úvazu.
ilustrace **C**
- Polohu zařízení na zádech nastavíte přitahováním koncových napínáků.
ilustrace **D**
- Zapněte uzávěr a nastavte hrudní popruh.

Připojení ovládací jednotky

- Konektor ovládací jednotky zapojte do připojovací zdířky přístroje a zašroubujte převlečnou matici.

Obsluha

Kontrola stavu nabití akumulátoru

- Stiskněte zkušební tlačítko nabití akumulátoru na ovládací jednotce. Zobrazí se stav nabití akumulátoru.
- Žádná LED nesvítí: Nabijte akumulátor (viz Uvedení do provozu)

Zapnutí přístroje

Upozornění: Na červené nálepce na výfukovém kolenu pracovního nástavce se objeví černý výstražný symbol, když je výfukové potrubí horké. Symbol opět zmizí, jakmile výfukové potrubí vychladne.

Upozornění: Přístroj se smí zapnout jen tehdy, když je nesen podle popisu na zádech.

- Regulátor přívodu čistícího prostředku nastavte na 0.
- Přístroj zapněte přepínačem Zap./Vyp. A vyčkejte 5 sekund.
- Stiskněte tlačítko zažehnutí. Průběh zažehnutí je slyšitelný.
- Regulátor přívodu čistícího prostředku nastavte na 10 a vyčkejte, dokud nezačne na trysce pracovního nástavce vystupovat čistící prostředek.
- Regulátor přívodu čistícího prostředku nastavte na 0 a vyčkejte 1 minutu, dokud se neohřeje bojler.
- Regulátor přívodu čistícího prostředku nastavte odpovídajícím způsobem podle povrchu a čistěné plochy na hodnotu mezi 1 a 10 (Doporučení: 2-3).

Upozornění: Výstraha stavu naplnění se rozsvítí, když je nádrž čistícího prostředku prázdná.

Čisticí provoz

Upozornění: Před vlastním čisticím procesem zpracujte malou zkušební plochu, abyste zjistili, že není poškozen podklad.

Upozornění: Při čištění nedrhňte a netlačte na čištěnou plochu, protože vlastní hmotnost pracovního nástavce je dostatečná.

- Kartáč na pracovním nástavci přiložte na čištěnou plochu a vyčkejte 2-3 sekundy.
- Zbytky žvýkačky zpracovávejte kruhovými pohyby kartáče, dokud se nerozpustí.
- Koštětem smetěte plochu a zkontrolujte, zda byly zbytky žvýkačky úplně odstraněny.
- V případě potřeby proces čištění opakujte.

Vypnutí zařízení

- Přístroj vypněte přepínačem Zap./Vyp.
- Pracovní nástavec nechte 3 minuty vychladnout a teprve potom odložte.
- Přístroj odstavte na rovné ploše.

Po každém použití

⚠ **NEBEZPEČÍ**

Nebezpečí popálení! Výstraha před horkým výfukovým kolenem.

Hadice a vedení přístroje se musí po každém provozu vyprázdnit.

Upozornění: Při vyprazdňování přístroje dbejte na to, aby čisticí prostředek nepoškodil žádné povrchy.

- Stiskněte zajištění na obou stranách a sejměte kryt přístroje.
- Pro uzavření napájení plynem otočte oběma plynovými ventily ve směru hodinových ručiček.
- Plynové kartuše vyjměte ze skříně a odšroubujte je z pracovního nástavce proti směru hodinových ručiček.
- Speciální víčko nádrže čisticího prostředku odšroubujte a vyjměte nádrž čisticího prostředku ze skříně.
- Přístroj zapněte přepínačem Zap./Vyp.

- Regulátor přívodu čisticího prostředku nastavte na 10 a vyčkejte, dokud nepřestane na trysce pracovního nástavce vystupovat kapalina.
- Přístroj vypněte přepínačem Zap./Vyp.
- Odpojte ovládací jednotku od přístroje.

Přeprava

⚠ **UPOZORNĚNÍ**

Nebezpečí úrazu a nebezpečí poškození! Dbejte na hmotnost přístroje při přepravě.

- Při přepravě v dopravních prostředcích zajistěte zařízení proti skluzu a překlopení podle platných předpisů.

Ukládání

⚠ **UPOZORNĚNÍ**

Nebezpečí úrazu a nebezpečí poškození! Dbejte na hmotnost přístroje při jeho uskladnění.

Přístroj skladujte pouze v suchých, dostatečně větraných prostorách.

Ošetřování a údržba

⚠ **NEBEZPEČÍ**

Před zahájením veškerých prací na přístroji, přístroj vypněte.

Výměna těsnění na ventilové trubce

- Stiskněte zajištění na obou stranách a sejměte kryt přístroje.
- Vyjměte ventilovou trubku.
- Těsnění na ventilové trubce opatrně nadzvedněte šroubovákem. Dbejte na to, aby se nepoškodil závit pro plynovou kartuši.
- Vložte nové těsnění.

Intervaly údržby

Roční

- Údržbu přístroje zajistěte přes zákaznický servis.

Pomoc při poruchách

⚠ **NEBEZPEČÍ**

Před zahájením veškerých prací na přístroji, přístroj vypněte.

Přístroj neběží

- Přístroj zapnete přepínačem Zap./Vyp.
- Otevřete plynové ventily.
- Prázdný akumulátor
- Nabijte akumulátor.
- Prázdné plynové kartuše
- Vyměňte plynové kartuše.

SVÍTÍ VÝSTRAHA STAVU NAPLNĚNÍ ČISTICÍHO PROSTŘEDKU

- Vyměňte nádrž čisticího prostředku.

Oddělení služeb zákazníkům

Pokud poruchu nelze odstranit, musí přístroj zkontrolovat zákaznická služba.

Záruka

V každé zemi platí záruční podmínky vydané příslušnou distribuční společností. Případné poruchy zařízení odstraníme během záruční lhůty bezplatně, pokud byl jejich příčinou vadný materiál nebo výrobní závady. V případě uplatňování nároku na záruku se s dokladem o zakoupení obraťte na prodejce nebo na nejbližší oddělení služeb zákazníkům.

Příslušenství a náhradní díly

Používejte pouze originální příslušenství a originální náhradní díly, ty poskytují záruku bezpečného a bezporuchového provozu přístroje.

Informace o příslušenství a náhradních dílech naleznete na adrese

www.kaercher.com.

Spotřební materiál

Označení	Objednací č.	
SGG 1 Consumable Kit	4.071-252.0	
– Plynová kartuše		2x
– Čisticí prostředky		4x
– Ocelový kartáč		2x

EU prohlášení o shodě

Tímto prohlašujeme, že níže označené stroje odpovídají jejich základní koncepcí a konstrukčním provedením, stejně jako námi do provozu uvedenými konkrétními provedeními, příslušným zásadním zdravotním a bezpečnostním a ochranným směrnicím EU. Při jakýchkoli na stroji provedených změnách, které nebyly námi odsouhlaseny, pozbývá toto prohlášení svou platnost.

Výrobek: Odstraňovač žvýkačky

Typ: 1.092-xxx

Příslušné směrnice EU:

2006/42/ES (+2009/127/ES)

2014/30/EU

2011/65/EU

Použité harmonizační normy

EN 55014-1: 2006+A1: 2009+A2: 2011

EN 55014-2: 2015

EN 60335-1

EN 60335-2-79

EN 61000-3-2: 2014

EN 61000-3-3: 2013

EN 62233: 2008

EN 50581

EN 521: 2006

Použité národní normy

-

5.959-553

Podepsaní jednájí v pověření a s plnou mocí jednateleství

H. Jenner

S. Reiser

Chief Executive Officer

Head of Approbation

Osoba zplnomocněná sestavením dokumentace:

S. Reiser

Alfred Kärcher GmbH & Co. KG

Alfred-Kärcher-Str. 28 - 40

71364 Winnenden (Germany)

Tel.: +49 7195 14-0

Fax: +49 7195 14-2212

Winnenden, 2017/01/01

Technické údaje

		SGG 1
Nabíječka	V	110-240
	Hz	50-60
Napětí akumulátoru	V	15 DC
Výkon akumulátoru	W	135
Jmenovitý výkon	W	18
Max. provozní teplota	°C	95 ±2
Regulátor tlaku	MPa (barů)	0,1 (1)
Provozní tlak	MPa (barů)	≤0,1 (1)
Ochrana	--	IPX4
Ochranná třída	--	I
Výkon čerpadla	W	1,5...1,7
Napětí čerpadla	V	12
Provozní doba čerpadla	hod.	1000
Délka x Šířka x Výška	mm	250 x 300 x 550
Délka pracovního nástavce	mm	1200
Délka hadice	mm	1580
Typická provozní hmotnost	kg	12,5 (6,7 - zádové jednotka) (2,8 - pracovní nástavec)
Velikost průtoku	slpm	0,16
Spotřeba zkapalněného plynu	g/h	60
Okolní teplota (max.)	°C	+40
Relativní vlhkost vzduchu	%	10...90
Provozní doba při plně nabitém akumulátoru	hod.	≥8
Nádrž na čisticí prostředky	l	2
Zjištěné hodnoty dle EN 60335-2-79		
Hladina akustického tlaku L_{pA}	dB(A)	≤70



Pred prvo uporabo Vaše naprave preberite to originalno navodilo za uporabo, ravnajte se po njem in shranite ga za morebitno kasnejšo uporabo ali za naslednjega lastnika.

- V primeru neupoštevanja navodila za uporabo in varnostnih napotkov lahko pride do poškodb na stroju in nevarnosti za uporabnika in druge osebe.
- V primeru transportnih poškodb takoj obvestite trgovca.
- Pri odstranitvi embalaže se prepričajte, da vsebina ni poškodovana oz., da ne manjka pribor.

Vsebinsko kazalo

Varstvo okolja	SL	1
Stopnje nevarnosti	SL	1
Namenska uporaba	SL	1
Varnostna navodila	SL	2
Elementi naprave	SL	4
Simboli na napravi	SL	4
Zagon	SL	4
Uporaba	SL	5
Transport	SL	6
Skladiščenje	SL	6
Vzdrževanje	SL	6
Pomoč pri motnjah	SL	6
Garancija	SL	7
Pribor in nadomestni deli	SL	7
Potrošni material	SL	7
Izjava EU o skladnosti	SL	7
Tehnični podatki	SL	8

Varstvo okolja



Embalaža je primerna za recikliranje. Prosimo, da embalaže ne odvržete med gospodinjske odpadke, temveč jo odložite v zbiralnik za ponovno obdelavo.



Stare naprave vsebujejo dragocene reciklirne materiale, ki jih je treba odvajati za ponovno uporabo. Baterije in akumulatorske baterije vsebujejo snovi, ki ne smejo priti v okolje. Zato stare naprave, baterije in akumulatorske baterije zavržite v ustrezne zbiralne sisteme.

Opozorila k sestavinam (REACH)

Aktualne informacije o sestavinah najdete na:

www.kaercher.com/REACH

Stopnje nevarnosti

⚠ NEVARNOST

Opozorilo na neposredno nevarnost, ki vodi do težkih telesnih poškodb ali smrti.

⚠ OPOZORILO

Opozorilo na možno nevarno situacijo, ki lahko vodi do težkih telesnih poškodb ali smrti.

⚠ PREVIDNOST

Opozorilo na možno nevarno situacijo, ki lahko vodi do lažjih poškodb.

POZOR

Opozorilo na možno nevarno situacijo, ki lahko vodi do premoženjskih škod.

Namenska uporaba

- Ta naprava je namenjena izključno za odstranjevanje pohojenih ostankov žvečilnega gumija s podlage.
- Naprava je primerna za uporabo v obrtnih dejavnostih.

Varnostna navodila

- Poleg opozoril v navodilu za obratovanje se morajo upoštevati splošni varnostni predpisi in predpisi zakonodajalca o preprečevanju nesreč.
- Na stroju pritrjene tablice z opozorili in navodili vsebujejo pomembna navodila za varno obratovanje.

⚠ NEVARNOST

Nevarnost poškodbe!

- *Uporabnik mora napravo namensko uporabljati. Pri tem mora upoštevati lokalne pogoje in pri delu paziti na druge osebe, predvsem na otroke.*
- *Dokler je naprava prižgana, ne sme nikoli ostati brez nadzora.*
- *Aparat smejo uporabljati le osebe, ki so bile poučene o ravnanju ali ki so dokazale svoje sposobnosti za upravljanje in so izrecno pooblašene za uporabo. S strojem ne smejo delati otroci ali mladostniki.*
- *Ta naprava ni namenjena uporabi oseb z omejenimi fizičnimi, senzoričnimi ali duševnimi sposobnostmi.*
- *Otroke je potrebno nadzorovati, da bi zagotovili, da se z napravo ne igrajo.*
- *Dela na napravi vedno izvajajte s primernimi rokavicami.*
- *Naprave/pribora ne spreminjajte.*
- *Za preprečitev nevarnosti sme popravila in vgradnjo nadomestnih delov izvajati zgolj avtoriziran uporabniški servis.*
- *Pakirne folije hranite proč od otrok, obstaja nevarnost zadušitve!*

Srčni spodbujevalnik

⚠ NEVARNOST

- *Če imate srčni spodbujevalnik priporočamo, da se pri Vašem zdravniku ali proizvajalcu srčnega spodbujevalnika informirate o eventualnih previdnostnih ukrepih, preden napravo uporabljate.*
- *Nekateri srčni spodbujevalniki niso odporni na sevanja visoko frekvenčnih/električnih magnetnih polj, kar bi ob uporabi naprave lahko povzročilo težave.*
- *Ča vam Vaš zdravnik ne more zagotoviti popolne neoporečnosti, naprave ne uporabljajte!*

Akumulatorska baterija/Polnilnik

⚠ NEVARNOST

- *Polnjenje akumulatorja je dovoljeno samo s priloženim originalnim polnilnikom.*
- *Pred vsako uporabo preglejte polnilnik glede poškodb. Ne uporabljajte poškodovanega polnilnika in poskrbite, da poškodovane dele zamenja strokovno osebje.*
- *Umazanega ali vlažnega polnilnika ne uporabljajte.*
- *Omrežna napetost mora ustrezati napetosti, navedeni na tipski tablici polnilnika.*
- *Polnilnika ne smete uporabljati v eksplozivno ogroženem okolju.*
- *Kontakti na vtiču polnilnika ne smejo priti v stik s kovinskimi deli zaradi nevarnosti kratkega stika.*
- *Izogibajte se stiku s tekočino, ki izstopa iz defektnih akumulatorskih baterij. Pri nehotenem stiku tekočino sperite z vodo. Če tekočina pride v oči, se posvetujte z zdravnikom.*
- *Akumulator je zasnovan tako, da ga je treba pred vsako uporabo povsem napolniti.*

Plinske kartuše

⚠ NEVARNOST

- Preberite varnostna navodila na plinskih kartušah.
- Zaščitite jih pred direktnim sončnim sevanjem.
- Ne izpostavlajte jih temperaturi nad 50 °C.
- Ne polnite.
- Ne prebodite in ne zažgite.
- Zamenjavo plinskih kartuš izvajajte samo na dobro prezračevanem mestu brez virov vžiga.
- V primeru poškodovanja ali izgube tesnila na cevi z ventiloma takoj opravite zamenjavo.
- Samo z zmerno silo ju privijte v cev z ventiloma, da preprečite poškodovanje navoja.
- Potresite prazne plinske kartuše, da ugotovite, ali je v njih še ostanek tekočine.
- Prazne plinske kartuše odstranite med odpadke na varnem mestu.
- Shranjujte jih na hladnem in suhem mestu.
- Pred uporabo ali odstranitvijo plinskih kartuš preverite, ali sta ventila za plin zaprta.
- Po vsaki uporabi zaprite ventila za plin.
- Napravo uporabljajte samo, če sta vstavljeni obe plinski kartuši.
- Če slišite uhajanje plina, takoj izklopite napravo (razen pri vstavljanju ali odstranitvi plinskih kartuš).
- Naprava sme obratovati samo s plinskimi kartušami KÄRCHER (SGG 1 Gas Cartridge).
- Obratovanje naprave ni varno, če uporabljate drugačne plinske kartuše.
- Naprava sme obratovati samo s čistilom KÄRCHER (SGG 1 RM 799).

Čistila

⚠ NEVARNOST

- Preberite varnostna navodila na čistilu.

Uporaba

⚠ NEVARNOST

- Nosite ustrezno osebno zaščitno opremo.
- Napravo uporabljajte in premikajte samo v navpičnem položaju. Ne pustite naprave daljši čas pod tlakom.
- Sulico uporabljajte samo v navpičnem položaju.
- Nikoli ne odstranite sulice.
- Med uporabo nikoli ne odložite sulice.
- Ne dotikajte se nastavka za izpušni plin na sulici (razdalja minimalno 60 cm).
- Ne zaprite nastavka za izpušni plin na sulici.
- Pri obratovanju aparata v prostorih je potrebno skrbeti za zadostno prezračevanje in odvajanje odpadnih plinov (nevarnost zastrupitve).
- Po obratovanju počakajte 3 minute, da se sulica ohladi, in jo šele nato odložite.
- Odklopite upravljalno enoto, kadar naprave ne uporabljate.
- Uporabljajte izključno nadomestne dele in obratovalna sredstva z atestom KÄRCHER, ki ste jih kupili pri podjetju KÄRCHER ali njegovih pooblaščenih partnerjih.

Elementi naprave

- 1 Plinski ventil
- 2 Gibka cev cevi z ventiloma
- 3 Plinska kartuša (ni v obsegu dobave)
- 4 Cev z ventiloma
- 5 Gibka cev za čistilo
- 6 Poseben pokrov posode za čistilo
- 7 Posoda za čistilo (ni v obsegu dobave)
- 8 Pokrov naprave
- 9 Ohišje naprave
- 10 Tipska tablica
- 11 Polnilnik
- 12 Sulica
- 13 Krtača (ni v obsegu dobave)
- 14 Šoba
- 15 Nastavek za izpušni plin
- 16 Upravljalna enota
- 17 Polnilna puša
- 18 Priključna puša upravljalne enote
- 19 Števec obratovalnih ur
- 20 Zapahnitev pokrova naprave
- 21 Nosilno ogrodje
- 22 Vžig
- 23 Opozorilo na nivo polnitve s čistilom
- 24 Regulator za dovajanje čistila
- 25 Stikalo za vklop/izklop
- 26 Tipka za preverjanje polnitve akumulatorja
- 27 Prikaz polnitve akumulatorja

Simboli na napravi



Nevarnost opeklin zaradi vročih površin!

Zagon

Polnjenje akumulatorske baterije

Opozorilo: Preberite navodilo za obratovanje proizvajalca polnilnika in še posebej upoštevajte varnostna navodila!

Aku baterija je pri dobavi delno napolnjena. Pred zagonom in ob potrebi jo napolnite.

→ Priključite polnilni kabel polnilnika v polnilno pušo na napravi.

- Priključite polnilnik na primerno vtičnico.
- Med postopkom polnjenja utripa indikator polnjenja.
- Ko je postopek polnjenja končan, indikator polnjenja sveti zeleno.
- Če indikator polnjenja utripa rdeče, obvestite servisno službo.
- Čas polnjenja je pribl. 4 ure.
- S povsem napoljenim akumulatorjem znaša obratovalni čas pribl. 8 ur.

Vzpostavljanje pripravljenosti na obratovanje

- Postavite napravo na ravno površino.
- Pritisnite zapahnitvi na obeh straneh in odstranite pokrov naprave.

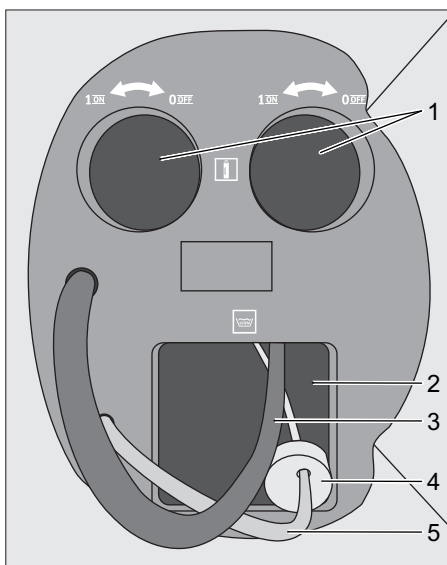

- 1 Vtično mesto plinske kartuše
 - 2 Vtično mesto za čistilo
 - 3 Gibka cev cevi z ventiloma
 - 4 Poseben pokrov posode za čistilo
 - 5 Gibka cev za čistilo
- Postavite posodo za čistilo v ohišje.
 - Odvijte originalni pokrov posode za čistilo.
 - Potisnite gibko cev za čistilo kolikor je mogoče globoko v posodo za čistilo in trdno privijte poseben pokrov.
 - Izvlecite cev z ventiloma.

- Po potrebi obrnite oba ventila za plin na cevi z ventiloma v smeri urinih kazalcev, da zaprete oskrbo s plinom.

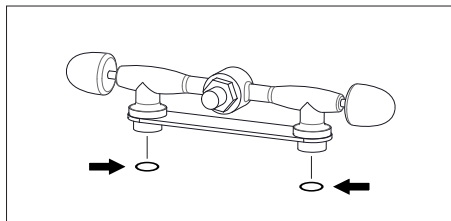

- Preglejte tesnili na cevi z ventiloma glede poškodb in ju po potrebi zamenjajte (glejte Nega in vzdrževanje).
- Plinski kartuši čvrsto privijte v smeri urinih kazalcev v cev z ventiloma in ju vstavite v ohišje.
- Oba ventila za plin na cevi z ventiloma obrnite v nasprotni smeri urinih kazalcev, da vzpostavite oskrbo s plinom.
- Namestite pokrov naprave in aktivirajte zapahnitvi. Pazite, da ne prepognete in stisnete gibkih cevi.
- Privijte krtačo na šobo sulice.

Nastavitev nosilnega ogrodja - kolčnega pasu, ramenskega nosilca in prsnega pasu

- Napravo namestite na hrbet.
- Slika **A**
- Zaskočite zapiralo in nastavite kolčni pas.
- Slika **B**
- Napravo z vlečenjem na srednjem napenjalniku prilagodite na telo. Na napnite preveč, glavna obremenitev naj bi bila na kolčnem pasu.
- Slika **C**
- Nastavite položaj naprave na hrbtu z vlečenjem končnih napenjalnikov.
- Slika **D**
- Zaskočite zapiralo in nastavite prsni pas.

Priključitev upravljalne enote

- Priključite vtič upravljalne enote na priključno pušo naprave in pritegnite prekrivno matico.

Uporaba

Preverjanje stanja polnosti akumulatorja

- Pritisnite tipko za preverjanje polnitve akumulatorja. Prikaže se stanje polnosti akumulatorja.
- Ne sveti nobena LED: napolnite akumulator (glejte Zagon)

Vklop naprave

- Navodilo:** na rdeči nalepki na nastavku za izpušni plin sulice se pojavi črn opozorilni simbol, če je nastavek za izpušni plin vroč. Ko se nastavek za izpušni plin ohladi, simbol izgine.
- Navodilo:** napravo je dovoljeno vklopiti samo, če jo nosite na hrbtu, kot je opisano.
- Nastavite regulator za dovajanje čistila na 0.
 - Vklopite napravo s stikalom vklop/izklop in počakajte 5 sekund.
 - Pritisnite tipko za vžig. Postopek vžiga je slišen.
 - Nastavite regulator za dovajanje čistila na 10 in počakajte, da čistilo izstopa skozi šobo na sulici.
 - Nastavite regulator za dovajanje čistila na 0 in počakajte 1 minuto, da se bojler segreje.
 - Nastavite regulator za dovajanje čistila na vrednost med 1 in 10 glede na vrsto in stanje površine, ki jo čistite (priporočilo: 2–3).
- Navodilo:** opozorilo na stanje polnitve čistila zasveti, ko je posoda za čistilo prazna.

Čiščenje

- Navodilo:** pred dejanskim procesom čiščenja obdelajte manjšo poskusno površino in preverite, ali pride do poškodovanja podlage.
- Navodilo:** pri čiščenju ne drgnite in ne pritiskajte na površino, ki jo čistite, ker lastna teža sulice zadostuje.
- Postavite krtačo na sulici na čiščeno površino in počakajte 2–3 sekunde.

- Ostanek žvečilnega gumija s krožnimi premiki krtače toliko časa obdelujte, da odstopi.
- Z omelom pometite površino in preverite, ali so bili ostanki žvečilnega gumija povsem odstranjeni.
- Po potrebi ponovite proces čiščenja.

Izklop stroja

- Izklopite napravo s stikalom vklop/izklop.
- Počakajte 3 minute, da se sulica ohladi, in jo šele nato odložite.
- Postavite napravo na ravno površino.

Po vsakem obratovanju

⚠ **NEVARNOST**

Nevarnost opeklin! Opozorilo na vroč nastavek za izpušni plin.

Gibke cevi in vode naprave morate izprazniti po vsaki uporabi.

Navodilo: pri izpraznitvi naprave pazite, da s čistilom ne poškodujete površin.

- Pritisnite zapahnitvi na obeh straneh in odstranite pokrov naprave.
- Obrnite oba ventila za plin na cevi z ventiloma v smeri urinih kazalcev, da zaprete oskrbo s plinom.
- Vzemite plinski kartuši iz ohišja in ju v nasprotni smeri kazalcev ure odvijte s cevi z ventiloma.
- Odvijte posebni pokrov posode za čistilo in vzemite posodo za čistilo iz ohišja.
- Vključite napravo s stikalom vklop/izklop.
- Nastavite regulator za dovajanje čistila na 10 in počakajte, da čistilo preneha izstopati skozi šobo na sulici.
- Izklopite napravo s stikalom vklop/izklop.
- Ločite upravljalno enoto od naprave.

Transport

⚠ **PREVIDNOST**

Nevarnost poškodbe in škode! Pri transportu upoštevajte težo naprave.

- Pri transportu v vozilih napravo zavarujte proti zdrsu in prevrnitvi v skladu z vsakokratnimi veljavnimi smernicami.

Skladiščenje

⚠ **PREVIDNOST**

Nevarnost poškodbe in škode! Pri shranjevanju upoštevajte težo naprave.

Napravo skladiščite samo v suhem, dobro prezračenem prostoru.

Vzdrževanje

⚠ **NEVARNOST**

Pred vsemi deli na napravi izklopite napravo.

Zamenjava tesnila na cevi z ventiloma

- Pritisnite zapahnitvi na obeh straneh in odstranite pokrov naprave.
- Izvlecite cev z ventiloma.
- Z izvijačem previdno izvlecite tesnilo na cevi z ventiloma. Pazite, da ne poškodujete navoja za plinski kartuši.
- Vstavite novo tesnilo.

Intervali vzdrževanja

Letno

- Servisiranje naprave naj opravi uporabniški servis.

Pomoč pri motnjah

⚠ **NEVARNOST**

Pred vsemi deli na napravi izklopite napravo.

Naprava ne deluje

- Vključite napravo s stikalom vklop/izklop.
- Odprite ventila za plin.
 - Baterija je prazna
- Napolnite akumulatorsko baterijo.
 - Prazni plinski kartuši
- Zamenjajte plinski kartuši.

Opozorilni indikator za nivo polnitve s čistilom sveti

- Zamenjajte posodo s čistilom.

Uporabniški servis

Če motnje ni možno odpraviti, mora na-pravo pregledati uporabniški servis.

Garancija

V vsaki državi veljajo garancijski pogoji, ki jih določa naše prodajno predstavništvo. Morebitne motnje na napravi, ki so posledica materialnih ali proizvodnih napak, v času garancije brezplačno odpravljamo. V primeru uveljavljanja garancije, se z originalnim računom obrnite na prodajalca oziroma najbližji uporabniški servis.

Pribor in nadomestni deli

Uporabljajte samo originalen pribor in originalne nadomestne dele, ki zagotavljajo varno in nemoteno delovanje naprave. Informacije o priboru in nadomestnih delih najdete na www.kaercher.com.

Potrošni material

Poimenovanje		Naroč. št.
SGG 1 Consumable Kit		4.071-252.0
- Plinska kartuša	2x	
- čistila	4x	
- Krtača iz nerjavnega jekla	2x	

Izjava EU o skladnosti

S to izjavo potrjujemo, da spodaj omenjeni stroj zaradi svoje zasnove in načina izdelave ustreza temeljnim varnostnim in zdravstvenim zahtevam EU-standardov. Ta izjava izgubi svojo veljavnost, če kdo napravo spremeni brez našega soglasja.

Proizvod: Odstranjevalec žvečilnega gumija

Tip: 1.092-xxx

Zadevne EU-direktive:

2006/42/ES (+2009/127/ES)

2014/30/EU

2011/65/EU

Uporabljene usklajene norme:

EN 55014-1: 2006+A1: 2009+A2: 2011

EN 55014-2: 2015

EN 60335-1

EN 60335-2-79

EN 61000-3-2: 2014

EN 61000-3-3: 2013

EN 62233: 2008

EN 50581

EN 521: 2006

Uporabni nacionalni standardi:

-

5.959-553

Podpisniki ravnajo po navodilih in s pooblastilom vodstva podjetja.



H. Jenner
Chief Executive Officer



S. Reiser
Head of Approbation

Pooblaščenec za dokumentacijo:

S. Reiser

Alfred Kärcher GmbH & Co. KG

Alfred-Kärcher-Str. 28 - 40

71364 Winnenden (Germany)

Tel.: +49 7195 14-0

Faks: +49 7195 14-2212

Winnenden, 2017/01/01

Tehnični podatki

		SGG 1
Polnilnik	V	110-240
	Hz	50-60
Akumulatorsko napajanje	V	15 DC
Zmogljivost akumulatorja	W	135
Nazivna moč	W	18
Maks. obratovalna temperatura	°C	95 ±2
Regulator tlaka	MPa (bar)	0,1 (1)
Delovni tlak	MPa (bar)	≤0,1 (1)
Vrsta zaščite	--	IPX4
Razred zaščite	--	I
Zmogljivost črpalke	W	1,5...1,7
Napetost črpalke	V	12
Obratovalni čas črpalke	h	1000
Dolžina x širina x višina	mm	250 x 300 x 550
Dolžina sulice	mm	1200
Dolžina gibke cevi	mm	1580
Tipična delovna teža	kg	12,5 (6,7 - hrbtna enota) (2,8 - sulica)
Pretok	slpm	0,16
Poraba tekočega plina	g/h	60
Okoljska temperatura (max.)	°C	+40
Relativna zračna vlažnost	%	10...90
Obratovalni čas pri polni akumulatorski bateriji	h	≥8
Posoda za čistilno sredstvo	l	2
Ugotovljene vrednosti v skladu z EN 60335-2-79		
Nivo hrupa L _{pA}	dB(A)	≤70



Przed pierwszym użyciem urządzenia należy przeczytać oryginalną instrukcję obsługi, postępować według jej wskazań i zachować ją do późniejszego wykorzystania lub dla następnego użytkownika.

- Nieprzestrzeganie wskazówek zawartych w niniejszej instrukcji obsługi i wskazówek bezpieczeństwa może prowadzić do uszkodzenia urządzenia oraz sytuacji niebezpiecznych dla obsługującego lub innych osób.
- Ewentualne uszkodzenia transportowe należy niezwłocznie zgłosić sprzedawcy.
- Podczas rozpakowywania urządzenia należy sprawdzić, czy w opakowaniu znajdują się wszystkie elementy i czy nic nie jest uszkodzone.

Spis treści

Ochrona środowiska	PL	1
Stopnie zagrożenia	PL	1
Użytkowanie zgodne z przeznaczeniem.	PL	1
Wskazówki bezpieczeństwa	PL	2
Elementy urządzenia	PL	4
Symbole na urządzeniu	PL	4
Uruchamianie	PL	4
Obsługa.	PL	6
Transport.	PL	7
Przechowywanie	PL	7
Czyszczenie i konserwacja	PL	7
Usuwanie usterek	PL	7
Gwarancja	PL	7
Wyposażenie dodatkowe i części zamienne.	PL	8
Materiał eksploatacyjny.	PL	8
Deklaracja zgodności UE	PL	8
Dane techniczne	PL	9

Ochrona środowiska



Materiał, z którego wykonano opakowanie nadaje się do powtórnego przetworzenia. Prosimy nie wyrzucać opakowania do śmieci z gospodarstw domowych, lecz oddać do recyklingu.



Zużyte urządzenia zawierają cenne surowce wtórne, które powinny być oddawane do utylizacji. Baterie i akumulatory zawierają substancje, które nie powinny przedostać się do środowiska naturalnego. Z tego powodu należy usuwać zużyte urządzenia, baterie i akumulatory za pośrednictwem odpowiednich systemów utylizacji.

Wskazówki dotyczące składników (REACH)

Aktualne informacje dotyczące składników znajdują się pod:

www.kaercher.com/REACH

Stopnie zagrożenia

⚠ NIEBEZPIECZEŃSTWO

Wskazówka dot. bezpośredniego zagrożenia, prowadzącego do ciężkich obrażeń ciała lub do śmierci.

⚠ OSTRZEŻENIE

Wskazówka dot. możliwie niebezpiecznej sytuacji, mogącej prowadzić do ciężkich obrażeń ciała lub śmierci.

⚠ OSTROŻNIE

Wskazówka dot. możliwie niebezpiecznej sytuacji, która może prowadzić do lekkich zranień.

UWAGA

Wskazówka dot. możliwie niebezpiecznej sytuacji, która może prowadzić do szkód materialnych.

Użytkowanie zgodne z przeznaczeniem

- Urządzenie przeznaczone jest wyłącznie do usuwania zdeptanych pozostałości gumy do żucia z podłoża.
- Urządzenie przeznaczone jest do zastosowań profesjonalnych.

Wskazówki bezpieczeństwa

- Oprócz wskazówek zawartych w instrukcji obsługi należy przestrzegać ogólnych przepisów prawnych dotyczących bezpieczeństwa i zapobiegania wypadkom.
- Umieszczone na urządzeniu tabliczki ostrzegawcze zawierają ważne wskazówki dotyczące bezpiecznej eksploatacji.

⚠ NIEBEZPIECZEŃSTWO

Niebezpieczeństwo zranienia!

- Użytkownik ma obowiązek używania urządzenia zgodnie z jego przeznaczeniem. Podczas pracy urządzenia musi on uwzględniać warunki panujące w otoczeniu i uważać na inne osoby, zwłaszcza dzieci.
- Urządzenia nie wolno nigdy pozostawiać bez nadzoru dopóki jest włączone.
- Urządzenie może być obsługiwane tylko przez osoby, które zostały przeszkolone w zakresie obsługi lub przedstawiły dowód umiejętności obsługi i zostały wyraźnie do tego wyznaczone. Urządzenia nie wolno obsługiwać dzieciom ani młodzieży.
- Niniejsze urządzenie nie jest przewidziane do użytkowania przez osoby o ograniczonych możliwościach fizycznych, sensorycznych wzgl. mentalnych.
- Dzieci powinny być nadzorowane, żeby zapewnić, iż nie będą się bawiły urządzeniem.
- Prace w obrębie urządzenia wykonywać zawsze w odpowiednich rękawicach.
- Nie należy dokonywać żadnych modyfikacji urządzenia/akcesoriów.
- Aby wykluczyć zagrożenia, naprawy i montaż części zamiennych mogą być przeprowadzane jedynie przez autoryzowany serwis.
- Opakowania foliowe trzymać z dala od dzieci, gdyż istnieje niebezpieczeństwo uduszenia!

Rozrusznik serca

⚠ NIEBEZPIECZEŃSTWO

- Jeżeli użytkownik używa stymulatora pracy serca, zaleca się, należy przed użyciem urządzenia poinformować się u swojego lekarza wzgl. producenta stymulatora pracy serca nt. ewent. środków zapobiegawczych.
- Nie wszystkie typy stymulatorów praca serca są w równym stopniu zabezpieczone przed napromieniowaniem odbitymi w najbliższej odległości polami magnetycznymi o wysokiej częstotliwości/elektrycznymi, co mogłoby prowadzić do problemów przy obsłudze urządzenia.
- Jeżeli lekarz nie jest w stanie wykluczyć zastrzeżeń, wówczas nie należy używać urządzenia!

Akumulator/ładowarka

⚠ NIEBEZPIECZEŃSTWO

- Ładowanie akumulatora dozwolone jest wyłącznie przy użyciu dołączonej oryginalnej ładowarki.
- Przed każdym użyciem sprawdzić ładowarkę pod kątem uszkodzeń. Nie używać uszkodzonej ładowarki, a naprawę uszkodzonych części zlecić specjalistom.
- Nie używać ładowarki, gdy jest brudna lub mokra.
- Napięcie sieciowe musi być zgodne z napięciem podanym na tabliczce znamionowej ładowarki.
- Nie używać urządzenia w otoczeniu zagrożonym wybuchem.
- Nie dopuścić, aby do zestyków ładowarki dostały się metalowe części, niebezpieczeństwo zwarcia.
- Unikać kontaktu z cieczą wypływającą z uszkodzonych akumulatorów. W przypadku przypadkowego kontaktu z płynem - spłukać wodą. W przypadku kontaktu płynu z oczami dodatkowo zasięgnąć opinii lekarza.
- Akumulator został zaprojektowany w taki sposób, aby przed każdym użyciem wykonać pełny cykl ładowania.

Kartusze gazowe

⚠ NIEBEZPIECZEŃSTWO

- Przeczytać wskazówki dotyczące bezpieczeństwa podane na kartuszkach gazowych.
- Chronić przed bezpośrednim działaniem promieni słonecznych.
- Nie wystawiać na działanie temperatur przekraczających 50 °C.
- Nie napełniać ponownie.
- Nie przebijać ani nie wrzucać do ognia.
- Wymianę kartuszy gazowych przeprowadzać wyłącznie w miejscu o dobrej wentylacji bez obecności źródeł zapłonu.
- Natychmiast wymienić lub uzupełnić uszkodzone lub brakujące uszczelki rury zaworu.
- Wkręcać do rury zaworu wyłącznie ręcznie, aby uniknąć uszkodzenia gwintu.
- Wstrząsnąć pustymi kartuszkami gazowymi, aby sprawdzić, czy zawierają resztki cieczy.
- Puste kartusze gazowe zutylizować w bezpiecznym miejscu.
- Przechowywać w chłodnym i suchym miejscu.
- Przed założeniem lub zdjęciem kartuszy gazowych sprawdzić, czy zawory gazu są zamknięte.
- Po każdej eksploatacji zamknąć zawory gazu.
- Urządzenia używać tylko wtedy, gdy założone są oba kartusze gazowe.
- Jeśli pojawi się zapach gazu, natychmiast wyłączyć urządzenie (z wyjątkiem zakładania lub zdejmowania kartuszy gazowych).
- Urządzenie można eksploatować wyłącznie z kartuszkami gazowymi KÄRCHER (SGG 1 Gas Cartridge).
- W razie zastosowania innych kartuszy gazowych nie jest zagwarantowane bezpieczeństwo eksploatacji urządzenia.
- Urządzenie można eksploatować wyłącznie ze środkiem czyszczącym KÄRCHER (SGG 1 RM 799).

Środek czyszczący

⚠ NIEBEZPIECZEŃSTWO

- Przeczytać wskazówki dotyczące bezpieczeństwa podane na środku czyszczącym.

Zastosowanie

⚠ NIEBEZPIECZEŃSTWO

- Zakładać odpowiednie osobiste wyposażenie ochronne.
- Używać urządzenia, gdy jest ustawione wyłącznie w pozycji pionowej! Nie wywierać nacisku przez dłuższy czas.
- Używać wyłącznie lancy ustawionej pionowo.
- Nigdy nie zdejmować lancy.
- Podczas użytkowania nie odkładać lancy.
- Nie dotykać kolektora wydechowego lancy (odstęp przynajmniej 60 cm).
- Nie zamykać kolektora wydechowego lancy.
- Przy pracy z urządzeniem w pomieszczeniach należy zabezpieczyć wystarczającą wentylację i odprowadzanie spalin (niebezpieczeństwo zatrucia).
- Po użyciu odczekać 3 minuty, aż lanca ostygnie i dopiero potem odłożyć ją.
- Wypiąć jednostkę obsługową, gdy urządzenie nie jest używane.
- Stosować wyłącznie części zamienne i środki eksploatacyjne dopuszczone przez firmę KÄRCHER, nabyte przez firmę KÄRCHER lub oficjalnego partnera handlowego.

Elementy urządzenia

- 1 Zawór gazowy
- 2 Wąż rury zaworu
- 3 Kartusz gazowy (nie objęty dostawą)
- 4 Rura zaworu
- 5 Wąż środka czyszczącego
- 6 Specjalna pokrywa na pojemnik ze środkiem czyszczącym
- 7 Pojemnik ze środkiem czyszczącym (nie objęty dostawą)
- 8 Pokrywa urządzenia
- 9 Obudowa urządzenia
- 10 Tabliczka identyfikacyjna
- 11 Ładowarka
- 12 Lanca
- 13 Szczotka (nie objęta dostawą)
- 14 Dysza
- 15 Kolektor wydechowy
- 16 Jednostka obsługowa
- 17 Gniazdo ładowania
- 18 Gniazdo przyłączeniowe jednostki obsługowej
- 19 Licznik czasu pracy
- 20 Blokada pokrywy urządzenia
- 21 Stelaż
- 22 Zapłon
- 23 Kontrolka ostrzegawcza poziomu napełnienia środkiem czyszczącym
- 24 Regulator dozowania środka czyszczącego
- 25 Włącznik/wyłącznik
- 26 Przycisk kontroli stanu naładowania akumulatora
- 27 Wskaźnik stanu naładowania akumulatora

Symbole na urządzeniu



Niebezpieczeństwo oparzenia przez gorące powierzchnie!

Uruchamianie

Ładowanie akumulatora

Wskazówka: Należy przeczytać instrukcję obsługi i w szczególności przestrzegać przepisów bezpieczeństwa!

Akumulator podczas dostawy jest częściowo naładowany. Naładować przed uruchomieniem oraz jeśli zajdzie taka potrzeba.

- ➔ Włożyć kabel do ładowania ładowarki do gniazda ładowania na urządzeniu.
- ➔ Włożyć ładowarkę do odpowiedniego gniazdka.
- Podczas procesu ładowania wskaźnik ładowania miga na zielono.
- Gdy proces ładowania dobiegnie końca, wskaźnik zaświeci się na zielono.
- Gdy wskaźnik ładowania miga na czerwono, powiadomić serwis klienta.
- Czas ładowania wynosi ok. 4 godziny.
- W pełni naładowany akumulator umożliwia pracę przez ok. 8 godzin.

Uzyskanie gotowości do pracy

- Pozostawić urządzenie na równej powierzchni.
- Wcisnąć blokady z obu stron i zdjąć pokrywę urządzenia.

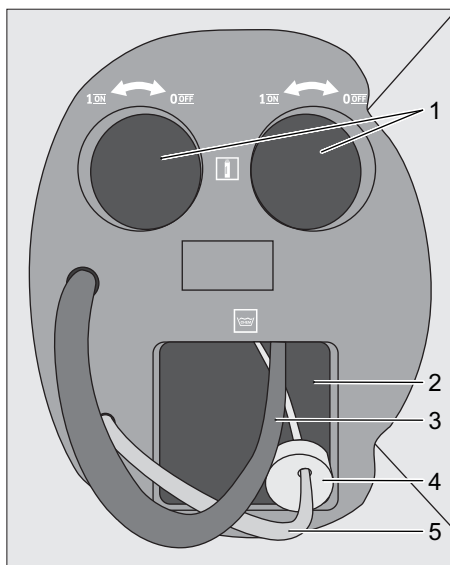

- 1 Gniazdo na kartusz gazowy
 - 2 Gniazdo na środek czyszczący
 - 3 Wąż rury zaworu
 - 4 Specjalna pokrywa na pojemnik ze środkiem czyszczącym
 - 5 Wąż środka czyszczącego
- Włożyć pojemnik ze środkiem czyszczącym do obudowy.
 - Odkręcić oryginalną pokrywę pojemnika ze środkiem czyszczącym.
 - Wsunąć wąż środka czyszczącego jak najgłębiej do pojemnika i mocno przykręcić specjalną pokrywę.
 - Wyjąć rurę zaworu.
 - W razie potrzeby przekręcić oba zawory gazu na rurze zaworu w kierunku zgodnym z ruchem wskazówek zegara, aby odciąć zasilanie gazem.

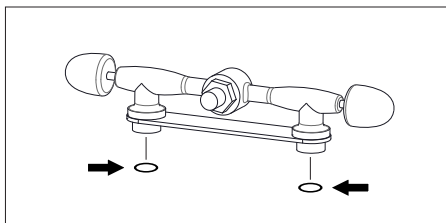

- Sprawdzić uszczelki na rurze zaworu pod kątem uszkodzeń i w razie potrzeby wymienić (patrz Pielęgnacja i konserwacja).
- Przykręcić ręcznie kartusze gazowe do rury zaworu w kierunku zgodnym z ruchem wskazówek zegara i włożyć do obudowy.
- Przekręcić oba zawory gazu na rurze zaworu w kierunku przeciwnym do ruchu wskazówek zegara, aby włączyć zasilanie gazem.
- Nałożyć pokrywę urządzenia i zablokować blokady. Zwracać uwagę, aby nie załamać ani nie zakleszczyć żadnych węży.
- Przykręcić szczotkę do dyszy na lancy.

Ustawianie stelaża - pasa biodrowego, szelek i pasa piersiowego

- Umieścić urządzenie na grzbiecie.
- Rysunek **A**
- Zakleszczyć zamknięcie i ustawić pas biodrowy.
- Rysunek **B**
- Dopasować urządzenie przez pociągnięcie ogranicznika środkowego w kierunku ciała. Nie zaciągać zbyt mocno; główny ciężar powinien spoczywać na pasie biodrowym.
- Rysunek **C**
- Ustawić położenie urządzenia na grzbiecie przez pociągnięcie ograniczników krańcowych.
- Rysunek **D**
- Zatrzasnąć zapięcie i ustawić pas piersiowy.

Podłączanie jednostki obsługowej

- Podłączyć wtyczkę jednostki obsługowej do gniazda przyłączeniowego urządzenia i dokręcić nakrętkę kołpakową.

Obsługa

Kontrola stanu naładowania akumulatora

- Nacisnąć przycisk kontroli stanu naładowania akumulatora na jednostce obsługowej. Wyświetlany jest stan naładowania akumulatora.
- Nie świeci się żadna dioda: naładować akumulator (patrz uruchomienie)

Włączenie urządzenia

Wskazówka: Na czerwonej naklejce na kolektorze wydechowym lancy pojawia się czarny symbol ostrzegawczy, gdy kolektor jest gorący. Symbol ponownie znika, gdy kolektor ostygnie.

Wskazówka: Urządzenie można włączać tylko wtedy, gdy zgodnie z opisem zostanie założone na plecy.

- Ustawić regulator dozowania środka czyszczącego na 0.
- Włączyć urządzenie przy użyciu włącznika/wyłącznika i odczekać 5 sekund.
- Nacisnąć przycisk Zapłon. Słychać, jak urządzenie się uruchamia.
- Ustawić regulator dozowania środka czyszczącego na 10 i odczekać, aż środek czyszczący zacznie wydostawać się dyszy lancy.
- Ustawić regulator dozowania środka czyszczącego na 0 i odczekać 1 minutę, aż bojler się nagrzej.
- Ustawić regulator dozowania środka czyszczącego stosownie do powierzchni i czyszczonego podłoża na wartość od 1 do 10 (zalecenie: 2-3).

Wskazówka: Zapala się kontrolka ostrzegawcza poziomu napełnienia środkiem czyszczącym, gdy pojemnik środka czyszczącego jest pusty.

Tryb czyszczenia

Wskazówka: Przed rozpoczęciem właściwego czyszczenia przeprowadzić próbę na małej powierzchni testowej, aby upewnić się, że podłoże nie zostanie uszkodzone.

Wskazówka: Podczas czyszczenia nie szorować ani nie wywierać nacisku na czyszczoną powierzchnię, ponieważ masa własna lancy jest wystarczająca.

- Przyłożyć szczotkę umieszczoną na lancy do czyszczonej powierzchni i odczekać 2-3 sekundy.
- Pozostałość gumy do życia masować szczotką okrężnymi ruchami tak długo, aż się odklei.
- Przy użyciu szczotki wyszczotkować powierzchnię i sprawdzić, czy pozostałość gumy do żucia została całkowicie usunięta.
- W razie potrzeby powtórzyć proces czyszczenia.

Wyłączanie urządzenia

- Wyłączyć urządzenie, używając włącznika/wyłącznika.
- Odczekać 3 minuty, aż lanca ostygnie i dopiero potem odłożyć ją.
- Pozostawić urządzenie na równej powierzchni.

Po każdym użyciu

⚠ NIEBEZPIECZEŃSTWO

Niebezpieczeństwo poparzenia! Ostrzeżenie przed gorącym kolektorem wydechowym.

Węże i przewody muszą być opróżnione po każdym użyciu urządzenia.

Wskazówka: Podczas opróżniania urządzenia zwrócić uwagę, aby środek czyszczący nie uszkodził żadnej powierzchni.

- Wcisnąć blokady z obu stron i zdjąć pokrywę urządzenia.
- Przekręcić oba zawory gazu na rurze zaworu w kierunku zgodnym z ruchem wskazówek zegara, aby odciąć zasilanie gazem.

- Wyjąć kartusze gazowe z obudowy i odkręcić z rury zaworu w kierunku przeciwnym do ruchu wskazówek zegara.
- Odkręcić specjalną pokrywę pojemnika ze środkiem czyszczącym i wyjąć pojemnik z obudowy.
- Włączyć urządzenie, używając włącznika/wyłącznika.
- Ustawić regulator dozowania środka czyszczącego na 10 i odczekać, aż środek czyszczący przestanie się już wydostawać z dyszy lancy.
- Wyłączyć urządzenie, używając włącznika/wyłącznika.
- Odłączyć jednostkę obsługową od urządzenia.

Transport

⚠ **OSTROŻNIE**

Niebezpieczeństwo zranienia i uszkodzenia! Zwrócić uwagę na ciężar urządzenia w czasie transportu.

- W trakcie transportu w pojazdach należy urządzenie zabezpieczyć przed poślizgiem i przechyleniem zgodnie z obowiązującymi przepisami.

Przechowywanie

⚠ **OSTROŻNIE**

Niebezpieczeństwo zranienia i uszkodzenia! Zwrócić uwagę na ciężar urządzenia przy jego przechowywaniu.

Urządzenie przechowywać w suchych pomieszczeniach o wystarczającej wentylacji.

Czyszczenie i konserwacja

⚠ **NIEBEZPIECZEŃSTWO**

Przed rozpoczęciem jakichkolwiek prac przy urządzeniu wyłączyć urządzenie.

Wymiana uszczelki na rurze zaworu

- Wcisnąć blokady z obu stron i zdjąć pokrywę urządzenia.
- Wyjąć rurę zaworu.
- Za pomocą śrubokrętu ostrożnie podważyć i wycisnąć uszczelkę na rurze zaworu. Uważać, aby gwint do kartusza gazowego nie uległ uszkodzeniu.
- Włożyć nową uszczelkę.

Terminy konserwacji

Raz w roku

- Zlecić konserwację urządzenia serwisowi.

Usuwanie usterek

⚠ **NIEBEZPIECZEŃSTWO**

Przed rozpoczęciem jakichkolwiek prac przy urządzeniu wyłączyć urządzenie.

Urządzenie nie działa

- Włączyć urządzenie, używając włącznika/wyłącznika.
- Otworzyć zawory gazu.
 - Akumulator pusty
- Naładować akumulator.
 - Puste kartusze gazowe
- Wymienić kartusze gazowe.

Kontrolka ostrzegawcza poziomu napełnienia środkiem czyszczącym świeci się

- Wymienić pojemnik ze środkiem czyszczącym.

Serwis firmy

Jeżeli usterka nie daje się usunąć, urządzenie musi być sprawdzone przez serwis.

Gwarancja

W każdym kraju obowiązują warunki gwarancji określone przez odpowiedniego lokalnego dystrybutora. Ewentualne usterki urządzenia usuwane są w okresie gwarancji bezpłatnie, o ile spowodowane są błędem materiałowym lub produkcyjnym. W sprawach napraw gwarancyjnych prosimy kierować się z dowodem zakupu do dystrybutora lub do autoryzowanego punktu serwisowego.

Wyposażenie dodatkowe i części zamienne

Stosować tylko oryginalne akcesoria i części zamienne, które gwarantują niezawodną i bezusterkową eksploatację przyrządu. Informacje dotyczące akcesoriów i części zamiennych można znaleźć na stronie internetowej www.kaercher.com.

Materiał eksploatacyjny

Nazwa		Nr katalogowy
SGG 1 Consumable Kit		4.071-252.0
– Kartusz gazowy	2x	
– Środek czyszczący	4x	
– Szczotka ze stali nierdzewnej	2x	

Deklaracja zgodności UE

Niniejszym oświadczamy, że określone poniżej urządzenie odpowiada pod względem koncepcji, konstrukcji oraz wprowadzonej przez nas do handlu wersji obowiązującym wymogom dyrektyw UE dotyczącym wymagań w zakresie bezpieczeństwa i zdrowia. Wszelkie nie uzgodnione z nami modyfikacje urządzenia powodują utratę ważności tego oświadczenia.

Produkt: Środek do usuwania gumy do żucia

Typ: 1.092-xxx

Obowiązujące dyrektywy UE

2006/42/WE (+2009/127/WE)

2014/30/UE

2011/65/UE

Zastosowane normy zharmonizowane

EN 55014–1: 2006+A1: 2009+A2: 2011

EN 55014–2: 2015

EN 60335–1

EN 60335–2–79

EN 61000–3–2: 2014

EN 61000–3–3: 2013

EN 62233: 2008

EN 50581

EN 521: 2006

Zastosowane normy krajowe

-

5.959-553

Z upoważnienia zarządu przedsiębiorstwa.



H. Jenner
Chief Executive Officer



S. Reiser
Head of Approbation

Pełnomocnik dokumentacji:

S. Reiser

Alfred Kärcher GmbH & Co. KG

Alfred-Kärcher-Str. 28 - 40

71364 Winnenden (Germany)

tel.: +49 7195 14-0

faks: +49 7195 14-2212

Winnenden, 2017/01/01

Dane techniczne

		SGG 1
Ładowarka	V	110-240
	Hz	50-60
Napięcie akumulatora	V	15 DC
Pojemność akumulatora	W	135
Moc znamionowa	W	18
Maks. temperatura robocza	°C	95 ±2
Regulator ciśnienia	MPa (bar)	0,1 (1)
Ciśnienie robocze	MPa (bar)	≤0,1 (1)
Stopień ochrony	--	IPX4
Klasa ochronności	--	I
Moc pompy	W	1,5...1,7
Napięcie pompy	V	12
Czas pracy pompy	h	1000
Dług. x szer. x wys.	mm	250 x 300 x 550
Długość lancy	mm	1200
Długość węża	mm	1580
Typowy ciężar roboczy	kg	12,5 (6,7 - moduł do noszenia na plecach) (2,8 - lanca)
Współczynnik przepływu	slpm	0,16
Zużycie gazu płynnego	g/h	60
Temperatura otoczenia (maks.)	°C	+40
Wilgotność względna powietrza	%	10...90
Czas pracy przy naładowanym akumulatorze	h	≥8
Zbiornik środków czyszczących	l	2
Wartości określone zgodnie z EN 60335-2-79		
Poziom ciśnienie akustycznego L _{pA}	dB(A)	≤70



Înainte de prima utilizare a aparatului dvs. citiți acest instrucțiunile original, respectați instrucțiunile cuprinse în acesta și păstrați-l pentru întrebuințarea ulterioară sau pentru următorii posesori.

- În cazul nerespectării instrucțiunilor de utilizare și a măsurilor de siguranță, aparatul poate fi deteriorat și siguranța persoanei care utilizează aparatul, respectiv a altor persoane, poate fi pusă în pericol.
- În cazul în care aparatul a fost deteriorat în timpul transportului, informați imediat comerciantul.
- La despachetare verificați conținutul pachetului în privința existenței tuturor accesoriilor sau a deteriorărilor.

Cuprins

Protecția mediului înconjurător	RO	1
Trepte de pericol	RO	1
Utilizarea corectă	RO	1
Măsuri de siguranță	RO	2
Elementele aparatului	RO	4
Simboluri pe aparat	RO	4
Punerea în funcțiune	RO	4
Utilizarea	RO	6
Transport	RO	7
Depozitarea	RO	7
Îngrijirea și întreținerea	RO	7
Remediarea defectiunilor	RO	7
Garanție	RO	7
Accesorii și piese de schimb	RO	8
Consumabile	RO	8
Declarație UE de conformitate	RO	8
Date tehnice	RO	9

Protecția mediului înconjurător



Materialele de ambalare sunt reciclabile. Ambalajele nu trebuie aruncate în gunoiul menajer, ci trebuie duse la un centru de colectare și revalorificare a deșeurilor.



Aparatele vechi conțin materiale reciclabile valoroase, care pot fi supuse unui proces de revalorificare. Bateriile și acumulatorii conțin substanțe care nu au voie să ajungă în mediul înconjurător. Din acest motiv, vă rugăm să apelați la centrele de colectare abilitate pentru eliminarea aparatelor vechi, a bateriilor și a acumulatorilor.

Observații referitoare la materialele conținute (REACH)

Informații actuale referitoare la materialele conținute puteți găsi la adresa:
www.kaercher.com/REACH

Trepte de pericol

⚠ PERICOL

Indicație referitoare la un pericol iminent, care duce la vătămări corporale grave sau moarte.

⚠ AVERTIZARE

Indicație referitoare la o posibilă situație periculoasă, care ar putea duce la vătămări corporale grave sau moarte.

⚠ PRECAUȚIE

Indică o posibilă situație periculoasă, care ar putea duce la vătămări corporale ușoare.

ATENȚIE

Indicație referitoare la o posibilă situație periculoasă, care ar putea duce la pagube materiale.

Utilizarea corectă

- Acest aparat se utilizează exclusiv pentru îndepărtarea resturilor de gumă de mestecat întărită, de pe suprafețe dure.
- Acest aparat poate fi folosit în domeniul comercial.

Măsuri de siguranță

- În afară de indicațiile din instrucțiunile de utilizare, este necesar să fie luate în considerație și prescripțiile generale privind protecția muncii și prevenirea accidentelor de muncă, emise de organele de reglementare.
- Plăcuțele de avertizare și cu indicații montate pe aparat conțin informații importante pentru utilizarea în condiții de siguranță.

⚠ PERICOL

Pericol de accidentare!

- Operatorul trebuie să folosească aparatul conform specificațiilor acestuia. Acesta trebuie să respecte condițiile locale și în timpul utilizării să fie atent la terți, în special la copii.
- Nu lăsați aparatul nesupravegheat în timp ce acesta este în funcțiune.
- Aparatul poate fi folosit numai de persoane instruite în manipularea acestuia sau care și-au dovedit abilitatea de a opera aparatul și au fost însărcinate în mod expres cu utilizarea aparatului. Nu este permisă utilizarea aparatului de către minori.
- Acest aparat nu este destinat pentru a fi utilizat de către persoane cu capacități psihice, senzoriale sau mintale limitate.
- Nu lăsați copii nesupravegheați, pentru a vă asigura, că nu se joacă cu aparatul.
- Efectuați lucrările la acest aparat întotdeauna cu mănuși potrivite.
- Nu efectuați modificări la aparat/accesorii.
- Pentru a evita pericolele, reparațiile și montarea pieselor de schimb se vor face doar de service-ul autorizat.
- Țineți foliile de ambalaj departe de copii, pentru a evita pericolul de sufocare!

Stimulator cardiac

⚠ PERICOL

- Dacă sunteți purtător de stimulator cardiac, vă recomandăm să vă informați la medicul dvs. sau la producătorul stimulatorului cardiac despre eventualele măsuri de siguranță, înainte de a utiliza acest aparat.
- Tipurile de stimulator cardiac sunt diferite în ceea ce privește rezistența lor la radiațiile de înaltă frecvență/câmpurile electromagnetice în apropierea lor imediată, ceea ce poate cauza apariția unor probleme la utilizarea aparatului.
- Dacă medicul dvs. nu vă poate garanta siguranța, nu utilizați aparatul!

Acumulator/încărcător

⚠ PERICOL

- Încărcarea acumulatorului este permisă doar cu încărcătorul original.
- Înainte de fiecare utilizare, verificați dacă încărcătorul prezintă urme de deteriorare. Nu mai utilizați încărcătorul utilizat și dispuneți repararea componentelor deteriorate, de către un specialist.
- Nu folosiți încărcătorul dacă este murdar sau umez.
- Tensiunea de alimentare trebuie să corespundă tensiunii indicate pe plăcuța de tip a încărcătorului.
- Nu folosiți încărcătorul în medii în care există pericolul de explozie.
- Contactele ștecherului încărcătorului nu trebuie să se atingă de obiecte din metal; pericol de scurtcircuit.
- Evitați contactul cu lichidul scurs din acumulatorii defecti. În cazul unui contact accidental, spălați lichidul cu apă. În cazul în care lichidul vine în contact cu ochii, mergeți la un medic.
- Acumulatorul este dimensionat pentru a fi încărcat complet înainte de fiecare utilizare.

Cartușe de gaz

⚠ **PERICOL**

- Citiți indicațiile de siguranță de pe cartușele de gaz.
- Feriți de radiația directă a razelor solare.
- Nu expuneți la temperaturi mai mari de 50 °C.
- Nu reumpleți.
- Nu loviți și nu aruncați în foc.
- Înlocuirea cartușelor de gaz trebuie realizată doar într-un loc bine aerisit, fără surse de aprindere.
- Înlocuiți imediat garniturile de la robinetul cu tub în caz de deteriorare sau de pierdere.
- Înșurubați doar cu mâna pe robinetul cu tub pentru a evita deteriorarea filetului.
- Scuturați cartușele de gaz goale pentru a verifica dacă mai sunt resturi de lichid.
- Eliminați cartușele de gaz goale într-un loc sigur.
- Depozitați într-un loc răcoros și uscat.
- Înainte de utilizarea sau scoaterea cartușelor de gaz, verificați dacă robinetele de gaz sunt închise.
- Închideți robinetele de gaz după fiecare utilizare.
- Utilizați aparatul doar dacă sunt montate ambele cartușe de gaz.
- În caz de miros de gaz, deconectați imediat aparatul (cu excepția situației în care montați sau scoateți cartușele de gaz).
- Aparatul poate fi utilizat doar cu cartușe de gaz produse de KÄRCHER (SGG 1 Gas Cartridge).
- Aparatul nu prezintă siguranță în exploatare la utilizarea altor cartușe de gaz.
- Aparatul poate fi utilizat doar agent de curățare produs de KÄRCHER (SGG 1 RM 799).

Detergent

⚠ **PERICOL**

- Citiți indicațiile de siguranță de pe agentul de curățare.

Domenii de utilizare

⚠ **PERICOL**

- Purtați echipament de protecție personal corespunzător.
- Utilizați și deplasați aparatul doar pe verticală. Nu lăsați aparatul sub presiune o perioadă îndelungată.
- Utilizați lancea doar pe verticală.
- Nu îndepărtați niciodată lancea.
- Nu așezați pe jos lancea niciodată în timpul utilizării.
- Nu atingeți niciodată colectorul de evacuare al lancei (distanță minimă 60 cm).
- Nu închideți colectorul de evacuare al lancei.
- În cazul folosirii aparatului în încăperi trebuie să se asigure o aerisire corespunzătoare și evacuarea gazelor de eșapament (pericol de intoxicare).
- După utilizare, lăsați lancea să se răcească timp de 3 minute și doar după aceea așezați-o deoparte.
- Decuplați unitatea de comandă când aparatul nu este utilizat.
- Utilizați exclusiv piese de schimb și consumabile aprobate de KÄRCHER, procurate de la KÄRCHER sau de la parteneri de distribuție oficiali.

Elementele aparatului

- 1 Supapă de gaz
- 2 Furtun pentru robinetul cu tub
- 3 Cartuș de gaz (neinclus în pachetul de livrare)
- 4 Robinet cu tub
- 5 Furtun de agent de curățare
- 6 Capac special pentru recipientul de agent de curățare
- 7 Recipient de agent de curățare (neinclus în pachetul de livrare)
- 8 Capacul aparatului
- 9 Carcasa aparatului
- 10 Plăcuța de tip
- 11 Încărcător
- 12 Lance
- 13 Perie (neinclusă în pachetul de livrare)
- 14 Duză
- 15 Colector de evacuare
- 16 Unitate de comandă
- 17 Bucșă de încărcare
- 18 Bucșă de racordare pentru unitatea de comandă
- 19 Contor ore de funcționare
- 20 Blocarea capacului aparatului
- 21 Cadru suport
- 22 Aprindere
- 23 Avertisment de nivel de umplere pentru agentul de curățare
- 24 Regulator pentru alimentarea cu agent de curățare
- 25 Comutator pornit/oprit
- 26 Tastă de verificare pentru încărcarea acumulatorului
- 27 Afișaj pentru încărcarea acumulatorului

Simboluri pe aparat



Pericol de arsuri din cauza suprafețelor fierbinți!

Punerea în funcțiune

Încărcarea acumulatorului

Indicație: Citiți manualul de utilizare al producătorului încărcătorului, acordând atenție specială măsurilor de siguranță! Acumulatorul este încărcat parțial la livrare. Înainte de utilizare și când este necesar, el trebuie încărcat.

- ➔ Introduceți cablul de încărcare al încărcătorului în bucșa de încărcare de la aparat.
- ➔ Introduceți aparatul de încărcare într-o priză adecvată.
- Afișajul de încărcare clipește în culoarea verde în timpul operațiunii de încărcare.
- La încheierea operațiunii de încărcare, afișajul de încărcare rămâne aprins în culoarea verde.
- Dacă afișajul de încărcare clipește în culoarea roșie, luați legătura cu serviciul de relații cu clienții.
- Timpul de încărcare este de aproximativ 4 ore.
- În cazul unui acumulator încărcat complet, timpul de utilizare este de cca 8 ore.

Pregătirea pentru funcționare

- ➔ Amplasați aparatul pe o suprafață plană.
- ➔ Apăsați înauntru închizătorile din ambele părți și scoateți capacul aparatului.

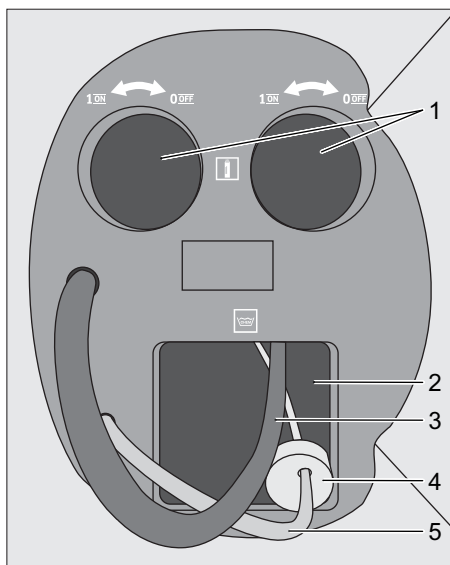

- 1 Punct de cuplare a cartușului de gaz
 - 2 Punct de cuplare a agentului de curățare
 - 3 Furtun pentru robinetul cu tub
 - 4 Capac special pentru recipientul de agent de curățare
 - 5 Furtun de agent de curățare
- ➔ Așezați recipientul de agent de curățare în carcasă.
 - ➔ Deșurubați capacul original al recipientului de agent de curățare.
 - ➔ Împingeți cât se poate de mult furtunul de agent de curățare în recipientul de agent de curățare și înșurubați capacul special.
 - ➔ Scoateți robinetul cu tub.
 - ➔ După caz, rotiți în sens orar cele două robinete de gaz de la robinetul cu tub, pentru a închide alimentarea cu gaz.

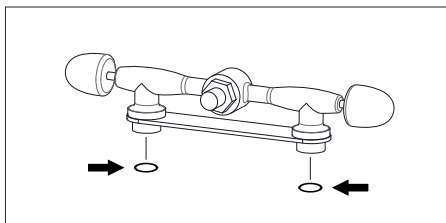

- ➔ Verificați dacă garniturile de la robinetul cu tub prezintă urme de deteriorare și, la nevoie, înlocuiți-le (vezi îngrijire și întreținere).
- ➔ Înșurubați cu mâna, în sens orar, cartușele de gaz la robinetul cu tub și așezați-le în carcasă.
- ➔ Rotiți în sens antiorar cele două robinete de gaz de la robinetul cu tub, pentru a realiza alimentarea cu gaz.
- ➔ Montați capacul aparatului și înclichetați închizătorile. Aveți grijă ca furtunurile să nu se îndoie sau să se prindă.
- ➔ Înșurubați peria pe duza lancei.

Cadrul suport - Reglarea curelei, a suportului de umăr și a curelei de piept

- ➔ Așezați aparatul pe spate.
- Figura **A**
- ➔ Blocați închizătoarea și reglați centura.
- Figura **B**
- ➔ Adaptați aparatul la corpul dvs. prin tragerea cataramelor de la mijloc. Nu strângeți prea tare, sarcina de bază trebuie suportată de centrură.
- Figura **C**
- ➔ Reglați poziția aparatului pe spate prin tragerea cataramelor de la capăt.
- Figura **D**
- ➔ Înclichetați închizătoarea și reglați cureaua de piept.

Racordarea unității de comandă

- ➔ Racordați ștecherul unității de comandă la bucușă de racordare a aparatului și înșurubați bine piulița olandeză.

Utilizarea

Verificarea stării de încărcare a acumulatorului

- Apăsați tasta de verificare pentru încărcarea acumulatorului, de la unitatea de comandă. Este afișată starea de încărcare a acumulatorului.
- Nu se aprinde niciun led: încărcarea acumulatorului (vezi punerea în funcțiune)

Pornirea aparatului

Indicație: Pe autocolantul roșu de la colectorul de evacuare al lancei, apare un simbol de avertizare negru când colectorul de evacuare se încinge. Simbolul dispare, de îndată ce colectorul de evacuare s-a răcit.

Indicație: Aparatul poate fi pornit doar când este purtat pe spate în conformitate cu descrierea.

- Reglați la 0 regulatorul pentru alimentarea cu agent de curățare.
- Conectați comutatorul pornit/oprit de la aparat și așteptați 5 secunde.
- Apăsați butonul de aprindere. Procesul de aprindere se aude.
- Reglați la 10 regulatorul pentru alimentarea cu agent de curățare și așteptați, până ce pe la duza lancei iese agent de curățare.
- Reglați la 0 regulatorul pentru alimentarea cu agent de curățare și așteptați 1 minut, până ce boilerul s-a încălzit.
- Reglați la o valoare între 1 și 10 regulatorul pentru alimentarea cu agent de curățare, în funcție de tipul de suprafață și de dimensiunea suprafeței de curățat (recomandare: 2-3).

Indicație: Simbolul de avertizare pentru nivelul de umplere cu agent de curățare se aprinde când recipientul de agent de curățare este gol.

Regim de curățare

Indicație: Înainte de operațiunea de curățare propriu-zisă, prelucrați o suprafață de testare mică pentru a vă asigura că suprafața nu se deteriorează.

Indicație: Nu curățați prin frecare și nu exercitați presiune pe suprafața de curățat, deoarece este suficientă greutatea proprie a lancei.

- Așezați peria lancei pe suprafața de curățat și așteptați 2-3 secunde.
- Prelucrați resturile de gumă de mestecat cu mișcări circulare ale periei până ce se dizolvă.
- Treceți cu o mătură peste suprafață și verificați dacă resturile de gumă de mestecat au fost îndepărtate complet.
- La nevoie, repetați operațiunea de curățare.

Oprirea aparatului

- Deconectați aparatul de la comutatorul pornit/oprit.
- Lăsați lancea să se răcească timp de 3 minute și doar după aceea așezați-o deoparte.
- Amplasați aparatul pe o suprafață plană.

După fiecare utilizare

⚠ **PERICOL**

Pericol de arsuri! Pericol din cauza colectorului de evacuare fierbinte.

Furtunurile și tubulatura aparatului trebuie golite după fiecare utilizare.

Indicație: La golirea aparatului, aveți grijă ca suprafețele să nu fie deteriorate din cauza agentului de curățare.

- Apăsați înăuntru închizătorile din ambele părți și scoateți capacul aparatului.
- Rotiți în sens orar cele două robinete de gaz de la robinetul cu tub, pentru a închide alimentarea cu gaz.
- Scoateți din carcasă cartușele de gaz și deșurubați-le de la robinetul cu tub, în sens antiorar.

- Deșurubați capacul special de la recipientul de agent de curățare și scoateți recipientul de agent de curățare din carcasă.
- Conectați aparatul de la comutatorul pornit/oprit.
- Reglați la 10 regulatorul agent de curățare și așteptați, până ce pe la duza lanței nu mai iese lichid.
- Deconectați aparatul de la comutatorul pornit/oprit.
- Decuplați unitatea de comandă de la aparat.

Transport

⚠ **PRECAUȚIE**

Pericol de rănire și deteriorare a aparatului! La transport țineți cont de greutatea aparatului.

- În cazul transportării în vehicule asigurați aparatul contra derapării și răsturnării conform normelor în vigoare.

Depozitarea

⚠ **PRECAUȚIE**

Pericol de rănire și deteriorare a aparatului! La depozitare țineți cont de greutatea aparatului.

Depozitați aparatul doar în spații uscate, suficient de aerisite.

Îngrijirea și întreținerea

⚠ **PERICOL**

Înainte de lucrările la aparat, deconectați-l.

Înlocuirea garniturii de la robinetul cu tub

- Apăsați înăuntru închizătorile din ambele părți și scoateți capacul aparatului.
- Scoateți robinetul cu tub.
- Ridicați și scoateți cu atenție garnitura de la robinetul cu tub, cu ajutorul unei șurubelnițe. Aveți grijă să nu se deterioreze filetul pentru cartușul de gaz.
- Montați garnitura nouă.

Intervale de întreținere

Anual

- Comandați întreținerea aparatului de către serviciul pentru clienți.

Remedierea defecțiunilor

⚠ **PERICOL**

Înainte de lucrările la aparat, deconectați-l.

Aparatul nu funcționează

- Conectați aparatul de la comutatorul pornit/oprit.
- Deschideți robinetele de gaz.
 - Acumulatorul este gol
- Încărcați acumulatorul.
- Cartușe de gaz goale
- Înlocuiți cartușele de gaz.

Simbolul de avertizare pentru nivelul de umplere al agentului de curățare se aprinde

- Înlocuiți recipientul de agent de curățare.

Service autorizat

Dacă defecțiunea nu poate fi remediată, aparatul trebuie dus la service pentru a fi verificat.

Garanție

În fiecare țară sunt valabile condițiile de garanție publicate de distribuitorul nostru din țara respectivă. Eventuale defecțiuni ale acestui aparat, care survin în perioada de garanție și care sunt rezultatul unor defecte de fabricație sau de material, vor fi remediate gratuit. Pentru a putea beneficia de garanție, prezentați-vă cu chitanța de cumpărare la magazin sau la cea mai apropiată unitate de service autorizată.

Accesorii și piese de schimb

Utilizați doar accesorii și piese de schimb originale; acestea oferă garanția unei funcționări sigure și fără defecțiuni a aparatului.

Informații referitoare la accesorii și piese de schimb se găsesc la adresa www.kaercher.com.

Consumabile

Denumire		Nr. de comandă
SGG 1 Consumable Kit		4.071-252.0
– Cartuș de gaz	2x	
– Detergent	4x	
– Perie din oțel inoxidabil	2x	

Declarație UE de conformitate

Prin prezenta declarăm că aparatul desemnat mai jos corespunde cerințelor fundamentale privind siguranța în exploatare și sănătatea incluse în directivele UE aplicabile, datorită conceptului și a modului de construcție pe care se bazează, în varianta comercializată de noi. În cazul efectuării unei modificări a aparatului care nu a fost convenită cu noi, această declarație își pierde valabilitatea.

Produs: Dispozitiv de îndepărtare a gumei de mestecat

Tip: 1.092-xxx

Directive UE respectate:

2006/42/CE (+2009/127/CE)

2014/30/UE

2011/65/UE

Norme armonizate utilizate:

EN 55014-1: 2006+A1: 2009+A2: 2011

EN 55014-2: 2015

EN 60335-1

EN 60335-2-79

EN 61000-3-2: 2014

EN 61000-3-3: 2013

EN 62233: 2008

EN 50581

EN 521: 2006

Norme de aplicare naționale:

-

5.959-553

Semnatarii acționează în numele și prin împuternicirea conducerii societății.

H. Jenner

Chief Executive Officer

S. Reiser

Head of Approbation

Însărcinat cu elaborarea documentației:

S. Reiser

Alfred Kärcher GmbH & Co. KG

Alfred-Kärcher-Str. 28 - 40

71364 Winnenden (Germany)

Tel.: +49 7195 14-0

Fax: +49 7195 14-2212

Winnenden, 2017/01/01

Date tehnice

		SGG 1
Încărcător	V	110-240
	Hz	50-60
Tensiune acumuloare	V	15 DC
Puterea acumulatorului	W	135
Putere nominală	W	18
Temperatură de funcționare max.	°C	95 ±2
Regulator de presiune	MPa (bar)	0,1 (1)
Presiune de regim	MPa (bar)	≤0,1 (1)
Protecție	--	IPX4
Clasă de protecție	--	I
Putere pompă	W	1,5...1,7
Tensiune pompă	V	12
Timp de funcționare pompă	h	1000
Lungime x lățime x înălțime	mm	250 x 300 x 550
Lungime lance	mm	1200
Lungime furtun	mm	1580
Greutate tipică de operare	kg	12,5 (6,7 - unitate pentru spate) (2,8 - lance)
Debit	slpm	0,16
Consum de gaz lichefiat	g/h	60
Temperatură ambiantă (max.)	°C	+40
Umiditatea relativă a aerului	%	10...90
Timp de utilizare cu acumulator complet încărcat	h	≥8
Rezervor soluție de curățat	l	2
Valori stabilite conform EN 60335-2-79		
Nivel de zgomot L _{pA}	dB(A)	≤70



Pred prvým použitím vášho zariadenia si prečítajte tento pôvodný návod na použitie, konajte podľa neho a uschovajte ho pre neskoršie použitie alebo pre ďalšieho majiteľa zariadenia.

- Nedodržiavanie pokynov návodu na obsluhu a bezpečnostných pokynov môže spôsobiť škody na zariadení a nebezpečenstvo pre obsluhu ako aj iné osoby.
- V prípade poškodenia pri preprave ihneď o tom informujte predajcu.
- Pri vybalení skontrolujte, či z obsahu obalu nechýba príslušenstvo alebo či obsah nie je poškodený.

Obsah

Ochrana životného prostredia	SK	1
Stupne nebezpečenstva	SK	1
Používanie výrobku v súlade s jeho určením	SK	1
Bezpečnostné pokyny	SK	2
Prvky prístroja	SK	4
Symboly na prístroji	SK	4
Uvedenie do prevádzky	SK	4
Obsluha	SK	5
Transport	SK	6
Uskladnenie	SK	6
Starostlivosť a údržba	SK	6
Pomoc pri poruchách	SK	6
Záruka	SK	7
Príslušenstvo a náhradné diely	SK	7
Spotrebný materiál	SK	7
EÚ Vyhlásenie o zhode	SK	7
Technické údaje	SK	8

Ochrana životného prostredia



Obalové materiály sú recyklovateľné. Obalové materiály láskavo nevyhadzujte do komunálneho odpadu, ale odovzdajte ich do zberne druhotných surovín.



Vyradené stroje obsahujú hodnotné recyklovateľné látky, ktoré by sa mali opäť zužitkovať. Batérie a akumulátory obsahujú látky, ktoré sa nesmú dostať do životného prostredia. Staré zariadenia, batérie a akumulátory preto láskavo odovzdajte do vhodnej zberne odpadových surovín.

Pokyny k zloženiu (REACH)

Aktuálne informácie o zložení nájdete na: www.kaercher.com/REACH

Stupne nebezpečenstva

△ **NEBEZPEČENSTVO**

Upozornenie na bezprostredne hroziace nebezpečenstvo, ktoré môže spôsobiť vážne zranenia alebo smrť.

△ **VÝSTRAHA**

Upozornenie na možnú nebezpečnú situáciu, ktorá by mohla viesť k vážnemu zraneniu alebo smrti.

△ **UPOZORNENIE**

Upozornenie na možnú nebezpečnú situáciu, ktorá by mohla viesť k ľahkým zraneniam.

POZOR

Pozornenie na možnú nebezpečnú situáciu, ktorá by mohla viesť k vecným škodám.

Používanie výrobku v súlade s jeho určením

- Tento prístroj je určený výhradne na odstránenie ušliapaných zvyškov žuvačiek z podkladov.
- Toto zariadenie je určené na to, aby sa používalo v priemysle.

Bezpečnostné pokyny

- Popri pokynoch v návode na obsluhu je potrebné zohľadniť aj všeobecné bezpečnostné predpisy vyplývajúce zo zákonov.
- Štítky s varovaním a upozornením, umiestnené na stroji, podávajú dôležité pokyny pre bezpečnú prevádzku.

⚠ **NEBEZPEČENSTVO**

Nebezpečenstvo zranenia!

- *Obsluha musí používať prístroj v súlade s určením. Musí zohľadniť miestne danosti a pri práci s prístrojom dávať pozor na tretie osoby, obzvlášť na deti.*
- *Prístroj sa nesmie nikdy ponechať bez dozoru, kým je v činnosti.*
- *Prístroj smú používať iba osoby, ktoré sú poučené o ovládaní alebo preukázali svoje schopnosti obsluhovať ho a sú výslovne poverené jeho používaním. Prístroj nesmú prevádzkovať deti alebo mladiství.*
- *Toto zariadenie nie je určené na to, aby ho používali osoby s obmedzenými fyzickými, zmyslovými alebo duševnými schopnosťami.*
- *Deti by mali byť pod dozorom, aby sa zaistilo, že sa so zariadením nehrajú.*
- *Práce na zariadení vždy vykonávajúte s vhodnými rukavicami.*
- *Na prístroji/príslušenstve sa nesmú vykonávať žiadne zmeny.*
- *Aby sa zabránilo vzniku nebezpečných situácií, môže opravy a výmenu náhradných dielov prístroja vykonávať len autorizované servisné stredisko.*
- *Obalové fólie uchovávajúte mimo dosahu detí. Vzniká nebezpečenstvo udusení!*

Kardiostimulátor

⚠ **NEBEZPEČENSTVO**

- *V prípade, že nosíte kardiostimulátor, odporúčame, aby ste sa pred začatím prevádzky zariadenia poradili s vašim lekárom alebo výrobcom kardiostimulátora o prípadných bezpečnostných opatreniach.*
- *Nie všetky druhy kardiostimulátorov sú rovnako odolné voči žiareniu elektrických magnetických polí alebo magnetických polí vysokej frekvencie v bezprostrednej blízkosti, čo by počas prevádzky zariadenia mohlo spôsobovať problémy.*
- *Pokiaľ by vám váš lekár nemohol zaručiť spoľahlivosť, zariadenie nepoužívajte!*

Akumulátor/Nabíjačka batérií

⚠ **NEBEZPEČENSTVO**

- *Nabíjanie batérie je povolené len s dodanou originálnou nabíjačkou.*
- *Pred každým použitím skontrolujte nabíjačku na poškodenie. Nepoužívajte poškodenú nabíjačku a poškodené diely nechajte opraviť kvalifikovaným personálom.*
- *Nabíjačku nepoužívajte v znečistenom alebo vlhkom stave.*
- *Sieťové napätie musí byť v súlade s napätím uvedeným na výrobnom štítku nabíjačky.*
- *Nabíjačku neprevádzkujte vo výbušnom prostredí.*
- *Na kontakty zástrčky nabíjačky sa nesmú dostať kovové diely, nebezpečenstvo skratu.*
- *Zabráňte kontaktu s unikajúcou kvapalinou poškodenej batérie. Pri náhodnom kontakte opláchnite kvapalinu vodou. Ak sa dostane do očí, poraďte sa s lekárom.*
- *Batéria je navrhnutá tak, aby sa pred každým použitím plne nabila.*

Plynové kartuše

- ⚠ **NEBEZPEČENSTVO**
- Prečítajte si bezpečnostné pokyny na plynových kartušiach.
- Chráňte pred priamym slnečným žiarením.
- Nevystavujte teplotám nad 50 °C.
- Opätovne nenapĺňajte.
- Neprepichujte ani nespáľujte.
- Vymieňajte len na dobre vetranom mieste bez zápalných zdrojov.
- V prípade poškodenia okamžite vymeňte tesnenia na ventilovej rúrke.
- Zaskrutkujte do ventilovej rúrky len rukou, aby sa zabránilo poškodeniu závitů.
- Zatrate prázdny plynovými kartušami, aby ste skontrolovali zvyškové kvapaliny v nich.
- Prázdne plynové kartuše zlikvidujte na bezpečnom mieste.
- Skladujte na chladnom a suchom mieste.
- Pred nasadením alebo odobratím plynových kartuší skontrolujte, či sú plynové ventily uzavreté.
- Plynové ventily zatvorte po každej prevádzke.
- Prístroj používajte, len keď sú obidve plynové kartuše nasadené.
- V prípade plynového zápachu prístroj okamžite vypnite (s výnimkou pri nasadení alebo odobratí plynových kartuší).
- Prístroj sa môže prevádzkovať len s plynovými kartušami spoločnosti KÄRCHER (SGG 1 Gas Cartridge).
- Prístroj nie je prevádzkovo bezpečný, keď sa použijú iné plynové kartuše.
- Prístroj sa môže prevádzkovať len s čistiacimi prostriedkami spoločnosti KÄRCHER (SGG 1 RM 799).

Čistiaci prostriedok

- ⚠ **NEBEZPEČENSTVO**
- Prečítajte si bezpečnostné pokyny na čistiacom prostriedku.

Použitie

- ⚠ **NEBEZPEČENSTVO**
- Používajte vhodnú osobnú ochrannú výbavu.
- Prístroj prevádzkujte a pohybujte s ním len vo zvislom smere. Nenechávajte ho dlhšiu dobu pod tlakom.
- Pracovný nadstavec prevádzkujte len vo zvislom smere.
- Nikdy neodstraňujte pracovný nadstavec.
- Nikdy neodkladajte pracovný nadstavec počas použitia.
- Nedotýkajte sa spalinového potrubia pracovného nadstavca (odstup min. 60 cm).
- Nezatvárajte spalinové potrubie pracovného nadstavca.
- Pri prevádzke prístroja v uzavretých miestnostiach je nutné zaistiť dostatočné vetranie a odvod odpadových plynov (nebezpečie otravy).
- Nechajte po prevádzke pracovný nadstavec 3 minúty vychladnúť a až potom ho odložte.
- Odpojte obslužnú jednotku, keď sa prístroj nepoužíva.
- Používajte výlučne spoločnosťou KÄRCHER schválené náhradné diely a prevádzkové prostriedky, ktoré boli zakúpené prostredníctvom spoločnosti KÄRCHER alebo oficiálneho distribútora.

Prvky prístroja

- 1 Plynový ventil
- 2 Hadica ventilovej rúrky
- 3 Plynová kartuša (nie je v rozsahu dodávky)
- 4 Ventilová rúrka
- 5 Hadica čistiaceho prostriedku
- 6 Špeciálne veko pre nádrž na čistiaci prostriedok
- 7 Nádrž na čistiaci prostriedok (nie je v rozsahu dodávky)
- 8 Veko prístroja
- 9 Skriňa zariadenia
- 10 Výrobný štítok
- 11 Nabíjačka
- 12 Pracovný nadstavec
- 13 Kefa (nie je v rozsahu dodávky)
- 14 Tryska
- 15 Spalinové potrubie
- 16 Obslužná jednotka
- 17 Nabíjacia zásuvka
- 18 Pripojná objímka obslužnej jednotky
- 19 Počítadlo prevádzkových hodín
- 20 Blokovanie veka prístroja
- 21 Nosný rám
- 22 Zapalovanie
- 23 Výstraha stavu naplnenia čistiaceho prostriedku
- 24 Regulátor pre prívod čistiaceho prostriedku
- 25 Spínač zapnutia/vypnutia
- 26 Kontrolné tlačidlo nabíjania batérie
- 27 Indikátor nabíjania batérie

Symbols na prístroji



Nebezpečie popálenia horúcim povrchom!

Uvedenie do prevádzky

Nabíjanie batérie

Upozornenie: Prečítajte si návod na prevádzku od výrobcu nabíjačky a hlavne dodržiavajte bezpečnostné pokyny! Akumulátor je pri dodaní čiastočne nabitý. Pred uvedením do prevádzky a v prípade potreby ho nabite.

- Zastrčte nabíjací kábel nabíjačky do nabíjacej zásuvky na prístroji.
- Zastrčte nabíjačku do vhodnej zástrčky.
- Indikátor nabíjania bliká zelenou farbou počas procesu nabíjania.
- Ak je proces nabíjania ukončený, svieti indikátor nabíjania zelenou farbou.
- Ak bliká indikátor nabíjania červenou farbou, obráťte sa na zákaznícky servis.
- Doba nabíjania trvá asi 4 hodiny.
- Pri plne nabitých batérii trvá prevádzková doba cca 8 hodín.

Príprava na prevádzku

- Prístroj postavte na rovnú plochu.
- Zatlačte blokovania na oboch stranách a odoberte veko prístroja.

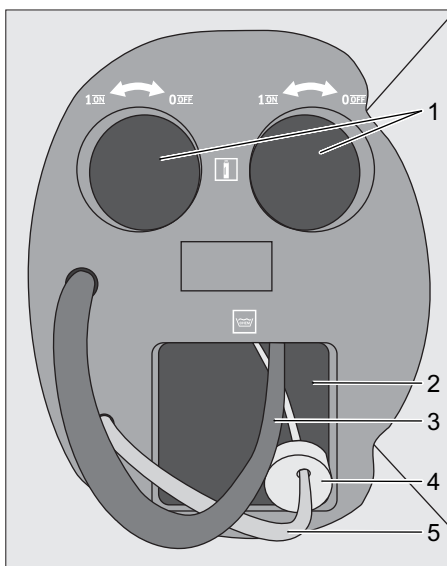

- 1 Zásuvná pozícia plynovej kartuše
 - 2 Zásuvná pozícia čistiaceho prostriedku
 - 3 Hadica ventilovej rúrky
 - 4 Špeciálne veko pre nádrž na čistiaci prostriedok
 - 5 Hadica čistiaceho prostriedku
- Vložte nádrž na čistiaci prostriedok do krytu.
 - Odskrutkujte originálne veko nádrže na čistiaci prostriedok.

- Zasuňte hadicu na čistiaci prostriedok čo najviac do nádrže na čistiaci prostriedok a špeciálne veko zaskrutkujte.
- Vyberte ventilovú rúrku.
- V prípade potreby otočte obidva plynové ventily ventilovej rúrky v smere hodinových ručičiek, aby ste uzavreli prívod plynu.

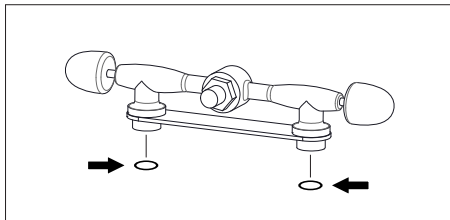

- Skontrolujte tesnenia na ventilovej rúrke na poškodenia a prípadne vymeňte (pozrite Ošetrovanie a údržba).
- Plynové kartuše len rukou naskrutkujte v smere hodinových ručičiek na ventilovú rúrku a vložte do krytu.
- Otočte obidva plynové ventily ventilovej rúrky proti smeru hodinových ručičiek, aby ste vytvorili zásobovanie plynom.
- Nasadte veko prístroja a zaklapnite blokovania. Dávajte pozor, aby neboli hadice zalomené alebo priškrtené.
- Zaskrutkujte kefu na dýzu pracovného nadstavca.

Nastavte nosný rám – bedrový pás, ramenné popruhy a hrudný popruh.

- Zariadenie si dajte na chrbát.
- Obrázok **A**
- Zacvaknite uzáver a upravte si bederný pás.
- Obrázok **B**
- Zariadenie si na tele upravte potiahnutím za stredový napínač. Príliš nezaťažujte, lebo hlavná záťaž má spočívať na bedernom páse.
- Obrázok **C**
- Polohu zariadenia na chrbte si upravte potiahnutím za koncový napínač.
- Obrázok **D**
- Zaklapnite uzáver a nastavte hrudný popruh.

Pripojte obslužnú jednotku.

- Pripojte zástrčku obslužnej jednotky do pripojnej objímky prístroja a pevne utiahnite prevlečnú maticu.

Obsluha

Skontrolujte stav nabitia batérie.

- Stlačte kontrolné tlačidlo nabíjania batérie na obslužnej jednotke. Zobrazí sa stav nabitia batérie.
- Nesvieti žiadna LED dióda: Nabite batériu (pozrite si uvedenie do prevádzky)

Zapnutie prístroja

Upozornenie: Keď je spalinové potrubie horúce, na červenej nálepke na spalinovom potrubí pracovného nadstavca sa zobrazí čierny varovný symbol. Symbol opäť zmizne, akonáhle sa spalinové potrubie ochladí.

Upozornenie: Prístroj sa smie zapnúť len vtedy, keď sa nosí na chrbte, tak ako je popísané.

- Nastavte regulátor pre prívod čistiaceho prostriedku na 0.
- Zapnite prístroj spínačom zapnutia/vy-pnutia a počkajte 5 sekúnd.
- Stlačte tlačidlo zapalovania. Priebeh štartovania je počuteľný.
- Nastavte regulátor prívodu čistiaceho prostriedku na 10 a počkajte, kým z dýzy pracovného nadstavca nezačne vychádzať kvapalina.
- Nastavte regulátor prívodu čistiaceho prostriedku na 0 a počkajte 1 minútu, kým sa bojler neohreje.
- Nastavte regulátor na prívod čistiaceho prostriedku podľa povrchu a čistenej plochy na hodnotu medzi 1 a 10 (odporúčanie: 2 – 3).

Upozornenie: Výstraha stavu naplnenia čistiaceho prostriedku zasvieti, keď je nádrž na čistiaci prostriedok prázdna.

Režim prevádzky Čistenie

Upozornenie: Pred skutočným procesom čistenia spracujte malú skúšobnú plochu, aby ste sa uistili, že sa podklad nepoškodí.

Upozornenie: Nedrhnite pri čistení a nevyvíjajte na čistenú plochu tlak, pretože je vlastná hmotnosť pracovného nastavca dostatočná.

- Položte kefu na pracovnom nastavci na čistenú plochu a počkajte 2 – 3 sekundy.
- Zvyšok žuvačky spracúvajte krúživými pohybmi kefy, kým sa neuvoľní.
- Pomocou metly prejdite cez plochu a skontrolujte, či bol zvyšok žuvačky celkom odstránený.
- Proces čistenia prípadne opakujte.

Vypnutie prístroja

- Vypnite prístroj spínačom zapnutia/vypnutia.
- Nechajte pracovný nastavec 3 minúty vychladnúť a až potom ho odložte.
- Prístroj postavte na rovnú plochu.

Po každom použití

⚠ **NEBEZPEČENSTVO**

Nebezpečenstvo popálenia! Výstraha pred horúcim spalinovým potrubím.

Hadice a vedenia prístroja musia byť po každej prevádzke vyprázdnené.

Upozornenie: Pri vyprázdňovaní prístroja dávajte pozor na to, aby sa čistiacim prostriedkom nepoškodili žiadne povrchy.

- Zatlačte blokovania na oboch stranách a odoberte veko prístroja.
- Otočte obidva plynové ventily ventilovej rúrky v smere hodinových ručičiek, aby ste uzavreli zásobovanie plynom.
- Zoberte plynové kartuše z krytu a odskrutkujte ich proti smeru hodinových ručičiek z ventilovej rúrky.
- Odskrutkujte špeciálne veko nádrže na čistiaci prostriedok a zoberte nádrž na čistiaci prostriedok z krytu.
- Zapnite prístroj spínačom zapnutia/vypnutia.
- Nastavte regulátor čistiaceho prostriedku na 10 a počkajte, kým z dýzy pracovného nastavca nevychádza žiadna kvapalina.

- Vypnite prístroj spínačom zapnutia/vypnutia.
- Odpojte obslužnú jednotku od prístroja.

Transport

⚠ **UPOZORNENIE**

Nebezpečenstvo zranenia a poškodenia! Pri prepravovaní zariadenia zohľadnite jeho hmotnosť.

- Pri preprave vo vozidlách zariadenie zaistíte proti zošmyknutiu a prevráteniu podľa platných smerníc.

Uskladnenie

⚠ **UPOZORNENIE**

Nebezpečenstvo zranenia a poškodenia! Pri uskladnení zariadenia zohľadnite jeho hmotnosť.

Prístroj skladujte len v suchých, dostatočne vetraných miestnostiach.

Starostlivosť a údržba

⚠ **NEBEZPEČENSTVO**

Pred všetkými prácami na prístroji vypnite prístroj.

Vymeňte tesnenie na ventilovej rúrke.

- Zatlačte blokovania na oboch stranách a odoberte veko prístroja.
- Vyberte ventilovú rúrku.
- Opatrne skrutkovačom vypáčte tesnenie na ventilovej rúrke. Dávajte pozor, aby nedošlo k poškodeniu závitů na plybovej kartuši.
- Nasadte nové tesnenie.

Intervaly údržby

Ročne

- Nechajte vykonať údržbu prístroja zákazníckemu servisu.

Pomoc pri poruchách

⚠ **NEBEZPEČENSTVO**

Pred všetkými prácami na prístroji vypnite prístroj.

Spotrebič sa nezapína

- ➔ Zapnite prístroj spínačom zapnutia/vypnutia.
- ➔ Otvorte plynové ventily.
 - Akumulátor je vybitý
- ➔ Batériu nabite.
 - Prázdne plynové kartuše
- ➔ Vymeňte plynové kartuše.

Svieti výstraha stavu naplnenia čistiaceho prostriedku.

- ➔ Vymeňte nádrž na čistiaci prostriedok.

Servisná služba

V prípade, že sa porucha nedá odstrániť, musí prístroj preskúšať pracovník zákazníkoveho servisu.

Záruka

V každej krajine platia záručné podmienky našej distribučnej organizácie. Prípadné poruchy spotrebiča odstránime počas záručnej lehoty bezplatne, ak sú ich príčinou chyby materiálu alebo výrobné chyby. Pri uplatňovaní záruky sa spolu s dokladom o kúpe zariadenia láskavo obráťte na predajcu alebo na najbližší autorizovaný zákaznícky servis.

Príslušenstvo a náhradné diely

Používajte len originálne príslušenstvo a originálne náhradné diely, pretože zaručujú bezpečnú a bezporuchovú prevádzku prístroja.

Informácie o príslušenstve a náhradných dieloch nájdete na stránke www.kaercher.com.

Spotrebný materiál

Označenie	Objednávacie číslo
SGG 1 Consumable Kit	4.071-252.0
– Plynová kartuša	2x
– čistiaci prostriedok	4x
– Kefa z ušľachtilej ocele	2x

EÚ Vyhlásenie o zhode

Týmto vyhlasujeme, že ďalej označený stroj zodpovedá na základe jeho koncepcie a konštrukcie a takisto vyhotovenia, ktoré sme dodali, príslušným základným požiadavkám na bezpečnosť a ochranu zdravia uvedeným v smerniciach EÚ. Pri zmene stroja, ktorá nebola nami odsúhlasená, stráca toto prehlásenie svoju platnosť.

Výrobok: Odstraňovač žuvačky

Typ: 1.092-xxx

Príslušné Smernice EÚ:

2006/42/ES (+2009/127/ES)

2014/30/EÚ

2011/65/EÚ

Uplatňované harmonizované normy:

EN 55014–1: 2006+A1: 2009+A2: 2011

EN 55014–2: 2015

EN 60335–1

EN 60335–2–79

EN 61000–3–2: 2014

EN 61000–3–3: 2013

EN 62233: 2008

EN 50581

EN 521: 2006

Uplatňované národné normy:

-

5.959-553

Podpísaný jedná v poverení a s plnou mocou jednatelstva.



H. Jenner
Chief Executive Officer



S. Reiser
Head of Approval

Osoba zodpovedná za dokumentáciu:
S. Reiser

Alfred Kärcher GmbH & Co. KG
Alfred-Kärcher-Str. 28 - 40
71364 Winnenden (Germany)
Tel: +49 7195 14-0
Fax: +49 7195 14-2212

Winnenden, 2017/01/01

Technické údaje

		SGG 1
Nabíjačka	V	110-240
	Hz	50-60
Napätie akumulátora	V	15 DC
Výkon batérie	W	135
Menovitý výkon	W	18
Max. prevádzková teplota	°C	95 ±2
Regulátor tlaku	MPa (bar)	0,1 (1)
Prevádzkový tlak	MPa (bar)	≤0,1 (1)
Druh krytia	--	IPX4
Krytie	--	I
Výkon čerpadla	W	1,5...1,7
Napätie čerpadla	V	12
Prevádzková doba čerpadla	h	1000
Dĺžka x Šírka x Výška	mm	250 x 300 x 550
Dĺžka pracovného nadstavca	mm	1200
Dĺžka hadice	mm	1580
Typická prevádzková hmotnosť	kg	12,5 (6,7 – zadná jednotka) (2,8 – pracovný nadstavec)
Prietok	slpm	0,16
Spotreba tekutého plynu	g/h	60
Teplota okolia (max.)	°C	+40
Relatívna vlhkosť vzduchu	%	10...90
Doba prevádzky pri plnom nabití batérie	h	≥8
Nádoba čistiaceho prostriedku	l	2
Zistené hodnoty podľa EN 60335-2-79		
Hlučnosť L _{PA}	dB(A)	≤70



Prije prve uporabe Vašeg uređaja pročitajte ove originalne radne upute, postupajte prema njima i sačuvajte ih za kasniju uporabu ili za sljedećeg vlasnika.

- U slučaju nepoštivanja uputa za uporabu i sigurnosnih naputaka može doći do oštećenja na uređaju i opasnosti za rukovatelja i druge osobe.
- U slučaju oštećenja pri transportu odmah obavijestite prodavača.
- Provjerite prilikom raspakivanja nedostaje li pribor i ima li oštećenja.

Pregled sadržaja

Zaštita okoliša	HR	1
Stupnjevi opasnosti	HR	1
Namjensko korištenje	HR	1
Sigurnosni napuci	HR	2
Sastavni dijelovi uređaja	HR	4
Simboli na uređaju	HR	4
Stavljanje u pogon	HR	4
Rukovanje	HR	5
Transport	HR	6
Skladištenje	HR	6
Njega i održavanje	HR	6
Otklanjanje smetnji	HR	6
Jamstvo	HR	7
Pribor i pričuvni dijelovi	HR	7
Potrošni materijal	HR	7
EU izjava o sukladnosti	HR	7
Tehnički podaci	HR	8

Zaštita okoliša



Materijali ambalaže se mogu reciklirati. Molimo Vas da ambalažu ne odlažete u kućne otpatke, već ih predajte kao sekundarne sirovine.



Stari uređaji sadrže vrijedne materijale koji se mogu reciklirati te bi ih stoga trebalo predati kao sekundarne sirovine. Primarne i punjive baterije sadrže tvari koje ne smiju dospjeti u okoliš. Stoga Vas molimo da stare uređaje, primarne i punjive baterije zbrinite preko odgovarajućih sabirnih sustava.

Napomene o sastojcima (REACH)

Aktualne informacije o sastojcima možete pronaći na stranici:

www.kaercher.com/REACH

Stupnjevi opasnosti

△ OPASNOST

Napomena koja upućuje na neposredno prijeteću opasnost koja za posljedicu ima teške tjelesne ozljede ili smrt.

△ UPOZORENJE

Napomena koja upućuje na eventualno opasnu situaciju koja može prouzročiti teške tjelesne ozljede ili smrt.

△ OPREZ

Napomena koja upućuje na eventualno opasnu situaciju koja može prouzročiti lakše ozljede.

PAŽNJA

Napomena koja upućuje na eventualno opasnu situaciju koja može prouzročiti materijalnu štetu.

Namjensko korištenje

- Ovaj uređaj namijenjen je isključivo za uklanjanje utabanih ostataka žvakaćih guma od podloge.
- Ovaj uređaj je prikladan za profesionalnu primjenu.

Sigurnosni napuci

- Uz instrukcije ovih radnih uputa moraju se poštivati opći sigurnosni propisi i propisi o sprječavanju nesreća zakonodavnog tijela.
- Natpisi na stroju pružaju važne naputke za siguran rad.

⚠ **OPASNOST**

Opasnost od ozljeda!

- *Rukovatelj mora uređaj upotrebljavati u skladu s njegovom namjenom. Mora voditi računa o lokalnim uvjetima, a pri radu uređajem mora se paziti na druge osobe, posebice djecu.*
- *Uređaj se tijekom rada nikada ne smije ostaviti bez nadzora.*
- *Uređaj smiju koristiti samo osobe koje su upućene u rukovanje njime i koje mogu dokazati sposobnosti za posluživanje i ovlaštene su za njegovu primjenu. Uređajem ne smiju rukovati djeca niti maloljetnici.*
- *Ovaj uređaj nije namijenjen za upotrebu od strane osoba s ograničenim tjelesnim, osjetilnim ili psihičkim sposobnostima.*
- *Nadgledajte djecu kako bi ste bili sigurni da se igraju s uređajem.*
- *Prilikom radova na uređaju uvijek nosite prikladne rukavice.*
- *Na uređaju/priboru ne smiju se vršiti nikakve izmjene.*
- *Radi sprječavanja opasnosti, popravke i ugradnju pričuvnih dijelova smiju obavljati samo ovlaštene servisne službe.*
- *Ambalažne folije čuvajte van dosega djece, jer postoji opasnost od gušenja!*

Elektrostimulator srca

⚠ **OPASNOST**

- *Ako vam je ugrađen elektrostimulator srca (pacemaker) preporučamo da se prije upotrebe uređaja s vašim liječnikom ili proizvođačem elektrostimulatora posavjetujete o eventualnim mjerama predostrožnosti.*
- *Svi tipovi elektrostimulatora srca nisu jednako postojani na zračenje emitirane visoke frekvencije / električnih magnetnih polja u neposrednoj blizini, što bi moglo uzrokovati probleme pri korištenju uređaja.*
- *Ako vam liječnik ne može jamčiti neškodljivost, nemojte koristiti uređaj!*

Baterije i punjač

⚠ **OPASNOST**

- *Punjenje baterije dopušteno je samo s priloženim originalnim punjačem.*
- *Prije svakog korištenja provjerite je li punjač oštećen. Oštećeni punjač više ne upotrebljavajte, a oštećene dijelove dajte popraviti samo od stručnog osoblja.*
- *Punjač se ne smije koristiti ako je zaprljan ili mokar.*
- *Napon strujne mreže mora biti jednak naponu navedenom na natpisnoj pločici punjača.*
- *Punjač ne smije raditi na mjestima gdje postoji opasnost od eksplozija.*
- *Na kontakte utikača punjača ne smije dospjeti metal jer postoji opasnost od kratkog spoja.*
- *Izbjegavajte kontakt s tekućinom koja curi iz neispravnih baterija. U slučaju nehotičnog dodirivanja odgovarajuća mjesta isperite vodom. Ukoliko tekućina dođe u kontakt s očima obratite se osim toga i liječniku.*
- *Baterija je konstruirana za to da se do kraja napuni prije svake uporabe.*

Plinske kartuše

⚠ **OPASNOST**

- Pročitajte sigurnosne naputke na plinskim kartušama.
- Osigurajte zaštitu od izravnog Sunčevog zračenja.
- Ne izlažite temperaturi višoj od 50 °C.
- Nemojte ponovno puniti.
- Nemojte probijati ili spaljivati.
- Zamjenu plinskih kartuša provedite samo na dobro prozračenom mjestu bez izvora zapaljenja.
- Brtve na ventilskoj cijevi u slučaju oštećenja ili gubitka odmah zamijenite.
- Samo ih ručno uvrnite u ventilsku cijev, kako biste izbjegli oštećenje navoja.
- Prazne kartuše plina protresite, kako biste provjerili ima li preostale tekućine.
- Prazne kartuše plina zbrinite na sigurnom mjestu.
- Čuvajte na hladnom i suhom mjestu.
- Prije umetanja ili vađenja plinskih kartuša provjerite jesu li plinski ventili zatvoreni.
- Plinske ventila nakon svakog rada zatvorite.
- Uređaj upotrebljavajte samo ako su obje plinske kartuše umetnute.
- Ako osjetite miris plina odmah isključite uređaj (izuzev pri umetanju i vađenju plinskih kartuša).
- Uređaj se smije koristiti samo s plinskim kartušama tvrtke KÄRCHER (SGG 1 Gas Cartridge).
- Uređaj nije siguran za rad ako se koriste druge plinske kartuše.
- Uređaj se smije koristiti samo sa sredstvom za pranje tvrtke KÄRCHER (SGG 1 RM 799).

Sredstvo za pranje

⚠ **OPASNOST**

- Pročitajte sigurnosne naputke na sredstvu za pranje.

Primjena

⚠ **OPASNOST**

- Nosite odgovarajuću osobnu zaštitnu opremu.
- Uređaj koristite i pomičite samo u okomitom položaju. Ne ostavljajte ga dulje vrijeme pod tlakom.
- Produžetak koristite samo u okomitom položaju.
- Nikad ne uklanjajte produžetak.
- Tijekom uporabe nikad ne odlažite produžetak.
- Ne dodirujte ispušni kolektor produžetka (minimalni razmak od 60 cm).
- Ne zatvarajte ispušni kolektor produžetka.
- Pri radu uređaja u zatvorenim prostorijama treba zajamčiti dostatnu ventilaciju i odvođenje ispušnih plinova (opasnost od trovanja).
- Produžetak nakon rada ostavite da se ohladi 3 minute i tek tada ga odložite.
- Odvojite jedinicu za opsluživanje kad se uređaj ne koristi.
- Upotrebljavajte isključivo rezervne dijelove i pogonska sredstva odobrena od tvrtke KÄRCHER koja su nabavljena putem tvrtke KÄRCHER ili putem ovlaštenih distributera.

Sastavni dijelovi uređaja

- 1 Ventil za plin
- 2 Crijevo ventilske cijevi
- 3 Plinska kartuša (nije u sadržaju isporuke)
- 4 Ventilska cijev
- 5 Crijevo za sredstvo za pranje
- 6 Specijalni poklopac za spremnik sredstva za pranje
- 7 Spremnik sredstva za pranje (nije u sadržaju isporuke)
- 8 Poklopac uređaja
- 9 Kućište uređaja
- 10 Natpisna pločica
- 11 Punjač
- 12 Produžetak
- 13 Četka (nije u sadržaju isporuke)
- 14 Mlaznica
- 15 Ispušni kolektor
- 16 Jedinica za opsluživanje
- 17 Utičnica za punjenje
- 18 Prikjučna utičnica jedinice za opsluživanje
- 19 Brojač sati rada
- 20 Zapor poklopca uređaja
- 21 Nosivi okvir
- 22 Paljenje
- 23 Upozorenje razine napunjenosti sredstva za pranje
- 24 Regulator za dovod sredstva za pranje
- 25 Sklopka za uključivanje/isključivanje
- 26 Tipka za ispitivanje punjenja baterije
- 27 Prikaz punjenja baterije

Simboli na uređaju



Opasnost od opekline na vrelim površinama!

Stavljanje u pogon

Punjenje baterije

Napomena: Pročitajte i slijedite upute za rad koje izdaje proizvođač motora, a prvenstveno sigurnosne naputke!

Baterija je pri isporuci djelomično napunjena. Napunite je prije puštanja u rad i prema potrebi.

- Kabel za punjenje punjača utaknite u utičnicu za punjenje na uređaju.
- Utaknite punjač u prikladnu utičnicu.
- Prikaz punjenja tijekom postupka punjenja svijetli zeleno.
- Kad je postupak punjenje završen, prikaz punjenja svijetli zeleno.
- Ako prikaz punjenja svijetli crveno, obavijestite servisnu službu.
- Vrijeme punjenja iznosi oko 4 sata.
- Pri potpuno napunjenoj bateriji vrijeme rada iznosi oko 8 sati.

Uspostavljanje spremnosti za rad

- Stroj postavite na ravnu podlogu.
- Obostrano pritisnite zapore prema unutra i skinite poklopac uređaja.

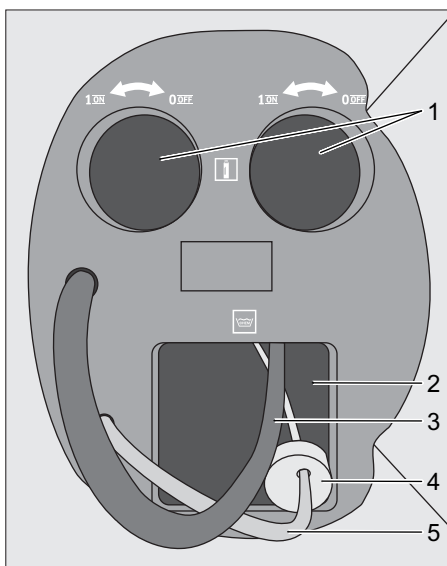

- 1 Utično mjesto za plinsku kartušu
 - 2 Utično mjesto za sredstvo za pranje
 - 3 Crijevo ventilske cijevi
 - 4 Specijalni poklopac za spremnik sredstva za pranje
 - 5 Crijevo za sredstvo za pranje
- Umetnite spremnik sredstva za pranje u kućište.
 - Odvrnite originalni poklopac spremnika sredstva za pranje.

- Crijevo za sredstvo za pranje utaknite koliko je kod moguće u spremnik sredstva za pranje i pritegnite ga specijalnim poklopcem.
- Izvadite ventilsku cijev.
- Po potrebi oba plinska ventila ventilske cijevi okrenite u smjeru kazaljke sata kako biste zatvorili dovod plina.

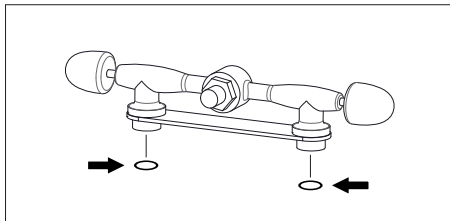

- Provjerite jesu li brtve na ventilskoj cijevi oštećene te ih po potrebi zamijenite (vidi Njega i održavanje).
- Plinske kartuše zavrnite u smjeru kazaljki sata ručno na ventilsku cijev i umetnite u kućište.
- Oba plinska ventila ventilske cijevi okrenite suprotno smjeru kazaljke sata kako biste otvorili dovod plina.
- Postavite poklopac uređaja i uglavite zapore. Pazite da ne presavinete ili uklještitite nijedno crijevo.
- Navrnite četku na mlaznicu produžetka.

Namještanje nosivog okvira - pojasa oko kukova, ramenog nosača i prsnog pojasa

- Uređaj stavite na leđa.
- Slika **A**
- Blokirate zatvarač i namjestite pojas oko kukova.
- Slika **B**
- Uređaj prilagodite tijelu potezanjem srednjih zatezača. Nemojte ih previše stegnuti jer bi glavina tereta trebala biti na pojasu oko kukova.
- Slika **C**
- Položaj uređaja na leđima prilagodite potezanjem krajnjih zatezača.
- Slika **D**
- Zapor uglavite i namjestite prsni pojas.

Priključite opslužnu jedinicu

- Utikač jedinice za posluživanje priključite na priključnu utičnicu i pritegnite natičnom maticom.

Rukovanje

Provjera stanja napunjenosti baterije

- Pritisnite tipku za ispitivanje na opslužnoj jedinici. Prikazuje se stanje napunjenosti baterije.
- Ne svijetli nijedan LED: Punjenje baterije (vidi Puštanje u pogon)

Uključivanje stroja

Napomena: Na crvenoj naljepnici na ispušnom kolektoru produžetka pojavljuje se crni simbol upozorenja kad je ispušni kolektor vruć. Simbol ponovno nestaje, čim se ispušni kolektor ohladi.

Napomena: Uređaj se smije uključiti samo, ako se nosi na leđima kako je opisano.

- Regulator za dovod sredstva za pranje postavite na 0.
 - Uređaj uključite na sklopki za uključivanje/isključivanje i pričekajte 5 sekundi.
 - Pritisnite tipku paljenje. Postupak paljenja se čuje.
 - Regulator za dovod sredstva za pranje postavite na 10 i pričekajte dok sredstvo za pranje ne počne izlaziti iz mlaznice produžetka.
 - Regulator za dovod sredstva za pranje postavite na 0 i pričekajte 1 minutu da se spremnik zagrije.
 - Regulator za dovod sredstva za pranje odgovarajuće površini i veličini površine koju treba očistiti postavite na vrijednost između 1 i 10 (Preporuka: 2-3).
- Napomena:** Upozorenje na stanje napunjenosti sredstvom za pranje svijetli kad je spremnik sredstva za pranje prazan.

Čišćenje

Napomena: Prije stvarnog postupka čišćenja obradite malu probnu površinu kako biste bili sigurni, da se podloga ne oštećuje.

Napomena: Prilikom čišćenja nemojte ribati i ne vršite nikakav pritisak na površinu za čišćenje jer je za to dostatna vlastita težina produžetka.

- Četku na produžetku postavite ne površinu za čišćenje i pričekajte 2 - 3 sekunde.
- Ostatke žvakaće gume kružnim pokretima četke obrađujte sve dok se ona ne odvoji.
- Pomoću metle pometite površinu i provjerite je li ostatak žvakaće gume u potpunosti uklonjen.
- Po potrebi ponovite postupak čišćenja.

Isključivanje uređaja

- Uređaj isključite na sklopki za uključivanje/isključivanje.
- Produžetak ostavite da se ohladi 3 minute i tek tada ga odložite.
- Stroj postavite na ravnu podlogu.

Nakon svake primjene

⚠ **OPASNOST**

Opasnost od opekline! Upozorenje na vrući ispušni kolektor.

Crijeva i vodovi uređaja moraju se isprazniti nakon svakog pogona.

Napomena: Prilikom pražnjenja uređaja obratite pozornost na to da se sredstvo za pranje ne oštete nikakve površine.

- Obostrano pritisnite zapore prema unutra i skinite poklopac uređaja.
- Oba plinska ventila ventilске cijevi okrenite u smjeru kazaljke sata kako biste zatvorili dovod plina.
- Plinske kartuše izvadite iz kućišta i odvrtite ih s ventilске cijevi u smjeru suprotnom od kazaljke sata.
- Odvrtite specijalni poklopac spremnika sredstva za pranje i izvadite spremnik sredstva za pranje iz kućišta.
- Uređaj uključite na sklopki za uključivanje/isključivanje.

- Regulator sredstva za pranje postavite na 10 i pričekajte dok iz mlaznice produžetka više ne izlazi nikakva tekućina.
- Uređaj isključite na sklopki za uključivanje/isključivanje.
- Odvojite opslužnu jedinicu od uređaja.

Transport

⚠ **OPREZ**

Opasnost od ozljeda i oštećenja! Prilikom transporta pazite na težinu uređaja.

- Prilikom transporta vozilima osigurajte uređaj od klizanja i naginjanja sukladno odgovarajućim mjerodavnim propisima.

Skladištenje

⚠ **OPREZ**

Opasnost od ozljeda i oštećenja! Pri skladištenju imajte u vidu težinu uređaja.

Uređaj čuvajte samo u suhim, dostatno prozračenim prostorijama.

Njega i održavanje

⚠ **OPASNOST**

Prije svih radova na uređaju isključite uređaj.

Zamjena brtve i ventilске cijevi

- Obostrano pritisnite zapore prema unutra i skinite poklopac uređaja.
- Izvadite ventilску cijev.
- Brtvu na ventilskoj cijevi pažljivo skinite pomoću odvijača. Obratite pozornost da se ne ošteti navoj za plinsku kartušu.
- Umetnite novu brtvu.

Intervali održavanja

Godišnje

- Preпустите servisnoj službi uređaj radi servisiranja.

Otklanjanje smetnji

⚠ **OPASNOST**

Prije svih radova na uređaju isključite uređaj.

Stroj ne radi

- Uređaj uključite na sklopki za uključivanje/isključivanje.
- Otvorite plinske ventile.
 - Baterija je prazna.
- Napunite bateriju.
 - Plinske kartuše su prazne
- Zamijenite plinske kartuše.

Svijetli upozorenje razine napunjenosti sredstva za pranje

- Zamijenite spremnik sredstva za pranje.

Servisna služba

Ako se smetnja ne da otkloniti, servisna služba mora ispitati stroj.

Jamstvo

U svakoj zemlji važe jamstveni uvjeti koje je izdala naša nadležna organizacija za distribuciju. Eventualne smetnje na stroju za vrijeme trajanja jamstva uklanjamo besplatno ukoliko je uzrok greška u materijalu ili proizvodnji. U slučaju koji podliježe garanciji obratite se, uz prilaganje potvrde o kupnji, Vašem prodavaču ili najbližoj ovlaštenoj servisnoj službi.

Pribor i pričuvni dijelovi

Upotrebljavajte samo originalni pribor i originalne rezervne dijelove, oni jamče za siguran rad uređaja bez smetnji.

Informacije o priboru i rezervnim dijelovima možete pronaći na www.kaercher.com.

Potrošni materijal

Oznaka		Kataloški br.
SGG 1 Consumable Kit		4.071-252.0
– Plinska kartuša	2x	
– sredstva za pranje	4x	
– Četka od plemenitog čelika	2x	

EU izjava o sukladnosti

Izjavljujemo da navedeni uređaj u svojoj zamisli i konstrukciji te kod nas korištenoj izvedbi odgovara osnovnim sigurnosnim i zdravstvenim zahtjevima u skladu s niže navedenim direktivama Europske Zajednice. Ova izjava gubi valjanost u slučaju izmjene stroja koja nisu ugovorene s nama.

Proizvod: Uređaj za uklanjanje žvakaćih guma

Tip: 1.092-xxx

Odgovarajuće smjernice EU:

2006/42/EZ (+2009/127/EZ)

2014/30/EU

2011/65/EU

Primijenjene usklađene norme:

EN 55014–1: 2006+A1: 2009+A2: 2011

EN 55014–2: 2015

EN 60335–1

EN 60335–2–79

EN 61000–3–2: 2014

EN 61000–3–3: 2013

EN 62233: 2008

EN 50581

EN 521: 2006

Primijenjeni nacionalni standardi:

-

5.959-553

Potpisnici rade po nalogu i s ovlaštenjem posloводства.



H. Jenner
Chief Executive Officer



S. Reiser
Head of Approval

Opunomoćeni za izradu dokumentacije:
S. Reiser

Alfred Kärcher GmbH & Co. KG
Alfred-Kärcher-Str. 28 - 40
71364 Winnenden (Germany)
Tel.: +49 7195 14-0
Faks: +49 7195 14-2212

Winnenden, 2017/01/01

Tehnički podaci

		SGG 1
Punjač	V	110-240
	Hz	50-60
Napon baterije	V	15 DC
Snaga baterije	W	135
Nazivna snaga	W	18
Maks. radna temperatura	°C	95 ±2
Regulator tlaka	MPa (bar)	0,1 (1)
Radni tlak	MPa (bar)	≤0,1 (1)
Zaštita	--	IPX4
Klasa zaštite	--	I
Snaga pumpe	W	1,5...1,7
Napon pumpe	V	12
Vrijeme rada pumpe	h	1000
Duljina x širina x visina	mm	250 x 300 x 550
Duljina produžetka	mm	1200
Duljina crijeva	mm	1580
Tipična radna težina	kg	12,5 (6,7 - jedinica za nošenje na leđima) (2,8 - produžetak)
Brzina protoka	slpm	0,16
Potrošnja tekućeg plina	g/h	60
Maks. okolna temperatura	°C	+40
Relativna vlažnost zraka	%	10...90
Vrijeme rada s punom baterijom	h	≥8
Spremnik sredstva za pranje	l	2
Utvrđene vrijednosti prema EN 60335-2-79		
Razina zvučnog tlaka L _{pA}	dB(A)	≤70



Pre prve upotrebe Vašeg uređaja pročitajte ove originalno uputstvo za rad, postupajte prema njemu i sačuvajte ga za kasniju upotrebu ili za sledećeg vlasnika.

- U slučaju neuvažavanja radnog uputstva i sigurnosnih napomena može doći do oštećenja na uređaju i opasnosti za rukovaoca i druge osobe.
- U slučaju oštećenja pri transportu odmah obavestite prodavca.
- Proverite prilikom raspakovavanja da li nedostaje pribor i ima li oštećenja.

Pregled sadržaja

Zaštita životne sredine	SR	1
Stepeni opasnosti	SR	1
Namensko korišćenje	SR	1
Sigurnosne napomene	SR	2
Sastavni delovi uređaja	SR	4
Simboli na uređaju	SR	4
Stavljanje u pogon	SR	4
Rukovanje	SR	5
Transport	SR	6
Skladištenje	SR	6
Nega i održavanje	SR	6
Otklanjanje smetnji	SR	6
Garancija	SR	7
Pribor i rezervni delovi	SR	7
Potrošni materijal	SR	7
Izjava o usklađenosti sa propisima EU	SR	7
Tehnički podaci	SR	8

Zaštita životne sredine



Ambalaža se može ponovo preraditi. Molimo Vas da ambalažu ne bacate u kućne otpatke nego da je dostavite na odgovarajuća mesta za ponovnu preradu.



Stari uređaji sadrže vredne materijale sa sposobnošću recikliranja i treba ih dostaviti za ponovnu preradu. Primarne i punjive baterije sadrže materije koje ne smeju dospeti u čovekovu okolinu. Stoga Vas molimo da stare uređaje, primarne i punjive baterije odstranjujete preko primerenih sabirnih sistema.

Napomene o sastojcima (REACH)

Aktuelne informacije o sastojcima možete pronaći na stranici:

www.kaercher.com/REACH

Stepeni opasnosti

⚠ **OPASNOST**

Napomena koja ukazuje na neposredno preteću opasnost koja dovodi do teških telesnih povreda ili smrti.

⚠ **UPOZORENJE**

Napomena koja ukazuje na eventualno opasnu situaciju koja može dovesti do teških telesnih povreda ili smrti.

⚠ **OPREZ**

Napomena koja ukazuje na eventualno opasnu situaciju, koja može izazvati lakše telesne povrede.

PAŽNJA

Napomena koja ukazuje na eventualno opasnu situaciju koja može izazvati materijalne štete.

Namensko korišćenje

- Ovaj uređaj je namenjen isključivo za uklanjanje čvrsto ugaženih ostataka žvakaće gume sa podloge.
- Ovaj uređaj je prikladan za profesionalnu primenu.

Sigurnosne napomene

- Osim ovih napomena u radnom uputstvu moraju se uvažavati i opšte sigurnosne napomene kao i zakonski propisi o zaštiti na radu.
 - Natpisi na uređaju pružaju važne napomene za bezopasan rad.
- ⚠ OPASNOST**
Opasnost od povreda!
- *Rukovaoc mora da upotrebljava uređaj u skladu sa njegovom namenom. Mora voditi računa o lokalnim uslovima, a pri radu uređajem mora se paziti na druge osobe, posebno decu.*
 - *Uređaj nikada ne ostavljajte da radi bez nadzora.*
 - *Uređaj smeju da koriste samo osobe koje su upućene u rukovanje njime i koje mogu dokazati sposobnosti za posluživanje i ovlašćene su za njegovu upotrebu. Uređajem ne smeju rukovati deca niti maloletnici.*
 - *Ovaj uređaj nije predviđen da njime rukuju osobe sa smanjenim fizičkim, senzornim ili mentalnim mogućnostima opažanja.*
 - *Deca se moraju nadgledati kako bi se sprečilo da se igraju s uređajem.*
 - *Radove na uređaju uvek obavljajte noseći odgovarajuće rukavice.*
 - *Na uređaju/priboru ne smeju da se vrše nikakve izmene.*
 - *U cilju sprečavanja opasnosti, popravke i ugradnju rezervnih delova sme izvoditi samo ovlašćena servisna služba.*
 - *Ambalažne folije čuvajte van dohvata dece, jer postoji opasnost od gušenja!*

Pejsmejker

- ⚠ OPASNOST**
- *Ako vam je ugrađen pejsmejker preporučujemo da se pre upotrebe uređaja posavetujete s vašim lekarom ili proizvođačem pejsmejкера o eventualnim merama predostrožnosti.*
 - *Svi tipovi pejsmejкера nisu podjednako otporni na zračenje emitovane visoke frekvencije / električnih magnetnih polja koja su u neposrednoj blizini, što bi moglo da prouzrokuje probleme pri korišćenju uređaja.*
 - *Ako vam doktor ne može garantovati neškodljivost, nemojte koristiti uređaj!*

Baterija i punjač

- ⚠ OPASNOST**
- *Punjenje akumulatora je dozvoljeno samo pomoću priloženog originalnog punjača.*
 - *Pre svake upotrebe proveriti da li na punjaču ima oštećenja. Oštećeni punjač više nemojte koristiti, a oštećene delove sme da servisira samo stručno osoblje.*
 - *Punjač ne sme da se koristi ako je zaprljan ili mokar.*
 - *Napon strujne mreže mora biti jednak naponu navedenom na natpisnoj pločici punjača.*
 - *Punjač ne sme raditi na mestima gde postoji opasnost od eksplozija.*
 - *Na kontakte utikača za punjenje ne smeju dospeti delovi metala, opasnost od kratkog spoja.*
 - *Izbegavajte kontakt sa tečnošću koja curi iz neispravnih baterija. U slučaju nehotičnog dodirivanja odgovarajuća mesta isperite vodom. Ukoliko tečnost dođe u kontakt sa očima obratite se osim toga i lekaru.*
 - *Akumulator je izrađen tako da se pre svake upotrebe treba u potpunosti napuniti.*

Gasni uložak

⚠ OPASNOST

- Pročitati sigurnosne napomene na gasnim ulošcima.
- Zaštititi od direktne sunčeve svetlosti.
- Ne izlagati temperaturama iznad 50 °C.
- Ne puniti ponovo.
- Ne probijati ili paliti.
- Zamenu gasnih uložaka obavljati samo na dobro provetrenom mestu bez izvora paljenja.
- Zaptivke na cevi ventila u slučaju oštećenja ili gubitka odmah zameniti.
- Samo rukom pritegnuti na cevi ventila kako bi se izbegla oštećenja navoja.
- Prazne gasne uloške protresti da biste proverili da li ima preostale tečnosti.
- Prazne gasne uloške odložiti u otpad na bezbednom mestu.
- Skladištiti na hladnom i suvom mestu.
- Pre postavljanja ili skidanja gasnih uložaka, proveriti da li su zatvoreni ventili za gas.
- Ventile za gas zatvoriti nakon svakog rada.
- Uređaj koristiti samo ako su postavljena oba gasna uloška.
- U slučaju mirisa gasa odmah isključiti (izuzetak je prilikom postavljanja ili vađenja gasnih uložaka).
- Uređaj sme da se koristi samo sa gasnim ulošcima kompanije KÄRCHER (SGG 1 Gas Cartridge).
- Uređaj nije bezbedan za rad ako se koriste drugi gasni ulošci.
- Uređaj sme da se koristi samo sa deterdžentima kompanije KÄRCHER (SGG 1 RM 799).

Deterdžent

⚠ OPASNOST

- Pročitati sigurnosne napomene na deterdžentu.

Primena

⚠ OPASNOST

- Nositi odgovarajuću ličnu zaštitnu opremu.
- Uređaj koristiti i pomerati samo u uspravnom položaju. Ne ostavljati duže vreme pod pritiskom.
- Kopljasti nastavak koristiti samo u uspravnom položaju.
- Nikada ne uklanjati kopljasti nastavak.
- Nikada ne odlagati kopljasti nastavak tokom upotrebe.
- Ne dodirivati koleno dimnih gasova na kopljastom nastavku (odstojanje najmanje 60 cm).
- Ne zatvarati koleno dimnih gasova na kopljastom nastavku.
- Pri radu uređaja u zatvorenim prostorijama treba obezbediti dovoljnu ventilaciju i odvođenje izduvnih gasova (opasnost od trovanja).
- Kopljasti nastavak ostaviti nakon rada 3 minute da se ohladi i tek onda ga odložiti.
- Istaknuti jedinicu za opsluživanje ako se uređaj ne koristi.
- Koristiti isključivo rezervne delove i pogonska sredstva koje je odobrio KÄRCHER, i koji se mogu nabaviti u kompaniji KÄRCHER ili kod zvaničnih zastupnika.

Sastavni delovi uređaja

- 1 Ventil za gas
- 2 Crevo cevi ventila
- 3 Gasni uložak (nije u obimu isporuke)
- 4 Cev ventila
- 5 Crevo za deterdžent
- 6 Posebni poklopac za rezervoar deterdženta
- 7 Rezervoar deterdženta (nije u obimu isporuke)
- 8 Poklopac uređaja
- 9 Kućište uređaja
- 10 Natpisna pločica
- 11 Punjač
- 12 Kopljasti nastavak
- 13 Četka (nije u obimu isporuke)
- 14 Brizgaljka
- 15 Koleno dimnih gasova
- 16 Jedinica za opsluživanje
- 17 Utičnica za punjenje
- 18 Priključna utičnica jedinice za opsluživanje
- 19 Brojač radnih sati
- 20 Bravica poklopca uređaja
- 21 Noseće postolje
- 22 Paljenje
- 23 Upozorenje na nivo napunjenosti deterdženta
- 24 Regulator za dovod deterdženta
- 25 Prekidač za uključivanje/isključivanje
- 26 Kontrolni taster punjenja akumulatora
- 27 Indikator punjenja akumulatora

Simboli na uređaju



Opasnost od opekotina na vrelim površinama!

Stavljanje u pogon

Punjenje baterije

Napomena: Pročitajte i sledite uputstvo za rad koje izdaje proizvođač motora, a prvenstveno sigurnosne napomene! Baterija je pri isporuci delimično napunjena. Napunite je pre puštanja u rad i po potrebi.

- Kabl za punjenje punjača utaknuti u utičnicu za punjenje na uređaju.
- Punjač utaknuti u odgovarajuću utičnicu.
- Indikator punjenja tokom postupka punjenja treperi zeleno.
- Kada se postupak punjenja završi, indikator punjenja svetli zeleno.
- Ako indikator punjenja treperi crveno, obavestiti servisnu službu.
- Vreme punjenja iznosi oko 4 sata.
- Kod potpuno napunjenog akumulatora vreme rada iznosi oko 8 sati.

Uspostavljanje spremnosti za rad

- Uređaj postavite na ravnu podlogu.
- Pritisnuti bravice sa obe strane i skinuti poklopac uređaja.

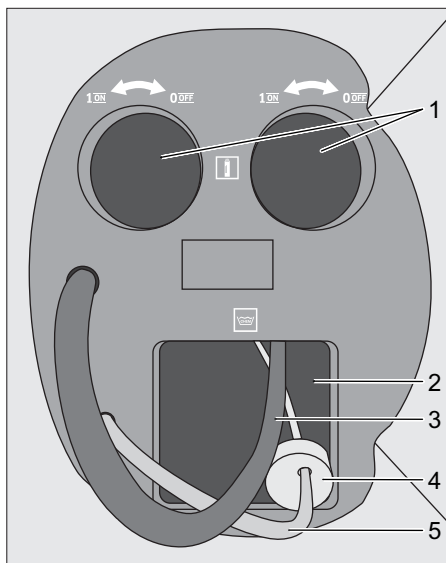

- 1 Utično mesto gasnog uložka
 - 2 Utično mesto deterdženta
 - 3 Crevo cevi ventila
 - 4 Posebni poklopac za rezervoar deterdženta
 - 5 Crevo za deterdžent
- Rezervoar deterdženta postaviti u kućište.
 - Postaviti i stegnuti zavrtnjem originalni poklopac rezervoara deterdženta.

- Crevo deterdženta gurnuti što je više moguće u rezervoar deterdženta i čvrsto pritegnuti specijalni poklopac.
- Izvaditi cev ventila.
- Po potrebi oba gasna ventila na cevi ventila okrenuti u smeru kazaljke na satu da bi se zatvorilo snabdevanje gasom.

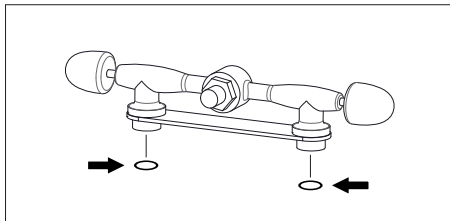

- Proveriti da li ima oštećenja na zaptivkama na cevi ventila i, po potrebi, zameniti (vidi nega i održavanje).
- Gasne uloške rukom pritegnuti na cevi ventila u smeru kazaljke na satu i postaviti u kućište.
- Po potrebi oba gasna ventila na cevi ventila okrenuti u smeru suprotnom od kazaljke na satu da bi se uspostavilo snabdevanje gasom.
- Postaviti poklopac uređaja i uglaviti bravice. Voditi računa da creva ne budu savijena ili prikleštena.
- Četku zaviti na mlaznicu kopljastog nastavka.

Podešavanje nosećeg postolja - pojas oko struka, rameni nosač i grudni pojas

- Uređaj stavite na leđa.
- Slika **A**
- Blokirate zatvarač i namestite kaiš oko struka.
- Slika **B**
- Uređaj prilagodite telu potezanjem srednjih zatezača. Nemojte ih previše stegnuti jer bi glavina tereta trebalo da bude na kaišu oko struka.
- Slika **C**
- Položaj uređaja na leđima prilagodite potezanjem krajnjih zatezača.
- Slika **D**
- Uglaviti zatvarač i podesiti grudni pojas.

Priključivanje jedinice za opsluživanje

- Utikač jedinice za opsluživanje priključiti na priključnu utičnicu uređaja i pritegnuti slepu navrtku.

Rukovanje

Provera stanja napunjenosti akumulatora

- Pritisnuti kontrolni taster punjenja akumulatora na jedinici za opsluživanje. Prikazuje se stanje napunjenosti akumulatora.
- Ne svetli nijedna LED lampica: Napuniti akumulator (vidi puštanje u pogon)

Uključivanje uređaja

Napomena: Na crvenoj nalepnici kolena dimnih gasova na kopljastom nastavku se pojavljuje crni simbol upozorenja, kada je koleno dimnih gasova vruće. Simbol nestaje kada se koleno dimnih gasova ohladi.

Napomena: Uređaj se sme uključivati samo ako se nosi na leđima, kao što je opisano.

- Regulator za dotok deterdženta postaviti na 0.
- Uređaj uključiti na prekidaču za uključivanje/isključivanje i sačekati 5 sekundi.
- Pritisnuti taster za paljenje. Postupak paljenja se može čuti.
- Regulator za dotok deterdženta postaviti na 10 i sačekati dok deterdžent ne počne isticati na mlaznici kopljastog nastavka.
- Regulator za dotok deterdženta postaviti na 0 i sačekati 1 minutu dok se bojler ne zagreje.
- Regulator za dotok deterdženta u zavisnosti od površine i prostora koji se treba očistiti podesiti na vrednost između 1 i 10 (preporuka: 2-3).

Napomena: Upozorenje nivoa napunjenosti deterdženta svetli kada je rezervoar deterdženta prazan.

Čišćenje

Napomena: Pre pravog postupka čišćenja obraditi malu površinu za testiranje kako biste se uverili da podloga neće biti oštećena.

Napomena: Prilikom čišćenja ne četkati i ne vršiti pritisak na površinu koja se čisti, jer je dovoljna težina kopljastog nastavka.

- Četku na kopljastom nastavku postaviti na površinu koja se čisti i sačekati 2-3 sekunde.
- Ostatak žvakaće gume obrađivati kružnim pokretima četke sve dok se ne odvoji.
- Pomoću metle očetkati preko površine i proveriti da li je ostatak žvakaće gume u potpunosti uklonjen.
- Po potrebi postupak čišćenja ponoviti.

Isključivanje uređaja

- Uređaj isključiti na prekidaču za uključivanje/isključivanje.
- Kopljasti nastavak ostaviti 3 minute da se ohladi i tek onda ga odložiti.
- Uređaj postavite na ravnu podlogu.

Nakon svake primene

⚠ **OPASNOST**

Opasnost od opekotina! Upozorenje na vruće koleno dimnih gasova.

Creva i vodovi uređaja se moraju isprazniti nakon svakog rada.

Napomena: Prilikom pražnjenja uređaja voditi računa da ne dođe do oštećenja površina sredstvom za čišćenje.

- Pritisnuti bravice sa obe strane i skinuti poklopac uređaja.
- Oba gasna ventila na cevi ventila okrenuti u smeru kazaljke na satu da bi se zatvorilo snabdevanje gasom.
- Gasne uloške izvaditi iz kućišta i odviti sa cevi ventila u smeru suprotnom od kazaljke na satu.
- Odviti specijalni poklopac rezervoara deterdženta i izvaditi rezervoar deterdženta iz kućišta.
- Uređaj uključiti na prekidaču za uključivanje/isključivanje.

- Regulator deterdženta postaviti na 10 i sačekati dok na mlaznici kopljastog nastavka više nema isticanja tečnosti.
- Uređaj isključiti na prekidaču za uključivanje/isključivanje.
- Odvojiti jedinicu za opsluživanje od uređaja.

Transport

⚠ **OPREZ**

Opasnost od povreda i oštećenja! Prilikom transporta pazite na težinu uređaja.

- Prilikom transporta vozilima osigurajte uređaj od klizanja i nakretanja u skladu sa odgovarajućim važećim propisima.

Skladištenje

⚠ **OPREZ**

Opasnost od povreda i oštećenja! Pri skladištenju imajte u vidu težinu uređaja.

Uređaj skladištiti isključivo u suvim, dovoljno provetrenim prostorijama.

Nega i održavanje

⚠ **OPASNOST**

Pre svih radova na uređaju, isključiti uređaj.

Zamena zaptivke na cevi ventila

- Pritisnuti bravice sa obe strane i skinuti poklopac uređaja.
- Izvaditi cev ventila.
- Zaptivku na cevi ventila pažljivo odviti pomoću odvijača. Voditi računa da navoj za gasni uložak ne bude oštećen.
- Postaviti novu zaptivku.

Intervali održavanja

Godišnje

- Servisnoj službi prepustite uređaj radi servisiranja.

Otklanjanje smetnji

⚠ **OPASNOST**

Pre svih radova na uređaju, isključiti uređaj.

Uređaj ne radi

- Uređaj uključiti na prekidaču za uključivanje/isključivanje.
- Otvoriti gasne ventile.
 - Baterija je prazna.
- Napunite bateriju.
- Gasni ulošci su prazni
- Zameniti gasne uloške.

Svetli upozorenje za nivo napunjenosti deterdženta

- Zameniti rezervoar deterdženta.

Servisna služba

Ako se smetnja ne da otkloniti, servisna služba mora ispitati uređaj.

Garancija

U svakoj zemlji važe garantni uslovi koje je izdala naša nadležna distributivna organizacija. Eventualne smetnje na uređaju za vreme trajanja garancije uklanjamo besplatno, ukoliko je uzrok greška u materijalu ili proizvodnji. U slučaju koji podleže garanciji obratite se sa potvrdom o kupovini Vašem prodavcu ili najbližoj ovlašćenj servisnoj službi.

Pribor i rezervni delovi

Koristite samo originalni pribor i originalne rezervne delove, oni pružaju garanciju za bezbedan i nesmetan rad uređaja. Informacije o priboru i rezervnim delovima možete pronaći na www.kaercher.com.

Potrošni materijal

Oznaka		Kataloški br.
SGG 1 Consumable Kit		4.071-252.0
– Gasni uložak	2x	
– deterdženti	4x	
– Četka od nerđajućeg čelika	2x	

Izjava o usklađenosti sa propisima EU

Ovim izjavljujemo da ovde opisana mašina po svojoj koncepciji i načinu izrade, sa svim njenim modelima koje smo izneli na tržište, odgovara osnovnim zahtevima dole navedenih propisa Evropske Zajednice o sigurnosti i zdravstvenoj zaštiti. Ova izjava prestaje da važi ako se bez naše saglasnosti na mašini izvedu bilo kakve promene.

Proizvod: Sredstvo za uklanjanje žvakaće gume

Tip: 1.092-xxx

Odgovarajuće EU-direktive:

2006/42/EZ (+2009/127/EZ)

2014/30/EU

2011/65/EU

Primenjene usklađene norme:

EN 55014–1: 2006+A1: 2009+A2: 2011

EN 55014–2: 2015

EN 60335–1

EN 60335–2–79

EN 61000–3–2: 2014

EN 61000–3–3: 2013

EN 62233: 2008

EN 50581

EN 521: 2006

Primenjeni nacionalni standardi:

-

5.959-553

Potpisnici rade po nalogu i sa ovlašćenjem posloводства.

H. Jenner

Chief Executive Officer

S. Reiser

Head of Approbation

Opunomoćeni za izradu dokumentacije:
S. Reiser

Alfred Kärcher GmbH & Co. KG

Alfred-Kärcher-Str. 28 - 40

71364 Winnenden (Germany)

Tel.: +49 7195 14-0

Faks: +49 7195 14-2212

Winnenden, 2017/01/01

Tehnički podaci

		SGG 1
Punjač	V	110-240
	Hz	50-60
Napon baterije	V	15 DC
Snaga akumulatora	W	135
Nominalna snaga	W	18
Maks. radna temperatura	°C	95 ±2
Regulator pritiska	MPa (bar)	0,1 (1)
Radni pritisak	MPa (bar)	≤0,1 (1)
Stepen zaštite	--	IPX4
Klasa zaštite	--	I
Snaga pumpe	W	1,5...1,7
Napon pumpe	V	12
Vreme rada pumpe	h	1000
Dužina x širina x visina	mm	250 x 300 x 550
Dužina kopljastog nastavka	mm	1200
Dužina creva	mm	1580
Tipična radna težina	kg	12,5 (6,7 - leđna jedinica) (2,8 - kopljasti nastavak)
Stopa protoka	slpm	0,16
Potrošnja tečnog gasa	g/h	60
Maks. temperatura okoline	°C	+40
Relativna vlažnost vazduha	%	10...90
Vreme rada sa punom baterijom	h	≥8
Rezervoar za deterđžent	l	2
Izračunate vrednosti prema EN 60335-2-79		
Nivo zvučnog pritiska L_{pA}	dB(A)	≤70



Преди първото използване на Вашия уред прочетете това оригинално инструкция за работа, действайте според него и го запазете за по-късно използване или за следващия притежател.

- При пренебрегване на Упътването за експлоатация и на Указанията за безопасност могат да възникнат повреди по уреда и опасности за обслужващия го и за други лица.
- При транспортни дефекти незабавно информирайте търговеца.
- При разопаковане проверете дали в опаковката липсват принадлежности от окомплектовката или има повредени елементи.

Съдържание

Опазване на околната среда	BG	1
Степени на опасност	BG	1
Употреба по предназначение	BG	1
Указания за безопасност . . .	BG	2
Елементи на уреда	BG	4
Символи на уреда	BG	4
Пускане в експлоатация	BG	4
Обслужване	BG	6
Транспорт	BG	7
Съхранение	BG	7
Грижи и поддръжка	BG	7
Помощ при неизправности . .	BG	7
Гаранция	BG	8
Принадлежности и резервни части	BG	8
Консумативи	BG	8
ЕС Декларация за съответствие	BG	8
Технически данни	BG	9

Опазване на околната среда



Опаковъчните материали могат да се рециклират. Моля не хвърляйте опаковките при домашните отпадъци, а ги предайте на вторични суровини с цел повторна употреба.



Старите уреди съдържат ценни материали, подлежащи на рециклиране, които могат да бъдат употребени повторно. Батериите и акумулаторите съдържат вещества, които не бива да попадат в околната среда. Поради това моля отстранявайте старите уреди, батериите и акумулаторите посредством подходящи за целта системи за събиране.

Указания за съставките (REACH)

Актуална информация за съставките ще намерите на:

www.kaercher.com/REACH

Степени на опасност

⚠ ОПАСНОСТ

Указание за непосредствено грозяща опасност, която води до тежки телесни наранявания или до смърт.

⚠ ПРЕДУПРЕЖДЕНИЕ

Указание за възможна опасна ситуация, която може да доведе до тежки телесни наранявания или до смърт.

⚠ ПРЕДПАЗЛИВОСТ

Указание за възможна опасна ситуация, която може да доведе до леки наранявания.

ВНИМАНИЕ

Указание за възможна опасна ситуация, която може да доведе до материални щети.

Употреба по предназначение

- Този уред е предназначен изключително за премахване на втвърдени остатъци от дъвка от подови повърхности.
- Този уред е подходящ за промишлена употреба.

Указания за безопасност

- Освен указанията в ръководството за експлоатация трябва да се спазват и общите нормативни предписания за безопасност и предпазване от злополуки.
- Предупредителните и указателните табелки на уреда дават важни напътствия за безопасна работа.

⚠ **ОПАСНОСТ**

Опасност от нараняване!

- Обслужващото лице трябва да използва уреда според предписанията. По време на работа то трябва да се съобразява с околните предмети и да внимава за трети лица и особено за деца.
- Уредът никога не трябва да се оставя без надзор, докато работи.
- Уредът трябва да се използва само от хора, които са обучени за експлоатацията му и които са доказали способностите си за работа с него, и са натоварени с използването му. Уредът не трябва да се използва от деца и младежи.
- Този уред не е предназначен за обслужване от лица с ограничени физически, сензорни или умствени способности.
- Децата трябва да бъдат под надзор, за да се гарантира, че няма да играят с уреда.
- Извършвайте работата по уреда с подходящи ръкавици.
- По уреда/аксесоарите не трябва да се предприемат промени.
- За да се избегнат усложнения, ремонтите и монтажа на резервни части на уреда да се извършват само от оторизирания сервис.
- Дръжте опаковъчното фолио далече от обсега на деца, съществува опасност от задушаване!

Кардиостимулатори

⚠ **ОПАСНОСТ**

- В случай, че носите кардиостимулатор, Ви препоръчваме, преди да използвате уреда, да се информирате от Вашия лекар или от производителя на кардиостимулатора за евентуални мерки за сигурност.
- Не всички типове кардиостимулатори са еднакво устойчиви на облъчване към излъчваната висока честота/електрически магнитни полета в непосредствена близост, което би могло да доведе до проблеми при използване на уреда.
- Ако Вашият лекар не може да Ви гарантира, че това е безопасно, не използвайте уреда!

Акумулираща батерия/зарядно устройство

⚠ **ОПАСНОСТ**

- Зареждането на акумулиращата батерия е разрешено само с приложеното оригинално зарядно устройство.
- Преди всяка употреба проверявайте зарядното устройство за повреда. Не използвайте повече повредено зарядно устройство и предавайте повредени части за ремонт само на квалифициран персонал.
- Зарядното устройство да не се използва в замърсено или мокро състояние.
- Напрежението от мрежата трябва да съвпада със зададеното напрежение на типовата табелка на зарядното устройство.
- Зарядното устройство да не се използва във взривоопасна среда.
- До контактите на щепсела на зарядното устройство не трябва да достигат метални части, опасност от късо съединение.

- Да се избягва контакт с излизациите от дефектните батерии течности. При случаен контакт течността да се изплакне с вода. При контакт с очите допълнително се консултирайте с лекар.
- Акумулиращата батерия е проектирана за пълно зареждане преди всяка употреба.

Газови патрони

⚠ ОПАСНОСТ

- Прочетете указанията за безопасност, посочени на газовите патрони.
- Пазете от директно слънчево нагряване.
- Не излагайте на температури над 50 °C.
- Не напълвайте повторно.
- Не пробивайте или изгаряйте.
- Извършвайте смяна на газовите патрони само на място с добра вентилация, на което няма източници на запалване.
- Незабавно сменяйте уплътненията на тръбния вентил при повреда или загуба.
- Завинтвайте само ръчно в тръбния вентил, за да предотвратите повреждане на резбата.
- Изтръсквайте празни газови патрони, за да проверите за остатъчна течност.
- Изхвърляйте празните газови патрони на безопасно място.
- Съхранявайте на хладно и сухо място.
- Преди поставянето или свалянето на газовите патрони проверявайте дали газовите вентили са затворени.
- Затваряйте газовите вентили след всеки работен процес.
- Използвайте уреда само когато са поставени двата газови патрона.

- При мирис на газ незабавно изключете уреда (изключение се допуска при поставянето и свалянето на газовите патрони).
- Уредът трябва да се използва само с газови патрони на KÄRCHER (SGG 1 Gas Cartridge).
- Уредът не е безопасен за експлоатация, ако се използват други газови патрони.
- Уредът трябва да се използва само с почистващ препарат на KÄRCHER (SGG 1 RM 799).

Почистващ препарат

⚠ ОПАСНОСТ

- Прочетете указанията за безопасност, посочени на почистващия препарат.

Употреба

⚠ ОПАСНОСТ

- Носете лично защитно оборудване.
- Работете с уреда и го движете само във вертикално положение. Не допускайте по-продължителен престой под налягане.
- Работете само при вертикално положение на ланцетата.
- Никога не сваляйте ланцетата.
- Никога не оставяйте ланцетата по време на употреба.
- Не докосвайте изпускателния колектор на ланцетата (минимално разстояние 60 cm).
- Не затваряйте изпускателния колектор на ланцетата.
- При експлоатация на уреда в затворени пространства трябва да се осигури достатъчно проветряване и правилно отвеждане на отработените газове (Опасност от отравяне).
- След работа оставете ланцетата да се охлади 3 минути и тогава я оставете.
- Извадете щепсела на блока за управление, ако уредът не се използва повече.

- Използвайте единствено разрешени от KÄRCHER резервни части и оборудване, които са поръчани от KÄRCHER или от официални дистрибуторски партньори.

Елементи на уреда

- Газов вентил
- Маркуч тръбен вентил
- Газов патрон (не е в обхвата на доставката)
- Тръбен вентил
- Маркуч за почистващ препарат
- Специален капак за резервоар за почистващ препарат
- Резервоар за почистващ препарат (не е в обхвата на доставката)
- Капак на уреда
- Корпус на уреда
- Типова табелка
- Зарядно устройство
- Ланцета
- Четка (не е в обхвата на доставката)
- Дюза
- Изпускателен колектор
- Блок за управление
- Гнездо за зареждане
- Присъединителна букса на блока за управление
- Брояч на работните часове
- Блокировка на капака на уреда
- Система за носене на гръб
- Запалване
- Предупредителен индикатор за ниво на напълване на почистващ препарат
- Регулатор за подаване на почистващ препарат
- Прекъсвач Вкл./Изкл.
- Контролен бутон за зареждане на акумулиращата батерия
- Индикатор за зареждане на акумулиращата батерия

Символи на уреда



Опасност от изгаряне поради горещи повърхности!

Пускане в експлоатация

Заредете батерията

Указание: Прочетете упътването за употреба на производителя на зарядното устройство и спазвайте специално предписанията за сигурност!

При доставката акумулаторната батерия е частично заредена. Да се зареди преди пускане в експлоатация и при необходимост.

- Включете кабела за зареждане на зарядното устройство в гнездото за зареждане на уреда.
- Включете зарядното устройство в подходящ контакт.
- По време на зареждането индикаторът за зареждане мига в зелено.
- Когато зареждането е приключило, индикаторът за зареждане свети в зелено.
- Ако индикаторът за зареждане мига в червено, информирайте сервиз.
- Времето за зареждане е припл. 4 часа.
- При напълно заредена акумулираща батерия времето за експлоатация е припл. 8 часа.

Установяване на готовност за експлоатация

- Уредът се поставя върху равна плоскост.
- Натиснете блокировките от двете страни и свалете капака на уреда.

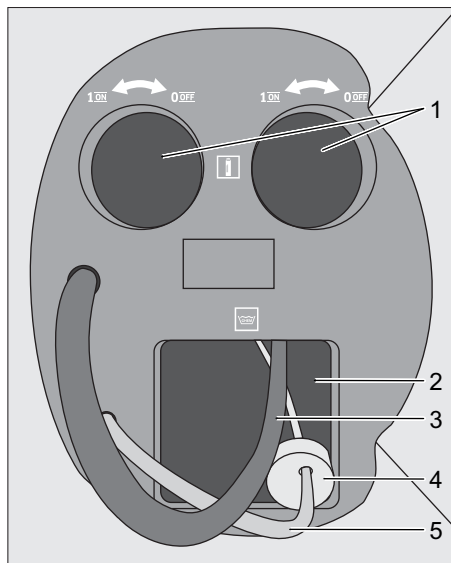

- 1 Гнездо за газов патрон
 - 2 Място за поставяне на почистващ препарат
 - 3 Маркуч тръбен вентил
 - 4 Специален капак за резервоар за почистващ препарат
 - 5 Маркуч за почистващ препарат
- Поставете резервоара за почистващ препарат в корпуса.
 - Развийте оригиналния капак на резервоара за почистващ препарат.
 - Пъхнете маркуча за почистващ препарат доколкото е възможно в резервоара за почистващ препарат и завинтете специалния капак.
 - Извадете тръбния вентил.
 - При необходимост завъртете двата газови вентила на тръбния вентил по посока на часовниковата стрелка, за да затворите захранването с газ.

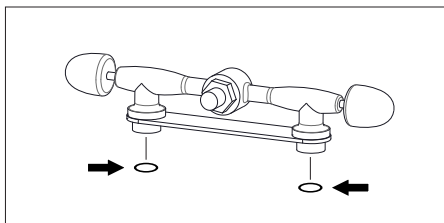

- Проверете уплътненията на тръбния вентил за повреда и при необходимост ги сменете (вж. Грижа и поддръжка).
- Завинтете с ръка газовите патрони по посока на часовниковата стрелка за тръбния вентил и поставете в корпуса.
- При необходимост завъртете двата газови вентила на тръбния вентил обратно посока на часовниковата стрелка, за да възстановите захранването с газ.
- Поставете капака на уреда и фиксирайте блокировките. Внимавайте нито един маркуч да не бъде огънат или притиснат.
- Завинтете четката върху дюзата на ланцетата.

Система за носене на гръб - регулиране на набедрения ремък, презрамките и нагръдния ремък

- Поставяне на уреда на гръба.
- Фигура **A**
- Фиксиране на закопчалката и настройка на колана за хълбока.
- Фигура **B**
- Адаптирайте уреда към тялото като издърпате средните обтегачи към тялото. Не притягайте твърде стегнато, главният товар трябва да се намира на колана за хълбока.
- Фигура **C**
- Настройте положението на уреда на гръба с издърпване на крайните обтегачи.
- Фигура **D**
- Фиксирайте закопчалката и регулирайте нагръдния ремък.

Свързване на блока за управление

- Пъхнете щепсела на блока за управление в присъединителната букса на уреда и завийте с холендрова гайка.

Обслужване

Проверете състоянието на зареждане на акумулиращата батерия

- Натиснете контролния бутон за зареждане на акумулиращата батерия на блока за управление. Показва се състоянието на зареждане на акумулиращата батерия.
- Не свети нито един светодиод: Заредете акумулиращата батерия (вж. Въвеждане в експлоатация)

Включване на уреда

Указание: На червения стикер на изпускателния колектор на ланцетата се показва черен предупредителен символ, когато изпускателният колектор е нагрящен. Символът изчезва отново, когато изпускателният колектор се охлади.

Указание: Уредът трябва да се включва само когато се носи на гръб, както е описано.

- Настройте регулатора за подаване на почистващ препарат на 0.
- Включете уреда от прекъсвача за Вкл./Изкл. и изчакайте 5 секунди.
- Натиснете бутон Запалване. Запалването се чува.
- Настройте регулатора за подаване на почистващ препарат на 10 и изчакайте, докато от дюзата на ланцетата започне да изтича почистващ препарат.
- Настройте регулатора за подаване на почистващ препарат на 0 и изчакайте 1 минута, докато бойлерът се загрее.

- Настройте регулатора за подаване на почистващ препарат на стойност между 1 и 10 според повърхността и площта, която ще бъде почистена (Препоръка: 2-3).

Указание: Предупредителният индикатор за ниво на напълване на почистващ препарат светва, когато резервоарът за почистващ препарат е празен.

Режим почистване

Указание: Преди същественото почистване обработете малка пробна повърхност, за да се уверите, че подовата повърхност не се поврежда.

Указание: При почистването не търкайте и не натискайте върху почистваната повърхност, тъй като собственото тегло на ланцетата е достатъчно.

- Поставете четката на ланцетата върху повърхността, която ще бъде почистена, и изчакайте 2-3 секунди.
- Обработвайте остатъка от дъвка с кръгови движения на четката дотогава, докато той се размекне.
- Изчеткайте повърхността с метла и проверете дали остатъкът от дъвка е напълно премахнат.
- При необходимост повторете процеса на почистване.

Изключете уреда

- Изключете уреда от прекъсвача Вкл./Изкл.
- Оставете ланцетата да се охлади 3 минути и тогава я оставете.
- Уредът се поставя върху равна плоскост.

След всяка употреба

⚠ ОПАСНОСТ

Опасност от изгаряне! Предупреждение за нагорещен изпускателен колектор.

Маркучите и тръбопроводите на уреда трябва да се изпразват след всяка употреба.

Указание: При изпраждането на уреда внимавайте почистващият препарат да не повреди повърхности.

- Натиснете блокировките от двете страни и свалете капака на уреда.
- При необходимост завъртете двата газови вентила на тръбния вентил по посока на часовниковата стрелка, за да затворите захранването с газ.
- Извадете газовите патрони от корпуса и ги развийте от тръбния вентил обратно на часовниковата стрелка.
- Развийте специалния капак на резервоара за почистващ препарат и извадете резервоара за почистващ препарат от корпуса.
- Включете уреда от прекъсвача Вкл./Изкл.
- Настройте регулатора за почистващ препарат на 10 и изчакайте, докато от дюзата на ланцетата спре да изтича течност.
- Изключете уреда от прекъсвача Вкл./Изкл.
- Разделете блока за управление от уреда.

Транспорт

⚠ ПРЕДПАЗЛИВОСТ

*Опасност от нараняване и повреда!
При транспорт имайте пред вид теглото на уреда.*

- При транспорт в автомобили осигурявайте уреда съгласно валидните директиви против плъзгане и преобръщане.

Съхранение

⚠ ПРЕДПАЗЛИВОСТ

*Опасност от нараняване и повреда!
При съхранение имайте пред вид теглото на уреда.*

Съхранявайте уреда само в сухи помещения с достатъчна вентилация.

Грижи и поддръжка

⚠ ОПАСНОСТ

Изключвайте уреда преди всякакви работи по него.

Смяна на уплътнението на тръбния вентил

- Натиснете блокировките от двете страни и свалете капака на уреда.
- Извадете тръбния вентил.
- Внимателно извадете уплътнението на тръбния вентил с отвертка. Внимавайте да не се повреди резбата за газовия патрон.
- Поставете ново уплътнение.

Интервали на поддръжка

Ежегодно

- Ангажирайте сервиза с поддръжка на уреда.

Помощ при неизправности

⚠ ОПАСНОСТ

Изключвайте уреда преди всякакви работи по него.

Уредът не работи

- Включете уреда от прекъсвача Вкл./Изкл.
- Отворете газовия вентил.
- Аккумуляторната батерия е празна
- Заредете батерията.
- Празни газови патрони
- Сменете газовите патрони.

Предупредителният индикатор за ниво на напълване на почистващ препарат свети

- Сменете резервоара за почистващ препарат.

Служба за работа с клиенти

Ако повредата не може да бъде отстранена, уреда да се провери от сервиза.

Гаранция

Във всяка страна важат гаранционните условия, публикувани от оторизираната от нас дистрибуторска фирма. Евентуални повреди на Вашия уред ще отстраним в рамките на гаранционния срок безплатно, ако се касае за дефект в материалите или при производство. В гаранционен случай се обърнете към дистрибутора или най-близкия оторизиран сервиз, като представите касовата бележка.

Принадлежности и резервни части

Използвайте само оригинални аксесоари и оригинални резервни части, по този начин осигурявате безопасната и безпроблемна експлоатация на уреда. Можете да намерите информация за аксесоари и резервни части на www.kaercher.com.

Консумативи

Обозначение		№ за поръчка
SGG 1 Consumable Kit		4.071-252.0
– Газов патрон	2x	
– Почистващ препарат	4x	
– Стоманена четка	2x	

ЕС Декларация за съответствие

С настоящото декларираме, че цитираната по-долу машина съответства по концепция и конструкция, както и по начин на производство, прилаган от нас, на съответните основни изисквания за техническа безопасност и безвредност на Директивите на ЕС. При промени на машината, които не са съгласувани с нас, настоящата декларация губи валидност.

Продукт: Уред за отстраняване на петна от дъвка

Тип: 1.092-xxx

Намиращи приложение Директиви на ЕС:

2006/42/EO (+2009/127/EO)

2014/30/EC

2011/65/EC

Намерили приложение хармонизирани стандарти:

EN 55014–1: 2006+A1: 2009+A2: 2011

EN 55014–2: 2015

EN 60335–1

EN 60335–2–79

EN 61000–3–2: 2014

EN 61000–3–3: 2013

EN 62233: 2008

EN 50581

EN 521: 2006

Приложими национални стандарти

-

5.959-553

Подписалите действат по възложение и като пълномощници на управителното тяло.

H. Jenner

Chief Executive Officer

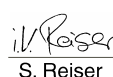
S. Reiser

Head of Approbation

пълномощник по документацията:
S. Reiser

Alfred Kaercher GmbH & Co. KG
Alfred-Kaercher-Str. 28 - 40
71364 Winnenden (Germany)
Тел.: +49 7195 14-0
Факс: +49 7195 14-2212

Winnenden, 2017/01/01

Технически данни

		SGG 1
Зарядно устройство	V Hz	110-240 50-60
Напрежение на акумулиращите батерии	V	15 DC
Мощност на акумулиращата батерия	W	135
Номинална мощност	W	18
Макс. работна температура	°C	95 ±2
Регулатор за налягането	MPa (bar)	0,1 (1)
Работно налягане	MPa (bar)	≤0,1 (1)
Вид защита	--	IPX4
Клас защита	--	I
Мощност на помпата	W	1,5...1,7
Напрежение на помпата	V	12
Експлоатационно време на помпата	h	1000
Дължина x широчина x височина	мм	250 x 300 x 550
Дължина на ланцетата	мм	1200
Дължина на маркуча	мм	1580
Типично собствено тегло	кг	12,5 (6,7 - система за носене на гръб) (2,8 - ланцета)
Дебит	slpm	0,16
Разход на втечен газ	g/h	60
Температура на околната среда (макс.)	°C	+40
Относителна влажност на въздуха	%	10...90
Време за експлоатация при пълно зареждане на батерията	h	≥8
Резервоар за почистващ препарат	л	2
Установени стойности съгласно EN 60335-2-79		
Ниво на звука L _{рА}	dB(A)	≤70



Enne sesadme esmakordset kasutuselevõttu lugege läbi algupärane kasutusjuhend, toimige sellele vastavalt ja hoidke see hilisema kasutamise või uue omaniku tarbeks alles.

- Kasutusjuhendi ja ohutuseeskirjade eiramine võib põhjustada seadme rikkeid ja ohtu kasutaja ning teiste isikute jaoks.
- Transpordil tekkinud vigastuste puhul teavitage toote müüjat.
- Pakendi lahtipakkimisel kontrollige, kas kõik osad on olemas ning kahjustamata.

Sisukord

Keskkonnakaitse	ET	1
Ohuastmed	ET	1
Sihipärane kasutamine	ET	1
Ohutusalsed märkused	ET	2
Seadme elemendid	ET	4
Seadmel olevad sümbolid	ET	4
Kasutuselevõtt	ET	4
Käsitsemine	ET	5
Transport	ET	6
Hoiulepanek	ET	6
Korrashoid ja tehnohooldus	ET	6
Abi häirete korral	ET	6
Garantii	ET	7
Lisavarustus ja varuosad	ET	7
Kulumaterjal	ET	7
ELi vastavusdeklaratsioon	ET	7
Tehnilised andmed	ET	8

Keskkonnakaitse



Pakendmaterjalid on taaskasutatavad. Palun ärge visake pakendeid majapidamisprahi hulka, vaid suunake need taaskasutusse.



Vanad seadmed sisaldavad taaskasutatavaid materjale, mis tuleks suunata taaskasutusse. Patareid ja akud sisaldavad aineid, mis ei tohi sattuda keskkonda. Palun likvideerige vanad seadmed, patareid ja akud seetõttu vastavate kogumissüsteemide kaudu.

Märkusi koostisainete kohta (REACH)

Aktuaalse info koostisainete kohta leiate aadressilt:

www.kaercher.com/REACH

Ohuastmed

△ OHT

Osutab vahetult ähvardavale ohule, mis võib põhjustada tõsiseid kehavigastusi või lõppeda surmaga.

△ HOIATUS

Osutab võimalikule ohtlikule olukorrale, mis võib põhjustada tõsiseid kehavigastusi või lõppeda surmaga.

△ ETTEVAATUS

Viide võimalikule ohtlikule olukorrale, mis võib põhjustada kergeid vigastusi.

TÄHELEPANU

Viide võimalikule ohtlikule olukorrale, mis võib põhjustada materiaalset kahju.

Sihipärane kasutamine

- See seade on eranditult ette nähtud kinnisõtkutud närimiskummijääkide eemaldamiseks aluspindadelt.
- Seade sobib professionaalseks kasutamiseks.

Ohutusalsed märkused

- Lisaks käesolevas kasutusjuhendis toodud märkustele tuleb järgida ka seadusandja üldisi ohutusalsaseid ja õnnetusjuhtumite vältimise eeskirju.
- Seadmele paigaldatud hoiatus- ja teavitussildid edastavad tähtsat infot seadmega ohutuks töötamiseks.

⚠ OHT

Vigastusoh!

- Käitaja peab seadet kasutama sihipäraselt. Arvestama peab kohapeal valitsevate oludega ning töötamisel seadmega tuleb silmas pidada kolmandaid isikuid, eriti lapsi.
- Ärge kunagi jätke seadet järelvalveta, kui see töötab.
- Seadet tohivad kasutada ainult isikud, keda on seadme käsitsemise osas instrueeritud või kes on tõestanud oma võimeid masina käsitsemiseks ning kellele on kasutamine otseselt ülesandeks tehtud. Seadet ei tohi kasutada lapsed ega noorukid.
- See seade ei ole ette nähtud kasutamiseks isikute poolt, kelle füüsilised, sensoorsed või vaimsed võimed on piiratud.
- Lapsi tuleb jälgida, kontrollimaks, et nad seadmega ei mängi.
- Viige tööd seadme juures alati läbi sobivate kinnastega.
- Seadme ja selle lisavarustusega ei tohi mingeid muudatusi teha.
- Et vältida ohtlikke olukordi, tohib remonttöid ja varuosade paigaldamist teostada ainult volitatud klienditeenindus.
- Hoidke pakendikiled lastele kättesaamatuna - lämbumisoht!

Südamestimulaator

⚠ OHT

- Kui kasutate südame stimulaatorit, soovitage konsulteerida arstiga või südame stimulaatori tootjaga võimalike ettevaatusabinõude üle, enne kui seadet kasutate.
- Mitte kõik südamestimulaatori tüübid ei ole võrdsest kiirguskindlad vahetus läheduses olevate kõrgsagedus-/elektriliste magnetväljade suhtes ning see võib põhjustada seadme kasutamisel probleeme.
- Kui arst ei saa teile kinnitada, et seadme kasutamine on ohutu, ei tohi seadet kasutada!

Aku/laadija

⚠ OHT

- Aku laadimine on lubatud ainult kaasasoleva originaallaadijaga.
- Kontrollige laadijat enne iga kasutuskorda kahjustuste suhtes. Ärge kahjustatud laadijat enam kasutage ning laske kahjustatud osi parandada ainult erialapersonalil.
- Ärge kasutage laadimisseedet, kui see on must või niiske.
- Võrgupinge peab vastama laadimisseedme tüübisildile märgitud pingele.
- Ärge käituge laadimisseedet plahvatusohtlikus keskkonnas.
- Laadimispistiku kontaktidele ei tohi sattuda metalloosi, lühiseoht.
- Vältige kokkupuutumist katkestest akudest väljavoolanud vedelikuga. Juhusliku kokkupuute korral loputage veega. Kui akuveelikku sattub silma, tuleb liiksaks pöörduda arsti poole.
- Aku tuleb enne iga kasutuskorda täielikult täis laadida.

Gaasipadrunid

△ OHT

- Lugege gaasipadrunitel asuvaid ohutusjuhiseid.
- Kaitske otsese päikesekiirguse eest.
- Ärge asetage üle 50 °C temperatuuride kätte.
- Ärge korduvtäitke.
- Ärge forgake läbi ega põletage.
- Viige gaasipadrunitate vahetamine läbi ainult hästi õhutatud kohas ilma süüteallikateta.
- Asendage ventiilitorul asuvad tihendid kahjustuse või kadumise korral kohe.
- Kravige ainult käetugevuselt ventiilitoru, et vältida keermekahjustust.
- Loksutage tühje gaasipadruneid, et kontrollida neid jääkvedelike suhtes.
- Utiliseerige tühjad gaasipadrunid kindlas kohas.
- Ladustage jahedas ja kuivas.
- Kontrollige enne gaasipadrunitate sissepanekut või väljavõtmist, kas gaasiventilid on suletud.
- Sulgege gaasiventilid pärast iga käitamist.
- Kasutage seadet ainult siis, kui mõlemad gaasipadrunid on sisse pandud.
- Lülitage gaasilõhna puhul seade kohe välja (välja arvatud gaasipadrunitate sissepanekul või väljavõtmisel).
- Seadet tohib käitada ainult KÄRCHERi gaasipadrunitega (SGG 1 Gas Cartridge).
- Seade ei ole töökindel, kui kasutatakse teisi gaasipadruneid.
- Seadet tohib käitada ainult KÄRCHERi puhastusvahenditega (SGG 1 RM 799).

Puhastusvahend

△ OHT

- Lugege puhastusvahendil asuvaid ohutusjuhiseid.

Kasutamine

△ OHT

- Kandke vastavat isiklikku kaitsevarustust.
- Käitage ja liigutage seadet ainult vertikaalselt. Ärge laske pikemat aega rõhu all seista.
- Käitage ritva ainult vertikaalselt.
- Ärge kunagi eemaldage ritva.
- Ärge pange kasutuse ajal kunagi ritva ära.
- Ärge puudutage ridva väljalaskekollektorit (vahekaugus vähemalt 60 cm).
- Ärge sulgege ridva väljalaskekollektorit.
- Kui seadet käitatakse ruumides, tuleb hoolitseda küllaldase ventilatsiooni ja heitgaaside ärastamise eest (mürgitusoht).
- Laske ridval pärast käitust 3 minutit jahutada ja pange alles siis ära.
- Tõmmake käsitsemisüksus kontaktist välja, kui seadet ei kasutata.
- Kasutage eranditult KÄRCHERi poolt heakskiidetud varuosi ja töövahendeid, mis on ostetud KÄRCHERi või ametliku esindaja käest.

Seadme elemendid

- 1 Gaasiklapp
- 2 Ventiiltoru voolik
- 3 Gaasipadrün (ei kuulu tarnekomplekti)
- 4 Ventiiltoru
- 5 Puhastusvahendi voolik
- 6 Spetsiaalkaas puhastusvahendi mahutile
- 7 Puhastusvahendi mahuti (ei kuulu tarnekomplekti)
- 8 Seadme kaas
- 9 Seadme korpus
- 10 Tüübisilt
- 11 Laadur
- 12 Ritv
- 13 Hari (ei kuulu tarnekomplekti)
- 14 düüs
- 15 Väljalaskekollektor
- 16 Käsitsemisüksus
- 17 Laadimispuks
- 18 Käsitsemisüksuse ühenduspesa
- 19 Töötundide loendur
- 20 Seadme kaane lukustus
- 21 Kandurraam
- 22 Süüde
- 23 Puhastusvahendi täitetaseme hoiatus
- 24 Puhastusvahendi juurdevoolu regulaator
- 25 Sisse/välja klahv
- 26 Aku laetuse kontrollklahv
- 27 Aku laetuse näidik

Seadmel olevad sümbolid



Tulistest pindadest lähtuv põletusoh!

Kasutuselevõtt

Aku laadimine

Märkus: Lugege läbi laadimisseadme tootja kasutusjuhend ja järgige eriti ohutusnõudeid!

Kui seade tarnitakse, on aku osaliselt laetud. Enne kasutuselevõttu ja vajadusel tuleb akut laadida.

- Pistke laadija laadimiskaabel seadmel asuvasse laadimispuksi.
- Pistke laadija sobivasse pistikupessa.
- Laadimisnäidik vilgub laadimisprotsessi vältel roheliselt.
- Kui laadimisprotsess on lõpetatud, põleb laadimisnäidik roheliselt.
- Kui laadimisnäidik vilgub punaselt, teavitage klienditeenindust.
- Laadimisaeg on u 4 tundi.
- Täis laetud aku käitusaeg on u 8 tundi.

Töövalmiduse sisseseadmine

- Pange pühkimismasin tasasele pinnale.
- Vajutage lukustused mõlemapoolselt sisse ja võtke seadme kaas ära.

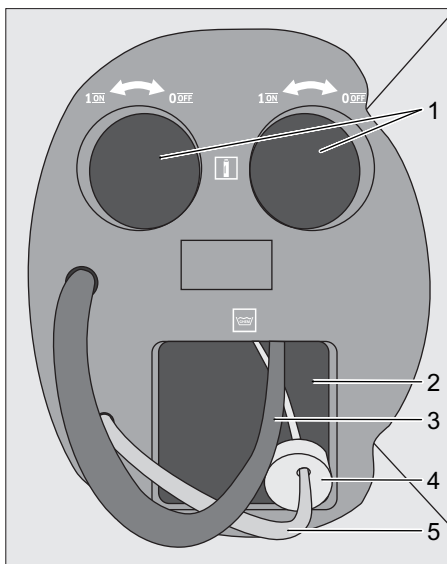

- 1 Gaasipadrüni ärapanekukoht
 - 2 Puhastusvahendi ärapanekukoht
 - 3 Ventiiltoru voolik
 - 4 Spetsiaalkaas puhastusvahendi mahutile
 - 5 Puhastusvahendi voolik
- Asetage puhastusvahendi mahuti korpusesse.
 - Krüvige puhastusvahendi mahuti originaalkaas maha.
 - Lükake puhastusvahendi voolik puhastusvahendi mahutisse nii kaugele kui võimalik ja krüvige spetsiaalse kaanega kinni.

- Võtke ventiilтору välja.
- Keerake vajaduse korral ventiilтору mõlemaid gaasiventile päripäeva, et gaasivarustust sulgeda.

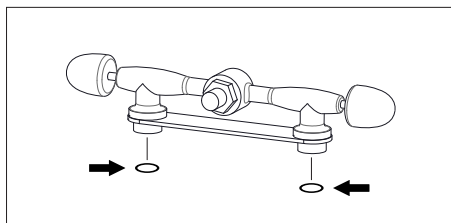

- Kontrollige ventiiltorul asuvaid tihendeid kahjustuse suhtes ja vahetage vajaduse korral välja (vt „Hoolditus ja jooksevremont“).
- Kruvige gaasipadrunid päripäeva kätetugevuselt ventiiltorule ja paigaldage korpusesse.
- Keerake ventiilтору mõlemaid gaasiventile vastupäeva gaasivarustuse tootmiseks.
- Pange seadme kaas peale ja fikseerige lukustused. Pidage silmas, et voolikud ei murduks ega kiiluks kinni.
- Kruvige hari ridva düüsile.

Seadistage kandurraam - puusarihm, õlakandur ja rinnarihm

- Pange masin selili.
- Joonis A
- Laske lukul asendisse fikseeruda ja reguleerige vöörihma.
- Joonis B
- Tõmmake keskpinguteid ja seadke masin keha järgi parajaks. Ärge tõmmake rihma liiga pinguli, põhikoormus peaks olema vöörihmal.
- Joonis C
- Reguleerige masina asendit seljal, tõmmates lõpp-pingutitest.
- Joonis D
- Fikseerige lukk ja seadistage rinnarihm.

Ühendage käsitsemisüksus

- Kruvige käsitsemisüksuse pistik seadme ühenduspesa külge ja kruvige äärikmutter kinni.

Käsitsemine

Aku laadimisseisundi kontrollimine

- Vajutage aku laetuse kontrollklahvi käsitsemisüksusel. Näidatakse aku laadimisseisundit.
- Ükski LED ei põle: Laadige akut (vt käikvõtmine)

Seadme sisselülitamine

Märkus: Ridva väljalaskekollektoril asuval punasele kleebisele ilmub must hoiatus-sümbol, kui väljalaskekollektor on kuum. Sümbol kaob kohe, kui väljalaskekollektor on maha jahtunud.

Märkus: Seadet tohib sisse lülitada ainult siis, kui seda kantakse seljas nii nagu kirjeldatud.

- Seadke puhastusvahendi juurdevoolu regulaator 0 peale.
- Lülitage seade sisse/välja lülitist sisse ning oodake 5 sekundit.
- Vajutage süüte nuppu. Süüteprotsess on kuuldav.
- Seadke puhastusvahendi juurdevoolu regulaator 10 peale ja oodake, kuni puhastusvahend ridva düüsist väljub.
- Seadke puhastusvahendi juurdevoolu regulaator 0 peale ja oodake 1 minut, kuni boiler on kuumenenud.
- Asetage puhastusvahendi juurdevoolu regulaator vastavalt pealispinnale ning puhastatavale pinnale väärtusele 1 ja 10 vahel (soovitus: 2-3).

Märkus: Puhastusvahendi täitetaseme hoiatus hakkab põlema, kui puhastusvahendi mahuti on tühi.

Puhastamine

Märkus: Töödelge enne tegelikku puhastusprotsessi väikest testpinda kindlustamaks, et ei kahjustata aluspinda.

Märkus: Ärge küürige puhastamisel ega osutage survet puhastatavale pinnale, kuna ridva omakaal on piisav.

- Asetage ridval asuv hari puhastatavale pinnale ja oodake 2-3 sekundit.

- Töödelge närimiskummijääki harja ringlevate liigutustega nii kaua, kuni see lahti tuleb.
- Harjake luuaga üle pinna ja kontrollige, kas närimiskummijääk on täielikult eemaldatud.
- Vajaduse korral korrake puhastusprotsessi.

Seadme väljalülitamine

- Lülitage seade sisse/välja lülitil välja.
- Laske ridval 3 minutit jahtuda ja pange alles siis ära.
- Pange pühkimismasin tasasele pinnale.

Pärast iga kasutamist

⚠ OHT

Põletusohht! Hoiatus kuuma väljalaskekollektori eest.

Seadme voolikud ja torustikud tuleb pärast iga käituskorda tühjendada.

Märkus: Seadme tühjendamisel pidage silmas, et puhastusvahendiga ei kahjustataks pealispindu.

- Vajutage lukustused mõlemapoolselt sisse ja võtke seadme kaas ära.
- Keerake ventiilitoru mõlemaid gaasiventiile päripäeva, et gaasivarustust sulgeda.
- Võtke gaasipadrunid korpusest välja ja kruvige vastupäeva ventiilitorult maha.
- Kruvige puhastusvahendi mahuti spetsiaalne kaas maha ja võtke puhastusvahendi mahuti korpusest välja.
- Lülitage seade sisse/välja lülitil sisse.
- Seadke puhastusvahendi regulaator 10 peale ja oodake, kuni ridva düüsist ei tule enam vedelikku välja.
- Lülitage seade sisse/välja lülitil välja.
- Lahutage käsitsemisüksus seadmest.

Transport

⚠ ETTEVAATUS

Vigastusohht! Transportimisel jälgige seadme kaalu.

- Sõidukites transportimisel fikseerige seade vastavalt kehtivatele määrustele libisemise ja ümbermineku vastu.

Hoiulepanek

⚠ ETTEVAATUS

Vigastusohht! Ladustamisel jälgige seadme kaalu.

Hoiustage seadet ainult kuivades, piisavalt õhutatud ruumides.

Korrashoid ja tehnohooldus

⚠ OHT

Enne kõiki seadmel teostatavaid töid lülitage seade välja.

Tihendi vahetamine ventiilitorul

- Vajutage lukustused mõlemapoolselt sisse ja võtke seadme kaas ära.
- Võtke ventiilitoru välja.
- Liigutage ventiilitorul asuv tihend kruvi-keerajaga ettevaatlikult välja. Pöörake tähelepanu sellele, et gaasipadruni keere ei saaks kahjustada.
- Pange uus tihend sisse.

Hooldusvälbad

Kord aastas

- Laske hooldus teha klienditeeninduses.

Abi häirete korral

⚠ OHT

Enne kõiki seadmel teostatavaid töid lülitage seade välja.

Seade ei tööta

- Lülitage seade sisse/välja lülitil sisse.
- Avage gaasiventiilid.
 - Aku tühi
- Laadige akut
 - Gaasipadrun tühi
- Vahetage gaasipadrunid välja.

Puhastusvahendi täitetaseme hoiatus põleb

- Vahetage puhastusvahendi mahuti välja.

Klienditeenindus

Kui riket ei ole võimalik kõrvaldada, tuleb lasta klienditeenindusel seadet kontrollida.

Garantii

Igas riigis kehtivad meie volitatud müügiesindaja antud garantiitingimused. Seadmel esinevad rikked kõrvaldame garantiiajal tasuta, kui põhjuseks on materjali- või valmistusviga. Garantiijuhtumi korral palume pöörduda müüja või lähima volitatud klienditeenistuse poole, esitades ostu tõendava dokumendi.

Lisavarustus ja varuosad

Kasutage ainult originaalvarvikuid ja originaalvaruosi, mis tagavad seadme ohutu ja tõrgeteta käituse.

Tarvikute ja varuosade kohta leiata teavet aadressilt www.kaercher.com.

Kulumaterjal

Nimetus		Tellimisnr.
SGG 1 Consumable Kit		4.071-252.0
– Gaasipadrun	2x	
– Puhastusvahend	4x	
– roostevabast terasest harja	2x	

ELi vastavusdeklaratsioon

Käesolevaga kinnitame, et allpool kirjeldatud seade vastab meie poolt turule toodud mudelina oma kontseptsioonilt ja konstruktsioonilt EL direktiivide asjakohastele põhilistele ohutus- ja tervisekaitsenõuetele.

Meiega kooskõlastamata muudatuste tegemise korral seadme juures kaotab käesolev deklaratsioon kehtivuse.

Toode: Närimiskummiemaldi

Tüüp: 1.092-xxx

Asjakohased EL direktiivid:

2006/42/EU (+2009/127/EU)

2014/30/EL

2011/65/EL

Kohaldatud ühtlustatud standardid:

EN 55014–1: 2006+A1: 2009+A2: 2011

EN 55014–2: 2015

EN 60335–1

EN 60335–2–79

EN 61000–3–2: 2014

EN 61000–3–3: 2013

EN 62233: 2008

EN 50581

EN 521: 2006

Kohaldatud riiklikud standardid

-

5.959-553

Allkirjutanud toimivad juhatuse korraldusel ja volitusel.



H. Jenner
Chief Executive Officer



S. Reiser
Head of Approbation

dokumentatsiooni eest vastutav isik:
S. Reiser

Alfred Kärcher GmbH & Co. KG
Alfred-Kärcher-Str. 28 - 40
71364 Winnenden (Germany)
Tel: +49 7195 14-0
Faks: +49 7195 14-2212

Winnenden, 2017/01/01

Tehnilised andmed

		SGG 1
Laadur	V	110-240
	Hz	50-60
Akupinge	V	15 DC
Aku võimsus	W	135
Nominaalvõimsus	W	18
Max töötemperatuur	°C	95 ±2
rõhuregulaator	MPa (bar)	0,1 (1)
Töörõhk	MPa (bar)	≤0,1 (1)
Kaitse liik	--	IPX4
Elektriohtusklass	--	I
Pumba võimsus	W	1,5...1,7
Pumba pinge	V	12
Pumba käitusaeg	h	1000
pikkus x laius x kõrgus	mm	250 x 300 x 550
Ridva pikkus	mm	1200
Vooliku pikkus	mm	1580
Tüüpiline töömäss	kg	12,5 (6,7 - selja üksus) (2,8 - ritv)
Läbivoolumäär	slpm	0,16
Vedelgaasi kulu	g/h	60
Ümbritsev temperatuur (maks.)	°C	+40
Suhteline õhuniiskus	%	10...90
Tööaeg täis aku korral	h	≥8
Puhastusvahendi paak	l	2
Tuvastatud väärtused vastavalt standardile EN 60335-2-79		
Helirõhu tase L _{pA}	dB(A)	≤70



Pirms ierīces pirmās lietošanas izlasiet instrukcijas oriģinālvalodā, rīkojieties saskaņā ar norādījumiem tajā un uzglabājiet to vēlākai izmantošanai vai turpmākiem lietotājiem.

- Ja netiek ievērota lietošanas instrukcija un drošības norādījumi, aparātā var rasties bojājumi, apdraudot aparāta lietotāja un citu personu drošību.
- Par transportēšanas bojājumiem nekavējoties ziņojiet tirgotājam.
- Izsaiņojot, pārbaudiet, vai iesaiņojumā esošais saturs ir pilnīgs un nebojāts.

Satura rādītājs

Vides aizsardzība	LV	1
Riska pakāpes	LV	1
Noteikumiem atbilstoša lietošana	LV	1
Drošības norādījumi	LV	2
Aparāta elementi	LV	4
Simboli uz aparāta	LV	4
Ekspluatācijas uzsākšana	LV	4
Apkalpošana	LV	5
Transportēšana	LV	6
Glabāšana	LV	6
Kopšana un tehniskā apkope	LV	6
Palīdzība darbības traucējumu gadījumā	LV	6
Garantija	LV	7
Piederumi un rezerves daļas	LV	7
Lietošanas materiāls	LV	7
ES Atbilstības deklarācija	LV	7
Tehniskie dati	LV	8

Vides aizsardzība



Iepakojuma materiāli ir atkārtoti pārstrādājami. Lūdzu, neizmetiet iepakojumu kopā ar mājsaimniecības atkritumiem, bet nogādājiet to vietā, kur tiek veikta atkritumu otrreizējā pārstrāde.



Nolietotās ierīces satur noderīgus materiālus, kurus iespējams pārstrādāt un izmantot atkārtoti. Baterijas un akumulatori satur vielas, kuras nedrīkst nokļūt apkārtējā vidē. Šī iemesla dēļ lūdzam utilizēt vecās ierīces, baterijas un akumulatorus atbilstošos atkritumu konteineros.

Informācija par sastāvdaļām (REACH)

Aktuālo informāciju par sastāvdaļām atradīsiet:

www.kaercher.com/REACH

Riska pakāpes

△ **BĪSTAMI**

Norāde par tieši draudošām briesmām, kuras izraisa smagas traumas vai nāvi.

△ **BRĪDINĀJUMS**

Norāde par iespējami draudošām briesmām, kuras var izraisīt smagas traumas vai nāvi.

△ **UZMANĪBU**

Norāda uz iespējami bīstamu situāciju, kura var radīt vieglus ievainojumus.

IEVĒRĪBAI

Norāde par iespējami bīstamu situāciju, kura var radīt materiālos zaudējumus.

Noteikumiem atbilstoša lietošana

- Šis aparāts ir paredzēts piekaltušu košļājamo gumiju atlikumu noņemšanai no pamatnēm.
- Šī ierīce ir piemērota izmantošanai komerciālajiem mērķiem.

Drošības norādījumi

- Kopā ar lietošanas instrukcijā ietvertajiem norādījumiem ir jāņem vērā likumdevēja vispārīgie drošības tehnikas noteikumi un nelaimes gadījumu novēršanas noteikumi.
- Aparātam piestiprinātās brīdinājuma un norādījumu plāksnītes sniedz svarīgas norādes par tā drošu ekspluatāciju.

⚠ **BĪSTAMI**

Savainošanās risks!

- *Lietotājam jāizmanto aparāts tikai atbilstoši noteikumiem. Viņam ir jāņem vērā apkārtējie apstākļi, un strādājot, jāuzmanās no trešām personām un it īpaši uz bērniem.*
- *Ierīcei darbojoties, to nekad nedrīkst atstāt bez uzraudzības.*
- *Ierīci drīkst lietot tikai personas, kuras ir iepazīstinātas ar tās lietošanas principiem vai kuras ir pierādījušas savas spējas to apkalpot, un viņas ir pilnvarotas lietot šo ierīci Ierīci aizliegts lietot bērniem vai jauniešiem.*
- *Šī ierīce nav paredzēta, lai to lietotu personas ar ierobežotām fiziskām, sensoriskām un garīgām spējām.*
- *Bērni ir jāuzrauga, lai pārliecinātos, ka tie nespēlējas ar ierīci.*
- *Darbus pie ierīces vienmēr veiciet, tikai valkājot piemērotus cimdus.*
- *Ierīcei/piederumiem aizliegts veikt jebkādu pārveidi.*
- *Lai izvairītos no apdraudējumiem, labošanas darbus un maiņas detaļu iebūvi drīkst veikt tikai autorizēts klientu apkalpošanas dienests.*
- *Iepakojuma plēves uzglabājiet bērniem nepieejamā vietā, pastāv nosmakšanas risks!*

Kardiostimulators

⚠ **BĪSTAMI**

- *Ja Jums ir kardiostimulators, mēs pirms aparāta izmantošanas iesakām no Jūsu ārsta vai kardiostimulatora ražotāja iegūt informāciju par iespējamiem piesardzības pasākumiem.*
- *Ne visi kardiostimulatoru veidi ir vienādi droši pret augstas frekvences/elektriski magnētisko lauku starojumu, atrodoties tā tiešā tuvumā, kas, izmantojot aparātu, varētu radīt problēmas.*
- *Ja Jūsu ārsts Jums nevar garantēt absolūtu drošību, neizmantojiet aparātu!*

Akumulators/lādētājs

⚠ **BĪSTAMI**

- *Aparāta akumulatora uzlādēšana atļauta tikai ar pievienoto oriģinālo lādētāju.*
- *Ikreiz pirms lietošanas pārbaudiet, vai uzlādes ierīcei nav bojājumu. Nelietojiet bojātas uzlādes ierīces, un bojātas daļas remontējiet tikai ar specializēta personāla palīdzību.*
- *Nelietot netīru vai slapju lādētāju.*
- *Aparāta datu plāksnītē norādītajam spriegumam jāatbilst tīkla spriegumam.*
- *Neekspluatēt lādētāju sprādzienbīstamā vidē.*
- *Uz lādētāja spraudņa kontaktiem nedrīkst nokļūt metāla daļiņas, pastāv īssavienojuma risks.*
- *Izvairīties no kontakta ar šķidrumu, kurš izplūst ārā no bojātiem akumulatoriem. Nejauša kontakta gadījumā noskalot šķidrumu ar ūdeni. Kontakta ar acīm gadījumā papildu konsultēties ar ārstu.*
- *Akumulators ir paredzēts uzlādei pirms katras lietošanas reizes.*

Gāzes kasetnes

- ⚠ BĪSTAMI**
- Izlasiet uz gāzes kasetnēm dotos drošības norādījumus.
 - Sargājiet no tiešiem saules stariem.
 - Nepakļaujiet temperatūrai, kas pārsniedz 50 °C.
 - Neuzpildiet atkārtoti.
 - Necaurduriet un nededziniet.
 - Mainiet gāzes kasetnes tikai labi vēdināmā vietā, kurā nav aizdegšanās avotu.
 - Ja vārstu caurules blīves ir bojātas vai pazudušas, nekavējoties nomainiet.
 - Ieskrūvējiet vārstu caurulē ar roku, lai novērstu vītnes bojājumus.
 - Sakratiet tukšas gāzes kasetnes, lai pārbaudītu, vai tajās nav atlicis šķidrumus.
 - Utilizējiet tukšas gāzes kasetnes drošā vietā.
 - Glabājiet vēsā un sausā vietā.
 - Pirms gāzes kasetņu ievietošanas vai izņemšanas pārliecinieties, vai gāzes vārsti ir aizvērti.
 - Pēc katras lietošanas reizes aizveriet gāzes vārstus.
 - Lietojiet aparātu tikai tad, kad ir ievietotas abas gāzes kasetnes.
 - Ja jūtama gāzes smarža, nekavējoties izslēdziet aparātu (izņēmums ir gāzes kasetņu ievietošana vai izņemšana).
 - Aparātu drīkst lietot tikai ar KÄRCHER (SGG 1 Gas Cartridge) gāzes kasetnēm.
 - Ja tiek izmantotas citas gāzes kasetnēs, netiek garantēta aparāta lietošanas drošība.
 - Aparātu drīkst lietot tikai ar KÄRCHER (SGG 1 RM 799) tīršanas līdzekli.

Mazgāšanas līdzekļi

- ⚠ BĪSTAMI**
- Izlasiet uz tīršanas līdzekļa dotos drošības norādījumus.

Lietošana

- ⚠ BĪSTAMI**
- Lietojiet attiecīgu aizsargaprīkojumu.
 - Lietojiet un kustiniet aparātu tikai vertikāli. Ilgstoši neatstājiet zem spiediena.
 - Lietojiet cauruli tikai vertikāli.
 - Nekad nenoņemiet cauruli.
 - Lietošanas laikā nekad nenovietojiet cauruli.
 - Nepieskarieties caurules izplūdes kolektoram (minimālais attālums 60 cm).
 - Neaizveriet caurules izplūdes kolektoru.
 - Izmantojot aparātu telpās, ir jānodrošina pietiekoša ventilācija un atgāzu izvade (saindēšanās briesmas).
 - Pēc lietošanas ļaujiet caurulei 3 minūtes atdzist un tikai pēc tam novietojiet to.
 - Atvienojiet vadības bloku, ja aparāts netiek lietots.
 - Lietojiet tikai KÄRCHER apstiprinātas rezerves daļas un ekspluatācijas līdzekļus, kas pasūtīti no KÄRCHER vai oficiālā izplatītāja.

Aparāta elementi

- 1 Gāzes vārsts
- 2 Vārstu caurules šļūtene
- 3 Gāzes kasetne (nav iekļauts piegādes apjomā)
- 4 Vārstu caurule
- 5 Tīrīšanas līdzekļa šļūtene
- 6 Īpašais tīrīšanas līdzekļa tvertnes vāks
- 7 Tīrīšanas līdzekļa tvertne (nav iekļauta piegādes apjomā)
- 8 Aparāta vāks
- 9 Ierīces korpusa
- 10 Datu plāksnīte
- 11 Lādēšanas ierīce
- 12 Caurule
- 13 Suka (nav iekļauta piegādes apjomā)
- 14 Sprausla
- 15 Izplūdes kolektors
- 16 Vadības bloks
- 17 Lādētāja kontaktligzda
- 18 Vadības bloka savienojuma ligzda
- 19 Darba stundu skaitītājs
- 20 Aparāta vāka fiksators
- 21 Pārvietošanas rāmis
- 22 Aizdedze
- 23 Tīrīšanas līdzekļa uzpildes līmeņa brīdinājums
- 24 Tīrīšanas līdzekļa padeves regulators
- 25 Ieslēgšanas/izslēgšanas slēdzis
- 26 Akumulatora uzlādēšanas kontroltaustiņš
- 27 Akumulatora uzlādēšanas indikators

Simboli uz aparāta



Apdegumu gūšanas risks, strādājot pie sakarsētām virsmām!

Ekspluatācijas uzsākšana

Uzlādēt akumulatoru

Norāde: Izlasiet lādētāja izgatavotāja sastādīto lietošanas pamācību un īpašu uzmanību pievērsiet drošības norādījumiem! Nododot ierīci lietotājam, akumulators daļēji ir uzlādēts. Pirms ekspluatācijas uzsākšanas, kā arī gadījumos, kad tas ir nepieciešams, uzlādējiet akumulatoru.

- Uzlādes ierīces uzlādes kabeli iespraudiet aparāta uzlādes kontaktligzdā.
- Iespraudiet uzlādes ierīci piemērotā kontaktligzdā.
- Uzlādes procesa laikā uzlādes indikators mirgo zaļā krāsā.
- Kad uzlādes process ir pabeigts, uzlādes indikators deg zaļā krāsā.
- Ja uzlādes indikators mirgo sarkanā krāsā, informējiet klientu servisu.
- Uzlādes laiks ilgst apm. 4 stundas.
- Lietošanas laiks ar pilnībā uzlādētu akumulatoru ir apm. 8 stundas.

Ierīces sagatavošana darbam

- Novietojiet aparātu uz līdzenas virsmas.
- Iespieties abus fiksatorus un noņemiet aparāta vāku.

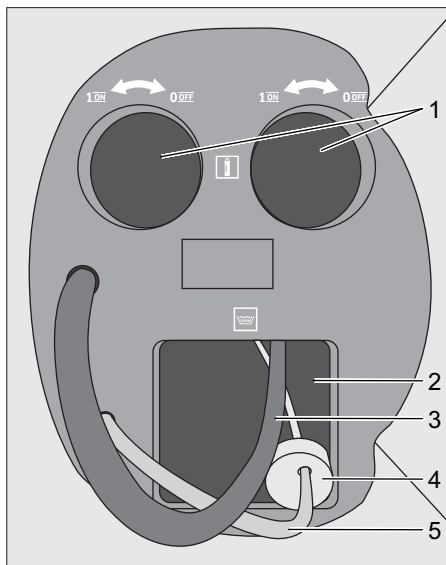

- 1 Gāzes kasetnes pievienošanas vieta
 - 2 Tīrīšanas līdzekļa pievienošanas vieta
 - 3 Vārstu caurules šļūtene
 - 4 Īpašais tīrīšanas līdzekļa tvertnes vāks
 - 5 Tīrīšanas līdzekļa šļūtene
- Ievietojiet tīrīšanas līdzekļa tvertni korpusā.
 - Noskrūvējiet oriģinālos tīrīšanas līdzekļa tvertnes vāku.

- Cik tālu vien iespējams iebīdiēt tīrīšanas līdzekļa šļūteni tīrīšanas līdzekļa tvertnē un pieskrūvējiet īpašo vāku.
- Izņemiet vārstu cauruli.
- Ja nepieciešams, pagrieziet abus gāzes vārstus pulksteņa rādītāju virzienā, lai noslēgtu gāzes padevi.

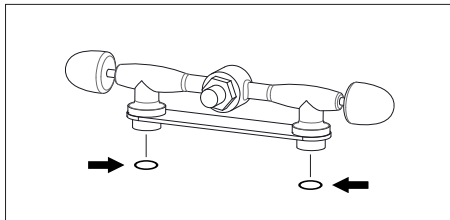

- Pārbaudiet, vai nav bojātas vārstu caurules blīves, un nomainiet tās, ja nepieciešams (skatīt „Kopšana un tehniskā apkope”).
- Ar roku pieskrūvējiet gāzes kasetnes pulksteņa rādītāju virzienā pie vārstu caurules un ievietojiet korpusā.
- Pagrieziet abus vārstu caurules gāzes vārstus pretēji pulksteņa rādītāju virzienam, lai atvērtu gāzes padevi.
- Uzlieciet aparāta vāku un nofiksējiet. Pievērsiet uzmanību tam, lai šļūtenes netiktu iespiestas vai salocītas.
- Pieskrūvējiet suku pie caurules sprauslas.

Noregulējiet pārvietošanas rāmi – gurnu jostu, plecu siksnas un krūšu jostu

- Uzlieciet aparātu uz muguras.
- Attēls **A**
- Nofiksējiet fiksatoru un noregulējiet gurnu jostu.
- Attēls **B**
- Pielāgojiet aparātu ķermenim, pavelkot vidējo spriegotāju. Nesavelciet par daudz, pamatslodzei jābūt uz gurnu jostas.
- Attēls **C**
- Noregulējiet aparāta stāvokli uz muguras, pavelkot galējo spriegotāju.
- Attēls **D**
- Nofiksējiet sprādzi un noregulējiet krūšu jostu.

Vadības bloka pieslēgšana

- Pieslēdziet vadības bloka spraudni aparāta savienojuma ligzdai un pievelciet uzvīzāmo uzgriezni.

Apkalpošana

Pārbaudiet akumulatora uzlādes stāvokli

- Nospiediet vadības bloka akumulatora uzlādēšanas kontroltaustiņu. Tiek parādīts akumulatora uzlādes stāvoklis.
- Gaismas diode nav ieslēgta: Uzlādējiet akumulatoru (skatīt „Nodošana ekspluatācijā”)

Ierīces ieslēgšana

Norādījums: Ja caurules izplūdes kolektors ir uzkaršis, uz tā sarkanās uzlīmes ir redzams melns brīdinājuma simbols. Kad izplūdes kolektors ir atdzisis, simbols nav redzams.

Norādījums: Aparātu drīkst ieslēgt tikai tad, ja tiek nēsāts uz muguras, kā aprakstīts.

- Iestatiet tīrīšanas līdzekļa padeves regulatoru pozīcijā „0”.
- Ieslēdziet aparātu ar ieslēgšanas/izslēgšanas slēdzi un gaidiet 5 sekundes.
- Nospiediet aizdedzes taustiņu. Ir dzirdams aizdedzes process.
- Iestatiet tīrīšanas līdzekļa padeves regulatoru pozīcijā „10” un gaidiet, līdz tīrīšanas līdzeklis sāk tecēt no caurules sprauslas.
- Iestatiet tīrīšanas līdzekļa padeves regulatoru pozīcijā „0” un gaidiet 1 minūti, līdz boileris uzkarst.
- Iestatiet tīrīšanas līdzekļa padeves regulatoru pozīcijā no „1” līdz „10” atkarībā no virsmas un tīrāmās platības (ieteikums: 2-3).

Norādījums: Kad tīrīšanas līdzekļa tvertne ir tukša, iedegas tīrīšanas līdzekļa uzpildes līmeņa brīdinājums.

Tīrīšana

Norādījums: Pirms tīrīšanas procesa apstrādājiet nelielu pārbaudes platību, lai pārlicinātos, vai netiek bojāta pamatne.

Norādījums: Tīrīšanas laikā neberziet un nespiediet uz tīrāmās virsmas, jo caurules svars ir pietiekams.

- Novietojiet caurules suku uz tīrāmās virsmas un gaidiet 2-3 sekundes.
- Ar apļveida kustībām apstrādājiet košļājamās gumijas atlikumus ar birsti, līdz tiek sāk sadalīties.
- Ar slotu noslaukiet virsmu un pārbaudiet, vai košļājamās gumijas atlikumi ir pilnībā notīrīti.
- Ja nepieciešams, atkārtojiet tīrīšanas procesu.

Aparāta izslēgšana

- Izslēdziet ierīci ar ieslēgšanas/izslēgšanas slēdzi.
- Ļaujiet caurulei 3 minūtes atdzist un tikai pēc tam novietojiet to.
- Novietojiet aparātu uz līdzenas virsmas.

Pēc katras lietošanas

⚠ **BĪSTAMI**

Apdedzināšanās risks! Brīdinām par karstu izplūdes kolektoru.

Pēc katras lietošanas reizes ir jāiztukšo aparāta šļūtenes un cauruļvadi.

Norādījums: Iztukšojot aparātu, uzmaniet, lai tīrīšanas līdzeklis nesabojātu virsmas.

- Iespiediet abus fiksatorus un noņemiet aparāta vāku.
- Pagrieziet abus vārstu caurules gāzes vārstus pulksteņa rādītāju virzienā, lai noslēgtu gāzes padevi.
- Izņemiet gāzes kasetnes no korpusa un noskrūvējiet no vārstu caurules, griežot pretēji pulksteņa rādītāju virzienam.
- Noskrūvējiet tīrīšanas līdzekļa tvertnes vāku un izņemiet tīrīšanas līdzekļa tvertni no korpusa.
- Ieslēdziet ierīci ar ieslēgšanas/izslēgšanas slēdzi.

- Iestatiet tīrīšanas līdzekļa regulatoru pozīcijā „10” un gaidiet, līdz līdzeklis pārstāj tecēt no caurules sprauslas.
- Izslēdziet ierīci ar ieslēgšanas/izslēgšanas slēdzi.
- Atvienojiet vadības bloku no aparāta.

Transportēšana

⚠ **UZMANĪBU**

Savainošanās un bojājumu risks! Transportējot ņemiet vērā aparāta svaru.

- Transportējot automašīnā, saskaņā ar spēkā esošajām direktīvām nodrošiniet aparātu pret izslīdēšanu un apgāšanos.

Glabāšana

⚠ **UZMANĪBU**

Savainošanās un bojājumu risks! Uzglabājot ņemiet vērā aparāta svaru.

Uzglabājiet ierīci tikai sausās, pietiekami vēdināmās telpās.

Kopšana un tehniskā apkope

⚠ **BĪSTAMI**

Pirms jebkādu darbu veikšanas ar aparātu, izslēdziet to.

Vārstu caurules blīves maiņa

- Iespiediet abus fiksatorus un noņemiet aparāta vāku.
- Izņemiet vārstu cauruli.
- Piesardzīgi izceliet vārstu caurules blīvi ar skrūvgriezi. Uzmanieties, lai netiktu bojāta gāzes kasetnes vītne.
- Ievietojiet jauno blīvi.

Apkopes intervāli

Ik gadu

- Aparāta apkopi uzticiet klientu servisam.

Palīdzība darbības traucējumu gadījumā

⚠ **BĪSTAMI**

Pirms jebkādu darbu veikšanas ar aparātu, izslēdziet to.

Aparāts nestrādā

- Ieslēdziet ierīci ar ieslēgšanas/izslēgšanas slēdzi.
- Atveriet gāzes vārstu.
 - akumulators izlādējies
 - Uzlādēt akumulatoru.
 - Tukša gāzes kasetne
- Nomainiet gāzes kasetni.

Deg tīrīšanas līdzekļa uzpildes līmeņa brīdinājums

- Nomainiet tīrīšanas līdzekļa tvertni.

Klientu apkalpošanas dienests

Ja traucējumu nav iespējams novērst, ierīce jāpārbauda klientu servisam.

Garantija

Katrā valstī ir spēkā mūsu uzņēmuma atbildīgās sabiedrības izdotie garantijas nosacījumi. Garantijas termiņa ietvaros iespējamos Jūsu iekārtas darbības traucējumus mēs novērsīsim bez maksas, ja to cēlonis ir materiāla vai ražošanas defekts. Garantijas remonta nepieciešamības gadījumā ar pirkumu apliecināšanu dokumentu griezieties pie tirgotāja vai tuvākajā pilnvarotajā klientu apkalpošanas dienestā.

Piederumi un rezerves daļas

Izmantot tikai oriģinālos piederumus un oriģinālās rezerves daļas, jo tie garantē drošu un nevainojamu ierīces darbību.

Informāciju par piederumiem un rezerves daļām skatīt www.kaercher.com.

Lietošanas materiāls

Apzīmējums	Pasūtījuma nr.	
SGG 1 Consumable Kit	4.071-252.0	
– Gāzes kasetne		2x
– Mazgāšanas līdzekļi		4x
– Nerūsējošā tērauda birste		2x

ES Atbilstības deklarācija

Ar šo mēs paziņojam, ka turpmāk minētā iekārta, pamatojoties uz tās konstrukciju un izgatavošanas veidu, kā arī mūsu apgrozībā laistajā izpildījumā atbilst ES direktīvu attiecīgajām galvenajām drošības un veselības aizsardzības prasībām. Iekārtā izdarot ar mums nesaskaņotas izmaiņas, šis paziņojums zaudē savu spēku.

Produkts: Košļājamās gumijas tīrītājs
Tips: 1.092-xxx

Attiecīgās ES direktīvas:

2006/42/EK (+2009/127/EK)

2014/30/ES

2011/65/ES

Piemērotās harmonizētās normas:

EN 55014–1: 2006+A1: 2009+A2: 2011

EN 55014–2: 2015

EN 60335–1

EN 60335–2–79

EN 61000–3–2: 2014

EN 61000–3–3: 2013

EN 62233: 2008

EN 50581

EN 521: 2006

Izmantotie valsts standarti:

-

5.959-553

Apakšā parakstījušās personas rīkojas uzņēmuma vadības uzdevumā un pēc tās pilnvarojuma.



H. Jenner
Chief Executive Officer



S. Reiser
Head of Approbation

Par dokumentāciju sastādīšanu atbildīgā persona:
S. Reiser

Alfred Kärcher GmbH & Co. KG
Alfred-Kärcher-Str. 28 - 40
71364 Winnenden (Germany)
Tālrunis: +49 7195 14-0
Fakss: +49 7195 14-2212

Winnenden, 2017/01/01

Tehniskie dati

		SGG 1
Lādēšanas ierīce	V Hz	110-240 50-60
Akumulatora spriegums	V	15 DC
Akumulatora jauda	W	135
Nominālā jauda	W	18
Maks. darba temperatūra	°C	95 ±2
Spiediena regulators	MPa (bar)	0,1 (1)
Darba spiediens	MPa (bar)	≤0,1 (1)
Aizsardzība	--	IPX4
Aizsardzības klase	--	I
Sūkņa jauda	W	1,5...1,7
Sūkņa spriegums	V	12
Sūkņa darba ilgums	st.	1000
Garums x platums x augstums	mm	250 x 300 x 550
Gara caurule	mm	1200
Gara šļūtene	mm	1580
Tipiskā darba masa	kg	12,5 (6,7 - Muguras bloks) (2,8 - Caurule)
Caurplūdes ātrums	slpm	0,16
Sašķīdinātās gāzes patēriņš	g/h	60
Apkārtējā temperatūra (maks.)	°C	+40
Relatīvais gaisa mitrums	%	10...90
Darbības laiks, ja ir pilnībā uzlādēts akumulators	st.	≥8
Tīrīšanas līdzekļa tvertne	l	2
Saskaņā ar EN 60335-2-79 aprēķinātās vērtības		
Skaņas spiediena līmenis L _{PA}	dB(A)	≤70



Prieš pirmą kartą pradėdant naudoti prietaisą, būtina atidžiai perskaityti originalią instrukciją, ja vadovautis ir saugoti, kad ja galima būtų naudotis vėliau arba perduoti naujam savininkui.

- Nesilaikant naudojimo instrukcijos ir saugos nurodymų galima sugadinti prietaisą ar sukelti pavojų naudotojui ir kitiems asmenims.
- Pastebėję transportavimo metu apgadintas detales, informuokite tiekėją.
- Išpakuodami prietaisą patikrinkite, ar netrūksta priedų ir ar nėra pažeidimų.

Turinys

Aplinkos apsauga	LT	1
Rizikos lygiai	LT	1
Naudojimas pagal paskirtį	LT	1
Saugos reikalavimai	LT	2
Prietaiso dalys	LT	4
Simboliai ant prietaiso	LT	4
Naudojimo pradžia	LT	4
Valdymas	LT	5
Transportavimas	LT	6
Laikymas	LT	6
Priežiūra ir aptarnavimas	LT	6
Pagalba gedimų atveju	LT	6
Garantija	LT	7
Priedai ir atsarginės dalys	LT	7
Naudojamos medžiagos	LT	7
ES atitikties deklaracija	LT	7
Techniniai duomenys	LT	8

Aplinkos apsauga



Pakuotės medžiagos gali būti perdirbamos. Neišmeskite pakuočių kartu su buitinėmis atliekomis, bet atiduokite jas perdirbti.



Naudotų prietaisų sudėtyje yra vertingų, antriniam žaliavų perdirbimui tinkamų medžiagų, todėl jie turėtų būti atiduoti perdirbimo įmonėms. Akumuliatoriuose ir baterijose yra medžiagų, kurios negali patekti į aplinką. Todėl naudotus prietaisus, baterijas ir akumuliatorius šalinkite per atitinkamą antrinių žaliavų surinkimo sistemą.

Nurodymai apie sudedamąsias medžiagas (REACH)

Aktualią informaciją apie sudedamąsias dalis rasite adresu:

www.kaercher.com/REACH

Rizikos lygiai

⚠ PAVOJUS

Nuoroda dėl tiesioginio pavojaus, galinčio sukelti sunkius kūno sužalojimus ar mirtį.

⚠ ĮSPĖJIMAS

Nuoroda dėl galimo pavojaus, galinčio sukelti sunkius kūno sužalojimus ar mirtį.

⚠ ATSARGIAI

Nurodo galimą pavojų, galintį sukelti lengvus sužalojimus.

DĖMESIO

Nuoroda dėl galimo pavojaus, galinčio sukelti materialinius nuostolius.

Naudojimas pagal paskirtį

- Šis prietaisas skirtas išimtinai sunkiai pašalinamiems kramtomosios gumos likučiams nuo dangų šalinti.
- Šis prietaisas skirtas pramoniniam naudojimui.

Saugos reikalavimai

- Be naudojimo instrukcijoje pateikiamų nurodymų taip pat reikia laikytis bendrųjų įstatymus leidžiančiųjų institucijų nurodymų dėl nelaimingų atsitikimų prevencijos ir saugos.
- Ant įrenginio pritvirtintuose įspėjamuosiuose ženkluose ir nurodymų lentelėse pateikiama svarbi informacija, reikalinga, norint saugiai naudoti prietaisą.

⚠ PAVOJUS

Sužalojimų pavojus!

- Operatorius prietaisą privalo naudoti pagal paskirtį. Jis turi paisyti aplinkos sąlygų, o dirbdamas su prietaisu – netoli esančių žmonių, ypač vaikų.
- Jei įjungtas variklis, jokia būdu nepalikite prietaiso be priežiūros.
- Prietaisą gali naudoti tik įgalioti asmenys, įrodę ir pademonstravę savo sugebėjimus dirbti su prietaisu. Prietaisą draudžiama naudoti vaikams arba jaunuoliams.
- Šis įrenginys neskirtas naudoti asmenims su fizine, sensorine ar psichine negalia.
- Vaikus būtina prižiūrėti, kad jie nežaistų su įrenginiu.
- Prietaisą naudokite tik mūvėdami apsauginėmis pirštinėmis.
- Draudžiama atlikti prietaiso / priedo pakeitimus.
- Siekiant išvengti gedimų, prietaisą remontuoti ir jo atsargines detales keisti gali tik įgaliota klientų aptarnavimo tarnyba.
- Pakuotės plėvelę saugokite nuo vaikų, kad jiems nekiltų pavojus uždusti!

Širdies stimulatoriai

⚠ PAVOJUS

- Jei naudojate širdies stimulatorius, prieš naudojant prietaisą, patariame kreiptis į gydytoją arba širdies stimulatoriaus gamintoją dėl galimų saugos priemonių.
- Ne visų tipų širdies stimulatoriai yra atsparūs netoli jų esančių aukšto dažnio ir elektrinių magnetinių laukų sklaidžiamiems spinduliams, todėl naudojant prietaisą gali kilti problemų.
- Jei gydytojas negarantuoja visiško saugumo, nenaudokite prietaiso!

Akumulatorius / įkroviklis

⚠ PAVOJUS

- Akumuliatorių įkrauti leidžiama tik pridėdamu originaliu įkrovikliu.
- Prieš kiekvieną naudojimą patikrinkite, ar įkroviklis nepažeistas. Pažeistų įkroviklių nebenaudokite ir atiduokite pažeistas dalis remontuoti specialistams.
- Nenaudokite užteršto arba sudrėkusio įkroviklio.
- Tinklo įtampa turi sutapti su įkroviklio duomenų lentelėje pateikta įtampa.
- Nenaudokite įkroviklio sprogoje aplinkoje.
- Įkroviklio kištuką saugokite nuo sąlyčio su metaliniais daiktais, nes gali įvykti trumpasis jungimas.
- Venkite sąlyčio su iš pažeistų akumuliatorių ištekėjusiu skysčiu. Atsitiktinai susilietus su skysčiu, nuplaukite jį vandeniu. Skysčiui patekus į akis, papildomai kreipkitės į gydytoją.
- Akumulatorius sukonstruotas taip, kad jį reikia įkrauti prieš kiekvieną naudojimą.

Dujų balionai

⚠ PAVOJUS

- Perskaitykite saugos nurodymus, pateiktus ant dujų balionų.
- Saugokite nuo tiesioginių saulės spindulių.
- Saugokite nuo aukštesnės negu 50 °C temperatūros.
- Pakartotinai nepildykite.
- Nelaužykite ir nedeginkite.
- Dujų balionus keiskite tik gerai vėdinamoje vietoje, kurioje nėra įsiliepsnojimo šaltinių.
- Nedelsdami pakeiskite pažeistus arba pametus vožtuvo vamzdžio sandariklius.
- Kad išvengtumėte sriegių pažeidimų, į vožtuvų vamzdžius sukite tik rankomis.
- Tuščius balionus pakratykite, kad patikrintumėte, ar nėra skysčio likučių.
- Tuščius dujų balionus šalinkite saugioje vietoje.
- Laikykite vėsioje ir sausoje vietoje.
- Prieš įdėdami arba išimdami dujų balionus patikrinkite, ar uždaryti dujų vožtuvai.
- Dujų vožtuvus uždarykite po kiekvieno naudojimo.
- Prietaisą naudokite tik tuo atveju, kai įdėti abu dujų balionai.
- Pajutę dujų kvapą prietaisą nedelsdami išjunkite (išskyrus įdedant arba išimant dujų balioną).
- Prietaisą galima naudoti tik su KÄRCHER (SGG 1 Gas Cartridge) dujų balionais.
- Jeigu naudojami kitokie dujų balionai, prietaisą naudoti nėra saugu.
- Prietaisą galima naudoti tik su KÄRCHER (SGG 1 RM 799) valymo priemonėmis.

Valymo priemonės

⚠ PAVOJUS

- Perskaitykite saugos nurodymus, pateiktus ant valymo priemonės.

Naudojimas

⚠ PAVOJUS

- Dėvėkite atitinkamas asmenines apsaugos priemones.
- Prietaisą naudokite ir judinkite tik vertikalioje padėtyje. Neleiskite, kad prietaisą ilgesnį laiką veiktų slėgis.
- Kotą eksploatuokite tik vertikalioje padėtyje.
- Koto niekada nenuimkite.
- Naudojimo metu koto niekada nepadėkite.
- Nelieskite koto dujų išmetimo kolektorių (atstumas mažiausiai 60 cm).
- Neuždarykite koto dujų išmetimo kolektorių.
- Naudodami prietaisais patalpose, užtikrinkite pakankamą vėdinimą ir tinkamą išmetamųjų dujų pašalinimo sistemą (gali kilti pavojus apsinuodyti).
- Kotą po naudojimo palikite 3 minutes ataušti ir tik tada padėkite.
- Ištraukite valdymo bloką tik tada, kai prietaisas nenaudojamas.
- Naudokite išimtinai tik KÄRCHER leidžiamas atsargines dalis ir eksploatacines medžiagas, įsigytas iš KÄRCHER arba oficialių pardavimo partnerių.

Prietaiso dalys

- 1 Dujų vožtuvas
- 2 Vožtuvo vamzdžio žarna
- 3 Dujų balionas (nėra komplektacijoje)
- 4 Vožtuvo vamzdis
- 5 Valymo priemonės žarna
- 6 Specialus dangtelis valymo priemonės talpyklai
- 7 Valymo priemonės talpykla (nėra komplektacijoje)
- 8 Prietaiso dangtelis
- 9 Prietaiso korpusas
- 10 Duomenų lentelė
- 11 Įkroviklis
- 12 Kotas
- 13 Šepetys (nėra komplektacijoje)
- 14 Antgalis
- 15 Dujų išmetimo kolektorius
- 16 Valdymo blokas
- 17 Įkrovimo lizdas
- 18 Valdymo pulto prijungimo lizdas
- 19 Eksploatavimo valandų skaitiklis
- 20 Prietaiso dangtelio fiksatorius
- 21 Nešiojimo rėmas
- 22 Degimas
- 23 Valymo priemonės pripildymo lygio įspėjimas
- 24 Valymo priemonės tiekimo reguliatorius
- 25 Įj. / išj. jungiklis
- 26 Akumuliatoriaus įkrovimo bandomasis mygtukas
- 27 Akumuliatoriaus įkrovimo rodmuo

Simboliai ant prietaiso



*Pavojus nusideginti prisilietus
prie įkaitusių paviršių!*

Naudojimo pradžia

Įkraukite akumuliatorių

Pastaba: Perskaitykite įkroviklio gamintojo naudojimo instrukciją ir ypač laikykitės saugos reikalavimų!

Akumuliatorius tiekiamas iš dalies įkrautas. Prieš naudodami prietaisą ir, kai reikia, įkraukite akumuliatorių.

- Įkiškite įkroviklio įkrovimo laidą į įkrovimo lizdą.
- Įkiškite įkroviklį į atitinkamą kištuką.
- Įkrovimo rodmuo įkrovimo proceso metu mirksi.
- Įkrovimo procesui pasibaigus, įkrovimo rodmuo dega žalia spalva.
- Jeigu įkrovimo rodmuo mirksi raudona spalva, kreipkitės į klientų aptarnavimo tarnybą.
- Įkrovimo laikas yra apie 4 valandas.
- Iki galo įkrauto akumuliatoriaus veikimo laikas yra apie 8 valandas.

Parengimas naudoti

- Pastatykite prietaisą ant lygaus paviršiaus.
- Įspauskite fiksatorius iš abiejų pusių ir nuimkite prietaiso dangtelį.

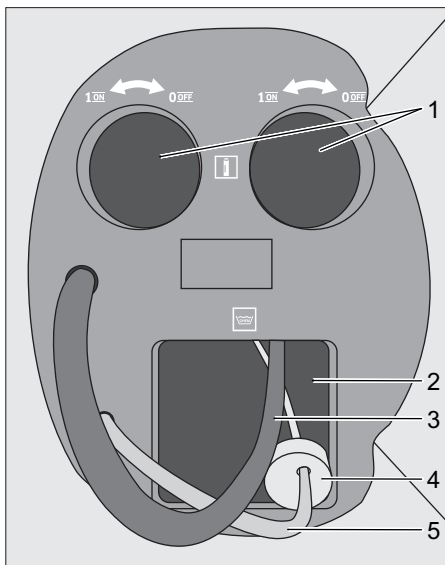

- 1 Dujų baliono įdėjimo vieta
 - 2 Valymo priemonės įdėjimo vieta
 - 3 Vožtuvo vamzdžio žarna
 - 4 Specialus dangtelis valymo priemonės talpyklai
 - 5 Valymo priemonės žarna
- Įdėkite valymo priemonės talpyklą į korpusą.
 - Nusukite originalų valymo priemonės talpyklos dangtelį.

- Kuo giliau įstumkite į valymo priemonės talpyklą valymo priemonės žarną ir užsukite specialų dangtelį.
- Išimkite vožtuvo vamzdį.
- Jeigu reikia, abu vožtuvo vamzdžio dujų vožtuvus pasukite pagal laikrodžio rodyklę, kad užsuktumėte dujų tiekimą.

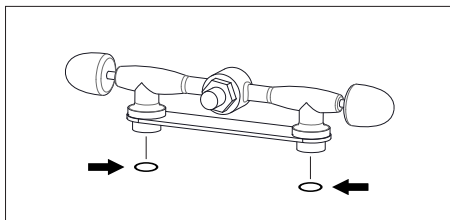

- Patikrinkite, ar vožtuvo vamzdžio sandarikliai nepažeisti ir, jeigu reikia, juos pakeiskite (žr. „Tvarkymas ir techninė priežiūra“).
- Dujų balionus pagal laikrodžio rodyklę ranka prisukite prie vožtuvo vamzdžio ir įkiškite į korpusą.
- Abu vožtuvo vamzdžio dujų vožtuvus pasukite prieš laikrodžio rodyklę, kad atkurtumėte dujų tiekimą.
- Uždėkite dangtelį ir užfiksuokite fiksatorius. Stebėkite, kad jokios žarnos nebūtų sulenktos arba prispaustos.
- Prisukite šepetį ir koto antgalį.

Nešiojimo rėmo, klubų diržo, petnešų ir krūtinės diržo nustatymas

- Uždėkite prietaisą ant nugaros.
Paveikslas **A**
- Užfiksuokite dangtį ir sureguliuokite klubų diržą.
Paveikslas **B**
- Tempdami vidurinius laikiklius, pritaikykite prietaiso padėtį prie kūno. Neįtempkite per stipriai, nes pagrindinė apkrova turi tekti klubų diržui.
Paveikslas **C**
- Prietaiso padėtį ant nugaros nustatykite tempdami galinius tempiklius.
Paveikslas **D**
- Užfiksuokite užraktą ir įstatykite krūtinės diržą.

Valdymo pulto prijungimas

- Įkiškite valdymo pulto kištuką į prietaiso prijungimo lizdą ir prisukite jungiamąją varželę.

Valdymas

Akumuliatoriaus įkrovimo lygio tikrinimas

- Paspauskite akumuliatoriaus įkrovimo bandomąjį mygtuką ant valdymo pulto. Rodomas akumuliatoriaus įkrovimo lygis.
- Nedega joks šviesos diodas: Akumuliatoriaus įkrovimas (žr. „Eksploatavimo pradžia“)

Prietaiso įjungimas

- Nuoroda:** Kai dujų išmetimo kolektorius įkaista, ant raudono lipduko, esančio ant koto dujų išmetimo kolektorius, rodomas juodas įspėjimo simbolis. Simbolis vėl dingsta, kai tik dujų išmetimo kolektorius atvėsta.
- Nuoroda:** Prietaisą įjungti galima tik tada, kai jis nešiojamas ant nugaros, kaip aprašyta.
- Nustatykite valymo priemonės reguliatorių ties 0.
- Įjunkite prietaisą Ij. / išj. jungikliu ir palaukite 5 sekundes.
- Paspauskite uždegimo klavišą. Girdimas uždegimo procesas.
- Valymo priemonės tiekimo reguliatorių nustatykite ties 10 ir palaukite, kol valymo priemonė pasirodys iš koto antgalio.
- Valymo priemonės tiekimo reguliatorių nustatykite ties 0 ir palaukite 1 minutę, kol įkais katilas.
- Nustatykite valymo priemonės tiekimo reguliatorių nuo 1 iki 10, atsižvelgdami į valomą paviršių ir plotą. (Rekomenduojama: 2–3).
- Nuoroda:** Kai valymo priemonės talpykla ištuštėja, įsižiebia valymo priemonės lygio įspėjimas.

Valymo režimas

Nuoroda: Prieš pradėdami valymo procesą apdorokite nedidelį bandomąjį plotą, kad įsitikintumėte, jog danga nepažeidžiama.

Nuoroda: Valydami valomojo paviršiaus netrinkite ir nenaudokite spaudimo jėgos, pakanka paties koto svorio jėgos.

- Pridėkite ant koto pritvirtintą šepetį prie valomo paviršiaus ir palaukite 2–3 sekundes.
- Kramtomosios gumos likučius valykite šepetiu sukamaisiais judesiais tol, kol jie atkibs.
- Šluota valykite plotą ir patikrinkite, ar kramtomosios gumos likučiai visiškai pašalinti.
- Jeigu reikia, pakartokite valymo procesą.

Prietaiso išjungimas

- Išjunkite prietaiso Ij. / išj. jungiklį.
- Kotą palikite 3 minutes ataušti ir tik tada padėkite.
- Pastatykite prietaisą ant lygaus paviršiaus.

Po kiekvieno naudojimo

⚠ **PAVOJUS**

Pavojus apsideginti! Įspėjimas dėl įkaitusio dujų išmetimo kolektoriaus.

Prietaiso žarnas ir laidus po kiekvieni naudojimo reikia ištuštinti.

Nuoroda: Ištuštindami prietaisą atkreipkite dėmesį, kad valymo priemonė nepažeistų jokio paviršiaus.

- Įspauskite fiksatorius iš abiejų pusių ir nuimkite prietaiso dangtelį.
- Abu vožtuvo vamzdžio dujų vožtuvus pasukite pagal laikrodžio rodyklę, kad užsuktumėte dujų tiekimą.
- Dujų balioną išimkite iš korpuso ir išsukite iš vožtuvo vamzdžio prieš laikrodžio rodyklę.
- Atsukite valymo priemonės talpyklos specialų dangtelį ir išimkite valymo priemonės talpyklą iš korpuso.
- Įjunkite prietaiso Ij. / išj. jungiklį.

- Valymo priemonės tiekimo reguliatorių nustatykite ties 10 ir palaukite, kol pasirodys iš koto antgalio.
- Išjunkite prietaiso Ij. / išj. jungiklį.
- Atskirkite valdymo pultą nuo prietaiso.

Transportavimas

⚠ **ATSARGIAI**

Sužalojimų ir pažeidimų pavojus! Transportuojant prietaisą, reikia atsižvelgti į jo svorį.

- Transportuojant įrenginį transporto priemonėse, jį reikia užfiksuoti pagal galiojančius reglamentus, kad neslystų ir neapvirtų.

Laikymas

⚠ **ATSARGIAI**

Sužalojimų ir pažeidimų pavojus! Pastatant laikyti prietaisą, reikia atsižvelgti į prietaiso svorį.

Prietaisą laikykite tik sausoje, pakankamai vėdinamose patalpose.

Priežiūra ir aptarnavimas

⚠ **PAVOJUS**

Prieš visus prietaiso priežiūros darbus išjunkite prietaisą.

Vožtuvo vamzdžio sandariklio keitimas

- Įspauskite fiksatorius iš abiejų pusių ir nuimkite prietaiso dangtelį.
- Išimkite vožtuvo vamzdį.
- Atsargiai iškelkite vožtuvo vamzdžio sandariklį atsuktuvu. Pasirūpinkite, kad nebūtų pažeisti dujų baliono sriegiai.
- Įdėkite naują sandariklį.

Techninės priežiūros intervalai

Kasmet

- Techninės priežiūros darbus paveskite atlikti klientų aptarnavimo tarnybai.

Pagalba gedimų atveju

⚠ **PAVOJUS**

Prieš visus prietaiso priežiūros darbus išjunkite prietaisą.

Prietaisas neveikia

- Įjunkite prietaiso įj. / išj. jungiklį.
- Atidarykite dujų vožtuvus.
- Išsikrovęs akumulatorius
- Akumulatoriaus įkrovimas.
- Tuščias dujų balionas
- Pakeiskite dujų balionus.

Įsiziebęs valymo priemonės pripildymo lygio įspėjimas

- Pakeiskite valymo priemonės talpyklą.

Klientų aptarnavimo tarnyba

Jei negalite pašalinti gedimo, pateikite prietaisą patikrinti klientų aptarnavimo tarnybai.

Garantija

Kiekvienoje šalyje galioja mūsų įgaliotų pardavėjų nustatytos garantijos sąlygos. Galimus prietaiso gedimus garantijos galiojimo laikotarpiu pašalinsime nemokamai, jei tokių gedimų priežastis buvo netinkamos medžiagos ar gamybos defektai. Dėl garantinių gedimų šalinimo kreipkitės į savo pardavėją arba artimiausią klientų aptarnavimo tarnybą pateikdami pirkiną patvirtinantį kasos kvitą.

Priedai ir atsarginės dalys

Naudokite tik originalius priedus ir atsarginės dalis, taip užtikrinsite, kad prietaisas būtų eksploatuojamas patikimai ir be triukščių. Informaciją apie priedus ir atsarginės dalis rasite čia: www.kaercher.com.

Naudojamos medžiagos

Pavadinimas		Užsakymo Nr.
SGG 1 Consumable Kit		4.071-252.0
– Dujų balionas	2x	
– Valymo priemonės	4x	
– nerūdijančio plieno šepetys	2x	

ES atitikties deklaracija

Šiuo pareiškiame, kad toliau aprašyto aparato brėžiniai ir konstrukcija bei mūsų į rinką išleistas modelis atitinka pagrindinius ES direktyvų saugumo ir sveikatos apsaugos reikalavimus. Jei mašinos modelis keičiamas su mumis nepasitarus, ši deklaracija nebegalioja.

Gaminys: Kramtomosios gumos valytuvai

Tipas: 1.092-xxx

Specialios ES direktyvos:
2006/42/EB (+2009/127/EB)

2014/30/ES

2011/65/ES

Taikomi darnieji standartai:

EN 55014–1: 2006+A1: 2009+A2: 2011

EN 55014–2: 2015

EN 60335–1

EN 60335–2–79

EN 61000–3–2: 2014

EN 61000–3–3: 2013

EN 62233: 2008

EN 50581

EN 521: 2006

Taikomi nacionaliniai standartai:

-

5.959-553

Pasirašantys asmenys yra įgalioti parduotuvės vadovybės.



H. Jenner
Chief Executive Officer



S. Reiser
Head of Approbation

Dokumentaciją tvarkyti įgaliotas asmuo:
S. Reiser

Alfred Kärcher GmbH & Co. KG
Alfred-Kärcher-Str. 28 - 40
71364 Winnenden (Germany)
Tel.: +49 7195 14-0
Faksas: +49 7195 14-2212

Winnenden, 2017/01/01

Techniniai duomenys

		SGG 1
Įkroviklis	V	110-240
	Hz	50-60
Baterijų įtampa	V	15 DC
Akumuliatoriaus galia	W	135
Nominalioji galia	W	18
Maks. darbinė temperatūra	°C	95 ±2
Slėgio reguliatorius	MPa (bar)	0,1 (1)
Darbinis slėgis	MPa (bar)	≤0,1 (1)
Saugiklio rūšis	--	IPX4
Apsaugos klasė	--	I
Siurblio galia	W	1,5...1,7
Siurblio įtampa	V	12
Siurblio veikimo laikas	h	1000
Ilgis x plotis x aukštis	mm	250 x 300 x 550
Koto ilgis	mm	1200
Žarnos ilgis	mm	1580
Tipinė eksploatacinė masė	kg	12,5 (6,7 – nugarinis elementas) (2,8 – kotas)
Srauto greitis	slpm	0,16
Suskystintųjų dujų suvartojimas	g/h	60
Aplinkos temperatūra (maks.)	°C	+40
Santykinė drėgmė	%	10...90
Darbo trukmė su visiškai įkrauta baterija	h	≥8
Valiklių indas	l	2
Nustatytos vertės pagal EN 60335-2-79		
Garso slėgio lygis L _{pA}	dB(A)	≤70



<http://www.kaercher.com/dealersearch>

