

DOLMAR

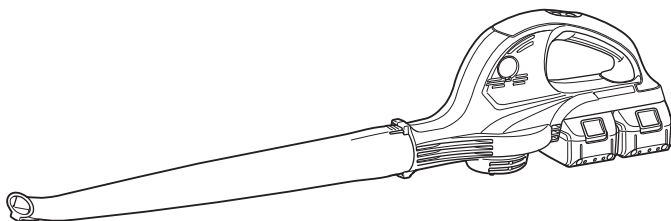

GB	Cordless Blower	Instruction Manual
F	SOUFFLEUR SANS FIL	Manuel d'instructions
D	Gebläse	Betriebsanleitung
I	Soffiatrice a batteria	Istruzioni per l'uso
NL	Accu Bladblazer	Gebruiksaanwijzing
E	Sopladora Inalámbrica	Manual de instrucciones
P	Soprador a Bateria	Manual de instruções
DK	Akku-blæser	Brugsanvisning
GR	Φυσητήρας μπαταρίας	Οδηγίες χρήσεως
TR	Akülü Üfleyici	Kullanma kılavuzu

AG-3729



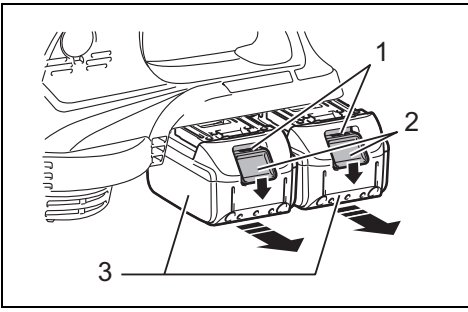

1 014610

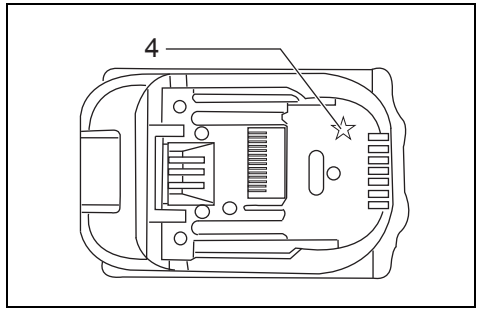

2 012128

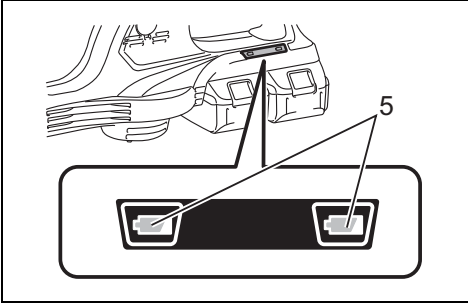

3 014611

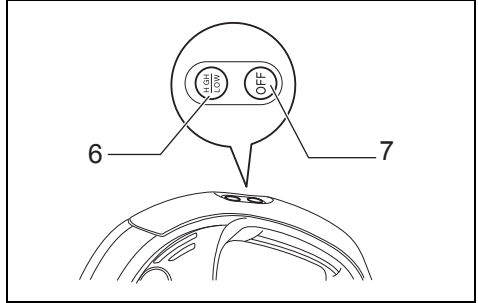

4 014606

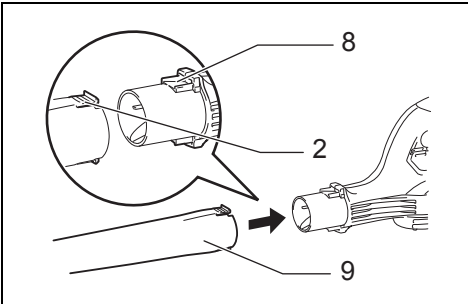

5 014603

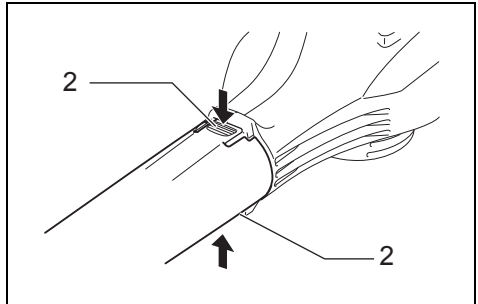

6 014604

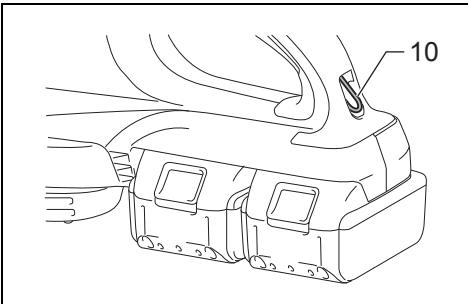

7 014605



8 014607

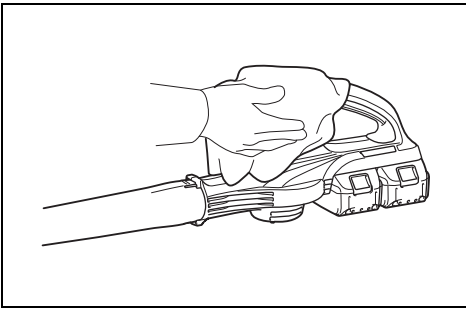

9

014609

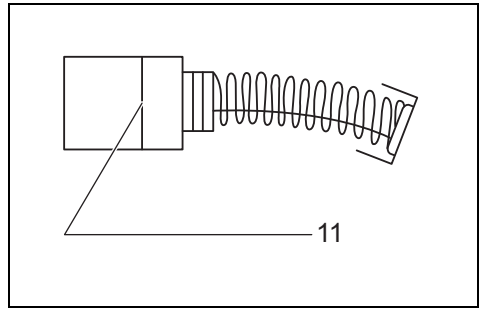

10

001145

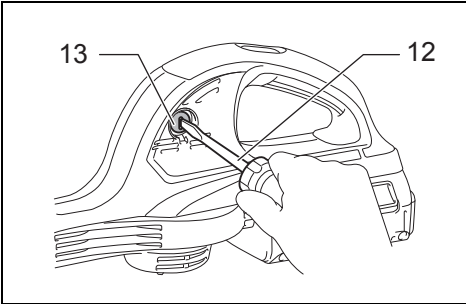

11

014608

Explanation of general view

1 Red indicator	6 HIGH/LOW button	11 Limit mark
2 Button	7 OFF button	12 Screwdriver
3 Battery cartridge	8 Hook	13 Brush holder cap
4 Star marking	9 Long nozzle	
5 Battery indicator	10 Hanger	

SPECIFICATIONS

Model		AG-3729
Capacities	Air volume (HIGH)	4.4 m ³ /min.
	Air volume (LOW)	2.6 m ³ /min.
No load speed (min ⁻¹)	HIGH	17,000
	LOW	10,000
Overall length	(without long nozzle)	420 mm
	(with long nozzle)	905 mm
Net weight		3.1 kg
Rated voltage		D.C. 36 V

- Due to our continuing program of research and development, the specifications herein are subject to change without notice.
- Specifications and battery cartridge may differ from country to country.
- Weight, with battery cartridge, according to EPTA-Procedure 01/2003

END012-4



- Only for EU countries
Do not dispose of electric equipment or battery pack together with household waste material!
In observance of the European Directives, on Waste Electric and Electronic Equipment and Batteries and Accumulators and Waste Batteries and Accumulators and their implementation in accordance with national laws, electric equipment and batteries and battery pack(s) that have reached the end of their life must be collected separately and returned to an environmentally compatible recycling facility.

Symbols

The following show the symbols used for the equipment. Be sure that you understand their meaning before use.

- Take particular care and attention.
- Read instruction manual.
- Keep a hand away from rotating parts.
- Danger; be aware of thrown objects.
- Keep bystanders away.
- Wear eye and ear protection.
- Do not expose to moisture.

ENE018-1

Intended use

The tool is intended for blowing dust.

ENB116-5

BLOWER SAFETY WARNINGS

1. **Always use protective goggles, a cap and mask when using the blower.**
2. **Never point the nozzle at anyone in the vicinity when using the blower.**
3. **Warning – Electric shock could occur if used on wet surfaces. Do not expose to rain. Store indoors.**
4. **Never block suction inlet and/or blower outlet.**
 - Do not block suction inlet or blower outlet to clean up in dusty areas.
 - Do not use the blower with a tapered nozzle smaller than the original one, such as a new nozzle obtained by attaching an extra diameter-reduced hose or smaller hose to the nozzle top end.

- Do not use the blower to inflate balls, rubber boat or the similar.
Increased motor revolution may cause dangerous fan breakage and result in serious personal injury. Heated motor and control circuit may cause a fire.
- 5. **Keep children, other bystanders and pets away from the blower while operating.**
- 6. **Do not operate the blower near open window, etc.**
- 7. **Operating the blower only at reasonable hours is recommended – not early in the morning or late at night when people might be disturbed.**
- 8. **Using rakes and brooms to loosen debris before blowing is recommended.**
- 9. **It is recommended to slightly dampen surfaces in dusty conditions or use mister attachment available on the market.**
- 10. **It is recommended to use the long nozzle so the air stream can work close to the ground.**
- 11. **The blower is not intended for use by persons with reduced physical, sensory or mental capabilities, or lack of experience and knowledge.**
- 12. **Young children should be supervised to ensure that they do not play with the blower.**
- 13. **Do not insert fingers or other objects into suction inlet or blower outlet.**

SAVE THESE INSTRUCTIONS.

⚠ WARNING:
DO NOT let comfort or familiarity with product (gained from repeated use) replace strict adherence to safety rules for the subject product. MISUSE or failure to follow the safety rules stated in this instruction manual may cause serious personal injury.

ENC007-8

IMPORTANT SAFETY INSTRUCTIONS

FOR BATTERY CARTRIDGE

1. **Before using battery cartridge, read all instructions and cautionary markings on (1) battery charger, (2) battery, and (3) product using battery.**
2. **Do not disassemble battery cartridge.**
3. **If operating time has become excessively shorter, stop operating immediately. It may result in a risk of overheating, possible burns and even an explosion.**
4. **If electrolyte gets into your eyes, rinse them out with clear water and seek medical attention right away. It may result in loss of your eyesight.**
5. **Do not short the battery cartridge:**
 - (1) **Do not touch the terminals with any conductive material.**
 - (2) **Avoid storing battery cartridge in a container with other metal objects such as nails, coins, etc.**
 - (3) **Do not expose battery cartridge to water or rain.**

A battery short can cause a large current flow, overheating, possible burns and even a breakdown.

6. **Do not store the tool and battery cartridge in locations where the temperature may reach or exceed 50°C (122°F).**
7. **Do not incinerate the battery cartridge even if it is severely damaged or is completely worn out. The battery cartridge can explode in a fire.**
8. **Be careful not to drop or strike battery.**
9. **Do not use a damaged battery.**
10. **Follow your local regulations relating to disposal of battery.**

SAVE THESE INSTRUCTIONS.

Tips for maintaining maximum battery life

1. **Charge the battery cartridge before completely discharged.**
Always stop tool operation and charge the battery cartridge when you notice less tool power.
2. **Never recharge a fully charged battery cartridge. Overcharging shortens the battery service life.**
3. **Charge the battery cartridge with room temperature at 10°C – 40°C (50°F – 104°F). Let a hot battery cartridge cool down before charging it.**
4. **Charge the battery cartridge once in every six months if you do not use it for a long period of time.**

FUNCTIONAL DESCRIPTION

- ⚠ CAUTION:**
- Always be sure that the tool is switched off and the battery cartridge is removed before adjusting or checking function on the tool.

Installing or removing battery cartridge (Fig. 1)

- ⚠ CAUTION:**
- Always switch off the tool before installing or removing of the battery cartridge.
 - **Hold the tool and the battery cartridge firmly when installing or removing battery cartridge.** Failure to hold the tool and the battery cartridge firmly may cause them to slip off your hands and result in damage to the tool and battery cartridge and a personal injury.

To remove the battery cartridge, slide it from the tool while sliding the button on the front of the cartridge.

To install the battery cartridge, align the tongue on the battery cartridge with the groove in the housing and slip it into place. Insert it all the way until it locks in place with a little click. If you can see the red indicator on the upper side of the button, it is not locked completely.

- ⚠ CAUTION:**
- Always install the battery cartridge fully until the red indicator cannot be seen. If not, it may accidentally fall out of the tool, causing injury to you or someone around you.
 - Do not install the battery cartridge forcibly. If the cartridge does not slide in easily, it is not being inserted correctly.

NOTE:

- The tool does not work with only one battery cartridge.

Tool/battery protection system

The tool is equipped with a tool/battery protection system.

This system automatically cuts off power to the motor to extend tool and battery life.

The tool will automatically stop during operation if the tool or battery are placed under one of the following conditions. In some conditions, the indicators light up.

Overload protection

When the tool is operated in a manner that causes it to draw an abnormally high current, the tool automatically stops without any indication. In this situation, turn the tool off and stop the application that caused the tool to become overloaded. Then turn the tool on to restart.

Overheat protection for battery

When the battery is overheated, the tool stops automatically without any indication. The tool does not start even if pressing the switch button. In this situation, let the battery cool before turning the tool on again.

NOTE:

- The battery overheat protection works only with a battery cartridge with a star marking. (Fig. 2)

Overdischarge protection (Fig. 3)

When the remaining battery capacity gets low, the battery indicator blinks on the applicable battery side. By further use, the tool stops and the battery indicator lights up about 10 seconds. In this situation, charge the battery cartridge.

Switch action (Fig. 4)

To start the tool, simply press the "HIGH/LOW" button. To switch off, press the "OFF" button. To change the tool speed, press the "HIGH/LOW" button. The first press on this button is for high speed and the second press for low speed and then each press on this button repeats the high/low speed cycle alternatively.

ASSEMBLY

⚠ CAUTION:

- Always be sure that the tool is switched off and the battery cartridge is removed before carrying out any work on the tool.

Installing or removing the long nozzle (Fig. 5 & 6)

To install the long nozzle, push in onto the blower outlet of the tool all the way.

To remove the long nozzle, press its both buttons and with the buttons being pressed pull it out.

Installing the shoulder strap (Fig. 7)

Pull the hanger out of the tool.

Hook the shoulder strap onto the hanger of the tool.

Before use, adjust the length of strap so that it is easy to work with it.

OPERATION

Blowing (Fig. 8)

Hold the blower firmly with a hand and perform the blowing operation by moving it around slowly.

When blowing around a building, a big stone or a vehicle, direct the nozzle away from them.

When performing an operation in corner, start from the corner and then move to wide area.

MAINTENANCE

⚠ CAUTION:

- Always be sure that the tool is switched off and the battery cartridge is removed before attempting to perform inspection or maintenance.
- Never use gasoline, benzene, thinner, alcohol or the like. Discoloration, deformation or cracks may result.

Cleaning (Fig. 9)

From time to time, wipe off the outside of the tool using a cloth dampened in soapy water.

Replacing carbon brushes (Fig. 10 & 11)

Remove and check the carbon brushes regularly. Replace when they wear down to the limit mark. Keep the carbon brushes clean and free to slip in the holders. Both carbon brushes should be replaced at the same time. Use only identical carbon brushes.

Use a screwdriver to remove the brush holder caps. Take out the worn carbon brushes, insert the new ones and secure the brush holder caps.

To maintain product SAFETY and RELIABILITY, repairs, any other maintenance or adjustment should be performed by DOLMAR Authorized Service Centers, always using DOLMAR replacement parts.

OPTIONAL ACCESSORIES

⚠ CAUTION:

- These accessories or attachments are recommended for use with your Dolmar tool specified in this manual. The use of any other accessories or attachments might present a risk of injury to persons. Only use accessory or attachment for its stated purpose.

If you need any assistance for more details regarding these accessories, ask your local Dolmar service center.

- Dolmar genuine battery and charger

NOTE:

- Some items in the list may be included in the tool package as standard accessories. They may differ from country to country.

ENG102-3

Noise

The typical A-weighted noise level determined according to EN15503:

Sound pressure level (L_{pA}): 82.3 dB (A)

Sound power level (L_{WA}): 94.7 dB (A)

Uncertainty (K): 1.6 dB (A)

Wear ear protection

ENG900-1

Vibration

The vibration total value (tri-axial vector sum) determined according to EN15503:

Work mode: operation without load

Vibration emission (a_{hv}): 2.5 m/s² or less

Uncertainty (K): 1.5 m/s²

- The declared vibration emission value has been measured in accordance with the standard test method and may be used for comparing one tool with another.
- The declared vibration emission value may also be used in a preliminary assessment of exposure.

⚠ WARNING:

- The vibration emission during actual use of the power tool can differ from the declared emission value depending on the ways in which the tool is used.
- Be sure to identify safety measures to protect the operator that are based on an estimation of exposure in the actual conditions of use (taking account of all parts of the operating cycle such as the times when the tool is switched off and when it is running idle in addition to the trigger time).

ENH024-8

For European countries only

EC Declaration of Conformity

The undersigned, Rainer Bergfeld, as authorized by Dolmar GmbH, declares that the DOLMAR machine(s):

Designation of Machine:

Cordless Blower

Model No./ Type: AG-3729

Specifications: see "SPECIFICATIONS" table.

are of series production and

Conforms to the following European Directives:

2000/14/EC, 2006/42/EC

And are manufactured in accordance with the following standards or standardised documents:

EN15503

The technical documentation is on file at:

Dolmar GmbH,

Jenfelder Straße 38, Abteilung FZ,

D-22045 Hamburg

The conformity assessment procedure required by Directive 2000/14/EC was in Accordance with annex V.

Measured Sound Power Level: 94.7 dB (A)

Guaranteed Sound Power Level: 96 dB (A)

22.7.2013



Rainer Bergfeld
Managing Director

Descriptif

- | | | | | | |
|---|-----------------------|----|--------------------------|----|--------------------------|
| 1 | Indicateur rouge | 6 | Bouton HIGH/LOW | 11 | Trait de limite d'usure |
| 2 | Bouton | 7 | Bouton d'arrêt OFF | 12 | Tournevis |
| 3 | Batterie | 8 | Crochet | 13 | Bouchon de porte-charbon |
| 4 | Repère étoilé | 9 | Longue buse | | |
| 5 | Témoin de la batterie | 10 | Crochet pour bandoulière | | |

SPÉCIFICATIONS

Modèle		AG-3729
Capacités	Volume d'air élevé (HIGH)	4,4 m³/min.
	Volume d'air bas (LOW)	2,6 m³/min.
Vitesse à vide (min ⁻¹)	HIGH	17 000
	LOW	10 000
Longueur totale	(sans longue buse)	420 mm
	(avec longue buse)	905 mm
Poids net		3,1 kg
Tension nominale		36 V CC

- Étant donné l'évolution constante de notre programme de recherche et de développement, les spécifications contenues dans ce manuel sont sujettes à modification sans préavis.
- Les spécifications et la batterie peuvent être différentes suivant les pays.
- Poids, avec la batterie, conformément à la procédure EPTA-01/2003









- Uniquement pour les pays de l'UE
Ne pas jeter les appareils électriques et les batteries avec les ordures ménagères !
Conformément à la directive européenne relative aux déchets d'équipements électriques et électroniques (DEEE) et à la directive européenne relative aux piles et accumulateurs ainsi qu'aux déchets de piles et accumulateurs et à leur transposition dans la législation nationale, les équipements électriques, les piles et assemblages en batterie qui ont atteint la fin de leur durée de service doivent être collectés à part et être soumis à un recyclage respectueux de l'environnement.

END012-4

Symboles

Nous donnons ci-dessous les symboles utilisés pour l'outil. Assurez-vous que vous en avez bien compris la signification avant d'utiliser l'outil.

-  • Veuillez être prudent et rester attentif.
-  • Lire le mode d'emploi.
-  • Gardez les mains éloignées des pièces en rotation.
-  • Danger : prenez garde aux objets éjectés.
-  • Ne laissez pas approcher les curieux.
-  • Portez des protections pour les yeux et les oreilles.
-  • N'exposez pas l'outil à l'humidité.

ENE018-1

Utilisation

L'outil est conçu pour souffler les poussières.

ENB116-5

CONSIGNES DE SÉCURITÉ POUR SOUFFLEUR

1. **Quand vous utilisez le souffleur, portez toujours des lunettes de protection, un couvre-chef et un masque.**
2. **Ne dirigez jamais la buse vers quelqu'un se trouvant à proximité quand le souffleur fonctionne.**
3. **Avertissement – L'utilisation sur une surface humide risque de causer un choc électrique. N'exposez pas l'appareil à la pluie. Rangez-le à l'intérieur.**
4. **Ne bloquez jamais l'entrée d'aspiration et/ou la sortie d'air du souffleur.**

- Ne bloquez pas l'entrée d'aspiration ou la sortie d'air du souffleur en nettoyant dans les zones poussiéreuses.
- N'utilisez pas le souffleur avec une buse conique plus petite que la buse originale, par exemple en ajoutant sur le bout de la buse originale une buse supplémentaire de diamètre réduit ou plus petite.
- N'utilisez pas le souffleur pour gonfler les ballons, canots pneumatiques et objets similaires.

En tournant trop vite, le moteur peut entraîner un dangereux bris du ventilateur et causer une blessure grave.

La surchauffe du moteur et du circuit de commande peut entraîner un incendie.

5. Ne laissez pas les enfants, curieux et animaux domestiques approcher pendant l'utilisation du souffleur.
6. N'utilisez pas le souffleur près d'une fenêtre ouverte, etc.
7. Il est recommandé d'utiliser le souffleur à des heures raisonnables de la journée – et non tôt le matin ou tard le soir – pour ne pas incommoder les gens.
8. Il est recommandé de dégager les débris à l'aide d'un râteau ou d'un balai avant d'utiliser le souffleur.
9. Dans des conditions poussiéreuses, il est recommandé d'humidifier légèrement les surfaces ou d'utiliser un pulvérisateur en accessoire disponible dans le commerce.
10. Il est recommandé d'utiliser la longue buse, de façon que le jet d'air souffle près du sol.
11. Le souffleur n'est pas conçu pour être utilisé par des personnes atteintes d'un handicap physique, sensoriel ou mental, ainsi que par des personnes ne possédant pas l'expérience et les connaissances nécessaires.
12. Veuillez prendre les précautions nécessaires pour vous assurer que les jeunes enfants ne s'amuse pas avec le souffleur.
13. N'insérez ni les doigts ni aucun objet dans l'entrée d'aspiration ou la sortie d'air du souffleur.

CONSERVEZ CES INSTRUCTIONS.

AVERTISSEMENT :

NE vous laissez PAS tromper (au fil d'une utilisation répétée) par un sentiment d'aisance et de familiarité avec le produit, en négligeant le respect rigoureux des consignes de sécurité qui accompagnent le produit en question. La MAUVAISE UTILISATION de l'outil ou l'ignorance des consignes de sécurité indiquées dans ce manuel d'instructions peut entraîner une blessure grave.

CONSIGNES DE SÉCURITÉ IMPORTANTES

POUR LA BATTERIE

1. Avant d'utiliser la batterie, lisez toutes les instructions et précautions relatives (1) au chargeur de batterie, (2) à la batterie, et (3) à l'outil utilisant la batterie.
2. Ne démontez pas la batterie.
3. Cessez immédiatement l'utilisation si le temps de fonctionnement devient excessivement court. Il y a risque de surchauffe, de brûlures, voire d'explosion.
4. Si l'électrolyte pénètre dans vos yeux, rincez-les à l'eau claire et consultez immédiatement un médecin. Il y a risque de perte de la vue.
5. Ne court-circuitez pas la batterie :
 - (1) Ne touchez pas les bornes avec un matériau conducteur.
 - (2) Évitez de ranger la batterie dans un conteneur avec d'autres objets métalliques, par exemple des clous, des pièces de monnaie, etc.
 - (3) N'exposez pas la batterie à l'eau ou à la pluie. Un court-circuit de la batterie pourrait provoquer un fort courant, une surchauffe, parfois des brûlures et même une panne.
6. Ne rangez pas l'outil ou la batterie dans des endroits où la température risque d'atteindre ou de dépasser 50 °C.
7. Ne jetez pas la batterie au feu même si elle est sérieusement endommagée ou complètement épuisée. La batterie peut exploser au contact du feu.
8. Prenez garde d'échapper ou de heurter la batterie.
9. N'utilisez pas une batterie abîmée.
10. Conformez-vous aux réglementations locales relatives à la mise au rebut des batteries.

CONSERVEZ CES INSTRUCTIONS.

Conseils pour assurer la durée de vie optimale de la batterie

1. Rechargez la batterie avant qu'elle ne soit complètement déchargée. Arrêtez toujours l'outil et rechargez la batterie quand vous remarquez que la puissance de l'outil diminue.
2. Ne rechargez jamais une batterie complètement chargée. La surcharge réduit la durée de service de la batterie.
3. Chargez la batterie alors que la température de la pièce se trouve entre 10 °C et 40 °C. Avant de charger une batterie chaude, laissez-la refroidir.
4. Chargez la batterie tous les six mois si elle reste inutilisée pendant une période prolongée.

DESCRIPTION DU FONCTIONNEMENT

⚠ ATTENTION :

- Assurez-vous toujours que l'outil est hors tension et que sa batterie est retirée avant de l'ajuster ou de vérifier son fonctionnement.

Installation ou retrait de la batterie (Fig. 1)

⚠ ATTENTION :

- Éteignez toujours l'outil avant de mettre en place ou de retirer la batterie.
- **Tenez fermement l'outil et la batterie lorsque vous insérez ou retirez la batterie.** Si vous ne tenez pas fermement l'outil et la batterie, vous risquez de les endommager et de vous blesser en les échappant.

Pour retirer la batterie, faites-la glisser hors de l'outil tout en faisant glisser le bouton qui se trouve à l'avant de la batterie.

Pour poser la batterie, alignez sa languette sur la rainure à l'intérieur du carter, et faites-la glisser en place. Insérez-la à fond, jusqu'à ce qu'elle se mette en place avec un léger déclic. Si vous pouvez voir l'indicateur rouge du côté supérieur du bouton, la batterie n'est pas complètement verrouillée.

⚠ ATTENTION :

- Insérez toujours la batterie à fond, jusqu'à ce que l'indicateur rouge ne soit plus visible. Sinon, elle pourrait tomber accidentellement de l'outil, au risque de vous blesser ou de blesser quelqu'un se trouvant près de vous.
- Ne forcez pas pour insérer la batterie. Si la batterie ne glisse pas facilement, elle n'a pas été insérée correctement.

NOTE :

- L'outil ne fonctionne pas avec une seule batterie.

Système de protection de l'outil/la batterie

L'outil est équipé d'un système de protection de l'outil/la batterie.

Ce système coupe automatiquement l'alimentation vers le moteur pour prolonger la durée de vie de l'outil et de la batterie.

L'outil s'arrête automatiquement alors qu'il fonctionne si l'outil ou la batterie se trouvent dans l'un des états suivants. Dans certaines situations, les témoins s'allument.

Protection contre la surcharge

Lorsque l'outil est utilisé d'une manière provoquant un appel de courant anormalement élevé, l'outil s'arrête automatiquement sans indication. Dans ce cas, éteignez l'outil et arrêtez la tâche ayant provoqué la surcharge de l'outil. Puis rallumez l'outil pour reprendre la tâche.

Protection contre la surchauffe de la batterie

Si la batterie surchauffe, l'outil s'arrête automatiquement sans indication. L'outil ne démarre pas même lorsque vous appuyez sur l'interrupteur. Dans ce cas, laissez la batterie refroidir avant de rallumer l'outil.

NOTE :

- La protection contre la surchauffe de la batterie ne fonctionne qu'avec une batterie avec repère étoilé. (Fig. 2)

Protection contre la décharge totale de la batterie (Fig. 3)

Lorsque l'autonomie restante de la batterie diminue, le témoin de la batterie clignote du côté batterie correspondant. Si vous continuez à utiliser l'outil, il s'arrête et le témoin de la batterie s'allume pendant environ 10 secondes. Le cas échéant, rechargez la batterie.

Interrupteur (Fig. 4)

Pour faire démarrer l'outil, appuyez simplement sur le bouton "HIGH/LOW". Pour l'éteindre, appuyez sur le bouton d'arrêt "OFF". Pour changer la vitesse de l'outil, appuyez sur le bouton "HIGH/LOW". La première pression sur ce bouton est pour la vitesse élevée, et la deuxième pression pour la vitesse basse ; chaque nouvelle pression sur ce bouton fait alterner la vitesse suivant le même cycle.

ASSEMBLAGE

⚠ ATTENTION :

- Assurez-vous toujours que l'outil est hors tension et que sa batterie est retirée avant d'effectuer tout travail dessus.

Pose ou retrait de la longue buse (Fig. 5 et 6)

Pour poser la longue buse, poussez-la à fond dans la sortie d'air de l'outil.

Pour retirer la longue buse, tirez dessus tout en appuyant sur ces deux boutons.

Pose de la bandoulière (Fig. 7)

Tirez sur le crochet pour bandoulière pour le faire sortir de l'outil.

Faites passer la bandoulière dans le crochet pour bandoulière de l'outil.

Avant l'utilisation, ajustez la longueur de la bandoulière de façon à faciliter votre travail.

UTILISATION

Soufflage (Fig. 8)

Tenez fermement le souffleur d'une main et effectuez le soufflage en le déplaçant lentement.

Lors du soufflage près d'un édifice, d'une grosse pierre ou d'un véhicule, ne pointez pas directement la buse vers ces derniers.

Lors du soufflage dans les coins, procédez du coin vers l'extérieur.

ENTRETIEN

⚠ ATTENTION :

- Assurez-vous toujours que l'outil est hors tension et que la batterie est retirée avant d'y effectuer tout travail d'inspection ou d'entretien.
- N'utilisez jamais d'essence, benzine, diluant, alcool ou autre produit similaire. Cela risquerait de provoquer la décoloration, la déformation ou la fissuration de l'outil.

Nettoyage (Fig. 9)

Nettoyez de temps à autre la surface de l'outil à l'aide d'un chiffon trempé dans une eau savonneuse.

Remplacement des charbons (Fig. 10 et 11)

Retirez et vérifiez régulièrement les charbons. Remplacez-les lorsqu'ils sont usés jusqu'au trait de limite d'usure. Maintenez les charbons propres et en état de glisser aisément dans les porte-charbon. Les deux charbons doivent être remplacés en même temps. N'utilisez que des charbons identiques.

Utilisez un tournevis pour retirer les bouchons de porte-charbon. Enlevez les charbons usés, insérez-en de nouveaux et revissez solidement les bouchons de porte-charbon.

Pour maintenir la SÉCURITÉ et la FIABILITÉ du produit, les réparations et tout autre travail d'entretien ou de réglage doivent être effectués dans un centre de service après-vente DOLMAR agréé, exclusivement avec des pièces de rechange DOLMAR.

ACCESSOIRES EN OPTION

⚠ ATTENTION :

- Ces accessoires ou pièces complémentaires sont recommandés pour l'utilisation avec l'outil Dolmar spécifié dans ce mode d'emploi. L'utilisation de tout autre accessoire ou pièce peut comporter un risque de blessure. N'utilisez les accessoires ou pièces qu'aux fins mentionnées dans le présent mode d'emploi.

Si vous désirez obtenir plus de détails concernant ces accessoires, veuillez contacter le centre de service après-vente Dolmar le plus près.

- Batterie et chargeur Dolmar d'origine

NOTE :

- Il se peut que certains éléments de la liste soient compris dans l'emballage de l'outil en tant qu'accessoires standard. Ils peuvent varier d'un pays à l'autre.

ENG102-3

Bruit

Niveau de bruit pondéré A typique, déterminé selon EN15503 :

- Niveau de pression sonore (L_{pA}) : 82,3 dB (A)
- Niveau de puissance sonore (L_{WA}) : 94,7 dB (A)
- Incertitude (K) : 1,6 dB (A)

Porter des protecteurs anti-bruit

ENG900-1

Vibrations

Valeur totale de vibrations (somme de vecteur triaxial) déterminée selon EN15503 :

- Mode de travail : fonctionnement sans charge
- Émission de vibrations (a_h) : 2,5 m/s² ou moins
- Incertitude (K) : 1,5 m/s²

- La valeur d'émission de vibrations déclarée a été mesurée conformément à la méthode de test standard et peut être utilisée pour comparer les outils entre eux.
- La valeur d'émission de vibrations déclarée peut aussi être utilisée pour l'évaluation préliminaire de l'exposition.

⚠ AVERTISSEMENT :

- L'émission de vibrations lors de l'usage réel de l'outil électrique peut être différente de la valeur d'émission déclarée, suivant la façon dont l'outil est utilisé.
- Les mesures de sécurité à prendre pour protéger l'utilisateur doivent être basées sur une estimation de l'exposition dans des conditions réelles d'utilisation (en tenant compte de toutes les composantes du cycle d'utilisation, comme par exemple le moment de sa mise hors tension, lorsqu'il tourne à vide et le moment de son déclenchement).

ENH024-8

Pour les pays d'Europe uniquement

Déclaration de conformité CE

Les soussigné, Rainer Bergfeld, tel qu'autorisé par Dolmar GmbH, déclare que le(s) machine(s) DOLMAR suivante(s) :

Désignation de la machine :

SOUFFLEUR SANS FIL

N° de modèle / Type : AG-3729

Spécifications : voir le tableau "SPÉCIFICATIONS".

sont produites en série et

sont conformes aux Directives européennes suivantes :

2000/14/CE, 2006/42/CE

et qu'elles sont fabriquées conformément aux normes ou documents normalisés suivants :

EN15503

La documentation technique se trouve sur fichier à l'adresse suivante :

Dolmar GmbH,

Jenfelder Straße 38, Abteilung FZ,

D-22045 Hamburg

La procédure d'évaluation de la conformité requise par la Directive 2000/14/CE a été réalisée conformément à l'Annexe V.

Niveau de puissance sonore mesuré : 94,7 dB (A)

Niveau de puissance sonore garanti : 96 dB (A)

22.7.2013



Rainer Bergfeld
Président directeur

Übersicht

- | | | |
|----------------|--------------------|-----------------------|
| 1 Rote Anzeige | 6 Taste "HIGH/LOW" | 11 Verschleißgrenze |
| 2 Knopf | 7 Taste "OFF" | 12 Schraubendreher |
| 3 Akku | 8 Haken | 13 Bürstenhalterkappe |
| 4 Sternsymbol | 9 Lange Düse | |
| 5 Akkuanzeige | 10 Aufhänger | |

TECHNISCHE DATEN

Modell		AG-3729
Kapazität	Große Luftmenge (HIGH)	4,4 m³/min.
	Kleine Luftmenge (LOW)	2,6 m³/min.
Leerlaufdrehzahl (min ⁻¹)	HIGH	17 000
	LOW	10 000
Gesamtlänge	(ohne lange Düse)	420 mm
	(mit langer Düse)	905 mm
Nettogewicht		3,1 kg
Nennspannung		DC 36 V

- Wir behalten uns vor, Änderungen im Zuge der Entwicklung und des technischen Fortschritts ohne vorherige Ankündigung vorzunehmen.
- Die technischen Daten und der Akku können von Land zu Land unterschiedlich sein.
- Gewicht mit Akku nach EPTA-Verfahren 01/2003

END012-4



- Nur für EU-Länder
Werfen Sie Elektrogeräte oder Akkus nicht in den Hausmüll!
Unter Einhaltung der Europäischen Richtlinie über Elektro- und Elektronik-Altgeräte, Batterien, Akkus sowie verbrauchte Batterien und Akkus und ihre Umsetzung gemäß den Landesgesetzen müssen Elektrogeräte und Batterien bzw. Akkus, die das Ende ihrer Lebensdauer erreicht haben, getrennt gesammelt und einer umweltgerechten Recycling-Einrichtung zugeführt werden.

ENE018-1

Symbole

Die folgenden Symbole werden für die Maschine verwendet. Machen Sie sich vor der Benutzung unbedingt mit ihrer Bedeutung vertraut.

- Besondere Umsicht und Aufmerksamkeit erforderlich.
- Bitte Bedienungsanleitung lesen.
- Hände von rotierenden Teilen fernhalten.
- Gefahr durch herausgeschleuderte Objekte.
- Umstehende fernhalten.
- Augen- und Gehörschutz tragen.
- Keiner Feuchtigkeit aussetzen.

Vorgesehene Verwendung

Die Maschine ist für das Blasen von Staub vorgesehen.

ENB116-5

SICHERHEITSWARNUNGEN FÜR GEBLÄSE

- Tragen Sie stets einen Schutzhelm sowie einen Augen-oder Gesichtsschutz.
- Richten Sie die Saugdüse des Gebläses nie auf in unmittelbarer Nähe stehende Personen.
- Warnung: Bei Einsatz auf nassen Flächen besteht Stromschlaggefahr. Vor Nässe schützen. In einem Innenraum aufbewahren.
- Blockieren Sie niemals den Saugeinlass und/oder den Gebläsauslass.
 - Blockieren Sie nicht den Saugeinlass oder Gebläsauslass bei Säuberungsarbeiten in staubiger Umgebung.

- Benutzen Sie das Gebläse nicht mit einer konischen Düse, die kleiner als die Originaldüse ist, z. B. eine neue Düse, die durch Anbringen eines zusätzlichen Schlauchs mit reduziertem Durchmesser oder eines kleineren Schlauchs an der Düsenspitze erhalten wird.
- Benutzen Sie das Gebläse nicht, um Bälle, Gummiboote oder dergleichen aufzublasen.

Erhöhte Motordrehzahl kann gefährliche Lüfterbeschädigung verursachen und zu ernsthaften Verletzungen führen.

Überhitzung des Motors und der Steuerschaltung kann einen Brand verursachen.

5. Halten Sie Kinder, Umstehende und Haustiere während des Betriebs vom Gebläse fern.
6. Betreiben Sie das Gebläse nicht in der Nähe eines offenen Fensters usw.
7. Es wird empfohlen, das Gebläse nur zu normalen Zeiten zu betreiben – nicht früh morgens oder spät abends, wenn Leute gestört werden könnten.
8. Es wird empfohlen, Rechen und Besen zu benutzen, um Unrat vor dem Blasen aufzulockern.
9. Bei staubigen Verhältnissen wird empfohlen, die Oberflächen leicht anzufeuchten oder eine im Handel erhältliche Sprühvorrichtung zu benutzen.
10. Es wird empfohlen, die lange Düse zu benutzen, damit der Luftstrom nahe am Boden wirken kann.
11. Das Gebläse sollte nicht von Personen mit reduzierten körperlichen, sensorischen oder geistigen Fähigkeiten oder mangelnder Erfahrung und Kenntnis benutzt werden.
12. Kleine Kinder sollten beaufsichtigt werden, um sicherzugehen, dass sie nicht mit dem Gebläse spielen.
13. Stecken Sie keine Finger oder andere Gegenstände in den Saugeinlass oder Gebläsauslass.

BEWAHREN SIE DIESE HINWEISE SORGFÄLTIG AUF.

WARNUNG:

Lassen Sie sich NICHT durch Bequemlichkeit oder Vertrautheit mit dem Produkt (durch wiederholten Gebrauch erworben) von der strikten Einhaltung der Sicherheitsregeln für das vorliegende Produkt abhalten. MISSBRAUCH oder Missachtung der Sicherheitsvorschriften in dieser Anleitung können schwere Verletzungen verursachen.

WICHTIGE SICHERHEITSVORSCHRIFTEN

FÜR AKKU

1. Lesen Sie vor der Benutzung des Akkus alle Anweisungen und Warnhinweise, die an (1) Ladegerät, (2) Akku und (3) Akkuwerkzeug angebracht sind.
2. Unterlassen Sie ein Zerlegen des Akkus.
3. Falls die Betriebszeit beträchtlich kürzer geworden ist, stellen Sie den Betrieb sofort ein. Anderenfalls besteht die Gefahr von Überhitzung, möglichen Verbrennungen und sogar einer Explosion.
4. Falls Elektrolyt in Ihre Augen gelangt, waschen Sie sie mit sauberem Wasser aus, und begeben Sie sich unverzüglich in ärztliche Behandlung. Anderenfalls können Sie Ihre Sehkraft verlieren.
5. Der Akku darf nicht kurzgeschlossen werden:
 - (1) Die Kontakte dürfen nicht mit leitfähigem Material berührt werden.
 - (2) Lagern Sie den Akku nicht in einem Behälter zusammen mit anderen Metallgegenständen, wie z. B. Nägel, Münzen usw.
 - (3) Setzen Sie den Akku weder Wasser noch Regen aus.

Ein Kurzschluss des Akkus kann starken Stromfluss verursachen, der Überhitzung, Verbrennungen und einen Defekt zur Folge haben kann.
6. Lagern Sie Maschine und Akku nicht an Orten, an denen die Temperatur 50°C erreichen oder überschreiten kann.
7. Versuchen Sie niemals, den Akku zu verbrennen, selbst wenn er stark beschädigt oder vollkommen verbraucht ist. Der Akku kann im Feuer explodieren.
8. Achten Sie darauf, dass der Akku nicht fallen gelassen oder Stößen ausgesetzt wird.
9. Benutzen Sie keine beschädigten Akkus.
10. Befolgen Sie die örtlichen Vorschriften bezüglich der Entsorgung von Batterien.

BEWAHREN SIE DIESE HINWEISE SORGFÄLTIG AUF.

Hinweise zur Aufrechterhaltung der maximalen Akku-Nutzungsdauer

1. Laden Sie den Akku, bevor er vollkommen erschöpft ist.
Schalten Sie das Werkzeug stets aus, und laden Sie den Akku, wenn Sie ein Nachlassen der Werkzeugleistung feststellen.
2. Unterlassen Sie das erneute Laden eines voll aufgeladenen Akkus.
Überladen führt zu einer Verkürzung der Nutzungsdauer des Akkus.
3. Laden Sie den Akku bei Raumtemperatur zwischen 10°C – 40°C.
Lassen Sie einen heißen Akku abkühlen, bevor Sie ihn laden.
4. Laden Sie den Akku bei längerer Nichtbenutzung alle sechs Monate nach.

FUNKTIONSBESCHREIBUNG

⚠ VORSICHT:

- Vergewissern Sie sich vor der Durchführung von Einstellungen oder Funktionsprüfungen der Maschine stets, dass die Maschine ausgeschaltet und der Akku abgenommen ist.

Anbringen oder Abnehmen des Akkus (Abb. 1)

⚠ VORSICHT:

- Schalten Sie stets die Maschine aus, bevor Sie den Akku anbringen oder abnehmen.
- **Halten Sie Maschine und Akku beim Anbringen oder Abnehmen des Akkus sicher fest.** Wenn Sie Maschine und Akku nicht sicher festhalten, können sie Ihnen aus der Hand rutschen, was zu einer Beschädigung der Maschine und des Akkus und zu Körperverletzungen führen kann.

Ziehen Sie den Akku zum Abnehmen von der Maschine ab, während Sie den Knopf an der Vorderseite des Akkus verschieben.

Richten Sie zum Anbringen des Akkus dessen Führungsfeder auf die Nut im Gehäuse aus, und schieben Sie den Akku hinein. Schieben Sie ihn vollständig ein, bis er mit einem hörbaren Klicken einrastet. Falls die rote Anzeige an der Oberseite des Knopfes sichtbar ist, ist der Akku nicht vollständig verriegelt.

⚠ VORSICHT:

- Schieben Sie den Akku stets bis zum Anschlag ein, bis die rote Anzeige nicht mehr sichtbar ist. Anderenfalls kann er aus der Maschine herausfallen und Sie oder umstehende Personen verletzen.
- Unterlassen Sie Gewaltanwendung beim Anbringen des Akkus. Falls der Akku nicht reibungslos hineingleitet, ist er nicht richtig ausgerichtet.

HINWEIS:

- Das Werkzeug funktioniert nicht mit nur einem Akku.

Werkzeug/Akku-Schutzsystem

Das Werkzeug ist mit einem Werkzeug/Akku-Schutzsystem ausgestattet.

Dieses System schaltet die Stromversorgung des Motors automatisch ab, um die Lebensdauer von Werkzeug und Akku zu verlängern.

Das Werkzeug bleibt während des Betriebs automatisch stehen, wenn das Werkzeug oder der Akku einer der folgenden Bedingungen unterliegt. Bei manchen Bedingungen leuchten die Anzeigen auf.

Überlastschutz

Wird das Werkzeug auf eine Weise benutzt, die eine ungewöhnlich hohe Stromaufnahme bewirkt, bleibt es ohne jegliche Anzeige automatisch stehen. Schalten Sie in dieser Situation das Werkzeug aus, und brechen Sie die Arbeit ab, die eine Überlastung des Werkzeugs verursacht hat. Schalten Sie dann das Werkzeug wieder ein, um die Arbeit fortzusetzen.

Überhitzungsschutz für Akkus

Wenn die Akkus überhitzt sind, bleibt das Werkzeug ohne jegliche Anzeige automatisch stehen. Das Werkzeug kann selbst durch Drücken des Schalterknopfes nicht gestartet werden. Lassen Sie die Akkus in dieser Situation abkühlen, bevor Sie das Werkzeug wieder einschalten.

HINWEIS:

- Der Akku-Überhitzungsschutz funktioniert nur mit Akkus, die mit einem Sternsymbol gekennzeichnet sind. (Abb. 2)

Überentladungsschutz (Abb. 3)

Wenn die Akku-Restkapazität niedrig wird, blinkt die Akkuanzeige auf der Seite des betreffenden Akkus. Bei weiterer Benutzung bleibt das Werkzeug stehen, und die Akkuanzeige leuchtet etwa 10 Sekunden lang auf. Laden Sie in dieser Situation den Akku auf.

Schalterfunktion (Abb. 4)

Drücken Sie zum Einschalten der Maschine einfach die Taste "HIGH/LOW". Zum Ausschalten drücken Sie die Taste "OFF". Um die Drehzahl zu ändern, drücken Sie die Taste "HIGH/LOW". Beim ersten Drücken dieser Taste erhalten Sie die hohe Drehzahl, beim zweiten die niedrige Drehzahl. Dann wird mit jedem weiteren Drücken dieser Taste der Zyklus hohe/niedrige Drehzahl abwechselnd wiederholt.

MONTAGE

⚠ VORSICHT:

- Vergewissern Sie sich vor der Ausführung von Arbeiten an der Maschine stets, dass die Maschine ausgeschaltet und der Akku abgenommen ist.

Montieren und Demontieren der langen Düse

(Abb. 5 u. 6)

Um die lange Düse zu montieren, schieben Sie sie bis zum Anschlag auf den Gebläseauslass der Maschine.

Um die lange Düse zu entfernen, ziehen Sie sie heraus, während Sie ihre beiden Knöpfe gedrückt halten.

Anbringen des Schulterriemens (Abb. 7)

Ziehen Sie den Aufhänger aus der Maschine heraus.

Haken Sie den Schulterriemen in den Aufhänger der Maschine ein.

Stellen Sie vor der Benutzung die Länge des Riemens ein, um bequem arbeiten zu können.

BETRIEB

Blasen (Abb. 8)

Halten Sie das Gebläse mit einer Hand fest, und führen Sie die Blasarbeit aus, indem Sie es langsam schwenken.

Wenn Sie die Umgebung eines Gebäudes, eines großen Steins oder Fahrzeugs säubern, richten Sie die Düse vom Objekt weg.

Um eine Ecke zu säubern, beginnen Sie im Inneren der Ecke, und bewegen Sie sich dann aus der Ecke heraus.

WARTUNG

⚠ VORSICHT:

- Vergewissern Sie sich vor der Durchführung von Inspektions- oder Wartungsarbeiten stets, dass die Maschine ausgeschaltet und der Akku abgenommen ist.
- Verwenden Sie auf keinen Fall Benzin, Benzol, Verdünnern, Alkohol oder dergleichen. Solche Mittel können Verfärbung, Verformung oder Rissbildung verursachen.

Reinigen (Abb. 9)

Wischen Sie die Außenseite der Maschine von Zeit zu Zeit mit einem mit Seifenwasser getränkten Tuch ab.

Auswechseln der Kohlebürsten (Abb. 10 u. 11)

Die Kohlebürsten müssen regelmäßig entfernt und überprüft werden. Wenn sie bis zur Verschleißgrenze abgenutzt sind, müssen sie erneuert werden. Halten Sie die Kohlebürsten stets sauber, damit sie ungehindert in den Haltern gleiten können. Beide Kohlebürsten sollten gleichzeitig erneuert werden. Verwenden Sie nur identische Kohlebürsten.

Drehen Sie die Bürstenhalterkappen mit einem Schraubendreher heraus. Nehmen Sie die abgenutzten Kohlebürsten heraus, setzen Sie die neuen ein, und drehen Sie dann die Bürstenhalterkappen wieder ein.

Um die SICHERHEIT und ZUVERLÄSSIGKEIT dieses Produkts zu gewährleisten, sollten Reparaturen und andere Wartungs- oder Einstellarbeiten nur von DOLMAR-Kundendienstzentren unter ausschließlicher Verwendung von DOLMAR-Originalersatzteilen ausgeführt werden.

SONDERZUBEHÖR

⚠ VORSICHT:

- Die folgenden Zubehörteile oder Vorrichtungen werden für den Einsatz mit der in dieser Anleitung beschriebenen Dolmar-Werkzeug empfohlen. Die Verwendung anderer Zubehörteile oder Vorrichtungen kann eine Verletzungsgefahr darstellen. Verwenden Sie Zubehörteile oder Vorrichtungen nur für ihren vorgesehenen Zweck.

Wenn Sie weitere Einzelheiten bezüglich dieser Zubehörteile benötigen, wenden Sie sich bitte an Ihre Dolmar-Kundendienststelle.

- Original-Dolmar-Akku und -Ladegerät

HINWEIS:

- Manche Teile in der Liste können als Standardzubehör im Werkzeugsatz enthalten sein. Sie können von Land zu Land unterschiedlich sein.

ENG102-3

Geräusch

Typischer A-bewerteter Geräuschpegel ermittelt gemäß EN15503:

- Schalldruckpegel (L_{pA}): 82,3 dB (A)
- Schallleistungspegel (L_{WA}): 94,7 dB (A)
- Ungewissheit (K): 1,6 dB (A)

Gehörschutz tragen

ENG900-1

Vibration

Vibrationsgesamtwert (Drei-Achsen-Vektorsumme) ermittelt gemäß EN15503:

- Arbeitsmodus: Leerlaufbetrieb
- Vibrationsemission (a_h): 2,5 m/s² oder weniger
- Ungewissheit (K): 1,5 m/s²

ENG901-1

- Der angegebene Vibrationsemissionswert wurde im Einklang mit der Standardprüfmethode gemessen und kann für den Vergleich zwischen Maschinen herangezogen werden.
- Der angegebene Vibrationsemissionswert kann auch für eine Vorbewertung des Gefährdungsgrads verwendet werden.

⚠ WARNUNG:

- Die Vibrationsemission während der tatsächlichen Benutzung des Elektrowerkzeugs kann je nach der Benutzungsweise der Maschine vom angegebenen Emissionswert abweichen.
- Identifizieren Sie Sicherheitsmaßnahmen zum Schutz des Benutzers anhand einer Schätzung des Gefährdungsgrads unter den tatsächlichen Benutzungsbedingungen (unter Berücksichtigung aller Phasen des Arbeitszyklus, wie z. B. Ausschalt- und Leerlaufzeiten der Maschine zusätzlich zur Betriebszeit).

ENH024-8

Nur für europäische Länder

EG-Übereinstimmungserklärung

Der unterzeichnete, Rainer Bergfeld, bevollmächtigt von Dolmar GmbH, erklärt, dass die DOLMAR-Maschine(n):

Bezeichnung der Maschine:

Gebläse

Modell-Nr./ Typ: AG-3729

Technische Daten: Siehe Tabelle "TECHNISCHE DATEN".

der Serienproduktion entstammen und den folgenden europäischen Richtlinien entsprechen:

2000/14/EG, 2006/42/EG

und gemäß den folgenden Standards oder standardisierten Dokumenten hergestellt werden:

EN15503

Die technische Dokumentation ist archiviert bei:

Dolmar GmbH,

Jenfelder Straße 38, Abteilung FZ,

D-22045 Hamburg

Das von der Richtlinie 2000/14/EG geforderte Konformitätsbewertungsverfahren war in Übereinstimmung mit Anhang V.

Gemessener Schalleistungspegel: 94,7 dB (A)

Garantierter Schalleistungspegel: 96 dB (A)

22.7.2013



Rainer Bergfeld
Geschäftsführer

Visione generale

- | | | |
|-----------------------------|--------------------------|------------------------|
| 1 Indicatore rosso | 6 Tasto HIGH/LOW | 11 Segno limite |
| 2 Tasto | 7 Tasto OFF | 12 Cacciavite |
| 3 Cartuccia batteria | 8 Gancio | 13 Tappo portaspazzole |
| 4 Marchio di stella | 9 Boccaglio lungo | |
| 5 Indicatore della batteria | 10 Gancio di sospensione | |

DATI TECNICI

Modello		AG-3729
Capacità	Volume aria (HIGH)	4,4 m ³ /min.
	Volume aria (LOW)	2,6 m ³ /min.
Velocità a vuoto (min ⁻¹)	HIGH	17.000
	LOW	10.000
Lunghezza totale	(senza boccaglio lungo)	420 mm
	(con boccaglio lungo)	905 mm
Peso netto		3,1 kg
Tensione nominale		C. c. 36 V

- Per il nostro programma di ricerca e sviluppo continui, i dati tecnici sono soggetti a modifiche senza preavviso.
- I dati tecnici e la cartuccia batteria potrebbero differire da paese a paese.
- Peso, con batteria, secondo la Procedura EPTA 01/2003



- Soltanto per i Paesi dell'unione europea







Questo apparecchio elettrico o la batteria non devono essere gettati via con i rifiuti domestici.

In conformità alle Direttive Europee riguardanti gli apparecchi elettrici ed elettronici, le batterie e gli accumulatori di scarto, e le batterie e gli accumulatori di scarto, e alle loro implementazioni secondo le leggi nazionali, gli apparecchi elettrici, le batterie e i pacchi batteria che hanno raggiunto la fine della loro vita di servizio devono essere raccolti separatamente e portati in un centro di riciclaggio compatibile con l'ambiente.

END012-4

Simboli

Per questo utensile vengono usati i simboli seguenti. Bisogna capire il loro significato prima di usare l'utensile.

-  • Prestare una particolare cura e attenzione.
-  • Leggere il manuale di istruzioni.
-  • Tenere le mani lontane dalle parti rotanti.
-  • Pericolo: fare attenzione agli oggetti scagliati.
-  • Tenere lontani gli astanti.
-  • Indossare le protezioni per gli occhi e le orecchie.
-  • Non esporre all'umidità.

ENE018-1

Utilizzo previsto

Questo utensile serve a soffiare via la polvere.

ENB116-5

AVVERTIMENTI PER LA SICUREZZA PER LA SOFFIATRICE

1. Usare sempre occhiali di protezione, il cappello e una maschera durante l'uso della soffiatrice.
2. Usando la soffiatrice, non bisogna mai puntare il boccaglio su qualcuno vicino.
3. Avvertimento – Pericolo di scosse elettriche se usato su superfici bagnate. Non esporre alla pioggia. Conservare all'interno.
4. Mai bloccare l'ingresso di aspirazione e/o l'uscita di scarico.
 - Non bloccare l'ingresso di aspirazione o l'uscita di scarico durante la pulizia delle aree polverose.

- Non usare la soffiatrice con un boccaglio conico più piccolo di quello originale, come un nuovo boccaglio ottenuto attaccando all'estremità superiore del boccaglio un manicotto extra di diametro ridotto o un manicotto più piccolo.

- Non usare la soffiatrice per gonfiare palloni, gommoni od altri oggetti simili.

L'aumento dei giri del motore potrebbe causare una pericolosa rottura della ventola e un conseguente serio incidente.

Il surriscaldamento del motore o del circuito di controllo potrebbe causare un incendio.

5. Tenere i bambini, gli astanti e gli animali domestici lontani dalla soffiatrice mentre sta funzionando.
6. Non far funzionare la soffiatrice vicino alle finestre aperte, ecc.
7. Si consiglia di usare la soffiatrice soltanto alle ore ragionevoli – non la mattina presto o tardi di notte quando si potrebbe disturbare.
8. Si consiglia di usare un rastrello o una scopa per spargere i frammenti prima di soffiare.
9. Si consiglia di inumidire leggermente le superfici nei luoghi polverosi, o di usare un accessorio di umidificazione disponibile in commercio.
10. Si consiglia di usare il boccaglio lungo in modo che il flusso d'aria possa operare vicino al suolo.
11. La soffiatrice non deve essere usata dalle persone con capacità fisiche, sensoriali o mentali ridotte, o che non hanno esperienza o conoscenza.
12. Fare attenzione che i bambini piccoli non giochino con la soffiatrice.
13. Non si devono inserire le dita o altri oggetti nell'ingresso di aspirazione o nella bocca di uscita della soffiatrice.

CONSERVARE QUESTE ISTRUZIONI.

AVVERTIMENTO:

NON lasciare che la comodità o la familiarità d'utilizzo con il prodotto (acquisita con l'uso ripetuto) sostituisca la stretta osservanza delle norme di sicurezza. L'utilizzo SBAGLIATO o la mancata osservanza delle norme di sicurezza di questo manuale di istruzioni potrebbero causare lesioni serie.

ISTRUZIONI IMPORTANTI DI SICUREZZA

PER LA CARTUCCIA DELLA BATTERIA

1. Prima di usare la cartuccia della batteria, leggere tutte le istruzioni e le avvertenze sul (1) caricabatteria, sulla (2) batteria e sul (3) prodotto che utilizza la batteria.
2. Non smontare la cartuccia della batteria.
3. Se il tempo di utilizzo è diventato molto corto, smettere immediatamente di usare l'utensile. Può risultare un rischio di surriscaldamento, possibili ustioni e addirittura un'esplosione.
4. Se l'elettrolita va negli occhi, risciacquarli con acqua pulita e rivolgersi immediatamente ad un medico. Può risultare la perdita della vista.
5. Non cortocircuitare la cartuccia della batteria:
 - (1) Non toccare i terminali con alcun materiale conduttivo.
 - (2) Evitare di mettere la cartuccia batteria in un contenitore con altri oggetti metallici, come chiodi, monete, ecc.
 - (3) Non esporre la cartuccia batteria all'acqua o alla pioggia.
 Un cortocircuito della batteria può causare un grande flusso di corrente, il surriscaldamento, possibili ustioni e addirittura un guasto.
6. Non conservare l'utensile e la cartuccia della batteria in luoghi in cui la temperatura può raggiungere o superare i 50°C.
7. Non incenerire la cartuccia della batteria anche se è gravemente danneggiata o è completamente esaurita. La cartuccia della batteria può esplodere e provocare un incendio.
8. Fare attenzione a non lasciar cadere o colpire la batteria.
9. Non usare una batteria danneggiata.
10. Rispettare le norme locali sullo smaltimento delle batterie.

CONSERVARE QUESTE ISTRUZIONI.

Suggerimenti per mantenere la durata massima della batteria

1. Caricare la cartuccia della batteria prima che si scarichi completamente. Arrestare sempre l'utensile e caricare la cartuccia batteria quando si nota un suo calo di potenza.
2. Non ricaricare mai una cartuccia della batteria completamente carica. La sovraccarica riduce la vita di servizio della batteria.
3. Caricare la cartuccia della batteria con la temperatura ambiente da 10°C a 40°C. Lasciare raffreddare una cartuccia batteria calda prima di caricarla.
4. Caricare la cartuccia della batteria una volta ogni sei mesi se non si intende usarla per un lungo periodo di tempo.

DESCRIZIONE FUNZIONALE

⚠ ATTENZIONE:

- Accertarsi sempre che l'utensile sia spento e che la cartuccia batteria sia stata rimossa prima di regolare o di controllare il funzionamento dell'utensile.

Installazione o rimozione della cartuccia batteria (Fig. 1)

⚠ ATTENZIONE:

- Spegnere sempre l'utensile prima di installare o di rimuovere la cartuccia batteria.
- **Tenere saldamente l'utensile e la cartuccia batteria quando si installa o si rimuove la cartuccia batteria.** Se non si tengono saldamente l'utensile e la cartuccia batteria, potrebbero sfuggire di mano danneggiandosi e causare un incidente.

Per rimuovere la cartuccia batteria, toglierla dall'utensile spingendo allo stesso tempo il tasto sulla parte anteriore della batteria.

Per installare la cartuccia batteria, allineare l'appendice della cartuccia batteria sulla scanalatura dell'alloggiamento e spingerla in posizione. Inserirli completamente finché si blocca in posizione con un piccolo scatto. Se si vede l'indicatore rosso sul lato superiore del tasto, vuol dire che la batteria non è bloccata completamente.

⚠ ATTENZIONE:

- Installare sempre completamente la cartuccia batteria finché l'indicatore rosso non è più visibile. In caso contrario, potrebbe cadere accidentalmente fuori dall'utensile causando un incidente all'operatore o a chi gli è vicino.
- Non installare forzatamente la cartuccia batteria. Se la cartuccia batteria non scivola facilmente, vuol dire che non viene inserita correttamente.

NOTA:

- L'utensile non può funzionare con una sola cartuccia batteria.

Sistema di protezione utensile/batteria

L'utensile è dotato di un sistema di protezione utensile/batteria.

Questo sistema interrompe automaticamente la corrente al motore per estendere la vita di servizio dell'utensile e della batteria.

L'utensile si arresta automaticamente mentre funziona se esso o la batteria vengono a trovarsi in una delle condizioni seguenti. In alcune condizioni, gli indicatori si accendono.

Protezione dal sovraccarico

Se l'utensile viene usato in un modo che causa un suo assorbimento di corrente anormalmente alto, esso si arresta automaticamente senza alcuna indicazione. In tal caso, spegnere l'utensile e smettere di usare l'applicazione che ha causato il suo sovraccarico. Riaccendere poi l'utensile per riavviarlo.

Protezione dal surriscaldamento della batteria

Se la batteria si surriscalda, l'utensile si arresta automaticamente senza alcuna indicazione. L'utensile non si avvia anche se si preme il tasto interruttore. In tal caso, lasciare che la batteria si raffreddi prima di riaccendere l'utensile.

NOTA:

- La protezione dal surriscaldamento della batteria funziona soltanto con una cartuccia batteria con il marchio di stella. (Fig. 2)

Protezione da scarica eccessiva (Fig. 3)

Quando la capacità restante della batteria diventa bassa, l'indicatore della batteria lampeggia sul lato appropriato della batteria. Se si continua a usarlo, l'utensile si arresta e l'indicatore della batteria rimane acceso per circa 10 secondi. In tal caso, caricare la cartuccia batteria.

Funzionamento dell'interruttore (Fig. 4)

Per avviare l'utensile, premere semplicemente il tasto "HIGH/LOW". Per spegnerlo, premere il tasto "OFF". Per cambiare la velocità dell'utensile, premere il tasto "HIGH/LOW". La prima pressione di questo tasto è per l'alta velocità, e la seconda pressione è per la bassa velocità, dopo di che ogni pressione di questo tasto ripete alternativamente il ciclo di alta/bassa velocità.

MONTAGGIO

⚠ ATTENZIONE:

- Accertarsi sempre che l'utensile sia spento e che la cartuccia batteria sia stata rimossa prima di qualsiasi intervento sull'utensile.

Installazione o rimozione del boccaglio lungo (Fig. 5 e 6)

Per installare il boccaglio lungo, spingerlo dentro completamente nella bocca di uscita della soffiatrice.

Per rimuovere il boccaglio lungo, premere entrambi i suoi tasti e tirarlo fuori mantenendo premuti i tasti.

Installazione della tracolla (Fig. 7)

Tirare fuori dall'utensile il gancio di sospensione.

Agganciare la tracolla al gancio di sospensione dell'utensile.

Prima dell'uso, regolare la lunghezza della tracolla in modo che il lavoro con esso risulti facilitato.

FUNZIONAMENTO

Soffiatura (Fig. 8)

Tenere saldamente la soffiatrice-aspiratore con una mano ed eseguire l'operazione di soffiatura spostandola lentamente intorno.

Quando si esegue la soffiatura intorno a un edificio, una grossa pietra o un veicolo, dirigere il boccaglio discosto da essi.

Per eseguire una operazione in un angolo, cominciare dall'angolo e passare poi all'area più ampia.

MANUTENZIONE

⚠ ATTENZIONE:

- Accertarsi sempre che l'utensile sia spento e che la cartuccia batteria sia stata rimossa prima dell'intervento di ispezione o manutenzione.
- Mai usare benzina, benzene, solventi, alcol e altre sostanze simili. Potrebbero causare scolorimenti, deformazioni o crepe.

Pulizia (Fig. 9)

Pulire regolarmente l'esterno dell'utensile usando un panno inumidito con acqua e sapone.

Sostituzione delle spazzole di carbone (Fig. 10 e 11)

Rimuovere e controllare regolarmente le spazzole di carbone. Sostituirle quando sono usurate fino al segno del limite. Mantenere le spazzole di carbone pulite e libere di slittare nei portaspazzole. Entrambe le spazzole di carbone devono essere sostituite allo stesso tempo. Usare soltanto spazzole di carbone identiche.

Usare un cacciavite per rimuovere i tappi dei portaspazzole. Estrarre le spazzole di carbone usurate, inserire le nuove spazzole e fissare i tappi dei portaspazzole.

Per mantenere la SICUREZZA e l’AFFIDABILITÀ del prodotto, le riparazioni e qualsiasi altra manutenzione o regolazione devono essere eseguite da un centro di assistenza DOLMAR autorizzato usando sempre ricambi DOLMAR.

ACCESSORI OPZIONALI

⚠ ATTENZIONE:

- Questi accessori o attrezzi sono consigliati per l'uso con l'utensile Dolmar specificato in questo manuale. L'utilizzo di altri accessori o ricambi può costituire un pericolo di lesioni. Usare soltanto gli accessori o ricambi specificati per il loro utilizzo.

Per maggiori dettagli e l'assistenza riguardo questi accessori, rivolgersi al centro assistenza Dolmar locale.

- Batteria e caricatore Dolmar genuini

NOTA:

- Alcuni articoli nella lista potrebbero essere inclusi nell'imballo dell'utensile come accessori standard. Essi potrebbero differire da paese a paese.

ENG102-3

Rumore

Il tipico livello di rumore pesato A determinato secondo EN15503:

Livello pressione sonora (L_{pA}): 82,3 dB (A)

Livello potenza sonora (L_{WA}): 94,7 dB (A)

Incertezza (K): 1,6 dB (A)

Indossare i paraorecchi

ENG900-1

Vibrazione

Il valore totale di vibrazione (somma vettore triassiale) determinato secondo EN15503:

Modalità di lavoro: funzionamento senza carico

Emissione di vibrazione (a_h): 2,5 m/s² o meno

Incertezza (K): 1,5 m/s²

- Il valore di emissione delle vibrazioni dichiarato è stato misurato conformemente al metodo di test standard, e può essere usato per paragonare un utensile con un altro.
- Il valore di emissione delle vibrazioni dichiarato può anche essere usato per una valutazione preliminare dell'esposizione.

⚠ AVVERTIMENTO:

- L'emissione delle vibrazioni durante l'uso reale dell'utensile elettrico può differire dal valore di emissione dichiarato a seconda dei modi in cui viene usato l'utensile.
- Accertarsi di identificare le misure di sicurezza per la protezione dell'operatore basate sulla stima dell'esposizione nelle condizioni reali d'utilizzo (tenendo presente tutte le parti del ciclo operativo, come le volte in cui l'utensile viene spento e quando gira a vuoto, oltre al tempo di funzionamento).

ENH024-8

Modello per l'Europa soltanto

Dichiarazione CE di conformità

Il sottoscritto, Rainer Bergfeld, con l'autorizzazione della Dolmar GmbH, dichiaro che le macchine DOLMAR:

Designazione della macchina:

Soffiatrice a batteria

Modello No./Tipo: AG-3729

Dati tecnici: vedere la tabella "DATI TECNICI".

sono una produzione di serie e

conformi alle direttive europee seguenti:

2000/14/CE, 2006/42/CE

E sono fabbricate conformemente ai seguenti standard o documenti standardizzati:

EN15503

Il file della documentazione tecnica si trova all'indirizzo seguente:

Dolmar GmbH,

Jenfelder Straße 38, Abteilung FZ,

D-22045 Hamburg

La procedura di determinazione della conformità richiesta dalla Direttiva 2000/14/CE è stata eseguita secondo l'allegato V.

Livello di potenza sonora misurato: 94,7 dB (A)

Livello di potenza sonora garantito: 96 dB (A)

22.7.2013



Rainer Bergfeld
Amministratore delegato

Verklaring van algemene gegevens

1 Rode indicator	6 "HIGH/LOW"-knop	11 Limietaanduiding
2 Knop	7 "OFF"-knop	12 Schroevendraaier
3 Accu	8 Haak	13 Borstelhouderkap
4 Stermarkering	9 Lang mondstuk	
5 Accuverklikkerlampje	10 Bevestigingsoog	

TECHNISCHE GEGEVENS

Model		AG-3729
Capaciteit	Luchtvolume (HIGH)	4,4 m ³ /min.
	Luchtvolume (LOW)	2,6 m ³ /min.
Toerental onbelast (min ⁻¹)	HIGH	17 000
	LOW	10 000
Totale lengte	(zonder lang mondstuk)	420 mm
	(met lang mondstuk)	905 mm
Netto gewicht		3,1 kg
Nominale spanning		DC 36 V

- In verband met ononderbroken research en ontwikkeling behouden wij ons het recht voor bovenstaande technische gegevens te wijzigen zonder voorafgaande kennisgeving.
- De technische gegevens en de accu kunnen van land tot land verschillen.
- Gewicht, inclusief accu, volgens de EPTA-procedure 01/2003

END012-4

Symbolen

Voor dit gereedschap worden de volgende symbolen gebruikt. Zorg ervoor dat u de betekenis van deze symbolen begrijpt alvorens het gereedschap te gebruiken.

 • Besteed bijzondere zorg en aandacht!

 • Lees de gebruiksaanwijzing.

 • Houd uw handen uit de buurt van draaiende delen.

 • Gevaar: wees bedacht op weggegooid voorwerpen.

 • Houd omstanders uit de buurt.

 • Draag oog- en gehoorbescherming.

 • Stel het gereedschap niet bloot aan vuur.



- Alleen voor EU-landen
Geef elektrisch gereedschap of accu's niet met het huisvuil mee!
Met inachtneming van de Europese Richtlijnen betreffende afgedankte elektrische en elektronische apparatuur, batterijen en accu's, inclusief wegwerpbatterijen en opgebruikte accu's, en de implementatie van deze richtlijnen in overeenstemming met nationale wetgeving, moeten elektrische apparaten, batterijen en accu's die het einde van hun levensduur bereikt hebben, gescheiden worden ingezameld en worden ingeleverd bij een recyclingbedrijf dat aan de milieuriichtlijnen voldoet.

ENE018-1

Doeleinden van gebruik

Het gereedschap is bedoeld voor het wegblazen van stof.

ENB116-5

VEILIGHEIDSWAARSCHUWINGEN SPECIFIEK VOOR EEN LUCHTBLAZER

1. **Draag altijd een veiligheidsbril, een pet en een stofmasker, wanneer u deze luchtblazer gebruikt.**
2. **Richt, wanneer u de luchtblazer gebruikt, het mondstuk nooit op iemand die zich in uw nabijheid bevindt.**
3. **Waarschuwing – Indien u het gereedschap op natte oppervlakken gebruikt, kan elektrische schok optreden. Stel het gereedschap niet bloot aan regen. Bewaar het binnenshuis.**
4. **Blokkeer nooit de zuiginlaat en/of de blaasuitlaat.**

- Blokkeer de zuiginlaat of de blaasuitlaat niet tijdens het schoonmaken op stoffige plaatsen.
- Gebruik de luchtblazer niet met een mondstuk met een kleinere diameter dan het originele, bijvoorbeeld door een slang met een kleinere diameter te bevestigen aan het uiteinde van het lange mondstuk of aan de luchtuitlaat van het gereedschap.
- Gebruik de luchtblazer niet om ballen, rubberbootjes en dergelijke mee op te blazen.

Door een verhoogd motortoerental kan de ventilator kapot gaan waardoor ernstig persoonlijk letsel kan ontstaan.

Een oververhitte motor en regelcircuit kan brand veroorzaken.

5. Houd kinderen, omstanders en huisdieren tijdens gebruik uit de buurt van de luchtblazer.
6. Gebruik de luchtblazer niet vlakbij een openstaand raam, enz.
7. Wij adviseren u de luchtblazer alleen tijdens redelijke tijdstippen te gebruiken: niet vroeg in de ochtend of laat in de avond wanneer overlast voor anderen kan ontstaan.
8. Wij adviseren u vóór gebruik het afval los te maken met een hark of bezem.
9. Wij adviseren u onder stoffige omstandigheden de ondergrond enigszins vochtig te maken of een los verkrijgbaar beregeningshulpstuk te gebruiken.
10. Wij adviseren u het lange mondstuk te gebruiken zodat de luchtstraal vlakbij de grond vrijkomt.
11. De luchtblazer is niet geschikt voor gebruik door personen met verminderde lichamelijke, zintuiglijke of geestelijke vaardigheden, of gebrek aan kennis of ervaring.
12. Houd altijd toezicht op kleine kinderen om te voorkomen dat deze niet met de luchtblazer gaan spelen.
13. Steek nooit uw vingers of enig voorwerp in de zuiginlaat of de blaasuitlaat.

BEWAAR DEZE VOORSCHRIFTEN.

WAARSCHUWING:

Laat u NIET misleiden door een vals gevoel van comfort en bekendheid met het gereedschap (na veelvuldig gebruik) en neem alle veiligheidsvoorschriften van het betreffende gereedschap altijd strikt in acht. VERKEERD GEBRUIK of het niet naleven van de veiligheidsvoorschriften in deze gebruiksaanwijzing kan leiden tot ernstige verwondingen.

BELANGRIJKE VEILIGHEIDSVORSCHRIFTEN

VOOR ACCU

1. Lees alle voorschriften en waarschuwingen op (1) de acculader, (2) de accu, en (3) het product waarvoor de accu wordt gebruikt, aandachtig door alvorens de acculader in gebruik te nemen.
2. Neem de accu niet uit elkaar.
3. Als de gebruikstijd van een opgeladen accu aanzienlijk korter is geworden, moet u het gebruik ervan onmiddellijk stopzetten. Voortgezet gebruik kan oververhitting, brandwonden en zelfs een ontploffing veroorzaken.
4. Als er elektrolyt in uw ogen is terechtgekomen, spoel dan uw ogen met schoon water en roep onmiddellijk de hulp van een dokter in. Elektrolyt in de ogen kan blindheid veroorzaken.
5. Voorkom kortsluiting van de accu:
 - (1) Raak de accucontacten niet aan met enig stroomgeleidend materiaal.
 - (2) Bewaar de accu niet in een doos samen met andere metalen voorwerpen zoals spijkers, sleutels of kleingeld, enz.
 - (3) Zorg dat de accu niet wordt blootgesteld aan regen of vocht.
 Kortsluiting van de accu kan oorzaak zijn van een grote stroomafgifte, oververhitting, brandwonden, en zelfs defecten.
6. Bewaar het gereedschap en de accu niet op plaatsen waar de temperatuur kan oplopen tot 50°C of hoger.
7. Werp de accu nooit in het vuur, ook niet wanneer hij zwaar beschadigd of volledig versleten is. De accu kan namelijk ontploffen in het vuur.
8. Wees voorzichtig dat u de accu niet laat vallen en hem niet blootstelt aan schokken of stoten.
9. Gebruik nooit een beschadigde accu.
10. Volg de plaatselijk geldende voorschriften voor het inleveren of wegwerpen van accu.

BEWAAR DEZE VOORSCHRIFTEN.

Tips voor een maximale levensduur van de accu

1. Laad de accu op voordat hij volledig ontladen is. Wanneer u merkt dat het vermogen van het gereedschap afneemt, staak dan altijd het gebruik en laad dan eerst de accu op.
2. Laad een volledig opgeladen accu nooit opnieuw op.
Door overmatig opladen zal de gebruiksduur van de accu korter worden.
3. Laad de accu op bij een kamertemperatuur tussen 10°C en 40°C. Een accu die heet geworden is, laat u eerst afkoelen voordat u die oplaadt.
4. Laad de accu zeker elk half jaar een keer op, ook als u deze geruime tijd lang niet gebruikt.

BESCHRIJVING VAN DE FUNCTIES

⚠ LET OP:

- Zorg altijd dat het gereedschap is uitgeschakeld en de accu ervan is verwijderd alvorens de functies op het gereedschap af te stellen of te controleren.

Installeren of verwijderen van de accu (Fig. 1)

⚠ LET OP:

- Schakel altijd het gereedschap uit voordat u de accu aanbrengt of verwijderd.
- **Houd het gereedschap en de accu stevig vast tijdens het aanbrengen of verwijderen van de accu.** Als u het gereedschap en de accu niet stevig vasthoudt, kunnen deze uit uw handen glippen en beschadigd raken, of kan persoonlijk letsel worden veroorzaakt.

Om de accu te verwijderen, schuift u deze uit het gereedschap los terwijl u de knop voorop de accu ingedrukt houdt.

Voor het aanbrengen van de accu plaatst u de tong van de accu in de groef van de behuizing en schuift u de accu op zijn plaats. Schuif de accu er altijd volledig in totdat die op zijn plaats vast klikt. Wanneer de rode indicator op de bovenkant van de knop nog zichtbaar is, zit de accu niet volledig erin.

⚠ LET OP:

- Schuif de accu volledig erin totdat de rode indicator niet meer zichtbaar is. Als u dit nalaat, zou de accu uit het apparaat kunnen vallen en uzelf of anderen kunnen verwonden.
- Druk de accu er niet met kracht in. Als de accu er niet soepel in gaat, houdt u die waarschijnlijk in de verkeerde stand.

OPMERKING:

- Het gereedschap werkt niet op een enkele accu.

Gereedschap/accu-beveiligingssysteem

Het gereedschap is voorzien van een gereedschap/accu-beveiligingssysteem.

Dit systeem schakelt automatisch de stroom naar de motor uit om de levensduur van het gereedschap en de accu te sparen.

Het gereedschap zal tijdens gebruik automatisch stoppen wanneer het gereedschap en/of de accu aan één van de volgende omstandigheden wordt blootgesteld. Onder bepaalde omstandigheden lichten de verklikkerlampjes op.

Overbelastingsbeveiliging

Als het gereedschap wordt gebruikt op een manier die een abnormaal hoge stroomsterkte vergt, zal het gereedschap automatisch zonder enige waarschuwing stoppen. In dat geval schakelt u het gereedschap uit en verhelpt u de oorzaak van de overbelasting. Vervolgens schakelt u het gereedschap weer in om door te werken.

Oververhittingsbeveiliging voor de accu

Wanneer de accu oververhit raakt, stopt het gereedschap automatisch zonder enige waarschuwing. Het gereedschap start niet, ook al drukt u de schakelknop in. In dat geval laat u de accu even afkoelen, voordat u het gereedschap opnieuw inschakelt.

OPMERKING:

- De oververhittingsbeveiliging voor de accu werkt alleen voor accu's met een stermarkering. (Fig. 2)

Overontladingsbeveiliging (Fig. 3)

Wanneer de accu nog maar weinig stroom kan leveren, gaat het accuverklikkerlampje knipperen aan de kant van de betreffende accu. Als u dan doorgaat met werken, stopt het gereedschap en blijft het accuverklikkerlampje ongeveer 10 seconden lang branden. In dat geval laadt u de accu opnieuw op.

In- en uitschakelen (Fig. 4)

Om het gereedschap te starten, drukt u gewoon op de "HIGH/LOW"-knop. Om het gereedschap uit te schakelen, drukt u op de "OFF"-knop. Om het toerental van het gereedschap te veranderen, drukt u op de "HIGH/LOW"-knop. Bij de eerste keer drukken op deze knop wordt het hoge toerental ingeschakeld, en bij de tweede keer drukken wordt het lage toerental ingeschakeld. Bij iedere verdere druk op deze knop wordt de hoog/laag-cyclus beurtelings herhaald.

INEENZETTEN

⚠ LET OP:

- Controleer altijd of het gereedschap is uitgeschakeld en de accu ervan is verwijderd alvorens enig werk aan het gereedschap uit te voeren.

Het lange mondstuk aanbrengen en verwijderen (Fig. 5 en 6)

Om het lange mondstuk aan te brengen, drukt u het zo ver mogelijk op de luchtuitlaat van het gereedschap.

Om het lange mondstuk te verwijderen, houdt u de beide knoppen ingedrukt en trekt u het lange mondstuk van het gereedschap af.

De schouderriem bevestigen (Fig. 7)

Trek het bevestigingssoog uit het gereedschap.

Haak de schouderriem aan het bevestigingssoog van het gereedschap.

Pas vóór gebruik de lengte van de riem aan zodat u gemakkelijk met het gereedschap kunt werken.

BEDIENING

Blazen (Fig. 8)

Houd de luchtblazer stevig met uw hand vast en blaas het vuil weg door de luchtblazer langzaam te bewegen.

Bij gebruik van de luchtblazer in de buurt van een gebouw, grote steen of voertuig, richt u het mondstuk niet daarop.

Bij gebruik van de luchtblazer in een hoek, begint u te blazen vanuit de hoek naar een breder gebied.

ONDERHOUD

⚠ LET OP:

- Zorg altijd dat het gereedschap is uitgeschakeld en de accu ervan is verwijderd alvorens te beginnen met onderhoud of inspectie.
- Gebruik nooit benzine, wasbenzine, thinner, alcohol en dergelijke. Hierdoor kan het verkleuring, vervormingen en barsten worden veroorzaakt.

Schoonmaken (Fig. 9)

Veeg regelmatig de buitenkant van het gereedschap schoon met een in zeepwater bevochtigde doek.

Vervangen van de koolborstels (Fig. 10 en 11)

Verwijder en controleer regelmatig de koolborstels. Vervang de koolborstels wanneer ze tot aan de limietaanduiding versleten zijn. Houd de koolborstels schoon zodat ze goed in de houders glijden. Beide borstels dienen tegelijkertijd te worden vervangen. Gebruik uitsluitend identieke koolborstels.

Gebruik een schroevendraaier om de borstelhouderkappen te verwijderen. Haal de versleten koolborstels eruit, schuif de nieuwe erin, en draai de borstelhouderkappen goed vast.

Om de VEILIGHEID en BETROUWBAARHEID van het gereedschap te handhaven, dienen alle reparaties, onderhoud of afstellingen te worden uitgevoerd door een erkend DOLMAR servicecentrum, en dit uitsluitend met gebruikmaking van originele DOLMAR vervangingsonderdelen.

OPTIONELE ACCESSOIRES

⚠ LET OP:

Deze accessoires of hulpstukken worden aanbevolen voor gebruik met het Dolmar gereedschap dat in deze gebruiksaanwijzing wordt beschreven. Het gebruik van andere accessoires of hulpstukken kan gevaar voor persoonlijke verwonding opleveren. Gebruik de accessoires of hulpstukken uitsluitend voor het gespecificeerde doel.

Went u meer informatie over deze accessoires, neem dan contact op met het dichtstbijzijnde Dolmar servicecentrum.

• Originele Dolmar accu en acculader

OPMERKING:

• Sommige van de onderdelen in deze lijst kunnen bijgeleverd zijn als standaard-accessoires. Deze accessoires kunnen per land verschillend zijn.

ENG102-3

Geluidsniveau

De typisch, A-gewogen geluidsniveaus vastgesteld volgens EN15503:

Geluidsdruk niveau (L_{pA}): 82,3 dB (A)

Geluidsvermogen niveau (L_{WA}): 94,7 dB (A)

Onnauwkeurigheid (K): 1,6 dB (A)

Draag oorbeschermers

ENG900-1

Trilling

De totaalwaarde van de trillingen (triaxiale vectorsom) vastgesteld volgens EN15503:

Gebruikstoepassing: onbelast bedrijf

Trillingsemmissie (a_r): 2,5 m/s² of lager

Onnauwkeurigheid (K): 1,5 m/s²

ENG901-1

• De opgegeven trillingsemmissiewaarde is gemeten volgens de standaardtestmethode en kan worden gebruikt om dit gereedschap te vergelijken met andere gereedschappen.

• De opgegeven trillingsemmissiewaarde kan ook worden gebruikt voor een beoordeling vooraf van de blootstelling.

⚠ WAARSCHUWING:

- De trillingsemmissie tijdens het gebruik van het elektrisch gereedschap in de praktijk kan verschillen van de opgegeven trillingsemmissiewaarde afhankelijk van de manier waarop het gereedschap wordt gebruikt.
- Zorg ervoor dat veiligheidsmaatregelen worden getroffen ter bescherming van de operator die zijn gebaseerd op een schatting van de blootstelling onder praktijkomstandigheden (rekening houdend met alle fasen van de bedrijfscyclus, zoals de tijdsduur gedurende welke het gereedschap is uitgeschakeld en stationair draait, naast de ingeschakelde tijdsduur).

ENH024-8

Alleen voor Europese landen

EU-Verklaring van Conformiteit

Ondergetekende, Rainer Bergfeld, als erkende vertegenwoordiger van Dolmar GmbH, verklaart dat de DOLMAR-machine(s):

Aanduiding van de machine:

Accu Bladblazer

Modelnr./Type: AG-3729

Technische gegevens: zie de tabel "TECHNISCHE GEGEVENS".

in serie zijn geproduceerd en

Voldoen aan de volgende Europese richtlijnen:

2000/14/EU, 2006/42/EU

En zijn gefabriceerd in overeenstemming met de volgende normen of genormaliseerde documenten:

EN15503

De technische documentatie wordt bewaard door:

Dolmar GmbH,

Jenfelder Straße 38, Abteilung FZ,

D-22045 Hamburg

De conformiteitsbeoordelingsprocedure vereist door Richtlijn 2000/14/EU was in Overeenstemming met annex V.

Gemeten geluidsvermogen niveau: 94,7 dB (A)

Gegarandeerd geluidsvermogen niveau: 96 dB (A)

22.7.2013



Rainer Bergfeld

Hoofddirecteur

Explicación de los dibujos

- | | | |
|------------------------|------------------|-----------------------|
| 1 Indicador rojo | 6 Botón HIGH/LOW | 11 Marca de límite |
| 2 Botón | 7 Botón OFF | 12 Destornillador |
| 3 Cartucho de batería | 8 Gancho | 13 Tapón de escobilla |
| 4 Marca de estrella | 9 Boquilla larga | |
| 5 Indicador de batería | 10 Colgador | |

ESPECIFICACIONES







Modelo		AG-3729
Capacidades	Volumen de aire (HIGH)	4,4 m³/min.
	Volumen de aire (LOW)	2,6 m³/min.
Velocidad en vacío (min ⁻¹)	HIGH	17.000
	LOW	10.000
Longitud total	(sin boquilla larga)	420 mm
	(con boquilla larga)	905 mm
Peso neto		3,1 kg
Tensión nominal		CC 36 V

- Debido a un programa continuo de investigación y desarrollo, las especificaciones aquí dadas están sujetas a cambios sin previo aviso.
- Las especificaciones y el cartucho de batería pueden diferir de país a país.
- Peso, con el cartucho de batería, de acuerdo con el procedimiento EPTA 01/2003

ENE012-4

Símbolos

A continuación se muestran los símbolos utilizados con esta herramienta. Asegúrese de que entiende su significado antes de usarla.

-  • Preste especial atención y cuidado.
-  • Lea el manual de instrucciones.
-  • Mantenga las manos alejadas de las partes giratorias.
-  • Peligro; tenga cuidado con los objetos que salen lanzados.
-  • Mantenga alejados a los transeúntes.
-  • Utilice protección para los ojos y oídos.
-  • No exponer a la humedad.



- Sólo para países de la Unión Europea
¡No tire aparatos eléctricos ni baterías a la basura con los residuos domésticos!
En conformidad con la Directiva Europea, sobre residuos de aparatos eléctricos y electrónicos y sobre baterías y acumuladores y residuos de baterías y de acumuladores y su aplicación de acuerdo con la legislación nacional, los aparatos eléctricos y las baterías cuya vida útil haya llegado a su fin se deberán recoger por separado y trasladar a una planta de reciclaje que cumpla con las exigencias ecológicas.

ENE018-1

Uso previsto

La herramienta ha sido prevista para soplar polvo.

ENB116-5

ADVERTENCIAS DE SEGURIDAD PARA LA SOPLADORA

1. **Emplee siempre gafas de protección, gorro y máscara cuando emplee la sopladora.**
2. **No apunte nunca la boquilla a nadie que esté cerca cuando emplee la sopladora.**
3. **Advertencia – Si utiliza la sopladora en superficies mojadas podrán producirse descargas eléctricas. No la exponga a la lluvia. Guárdela en interiores.**
4. **No bloquee nunca la entrada de succión ni la salida de la sopladora.**
 - No bloquee la entrada de succión ni la salida de la sopladora para limpiar en lugares polvorientos.

- No utilice la sopladora con una boquilla cónica menor que la original, tal como una boquilla nueva obtenida colocando una manguera extra de diámetro reducido o una manguera más pequeña en el extremo superior de la boquilla.
- No utilice la sopladora para inflar balones, botes inflables o por el estilo.

El aumento de las revoluciones del motor podrá ocasionar una peligrosa rotura del ventilador y resultar en graves heridas.

El recalentamiento del motor y el circuito de control puede ocasionar un incendio.

5. Mantenga a los niños, otros transeúntes y los animales alejados de la sopladora cuando la esté utilizando.
6. No utilice la sopladora cerca de una ventana abierta, etc.
7. Se recomienda utilizar la sopladora solamente a horas razonables (no a horas tempranas por la mañana ni tarde por la noche cuando se pueda molestar a la gente).
8. Se recomienda utilizar rastrillos y escobas para aflojar los residuos antes de utilizar la sopladora.
9. Se recomienda humedecer ligeramente las superficies en condiciones polvorosas o utilizar un acoplador rociador disponible en el comercio.
10. Se recomienda utilizar la boquilla larga para poder aplicar el flujo de aire cerca del suelo.
11. La sopladora no ha sido pensada para ser utilizada por personas con capacidades físicas, sensoriales o mentales mermadas, o sin experiencia y conocimiento.
12. Si hay niños pequeños habrá que tener cuidado para asegurarse de que no juegan con la sopladora.
13. No introduzca los dedos ni otros objetos en la entrada de succión o la salida de la sopladora.

GUARDE ESTAS INSTRUCCIONES.

ADVERTENCIA:

NO deje que la comodidad o familiaridad con el producto (a base de utilizarlo repetidamente) sustituya la estricta observancia de las normas de seguridad para el producto en cuestión. El MAL USO o el no seguir las normas de seguridad establecidas en este manual de instrucciones podrá ocasionar graves heridas personales.

INSTRUCCIONES DE SEGURIDAD IMPORTANTES

PARA EL CARTUCHO DE BATERÍA

1. Antes de utilizar el cartucho de batería, lea todas las instrucciones e indicaciones de precaución sobre (1) el cargador de baterías, (2) la batería, y (3) el producto con el que se utiliza la batería.
2. No desarme el cartucho de batería.
3. Si el tiempo de uso del cartucho de batería se acorta demasiado, deje de usarlo inmediatamente. Podría resultar en un riesgo de recalentamiento, posibles quemaduras e incluso una explosión.
4. Si entra electrólito en sus ojos, aclárelos con agua limpia y vea a un médico inmediatamente. Existe el riesgo de poder perder la vista.
5. No cortocircuite el cartucho de batería:
 - (1) No toque los terminales con ningún material conductor.
 - (2) Evite guardar el cartucho de batería en un cajón junto con otros objetos metálicos, tales como clavos, monedas, etc.
 - (3) No exponga el cartucho de batería al agua ni a la lluvia.

Un cortocircuito en la batería puede producir una gran circulación de corriente, un recalentamiento, posibles quemaduras e incluso una rotura de la misma.
6. No guarde la herramienta ni el cartucho de batería en lugares donde la temperatura pueda alcanzar o exceder los 50°C.
7. Nunca incinere el cartucho de batería incluso en el caso de que esté dañado seriamente o ya no sirva en absoluto. El cartucho de batería puede explotar si se tira al fuego.
8. Tenga cuidado de no dejar caer ni golpear el cartucho de batería.
9. No utilice una batería dañada.
10. Siga los reglamentos locales referentes al desecho de la batería.

GUARDE ESTAS INSTRUCCIONES.

Consejos para alargar al máximo la vida de servicio de la batería

1. Cargue el cartucho de batería antes de que se descargue completamente. Detenga siempre la operación y cargue el cartucho de batería cuando note menos potencia en la herramienta.
2. No cargue nunca un cartucho de batería que esté completamente cargado. La sobrecarga acortará la vida de servicio de la batería.
3. Cargue el cartucho de batería a temperatura ambiente de 10°C – 40°C. Si un cartucho de batería está caliente, déjelo enfriar antes de cargarlo.
4. Cargue el cartucho de batería una vez cada seis meses si no lo utiliza durante un periodo de tiempo prolongado.

DESCRIPCIÓN DEL FUNCIONAMIENTO

⚠ PRECAUCIÓN:

- Asegúrese siempre de que la herramienta esté apagada y el cartucho de batería extraído antes de realizar cualquier ajuste o comprobación en la herramienta.

Instalación o extracción del cartucho de batería (Fig. 1)

⚠ PRECAUCIÓN:

- Apague siempre la herramienta antes de instalar o desmontar el cartucho de batería.
- **Sujete la herramienta y el cartucho de batería firmemente cuando instale o extraiga el cartucho de batería.** Si no sujeta la herramienta y el cartucho de batería firmemente podrán caérsele de las manos y resultar en daños a la herramienta y cartucho de batería y heridas personales.

Para extraer el cartucho de batería, deslícelo de la herramienta a la vez que desliza el botón de la parte frontal del cartucho.

Para instalar el cartucho de batería, alinee la lengüeta del cartucho de batería con la ranura de la carcasa y deslícelo hasta que encaje en su sitio. Insértelo a tope hasta que se bloquee en su sitio produciendo un pequeño chasquido. Si puede ver el indicador rojo en el lado superior del botón, no estará bloqueado completamente.

⚠ PRECAUCIÓN:

- Instale siempre el cartucho de batería completamente hasta que no pueda verse el indicador rojo. En caso contrario, podrá caerse accidentalmente de la herramienta y ocasionarle heridas a usted o a alguien que esté cerca de usted.
- No instale el cartucho de batería empleando fuerza. Si el cartucho no se desliza al interior fácilmente, será porque no está siendo insertado correctamente.

NOTA:

- La herramienta no funciona con un cartucho de batería solamente.

Sistema de protección de la herramienta/batería

La herramienta está equipada con un sistema de protección de la herramienta/batería.

Este sistema corta automáticamente la alimentación del motor para alargar la vida útil de la herramienta y de la batería.

La herramienta se detendrá automáticamente durante la operación si la herramienta o la batería son puestas en una de las condiciones siguientes. En algunas condiciones, los indicadores se iluminarán.

Protección de sobrecarga

Cuando la herramienta sea utilizada de una manera que dé lugar a que tenga que absorber una corriente anormalmente alta, la herramienta se detendrá automáticamente sin ninguna indicación. En esta situación, apague la herramienta y detenga la tarea que ocasiona la sobrecarga de la herramienta. Después encienda la herramienta para volver a empezar.

Protección contra el recalentamiento para la batería

Cuando la batería se recalienta, la herramienta se detiene automáticamente sin ninguna indicación. La herramienta no se pondrá en marcha aunque presione el interruptor de botón. En esta situación, deje que la batería se enfríe antes de encender la herramienta otra vez.

NOTA:

- La protección contra el recalentamiento de la batería funciona solamente con un cartucho de batería que tenga la marca de estrella. (Fig. 2)

Protección contra descarga excesiva (Fig. 3)

Cuando la capacidad de batería restante sea baja, el indicador de batería parpadeará en el lado aplicable de la batería. Si se sigue utilizando, la herramienta se detendrá y el indicador de batería se iluminará durante unos 10 segundos. En este situación, cargue el cartucho de batería.

Accionamiento del interruptor (Fig. 4)

Para poner en marcha la herramienta, simplemente presione el botón "HIGH/LOW". Para apagar, presione el botón "OFF". Para cambiar la velocidad de la herramienta, presione el botón "HIGH/LOW". La primera vez que se presiona este botón es para velocidad alta y la segunda para velocidad baja y después cada vez que se presiona este botón se repite el ciclo de velocidad alta/baja.

MONTAJE

⚠ PRECAUCIÓN:

- Asegúrese siempre de que la herramienta esté apagada y el cartucho de batería extraído antes de realizar cualquier trabajo en la herramienta.

Instalación o desmontaje de la boquilla larga (Fig. 5 y 6)

Para instalar la boquilla larga, presiónela contra la salida de la sopladora de la herramienta a tope.

Para quitar la boquilla larga, presione sus dos botones y teniendo los botones presionados sáquela.

Instalación de la correa de bandolera (Fig. 7)

Saque el colgador de la herramienta.

Enganche la correa de bandolera en el colgador de la herramienta.

Antes de utilizarla, ajuste la longitud de la correa para que resulte cómodo trabajar con ella.

OPERACIÓN

Soplado (Fig. 8)

Sujete la sopladora firmemente con una mano y realice la operación de soplado moviéndola alrededor despacio. Cuando sople alrededor de un edificio, una piedra grande o un vehículo, dirija la boquilla en dirección contraria a ellos.

Cuando realice una operación en una esquina, comience desde la esquina y después mueva a un área amplia.

MANTENIMIENTO

⚠ PRECAUCIÓN:

- Asegúrese siempre de que la herramienta esté apagada y el cartucho de batería extraído antes de intentar realizar una inspección o mantenimiento.
- No utilice nunca gasolina, bencina, disolvente, alcohol o similares. Podría producir descoloración, deformación o grietas.

Limpieza (Fig. 9)

De vez en cuando, limpie el exterior de la herramienta utilizando un paño humedecido en agua jabonosa.

Reemplazo de las escobillas de carbón (Fig. 10 y 11)

Extraiga e inspeccione las escobillas de carbón regularmente. Reemplácelas cuando se hayan desgastado hasta la marca de límite. Mantenga las escobillas de carbón limpias de forma que entren libremente en los portaescobillas. Deberán reemplazarse ambas escobillas de carbón al mismo tiempo. Utilice únicamente escobillas de carbón idénticas.

Utilice un destornillador para quitar los tapones de escobillas. Extraiga las escobillas de carbón desgastadas, inserte las nuevas y vuelva a colocar los tapones de escobillas.

Para mantener la SEGURIDAD y FIABILIDAD del producto, las reparaciones, y otras tareas de mantenimiento o ajuste deberán ser realizadas en centros de servicio autorizados por DOLMAR, empleando siempre repuestos DOLMAR.

ACCESORIOS OPCIONALES

⚠ PRECAUCIÓN:

- Estos accesorios o acoplamientos están recomendados para utilizar con la herramienta Dolmar especificada en este manual. El empleo de otros accesorios o acoplamientos conllevará un riesgo de sufrir heridas personales. Utilice los accesorios o acoplamientos solamente para su fin establecido.

Si necesita cualquier ayuda para más detalles en relación con estos accesorios, pregunte al centro de servicio Dolmar local.

- Batería y cargador genuinos de Dolmar

NOTA:

- Algunos elementos de la lista podrán estar incluidos en el paquete de la herramienta como accesorios estándar. Pueden variar de un país a otro.

ENG102-3

Ruido

El nivel de ruido A-ponderado típico determinado de acuerdo con la norma EN15503:

Nivel de presión sonora (L_{pA}): 82,3 dB (A)
 Nivel de potencia sonora (L_{WA}): 94,7 dB (A)
 Incerteza (K): 1,6 dB (A)

Póngase protectores en los oídos

ENG900-1

Vibración

El valor total de la vibración (suma de vectores triaxiales) determinado de acuerdo con la norma EN15503:

Modo de trabajo: operación sin carga
 Emisión de vibración (a_h): 2,5 m/s² o menos
 Incerteza (K): 1,5 m/s²

- El valor de emisión de vibración declarado ha sido medido de acuerdo con el método de prueba estándar y se puede utilizar para comparar una herramienta con otra.
- El valor de emisión de vibración declarado también se puede utilizar en una valoración preliminar de exposición.

⚠ ADVERTENCIA:

- La emisión de vibración durante la utilización real de la herramienta eléctrica puede variar del valor de emisión declarado dependiendo de las formas en las que la herramienta sea utilizada.
- Asegúrese de identificar medidas de seguridad para proteger al operario que estén basadas en una estimación de la exposición en las condiciones reales de utilización (teniendo en cuenta todas las partes del ciclo operativo tal como las veces cuando la herramienta está apagada y cuando está funcionando en vacío además del tiempo de gatillo).

ENH024-8

Para países europeos solamente

Declaración de conformidad CE

El abajo firmante, Rainer Bergfeld, como persona autorizada por Dolmar GmbH, declara que la(s) máquina(s) DOLMAR:

Designación de máquina:

Sopladora Inalámbrica

Modelo N°/Tipo: AG-3729

Especificaciones: consulte la tabla de "ESPECIFICACIONES".

son producidas en serie y

Cumplen con las directivas europeas siguientes:

2000/14/CE, 2006/42/CE

Y que están fabricadas de acuerdo con las normas o documentos normalizados siguientes:

EN15503

Los documentos técnicos están en un archivo en:

Dolmar GmbH,
 Jenfelder Straße 38, Abteilung FZ,
 D-22045 Hamburgo

El procedimiento de valoración de conformidad requerido por la Directiva 2000/14/CE ha sido realizado de acuerdo con el anexo V.

Nivel de potencia de sonido medido: 94,7 dB (A)

Nivel de potencia de sonido garantizado: 96 dB (A)

22.7.2013



Rainer Bergfeld
 Director General

Explicação geral

- | | | |
|------------------------|------------------|---------------------------|
| 1 Indicador vermelho | 6 Botão HIGH/LOW | 11 Marca limite |
| 2 Botão | 7 Botão OFF | 12 Chave de fendas |
| 3 Bateria | 8 Gancho | 13 Tampa do porta-escovas |
| 4 Marcação de estrela | 9 Boquilha longa | |
| 5 Indicador da bateria | 10 Alça | |

ESPECIFICAÇÕES

Modelo		AG-3729
Capacidades	Volume de ar (HIGH)	4,4 m³/min.
	Volume de ar (LOW)	2,6 m³/min.
Velocidade em vazio (min ⁻¹)	HIGH	17.000
	LOW	10.000
Comprimento total	(sem a boquilha longa)	420 mm
	(com a boquilha longa)	905 mm
Peso líquido		3,1 kg
Voltagem nominal		36 V CC

- Devido a um programa contínuo de pesquisa e desenvolvimento, estas especificações podem ser alteradas sem aviso prévio.
- As especificações e a bateria podem diferir de país para país.
- Peso, com a bateria, de acordo com o Procedimento 01/2003 da EPTA (European Power Tool Association)

END012-4



- Apenas para os países da União Européia
Não deite equipamentos eléctricos nem baterias no lixo doméstico!
Em conformidade com as Directivas Europeias referentes à Eliminação dos equipamentos eléctricos e electrónicos e baterias e acumuladores e à eliminação de baterias e acumuladores e a sua implementação de acordo com as leis nacionais, os equipamentos eléctricos e as baterias e pacotes de baterias que tenham atingido o fim da sua vida útil de utilização têm de ser recolhidos separadamente e entregues em instalações de reciclagem ambientalmente compatíveis.

ENE018-1

Símbolos

O seguinte mostra os símbolos utilizados para a ferramenta. Certifique-se de que compreende o seu significado antes da utilização.

- Tenha muito cuidado e atenção.
- Leia o manual de instruções.
- Mantenha as mãos afastadas das peças rotativas.
- Perigo; tenha cuidado com objectos atirados.
- Mantenha afastado de terceiros.
- Utilize protectores oculares e auriculares.
- Não exponha à humidade.

Utilização pretendida

Esta ferramenta é para assoprar pó.

ENB116-5

AVISOS DE SEGURANÇA PARA O SOPRADOR

1. Use sempre óculos de protecção, um boné e uma máscara quando estiver a trabalhar com o soprador.
2. Quando estiver em funcionamento nunca dirija a boquilha do soprador na direcção de terceiros.
3. Aviso – Pode ocorrer um choque eléctrico se utilizar em superfícies molhadas. Não exponha à chuva. Armazene no interior.
4. Nunca bloqueie a entrada de sucção e/ou a saída do soprador.
 - Não bloqueie a entrada de sucção nem a saída do soprador para limpar áreas empoeiradas.

- Não utilize o soprador com uma boquilha afunilada menor do que a original, tal como uma boquilha nova adquirida, acoplando uma mangueira de diâmetro muito reduzido ou mangueira menor à extremidade da boquilha.
 - Não utilize o soprador para encher bolas, barcos de borracha ou similar.
- O aumento da revolução do motor pode causar avarias perigosas na ventoinha e provocar ferimentos pessoais graves.
- O aquecimento do motor e do circuito de controle pode provocar um incêndio.
5. Mantenha crianças, terceiros e animais de estimação longe do soprador durante o funcionamento.
 6. Não utilize o soprador perto de janelas abertas, etc.
 7. É recomendável utilizar o soprador somente durante as horas normais – não de manhã muito cedo nem tarde à noite, quando pode perturbar terceiros.
 8. É recomendável utilizar ancinhos ou vassouras para desalojar os detritos antes de soprar.
 9. É recomendável molhar ligeiramente as superfícies empoeiradas ou utilizar o acessório de molhar à venda no mercado.
 10. Recomenda-se utilizar a boquilha longa para que a corrente de ar funcione próxima ao solo.
 11. O soprador não deve ser utilizado por pessoas com reduzidas capacidades físicas, sensoriais ou mentais ou com falta de experiência e conhecimentos.
 12. As crianças devem ser vigiadas para se assegurar de que não brincam com o soprador.
 13. Não introduza os dedos nem outros objectos na entrada de sucção ou saída do soprador.

GUARDE ESTAS INSTRUÇÕES.

⚠ AVISO:

NÃO permita que conforto ou familiaridade com o produto (adquirido com o uso repetido) substitua a aderência estrita às regras de segurança da ferramenta. **MÁ INTERPRETAÇÃO** ou não seguimento das regras de segurança estabelecidas neste manual de instruções pode causar danos pessoais sérios.

ENC007-8

IMPORTANTES INSTRUÇÕES DE SEGURANÇA

PARA A BATERIA

1. Antes de utilizar a bateria, leia todas as instruções e etiquetas de precaução no (1) carregador de bateria (2) bateria e (3) produto que utiliza a bateria.
2. Não desmonte a bateria.
3. Se o tempo de funcionamento se tornar excessivamente curto, pare o funcionamento imediatamente. Pode resultar em sobreaquecimento, possíveis queimaduras e mesmo explosão.
4. Se entrar electrólito nos seus olhos, lave-os com água e consulte imediatamente um médico. Pode resultar em perda de visão.

5. Não curta-circuite a bateria:
 - (1) Não toque nos terminais com nenhum material condutor.
 - (2) Evite guardar a bateria num recipiente juntamente com outros objectos metálicos como pregos, moedas, etc.
 - (3) Não exponha a bateria à água ou chuva. Um curto-circuito da bateria pode ocasionar um enorme fluxo de corrente, sobreaquecimento, possíveis queimaduras e mesmo estragar-se.
6. Não guarde a ferramenta e a bateria em locais onde a temperatura pode atingir ou exceder 50°C.
7. Não queime a bateria mesmo que esteja estragada ou completamente gasta. A bateria pode explodir no fogo.
8. Tenha cuidado para não deixar cair ou dar pancadas na bateria.
9. Não utilize uma bateria danificada.
10. Siga os regulamentos locais relacionados com a eliminação das baterias.

GUARDE ESTAS INSTRUÇÕES.

Conselhos para manter a máxima vida útil da bateria

1. Carregue a bateria antes que esteja completamente descarregada. Pare sempre o funcionamento da ferramenta e carregue a bateria quando sentir que a ferramenta tem menos potência.
2. Nunca carregue uma bateria completamente carregada. O carregamento excessivo diminui a vida útil da bateria.
3. Carregue a bateria à temperatura ambiente de 10°C – 40°C. Deixe as baterias quentes arrefecerem antes de os carregar.
4. Carregue a bateria uma vez a cada seis meses se não for utilizá-la por um longo período de tempo.

DESCRIÇÃO FUNCIONAL

⚠ PRECAUÇÃO:

- Certifique-se sempre de que a ferramenta está desligada e a bateria retirada antes de regular ou verificar qualquer função na ferramenta.

Instalação ou extracção da bateria (Fig. 1)

⚠ PRECAUÇÃO:

- Desligue sempre a ferramenta antes de instalar ou retirar a bateria.
- **Agarre na ferramenta e na bateria com firmeza ao instalar ou retirar a bateria.** Falha em agarrar a ferramenta e a bateria com firmeza pode provocar a queda de ambas e resultar em danos à ferramenta e à bateria, assim como ferimentos pessoais.

Para retirar a bateria, deslize-a da ferramenta enquanto desliza o botão na parte da frente do cartucho.

Para instalar a bateria, alinhe a lingueta na bateria com o entalhe na caixa e deslize-a para o lugar. Insira-a por completo até bloquear no lugar com um pequeno estalido. Se conseguir ver o indicador vermelho no lado superior do botão, não está bloqueada completamente.

⚠ PRECAUÇÃO:

- Instale sempre a bateria por completo até o indicador vermelho não ser visto. Se isso não acontecer, pode cair acidentalmente da ferramenta, causando-lhe ferimentos a si ou alguém perto de si.
- Não instale a bateria fazendo força. Se o cartucho não deslizar facilmente, não está a ser inserida correctamente.

NOTA:

- A ferramenta não funciona apenas com uma bateria.

Sistema de protecção da ferramenta/bateria

A ferramenta está equipada com um sistema de protecção da ferramenta/bateria.

Este sistema corta automaticamente a corrente para o motor para aumentar a vida da ferramenta e bateria.

A ferramenta pára automaticamente durante o funcionamento se a ferramenta ou a bateria forem colocadas sob uma das seguintes condições. Em algumas condições, os indicadores acendem.

Protecção contra sobrecarga

Quando a ferramenta é utilizada de tal forma que provoque uma corrente anormalmente elevada, a ferramenta pára automaticamente sem qualquer indicação. Nesta situação, desligue a ferramenta e pare a aplicação que provocou a sobrecarga na ferramenta. Depois, volte a ligar a ferramenta para reiniciar.

Protecção contra sobreaquecimento da bateria

Quando a bateria indica sobreaquecimento, a ferramenta pára automaticamente sem qualquer indicação. A ferramenta não arranca mesmo quando se carrega no interruptor. Nesta situação, deixe a bateria arrefecer antes de voltar a ligar a ferramenta.

NOTA:

- A protecção contra sobreaquecimento da bateria só funciona com uma bateria que tenha uma marcação de estrela. (Fig. 2)

Protecção contra sobredescarga (Fig. 3)

Quando a capacidade restante da bateria é baixa, o indicador da bateria pisca no lado aplicável da bateria. Se continuar a utilizá-la, a ferramenta pára e o indicador da bateria acende durante cerca de 10 segundos. Nesta situação, carregue a bateria.

Acção do interruptor (Fig. 4)

Para ligar a ferramenta, carregue simplesmente no botão "HIGH/LOW". Para desligar, carregue no botão "OFF". Para alterar a velocidade da ferramenta, carregue no botão "HIGH/LOW". A primeira vez que carrega neste botão aumenta a velocidade e a segunda vez a diminui; a partir de então, cada vez que carrega no botão repete o ciclo de velocidade alta/baixa alternadamente.

ASSEMBLAGEM

⚠ PRECAUÇÃO:

- Certifique-se sempre de que a ferramenta está desligada e a bateria retirada antes de executar qualquer trabalho na ferramenta.

Instalar ou retirar a boquilha longa (Fig. 5 e 6)

Para instalar a boquilha longa, coloque-a completamente na saída do soprador.

Para retirar a boquilha longa, prima ambos os seus botões e, enquanto os preme, puxe-a para fora.

Instalação da correia de ombro (Fig. 7)

Puxe a alça para fora da ferramenta.

Enganche a correia de ombro na alça da ferramenta.

Antes de utilizar, ajuste o comprimento da correia de forma que seja confortável para trabalhar.

OPERAÇÃO

Soprar (Fig. 8)

Agarre firmemente o soprador com uma mão e efectue a operação de soprar movimentando-o devagar.

Quando sopra ao redor de um prédio, rocha grande ou veículo, aponte a boquilha para longe dos mesmos.

Quando efectua uma operação em um canto, comece a partir do canto e mova para a área maior.

MANUTENÇÃO

⚠ PRECAUÇÃO:

- Certifique-se sempre de que a ferramenta está desligada e a bateria retirada antes de tentar executar qualquer inspecção ou manutenção.
- Nunca utilize gasolina, benzina, diluente, álcool ou produtos semelhantes. Pode ocorrer a descoloração, deformação ou rachaduras.

Limpeza (Fig. 9)

Limpe periodicamente o exterior da ferramenta com um pano humedecido em água e sabão.

Substituição das escovas de carvão (Fig. 10 e 11)

Retire e inspecione as escovas de carvão regularmente. Substitua-as quando estiverem gastas até à marca limite. Mantenha as escovas de carvão limpas e a deslizarem livremente nos suportes. As duas escovas de carvão devem ser substituídas ao mesmo tempo. Utilize só escovas de carvão idênticas.

Utilize uma chave de fendas para retirar as tampas do porta-escovas. Tire as escovas gastas, coloque as novas e prenda as tampas do porta-escovas.

Para manter a SEGURANÇA e FIABILIDADE, as reparações e outras acções de manutenção ou ajustes devem ser executados pelos centros de assistência autorizados da DOLMAR, utilizando sempre peças de substituição DOLMAR.

ACESSÓRIOS OPCIONAIS

⚠ PRECAUÇÃO:

- Estes acessórios ou acoplamentos são os recomendados para uso na ferramenta Dolmar especificada neste manual. A utilização de qualquer outro acessório ou acoplamento poderá apresentar o risco de ferimentos. Os acessórios ou acoplamentos devem ser utilizados apenas para os fins a que se destinam.

No caso de necessitar ajuda para mais detalhes sobre estes acessórios, consulte ao centro de assistência local da Dolmar.

- Bateria e carregador genuínos da Dolmar

NOTA:

- Alguns itens da lista podem estar incluídos na embalagem da ferramenta como acessórios padrão. Eles podem variar de país para país.

Ruído

A característica do nível de ruído A determinado de acordo com EN15503:

Nível de pressão de som (L_{pA}): 82,3 dB (A)

Nível de potência de som (L_{WA}): 94,7 dB (A)

Variabilidade (K): 1,6 dB (A)

Utilize protectores para os ouvidos

ENG900-1

Vibração

Valor total da vibração (soma vectorial triaxial) determinado de acordo com EN15503:

Modo de trabalho: operação em vazio

Emissão de vibração (a_h): 2,5 m/s² ou inferior

Variabilidade (K): 1,5 m/s²

ENG901-1

- O valor da emissão de vibração indicado foi medido de acordo com o método de teste padrão e pode ser utilizado para comparar duas ferramentas.
- O valor da emissão de vibração indicado pode também ser utilizado na avaliação preliminar da exposição.

⚠️ AVISO:

- A emissão de vibração durante a utilização real da ferramenta eléctrica pode diferir do valor de emissão indicado, dependendo das formas como a ferramenta é utilizada.
- Certifique-se de identificar as medidas de segurança para protecção do operador que sejam baseadas em uma estimativa de exposição em condições reais de utilização (considerando todas as partes do ciclo de operação, tal como quando a ferramenta está desligada e quando está a funcionar em marcha lenta além do tempo de accionamento).

Só para países Europeus**Declaração de conformidade CE**

Os abaixo assinado, Rainer Bergfeld, autorizado por Dolmar GmbH, declara que a(s) máquinas(s) DOLMAR:

Designação da ferramenta:

Soprador a Bateria

Modelo n.º/Tipo: AG-3729

Especificações: consulte a tabela "ESPECIFICAÇÕES".

são de produção de série e

Em conformidade com as seguintes directivas europeias:

2000/14/CE, 2006/42/CE

E estão fabricadas de acordo com as seguintes normas ou documentos normativos:

EN15503

A documentação técnica encontra-se arquivada em:

Dolmar GmbH,

Jenfelder Straße 38, Abteilung FZ,

D-22045 Hamburg

Os procedimentos de avaliação da conformidade requeridos pela directiva 2000/14/CE foram efectuados de acordo com o anexo V.

Nível de potência sonora medido: 94,7 dB (A)

Nível de potência sonora garantido: 96 dB (A)

22.7.2013



Rainer Bergfeld
Director Gerente

Illustrationsoversigt

1 Rød indikator	6 HIGH/LOW-knap	11 Slidmarkering
2 Knap	7 OFF-knap	12 Skruetrækker
3 Akku	8 Krog	13 Kulholderdæksel
4 Stjernemærke	9 Langt mundstykke	
5 Akku-indikator	10 Bøjle	

SPECIFIKATIONER

Model		AG-3729
Kapacitet	Luftmængde (HIGH)	4,4 m ³ /min.
	Luftmængde (LOW)	2,6 m ³ /min.
Omdrejninger (min ⁻¹)	HIGH	17 000
	LOW	10 000
Længde	(uden langt mundstykke)	420 mm
	(med langt mundstykke)	905 mm
Vægt		3,1 kg
Mærkespænding		DC 36 V

- På grund af vores kontinuerlige forsknings- og udviklingsprogrammer kan hosstående specifikationer blive ændret uden varsel.
- Specifikationer og akku kan variere fra land til land.
- Vægt inklusive akku, i henhold til EPTA-Procedure 01/2003



- Gælder kun lande i EU
Undlad at bortskaffe elektrisk udstyr eller akku sammen med almindeligt husholdningsaffald.

I henhold til de europæiske direktiver angående udtjent elektrisk og elektronisk udstyr og akku og akkumulatører og iværksættelse af bortskaffelse af udtjente akku og akkumulatører i overensstemmelse med nationale love, skal elektrisk udstyr og batterier og akku, der har nået slutningen af deres levetid, indsamles separat og afhændes til en genbrugsfacilitet, som er miljømæssigt kompatibel.

END012-4

Symboler

Nedenstående symboler er anvendt i forbindelse med denne maskine. Vær sikker på, at De har forstået symbolernes betydning, før maskinen anvendes.



- Vær særligt forsigtig og opmærksom.



- Læs brugsanvisningen.



- Hold hænderne på god afstand af roterende dele.



- Fare: vær opmærksom på flyvende genstande.



- Hold omkringstående på god afstand.



- Bær øjen- og ørebeskyttelse.



- Må ikke udsættes for fugt.

Tilsigtet anvendelse

Denne maskine er beregnet til at blæse støv væk.

ENE018-1

ENB116-5

SIKKERHEDSFORSKRIFTER FOR BLÆSER

1. Bær altid beskyttelsesbriller, kasket og maske når blæseren anvendes.
2. Ret aldrig mundstykket mod personer i nærheden når blæseren anvendes.
3. Advarsel – Anvendelse på våde overflader kan give elektrisk stød. Udsæt ikke for regn. Opbevar indendørs.
4. Blokér aldrig indsugningshullet og/eller udblæsningshullet.
 - Blokér ikke indsugningen eller udblæsningen ved rengøring på steder, hvor der er støv.

- Anvend ikke blæseren med et konisk mundstykke, som er mindre end det originale, som f.eks. et nyt mundstykke, der er opnået ved montering af en slange med ekstra reduceret diameter eller en mindre slange på mundstykkets øverste ende.
 - Anvend ikke blæseren til at pumpe bolde, gummibåde eller lignende.
Øgede motoromdrejninger kan føre til farligt brud på ventilatoren og resultere i alvorlig tilskadekomst. En ophedet motor og kontrolkredsøb kan være årsag til brand.
5. Hold børn, andre omkringstående og dyr på god afstand af blæseren, mens den er i brug.
 6. Anvend ikke blæseren i nærheden af åbne vinduer etc.
 7. Anvendelse af blæseren på rimelige tidspunkter anbefales – ikke tidligt om morgenen og sent om aftenen, hvor andre mennesker kan blive forstyrret.
 8. Anvendelse af river og koste til at løsne affald inden blæsning anbefales.
 9. Det anbefales at fugte overfladerne en smule under forhold med støv eller anvende en fugteanordning, som fås i handelen.
 10. Det anbefales at anvende det lange mundstykke, således at luftstrømmen kan arbejde tæt på jorden.
 11. Blæseren er ikke beregnet til at bruges af personer med nedsatte fysiske, sensoriske eller mentale evner eller manglende erfaring og kendskab.
 12. Små børn skal være under opsyn for at sikre, at de ikke leger med blæseren.
 13. Stik ikke fingre eller andet ind i ind sugningen eller udblæsningen.

GEM DENNE BRUGSANVISNING.

⚠ ADVARSEL:

LAD IKKE bekvemmelighed eller kendskab til produktet (opnået gennem gentagen brug) forhindre, at sikkerhedsforskrifterne for produktet nøje overholdes. MISBRUG eller forsømmelse af at følge de i denne brugsvejledning givne sikkerhedsforskrifter kan føre til, at De kommer alvorligt til skade.

ENC007-8

VIGTIGE SIKKERHEDSFORSKRIFTER

FOR AKKU

1. Læs alle instruktioner og advarselmærkater på (1) akku opladeren, (2) akku og (3) produktet, som anvender akku.
2. Lad være med at skille akkuen ad.
3. Hold straks op med at anvende opladeren, hvis brugstiden er blevet stærkt afkortet. Fortsat anvendelse kan resultere i risiko for overophedning, forbrændinger og endog eksplosion.
4. Hvis du har fået elektrolytvæske i øjnene, skal du straks skylle den ud med rent vand og derefter øjeblikkeligt søge lægehjælp. I modsat fald kan resultatet blive, at du mister synet.

5. Vær påpasselig med ikke at komme til at kortslutte akkuen:
 - (1) Lad ikke terminalerne komme i kontakt med noget ledende materiale.
 - (2) Undgå at opbevare akkuen i en beholder sammen med andre metalgenstande som f.eks. søm, mønter etc.
 - (3) Udsæt ikke akkuen for vand eller regn. Kortslutning af akkuen kan være årsag til en kraftig øgning af strømmen, overophedning, mulige forbrændinger og endog maskinstop.
6. Opbevar ikke værktøj og akkuen på et sted, hvor temperaturen kan nå eller overstige 50°C.
7. Lad være med at brænde akkuen, selv ikke i tilfælde, hvor den har lidt alvorlig skade eller er fuldstændig udtjent. Akkuen kan eksplodere, hvis man forsøger at brænde den.
8. Lad være med at brænde akkuen eller udsætte den for stød.
9. Anvend ikke en beskadiget akku.
10. Følg de lokale regler for bortskaffelse af akkuer.

GEM DENNE BRUGSANVISNING.

Tips til opnåelse af maksimal akku-levetid

1. Oplad altid akkuen, inden den er helt afladet. Stop altid maskinen og oplad akkuen, hvis det registreres at maskineffekten er dalende.
2. Genoplad aldrig en fuldt opladet akku. Overopladning vil afkorte akkuens levetid.
3. Oplad akkuen ved stuetemperatur ved 10°C – 40°C.
Lad altid en varm akku få tid til at køle af, inden den oplades.
4. Oplad akkuen en gang hver sjette måned, hvis den ikke anvendes i et længere tidsrum.

FUNKTIONSBESKRIVELSE

⚠ FORSIGTIG:

- Sørg altid for at maskinen er slukket, og at akkuen er taget ud, før der udføres justering eller kontrol af funktioner på maskinen.

Montering og afmontering af akku (Fig. 1)

⚠ FORSIGTIG:

- Slå altid maskinen fra, inden akkuen installeres eller fjernes.
- Hold godt fast i maskinen og akkuen, når akkuen installeres eller fjernes. Forsømmelse af at holde godt fast i maskinen og akkuen kan bevirke, at de glider ud af hænderne på Dem, hvilket kan resultere i beskadigelse af maskinen og akkuen samt personskade.

For at fjerne akkuen, skal man skyde den fra maskinen, idet man skyder knappen på forsiden af akkuen i stilling. For at installere akkuen, skal man sætte tungen på akkuen ud for rillen i huset og skyde den på plads. Sæt den hele vejen ind, så den låses på plads med et lille klik. Hvis den røde indikator på oversiden af knappen er synlig, betyder det, at den ikke er helt låst.

⚠ FORSIGTIG:

- Sæt altid akkuen helt ind, så den røde indikator ikke kan ses. Hvis den ikke er sat helt ind, kan den ved et uheld falde ud af maskinen, hvorved omkringstående eller De selv kan komme til skade.

- Sæt ikke akkuen i med magt. Hvis akkuen ikke glider nemt på plads, betyder det, at den ikke sættes korrekt i.

BEMÆRK:

Maskinen fungerer ikke med brug af kun én akku.

Beskyttelsessystem for maskine/akku

Maskinen er udstyret med et beskyttelsessystem for maskinen/akkuen.

Dette system afbryder automatisk strømmen til motoren og forlænger dermed maskinens og akkuens levetid.

Maskinen stopper automatisk under brugen, hvis maskinen eller akkuen bruges under en af de følgende omstændigheder. Under visse omstændigheder vil indikatorerne blive tændt.

Beskyttelse mod overbelastning

Hvis maskinen anvendes på en måde, der bevirker, at den forbruger en unormal mængde strøm, vil den automatisk stoppe uden nogen indikering. I denne situation skal man slukke for maskinen og stoppe den anvendelse, som bevirkede at maskinen blev overbelastet. Start derefter maskinen igen ved at tænde for den.

Overophedningsbeskyttelse for akku

Hvis akkuen er overophedet, vil maskinen automatisk stoppe uden nogen indikering. Maskinen starter ikke, selvom der trykkes på afbryderen. I denne situation skal man lade akkuen køle af, inden man igen tænder for maskinen.

BEMÆRK:

• Beskyttelsen mod overophedning af akkuen fungerer kun med en akku, der har stjernemærke. (Fig. 2)

Beskyttelse mod overafledning (Fig. 3)

Når den tilbageværende akku-kapacitet er blevet lav, vil akku-indikatoren blinke på den anvendte akku-side. Ved yderligere anvendelse stopper maskinen og akku-indikatoren lyser i omkring 10 sekunder. I denne situation skal man oplade akkuen.

Afbryderanvendelse (Fig. 4)

Maskinen startes ved at man ganske enkelt trykker på "HIGH/LOW"-knappen. For at slukke for maskinen, trykkes på "OFF"-knappen. For at ændre maskinens hastighed, trykkes på "HIGH/LOW"-knappen. Det første tryk på denne knap er for høj hastighed og det andet tryk er for lav hastighed, og hvert efterfølgende tryk på denne knap gentager høj/lav-cyklen skiftevis.

SAMLING

⚠ FORSIGTIG:

• Sørg altid for at maskinen er slukket, og at akkuen er taget ud, før der udføres noget arbejde på maskinen.

Montering og afmontering af det lange mundstykke (Fig. 5 og 6)

For at montere det lange mundstykke, skal man trykke hele vejen ind på udblæsningen på maskinen.

For at fjerne det lange mundstykke, skal man trykke på begge dets knapper og trække det ud, mens knapperne trykkes ind.

Montering af skulderremmen (Fig. 7)

Træk bøjlen ud af maskinen.

Anbring skulderremmen på maskinens bøjle.

Indstil inden brugen længden af remmen, så det er nemt at arbejde med den.

BETJENING

Blæsning (Fig. 8)

Hold blæseren fast med en hånd og udfør blæsningen ved at flytte den langsomt omkring.

Når der blæses omkring en bygning, en stor sten eller et køretøj, skal man rette mundstykket væk fra dem.

Når der blæses i et hjørne, skal man begynde fra hjørnet og derefter bevæge sig ud til et større område.

VEDLIGEHOLDELSE

⚠ FORSIGTIG:

- Sørg altid for at maskinen er slukket, og at akkuen er taget ud, før der udføres eftersyn eller vedligeholdelse på maskinen.
- Anvend aldrig benzin, rensebenzin, fortynder, alkohol og lignende. Resultatet kan blive misfarvning, deformation eller revner.

Rengøring (Fig. 9)

Tør af og til maskinens ydre af med en klud, der er fugtet med sæbevand.

Udskiftning af kul (Fig. 10 og 11)

Udtag og efterse kullene med regelmæssige mellemrum.

Udskift kullene, når de er slidt ned til slidmarkeringen. Hold kullene rene og i stand til frit at glide ind i holderne.

Begge kul skal udskiftes parvist samtidigt. Anvend kun identiske kulbørster.

Benyt en skruetrækker til at afmontere kulholderdækslerne. Tag de slidte kul ud, isæt de nye og fastgør derefter kulholderdækslerne.

For at opretholde produktets SIKKERHED og PÅLIDELIGHED bør reparation, vedligeholdelse og justering kun udføres af et DOLMAR servicecenter med anvendelse af originale DOLMAR udskiftningsdele.

EKSTRAUDSTYR

⚠ FORSIGTIG:

- Det i denne manual specificerede tilbehør og anordninger anbefales til brug sammen med Deres Dolmar maskine. Brug af andet tilbehør og andre anordninger kan udgøre en risiko for personskade. Anvend kun tilbehør og anordninger til de beskrevne formål.

Hvis De behøver assistance eller yderligere detaljer om dette tilbehør, bedes De kontakte Deres lokale Dolmar servicecenter.

- Original akku og oplader fra Dolmar.

BEMÆRK:

- Nogle ting på denne liste kan være inkluderet i værktøjspakken som standardtilbehør. Det kan være forskellige fra land til land.

ENG102-3

Støj

Det typiske A-vægtede støjniveau bestemt i overensstemmelse med EN15503:

Lydtryksniveau (L_{pA}): 82,3 dB (A)

Lydeffektniveau (L_{WA}): 94,7 dB (A)

Usikkerhed (K): 1,6 dB (A)

Bær hørevern

Vibration

Vibrations totalværdi (tre-aksial vektorsum) bestemt i overensstemmelse med EN15503:

- Arbejdsformål: anvendelse uden belastning
- Vibrationsafgivelse (a_h): 2,5 m/s² eller mindre
- Usikkerhed (K): 1,5 m/s²

ENG901-1

- Den angivne vibrationsemissionsværdi er blevet målt i overensstemmelse med standardtestmetoden og kan anvendes til at sammenligne en maskine med en anden.
- Den angivne vibrationsemissionsværdi kan også anvendes i en preliminær eksponeringsvurdering.

⚠ ADVARSEL:

- Vibrationsemissionen under den faktiske anvendelse af maskinen kan være forskellig fra den erklærede emissionsværdi, afhængigt af den måde, hvorpå maskinen anvendes.
- Sørg for at identificere de sikkerhedsforskrifter til beskyttelse af operatøren, som er baseret på en vurdering af eksponering under de faktiske brugsforhold (med hensyntagen til alle dele i brugscyklen, som f.eks. de gange, hvor maskinen er slukket og når den kører i tomgang i tilgift til afbrydertiden).

ENH024-8

Kun for lande i Europa**EU-konformitetserklæring**

Undertegnede Rainer Bergfeld, som autoriseret af Dolmar GmbH, erklærer at DOLMAR maskinen (maskinerne):

Maskinens betegnelse:

Akku-blæser

Model nr./Type: AG-3729

Specifikationer: Se oversigten "SPECIFIKATIONER".

er i serieproduktion og

opfylder betingelserne i de følgende EU-direktiver:

2000/14/EU, 2006/42/EU

og er fremstillet i overensstemmelse med de følgende standarder eller standardiserede dokumenter:

EN15503

Den tekniske information opbevares hos:

Dolmar GmbH,

Jenfelder Straße 38, Abteilung FZ,

D-22045 Hamburg

Den procedure for konformitetsfastsættelse, som kræves i Direktiv 2000/14/EU, er fundet i overensstemmelse med tillæg V.

Målt lydbelastningsniveau: 94,7 dB (A)

Garanteret lydbelastningsniveau: 96 dB (A)

22.7.2013



Rainer Bergfeld
Administrerende direktør

Περιγραφή γενικής άποψης

1 Κόκκινη ένδειξη	6 Κουμπί HIGH/LOW	11 Σημάδι ορίου
2 Κουμπί	7 Κουμπί OFF	12 Κατσαβίδι
3 Κασέτα μπαταρίας	8 Άγκιστρο	13 Καπάκι θήκης ψήκτρας
4 Ένδειξη αστεριού	9 Μακρύ ακροφύσιο	
5 Ένδειξη μπαταρίας	10 Άγκιστρο ανάρτησης	

ΤΕΧΝΙΚΑ ΧΑΡΑΚΤΗΡΙΣΤΙΚΑ

Μοντέλο		AG-3729
Ικανότητες	Όγκος αέρα (HIGH)	4,4 m ³ /λεπ
	Όγκος αέρα (LOW)	2,6 m ³ /λεπ
Ταχύτητα χωρίς φορτίο (λεπ ⁻¹)	HIGH	17.000
	LOW	10.000
Ολικό μήκος	(χωρίς το μακρύ ακροφύσιο)	420 χιλ
	(με το μακρύ ακροφύσιο)	905 χιλ
Βάρος καθαρό		3,1 χγρ
Έξοδος		D.C. 36 V

- Λόγω του συνεχιζόμενου προγράμματος έρευνας και ανάπτυξης, οι παρούσες προδιαγραφές υπόκεινται σε αλλαγή χωρίς προειδοποίηση.
- Τα τεχνικά χαρακτηριστικά και η κασέτα μπαταρίας μπορεί να διαφέρουν από χώρα σε χώρα.
- Βάρος, με κασέτα μπαταρίας, σύμφωνα με τη διαδικασία EPTA 01/2003



- Μόνο για χώρες ΕΕ
Μην απορρίπτετε ηλεκτρικό εξοπλισμό ή μπαταρίες μαζί με τα οικιακά απόβλητα!

Σύμφωνα με τις Ευρωπαϊκές Οδηγίες για τον απόβλητο ηλεκτρικό και ηλεκτρονικό εξοπλισμό και τις μπαταρίες και συσσωρευτές και τις απόβλητες μπαταρίες και συσσωρευτές και την ενσωμάτωση τους σύμφωνα με την εθνική νομοθεσία, ο ηλεκτρικός εξοπλισμός και η μπαταρία και τα πακέτα μπαταριών που έχουν φτάσει το τέλος ζωής τους πρέπει να συλλέγονται ξεχωριστά και να επιστρέφονται σε εγκαταστάσεις περιβαλλοντικά συμβατής ανακύκλωσης.

END012-4

Σύμβολα

Τα ακόλουθα δείχνουν τα σύμβολα που χρησιμοποιούνται για το μηχάνημα. Βεβαιωθείτε ότι καταλαβαίνετε τη σημασία τους πριν από τη χρήση.

- Δείξτε ιδιαίτερη φροντίδα και προσοχή.
- Διαβάστε τις οδηγίες χρήσης.
- Μην πλησιάζετε τα χέρια σας στα περιστρεφόμενα εξαρτήματα.
- Κίνδυνος, προσέξτε για εκπινασσόμενα αντικείμενα.
- Κρατήστε τους παρευρισκομένους σε απόσταση ασφαλείας.
- Να φοράτε προστασία ματιών και ακοής.
- Να μην εκτίθεται σε υγρασία.

Προοριζόμενη χρήση

Το εργαλείο προορίζεται για φύσημα σκόνης.

ENE018-1

ENB116-5

ΠΡΟΕΙΔΟΠΟΙΗΣΕΙΣ ΑΣΦΑΛΕΙΑΣ ΦΥΣΗΤΗΡΑ

1. Πάντοτε χρησιμοποιείτε προστατευτικά γυαλιά, ένα κάλυμμα κεφαλής και μάσκα όταν χρησιμοποιείτε το φυσητήρα.
2. Ποτέ μη διευθύνετε το ακροστόμιο προς άλλα άτομα όταν χρησιμοποιείτε το φυσητήρα.
3. Προειδοποίηση – Μπορεί να προκληθεί ηλεκτροπληξία αν το μηχάνημα χρησιμοποιηθεί σε υγρές επιφάνειες. Μη το εκθέτετε στη βροχή. Αποθηκεύστε το σε κλειστό χώρο.
4. Ποτέ μη φράζετε την είσοδο απορρόφησης και/ή την έξοδο φυσητήρα.
 - Μην φράσσετε την εισαγωγή αναρρόφησης ή την εξαγωγή του φυσητήρα για καθαρισμό σε σκονισμένες περιοχές.

- Μην χρησιμοποιείτε το φουσητήρα με κωνικό ακροφύσιο μικρότερο από το αρχικό, όπως για παράδειγμα ένα ακροφύσιο που σχηματίζεται προσαρμόζοντας ένα επιπλέον τμήμα εύκαμπτου σωλήνα μικρότερης διαμέτρου ή μικρότερο εύκαμπτο σωλήνα στο άνω άκρο του ακροφυσίου.
- Μην χρησιμοποιείτε το φουσητήρα για να φυσώσετε μπάλες, μια λαστιχένια βάρκα ή κάτι παρόμοιο.

Οι αυξημένες στροφές του ηλεκτροκινήτρα ενδέχεται να προκαλέσουν επικίνδυνη θραύση του ανεμιστήρα με αποτέλεσμα σοβαρό τραυματισμό. Εάν ο ηλεκτροκινήτρας και το κύκλωμα ελέγχου υπερθερμανθούν, ενδέχεται να προκληθεί πυρκαγιά.

5. Κρατήστε τα παιδιά, άλλους παρευρισκόμενους και τα κατοικίδια μακριά από το φουσητήρα στη διάρκεια της λειτουργίας.
6. Μην χειρίζεστε το φουσητήρα κοντά σε ανοικτό παράθυρο, κ.λ.π.
7. Συνιστάται η χρήση του φουσητήρα μόνον λογικές ώρες – όχι νωρίς το πρωί ή αργά τη νύχτα όταν οι άνθρωποι ενδέχεται να ενοχλούνται.
8. Συνιστάται η χρήση τσουγκράνας και σκούπας για να χαλαρώσετε τις ακαθαρσίες πριν χρησιμοποιήσετε το φουσητήρα.
9. Συνιστάται η ελαφρά ύγρυνση των επιφανειών σε συνθήκες σκόνης ή η χρήση εξαρτήματος ψεκασμού με νερό, το οποίο μπορείτε να προμηθευτείτε από το εμπόριο.
10. Συνιστάται η χρήση του μακρού ακροφυσίου ώστε η ροή αέρα να δημιουργείται κοντά στο έδαφος.
11. Ο φουσητήρας δεν προορίζεται για χρήση από άτομα με μειωμένες σωματικές, αισθητήριες ή διανοητικές ικανότητες ή από άτομα που δεν έχουν πείρα και γνώσεις.
12. Τα μικρά παιδιά πρέπει να επιβλέπονται για να είναι σίγουρο ότι δεν παίζουν με τον φουσητήρα.
13. Μην εισαγάγετε τα δάχτυλα ή άλλα αντικείμενα στην είσοδο αναρρόφησης ή στην έξοδο φουσητήρα.

ΦΥΛΑΞΤΕ ΤΙΣ ΟΔΗΓΙΕΣ ΑΥΤΕΣ.

ΠΡΟΕΙΔΟΠΟΙΗΣΗ:

ΜΗΝ επιτρέψετε το βαθμό άνεσης ή εξοικείωσης με το προϊόν (λόγω επανειλημμένης χρήσης) να αντικαταστήσει την αυστηρή τήρηση των κανόνων ασφαλείας του παρόντος εργαλείου. ΚΑΚΗ ΧΡΗΣΗ ή αμέλεια να ακολουθήσετε τους κανόνες ασφαλείας που διατυπώνονται σ' αυτό το εγχειρίδιο οδηγίων μπορεί να προκαλέσει σοβαρό προσωπικό τραυματισμό.

ΣΗΜΑΝΤΙΚΕΣ ΟΔΗΓΙΕΣ ΑΣΦΑΛΕΙΑΣ

ΓΙΑ ΚΑΣΕΤΑ ΜΠΑΤΑΡΙΑΣ

1. Πριν χρησιμοποιήσετε την κασέτα μπαταρίας, διαβάστε όλες τις οδηγίες και σημειώσεις προφύλαξης (1) στον φορτιστή μπαταρίας, (2) στην μπαταρία και (3) στο προϊόν που χρησιμοποιεί την μπαταρία.
2. Μην αποσυναρμολογήσετε την κασέτα μπαταρίας.
3. Εάν ο χρόνος λειτουργίας έχει γίνει υπερβολικά βραχύς, σταματήστε την λειτουργία αμέσως. Αλλιώς, μπορεί να έχει ως αποτέλεσμα κίνδυνο υπερθέρμανσης, πιθανά εγκαύματα ή ακόμη και έκρηξη.
4. Εάν ηλεκτρολύτης μπει στα μάτια σας, ξεπλύνετε τα με καθαρό νερό και ζητήστε ιατρική φροντίδα αμέσως. Αλλιώς, μπορεί να έχει ως αποτέλεσμα απώλεια της όρασης σας.
5. Μην βραχυκυκλώνετε την κασέτα μπαταρίας:
 - (1) Μην αγγίζετε τους πόλους με οποιοδήποτε αγώγιμο υλικό.
 - (2) Αποφεύγετε να αποθηκεύετε την κασέτα μπαταρίας μέσα σε ένα δοχείο μαζί με άλλα μεταλλικά αντικείμενα όπως καρφιά, νομίσματα, κλπ.
 - (3) Μην εκθέτετε την κασέτα μπαταρίας στο νερό ή στη βροχή.
 Ένα βραχυκύκλωμα μπαταρίας μπορεί να προκαλέσει μεγάλη ροή ρεύματος, υπερθέρμανση, πιθανά εγκαύματα ακόμη και σοβαρή βλάβη.
6. Μην αποθηκεύετε το εργαλείο με την κασέτα μπαταρίας σε τοποθεσίες όπου η θερμοκρασία μπορεί να φτάσει ή να ξεπεράσει τους 50°C.
7. Μην καίτε την κασέτα μπαταρίας ακόμη και εάν έχει σοβαρή ζημιά ή είναι εντελώς φθαρμένη. Η κασέτα μπαταρίας μπορεί να εκραγεί στην φωτιά.
8. Προσέχετε να μη ρίξετε κάτω ή χτυπήσετε την μπαταρία.
9. Μην χρησιμοποιείτε μπαταρία που έχει υποστεί ζημία.
10. Τηρήστε τους τοπικούς κανονισμούς που σχετίζονται με τη διάθεση της μπαταρίας.

ΦΥΛΑΞΤΕ ΤΙΣ ΟΔΗΓΙΕΣ ΑΥΤΕΣ.

Συμβουλές για διατήρηση μέγιστης ζωής μπαταρίας

1. Φορτίζετε την κασέτα μπαταρίας πριν από την πλήρη αποφόρτιση της. Σταματάτε πάντοτε τη λειτουργία του εργαλείου και να φορτίζετε την κασέτα μπαταρίας όταν παρατηρήσετε μειωμένη ισχύ εργαλείου.
2. Ποτέ μην επαναφορτίζετε μία πλήρως φορτισμένη κασέτα μπαταρίας. Η υπερφόρτιση μειώνει την ωφέλιμη ζωή της μπαταρίας.
3. Φορτίζετε την κασέτα μπαταρίας σε θερμοκρασία δωματίου 10°C – 40°C. Αφήστε μια θερμή κασέτα μπαταρίας να κρυώσει πριν τη φορτίσετε.

4. **Φορτίστε την κασέτα μπαταρίας μία φορά κάθε έξι μήνες εάν δεν τη χρησιμοποιείτε για μεγάλη χρονική περίοδο.**

ΠΕΡΙΓΡΑΦΗ ΛΕΙΤΟΥΡΓΙΑΣ

⚠️ ΠΡΟΣΟΧΗ:

- Πάντοτε βεβαιώνετε ότι το εργαλείο είναι σβηστό και η κασέτα μπαταρίας έχει αφαιρεθεί πριν ρυθμίσετε ή ελέγξετε κάποια λειτουργία στο εργαλείο.

Τοποθέτηση ή αφαίρεση της κασέτας μπαταρίας (Εικ. 1)

⚠️ ΠΡΟΣΟΧΗ:

- Πάντοτε να σβήνετε το εργαλείο πριν τοποθετήσετε ή αφαιρέσετε την κασέτα μπαταρίας.
- **Κρατήστε το εργαλείο και την κασέτα μπαταρίας σταθερά κατά την τοποθέτηση και αφαίρεση της κασέτας μπαταρίας.** Εάν δεν κρατήσετε το εργαλείο και την κασέτα μπαταρίας σταθερά ενδέχεται να γλιστρήσουν από τα χέρια σας με αποτέλεσμα την πρόκληση ζημίας στο εργαλείο και την κασέτα μπαταρίας όπως και τραυματισμό.

Για να αφαιρέσετε την κασέτα μπαταρίας, ολισθήστε την από το εργαλείο ενώ σύρετε το κουμπί στο μπροστινό μέρος της κασέτας.

Για να τοποθετήσετε την κασέτα μπαταρίας, ευθυγραμμίστε τη γλώσσα στην κασέτα μπαταρίας με την αύλακα στην υποδοχή και ολισθήστε τη στη θέση της. Να την τοποθετείτε πλήρως μέχρι να ασφαλίσει στη θέση της, γεγονός που υποδεικνύεται με ένα χαρακτηριστικό ήχο. Αν μπορείτε να δείτε την κόκκινη ένδειξη στην επάνω πλευρά του κουμπιού, δεν έχει κλειδώσει τελείως.

⚠️ ΠΡΟΣΟΧΗ:

- Να τοποθετείτε πάντα την κασέτα μπαταρίας πλήρως μέχρι να μην βλέπετε την κόκκινη ένδειξη. Σε αντίθετη περίπτωση, μπορεί να πέσει κατά λάθος από το εργαλείο και να τραυματίσει εσάς ή κάποιον παρευρισκόμενο.
- Μην τοποθετείτε την κασέτα μπαταρίας με βία. Αν η κασέτα δεν εισέρχεται με ευκολία, δεν είναι τοποθετημένη σωστά.

ΠΑΡΑΤΗΡΗΣΗ:

- Το εργαλείο δεν λειτουργεί με μόνο μία κασέτα μπαταρίας.

Σύστημα προστασίας εργαλείου/μπαταρίας

Το εργαλείο είναι εξοπλισμένο με σύστημα προστασίας εργαλείου/μπαταρίας.

Αυτό το σύστημα αποκόπτει αυτόματα την ισχύ προς το μοτέρ για να παραταθεί η διάρκεια λειτουργίας του εργαλείου και της μπαταρίας.

Το εργαλείο σταματάει αυτόματα κατά τη διάρκεια της λειτουργίας αν το εργαλείο ή η μπαταρία βρεθούν κάτω από μία εκ των παρακάτω συνθηκών. Σε μερικές συνθήκες, ανάβουν οι ενδεικτικές λυχνίες.

Προστασία υπερφόρτωσης

Όταν το εργαλείο λειτουργεί με τρόπο ώστε να αναγκάζεται να καταναλώνει ασυνήθιστα υψηλό ρεύμα, το εργαλείο σταματάει αυτόματα χωρίς καμία ένδειξη. Σε αυτή την περίπτωση, απενεργοποιήστε το εργαλείο και διακόψτε την εφαρμογή που προκάλεσε την υπερφόρτωση του εργαλείου. Μετά ενεργοποιήστε το εργαλείο για επανεκκίνηση.

Προστασία υπερθέρμανσης για την μπαταρία

Όταν η μπαταρία υπερθερμαίνεται, το εργαλείο σταματάει αυτόματα χωρίς καμία ένδειξη. Το εργαλείο δεν ξεκινάει ακόμη κι αν πατήσετε το κουμπί διακόπτη. Σε αυτή την περίπτωση, αφήστε την μπαταρία να κρυώσει πριν ενεργοποιήσετε ξανά το εργαλείο.

ΠΑΡΑΤΗΡΗΣΗ:

- Η προστασία υπερθέρμανσης της μπαταρίας λειτουργεί μόνο με μια κασέτα μπαταρίας με μια ένδειξη αστεριού. (Εικ. 2)

Προστασία υπερβολικής αποφόρτισης (Εικ. 3)

Όταν το υπολειπόμενο φορτίο της μπαταρίας είναι χαμηλό, η ένδειξη μπαταρίας αναβοσβήνει στην αντίστοιχη πλευρά της μπαταρίας. Με την περαιτέρω χρήση, το εργαλείο σταματάει και η ένδειξη μπαταρίας ανάβει για περίπου 10 δευτερόλεπτα. Σε αυτή την περίπτωση, φορτίστε την κασέτα μπαταρίας.

Λειτουργία διακόπτη (Εικ. 4)

Για εκκίνηση του εργαλείου, πιέστε απλά το κουμπί "HIGH/LOW". Για απενεργοποίηση, πιέστε το κουμπί "OFF". Για αλλαγή της ταχύτητας του εργαλείου, πιέστε το κουμπί "HIGH/LOW". Με την πρώτη πίεση του κουμπιού επιτυγχάνεται υψηλή ταχύτητα και με τη δεύτερη επιτυγχάνεται χαμηλή ταχύτητα, στη συνέχεια με κάθε πίεση του κουμπιού επιτυγχάνεται η αλλαγή ταχύτητας μεταξύ των ρυθμίσεων υψηλό/χαμηλό εναλλάξ.

ΣΥΝΑΡΜΟΛΟΓΗΣΗ

⚠️ ΠΡΟΣΟΧΗ:

- Πάντοτε βεβαιώνετε ότι το εργαλείο είναι σβηστό και η κασέτα μπαταρίας έχει αφαιρεθεί πριν εκτελέσετε κάποια εργασία στο εργαλείο.

Τοποθέτηση ή αφαίρεση μακρού ακροφύσιου (Εικ. 5 και 6)

Για να τοποθετήσετε το μακρύ ακροφύσιο, πιέστε το προς τα μέσα πάνω στην εξαγωγή του φυσητήρα μέχρι τέρμα.

Για να αφαιρέσετε το μακρύ ακροφύσιο, πιέστε τα δύο κουμπιά του και ταυτόχρονα τραβήξτε το προς τα έξω.

Τοποθέτηση ιμάντα ώμου (Εικ. 7)

Τραβήξτε το άγκιστρο ανάρτησης του εργαλείου προς τα έξω.

Προσδέστε τον ιμάντα ώμου στο άγκιστρο ανάρτησης του εργαλείου.

Πριν από τη χρήση, ρυθμίστε το μήκος του ιμάντα ώστε να μπορείτε να εργαστείτε άνετα.

ΛΕΙΤΟΥΡΓΙΑ

Φύσημα (Εικ. 8)

Κρατήστε το φυσητήρα σταθερά με το ένα χέρι και εκτελέστε την εργασία φυσηματος κατευθύνοντας το εργαλείο αργά προς την επιθυμητή κατεύθυνση.

Όταν το φύσημα διενεργείται γύρω από ένα κτίριο, μεγάλο βράχο ή όχημα, κατευθύνετε το ακροφύσιο μακριά από αυτά.

Όταν εκτελείτε εργασία μέσα σε μια γωνία, αρχίστε από τη γωνία και στη συνέχεια μετακινηθείτε προς την ευρύτερη περιοχή.

ΣΥΝΤΗΡΗΣΗ

⚠ ΠΡΟΣΟΧΗ:

- Πάντοτε βεβαιώνεστε ότι το εργαλείο είναι σβηστό και η κασέτα μπαταρίας έχει αφαιρεθεί πριν επιχειρήσετε να κάνετε έλεγχο ή συντήρηση.
- Μην χρησιμοποιείτε ποτέ βενζίνη, πετρελαϊκό αιθέρα, διαλυτικό, αλκοόλη ή παρόμοιες ουσίες. Ενδέχεται να προκληθεί αποχρωματισμός, παραμόρφωση ή ρωγμές.

Καθαρισμός (Εικ. 9)

Περιστασιακά, καθαρίστε την εξωτερική επιφάνεια του εργαλείου χρησιμοποιώντας ένα πανί που έχετε υγράνει με σαπουνό νερό.

Αντικατάσταση ψηκτών άνθρακα (Εικ. 10 και 11)

Αφαιρείτε και ελέγχετε τις ψήκτες άνθρακα τακτικά. Αντικαθιστάτε τις όταν φθαρούν μέχρι το σημάδι ορίου. Κρατάτε τις ψήκτες άνθρακα καθαρές και ελεύθερες να γλιστρούν στις θήκες. Και οι δύο ψήκτες άνθρακα πρέπει να αντικαθίστανται ταυτόχρονα. Χρησιμοποιείτε μόνο ταυτόσημες ψήκτες άνθρακα.

Χρησιμοποιείστε ένα καταβίδι για να αφαιρέσετε τα καπάκια των θηκών των ψηκτών. Αφαιρέστε τις φθαρμένες ψήκτες, βάλτε τις νέες και ασφαλίστε τα καπάκια των θηκών των ψηκτών.

Για διατήρηση της ΑΣΦΑΛΕΙΑΣ και ΑΞΙΟΠΙΣΤΙΑΣ του προϊόντος, επισκευές, οποιαδήποτε συντήρηση ή ρυθμίσεις πρέπει να εκτελούνται από κέντρα εξυπηρέτησης εξουσιοδοτημένα από την DOLMAR, με χρήση πάντοτε ανταλλακτικών DOLMAR.

ΠΡΟΑΙΡΕΤΙΚΑ ΕΞΑΡΤΗΜΑΤΑ

⚠ ΠΡΟΣΟΧΗ:

- Αυτά τα εξαρτήματα ή προσαρτήματα συνιστώνται για χρήση με το εργαλείο Dolmar που περιγράφηκε στις οδηγίες αυτές. Η χρήση οτιδήποτε άλλων εξαρτημάτων ή προσαρτημάτων μπορεί να προκαλέσει κίνδυνο τραυματισμού σε άτομα. Χρησιμοποιείτε τα εξαρτήματα ή προσαρτήματα μόνο για την χρήση που προορίζονται.

Εάν χρειάζεστε οποιαδήποτε βοήθεια για περισσότερες πληροφορίες σε σχέση με αυτά τα εξαρτήματα, απευθυνθείτε στο τοπικό σας κέντρο εξυπηρέτησης Dolmar.

- Γνήσια μπαταρία και φορτιστής της Dolmar

ΠΑΡΑΤΗΡΗΣΗ:

- Μερικά στοιχεία στη λίστα μπορεί να συμπεριλαμβάνονται στη συσκευασία εργαλείου ως στάνταρ εξαρτήματα. Μπορεί να διαφέρουν ανάλογα με τη χώρα.

ENG102-3

Θόρυβος

Το τυπικό Α επίπεδο μετρημένου θορύβου καθορίζεται σύμφωνα με το EN15503:

- Στάθμη πίεσης ήχου (L_{pA}): 82,3 dB (A)
- Στάθμη δύναμης ήχου (L_{WA}): 94,7 dB (A)
- Αβεβαιότητα (K): 1,6 dB (A)

Φοράτε υαλοπινίδες

Κραδασμός

Η ολική τιμή δόνησης (άθροισμα τρι-αξονικού διανύσματος) καθορίζεται σύμφωνα με το EN15503:

- Είδος εργασίας: λειτουργία χωρίς φορτίο
- Εκπομπή δόνησης (a_{h1}): 2,5 m/s² ή λιγότερο
- Αβεβαιότητα (K): 1,5 m/s²

ENG901-1

- Η δηλωμένη τιμή εκπομπής κραδασμών έχει μετρηθεί σύμφωνα με την πρότυπη μέθοδο δοκιμής και μπορεί να χρησιμοποιηθεί για τη σύγκριση ενός εργαλείου με άλλο.
- Η δηλωμένη τιμή εκπομπής κραδασμών μπορεί να χρησιμοποιηθεί και στην προκαταρκτική αξιολόγηση έκθεσης.

⚠ ΠΡΟΕΙΔΟΠΟΙΗΣΗ:

- Η εκπομπή κραδασμών κατά τη χρήση του ηλεκτρικού εργαλείου σε πραγματικές συνθήκες μπορεί να διαφέρει από τη δηλωμένη τιμή εκπομπής ανάλογα με τον τρόπο χρήσης του εργαλείου.
- Φροντίστε να λάβετε τα κατάλληλα μέτρα προστασίας του χειριστή βάσει υπολογισμού της έκθεσης σε πραγματικές συνθήκες χρήσης (λαμβάνοντας υπόψη όλες τις συνιστώσες του κύκλου λειτουργίας όπως τους χρόνους που το εργαλείο είναι εκτός λειτουργίας και όταν βρίσκεται σε αδρανή λειτουργία πέραν του χρόνου ενεργοποίησης).

ENH024-8

Μόνο για χώρες της Ευρώπης

Δήλωση Συμμόρφωσης ΕΚ

Η κάτωθι υπογεγραμμένη, **Rainer Bergfeld**, εξουσιοδοτούμενοι από τη **Dolmar GmbH**, δηλώνει **ότι το/τα μηχάνημα(τα) DOLMAR:**

- Χαρακτηρισμός μηχανήματος:
Φυσητήρας μπαταρίας
- Αρ. μοντέλου/ Τύπος: AG-3729
- Προδιαγραφές: βλ. πίνακα "ΤΕΧΝΙΚΑ ΧΑΡΑΚΤΗΡΙΣΤΙΚΑ".

είναι εν σειρά παραγωγή και συμμορφώνονται με τις ακόλουθες Ευρωπαϊκές Οδηγίες:

2000/14/ΕΚ, 2006/42/ΕΚ

και κατασκευάζονται σύμφωνα με τα ακόλουθα πρότυπα ή έγγραφα τυποποίησης:

EN15503

Το αρχείο της τεχνικής τεκμηρίωσης φυλάσσεται στη διεύθυνση:

Dolmar GmbH,
Jenfelder Straße 38, Abteilung FZ,
D-22045 Hamburg (Αμβούργο)

Η απαιτούμενη διαδικασία αξιολόγησης συμμόρφωσης βάσει της Οδηγίας 2000/14/ΕΚ ήταν σύμφωνη με το Παράρτημα V.

Στάθμη ηχητικής ισχύος μέτρησης: 94,7 dB (A)

Εγγυημένη στάθμη ηχητικής ισχύος: 96 dB (A)

22.7.2013



Rainer Bergfeld
Γενικός Διευθυντής

Genel görünüşün açıklanması

1 Kırmızı gösterge	6 HIGH/LOW düğmesi	11 Limit işareti
2 Düğme	7 OFF düğmesi	12 Tornavida
3 Batarya kartuşu	8 Kanca	13 Fırça yuvası kapağı
4 Yıldız işareti	9 Uzun üfleç	
5 Batarya göstergesi	10 Askı aparatı	

ÖZELLİKLER

Model		AG-3729
Kapasiteler	Hava hacmi (HIGH)	4,4 m ³ /dak.
	Hava hacmi (LOW)	2,6 m ³ /dak.
Yüksüz hız (dak ⁻¹)	HIGH	17.000
	LOW	10.000
Toplam uzunluk	(uzun üfleçsiz)	420 mm
	(uzun üfleçli)	905 mm
Net ağırlık		3,1 kg
Anma voltajı		D.C. 36 V

- Sürekli yapılan araştırma ve geliştirmelerden dolayı, burada belirtilen özellikler önceden bildirilmeksizin değiştirilebilir.
- Özellikler ve batarya kartuşu ülkeden ülkeye değişebilir.
- EPTA-Prosedürü 01/2003 uyarınca, batarya kartuşu dahil, ağırlık



END012-4

Semboller

Aşağıdakiler makinanız için kullanılan sembolleri göstermektedir. Kullanmadan önce manalarını anladığınızdan emin olunuz.



- Çok dikkatli kullanın.

ENE018-1



- El kitabını okuyun.



- Ellerinizi dönen parçalardan uzak tutun.



- Tehlike; sıçrayan nesnelere korununuz.



- Etrafınızdaki kişileri aletten uzak tutun.



- Koruyucu gözlük ve kulaklık takın.



- Neme maruz bırakmayın.

Kullanım amacı

Bu alet tozu üflemek için tasarlanmıştır.

ENB116-5

ÜFLEYİCİ GÜVENLİK UYARILARI

1. Üfleyiciyi kullanırken daima koruyucu gözlük, başlık ve maske kullanın.
2. Üfleyiciyi kullanırken üflecini yakınızdaki kişilere doğrultmayın.
3. Uyarı – Islak yüzeylerde kullanılırsa elektrik şoku oluşabilir. Yağmurla temas etmesine izin vermeyin. Dışarıda saklamayın.
4. Emme girişini ve/veya üfleyici çıkışını asla tıkamayın.
 - Tozlu alanları temizlemeye çalışarak emme girişinin veya üfleyici çıkışının tıkanmasına sebep olmayın.
 - Üfleyiciyi orijinal olandan daha küçük bir konik bir üfleç, örneğin üflecini üst ucuna çapı küçültülmüş ekstra bir hortum veya daha küçük bir hortum bağlanarak elde edilen yeni bir üfleç ile kullanmayın.

- Üfleyciyi top, şişme bot veya benzeri şeyleri şişirmek için kullanmayın.

Yüksek motor devri fanın tehlikeli bir şekilde kırılmasına ve ciddi kişisel yaralanmalara yol açabilir.

Isınan motor ve kontrol devresi bir yangın çıkmasına neden olabilir.

5. Çocukları, etrafınızdaki diğer kişileri ve hayvanları üfleyci çalışırken üfleyciden uzak tutun.
6. Üfleyciyi açık pencere vb. yanında çalıştırmayın.
7. Üfleycinin sadece makul saatlerde çalıştırılması tavsiye edilir – sabahın erken saatleri ya da gece geç vakitler gibi insanların rahatsız olabileceği saatlerde çalıştırmayın.
8. Üfleme işlemine başlamadan önce tırmık ve süpürge kullanarak döküntülerin gevşetilmesi tavsiye edilir.
9. Tozlu yerlerde yüzeyin hafifçe ıslatılması veya piyasada mevcut olan nemlendirici ek parçasının kullanılması tavsiye edilir.
10. Hava akımının yere daha yakından etki etmesi için uzun olan üflecin kullanılması tavsiye edilir.
11. Üfleyci fiziksel, duyuşsal ya da zihinsel yetenekleri kısıtlı olan veya deneyim ya da bilgileri olmayan kişiler tarafından kullanıma uygun değildir.
12. Küçük çocuklar, üfleyciyle oynamaları için gözetilmelidir.
13. Emme ağzına veya üfleyci menfezine parmak ya da başka bir nesne sokulmamalıdır.

BU TALİMATLARI SAKLAYIN.

⚠ UYARI:

Ürünü kullanırken (defalarca kullanınca kazanılan) rahatlık ve tanıdıklık duygusunun ilgili ürünün güvenlik kurallarına sıkı sıkıya bağlı kalmanın yerine geçmesine İZİN VERMEYİN. YANLIŞ KULLANIM veya bu kullanma kılavuzunda belirtilen emniyet kurallarına uymama ciddi yaralanmaya neden olabilir.

ENC007-8

ÖNEMLİ GÜVENLİK TALİMATLARI

BATARYA KARTUŞU İÇİN

1. Batarya kartuşunu kullanmadan önce, tüm talimatları ve (1) batarya şarj aleti, (2) batarya ve (3) bataryası kullanan alet üstündeki tüm uyarıları okuyun.
2. Batarya kartuşunu sökmeyin.
3. Çalışma süresi aşırı derecede kısalmışsa kullanmayı derhal bırakın. Aşırı ısınma, yanma riski hatta patlamaya neden olabilir.
4. Gözünüze elektrolit kaçarsa, gözlerinizi temiz suyla durulayın ve hemen tıbbi yardım alın. Görme kaybına yol açabilir.
5. Batarya kartuşunu kısa devre yaptırmayın:
 - (1) Terminalere herhangi bir iletken madde deşdırmeyin.
 - (2) Batarya kartuşunu çiviler, madeni paralar vb. gibi başka metal nesnelere aynı kaba koymaktan kaçının.
 - (3) Batarya kartuşunu yağmura ya da suya maruz bırakmayın.

Bataryada bir kısa devre büyük bir elektrik akımına, aşırı ısınmaya, olası yanıklara ve hatta bir bozulmaya neden olabilir.

6. Aleti ve batarya kartuşunu sıcaklığın 50°C ya da daha yükseğe ulaştığı yerlerde muhafaza etmeyin.
7. Batarya kartuşunu ciddi hasar görmüş ya da tamamen kullanılmaz hale gelmiş olsa bile ateşe atmayın. Batarya kartuşu ateşin içinde patlayabilir.
8. Bataryası düşürmemeye ya da darbe almamasına dikkat edin.
9. Zarar gören bataryası kullanmayın.
10. Bataryanın elden çıkarılması ile ilgili yerel düzenlemelere uyunuz.

BU TALİMATLARI SAKLAYIN.

Maksimum batarya ömrünü koruma için tavsiyeler

1. Batarya kartuşunu tamamen boşalmadan şarj edin. Aletin gücünün zayıfladığını fark ettiğiniz zaman daima kullanmayı durdurarak batarya kartuşunu şarj edin.
2. Tam dolu bir batarya kartuşunu asla yeniden şarj etmeyin. Fazla şarj etme bataryanın kullanım ömrünü kısaltır.
3. Batarya kartuşunu 10°C – 40°C oda sıcaklığında şarj edin. Sıcak bir batarya kartuşunu şarj etmeden önce soğumasını bekleyin.
4. Uzun bir süre kullanmadığınız durumlarda batarya kartuşunu altı ayda bir şarj edin.

İŞLEVSEL AÇIKLAMALAR

⚠ DİKKAT:

- Alet üzerinde ayarlama ya da işleyiş kontrolü yapmadan önce aletin kapalı ve batarya kartuşunun çıkartılmış olduğundan daima emin olun.

Batarya kartuşunun takılması ve çıkarılması (Şek. 1)

⚠ DİKKAT:

- Batarya kartuşunu takmadan ya da çıkarmadan önce aleti daima kapatın.
- Batarya kartuşunu takarken veya çıkarırken aleti ve batarya kartuşunu sıkıca tutun. Aletin ve batarya kartuşunun sıkıca tutulmaması bunların düşürülmesine ve zarar görmesine ya da ciddi yaralanmalara sebep olabilir.

Batarya kartuşunu çıkarmak için, kartuşun ön tarafındaki düğmeyi kaydırarak kartuşu aletten çıkarın.

Batarya kartuşunu takmak için, batarya kartuşu üzerindeki dili yuvanın çentiği ile hizalayın ve yerine oturtun. Hafif bir tık sesi duyulana kadar itip yerine tam oturmasını sağlayın. Düğmenin üst tarafındaki kırmızı gösterge görünüyorsa tam yerine kilitlenmemiş demektir.

⚠ DİKKAT:

- Batarya kartuşunu daima kırmızı gösterge görünmeyecek şekilde tam olarak takın. Yerine tam oturmazsa, aletten yanlışlıkla düşebilir, sizin ya da çevrenizdeki kişilerin yaralanmasına neden olabilir.
- Batarya kartuşunu zorlayarak takmayın. Kartuş kolay bir şekilde kaymıyorsa doğru yerleştirilmemiş demektir.

NOT:

- Alet, tek batarya kartuşu ile çalışmaz.

Alet/batarya koruma sistemi

Bu alet bir alet/batarya koruma sistemi ile donatılmıştır. Bu sistem motora giden gücü otomatik olarak keserek uzun alet ve batarya ömrü sağlar. Alet veya batarya için aşağıdaki durumlardan biri söz konusu olduğunda aletin işleyişi otomatik olarak durur. Bazı durumlarda göstergeler yanar.

Aşırı yük koruması

Alet, anormal derecede yüksek akım çekmesine neden olacak şekilde kullanıldığında, alet hiçbir belirti vermeden otomatik olarak durur. Bu durumda, aleti kapatın ve aletin aşırı yüklenmesine neden olan uygulamayı durdurun. Ardından aleti yeniden çalıştırın.

Batarya için aşırı ısınma koruması

Batarya aşırı ısındığında, alet hiçbir belirti vermeden otomatik olarak durur. Bataryanın elden çıkarılması ile ilgili yerel düzenlemelere uyunuz. Bu durumda, aleti tekrar çalıştırmadan önce bataryanın soğumasını bekleyin.

NOT:

- Bataryanın aşırı ısınmasını koruma sistemi sadece yıldız işaretli batarya kartuşlarında çalışır. (Şek. 2)

Aşırı deşarj koruması (Şek. 3)

Kalan batarya kapasitesi düşük olduğunda, söz konusu batarya tarafındaki gösterge lambası yanıp söner. Kullanılmaya devam edildiğinde, alet durur ve gösterge lambası yaklaşık 10 saniye kadar yanar. Bu durumda, batarya kartuşunu şarj edin.

Anahtar işlemleri (Şek. 4)

Aleti başlatmak için "HIGH/LOW" düğmesine basmanız yeterlidir. Kapatmak için, "OFF" düğmesine basın. Alet hızını değiştirmek için "HIGH/LOW" düğmesine basmanız yeterlidir. Bu düğmeye ilk basışınızda yüksek hız geçerli olur, ikinci basışınızda ise düşük hıza geçilir ve sonraki her basışta da düğme yüksek/düşük döngüsünü döndürümlü olarak tekrar eder.

MONTAJ

⚠ DİKKAT:

- Alet üzerinde herhangi bir iş yapmadan önce aletin kapalı ve batarya kartuşunun ayrılmış olduğundan daima emin olun.

Uzun üflecin takılması ve çıkarılması (Şek. 5 ve 6)

Uzun üfleci takmak için, sonuna kadar iterek aletin üfleyci çıkışına yerleştirin. Uzun üfleci çıkarmak için iki düğmeye birlikte basın ve düğmeleri basılı tutarken üfleci çekip çıkarın.

Omuz askısının takılması (Şek. 7)

Aletin askı aparatını dışarı doğru çekin. Omuz askısını aletin askı aparatına tutturun. Kullanmadan önce, askının uzunluğunu kolay çalışabileceğiniz şekilde ayarlayın.

KULLANIM

Üfleme (Şek. 8)

Üfleyciyi elinizle sıkıca tutun ve üfleme işlemini üfleyciyi yavaşça hareket ettirerek gerçekleştirin. Bir binanın, büyük bir taş parçası ya da aracın etrafında üfleyciyi kullanırken üfleci bunlardan uzağa doğrultun. Köşeli bir alanda işlemi gerçekleştirirken önce köşeden başlayıp sonra geniş Alana doğru hareket edin.

BAKIM

⚠ DİKKAT:

- Kontrol ya da bakım yapmadan önce aletin kapalı ve batarya kartuşunun çıkartılmış olduğundan daima emin olun.
- Benzin, tiner, alkol ve benzeri maddeleri kesinlikle kullanmayın. Renk değişimi, deformasyon veya çatlaklar oluşabilir.

Temizleme (Şek. 9)

Zaman zaman aletin dışını sabunlu suyla hafifçe ıslatılmış bir bezle silin.

Karbon fırçaların değiştirilmesi (Şek. 10 ve 11)

Karbon fırçaları düzenli olarak çıkarıp kontrol edin. Sınır işaretine kadar yıprandıkları zaman değiştirin. Karbon fırçalarının temiz ve yuvaları içinde serbestçe kayar durumda kalmalarını sağlayın. Her iki karbon fırça aynı zamanda değiştirilmelidir. Sadece birbirinin aynısı olan karbon fırçaları kullanın.

Fırça yuvası kapaklarını çıkarmak için bir tornavida kullanın. Aşınmış karbon fırçalarını dışarı çıkarın, yerlerine yenilerini geçirin ve fırça yuvası kapaklarını açılmayacak şekilde takın.

Aleti EMNİYETLİ ve ÇALIŞMAYA HAZIR durumda tutmak için onarımlar, başka her türlü bakım ve ayarlamalar daima DOLMAR yedek parçaları kullanılarak DOLMAR yetkili servis merkezleri tarafından yapılmalıdır.

İSTEĞE BAĞLI AKSESUARLAR

⚠ DİKKAT:

- Bu aksesuarlar ve ek parçalar bu el kitabında belirtilen Dolmar aletinin ile kullanılmak için tavsiye edilmektedir. Herhangi başka bir aksesuar ya da ek parça kullanılması insanlar için bir yaralanma riski getirebilir. Aksesuarları ya da ek parçaları yalnızca belirtilmiş olan kullanım amaçlarına uygun olarak kullanın.

Bu aksesuarlarla ilgili daha fazla bilgiye ihtiyaç duyarsanız bulunduğunuz yerdeki Dolmar servis merkezi başvurun.

- Orijinal Dolmar batarya ve şarj aleti

NOT:

- Listedeki bazı parçalar standart aksesuar olarak ürün paketinin içine dahil edilmiş olabilir. Aksesuarlar ülkeden ülkeye farklılık gösterebilir.

ENG102-3

Gürültü

EN15503 standardına göre belirlenen tipik A-ağırlıklı gürültü düzeyi:

Ses basınç seviyesi (L_{pA}): 82,3 dB (A)

Ses gücü düzeyi (L_{WA}): 94,7 dB (A)

Belirsizlik (K): 1,6 dB (A)

Kulak koruyucusu takın

Titreşim

EN15503 standardına göre hesaplanan titreşim toplam değeri (üç eksenli vektör toplamı):

Çalışma modu: yüksüz çalışma
Titreşim emisyonu (a_{h1}): 2,5 m/s² den az
Belirsizlik (K): 1,5 m/s²

ENG901-1

- Beyan edilen titreşim emisyon değeri standart test yöntemine uygun şekilde ölçülmüştür ve bir aleti bir başkasıyla karşılaştırmak için kullanılabilir.
- Beyan edilen titreşim emisyon değeri bir ön maruz kalma değerlendirmesi olarak da kullanılabilir.

⚠ UYARI:

- Bu elektrikli aletin gerçek kullanımı sırasındaki titreşim emisyonu aletin kullanım biçimlerine bağlı olarak beyan edilen emisyon değerinden farklı olabilir.
- Gerçek kullanım koşullarındaki maruz kalmanın bir tahmini hesaplaması temelinde operatörü koruyacak güvenlik önlemlerini mutlaka belirleyin (çalışma döngüsü içerisinde aletin kapalı olduğu ve aktif durumda olmasının yanı sıra boşta çalıştığı zamanlar gibi, bütün zaman dilimleri göz önünde bulundurularak değerlendirilmelidir).

ENH024-8

Sadece Avrupa ülkeleri için**EC Uygunluk Beyanı**

Aşağıda imzaları bulunan Rainer Bergfeld, Dolmar GmbH tarafından yetkilendirildikleri şekilde, DOLMAR makinesinin (makinelerinin) aşağıdaki özelliklere sahip olduğunu beyan eder:

Makine Adı:
Akülü Üfleyci
Model No./ Tipi: AG-3729
Teknik özellikler: Bkz. "ÖZELLİKLER" tablosu.

seri üretilmişlerdir ve

aşağıdaki Avrupa Direktiflerine uygundur:

2000/14/EC, 2006/42/EC

ve aşağıdaki standartlara veya standartlaştırılmış belgelere uygun olarak imal edilmişlerdir:

EN15503

Teknik dokümantasyon dosyası buradan edinilebilir:

Dolmar GmbH,
Jenfelder Straße 38, Abteilung FZ,
D-22045 Hamburg

2000/14/EC Direktifi uyarınca gereken uygunluk değerlendirmesi prosedürü ek V ile uygundur.

Ölçülen ses güç seviyesi: 94,7 dB (A)

Beklenen ses güç seviyesi: 96 dB (A)

22.7.2013



Rainer Bergfeld
Genel Müdür



DOLMAR GmbH
Postfach 70 04 20
D-22004 Hamburg
Germany
<http://www.dolmar.com>

885330-921

IDE