



- **BAES MULTI-LED**  
Consommation < 0,5 W
- **ESTHETIQUE et HARMONIEUX**  
Design sobre et épuré
- **PRATIQUE et ERGONOMIQUE**  
Pictogramme modulable
- **UNE GAMME COMPLETE**  
Disponible dans toutes les applications en BAES et en LSC
- **POLYVALENT**  
Rétrocompatibilité avec la patère PRIMO+



# PRIMO3 60L A

Pour vous permettre de répondre à l'ensemble de vos demandes, la gamme PRIMO3 est disponible dans toutes les fonctions, à la fois en BAES et en LSC.

Grâce à leur design sobre et épuré, les produits PRIMO3 s'intégreront à tous les types de bâtiment.

Pour vous proposer une offre toujours plus écologique, ces produits sont 100% LED et NF Environnement<sup>(1)</sup>

(1) Sauf DBR en LSC

Autotestable SATI  
Evacuation  
Non permanent

# Fiche produit PRIMO3 60L A

## Présentation

LED SATI

Patère avec multiples possibilités d'entrées de câbles  
Compatible PRIMO+

Bouton test sans ouverture  
par pression sur la vasque

LED de veille

## Caractéristiques techniques

Référence produit	PRIMO3 60L A
Code produit	226 220K
N° d'homologation	T 14030
Indice de protection*	IP 42 / IK 07 IP 42 / IK 10 avec vis
Flux assigné	45 lm
Autonomie	1 heure
Classe	II
Dimensions	237 x 115 x 66 mm (L x l x P)
Tension d'alimentation	230 Vac / 50 Hz
Consommation	0,5 W

\*Gamme disponible également en version étanche IP65/IK 10

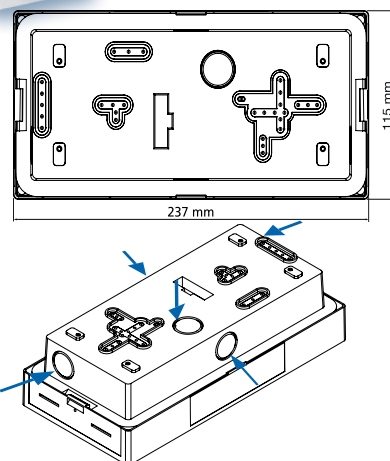

## Gamme Autotestable SATI

<b>Habitation - 5 heures</b>	Code
PRIMO3 10L A	246 421K

→ ← Gamme livrée avec ses pictogrammes modulaires et orientables

## Accessoires

Code Désignation

### Kit d'encastrement

**1** 642 202K Kit d'encastrement 100% mural/plafond

### Porte-étiquette

**2** 663 325K Porte-étiquette avec 4 étiquettes

### Étiquettes (conformes à la nouvelle signalisation d'Affichage de Sécurité)

663 330K Étiquettes modulaires running man et flèche 10 x 10

663 330 Lot de 4 Étiquettes de signalisation (flèche gauche, droite et bas)

Code Désignation

663 333 Étiquette complémentaire «sortie de secours»

### Grille - IK 10

**3** 642 015 Grille PRIMO+ / PRIMO3

### Divers

642 000K Plaque de rénovation sous patère

652 007 Kit de fixation «Faux plafond»

671 310K Vis IK10 pour PRIMO3 (sachet de 10)

672 507 Vis anti-vandale pour grille (sachet de 10)

673 520 Embout pour vis anti-vandale pour grille

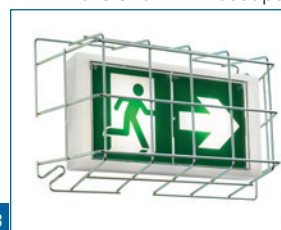

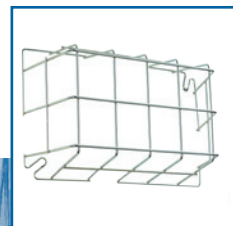

- **BAES MULTI-LED**  
Consommation < 0,7 W
- **ESTHETIQUE et HARMONIEUX**  
Design sobre et épuré
- **UNE GAMME COMPLETE**  
Disponible dans toutes les applications en BAES et en LSC
- **POLYVALENT**  
Rétrocompatibilité avec la patère PRIMO+



# PRIMO3 400L A

Pour vous permettre de répondre à l'ensemble de vos demandes, la gamme PRIMO3 est disponible dans toutes les fonctions, à la fois en BAES et en LSC.

Grâce à leur design sobre et épuré, les produits PRIMO3 s'intégreront à tous les types de bâtiment.

Pour vous proposer une offre toujours plus écologique, ces produits sont 100% LED et NF Environnement.<sup>(1)</sup>

Autotestable SATI  
Ambiance  
Non permanent

(1) Sauf DBR en LSC

# Fiche produit PRIMO3 400L A

## Présentation

LED SATI

Patère avec multiples possibilités d'entrées de câbles  
Compatible PRIMO+

Bouton test sans ouverture  
par pression sur la vasque

LED de veille

## Caractéristiques techniques

Référence produit	PRIMO3 400L A
Code produit	236 220K
N° d'homologation	T 14034
Indice de protection*	IP 42 / IK 07 IP 42 / IK 10 avec vis
Flux assigné	390 lm
Autonomie	1 heure
Classe	II
Dimensions	237 x 115 x 66 mm (L x l x P)
Tension d'alimentation	230 Vac / 50 Hz
Consommation	0,7 W

\*Gamme disponible également en version étanche IP65/IK10

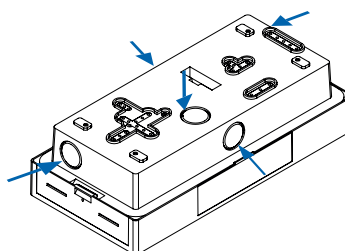
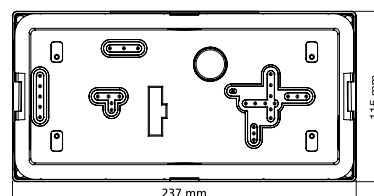

## Accessoires

Code Désignation

### Kit d'encastement

642 202K Kit d'encastement 100% mural/plafond

### Porte-étiquette

663 325K Porte-étiquette avec 4 étiquettes

### Étiquettes (conformes à la nouvelle signalisation d'Affichage de Sécurité)

663 330K Étiquettes modulaires running man et flèche 10 x 10

663 330 Lot de 4 étiquettes de signalisation (flèche gauche, droite et bas)

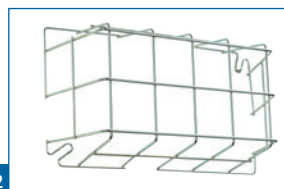

Code Désignation

663 333 Étiquette complémentaire «sortie de secours»

### Grille - IK 10

642 015 Grille PRIMO+ / PRIMO3

### Divers

642 000K Plaque de rénovation sous patère

652 007 Kit de fixation «Faux plafond»

671 310K Vis IK 10 pour PRIMO3 (sachet de 10)

672 507 Vis anti-vandale pour grille (sachet de 10)

673 520 Embout pour vis anti-vandale pour grille



- **BAES MULTI-LED**  
Consommation < 0,5 W
- **ESTHETIQUE et HARMONIEUX**  
Design sobre et épuré
- **PRATIQUE et ERGONOMIQUE**  
Pictogramme modulable
- **UNE GAMME COMPLETE**  
Disponible dans toutes les applications en BAES et en LSC
- **POLYVALENT**  
Rétrocompatibilité avec la patère PRIMO+



# PRIMO3 ET 60L A

Pour vous permettre de répondre à l'ensemble de vos demandes, la gamme PRIMO3 est disponible dans toutes les fonctions, à la fois en BAES et en LSC.

Grâce à leur design sobre et épuré, les produits PRIMO3 s'intégreront à tous les types de bâtiment.

Pour vous proposer une offre toujours plus écologique, ces produits sont 100% LED et NF Environnement.<sup>(1)</sup>

**Autotestable SATI**  
Evacuation  
Etanche  
Non permanent

(1) Sauf DBR en LSC

# Fiche produit PRIMO3 ET 60L A

## Présentation

LED SATI

Bouton test sans ouverture  
par pression sur la vasque

LED de veille

Patère avec multiples  
possibilités d'entrées de câbles  
Compatible PRIMO+



## Caractéristiques techniques

Référence produit	PRIMO3 ET 60L A
Code produit	226 221K
N° d'homologation	T 14031
Indice de protection*	IP 65 / IK 10
Flux assigné	45 lm
Autonomie	1 heure
Classe	II
Dimensions	237 x 115 x 66 mm (L x l x P)
Tension d'alimentation	230 Vac / 50 Hz
Consommation	0,5 W

\*Gamme disponible également en version non étanche IP42/IK07

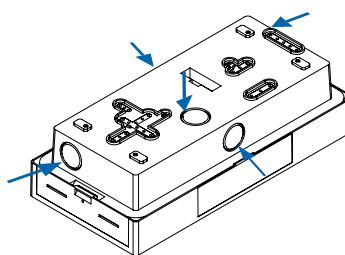
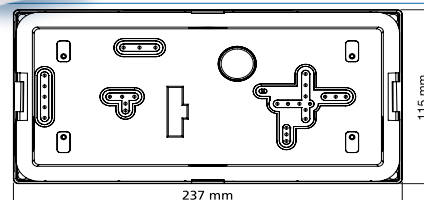

## Gamme Autotestable SATI

Evacuation - 1 heure

Code

PRIMO3 ET 60L A

226 221K

Habitation - 5 heures

Code

PRIMO3 ET 10L A

246 405K

L. Sommeil - 1/5 heures

Code

PRIMO3 ET LSL A

246 221K

Ambiance - 1 heure

Code

PRIMO3 ET 400L A

236 221K

Evacuation DBR - 1 heure

Code

PRIMO3 ET 60L A / DBR

280 221K

  Gamme livrée avec ses pictogrammes modulaires et orientables

## Accessoires

Code Désignation

■ Kit d'encastrement

1 642 202K Kit d'encastrement 100% mural/plafond

■ Porte-étiquette

2 663 325K Porte-étiquette avec 4 étiquettes

■ Etiquettes (conformes à la nouvelle signalisation d'Affichage de Sécurité)

663 330K Etiquettes modulaires running man et flèche 10 x 10

663 330 Lot de 4 étiquettes de signalisation (flèche gauche, droite et bas)

Code Désignation

663 333 Etiquette complémentaire «sortie de secours»

■ Grille - IK 10

3 642 015 Grille PRIMO+ / PRIMOS

■ Divers

652 007 Kit de fixation «Faux plafond»

671 310K Vis IK 10 pour PRIMOS (sachet de 10)

672 507 Vis anti-vandale pour grille (sachet de 10)

673 520 Embout pour vis anti-vandale pour grille



FICHE PRODUIT - BAES

# PrimEvo

Pour plus de productivité  
et de fiabilité



# PrimEvo

BAES



### Caractéristiques clés

- **Disponibilité locale**  
Disponible auprès de votre grossiste
- **Facile à installer**  
Brachement « Plug and play »
- **Economique**  
Gamme complètement LED



01



### Gamme

Désignation	Référence	Technologie	Flux assigné (lm)	P/NP	IP/IK	Consommation Vcc (W)	Tension d'alimentation	Numéro d'homologation
<b>BAES Evacuation (1heure) - Classe II</b>								
PRIMEVO 60L A	103 111 K	■	45	NP	42/10	1	230 Vca-50Hz	T17041
PRIMEVO ET 60L A	103 161 K	■	45	NP	65/10			T17042
<b>BAES Habitation (5 heures) - Classe II</b>								
PRIMEVO 10L A	103 131 K	■	8	NP	42/10	1	230 Vca-50Hz	T17043

Gamme livrée avec ses pictogrammes modulaires et orientables (uniquement pour l'évacuation) ■ Autotestable

IMPORTANT : Tenue au fil incandescent 960°C

### Accessoires

Désignation	Titre
Kit d'encastrement 50% mural/plafond	642 102
Kit d'encastrement 100% mural/plafond	642 202
Porte-étiquette avec 3 étiquettes	633 325
Lot de 3 étiquettes de signalisation (flèche gauche, droite, et bas)	663 330
Étiquette complémentaire « sortie de secours »	633 333
Grille PRIMO+	642 015

01 Utilisez une télécommande Kaufel - [www.kaufel.fr](http://www.kaufel.fr)

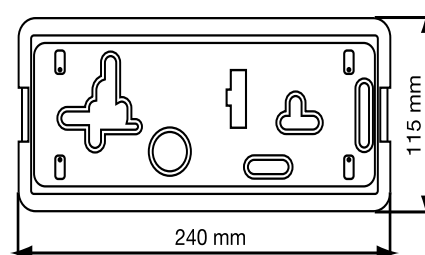
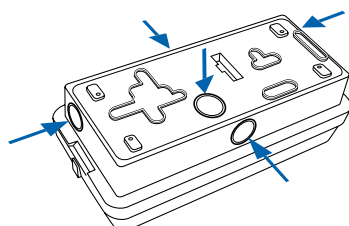



# Autotestable

AMBIANCE NON PERMANENT

## BRIO 400F A

Code : 236 413

- ↪ **Performance SATI**
- ↪ **Esthétique & Ergonomie**
- ↪ **Consommation en veille réduit de plus de 60%**
- ↪ **Composant lumineux haute fiabilité : 2 leds-témoin à la place d'une ampoule incand.**
- ↪ **Qualité Fluo avec garantie 3 ans - Label « Performance SATI »**



### *CARACTERISTIQUES TECHNIQUES*

N° d'homologation : **T04078**  
Indice de protection : **IP 42 / IK 07**  
Flux assigné: **380 lm**  
Autonomie : **1 heure**  
Classe : **II**  
Dimensions : **345 x 155 x 65 mm (Lxlxh)**  
Tension d'alimentation : **230 V / 50 Hz**  
Consommation W : **5,4**  
Consommation mA : **23,5**