



HOT TUB

OWNER'S MANUAL

Models:

Bella™, Impulse™,
Impulse DP™,
Omni™, Cottage™,
Sport™, Warrior XL™,
D'Amour™, Escape™,
Escape Recliner™,
Stella™, Crown II™,
Escape Premium™,
Escape Premium
Recliner™, Retreat™,
Crown XL™,
Rendezvous Royal™
Encore™
Encore Premium™
Stella Premium™,
Encore SE™, Retreat SE™

*The symbol for
quality and value*

MANUALE DELL' UTILIZZATORE

Modelli:

Bella™, Impulse™,
Impulse DP™,
Omni™, Cottage™,
Sport™, Warrior XL™,
D'Amour™, Escape™,
Escape Recliner™,
Stella™, Crown II™,
Escape Premium™,
Escape Premium
Recliner™, Retreat™,
Crown XL™,
Rendezvous Royal™
Encore™
Encore Premium™
Stella Premium™,
Encore SE™, Retreat SE™

*Marchio di
qualità e di valore*

MANUEL DU PROPRIÉTAIRE

Modèles:

Bella™, Impulse™,
Impulse DP™,
Omni™, Cottage™,
Sport™, Warrior XL™,
D'Amour™, Escape™,
Escape Recliner™,
Stella™, Crown II™,
Escape Premium™,
Escape Premium
Recliner™, Retreat™,
Crown XL™,
Rendezvous Royal™
Encore™
Encore Premium™
Stella Premium™,
Encore SE™, Retreat SE™

*Signe de qualité
et de valeur.*



TABLE OF CONTENTS

IMPORTANT SAFETY INSTRUCTIONS	3,4	COMMON PROBLEMS WITH SIMPLE SOLUTIONS.....	8
PROPER PLACEMENT OF YOUR HOT TUB	4	WATER PROBLEMS AND SOLUTIONS.....	8
POWER INSTALLATION INSTRUCTIONS.....	4,5	HOT TUB COMPONENTS (GRAPHICS)	7, 31-32
POWER REQUIREMENTS	5	DIMENSIONS AND CAPACITY	33-39
START-UP INSTRUCTIONS	5	OPERATION GUIDES:	
OPERATING INSTRUCTIONS.....	5, 6	1 PUMP 60HZ	9
CEDAR CABINET, PERMAWOOD®, PERMASHELL®,		2 PUMP 50/60HZ	10
TUB-SHELL, COVER, FILTERS, CARE	6	DIAGNOSTIC MESSAGES	11
WINTERIZING YOUR HOT TUB	6,7	WARRANTY REGISTRATION CARD	BACK COVER
ELECTRONIC PACKS & PUMPS	7		

Your Owner's Manual Provides Important Safety Information.

PLEASE SAVE THESE INSTRUCTIONS.

Rev. 11/2012

INDICE

LE ISTRUZIONE DI SICUREZZA IMPORTANTE.....	12, 13	PARTI ELETTRONICA E POMPE.....	16
INSTALLAZIONE CORRETTA DELLA VOSTRA SPA.....	13	PROBLEMI ALL'EQUIPAGGIAMENTO E RISOLUZIONI	17
INFORMAZIONI SULL'INSTALLAZIONE		PROBLEMI DI ACQUA E LE SOLUZIONI	17
CORRENTE ELETTRICA	13	COMPONENTI DELLA VASCA DROMASSAGGIO	16, 31-32
ALLACCIAMENTI ELETTRICI	14	DIMENSIONI E CAPACITÀ	33-39
INFORMAZIONI PER LA MESSA IN FUNZIONE	14	GUIDE DI OPERAZIONE:	
INFORMAZIONI SULL'UTILIZZO.....	14	1 POMPA CONTROLLO / MESSAGGI DIAGNOSTICI....	18-19
MANUTENZIONE DEL RIVESTIMENTO, DEL FILTRO, DELLA		2 POMPA CONTROLLO / MESSAGGI DIAGNOSTICI....	20-21
VASCA INTERNA E DELLA COPERTURA.....	15	DE LA GARANTÍA.....	CUBIERTA POSTERIOR
MESSA A RIPOSO DELLA VASCA IDROMASSAGGIO	15, 16		

Your il manuale del proprietario fornisce le informazioni di sicurezza importanti risparmiano.

PER FAVORE QUESTE ISTRUZIONI.

TABLE DES MATIÈRES

CONSIGNES DE SÉCURITÉ À RESPECTER.....	22-23	JEUX ÉLECTRONIQUES ET POMPES.....	26
INSTALLATION SÉCURITAIRE DE		PROBLÈMES D'ÉQUIPEMENT ET DÉPANNAGE	27
VOTRE CUVE DE RELAXATION.....	23	PROBLÈMES D'EAU ET DEPANNAGE.....	27
CONSIGNES D'INSTALLATION		COMPOSANTES DE LA CUVE	
ALIMENTATION ÉLECTRIQUE.....	24	DE RELAXATION	26, 31-32
BESOINS EN FOURNITURE ÉLECTRIQUE	24	DIMENSIONS ET CAPACITÉS.....	33-39
CONSIGNES DE MISE EN MARCHÉ	25	GUIDE D'EXÉCUTION:	
CONSIGNES D'UTILISATION	25	1 POMPE COMMANDE.....	28
ENTRETIEN DU MEUBLE, DU FILTRE, DU COUVERCLE		2 POMPE COMMANDE.....	29
(HOUSSE) DE LA CUVE DE RELACATION ET		MESSAGES DE DIAGNOSTIC	30
DU REV TEMENT EXTÉRIEUR.....	25	CARTE D'ENREGISTREMENT	
HIVERNISATION DE VOTRE		DE GARANTIE	COUVERTURE ARRIÈRE
CUVE DE RELAXATION	26		

Le Manuel de Votre Propriétaire Fournit des Informations Importantes De Sûreté.

VEUILLEZ ÉCONOMISER CES INSTRUCTIONS.

CONSIGNES DE SÉCURITÉ IMPORTANTES

LIRE ET SUIVRE TOUTES LES CONSIGNES.

AVERTISSEMENT – Pour réduire les risques de blessures, ne pas laisser des enfants utiliser ce spa à moins qu'ils soient sous étroite surveillance en tout temps. Les couvercles de spas sont munis de dispositifs d'arrimage à pince ou de verrous d'accrochage. Il n'est aucunement prétendu que les dispositifs d'arrimage à pince ou les verrous d'accrochage empêchent l'accès au spa. Les verrous du couvercle servent à dissuader les enfants sans surveillance d'entrer dans le spa et à tenir le couvercle en place en cas de grand vent.

AVERTISSEMENT – Ce spa est muni d'un connecteur de câble qui permet de relier un conducteur en cuivre de calibre 6 minimum (13 mm) entre le spa et toute structure métallique, enceinte métallique de matériel électrique, canalisation d'eau ou conduite en métal se trouvant à moins de 1,5 mètres du spa.

DANGER – Risque de noyade. Agir avec extrême prudence pour empêcher les enfants d'accéder au spa sans autorisation. Pour éviter les accidents, s'assurer que les enfants ne peuvent pas utiliser le spa à moins d'être surveillés en tout temps.

DANGER – Risque de blessures. Les raccords d'aspiration de ce spa sont de dimensions adéquates pour le débit d'eau produit par la pompe. S'il est nécessaire de remplacer les raccords d'aspiration ou la pompe, s'assurer que les caractéristiques de débit sont compatibles. Ne jamais faire fonctionner le spa si des raccords d'aspiration sont brisés ou manquants. Ne jamais remplacer un raccord d'aspiration par un autre dont les caractéristiques de débit sont inférieures à celles qui sont indiquées sur le raccord d'aspiration d'origine.

DANGER – Risque d'électrocution. Installer le spa à au moins 1,5 mètres de toute surface métallique. Comme solution de rechange, on peut installer un spa à moins de 1,5 mètre de surfaces métalliques si chacune de ces surfaces métalliques est reliée en permanence par un conducteur en cuivre de calibre 6 minimum (13 mm) au connecteur de câble qui se trouve sur la boîte à bornes et qui est prévu à cette fin.

DANGER – Risque d'électrocution. Il ne doit pas y avoir d'appareil électrique, comme une lampe, un téléphone, un poste de radio ou un téléviseur, à moins de 1,5 mètre du spa.

AVERTISSEMENT – Pour réduire les risques de blessures :

- La température de l'eau dans un spa ne devrait jamais dépasser 40 °C (104 °F). On considère que la température de l'eau est sans danger pour un adulte en santé lorsqu'elle se situe entre 38 et 40 °C (100 à 104 °F). On recommande de maintenir l'eau à une température plus basse pour les jeunes enfants et lorsque le spa est utilisé pendant plus de 10 minutes.
- Puisque des températures élevées peuvent être fort nuisibles à un fœtus, surtout dans les premiers mois d'une grossesse, les femmes enceintes ou celles qui sont peut-être enceintes doivent limiter la température de l'eau à un maximum de 38°C (100°F).
- Avant d'entrer dans un spa, on devrait mesurer la température de l'eau avec un thermomètre de précision, car la tolérance des dispositifs de régulation de température d'eau varie.
- La consommation d'alcool, de drogues ou de médicaments avant ou pendant l'utilisation d'un spa peut causer l'évanouissement et comporte donc un risque de noyade.
- Les personnes obèses, les personnes ayant des antécédents de maladie du cœur, d'hypotension ou d'hypertension artérielle, de problèmes circulatoires ou de diabète ou les personnes se trouvant dans toute autre situation nécessitant un traitement médical devraient consulter un médecin avant d'utiliser un spa.

- Les personnes qui prennent des médicaments devraient consulter un médecin avant d'utiliser un spa, car certains médicaments peuvent causer de la somnolence tandis que d'autres médicaments peuvent avoir des effets sur la fréquence cardiaque, la pression artérielle et la circulation.

ATTENTION – Risque d'électrocution. Ne pas laisser la porte du compartiment ouverte.

ATTENTION – Risque d'électrocution. Remplacer les composants uniquement par des composants identiques.

ATTENTION – Ne pas actionner les commandes audio/vidéo pendant qu'on se trouve à l'intérieur du spa.

AVERTISSEMENT – Éviter l'électrocution :

- Ne pas brancher de composants auxiliaires (comme des câbles, des haut-parleurs supplémentaires, des écouteurs, des composants audio/vidéo supplémentaires, etc.) au système.
- Ces spas ne sont pas équipés d'une antenne extérieure; lorsque cette antenne est fournie, elle doit être installée conformément à l'article 810 du Code national de l'électricité, ANSI/NFPA 70.
- Ne pas faire soi-même l'entretien de ce spa, car l'ouverture ou le retrait de couvercles présente un risque d'exposition à des tensions dangereuses et d'autres risques de blessures. Confier tout l'entretien à du personnel d'entretien qualifié.
- Si des connexions ou des câbles du bloc d'alimentation sont endommagés, si de l'eau pénètre dans le compartiment audio/vidéo ou dans tout compartiment contenant du matériel électrique, si les écrans ou barrières de protection montrent des signes de détérioration, ou si des signes indiquent la possibilité d'autres dommages au spa, arrêter le spa et confier son entretien à du personnel d'entretien qualifié.
- Ce spa devrait faire l'objet d'un entretien régulier périodique (par exemple, tous les trois mois) pour que l'on puisse s'assurer qu'il fonctionne correctement.

AVERTISSEMENT : LES ENFANTS NE DEVRAIENT PAS UTILISER UN SPA SANS LA SURVEILLANCE D'UN ADULTE.

AVERTISSEMENT : NE PAS UTILISER UN SPA SI TOUS LES PROTECTEURS D'ASPIRATION NE SONT PAS INSTALLÉS POUR EMPÊCHER QUE LE CORPS OU DES CHEVEUX SOIENT ASPIRÉS.

AVERTISSEMENT : LES PERSONNES QUI PRENNENT DES MÉDICAMENTS OU QUI ONT DES ANTÉCÉDENTS DE PROBLÈMES MÉDICAUX DEVRAIENT CONSULTER UN MÉDECIN AVANT D'UTILISER UN SPA.

AVERTISSEMENT : LES PERSONNES ATTEINTES D'UNE MALADIE INFECTIEUSE NE DEVRAIENT PAS UTILISER UN SPA.

AVERTISSEMENT : POUR ÉVITER LES BLESSURES, AGIR AVEC PRUDENCE LORSQU'ON ENTRE DANS UN SPA OU QU'ON EN SORT.

AVERTISSEMENT : NE PAS CONSOMMER DE DROGUES OU D'ALCOOL AVANT OU PENDANT L'UTILISATION D'UN SPA POUR ÉVITER L'ÉVANOUISSEMENT ET LES RISQUES DE NOYADE.

AVERTISSEMENT : LES FEMMES ENCEINTES OU POUVANT ÊTRE ENCEINTES DEVRAIENT CONSULTER UN MÉDECIN AVANT D'UTILISER UN SPA.

CONSIGNES DE SÉCURITÉ À RESPECTER

AVERTISSEMENT : L'EAU À UNE TEMPÉRATURE SUPÉRIEURE À 38 °C (100 °F) PEUT PRÉSENTER UN DANGER POUR LA SANTÉ.

AVERTISSEMENT : AVANT D'ENTRER DANS LE SPA, MESURER LA TEMPÉRATURE DE L'EAU AVEC UN THERMOMÈTRE DE PRÉCISION.

AVERTISSEMENT : NE PAS UTILISER UN SPA IMMÉDIATEMENT APRÈS AVOIR FAIT UN EXERCICE ÉPUIISANT.

AVERTISSEMENT : L'IMMERSION PROLONGÉE DANS UN SPA PEUT PRÉSENTER UN DANGER POUR LA SANTÉ.

AVERTISSEMENT : IL NE DOIT PAS Y AVOIR D'APPAREIL ÉLECTRIQUE (COMME UNE LAMPE, UN TÉLÉPHONE, UN POSTE DE RADIO OU UN TÉLÉVISEUR) À MOINS DE 1,5 MÈTRE DE CE SPA.

AVERTISSEMENT : lorsqu'on utilise ce matériel électrique, toujours observer les mesures de sécurité de base, y compris les suivantes :

- À l'intérieur du compartiment ou de la boîte à bornes du bloc d'alimentation, on trouvera une borne de couleur verte ou une borne portant la mention « G », « GR », « Ground » ou « Grounding » ou le symbole . Pour réduire les risques d'électrocution, on doit raccorder cette borne au dispositif de mise à la terre prévu dans le panneau de service de l'alimentation électrique au moyen d'un conducteur en cuivre continu de même calibre que les conducteurs de circuit qui alimentent ce spa.
- On trouvera au moins deux cosses portant la mention « BONDING LUGS » (cosses de mise à la terre) à l'extérieur ou à l'intérieur du compartiment ou de la boîte à bornes du bloc d'alimentation. Pour réduire les risques d'électrocution, raccorder la mise à la terre située près du spa à ces bornes au moyen d'un conducteur en cuivre nu ou isolé de calibre 6. 6 minimum (13 mm).

- Tous les composants métalliques installés sur place comme les rails, les échelles, les drains et autres se trouvant à moins de 1,5 mètres du spa doivent être reliés au bus de mise à la terre au moyen de conducteurs en cuivre de calibre 6 minimum (13 mm).

AVERTISSEMENT : l'immersion prolongée dans l'eau chaude peut provoquer l'hyperthermie. L'hyperthermie se produit lorsque le corps atteint une température interne de plusieurs degrés au-dessus de la température normale du corps, qui est de 37 °C (98,6 °F). Les symptômes de l'hyperthermie incluent la somnolence, la léthargie et une augmentation de la température interne du corps. Les effets de l'hyperthermie sont :

1. L'absence de conscience d'un danger imminent
2. L'incapacité de ressentir la chaleur
3. L'incapacité de reconnaître le besoin de sortir du spa
4. L'incapacité physique de sortir du spa
5. Des dommages au fœtus chez la femme enceinte
6. L'évanouissement et le danger de noyade

AVERTISSEMENT : LA CONSOMMATION D'ALCOOL OU DE DROGUES PEUT AUGMENTER GRANDEMENT LE RISQUE D'HYPERTHERMIE MORTELLE DANS UN SPA.

ATTENTION : MAINTENIR LA COMPOSITION CHIMIQUE DE L'EAU CONFORMÉMENT AUX INSTRUCTIONS DU FABRICANT.

ATTENTION : FAIRE L'ESSAI DU DISJONCTEUR DE FUITE À LA TERRE AVANT CHAQUE UTILISATION DU SPA.

CONSERVER CES CONSIGNES

INSTALLATION SÉCURITAIRE DE VOTRE CUVE DE RELAXATION

Il est très important que la fondation sur laquelle repose la cuve soit de niveau, lisse et doit pouvoir soutenir intégralement tout le poids sans se déplacer et sans se redéposer. Si ces exigences ne sont pas respectées, il y a une possibilité de dommage à la cuve ou le gabarit de la cuve de relaxation. Les dommages subenus suite au mauvais soutien de la cuve ne sont pas couverts par la garantie. Il est de la responsabilité du propriétaire de s'assurer que ces exigences sont respectées et de s'assurer de l'intégrité du soutien de la cuve de relaxation en tout temps.

Nous vous conseillons une dalle de béton coulée d'une épaisseur minimale de 10 cm. Si vous utilisez un patio de bois, la construction de cette dernière être en conformité avec les codes de construction des bâtiments locaux.

Un bon système d'égouttement tout le tour de la cuve de relaxation est nécessaire afin de permettre au débordement, à la pluie et tout autre eau de s'égoutter en s'éloignant de la cuve afin que la partie d'équipement de la cuve ne devienne pas inondée et ce, causant des problèmes. Si vous ne respectez pas cette consigne, la garantie sera annulée.

CONSIGNES D'INSTALLATION ALIMENTATION ÉLECTRIQUE

Avis important : L'installation électrique de cette cuve de relaxation doit être en conformité avec tous les codes d'électricité des régions concernées. L'installation électrique doit se faire par un électricien licencié et doit être approuvé par un inspecteur en électricité du bâtiment ou son équivalent.

FOURNITURE À 230 V / 240 V

1. AUCUN FIL DE RALLONGE NE DOIT ÊTRE UTILISÉ LORS DU RACCORDEMENT DE CETTE CUVE DE RELAXATION. Tous les conducteurs doivent être séparés et continus et doivent être raccordés directement au jeu électrique. Toute fourniture électrique qui n'est pas en conformité avec cette consigne annulera la garantie.
2. Cette cuve requiert un circuit électrique isolé. Il ne doit y avoir aucun

autre source ou partage d'électricité sur ce circuit (exemple : éclairage).

3. **NE PAS UTILISER DE FILAGE D'ALUMINIUM!** Tout le filage doit être en cuivre.
4. Le disjoncteur utilisé pour la cuve de relaxation doit être muni d'une mise à la terre tel qu'exigé par le bureau de l'électricité du bâtiment ou son équivalent.
5. La grosseur de filage doit être en conformité avec celle exigé par le bureau de l'électricité du bâtiment ou son équivalent.
6. Tous les fils doivent être accrochés sinon, il y a risque de dommage. **Serrer sécuritairement!**

CONSIGNES D'INSTALLATION ALIMENTATION ÉLECTRIQUE (continues)

FOURNITURE À 120 V

1. Cette cuve requiert un circuit électrique isolé. Il ne doit y avoir aucune autre source ou partage d'électricité sur ce circuit (exemple : éclairage).
2. **NE PAS UTILISER DE FILAGE D'ALUMINIUM!** Tout le filage doit être en cuivre.
3. Le disjoncteur utilisé pour la cuve de relaxation doit être muni d'une mise à la terre tel qu'exigé par le bureau de l'électricité du bâtiment ou son équivalent.
4. La grosseur de filage doit être en conformité avec celle exigée par le bureau de l'électricité du bâtiment ou son équivalent.

OPTION DE CONNEXION À CORDON

L'option de connexion à cordon n'est disponible que pour une opération à 120 V avec les modèles Omni, Bella, Cottage et Impulse, qui fonctionnent à 12/32 A. Employer uniquement le cordon électrique fourni par le fabricant. La prise de courant doit comporter un disjoncteur de fuite à la terre. Brancher le cordon sur une prise de courant à 120 V.

DIRECTIVES POUR L'INSTALLATION DE CONNEXIONS PERMANENTES

L'installation doit être effectuée par un électricien qualifié et certifié.

1. Enlever le panneau de service de l'armoire électrique. Le panneau se tient en place avec des vis cruciformes à tête cylindrique large.
2. Enlever le couvercle du contrôleur de système.

3. Si le spa est muni d'un cordon.
 - a. Débrancher les fils du terminal TB1 et le conducteur de terre du barreau de terre.
 - b. S'assurer qu'il y a un peu de mou pour détacher le cordon du réducteur de tension.
 - c. Enlever le cordon.
 - d. Enlever le réducteur de tension.
4. Percer un trou pour le conduit dans le fond ou sur le côté du spa.
5. Attacher le conduit à la boîte du contrôle de système.
6. Attacher le conducteur neutre et celui qui sera plus tard sous tension aux bornes qui y correspondent TB1. Attacher le conducteur de terre au barreau de mise à la terre à l'extérieur de la boîte en le passant à travers le trou marqué « conducteur de terre ».
7. Sélection de la tension électrique pour les systèmes à 60 Hz (Amérique du Nord).
 - a. Installation 120V. Attacher le fil de liaison à J11 et à J32. Un fil de liaison est fourni dans un petit sac attaché à l'arrière ou sur le côté du contrôleur. Mettre le commutateur DIP A10 en position « on » (vers le haut).
 - b. Installation 240V. Défaire la connexion du fil de liaison J11 – J32 s'il y est attaché. Mettre le commutateur DIP A10 en position « off » (vers le bas).
8. Attacher le couvercle du système de contrôle.
9. Attacher le panneau de service de l'armoire électrique.

BESOINS EN FOURNITURE ÉLECTRIQUE

Votre cuve de relaxation est conçue de façon à procurer la meilleure performance lorsqu'elle est raccordée à une fourniture électrique maximale. Les tableaux ci bas illustrent bien les options différentes ainsi que les niveaux de performance disponibles pour votre cuve de relaxation.

Il est important d'utiliser un nouveau disjoncteur avec mise à la terre intégrée. (GFCI)

	Stella, Bella, Omni, Cottage, Impulse, Impulse DP	Escape, Escape R Sport, Crown II, Warrior XL, D'Amour, Retreat, Stella Premium, Encore	Escape Premium, Escape Premium R, Crown XL, Rendezvous Royal, Encore Premium, Encore SE, Retreat SE
AMÉRIQUE 60Hz	120v/240v	120v/240v	240v
Disjoncteur de circuit	15A/50A	20A/50A	50A
Nombre de fils	3/4	3/4	4

Escape, Sport, Crown II, Impulse, Crown XL
Stella Premium, Stella Standard, Escape Premium, Escape Premium R, Rendezvous Royal, Encore Premium, Encore SE, Retreat SE

EUROPE 50Hz	230v	230v
Disjoncteur de circuit	16A	32A
Nombre de fils	3	3

Sur tous les systèmes, votre cuve de relaxation doit être raccordée à un circuit avec un disjoncteur isolé. Il ne peut se partager avec aucun autre équipement électrique.

NE PAS UTILISER DE RALLONGE ÉLECTRIQUE D'AUCUN TYPE.

CONSIGNES DE MISE EN MARCHÉ

1. Nettoyer la cuve de tous les débris.
2. Utiliser un boyau d'arrosage afin de remplir la cuve et la placer dans la boîte à filtre vide (afin d'éviter les poches d'air pendant le remplissage) jusqu'au niveau réglementaire d'au moins 5.08 cm (2 pouces) par-dessus l'écumoire du filtre.
3. **NE PAS UTILISER L'EAU FILTRÉ À TRAVERS UN ADOUCISSEUR D'EAU.**
4. Situer les soupapes d'arrêt en forme de « T ». Assurez-vous qu'elles sont en position ouvertes.
5. Vérifier les joints de la chaufferette et de la pompe. Il se peut qu'à l'occasion, lors du transport d'expédition, qu'ils se desserrent. Vous n'avez qu'à les resserrer d'avantage (au besoin).
6. Lorsque l'eau a atteint le niveau réglementaire, mettre sous tension la cuve de relaxation.
7. Afin d'activer les jets et de purger l'air des pompes, appuyez sur le bouton poussoir situé sur le panneau du dessus. Si vous appuyez une deuxième fois sur le bouton des jets, la pompe se mettra à fonctionner à haute vitesse. Vous devez répéter ce processus jusqu'à ce que l'eau s'écoule des jets. Lorsque les jets fonctionnent, régler la pompe à basse vitesse.
8. Des produits chimiques de mise en marche seront nécessaires alors voir le détaillant pour vous en valider le contenu.



CONSIGNES DE MISE EN MARCHÉ (continues)

- Régler la température située sur le panneau de contrôle du dessus au réglage désiré. La chauffelette s'arrêtera lorsque la température demandée sera atteinte.
- Installez le couvercle sur la cuve de relaxation. En gardant le

couvercle sur la cuve lorsque vous n'utilisez pas la cuve aidera à minimiser les coûts d'utilisation de la cuve.

- Le temps que prendra la température de l'eau d'atteindre la température désirée peut varier.

CONSIGNES D'UTILISATION

Jets de déviation du bain d'hydromassage:

Votre baignoire d'hydromassage (sauf Omni™) est équipée d'au moins un jet de déviation orientable (2, 3, ou 4 positions), situé – pour la plupart des modèles – sur la paroi où se trouve l'élément de filtrage. Lorsqu'ils sont activés, ces jets dirigent l'eau vers des ensembles de jets variés. Chaque position est atteinte en effectuant un tour de 90° du cadran de la buse du jet. La bague du jet de déviation se tourne de préférence dans les sens des aiguilles d'une montre. Attention : c'est en changeant la position du jet de déviation que l'on dirige l'eau vers les différents jets situés dans les dossiers. Les ajuster selon vos préférences.

Panneau de contrôle du dessus

Votre cuve de relaxation est munie d'un panneau de contrôle électronique. Ce panneau de contrôle vous permet de régler la vitesse de la pompe, l'éclairage, la température ainsi que quelques options de programmation. Familiarisez-vous avec la commande de dessus en visualisant le guide d'exécution au fond de ce manuel.

Commandes de débit d'air:

Votre spa est muni d'au moins une commande d'air. Cette commande permet de régler l'air qui se mélange aux jets d'eau. Chaque commande d'air régit un groupe de jets d'eau ou bien un jet de déviation. Pour que les commandes d'air aient un effet quelconque sur les jets qu'elle régissent, il est essentiel que les jets soient ouverts et que l'eau du bain circule dans les jets.

Système de d'éclairage de luxe de L.E.D. : Ce système de d'éclairage de L.E.D. se compose des différents noeuds légers qui sont dans la coordination avec le L.E.D. s'allument logé dans l'objectif léger dans le navire de la station thermique. La lumière change en couleurs et la fonction en appuyant sur le bouton léger. Pour allumer le système appuyer sur simplement le bouton léger une fois. Pour l'arrêter, réprimer le bouton léger. Pour changer la pression juste de fonction de couleur ou de lumière le bouton léger une fois, la serrent une plus de fois au loin et puis de la fermer après pression des secondes 3-5 il une plus de fois. Pour l'arrêter, le serrer une fois de plus.

ENTRETIEN DU MEUBLE, DU FILTRE, DU COUVERCLE (housse) DE LA CUVE DE RELAXATION ET DU REVÊTEMENT EXTÉRIEUR.

Cèdre rouge de l'ouest

Tel que l'exige tout produit de bois, le maintien de la beauté de votre meuble requiert un programme rigoureux de traitement du bois entourant votre cuve de relaxation à l'aide de produit scellant pour CÈDRE.

PermaWood – Acajou, Teck Foncé, Pacane, Charbon de Bois

L'entretien pour le PermaWood® de la jupe est l'utilisation d'un savon doux et de l'eau. Certains produits d'entretiens ménagers peuvent endommager la surface du meuble. Tous les produits nettoyants doivent être essayés au préalable sur une partie du meuble non visible avant le nettoyage.

Permashell® – (revêtement extérieur, coquille)

Le revêtement extérieur de Nordic se nettoie facilement grâce à son matériel durable poly. Il est suffisant d'utiliser un nettoyant en aérosol qui fait peu de mousse pour nettoyer cette surface. Pour les taches plus résistantes, vous pouvez utiliser un nettoyant à faible abrasif.

Couvercle ou housse de cuve de relaxation

Voir les consignes d'entretien et la garantie du fabricant. **Lorsque vous utilisez un traitement «choque » pour votre cuve de relaxation, la housse doit être enlevée pendant 30 minutes. Si vous ne l'enlevez pas, le traitement pourrait causer des dommages à la housse.**

Filtres

L'entretien périodique du filtre est requis afin de maintenir la qualité, l'intégrité et le bon fonctionnement des équipements fournis avec la cuve de relaxation. Le fabricant conseille de nettoyer les filtres avec un boyau

d'arrosage à haute pression une fois par semaine. Une fois par mois, il est conseillé de faire tremper les filtres dans un produit nettoyant pour filtres avant que l'arrosage à haute pression ne soit effectuée.

Qualité de l'eau. En tant que propriétaire d'un baquet chaud nordique il est important de maintenir la qualité de l'eau appropriée pour maintenir votre baquet chaud et équipement en excellent état. Veuillez consulter votre professionnel de station thermique et de piscine sur la façon dont maintenir la qualité de l'eau appropriée. Si votre station thermique est équipée d'un générateur de l'ozone elle produira l'ozone seulement quand le baquet chaud fonctionne sur à vitesse réduite, mais il ne peut pas être employé comme moyens uniques à maintenir l'eau sûre.

Hygiène. Des aseptisants sont prévus pour tuer des bactéries et pour maintenir l'eau propre. Le Nordic recommande le chlore granulaire de Di-Chlor comme aseptisant. Vous devrez décider quel aseptisant chimique vous souhaitez employer. Consultez svp votre détaillant de station thermique pour ce qui est utilisation disponible et son appropriée. Les propriétaires de station thermique avec l'ozonateur doivent toujours employer un aseptisant chimique.

Avertissement. L'utilisation inexacte de n'importe quel aseptisant ou système d'aseptisation comprenant le chlore granulaire de Di-Chlor a pu nier votre garantie. L'utilisation inexacte du brome peut potentiellement endommager (se fanant) la coquille de votre baquet chaud. Le manque de maintenir la qualité de l'eau a pu également nier votre garantie.

HIVERNISATION DE VOTRE CUVE DE RELAXATION

Malgré le fait que nous croyons que le meilleur temps de l'année à profiter de votre cuve de relaxation est l'hiver, nous comprenons que certains propriétaires de cuves n'ont d'autre choix que de fermer la cuve pour l'hiver.

Nous croyons fortement que l'hivernisation de votre cuve devrait être faite par des professionnels, nous sommes convaincus que si vous suivez les consignes suivantes, vos risques de dommage du gel seront minimisés. Veuillez prendre note que la garantie ne couvre aucun dommage de gel survenu sur une cuve de relaxation qui a été hivernée soit par le propriétaire ou par un centre de service professionnel.

Accessoires requis :

- 2 gallons d'antigel non toxique;
- un aspirateur à sec et mouillé (shop vac);
- un arrosoir à dinde;
- 1 ou 2 bols de plastique d'à peu près 5 pouces de diamètre;
- temps...approximativement 2 heures

MODE D'EMPLOI

1. Vider la cuve.
2. Avec l'aspirateur, aspirer tout l'eau qui reste à l'intérieur de la cuve et du puisard à pieds. Ensuite, en mettant tous les jets en position ouverte, aspirer chaque jet jusqu'à ce qu'il n'ait plus d'eau qui en sort. NE PAS OUBLIER les petits jets « ozone » situés dans le puisard à pieds.
3. Mettez les bols de plastique par-dessus les grilles de prises d'aération tout en continuant d'aspirer les jets de tourbillons et changer les positions de déviations jusqu'à épuisement de l'eau à l'intérieur de ceux-ci.
4. Enlever votre filtre, nettoyer le et entreposer le jusqu'à ce que vous l'utilisez à nouveau lors de votre prochain démarrage. Verser l'antigel non toxique dans le boîtier du filtre jusqu'à ce que l'antigel se ramasse dans le puisard pour pieds de la cuve de relaxation à travers les grilles de prises d'aérations.
5. Avec l'arrosoir à dinde, faire jaillir une petite quantité d'antigel dans chaque jet. Normalement, les jets de côtés devraient prendre à peu près une once et les jets tourbillons devront utiliser plusieurs onces (à peu près 5 gicles par jet). NE PAS OUBLIER le petit jet « ozone » situé au fond de la cuve.

6. Installer la housse sur la cuve, et placez une bâche par-dessus la housse et la cuve. Assurez vous de bien attacher la bâche solidement. La bâche va aider à minimiser les conditions météorologiques que subira votre cuve.

INFORMATION SUPPLÉMENTAIRE

Lorsque vous videz une cuve et qu'elle demeure vide, les joints d'étanchéités et les bagues en «O» peuvent sécher et perdre leurs propriétés de scellant. Lorsque vous redémarrer votre cuve de relaxation, il est important de bien vérifier pour des petites fuites partout dans la zone d'équipement. Si vous n'êtes pas certain de savoir où sont situés les joints d'étanchéité, veuillez communiquer votre concessionnaire pour en savoir d'avantage. Si le remplacement se fait avant que le dommage ne soit important, les coûts seront moindres.

REDÉMARRAGE

Lorsque vous effectuer le redémarrage de votre cuve, vous devez remplir la cuve et faire fonctionner tous les jets à vitesse maximale pendant de 10 à 15 minutes. Cette démarche aidera à évacuer tous les restants d'antigel dans la plomberie. Ensuite, vider la cuve, nettoyer les côtés avec un nettoyant approuvé, remettre votre filtre dans son boîtier, remplir à nouveau votre cuve et équilibrer vos produits chimiques.

Il se peut que vous remarquez qu'il se fait plus de mousse que normalement lorsque vous utiliserez votre cuve à nouveau. Ceci peut être contrôlé par des produits anti-moussants et s'améliore généralement après la première ou la deuxième semaine d'utilisation puisque le filtre enlève tout produit d'antigel et de résidu organique laissé dans la cuve lors du nettoyage et du rinçage.

Assurez vous de bien vérifier votre filtre au moins une fois par semaine et rincez le aussi souvent que nécessaire pendant les premières semaines. Il se peut que vous voyez la nécessité de faire tremper votre filtre dans un nettoyant à filtre après une coupes de jours, tout dépendant du niveau de contaminant qui est demeuré dans la cuve après le redémarrage.

JEUX ÉLECTRONIQUES ET POMPES

SPORT™
CROWN XL™,
CROWN II™,
WARRIOR XL™
ESCAPE™
ESCAPE RECLINER™
IMPULSE™
STELLA™
STELLA PREMIUM™

(1 POMPE)

IMPULSE DP™
D'AMOUR™
BELLA™
RETREAT™
ENCORE™
ENCORE SE™
RETREAT SE™

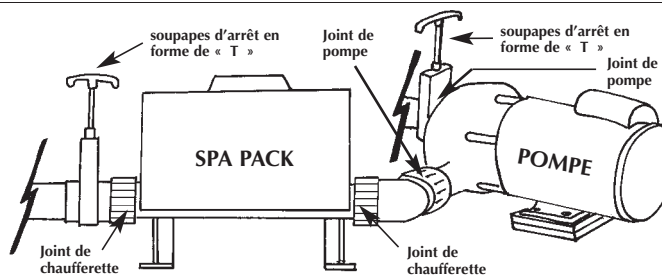

(2 POMPE)

ESCAPE PREMIUM™
ESCAPE PREMIUM RECLINER™
RENDEZVOUS ROYAL™
ENCORE PREMIUM™

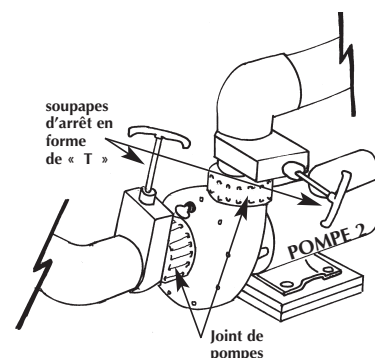
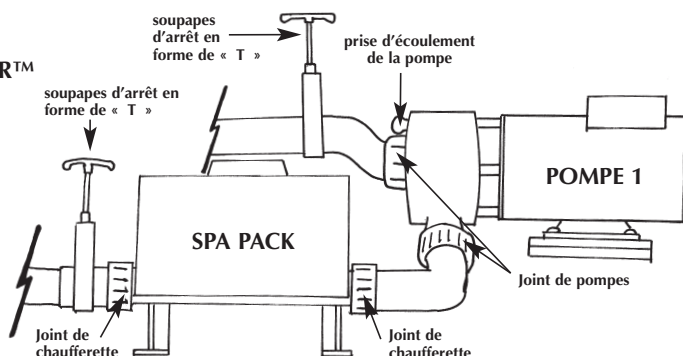

PROBLÈMES D'ÉQUIPEMENT ET DÉPANNAGE

PROBLÈMES	DÉPANNAGE
1. Jet (s) hors d'usage	Éteindre les soupapes d'arrêts en forme de « T ». Desserrer les joints de la pompe et du moteur afin de
2. De l'eau dans la zone d'équipement	Vérifier : bouchon d'égoutoir; les joints de la pompe et du moteur, prise d'écoulement de la pompe.
3. Trois témoins lumineux clignotant	Nettoyer filtre.
4. Seulement une partie des jets qui fonctionne	Vérifier que les jets individuels sont en position ouverte. Tournez les jets tourbillons de dérivations.

* Prendre note que si le problème persiste après avoir effectué le dépannage conseillé, contacter votre vendeur afin de fournir de l'assistance technique. Pour tout autre problème non mentionné ci haut, veuillez contacter votre vendeur.

PROBLÈMES D'EAU ET DÉPANNAGE

PROBLÈME	CAUSE	DÉPANNAGE
Dépôts calcaires sur la surface du revêtement	Eau dure pH, alcalinité non équilibrée	Nettoyer avec un nettoyant non abrasif à surface à cuve de relaxation. Vérifier l'eau, ajuster le pH au besoin. Ajouter un produit chimique pour contrôler les taches et les dépôts calcaires.
Eau brouillée	pH, alcalinité non équilibrée filtre endommagé ou sale mélange de produits chimiques incompatibles niveau de chlore trop bas accumulation d'huiles, de savons ou de matière inconnue.	Ajouter un clarificateur d'eau. Faire circuler pendant au moins 30 minutes. Lorsque l'eau s'est éclaircie, nettoyer le boîtier du filtre avec un nettoyant à filtre ou le remplacer au besoin. Analyser les niveaux de pH et de chlore et ajuster au besoin. Changer l'eau.
Eau colorée	Cuivre ou métaux de fer dans la cuve suite au remplissage de l'eau ou la détérioration de la chaufferette. pH bas, alcalinité non équilibrée	Ajouter un produit chimique contrôleur de fer / taches et de dépôts calcaires. Analyser le pH, ajuster au besoin.
Irritation de la peau et des yeux	pH, alcalinité non équilibrée niveau de chlore insuffisant mélange de produits chimiques incompatibles	Analyser le pH et les niveaux de chlore, ajuster au besoin
Mousse excessive	pH, alcalinité non équilibrée Dureté de calcium bas Oxydation inadéquate mélange de produits chimiques incompatibles accumulation d'huiles corporelles et/ou contaminants	Ajouter un agent anti-moussant Ajouter choque Ajuster les niveaux de chlore Analyser le pH, ajuster au besoin. Prendre un échantillon et l'emmener au détaillant pour analyse de l'alcalinité et dureté calcique. Changer l'eau
Odeur	Ventilation inadéquate mélange de produits chimiques incompatibles Oxydation inadéquate Nettoyage de la housse non-conforme pH bas surdosage de produits chimiques	Analyser le pH et les niveaux de chlore, ajuster au besoin. Nettoyer avec un nettoyant non abrasif à surface à cuve de relaxation. Nettoyer l'intérieur de la housse avec un nettoyant à housse ou avec du savon doux et de l'eau tiède.
Dépôts de lignes d'eau et taches	Dépôts d'huiles corporelles, impuretés Utilisation d'agents d'éclaircissements avec ozone Eau dure (minéraux dans l'eau)	Analyser le pH et les niveaux de chlore, ajuster au besoin. Nettoyer avec un nettoyant non abrasif à surface à cuve de relaxation. Ajouter un contrôleur chimique de dépôts calcaires et de tache. Apporter un échantillon chez votre détaillant.

1 Guide du fonctionnement de la pompe (Systèmes avec Software v41 seulement)

Première mise en marche

Votre baignoire d'hydromassage se mettra en mode d'amorçage (Priming Mode, "Pr") dès qu'elle sera alimentée en courant.

Pendant le mode d'amorçage, appuyer plusieurs fois sur la touche "Jets". S'assurer qu'il n'y a pas d'air dans la pompe.

Le mode d'amorçage dure moins de 5 minutes. Appuyer sur "Warm" pour sortir. Suite au mode d'amorçage, le spa fonctionnera en mode standard (voir la section Mode).

La pompe 1 à vitesse réduite régit le chauffage et le filtrage. On l'appelle ici tout simplement "la pompe".

Lors de saisies de code qui comportent plusieurs touches, si l'utilisateur passe trop rapidement d'un bouton à l'autre, il se peut que la séquence ne s'enregistre pas.

La pompe à vitesse réduite tourne automatiquement toutes les 30 minutes, à intervalles de 2 à 5 minutes, afin de vérifier le niveau d'eau dans la baignoire.



⬆️⬆️ Réglage de la température de l'eau (26°C - 40°C / 80°F - 104°F) «

La dernière température de l'eau –qui a été mesurée –est affichée constamment, la température de l'eau qui est montrée sur le display est la température réelle seulement si la pompe est en marche (est allumée, est entrée en service) depuis au moins une minute. Pour visualiser la température programmée appuyer « Warm » ou « Cool » seulement une fois. Pour changer la température programmée appuyer encore une fois – avant que le display arrête de clignoter-. Après 3 secondes l'écran arrêtera de clignoter et affichera la température actuelle active réelle) du spa».

⬆️ Jets

Appuyer sur "Jets" pour faire démarrer ou pour arrêter la pompe et pour passer entre grande vitesse et vitesse réduite, ou inversement. À défaut, une pompe qui tourne s'arrête automatiquement après une durée prédéterminée de 2 heures à petite vitesse, et après 15 minutes à grande vitesse. Les jets se mettent en marche à vitesse réduite parfois de façon automatique, auquel cas on ne pourra désactiver la pompe à partir des commandes, mais on pourra toujours passer à la vitesse supérieure. Le générateur d'ozone (si équipé) s'active chaque fois que la pompe tourne à vitesse réduite.

⬆️ Lumière

Appuyer sur "Light" pour allumer la lumière de la baignoire. Elle s'éteint automatiquement après une période de 4 heures.

Configuration des cycles de filtrage

Le premier cycle de filtrage configuré en usine commence 6 minutes après la mise en marche du spa. Le second cycle de filtrage commence 12 heures plus tard. La valeur de la durée de filtrage peut être modifiée de 1 heure en passant par 2, 3, 4, 5, 6, 7, jusqu'à 8 heures. La valeur de la durée de filtrage configurée en usine est de 1 heure. Pour la reprogrammer, appuyer sur « Warm » puis sur "Jets". Appuyer sur "Warm" ou "Cool" pour en modifier le chiffre. Appuyer sur "Jets" pour sortir du mode-programmation.

2 Guide du fonctionnement de la pompe à 50Hz/60Hz

Première mise en marche

Votre baignoire d'hydromassage se mettra en mode d'amorçage (Priming Mode, "Pr") dès qu'elle sera alimentée en courant.

Pendant le mode d'amorçage, appuyer plusieurs fois sur la touche "Jets". S'assurer qu'il n'y a pas d'air dans la pompe.

Le mode d'amorçage dure moins de 5 minutes. Appuyer sur "Warm" pour sortir. Suite au mode d'amorçage, le spa fonctionnera en mode standard (voir la section Mode).

Pompe 1 à vitesse réduite régit le chauffage et le filtrage. On l'appelle ici tout simplement "la pompe".

Lors de saisies de code qui comportent plusieurs touches, si l'utilisateur passe trop rapidement d'un bouton à l'autre, il se peut que la séquence ne s'enregistre pas.

La pompe à vitesse réduite tourne automatiquement toutes les 30 minutes, à intervalles de 2 à 5 minutes, afin de vérifier le niveau d'eau dans la baignoire.



🔼🔽 Réglage de la température de l'eau (26°C - 40°C / 80°F - 104°F)

La dernière température de l'eau dans la vasque est affichée continuellement. La température de l'eau affichée n'est valide que si la pompe a fonctionné pendant au moins 2 minutes. Pour visualiser la température programmée, appuyer une fois sur "Warm" ou "Cool". Pour modifier cette température, appuyer à nouveau sur l'un de ces boutons avant que l'écran ne cesse de clignoter. Après trois secondes, l'écran du panneau de contrôle s'arrête de clignoter et se remet à afficher la température actuelle de l'eau du bain.

🌀 Jets 1

Appuyer sur "Jets 1" pour faire démarrer ou pour arrêter la pompe et pour passer entre grande vitesse et vitesse réduite, ou inversement. La pompe à petite vitesse s'arrête automatiquement après 4 heures. La pompe à grande vitesse s'arrête après 15 minutes. Les jets tournent à vitesse réduite parfois de façon automatique, auquel cas on ne pourra les désactiver à partir des commandes, mais on pourra toujours passer à la vitesse supérieure.

🌀 Jets 2

Appuyer sur "Jets" pour faire démarrer ou pour arrêter la pompe, et pour passer entre grande vitesse et vitesse réduite, ou inversement. L'appareil s'arrête après 15 minutes.

☀️ Lumière

Appuyer sur "Light" pour allumer la lumière de la baignoire. Elle s'éteint automatiquement après une période de 4 heures.

🌀 Mode

On change de mode en appuyant d'abord sur "Warm" ou "Cool", et ensuite sur "Mode".

Le mode standard maintient la température programmée. "STD" s'affichera pendant un court instant quand l'utilisateur sélectionne le mode standard.

Le mode économique ne fait fonctionner l'élément de chauffage du bain que pendant les cycles de filtrage. Le code "ECN" s'affiche quand la température de l'eau n'est pas actualisée, en alternance avec la température de l'eau pendant que tourne la pompe.

Le mode mise en veille fait chauffer l'eau à une température à moins de 20°F / 10°C de la température réglée durant les cycles de filtrage seulement. Le code "SLP" (Sleep) s'affiche quand la température de l'eau n'est pas actualisée, en alternance avec la température de l'eau pendant que tourne la pompe.

Configuration des cycles de filtrage

Le premier cycle de filtrage configuré en usine commence 6 minutes après la mise en service du spa. Le second cycle de filtrage commence 12 heures plus tard. La valeur de la durée de filtrage peut être programmée pour 2, 4, 6 ou 8 heures ou pour un filtrage continu (le message "FILC" s'affiche). La durée du temps de filtrage configurée en usine est de 2 heures. Pour la reprogrammer, appuyer sur "Warm" ou "Cool" puis sur "Jets 1". Appuyer sur "Warm" ou "Cool" pour modifier le temps de filtrage. Appuyer sur "Jets 1" pour sortir du mode-programmation. La pompe 1 à vitesse réduite et le générateur d'ozone (si équipé) fonctionnent pendant le filtrage.

Messages de diagnostic

Message		Signification	Action requise
1 Pompe	2 Pompe		
		Pas de message sur l'écran. L'alimentation au spa a été coupée.	Le panneau de commande est désactivé jusqu'à ce que la tension soit rétablie. Les réglages du spa seront conservés jusqu'à la prochaine mise sous tension.
--		Température inconnue.	Après que la pompe a fonctionné pendant 2 minutes, la température courante de l'eau s'affiche.
HH	DHH	« Overheat » (surchauffe) - le spa s'est éteint.* Un des capteurs a détecté une température de 47,8 °C (118 °F) au chauffe-eau.	NE PAS ENTRER DANS L'EAU. Retirer la couverture du spa et laisser l'eau refroidir. Une fois que le chauffe-eau a refroidi, réinitialiser en appuyant sur une touche quelconque. Si le spa ne se réinitialise pas, le mettre hors tension et appeler un revendeur ou réparateur agréé.
OH	DHS	« Overheat » (surchauffe) - le spa s'est éteint.* Un des capteurs a détecté que la température de l'eau est de 43,5 °C (110 °F).	NE PAS ENTRER DANS L'EAU. Retirer la couverture du spa et laisser l'eau refroidir. A 41,7 °C (107 °F) le spa devrait se réinitialiser automatiquement. Si le spa ne se réinitialise pas, le mettre hors tension et appeler un revendeur ou réparateur agréé.
SA	SnA	Le spa s'est éteint.* Le capteur branché dans la prise du capteur « A » ne fonctionne pas.	Si le problème persiste, contacter un revendeur ou réparateur agréé. (Peut apparaître temporairement en état de surchauffe.)
Sb	Snb	Le spa s'est éteint.* Le capteur branché dans la prise du capteur « B » ne fonctionne pas.	Si le problème persiste, contacter un revendeur ou réparateur agréé. (Peut apparaître temporairement en état de surchauffe.)
Sn	SnS	Les capteurs sont déséquilibrés. En cas d'alternance avec la température du spa, il ne s'agit peut-être que d'un état temporaire. Si le message clignote sans alternance, le spa s'arrête.*	Si le problème persiste, contacter un revendeur ou réparateur agréé.
HL	HFL	Une différence importante entre les capteurs de température a été détectée. Ceci pourrait indiquer un problème de débit.	Si le niveau d'eau est correct, vérifier que toutes les pompes ont été amorcées. Si le problème persiste, contacter un revendeur ou réparateur agréé.
LF		Problème de débit faible persistant. (S'affiche à la cinquième occurrence du message «HFL» en 24 heures.) Le chauffe-eau s'est éteint mais d'autres fonctions du spa continuent à fonctionner normalement.	Suivre l'action requise pour le message «HFL». Le chauffage du spa ne se réinitialisera pas automatiquement. Appuyer sur n'importe quelle touche pour réinitialiser.
dr		Quantité d'eau inadéquate, faible débit ou bulles d'air détectés dans le chauffe-eau. Le spa s'arrête pendant 15 minutes.	Si le niveau d'eau est normal, vérifier que toutes les pompes ont été amorcées. Appuyer sur n'importe quelle touche pour réinitialiser. Ce message se réinitialisera dans les 15 minutes. Si le problème persiste, contacter un revendeur ou réparateur.
dy	dry	Quantité d'eau inadéquate détectée dans le chauffe-eau. (S'affiche lors de la troisième occurrence du message « dr ».) Le spa s'éteint.	Suivre l'action requise pour le message « dr ». Le spa ne se réinitialisera pas automatiquement. Appuyer sur n'importe quelle touche pour réinitialiser manuellement.
IC	ICE	« Ice » (gel) - risque de gel détecté. * - Même quand le spa est éteint, certains équipements peuvent se mettre en marche si la protection contre le gel est nécessaire.	Aucune action requise. Tous les équipements se mettent en marche automatiquement indépendamment de l'état du spa. Les équipements continueront de fonctionner pendant encore 4 minutes après que les capteurs ont détecté que la température du spa s'est élevée à 7,2 °C (45 °F) ou plus. Un capteur de gel optionnel peut être ajouté pour protéger contre tout état de gel extraordinaire. La protection d'un capteur de gel auxiliaire est recommandée dans les régions à climat froid. Consulter un revendeur agréé pour plus de détails.

Avertissement! Risque de choc électrique! Aucune pièce réparable par l'utilisateur.

N'essayez pas de réparer ce panneau de commande. Contactez votre revendeur ou réparateur pour obtenir de l'aide.

Suivez toutes les directives de branchement du manuel utilisateur. L'installation doit être exécutée par un électricien agréé et toutes les connexions à la terre doivent être correctement réalisées.

HOT TUB COMPONENTS

Top Side Control Pads

Your Hot Tub has a top side control pad located on the top of the hot tub. The control pad is a finger touch soft button function panel.

See **Operation Guide** at the end of this manual for operating instructions.



1 Pump – Top Side Control Pad

Pannello di controllo – 1 pompa

1 Pompe – Panneau de contrôle



1 Pump – Top Side Control Pad (Large)

1 Pompa - Superiore Laterale Controllo Rilievo (Gran)

1 Pompe - Garniture Latérale Supérieure de Commande (Grande)



2 Pump – Top Side Control Pad

Pannello di controllo – 2 pompa

2 Pompes – Panneau de contrôle

COMPONENTI DELLA VASCA DROMASSAGGIO

Pannello Di Comando

La vostra vasca calda ha un rilievo laterale superiore di controllo situato sulla parte superiore della vasca calda. Il rilievo di controllo è un pannello molle di funzione del tasto di tocco della. Veda la guida di funzionamento all'estremità di questo manuale per le istruzioni di funzionamento.

COMPOSANTES DE LA CUVE DE RELAXATION

Panneau de contrôle

Votre baquet chaud a une garniture latérale supérieure de commande située sur le dessus du baquet chaud. La garniture de commande est un panneau mou de fonction de bouton de contact de doigt. Voir le guide d'exécution à la fin de ce manuel pour des consignes d'utilisation.

COMPONENTS

continued

COMPONENTI

continuo

COMPOSANTES

continué

Air-Control: This introduces air into the jet water flow for increased therapy power.

Comandi d'Aria: Questi comandi lasciano entrare l'aria nella corrente d'acqua al fine di aumentare la potenza terapeutica.

Commandes d'air: Ces commandes laissent entrer l'air dans le courant d'eau afin d'en augmenter la puissance thérapeutique.

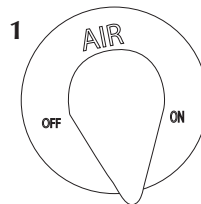

1" Slimline Air Control

Comando d'aria dim.
1 pollice

Commande à air 1
pouce « Slimline

Turbo/Whirlpool Diverter Jets: These jets provide high volume water flow for "real whirlpool therapy".

Getti di Deviazione del Turbo Line: Questi getti forniscono un flusso d'acqua elevato per avere l'effetto reale di un turbine terapeutico.

Jets de déviation de tourbillon: Ces jets fournissent un courant d'eau élevé pour avoir l'effet réel de tourbillon thérapeutique.

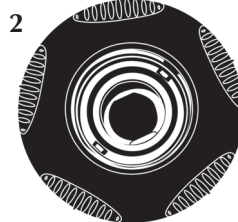

Available as 2, 3 or 4 Position Diverter
(Models: All)

Disponibile in posizione 2, 3 o 4
(Modelli: tutti)

Disponible en position 2, 3 ou 4
(Modèles : tous)

Adjustable
Jets

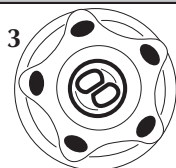

Mini
Storm
Twin

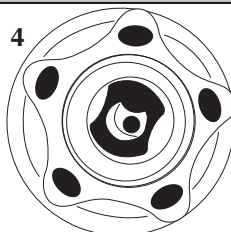

Poly Storm
Foot Jet

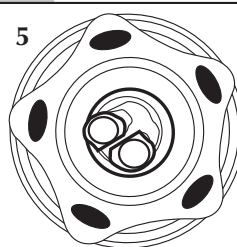

Power Storm
Twin Roto

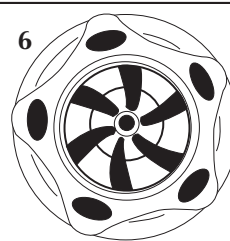

Power Storm
Rifled

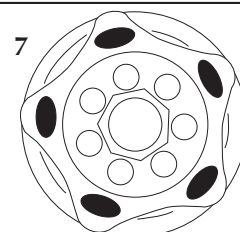

Power Storm, Poly
Storm Massage

Getti
Regolabili

Jets
ajustables

Non-Adjustable Jets and Suction Covers

Getti non regolabili e coperomi de
griglie d'aspirazione

Jets non ajustables et couvercles
de grilles de prises d'aspiration



Cluster Jet

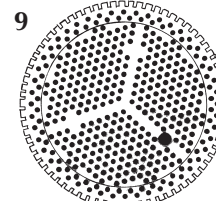

High
Volume
Suction
Cover

DIMENSIONS & CAPACITY

DIMENSIONI E CAPACITÀ

DIMENSIONS ET CAPACITÉS

Bella™

Width x Length:
34.5" x 83" /
87.6cm x 210.8cm

Depth:
38" / 96.5cm

Dry Weight:
approx. 270lbs. /
122.5kg

Capacity:
approx. 125 Gal. /
473.2 L

Total Jets: 14 (1-whirlpool /
4 position, 1-foot)

Volts:
120v/240v
(230 Europe)

Lunghezza di larghezza x :
87.6cm x 210.8cm /
34.5" x 83"

Profondità :
96.5 cm / 38"

Peso a vuoto :
circa kg 145.6

Capacità :
473.2 L circa

Totale getti : 14
(1-whirlpool /
4 Posizione, 1-foot)

Volts :
120v/240v
(230 Europa)

Longueur de la largeur X :
87.6cm x 210.8cm /
34.5" x 83"

Profondeur :
96.5 cm / 38"

Poids à sec :
approx. 145.6 kg

Capacité :
473.2 Litres approx.

Jets complet :
14 (1-whirlpool /
4 position, 1-foot)

Volts :
120v/240v
(230 Europe)

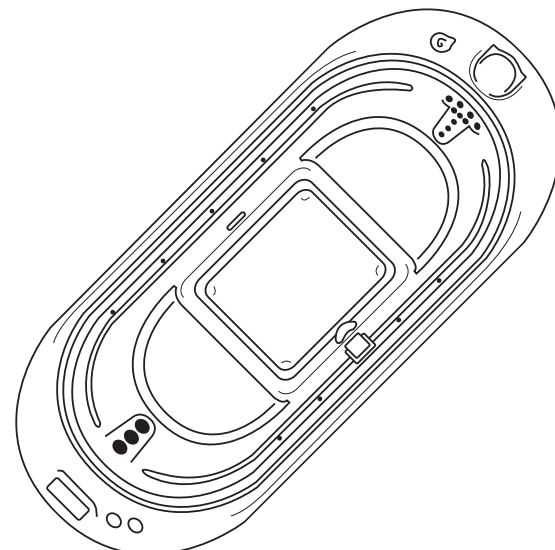

DIMENSIONS & CAPACITY

DIMENSIONI E CAPACITÀ

DIMENSIONS ET CAPACITÉS

Impulse™

Diameter: 78.5" / 199.4cm
 Depth: 31" / 78.7cm
 Dry Weight: approx. 275lbs. / 122kg
 Capacity: approx. 250 Gal. / 946 L
 Total Jets: 14 (1-whirlpool / 2 position)
 Volts: 120v/240v (230 Europe)

Diametro : 199.4 cm / 78"
 Profondità : 78.7 cm / 31"
 Peso a vuoto : circa kg 122
 Capacità : 946 L circa
 Totale getti : 14 (1-whirlpool / 2 Posizione)
 Volts : 120v/240v (230 Europa)

Diamètre : 199.4 cm / 78"
 Profondeur : 78.7 cm / 31"
 Poids à sec : approx. 122 kg
 Capacité : 946 Litres approx.
 Jets complet : 14 (1-whirlpool / 2 position)
 Volts : 120v/240v (230 Europe)

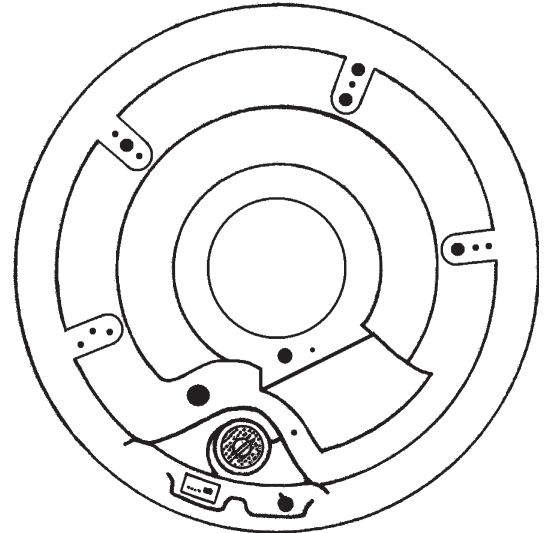

Impulse DP™

Diameter: 78.5" / 199.4cm
 Depth: 35" / 89cm
 Dry Weight: approx. 285lbs. / 129kg
 Capacity: approx. 250 Gal. / 946 L
 Total Jets: 14 (1-whirlpool / 2 position)
 Volts: 120v/240v (230 Europe)

Diametro : 199.4 cm / 78"
 Profondità : 78.7 cm / 31"
 Peso a vuoto : circa kg 129
 Capacità : 946 L circa
 Totale getti : 14 (1-whirlpool / 2 Posizione)
 Volts : 120v/240v (230 Europa)

Diamètre : 199.4 cm / 78"
 Profondeur : 78.7 cm / 31"
 Poids à sec : approx. 129 kg
 Capacité : 946 Litres approx.
 Jets complet : 14 (1-whirlpool / 2 position)
 Volts : 120v/240v (230 Europe)

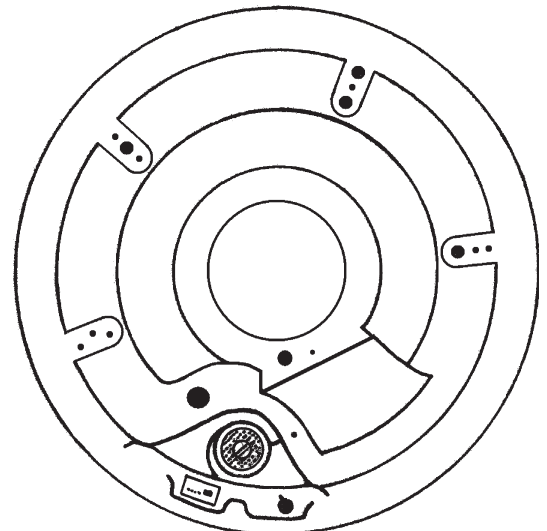

Omni™

Diameter: 78.5" / 199.4cm
 Depth: 31" / 78.7cm
 Dry Weight: approx. 275lbs. / 122kg
 Capacity: approx. 250 Gal. / 946 L
 Total Jets: 13
 Volts: 120v/240v (230 Europe)

Diametro : 199.4 cm / 78"
 Profondità : 78.7 cm / 31"
 Peso a vuoto : circa kg 122
 Capacità : 946 L circa
 Totale getti : 13
 Volts : 120v/240v (230 Europa)

Diamètre : 199.4 cm / 78"
 Profondeur : 78.7 cm / 31"
 Poids à sec : approx. 122 kg
 Capacité : 946 Litres approx.
 Jets complet : 13
 Volts : 120v/240v (230 Europe)

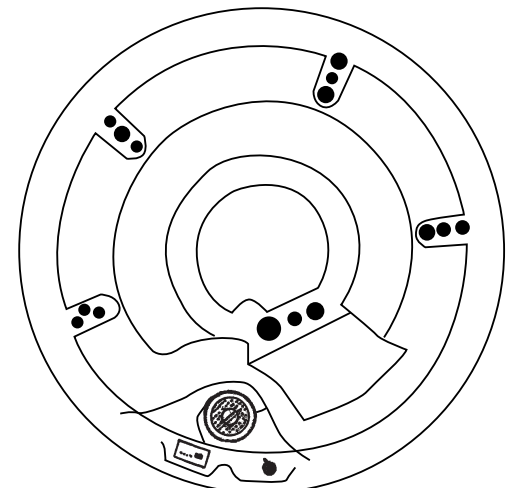

DIMENSIONS & CAPACITY

DIMENSIONI E CAPACITÀ

DIMENSIONS ET CAPACITÉS

Retreat™

Dimensions:
70"x80" /
117.8x203.2cm
Depth:
34" / 86.3cm
Dry Weight:
approx. 395lbs. /
179.2kg
Capacity:
approx. 280 Gal. /
1059 L
Total Jets: 24
(1-whirlpool /
4 position)
Volts: 120/240v
(230 Europe)

Dimensioni :
70"x80" /
117.8x203.2cm
Profondità :
34" / 86.3cm
Peso a vuoto :
circa kg 179.2
Capacità :
1059 L circa
Totale getti : 24
(1-whirlpool /
4 Posizione)
Volts: 120/240v
(230 Europe)

Dimensions :
70"x80" /
117.8x203.2cm
Profondeur :
34" / 86.3cm
Poids à sec :
approx. 179.2 kg
Capacité :
1059 Litres approx.
Jets complet : 24
(1-whirlpool /
4 position)
Volts: 120/240v
(230 Europe)

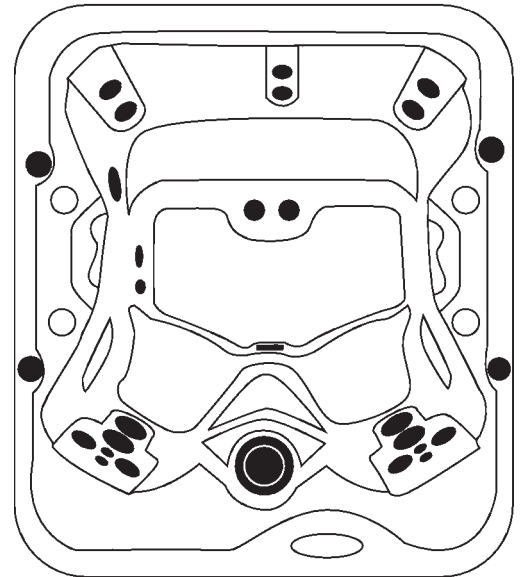

Crown XL™

Diameter:
84" / 213.4cm
Depth:
40" / 101.6cm
Dry Weight:
approx. 400lbs. / 238kg
Capacity:
approx. 425 Gal./1608 L
Total Jets: 30 (1-whirlpool /
2 position, 1-whirlpool /
4 position, 2-foot)
Volts: 240v(230 Europe)

Diametro :
213.4 cm / 84"
Profondità :
101.6 cm / 40"
Peso a vuoto : circa kg 238
Capacità : 1608 L circa
Totale getti : 30
(1-whirlpool /
2 Posizione,
1-whirlpool /
4 Posizione, 2-foot)
Volts :
240v (230 Europa)

Diamètre :
213.4 cm / 84"
Profondeur :
101.6 cm / 40"
Poids à sec :
approx. 238 kg
Capacité :
1608 Litres approx.
Jets complet : 30
(1-whirlpool /
2 position,
1-whirlpool /
4 position, 2-foot)
Volts : 240v (230 Europe)

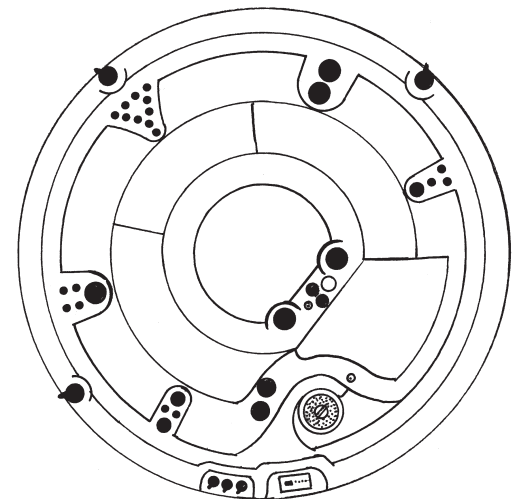

Rendezvous Royal™

(2 Pumps)
Dimensions:
84"x 96"
(230cm x 244cm)
Depth:
36" (91.5cm)
Dry Weight:
approx. 625lbs. / 317kg
Capacity:
approx. 450 Gal. / 1700 L
Total Jets: 49 (1-whirlpool /
3 position, 1-whirlpool /
2 position, 2-foot)
Volts:
240v (230 Europe)

(2 pompa)
Dimensioni :
230 cm x 244 cm /
84" X 96"
Profondità :
91.5 cm / 36"
Peso a vuoto :
circa kg 317
Capacità : 1700 L circa
Totale getti : 49
(1-whirlpool /
3 Posizione,
1-whirlpool /
2 Posizione, 2-foot)
Volts : 240v (230 Europa)

(2 pompes)
Dimensions :
230 cm x 244 cm /
84" X 96"
Profondeur : 91.5 cm / 36"
Poids à sec : approx. 317 kg
Capacité :
1700 Litres approx.
Jets complet : 49
(1-whirlpool /
3 position,
1-whirlpool /
2 position, 2-foot)
Volts :
240v (230 Europe)

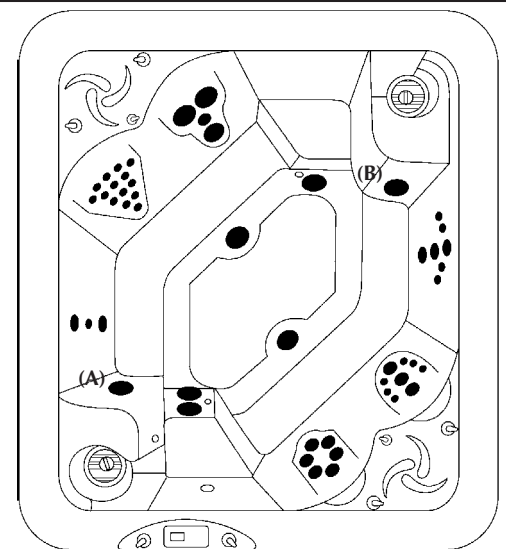

DIMENSIONS & CAPACITY

DIMENSIONI E CAPACITÀ

DIMENSIONS ET CAPACITÉS

Stella Premium™

Width x Length: 84" x 62" / 213.4cm x 157.48cm	Lunghezza di larghezza x : 213.4cm x 157.48cm / 84" x 62"	Longueur de la largeur X : 213.4cm x 157.48cm / 84" x 62"
Depth: 34" / 86.4 cm	Profondità : 86.4 cm / 34"	Profondeur : 86.4 cm / 34"
Dry Weight: approx. 416 lbs / 188 kg	Peso a vuoto : circa kg 188	Poids à sec : approx. 188 kg
Capacity: approx. 250 Gal. / 946.4 L	Capacità : 946.4 L circa	Capacité : 946.4 Litres approx.
Total Jets: 23 (1 whirlpool, 2 foot)	Totale getti : 23 (1-whirlpool / 2-foot)	Jets complet : 23 (1-whirlpool / 2-foot)
Volts: 120v/240v (230 Europe)	Volts : 120v/240v (230 Europa)	Volts : 120v/240v (230 Europe)

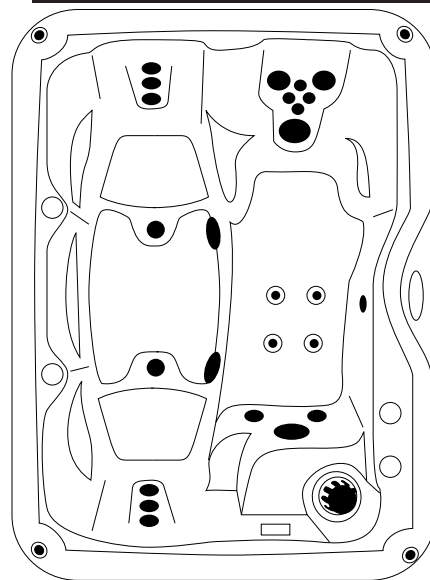

Encore SE™

Dimension: 84" x 84" / 213 cm x 213 cm	Dimensioni : 84" x 84" / 213 cm x 213 cm	Dimensions : 84" x 84" / 213 cm x 213 cm
Depth: 35" / 89 cm	Profondità : 35" / 89 cm	Profondeur : 35" / 89 cm
Dry Weight: 475lbs. / 215 kg	Peso a vuoto : circa kg 215	Poids à sec : approx. 215 kg
Capacity: 450 Gal. / 1703 L	Capacità : 1703 L circa	Capacité : 1703 Litres approx.
Total Jets: 34 (1-whirlpool/ 4 position, 3-foot)	Totale getti : 34 (1-whirlpool/ 4 Posizione, 3-foot)	Jets complet : 34 (1-whirlpool/ 4 position, 3-foot)
Volts: 240 / 230 Europa	Volts: 240 / 230 Europa	Volts: 240 / 230 Europa

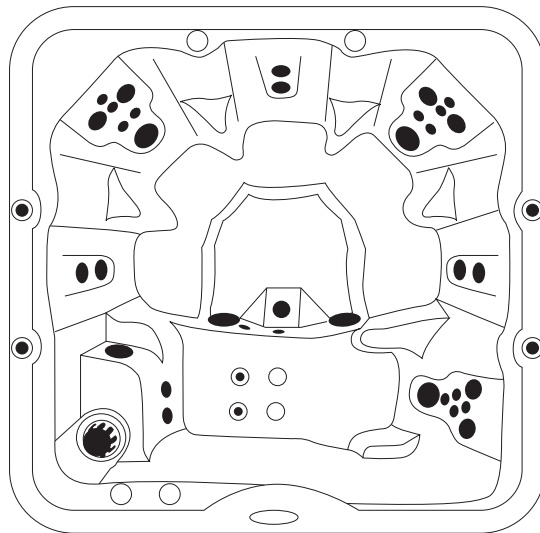

Retreat SE™

Dimension: 70" x 80" / 177.8 cm x 203.2 cm	Dimensioni : 70" x 80" / 177.8 cm x 203.2 cm	Dimensions : 70" x 80" / 177.8 cm x 203.2 cm
Depth: 34" / 86 cm	Profondità : 34" / 86 cm	Profondeur : 34" / 86 cm
Dry Weight: 475lbs. / 215 kg	Peso a vuoto : circa kg 215	Poids à sec : approx. 215 kg
Capacity: 280 Gal. / 1059.9 L	Capacità : 1059.9 L circa	Capacité : 1059.9 Litres approx.
Total Jets: 26 (1-whirlpool/ 4 position, waterfall feature)	Totale getti : 26 (1-whirlpool/ 4 Posizione, waterfall feature)	Jets complet : 26 (1-whirlpool/ 4 position, waterfall feature)
Volts: 240 / 230 Europa	Volts: 240 / 230 Europa	Volts: 240 / 230 Europa

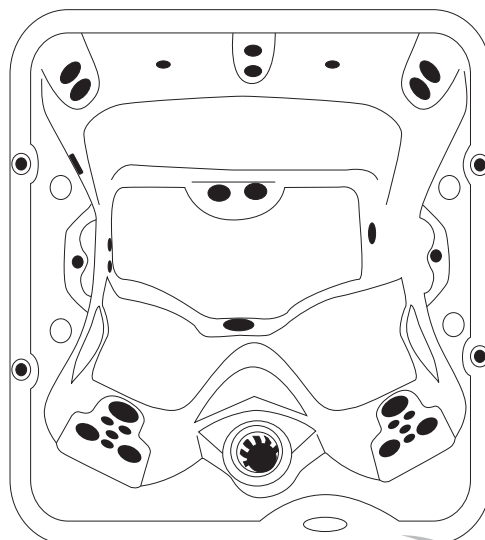

HOT TUB WARRANTY REGISTRATION



TWO WAYS TO REGISTER YOUR NORDIC HOT TUB:

Option 1: Online at www.nordichottubs.com and receive an informational newsletter with tips, promotions, etc.

Option 2: Fill out form below, remove this sheet from the manual and mail your registration in an envelope to:

NPI / HOT TUBS
4655 PATTERSON AVE SE
GRAND RAPIDS MI 49512-5337



HOT TUB WARRANTY REGISTRATION

Model _____ Shell Color _____ Date of Delivery _____
Serial Number _____ (Located in the equipment room and outside warning label)

OWNER INFORMATION

Name _____
Address _____
City _____ State / Province _____ Zip Code _____
Country _____ Phone Number (_____) _____
Email _____

DEALER INFORMATION

Name _____ Installation Location _____
Address _____
City _____ State / Province _____ Zip Code _____
Country _____ Phone Number (_____) _____
Email _____

I have read the Warranties and accept the terms there stated.

Owner Signature

Date