

# PEUGEOT



L'ÉNERGIE CRÉATIVE

## EnergySand-200ASP



132345-MANUAL-3-F-20200129 PEUGEOT OUTILLAGE

**FR** MANUEL D' UTILISATION (Notice originale):  
**NL** HANDBOEK (Vertaling van het oorspronkelijke):  
**ES** MANUAL (Traducción del original):  
**PT** MANUAL (Tradução do manual original):  
**IT** MANUAL (Traduzione dell'avvertenza originale):  
**EN** USING MANUAL (Original manual translation):

*Ponceuse à bande et à disque*  
*Belt and disc sander*  
*Lijadora de cinta vertical*  
*Lixadeira com cinto e disco*  
*Smerigliatrice combinata a nastro*  
*Combi bandschuur/slijpmachine*

[peugeot-outillage.com](http://peugeot-outillage.com)

**FIG. A**



**FIG. B**

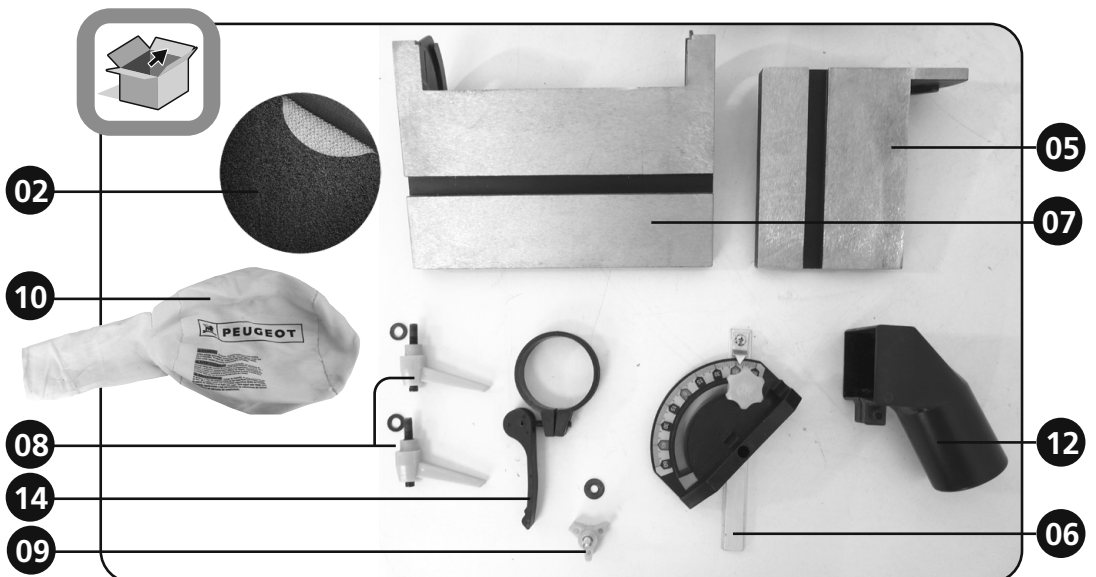

01

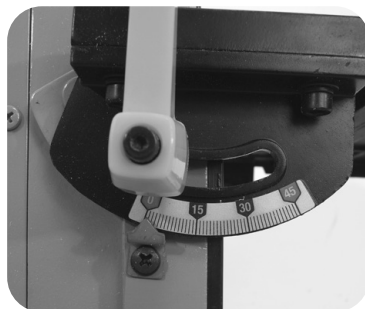
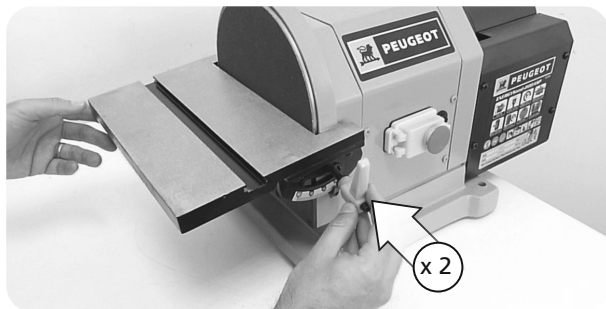
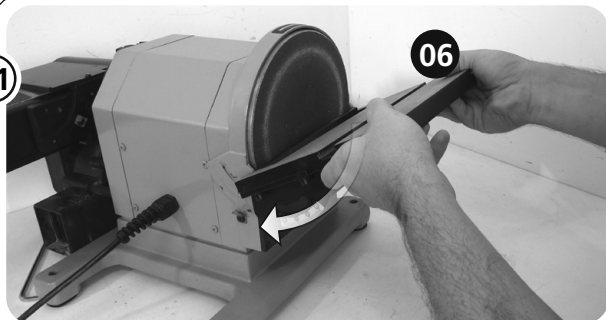

Abaisser la plaque métallique pour permettre l'inclinaison de la table à 45°  
 Laat de metalen plaat zakken om de tafel te kantelen naar 45°  
 Baje la placa metálica para permitir que la mesa se incline a 45°  
 Abaise a placa de metal para permitir que a tabela incline para 45°  
 Abbassare la placca metallica per permettere al tavolo di inclinarsi fino a 45°  
 Lower the metal plate to allow the table to tilt to 45°

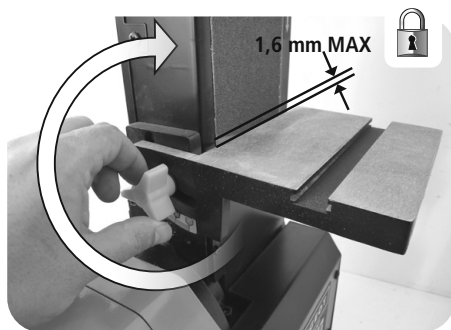
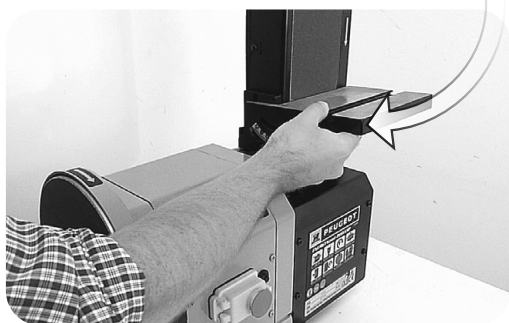
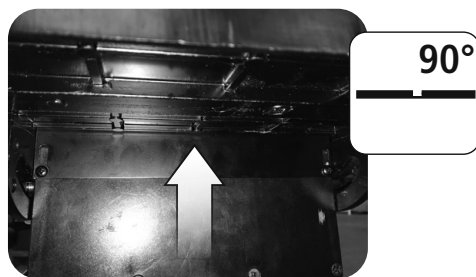
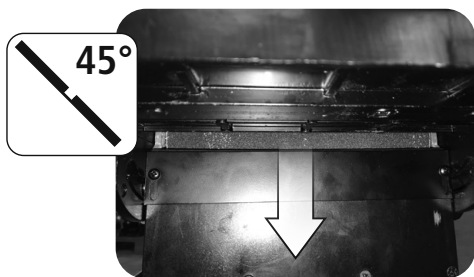

**FIG. C**

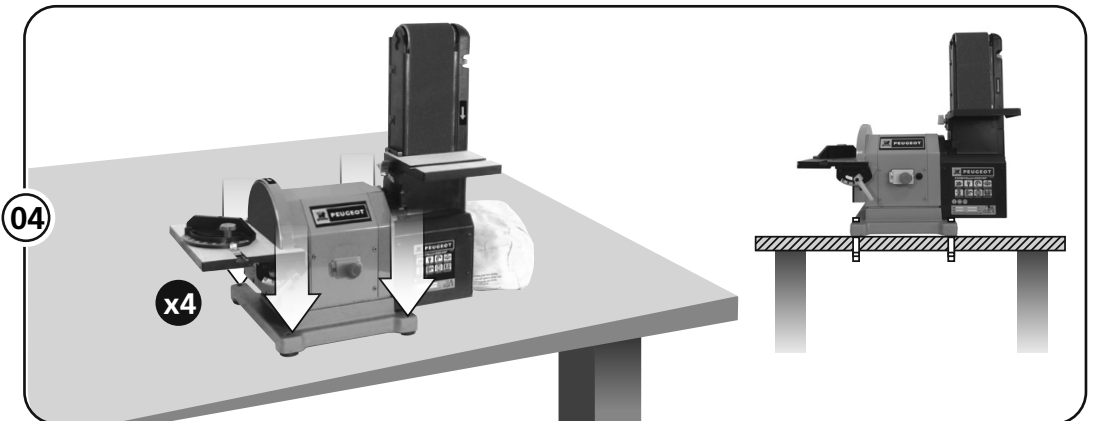
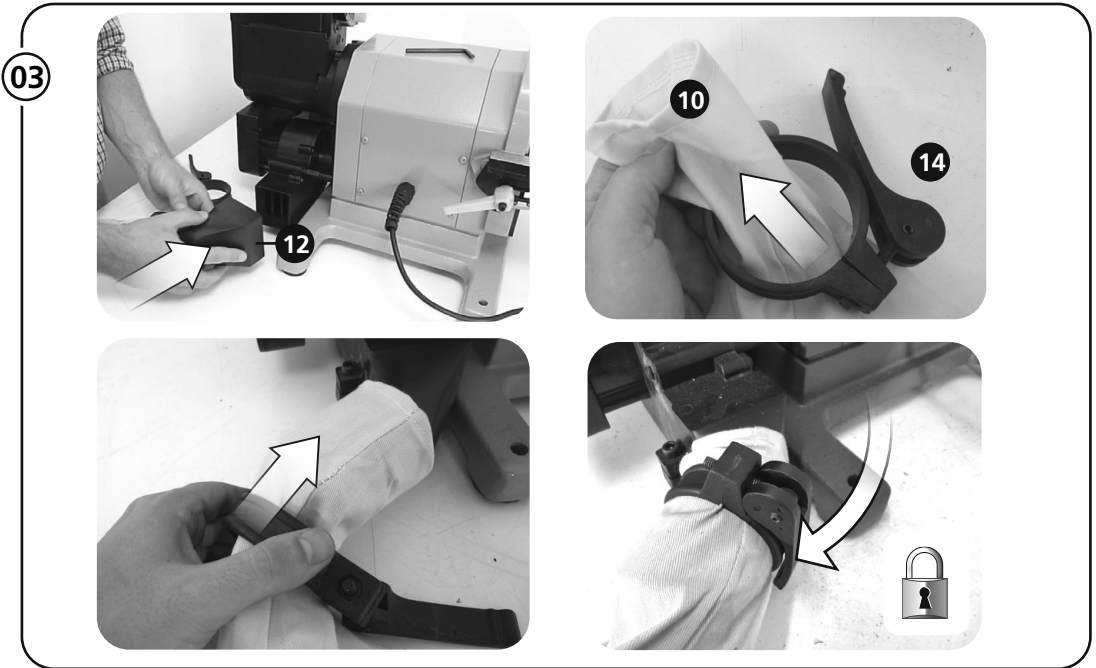
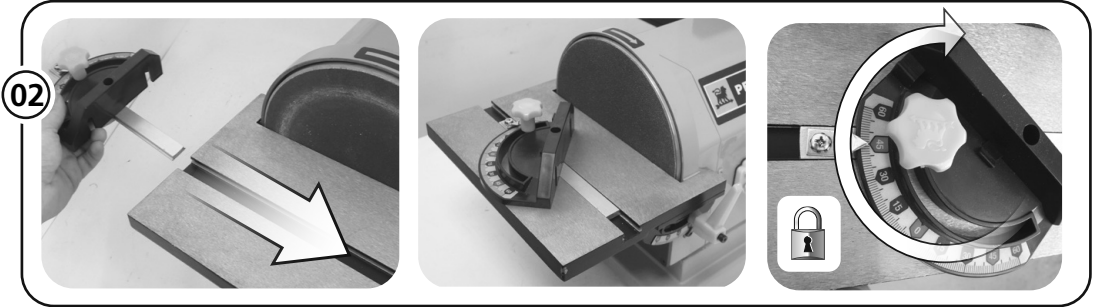

01

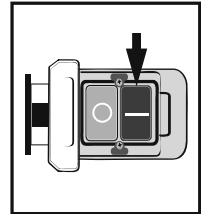
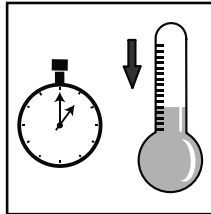
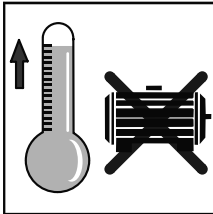
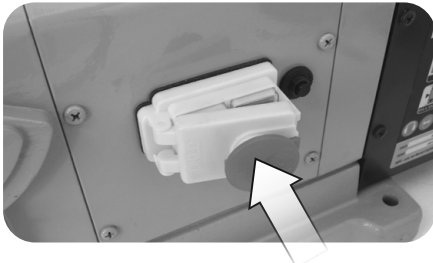
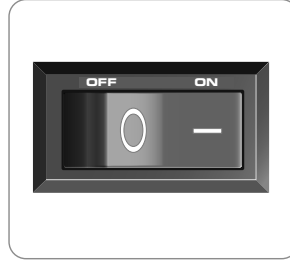

**Protection thermique :**  
**arrêt du moteur en cas de surchauffe**  
 Thermische beveiliging :  
 in geval van oververhitting, de motor stopt  
 Protección térmica :  
 en caso de sobrecalentamiento, el motor se para  
 Protecção térmica :  
 em caso de superaquecimento, o motor pára  
 Protezione termica :  
 in caso di surriscaldamento, il motore si ferma  
 Thermal protection:  
 in case of overhear, the motor stops

**Laisser refroidir le moteur**  
 Laat de motor afkoelen  
 Deje que el motor se enfíe  
 Deixe o motor esfriar  
 Lasciare raffreddare il motore  
 Let the engine cooling

**Appuyer sur le bouton de réarmement**  
 Druk op de resetknop  
 Pulse el botón de reinicio  
 Pressione o botão de reset  
 Premere il pulsante di reset  
 Push the safety switch

**Redémarrer la machine**  
 Start de machine opnieuw  
 Reinicie la máquina  
 Reinicie a máquina  
 Riavviare la macchina  
 Restart your machine

02

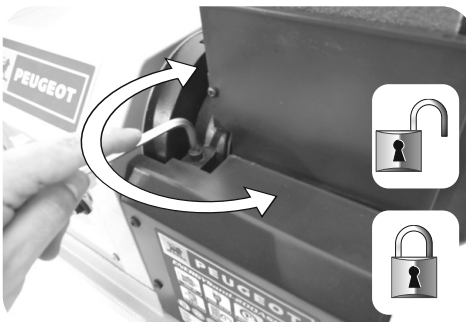

Toujours s'assurer que la machine est débranchée du secteur avant d'effectuer toute opération.  
 Zich nog steeds wordt ervan overtuigen dat het bekosttooft uitgeschakeld  
 alvorens elke verrichting uit te voeren.  
 Siempre asegurarse que la máquina sea desconectada antes de efectuar cualquier operación.  
 Sempre assegurar-se que a máquina é desligada antes de efectuar qualquer operação.  
 Sempre assicurarsi che la macchina è staccato prima di effettuare ogni operazione.  
 Please always make sure that the machine is disconnected before carrying out any operation.

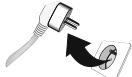

**03**

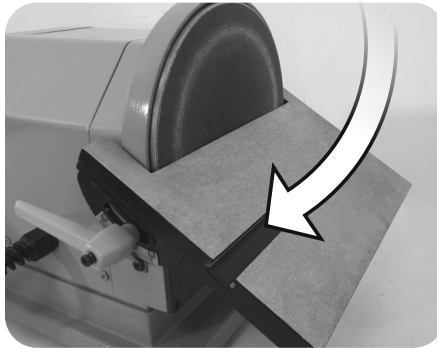
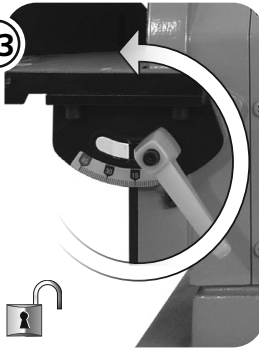

**VOIR PAGE 3**  
 ZIE PAGINA 3 | VER PÁGINA 3  
 CONSULTE A PÁGINA 3 | VEDERE PAGINA 3  
 SEE PAGE 3



**04**

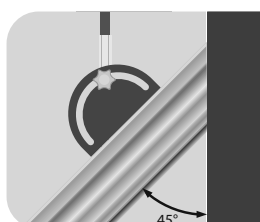

01

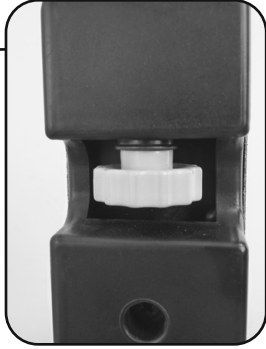

**Réglage : centrage de la bande de ponçage**  
 Instelling: het centreren van de schuurband  
 Ajuste: el centrado de la banda de lija  
 Ambiente: centrar o cinto de lijar  
 Impostazione: centrare il nastro abrasivo  
 Setting : sanding belt centering

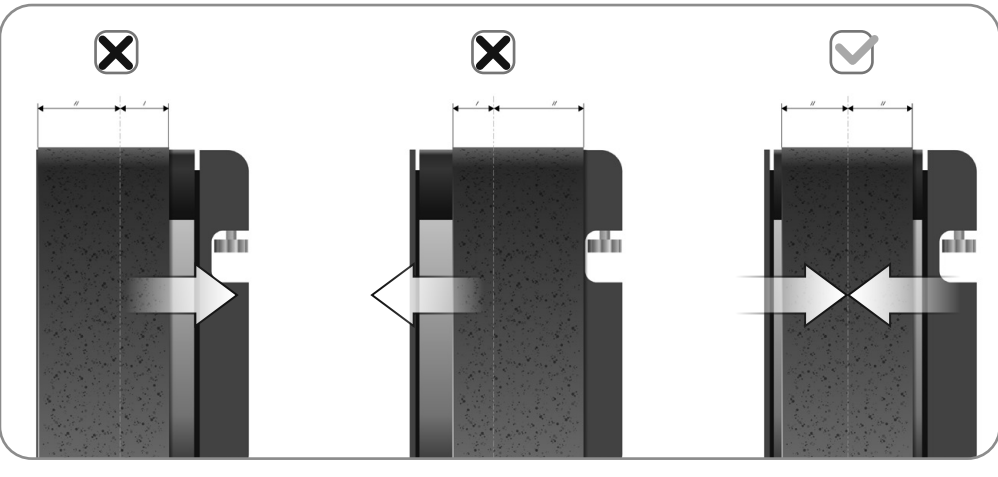

**FIG. F**

01





**01**

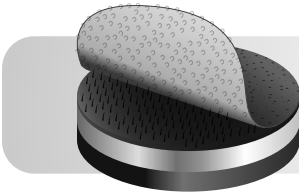
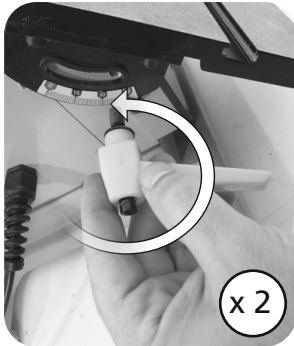

**02**

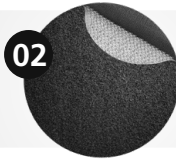

Ref 806315 - GR40  
 Ref 806312 - GR80  
 Ref 806313 - GR120  
 Ref 806314 - GR 180

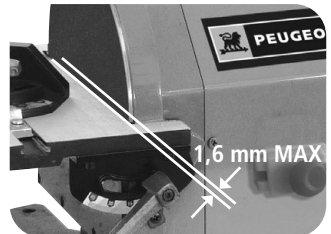
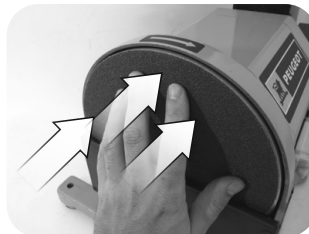
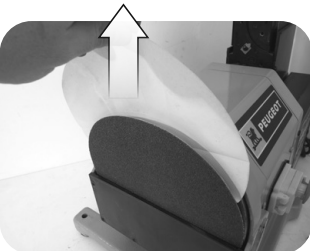
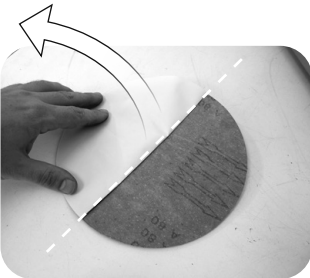

01



**Vider le sac à poussières régulièrement et avant tout nouveau travail !**  
 Leeg de stofzak regelmatig en voordat een nieuw werk!  
 Vacíe la bolsa de polvo con regularidad y antes de cualquier nuevo trabajo!  
 Esvazie o saco de pó regularmente e antes de qualquer novo trabalho!  
 Svuotate il sacchetto di polvere regolarmente e prima di ogni nuovo lavoro!  
 Empty the dust bag regularly and before any new work!

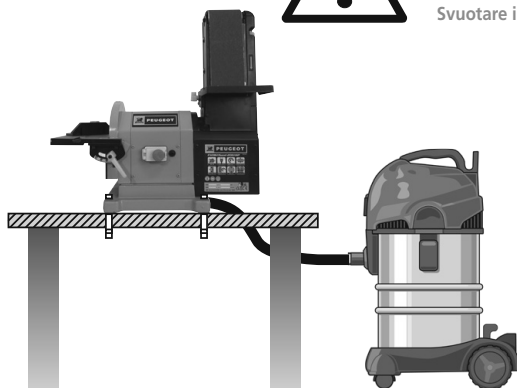

02



**Transport de la machine**

Vervoeren Machine  
 Transporte de la máquina  
 Máquina de transporte  
 Il trasporto della macchina  
 Transportation of the machine



**23,5 kg**



**Description et repérage des organes de la machine****FIG. A**

- 01 Bande de ponçage
- 02 Disque de ponçage
- 03 Bouton de centrage de la bande
- 04 Déverrouillage de la bande
- 05 Table de la bande orientable à 45°
- 06 Guide d'onglets
- 07 Table du disque orientable à 45°
- 08 Bouton de réglage de la table du disque (45°)
- 09 Bouton de réglage de la table de la bande
- 10 Sac d'aspiration
- 11 Interrupteur «arrêt coup de poing»
- 12 Buse d'aspiration
- 13 Déverrouillage du bras de ponçage (90°)
- 14 Bague de serrage du sac d'aspiration

**Contenu du carton****FIG. B****Assemblage de la machine****FIG. C**

- 01 Montage des tables
- 02 Montage du guide d'onglet
- 03 Montage du sac à poussières
- 04 Fixation sur un établi

**Fonctionnalité de la machine****FIG. D**

- 01 Mise en marche et arrêt
- 02 Inclinaison de la bande
- 03 Utilisation des tables
- 04 Utilisation du guide d'onglet

**Réglages de la machine****FIG. E**

- 01 Régler la tension de la bande

**Remplacement des consommables****FIG. F**

- 01 Changement du papier abrasif

**Entretien, recommandations et conseils****FIG. G**

- 01 Aspiration des poussières
- 02 Maintenir la machine et ses ouïes d'aération propres sans poussière

**Transport****Description and location of machine parts****FIG. A**

- 01 Sanding belt
- 02 Sanding disc
- 03 Belt adjusting knob
- 04 Belt unlocking knob
- 05 Belt table adjustable up to 45°
- 06 Miter guide
- 07 Disc table adjustable up to 45°
- 08 Control knob of the tilting disc table (45°)
- 09 Control knob of the tilting belt table
- 10 Suction bag
- 11 No Volt Release emergency switch
- 12 Dust collector
- 13 Unlocking of the sanding arm (90°)
- 14 Fitting ring of the bag

**Contents of box****FIG. B****Assembling the machine****FIG. C**

- 01 Table assembling
- 02 Miter guide assembling
- 03 Dust bag assembling
- 04 Fixing on a bench

**Functions of the machine****FIG. D**

- 01 Start-up of the machine
- 02 Tilting of the belt up to 90°
- 03 Use of the tables
- 04 Use of miter guide

**Settings of the machine****FIG. E**

- 01 Adjust tension of the strip

**Replacing consumables****FIG. F**

- 01 Changing sandpaper

**Cleaning and maintenance and advice****FIG. G**

- 01 Dust extraction
- 02 Keep the machine and ventilation intakes dust-free

**Transport**

**Descripción y localización de los elementos de la máquina****FIG. A**

- 01 Lijado de banda
- 02 Disco de lijado
- 03 Botón del curso de la banda
- 04 Desbloqueo de la banda
- 05 Tabla de la tira en 45 ° orientable
- 06 Guía de ángulo
- 07 Tabla de disco ajustable 45 °
- 08 Botón de ajuste de la tabla del disco (45 °)
- 09 Botón de ajuste de la tabla de la banda
- 10 Bolsa de vacío
- 11 Cambie subtensión
- 12 Boquilla de aspiración
- 13 Desbloqueo del brazo de lijado (90 °)
- 14 Anillo de retención de la bolsa de aspiración

**Contenido del cartón****FIG. B****Ensamblaje de la máquina****FIG. C**

- 01 Montaje de las tablas
- 02 Montaje del Guía de ángulo
- 03 Montaje de la bolsa de polvo
- 04 Montaje sobre un banco de trabajo

**Funcionalidad de la máquina****FIG. D**

- 01 Puesta en marcha
- 02 Inclinación de la banda
- 03 Uso de las tablas
- 04 Uso de los guías de ángulo

**Ajustes de la máquina****FIG. E**

- 01 Ajustar la tensión de la banda

**Cambio de los consumibles****FIG. F**

- 01 Cambio de papel lijador

**Limpieza y mantenimiento****FIG. G**

- 01 Mantener la máquina y sus orificios de ventilación limpios sin polvo

**Transporte****Descrição e identificação dos órgãos****FIG. A**

- 01 Lixar tira milímetro
- 02 Um rebolo
- 03 Botão da corrida cinto
- 04 Desbloquear a banda
- 05 Tabela da faixa de 45 ° orientável
- 06 Mitre
- 07 Tabela de disco ajustável 45 °
- 08 O botão de ajuste da tabela de disco (45 °)
- 09 Ajuste de botão de tabela da web
- 10 Saco de vácuo
- 11 Mudar subtensão
- 12 Bocal de sucção
- 13 Desbloquear o braço lixar (90 °)
- 14 Saco de vácuo anel de retenção

**Conteúdo da caixa****FIG. B****Montagem da máquina****FIG. C**

- 01 Edição de tabelas
- 02 Guia de montagem guia
- 03 Assembleia de saco de pó
- 04 Montagem sobre uma bancada

**Funcionalidade da máquina****FIG. D**

- 01 Accionamento
- 02 Rotação da tira a 90 °
- 03 Trabalhando com tabelas
- 04 Usando as abas da guia

**Ajustes da máquina****FIG. E**

- 01 Ajustar a tensão da cinta

**Substituição de consumíveis****FIG. F**

- 01 Substituição do papel abrasivo

**Limpeza e manutenção preventiva****FIG. G**

- 01 Manter a máquina e os seus orifícios de aeração limpos e livres de poeira

**Transporte**

**Descrizione e localizzazione degli organi della macchina****FIG. A**

- 01 Nastro
- 02 Disco abrasivo
- 03 Pulsante di Centraggio del nastro
- 04 Apertura del nastro
- 05 Tavola del nastro orientabile al 45°
- 06 Guida tagliacornici
- 07 Tavola del disco orientabile fino al 45°
- 08 Pulsante di regolazione della tavola del disco
- 09 Pulsante di regolazione della tavola del nastro
- 10 Sacco d'aspirazione
- 11 Interruttore a vuoto di tensione»
- 12 Colettore di polvere
- 13 Apertura del braccio di levigatura (90°)
- 14 Anello di serraggio del sacco d'aspirazione

**Contenuto della scatola****FIG. B****Assemblaggio della macchina****FIG. C**

- 01 Montaggio delle tavole
- 02 Montaggio del guida tagliacornici
- 03 Montaggio del sacco di polvere
- 04 Fissaggio su banco da lavoro

**Funzionalità della macchina****FIG. D**

- 01 Avvio
- 02 Inclinaison de la bande
- 03 Utilisation des tables
- 04 Utilisation des guide d'onglets

**Regolazioni della macchina****FIG. E**

- 01 Regolare la tensione del nastro

**Sostituzione dei pezzi di ricambio****FIG. F**

- 01 Sostituzione della carta abrasiva

**Manutenzione, raccomandazioni e consigli****FIG. G**

- 01 Mantenere la macchina e i suoi fori d'aerazione puliti, senza polvere

**Trasporto****Beschrijving en plaatsbepaling van de onderdelen van de machine****FIG. A**

- 01 Schuren strip
- 02 Een slijpschijf
- 03 Knop van de riem lopen
- 04 Het ontsluiten van de band
- 05 Tabel van de strip op 45 ° richtbare
- 06 Mitre
- 07 Tabel instelbare schijf 45 °
- 08 De instelknop van de schijf tafel (45 °)
- 09 Button tafel aanpassing van het web
- 10 Vacuümzak
- 11 Schakel onderspanning
- 12 Zuigmond
- 13 Het ontsluiten van de schuurarm (90 °)
- 14 Borgring vacuümzak

**Inhoud van het karton****FIG. B****Assemblage van de machine****FIG. C**

- 01 Tabellen bewerken
- 02 Gids montage tab
- 03 Montage van de stofzak
- 04 Montage op een werkbank

**Functionaliteit van de machine****FIG. D**

- 01 Start-up of the machine
- 02 Tilting of the belt up to 90°
- 03 Use of the tables
- 04 Use of miter guide

**Afstellingen van de machine****FIG. E**

- 01 Afstelling van de bandspanning













**Vervanging van de accessoires****FIG. F**

- 01 Schuurpapier vervangen

**Onderhoud, aanbevelingen en raadgevingen****FIG. G**

- 01 De machine en haar verluchttingsopeningen schoon en stofvrij houden

**Vervoer**

<p><b>EnergySand-</b> <b>200ASP</b> <b>132345</b> <b>D92107FW</b></p>	<p>PONCEUSE À BANDE ET À DISQUE BELT AND DISC SANDER LIJADORA DE CINTA VERTICAL LIXADEIRA COM CINTO E DISCO SMERGLIATRICE COMBINATA A NASTRO COMBI BANDSCHUUR/SLIJMACHINE</p>		<p>PUISSANCE ASSIGNÉE: ONBELAST TOERENTAL: POTENCIA FIJADA: POTÊNCIA ASSINADA: POTENZA ASSEGNATA: NOMINAL POWER:</p>	<p><b>500 W</b></p>	
	<p>TENSION ET FRÉQUENCE ASSIGNÉE: AANGEWEZEN SPANNING EN FREQUENTIE: TENSIÓN Y FRECUENCIA FIJADA: TENSÃO E FREQUÊNCIA FIXA: TENSIONE E FREQUENZA ASSEGNATA: NOMINAL FREQUENCY AND POWER:</p>	<p><b>230 V ~ 50 Hz</b></p>		<p>CONFORMITÉ EUROPÉENNE : VOLDOET AAN DE EG-NORMEN : CUMPLE CON LAS DIRECTIVAS CE : CONFORME ÀS NORMAS CE : CONFORME ALLE NORME CE : CONFORMS TO EC STANDARDS :</p>	<p><b>X</b></p>
	<p>VITESSE À VIDE: LEERLAUFDREHZAHL: VELOCIDAD VACÍA: VELOCIDADE NO VÁCUO: VELOCITÀ A VUOTO: NO-LOAD SPEED:</p>	<p><b>2980 min<sup>-1</sup></b></p>		<p>DANGER : GEVAAR : PELIGRO : PERIGO : PERICOLO : DANGER :</p>	<p><b>X</b></p>
	<p>LIRE LES INSTRUCTIONS AVANT USAGE : LEES VOOR HET GEBRUIK DE INSTRUCTIES : LÉASE LAS INSTRUCCIONES ANTES DE USAR : LER AS INSTRUÇÕES ANTES DA UTILIZAÇÃO : LEGGERE LE ISTRUZIONI PRIMA DELL'USO : READ THE INSTRUCTIONS BEFORE USE :</p>	<p><b>X</b></p>		<p>POIDS : GEWICHT : PESO : PESO : PESO : WEIGHT :</p>	<p><b>23,5 kg</b></p>
	<p>PORTER DES LUNETTES DE SÉCURITÉ : PORTER UN MASQUE ANTI-POUSSIÈRE: PORTER UNE PROTECTION AUDITIVE: PORTER DES GANTS : SCHUTZBRILLE TRAGEN : STAUBSCHUTZMASKE TRAGEN : GEHÖRSCHUTZ TRAGEN : HANDSCHUHE TRAGEN : DRAAG EEN VEILIGHEIDSBRIL : DRAAG EEN STOFMASKER : DRAAG GEHOORBESCHERMERS : DRAAG HANDSCHOENEN : LLEVAR PUESTAS GAFAS PROTECTORAS : LLEVAR PUESTA UNA CARETA DE PROTECCIÓN CONTRA EL POLVO : LLEVAR PUESTA UNA PROTECCIÓN AUDITIVA: USAR GUANTES PORTARE DE GLI OCCHIALI DI SICUREZZA : INDOSSARE UNA MASCHERINA ANTI-POLVERE : PORTARE UNA PROTEZIONE Uditiva: INDOSSARE I GUANTI: UTILIZAR ÓCULOS DE SEGURANÇA : UTILIZAR UMA MÁSCARA ANTI-POEIRA : UTILIZAR UMA PROTEÇÃO AUDITIVA: USAR LUVAS: WEAR PROTECTIVE EYEWEAR : WEAR A DUST MASK : WEAR HEARING PROTECTIVE EQUIPMENT: WEAR GLOVES :</p>	<p><b>X</b></p>		<p>DIMENSIONS DISQUE: DISK SIZE: TAMAÑO DEL DISCO: TAMANHO DO DISCO: DIMENSIONE DEL DISCO: DISK SIZE:</p>	<p><b>ø 203 mm</b></p>
	<p>DIMENSIONS DE LA BANDE: STRIP AFMETINGEN: DIMENSIONES DE LA TIRA: DIMENSÕES STRIP: DIMENSIONI STRIP: BELT SIZES:</p>	<p><b>914 x 100 mm</b></p>		<p>DIMENSIONS DE TABLE: TAFELAFMETINGEN: DIMENSIONES DE LA MESA: AS DIMENSÕES DA TABELA: DIMENSIONI TAVOLA: TABLE SIZES:</p>	<p><b>150 x 264 mm</b></p>
	<p>VITESSE DE ROTATION DE LA BANDE: BAND SNELHEID: LA VELOCIDAD DE LA BANDA: VELOCIDADE DE BANDA: VELOCITÀ BANDA: BELT SPEED:</p>	<p><b>550 m/min</b></p>		<p>DIMENSIONS DE TABLE: TAFELAFMETINGEN: DIMENSIONES DE LA MESA: AS DIMENSÕES DA TABELA: DIMENSIONI TAVOLA: TABLE SIZES:</p>	<p><b>150 x 264 mm</b></p>

	DANGER :	<b>X</b>
	GEVAAR :	
	PELIGRO :	
	PERIGO :	
	PERICOLO :	
DANGER :		

	SOUJIS À RECYCLAGE :	<b>X</b>
	NIET WEGWERPEN :	
	SOTTOPOSTI A RICICLAGGIO :	
	SUJEITOS À RECICLAGEM :	
	SOTTOPOSTI A RICICLAGGIO :	
	SUBJECTED TO RECYCLING :	

CLASSE D'ISOLEMENT :	<b>X</b>
ISOLATIE KLASSE :	
AISLAMIENTO CLASE :	
ISOLAMENTO CLASSE :	
ISOLAMENTO CLASSE :	
INSULATION CLASS :	

#### FR-RECYCLAGE DES DÉCHETS:

LES OUTILS, ACCESSOIRES ET LEUR EMBALLAGES DOIVENT SUIVRE UNE VOIE DE RECYCLAGE ADAPTÉE. CONFORMÉMENT AUX DIRECTIVES EUROPÉENNE 2012/19/UE ET 2006/66/CE, LES COMPOSANTS D'UN PRODUIT DOIVENT ÊTRE SÉPARÉS, COLLECTÉS, RECYCLÉS OU ÉLIMINÉS EN CONFORMITÉ AVEC LES RÉGLEMENTATIONS ENVIRONNEMENTALES EN VIGUEUR. LES APPAREILS, BATTERIES, PILES, HUILES, EMBALLAGES DEVONT ÊTRE DÉPOSÉS DANS LES SYSTÈMES D'ÉLIMINATION DES DÉCHETS SPÉCIAUX TELS QUE DÉCHETTERIES. RENSEIGNEZ VOUS AUPRÈS DE VOTRE COMMUNE POUR CONNAÎTRE L'ORGANISME LE PLUS PROCHE À MÊME DE RETRAITER OU DE COLLECTER CES DÉCHETS.

	NIVEAU DE PRESSION ACOUSTIQUE :	<b>89 dB (A)</b>
	NIVEAU AKOESTISCHE DRUK :	
	NIVEL DE PRESIÓN ACÚSTICA :	
	NÍVEL DE PRESSÃO ACÚSTICA :	
	LIVELLO DI PRESSIONE ACUSTICA :	
ACOUSTIC PRESSURE LEVEL :		

#### NL-AFVAL RECYCLING:

GEREEDSCHAP, ACCESSOIRES EN VERPAKKINGEN MOETEN VOLGEN EEN PAD GESCHIKT IS VOOR RECYCLING. VOLGENS DE EUROPESE RICHTLIJNEN 2012/19/UE EN 2006/66/CE, DE COMPONENTEN VAN EEN PRODUCT MOET WORDEN GESCHIEDEN, VERZAMELD, GERECELYEERD OF VERWIJDERD IN OVEREENSTEMMING MET DE MILIEUVOORSCHRIFTEN. APPARATEN, BATTERIJEN, OLIE, MOET DE VERPAKKING WORDEN GEDEPONEERD IN DE AFVALVERWERKING AFVAL, ZOALS STORTPLAATSEN. NEEM CONTACT OP MET UW GEMEENTE NAAR DE DICHTSTBIJZIJNDE AGENTSCHAP KUNNEN HERHALEN OF HET VERZAMELEN VAN DEZE AFVALSTOFFEN TE VINDEN.

	NIVEAU DE PUISSANCE ACOUSTIQUE :	<b>95,5 dB (A)</b>
	NIVEAU AKOESTISCH VERMOGEN :	
	NIVEL DE POTENCIA ACÚSTICA :	
	NÍVEL DE POTÊNCIA ACÚSTICA :	
	LIVELLO DI POTENZA ACUSTICA :	
ACOUSTIC POWER LEVEL :		

#### ES-RECICLADO DE LOS RESIDUOS:

LAS HERRAMIENTAS, LOS ACCESORIOS Y LOS ENVASES TIENEN QUE SEGUIR LA VÍA DE RECICLAJE ADECUADA. EN VIRTUD DE LAS DIRECTIVAS EUROPEAS 2012/19/UE Y 2006/66/CE, LOS COMPONENTES DE UN PRODUCTO DEBEN SEPARARSE, RECOGERSE, RECICLARSE O ELIMINARSE DE ACUERDO CON LAS REGLAMENTACIONES MEDIOAMBIENTALES VIGENTES. LOS APARATOS, BATERÍAS, PILAS, ACEITES, ENVASES DEBERÁN LLEVARSE A LOS CENTROS DE ELIMINACIÓN DE RESIDUOS ESPECIALES TALES COMO LOS ECOPARQUES. PEDIR INFORMACIÓN AL MUNICIPIO PARA CONOCER EL CENTRO MÁS CERCAÑO APTO PARA RECICLAR O RECOGER DICHS RESIDUOS.

#### PT-RECICLAGEM DO LIXO:

AS FERRAMENTAS, ACCESÓRIOS E SUAS EMBALAGENS DEVEM SEGUIR UM CANAL DE RECICLAGEM ADAPTADO. CONFORME ÀS DIRETIVAS EUROPEIAS 2012/19/UE E 2006/66/CE, OS COMPONENTES DE UM PRODUTO DEVEM SER SEPARADOS, RECOLHIDOS, RECICLADOS OU ELIMINADOS DE ACORDO COM AS REGULAMENTAÇÕES AMBIENTAIS EM VIGOR. OS APARELHOS, BATERIAS, PILHAS, ÓLEOS E EMBALAGENS DEVERÃO SER DEPOSITADOS NOS SISTEMAS DE ELIMINAÇÃO DE DETRITOS ESPECIAIS, TAIS COMO UNIDADES DE TRIAGEM DE DETRITOS. INFORMAR-SE JUNTO AO SEU CONCELHO MUNICIPAL PARA CONHECER O ÓRGÃO MAIS PRÓXIMO HABILITADO A EVACUAR OU RECOLHER ESTES DETRITOS.

#### IT-RICICLAGGIO DEI RI-UTI:

GLI APPARECCHI, I LORO ACCESSORI ED IMBALLAGGI DEVONO ESSERE SOTTOPOSTI AD UN PROCESSO DI RICICLAGGIO APPROPRIATO. IN CONFORMITÀ CON LE DIRETTIVE EUROPEE 2012/19/UE E 2006/66/CE, I COMPONENTI DI UN PRODOTTO DEVONO ESSERE SEPARATI, RACCOLTI, RICICLATI O SMALTITI IN CONFORMITÀ CON LE NORMATIVE AMBIENTALI IN VIGORE. GLI APPARECCHI, LE BATTERIE, LE PILE, GLI OLI, GLI IMBALLAGGI DOVRANNO ESSERE CONFERITI NEI SISTEMI DI SMALTIMENTO DEI RI-UTI SPECIALI COME LE ISOLE ECOLOGICHE. INFORMARSI PRESSO IL PROPRIO COMUNE PER SAPERE QUAL È L'ENTE PIÙ VICINO IN GRADO DI FARE IL TRATTAMENTO O LA RACCOLTA DIFFERENZIATA DI QUESTI RI-UTI

#### EN-WASTE RECYCLING:

THE TOOLS, ACCESSORIES AND THEIR PACKAGING MUST USE AN APPROPRIATE RECYCLING CHANNEL. IN COMPLIANCE WITH EUROPEAN DIRECTIVES 2012/19/UE AND 2006/66/CE, A PRODUCT'S COMPONENTS MUST BE SEPARATED, COLLECTED, RECYCLED OR ELIMINATED IN ACCORDANCE WITH THE ENVIRONMENTAL REGULATIONS IN FORCE. THE APPLIANCE, BATTERIES, OILS AND PACKAGING MUST BE DEPOSITED IN THE SPECIAL WASTE ELIMINATION SYSTEMS SUCH AS THE WASTE COLLECTION CENTRES. ASK YOUR COMMUNE FOR INFORMATION ON THE NEAREST ORGANISATION IN A POSITION TO REPROCESS OR COLLECT THIS WASTE

#### NIVEAU SONORE D'EMISSION:

##### A VIDE

Pression acoustique LpA poste opérateur **89 dB**  
Incertitude **3**

Puissance acoustique LwA **95,5 dB**  
Incertitude **3**

VALEURS DÉTERMINÉES SUIVANT LA NORME EN 62841  
LES NIVEAUX DE PRESSION ACOUSTIQUE OBTENUS IN SITU DÉPENDENT:

- DES NIVEAUX RÉELS DE LA MACHINE CONSIDÉRÉES, EN PRENANT EN COMPTE LES INCERTITUDES DÉCLARÉS.
- DU LOCAL ET DE L'INSTALLATION DE LA MACHINE. PRÉFÉREZ UNE PIÈCE DONT L'ACOUSTIQUE EST PLUS FEUTURÉE. ÉVITEZ LES PIÈCES VIDES À GRANDE RÉSONNANCE. PLACEZ VOUS AUPRÈS D'UNE FENÊTRE LE CAS ÉCHÉANT.
- DES OUTILS MONTÉS, DES PIÈCES TRAVAILLÉES, DES RÉGLAGES CHOISIS,...

	RECYCLABLE, SOUMIS AU TRI SÉLECTIF:	<b>X</b>
	Recyclable, subject to recycling:	
	RECYCLEBAAR, ONDER VOORBEHOUD VAN HET SORTEREN:	
	RECICLABLE, SIN PERJUICIO DE LA CLASIFICACIÓN:	
	RECICLÁVEL, SUJEITO A TRIAGEM:	
RICICLABILE, SOGGETTO A CERNITA:		



Produit réservé au ponçage de pièces dont la longueur n'exède pas 30 cm  
Product reserved for sanding parts of a length not exceeding 30 cm  
Product gereserveerd voor het schuren van onderdelen van een lengte van niet meer dan 30 cm  
Producto reservado para el lijado de piezas de una longitud no superior a 30 cm  
Produto reservados para lixar peças de comprimento não superior a 30 cm  
Prodotto riservato per la levigatura parti di lunghezza non superiore a 30 cm

# EnergySand-200ASP

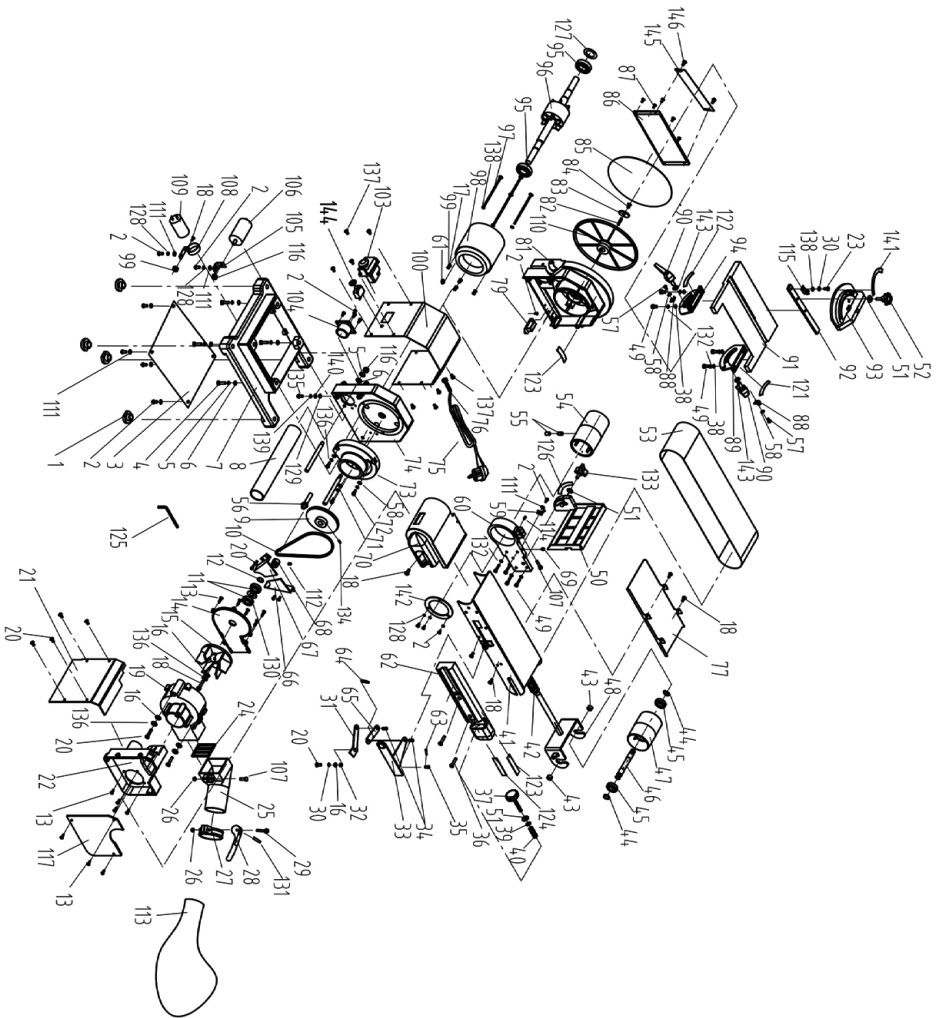





**PEUGEOT**

**WARNING** Fire Hazard. Collected sanding dust from sanding surface coatings (polyurethane, linseed oil, etc.) can self-ignite in sander dust bag or elsewhere. To reduce risk, empty dust bag frequently and strictly follow sander manual and coating manufacturer's instructions.

**AVERTISSEMENT** Risque d'incendie. Les poussières de ponçage issues des couches de protection (polyuréthane, huile de lin, etc.) peuvent s'enflammer spontanément dans le compartiment à poussière ou ailleurs et causer un incendie. Pour réduire les risques, vider fréquemment le compartiment à poussière et suivre strictement le mode d'emploi de la ponceuse ainsi que les directives du fabricant de l'équipement.

**ADVERTENCIA** Riesgo de incendio. El polvo acumulado que se produce al lijar los revestimientos de las superficies (poliuretano, aceite de lino, etc.) puede iniciar una combustión espontánea dentro del depósito de aspiración de la lijadora o en algún otro lugar. Para reducir este riesgo, vacíe el depósito regularmente y siga estrictamente las instrucciones del manual de la lijadora y del fabricante del revestimiento.



**PEUGEOT**  
EnergySand 200ASP 132345

500 W	230V-50Hz	2980 min <sup>-1</sup>	ø 203 mm
914x100 mm	150x264 mm	1,6 mm max.	550 m <sup>3</sup> /min

DATE: \_\_\_\_\_ RD4800

SÉRIE: \_\_\_\_\_

Peugeot Outillage - 792, Avenue Yves Farge - 37700 St. Pierre-des-Corps - FRANCE

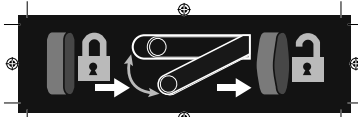



# PEUGEOT

DECLARATION CE DE CONFORMITE  
DECLARACION DE CONFORMIDAD  
DICHIARAZIONE DI CONFORMITA

VERKLARING VAN OVEREENSTEMMING  
DECLARAÇÃO DE CONFORMIDADE  
DECLARATION OF CE CONFORMITY

Le soussigné,  
Ondergetekende,  
El suscrito,  
O abaixo assinado,  
Il sottoscritto,  
The undersigned,

## PEUGEOT OUTILLAGE

192, Avenue Yves Farge - 37700 St. PIERRE-des-CORPS - FRANCE  
Tél. : 02 36 16 71 46 - Fax : 02 36 16 71 40

Déclare par la présente que,  
Verklaart hiermede dat,  
Declara por la presente, que,  
Declara pela presente que,  
Dichiare che,  
Declares that,

CODE

PEUGEOT / 132345 / EnergySand-200ASP / BD4800

Ponceuse à bande et à disque / Belt and disc sander / Lijadora de cinta vertical / Lixadeira com cinto e disco

Smerigliatrice combinata a nastro/ Combi bandschuur/slijpmachine

Est conforme et satisfait aux normes CE:  
In overeenstemming is met en Voldoet aan EG richtlijnen:  
Cumple con la directivas de la CE:  
Respeita e está em conformidade com as normas CE:  
È conforme alle direttive CEE:  
Complies with the EEC standards:

2014/30/EU 2011/65/EU 2006/42/EC 2015/863/EU

EN62841-1:2015  
EN55014-1 :2006+ A1+A2  
EN55014-1 :2017  
EN55014-2 :1997+A1+A2  
EN55014-2 :2015  
EN61000-3-2 :2014  
EN61000-3-3 :2013

Conforme à la directive / Complies with Directive /  
Cumple con la Directiva / Em conformidade com a Directiva /  
Conforme alla direttiva / Voldoet aan richtlijn

Personne autorisée à  
constituer le dossier technique :  
Christophe HUREL



Christophe HUREL,  
Président Directeur Général  
01/09/2019  
Fait à St. Pierre-des-Corps



# PEUGEOT

## BON DE GARANTIE

### 1 - Objet de la garantie :

La garantie porte exclusivement sur les vices de fabrication ou les vices de matières. Elle nous oblige à l'échange ou à la réparation des pièces reconnues hors d'usage.

### 2 - Durée de la garantie :

La garantie est de 24 mois à dater de la livraison du matériel à l'utilisateur (facture ou ticket de caisse à fournir).

Les échanges ou réparations faites au titre de la garantie ne peuvent avoir pour effet de prolonger celle-ci.

Les frais de port ALLER sont à la charge de l'utilisateur.

### 3 - Réserves :

La garantie ne s'applique en aucun cas aux réparations effectuées en dehors de nos réparateurs agréés.

En aucun cas, durant la période de garantie, le matériel ne devra être démonté.

## GARANTIEKAART

### 1 - Doel van de garantie:

De garantie heeft uitsluitend betrekking op fabricagefouten of gebreken in materialen. Het dwingt ons om uit te wisselen of reparatie van erkende onbruikbare onderdelen.

### 2 - Duur van de garantie:

De garantie bedraagt 24 maanden vanaf de levering van apparatuur voor de gebruiker (factuur of kassabon te verstrekken).

De uitwisseling of reparaties onder garantie niet te verlengen.

GO verzendkosten zijn voor rekening van de gebruiker.

### 3 - Reserves:

De garantie geldt niet in alle reparaties die buiten onze goedgekeurde reparateurs.

In ieder geval gedurende de garantie, moet het materiaal worden verwijderd.

## TARJETA DE GARANTÍA

### 1 - Objeto de la garantía:

La garantía sólo se referirá a los defectos de fabricación o defectos en los materiales. Nos obliga a cambiar o reparación de las piezas fuera de servicio reconocido.

### 2 - Duración de la garantía:

La garantía es de 24 meses a partir de la entrega de equipos para el usuario (factura o recibo que se den).

Los intercambios o reparaciones bajo garantía no tendrá que prolongarse.

GO gastos de envío correrán a cargo del usuario.

### 3 - Reservas:

La garantía no se aplica en todas las reparaciones realizadas fuera de nuestros talleres de reparación autorizados.

En cualquier caso, durante el período de garantía, el material debe ser removido.

## CARTÃO DE GARANTIA

### 1 - Finalidade da garantia:

A garantia só relacionar com defeitos de fabricação ou defeitos em materiais. Ela nos obriga a troca ou reparo de peças inseríveis reconhecidos.

### 2 - Duração da Garantia:

A garantia é de 24 meses a partir da entrega de equipamentos para o usuário (factura ou recibo a ser fornecido).

Trocas ou reparos sob a garantia não terá que prorrogá-la. GO porte serão custeadas pelo usuário.

### 3 - Reservas:

A garantia não se aplica a quaisquer reparos feitos fora das nossas oficinas aprovadas.

Em qualquer caso, durante o período de garantia, o material deve ser removido.

## GARANZIA

### 1 - Oggetto della garanzia:

La garanzia si riferisce esclusivamente alla difetti di fabbricazione o difetti nei materiali. Ci costringe a scambio o la riparazione di parti inutilizzabili riconosciuti.

### 2 - Durata della garanzia:

La garanzia è di 24 mesi dalla consegna delle attrezzature per l'utente (fattura o ricevuta da fornire).

Scambi o riparazioni in garanzia non sarà necessario prolungarla. GO spese di spedizione sono a carico dell'utente.

### 3 - Riserve:

La garanzia non si applica in tutte le riparazioni effettuate al di fuori dei nostri riparatori autorizzati.

In ogni caso, durante il periodo di garanzia, il mate-

## WARRANTY

### 1 - Scope of the warranty :

The warranty shall only apply to manufacturing defects or material defects. We are obliged to exchange or repair parts that are identified as being unusable

### 2 - Lifetime warranty :

The warranty shall be valid for 24 months from the delivery date of the equipment to the user (invoice or bill receipt must be provided).

Exchanges or repairs carried out under the warranty shall not extend the original warranty period. The user shall be responsible for original shipping charges.

### 3 - Reservations :

The warranty shall not under any circumstances cover repairs carried out by a non-authorised repairer.

The equipment should not be dismantled under any circumstances during the warranty period.

DATE D'ACHAT	RÉFÉRENCE MACHINE	CACHET DU DISTRIBUTEUR
DATUM VAN AANKOOP	MACHINE VERWIJZING	DEALER STEMPEL
FECHA DE COMPRA	REFERENCIA DE MÁQUINA	COMERCIANTE DE SELLOS
DATA DA COMPRA	REFERÊNCIA DA MÁQUINA	SELO REVENDEDOR
DATA DI ACQUISTO	RIFERIMENTO MACCHINA	TIMBRO DEL RIVENDITORE
PURCHASE DATE	MACHINE CODE	DISTRIBUTOR'S STAMP

## SERVICE APRÈS VENTE - AFTER SALE SERVICE

PEUGEOT OUTILLAGE - 192, Avenue Yves FARGE - 37700 St. PIERRE-des-CORPS - FRANCE - Tél. : 02 36 16 71 44 - Fax : 02 36 16 71 40