

Thalassor

KROMA 170 IPOWER

170 x 120

> Baignoire balnéothérapie

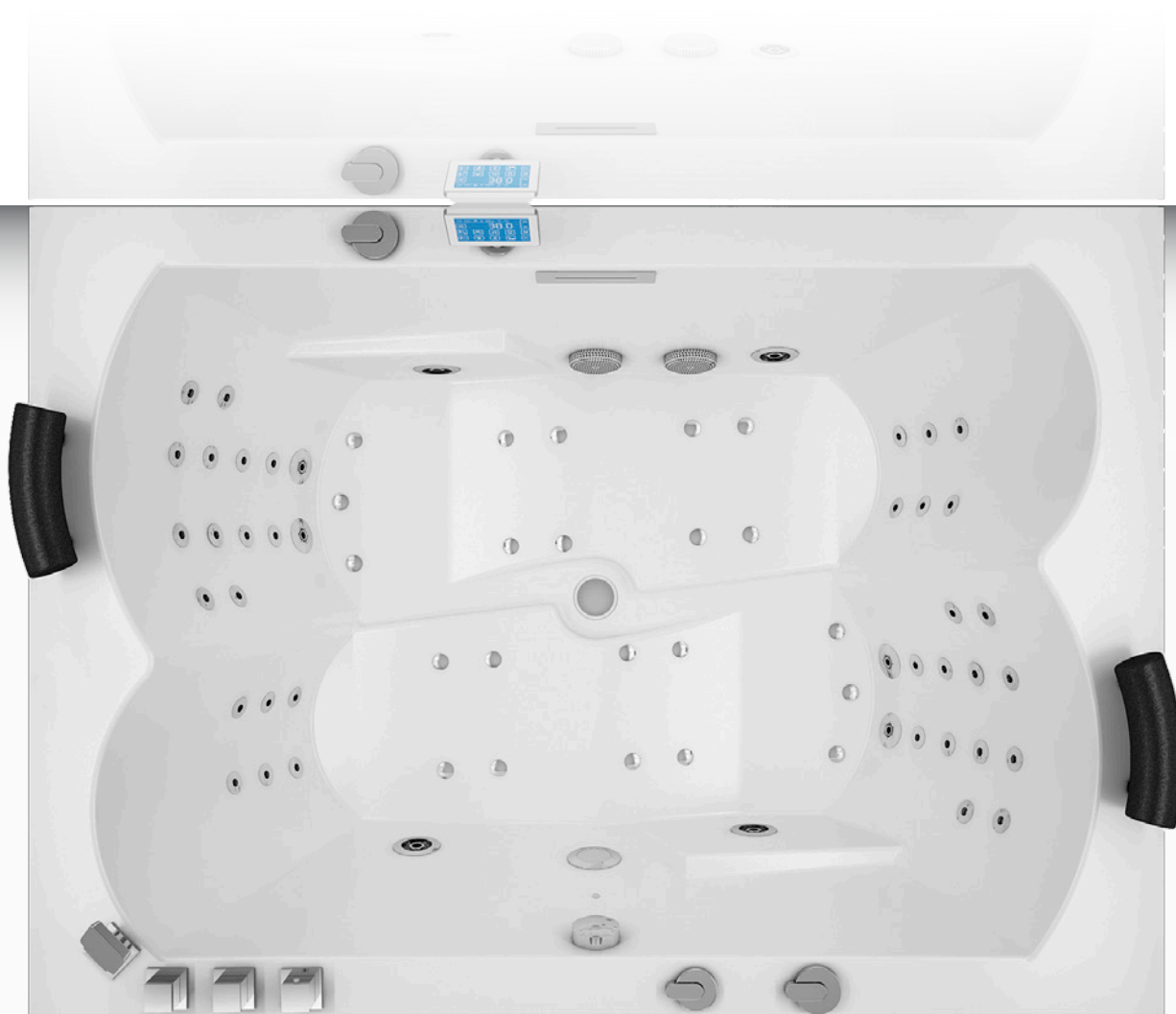

thalassor.fr

Thalassor

KROMA 170 IPOWER

170 x 120

> Baignoire balnéothérapie



Présentation avec installation en angle



thalassor.fr

KROMA 170 IPOWER

170 x 120

> Équipements haut de gamme



Bec cascade intégré



Robinetterie complète



Mitigeur thermostatique



Computer tactile + Télécommande



Appuis-tête ergonomiques



Spot chromo iLed

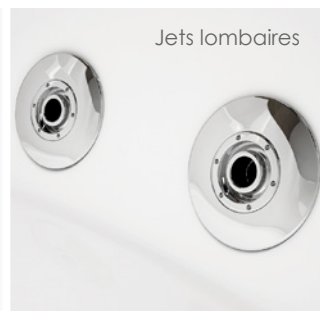

Jets lombaires



Variateurs de débit d'air



Injecteurs d'air laiton chromé



Double crépine d'aspiration



Hydrojets orientables



KROMA 170 IPOWER

170 x 120

> Conception unique

Massage MAXI DORSAL

Profitez d'une expérience de balnéothérapie unique ! Nos Baignoires Balnéo IPOWER sont équipées du massage MAXI DORSAL.

L'emplacement, le diamètre, et le débit de chaque buse, ont minutieusement été calculés.

Afin de garantir une excellente durabilité, toutes les buses sont en laiton chromé.

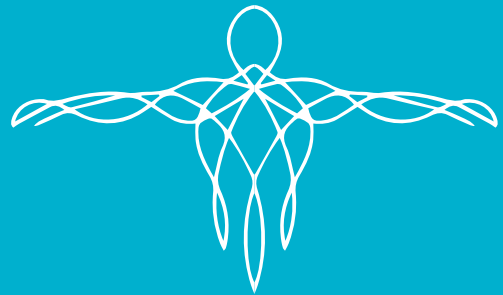

MAXI Immersion

Pour profiter pleinement des bienfaits de la balnéothérapie, votre corps doit être parfaitement immergé.

La profondeur, et les longueurs au fond de nos baignoires, sont inégalées sur le marché.

Offrez-vous une nouvelle dimension de relaxation !

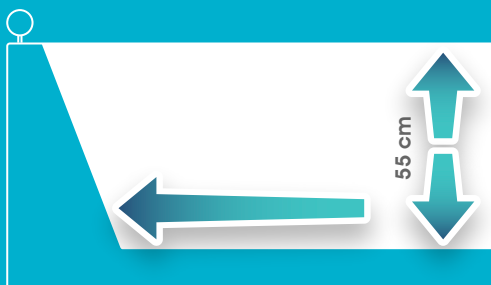

KROMA 170 IPOWER

170 x 120

> Caractéristiques détaillées

Balnéothérapie

- 9 Programmes de massage personnalisables
- 24 Jets dorsaux en laiton chromé
- 12 Jets massage plantaire en laiton chromé
- 4 Hydrojets orientables et ajustables
- 4 Jets lombaires en laiton chromé
- 22 Injecteurs d'air en laiton chromé
- 2 variateurs de débit d'air
- Fonction turbo Eau+Air+Air

Chromothérapie

- Spot de chromothérapie 65 iLed
- Réglage de l'intensité lumineuse
- Sélection des couleurs

Musicothérapie

- Connexion Bluetooth (MP3 / iPod / iPhone)
- Radio FM avec mémorisations
- Haut-parleur



Aromathérapie

- Utilisation d'huiles essentielles dans le bain
- Système de rinçage de la tuyauterie

Équipements

- Coque ergonomique en acrylique de 1er choix
- Châssis intégral en inox avec 14 pieds réglables
- Blower 400W avec résistance chauffante 180W
- Pompe SILENCIA PLUS 2200W débit 730L/min
- Double crépine d'aspiration
- Tabliers (façade + 2 côtés)
- Trop-plein et vidange

Robinetterie

- Robinetterie en laiton chromé
- Mitigeur thermostatique avec cartouche Vernet®
- Bec cascade intégré en laiton chromé
- Robinet inverseur 3 fonctions
- Douchette rétractable avec support laiton chromé
- Accès par le dessus : maintenance aisée !

Hygiène et sécurité

- Fonction rinçage pour nettoyer la tuyauterie
- Séchage automatique après utilisation
- Détecteur de niveau pour sécuriser la balnéo
- Sonde de température

Confort

- Ordinateur de contrôle tactile et télécommande
- Réchauffeur 2000W (maintien de la température)
- Coque ergonomique avec 2 petits accoudoirs
- 2 appuis-tête ergonomiques amovibles
- Fonction remplissage automatique



Bluetooth®

Thalassor

KROMA 170 IPOWER

170 x 120

> Ordinateur avec écran tactile + Télécommande

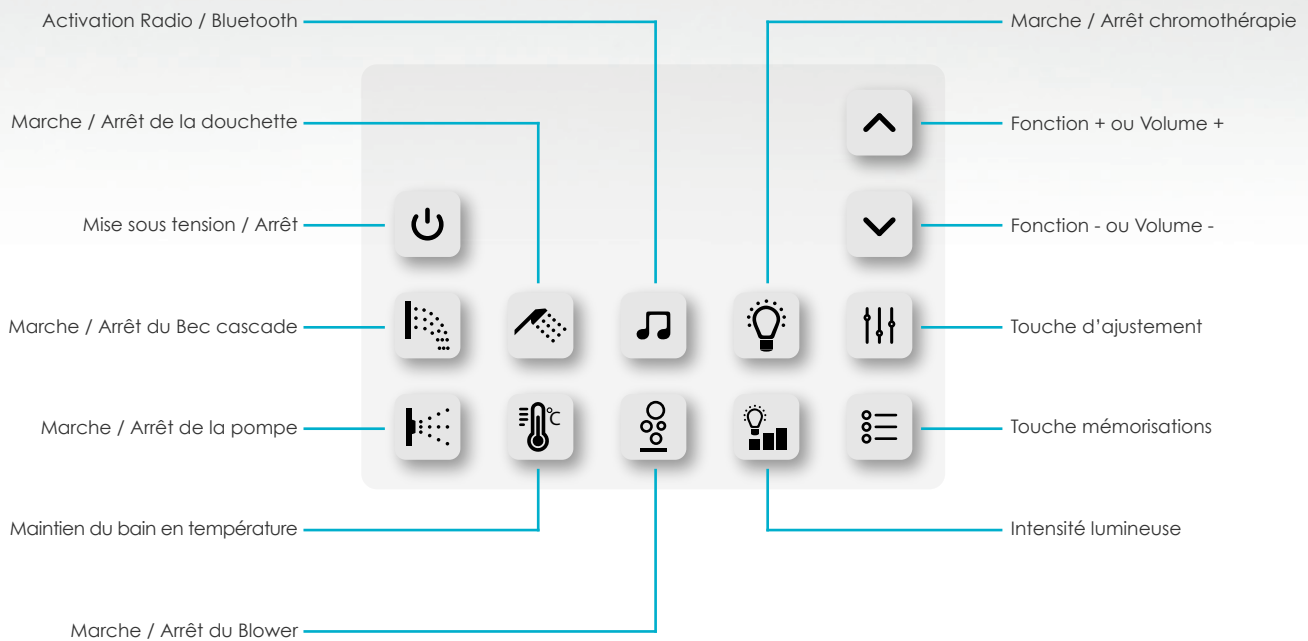
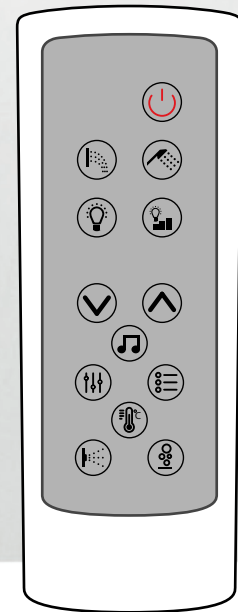

thalassor.fr



P1 Programme MAHE - Massage permanent

- Réglage de la puissance (P) : ajustable de 1 à 9
- Durée du cycle de massage (T) : 20 minutes par défaut

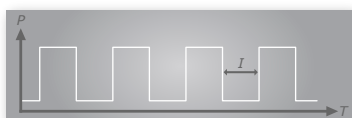

P2 Programme JAIPUR - Massage par pulsations

- Réglage de la puissance (P) : ajustable de 1 à 9 (réglage par défaut sur 4)
- Durée du cycle de massage (T) : 20 minutes par défaut
- Intervalles entre les pulsations (I) : ajustable de 0 à 9 secondes



P3 Programme LOUXOR - Massage par paliers

- Réglage de la puissance (P) : variations automatiques de 1 à 9
- Durée du cycle de massage (T) : 20 minutes par défaut
- Durée de chaque palier (D) : ajustable de 1 à 9 secondes (réglage par défaut = 9)

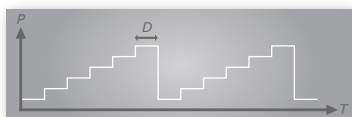

P4 Programme BALI - Massage par paliers croissants

- Réglage de la puissance (P) : variations automatiques de 1 à 9
- Durée du cycle de massage (T) : 20 minutes par défaut
- Durée de chaque palier (D) : ajustable de 1 à 9 secondes (réglage par défaut = 9)

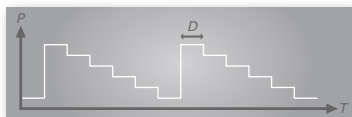

P5 Programme JAVA - Massage par paliers décroissants

- Réglage de la puissance (P) : variations automatiques de 1 à 9
- Durée du cycle de massage (T) : 20 minutes par défaut
- Durée de chaque palier (D) : ajustable de 1 à 9 secondes (réglage par défaut = 9)



P6 Programme THAI - Massage par pulsations croissantes

- Réglage de la puissance (P) : variations automatiques de 1 à 9
- Durée du cycle de massage (T) : 20 minutes par défaut
- Durée de chaque palier (D) : ajustable de 1 à 9 secondes (réglage par défaut = 9)



P7 Programme SAMUI - Massage par pulsations décroissantes

- Réglage de la puissance (P) : variations automatiques de 1 à 9
- Durée du cycle de massage (T) : 20 minutes par défaut
- Durée de chaque palier (D) : ajustable de 1 à 9 secondes (réglage par défaut = 9)

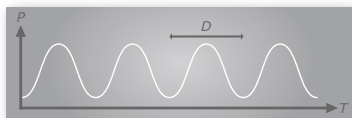

P8 Programme HAWAI - Massage par vagues

- Réglage de la puissance (P) : variations automatiques de 1 à 9
- Durée du cycle de massage (T) : 20 minutes par défaut
- Durée de chaque vague (D) : ajustable jusqu'à 9 secondes (réglage par défaut = 9)



P9 Programme EVASION - Massage complet

- Les programmes 2 à 8 s'enchainent automatiquement (1 min chacun)
- Durée du cycle de massage (T) : 20 minutes par défaut



Bluetooth

Hygiène parfaite

L'hygiène est un point très important sur une baignoire balnéo. En effet, un manque d'entretien pourrait favoriser le développement de bactéries : il est donc essentiel de pouvoir nettoyer facilement et efficacement les circuits de tuyauterie.

Les Baignoires Balnéothérapie de la gamme IPOWER sont équipées d'une fonction rinçage complète, ainsi que d'un séchage automatique après utilisation afin d'éviter la stagnation de l'eau après le bain. La garantie d'une baignoire toujours propre !

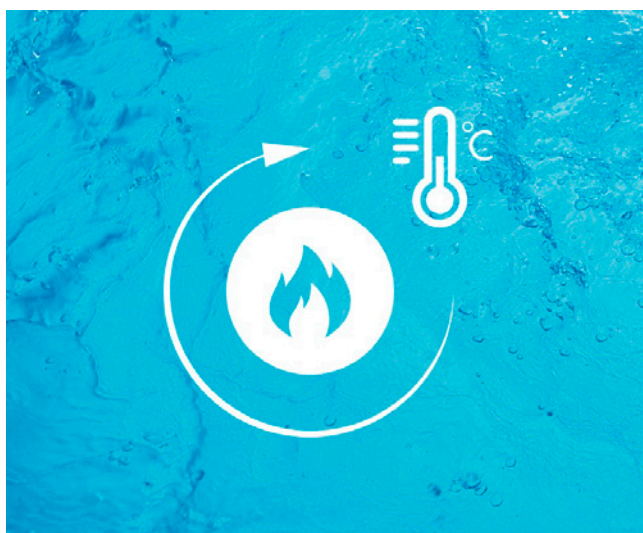

Température constante

Pour vous offrir un confort optimal, un réchauffeur maintient à température constante l'eau de votre bain tout au long de votre séance de balnéo.

Finis l'inconfort d'une eau qui refroidit : vous pouvez vous relaxer dans votre bain aussi longtemps que voulu, et à la température de votre choix (ajustable de 35 à 43°C).

Balnéo en silence...

Le niveau sonore d'une baignoire balnéo est crucial, car un bain bruyant ne sera pas propice à la relaxation. Nos pompes haut de gamme offrent un faible volume sonore tout en garantissant un rendement maximal (730 litres/min), pour un massage réellement efficace. Elles sont montées sur silentbloc afin de stopper la transmission de vibrations au châssis, lui-même équipé de pieds antivibratiles. L'épaisseur de nos coques contribue également à optimiser l'insonorisation des équipements balnéo.





Massage dorsal

Avec ses 66 jets et une coque anatomique avec 2 petits accoudoirs, notre baignoire KROMA est incroyablement confortable et permet des massages en profondeur, puissants et ultra-ciblés.

La répartition et complémentarité des buses situées dans la zone dorsale vous garantira un massage complet et efficace sur toute la hauteur du dos : cervicales, dorsales et lombaires.

Circuit EAU/AIR

Les baignoires balnéothérapie professionnelles de la gamme IPOWER offrent une qualité et une puissance de massage inégalée. Vous avez le choix parmi 9 programmes automatiques, et pouvez ajuster la puissance et/ou la fréquence des variations. Les réglages se font depuis l'écran tactile ou à l'aide de la télécommande.

Deux variateurs de débit d'air (effet venturi) ainsi qu'une fonction Turbo permettent d'ajouter de l'air dans le circuit d'eau, et ce afin d'augmenter encore la puissance du massage.

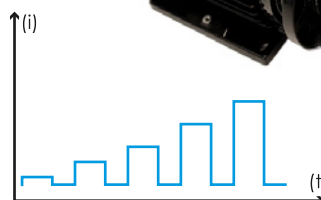

Circuit AIR (Blower)

Si la pompe est le coeur du système balnéo, le blower est son poumon. Ce moteur ultra-silencieux et de forte puissance propulse de l'air chaud dans l'eau du bain, par l'intermédiaire d'injecteurs répartis sur le fond de la baignoire. Sa puissance est modulable.

Des milliers de bulles caressent et massent le corps en le soulevant légèrement, produisant ainsi une douce sensation de flottement. Pour un confort optimal, le blower est équipé d'un réchauffeur.

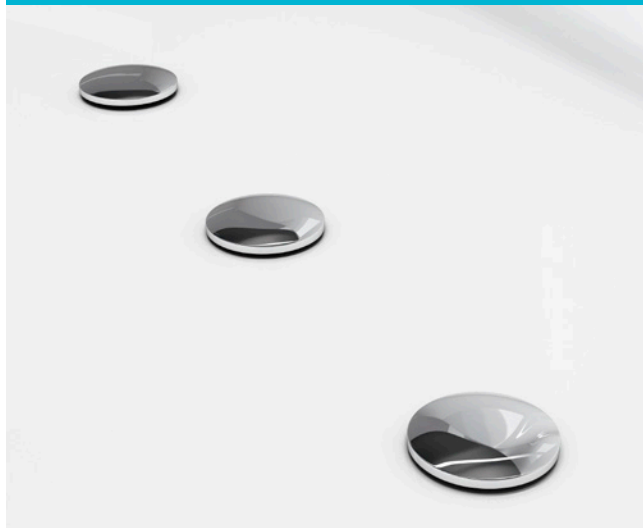

ROBINETTERIE



Mitigeur thermostatique



Nos robinetteries sont fabriquées en laiton massif, un matériau noble et de qualité garantissant précision et confort d'utilisation. La qualité de notre chrome permet aux robinets de conserver leur aspect d'origine pendant de longues années.

La robinetterie se compose de 3 éléments : la cartouche thermostatique qui permet de régler la température, la vanne d'arrêt qui sert à ajuster le débit d'eau, et le sélecteur qui permet d'orienter le flux soit vers la douche, le bec cascade ou la fonction rinçage.

Maintenance aisée

Les éléments de robinetterie qui équipent nos Baignoires Balnéothérapie IPOWER répondent à des critères de qualité exigeants, afin de vous garantir un fonctionnement optimal dans le temps.

Lorsque une opération de maintenance s'avère nécessaire, rien de plus simple : les robinets se démontent en façade !

La cartouche thermostatique est un composant clé d'un robinet mitigeur, sollicitée à chaque utilisation. Nos cartouches sont fabriquées par VERNET®, marque française mondialement reconnue et bénéficiant de 30 ans d'expérience.

ACCESSIBILITÉ



Bec cascade

Afin d'assurer avec élégance et efficacité le remplissage de votre baignoire, nous l'avons équipée d'un bec cascade en laiton chromé parfaitement intégré à la coque.

Ainsi, aucun robinet ou bec de remplissage sur lequel vous risqueriez de vous cogner ne vient empiéter sur l'espace de bain. De plus, la cascade d'eau crée un effet visuel et sonore relaxant.



Buses en laiton chromé

Il y a des détails qualitatifs qui ne trompent pas ! Toutes les buses de nos baignoires (à l'exception des 4 buses orientables) sont fabriquées en laiton chromé, et non en ABS.

Ainsi, aucun risque d'endommager une buse en entrant ou sortant de votre bain. La qualité de notre chrome permet aux buses de conserver leur aspect originel pendant de longues années.

Double crépine

Les Baignoires Balnéothérapie de la gamme IPOWER sont équipées d'une pompe haut de gamme ultra-performante dont le débit maximal atteint 730 litres/minute.

Chaque baignoire est ainsi dotée de 2 crépines d'aspiration afin de permettre un rendement optimal de la pompe, et par conséquent de la puissance de massage.

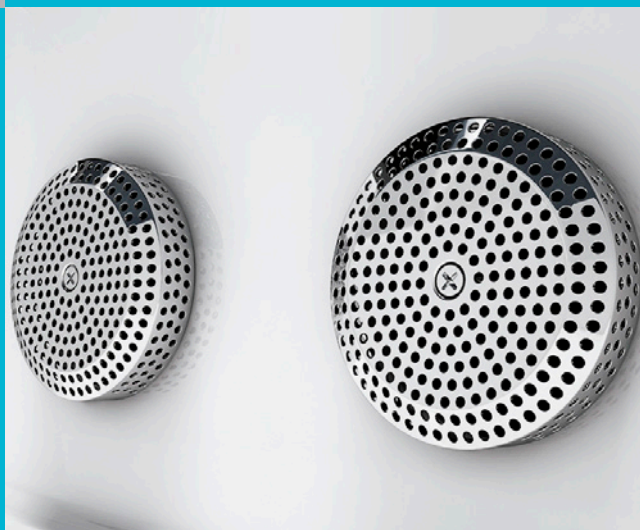



Computer tactile

Navigation et ergonomie intuitives : afin de garantir un confort d'utilisation maximal, nous avons équipé nos Baignoires Balnéo IPOWER d'un computer Bluetooth® à écran tactile.

Accédez aux différentes fonctions de votre baignoire (programmes, douchette, cascade, maintien de la température, chromothérapie, musique) du bout du doigt !

Appuis-tête

Les bienfaits d'une séance de balnéothérapie ne seraient être complets si le confort dans le bain n'est pas au rendez-vous. Pour cette raison, les coques anatomiques de nos baignoires sont équipées d'appuis-tête ergonomiques très confortables, qui optimiseront ce moment de détente et de bien-être. Allongez-vous et fermez les yeux...



Acrylique 1ère qualité

L'épaisseur de la feuille d'acrylique moulée et du renfort en fibre projetée est cruciale. Plus une coque de baignoire est épaisse, moins elle se déformera sous le poids de l'eau et des utilisateurs.

Nous utilisons de l'acrylique pure Lucite®, LA référence mondiale auprès des meilleurs fabricants de baignoires et spas. Ce matériau offre une excellente résistance à l'usure quotidienne, aux rayures superficielles ainsi qu'aux UV. La blancheur de votre baignoire ne fanera pas au fil du temps !



Balnéothérapie, Le toucher

Nos Baignoires Balnéo IPOWER sont équipées d'une pompe ultra-performante dont le débit maximal atteint 730 litres/minute. Les 2 crépines d'aspiration permettent un rendement optimal de la pompe, et par conséquent de la puissance de massage ! En complément du circuit eau+air, un blower permet de pulser de l'air préalablement chauffé. L'ordinateur permet de choisir parmi 9 programmes de massage.

La balnéothérapie désigne l'ensemble des soins et traitements du corps dans l'eau. Elle est considérée comme l'un des agents thérapeutiques naturels les plus puissants, tout en ayant une application facile et pratique.

La balnéothérapie régularise la circulation sanguine, stimule le tonus musculaire, la force nerveuse, la digestion, la nutrition et élimine les toxines et les cellules mortes de notre corps. Elle traite les douleurs dorsales et cervicales, les tensions musculaires, l'arthrite, les maux de tête et combat le stress.

En plus de ses effets thérapeutiques, elle apporte détente et relaxation à son utilisateur. Son fonctionnement s'effectue à l'aide de jets orientables installés dans la baignoire. Ces jets mélangent l'air et l'eau et expulsent l'ensemble sous pression. Son efficacité peut être intensifiée par l'utilisation de produits phytocosmétiques telles que les huiles essentielles.



Aromathérapie, L'odorat

Nos Baignoires Balnéo IPOWER sont équipées d'une fonction de rinçage de la tuyauterie, permettant ainsi l'utilisation d'huiles essentielles dans le bain.

Découvrez les innombrables bienfaits de l'aromathérapie, à domicile et en toute simplicité !

L'aromathérapie ou l'utilisation des huiles essentielles s'impose comme l'une des thérapies les plus performantes en matière de santé et de beauté, par les soins naturels qu'elle prodigue à notre corps et à notre peau.

Les propriétés des huiles essentielles peuvent être anti-infectieuses, anti-inflammatoires, anti-histaminiques, mais aussi anti-rhumatismales, apaisantes, calmantes ou encore stimulantes. On s'en sert contre plusieurs affections (toux, maux de tête, sinusite, asthme, problèmes digestifs, insomnie, fatigue, blessures sportives, pelade). L'action la plus remarquable des huiles essentielles est de nature antiseptique (contre les bactéries, les virus, les champignons et les parasites).

Utilisées dans un bain et brassées par le système balnéo, les effluves des huiles essentielles se libèrent, traversent le revêtement cutané en quelques instants pour se glisser dans le sang et ainsi agir sur l'ensemble de notre organisme.



Bluetooth®

Nos Baignoires Balnéo IPOWER sont équipées d'un spot de chromothérapie avec 65 LED.

Découvrez chez vous tous les bienfaits de la chromothérapie lors de chaque séance de balnéothérapie.



Chromothérapie, La vue

Les couleurs naissent des diverses interactions de la lumière. Cette dernière se décompose en 7 couleurs fondamentales : le rouge, le jaune, l'orange, le bleu, le vert, l'indigo et le violet. Chaque couleur nous affecte, mais chacune, à sa manière.



Jaune : Couleur stimulante sur le niveau psychique, symbolique de la clarté, lucidité, l'intellect analytique, l'identité, la confiance en soi. Utilisé dans les traitements comme stimulant intellectuel, clarifiant les humeurs, apaise les troubles digestifs, antidiabétique, etc.



Cyan : Couleur calmante sur le niveau physique, symbolique de la communication, l'échange, la réceptivité, le partage, le besoin d'air. Utilisé dans les traitements comme anti-inflammatoire, antipyrétique, rafraîchissant, thermorégulation corporelle, etc.



Magenta : Couleur nourrissante sur le niveau émotionnel, symbolique de l'amour, l'affection, la douceur, l'âme, l'être essentiel, l'enfant intérieur, la vie prénatale. Utilisé dans les traitements thérapeutiques comme stimulant de la convalescence, cicatrisant émotionnel, régularise système cardiovasculaire, etc.



Rouge : Couleur stimulante physique, symbolique de la chaleur, la vitalité et l'énergie. Utilisé dans des traitements thérapeutiques comme stimulant physique et de la sexualité reproductrice, dynamisant, calorifique, anti-froid, etc.



Vert : Les différentes nuances sont des nettoyeurs psychiques, émotionnels et physiques. Elles favorisent l'autonomie, l'évolution. Elles purifient les toxines du corps et soulagent les troubles des articulations. Elles stimulent l'appareil respiratoire et aident à combattre les maladies infectieuses. Elles sont antiallergiques, antimigraineuses, c'est l'antibiotique des couleurs !



Bleu : Les différentes nuances ont des vertus calmantes. Elles stimulent la sérénité, la concentration. Elles agissent comme anti-inflammatoire et anti-stressant. Elles sont utilisées dans tous les cas d'hypersensibilités du système nerveux ; troubles du sommeil... Elles apaisent également l'anxiété.



Bluetooth

Musicothérapie, L'ouïe

Nos Baignoires Balnéo IPOWER sont équipées d'une radio FM ainsi que d'une connexion Bluetooth pour associer une source audio externe telle qu'un smartphone, lecteur MP3 ou iPod. Un haut-parleur est intégré au châssis de la baignoire. Relaxez-vous en musique lors d'une séance de balnéothérapie !

Grâce à son effet psychologique, une musique relaxante peut diminuer la douleur et l'anxiété en abaissant le taux de cortisol (une hormone associée au stress) et en libérant des endorphines qui ont des propriétés à la fois calmantes, analgésiques et euphorisantes. En effet, compte tenu de l'effet de la musique sur le système nerveux central, elle aiderait à réduire le stress et à se relaxer. Elle permet de stimuler l'imagination, d'accroître son dynamisme, de faire surgir des émotions parce qu'elle atteint les gens « au coeur d'eux-mêmes ».

Le corps est une oreille et selon, nos racines et notre histoire, il existe des musiques qui plongent notre corps et notre esprit dans des sensations de bains régénérateurs et relaxants.



De tout temps on a reconnu l'effet thérapeutique de la musique. Les anciens et les cultures traditionnelles la considéraient comme une science sacrée. Auparavant réservées principalement à la psychothérapie, les visées thérapeutiques de la musicothérapie se sont depuis quelques années largement étendues.

L'association de la musicothérapie à l'hydrothérapie permettra donc à l'individu une relaxation optimale de son corps, son coeur et son esprit.

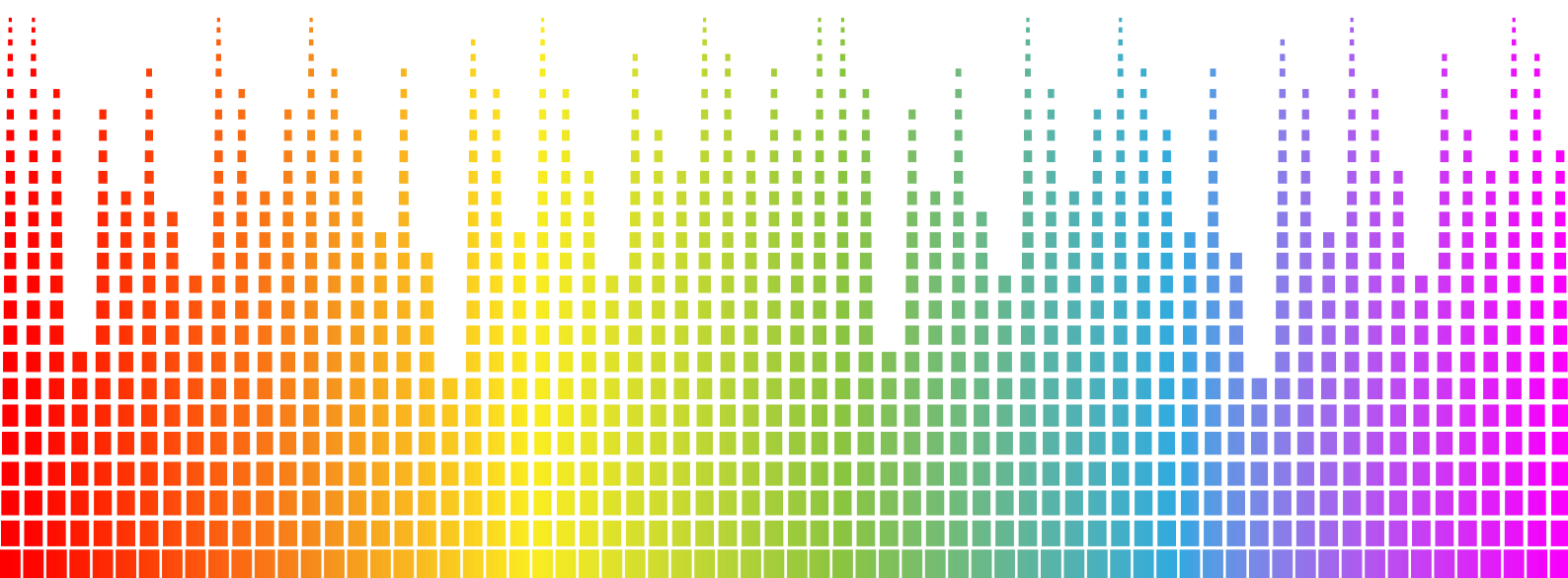

KROMA 170 IPOWER

170 x 120

> Implantations possibles

POSSIBILITÉ N°1 Installation contre 1 mur

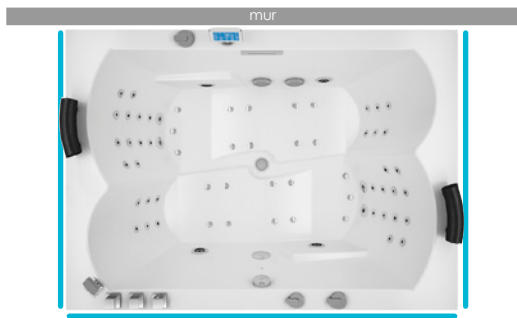

— = tabliers (en façade + sur les 2 côtés)

POSSIBILITÉ N°2 Installation entre 3 murs

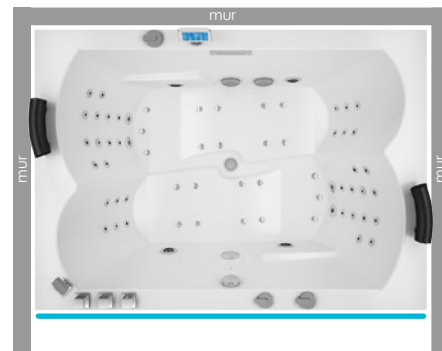

— = tablier (en façade uniquement)

POSSIBILITÉ N°3 Installation en angle (contre 2 murs)

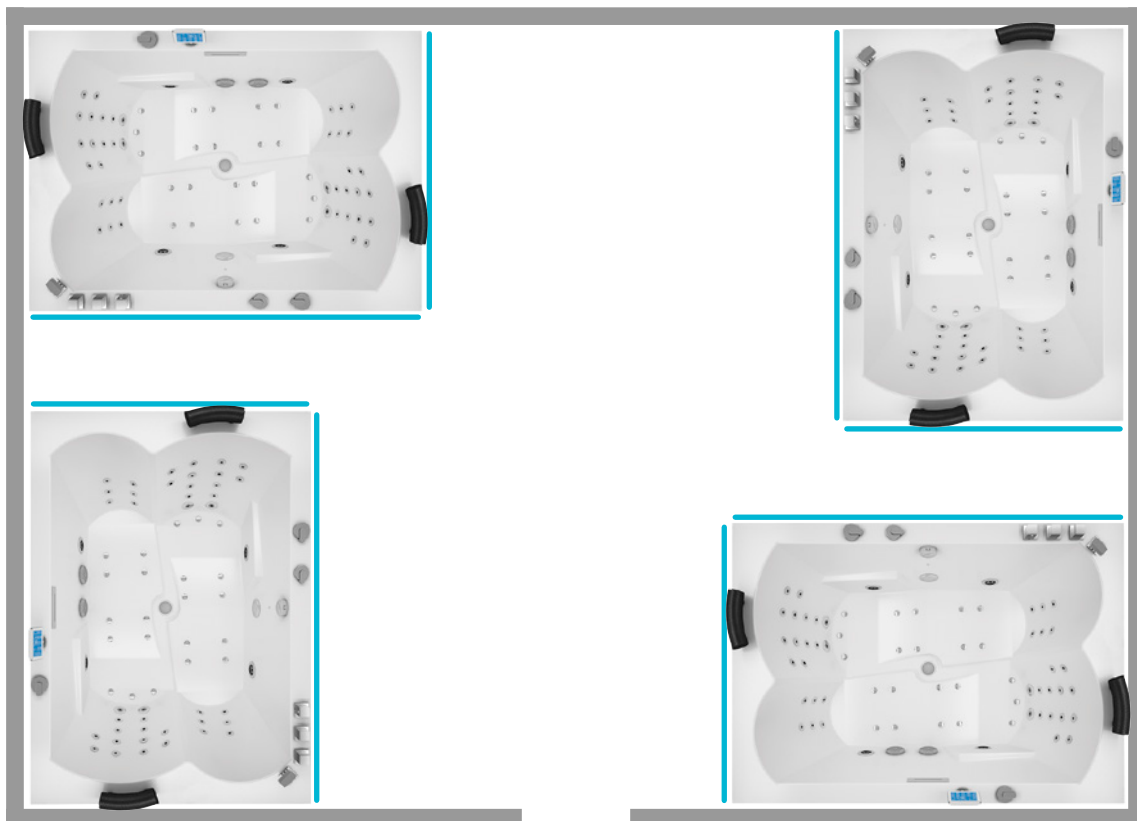

— = tabliers (en façade + sur le côté droit)



KROMA 170 IPOWER

170 x 120

> Implantations possibles

POSSIBILITÉ N°4 Installation en angle (contre 2 murs)

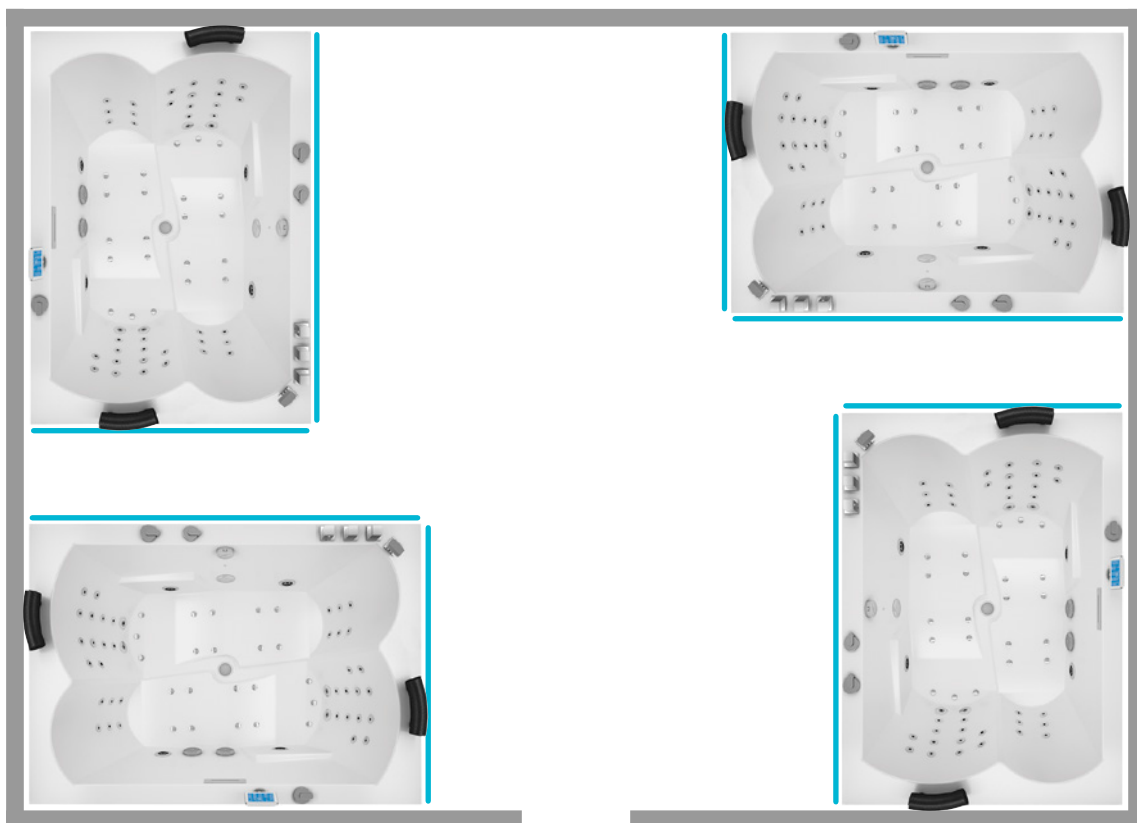

— = tabliers (en façade + sur le côté gauche)



KROMA 170 IPOWER

170 x 120

> Dimensions

Vue supérieure

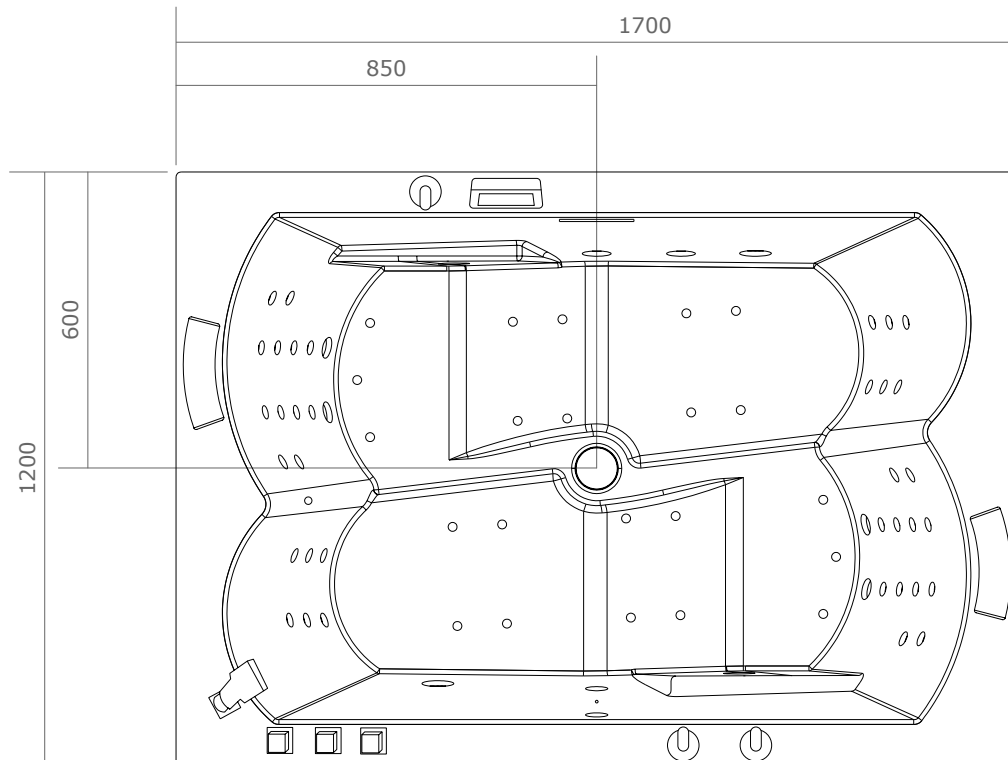

Vue de côté

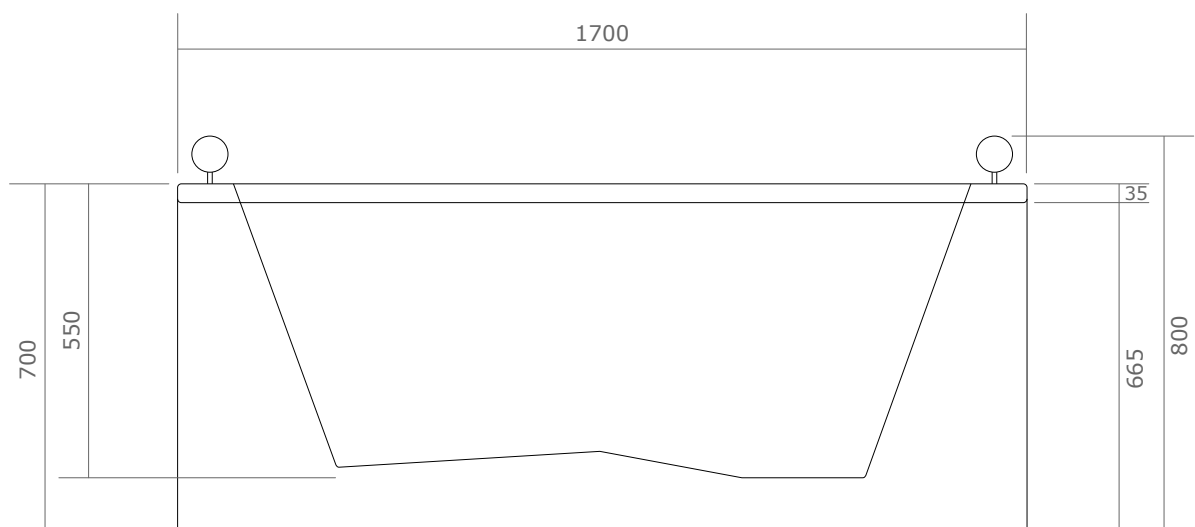

KROMA 170 IPOWER

170 x 120

> Emplacements des pieds

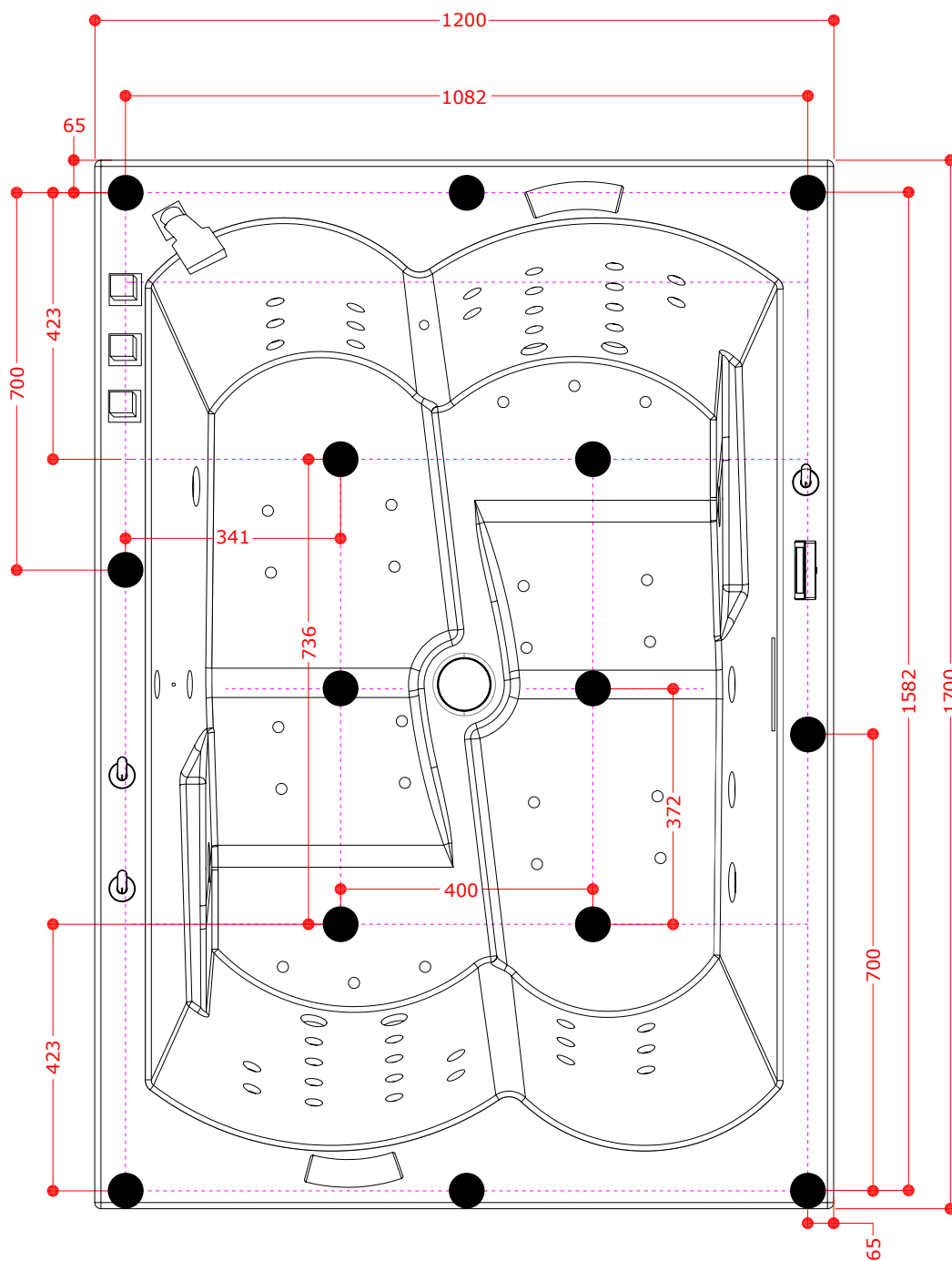

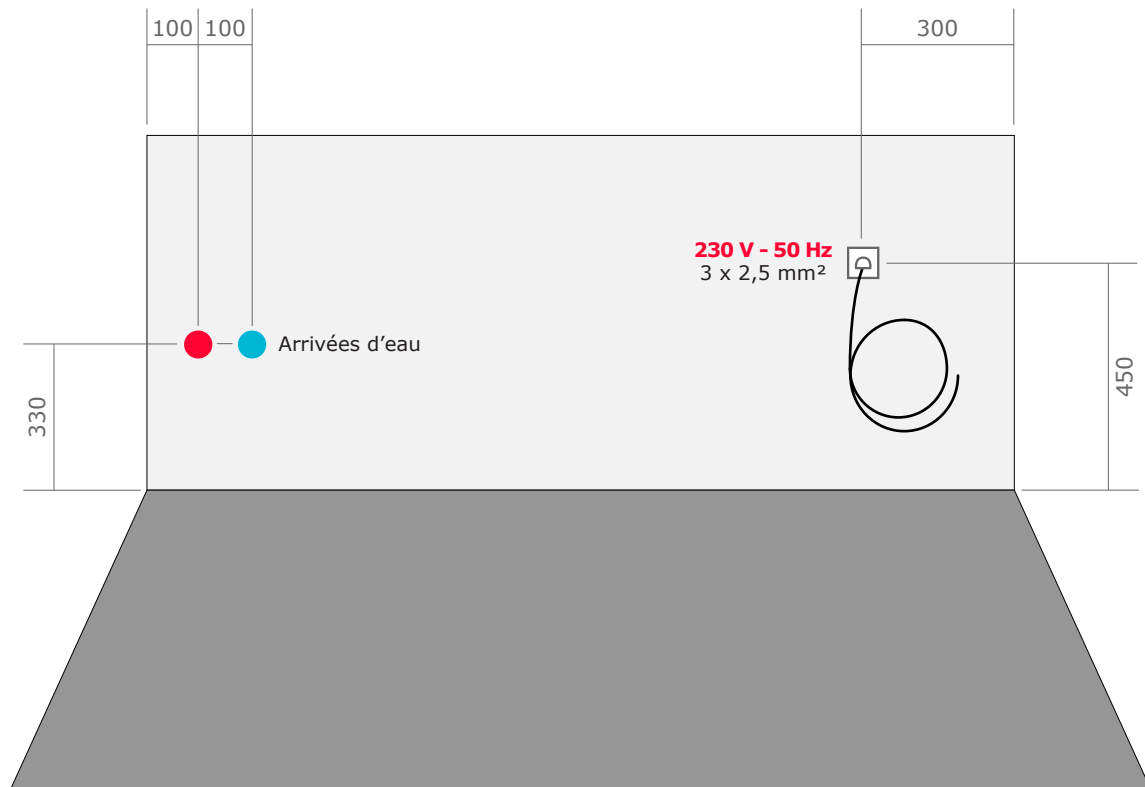

> Raccordements à prévoir (pré-installation)



Electricité

- Prévoir 2 mètres de câble de section 3 x 2,5 mm² (phase, neutre et terre)
- Alimentation 230V/16A protégée par un disjoncteur différentiel de 30mA
- Terre équipotentielle

Alimentations d'eau

- Eau chaude et eau froide : prévoir 2 flexibles 15/21 avec embouts femelle

Evacuation

- Prévoir une évacuation en 40mm pour raccorder le flexible de vidange fourni
- Vous pouvez positionner la vidange n'importe où sous le volume de la baignoire, sauf directement sous la bonde (celle-ci est équipée d'un coude à 90°) ni à l'emplacement d'un des pieds (voir plan des pieds en page précédente)
- Vous pouvez également utiliser une évacuation horizontale, en respectant une pente de 1 cm par mètre. Il est possible de découper le tablier pour faire passer la vidange

