

# F-15/F-16A/F-16S/F-18 (FN65DA/FN65RHA/FN65RHS/FN55AX)

# SENCO®



## Cordless Finish Nailers

OPERATING INSTRUCTIONS  
(ORIGINAL INSTRUCTIONS)

BETRIEBSANLEITUNG  
(ÜBERSETZUNG DER URSPRÜNGLICHEN ANWEISUNGEN)

GEbruIKSAANWIJZING  
(VERTALING VAN DE OORSPRONKELIJKE GEbruIKSAANWIJZING)

MODE D'EMPLOI  
(TRADUCTION DES INSTRUCTIONS ORIGINALES)

KÄYTTÖOHJEET  
(ALKUPERÄISTEN OHJEIDEN KÄÄNNÖS)

BRUKSVISNING  
(OVERSETTELSE AV DE ORIGINALE INSTRUKSJONENE)

BRUKSVISNING  
(ÖVERSÄTTNING AV DE URSPRUNGLIGA UNDERVISNINGARNA)

BRUGSANVISNING  
(OVERSÆTTELSE AF DE ORIGINALE INSTRUKTIONER)

ISTRUZIONE PER L'USO  
(TRADUZIONE DELLE ISTRUZIONI ORIGINALI)

INSTRUCCIONES DE EMPLEO  
(LA TRADUCCIÓN DE LAS INSTRUCCIONES ORIGINALES)



**FN65DA**



**FN65RHA**

**FN65RHS**



**FN55AX**



**Assembled and Inspected with pride  
by the Team at Senco Brands, Inc.**



Senco Brands, Inc.  
4270 Ivy Pointe Blvd.  
Cincinnati, OH 45245  
[www.senco.com](http://www.senco.com)  
EMEA - [www.verpa-senco.com](http://www.verpa-senco.com)

© 2011 by Senco Brands, Inc.

NFE85N5P6E6U Revised August 18, 2011  
Replaces 1/5/11

English	Deutsch	Nederlands	Français	Suomi
TABLE OF CONTENTS	INHALTSVERZEICHNIS	INHOUDSOPGAVE	TABLE DES MATIÈRES	SISÄLLYSLUETTELO
Safety Warnings 3	Sicherheits- warnhinweise 3	Veiligheidsvoorschriften 3	Consignes de Sécurité 4	Turvavaroitukset 4
Tool Use 39	Bedienungsanleitung 39	Gebruiksaanwijzingen 39	Utilisation de l'outil 40	Käyttöohjeet 40
Maintenance 63	Wartung 63	Onderhoud 63	Entretien 64	Huolto 64
Troubleshooting 71	Fehlersuche 71	Reparatie 72	Dépannage 72	Vian etsintä 73
Specifications 76	Technische Daten 76	Technische gegevens 76	Spécifications 76	Tekniset tiedot 76
Accessories 85	Zubehör 85	Accessoires 85	Accessoires 85	Lisätarvikkeet 85
Declaration of Conformity 86	Konformitätserklärung 86	CE Conformiteitsverklaring 86	Déclaration de Conformité 86	Yhdenmukaisuusvakuutus 86

Norsk	Svenska	Dansk	Italiano	Español
INNHold	INNEHÅLLSFÖRTECKNING	INDHOLDSFORTEGNELSE	INDICE DEI CONTENUTI	TABLA DE MATERIAS
Sikkerhedsadvarsler 4	Säkerhets Föreskrifter 5	Sikkerhedsadvarsler 5	Avvertenze di Sicurezza 5	Avisos de Seguridad 5
Bruksanvisning 40	Användning 41	Brug af værktøj 41	Uso Dell'attrezzo 41	Uso de la Herramienta 41
Vedlikehold 64	Underhåll 65	Vedligeholdelse 65	Manutenzione 65	Mantenimiento 65
Feilsøking 73	Felsökning 74	Fejlfinding 74	Ricerca e Correzione 75	Identificación de Fallas 75
Tekniske data 76	Tekniska data 76	Specifikationer 76	Guasti 75	Especificaciones 76
Tilleggsutstyr 85	Tillbehör 85	Tilbehør 85	Specifiche 76	Accesorios 85
Samsvar 86	Försäkran om Överensstämmelse 86	Overensstemmelses Deklarationen 86	Accessori 85	Accesorios 85
			Dichiarazione di Conformità' 86	Declaracion de Conformidad 86



- It is the employer's responsibility to assure this manual is read and understood by all personnel assigned to use the tool. Keep this manual available for future reference.
- Der Arbeitgeber ist verantwortlich dafür, daß alle Arbeitnehmer, die diese Maschine bedienen, die Betriebsanleitung lesen und verstehen. Die Betriebsanleitung sollte immer griffbereit sein.
- Het is de verantwoordelijkheid van de werkgever dat deze handleiding gelezen en begrepen wordt door al de gebruikers van dit apparaat. Houdt deze handleiding ter beschikking voor verdere raadpleging.
- La responsabilité de l'employeur est de s'assurer que ce mode d'emploi est lu et compris par tout personnel amené à utiliser cet outil. Conserver ce mode d'emploi disponible pour toute référence ultérieure.
- Työnantaja on vastuussa siitä, että jokainen, joka käyttää tätä konetta, on lukenut ja ymmärtänyt nämä käyttöohjeet. Säilytä tämä ohjekirja tulevaa käyttöä varten.
- Det er arbeidsgivers ansvar å forsikre seg om at denne veiledning blir lest og forstått av alle som har i oppdrag å arbeide med dette verktøy. Behold derfor denne bruksanvisning for framtidig bruk.
- Det är arbetsgivarens skyldighet att se till att denna bruksanvisning blir läst och förstådd av alla som använder och kommer att använda detta verktyg. Behåll därför bruksanvisningen för framtida användning.
- Det er arbejdsgiverens ansvar at sikre, at denne håndbog bliver læst og forstået af alle ansatte, der bruger dette værktøj. Denne håndbog skal altid være til rådighed.
- E' responsabilità del datore di lavoro assicurarsi che questo manuale sia letto e compreso da tutto il personale destinato all'uso dell'attrezzo. Tenete questo manuale a disposizione per futura consultazione.
- Es la responsabilidad del usuario asegurarse de que este manual sea leído y entendido por todo el personal asignado al uso de esta herramienta. Mantenga este manual a su disposición para referencia futura.

# General Safety Rules

## (For all Battery Operated Tools)

Safety Warnings • Sicherheitsregeln • Veiligheidsvoorschriften



English	Deutsch	Nederlands
<p>● <b>WARNING</b> Read all safety warnings and all instructions. Failure to follow the warnings and instructions may result in electric shock, fire and/or serious injury. <b>Save all warnings and instructions for future reference.</b> The term "power tool" in the warnings refers to your mains-operated (corded) power tool or battery-operated (cordless) power tool.</p>	<p>● <b>WARNUNG:</b> Alle Sicherheitshinweise und alle Anleitungen lesen. Eine Nichtbeachtung der Warnungen und Anleitungen kann zu einem Stromschlag, einem Feuer und/oder zu schweren Verletzungen führen. <b>Bewahren Sie alle Warnungen und Anleitungen zum zukünftigen Nachschlagen auf.</b> Der Begriff "Elektrowerkzeug" in den Warnungen bezieht sich auf Ihr netzbetriebenes (mit Netzkabel) oder batteriebetriebenes (kabelloses) Elektrowerkzeug.</p>	<p>● <b>WAARSCHUWING</b> Lees alle veiligheidswaarschuwingen en alle instructies. Het negeren van de waarschuwingen en instructies kan elektrische schok, brand en/of ernstige verwondingen veroorzaken. <b>Bewaar alle waarschuwingen en instructies, zodat u ze later kunt raadplegen.</b> De term "elektrisch gereedschap" in de waarschuwingen verwijst naar elektrisch gereedschap dat aangesloten wordt op een stroombron (met snoer) of dat met een batterij werkt (snoerloos).</p>
<p><b>Work area safety</b></p> <p>● <b>Keep work area clean and well lit.</b> Cluttered or dark areas invite accidents.</p>	<p><b>Sicherheit im Arbeitsbereich</b></p> <p>● <b>Halten Sie den Arbeitsbereich sauber und gut beleuchtet.</b> Unordentliche und dunkle Bereiche laden zu Unfällen ein.</p>	<p><b>Veiligheid op de werkplek</b></p> <p>● <b>Zorg dat de werkomgeving opgeruimd en goed verlicht is.</b> Rommelige of donkere zones vragen om ongevallen.</p>
<p>● <b>Do not operate power tools in explosive atmospheres, such as in the presence of flammable liquids, gases, or dust.</b> Power tools create sparks which may ignite the dust or fumes.</p>	<p>● <b>Elektrowerkzeuge niemals in explosiven Atmosphären verwenden, die bei dem Vorhandensein von brennbaren Flüssigkeiten, Gasen oder Staub entstehen.</b> Elektrowerkzeuge erzeugen Funken, die Staub oder Gase entzünden können.</p>	<p>● <b>Gebruik geen elektrisch gereedschap in een ruimte met ontploffingsgevaar, zoals de aanwezigheid van ontbrandbare vloeistoffen, gassen of stof.</b> Elektrisch gereedschap veroorzaakt vonken die stof of dampen kunnen doen ontbranden.</p>
<p>● <b>Keep children and bystanders away while operating a power tool.</b> Distractions can cause you to lose control.</p>	<p>● <b>Halten Sie Zuschauer und Kinder entfernt, während Sie mit einem Elektrowerkzeug arbeiten.</b> Ablenkungen können zum Kontrollverlust führen.</p>	<p>● <b>Houd omstanders, minderjarigen en bezoekers uit de buurt wanneer u elektrisch gereedschap gebruikt.</b> Afdleiding kan u de controle over het gereedschap doen verliezen.</p>
<p><b>Electrical Safety</b></p> <p>● <b>Power tool plugs must match the outlet. Never modify the plug in any way. Do not use any adapter plugs with earthed (grounded) power tools.</b> Unmodified plugs and matching outlets will reduce risk of electric shock.</p>	<p><b>Elektrische Sicherheit</b></p> <p>● <b>Netzstecker von Elektrowerkzeugen müssen in die Netzsteckdose passen. Modifizieren Sie niemals auf irgendeine Weise einen Stecker. Verwenden Sie mit geerdeten Elektrowerkzeugen niemals irgendeinen Adapter.</b> Unmodifizierte Stecker und passende Steckdosen reduzieren das Risiko eines Stromschlags.</p>	<p><b>Elektrische veiligheid</b></p> <p>● <b>De stekker van elektrisch gereedschap moet bij het stopcontact passen. Wijzig nooit iets aan de stekker. Gebruik bij geaard elektrische gereedschap geen adapterstekker.</b> Door de stekker niet te wijzigen en op een passend stopcontact aan te sluiten, beperkt u het gevaar op elektrische schok.</p>
<p>● <b>Avoid body contact with earthed or grounded surfaces such as pipes, radiators, ranges and refrigerators.</b> There is an increased risk of electric shock if your body is earthed or grounded.</p>	<p>● <b>Vermeiden Sie den Kontakt mit geerdeten Oberflächen wie Rohre, Radiatoren, Herde und Kühlschränke.</b> Wenn Ihr Körper geerdet ist, besteht ein erhöhtes Stromschlagrisiko.</p>	<p>● <b>Vermijd lichamelijk contact met geaarde vlakken zoals buizen, radiatoren, fornuizen en koelkasten.</b> Het gevaar op elektrische schok is groter wanneer uw lichaam geaard is.</p>
<p>● <b>Do not expose power tools to rain or wet conditions.</b> Water entering a power tool will increase the risk of electric shock.</p>	<p>● <b>Setzen Sie Elektrowerkzeuge nicht dem Regen oder Feuchtigkeit aus.</b> Eindringen von Wasser in das Elektrowerkzeug erhöht das Stromschlagrisiko.</p>	<p>● <b>Stel elektrisch gereedschap niet bloot aan regen of vocht.</b> Water dat in elektrisch gereedschap binnendringt vergroot het gevaar op elektrische schok.</p>

# General Safety Rules

## (For all Battery Operated Tools)

Règles générales de sécurité ● Yleiset turvallisuusmääräykset ● Generelle sikkerhetsbestemmelser

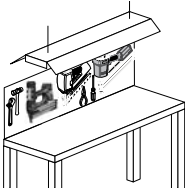

	Français	Suomi	Norwegian
	<p>● <b>AVERTISSEMENT</b> - Lire toutes les mises en garde et toutes instructions. Ne pas le faire peut entraîner commotion électrique, départ d'incendie et/ou blessures sérieuses. Garder toutes les mises en garde et instructions pour référence ultérieure. Le terme "outil électrique" dans les avertissements se rapporte à votre outil actionné sur secteur (avec cordon) ou sur batterie (sans fil).</p>	<p>● <b>VAROITUS</b> Lue kaikki ohjeet ja kaikki turvavaroitukset. Ohjeiden ja varoitusten huomiotta jättö voi aiheuttaa sähköiskun, tulipalon ja/tai vakavan vamman. ohjeet ja varoitukset tallella vastaisuuden varalle. Varoituksissa käytetty termi "sähkötyökalu" viittaa joko verkkokäyttöiseen (johdolliseen) tai akkukäyttöiseen (johdottomaan) työkaluusi.</p>	<p>● <b>ADVARSEL:</b> Les alle sikkerhetsadvarsler og alle instruksjoner. Om du ikke følger advarslene og instruksjonene kan det føre til elektrisk støt, brann og/eller alvorlig skade. Ta vare på alle advarsler og instruksjoner for senere bruk. Uttrykket "elektroverktøy" i advarslene refererer til ditt elektroverktøy på strømmettet (med ledning) eller batteridrevet (uten ledning) elektroverktøy.</p>
	<p><b>Sécurité dans la zone de travail</b></p> <p>● Maintenir la zone de travail propre et bien éclairée. Les zones encombrées ou sombres invitent aux accidents.</p>	<p><b>Työskentelyalueen turvallisuus</b></p> <p>● Pidä työskentelyalue puhtaana ja hyvin valaistuna. Sotkuinen tai hämärästi valaistu työskentelyalue lisää onnettomuusriskiä.</p>	<p><b>Sikkerhet på arbeidsområdet</b></p> <p>● Hold arbeidsområdet rent og godt opplyst. Overfylte eller mørke områder er en risiko for ulykker.</p>
	<p>● N'utilisez pas d'outil électrique dans un air ambiant explosif, notamment en présence de liquide, de gaz ou de poussière inflammable. Les outils électriques produisent des étincelles pouvant enflammer des poussières et des émanations gazeuses.</p>	<p>● Älä käytä sähkötyökaluja räjähdysriskissä tiloissa, kuten sellaisissa, joissa on herkästi syttyviä nesteitä, kaasuja tai pölyä. Sähkötyökalut synnyttävät kipinöitä, jotka voivat sytyttää pölyn tai höyryt.</p>	<p>● Bruk aldri elektroverktøy i brennbare atmosfærer, som der det opptrer brennbare væsker, gasser eller støv. Elektroverktøy kan avgi gnister som kan antenne støv eller gasser.</p>
	<p>● Lorsque vous utilisez un outil électrique, assurez-vous que les enfants et les passants demeurent à bonne distance. Une distraction peut causer une perte de contrôle.</p>	<p>● Pidä lapset ja sivulliset loitolla käyttäessäsi sähkötyökaluja. Keskeyttämisen herpaantuminen voi johtaa hallitsemattomiin tilanteisiin.</p>	<p>● Hold barn og bivånere på god avstand når du betjener et elektroverktøy. Distraksjoner kan føre til at du mister kontrollen.</p>
	<p><b>Sécurité électrique</b></p> <p>● La fiche de connexion des outils électriques doit être compatible avec la prise utilisée. Vous ne devez jamais modifier une fiche de connexion. Les outils électriques avec mise à la terre ne doivent jamais être utilisés avec un adaptateur de connexion. L'utilisation de fiches de connexion non modifiées dans des prises compatibles permet de réduire les risques d'électrocution.</p>	<p><b>Sähköturvallisuus</b></p> <p>● Sähkötyökalun pistokkeen on oltava pistorasiaan sopiva. Älä koskaan muunna pistoketta millään tavalla. Älä käytä adaptoreita maadoitettujen sähkötyökalujen kanssa. Muuntelemattomat pistokkeet ja niille tarkoitetut pistorasiat vähentävät sähköiskun vaaraa.</p>	<p><b>Elektrisk sikkerhet</b></p> <p>● Støpselet til elektroverktøy må samsvare med stikkontakten. Pluggen må aldri modifiseres på noen måte. Bruk aldri pluggadaptere med jordete elektroverktøy. Umodifiserte støpsler og samsvarende stikkontakter vil redusere faren for elektrisk støt.</p>
	<p>● Évitez tout contact corporel avec des surfaces mises à la terre, ce qui comprend notamment les tuyaux, les radiateurs, les cuisinières et les réfrigérateurs. Si votre corps est mis à la terre, vous courrez de plus grands risques d'électrocution.</p>	<p>● Vältä kehocontactusta maadoitettuihin esineisiin, kuten putkiin, lämpöpattereihin, liesiin ja jääkaappeihin. Sähköiskun vaara on suurempi, jos kehosi on maadoitettu.</p>	<p>● Unngå kroppskontakt med metalloverflater på jordete eller jordforbundne elementer som vannrør, radiatorer, komfyrer og kjøleskap. Faren for elektrisk støt øker hvis kroppen din har kontakt til jord eller med en jordet installasjon.</p>
	<p>● N'exposez jamais un outil électrique à de la pluie ou à des conditions humides. Toute infiltration d'eau dans un outil électrique augmente les risques d'électrocution.</p>	<p>● Älä altista sähkötyökaluja sateelle tai kosteudelle. Sähkötyökaluun pääsevä vesi lisää sähköiskun vaaraa.</p>	<p>● Ikke utsett elektroverktøy for regn eller fuktighet. Vanninntrenging i et elektroverktøy vil øke faren for elektrisk støt.</p>



# General Safety Rules

## (For all Battery Operated Tools)

Allmänna säkerhetsbestämmelser

Generelle sikkerhedsregler

Norme generiche di sicurezza

Reglas de Seguridad Generales

Svenska	Dansk	Italian	Español
<p>● <b>VARNING!</b> Läs all säkerhetsvarningar och alla instruktioner. Underlåtenhet att följa varningar och instruktionerna kan eventuellt medföra el-stöt, brand och/eller allvarlig skada. Spara alla varningar och instruktioner för framtida referens. Termen "eldrivet verktyg" i varningarna hänvisar till nätanslutna (sladdanslutna) elverktyg eller batteridrivna (sladdlösa) elverktyg.</p>	<p>● <b>ADVARSEL</b> Læs alle sikkerhedsadvarsler og alle vejledninger. Hvis advarslerne og vejledningerne ikke følges, kan det medføre elektrisk stød, brand og/eller alvorlige kvæstelser. Gem alle advarsler og vejledninger til fremtidige opslag. Udtrykket "maskinværktøj" i advarslerne henviser til det strømdrevne (med ledning) maskinværktøj eller batteridrevne (trådløse) maskinværktøj.</p>	<p>● <b>AVVERTENZA</b> Leggere tutte le avvertenze relative alla sicurezza e tutte le istruzioni. L'eventuale inosservanza delle avvertenze e delle istruzioni può comportare il rischio di folgorazione, incendio e/o gravi infortuni. Salvare tutte le avvertenze ed istruzioni per futura consultazione. Il termine "utensile elettrico" nelle avvertenze si riferisce all'utensile alimentato dalla rete (mediante il cavo di alimentazione) o a batteria (senza cavo).</p>	<p>● <b>ADVERTENCIA</b> Lea todas las advertencias de seguridad y todas las instrucciones. Si no se siguen las advertencias e instrucciones puede ocurrir un choque eléctrico, incendio y/o graves lesiones. Guarde todas las advertencias e instrucciones para consultar en el futuro. El término 'herramienta eléctrica' de las advertencias se refiere a su herramienta eléctrica conectada a la línea (con cable de alimentación) o a su herramienta eléctrica alimentada a batería (sin cable de alimentación).</p>
<p><b>Säkerhet inom arbetsområdet</b></p> <p>● Behåll arbetsområdet rent och väl belyst. Stökiga eller mörka ytor bjuder in till olyckor.</p>	<p><b>Sikkerhed i arbejdsområdet</b></p> <p>● Hold arbejdsområdet rent og godt oplyst. Rodede eller mørke områder indbyder til ulykker.</p>	<p><b>Sicurezza nell'area di lavoro</b></p> <p>● Mantenere l'area di lavoro pulita e ben illuminata. Le aree ingombre o poco illuminate favoriscono gli incidenti.</p>	<p><b>Seguridad del área de trabajo</b></p> <p>● Conserve el área de trabajo limpia y bien iluminada. Las áreas atestadas u oscuras atraen los accidentes.</p>
<p>● Hantera inte elverktyg i explosiva atmosfärer, t.ex. när man befinner sig i närhet av lättantändliga vätskor, gaser eller damm. Elverktyg genererar gnistor som kan antända damm eller ångor.</p>	<p>● Elektroværktøjer må aldrig anvendes i eksplosive atmosfærer, hvor der forefindes brændbare væsker, gasser eller støv. Elektroværktøjer danner gnister, som kan antænde støv eller gas.</p>	<p>● Non azionare gli utensili elettrici in atmosfere esplosive, ad esempio in presenza di liquidi, gas o polveri infiammabili. Gli utensili elettrici generano scintille che possono innescare le polveri o i fumi.</p>	<p>● No utilice herramientas motorizadas en ambientes explosivos, tal como ambientes con presencia de líquidos, gases o polvo inflamable. Las herramientas motorizadas producen chispas que podrían encender el polvo o los gases.</p>
<p>● Håll barn och åskådare på avstånd vid hanteringen av elverktyg. Du kan bli distraherad och mista kontroll.</p>	<p>● Hold omkringstående og børn på afstand når der arbejdes med et elektroværktøj. Distrahering kan medføre, at man mister kontrollen.</p>	<p>● Durante l'uso di un utensile elettrico, tenere a distanza astanti, bambini e visitatori. Eventuali distrazioni possono provocare la perdita del controllo.</p>	<p>● Mantenga alejados los niños y las personas que se encuentran en el lugar mientras se opera una herramienta motorizada. Las distracciones pueden causar que usted pierda el control.</p>
<p><b>Elsäkerhet</b></p> <p>● Elverktygens stickkontakter måste matcha uttagen. Modifiera aldrig kontakten överhuvudtaget. Använd inte adapterkontakter tillsammans med jordade elverktyg. Omodifierade kontakter och matchande uttag minskar risken för elstöt.</p>	<p><b>Elektrisk sikkerhed</b></p> <p>● Elektroværktøjets stik skal passe til kontakten. Stikket må aldrig modificeres på nogen måde. Der må ikke anvendes noget adapterstik med jordede elektroværktøjer. Umodificerede stik og passende kontakter reducerer risikoen for elektrisk stød.</p>	<p><b>Sicurezza elettrica</b></p> <p>● Le spine degli utensili elettrici devono corrispondere ai requisiti elettrici delle prese. In nessun caso modificare la spina. Non utilizzare spine adattatori con utensili elettrici dotati di messa a terra. L'uso di spine non modificate e di prese con requisiti elettrici corrispondenti riduce il rischio di scosse elettriche.</p>	<p><b>Seguridad eléctrica</b></p> <p>● Los enchufes de las herramientas motorizadas deben coincidir con el tomacorriente. Nunca modifique el enchufe de ninguna manera. No utilice ningún enchufe adaptador en herramientas motorizadas con conexión a tierra. Los enchufes sin modificar y los tomacorrientes coincidentes reducirán el riesgo de descarga eléctrica.</p>
<p>● Undvik kroppskontakt med jordade ytor såsom rör, radiatorer, spisar och kylskåp. Det finns en ökad risk för elstöt om kroppen är jordad.</p>	<p>● Undgå kropskontakt med jordede flader, så som rør, radiatorer, komfurer og køleskabe. Hvis Deres krop er jordet, er der større risiko for elektrisk stød.</p>	<p>● Evitare il contatto tra il corpo e superfici provviste di messa a terra quali tubi, radiatori, cucine e frigoriferi. In questa condizione, infatti, aumenta il rischio di scosse elettriche.</p>	<p>● Evite el contacto del cuerpo con superficies conectadas a tierra tales como, tubos, radiadores, estufas y refrigeradores. Hay un mayor riesgo de descarga eléctrica si su cuerpo se conecta a tierra eléctrica.</p>
<p>● Utsätt inte elverktyg för regn eller våta förhållanden. Vatten som tränger sig in i ett elverktyg ökar risken för elstöt.</p>	<p>● Elektroværktøjer må ikke udsættes for regn eller fugt. Vandindtrængning i elektroværktøjet øger risikoen for elektrisk stød.</p>	<p>● Non esporre gli utensili elettrici alla pioggia o a condizioni di umidità. L'ingresso di acqua nell'utensile elettrico aumenta il rischio di scosse elettriche.</p>	<p>● No exponga las herramientas motorizadas a la lluvia o condiciones de humedad. El agua que ingresa a una herramienta motorizada aumentará el riesgo de una descarga eléctrica.</p>



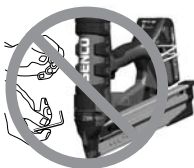
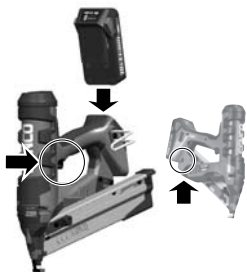



# Safety Warnings • Sicherheitswarnhinweise • Veiligheidsvoorschriften



English	Deutsch	Nederlands
<ul style="list-style-type: none"> <li>Do not abuse the cord. Never use the cord for carrying, pulling or unplugging the power tool. Keep cord away from heat, oil, sharp edges or moving parts. Damaged or entangled cords increase the risk of electric shock.</li> </ul>	<ul style="list-style-type: none"> <li>Misshandeln Sie nicht das Netzkabel. Verwenden Sie das Netzkabel nie zum Tragen oder Ziehen des Elektrowerkzeugs und ziehen Sie damit nicht den Netzstecker aus der Steckdose. Halten Sie das Netzkabel von Hitze, Öl, scharfen Kanten und sich bewegenden Teilen entfernt. Beschädigte oder verwickelte Netzkabel erhöhen das Risiko eines Stromschlags.</li> </ul>	<ul style="list-style-type: none"> <li>Behandel het snoer met zachtheid. Gebruik het nooit om het gereedschap te dragen of de stekker uit het stopcontact te trekken. Houd het snoer uit de buurt van hitte, olie, water, scherpe randen of bewegende onderdelen. Beschadigde of verwarde snoeren vergroten het gevaar op elektrische schok.</li> </ul>
<ul style="list-style-type: none"> <li>When operating a power tool outdoors, use an extension cord suitable for outdoor use. Use of a cord suitable for outdoor use reduces the risk of electric shock.</li> </ul>	<ul style="list-style-type: none"> <li>Wenn das Elektrowerkzeug im Freien benutzt wird, verwenden Sie ein Verlängerungskabel, das für den Außenbereich geeignet ist. Die Verwendung eines für den Außenbereich geeigneten Kabels reduziert das Stromschlagrisiko.</li> </ul>	<ul style="list-style-type: none"> <li>Wanneer u een elektrisch gereedschap in de open lucht gebruikt, moet u een verlengsnoer voor buiten gebruiken. Het gebruik van een snoer voor buiten beperkt het gevaar op elektrische schok.</li> </ul>
<ul style="list-style-type: none"> <li>If operating a power tool in a damp location is unavoidable, use a residual current device (RCD) protected supply. Use of an RCD reduces the risk of electric shock.</li> </ul>	<ul style="list-style-type: none"> <li>Wenn die Arbeit mit einem Elektrowerkzeug in einem feuchten Bereich nicht vermieden werden kann, verwenden Sie eine durch Fehlerstromschutzschalter (RCD) geschützte Stromversorgung. Die Verwendung eines RCD-Schalters senkt das Stromschlagrisiko.</li> </ul>	<ul style="list-style-type: none"> <li>Als het gebruik van elektrisch gereedschap in vochtige lokalen onvermijdelijk is, moet u een differentieelschakelaar (RCD) gebruiken. Dit beperkt het gevaar op elektrische schok.</li> </ul>
<p><b>Personal Safety</b></p> <ul style="list-style-type: none"> <li>Stay alert, watch what you are doing, and use common sense when operating a power tool. Do not use a power tool while you are tired or under the influence of drugs, alcohol, or medication. A moment of inattention while operating power tools may result in serious personal injury.</li> </ul>	<p><b>Personliche Sicherheit</b></p> <ul style="list-style-type: none"> <li>Bleiben Sie aufmerksam, achten Sie darauf, was Sie tun und benutzen Sie den gesunden Menschenverstand, wenn Sie mit einem Elektrowerkzeug arbeiten. Verwenden Sie das Werkzeug nicht, wenn Sie müde sind oder unter dem Einfluss von Drogen, Alkohol oder Medikamenten stehen. Ein kleiner Moment der Unachtsamkeit bei der Bedienung von Elektrowerkzeugen kann zu schweren Verletzungen führen.</li> </ul>	<p><b>Persoonlijke veiligheid</b></p> <ul style="list-style-type: none"> <li>Let altijd op, kijk wat u doet en gebruik uw gezond verstand wanneer u met elektrisch gereedschap werkt. Gebruik het gereedschap niet als u moe bent, of onder de invloed van drugs, alcohol of medicijnen. Een ogenblik van onoplettendheid tijdens het gebruik van elektrisch gereedschap kan ernstige persoonlijke verwondingen veroorzaken.</li> </ul>
<ul style="list-style-type: none"> <li>Use personal protective equipment. Always wear eye protection. Protective equipment such as dust mask, non-skid safety shoes, hard hat, or hearing protection used for appropriate conditions will reduce personal injuries.</li> </ul>	<ul style="list-style-type: none"> <li>Verwenden Sie eine persönliche Schutzausrüstung. Tragen Sie stets einen Augenschutz. Die Verwendung von Sicherheitseinrichtungen wie Staubmaske, nicht rutschende Sicherheitsschuhe, Schutzhelm oder Gehörschutz bei entsprechenden Bedingungen reduzieren die Verletzungsgefahr.</li> </ul>	<ul style="list-style-type: none"> <li>Gebruik persoonlijke beschermingsmiddelen. Draag altijd oogbescherming. Beschermingsmiddelen zoals een stofmasker, antislip veiligheidsschoenen, een veiligheidshelm of gehoorbescherming zullen in de juiste omstandigheden persoonlijke verwondingen beperken.</li> </ul>
<ul style="list-style-type: none"> <li>Prevent unintentional starting. Ensure the switch is in the off-position before connecting to power source and/or battery pack, picking up or carrying the tool. Carrying power tools with your finger on the switch or energising power tools that have the switch on invites accidents.</li> </ul>	<ul style="list-style-type: none"> <li>Vermeiden Sie unabsichtliches Einschalten. Stellen Sie sicher, dass der Schalter in der Aus-Stellung steht, bevor Sie das Netzkabel und/oder den Batteriesatz anschließen, und auch wenn Sie das Werkzeug hochheben oder tragen. Tragen von Elektrowerkzeugen mit dem Finger am Schalter oder das Anschließen der Stromversorgung an Elektrowerkzeugen, die eingeschaltet sind, lädt zu Unfällen ein.</li> </ul>	<ul style="list-style-type: none"> <li>Voorkom ongewenst starten. Zorg dat de schakelaar uit staat voor u het gereedschap aansluit op een stroombron en/of batterij en voor u het gereedschap opneemt of draagt. Elektrische gereedschap dragen met uw vinger op de schakelaar of ingeschakeld gereedschap op een stroombron aansluiten, is vragen om ongevallen.</li> </ul>
<ul style="list-style-type: none"> <li>Remove any adjusting key or wrench before turning the power tool on. A wrench or a key left attached to a rotating part of the power tool may result in personal injury.</li> </ul>	<ul style="list-style-type: none"> <li>Entfernen Sie Einstell- oder Schraubenschlüssel vor dem Einschalten des Werkzeugs. Ein Einstell- oder Schraubenschlüssel, der an einem sich drehenden Teil des Elektrowerkzeugs belassen wird, kann zu Verletzungen führen.</li> </ul>	<ul style="list-style-type: none"> <li>Derwijder sleutels of tangen voor u het gereedschap inschakelt. Een sleutel of tang die aan een draaiend onderdeel van het gereedschap klemt kan persoonlijke verwondingen veroorzaken.</li> </ul>

Français	Suomi	Norwegian	Svenska
<p>● Faites attention au cordon électrique. N'utilisez jamais le cordon d'un outil électrique pour le transporter, pour le tirer vers vous ou pour le débrancher. Maintenez le cordon électrique à l'abri des sources de chaleur, de l'huile, des rebords coupants et des pièces mobiles. Les cordons endommagés ou emmêlés augmentent les risques d'électrocution.</p>	<p>● Älä käsittelyä väärin virtajohtoa. Älä koskaan roikota tai laahaa sähkötyökalua virtajohdosta tai irrota pistotekettä johdosta vetämällä. Pidä johto etäällä kuumuudesta, öljystä, terävistä särmistä ja liikkuvista osista. Vaurioituneet tai sotkeutuneet virtajohdot lisäävät sähköiskun vaaraa.</p>	<p>● Ikke utsett strømledningen for ekstreme påkjenninger. Bruk aldri strømledningen til å bære, trekke eller plugge ut elektroverktøyet. Beskytt strømledningen mot varme, olje, skarpe kanter og bevegelige deler. Skadde eller krøllede strømledninger vil øke faren for elektrisk støt.</p>	<p>● Missbruka inte sladden. Använd aldrig sladden för att bära verktygen eller för att dra kontakten ur ett uttag. Håll sladden borta från värme, olja, vassa kanter eller hörpliga delar. Skadade eller hoptrasslade sladdar ökar risken för elstöt.</p>
<p>● Si vous utilisez un outil électrique à l'extérieur, utilisez une rallonge électrique conçue pour un usage à l'extérieur. L'utilisation d'une rallonge ou d'un cordon conçu pour l'extérieur réduit les risques d'électrocution.</p>	<p>● Käyttäessäsi sähkötyökalua ulkona, käytä ulkokäyttöön tarkoitettua jatkojohtoa. Ulkokäyttöön tarkoitettun johdon käyttäminen pienentää sähköiskun riskiä.</p>	<p>● Når du bruker et elektroverktøy utendørs, må du bruke en forlengelsesledning som egner seg for utendørs bruk. Bruk av en forlengelsesledning som egner seg for utendørs bruk, vil redusere faren for elektrisk støt.</p>	<p>● När du hanterar ett elverktyg utomhus, använd en förlängningsledning som är lämplig för utomhusbruk. Användandet av en sladd som är lämplig för utomhusbruk minskar risken för elstöt.</p>
<p>● Si l'utilisation d'un outil électrique dans une zone humide ne peut pas être évitée, utiliser une alimentation protégée à courant résiduel (RCD). L'utilisation d'un circuit RCD réduit les risques de commotion électrique.</p>	<p>● Jos sähkötoimisen työkalun käyttö kosteissa olosuhteissa on välttämätöntä, käytä vikavirtasuojakytkimellä varustettua verkkovirtasyötötä. Vikavirtasuojaimen käyttö vähentää sähköiskun vaaraa.</p>	<p>● Hvis det er uunngæelig å bruke elektroverktøyet på et fuktig sted, bruk en jordfeilbryter. Bruk av en jordfeilbryter reduserer risikoen for elektrisk støt.</p>	<p>● Om du inte kan undvika att hantera ett elverktyg i en fuktig lokal, använd en spänningsskälla med en jordfelsbrytare (RCD). Risken för elstöt minskas om man använder en jordfelsbrytare (RCD).</p>
<p><b>Securite personnelle</b></p> <p>● Lorsque vous utilisez un outil électrique, demeurez vigilant, faites attention à ce que vous faites et utilisez votre bon sens. Vous ne devez pas utiliser un outil électrique lorsque vous êtes fatigué, de même que lorsque vous êtes sous l'influence d'une drogue, d'alcool ou d'un médicament. Lorsque vous utilisez un outil électrique, le moindre petit moment d'inattention peut causer une blessure grave.</p>	<p><b>Henkilökohtainen turvallisuus</b></p> <p>● Ole valppaana, katso mitä olet tekemässä ja käytä tervettä järkeä käyttäessäsi sähkötyökalua. Älä käytä sähkötyökalua ollessasi väsynyt tai huumeiden, alkoholin taikka lääkkeiden vaikutuksen alaisena. Hetkenkin tarkkaamattomuus sähkötyökalua käytettäessä voi johtaa vakaviin vammoihin.</p>	<p><b>Personlig sikkerhet</b></p> <p>● Vær oppmerksom, følg med på hva du gjør, og bruk sunt vett når du betjener et elektroverktøy. Bruk aldri et elektroverktøy mens du er trett eller påvirket av stimuli, alkohol eller bevissthetsnedsettende medisiner. Et lite øyeblikks uoppmerksomhet mens du betjener et elektroverktøy kan resultere i alvorlig personskade.</p>	<p><b>Personlig sakerhet</b></p> <p>● Håll dig vaken, se upp med vad du gör, och använd sunt förnuft när du hanterar ett elverktyg. Använd inte ett elverktyg när du är trött eller påverkas av droger, alkohol eller mediciner. Ett ögonblicks ouppmärksamhet vid hanteringen av elverktyg kan leda till allvarliga personskador.</p>
<p>● Utiliser une tenue de protection individuelle. Toujours porter une protection oculaire. Un équipement de protection tel que masque contre les poussières, chaussures de sécurité antiglisse, casque dur ou protection auditive, utilisé en fonction des conditions de la tâche, réduira le risque de blessures corporelles.</p>	<p>● Käytä henkilökohtaisia suojarusteita. Käytä aina silmäsuojainta. Turvavarusteiden kuten hengityssuojaimen, luistamattomien työjalkineiden, kypärän ja kuulosuojainten käyttö työskentelyolosuhteiden niin edellyttäessä vähentää tapaturmia.</p>	<p>● Bruk av verneutstyr. Bruk alltid vernebriller. Beskyttende utstyr som en støvmaske, vernesko som ikke glir, hjelm eller hørselsvern brukt under de rette betingelser vil redusere personskader.</p>	<p>● Använd personlig skyddsutrustning. Använd alltid skyddsglasögon. Skyddsutrustning såsom dammfilterskydd, halksäkra skyddsskor, skyddshjälm, eller örnskydd som används för passande förhållanden bidrar till att minska personskador.</p>
<p>● Éviter un démarrage intempestif. S'assurer que l'interrupteur est en position d'arrêt avant de brancher l'outil sur le secteur ou de y mettre une batterie, ou de le ramasser ou de le transporter. Le transport d'outils électrique en gardant un doigt sur la gâchette d'interrupteur, ou alimenter des outils qui sont en position de marche, invite aux accidents.</p>	<p>● Vältä tahattomat käynnistykset. Varmista, että työkalun virtakytkin on pois-asennossa ennen sen siirtoa ja yhdistämistä verkkovirtaan ja/tai akkuun. Sähkötoimisten työkalujen siirto sormea liipaisimella pitäen sekä niiden yhdistäminen teholähteeseen virtakytkimen ollessa päällä ovat varma tapa aiheuttaa onnettomuuksia.</p>	<p>● Unngå utilsiktet oppstart. Sikre deg at bryteren er i AV posisjon før du kobler til strømkilde og/eller batteripakke, løfter opp eller bærer verktøyet. Å bære elektroverktøyet med fingeren på avtrykkeren, eller strømforsyne elektroverktøyet som har bryteren på er en risiko for ulykker.</p>	<p>● UFörhindra oavsiktliga uppstarter. Se till att brytaren är i AV-läget innan du ansluter kraftkällan och/eller batteripaketet eller tar upp verktyget och bär det omkring med dig. Du inbjuder till olyckor om du bär elverktyg omkring med dig med fingret på brytaren eller sätter verktyg under spänning där brytaren är i PÅ-läget.</p>
<p>● Avant de mettre un outil électrique en marche, enlevez les clés de réglage se trouvant sur l'outil. Si une clé est laissée sur une pièce rotative d'un outil électrique, elle peut causer des blessures.</p>	<p>● Poista asetus- ja kiinnitysavaimet ennen kuin käynnistät sähkötyökalun. Työkalun pyörivään osaan jätetty avain voi johtaa vammoihin.</p>	<p>● Fjern eventuelle justeringsnøkler eller verktøy før du slår elektroverktøyet på. Justeringsverktøy som sitter igjen i en roterende del av elektroverktøyet kan forårsake personskader.</p>	<p>● Ta bort ställkilar eller –nycklar innan verktyget sätts på. En nyckel eller en kil som lämnas fastsatt på en roterande verktygsdel kan vålla personskada.</p>

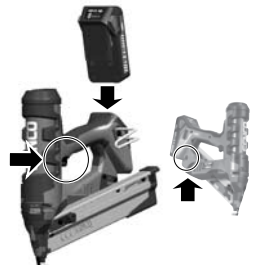
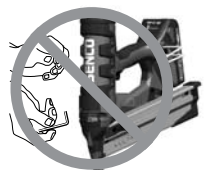

Dansk	Italian	Español
 <ul style="list-style-type: none"> <li>● Kablet skal behandles forsigtigt. Kablet må aldrig anvendes til at bære elektroværktøjet og kablet må ikke bruges til at trække stikket ud af stikkontakten. Hold kablet væk fra varme, olie, skarpe kanter og bevægende dele. <i>Beskadigede kabler øger risikoen for elektrisk stød.</i></li> </ul>	<ul style="list-style-type: none"> <li>● Non usare il cavo di alimentazione in modo improprio. Non utilizzarlo per trasportare, tirare o scollegare dall'alimentazione l'utensile elettrico. Tenere il cavo lontano da fonti di calore, olio, bordi taglienti o parti mobili. <i>La presenza di cavi di alimentazione danneggiati o attorcigliati aumenta il rischio di scosse elettriche.</i></li> </ul>	<ul style="list-style-type: none"> <li>● No maltrate el cable de suministro eléctrico. Nunca utilice el cable de suministro eléctrico para transportar, hilar o desenchufar la herramienta motorizada. Mantenga el cable de suministro eléctrico alejado de calor, aceite, bordes cortantes o piezas móviles. <i>Los cables dañados o enredados aumentan el riesgo de descarga eléctrica.</i></li> </ul>
 <ul style="list-style-type: none"> <li>● Ved udendørsbrug af et elektroværktøj skal der anvendes en passende udendørsforlængerledning. <i>Anvendelse af en passende udendørsforlængerledning mindsker risikoen for elektrisk stød.</i></li> </ul>	<ul style="list-style-type: none"> <li>● Se si impiega un utensile elettrico all'esterno, usare una prolunga idonea per esterni. <i>L'uso di un cavo adatto per esterni riduce il rischio di scosse elettriche.</i></li> </ul>	<ul style="list-style-type: none"> <li>● Al operar una herramienta motorizada en exteriores, utilice un cable de extensión apropiado para uso en exteriores. <i>El uso de un cable apropiado para exteriores reduce el riesgo de descarga eléctrica.</i></li> </ul>
 <ul style="list-style-type: none"> <li>● Hvis betjeningen af et maskinværktøj på et fugtigt sted ikke kan undgås, skal der bruges en forsyning beskyttet med en fejlstrømsafbryder (RCD). <i>Brugen af en RCD reducerer risikoen for elektrisk stød.</i></li> </ul>	<ul style="list-style-type: none"> <li>● Se l'impiego di un utensile elettrico in ambienti umidi non è evitabile, usare un'alimentazione protetta da interruttore differenziale. <i>La presenza di un interruttore differenziale riduce il rischio di scosse elettriche.</i></li> </ul>	<ul style="list-style-type: none"> <li>● Si es inevitable manejar una herramienta eléctrica en un lugar húmedo, utilice una fuente de alimentación protegida por un dispositivo de corriente residual (RCD). <i>El uso de un RCD reduce el riesgo de choque eléctrico.</i></li> </ul>
<p style="text-align: center;"><b>Personlig sikkerhed</b></p>  <ul style="list-style-type: none"> <li>● Vær hele tiden opmærksom, se hvad De laver og brug den sunde forstand, når De arbejder med et elektroværktøj. Anvend ikke værktøjet når De er træt eller under indflydelse af drugs, alkohol eller medicin. <i>Kun et lille øjeblik uopmærksomhed ved betjening af elektroværktøjer kan føre til alvorlige kvæstelser.</i></li> </ul>	<p style="text-align: center;"><b>Sicurezza personale</b></p> <ul style="list-style-type: none"> <li>● Durante l'uso di un utensile elettrico, prestare attenzione a quanto si sta facendo e servirsi del buon senso. Non usare l'utensile se stanchi o sotto l'effetto di droghe, alcool o farmaci. <i>Una distrazione anche momentanea può provocare gravi lesioni personali.</i></li> </ul>	<p style="text-align: center;"><b>Seguridad personal</b></p> <ul style="list-style-type: none"> <li>● Permanezca alerta, observe lo que usted está haciendo y haga uso del sentido común mientras se utiliza una herramienta motorizada. No utilice una herramienta motorizada mientras usted está cansado o bajo el efecto de drogas, alcohol o medicamentos. <i>Un momento de descuido mientras se operan herramientas motorizadas podría causar lesiones personales graves.</i></li> </ul>
  <ul style="list-style-type: none"> <li>● Brug personlige værnemidler. Bær altid beskyttelsesbriller. <i>Værnemidler, som f.eks. støvmaske, skridsikre sikkerhedssko, hård hjelm eller høreværn, som bruges under passende forhold, vil reducere personkvæstelser.</i></li> </ul>	<ul style="list-style-type: none"> <li>● Usare dispositivi di protezione personale. <i>Dispositivi di protezione quali mascherina, scarpe di sicurezza antiscivolo, elmetto o protezioni per l'udito, se utilizzati nelle condizioni idonee, riducono il rischio di infortuni.</i></li> </ul>	<ul style="list-style-type: none"> <li>● Use equipos de protección personal. <i>Use siempre protección ocular. El uso en condiciones apropiadas de equipos de protección como máscara antipolvo, calzado de seguridad antideslizante, casco y protección auditiva reducirá las lesiones personales.</i></li> </ul>
 <ul style="list-style-type: none"> <li>● Forebyg utilsigtet start. Kontrollér at kontakten er i fra-position før værktøjet tilsluttes til strømkilden og/eller batteriet, og før værktøjet løftes op eller bæres. <i>Det indbyder til ulykker at bære maskinværktøjer med fingrene på kontakten eller at koble maskinværktøjer til strømkilden, når kontakten er til.</i></li> </ul>	<ul style="list-style-type: none"> <li>● Prevenire l'accensione accidentale. Prima di collegare l'utensile all'alimentazione e/o al gruppo batterie, di impugnarlo o trasportarlo, verificare che l'interruttore sia in posizione di spegnimento. <i>Trasportare gli utensili elettrici tenendo il dito sull'interruttore generale oppure collegare all'alimentazione utensili con l'interruttore generale in posizione di accensione favorisce gli incidenti.</i></li> </ul>	<ul style="list-style-type: none"> <li>● Evite el arranque accidental. Asegúrese de que el interruptor esté en la posición Apagado (Off) antes de conectar a la fuente de alimentación o unidad de batería, tomar o transportar la herramienta. <i>Transportar herramientas eléctricas con su dedo en el interruptor o energizar herramientas eléctricas que tienen su interruptor en la posición Encendido (On), atrae los accidentes.</i></li> </ul>
 <ul style="list-style-type: none"> <li>● Fjern indstillings- eller skruenøgler før værktøjet tilkobles. En indstillings- eller skruenøgle, som er efterladt på en bevægende del på værktøjet, kan medføre kvæstelser.</li> </ul>	<ul style="list-style-type: none"> <li>● Prima di accendere l'utensile elettrico, rimuovere eventuali chiavi di registro. <i>Una chiave fissata ad una parte mobile dell'utensile elettrico può provocare lesioni personali.</i></li> </ul>	<ul style="list-style-type: none"> <li>● Antes de encender la herramienta motorizada, quite cualquier llave de ajuste. <i>Una llave que se deja sujeta a una pieza giratoria de la herramienta motorizada podría causar lesiones personales.</i></li> </ul>

# Safety Warnings • Sicherheitswarnhinweise • Veiligheidsvoorschriften

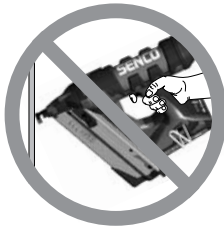

English	Deutsch	Nederlands
<ul style="list-style-type: none"> <li>● <b>Do not overreach. Keep proper footing and balance at all times.</b> This enables better control of the power tool in unexpected situations.</li> </ul>	<ul style="list-style-type: none"> <li>● <b>Beugen Sie sich nicht zu weit vor. Bewahren Sie stets einen sicheren Stand und das Gleichgewicht.</b> Dies ermöglicht eine bessere Kontrolle des Elektrowerkzeugs in unerwarteten Situationen.</li> </ul>	<ul style="list-style-type: none"> <li>● <b>Reik niet te ver. Zorg dat u altijd stevig staat en uw evenwicht bewaart.</b> Een goed evenwicht maakt het gemakkelijker om het gereedschap in onverwachte situaties onder controle te houden.</li> </ul>
<ul style="list-style-type: none"> <li>● <b>Dress properly. Do not wear loose clothing or jewelry. Keep your hair, clothing, and gloves away from moving parts.</b> Loose clothes, jewelry, or long hair can be caught in moving parts.</li> </ul>	<ul style="list-style-type: none"> <li>● <b>Kleiden Sie sich richtig. Tragen Sie keine lose Kleidung und keinen Schmuck. Halten Sie Ihr Haar, Ihre Kleidung und Handschuhe von Bewegungsteilen fern.</b> Lose Kleidung, Schmuck oder lange Haare können sich daran verfangen.</li> </ul>	<ul style="list-style-type: none"> <li>● <b>Draag gepaste kleding. Draag geen losse kleren of juwelen. Bedek lang haar. Houd uw haar, kleren en handschoenen uit de buurt van bewegende onderdelen.</b> Loshangende kleren, juwelen of lang haar kunnen gevat worden door bewegende onderdelen.</li> </ul>
<ul style="list-style-type: none"> <li>● <b>If devices are provided for the connection of dust extraction and collection facilities, ensure these are connected and properly used.</b> Use of dust collection can reduce dust-related hazards.</li> </ul>	<ul style="list-style-type: none"> <li>● <b>Wenn Geräte mit einem Staubfang oder einem Anschluss zur Staubabsaugung ausgestattet sind, stellen Sie sicher, dass diese angeschlossen und richtig verwendet werden.</b> Die Verwendung eines Staubfangs oder Staubabsaugung kann staubbezogene Gefahren reduzieren.</li> </ul>	<ul style="list-style-type: none"> <li>● <b>Zorg dat systemen voor de extractie en verzameling van stof correct aangesloten en gebruikt worden.</b> Het opvangen van stof beperkt de aan stof gebonden risico's.</li> </ul>
<p><b>Power Tool Use and Care</b></p> <ul style="list-style-type: none"> <li>● <b>Do not force the power tool. Use the correct power tool for your application.</b> The correct power tool will do the job better and safer at the rate for which it is designed.</li> </ul>	<p><b>Verwendung und Pflege von Elektrowerkzeugen</b></p> <ul style="list-style-type: none"> <li>● <b>Bedienen Sie das Elektrowerkzeug nicht mit Gewalt. Verwenden Sie das richtige Elektrowerkzeug für Ihre Anwendung.</b> Das richtige Elektrowerkzeug führt die Arbeit besser und sicherer mit der Leistung durch, für die es konstruiert ist.</li> </ul>	<p><b>Gebruik en verzorging van het gereedschap</b></p> <ul style="list-style-type: none"> <li>● <b>Forceer het gereedschap niet. Laat het voor u werken. Gebruik het juiste gereedschap voor de toepassing.</b> Het juiste gereedschap levert beter en veiliger werk, tegen de snelheid waarvoor het is gemaakt.</li> </ul>
<ul style="list-style-type: none"> <li>● <b>Do not use the power tool if the switch does not turn it on and off.</b> Any power tool that cannot be controlled with the switch is dangerous and must be repaired.</li> </ul>	<ul style="list-style-type: none"> <li>● <b>Verwenden Sie kein Elektrowerkzeug, wenn es nicht am Schalter ein- oder ausgeschaltet werden kann.</b> Ein Elektrowerkzeug, das nicht mit dem Schalter kontrolliert werden kann, ist gefährlich und muss repariert werden.</li> </ul>	<ul style="list-style-type: none"> <li>● <b>Gebruik het gereedschap niet als de trekker defect is.</b> Gereedschap dat niet met de trekker kan worden gecontroleerd is gevaarlijk en moet worden hersteld.</li> </ul>
<ul style="list-style-type: none"> <li>● <b>Disconnect the plug from the power source and/or the battery pack from the power tool before making any adjustments, changing accessories, or storing power tools.</b> Such preventive safety measures reduce the risk of starting the power tool accidentally.</li> </ul>	<ul style="list-style-type: none"> <li>● <b>Ziehen Sie den Stecker aus der Stromquelle und/oder entfernen Sie den Batteriesatz vom Elektrowerkzeug, bevor Sie irgendwelche Einstellungen durchführen, Zubehör wechseln oder das Werkzeug lagern.</b> Solche vorbeugende Maßnahmen reduzieren das Risiko des unabsichtlichen Einschaltens des Elektrowerkzeugs.</li> </ul>	<ul style="list-style-type: none"> <li>● <b>Neem de stekker uit het stopcontact en/of verwijder de batterij uit het gereedschap voor u afstellingen uitvoert, hulpstukken vervangt of het gereedschap wegbergt.</b> Deze veiligheidsmaatregelen beperken het risico dat het gereedschap per ongeluk gestart wordt.</li> </ul>
<ul style="list-style-type: none"> <li>● <b>Store idle power tools out of the reach of children and do not allow persons unfamiliar with the power tool or these instructions to operate the tool.</b> Power tools are dangerous in the hands of untrained users.</li> </ul>	<ul style="list-style-type: none"> <li>● <b>Lagern Sie unbenutzte Elektrowerkzeuge außerhalb der Reichweite von Kindern und erlauben Sie keinen Personen die Elektrowerkzeuge zu verwenden, wenn die Person damit oder mit diesen Anleitungen nicht vertraut ist.</b> Elektrowerkzeuge sind in den Händen von unausgebildeten Personen gefährlich.</li> </ul>	<ul style="list-style-type: none"> <li>● <b>Bewaar ongebruikt gereedschap buiten het bereik van minderjarigen en onopgeleide personen.</b> Gereedschap is gevaarlijk in de handen van ongeschoolde gebruikers.</li> </ul>



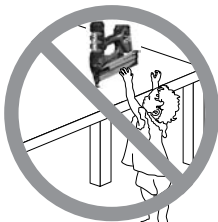
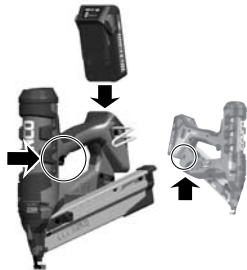
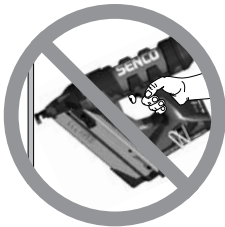

Français	Suomi	Norwegian
<ul style="list-style-type: none"> <li>● Ne vous étiez pas pour atteindre un site de travail éloigné. Conservez toujours vos pieds au sol et votre équilibre. Vous aurez ainsi un meilleur contrôle de l'outil en cas de situation imprévue.</li> </ul>	<ul style="list-style-type: none"> <li>● Älä kurkottele. Huolehdi aina tukevasta jalansijasta ja tasapainosta. Näin hallitset työkalun paremmin odottamattomissa tilanteissa.</li> </ul>	<ul style="list-style-type: none"> <li>● Ikke strekk deg for langt. Sørg for skikkelig fotfeste, underlag og balanse til alle tider. Dette gir deg bedre kontroll over elektroverktøyet dersom en uventet situasjon skulle oppstå.</li> </ul>
<ul style="list-style-type: none"> <li>● Habillez-vous correctement. Ne portez pas de bijou ou de vêtement ample. Gardez vos cheveux, vos vêtements et vos gants loin des pièces mobiles. Les vêtements amples, les bijoux et les cheveux longs peuvent se coincer dans les pièces mobiles.</li> </ul>	<ul style="list-style-type: none"> <li>● Pukeudu oikein. Älä käytä löysiä vaatteita tai koruja. Pidä hiukset, vaatteet ja käsinet etäällä liikkuvista osista. Löysät vaatteet, korut tai pitkät tukka saattavat tarttua liikkuviin osiin.</li> </ul>	<ul style="list-style-type: none"> <li>● Kle deg passende. Bruk ikke løst hengende klær eller smykker. Pass især på å holde hår, klær og hansker unna alle bevegelige deler. Løst hengende klær, smykker eller langt hår kan sette seg fast i bevegelige deler.</li> </ul>
<ul style="list-style-type: none"> <li>● Si des dispositifs sont fournis pour le branchement d'une extraction et collecte de poussière, s'assurer qu'ils sont branchés et correctement utilisés. L'utilisation d'une collecte des poussières peut réduire les risques en relation avec la poussière.</li> </ul>	<ul style="list-style-type: none"> <li>● Jos saatavilla on pölyn keräykseen ja poistoon tarkoitettuja laitteita, varmista, että niitä käytetään asianmukaisesti. Pölynkeräys vähentää siitä aiheutuvia vaaroja.</li> </ul>	<ul style="list-style-type: none"> <li>● Hvis verktøyet leveres med enheter for støvoppsuging eller oppsamling, vær sikker på at disse er skikkelig koblet til og brukt på riktig måte. Bruk av støvoppsamling kan redusere støvrelatererte risikoer.</li> </ul>
<p><b>Utilisation et entretien des outils électriques</b></p> <ul style="list-style-type: none"> <li>● Ne forcez jamais sur un outil électrique. Utilisez toujours un outil adapté au travail devant être exécuté. Lorsque vous utilisez un outil approprié à la vitesse prévue par son fabricant, votre travail sera mieux fait et avec une sécurité optimale.</li> </ul>	<p><b>Sahkotyökalujen käyttö ja hoito</b></p> <ul style="list-style-type: none"> <li>● Älä pakota sähkötyökalua. Käytä työn edellyttämää oikeaa sähkötyökalua. Oikea työkalu tekee työn paremmin ja turvallisemmin sillä nopeudella kuin mihin se on suunniteltu.</li> </ul>	<p><b>Bruk og pleie av elektroverktøyet</b></p> <ul style="list-style-type: none"> <li>● Ikke bruk makt på elektroverktøyet. Bruk riktig elektroverktøy for det aktuelle formålet. Det riktige elektroverktøyet vil gjøre jobben bedre og sikrere i en takt som det er designet for.</li> </ul>
<ul style="list-style-type: none"> <li>● N'utilisez pas un outil électrique dont l'interrupteur est défectueux. Tout appareil ne pouvant être arrêté avec son interrupteur est dangereux et doit être réparé.</li> </ul>	<ul style="list-style-type: none"> <li>● Älä käyttää työkalua, jos se ei käynnisty tai sammuu kytkimestä. Jos työkalua ei voi hallita kytkimestä, on se vaarallinen ja se on korjattava.</li> </ul>	<ul style="list-style-type: none"> <li>● Ikke bruk elektroverktøyet dersom det ikke kan slås av og på med bryteren. Alt elektroverktøy som ikke kan kontrolleres med bryteren, er farlig, og må repareres før bruk.</li> </ul>
<ul style="list-style-type: none"> <li>● Débrancher la fiche d'alimentation de la prise secteur et/ou sortir la batterie de l'outil électrique avant de procéder à tout réglage, changement d'accessoires ou entreposage. De telles mesures préventives réduisent le risque d'un démarrage accidentel de l'outil électrique.</li> </ul>	<ul style="list-style-type: none"> <li>● Irroita työkalu verkkovirrasta ja/tai poista akku ennen säätöjen tekoa, lisävarusteiden vaihtoa tai työkalun säilytystä. Tämän kaltaiset ennaltaehkäisevät turvatoimet vähentävät virhekäynnistyksen vaaraa.</li> </ul>	<ul style="list-style-type: none"> <li>● Koble kontakten fra strømkilden og/eller batteripakken før du gjør noen endringer, skifter tilbehør eller pakker vekk elektroverktøyet. Slike sikkerhetstiltak reduserer risikoen for å starte elektroverktøyet utilsiktet.</li> </ul>
<ul style="list-style-type: none"> <li>● Entre les utilisations d'un outil électrique, gardez-le hors de portée des enfants et de toute personne ne sachant le manipuler, afin d'éviter toute utilisation non autorisée. Un outil électrique laissé entre les mains d'un utilisateur sans formation peut être très dangereux.</li> </ul>	<ul style="list-style-type: none"> <li>● Säilytä työkalut, joita ei juuri käytetä, pois lasten ulottuvilta. Älä anna sellaisten henkilöiden käyttää sähkötyökaluja, jotka eivät ole perehtyneet niiden käyttöön tai näihin ohjeisiin. Sähkötyökalut ovat vaarallisia niiden käyttöä osaamattomien käsissä.</li> </ul>	<ul style="list-style-type: none"> <li>● Sørg for at verktøyet oppbevares utenfor barns rekkevidde, og pass på at personer som ikke er kjent med verktøyet eller med disse anvisningene ikke får betjene elektroverktøyet. Elektroverktøy er farlige i hendene til ukyndige brukere.</li> </ul>

# Sakerhets Foreskrifter I Sikkerhedsadvarsler I Avvertenze di Sicurezza I Avisos de Seguridad

Svenska	Dansk	Italian	Español
<ul style="list-style-type: none"> <li>● Sträck inte ut för mycket. Tappa inte fotfäste och håll balansen hela tiden. <i>Detta möjliggör bättre kontroll över verktyget i oväntade situationer.</i></li> </ul>	<ul style="list-style-type: none"> <li>● Bøj Dem ikke for langt fremad. Hold passende fodfæste og ligevægt. <i>Godt fodfæste og sikker ligevægt giver bedre kontrol over værktøjet i uventede situationer.</i></li> </ul>	<ul style="list-style-type: none"> <li>● Non sbilanciarsi. Tenersi costantemente in posizione stabile ed in equilibrio. <i>Ciò consente un maggiore controllo dell'utensile elettrico in situazioni impreviste.</i></li> </ul>	<ul style="list-style-type: none"> <li>● No se extienda usted más allá de su alcance. Mantenga a todo momento el equilibrio y un posicionamiento apropiado de los pies. <i>Esto hace posible un mejor control de la herramienta motorizada en situaciones inesperadas.</i></li> </ul>
<ul style="list-style-type: none"> <li>● Klä dig på rätt sätt. Ha inte lösa kläder eller juveler på dig. Bind upp löst hår. Håll ditt hår, dina kläder och handskar borta från rörliga delar. <i>Lösa kläder, juveler eller långt hår kan fastna i rörliga delar.</i></li> </ul>	<ul style="list-style-type: none"> <li>● Bær passende klæder. Bær ikke løse klæder eller smykker. Hold hår, klæder og handsker væk fra bevægende dele. <i>Løse klæder, smykker eller langt hår kan blive fanget i bevægende dele.</i></li> </ul>	<ul style="list-style-type: none"> <li>● Vestirsi adeguatamente. Non indossare indumenti ampi o gioielli. Tenere capelli, abiti e guanti lontano dalle parti mobili. <i>Gli indumenti ampi, i gioielli ed i capelli, se lunghi, possono rimanere impigliati nelle parti mobili.</i></li> </ul>	<ul style="list-style-type: none"> <li>● Vístase de manera apropiada. No utilice ropa suelta ni joyas. Mantenga su pelo, ropa y guantes, alejados de las piezas móviles. <i>La ropa suelta, las joyas o el pelo largo, podrían ser atrapados por las piezas móviles.</i></li> </ul>
<ul style="list-style-type: none"> <li>● Om det finns apparater för anslutningen av dammsugnings- och dammuppsamlingsanordningar, se till att dessa ansluts och används på rätt sätt. <i>Användningen av dammuppsamling kan bidra till att minska på dammrelaterade faror.</i></li> </ul>	<ul style="list-style-type: none"> <li>● Hvis et værktøj er udstyret med anordninger til støvsugning og støvopsamling, skal det sikres, at disse er tilsluttet og bruges korrekt. <i>Brug af støvsamlere kan reducere støvrelaterede farer.</i></li> </ul>	<ul style="list-style-type: none"> <li>● Se gli utensili sono dotati di collegamento per dispositivi di estrazione e raccolta polveri, verificare che questi siano collegati ed utilizzati in modo corretto. <i>La funzione di raccolta polveri può ridurre i rischi associati alla presenza di polveri nell'aria.</i></li> </ul>	<ul style="list-style-type: none"> <li>● Si se proveen dispositivos para la conexión de equipos de extracción y recolección de polvo, asegúrese de que estén conectados y se utilicen de manera correcta. <i>La recolección de polvo puede reducir los riesgos relacionados con el polvo.</i></li> </ul>
<p><b>Verktøjshandtering och skotsel</b></p> <ul style="list-style-type: none"> <li>● Tvinga inte verktyget. Använd rätt verktyg för applikationen. <i>Det rätta verktyget utför jobbet bättre och säkrare vid den hastighet för vilket det är avsett</i></li> </ul>	<p><b>Værktojsanvendelse og pleje</b></p> <ul style="list-style-type: none"> <li>● Værktøjet må ikke betjenes med magt. Anvend det korrekte værktøj til arbejdet. <i>Det korrekte værktøj udfører arbejdet bedre og mere sikkert med ydelsen, som det er konstrueret til.</i></li> </ul>	<p><b>Uso e cura dell' utensile</b></p> <ul style="list-style-type: none"> <li>● Non sforzare l'utensile elettrico. Usare l'utensile adatto per ogni applicazione. <i>L'uso di un utensile elettrico adeguato permette di lavorare, meglio ed in sicurezza, ai valori nominali previsti.</i></li> </ul>	<p><b>Uso y cuidado de las herramientas motorizadas</b></p> <ul style="list-style-type: none"> <li>● No fuerce la herramienta motorizada. Utilice la herramienta motorizada correcta para su aplicación. <i>La herramienta motorizada correcta hará mejor el trabajo y de una manera más segura, a la velocidad para la cual fue diseñada.</i></li> </ul>
<ul style="list-style-type: none"> <li>● Använd inte verktyget om brytaren inte sätter på/stänger av verktyget. <i>Vilket som helst verktyg som inte kan styras med brytaren är farligt och måste repareras.</i></li> </ul>	<ul style="list-style-type: none"> <li>● Anvend ikke værktøjet hvis det ikke kan til- og frakobles på kontakten. <i>Ethvert værktøj, som ikke kan styres med kontakten, er farligt og skal repareres.</i></li> </ul>	<ul style="list-style-type: none"> <li>● Non usare l'utensile elettrico se, agendo sull'interruttore, questo non si spegne o non si accende. <i>Qualsiasi utensile elettrico non controllabile mediante l'apposito interruttore costituisce un pericolo e deve essere riparato.</i></li> </ul>	<ul style="list-style-type: none"> <li>● No utilice la herramienta motorizada si el interruptor no puede encenderla y apagarla. <i>Cualquier herramienta motorizada que no se pueda controlar con el interruptor es peligrosa y debe repararse.</i></li> </ul>
<ul style="list-style-type: none"> <li>● Koppla ur kontakten från kraftkällan och/eller batteripaketet innan du utför några justeringar, byter tillbehör, eller förvarar elverktygen. <i>Sådan förebyggande säkerhetsåtgärder minskar risken för att oavsiktligt starta elverktyget.</i></li> </ul>	<ul style="list-style-type: none"> <li>● Maskinværktøjets stik skal tages ud af strømkilden og/eller batteriet, før der foretages justeringer, skiftes tilbehør eller for maskinværktøjet lagres. <i>Disse præventive sikkerhedsforanstaltninger reducerer risikoen for utilsigtet start af maskinværktøjet.</i></li> </ul>	<ul style="list-style-type: none"> <li>● Scollegare la spina dall'alimentazione e/o il gruppo batterie dall'utensile elettrico prima di effettuare qualsiasi regolazione o sostituzione di accessori e prima di riporre l'utensile stesso. <i>Tali misure di sicurezza preventiva riducono il rischio di accensione accidentale dell'utensile.</i></li> </ul>	<ul style="list-style-type: none"> <li>● Desconecte el enchufe de la fuente de alimentación y/o la unidad de batería de la herramienta eléctrica antes de hacer cualquier ajuste, cambiar accesorios o guardarla. <i>Estas medidas preventivas de seguridad reducen el riesgo de que la herramienta eléctrica arranque en forma accidental.</i></li> </ul>
<ul style="list-style-type: none"> <li>● Förvara oanvända verktyg utanför räckhåll för barn och låt inte människor som inte känner till elverktyget eller dessa instruktioner hantera elverktyget. <i>Verktyg är farliga i händerna på utbildade användare.</i></li> </ul>	<ul style="list-style-type: none"> <li>● Ubenyttede værktøjer skal opbevares utilgængeligt for børn og lad ikke personer, som ikke har kendskab til elværktøjet eller disse anvisninger betjene elværktøjet. <i>Elektroværktøjer er farlige i hænderne på ubeføjede personer.</i></li> </ul>	<ul style="list-style-type: none"> <li>● Riporre gli utensili elettrici inutilizzati fuori dalla portata dei bambini ed evitare che vengano utilizzati da persone non esperte o che non abbiano letto le presenti istruzioni. <i>Gli utensili elettrici maneggiati da personale non esperto costituiscono un pericolo.</i></li> </ul>	<ul style="list-style-type: none"> <li>● Guarde las herramientas motorizadas inactivas fuera del alcance los niños y no permita que las personas que no están familiarizadas con las herramientas motorizadas o estas instrucciones operen la herramienta motorizada. <i>Las herramientas motorizadas son peligrosas en manos de personas no capacitadas.</i></li> </ul>

# Safety Warnings • Sicherheitswarnhinweise • Veiligheidsvoorschriften

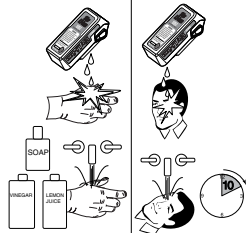
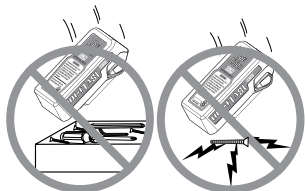
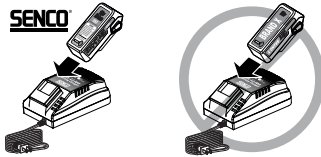
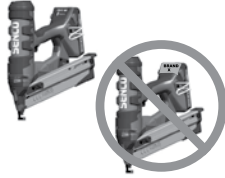
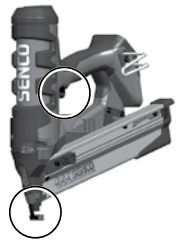

English	Deutsch	Nederlands
<ul style="list-style-type: none"> <li>● <b>Maintain power tools. Check for misalignment or binding of moving parts, breakage of parts and any other condition that may affect the power tool's operation. If damaged, have the power tool repaired before use.</b> <i>Many accidents are caused by poorly maintained power tools.</i></li> </ul>	<ul style="list-style-type: none"> <li>● <b>Wartung von Elektrowerkzeugen. Prüfen Sie auf nicht fluchtende oder klemmende Bewegungsteile, Teilebruch und andere Bedingungen, die die Bedienung des Elektrowerkzeugs beeinträchtigen. Wenn das Elektrowerkzeug beschädigt ist, lassen Sie es vor einem weiteren Einsatz reparieren. Viele Unfälle werden durch schlecht gewartete Elektrowerkzeuge verursacht.</b></li> </ul>	<ul style="list-style-type: none"> <li>● <b>Onderhoud elektrisch gereedschap zorgvuldig. Controleer het op slecht uitgelijnde of blokkerende bewegende delen, beschadigde onderdelen of andere defecten die de werking van het gereedschap kunnen beïnvloeden. Laat beschadigd gereedschap herstellen voor u het opnieuw gebruikt.</b> <i>Slecht onderhouden elektrisch gereedschap veroorzaakt veel ongevallen.</i></li> </ul>
<ul style="list-style-type: none"> <li>● <b>Keep cutting tools sharp and clean. Properly maintained cutting tools with sharp cutting edges are less likely to bind and are easier to control.</b></li> </ul>	<ul style="list-style-type: none"> <li>● <b>Halten Sie Schneidwerkzeuge scharf und sauber. Fachgerecht gewartete Schneidwerkzeuge mit scharfen Schneidkanten verklemmen sich nicht so leicht und sind einfacher zu kontrollieren.</b></li> </ul>	<ul style="list-style-type: none"> <li>● <b>Zorg dat snijgereedschap scherp en schoon blijft. Goed onderhouden gereedschap met scherpe zijranden zal minder gemakkelijk vastlopen en is gemakkelijker te controleren.</b></li> </ul>
<ul style="list-style-type: none"> <li>● <b>Use the power tool, accessories and tool bits etc, in accordance with these instructions, taking into account the working conditions and the work to be performed. Use of the power tool for operations different from those intended could result in a hazardous situation.</b></li> </ul>	<ul style="list-style-type: none"> <li>● <b>Verwenden Sie das Elektrowerkzeug, Zubehör und Werkzeug-Bits in Übereinstimmung mit diesen Anleitungen und berücksichtigen Sie die Arbeitsbedingungen und die durchzuführende Arbeit. Die Verwendung des Elektrowerkzeugs für andere Arbeiten als für die es vorgesehen ist, kann zu einer gefährlichen Situation führen.</b></li> </ul>	<ul style="list-style-type: none"> <li>● <b>Gebruik het elektrische gereedschap, de accessoires, bits en dergelijk volgens deze voorschriften, rekening houdend met de werkomstandigheden en het uit te voeren werk. Het gebruik van het gereedschap voor andere taken dan degene waarvoor het bedoeld is, kan gevaarscheppen.</b></li> </ul>
<b>Battery tool use and care</b> <b>Verwendung und Pflege von batteriebetriebenen Elektrowerkzeugen</b> <b>Gebruik en onderhoud van de batterij</b>		
<ul style="list-style-type: none"> <li>● <b>Recharge only with the charger specified by the manufacturer. A charger that is suitable for one type of battery pack may create a risk of fire when used with another battery pack.</b></li> </ul>	<ul style="list-style-type: none"> <li>● <b>Laden Sie den Akku nur mit dem vom Hersteller spezifizierten Ladegerät. Ein Ladegerät, das für einen Batteriesatztyp passend ist, kann bei der Verwendung an einem anderen Batteriesatz zu einem Feuerrisiko führen.</b></li> </ul>	<ul style="list-style-type: none"> <li>● <b>Laad het gereedschap uitsluitend met de door de fabrikant geleverde lader. Een lader die geschikt is voor een bepaald type batterijen kan brand veroorzaken wanneer hij met een ander type batterijen wordt gebruikt.</b></li> </ul>
<ul style="list-style-type: none"> <li>● <b>Use power tools only with specifically designated battery packs. Use of any other battery packs may create a risk of injury and fire.</b></li> </ul>	<ul style="list-style-type: none"> <li>● <b>Betreiben Sie das Elektrowerkzeug nur mit dem spezifisch vorgesehenen Batteriesatz. Die Verwendung von irgendwelchen anderen Batteriesätzen kann ein Verletzungs- und Feuerrisiko verursachen.</b></li> </ul>	<ul style="list-style-type: none"> <li>● <b>Gebruik het gereedschap uitsluitend met batterijen die er specifiek voor bedoeld zijn. Het gebruik van andere batterijen kan verwondingen en brand veroorzaken.</b></li> </ul>
<ul style="list-style-type: none"> <li>● <b>When battery pack is not in use, keep it away from other metal objects, like paper clips, coins, keys, nails, screws, or other small metal objects that can make a connection from one terminal to another. Shorting the battery terminals together may cause burns or a fire.</b></li> </ul>	<ul style="list-style-type: none"> <li>● <b>Wenn Batteriesätze nicht in Verwendung sind, halten Sie diese von anderen Metallobjekten wie Büroklammern, Schlüsseln, Münzen, Nägeln, Schrauben oder anderen kleinen Metallobjekten fern, die eine Verbindung von einem zum anderen Anschluss hervorrufen können. Kurzschließen der Batterieanschlüsse kann Verbrennungen oder ein Feuer verursachen.</b></li> </ul>	<ul style="list-style-type: none"> <li>● <b>Bewaar batterijen die niet worden gebruikt gescheiden van metalen voorwerpen, zoals paperclips, muntstukken, sleutels, spijkers, schroeven of andere kleine objecten die de polen met elkaar in contact kunnen brengen. Een kortsluiting tussen de polen van een batterij kan brandwonden of brand veroorzaken.</b></li> </ul>
<ul style="list-style-type: none"> <li>● <b>Under abusive conditions, liquid may be ejected from the battery; avoid contact. If contact accidentally occurs, flush with water. If liquid contacts eyes, additionally seek medical help. Liquid ejected from the battery may cause irritation or burns.</b></li> </ul>	<ul style="list-style-type: none"> <li>● <b>Unter missbräuchlichen Bedingungen kann Flüssigkeit aus der Batterie austreten. Vermeiden Sie damit den Kontakt. Bei einem unabsichtlichen Kontakt mit Wasser abspülen. Wenn die Flüssigkeit in die Augen gerät, zusätzlich einen Arzt aufsuchen. Die aus der Batterie austretende Flüssigkeit kann Reizungen oder Verbrennungen verursachen.</b></li> </ul>	<ul style="list-style-type: none"> <li>● <b>Bij een verkeerd gebruik kan vloeistof uit de batterijen lekken. Vermijd elk contact met deze vloeistof. Reinig met water na toevallig contact. Raadpleeg een dokter na contact met de ogen. De batterijvloeistof kan irritaties of brandwonden veroorzaken.</b></li> </ul>

Français	Suomi	Norwegian	Svenska
<p>● Les outils électriques doivent être bien entretenus. Vérifiez si des pièces mobiles sont mal alignées ou coincées, si des composants sont endommagés et si d'autres problèmes peuvent nuire au fonctionnement de l'outil. Si vous découvrez une anomalie, faites réparer l'outil avant de l'utiliser. Plusieurs accidents sont causés par des outils électriques mal entretenus.</p>	<p>● Huolla sähkötyökalut. Tarkista, ettei liikkuvissa osissa ole linjausvirheitä tai juuttumaa, ettei osia ole murtunut tai ettei ole muita vikoja, jotka saattavat vaikuttaa sähkötyökalujen toimintaan. Korjauta vaurioitunut sähkötyökalu ennen käyttöä. Monet onnettomuudet johtuva huonosti huolletuista sähkötyökaluista.</p>	<p>● Hold elektroverktøyet ved like. Kontroller verktøyet med hensyn til feil innretting eller fastkjøring av bevegelige deler, brudd eller skade på deler, eller andre tilstander som kan påvirke betjeningen av elektroverktøyet. Hvis skader konstateres, må elektroverktøyet repareres før bruk. Utilstrekkelig vedlikehold av elektroverktøy kan bli årsak til mange slags ulykker.</p>	<p>● Underhåll elverktøgen. Kolla för att se om rörliga detaljer ligger ur linje eller kärvar sig, om det finns brutna detaljer, eller om det finns något annat tillstånd som kan påverka verktygets drift. Om verktyget är skadat, se till att det repareras innan det används. Många olyckor sker till följd av dåligt underhållna verktyg.</p>
<p>● Les outils coupants doivent être tenus affilés et propres. Les outils coupants bien entretenus, avec des tranchants régulièrement affilés, sont moins susceptibles de se coincer et sont plus faciles à contrôler.</p>	<p>● Pidä leikkaavat työkalut terävinä ja puhtaina. Hyvin hoidetut leikkaavat työkalut, joiden leikkuusärmät ovat terävät, eivät jumiuudu niin herkästi ja ovat helpompia käsitellä.</p>	<p>● Hold skjæreverktøy skarpe og rene. Godt vedlikeholdte kutte- og skjæreverktøy med skarpe skjærekanter er mindre utsatt for fastkjøring og lettere å kontrollere.</p>	<p>● Håll skärverktygen skarpslipade och rena. Ordentligt underhållna skärverktyg med skarpslipade skärkanter är mindre benägna att kärva sig och är lättare att styra.</p>
<p>● Utiliser l'outil électrique, ses accessoires et embouts ou forets, etc. en suivant ces instructions, en tenant compte des conditions de travail et du type de tâche à réaliser. L'utilisation de l'outil électrique pour des opérations différentes de celles pour lesquelles il a été conçu peut amener une situation dangereuse.</p>	<p>● Käytä sähkötoimista työkaluasi, sen lisävarusteita, teriä, jne. näiden ohjeiden mukaisesti ja ottaen huomioon sekä työtehtävän laadun että työskentelyalueesi vaatimukset. Sähkötoimisen työkalun käyttö sen tarkoitusta vastamattomalla tavalla saattaa aiheuttaa vaaratilanteen.</p>	<p>● Bruk elektroverktøyet, tilbehør og verktøyets deler osv. i samsvar med disse instruksjonene, tatt i betraktning med arbeidsforhold og arbeidet som skal utføres. Bruk av elektroverktøyet for andre operasjoner enn det som er tilsiktet kan være farlig.</p>	<p>● Använd elverktøget, tillbehören samt verktygsbitsar osv. I enlighet med dessa instruktioner och ta hänsyn till arbetsförhållandena och det arbete som skall utföras. Om du använder elverktøget för operationer som skiljer sig från de avsedda kan detta leda till en riskfylld situation.</p>
<p>Utilisation et entretien d'un outil dote d'une batterie</p>	<p>Akkukayttoisen työkalun käyttö ja hoito</p>	<p>Bruk og pleie av batteriverktoy</p>	<p>Hantering och skotsel av batteridrivna verktyg</p>
<p>● La batterie ne peut être rechargée qu'avec le chargeur spécifié par le fabricant. Un chargeur conçu pour un type de batterie peut causer un incendie s'il est utilisé avec une autre batterie.</p>	<p>● Lataa akkuja vain valmistajan määrittelemällä laturilla. Tietyn tyyppiselle akulle sopiva laturi voi aiheuttaa palovaaran, kun sitä käytetään toisen tyyppiselle akulle</p>	<p>● Bruk bare batteriladeren som er spesifisert av produsenten. En batterilader som er velegnet for en type batteripakke, kan utgjøre en brannrisiko dersom den brukes med en annen type batteripakke.</p>	<p>● Ladda endast upp med den av tillverkaren specificerad batteriladdare. En laddare som passar en typ av batteriförpackning kan eventuellt utgöra en brandrisk när den används med en annan batteriförpackning.</p>
<p>● Un outil électrique ne doit être utilisé qu'avec une batterie spécialement conçue pour l'outil. L'utilisation d'une autre batterie peut causer un incendie ou des blessures.</p>	<p>● Käytä sähkötyökalussa vain sille erityisesti määrättyjä akkuja. Minkä tahansa muiden akkujen käyttö voi vammautumisen tai tulipalon vaaran.</p>	<p>● Bruk batteriverktoy bare sammen med de spesifikke batteripakkene som er beregnet for dem. Bruk av andre batteripakker kan medføre fare for personskade og brann.</p>	<p>● Använd elverktøget tillsammans med speciellt avsedda batteriförpackningar. Användningen av andra batteriförpackningar kan eventuellt utgöra en skade- eller brandrisk.</p>
<p>● Lorsqu'une batterie n'est pas utilisée, conservez-la à distance de tout autre objet métallique, ce qui comprend notamment les trombones à papier, les pièces de monnaie, les clés, les clous, les vis et tout autre petit objet métallique pouvant établir une connexion accidentelle entre les bornes de la batterie. Une connexion entre les bornes d'une batterie peut causer des brûlures ou un incendie.</p>	<p>● Kun akku ei ole käytössä, pidä se loitolla muista metalliesineistä, kuten paperiliittimistä, kolikoista, avaimista, nauloista, ruuveista tai muista metalliesineistä, jotka voivat yhdistää akun navat toisiinsa. Akun napojen oikosulku voi aiheuttaa palovammoja tai tulipalon.</p>	<p>● Når batteripakken ikke er i bruk, må den holdes unna andre metallgjenstander som binders, mynter, nøkler, skruer eller andre ting som kan skape kontakt mellom batteriterminalene. Kortslutning av batteriterminaler kan føre til forbrenning eller brann.</p>	<p>● När en batteriförpackning inte används, se till att den inte kommer i kontakt med andra metallobjekt såsom gem, mynt, nycklar, spikar, skruvar eller andra små metalliska föremål som skulle kunna göra en koppling från en pol till en annan. En kortslutning av batteripolerna kan eventuellt medföra brännskada eller en brand.</p>
<p>● Lorsqu'une batterie est soumise à des conditions abusives, il est possible qu'elle projette un liquide qui ne doit pas être touché. En cas de contact accidentel, rincez avec de l'eau. Si le liquide entre en contact avec les yeux, demandez immédiatement une assistance médicale. Le liquide éjecté de la batterie peut causer des irritations et des brûlures.</p>	<p>● Vältä kosketusta, jos väärissä käyttöolosuhteissa nestettä purkautuu akusta. Jos kosketus vahingossa syntyy, huuhtelee vedellä. Jos nestettä pääsee silmiin, hakeudu lisäksi lääkärille. Akusta purkautunut neste voi aiheuttaa ärtymystä tai palovammoja.</p>	<p>● Under ekstreme påkjenninger kan væske lekke ut fra batteriet; unngå kontakt med væsken. Skulle kontakt inntreffe ved et uhell, skylld da med rikelige mengder vann. Hvis du får batterivæske i øynene, må du i tillegg oppsøke lege. Væske som leker ut av batteriet, kan forårsake irrasjoner eller forbrenninger.</p>	<p>● I fall batteriet missbrukas, kan en vätska kastas ur batteriet. Undvik kontakt. Om kontakt sker oavsiktligt, spola med vatten. Om vätskan träffar ögat, uppsök även läkarvård. En vätska som kastas ur ett batteri kan eventuellt orsaka irritation eller brännskador.</p>



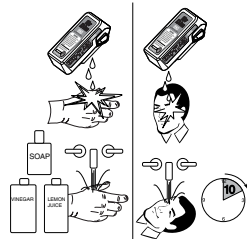
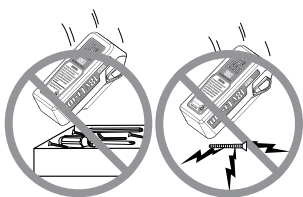
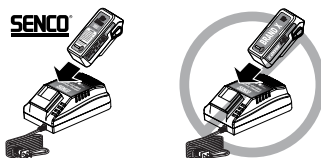
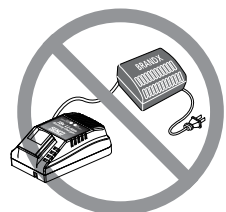
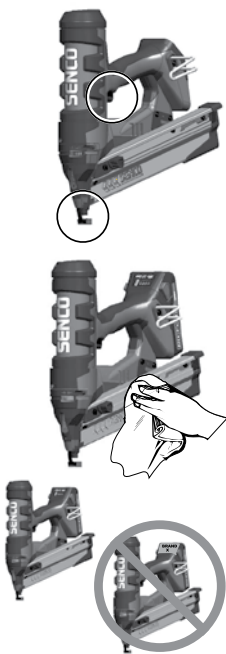

Dansk	Italian	Espanol
<p>● <b>Elektroværktøjer skal vedligeholdes. Kontrollér for ikke flugtende eller klemmende bevægelsesdele, brud på dele og andre betingelser, som kan påvirke værktøjets betjening og sikkerhed. Hvis værktøjet er beskadiget, skal det reparereres før brug. Mange ulykker forårsages af dårligt vedligeholdte værktøjer.</b></p>	<p>● <b>Sottoporre gli utensili elettrici a manutenzione. Controllare l'eventuale allineamento scorretto o grippaggio delle parti mobili, rottura di parti ed altre condizioni che possano compromettere il funzionamento dell'utensile. Se danneggiato, far riparare l'utensile prima dell'uso. Molti infortuni sono dovuti a scarsa manutenzione degli utensili elettrici.</b></p>	<p>● <b>Suministre servicio de mantenimiento a las herramientas motorizadas. Revise en cuanto a desalineamiento o atascamiento de las piezas móviles, rotura de piezas y cualquier otra condición que pudiera afectar el funcionamiento de las herramientas motorizadas. Si está dañada, haga reparar la herramienta motorizada antes de utilizarla. Muchos accidentes son causados por herramientas motorizadas con servicio de mantenimiento deficiente.</b></p>
<p>● <b>Hold skæreværktøjer skarpe og rene. Korrekt vedligeholdte værktøjer med skarpe skærekanter sætter sig ikke så let fast og er lettere at styre.</b></p>	<p>● <b>Tenere gli utensili da taglio affilati e puliti. Gli utensili sottoposti a regolare manutenzione, con bordi taglienti, sono meno soggetti a grippaggio e sono più agevoli da comandare.</b></p>	<p>● <b>Mantenga afiladas y limpias las herramientas de corte. Las herramientas de corte con servicio de mantenimiento apropiado, y con bordes cortantes afilados, tienen menos posibilidades de atascarse y son más fáciles de controlar.</b></p>
<p>● <b>Brug maskinværktøjet, tilbehøret og bits etc. i overensstemmelse med denne vejledning og tag hensyn til arbejdsforholdene og arbejdet, der skal udføres. Hvis maskinværktøjet bruges til andre formål end det er tiltænkt, kan der opstå farlige situationer.</b></p>	<p>● <b>Usare l'utensile elettrico, gli accessori e le punte, ecc., in conformità con le presenti istruzioni, tenendo conto delle condizioni di esercizio e del lavoro da eseguire. L'impiego dell'utensile elettrico per operazioni diverse da quelle previste potrebbe comportare situazioni di rischio.</b></p>	<p>● <b>Use la herramienta eléctrica y sus accesorios, brocas, etc. de acuerdo con estas instrucciones, y tome en cuenta las condiciones de trabajo y la tarea a realizar. El uso de la herramienta eléctrica para operaciones diferentes de aquellas para las que se la diseñó, puede provocar una situación peligrosa.</b></p>
<b>Brug og pleje af batteriværktøj</b>	<b>Uso e cura della batteria</b>	<b>Uso y cuidado de herramientas con batería</b>
<p>● <b>Genoplad kun med opladeren, som er specificeret af producenten. En oplader, som er passende til en type batteripakke, kan udgøre en brandrisiko, hvis den anvendes med en anden batteripakke.</b></p>	<p>● <b>Ricaricare esclusivamente con il caricabatterie specificato dal produttore. Un caricabatterie adatto ad un tipo di pacco batterie può rappresentare un pericolo di incendio se utilizzato per un pacco batterie diverso.</b></p>	<p>● <b>Recargue únicamente con el cargador especificado por el fabricante. Un cargador que es apropiado para un tipo de paquete de batería podría originar un peligro de incendio cuando se utiliza con otro paquete de batería.</b></p>
<p>● <b>Anvend kun elektroværktøjet med specielt angivne batteripakker. Anvendelse af andre batteripakker kan medføre risiko for kvæstelser og brand.</b></p>	<p>● <b>Usare esclusivamente i pacchi batterie specificati per l'utensile elettrico in uso. L'impiego di pacchi batterie diversi può costituire un rischio di lesioni ed incendi.</b></p>	<p>● <b>Utilice herramientas motorizadas únicamente con paquetes de batería diseñados específicamente. El uso de cualquier otro paquete de batería podría originar un peligro de lesiones e incendio.</b></p>
<p>● <b>Når batteripakken ikke anvendes, bør den opbevares væk fra andre metalgenstande, så som papirklips, mønter, nøgler, søm, skruer eller andre mindre metalgenstande, som kan forbinde en klemme med en anden. Kortslutning af batteriklemmerne kan forårsage forbrændinger eller brand.</b></p>	<p>● <b>Conservare i pacchi batterie inutilizzati lontani da altri oggetti metallici quali fermacarte, monete, chiavi, chiodi, viti o altri oggetti metallici di piccole dimensioni in grado di creare un collegamento tra i due terminali. Il cortocircuito dei terminali della batteria può causare ustioni o incendi.</b></p>	<p>● <b>Cuando el paquete de batería no está en uso, manténgalo alejado de otros objetos metálicos tales como ganchos para papeles, monedas, llaves, clavos, tornillos, u otros objetos metálicos pequeños que pudieran servir de puente de conexión entre un terminal y el otro. El cortocircuito entre los terminales de la batería podría causar quemaduras o un incendio.</b></p>
<p>● <b>Der kan udstødes væske fra batteriet under grove forhold, og der bør undgås kontakt med væsken. Hvis man kommer i kontakt med væsken, skal det pågældende område skylles med vand. Hvis væsken kommer i øjnene, skal man yderligere søge lægehjælp. Væske der udstødes fra batteriet kan forårsage irritation eller forbrænding.</b></p>	<p>● <b>In caso di abuso o uso improprio, dalla batteria può fuoriuscire un getto di liquido: evitare il contatto. In caso di contatto accidentale, sciacquare con acqua. Se il liquido entra in contatto con gli occhi, rivolgersi ad un medico. Il liquido fuoriuscito dalla batteria può causare irritazioni o ustioni.</b></p>	<p>● <b>Bajo condiciones de abuso, el líquido podría escapar de la batería, evite tocarlo. Si usted hace contacto de manera accidental con este líquido, lávese con agua. Si el líquido hace contacto con los ojos, busque ayuda médica. El líquido que sale de la batería podría causar irritación o quemaduras.</b></p>



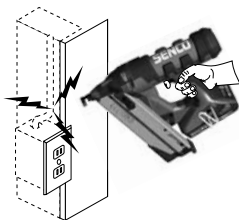
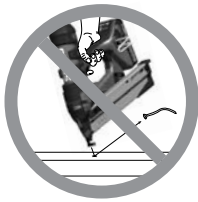

English	Deutsch	Nederlands
<p><b>Service</b></p> <ul style="list-style-type: none"> <li>● Have your power tool serviced by a qualified repair person using only identical replacement parts. This will ensure that the safety of the power tool is maintained.</li> </ul>	<p><b>Instandsetzung</b></p> <ul style="list-style-type: none"> <li>● Lassen Sie Ihr Elektrowerkzeug nur durch eine dafür qualifizierte Person instandsetzen, die nur identische Ersatzteile verwendet. Damit wird die Sicherheit des Elektrowerkzeugs beibehalten.</li> </ul>	<p><b>Onderhoud</b></p> <ul style="list-style-type: none"> <li>● Laat uw elektrisch gereedschap onderhouden door een bevoegde reparateur die uitsluitend identieke reserveonderdelen gebruikt. Dit garandeert de blijvende veiligheid van het elektrische gereedschap.</li> </ul>
<p><b>Safety instructions for tackers</b></p> <p><b>Tacker safety warnings</b></p> <ul style="list-style-type: none"> <li>● Always assume the tool contains fasteners. Careless handling of the tacker can result in unexpected firing of fasteners and personal injury.</li> </ul>	<p><b>Sicherheitsanleitungen für Tacker</b></p> <p><b>Sicherheitswarnungen für Tacker</b></p> <ul style="list-style-type: none"> <li>● Stets annehmen, dass das Werkzeug Klammern enthält. Eine unachtsame Handhabung des Tackers kann zu unerwartetem Abfeuern von Klammern und zu Verletzungen führen.</li> </ul>	<p><b>Veiligheidsinstructies voor tackers</b></p> <p><b>Veiligheidswaarschuwingen voor Tackers</b></p> <ul style="list-style-type: none"> <li>● Ga er altijd van uit dat het gereedschap bevestigingsmiddelen bevat. Een slordige omgang met de tacker kan tot het ongewenste afschieten van bevestigingsmiddelen en tot verwondingen leiden.</li> </ul>
<ul style="list-style-type: none"> <li>● Do not point the tool towards yourself or anyone nearby. Unexpected triggering will discharge the fastener causing an injury.</li> </ul>	<ul style="list-style-type: none"> <li>● Richten Sie den Tacker nicht auf sich selbst oder auf irgend jemand in der Nähe. Eine unerwartete Auslösung stößt eine Klammer aus, die Verletzungen verursachen kann.</li> </ul>	<ul style="list-style-type: none"> <li>● Richt het gereedschap niet op uzelf of mensen in uw omgeving. Wanneer de trekker onverwacht wordt ingedrukt, wordt een bevestigingsmiddel afgeschoten dat een verwonding kan veroorzaken.</li> </ul>
<ul style="list-style-type: none"> <li>● Do not actuate the tool unless the tool is placed firmly against the workpiece. If the tool is not in contact with the workpiece, the fastener may be deflected away from your target.</li> </ul>	<ul style="list-style-type: none"> <li>● Betätigen Sie das Werkzeug nicht, wenn es nicht fest gegen das Werkstück gepresst ist. Wenn das Werkzeug nicht mit dem Werkstück in Kontakt ist, kann die Klammer vom Ziel abprallen.</li> </ul>	<ul style="list-style-type: none"> <li>● Schiet geen bevestigingsmiddel af tenzij het gereedschap krachtig tegen het werkstuk gedrukt is. Als het gereedschap geen contact maakt met het werkstuk, kan het bevestigingsmiddel wegkaatsen van het doel.</li> </ul>
<ul style="list-style-type: none"> <li>● Disconnect the tool from the power source when the fastener jams in the tool. While removing a jammed fastener, the tacker may be accidentally activated if it is plugged in.</li> </ul>	<ul style="list-style-type: none"> <li>● Trennen Sie das Werkzeug von der Stromversorgung, wenn sich im Werkzeug eine Klammer verklemmt hat. Wenn der Tacker eingesteckt ist, kann er unabsichtlich ausgelöst werden, während Sie die Klammer entfernen.</li> </ul>	<ul style="list-style-type: none"> <li>● Snijd de stroomvoorziening af wanneer een bevestigingsmiddel in het gereedschap blokkeert. Als hij op de stroomvoorziening aangesloten is, kan de tacker per ongeluk geactiveerd worden terwijl u het geblokkeerde bevestigingsmiddel verwijderd.</li> </ul>
<ul style="list-style-type: none"> <li>● Use caution while removing a jammed fastener. The mechanism may be under compression and the fastener may be forcefully discharged while attempting to free a jammed condition.</li> </ul>	<ul style="list-style-type: none"> <li>● Seien Sie vorsichtig, wenn Sie eine verklemmte Klammer entfernen. Der Mechanismus kann unter Spannung stehen und dadurch die Klammer kraftvoll ausgestoßen werden, während Sie diese aus der Verklemmung lösen.</li> </ul>	<ul style="list-style-type: none"> <li>● Wees voorzichtig wanneer u een geblokkeerd bevestigingsmiddel verwijderd. Het mechanisme kan onder druk staan, zodat het bevestigingsmiddel krachtig kan weggeschieten terwijl u het probeert los te maken.</li> </ul>
<ul style="list-style-type: none"> <li>● Do not use this tacker for fastening electrical cables. It is not designed for electric cable installation and may damage the insulation of electric cables thereby causing electric shock or fire hazards.</li> </ul>	<ul style="list-style-type: none"> <li>● Verwenden Sie den Tacker nicht zur Befestigung von elektrischen Kabeln. Dieser ist für die Installation von Kabeln nicht ausgelegt und kann die Isolation des Kabels beschädigen, was einen Stromschlag oder Feuer verursachen kann.</li> </ul>	<ul style="list-style-type: none"> <li>● Gebruik de tacker niet om elektrische kabels vast te maken. Hij is niet ontworpen voor de installatie van elektrische kabels en kan de isolatie van de kabels beschadigen, met gevaar op elektrische schok of brand.</li> </ul>

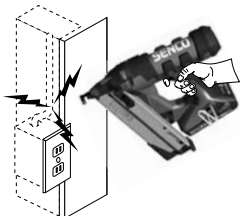
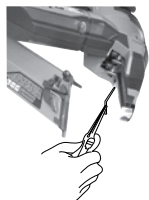
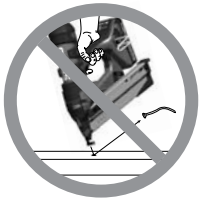

Français	Suomi	Norwegian
<p><b>Reparations</b></p> <ul style="list-style-type: none"> <li>● Faites réparer votre outil électrique uniquement par un réparateur qualifié utilisant seulement des pièces de rechange identiques. Vous préserverez ainsi la sécurité d'origine de l'outil électrique.</li> </ul>	<p><b>Huolto</b></p> <ul style="list-style-type: none"> <li>● Anna ammattitaitoisen henkilöstön huolta sähkötyökalusi vain alkuperäisiä täysin vastaavia vaihto-osia käyttäen. Tällä varmistetaan, että sähkötyökalun käyttöturvallisuus säilyy.</li> </ul>	<p><b>Service og vedlikehold</b></p> <ul style="list-style-type: none"> <li>● La service og vedlikehold foretas av en kvalifisert reparatør som bruker identiske, originale reservedeler. Dette vil sørge for at sikkerheten til verktøyet blir bevart.</li> </ul>
<p><b>Instructions de securite pour cloueses</b></p> <p><b>Mises en garde de securite concernant la cloueuse</b></p> <ul style="list-style-type: none"> <li>● Toujours estimer que l'outil contient encore des agrafes. Une manipulation sans précautions de la cloueuse peut entraîner l'envoi intempestif d'agrafes pouvant causer des blessures corporelles.</li> </ul>	<p><b>Turvallisuusohjeita niittipistoolien käyttöön</b></p> <p><b>Niittipistoolien turvavaroitukset</b></p> <ul style="list-style-type: none"> <li>● Älä milloinkaan oletä työkalun olevan tyhjä. Niittipistoolin huolimaton käsittely saattaa aiheuttaa tapaturmia tahattomien laukaisujen myötä.</li> </ul>	<p><b>Sikkerhetsregler for krampeverktøy</b></p> <p><b>Sikkerhetsadvarsier for krampeverktøy</b></p> <ul style="list-style-type: none"> <li>● Gå alltid ut i fra at verktøyet inneholder stifter. Uforsiktig håndtering av krampeverktøyet kan føre til utilsiktet stifting og personlig skade.</li> </ul>
<ul style="list-style-type: none"> <li>● Ne jamais pointer l'outil vers vous-même ou une autre personne à proximité. Un déclenchement inattendu peut envoyer une agrafe et causer des blessures corporelles.</li> </ul>	<ul style="list-style-type: none"> <li>● Älä tähtää niittipistoolilla itseäsi tai muita lähistöllä olevia henkilöitä. Odottamaton laukaisu ampuu niitin ja aiheuttaa tapaturman.</li> </ul>	<ul style="list-style-type: none"> <li>● Ikke rett verktøyet mot deg selv eller noen i nærheten. Utilsiktet avtrekking vil skyte ut en stift og kan føre til skade.</li> </ul>
<ul style="list-style-type: none"> <li>● Ne pas actionner l'outil tant qu'il n'est pas placé fermement contre la pièce à travailler. Si l'outil n'est pas en contact avec la pièce à travailler, l'agrafe envoyée peut dévier de votre cible.</li> </ul>	<ul style="list-style-type: none"> <li>● Älä aktivoi työkalua ellei se ole tukevasti työstöpintaan painettuna. Jos niittipistooli ei ole painettuna työpintaan, ammuttu niitti saattaa kimmota osu-ma-kohteesta.</li> </ul>	<ul style="list-style-type: none"> <li>● Ikke aktiver verktøyet om det ikke et presset mot arbeidsflaten. Hvis verktøyet ikke er presset mot arbeidsflaten kan stiften gå en annen retning enn det som er tilsiktet.</li> </ul>
<ul style="list-style-type: none"> <li>● Débrancher l'outil de la prise secteur si il y a un bourrage des agrafes dans l'outil. Pendant le déblocage du bourrage d'agrafes, la cloueuse peut être accidentellement activée si elle est restée alimentée électriquement.</li> </ul>	<ul style="list-style-type: none"> <li>● Irroita työkalu teho-lähtees-tä niittijumitun sattuessa. Jumiutuneen niitin poisto virran ollessa kytkettynä saattaa aiheuttaa vahingonlaukauksen.</li> </ul>	<ul style="list-style-type: none"> <li>● Koble verktøyet fra strømforsyningen når en stift sitter fast i verktøyet. Når du fjerner en stift som sitter fast, kan krampeverktøyet bli aktivert ved et uhell om det er koblet til.</li> </ul>
<ul style="list-style-type: none"> <li>● Faire attention pour enlever une agrafe bloquée. Le mécanisme peut être resté comprimé et l'agrafe peut être violemment évacuée durant la tentative de déblocage.</li> </ul>	<ul style="list-style-type: none"> <li>● Ole varovainen poistaessasi jumitunutta niittiä. Laukaisumekanismi saattaa olla viritettynä ja ponnauttaa niitin pistoolista tukkeuman poiston aikana.</li> </ul>	<ul style="list-style-type: none"> <li>● Vis forsiktighet når du fjerner en stift som sitter fast. Mekanismen kan være under press, og stiften kan bli skutt ut med kraft mens du prøver å frigjøre den.</li> </ul>
<ul style="list-style-type: none"> <li>● Ne pas utiliser cette cloueuse pour fixer des câbles électriques. L'outil n'est pas conçu pour installer des câbles électriques, il peut endommager leur isolation d'où risque de commotion électrique ou de départ d'incendie.</li> </ul>	<ul style="list-style-type: none"> <li>● Älä käytä tätä niittipistoolia sähköjohtojen kiinnittämiseen. Sitä ei ole suunniteltu käytettäväksi kaa-pelien asentamiseen. Asiaton käyttö saattaa vahingoittaa johtimien eristystä ja aiheuttaa sähköisku- tai tulipalovaaran.</li> </ul>	<ul style="list-style-type: none"> <li>● Ikke bruk dette krampeverktøyet for å feste elektriske ledninger. Det er ikke laget for elektrisk kabelinstallasjon, og kan skade isoleringen til de elektriske ledningene. Det kan føre til elektrisk sjokk eller brannfare.</li> </ul>

# Sakerhets Foreskrifter | Sikkerhedsadvarsler | Avvertenze di Sicurezza | Avisos de Seguridad

Svenska	Dansk	Italian	Español
<p><b>Tjänst</b></p> <ul style="list-style-type: none"> <li>● Se till att ditt elverktyg genomgår service hos en kvalificerad reparationsperson som endast använder identiska ersättningsdelar. Detta garanterar att verktygets säkerhet bibehålls.</li> </ul>	<p><b>Vedligeholdelse</b></p> <ul style="list-style-type: none"> <li>● Lad dit elektrværktøj blive vedligeholdt af en kvalificeret tekniker og anvend kun identiske reservedele. Dette sikrer opretholdelsen af elektrværktøjets sikkerhed.</li> </ul>	<p><b>Manutenzione</b></p> <ul style="list-style-type: none"> <li>● Far eseguire la manutenzione dell'utensile elettrico da un tecnico dell'assistenza qualificato, usando esclusivamente ricambi identici. Ciò permette di mantenere i livelli di sicurezza dell'utensile previsti.</li> </ul>	<p><b>Servicio</b></p> <ul style="list-style-type: none"> <li>● Solicite que su herramienta motorizada reciba servicio de mantenimiento por parte de una persona de reparación calificada que sólo utilice piezas de repuesto idénticas. Esto garantizará que se mantiene la seguridad de la herramienta motorizada.</li> </ul>
<p><b>Sakerhetsforeskrifter for stiftapparater</b></p>	<p><b>Sikkerhedsforskrifter for sompistoler</b></p>	<p><b>Istruzioni sulla sicurezza per l'uso di graffettatrici</b></p>	<p><b>Instrucciones de seguridad para clavadoras</b></p>
<p><b>Sakerhetsvarningar for stiftapparaten</b></p> <ul style="list-style-type: none"> <li>● Anta alltid att verktyget innehåller fästdon. Oförsiktig hantering of stiftapparaten kan leda till oavsiktlig avfyring av fästdon samt personskada.</li> </ul>	<p><b>Sikkerhedsadvarsler for sompistol</b></p> <ul style="list-style-type: none"> <li>● Gå altid ud fra at værktøjet indeholder fastgørelseselementer. Skadesløs håndtering af sompistolen kan medføre uventet udløsning af fastgørelseselementer og personkvæstelser.</li> </ul>	<p><b>Avvertenze per l'uso di graffettatrici</b></p> <ul style="list-style-type: none"> <li>● Presumere sempre che l'utensile contenga elementi di fissaggio. Maneggiare la graffettatrice in modo improprio può provocare l'espulsione accidentale di elementi di fissaggio e conseguenti infortuni.</li> </ul>	<p><b>Advertencias de seguridad para clavadoras</b></p> <ul style="list-style-type: none"> <li>● Suponga siempre que la herramienta contiene sujetadores. El manejo descuidado de la clavadora puede ocasionar el clavado accidental de sujetadores, y lesiones personales.</li> </ul>
<ul style="list-style-type: none"> <li>● Peka inte verktyget mot dig eller någon annan i närheten. Övriga avtryckningar kommer att avlossa fästdonet och föranleder personskada.</li> </ul>	<ul style="list-style-type: none"> <li>● Værktøjet må ikke rettes mod dig selv eller nogen anden i nærheden. En uventet udløsning vil affyre fastgørelseselementet og forårsage kvæstelser.</li> </ul>	<ul style="list-style-type: none"> <li>● Non puntare l'utensile verso la propria persona o eventuali astanti. La pressione accidentale del grilletto causa la fuoriuscita dell'elemento di fissaggio, con potenziali infortuni.</li> </ul>	<ul style="list-style-type: none"> <li>● No apunte la herramienta hacia usted u otra persona cercana. El disparo inesperado descargará el sujetador, provocando lesiones.</li> </ul>
<ul style="list-style-type: none"> <li>● Aktivera inte verktyget om inte verktyget vilar stadigt mot arbetsstycket. Om verktyget inte är i kontakt med arbetsstycket, kan fästdonet eventuellt avledas bort från målet.</li> </ul>	<ul style="list-style-type: none"> <li>● Værktøjet må ikke aktiveres med mindre det er anbragt fast mod arbejdsemnet. Hvis værktøjet ikke er i kontakt med arbejdsemnet, kan fastgørelseselementet afledes væk fra målet.</li> </ul>	<ul style="list-style-type: none"> <li>● Azionare l'utensile solo se questo poggia saldamente sul pezzo da. Se l'utensile non si trova a contatto con il pezzo da lavorare, l'elemento di fissaggio può deviare dall'obiettivo previsto.</li> </ul>	<ul style="list-style-type: none"> <li>● No apunte la herramienta hacia usted u otra persona cercana. El disparo inesperado descargará el sujetador, provocando lesiones.</li> </ul>
<ul style="list-style-type: none"> <li>● Koppla från verktyget från kraftkällan när fästdonen fastnar i verktyget. Medan du tar bort ett fästdon som fastnat, kan stiftapparaten oavsiktligt aktiveras om det är anslutet.</li> </ul>	<ul style="list-style-type: none"> <li>● Værktøjet skal kobles fra strømkilden, hvis der sidder fastgørelseselementer fast i værktøjet. Når der fjernes et fastsiddende fastgørelseselement, kan sompistolen aktiveres utilsigtet, hvis den er tilkoblet strømmen.</li> </ul>	<ul style="list-style-type: none"> <li>● Scollegare l'utensile dall'alimentazione in caso di inceppamento degli elementi di fissaggio. Durante la rimozione di un elemento di fissaggio incastrato, la graffettatrice può essere azionata accidentalmente, se collegata all'alimentazione.</li> </ul>	<ul style="list-style-type: none"> <li>● Si el sujetador se atasca en la herramienta, desconecte la misma de la fuente de energía. Cuando quite un sujetador atascado, si la clavadora está enchufada puede activarse de manera accidental.</li> </ul>
<ul style="list-style-type: none"> <li>● Var försiktig när du tar bort ett fästdon som fastnat. Eventuellt kan mekanismen vara sammantryckt och fästdonet kan avlossas under tryck medan du håller på med att frigöra ett fastklämt fästdon.</li> </ul>	<ul style="list-style-type: none"> <li>● Vær forsigtig når der fjernes et fastsiddende fastgørelseselement. Mekanismen kan være under kompression og fastgørelseselementet kan affyres med kraft, mens man forsøger at frigøre et fastsiddende fastgørelseselement.</li> </ul>	<ul style="list-style-type: none"> <li>● Prestare attenzione durante la rimozione di un elemento di fissaggio inceppato. Il meccanismo può essere compresso ed espellere con forza l'elemento di fissaggio durante il tentativo di rimozione.</li> </ul>	<ul style="list-style-type: none"> <li>● Tenga cuidado cuando quite un sujetador atascado. El mecanismo puede estar bajo compresión, y el sujetador puede descargarse en forma forzada cuando intente despejar un atasco.</li> </ul>
<ul style="list-style-type: none"> <li>● Använd inte denna stiftapparat för att sätta fast elkablar. Den är inte avsedd för installation av elkablar och kan eventuellt skada elkabelisoleringen och därigenom ger upphov till el-stötar eller brandfaror.</li> </ul>	<ul style="list-style-type: none"> <li>● Dette værktøj må ikke bruges til fastgørelse af elektriske kabler. Det er ikke konstrueret til installation af elektriske kabler og kan beskadige isoleringen på de elektriske kabler, og derved forårsage elektrisk stød eller brand.</li> </ul>	<ul style="list-style-type: none"> <li>● Non usare questa graffettatrice per fissare cavi elettrici. Non è progettata per l'installazione di cavi elettrici e può danneggiare la guaina dei cavi stessi, con conseguente rischio di scosse elettriche o incendi.</li> </ul>	<ul style="list-style-type: none"> <li>● No use esta clavadora para sujetar cables eléctricos. No está diseñada para la instalación de cables eléctricos y puede dañar el aislamiento de los mismos, con riesgo de choque eléctrico o incendio.</li> </ul>

**Safety Warnings • Sicherheitswarnhinweise • Veiligheidsvoorschriften**

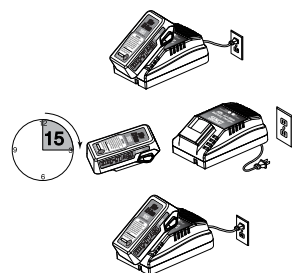
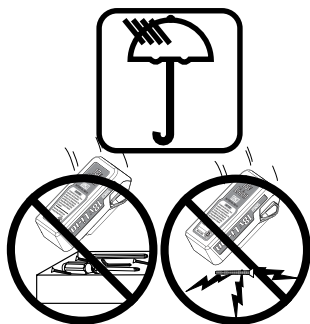

<i>English</i>	<i>Deutsch</i>	<i>Nederlands</i>
<ul style="list-style-type: none"> <li>● A battery short can cause a large current flow, overheating, possible burns and even a breakdown.                             <ol style="list-style-type: none"> <li>(1) Do not touch the terminals with any conductive material.</li> <li>(2) Avoid storing battery cartridge in a container with other metal objects such as nails, coins, etc.</li> <li>(3) Do not expose battery cartridge to water or rain.</li> </ol> </li> </ul>	<ul style="list-style-type: none"> <li>● Ein Batteriekurzschluss kann hohen Stromfluss, Überhitzung, Brandgefahren und selbst einen Geräteausfall verursachen.                             <ol style="list-style-type: none"> <li>(1) Berühren Sie die Anschlüsse niemals mit leitendem Material.</li> <li>(2) Vermeiden Sie die Aufbewahrung von Batterien in einem Behälter mit anderen Metallgegenständen wie Nägel, Münzen usw.</li> <li>(3) Setzen Sie die Batteriekassette nicht Wasser oder Regen aus.</li> </ol> </li> </ul>	<ul style="list-style-type: none"> <li>● Een kortsluiting van de batterij kan een stroomstoot, oververhitting, verbranding of een defect veroorzaken.                             <ol style="list-style-type: none"> <li>(1) Raak de polen niet met geleidend materiaal aan.</li> <li>(2) Bewaar de batterij niet in een container met andere metalen voorwerpen, zoals spijkers, munten enz.</li> <li>(3) Bescherm de batterij tegen water of regen.</li> </ol> </li> </ul>
<ul style="list-style-type: none"> <li>● Consecutive charging may cause overheating. If you need to recharge batteries consecutively, wait about 15 minutes for the charger to cool.</li> </ul>	<ul style="list-style-type: none"> <li>● Fortlaufendes Laden kann Überhitzung verursachen. Wenn Sie Batterien fortlaufend laden müssen, warten Sie etwa 15 Minuten, bis das Ladegerät sich abgekühlt hat.</li> </ul>	<ul style="list-style-type: none"> <li>● Herhaaldelijk laden kan de batterij oververhitten. Als u de batterij herhaaldelijk moet laden, moet u ongeveer 15 minuten wachten om de lader te laten afkoelen.</li> </ul>

Français	Suomi	Norwegian	Svenska
<ul style="list-style-type: none"> <li>● Une batterie en court-circuit peut provoquer un fort débit de courant, une surchauffe, un risque de combustion et même une panne.</li> <li>(1) Ne touchez pas les bornes avec un conducteur métallique.</li> <li>(2) Évitez de ranger la batterie dans un récipient contenant d'autres objets métalliques comme des clous, des pièces de monnaie, etc...</li> <li>(3) Protégez la batterie de l'eau et de la pluie.</li> </ul>	<ul style="list-style-type: none"> <li>● Akun oikosulku saattaa aiheut-taa ylivirran, laitteen ylikuumentemisen, palovam-moja ja jopa laiteaurion.</li> <li>(1) Älä kosketa akun kontakteja sähköä johtavalla materiaalilla.</li> <li>(2) Älä säilytä irrallista akkua yhdessä metalli-esineiden kuten naulojen, kolikoiden tms. kanssa.</li> <li>(3) Pidä akku vedeltä ja sateelta suojassa.</li> </ul>	<ul style="list-style-type: none"> <li>● Et kortsluttet batteri kan forårsake sterk strøm, overheting mulige brannskader og t.o.m sammenbrudd.</li> <li>(1) Hold alle ledende materialer unna polklemmene.</li> <li>(2) Unngå å lagre batteri-kassetten i beholdere sammen med andre metallgjenstander som spikere, mynter, osv.</li> <li>(3) Ikke eksponer batteri-kassetten for vann eller regn.</li> </ul>	<ul style="list-style-type: none"> <li>● En kortslutning kan ge opphov till ett stort strömflöde, överhet-ning, möjliga brännskador samt även avbrott.</li> <li>(1) Vidrör inte polerna med ett ledande material.</li> <li>(2) Undvik att förvara batterikas-setten i en behållare tillsam-mans med andra metalliska föremål såsom spik, mynt mm.</li> <li>(3) Utsätt inte batterikassetten för vatten eller regn.</li> </ul>
<ul style="list-style-type: none"> <li>● Des recharges consécutives peuvent provoquer des surchauffes. Si vous devez recharger plusieurs batteries consécutivement, laissez le chargeur refroidir au moins 15 minutes après chaque recharge.</li> </ul>	<ul style="list-style-type: none"> <li>● Toistuva lataus saattaa aiheut-taa akun ylikuumentemisen. Jos akun uusi lataus heti edel-lisen jälkeen on tarpeen, anna sen jääh-tyä noin 15 minuuttia ennen toista lataus-kertaa.</li> </ul>	<ul style="list-style-type: none"> <li>● Lading mange ganger etter hverandre kan forårsake overheting. Hvis dumå lade batterier flere ganger etter hverandre, vent ca. 15 minutter inntil laderen kjøler seg ned.</li> </ul>	<ul style="list-style-type: none"> <li>● Eventuellt kan flera laddningar i rad orsaka överhettning. Om du måste ladda batterier efter varandra, vänta ca 15 minuter för att laddaren skall svalna.</li> </ul>



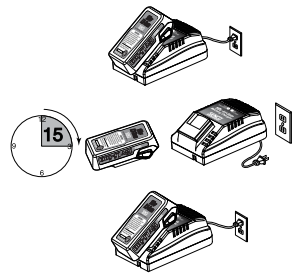
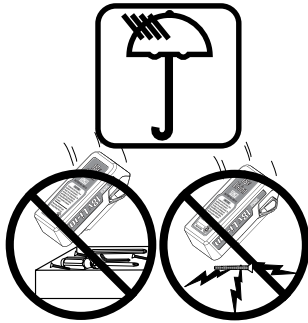

<i>Dansk</i>	<i>Italian</i>	<i>Espanol</i>
<ul style="list-style-type: none"> <li>● En batterikortslutning kan medføre en stor strømudladning, overophedning, mulige forbrændinger og endda sammenbrud.</li> <li>(1) Rør ikke terminalerne med ledende materialer.</li> <li>(2) Undgå at opbevare batterierne i en beholder sammen med andre metalgenstande som søm, mønter, osv.</li> <li>(3) Udsæt ikke batteriet for vand eller regn.</li> </ul>	<ul style="list-style-type: none"> <li>● Una batteria in corto circuito può provocare una scarica di corrente, un surriscaldamento, un rischio di combustione e anche un'avaria.</li> <li>(1) Non toccare i morsetti con un conduttore metallico.</li> <li>(2) Evitare di riporre la batteria in un contenitore con altri oggetti metallici come chiodi, monete, ecc. ...</li> <li>(3) Proteggere la batteria dall'acqua e dalla pioggia.</li> </ul>	<ul style="list-style-type: none"> <li>● Un cortocircuito de la batería puede ocasionar un gran flujo de corriente, sobrecalentamiento, posibles quemaduras o incluso una rotura.</li> <li>(1) No toque los terminales con ningún material conductor.</li> <li>(2) Evite almacenar el cartucho de batería en un contenedor junto con otros objetos metálicos, tales como clavos, monedas, etc.</li> <li>(3) No exponga el cartucho de batería al agua o la lluvia.</li> </ul>
<ul style="list-style-type: none"> <li>● Flere på hinanden følgende opladninger kan medføre overophedning. Hvis du har brug for at oplade flere batterier efter hinanden, skal du vente cirka 15 minutter på, at opladeren køler af.</li> </ul>	<ul style="list-style-type: none"> <li>● Ricariche consecutive possono provocare surriscaldamento. Se si devono ricaricare molte batterie, una di seguito all'altra, lasciare raffreddare l'apparecchiatura di ricarica almeno per 15 minuti dopo ogni ricarica.</li> </ul>	<ul style="list-style-type: none"> <li>● Las cargas consecutivas pueden ocasionar sobrecalentamiento. Si necesita recargar baterías en forma consecutiva, deje que el cargador se enfríe durante 15 minutos aproximadamente.</li> </ul>

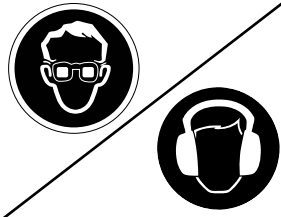

English	Deutsch	Nederlands
<b>Fusion</b>	<b>Fusion</b>	<b>Fusion</b>
<b>Additional Safety Instructions</b>	<b>Weitere Sicherheitshinweise</b>	<b>Extra Veiligheid Instructies</b>
<ul style="list-style-type: none"> <li>To prevent eye injuries, always wear OSHA required "Z87" safety glasses with permanently attached rigid, hard plastic side shields. These safety glasses must have "Z87" printed or stamped on them. Be sure everyone in your work area is wearing the same type of safety glasses.</li> </ul>	<ul style="list-style-type: none"> <li>Verwenden Sie eine persönliche Schutzausrüstung. Tragen Sie stets einen Augenschutz. Die Verwendung von Sicherheitseinrichtungen wie Staubmaske, nicht rutschende Sicherheitsschuhe, Schutzhelm oder Gehörschutz bei entsprechenden Bedingungen reduzieren die Verletzungsgefahr.</li> </ul>	<ul style="list-style-type: none"> <li>Gebruik persoonlijke beschermingsmiddelen. Draag altijd oogbescherming. Beschermingsmiddelen zoals een stofmasker, antislip veiligheidsschoenen, een veiligheidshelm of gehoorbescherming zullen in de juiste omstandigheden persoonlijke verwondingen beperken.</li> </ul>
<p><b>DANGER:</b> The Fusion tool is charged with compressed air in a factory sealed chamber. DO NOT attempt to open the air chamber supported within the tool housing. The driver assembly contains no user-serviceable parts. Major components such as the piston/driver assembly, gearbox, piston stop and guide body are all part of the drive assembly. Deliberate tampering with the drive assembly may result in the release of the driver. Any repair or upgrade requiring access to the pressure chamber should be handled by an authorized Senco dealer or service center.</p>	<p><b>GEFAHR:</b> Das Werkzeug Fusion wird in einer werkseitig abgedichteten Kammer mit Druckluft geladen. Versuchen Sie NICHT die Luftkammer innerhalb des Werkzeuggehäuses zu öffnen. Die Antriebseinheit enthält keine vom Benutzer zu wartende Teile. Die Hauptkomponenten wie der Kolben, die Antriebseinheit, Getriebe, Kolbenanschlag und Führungskörper sind alle Teile der Antriebseinheit. Absichtliches Herumhantieren an der Antriebseinheit kann zur Freigabe des Antriebs führen. Irgendwelche Reparaturen oder Aufrüstungen, die einen Zugang zur Druckkammer erfordern, müssen von einem autorisierten Senco-Händler oder Servicecenter durchgeführt werden.</p>	<p><b>GEVAAR:</b> De Fusion is geladen met perslucht in een in de fabriek verzegelde kamer. <b>PROBEER NIET</b> de luchtkamer in de behuizing van het gereedschap te openen. De aandrijving bevat onderdelen die geen onderhoud nodig hebben. De belangrijkste componenten, zoals de zuiger/stoter, de tandwielkast, de zuigerstop en het lichaam van de geleider maken deel uit van de aandrijving. Manipulaties van de aandrijving kunnen de stoter doen vrijkomen. Elke reparatie of upgrade waarvoor aan de drukkamer moet worden gewerkt, mag alleen worden uitgevoerd door een erkende Senco-dealer of een erkend servicecentrum</p>
<p>Disconnect tool from battery when:</p> <ul style="list-style-type: none"> <li>Outside of the operator's supervision or control.</li> <li>Performing maintenance or repair</li> <li>Clearing a jam</li> <li>Moving the tool to a new location</li> </ul>	<p>Trennen Sie das Werkzeug von der Batterie, wenn:</p> <ul style="list-style-type: none"> <li>es sich außerhalb der Aufsicht oder Kontrolle des Benutzers befindet</li> <li>Wartungs- oder Reparaturarbeiten daran ausgeführt werden</li> <li>eine Blockierung beseitigt werden soll</li> <li>das Gerät an einen anderen Arbeitsplatz transportiert wird</li> </ul>	<p>Verwijder de batterij van het gereedschap wanneer:</p> <ul style="list-style-type: none"> <li>U het zonder toezicht of onbewaakt achterlaat</li> <li>U onderhoud of reparaties uitvoert</li> <li>U een geblokkeerd bevestigingsmiddel verwijdert</li> <li>U het gereedschap naar een andere plaats brengt</li> </ul>
<ul style="list-style-type: none"> <li>With battery disconnected, make daily inspection to assure free movement of workpiece contact element and trigger. Do not use tool if workpiece contact element or trigger sticks or binds.</li> </ul>	<ul style="list-style-type: none"> <li>Führen Sie täglich bei getrennter Batterie am Gerät eine Inspektion durch, um die freie Bewegung des Werkstückkontaktlements und des Auslösers sicherzustellen. Benutzen Sie das Werkzeug nicht, wenn das Werkstückkontaktlement oder der Auslöser hakt oder fest sitzt.</li> </ul>	<ul style="list-style-type: none"> <li>Inspecteer het gereedschap elke dag, met de batterij verwijderd, om te controleren of het contactelement voor het werkstuk en de trekker vrij kunnen bewegen. Gebruik het gereedschap niet als het contactelement of de trekker klemt of hapert.</li> </ul>
<ul style="list-style-type: none"> <li>Always remove finger from trigger when not driving fasteners. Never carry the tool with finger on or under trigger. Tool will eject a fastener if the workpiece contact element is bumped and the trigger is pulled.</li> </ul>	<ul style="list-style-type: none"> <li>Wenn keine Nägel eingeschlagen werden, stets den Finger vom Auslöser nehmen. Das Werkzeug niemals mit dem Finger auf oder unter dem Auslöser tragen. Das Werkzeug verschießt einen Nagel, wenn das Werkstückkontaktlement angestoßen und am Auslöser gezogen wird.</li> </ul>	<ul style="list-style-type: none"> <li>Neem uw vinger altijd van de trekker wanneer u geen bevestigingsmiddelen schiet. Draag het gereedschap nooit met de vinger op of onder de trekker. Als het contactelement toevallig wordt ingedrukt terwijl u op de trekker drukt, zal het gereedschap een bevestigingsmiddel afschieten.</li> </ul>

Consignes de Sécurité • Turvavaroitukset • Sakerhets Foreskrifter



<i>Français</i>	<i>Suomi</i>	<i>Norwegian</i>
<p><b>Fusion</b></p> <p><b>Consignes de Sécurité Supplémentaires</b></p> <p>● Utiliser une tenue de protection individuelle. Toujours porter une protection oculaire. Un équipement de protection tel que masque contre les poussières, chaussures de sécurité antilisse, casque dur ou protection auditive, utilisé en fonction des conditions de la tâche, réduira le risque de blessures corporelles.</p>	<p><b>Fusion</b></p> <p><b>Lisaa Turvavojheita</b></p> <p>● Käytä henkilökohtaisia suojavarusteita. Käytä aina silmäsuojainta. Turvavarusteiden kuten hengityssuojaimen, luistamattomien työjalkineiden, kypärän ja kuulosuojainten käyttö työskentelyolosuhteiden niin edellyttäessä vähentää tapaturmia.</p>	<p><b>Fusion</b></p> <p><b>Ytterligere Sikkerhetsinstruksjoner</b></p> <p>● Bruk av verneutstyr. Bruk alltid vernebriller. Beskyttende utstyr som en støvmaske, vernesko som ikke gli, hjelm eller hørselsvern brukt under de rette betingelser vil redusere personskader.</p>
<p><b>DANGER:</b></p> <p>L'outil Fusion est chargé avec de l'air comprimé à l'usine dans une chambre étanche. N'essayez PAS d'ouvrir cette chambre à air à l'intérieur du carter de l'outil. L'ensemble d'entraînement contient des pièces non dépannables. Les principaux composants comme ensemble piston/entraînement, boîte d'engrenage, arrêt de piston et corps de guidage font tous partie de l'ensemble d'entraînement. Du traficage au niveau de cet ensemble peut amener le déclenchement de l'entraînement. Toute réparation ou intervention nécessitant d'accéder à la chambre de pression doit être menée par un revendeur Senco ou un centre de réparation agréés.</p>	<p><b>VAARA:</b></p> <p><b>Fusion-naulaimen sisällä on paineistettu kammiio. ÄLÄ yritä avata painekammiota. Iskuriyksikön sisällä ei ole käytäjän huollettavissa olevia osia. Naulaimen pääosat, kuten mäntä/iskuri, vaihteisto, männänrajoitin ja ohjainrunko ovat kaikki osa iskuriyksikköä. Yritys huoltaa iskuriyksikköä voi aiheuttaa sen laukeamisen. Kaikki painekammioon liittyvät huolto-toimet ja varaosien-nukset täytyy jättää Senco-valtuutetun jälleenmyyjän tai huoltokeskuksen tehtäviksi.</b></p>	<p><b>FARE:</b></p> <p><b>Fusion-verktøyet er ladet med komprimert luft i et fabrikkforseglet kammer. IKKE forsøk å åpne luftkammeret som befinner seg på innsiden av verktøykassen. Drivverket inneholder ingen driftsdyktige deler. Viktige komponenter som f.eks. stempel/ drivverk, girkasse, anslagsstift og føringen er bestanddeler av drivverket. Overlagt tukling med drivverket kan føre til at drivhjulet løses ut. All reparasjon og oppgradering som forutsetter tilgang til trykkammeret bør utføres av en autorisert Senco-forhandler eller -servicesenter.</b></p>
<p>Dissociez l'outil de la batterie quand :</p> <ul style="list-style-type: none"> <li>- Il va rester sans supervision ou contrôle de l'opérateur</li> <li>- Vous intervenez pour entretien ou réparation</li> <li>- Vous dégagez un blocage</li> <li>- Vous amenez l'outil à un nouvel emplacement</li> </ul>	<p>Poista akku laitteesta, jos:</p> <ul style="list-style-type: none"> <li>- naulain jää paikkaan, jossa et voi valvoa sitä</li> <li>- huolto- ja korjaustoimien ajaksi</li> <li>- poistaessasi tukosta</li> <li>- siirtyessäsi työkohteesta toiseen</li> </ul>	<p>Koble fra batteriet:</p> <ul style="list-style-type: none"> <li>- Dersom det ikke overvåkes eller kontrolleres av føreren.</li> <li>- Når det utføres vedlikehold eller reparasjon</li> <li>- Ved klarering av blokkeringer</li> <li>- Ved flytting av verktøyet til en ny plassering</li> </ul>
<p>● Avec la batterie débranchée, effectuez une inspection quotidienne pour vérifier le libre mouvement de l'élément de contact avec la pièce et de la gâchette. N'utilisez pas l'outil si ces parties sont grippées ou coincées.</p>	<p>● Tarkista työstöelementin ja liipaisimen vapaa liikkuminen päivittäin akun ollessa irrotettuna naulaimesta. Älä käytä naulainta, jos työstöelementin tai liipaisimen liikkeet ovat estyneet.</p>	<p>● Koble fra batteriet og utfør daglig inspeksjon for å forsikre fri bevegelse av kontaktelementer og utløser på arbeidsstykket. Ikke bruk verktøyet dersom kontaktelementer og utløser på arbeidsstykket sitter fast eller kleber.</p>
<p>● Enlevez toujours votre doigt de la gâchette quand vous n'enfoncez pas des agrafes. Ne transportez jamais l'outil avec le doigt sur ou sous la gâchette. L'outil projettera une agrafe si l'élément pour contact avec la pièce à travailler heurte quelque chose ou si la gâchette est actionnée.</p>	<p>● Pidä kädet ja muut ruumiinosat etäällä kuvassa ympärillä merkityltä alueelta välttääksesi käytön aikaiset tapaturmat.</p>	<p>● Hold hender og andre kroppsdeler bort fra området vist i sirkelen for å unngå mulig skade under operasjonen.</p>

Sakerhets Foreskrifter | Sikkerhedsadvarsler | Avvertenze di Sicurezza | Avisos de Seguridad

Svenska	Dansk	Italian	Español
<b>Fusion</b>	<b>Fusion</b>	<b>Fusion</b>	<b>Fusion</b>
<b>Extra Sakerhetsinstruktioner</b>	<b>Ekstra Sikkerhed Instruktioner</b>	<b>Istruzioni di Sicurezza supplementari</b>	<b>Instrucciones Adicionales de Seguridad</b>
<ul style="list-style-type: none"> <li>● Använd personlig skyddsutrustning. Använd alltid skyddsglasögon. Skyddsutrustning såsom dammfiltterskydd, halksäkra skyddsskor, skyddshjälm, eller öronskydd som används för passande förhållanden bidrar till att minska personskador.</li> </ul>	<ul style="list-style-type: none"> <li>● Brug personlige værnemidler. Bær altid beskyttelsesbriller. Værnemidler, som f.eks. støvmaske, skridsikre sikkerhedssko, hård hjelm eller høreværn, som bruges under passende forhold, vil reducere personkvæstelser.</li> </ul>	<ul style="list-style-type: none"> <li>● Usare dispositivi di protezione personale. Dispositivi di protezione quali mascherina, scarpe di sicurezza antiscivolo, elmetto o protezioni per l'udito, se utilizzati nelle condizioni idonee, riducono il rischio di infortuni.</li> </ul>	<ul style="list-style-type: none"> <li>● Use equipos de protección personal. Use siempre protección ocular. El uso en condiciones apropiadas de equipos de protección como máscara antipolvo, calzado de seguridad antideslizante, casco y protección auditiva reducirá las lesiones personales.</li> </ul>
<p><b>FARA:</b> Fusion-verktyget är laddat med tryckluft i en fabriksförsluten kammer. FÖRSÖK inte att öppna luftkammaren som stöds inom verktygshuset. Drivenheten innehåller inga delar som användaren kan använda. Huvudkomponenter såsom kolv/ drivenhet, växellåda, kolvstopp och styrkropp utgör alla en del av drivenheten. Eventuellt kan avsiktliga ingrepp i drivenheten leda till att drivmekanismen släpper. Reparation eller uppgradering som kräver åtkomst till tryckkammaren bör utföras av behörig Senco-handlare eller servicecentral.</p>	<p><b>FARE:</b> Værktøjet er ladet med trykluft i et kammer, der er forseglet fra fabrikken. FØRSØG IKKE at åbne luftkammeret inden i værktøjets hus. Drevenheden indeholder ingen dele, der kan serviceres af brugeren. Større komponenter såsom stempel/ drevenhed, gearkasse, stempelstop og ledeskinne er alle en del af drevenheden. Hvis der med vilje manipuleres med drevenheden, kan det medføre at drivværket udløses. Enhver reparation eller opgradering der kræver adgang til trykkammeret bør udføres af en autoriseret Senco-forhandler eller et servicecenter.</p>	<p><b>PERICOLO:</b> L'utensile Fusion è caricato in fabbrica con aria compressa in camera stagna. NON provare ad aprire questa camera piena d'aria situata all'interno della cassa dell'utensile. Il sistema di avanzamento contiene delle parti che non sono riparabili. I componenti principali come il gruppo pistone/ trasmissione, la scatola degli ingranaggi, l'arresto del pistone e la guida fanno tutti parte del sistema di avanzamento. La manipolazione di questo sistema può comportare il disinnesto della trasmissione. Tutte le riparazioni o gli interventi che necessitano di accedere alla camera di pressione devono essere effettuati da un rivenditore o da un Servizio di assistenza clienti autorizzato.</p>	<p><b>PELIGRO:</b> La herramienta Fusion está cargada con aire comprimido en una cámara sellada en fábrica. NO intente abrir la cámara de aire, que está sostenida dentro de la carcasa de la herramienta. El conjunto de accionamiento no contiene piezas reparables por el usuario. Los componentes principales como el conjunto de pistón e impulsor, caja de engranajes, tope del pistón y cuerpo de guía forman todos parte del conjunto de accionamiento. La manipulación deliberada del conjunto de accionamiento puede ocasionar la liberación del impulsor. Toda reparación o mejora que requiera acceso a la cámara de presión debe estar a cargo de un distribuidor o centro de servicio autorizado por Senco.</p>
<p>Frikoppla verktyget från batteriet när man: - Är utanför operatörens tillsyn och uppsyn. – Utför underhåll eller reparationer – Rensar en blockering – Flyttar verktyget till en ny placering</p>	<p>Kobl batteriet fra værktøjet når: - Det ikke er under operatørens opsyn eller kontrol. - Der udføres vedligeholdelse eller reparationer. - En blokering frigøres. - Værktøjet flyttes til et nyt sted.</p>	<p>Scollegare l'utensile dalla batteria quando: - Resta senza una supervisione o un controllo da parte dell'operatore - Quando si interviene per la manutenzione o la riparazione - Quando si interviene per liberare un blocco dell'utensile - Quando si trasporta l'utensile in un altro luogo</p>	<p>Desconecte la herramienta de la batería: - Si está fuera de la supervisión o el control del operador - Al realizar mantenimiento o una reparación - Al despejar un atascamiento - Al trasladar la herramienta a una nueva ubicación</p>
<ul style="list-style-type: none"> <li>● Med batteriet frånkopplat, syna dagligen för att säkerställa att arbetsstyckets kontakt element och avtryckaren kan röra sig fritt. Använd inte verktyget om arbetsstyckets kontaktelement eller avtryckare fastnar eller kärvar sig.</li> </ul>	<ul style="list-style-type: none"> <li>● Med batteriet frakoblet skal man hver dag efterse værktøjet for at kontrollere, at kontaktelementet og aftrækkeren kan bevæges frit. Anvend ikke værktøjet hvis kontaktelementet eller aftrækkeren sætter sig fast eller fungerer dårligt</li> </ul>	<ul style="list-style-type: none"> <li>● Con la batteria scollegata effettuare un controllo quotidiano per verificare la libertà di movimento dell'elemento di contatto con il pezzo e del grilletto. Non utilizzare l'utensile se queste parti sono bloccate o inceppate.</li> </ul>	<ul style="list-style-type: none"> <li>● Con la batería desconectada, haga una inspección diaria para asegurarse de la libertad de movimiento del elemento de contacto con la pieza de trabajo y del gatillo. No utilice la herramienta si el elemento de contacto con la pieza de trabajo o el gatillo se atascan o endurecen.</li> </ul>
<ul style="list-style-type: none"> <li>● Håll händer och andra kroppsdelar borta från området som visas i cirkeln för att undvika eventuella skador under hanteringen.</li> </ul>	<ul style="list-style-type: none"> <li>● Hold hænder og andre kroppsdele væk fra det område, der er vist i cirklen for at undgå personskade under betjeningen.</li> </ul>	<ul style="list-style-type: none"> <li>● Tenere le mani ed altre parti del corpo lontane dall'area indicata nel cerchietto, per evitare eventuali infortuni durante l'uso.</li> </ul>	<ul style="list-style-type: none"> <li>● Conserve sus manos y otras partes del cuerpo lejos del área mostrada en el círculo, para evitar posibles lesiones durante la operación.</li> </ul>



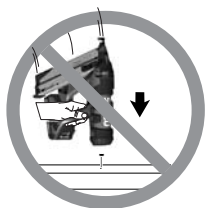
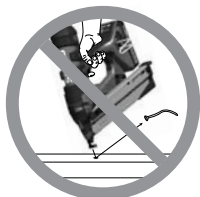
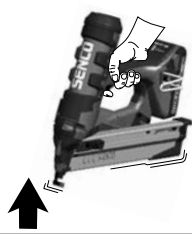
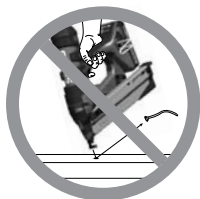
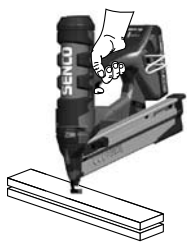

English	Deutsch	Nederlands
<ul style="list-style-type: none"> <li>● Drive fasteners into work surface only; never into materials too hard to penetrate.</li> </ul>	<ul style="list-style-type: none"> <li>● Schlagen Sie Nägel nur in Arbeitsoberflächen und niemals in Materialien ein, die für das Eindringen zu hart sind.</li> </ul>	<ul style="list-style-type: none"> <li>● Schiet de bevestigingsmiddelen alleen in het werkstuk. Nooit in materialen die te hard zijn om te penetreren.</li> </ul>
<ul style="list-style-type: none"> <li>● Do not drive fasteners on top of other fasteners or with the tool at too steep of an angle; the fasteners can ricochet and hurt someone.</li> </ul>	<ul style="list-style-type: none"> <li>● Schlagen Sie über anderen Nägeln oder mit einem zu flachen Werkzeugwinkel keine Nägel ein. Die Nägel könnten abprallen und jemand verletzen.</li> </ul>	<ul style="list-style-type: none"> <li>● Schiet geen bevestigingsmiddelen boven op andere bevestigingsmiddelen of met het gereedschap in een te scherpe hoek. Het bevestigingsmiddel zou kunnen afketsen en iemand kwetsen.</li> </ul>
<ul style="list-style-type: none"> <li>● When using tool, care should be taken due to possibility of tool recoil after a fastener is driven. If workpiece contact element is unintentionally allowed to re-contact work surface following a recoil, an unwanted fastener may be driven. Therefore, allow tool to recoil completely off work surface after a fastener is driven to avoid this condition. Do not push workpiece contact element on work surface until a second fastener is desired.</li> </ul>	<ul style="list-style-type: none"> <li>● Wenn das Werkzeug verwendet wird, sollte man wegen des möglichen Rückschlags beim Einschlagen eines Nagels vorsichtig sein. Wenn das Werkstückkontaktelement nach einem Rückschlag erneut mit der Arbeitsoberfläche unabsichtlich in Kontakt gerät, könnte ungewollt ein Nagel eingeschlagen werden. Um diesen Zustand zu vermeiden, das Werkzeug vom Rückschlag vollständig von der Arbeitsoberfläche abprallen lassen, nachdem ein Nagel eingeschlagen wurde. Drücken Sie das Werkstückkontaktelement nicht auf die Arbeitsoberfläche, bevor ein weiterer Nagel gewünscht wird.</li> </ul>	<ul style="list-style-type: none"> <li>● Onthoud tijdens het gebruik dat het gereedschap kan terugslaan wanneer een bevestigingsmiddel wordt geschoten. Als het contactelement na een terugslag per ongeluk opnieuw tegen het werkvlak wordt gedrukt, kan een bevestigingsmiddel afgeschoten worden. Laat het gereedschap daarom volledig terugslaan. Druk het contactelement pas op het werkstuk wanneer u een nieuw bevestigingsmiddel wilt schieten.</li> </ul>
<ul style="list-style-type: none"> <li>● Do not drive fasteners close to the edge of the work surface. The workpiece is likely to split and the fastener could fly free or ricochet and hit someone.</li> </ul>	<ul style="list-style-type: none"> <li>● Schlagen Sie Nägel nicht zu nahe am Rand einer Arbeitsoberfläche ein. Das Werkstück könnte sich spalten, wodurch der Nagel frei fliegend oder als Querschläger jemand treffen kann.</li> </ul>	<ul style="list-style-type: none"> <li>● Breng geen bevestigingsmiddelen dicht bij de rand van het werkstuk aan. Het materiaal zou kunnen barsten en het bevestigingsmiddel zou kunnen afketsen en iemand kwetsen.</li> </ul>
<ul style="list-style-type: none"> <li>● Never use any part of the tool (i.e., the cap or mainbody) as a hammer. The tool may activate or become damaged and result in an unsafe condition.</li> </ul>	<ul style="list-style-type: none"> <li>● Verwenden Sie niemals einen Teil des Werkzeugs (z. B. die Kappe oder den Hauptkörper) als Hammer. Das Werkzeug könnte dabei aktiviert oder beschädigt werden, woraus ein unsicherer Zustand entsteht.</li> </ul>	<ul style="list-style-type: none"> <li>● Gebruik geen enkel deel van het gereedschap (bijvoorbeeld de kop of de behuizing) als hamer. U zou het gereedschap kunnen activeren of beschadigen, zodat het onveilig wordt.</li> </ul>
<ul style="list-style-type: none"> <li>● Keep hands and other body parts away from the area shown in the circle to avoid possible injury during operation.</li> </ul>	<ul style="list-style-type: none"> <li>● Halten Sie Hände und andere Körperteile von dem im Kreis gezeigten Bereich entfernt, um mögliche Verletzungen während der Bedienung zu vermeiden.</li> </ul>	<ul style="list-style-type: none"> <li>● Blijf met uw handen en andere lichaamsdelen uit de buurt van het met de cirkel aangeduide gedeelte, om verwondingen tijdens het gebruik te voorkomen.</li> </ul>
<ul style="list-style-type: none"> <li>● Do not use tool without Danger Label on tool. If label is missing, damaged or unreadable, contact your Senco representative to obtain a new label at no cost.</li> </ul>	<ul style="list-style-type: none"> <li>● Das Werkzeug nicht ohne den Aufkleber „Gefahr“ am Werkzeug einsetzen. Fehlt der Aufkleber oder ist er beschädigt oder unleserlich, setzen Sie sich mit Ihrem Senco-Vertreter in Verbindung, damit Sie kostenlos einen neuen erhalten.</li> </ul>	<ul style="list-style-type: none"> <li>● Gebruik het gereedschap niet als het gevarenlabel ontbreekt. Als het label ontbreekt, beschadigd of onleesbaar is, neemt u contact op met uw vertegenwoordiger van Senco om gratis een nieuw label te krijgen.</li> </ul>



Consignes de Sécurité • Turvavarotukset • Sakerhets Foreskrifter • Sikkerhedsadvarsler

Français	Suomi	Norwegian	Svenska
<ul style="list-style-type: none"> <li>● Enfoncez les clous seulement dans la pièce sur laquelle vous travaillez; jamais dans de matériaux trop durs à pénétrer.</li> </ul>	<ul style="list-style-type: none"> <li>● Ammu nauvoja vain työskentelypintaan; älä laukaise naulainta sen läpäisykykyä kovemmillä pinnoilla.</li> </ul>	<ul style="list-style-type: none"> <li>● Skyt bare stifter inn i arbeidsflater, og aldri inn i materiale som er for til hardt å trenge gjennom.</li> </ul>	<ul style="list-style-type: none"> <li>● Endast skjut in fästdonen i arbetsytan och aldrig i material som är så hårda att de inte kan penetreras.</li> </ul>
<ul style="list-style-type: none"> <li>● N'enfoncez pas d'agrafes par-dessus d'autres agrafes ou en tenant l'outil avec une inclinaison trop prononcée, les agrafes pourraient ricocher et toucher quelqu'un.</li> </ul>	<ul style="list-style-type: none"> <li>● Älä ammu nauvoja vanhojen päälle tai naulaimen kulman ollessa liian jyrkkä; naulat voivat kimmota ja aiheuttaa vammoja.</li> </ul>	<ul style="list-style-type: none"> <li>● Skyt ikke stifter inn på toppen av andre stifter, eller med verktøyet med for skrå vinkel. Stiften kan rikosjettene og skade noen.</li> </ul>	<ul style="list-style-type: none"> <li>● Skjut inte in fästdon ovanpå andra fästdon eller när verktøyet är i för brant en vinkel; fästdonen kan studsats tillbaka och förorsaka personskada.</li> </ul>
<ul style="list-style-type: none"> <li>● Quand vous utilisez l'outil, prenez garde à la possibilité de son recul après qu'une agrafe soit enfoncée. Si l'élément de contact avec la pièce est involontairement laissé retoucher la surface de travail après un recul, une nouvelle agrafe sera involontairement enfoncée. C'est pourquoi laissez l'outil reculer complètement de la pièce après un clouage pour éviter cette situation. Ne repositionnez l'élément de contact avec la pièce sur la surface de travail que lorsque vous êtes prêt pour un second clouage.</li> </ul>	<ul style="list-style-type: none"> <li>● Käyttäessäsi työkalua ota huomioon takaiskun mahdollisuus naulan iskeytyessä työstöpintaan. Jos työstöelementti osuu takaiskun jälkeen tahattomasti uudelleen työstöpintaan, naulain ampuu uuden naulan. Tämän vältämiseksi anna takaiskuliikkeen päättyä vapaasti, irti työstöpinnasta, jotta vältät tahattomien, naulojen ampumisen. Älä paina työstöelementtiä takaisin työpinnalle ennen kuin haluat ampua seuraavan naulan.</li> </ul>	<ul style="list-style-type: none"> <li>● Når du bruker et verktøy må du være oppmerksom på muligheten for en rekyl etter at en stift er skutt inn. Hvis kontaktelelementet kontakter arbeidsoverflaten på nytt etter en rekyl, kan en utilsiktet stift bli skutt. La derfor verktøyet rekylere fullstendig etter å ha skutt en stift for å unngå dette. Skyv ikke kontaktelelementet tilbake mot arbeidsflaten før du ønsker å skyte inn neste stift.</li> </ul>	<ul style="list-style-type: none"> <li>● När du använder verktøyet, bör du vara aktsam eftersom verktøyet kan rekylera efter att en ett fästdon skjuts in. Om arbetsstyckskontaktelelement oavsikligt tillåts att åter komma in kontakt med en yta efter en rekyl, kan eventuellt ett oönskat fästdon skjutas av. Sålunda bör man låta verktøyet utföra en fullständig rekyl från arbetsytan efter att ett fästdon skjutits in för att undvika detta förhållande. Tryck inte arbetsstyckskontaktelelementet mot arbetsytan tills ett andra fästdon önskas.</li> </ul>
<ul style="list-style-type: none"> <li>● Ne pas enfoncer les clous trop près du bord de la surface travaillée. La pièce risque de se fendre et le clou peut voler librement ou ricocher, et blesser quelqu'un.</li> </ul>	<ul style="list-style-type: none"> <li>● Älä ammu nauvoja lähellä työstökappaleen reunaa. Reuna saattaa murtua, aiheuttaen naulan esteettömän lennon tai kimpoamisen, ja mahdollisen osuman käyttäjään tai sivulliseen.</li> </ul>	<ul style="list-style-type: none"> <li>● Skyt ikke inn stifter nært kanten på arbeidsoverflaten. Flaten kan sprekke, og stiften kan flyge fritt eller rikosjettene, og treffe noen.</li> </ul>	<ul style="list-style-type: none"> <li>● Skjut inte in fästdon nära till arbetsytans kant. Troligen kommer arbetsstycket att spricka och fästdonet kan eventuellt flyga fritt eller studsas tillbaka och vålla personskada.</li> </ul>
<ul style="list-style-type: none"> <li>● Ne jamais utiliser une quelconque partie de l'outil (comme le chapeau ou le corps) comme un marteau. L'outil pourrait s'activer ou être endommagé, et provoquer une situation dangereuse.</li> </ul>	<ul style="list-style-type: none"> <li>● Älä milloinkaan käytä työkalua tai sen osaa (päättä tai runkoa) vasarana. Työkalu saattaa aktivoitua tahattomasti tai vahingoittua, aiheuttaen vaaratilanteen.</li> </ul>	<ul style="list-style-type: none"> <li>● Aldri bruk deler av verktøyet (for eksempel toppen eller hoveddelen) som hammer. Verktøyet kan aktiveres eller bli skadet, og resultere i en utrygg tilstand.</li> </ul>	<ul style="list-style-type: none"> <li>● Skjut inte in fästdon nära till arbetsytans kant. Troligen kommer arbetsstycket att spricka och fästdonet kan eventuellt flyga fritt eller studsas tillbaka och vålla personskada.</li> </ul>
<ul style="list-style-type: none"> <li>● Tenir les mains et autres parties du corps éloignée de la zone délimitée par le cercle, pour éviter tout risque d'accident pendant le travail.</li> </ul>	<ul style="list-style-type: none"> <li>● Pidä kädet ja muut ruumiinosat etäällä kuvassa ympärillä merkityltä alueelta välttääksesi käytön aikaiset tapaturmat.</li> </ul>	<ul style="list-style-type: none"> <li>● Hold hender og andre kroppsdeler bort fra området vist i sirkelen for å unngå mulig skade under operasjonen.</li> </ul>	<ul style="list-style-type: none"> <li>● Använd aldrig någon del av verktøyet (d.v.s. hatten eller huvudkroppen) som en hammare. Verktøyet kan aktiveras eller skadas och resultera i ett farligt tillstånd.</li> </ul>
<ul style="list-style-type: none"> <li>● N'utilisez pas l'appareil sans l'étiquette de sécurité. Si l'étiquette est manquante, endommagée ou illisible, prendre contact avec votre représentant SENCO pour en obtenir une autre.</li> </ul>	<ul style="list-style-type: none"> <li>● Älä käytä työkalua, jos siinä ei ole vaaratarraa. Jos tarra puuttuu, on vioittunut tai sitä ei voi lukea, ota yhteys SENCO:n edustajaan saadaksesi uuden tarran ilmaiseksi.</li> </ul>	<ul style="list-style-type: none"> <li>● Ikke bruk verktøyet uten et Fare-merke på verktøyet. Hvis merket mangler, er ødelagt eller uleselig, bør du kontakte din SENCO-representant for å få et nytt merke gratis.</li> </ul>	<ul style="list-style-type: none"> <li>● Använd inte verktøyet utan att skylten för fara finns på verktøyet. Om skylten saknas, är skadad eller oläslig, kontakta din SENCO-representant för att kostnadsfritt erhålla ny skylt.</li> </ul>

# Sikkerhedsadvarsler • Avvertenze di Sicurezza • Avisos de Seguridad

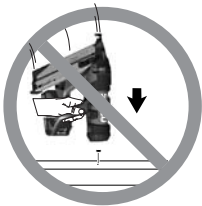
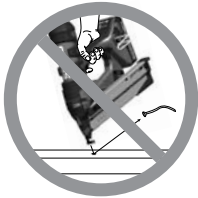
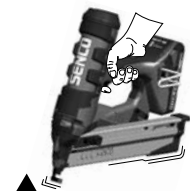
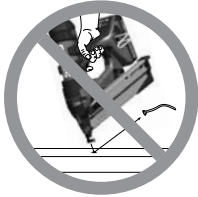
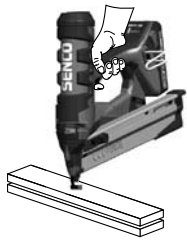

Dansk	Italian	Espanol
<ul style="list-style-type: none"> <li>● Driv kun søm i arbejdsfladen; aldrig i materialer, der er for hårde til at trænge ind i.</li> </ul>	<ul style="list-style-type: none"> <li>● Inserire gli elementi di fissaggio esclusivamente nella superficie di lavoro, non in materiali troppo duri da penetrare.</li> </ul>	<ul style="list-style-type: none"> <li>● Inserte los sujetadores en la superficie de trabajo únicamente, nunca en materiales que sean demasiado duros para penetrarlos.</li> </ul>
<ul style="list-style-type: none"> <li>● Driv ikke søm i oven på andre søm eller med værktøjet i en for stejl vinkel; sømmene kan rikoettere og forårsage personskade.</li> </ul>	<ul style="list-style-type: none"> <li>● Non inserire gli elementi di fissaggio sopra altri elementi o con l'utensile ad un angolo troppo acuto; gli elementi di fissaggio possono essere proiettati all'indietro e colpire qualcuno.</li> </ul>	<ul style="list-style-type: none"> <li>● No inserte sujetadores sobre otros sujetadores o con la herramienta en un ángulo demasiado pronunciado; los sujetadores podrían rebotar y herir a alguien.</li> </ul>
<ul style="list-style-type: none"> <li>● Når værktøjet anvendes, skal der udvises forsigtighed pga. muligheden for, at værktøjet kan rekylere, når der inddrives søm. Hvis emnets kontaktelement utilsigtet får lov at få kontakt med arbejdsfladen igen efter rekylring, kan et uønsket søm blive drevet i. Værktøjet skal derfor få lov at rekylere fuldstændig væk fra arbejdsfladen, når et søm er drevet i for at undgå denne tilstand. Skub ikke emnets kontaktelement på arbejdsfladen, før der ønskes et nyt søm.</li> </ul>	<ul style="list-style-type: none"> <li>● Durante l'uso dell'utensile, prestare attenzione all'eventuale rinculo dopo l'inserimento di un elemento di fissaggio. Se la parte di appoggio sul pezzo da urta accidentalmente una seconda volta la superficie di lavoro, dopo il rinculo dell'utensile, può fuoriuscire un nuovo elemento. Pertanto, per evitare tale situazione, allontanare l'utensile dalla superficie di lavoro dopo l'inserimento di un elemento di fissaggio ed attendere il rinculo. Spingere la parte di appoggio sulla superficie di lavoro solo se si desidera inserire un altro elemento di fissaggio.</li> </ul>	<ul style="list-style-type: none"> <li>● Al utilizar la herramienta, debe tenerse cuidado debido a la posibilidad del retroceso de la misma después de la inserción de un sujetador. Si se permite inadvertidamente que el elemento de contacto con la pieza de trabajo vuelva a tomar contacto con la superficie de trabajo después de un retroceso, puede ser que se inserte un sujetador donde no se debía. Por lo tanto, después de insertar un sujetador deje que la herramienta retroceda por completo fuera de la superficie de trabajo, para evitar esta condición. No empuje el elemento de contacto con la pieza de trabajo hasta que se desee insertar un segundo sujetador.</li> </ul>
<ul style="list-style-type: none"> <li>● Driv ikke søm i tæt på arbejdsfladens kant. Emnet kan revne, og sømmet kan flyve frit eller rikoettere og ramme nogen.</li> </ul>	<ul style="list-style-type: none"> <li>● Non inserire gli elementi di fissaggio presso il bordo della superficie di lavoro. Il pezzo da lavorare può spezzarsi e l'elemento può fuoriuscire o essere proiettato all'indietro e colpire qualcuno.</li> </ul>	<ul style="list-style-type: none"> <li>● No inserte los sujetadores cerca del borde de la superficie de trabajo. La pieza de trabajo podría partirse y el sujetador podría salir volando, o rebotar y golpear a alguien.</li> </ul>
<ul style="list-style-type: none"> <li>● Brug aldrig nogen del af værktøjet (dvs. kappe eller krop) som hammer. Værktøjet kan aktiveres eller blive beskadiget og resultere i en usikker tilstand.</li> </ul>	<ul style="list-style-type: none"> <li>● Non usare parti dell'utensile (ad es. il cappuccio o il corpo principale) come un martello. L'utensile potrebbe attivarsi o riportare danni, compromettendo la sicurezza.</li> </ul>	<ul style="list-style-type: none"> <li>● Nunca utilice ninguna pieza de la herramienta (por ejemplo, la tapa o el cuerpo principal) como un martillo. La herramienta puede activarse o quedar dañada, y dar como resultado una condición insegura.</li> </ul>
<ul style="list-style-type: none"> <li>● Hold hænder og andre kroplede væk fra det område, der er vist i cirklen for at undgå personskade under betjeningen.</li> </ul>	<ul style="list-style-type: none"> <li>● Tenere le mani ed altre parti del corpo lontane dall'area indicata nel cerchietto, per evitare eventuali infortuni durante l'uso.</li> </ul>	<ul style="list-style-type: none"> <li>● Conserve sus manos y otras partes del cuerpo lejos del área mostrada en el círculo, para evitar posibles lesiones durante la operación.</li> </ul>
<ul style="list-style-type: none"> <li>● Brug ikke værktøjet hvis der ikke sidder en Fareetiket på værktøjet. Hvis etiketten mangler, er beskadiget eller ulæselig, skal De kontakte Deres SENCO repræsentant for at få en ny etiket uden omkostninger.</li> </ul>	<ul style="list-style-type: none"> <li>● Non utilizzare l'utensile privo dell'etichetta Pericolo. Se l'etichetta è mancante, danneggiata o illeggibile contattare il rappresentante SENCO per ricevere gratuitamente una nuova etichetta.</li> </ul>	<ul style="list-style-type: none"> <li>● No use la herramienta sin la etiqueta de Avisos de Seguridad. Si la etiqueta esta dañada, no se puede leer o falta completamente. Comuníquese con su representante de SENCO para obtener una etiqueta nueva.</li> </ul>

Read tool manual  
Handbuch des  
Werkzeugs lesen  
Lees de han-  
dleiding van het  
gereedschap



Wear eye protection  
Augenschutz tragen  
Draag oogbes-  
cherming



Personal Injury  
Persönliche Verlet-  
zungen  
Persoonlijke letsels

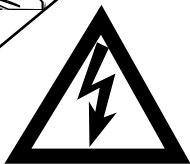
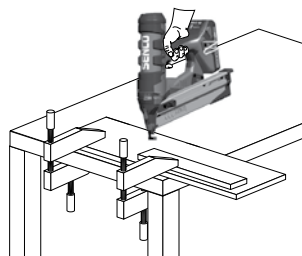

English	Deutsch	Nederlands
<p><b>Tool Use</b></p> <p>1. Read and understand tool labels and manual. Failure to follow warnings could result in death or serious injury.</p> <p>2. Operators and others in work area <b>MUST</b> wear safety glasses with side shields.</p> <p>3. Keep fingers <b>AWAY</b> from trigger when not driving fasteners, to avoid accidental firing.</p> <p>4. Choice of triggering method is important. See page 45 for triggering options.</p> <p>5. Never point tool at yourself or others in work area.</p>	<p><b>Verwendung des Werkzeugs</b></p> <p>1. Lesen und verstehen Sie die Warnschilder und das Handbuch des Werkzeugs. Nichtbefolgung dieser Warnungen kann zum Tod oder schweren Verletzungen führen.</p> <p>2. Benutzer und andere Personen im Arbeitsbereich müssen Schutzbrillen mit Seitenschutz tragen.</p> <p>3. Halten Sie Ihre Finger vom Auslöser entfernt, wenn Sie keine Nägel einschlagen, um unansichtiges Schießen zu vermeiden.</p> <p>4. Die Wahl der Auslösung ist wichtig. Siehe Seite 45 zwecks Auslösungsoptionen.</p> <p>5. Richten Sie das Werkzeug im Arbeitsbereich niemals auf sich selbst oder auf andere Personen.</p>	<p><b>Gebruik van het gereedschap</b></p> <p>1. Lees en begrijp de labels op het gereedschap en de handleiding. Het verwaarlozen van de waarschuwingen kan dodelijke en ernstige letsels veroorzaken.</p> <p>2. De gebruiker en anderen in de werkomgeving <b>MOETEN</b> een veiligheidsbril met zijstukken dragen.</p> <p>3. Houd uw vingers van de trekker wanneer u geen spijkers schiet, om ongelukken te voorkomen.</p> <p>4. De keuze van de trekkermethode is belangrijk. Zie pagina 45 voor de mogelijkheden.</p> <p>5. Richt het gereedschap nooit op uzelf of mensen in de omgeving.</p>
<p>● Tools shall not be modified without written approval of the manufacturer.</p> <p>● Use clamps or other practical ways to secure and support the workpiece to a stable platform. Holding the work by hand or against your body is unstable and may lead to loss of control.</p>	<p>● Ohne vorheriges schriftliches Einverständnis durch den Hersteller dürfen Werkzeuge nicht modifiziert werden.</p> <p>● Verwenden Sie Klammern oder andere praktische Maßnahmen, um das Werkstück auf einer stabilen Unterlage zu sichern und zu unterstützen. Festhalten des Werkstücks mit der Hand oder gegen Ihren Körper ist unsicher und könnte zu Kontrollverlust führen.</p>	<p>● Het gereedschap mag niet worden aangepast zonder de schriftelijke toelating van de fabrikant.</p> <p>● Gebruik klampen of andere praktische methoden om het werkstuk te zekeren en aan een stabiel platform vast te maken. Het werkstuk met de hand vasthouden of tegen uw lichaam klemmen is onstabiel en kan u de controle doen verliezen.</p>
<p><b>Battery Use</b></p> <p><b>SAFETY RULES FOR CHARGER &amp; BATTERY CARTRIDGE</b></p> <p>● When using battery-operated tools, basic safety precautions should always be followed to reduce the risk of fire, leaking batteries, and personal injury, including the following:</p> <p>● <b>SAVE THESE INSTRUCTIONS</b> This manual contains important safety and operating instructions for SENCO battery charger VB0130 (Europe), VB0132 (UK), and VB0131 (Australia).</p> <p>● Use with approved SENCO battery VB0129. Only use batteries for specified tool.</p> <p>● Before using any SENCO battery charger, read all instructions and cautionary markings on (1) battery charger, (2) battery, and (3) product using battery.</p>	<p><b>Verwendung von Akkus</b></p> <p><b>SICHERHEITSGEDELN FÜR DAS LADEGERÄT UND DIE BATTERIEKARTUSCHE</b></p> <p>● Bei der Verwendung batteriebetriebener Werkzeuge sollten stets grundlegende Sicherheitsvorkehrungen zur Reduzierung der Risiken durch Feuer, leckende Batterien und Verletzungen eingehalten werden, einschließlich dem Folgenden:</p> <p><b>BEWAHREN SIE DIESE ANWEISUNG AUF</b></p> <p>● Dieses Handbuch enthält wichtige Sicherheits- und Bedienungsanleitungen für das SENCO-Batterieladegerät VB0130 (Europa), VB0132 (GB) und VB0131 (Australien).</p> <p>● Zur Verwendung an zugelassenen SENCO-Batterien VB0129. Batterien nur für das dafür spezifizierte Werkzeug verwenden.</p> <p>● Bevor Sie das SENCO-Batterieladegerät verwenden, lesen Sie alle Anleitungen und Sicherheitsmarkierungen an (1) dem Batterieladegerät, (2) der Batterie und (3) dem Produkt, das die Batterie verwendet.</p>	<p><b>Gebruik van de batterij</b></p> <p><b>VEILIGHEIDSVORSCHRIFTEN VOOR DE LADER EN BATTERIJ</b></p> <p>● Wanneer u gereedschap met batterijen gebruikt, moet u altijd elementaire voorzorgsmaatregelen nemen om het gevaar op brand, lekkende batterijen en verwondingen te beperken. Onder meer:</p> <p><b>BEWAAR DEZE INSTRUCTIES</b></p> <p>● Deze handleiding bevat belangrijke veiligheids- en gebruiksinstructies voor de SENCO-batterijlader VB0130 (Europa), VB0132 (UK) en VB0131 (Australië).</p> <p>● Voor gebruik met de goedgekeurde SENCO-batterijen: VB0129. Gebruik uitsluitend de batterijen voor het vermelde gereedschap.</p> <p>● Voor u een batterijlader van SENCO gebruikt, moet u alle instructies en waarschuwingen lezen op (1) de lader, (2) de batterij en (3) het product waarin u de batterij gebruikt.</p>

Français	Suomi	Norwegian
<p><b>Utilisation de l'Outil</b></p> <ol style="list-style-type: none"> <li>Lisez et assimilez les étiquettes de l'outil et son manuel. Le non-respect des mises en garde peut entraîner BLESSURES GRAVES ou même MORT.</li> <li>Les opérateurs et les autres personnes dans sa zone DOIVENT porter des lunettes de sécurité à écrans de protection latéraux.</li> <li>Gardez vos doigts À L'ÉCART de la gâchette quand vous n'enfonchez pas d'attaches pour éviter un déclenchement accidentel.</li> <li>Le choix de la méthode de déclenchement est important. <b>Voyez en page 46 les options de déclenchement.</b></li> <li>Ne pontez jamais l'outil vers vous ni vers d'autres personnes dans la zone de travail.</li> </ol>	<p><b>Työkalun käyttö</b></p> <ol style="list-style-type: none"> <li>Perehdy käyttöohjeeseen ja naulaimessa oleviin merkintöihin. Varoitusten noudattamatta jättäminen voi aiheuttaa vakavia vammoja tai kuoleman.</li> <li>Käyttäjän ja muiden työkentely-alueella olevien henkilöiden TÄY-TYY käyttää umpinaisin sivuin varustettuja suojalaseja.</li> <li>POISTA sormet liipai-si-mel-ta heti keskeytettyäsi nau-lauk-sen.</li> <li>Oikean naulaustavan valinta on oleellista. Katso liipaisutapavalintoja si-vul-ta 46.</li> <li>Älä tähtää naulaimella itseesi tai muihin työkentelyalueella oleviin henkilöitä.</li> </ol>	<p><b>Bruk av verktøyet</b></p> <ol style="list-style-type: none"> <li>Les og forstå verktøyetiketter og brukerveiledning. Tilsidesettelse av advarsler kan medføre alvorlige eller livstruende skader.</li> <li>Maskinarbeidere og andre som oppholder seg i arbeidsområdet MÅ bruke vernebriller med sideskjold.</li> <li>Hold fingre UNNA utløseren når festeutsyret ikke er i bruk for å unngå utilsiktet avfiring.</li> <li>Valg av utløsermetode er viktig. Se side 46 for utløservalg.</li> <li>Aldri rett verktøyet mot deg selv eller andre som oppholder seg i arbeidsområdet.</li> </ol>
<p>● Les outils ne doivent pas être modifiés sans accord écrit de leur constructeur.</p> <p>● Utilisez des valets d'établi ou tout autre moyen pour assurer un maintien correct de la pièce sur un plan stable. Maintenir la pièce à la main ou contre votre corps est instable et peut entraîner une perte de contrôle.</p>	<p>● Älä tee muutoksia naulaimen ilman valmistajan kirjallista lupaa.</p> <p>● Käytä puristimia tai muita tarjolla olevia keinoja lukitaksi työstettävän kappaleen tukevasti työkentelyalustaan. Työstettävän kappaleen pitäminen käsin tai kehoa vasten on epävaaka ja saattaa aiheuttaa hallinnan menettämisen.</p>	<p>● Verktøy skal ikke modifieres uten skriftlig tillatelse fra produsenten.</p> <p>● Bruk klemmer eller andre praktiske metoder for å sikre og støtte arbeidsstykket på en stabil plattform. Du kan miste kontrollen dersom du holder arbeidsstykket med hånda eller mot kroppen da dette ikke er stabilt.</p>
<p><b>Utilisation de la Batterie</b></p> <p>RÈGLES DE SÉCURITÉ CONCERNANT LE CHARGEUR ET LA BATTERIE</p> <p>● En utilisant des outils alimentés sur batterie, il faut toujours prendre des précautions de sécurité élémentaire pour réduire les risques de départ d'incendie, fuite de batterie et blessures corporelles, en particulier celles qui suivent :</p> <p><b>CONSERVEZ CES INSTRUCTIONS</b></p> <p>● Ce manuel contient d'importantes instructions de sécurité et d'utilisation concernant le chargeur de batterie Senco VB0130 (Europe), VB0132 (RU) et VB0131 (Australie).</p> <p>● Utilisez l'outil avec de des batteries approuvées Senco : VB0129. N'utilisez que des batteries spécifiques pour l'outil.</p> <p>● Avant d'utiliser tout chargeur de batterie Senco, lisez toutes les instructions et mises en garde sur (1) chargeur de batterie, (2) batterie et (3) produit utilisant la batterie.</p>	<p><b>Akun Kaytto</b></p> <p><b>TURVAOHJEITA LATURILLE JA AKULLE</b></p> <p>● Kaikkia akkukäyttöisiä laitteita käytettäessä tulee noudattaa tulipalovaaran, akkuvuotojen ja henkilövahinkojen välttämiseksi seuraavia yleisiä turvaohjeita:</p> <p>● SÄILYTÄ TÄMÄ KÄYTTÖOHJE Tämä opas sisältää tärkeitä turvallisuus- ja käyttöohjeita Senco laturille VB0130 (Eurooppa), VB0132 (Englanti) ja VB0131 (Australia).</p> <p>● Käytä vain hyväksytyjä Senco akkuja: VB0129. Käytä vain työkalullesi tarkoitettuja akkuja.</p> <p>● Tutustu kaikkiin (1) laturin, (2) akun ja (3) akkuä käyttävän työkalun sisältämiin ohjeisiin ja varoitusmerkkintöihin ennen Senco-laturin käyttöä.</p>	<p><b>Batteribruk</b></p> <p><b>SIKKERHETSREGLER FOR LADER &amp; BATTERI-BEHOLDEREN</b></p> <p>● Ved bruk av batteridrevne verktøy, bør enkle sikkerhetsprosedyrer bli fulgt for å redusere risiko for brann, batterilekkasjer og personlig skade, inkludert de følgende:</p> <p>● TA VARE PÅ DISSE INSTRUKSJONENE</p> <p>Denne bruksanvisningen inneholder viktige sikkerhets og betjeningsinstruksjoner for Senco batterilader VB0130 (Europa), VB0132 (UK), og VB0131 (Australia).</p> <p>● Bruk med godkjente Senco batterier: VB0129. Bare bruk batterier for spesifisert verktøy.</p> <p>● Før du bruker en Senco batterilader, les alle bruksanvisninger og forsiktighetsadvarsler på (1) batterilader, (2) batteri, og (3) produktet som bruker batteriet.</p>

Lisez le manuel d'outil  
Lue käyttöohje  
Les verktøymanualen  
Läs erkytgshandboken  
Læs værktøjets vejledning  
Leggere il manuale dell'utensile  
Lea el manual de la herramienta



Verres de sûreté d'usage  
Käytä suojalaseja  
Bruk vernebriller  
Använd ögonskydd  
Vær iført øjenværn  
Utilizzare una protezione per gli occhi  
Use protección ocular



Blessures  
Henkilövahinko  
Personskade  
Personskada  
Personskade  
Lesioni personali  
Lesiones personales

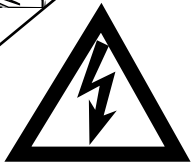
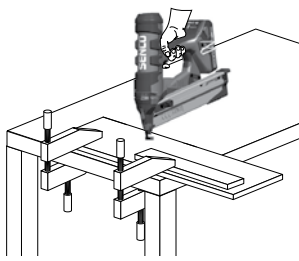



Svenska	Dansk	Italian	Español
<p><b>Användning av verktyget</b></p> <ol style="list-style-type: none"> <li>1. Läs och förstå verktygsetiketter och handboken. Eventuellt kan underlåtenhet att följa varningar resultera i dödsfall eller allvarliga skador.</li> <li>2. Operatörer och andra på arbetsplatsen MÅSTE använda skyddsglasögon with sideskydd.</li> <li>3. Håll fingrarna BORTA från avtryckaren när du inte kör in fästdon för att undvika oavsiktlig avfyrning.</li> <li>4. Val of avtryckningsmetod är viktig. Se sidan 47 för avtryckningsalternativ.</li> <li>5. Rikta aldrig verktyget mot dig själv eller andra på arbetsområdet.</li> </ol>	<p><b>Betjening af værktøjet</b></p> <ol style="list-style-type: none"> <li>1. Læs og forstå mærkater på værktøjet og dets vejledning. Manglende overholdelse af de følgende advarsler kan medføre dødsfald eller alvorlig legemesbeskadigelse.</li> <li>2. Operatører og andre personer i arbejdsområdet SKAL være iført beskyttelsesbriller med glas i siden.</li> <li>3. Hold fingrene VÆK fra aftrækkeren når der ikke sømmes, for at undgå affyring ved et uheld.</li> <li>4. Valg af aftrækkermetode er vigtig. Se side 47 for aftrækker valgmuligheder.</li> <li>5. Ret aldrig værktøjet mod dig selv eller andre i arbejdsområdet.</li> </ol>	<p><b>Uso dell'utensile</b></p> <ol style="list-style-type: none"> <li>1. Leggere e assimilare le etichette dell'utensile e il suo manuale. Il non rispetto delle avvertenze può comportare delle LESIONI GRAVI e anche la MORTE.</li> <li>2. Gli operatori e le altre persone nell'area di lavoro DEVONO indossare degli occhiali di sicurezza con protezioni laterali.</li> <li>3. Tenere le dita LONTANO dal grilletto quando non si inseriscono dei chiodi, per evitare un avvio accidentale.</li> <li>4. La scelta del metodo di inserimento è importante. Consultare le opzioni di inserimento a pagina 47.</li> <li>5. Non puntare mai l'utensile verso se stessi o verso altre persone nella zona di lavoro.</li> </ol>	<p><b>Operación de la Herramienta</b></p> <ol style="list-style-type: none"> <li>1. Lea y comprenda las etiquetas y el manual de la herramienta. El incumplimiento de los avisos puede provocar la MUERTE o GRAVES LESIONES.</li> <li>2. Los operadores y las demás personas que se encuentren en la zona de trabajo DEBEN usar gafas de seguridad con protecciones laterales.</li> <li>3. Mantenga sus dedos LEJOS del gatillo cuando no esté clavando sujetadores, para evitar una activación accidental.</li> <li>4. La elección del método de disparo es importante. <b>Vea las opciones de disparo en la página 47.</b></li> <li>5. No apunte nunca la herramienta hacia usted ni hacia otras personas que se encuentren en el área de trabajo.</li> </ol>
<ul style="list-style-type: none"> <li>● <b>Verktyg skall inte modifieras utan tillverkarens skriftliga godkännande.</b></li> <li>● <b>Använd klämmor eller andra praktiska sätt att fästa och stötta arbetsstycket till en stabil plattform. Att hålla arbetet i handen eller mot kroppen är inte ett stabilt sätt att arbeta och kan resultera i att man tappa kontroll.</b></li> </ul>	<ul style="list-style-type: none"> <li>● <b>Værktøjet må ikke ændres uden fabrikantens forudgående skriftlige godkendelse.</b></li> <li>● <b>Anvend skruetvinger eller en anden praktisk måde til at fastgøre arbejdsstykket til et stabilt underlag. At holde arbejdsstykket i hånden eller imod kroppen er ustabil, og kan medføre tab af kontrol.</b></li> </ul>	<ul style="list-style-type: none"> <li>● <b>Gli utensili non devono essere modificati senza un accordo scritto da parte del produttore.</b></li> <li>● <b>Utilizzare dei morsetti o altri mezzi per garantire il mantenimento corretto del pezzo su un piano stabile. Tenere il pezzo con la mano o contro il corpo non fornisce stabilità e può comportare una perdita del controllo del pezzo.</b></li> </ul>	<ul style="list-style-type: none"> <li>● <b>Las herramientas no se modificarán sin la aprobación escrita del fabricante.</b></li> <li>● <b>Use mordazas u otro método práctico para asegurar y soportar el lugar de trabajo en una plataforma estable. El sostener la pieza de trabajo con la mano o contra el cuerpo resulta inestable y puede ocasionar pérdida del control.</b></li> </ul>
<p><b>Brug af Batteriet</b></p>	<p><b>Brug af Batteriet</b></p>	<p><b>Uso de la batería</b></p>	<p><b>Uso de la Bateria</b></p>
<p><b>SÄKERHETSREGLER FÖR LADDARE &amp; BATTERIKASSETT</b></p> <ul style="list-style-type: none"> <li>● När man använder batteridrivna verktyg, bör alltid grundläggande säkerhetsanvisningar följas för att reducera risken för eld, batteriläckage, och personskada, inklusive följande:</li> <li>● <b>SPARA DESSA INSTRUKTIONER</b> Denna handbok innehåller viktiga säkerhets- och hanteringsinstruktioner för Senco-batteriladdaren VB0130 (Europa), VB0132 (UK), och VB0131 (Australien).</li> <li>● Använd med godkända Senco-batterier: VB0129. Använd endast batterier för angivet verktyg.</li> <li>● Innan du använder en Senco-batteriladdare, läs alla instruktioner och varningsmarkeringar på (1) batteriladdaren, (2) batteriet, och (3) produkten som använder batteriet.</li> </ul>	<p><b>SIKKERHEDSREGLER FOR OPLADER OG BATTERIINDSAT</b></p> <ul style="list-style-type: none"> <li>● Når man anvender batteridrevet værktøj, er der nogle grundlæggende forholdsregler, som altid skal følges for at reducere risikoen for brand, lækkende batterier og personskade, herunder følgende:</li> <li>● <b>GEM DENNE VEJLEDNING</b> Denne håndbog indeholder vigtig sikkerheds- og betjeningsvejledning til Senco-batterioplader VB0026 (Europa), VB0029 (Storbritannien) og VB0028 (Australien).</li> <li>● Bruges med godkendte Senco-batterier: VB0034, VB0040, VB0059, VB0070 og VB0074. Brug kun batterier til det specificerede værktøj.</li> <li>● Før brug af en Senco-batterioplader, læs hele vejledningen og advarsler på (1) batterioplader, (2) batteri og (3) produktet, der bruger batteriet.</li> </ul>	<p><b>NORME DI SICUREZZA PER CARICABATTERIE E PACCO BATTERIE</b></p> <ul style="list-style-type: none"> <li>● Quando si impiegano utensili a batteria, attenersi sempre alle norme di sicurezza di base per ridurre il rischio di incendi, perdite dalle batterie ed infortuni, incluse le indicazioni fornite di seguito.</li> <li>● <b>CONSERVARE QUESTE ISTRUZIONI</b> Il presente manuale contiene importanti istruzioni relative alla sicurezza ed all'impiego dei caricabatterie Senco VB0130 (Europa), VB0132 (UK) e VB0131 (Australia).</li> <li>● Usare con batterie approvate Senco: VB0129. Usare esclusivamente le batterie specificate per l'utensile in uso.</li> <li>● Prima di utilizzare un qualsiasi caricabatterie Senco, leggere tutte le istruzioni ed i contrasegni di avvertenza riportati su (1) caricabatterie, (2) batteria e (3) il prodotto che monta la batteria.</li> </ul>	<p><b>REGLAS DE SEGURIDAD PARA EL CARGADOR Y EL CARTUCHO DE BATERIA</b></p> <ul style="list-style-type: none"> <li>● Al utilizar herramientas alimentadas a batería deben observarse siempre las precauciones básicas de seguridad, para reducir el riesgo de incendio, fugas de las baterías y lesiones personales. Estas precauciones incluyen lo siguiente:</li> <li>● <b>GUARDE ESTAS INSTRUCCIONES</b> Este manual contiene importantes instrucciones de seguridad y operación para el cargador de batería Senco VB0130 (Europa), VB0132 (Reino Unido) y VB0131 (Australia).</li> <li>● Utilícelos con las baterías Senco aprobadas: VB0129. Utilice únicamente las baterías para la herramienta especificada.</li> <li>● Antes de usar cualquiera de los cargadores de batería de Senco, lea todas las instrucciones y marcas de advertencia en (1) el cargador de batería, (2) la batería, y (3) el producto que está utilizando la batería.</li> </ul>



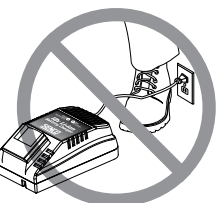
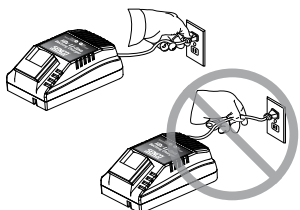
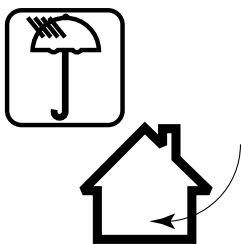

Length of Cord (Feet)	25	50	100	150
AWG Size of Cord	16	16	16	14
Länge des Kabels (Fuß)	7,5	15	30	45
Calibre AWG del cable	16	16	16	14
Snoerlengte (cm)	7,5	15	30	45
Taille AWG du cordon	16	16	16	14
Longueur du cordon (en m)	7,5	15	30	45
Taille AWG du cordon	16	16	16	14
Johdon pituus (mm)	7,5	15	30	45
Johkon keskim, koko	16	16	16	14
Länge des Kabels (Fuß)	7,5	15	30	45
AWG-Stärke des Kabels	16	16	16	14
Sladdens längd (m)	7,5	15	30	45
AWG-storlek på sladd	16	16	16	14

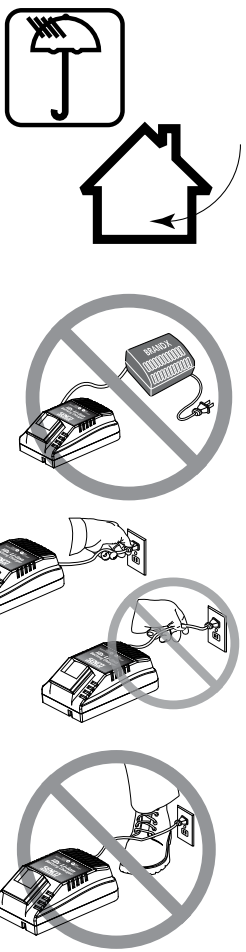

English	Deutsch	Nederlands
<ul style="list-style-type: none"> <li>Do not expose charger to water, rain or snow.</li> <li>Use indoors.</li> </ul>	<ul style="list-style-type: none"> <li>Setzen Sie das Ladegerät weder Wasser, Regen noch Schnee aus.</li> <li>Nur für Innenräume.</li> </ul>	<ul style="list-style-type: none"> <li>De lader niet blootstellen aan water, regen of sneeuw.</li> <li>Alleen binnen gebruiken.</li> </ul>
<ul style="list-style-type: none"> <li>Use of an attachment not recommended or sold by the battery charger manufacturer may result in a risk of fire, electric shock, or injury to persons.</li> </ul>	<ul style="list-style-type: none"> <li>Die Verwendung eines Geräts, das vom Batteriehersteller nicht empfohlen oder verkauft wurde, kann Feuer, Stromschläge oder Verletzungen verursachen.</li> </ul>	<ul style="list-style-type: none"> <li>Het gebruik van accessoires die niet door de fabrikant van de batterijlader aanbevolen of verkocht worden, kan brand, elektrische schok of persoonlijke verwondingen veroorzaken.</li> </ul>
<ul style="list-style-type: none"> <li>To reduce risk of damage to electric plug and cord, pull by plug rather than cord when disconnecting charger.</li> </ul>	<ul style="list-style-type: none"> <li>Um das Beschädigungsrisiko des Netzsteckers oder Kabels zu reduzieren, ziehen Sie zum Trennen des Ladegeräts am Stecker und nicht am Kabel.</li> </ul>	<ul style="list-style-type: none"> <li>Trek aan de stekker, niet aan het snoer, om de batterijlader uit het stopcontact te nemen. Dit voorkomt schade aan het snoer en het stopcontact.</li> </ul>
<ul style="list-style-type: none"> <li>Make sure cord is located so that it will not be stepped on, tripped over, or otherwise subjected to damage or stress.</li> </ul>	<ul style="list-style-type: none"> <li>Achten Sie bei der Platzierung des Netzkabels darauf, dass niemand darauf treten, darüber stolpern oder das Kabel anders beschädigt oder belastet werden kann.</li> </ul>	<ul style="list-style-type: none"> <li>Plaats het snoer zo dat niemand erop kan trappen of erover kan struikelen. Bescherm het tegen beschadiging en druk.</li> </ul>
<p><b>RECOMMENDED MINIMUM AWG SIZE FOR EXTENSION CORDS FOR BATTERY CHARGERS</b></p> <ul style="list-style-type: none"> <li>An extension cord should not be used unless absolutely necessary. Use of improper extension cord could result in a risk of fire and electric shock. If extension cord must be used, make sure:                     <ol style="list-style-type: none"> <li>That pins on plug of extension cord are the same number, size, and shape as those of plug on charger;</li> <li>That extension cord is properly wired and in good electrical condition; and</li> <li>That wire size is at least as large as the one specified in the table.</li> </ol> </li> </ul>	<p><b>TABELLE 1 EMPFOHLENE MINDESTDRAHTSTÄRKE (AWG) FÜR VERLÄNGERUNGSKABELN FÜR BATTERIELADEGERÄT.</b></p> <ul style="list-style-type: none"> <li>Ein Verlängerungskabel sollte nur verwendet werden, wenn unbedingt notwendig. Die Verwendung eines ungeeigneten Verlängerungskabels kann zu Feuer oder Stromschlag führen. Bei der Verwendung von Verlängerungskabeln folgendes sicherstellen:                     <ol style="list-style-type: none"> <li>Kontakte am Stecker des Verlängerungskabels müssen die gleiche Größe, Anzahl und Form haben, wie die Kontakte am Stecker des Ladegeräts.</li> <li>Das Verlängerungskabel muss richtig verdrahtet und in gutem elektrischen Zustand sein.</li> <li>Die Drahtstärke muss mindestens so groß sein wie in der Tabelle aufgeführt.</li> </ol> </li> </ul>	<p><b>TABEL 1 AANBEVOLEN MINIMALE DOORSNEDE VAN VERLENGSNOEREN VOOR BATTERIJLADERS</b></p> <ul style="list-style-type: none"> <li>Gebruik een verlengsnoer uitsluitend als het echt noodzakelijk is. Het gebruik van een ongeschikt verlengsnoer kan brand of elektrische schok veroorzaken. Als u toch een verlengsnoer moet gebruiken, zorgt u dat:                     <ol style="list-style-type: none"> <li>De pennen van de stekker van het verlengsnoer even talrijk en even groot zijn als die van de stekker van de lader, en dat ze dezelfde vorm hebben;</li> <li>Het verlengsnoer correct bedraad is en in goede staat verkeert; en</li> <li>De diameter van het snoer minstens even groot is als aangegeven op de tabel.</li> </ol> </li> </ul>

Français	Suomi	Norwegian	Svenska
<ul style="list-style-type: none"> <li>● Maintenez le chargeur à l'abri de la pluie, l'eau ou la neige.</li> <li>● A utiliser a l'interieur uniquement.</li> </ul>	<ul style="list-style-type: none"> <li>● Pidä laturi turvassa vedeltä, sateelta ja lumelta.</li> <li>● Kayta vain sisätiloissa.</li> </ul>	<ul style="list-style-type: none"> <li>● Ikke utsett laderen for vann, regn eller snø.</li> <li>● Bare Bruk Innedors.</li> </ul>	<ul style="list-style-type: none"> <li>● Utsatt inte laddaren för Vatten, regn eller snö.</li> <li>● Endast inomhusbruk.</li> </ul>
<ul style="list-style-type: none"> <li>● L'utilisation d'un raccord non recommandé ou vendu par le fabricant du chargeur de batterie peut provoquer des risques d'incendie, d'électrocution ou blessures aux personnes.</li> </ul>	<ul style="list-style-type: none"> <li>● Muiden kuin laturin valmistajan suosittelemien tai valmistamien lisävarusteiden käyttö saattaa aiheuttaa palovaaran, sähköiskun tai henkilövahingon.</li> </ul>	<ul style="list-style-type: none"> <li>● Bruk av en skjøteledning som ikke er anbefalt eller solgt av batteriladerprodusenten, kan resultere i brann, elektrisk sjokk, eller personskade.</li> </ul>	<ul style="list-style-type: none"> <li>● Eventuellt kan bruk av tillbehör som inte rekommenderas eller säljs av tillverkaren av batteriladdaren resultera i risk för eld, elstötar, eller personskada.</li> </ul>
<ul style="list-style-type: none"> <li>● Lorsque vous débranchez le chargeur, ne tirez pas sur le cordon, mais débranchez en maintenant la prise afin de ne pas endommager le cordon ou la prise.</li> </ul>	<ul style="list-style-type: none"> <li>● Vähentääksesi pistokkeen ja johdon vaurioitumisvaaraa, irrota laturi verkkovirrasta tarttumalla pistokkeeseen, ei johdosta vetämällä.</li> </ul>	<ul style="list-style-type: none"> <li>● For å redusere risikoen for skade på den elektriske pluggen og ledningen, dra i pluggen og ikke ledningen når du skal koble fra laderen.</li> </ul>	<ul style="list-style-type: none"> <li>● För att reducera skaderisken för kontakten och sladden, dra hellre i kontakten än sladden vid fränkoppling av laddaren.</li> </ul>
<ul style="list-style-type: none"> <li>● Assurez-vous que le cordon est bien rangé pour ne pas marcher dessus, vous faire trébucher ou l'exposer à toute tension ou dommage.</li> </ul>	<ul style="list-style-type: none"> <li>● Varmista, että johto ei jää paikkaan, jossa olisi vaarana sen päälle astuminen, kompastuminen tai muu vaurio tai kuormitus.</li> </ul>	<ul style="list-style-type: none"> <li>● Forsikre deg om at ledningen er plassert slik at den ikke vil bli trukket på, snublet i, eller utsatt for skade eller belastninger.</li> </ul>	<ul style="list-style-type: none"> <li>● Se till att sladden är placerad så att du inte trampar, snubblar på den, eller annars utsätta den för skada eller påkänningar.</li> </ul>
<p><b>TABLEAU 1</b> <b>TAILLE MINIMUM AWG RECOMMANDÉE POUR LES RALLONGES DES CHARGEURS DE BATTERIE</b></p> <ul style="list-style-type: none"> <li>● N'utilisez une rallonge que si cela est absolument indispensable. L'utilisation d'une rallonge peut provoquer des risques d'incendie ou d'électrocution. Si l'utilisation d'une rallonge est nécessaire, assurez-vous que :             <ol style="list-style-type: none"> <li>Les fiches de la prise de la rallonge sont de même nombre, même taille et même forme que celles de la prise du chargeur.</li> <li>Que la rallonge est correctement branchée et que ses propriétés électriques sont correctes; et</li> <li>Que les dimensions du câble ne sont pas inférieures à celles qui sont spécifiées dans le tableau.</li> </ol> </li> </ul>	<p><b>TAULUKKO 1</b> <b>SUOSITETTU MINIMI KESKIM. KOKO AKKULATURIN JATKO-JOHDOILLE</b></p> <ul style="list-style-type: none"> <li>● Jatkojohtoa ei pidä käyttää, jollei se ole aivan välttämätöntä. Sopimattoman jatkojohdon käyttö voi aiheuttaa tulipalovaaran ja sähköiskun. Jos on käytettävä jatkojohtoa, varmista että:             <ol style="list-style-type: none"> <li>jatkojohdon nastat ovat samaa numeroa, kokoa ja muotoa kuin laturin liittimen.</li> <li>että jatkojohto on asianmukaisesti johdotettu ja hyvässä kunnossa ja</li> <li>että johdon koko on ainakin yhtä suuri kuin taulukossa määritely.</li> </ol> </li> </ul>	<p><b>TABELL 1</b> <b>ANBEFALT MINIMUM AWG-STØRRELSE PÅ SKJØTELEDNINGER FOR BATTERILADERE</b></p> <ul style="list-style-type: none"> <li>● Förlängningssladd bör inte användas om inte absolut nödvändigt. Användning av oriktig förlängningssladd kan resultera i brandrisk och risk för elektrisk stöt. Om förlängningssladd måste användas, se till att:             <ol style="list-style-type: none"> <li>Stiften på förlängningssladdens kontaktstycke är lika till antal, storlek och form som kontaktstycket på laddaren.</li> <li>Förlängningssladden är av rätt typ och i gott elektriskt skick.</li> <li>Sladdens storlek är minst lika stor som den som anges i tabellen.</li> </ol> </li> </ul>	<p><b>TABELL1</b> <b>REKOMMENDERAD MINSTA AWG-STORLEK FÖR FÖRLÄNGNINGSSLAD-DAR FÖR BATTERILADDARE</b></p> <ul style="list-style-type: none"> <li>● Förlängningssladd bör inte användas om inte absolut nödvändigt. Användning av oriktig förlängningssladd kan resultera i brandrisk och risk för elektrisk stöt. Om förlängningssladd måste användas, se till att:             <ol style="list-style-type: none"> <li>Stiften på förlängningssladdens kontaktstycke är lika till antal, storlek och form som kontaktstycket på laddaren.</li> <li>Förlängningssladden är av rätt typ och i gott elektriskt skick.</li> <li>Sladdens storlek är minst lika stor som den som anges i tabellen.</li> </ol> </li> </ul>



	Dansk	Italian	Espanol										
	<ul style="list-style-type: none"> <li>● Opladeren må ikke udsættes for vand, regn eller sne.</li> <li>● Ma kun bruges indendørs.</li> </ul>	<ul style="list-style-type: none"> <li>● Non esporre il caricabatterie ad acqua, pioggia o neve.</li> <li>● Solo per interni.</li> </ul>	<ul style="list-style-type: none"> <li>● No exponga el cargador de batería al agua, la lluvia o la nieve.</li> <li>● Para uso en interiores únicamente.</li> </ul>										
	<ul style="list-style-type: none"> <li>● Brug af tilbehør, som ikke anbefales eller sælges af batteriopladerens producent, kan resultere i risiko for brand, elektrisk stød eller personskade.</li> </ul>	<ul style="list-style-type: none"> <li>● L'uso di un accessorio non raccomandato o venduto dal costruttore del caricabatterie può causare incendi, scosse elettriche o lesioni alle persone.</li> </ul>	<ul style="list-style-type: none"> <li>● El uso de un accesorio no recomendado o vendido por el fabricante del cargador de batería puede provocar un riesgo de incendio, choque eléctrico o lesiones personales.</li> </ul>										
	<ul style="list-style-type: none"> <li>● Reducér risikoen for skade på elektrisk stik og ledning ved at trække i stikket og ikke ledningen, når opladeren frakobles.</li> </ul>	<ul style="list-style-type: none"> <li>● Per ridurre il rischio di danni alla spina elettrica ed al cavo di alimentazione, quando si scollega il caricabatterie non tirarlo dal cavo di alimentazione, ma agire sulla spina.</li> </ul>	<ul style="list-style-type: none"> <li>● Para reducir el riesgo de daños al enchufe y cordón eléctricos, cuando desconecte el cargador tire del enchufe y no del cordón.</li> </ul>										
	<ul style="list-style-type: none"> <li>● Sørg for at anbringe ledningen, så der ikke er nogen, der træder på den, falder over den, eller den på anden måde udsættes for skade eller belastning.</li> </ul>	<ul style="list-style-type: none"> <li>● Verificare che il cavo di alimentazione sia posizionato in modo da evitare che venga calpestato, schiacciato o altrimenti sottoposto a danni o sollecitazioni.</li> </ul>	<ul style="list-style-type: none"> <li>● Asegúrese de que el cordón esté ubicado de modo que nadie lo pise ni tropiece con él, ni quede sujeto de algún modo a daños o esfuerzo.</li> </ul>										
	<p><b>TABEL 1</b>  <b>ANBEFALET MINIMUMS</b>  <b>AWG STØRRELSE FOR</b>  <b>FORLÆNGERLEDNINGER TIL</b>  <b>BATTERIOPLADERE</b></p>	<p><b>TABELLA 1</b>  <b>CALIBRO AWG MINIMO</b>  <b>CONSIGLIATO PER CAVI DI</b>  <b>ALIMENTAZIONE PER CARICA-</b>  <b>BATTERIE</b></p>	<p><b>TABLA 1</b>  <b>CALIBRE AWG MÍNIMO</b>  <b>RECOMENDADO PARA LOS</b>  <b>CABLES PROLONGADORES</b>  <b>DE LOS CARGADORES DE</b>  <b>BATERÍAS</b></p>										
<table border="1"> <tr> <td><b>Ledningens længde (m)</b></td> <td>7,5</td> <td>15</td> <td>30</td> <td>45</td> </tr> <tr> <td><b>Ledningens AWG størrelse</b></td> <td>16</td> <td>16</td> <td>16</td> <td>14</td> </tr> </table>	<b>Ledningens længde (m)</b>	7,5	15	30	45	<b>Ledningens AWG størrelse</b>	16	16	16	14	<ul style="list-style-type: none"> <li>● Der bør ikke anvendes forlængerledning, med mindre det er absolut nødvendigt. Anvendelse af forkert forlængerledning kan resultere i risiko for brand og elektrisk stød. Hvis der skal anvendes forlængerledning, skal De sørge for: <ul style="list-style-type: none"> <li>a. At benene på forlængerledningens stik er af samme nummer, størrelse og form som på opladerens stik;</li> <li>b. At forlængerledningen er korrekt forbundet og i god elektrisk tilstand; og</li> <li>c. At ledningens størrelse er mindst lige så stor, som den der er specificeret i tabellen.</li> </ul> </li> </ul>	<ul style="list-style-type: none"> <li>● Non usare prolunghe, se non assolutamente necessario. L'uso di prolunghe inadatte può provocare incendi e scosse elettriche. In caso si impieghi una prolunga, assicurarsi che: <ul style="list-style-type: none"> <li>a. i contatti della spina della prolunga sino identici per numero, dimensione e forma a quelli della spina del caricabatterie;</li> <li>b. la prolunga sia cablata correttamente ed in buono stato;</li> <li>c. il calibro del cavo sia almeno pari ai valori specificati nella tabella.</li> </ul> </li> </ul>	<ul style="list-style-type: none"> <li>● No debe utilizarse cables prolongadores a menos que sea absolutamente necesario. El uso de cables prolongadores inapropiados podría ocasionar riesgos de incendio y choque eléctrico. En el caso de que deba utilizarse un cable prolongador, asegúrese de que: <ul style="list-style-type: none"> <li>a. El enchufe del cable prolongador tenga igual cantidad de clavijas, de la misma forma y diámetro que las del enchufe del cargador;</li> <li>b. El cable prolongador esté correctamente cableado y en buenas condiciones eléctricas; y</li> <li>c. El calibre del cable sea como mínimo el mismo que el especificado en la tabla.</li> </ul> </li> </ul>
<b>Ledningens længde (m)</b>	7,5	15	30	45									
<b>Ledningens AWG størrelse</b>	16	16	16	14									

<b>Ledningens længde (m)</b>	7,5	15	30	45
<b>Ledningens AWG størrelse</b>	16	16	16	14
<b>Lunghezza del cavo (m)</b>	7,5	15	30	45
<b>Calibro AWG del cavo</b>	16	16	16	14
<b>Largo del cable (m [pies])</b>	7,5	15	30	45
<b>Calibre AWG del cable</b>	16	16	16	14

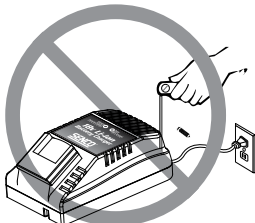
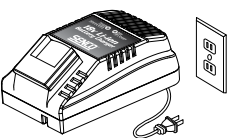
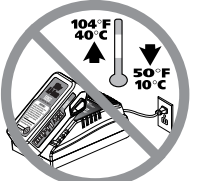
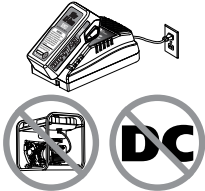
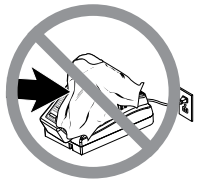
English	Deutsch	Nederlands
 <ul style="list-style-type: none"> <li>Do not operate charger with damaged cord or plug. If damaged, have replaced immediately by a qualified serviceman.</li> </ul>	<ul style="list-style-type: none"> <li>Verwenden Sie das Ladegerät nicht mit beschädigtem Netzkabel oder Stecker. Lassen Sie diese bei einer Beschädigung sofort durch einen hierfür qualifizierten Fachmann ersetzen. Inspizieren Sie regelmäßig das Netzkabel.</li> </ul>	<ul style="list-style-type: none"> <li>Gebruik de lader niet als het snoer of de stekker beschadigd zijn. Na een beschadiging moet u ze onmiddellijk door een bevoegde onderhoudstechnicus laten vervangen. Inspecteer het snoer regelmatig.</li> </ul>
 <ul style="list-style-type: none"> <li>Do not operate charger if it has received a sharp blow, been dropped, or otherwise damaged in any way; take it to a Senco Authorized Service Center.</li> </ul>	<ul style="list-style-type: none"> <li>Das Ladegerät nicht einsetzen, wenn es einen schweren Schlag erhalten hat, fallen gelassen oder sonst wie beschädigt wurde. Das Ladegerät sofort an eine zugelassene Senco Serviceniederlassung schicken.</li> </ul>	<ul style="list-style-type: none"> <li>Gebruik de lader niet als hij een harde klap heeft gekregen, gevallen is of op andere manieren beschadigd is. Breng hem naar een erkend Senco servicecenter.</li> </ul>
 <ul style="list-style-type: none"> <li>Do not disassemble charger or battery cartridge; take it to a Senco Authorized Service Center when service or repair is required. Incorrect reassembly may result in a risk of electric shock or fire.</li> </ul>	<ul style="list-style-type: none"> <li>Das Ladegerät oder das Akkupack nicht zerlegen, sondern an eine zugelassene Senco Serviceniederlassung schicken. Ein falscher Zusammenbau kann zu Stromschlag oder Verletzungen führen.</li> </ul>	<ul style="list-style-type: none"> <li>Demonteer de lader of de batterij niet. Breng ze voor onderhoud of herstelling naar een Senco servicecenter. Een foute montage kan elektrische schok of brand veroorzaken.</li> </ul>
 <ul style="list-style-type: none"> <li>To reduce risk of electric shock, unplug charger from outlet before attempting any maintenance or cleaning.</li> </ul>	<ul style="list-style-type: none"> <li>Vor dem Durchführen von Wartungs- oder Reinigungsmaßnahmen das Ladegerät vom Netz abziehen, um die Stromschlaggefahr zu verringern.</li> </ul>	<ul style="list-style-type: none"> <li>Om het gevaar op elektrische schok te verminderen, moet u de lader uit het stopcontact verwijderen voor u hem tracht te onderhouden of schoon te maken.</li> </ul>
 <ul style="list-style-type: none"> <li>Do not charge battery cartridge when temperature is BELOW 0°C (32°F) or ABOVE 40°C (104°F).</li> </ul>	<ul style="list-style-type: none"> <li>Das Akkupack nicht laden, wenn die Temperatur unter 0°C oder über 40°C ist.</li> </ul>	<ul style="list-style-type: none"> <li>Laad de batterij niet bij temperaturen ONDER 10°C (50°F) of BOVEN 40°C (104°F).</li> </ul>
 <ul style="list-style-type: none"> <li>Do not attempt to use a step-up transformer, an engine generator or DC power receptacle.</li> </ul>	<ul style="list-style-type: none"> <li>Keinen Aufwärtstransformator, keinen Motorgenerator oder keine Gleichstromsteckdose verwenden.</li> </ul>	<ul style="list-style-type: none"> <li>Gebruik geen optransformator, motorgenerator of gelijkstroombatterij.</li> </ul>
 <ul style="list-style-type: none"> <li>Do not allow anything to cover or clog the charger vents.</li> </ul>	<ul style="list-style-type: none"> <li>Gegenstände, die die Entlüftungsöffnungen des Ladegeräts blockieren können, entfernen.</li> </ul>	<ul style="list-style-type: none"> <li>Zorg dat de verluchtungs-gleuven van de lader nooit afgedekt of verstopt zijn.</li> </ul>



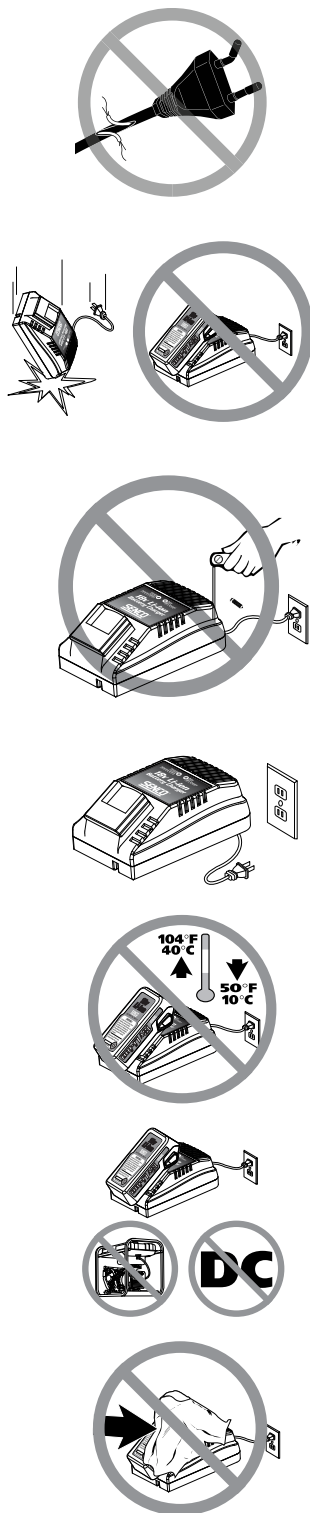

Français	Suomi	Norwegian
<ul style="list-style-type: none"> <li>● Ne faites faites-le immédiatement remplacer par un agent de service qualifié. Inspectez périodiquement le cordon.</li> </ul>	<ul style="list-style-type: none"> <li>● Älä käyttää laturia, jonka pistoke tai johto on vaurioitunut. Jos havaitset vaurion, anna pätevä huoltomiehen vaihtaa osa uuteen välittömästi. Tarkista aika-ajoin, että johto on asianmukaisessa kunnossa.</li> </ul>	<ul style="list-style-type: none"> <li>● Ikke bruk laderen med skadet ledning eller plugg. Hvis den er skadet, få den skiftet ut øyeblikkelig av en kvalifisert reparatør. Sjekk ledningen regelmessig.</li> </ul>
<ul style="list-style-type: none"> <li>● N'utilisez pas le chargeur s'il est tombé, a reçu un choc violent ou est en quoi que ce soit endommagé. Dans tous les cas, apportez-le dans un centre SENCO agréé.</li> </ul>	<ul style="list-style-type: none"> <li>● Älä käyttää laturia, jos se on saanut kovan iskun, jos se on pudotettu tai muuten mitenkään vioittunut, vie se SENCO:n valtuutettuun huoltokeskukseen.</li> </ul>	<ul style="list-style-type: none"> <li>● Ikke bruk laderen hvis den har vært utsatt for et hard slag, mistet i golvet eller skadet på en annen måte. Ta den til et autorisert SENCO-reparasjonsverksted.</li> </ul>
<ul style="list-style-type: none"> <li>● Ne démontez pas le chargeur ou la batterie ; apportez l'unité dans un centre SENCO agréé si un entretien ou une réparation s'avère nécessaire. Un remontage incorrect peut provoquer un risque d'électrocution ou d'incendie.</li> </ul>	<ul style="list-style-type: none"> <li>● Älä pura laturia tai akkuyksiköä, vie SENCO:n valtuutettuun huoltokeskukseen, jos ne tarvitsevat huoltoa tai korjausta. Väärä kokoonpano voi aiheuttaa sähköshokki- tai tulipalovaaran.</li> </ul>	<ul style="list-style-type: none"> <li>● Ikke prøv å ta fra hverandre laderen eller batteribeholderen. Ta laderen med til et autorisert SENCO-reparasjonsverksted når den trenger service eller reparasjon. Hvis du setter sammen laderen eller batteribeholderen feil, kan det resultere i elektrisk sjokk eller brann.</li> </ul>
<ul style="list-style-type: none"> <li>● Pour réduire les risques d'électrocution, débranchez le chargeur de la prise avant toute opération de maintenance ou de nettoyage.</li> </ul>	<ul style="list-style-type: none"> <li>● Sähköshokkivaaran välttämiseksi, irrota laturi pistorasiasta ennen kuin yrität suorittaa huoltoa tai puhdistusta.</li> </ul>	<ul style="list-style-type: none"> <li>● For å redusere faren for elektrisk sjokk, skal du koble laderen fra stikkkontakten før du utfører vedlikehold eller rengjøring.</li> </ul>
<ul style="list-style-type: none"> <li>● Ne chargez pas la batterie lorsque la température est en DESSOUS de 10°C (50°F) ou au DESSUS de 40°C (104°F).</li> </ul>	<ul style="list-style-type: none"> <li>● Älä lataa akkua, kun lämpötila on ALLE 10°C (50°F) tai YLI 40°C (104°F).</li> </ul>	<ul style="list-style-type: none"> <li>● Ikke lade batteribeholderen når temperaturen er UNDER 10°C (50°F) eller OVER 40°C (104°F).</li> </ul>
<ul style="list-style-type: none"> <li>● N'essayez pas d'utiliser un transformateur, un générateur ou une prise courant continu.</li> </ul>	<ul style="list-style-type: none"> <li>● Älä yritä käyttää ylösmuunnattua muuntajaa, moottorigeneraattoria tai tasavirtaliitäntärasiaa.</li> </ul>	<ul style="list-style-type: none"> <li>● Ikke prøv å bruke en opptransformator, en motorgenerator eller en stikkontakt med likestrøm (DC).</li> </ul>
<ul style="list-style-type: none"> <li>● Ne laissez rien obstruer ou couvrir les grilles d'aération.</li> </ul>	<ul style="list-style-type: none"> <li>● Älä anna minkään peittää tai tukkia laturin ilmaaukkoja.</li> </ul>	<ul style="list-style-type: none"> <li>● Ikke la noe dekke eller hindre laderens ventiler.</li> </ul>

<i>Svenska</i>	<i>Dansk</i>	<i>Italian</i>	<i>Español</i>
<ul style="list-style-type: none"> <li>● Använd inte laddaren som har skadad sladd eller kontakt. Om den är skadad, bör den omedelbart bytas ut av en behörig servicetekniker. Inspektera sladden vid jämna mellanrum.</li> </ul>	<ul style="list-style-type: none"> <li>● Opladeren må ikke betjenes med beskadiget ledning eller stik. Hvis den er beskadiget, skal den straks udskiftes af en faglært montør. Efterse ledningen med jævne mellemrum.</li> </ul>	<ul style="list-style-type: none"> <li>● Non azionare il caricabatterie se il cavo di alimentazione o la spina elettrica sono danneggiati. Farli riparare immediatamente da un tecnico qualificato. Ispezionare periodicamente il cavo di alimentazione.</li> </ul>	<ul style="list-style-type: none"> <li>● No haga funcionar el cargador de batería si su cable de alimentación eléctrica o su enchufe están dañados. Si lo están, hágalos reemplazar de inmediato por un técnico calificado. Inspeccione periódicamente el cordón de alimentación eléctrica.</li> </ul>
<ul style="list-style-type: none"> <li>● Använd inte laddaren om den utsatts för kraftigt slag, om den har tappats eller skadats på annat sätt. Tag den till auktoriserat SENCO servicecentrum.</li> </ul>	<ul style="list-style-type: none"> <li>● Betjen ikke opladeren hvis den har været udsat for et hårdt slag, er blevet tabt eller på anden måde beskadiget; send den til et autoriseret SENCO servicecenter.</li> </ul>	<ul style="list-style-type: none"> <li>● Non utilizzare il caricabatterie se ha ricevuto un colpo, è caduto o è stato danneggiato in altro modo; portarlo presso un Centro autorizzato di assistenza SENCO.</li> </ul>	<ul style="list-style-type: none"> <li>● No haga funcionar el cargador si ha recibido un golpe agudo, ha sufrido una caída o ha sido dañado de algún otro modo; llévelo a un Centro de Servicio Autorizado SENCO.</li> </ul>
<ul style="list-style-type: none"> <li>● Demontera inte laddaren eller batteripatronen. Tag dem till auktoriserat SENCO servicecentrum vid behov av service eller reparation. Oriktig montering kan resultera i risk för elektrisk stöt eller brand.</li> </ul>	<ul style="list-style-type: none"> <li>● Demonter ikke opladeren eller batteriindsatsen; send den til et autoriseret SENCO servicecenter, når der kræves service eller reparation. Forkert genmontering kan resultere i risiko for elektrisk stød eller brand.</li> </ul>	<ul style="list-style-type: none"> <li>● Non smontare il caricabatterie o il gruppo; portarli presso un Centro autorizzato di assistenza SENCO per i necessari interventi di assistenza o riparazione. Eventuali errori di assemblaggio possono provocare scosse elettriche o incendi.</li> </ul>	<ul style="list-style-type: none"> <li>● No desarme el cargador o el cartucho de batería; llévelo a un Centro de Servicio Autorizado SENCO cuando se requiera servicio o reparación. ¡El armado incorrecto podría ocasionar riesgos de choque eléctrico o incendio.</li> </ul>
<ul style="list-style-type: none"> <li>● För att minska risken för elektrisk stöt, tag ur laddarens stikkontakt ur nätuttaget före varje form av underhåll eller rengöring.</li> </ul>	<ul style="list-style-type: none"> <li>● For at reducere risikoen for elektrisk stød, skal opladerens stik trækkes ud af stikkontakten, før der gøres forsøg på vedligeholdelse eller rengøring.</li> </ul>	<ul style="list-style-type: none"> <li>● Per ridurre il rischio di scosse elettriche, prima di eseguire interventi di manutenzione o pulizia scollegare il caricabatterie dalla presa.</li> </ul>	<ul style="list-style-type: none"> <li>● A fin de reducir el riesgo de choque eléctrico, desenchufe el cargador del tomacorriente antes de realizar cualquier tarea de mantenimiento o limpieza.</li> </ul>
<ul style="list-style-type: none"> <li>● Ladda inte batteripatroner när temperaturen är UNDER 10°C (50°F) eller ÖVER 40°C (104°F).</li> </ul>	<ul style="list-style-type: none"> <li>● Oplad ikke batteriindsatsen når temperaturen er UNDER 10°C (50°F) eller OVER 40°C (104°F).</li> </ul>	<ul style="list-style-type: none"> <li>● Non caricare le batterie a temperature INFERIORI A 10°C (50°F) o SUPERIORI A 40°C (104°F).</li> </ul>	<ul style="list-style-type: none"> <li>● No cargue el cartucho de batería cuando la temperatura sea INFERIOR a 10°C (50°F) o SUPERIOR A 40°C (104°F).</li> </ul>
<ul style="list-style-type: none"> <li>● Försök inte att använda upptransformator, motorgenerator eller likströmsuttag.</li> </ul>	<ul style="list-style-type: none"> <li>● Gør ikke forsøg på at anvende en optransformer, en motor generator eller jævnstrømskontakt.</li> </ul>	<ul style="list-style-type: none"> <li>● Non utilizzare trasformatori elevatori, generatori per motori o prese c.c.</li> </ul>	<ul style="list-style-type: none"> <li>● No intente utilizar un transformador elevador de tensión, un motogenerador o un receptor de CC.</li> </ul>
<ul style="list-style-type: none"> <li>● Låt ingenting täcka eller täppa till laddarens ventilatorer.</li> </ul>	<ul style="list-style-type: none"> <li>● Tillad ikke noget at dække eller tilstoppe opladerens ventilationsåbninger.</li> </ul>	<ul style="list-style-type: none"> <li>● Verificare che le aperture per aspirazione del caricabatterie siano costantemente libere.</li> </ul>	<ul style="list-style-type: none"> <li>● No permita que ningún objeto cubra o tape los orificios de ventilación del cargador.</li> </ul>

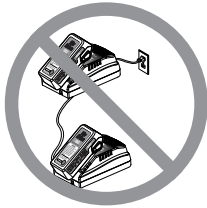

<i>English</i>	<i>Deutsch</i>	<i>Nederlands</i>
<ul style="list-style-type: none"> <li>Do not store the tool and battery cartridge in locations where the temperature may reach or exceed 40°C (104° F).</li> </ul>	<ul style="list-style-type: none"> <li>Das Werkzeug und das Akkupack nicht an Orten lagern, wo die Temperaturen 40 °C überschreiten können.</li> </ul>	<ul style="list-style-type: none"> <li>Bewaar het gereedschap en de batterij niet op plaatsen waar de temperatuur kan oplopen tot 40°C of hoger (104°F).</li> </ul>
<ul style="list-style-type: none"> <li>Do not incinerate the battery cartridge even if it is severely damaged or is completely worn out. The battery cartridge can explode in a fire.</li> </ul>	<ul style="list-style-type: none"> <li>Das Akkupack nicht verbrennen, selbst wenn es schwer beschädigt oder vollständig verschlissen sein sollte. Das Akkupack kann in einem Feuer explodieren.</li> </ul>	<ul style="list-style-type: none"> <li>Verbrand de batterij niet, ook niet als ze ernstig beschadigd of volledig versleten is. De batterij kan in het vuur ontploffen.</li> </ul>
<ul style="list-style-type: none"> <li>Never attempt to connect two (2) chargers together.</li> </ul>	<ul style="list-style-type: none"> <li>Niemals zwei (2) Ladegeräte miteinander verbinden wollen.</li> </ul>	<ul style="list-style-type: none"> <li>Probeer nooit twee (2) laders aan elkaar te koppelen.</li> </ul>

Français	Suomi	Norwegian	Svenska
<ul style="list-style-type: none"> <li>● Ne rangez pas la batterie et l'outil dans un endroit où la température atteint ou excède 40°C (104°F).</li> </ul>	<ul style="list-style-type: none"> <li>● Älä säilytä työkalua ja akkuyksikköä paikoissa, joissa lämpötila voi saavuttaa tai ylittää 40°C (104°F).</li> </ul>	<ul style="list-style-type: none"> <li>● Ikke lagre verktøyet og batteribeholderen på steder der temperaturen kan nå eller overskride 40°C (104°F).</li> </ul>	<ul style="list-style-type: none"> <li>● Förvara inte verktyg och batteripatroner på ställen där temperaturen kan gå upp till eller överskrida 40°C (104°F).</li> </ul>
<ul style="list-style-type: none"> <li>● N'incinerez pas la batterie même si elle est sérieusement endommagée ou complètement usée. La batterie peut exploser au contact des flammes.</li> </ul>	<ul style="list-style-type: none"> <li>● Älä polta akkuyksikköä, vaikka se olisi vakavasti vioittunut tai täysin loppuunkulunut. Akkuyksikkö voi räjähtää tulessa.</li> </ul>	<ul style="list-style-type: none"> <li>● Ikke sett fyr på batteribeholderen selv om den er skadet eller utslitt. Batteribeholderen kan eksplodere i en brann.</li> </ul>	<ul style="list-style-type: none"> <li>● Elda eller bränn inte batteripatronen ens om den är allvarligt skadad eller helt utsliten. Batteriet kan explodera vid förbränning.</li> </ul>
<ul style="list-style-type: none"> <li>● Ne jamais essayer de connecter deux (2) chargeurs ensemble.</li> </ul>	<ul style="list-style-type: none"> <li>● Älä koskaan yritä yhdistää kahta (2) laturia toisiinsa.</li> </ul>	<ul style="list-style-type: none"> <li>● Aldri prøv å koble sammen to (2) ladere.</li> </ul>	<ul style="list-style-type: none"> <li>● Försök aldrig att koppla samman två (2) laddare.</li> </ul>



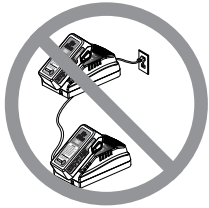
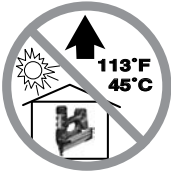

<i>Dansk</i>	<i>Italian</i>	<i>Espanol</i>
<ul style="list-style-type: none"> <li>● Opbevar ikke værktøjet og batteriindsatsen på steder, hvor temperaturen kan nå eller overstige 40°C (104°F).</li> </ul>	<ul style="list-style-type: none"> <li>● Non riporre l'utensile ed il gruppo batterie in ambienti ove la temperatura possa raggiungere o superare i 40°C (104°C).</li> </ul>	<ul style="list-style-type: none"> <li>● No almacene la herramienta y el cartucho de batería en lugares en los que la temperatura puede alcanzar 40°C (104° F).</li> </ul>
<ul style="list-style-type: none"> <li>● Brænd ikke batteriindsatsen selv om den er stærkt beskadiget eller er helt udslidt. Batteriindsatsen kan eksplodere i en brand.</li> </ul>	<ul style="list-style-type: none"> <li>● Non bruciare il gruppo batterie, anche se gravemente danneggiato o completamente scarico, in quanto potrebbe esplodere.</li> </ul>	<ul style="list-style-type: none"> <li>● No incinere el cartucho de batería aun cuando esté seriamente dañado o completamente agotado El cartuch de batería puede explotar en el fuego.</li> </ul>
<ul style="list-style-type: none"> <li>● Gør aldrig forsøg på at forbinde to (2) opladere med hinanden.</li> </ul>	<ul style="list-style-type: none"> <li>● Non collegare due (2) carica-batterie.</li> </ul>	<ul style="list-style-type: none"> <li>● No intente jamás conectar dos (2) cargadores entre sí.</li> </ul>

English

Deutsch

Nederlands

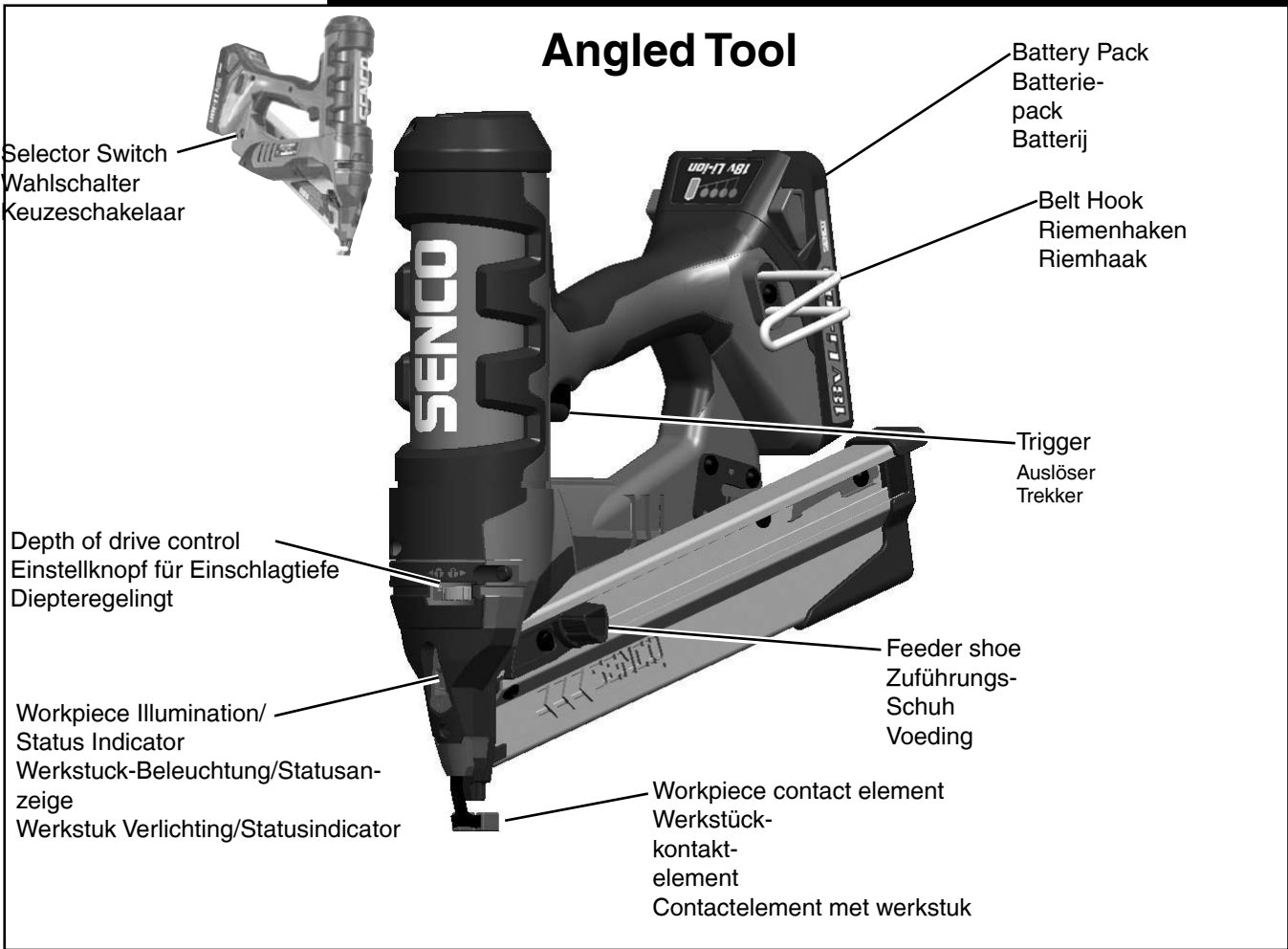

English

Deutsch

Nederlands

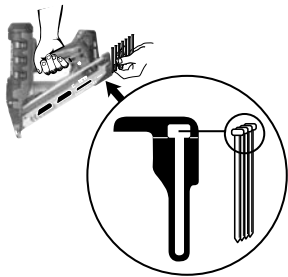

● **Loading the Tool:**

Insert strip of nails into rear of magazine. Use only genuine Senco fasteners (see Technical Specifications). Do not load with safety element or trigger depressed. Pull feeder shoe back.

● **Beladen des Werkzeugs:**

Nagelstreifen von hinten in das Magazin einführen. Benutzen Sie ausschließlich Senco-Befestiger (siehe Technische Daten). Laden Sie das Gerät nicht, wenn die Auslösesicherung oder der Auslöser betätigt ist. Nagelschieber zurückziehen.

● **Het gereedschap laden:**

Steek de strip spijkers in de achterkant van het magazijn. Gebruik uitsluitend originele Senco spijkers (zie Technische Specificaties). Laadt nooit met de veiligheid of de trekker ingedrukt. Trek de aanvoerschuif geheel naar achteren.

● **Unloading the tool:**  
Push Button on feeder shoe to release feeder from strip. Pull fastener strip out past sheet metal nail detainer.

● **Entladen des Werkzeugs:**  
Drücken Sie die Taste am Zuführungsschuh um die Zuführung vom Streifen zu lösen. Ziehen Sie den Nagelstreifen frei von der Blechhalterung.

● **Het gereedschap ontladen:**  
Druk de knop op de toevoerschoen in om de schoen los te maken van de strip. Trek de strip uit de metalen houder.

**Français**

**Suomi**

**Norwegian**

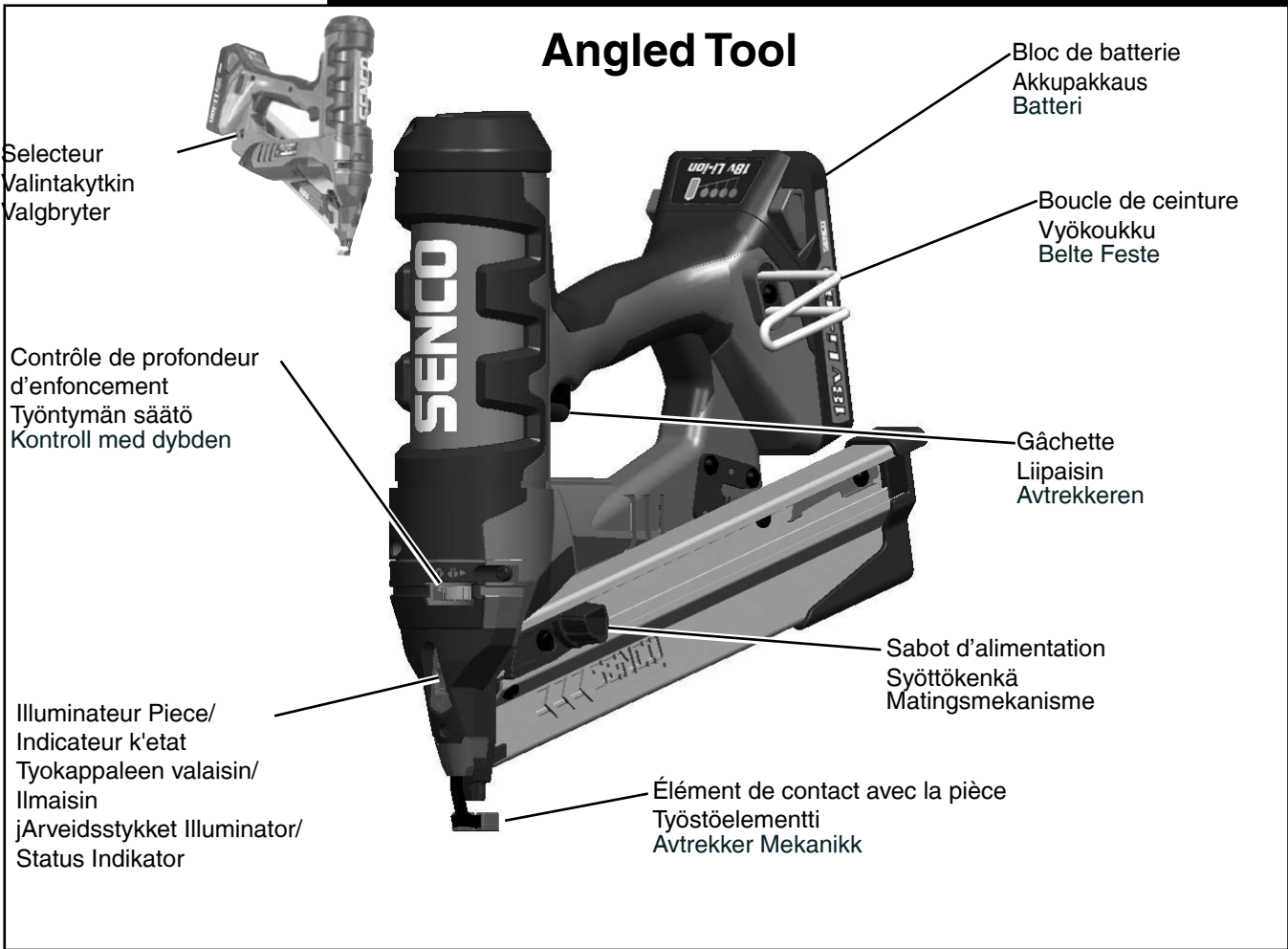

**Français**

**Suomi**

**Norwegian**

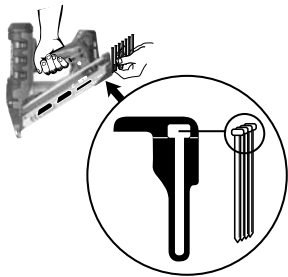

● **Chargement de l'outil :**

Introduisez une bande de agrafes dans la partie arrière du magasin. Utilisez uniquement les véritables agrafes SENCO. Veillez à ne pas appuyer sur le palpeur de sécurité ou sur la détente quand vous chargez. Tirez le poussoir en arrière.

● **Työkalun lataus:**

Aseta naulat makasiinin takaosaan. Käytä ainoastaan alkuperäisiä SENCO nauloja. Älä täytä makasiinia liipasimen tai varmistimen ollessa painettuna laukaisuasentoon. Vedä syöttäjä paikalleen.

● **Sette skruer inn i verk-**

**tøyet**  
Sett in rekken med stifter i magasinet bakfra. Bruk bare originale SENCO-stifter. Ikke fyll magasinet med sikringen eller avtrekkeren trykkes inn. Trekk skyvemekanismen tilbake.

● **Déchargement de l'outil :** Actionnez le bouton sur le sabot d'alimentation pour le dégager de la bande. Tirez la bande de clous pour la sortir du réceptacle des clous à feuille métallique.

● **Naulavyön poisto:** Paina lataussalvan painiketta nostaksesi sen irti naulavyöstä. Vedä naulavyö ulos metallisen naulaohjaimen ohi.

● **Spenne ut verktøy:** Trykk på knappen på matestykket for å løse ut materen fra remsen. Trekk klemmeremsen ut forbi metal-platen i spikerbeholderen.

**Svenska**

**Dansk**

**Italian**

**Español**

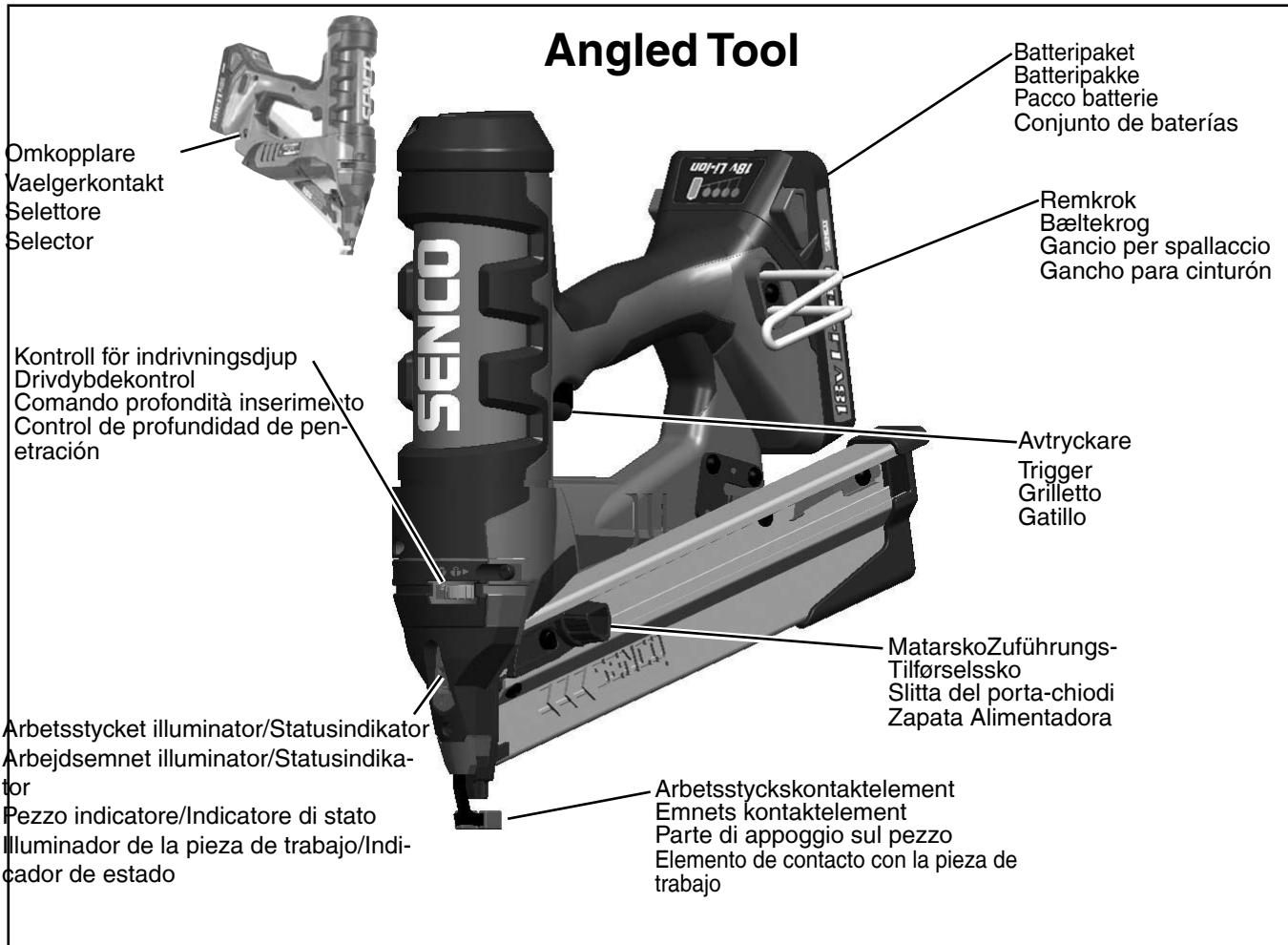

**Svenska**

**Dansk**

**Italian**

**Español**

● **Laddning av verktyget:**  
Insätt en spikstav i magasinet. Använd endast original SENCO spik (se Verktygs Data). Ladda inte verktyget med avtryckaren i avfrysningssläge eller utlösningmekanismen intryckt. Skjut fram matningsmekanismen till dess låsta läge.

● **Fyldning af værktøjet:**  
Indsæt en stang søm bagerst i magasinet. Anvend kun ægte SENCO søm (jf. Tekniske Specifikationer). Lag aldrig med sikringen eller aftrækkeren aktiveret. Træk skyderen tilbage.

● **Caricamento dell'utensile:**  
Inserite una fila di chiodi nella parte posteriore del caricatore. Adoperate esclusivamente chiodi originali SENCO (vedere Specifiche Tecniche). Non caricate a sicura o grilletto premuti. Tirate indietro la guida dell'alimentatore.

● **Carga de la herramienta:**  
Inserte la tira de clavos en la parte de atrás del área de almacenamiento. Use solamente clavos SENCO auténticos. No cargue con el disparo o la seguridad oprimidos. Tire la zapata del alimentador.

● **Att ladda ur verktyget:** Tryck Knappen på matarskon för att lossa mataren från remsan. Dra fästonsremsan förbi spikfångaren av plåt.

● **Tømning af værktøjet:** Tryk på knappen på låsepalen for at frigøre forsyningsmekanismen fra sømrækken. Træk sømrækken ud forbi metal-sømhoderen.

● **Scaricamento dell'utensile:** Premere il pulsante sul dispositivo di alimentazione per staccarlo dal nastro. Tirare il nastro di chiodi per estrarlo dal vano di carico dei chiodi in laminato metallico.

● **Descarga de la herramienta:** Oprima el botón de la zapata del alimentador para soltar el alimentador de la tira. Tire de la tira de sujetadores hacia afuera, más allá del retenedor de clavos de chapa metálica.



English

Deutsch

Nederlands

## Straight Tool

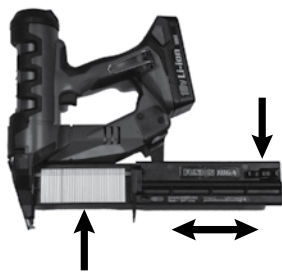
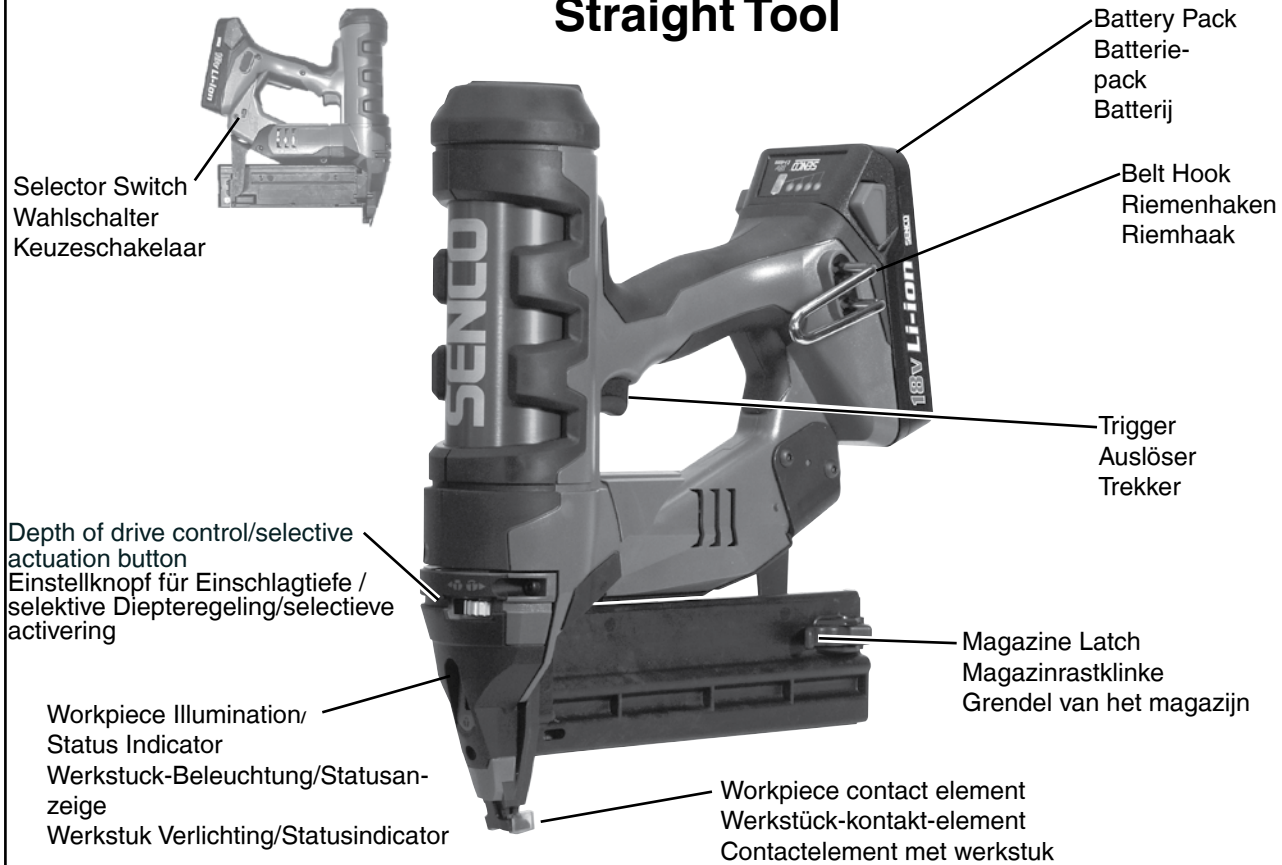

English

Deutsch

Nederlands

● Loading the tool:  
Pull magazine latch back to open access door. Load strip of fasteners and then push the door back toward the front of the tool. An audible click will indicate that the strip is properly loaded.

● Laden des Werkzeugs: Ziehen Sie zum Öffnen der Zugangstür an der Magazinrastklinke. Laden Sie den Nagelstreifen und schieben Sie die Tür am Werkzeug nach vorne. Ein hörbarer Klick zeigt an, dass der Streifen richtig geladen ist.

● Het gereedschap laden:  
Trek de grendel van het magazijn naar achter om het magazijn te openen. Laad een strip met bevestigingsmiddelen en druk het klepje naar de voorzijde van het gereedschap. Als u een klik hoort, is de strip correct geladen.

● Unloading the tool:  
Pull magazine latch back to open access door. Grasp fastener strip and remove.

● Entladen des Werkzeugs:  
Ziehen Sie zum Öffnen der Zugangstür die Magazinrastklinke nach hinten. Greifen Sie den Nagelstreifen und ziehen Sie ihn heraus.

● Het gereedschap ontladen:  
Trek de grendel van het magazijn naar achter om het magazijn te openen. Neem de strip met bevestigingsmiddelen vast en verwijder hem uit het magazijn.

**Français**

**Suomi**

**Norsk**

**Svenska**

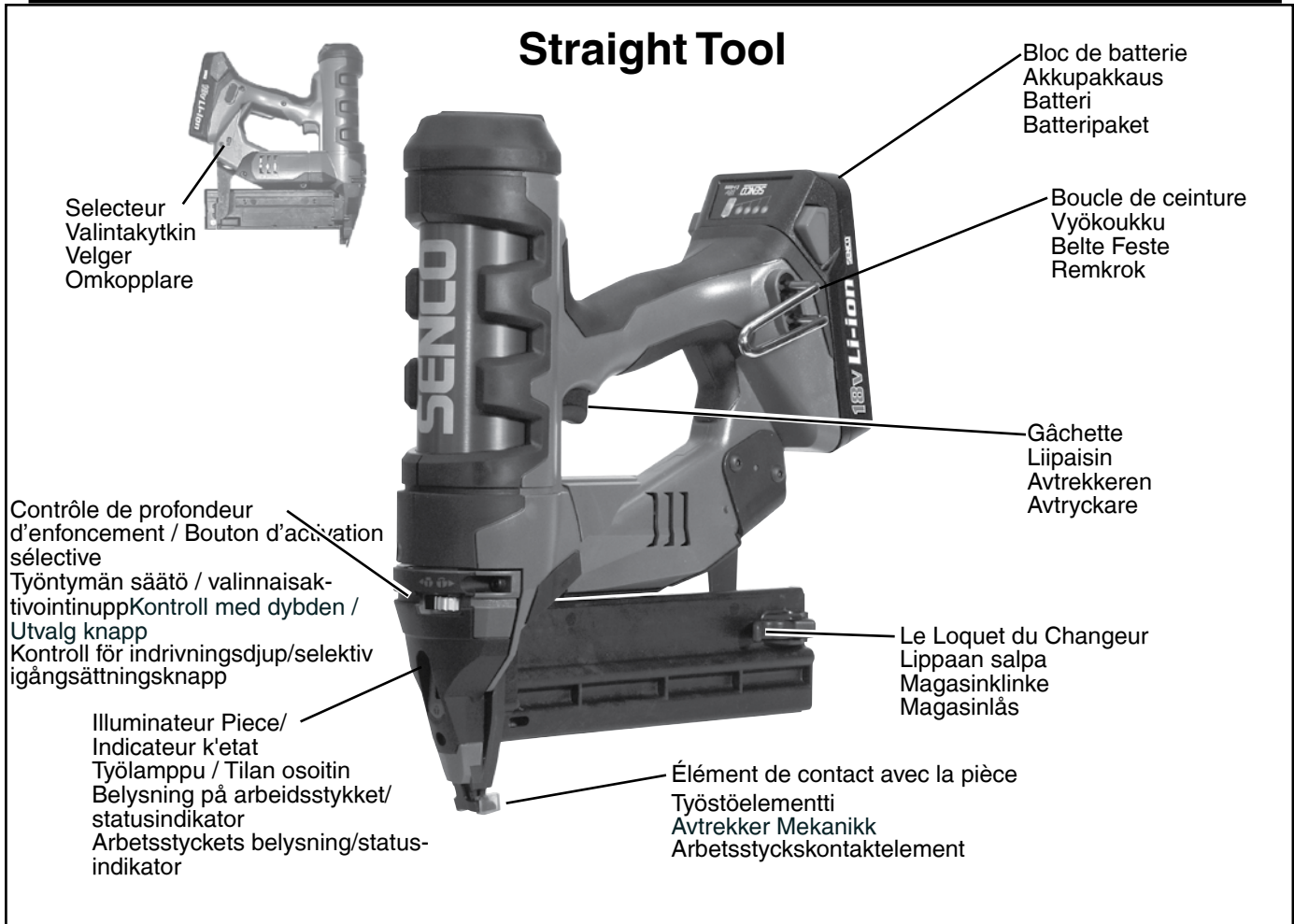

**Français**

**Suomi**

**Norsk**

**Svenska**

<ul style="list-style-type: none"> <li>● <b>Chargement de l'outil :</b> Ramenez le verrouillage du magasin en arrière pour ouvrir la trappe d'accès. Chargez bande de clous puis repoussez la trappe vers l'avant de l'outil. Un déclic sera entendu indiquant que la bande est bien chargée.</li> </ul>	<ul style="list-style-type: none"> <li>● <b>Naulaimen lataus:</b> Vedä lippaan salpaa taakse avataksesi syöttöaukon. Lataa naulavyö, ja työnnä sitten ovi takaisin kohti naulaimen etuosaa. Naksahdus kertoo naulavyön olevan paikallaan.</li> </ul>	<ul style="list-style-type: none"> <li>● <b>Lade ut verktøy:</b> Trekk magasinklinken tilbake for å åpne tilgangsluken. Lad en remse med klemmer og trykkluken forover på verktøyet. Du vil høre et klikk når remsen har blitt ladet riktig.</li> </ul>	<ul style="list-style-type: none"> <li>● <b>Att ladda verktyget:</b> Dra tillbaka magasinlåset för att öppna luckan. Ladda fästdonsremsan och skjut sedan luckan tillbaka mot verktygets framsida. En hörbar klick indikerar att remsen har laddats på rätt sätt.</li> </ul>
<ul style="list-style-type: none"> <li>● <b>Déchargement de l'outil :</b> Ramenez le verrouillage du magasin en arrière pour ouvrir la trappe d'accès. Prenez la bande de clous et enlevez-la.</li> </ul>	<ul style="list-style-type: none"> <li>● <b>Naulavyön poisto:</b> Vedä lippaan salpaa taakse avataksesi syöttöaukon. Tartu naulavyöhön ja vedä se ulos.</li> </ul>	<ul style="list-style-type: none"> <li>● <b>Spenne ut verktøy:</b> Trekk magasinklinken tilbake for å åpne tilgangsluken. Grip klemmeremsen og fjern.</li> </ul>	<ul style="list-style-type: none"> <li>● <b>Att ladda ur verktyget:</b> Dra magasinlåset tillbaka för att öppna luckan. Ta tag i fästdonsremsan och avlägsna.</li> </ul>

# Funktionsbeskrivelse | Descrizione Funzionale | Descripción Funcional

**Dansk**

**Italian**



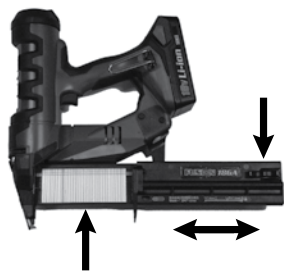
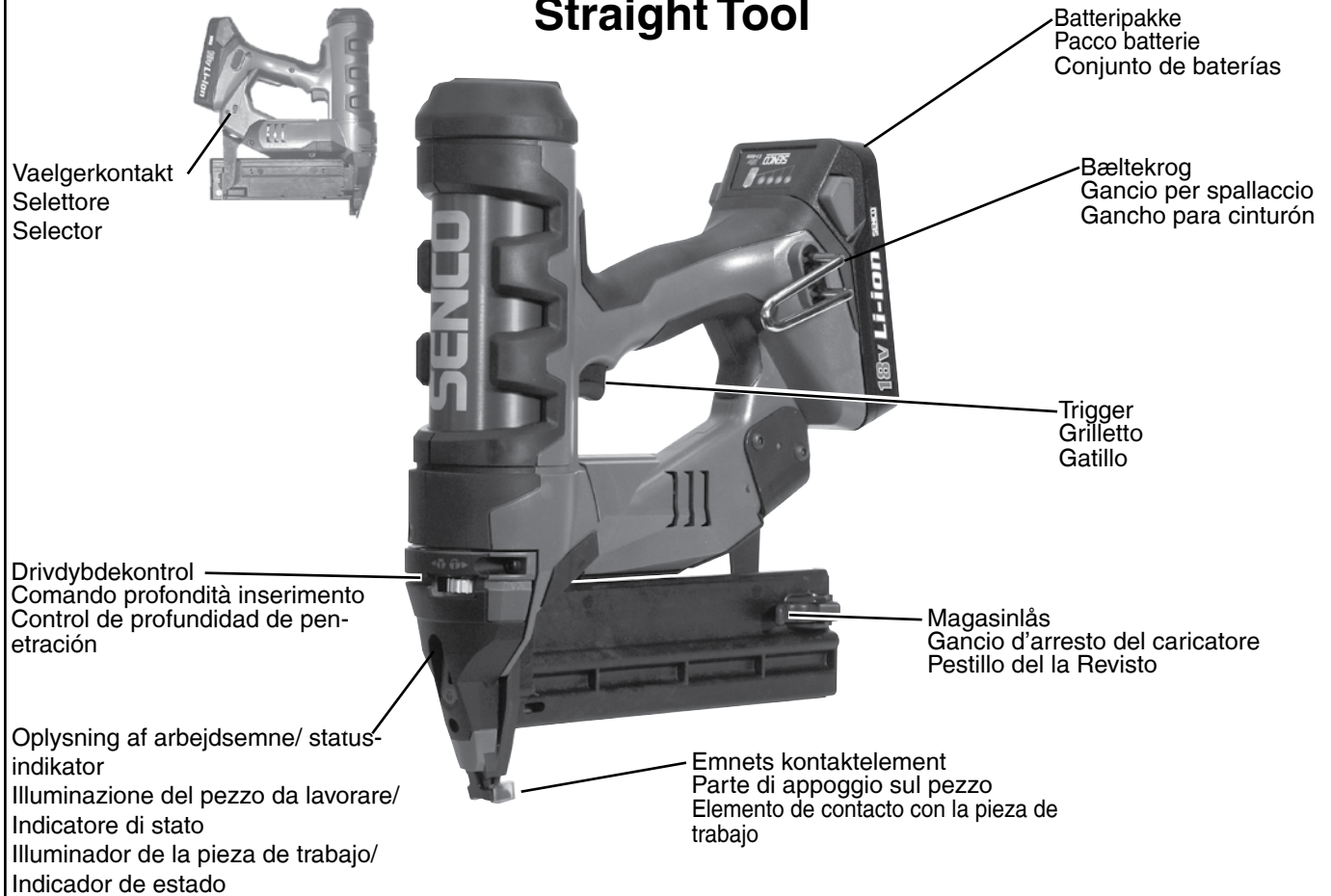

**Espanol**

## Straight Tool

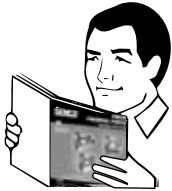

<b>Dansk</b>	<b>Italian</b>	<b>Espanol</b>
<ul style="list-style-type: none"> <li>● <b>Ladning af værktøjet:</b> Træk magasinlåsen tilbage for at åbne adgangsdøren. Indsæt en række søm og skub døren tilbage mod værktøjets forende. Et hørbart klik indikerer, at rækken er indsat korrekt.</li> </ul>	<ul style="list-style-type: none"> <li>● <b>Caricamento dell'utensile:</b> Portare il gancio di chiusura del caricatore indietro per aprire lo sportello di accesso. Caricare il nastro di chiodi e successivamente spingere il gancio verso la parte anteriore dell'utensile. Si sentirà un click che indicherà che il nastro è stato caricato correttamente.</li> </ul>	<ul style="list-style-type: none"> <li>● <b>Carga de la herramienta:</b> Tire del pestillo del cargador hacia atrás para abrir la puerta de acceso. Cargue tira de sujetadores y luego empuje la puerta nuevamente hacia el frente de la herramienta. Un clic audible indicará que la tira está correctamente cargada.</li> </ul>
<ul style="list-style-type: none"> <li>● <b>Tømning af værktøjet:</b> Træk magasinlåsen tilbage for at åbne adgangsdøren. Tag fat om sømrækken og træk den ud.</li> </ul>	<ul style="list-style-type: none"> <li>● <b>Scaricamento dell'utensile:</b> Portare il gancio di chiusura del caricatore indietro per aprire lo sportello di accesso. Afferrare il nastro di chiodi ed estrarlo.</li> </ul>	<ul style="list-style-type: none"> <li>● <b>Descarga de la herramienta:</b> Tire del pestillo del cargador hacia atrás para abrir la puerta de acceso. Tome la tira de sujetadores y quítela.</li> </ul>

## Tool Operation • Verwendung des Werkzeugs • Gebruik van het gereedschap

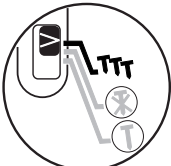
	English	Deutsch	Nederlands
	<ul style="list-style-type: none"> <li>● Read section titled "Safety Warnings" before maintaining tool. When using battery-operated tools, basic safety precautions should always be followed to reduce the risk of fire, leaking batteries, and personal injury, including the following...</li> </ul>	<ul style="list-style-type: none"> <li>● Lesen Sie den Abschnitt "Sicherheitswarnungen", bevor Sie das Werkzeug warten. Bei der Verwendung batteriebetriebener Werkzeuge sollten stets grundlegende Sicherheitsvorkehrungen zur Reduzierung der Risiken durch Feuer, leckende Batterien und Verletzungen eingehalten werden, einschließlich dem Folgenden...</li> </ul>	<ul style="list-style-type: none"> <li>● Lees het gedeelte "Veiligheidswaarschuwingen" voor u het gereedschap gebruikt. Wanneer u gereedschap met batterijen gebruikt, moet u altijd elementaire voorzorgsmaatregelen nemen om het gevaar op brand, lekkende batterijen en verwondingen te beperken, zoals...</li> </ul>
<p><b>Li-ion</b></p> 	<ul style="list-style-type: none"> <li>● For best results, charge new battery before using. (see "To Charge Battery").</li> </ul>	<ul style="list-style-type: none"> <li>● Für beste Ergebnisse eine neue Batterie vor dem Einsatz des Werkzeugs laden. (Siehe „Batterie laden“).</li> </ul>	<ul style="list-style-type: none"> <li>● Voor het beste resultaat, laadt u nieuwe batterijen voor u ze gebruikt (zie "Een batterij laden").</li> </ul>
<p>OFF Switch in the middle</p> 	<ul style="list-style-type: none"> <li>● The tool should be switched off when not in use. The battery will slowly drain if left in either SEQUENTIAL or CONTACT-ACTUATION mode. In the off mode, the tool will not actuate.</li> </ul>	<ul style="list-style-type: none"> <li>● Wenn das Werkzeug nicht verwendet wird, sollte es ausgeschaltet werden. Die Batterie wird langsam entleert, wenn das Werkzeug im SEQUENZIELLEN oder im KONTAKTAKTIVIERUNGS-Modus eingeschaltet bleibt. Im ausgeschalteten Zustand kann das Werkzeug nicht aktiviert werden.</li> </ul>	<ul style="list-style-type: none"> <li>● Schakel het gereedschap uit wanneer u het niet gebruikt. Als u de schakelaar op sequentieel of contact-activering laat staan, zal de batterij langzaam leeg geraken. In de uitgeschakelde modus zal het gereedschap niet geactiveerd worden.</li> </ul>
<p>SEQUENTIAL ACTUATION SYSTEM Switch down</p> 	<ul style="list-style-type: none"> <li>● All "Fusion" tools are equipped with selective-actuation triggering. This allows the user to choose between the following modes of operation: (See label on housing for operating instructions.)</li> </ul> <p>"Sequential" (also called "Restrictive-Fire") Selection button pressed in (A), and light is off (B).</p>	<ul style="list-style-type: none"> <li>● Alle "Fusion"-Werkzeuge sind mit einer selektiv betätigenden Auslösung ausgestattet. Damit kann der Benutzer zwischen folgenden Betriebsarten wählen. (Auf dem Label auf dem Gehäuse finden Sie die Bedienungsanleitung.)</li> </ul> <p>"Sequenziell" (auch mit "restriktiver Auslösung" bezeichnet). Auswahlknopf ist gedrückt (A) und die Leuchte (B) ist aus.</p>	<ul style="list-style-type: none"> <li>● Alle snoerloze gereedschappen ("Fusion") zijn uitgerust met een selectieve activering. Dit geeft de gebruiker de keuze tussen de volgende bedieningswijzen: (Raadpleeg het etiket op de behuizing voor de gebruiksinstructies.)</li> </ul> <p>"Sequentieel" (ook "beperkte activering" genoemd): de keuzeknop (A) is ingedrukt en het lampje (B) brandt niet.</p>
<p>CONTACT-ACTUATION SYSTEM Switch up</p> 	<ul style="list-style-type: none"> <li>● "Contact-Actuation" (also called "Dual-Action") Selection button out (A) and light is on (B).</li> </ul> <p>NOTE: Removing workpiece contact element from the work surface or removing finger from trigger after drive sequence is started but before the fastener is driven, will cancel the drive sequence.</p>	<ul style="list-style-type: none"> <li>● "Kontaktbetätigung" (auch mit "Doppelaktion" bezeichnet). Auswahlknopf ist außen (A) und die Leuchte (B) ist an.</li> </ul> <p>HINWEIS: Abheben des Werkstückkontaktelements von der Arbeitsoberfläche oder Entfernen des Fingers vom Auslöser, nachdem die Einschlagsequenz startete aber noch bevor der Nagel eingeschlagen wird, unterbricht die Einschlagsequenz.</p>	<ul style="list-style-type: none"> <li>● "Contactactivering (ook "duale werking" genoemd): de keuzeknop (A) is niet ingedrukt en het lampje (B) brandt.</li> </ul> <p>OPMERKING: De sequentie zal afgebroken worden als u het contactelement van het werkstuk verwijdert of uw vinger van de trekker neemt nadat de activering gestart is maar voor het bevestigingsmiddel afgeschoten is.</p>

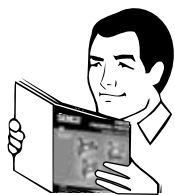

OFF  
Switch in  
the middle

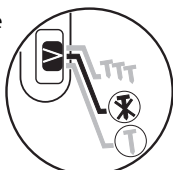

SEQUENTIAL ACTUATION SYSTEM  
Switch  
down

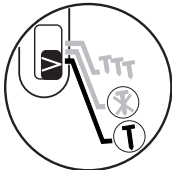

CONTACT-ACTUATION SYSTEM  
Switch up



Français	Suomi	Norsk
<ul style="list-style-type: none"> <li>Lisez la section intitulée Avertissements de sécurité avant d'intervenir sur l'outil. En utilisant des outils alimentés sur batterie, il faut toujours prendre des précautions de sécurité élémentaire pour réduire les risques de départ d'incendie, fuite de batterie et blessures corporelles, en particulier celles qui suivent ...</li> </ul>	<ul style="list-style-type: none"> <li>Lue "Turvavaroitukset" –osa ennen työkalun huoltoa. Kaikkia akkukäyttöisiä laitteita käytettäessä tulee noudattaa tulipalovaaran, akkuvuotojen ja henkilövahinkojen välttämiseksi seuraavia yleisiä turvaohjeita:</li> </ul>	<ul style="list-style-type: none"> <li>Les seksjonen "Sikkerhetsadvarsler" før du vedlikeholder verktøyet. Ved bruk av batteridrevne verktøy, bør enkle sikkerhetsprosedyrer alltid bli fulgt for å redusere risiko for brann, batterilekkasjer og personlig skade, inkludert de følgende...</li> </ul>
<ul style="list-style-type: none"> <li>Pour de meilleurs résultats, chargez une nouvelle batterie avant utilisation. (voir « Charge de la batterie »).</li> </ul>	<ul style="list-style-type: none"> <li>Parhaiden tulosten saamiseksi, lataa uusi akku ennen käyttöä. (Ks. "Akun lataus").</li> </ul>	<ul style="list-style-type: none"> <li>Lad nye batterier før bruk, for best mulig resultat. (Se "Lade nye batterier")</li> </ul>
<ul style="list-style-type: none"> <li>L'outil doit être mis en arrêt quand il n'est pas utilisé. La batterie va lentement se décharger si l'outil est laissé en mode SEQUENTIEL ou CONTACT-DÉCLENCHEMENT. En mode d'arrêt, l'outil ne sera pas actionnable.</li> </ul>	<ul style="list-style-type: none"> <li>Pidä naulain pois päältä, kun se ei ole käytössä. Jos naulain jätetään JAK-SOIT-TAIN- tai KONTAKTI-AKTIVOINTI -tilaan, akku tyhjenee vähitellen. Pois-tilassa naulain ei laukea.</li> </ul>	<ul style="list-style-type: none"> <li>Verktøyet bør skrus av når det ikke er i bruk. Batteriet tappes dersom det forblir i enten SEKVENSIELL eller Kontaktutløsermodus. I av-modus, vil verktøyet ikke utløses.</li> </ul>
<ul style="list-style-type: none"> <li>Tous les outils de finition sans câble sont équipés d'un déclenchement à actionnement sélectif. Cela permet à l'utilisateur de choisir entre les modes de fonctionnement qui suivent (reportez-vous à l'étiquette sur le carter pour le mode d'emploi).  Bouton de sélection séquentielle (aussi appelé enfoncement sélectif) enfoncé (A) et voyant éteint (B).</li> </ul>	<ul style="list-style-type: none"> <li>Kaikkien akkukäyttöisten käsityökalujen liipaisumekanismi on valinnainen, ja käyttäjä voi valita työhön parhaiten sopivan menetelmän seuraavista: (Ks. työkalun rungossa oleva kuva.) "Jaksoittainen" (kutsutaan myös kertalaukaus –toimintamuodoksi) – Valintapainike on alas painettuna (A) eikä valo pala (B).</li> </ul>	<ul style="list-style-type: none"> <li>Alle "Fusion" verktøy er utstyrt med en knapp for selektiv drivkraft. Dette lar brukeren velge mellom de følgende operasjonsmodus: (Se etikett på esken for operasjonsinstruksjoner) "Sekvens" eller restriktiv modus Valgknapp er presset inn (A), og lyset er av (B).</li> </ul>
<ul style="list-style-type: none"> <li>Bouton de sélection d'actionnement par contact (aussi appelé double action) sorti (A) et voyant allumé (B).  REMARQUE : Le fait d'enlever l'élément de contact de la pièce travaillée, ou d'ôter le doigt de la gâchette après que la séquence de déclenchement ait été initiée mais avant que l'agrafe n'ait été enfoncée, va annuler la séquence d'enfoncement.</li> </ul>	<ul style="list-style-type: none"> <li>Kontaktiaktivointi (kutsutaan myös Kaksitoimiseksi –toimintamuodoksi)- Valintapainike on yläasemassa (A) ja valo palaa (B). HUOMIO: Työstöelementin vetäminen pois työpinnalta tai sormen irrottaminen liipaisimelta työn aloituksen jälkeen mutta ennen kuin naula on ammuttu nollaa työjakson.</li> </ul>	<ul style="list-style-type: none"> <li>"Kontakt Drivkraft" (også kalt "Dual-Action") Valgknapp er ute (A) og lyset er på (B). MERK: Å fjerne kontaktelementet fra arbeidsoverflaten, eller å fjerne fingeren fra avtrekkeren etter at en sekvens har startet, men før stiften er skutt ut, vil annullere skytesekvensen.</li> </ul>



<i>Svenska</i>	<i>Dansk</i>	<i>Italian</i>	<i>Espanol</i>
<ul style="list-style-type: none"> <li>● Läs avsnittet "Säkerhetsvarningar" innan verktyget underhålls. Vid användning av batteridrivna verktyg, bör grundläggande säkerhetsvarningar alltid följas för att reducera risken för eld, batteriläckage samt personskada, inklusive följande...</li> </ul>	<ul style="list-style-type: none"> <li>● Læs afsnittet "Sikkerhedsadvarsler" før værktøjet vedligeholdes. Når man anvender batteridrevet værktøj, er der nogle grundlæggende forholdsregler, som altid skal følges for at reducere risikoen for brand, lækkelige batterier og personskade, herunder følgende...</li> </ul>	<ul style="list-style-type: none"> <li>● Prima di effettuare interventi di manutenzione su questo utensile, leggere la sezione "Avvertenze di sicurezza". Quando si impiegano utensili a batteria, attenersi sempre alle norme di sicurezza di base per ridurre il rischio di incendi, perdite dalle batterie ed infortuni, incluse le indicazioni fornite di seguito.</li> </ul>	<ul style="list-style-type: none"> <li>● Antes de efectuar el mantenimiento de la herramienta, lea la sección titulada "Avisos de seguridad". Al utilizar herramientas alimentadas a batería deben observarse siempre las precauciones básicas de seguridad, para reducir el riesgo de incendio, fugas de las baterías y lesiones personales. Estas precauciones incluyen lo siguiente.</li> </ul>
<ul style="list-style-type: none"> <li>● För bästa resultat, ladda ett nytt batteri innan verktyget används. (se "Laddning av batteri").</li> </ul>	<ul style="list-style-type: none"> <li>● For at opnå de bedste resultater skal det nye batteri oplades inden brug. (Se "Sådan oplades batteriet").</li> </ul>	<ul style="list-style-type: none"> <li>● Per ottenere i migliori risultati, caricare le batterie nuove prima dell'uso (vedi "Carica della batteria").</li> </ul>	<ul style="list-style-type: none"> <li>● Para obtener mejores resultados, cargue la batería nueva antes de utilizarla (vea "Carga de la batería").</li> </ul>
<ul style="list-style-type: none"> <li>● Verktøjet bör stängas av när det inte används. Batteriet laddas ur långsamt om det förblir i antingen SEKVENTIELL eller KONTAKTIGÅNGSÄTTNINGSLäge. I AV-läget igångsätts inte verktyget.</li> </ul>	<ul style="list-style-type: none"> <li>● Værktøjet bør slukkes, når det ikke er i brug. Batteriet vil langsomt blive afladet, hvis det efterlades i funktionsmåden SEKVENTIEL eller KONTAKT-AKTIVERING. På off funktionsmåden, aktiveres værktøjet ikke.</li> </ul>	<ul style="list-style-type: none"> <li>● L'utensile deve essere spento quando non viene utilizzato. Se l'utensile viene lasciato in modalità SEQUENZIALE o in modalità ATTIVAZIONE PER CONTATTO la batteria si scaricherà lentamente. In posizione spento (Off), l'utensile non funzionerà.</li> </ul>	<ul style="list-style-type: none"> <li>● La herramienta debe apagarse cuando no se la esté utilizando. Si la herramienta se deja en el modo SECUENCIAL o en el modo de ACTIVACIÓN POR CONTACTO, la batería se descargará lentamente. En la posición Apagado (Off), la herramienta no funcionará.</li> </ul>
<ul style="list-style-type: none"> <li>● Alla "Fusion"-verktyg är utrustade med selektiv igångsättningsavtryckning. Detta gör att användaren kan välja mellan följande driftlägen (Se etikett på höljet för bruksanvisning.) "Sequential" (även kallad "Restrictive-Fire") urvalsknapp intryckt (A), och ljuset är släckt (B).</li> </ul>	<ul style="list-style-type: none"> <li>● Alt "Fusion"-værktøj er udstyret med selektiv-aktiveringstrigning. Herved kan brugeren vælge mellem følgende betjeningsstilstande: (Se mærkat på kabinettet for betjeningsvejledning). "Sekventiel" (også benævnt "Begrænset-affyring") valgknap trykkes ind (A), og lampen slukkes (B).</li> </ul>	<ul style="list-style-type: none"> <li>● Tutte le pistole sparachiodi portatili per finiture "Fusion" sono dotate di pulsante di azionamento selettivo. Questo permette all'utente di selezionare la modalità desiderata, come descritto di seguito. (Per le istruzioni operative leggere l'etichetta applicata sull'alloggiamento.) "Sequenziale" (detto anche "azionamento limitato"): il pulsante di selezione è inserito (A) e la spia è spenta (B).</li> </ul>	<ul style="list-style-type: none"> <li>● Todas las herramientas "Fusion" están equipadas con disparo de activación selectiva. Esto permite al usuario elegir entre los siguientes modos de operación: (vea en la carcasa la etiqueta de instrucciones de operación). "Secuencial" (también llamado "Activación restrictiva") – Botón de selección oprimido hacia adentro (A), y luz apagada (B).</li> </ul>
<ul style="list-style-type: none"> <li>● "Contact-Actuation" (även kallad "Dual-Action") urvalsknapp ute (A) och ljuset är tätt (B).</li> </ul> <p>ANM: Om du tar bort arbetsstyckskontaktlementet från arbetsytan eller fingret från avtryckaren efter drivsekvensen påbörjats men innan fästdonet drivs in kommer drivsekvensen att avbrytas.</p>	<ul style="list-style-type: none"> <li>● "Kontakt-aktivering" (også benævnt "Dobbeltvirkning") valgknap ud (A), og lampen tændes (B).</li> </ul> <p>BEMÆRK: Hvis emnets kontaktlement fjernes fra arbejdsfladen, eller fingeren tages af triggeren efter, at drivsekvensen er begyndt, men før sømnet er drevet i, annulleres drivsekvensen.</p>	<ul style="list-style-type: none"> <li>● "Azionamento per contatto" (detto anche "doppia azione"): il pulsante di selezione fuoriesce (A) e la spia è accesa (B).</li> </ul> <p>NOTA: allontanando la parte di appoggio dalla superficie di lavoro o togliendo il dito dal grilletto dopo l'avvio della sequenza di sparo, ma prima che l'elemento di fissaggio venga inserito, si annulla la sequenza.</p>	<ul style="list-style-type: none"> <li>● "Activación por contacto" (también llamado "Acción doble") – Botón de selección hacia afuera (A), y luz encendida (B).</li> </ul> <p>NOTA: si el elemento de contacto con la pieza de trabajo se retira de la superficie de trabajo, o se retira el dedo del gatillo después de haber comenzado la secuencia de clavado pero antes de clavar el sujetador, la secuencia de clavado se anulará.</p>

## Tool Operation • Verwendung des Werkzeugs • Gebruik van het gereedschap

### English

### Deutsch

### Nederlands

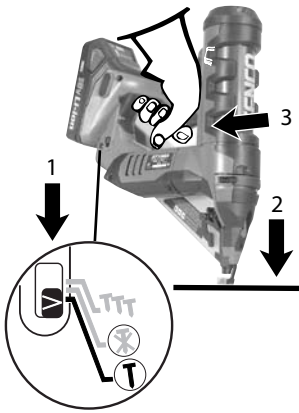

● With the "Sequential" actuation system, nails can only be driven one way: (1) First, the button on the Depth-Of-Drive knob must be pressed in. (A) (2) Position workpiece contact element against work surface and (3) pull trigger to turn on the motor and drive a fastener. This is the "Sequential Fire" or "Restrictive" actuation system. Under normal operation no lights (B) should turn on. ("steady on" red light may indicate the tool has timed out.)

● Mit dem "sequenziellen" Betätigungssystem können Nägel nur mit einer einzigen Vorgehensweise eingeschlagen werden: (1) Zuerst muss die Taste auf dem Einschlagtiefen-Knopf gedrückt werden (A). (2) Das Werkstückkontaktelement gegen die Arbeitsoberfläche positionieren und (3) den Auslöser für den Motorstart und das Einschlagen des Nagels betätigen. Dies ist das "sequenzielle" oder "restriktive" Auslösesystem. Unter normaler Bedienung sollte die Leuchte (B) nicht aufleuchten. (Eine ständig brennende rote Leuchte zeigt die Zeitüberschreitung am Werkzeug an.)

● Met het sequentiële activeringssysteem kunt u slechts op manier bevestigingsmiddelen aanbrengen: (1) Eerst moet de knop voor de diepteregeling (A) ingedrukt worden. (2) Vervolgens plaatst u het contactelement op het werkstuk. (3) Haal de trekker over om de motor in te schakelen en een bevestigingsmiddel aan te brengen. Dit is het systeem met "sequentiële activering" of "beperkte activering". Bij een normale werking mag het lampje B niet branden (een continu brandend rood lampje kan op een time-out wijzen).

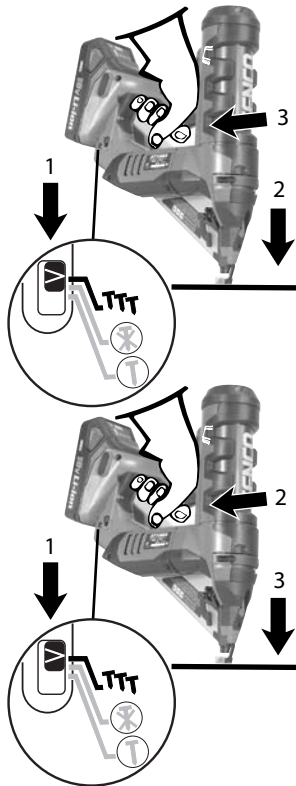

● "With the "Contact-Actuation" system (switch up), nails can be driven two ways:

(1) For the first Actuation mode move the Actuation Switch to Contact-Actuation mode (towards the multiple nail graphic)  
 (2) Press the workpiece contact element against the work surface  
 (3) Pull the trigger and the fastener is driven.

(2) For the second Actuation mode,

(1) Also with the switch to Contact-Actuation mode.  
 (2) Pull trigger (3) Depress workpiece contact element against work surface and drive a fastener.

● Mit dem "Kontaktaktivierungs"-System können Nägel mit zwei Vorgehensweisen eingeschlagen werden:

(1) Für den ersten Aktivierungsmodus betätigen Sie den Schalter zum Kontaktaktivierungsmodus (In Richtung der Mehrfachnagel-Grafik)  
 (2) Drücken Sie das Werkstückkontaktelement gegen die Werkstückoberfläche  
 (3) Betätigen Sie den Auslöser und der Nagel wird eingeschlagen.

(2) Für den zweiten Aktivierungsmodus:

(1) Auch hier mit dem Wahlschalter auf Kontaktaktivierungsmodus  
 (2) Betätigen Sie den Auslöser  
 (3) Drücken Sie das Werkstückkontaktelement gegen die Arbeitsoberfläche, um einen Nagel einzuschlagen.

● Met "contact/activering" (schakelaar naar boven) kunt u op twee manieren spijkers schieten:

(1) Voor de eerste activeringsmodus plaatst u de activeringsschakelaar in de modus contact-activering (naar het symbool met verscheidene spijkers toe).  
 (2) Druk het contactelement tegen het werkstuk  
 (3) Haal de trekker over en de spijker wordt geschoten.

(2) voor de tweede activeringsmodus,

(1) Zet de schakelaar eveneens op contact-activering.  
 (2) Haal de trekker over  
 (3) Druk het contactelement tegen het werkstuk en schiet een bevestigingsmiddel af.

● "The Fusion tool may retract the driver partially when the battery charge is very low. if this happens, place a freshly charged battery on the tool, depress the safety and trigger to allow it to automatically adjust to position the driver correctly. The self adjustment will sound like a series of short pulses; this is normal and it is not caused by any defect in the tool. Once the tool resets, it will function normally.

● Das Werkzeug Fusion kann die Antriebseinheit teilweise zurückziehen, wenn die Batterieladung sehr niedrig ist. Wenn dies eintritt, legen Sie eine frisch geladene Batterie in das Werkzeug ein, drücken Sie das Sicherungselement und den Auslöser, um die korrekte Position der Antriebseinheit einzurichten. Bei dieser Selbsteinstellung ist eine Serie von kurzen Impulsen zu hören; dies ist normal und wird nicht von einem Defekt des Werkzeugs verursacht.

● De Fusion kan de driver gedeeltelijk intrekken wanneer de batterijlading zeer laag is. Als dit gebeurt moet u een vers geladen batterij plaatsen en de veiligheid en de trekker indrukken, zodat de driver automatisch in de correcte positie wordt geplaatst. De automatische aanpassing klinkt als een reeks korte pulsen. Dit is normaal en wijst niet op een defect van het gereedschap. Na de reset zal het gereedschap weer normaal werken.

Français	Suomi	Norsk	Svenska
<p>● Avec le système d'actionnement séquentiel (bouton enfoncé) les clous ne peuvent être enfoncés que d'une seule façon: (1) D'abord, il faut enfoncer le bouton sur le cadran de réglage de profondeur de pénétration (A). (2) Positionnez l'élément de contact avec la pièce contre la surface de travail et (3) actionnez la gâchette pour faire tourner le moteur et enfoncer une agrafe. C'est le système d'enclenchement séquentiel ou restrictif. Dans des conditions normales aucun voyant ne s'allume (B) (un voyant au rouge fixe indiquerait que l'outil a dépassé le délai d'actionnement).</p>	<p>● Jaksoittaisen toimintatavan ollessa valittuna voidaan nautoja ampua vain yhdellä tavalla: (1) Työntymän säätö-nupissa olevan painikkeen tulee olla alas painettuna (A). (2) Aseta työstöelementti työpinnalle ja (3) vedä liipaisinta käynnistääkseen moottorin ja ampuaksesi naulan. Tämä on "Jaksoittainen" toimintatapa. Normaalkäytön aikana valon (B) ei pidä syttyä. (Jatkuvasti palava punainen valo saattaa osoittaa, että työkalu on aika-katkaissut.)</p>	<p>● Med "Sekvens" drivkraft systemet kan stifter bare skytes på en måte: (1) Først må knappen på Kontroll for skytedybde være presset inn. (A) (2) Plasser kontaktele-mentet mot arbeidsoverflaten, og (3) trykk på avtrekkeren for å skru på motoren, og skyt en stift. Dette er "Sekvens skyting" eller "Restriktivt drivkraft system" Ved normal operasjon skal ingen lys (B) bli skrudd på. (Et jevnt rødt lys kan bety at verktøyet er tidssikret.)</p>	<p>● Spikar kan endast drivas in på ett sätt med "Sequential Actuation"-systemet: (1) Först måste knappen på ratten för indrivningsdupet tryckas in. (A) (2) Ställ arbetsstycks-kontaktelelementet mot arbetsytan och (3) dra i avtryckaren för att sätta på motorn och driva in ett fästdon. Detta är "Sequential Fire" eller "Re-strictive" ingångsättnings-sys-temet. Under normal drift bör inga ljus (B) tändas (event-uellt kan det "stadiga" röda ljuset indikera att verktyget tidsutlösts.)</p>
<p>● Avec le système d'actionnement par contact, les clous peuvent être enfoncés de deux façons: Tout d'abord, appuyez sur le bouton du cadran de pro fondeur de pénétration afin qu'il sorte en montrant son extrémité rouge (un voyant clignotant en vert sur le des sus de l'outil indique ce mode de déclenchement). Pour la première façon, (1) appuyez l'élément de contact avec la pièce sur la surface de travail, et le moteur démar-rera et passera à sa vitesse de fonc tionnement (comme indiqué par le changement de couleur de rouge à vert) jusqu'à ce que la gâchette (3) soit action née pour enfoncer une agrafe. (2) Dans la deuxième façon (1) toujours avec le bouton sorti, (2) actionnez la gâchette (le moteur démarre). (3) Appuyez l'élément de contact avec la pièce sur la surface de travail et un clouage se produit. Après l'enfoncement d'un clou, le voyant va brièvement passer au rouge jusqu'à ce que le moteur récupère sa vitesse de fonctionnement, puis reviendra au vert pour indiquer que l'outil est actif et prêt pour lancer un autre clouage suite à un nouveau contact par le bas.</p>	<p>● "Kontaktaktivoitudun toimintata-van ollessa valittuna (kytkin yläasemassa) voidaan nautoja ampua kahdella tavalla:</p> <p>(1) Ota käyttöön ensimmäinen toimintatapa siirtämällä kytkin Kontaktaktivointi-tilaan (kohti useita nautoja esittävää kuvaa)</p> <p>(2) Paina työstöelementti työpinta-an, (3) purista liipaisinta ampuaksesi naulan.</p> <p>(2) Toinen laukaisutapa, (1) myös valintapainikkeen ollessa Kontaktaktivointi- asemassa. (2) Purista liipaisinta, (3) paina työstöelementti työpintaan. Naulain ampuu naulan.</p>	<p>● Kontaktutløsningsssystemet" (bryter opp) kan drive spikre på to måter:</p> <p>(1) For første utløsningsmodus beveger du utløserbryteren til Kontaktutløsermodus (mot flerspikerbildet)</p> <p>(2) Press kontaktelelementet på arbeidsstykket mot arbeidsflaten (3) Trekk utløseren for å fyre av klemmen.</p> <p>(2) For andre utløsermodus (1) Bytter du igjen til KONTAKTUTLØSERmodus. (2) Trekk i utløseren (3) Trykk kontaktelelementet på arbeidsstyk- ket mot arbeidsflaten og fest med en klemme.</p>	<p>● Med "Kontaktigångsättnings"-systemet (brytaren upp), kan spikinkörningen ske på två sätt:</p> <p>(1) För första igångsättningsläge, flytta Igångsättningsbrytaren till Kontaktigångsättningsläge (mot flerspiksgrafiken)</p> <p>(2) Tryck arbetsstyckets kontak-telelement mot arbetsytan (3) Dra i avtryckaren och fästdo-net körs in.</p> <p>(2) För andra igångsättningsläge (1) Också med brytaren i Kon-taktigångsättningsläge. (2) Dra i avtryckaren (3) Tryck ner arbetsstyckets kontaktelelement mot arbetsytan och kör in ett fästdon.</p>
<p>● L'outil Fusion peut rétracter partiellement l'entraînement quand la charge de la bat-terie est très faible. Si cela arrive, placez une batterie fraîchement chargée dans l'outil, enfoncez la sécurité et la gâchette pour ajuster au-tomatiquement la position de l'entraînement au bon endroit. Le réglage automatique va générer une série de courtes impulsions sonores. C'est nor-mal et cela ne dénote aucun défaut de l'appareil. Une fois l'outil restauré, il fonctionnera normalement.</p>	<p>● "Fusion-naulaimen iskuri saattaa jäädä väärään ase-maan, kun akun varaus on loppu-maisillaan. Jos näin tapahtuu, aseta täyteen varat-tu akku naulaimen ja paina var-mis-tinta ja liipaisinta, jolloin iskurin asema säätyy auto-maat-tisesti oikeaksi. Säädön aikana kuulet lyhyitä iskuääniä. Tämä on normaalia, ei vika. Kun säätö on valmis, naulain toimii normaalisti.</p>	<p>● Det er mulig at Fusion-verktøyet delvis trekker inn driveren dersom batterinivået er veldig lavt. Hvis dette skjer, sett inn et fulladet batteri i verktøyet, trykk sikringen og utløseren slik at de automatisk justeres og posisjoneres driveren riktig. Selvjusteringen vil høres ut som en rekke korte støt; dette er normalt og forårsakes ikke av et defekt verktøy. Så snart verktøyet nullstilles, vil det fungere normalt</p>	<p>● Fusion-verktyget kan delvis dra tillbaka drivmekanismen när batteriets laddning är my-cket svag. Händer detta, sätt ett nyladdat batteri i verktyget, tryck ner säkringen och avtry-ckaren för att det automatiskt justeras för att placera drivme-kanismen i rätt läge. Självjus-teringen låter som en serie korta pulser; detta är normalt och orsakas inte av något fel i verktyget. När det väl återställts, kommer verktyget att fungera normalt</p>



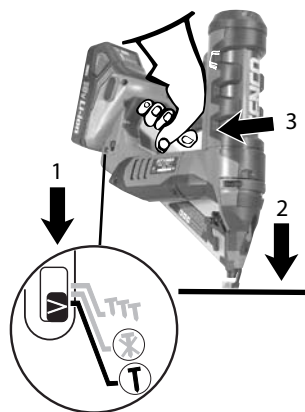

**Dansk**

**Italian**

**Español**

• Med det "Sekventielle" aktiverings-system, kan der kun drives søm i på en måde: (1) Først skal der trykkes på drivdybdeknappen. (A) (2) Anbring emnets kontaktelelement mod arbejdsfladen og (3) tryk på triggeren for at tænde for motoren og driv et søm i. Dette er det "Sekventielle affyrings-" eller "Begrænsede" aktiverings-system. Ved normal betjening tændes der ingen lamper (B). ("konstant" rødt lys kan angive, at værktøjet er tidsudkoblet).

• Impostando l'azionamento "Sequenziale", i chiodi possono essere inseriti in un unico modo: (1) innanzitutto, il pulsante presente sulla manopola di profondità di inserimento deve essere inserito. (A) (2) Posizionare la parte di appoggio sulla superficie di lavoro e (3) tirare il grilletto per azionare il motorino ed inserire un chiodo. Questo è il sistema di azionamento "Sequenziale" o "Azionamento limitato". Durante il normale funzionamento le spie (B) devono restare spente. (Una spia rossa "accesa fissa" può indicare che il tempo preimpostato per l'inserimento è scaduto.)

• Con el sistema de activación "Secuencial", los clavos pueden insertarse sólo de una manera: (1) Primero debe oprimirse hacia adentro el botón de la perilla "Profundidad de penetración" (A). (2) Posicione el elemento de contacto con la pieza de trabajo contra la superficie de trabajo, y (3) tire del gatillo para encender el motor e insertar un sujetador. Este es el sistema de "Activación secuencial" o "Activación restrictiva". En operación normal no debe encenderse ninguna luz (B). (Una luz roja continuamente encendida puede indicar que la herramienta ha finalizado su tiempo de espera).

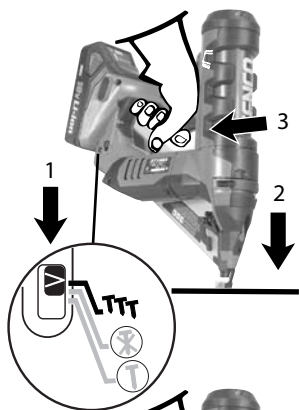

• "Med systemet "Kontakt-Aktivering" (kontakt op), kan der sømnes på to måder:

• Con il sistema di funzionamento per contatto, i chiodi possono essere inseriti in due modi:

• Con el sistema de 'Activación por contacto', los clavos pueden clavarse de dos maneras: Primera: oprima el botón de la perilla 'Profundidad de penetración' de modo que se extienda hacia afuera, mostrando su lado rojo (una luz verde destellante en la parte superior de la herramienta indica este modo de activación).

(1) For den første aktiveringsmåde, flyttes aktivering-skakten til funktionsmåden Kontakt-Aktivering (mod grafiken med flere søm).

(1) Per la prima modalità di attivazione spostare il pulsante di attivazione in modalità attivazione per contatto (verso il simbolo con più chiodi)

(1) Oprima el elemento de contacto con la pieza de trabajo contra la superficie de trabajo, lo que hará que el motor se encienda y funcione a la velocidad de operación (lo que se indica mediante un cambio en el color de la luz, de rojo a verde) hasta tirar del gatillo (3) y clavar un sujetador.

(2) Tryk kontaktelelementet mod arbejdsoverfladen (3), tryk på aftrækkeren, og sømnet drives ind.

(2) Appoggiarsi sulla superficie di lavoro e premere l'elemento di contatto sul pezzo da lavorare.

(2) Para el segundo modo de actuación, (1) El botón debe estar también hacia afuera. (2) Tire del gatillo (el motor comienza a funcionar). (3) Oprima el elemento de contacto con la pieza de trabajo contra la superficie de trabajo, y clave un sujetador. Después de haber clavado un clavo, la luz pasará brevemente al color rojo hasta que el motor vuelva a su velocidad de operación, y luego al verde para indicar que la herramienta está lista para ser 'activada desde abajo' nuevamente.

(2) For den anden aktiveringsmåde (1) skal kontakten også flyttes til funktionsmåden Kontakt-Aktivering.

(1) Anche in questo caso mettere il pulsante in modalità attivazione per contatto.

(2) Tryk på aftrækkeren (3), tryk kontaktelelementet mod arbejdsoverfladen, og sømnen drives ind.

(2) Premere il grilletto (3) Appoggiarsi sulla superficie di lavoro e premere l'elemento di contatto sul pezzo da lavorare. Questo produrrà un fissaggio.

• "Det pneumatiske værktøj kan også trække sømnet delvist ud, når der er meget lidt strøm på batteriet. Hvis det sker, skal man sætte et opladet batteri i værktøjet, og trykke på sikkerhedsmekanismen og aftrækkeren for automatisk at lade værktøjet justere sømets position korrekt. Denne selvjustering lyder som en række korte pulser – det er helt normalt, og skyldes ikke en defekt på værktøjet. Når værktøjet nulstiller, vil det igen fungere normalt.

• Quando la ricarica della batteria è molto debole, l'utensile Fusion può diminuire parzialmente la velocità di avanzamento. In questo caso, inserire una batteria appena ricaricata nell'utensile, premere sulla sicura e sul grilletto per regolare automaticamente in modo corretto la posizione di avanzamento. La regolazione automatica produrrà una serie di brevi impulsi sonori. Questo è normale e non denota alcun difetto dell'apparecchio. Una volta che la posizione è stata regolata, l'utensile funzionerà normalmente.

• La herramienta Fusion puede retraer parcialmente el impulsor cuando la carga de la batería sea muy baja. Si esto sucede, coloque en la herramienta una batería recién cargada y luego oprima el elemento de seguridad y el gatillo para que se ajuste automáticamente, de modo de posicionar correctamente el impulsor. El autoajuste se oír como una serie de impulsos cortos; esto es normal, y no está causado por defectos de la herramienta. Una vez que la herramienta se haya reiniciado, funcionará normalmente.

Tool Operation • Verwendung des Werkzeugs • Gebruik van het gereedschap

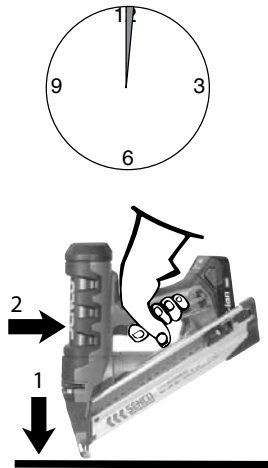
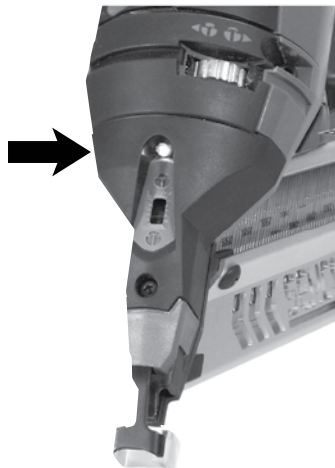

**English**

**Deutsch**

**Nederlands**

● This tool is equipped with a dual-purpose light on the nose-piece. The light will indicate that the electronic controls are energized while providing illumination of the workpiece in low light situations. The light will flash three times when the selection switch is switched to either sequential or contact actuation. This lets the user know that the tool is ready to fire a fastener. The light will remain on for ten seconds when the trigger is pulled or the work contact element is depressed.

Note:

- 1) When the tool is in the sequential mode, pulling the trigger first will result in the light turning off. This is normal and it serves to remind the operator to contact the workpiece first.
- 2) If the operator holds the trigger on for more than 3 seconds, the light will go out and the trigger must be released to start over. This is normal and it serves as a reminder that the workpiece contact element must be depressed first. It will also remind the operator to not carry the tool with the trigger pulled.

● Das Werkzeug ist mit einer Beleuchtung für zwei Zwecke ausgestattet. Die Leuchte zeigt an, dass die elektronische Steuerung aktiviert ist und liefert gleichzeitig die Beleuchtung des Werkstücks bei schwachen Lichtverhältnissen. Die Leuchte blinkt dreimal, wenn der Wahlschalter entweder auf sequenzielle oder Kontaktaktivierung geschaltet ist. Damit wird dem Benutzer angezeigt, dass das Werkzeug zum Einschlagen eines Nagels bereit ist. Die Beleuchtung bleibt nach der Betätigung des Auslösers oder wenn der Arbeitskontakt gedrückt wurde 10 Sekunden eingeschaltet.

Hinweis:

- (1) Wenn im sequenziellen Modus der Auslöser das erste Mal betätigt wird, schaltet die Beleuchtung aus. Dies ist normal und dient zur Erinnerung des Benutzers, zuerst das Arbeitsoberfläche zu berühren.
- (2) Wenn der Benutzer den Auslöser länger als 3 Sekunden betätigt hält, schaltet die Beleuchtung aus und der Auslöser muss für den erneuten Start freigegeben werden. Dies ist normal und dient zur Erinnerung, dass das Werkstückkontaktetelement zuerst gedrückt werden muss. Es erinnert auch den Benutzer daran, das Werkzeug nicht mit betätigtem Auslöser zu tragen.

● Dit gereedschap is voorzien van een lampje met dubbel gebruik in de kop. Het lampje geeft aan dat de elektronische bediening ingeschakeld is en verlicht het werkstuk in slecht verlichte omgevingen. Het lampje zal driemaal knipperen wanneer u de keuzeschakelaar in de positie sequentieel of contact zet. Dit vertelt u dat het gereedschap klaar is om een bevestigingsmiddel af te schieten. Het lampje blijft tien seconden branden wanneer de trekker wordt overgehaald of het contactelement met het werkstuk ingedrukt is.

Opmerking:

- 1) Wanneer het gereedschap in de sequentiële modus staat, zal het lampje doven wanneer u de trekker overhaalt. Dit is normaal. Het herinnert u eraan dat u eerst contact moet maken met het werkstuk.
- 2) Als u de trekker langer dan 3 seconden overhaalt, dooft het lampje en moet u de trekker loslaten om opnieuw te beginnen. Dit is normaal. Het herinnert u eraan dat u eerst contact moet maken met het werkstuk. Het herinnert u er ook aan dat u het gereedschap niet met ingedrukte trekker mag dragen.

● This tool is equipped with an electronic "Time-Out" feature. This tool will temporarily turn off and a light will flash red (B) under any of the following conditions:

Workpiece contact element is depressed against the work piece, but the trigger is not pressed within approx. 2 seconds. (Exception: Sequential mode will have a "steady" red light.)

Trigger is pressed, but workpiece contact element is not depressed within approx. 2 seconds. (Contact-Actuation mode only.)

Simply release trigger and release workpiece contact element to resume normal operation.

● Dieses Werkzeug ist mit einer elektronischen Zeitbegrenzungsfunktion ausgestattet. Bei einer der folgenden Bedingungen schaltet das Werkzeug vorübergehend ab und eine Leuchte blinkt rot (B):

Wenn nach dem Drücken des Werkstückkontaktetelements gegen die Werkstückoberfläche der Auslöser nicht innerhalb von 2 Sekunden gedrückt wird. (Ausnahme: Im sequenziellen Modus leuchtet die Leuchte ständig rot.)

Wenn nach dem Drücken des Auslösers nicht innerhalb von etwa 2 Sekunden das Werkstückkontaktetelement gedrückt wird. (Nur bei Kontaktbetätigungsmodus.)

Einfach den Auslöser und das Werkstückkontaktetelement freigeben, um zum normalen Betrieb zurückzukehren.

● Dit gereedschap is voorzien van een elektronische "time-out" functie. Het wordt in de volgende omstandigheden tijdelijk uitgeschakeld, terwijl het lampje (B) rood brandt:

Het contactelement is tegen het werkstuk gedrukt maar de trekker wordt niet binnen ongeveer 2 seconden ingedrukt. (Uitzondering: In de sequentiële modus zal het rode lampje continu branden.)

De trekker wordt ingedrukt maar het contactelement wordt niet binnen ongeveer 2 seconden tegen het werkstuk gedrukt. (Alleen in de modus met contactactivering.)

Laat gewoon de trekker los en verwijder het contactelement van het werkstuk om normaal verder te werken.

● The 15ga and 16ga tools are equipped with a fastener lockout; the tool will not fire the last 3-5 fasteners. The 18ga tool is equipped with a last fastener lockout. This feature prevents unnecessary wear on the tool. When the tool locks out, load an additional strip and continue.

● I Die Werkzeuge 15ga und 16ga sind mit einer Nagelsperre ausgestattet, wodurch das Werkzeug die letzten 3-5 Nägel nicht einschlägt. Das Werkzeug 18ga sperrt vor dem letzten Nagel. Diese Funktionseigenschaft vermeidet eine unnötige Abnutzungen des Werkzeugs. Wenn das Werkzeug sperrt, laden Sie einen neuen Streifen und setzen die Arbeit fort.

● Modellen 15ga en 16ga zijn voorzien van een vergrendeling voor de bevestigingsmiddelen: het gereedschap zal de laatste 3 tot 5 bevestigingsmiddelen niet afschieten. Model 18ga is voorzien van een vergrendeling voor het laatste bevestigingsmiddel. Deze functie voorkomt overbodige slijtage van het gereedschap. Wanneer het gereedschap zich vergrendelt, laadt u een nieuwe strip en werkt u verder.



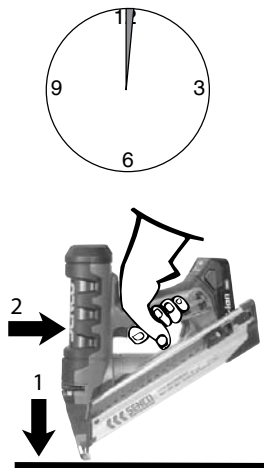
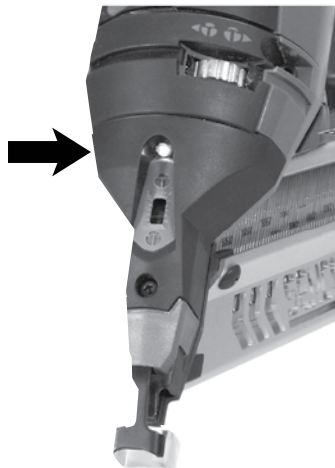

### Français

### Suomi

### Norsk

● Cet outil est équipé avec un éclairage à double emploi dans son nez. Il indique que les commandes électroniques sont actives tout en procurant un éclairage de la pièce travaillée utile dans les emplacements sombres. Il clignotera trois fois quand le commutateur de sélection est passé en actionnement séquentiel ou après contact. Cela permet à l'utilisateur de savoir que son outil est prêt à envoyer un clou. L'éclairage reste activé dix secondes quand la gâchette est actionnée, ou que l'élément de contact avec la pièce est enfoncé.

Remarque :

- 1) Quand l'outil est en mode séquentiel, actionner la gâchette en premier va entraîner l'extinction de l'éclairage. C'est normal et cela sert à rappeler à l'opérateur qu'il doit d'abord entrer en contact avec la pièce à travailler.
- 2) Si l'opérateur maintient la gâchette pendant plus de 3 secondes, l'éclairage va se désactiver et la gâchette doit être relâchée pour pouvoir recommencer à travailler. C'est normal et cela sert à rappeler que l'élément de contact avec la pièce à travailler doit être enfoncée en premier. Cela rappelle aussi à l'opérateur qu'il ne doit pas transporter l'outil avec le doigt sur sa gâchette.

● Naulapiipussa on kaksi-toiminen lamppu. Se osoittaa, että naulaimen elektroninen ohjaus on toiminnassa, ja valaisee työkohdetta helpottaen hämärässä työskentelyä. Lamppu välähtää kolme kertaa, kun laukaisutavan valintakytkin asetetaan joko jaksottaiseen tai kontaktiaktiivointi-tilaan. Näin käyttäjä tietää, että naulain on valmis ampumaan naulan. Valo pysyy päällä kymmenen sekuntia liipaisimen purista-mi-sesta tai työstöelementin painal-luksesta.

Huomautus:

- 1) Jos naulain on jaksottaisessa toimintatilassa, liipaisimen puristaminen ensimmäisenä sammuttaa valon. Tämä on normaalia, ja muistuttaa käyttäjää siitä, että työstöelementti tulee painaa työpintaan ennen liipaisimen puristamista.
- 2) Jos käyttäjä puristaa liipaisinta kauemman kuin kolme sekuntia yhtäjaksoisesti, valo sammuu, ja liipaisin täytyy vapauttaa uuden naulan ampumiseksi. Tämä on normaalia, ja muistuttaa käyttäjää siitä, että työstöelementin täytyy olla ensin sisään painautuneena.

● Dette verktøyet er utstyrt med et kombinasjonslys på steget. Lyset indikerer at de elektriske styremekanismene er strømførende

samtidig som det belyser arbeidsstykket når det er mørkt. Lyset blinker tre ganger når velgeren settes i enten sekvensiell eller kontaktutløsermodus.

Dette gir brukeren beskjed om at verktøyet er klar til å fyre av en klemme. Lyset er på i ti sekunder når utløseren trekkes eller kontaktelementet på arbeidsstykket trykkes.

Merk:

- 1) Når verktøyet befinner seg i sekvensiell modus, vil lyset slukke dersom utløseren trekkes først. Dette er normalt og skal minne brukeren om å betjene arbeidsstykket først.
- 2) Dersom brukeren holder i utløseren i mer enn 3 sekunder, slukkes lyset og utløseren må slippes for å begynne på nytt. Dette er normalt og skal minne om at kontaktelementet på arbeidsstykket skal trykkes først. Det vil også minne brukeren om å ikke bære verktøyet med utløseren trykket.

Cet outil est équipé d'une temporisation électronique. Il se coupera temporairement et un voyant rouge (B) clignotera dans les conditions suivantes : L'élément de contact avec la pièce est appuyé contre la surface de travail mais la gâchette n'est pas actionnée dans les 2 secondes environ (exception : mode séquentiel qui aura un voyant rouge fixe) La gâchette est actionnée mais l'élément de contact avec la pièce n'est pas appuyé contre la surface de travail dans les 2 secondes environ (mode d'actionnement par contact seulement). Il suffit de relâcher la gâchette et de reculer l'élément de contact avec la pièce pour revenir au fonctionnement normal.

● Työkalu on varustettu elektronisella aikakatkaisutoiminnolla. Se kytkeytyy pois päältä ja valo vilkkuu punaisena (B), kaikissa seuraavissa tilanteissa: Työstöelementti painetaan työpintaan, mutta liipaisinta ei paineta alas n. 2 sekunnin kuluessa. (Poikkeus: Jaksoittaisen toimintatavan ollessa valittuna punainen valo palaa jatkuvasti.) Liipaisin painetaan alas, mutta työstöelementtiä ei paineta työpintaan noin 2 sekunnin kuluessa. (Vain kontaktiaktivoitu toimintatapa.) Vapauta liipaisin ja irrota työstöelementti työpinnasta palauttaaksesi normaalin toiminnan.

● Dette verktøyet er utstyrt med en elektronisk "Time-Out" funksjon. Verktøyet vil bli skrudd av og et rødt lys vil lyse (B) i de følgende situasjoner: Kontaktelementet er presset ned mot arbeidsoverflaten, men avtrekkeren er ikke trykket inn innen ca. 2 sekunder. (Unntak: Sekvensmodus vil ha et jevnt rødt lys.) Avtrekkeren er trykket inn, men kontaktelementet er ikke trykket nede innen ca. 2 sekunder. (Bare Kontakt Drivkraft modus). Slipp avtrekkeren og løs kontaktelementet for å fortsette vanlig operasjon.

● Les outils 15ga et 16ga sont équipés d'un blocage des derniers clous, il n'enverra pas les 3-5 derniers clous. L'outil 18ga est équipé d'un blocage du tout dernier clou. Cette capacité empêche une usure inutile de l'outil. Quand l'outil se bloque ainsi, chargez une bande additionnelle et continuez.

● 15ga- ja 16ga-naulaimissa on viimeisten naulojen ammunnan esto-toiminto. Naulain ei ammu myöns viimeisiä 3 - 5 naulaa. 18ga-naulain taas ei ammu viimeistä naulaa. Tämä toiminto auttaa välttämään naulaimen tarpeet-toman kulumisen. Lataa uusi vyö eston tultua päälle ja jatka sitten työskentelyä.

● 15ga og 16ga verktøyet er utstyrt med en stiftsperre; verktøyet vil ikke skyte ut de 3-5 siste stiftene. 18ga verktøyet er utstyrt med en sperre for siste stift. Denne funksjonen forhindrer unødig slitasje på verktøyet. Når verktøyet sperres, sett i en ekstra stripe og fortsett.

Svenska	Dansk	Italian	Espanol
<p>● På nosstycket är detta verktyg utrustat med en lampa med dubbla användningsområden. Lampan anger att de elektroniska reglagen är spänningsförande samtidigt som den belyser arbetsstycket i situationer där belysningen är dålig.</p> <p>Lampan blinker tre gånger när omkopplaren kopplas till antingen sekventiell eller kontakttigångsättning.</p> <p>Detta underrättar användaren om att verktyget är redo att avfyra ett fästdon. Lampan förblir tänd i tio sekunder när avtryckaren dras eller arbetsstyckets kontaktelemtet trycks ned.</p> <p><b>OBS!</b></p> <p>1) Dra man först i avtryckaren när verktyget finns i sekventiellt läge kommer lampan att stängas av. Detta är normalt och är till för att påminna operatören om att först kontakta arbetsstycket.</p> <p>2) Om operatören håller i avtryckaren i mer än 3 sekunder, slocknar lampan och avtryckaren måste släppas för att starta om. Detta är normalt och är till för att påminna om att arbetsstyckets kontaktelemtet måste tryckas ned först. Det påminner operatören också om att inte bära runt verktyget med avtryckaren intryckt.</p>	<p>● Dette værktøj er udstyret med et lys på spidsen, der tjener to formål. Lyset indikerer, at der er strøm på de elektroniske betjeningsenheder, samtidig med at det oplyser arbejdsområdet under betingelser med dårlig belysning.</p> <p>Lyset blinker tre gange, når valgkontakten skiftes til enten sekventiel eller kontakt-aktivering. Det fortæller brugeren, at værktøjet er klart til at sømme. Lyset vil forblive tændt i ti sekunder, når der trykkes på aftrækkeren, eller kontaktelemtet trykkes ned.</p> <p><b>Bemærk:</b></p> <p>1) Når værktøjet er i sekventiel funktionsmåde, slukkes lyset, hvis der trykkes på aftrækkeren først. Dette er normalt og har til formål at minde operatøren om, at placere værktøjet i kontakt med arbejdsselementet først.</p> <p>2) Hvis operatøren holder aftrækkeren indtrykket i længere end 3 sekunder, slukker lyset, og aftrækkeren skal slippes for at starte forfra. Dette er normalt og tjener til påmindelse om, at kontaktelemtet først skal nedtrykkes. Det minder også operatøren om ikke at bære på værktøjet med aftrækkeren indtrykket.</p>	<p>● Nel naso, l'utensile è equipaggiato con una luce a doppia funzione: segnalazione che i comandi elettronici sono attivati e illuminazione del pezzo sul quale si sta operando, molto utile quando si lavora in luoghi scuri. La luce lampeggerà tre volte quando l'interruttore di selezione viene posto in modalità sequenziale o in attivazione per contatto. Questo indica all'utilizzatore che l'utensile è pronto per inserire un chiodo. L'illuminazione resta in funzione per dieci secondi quando viene premuto il grilletto o quando l'elemento di contatto è premuto sul pezzo.</p> <p><b>Nota:</b></p> <p>1) Quando l'utensile è in modalità sequenziale, se prima di tutto si aziona il grilletto, la luce si spegnerà. Questo è normale e serve a ricordare all'operatore che deve innanzitutto entrare in contatto con il pezzo da lavorare.</p> <p>2) Se l'operatore tiene premuto il grilletto per più di tre secondi, la luce si spegnerà e il grilletto deve essere rilasciato per poter ricominciare a lavorare. Questo è normale e serve a ricordare che l'elemento di contatto deve essere premuto per primo sul pezzo da lavorare. Questo ricorda inoltre all'operatore che non deve trasportare l'utensile mantenendo il dito sul grilletto</p>	<p>● Esta herramienta está equipada con una luz de doble función, ubicada en la boquilla. La luz indica que los controles electrónicos están energizados, al tiempo que proporciona iluminación a la pieza de trabajo en situaciones de luz escasa. La luz destellará tres veces cuando se pase el interruptor de selección a las posiciones de activación por contacto o secuencial. Esto permite al usuario saber que la herramienta está preparada para clavar un sujetador. La luz permanecerá encendida durante diez segundos cuando se tire del gatillo o se oprima el elemento de contacto con la pieza de trabajo.</p> <p><b>Nota:</b></p> <p>1) Cuando la herramienta está en modo secuencial, si se tira del gatillo primero la luz se apagará. Esto es normal, y sirve para recordar al operador que en primer término haga contacto con la pieza de trabajo.</p> <p>2) Si el operador sostiene el gatillo activado durante más de 3 segundos, la luz se apagará y el gatillo deberá soltarse para comenzar de nuevo. Esto es normal, y sirve para recordar que el elemento de contacto con la pieza de trabajo debe oprimirse en primer término. También recuerda al operador que no lleve la herramienta con el gatillo activado.</p>
<p>● Detta verktyg är utrustat med en elektronisk "tidsutlösning"-funktion. Detta verktyg kommer att stängas av tillfälligt och ett ljus kommer att blinka rött (B) under vilka som helst av följande villkor:</p> <p>Arbetsstyckskontaktelemtet är nedtryckt mot arbetsytan, men avtryckaren har inte tryckts inom ca 2 sekunder. Undantag: Sekventiellt läge kommer att visa ett "stadigt" rött ljus.)</p> <p>Avtryckaren har tryckts in, men arbetsstyckskontaktelemtet har inte nedtryckts inom ca 2 sekunder. (Endast kontakttigångsättningsläge.)</p> <p>Helt enkelt släpp avtryckaren och frigöra arbetsstyckskontaktelemtet för att återgå till normaldrift.</p>	<p>● Værktøjet er udstyret med en elektronisk "Tidsudkoblings"-funktion. Værktøjet slukkes midlertidigt, og en lampe blinker rødt (B) under et af følgende forhold:</p> <p>Emnets kontaktelemtet trykkes mod emnet, men der trykkes ikke på triggeren inden for ca. 2 sekunder. (Undtagelse: I den sekventielle tilstand er der et "konstant" rødt lys).</p> <p>Der trykkes på triggeren, men emnets kontaktelemtet trykkes ikke ned inden for ca. 2 sekunder. (kun kontakttaktiveringsstilstand).</p> <p>Slip triggeren og slip emnets kontaktelemtet for at genoptage normal drift.</p>	<p>● Questo utensile è dotata di una funzione elettronica di "Time-Out". Pertanto, l'utensile si disattiva temporaneamente e si accende una spia rossa lampeggiante (B) in una qualsiasi delle condizioni elencate di seguito. La parte di appoggio viene premuta sulla superficie di lavoro, ma il grilletto non viene tirato entro 2 secondi circa. (Eccezione: in modalità Sequenziale la spia rossa è "accesa fissa".)</p> <p>Il grilletto viene tirato, ma la parte di appoggio non viene premuta sulla superficie di lavoro entro 2 secondi circa.</p> <p>Solo in modalità Azionamento per contatto.)</p> <p>Per riprendere il normale funzionamento è sufficiente rilasciare il grilletto e sollevare la parte di appoggio dal pezzo da lavorare.</p>	<p>● Esta herramienta está equipada con una característica electrónica de "Tiempo de espera". Esta herramienta se apagará temporariamente y destellará una luz roja (B), en cualquiera de las condiciones siguientes:</p> <p>Se oprime el elemento de contacto con la pieza de trabajo contra la misma, pero el gatillo no se oprime en menos de 2 segundos aproximadamente. (Excepción: el modo secuencial mostrará una luz roja continuamente encendida).</p> <p>Se oprime el gatillo, pero el elemento de contacto con la pieza de trabajo no se oprime en menos de 2 segundos aproximadamente (modo "Activación por contacto" únicamente). Simplemente suelte el gatillo y suelte el elemento de contacto con la pieza de trabajo, para reanudar la operación normal.</p>
<p>● 15ga- och 16ga-verktygen är utrustade med en avstängningsmekanism för fästdon; verktyget kommer inte att avfyra de sista 3-5 fästdonen. 18ga-verktyget är utrustat med en avstängningsmekanism för sista fästdonet. Denna funktion hindrar att verktyget utsätts för onödigt slitage. När verktyget avstängs, ladda ytterligare en remsa och fortsätt.</p>	<p>● Værktøj 15ga og 16ga er udstyret med en søm-spærring. Værktøjet udløser ikke de sidste 3-5 søm.</p> <p>Værktøj 18ga er udstyret med en søm-spærring af det sidste søm. Funktionen hindrer unødvendig slitage på værktøjet.</p> <p>Når værktøjet spærres: isæt en ekstra strimmel og fortsæt.</p>	<p>● Gli utensili 15ga e 16ga sono dotati di un sistema di bloccaggio dei chiodi; l'utensile non sparerà gli ultimi 3 - 5 chiodi. L'utensile 18ga è dotato di un sistema di bloccaggio dell'ultimo chiodo. Questa funzione previene il consumo non necessario dell'utensile. Quando l'utensile si blocca inserire un nastro nuovo e continuare</p>	<p>● Las herramientas de calibre 15 y calibre 16 están equipadas con un bloqueo de sujetadores; la herramienta no clavará los últimos 3-5 sujetadores. La herramienta de calibre 18 está equipada con un bloqueo de los últimos sujetadores. Esta función previene un desgaste innecesario de la herramienta. Cuando la herramienta se bloquee, cargue una tira adicional y continúe.</p>

English

Deutsch

Nederlands



● This tool is equipped with an electronic depth-of-drive dial. Turning the dial clockwise (more power) will countersink the fastener, turning the dial counter-clockwise (less power) will leave the fastener up or raised. Drive a fastener into a scrap piece of wood to test depth.

Dieses Werkzeug ist mit einer elektronischen Tiefeneinstellung ausgestattet. Die Drehschalter der Tiefeneinstellung nach rechts (mehr Leistung) drehen und das Befestigungselement wird versenkt. Den Drehschalter der Tiefeneinstellung nach links (weniger Leistung) drehen und das Befestigungselement wird nicht versenkt und steht hervor. Ein Befestigungselement in ein Abfallstück eintreiben, um die Tiefeneinstellung zu kontrollieren.

Dit gereedschap is voorzien van een elektronische dieptekiezer. Als u de keuzeknop in de richting van de klok draait (meer vermogen) zal de spijker worden verzinken. Als u de knop tegen de richting van de klok draait (minder vermogen) zal de spijkerkop gelijk met of boven het oppervlak blijven. Test de diepte op een restje hout.



This tool is equipped with an adjustable belt hook. Remove the knurled fastener to raise or lower the hook. Switch the position of the mounting plate on the opposite side for left-handed operators.

Dieses Werkzeug ist mit einem einstellbaren Gürtelhaken versehen. Um den Haken zu heben oder zu senken entfernen Sie die gerändelte Befestigung. Für die linkshändige Bedienung drehen Sie die Position der Befestigungsplatte auf die andere Seite.

Dit gereedschap is uitgerust met een verstelbare riemhaak. Verwijder de gekartelde sluiting om de haak hoger of later te plaatsen. Verplaats de montageplaat naar de andere kant voor linkshandige gebruikers.

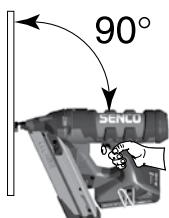

● Whenever possible, hold the tool at a right angle to the work surface.

● Wann immer möglich das Werkzeug im rechten Winkel zu Arbeitsfläche halten.

● Houd het gereedschap in de mate van het mogelijke in een rechte hoek tegenover het werkvlak.

OFF Switch in the middle

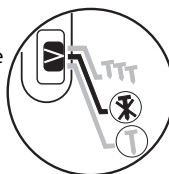

● Always store the tool with the selector switch in the middle (off) position. Storing the tool with the switch in the sequential/contact actuation mode can drain the battery.

● Das Werkzeug immer mit dem Wahlschalter in der mittleren (aus) Stellung aufbewahren. Die Lagerung des Werkzeugs mit dem Schalter im sequenziellen oder Kontaktaktivierungsmodus kann die Batterie leeren.

● Bewaar het gereedschap altijd met de keuzeschakelaar in de middelste positie (uit). Als u het gereedschap met de schakelaar in de positie sequentieel/contact bewaart, kan de batterij uitgeput worden.

● Should a nail jam occur, move selection switch to middle (off) position, remove battery. Wear safety glasses when opening the E-Z clear latch.

● Sollte eine Blockierung der Nägel auftreten, schalten Sie den Wahlschalter in die mittlere (aus) Stellung und entfernen Sie die Batterie. Tragen Sie beim Öffnen der E-Z-Freigabeklinke eine Schutzbrille.

● Als een spijker blokkeert, zet u de keuzeschakelaar op de middelste positie (uit). Verwijder de batterij. Draag een veiligheidsbril wanneer u de E-Z Clear-grendel opent.

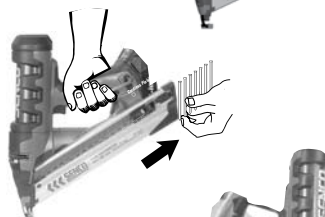

**Angled Tool:**  
Release the feeder shoe and slide it forward. Remove fasteners from the tool.  
  
Release E-Z Clear latch and open door

**Abgewinkelt Tool**  
Nagelschieber entriegeln und vorschieben.  
Befestiger aus dem Gerät nehmen.  
  
Klappe entriegeln und öffnen

**Schuine Tool**  
Druk de ontgrendel knop in en schuif de aanvoerschuif naar voren.  
Verwijder de spijkers uit het apparaat.  
Ontgrendel de voorklep en open deze

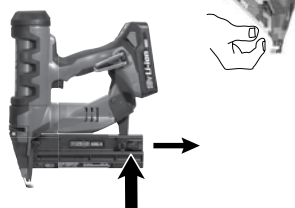

**Straight Tool:**  
Pull magazine door latch back to reveal fastener strip. Remove strip.

**Gerades Werkzeug:**  
Ziehen Sie die Magazinrastklinke nach hinten, um den Nagelstreifen freizugeben. Entfernen Sie den Streifen.

**Recht gereedschap:**  
Trek de grendel van het magazijn naar achter om bij de strip met bevestigingsmiddelen te kunnen. Verwijder de strip.

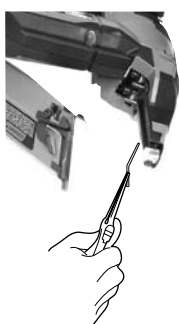

Remove jammed fastener. Attach the magazine and latch. Remember! The Fusion tool is charged with compressed air in a factory sealed chamber. Do not tamper with the drive assembly.

Entfernen Sie den verklemmten Nagel. Schließen Sie wieder das Magazin und die Klinke. Daran denken! Das Werkzeug Fusion wird in einer werkseitig abgedichteten mit Druckluft Kammer geladen. Hantieren Sie nicht mit der Antriebseinheit herum.

**Recht gereedschap:**  
Trek de grendel van het magazijn naar achter om bij de strip met bevestigingsmiddelen te kunnen. Verwijder de strip.

Français	Suomi	Norsk	Svenska
<ul style="list-style-type: none"> <li>● Cet outil équipé d'un bouton de commande électronique de profondeur de clouage. En tournant ce réglage dans le sens du vissage (plus de puissance) l'attache va être encastrée, en tournant dans le sens inverse (moins de puissance), l'attache va rester dressée ou sortie. Enforcez une attache dans une chute de bois pour tester la profondeur de plantation.</li> </ul>	<ul style="list-style-type: none"> <li>● Tämä työkalu on varustettu elektronisella syvyyssajoasteikolla. Jos asteikkoo käännetään myötäpäivään (vähemmän tehoa) kiinnike upottuu, jos asteikkoo käännetään vastapäivään (vähemmän tehoa), kiinnike jää ylös tai kohotetuksi. Kokeile syvyyttä ajamalla kiinnike puupalikkaan.</li> </ul>	<ul style="list-style-type: none"> <li>● Dette verktøyet er utstyrt med en elektronisk skive for skyteedybde. Ved å dreie skiven med klokken (mer kraft), vil du skyte spikeren ned under overflaten. Ved å snu skiven mot klokken (mindre kraft), vil du hodet på spikeren være over overflaten. Prøvekjør spikring i et ubrukelig trestykke for å teste dybden.</li> </ul>	<ul style="list-style-type: none"> <li>● Detta verktyg är utrustat med en elektronisk manövrerratt som man ställer in drivningsdjupet med. Om man vrider manövrerratten medurs (mer kraft) kommer fästdonet att försänkas. Om man vrider manövrerratten moturs (mindre kraft) kommer fästdonet att sticka upp. Driv in ett fästdon i en brädlapp för att testa djupet</li> </ul>
<p>Cet outil est équipé d'un crochet de ceinture réglable. Enlevez la fixation moletée pour monter ou baisser le crochet. Permutez la position de la plaque de montage du côté opposé en cas d'opérateur gaucher.</p>	<p>Työkalu on varustettu säädettävällä vyökoukulla. Irrota pykälöity kiinnitin nostaaksesi tai laskeaksesi koukkaa. Siirrä kiinnityslevy työkalun toiselle puolelle vasenkätistä käyttöä varten.</p>	<p>Dette verktøyet er utstyrt med en justerbar belttekrok. Fjern den riflete stiften for å heve eller senke kroken. Skift monteringsplattens posisjon til motsatt side for venstrehendte operatører.</p>	<p>Detta verktyg är utrustat med en justerbar bälteskrok. Ta bort det räfflade fästdonet för att höja eller sänka kroken. Ändra läget på monteringsplattan på motsstående sida för vänsterhänta operatörer.</p>
<ul style="list-style-type: none"> <li>● Chaque fois que cela est possible, maintenez l'outil perpendiculairement à la surface de travail.</li> </ul>	<ul style="list-style-type: none"> <li>● Mikäli mahdollista, pidä työkalua suorassa kulmassa työpintaan nähden.</li> </ul>	<ul style="list-style-type: none"> <li>● Hold verktøyet i rett vinkel i forhold til arbeidsoverflaten så langt det er mulig.</li> </ul>	<ul style="list-style-type: none"> <li>● Håll verktyget när detta är möjligt i rät vinkel mot arbetsytan.</li> </ul>
<ul style="list-style-type: none"> <li>● Entreposez toujours l'outil avec son commutateur de sélection en position médiane d'arrêt (OFF). Si vous le laissez en mode d'actionnement séquentiel ou après contact, cela pourrait décharger sa batterie.</li> </ul>	<ul style="list-style-type: none"> <li>● Aseta valintakytkin aina keskiasemaansa (pois), varastoidessasi naulaimen. Varastointi kytkimen ollessa jaksoittaisessa- tai kontaktiaktiivointi-tilassa saattaa tyhjentää akun.</li> </ul>	<ul style="list-style-type: none"> <li>● Alltid oppbevar verktøyet med velgeren midtstil (av). Oppbevares verktøyet med bryteren i sekvensielt/kontaktutløsermodus, tappes batteriet for strøm.</li> </ul>	<ul style="list-style-type: none"> <li>● Förvara alltid detta verktyg med omkopplaren i mittläge (av-läge). Batteriet kan urladdas om verktyget förvaras med omkopplaren i sekventiell/kontaktigångsättningsläge.</li> </ul>
<ul style="list-style-type: none"> <li>● En cas de bourrage des clous, passez le commutateur de sélection en position médiane d'arrêt (OFF), et enlevez la batterie. Portez bien des lunettes de sécurité quand vous ouvrez le loquet transparent E-Z.</li> </ul>	<ul style="list-style-type: none"> <li>● Jos naulain jumiintuu, aseta kytkin keskiasemaansa (pois), ja poista akku. Käytä suojalaseja avatessasi E-Z Clear -naulavapautinvivun.</li> </ul>	<ul style="list-style-type: none"> <li>● Dersom en spiker kiler seg fast, midtstill velgerbryteren (av) og fjern batteriet. Bruk vernebriller ved åpning av E-Z clear-klinten.</li> </ul>	<ul style="list-style-type: none"> <li>● En cas de bourrage des clous, passez le commutateur de sélection en position médiane d'arrêt (OFF), et enlevez la batterie. Portez bien des lunettes de sécurité quand vous ouvrez le loquet transparent E-Z.</li> </ul>
<p>Outil Coude Appuyez sur le bouton de verrouillage et faites glisser en avant le poussoir.</p> <ul style="list-style-type: none"> <li>● Relâchez le loquet transparent "E-Z" et ouvrez le volet de front.</li> </ul> <p>Outil droit : Tirez en arrière le verrouillage de trappe de magasin pour accéder à la bande de clous. Enlevez la bande.</p>	<p>Taivutettu Työkalu Vapauta syöttäjä ja työnnä sitä eteenpäin. Tyhjennä makasiini.</p> <p>Avaa E-Z Clear -lukko ja suukappaleen kansi.</p> <p>Suora naulain: Vedä lippaan oven salpa taakse nähdäksesi naulavyön. Poista vyö.</p>	<p>Vinklet Verktøyet Sett matingsmekanismen fri og la den gli forover. Ta stiftene ut av verktøyet.</p> <p>Frigjør "EZ Clear" klaffen for å åpne.</p> <p>Rett verktøy: Trek magasinlukeklaspens bakover for å få tilgang til klemmeremsen. Fjern remsen.</p>	<p>Vinklade Verktyg Lossa matningsmekanismen och för den framåt. Tag ut spikarna ur pistolen.</p> <p>Lossa "E-Z Clear" spärrnetet och öppna luckan.</p> <p>Rakt verktyg: Dra tillbaka magasinluckans lås för att synliggöra fästdotsremsen. Avlägsna remsan.</p>
<p>Enlevez le clou bloqué. Remettez en place magasin et verrouillage. N'oubliez pas ! L'outil Fusion test chargé en usine avec de l'air comprimé dans une chambre étanche. Ne bricolez pas sur l'ensemble d'entraînement.</p>	<p>Poista jumiutunut naula. Aseta lipas takaisin ja sulje salpa. Muista! Fusion-naulaimen sisällä on paineistettu kammio. Älä yritä huoltaa iskuriyksikköä.</p>	<p>Fjern klemmen som sitter fast. Fest magasin og klasp. Husk! Fusion-verktøyet er ladet komprimert luft i et fabrikkforseglet kammer. Drivverket skal ikke tukles med.</p>	<p>Ta bort blockerat fästdon. Sätt fast magasinet och lås. Kom ihåg! Fusion-verktyget är laddat med tryckluft i en fabriksförsluten kammare. Mixtra inte med drivenheten.</p>



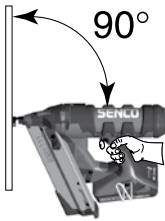
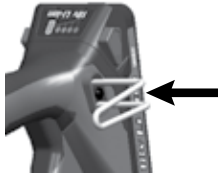

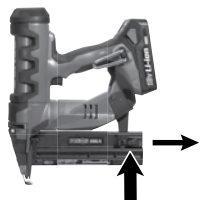
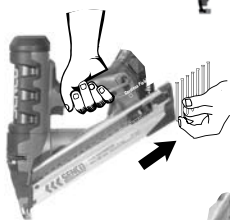

OFF  
Switch in  
the middle



Dansk	Italian	Español
<ul style="list-style-type: none"> <li>• Værktøjet er udstyret med en elektronisk drivdybdeskala. Hvis skalaen drejes med uret (mere kraft), forsænkes befæstelseselementet, hvis skalaen drejes mod uret (mindre kraft), bliver befæstelseselementet siddende oppe eller hæves. Driv et befæstelseselement ind i et kasseret stykke træ for at afprøve dybden.</li> </ul>	<ul style="list-style-type: none"> <li>• Questo utensile è dotato di quadrante elettronico per la regolazione della profondità. Ruotando il quadrante in senso orario (maggiore potenza) si incassa la vite, ruotandolo in senso antiorario (minore potenza), la vite viene lasciata sollevata. Per regolare la profondità, provare l'utensile su un pezzo di legno.</li> </ul>	<ul style="list-style-type: none"> <li>• Esta herramienta está equipada con un selector de profundidad de accionamiento. Girándolo hacia la derecha (más potencia) embutirá elemento de fijación. Girándolo a la izquierda (menos potencia) dejará el elemento de fijación arriba o levantado. Para probar la profundidad, impulse un elemento de fijación en un trozo de madera de sescarte.</li> </ul>
<p>Værktøjet er udstyret med en justerbar bæltekrog. Fjern de riflede søm for at hæve eller sænke krogen. Sæt monteringspladen på den modsatte side for venstrehåndede operatører.</p>	<p>Questo utensile è dotato di un gancio regolabile per la cintura. Togliere il fermo zigrinato per alzare o abbassare il gancio. Spostare la posizione della piastra di fissaggio sul lato opposto se si utilizza l'utensile con la mano sinistra.</p>	<p>Esta herramienta está equipada con un gancho para cinturón ajustable. Quite el sujetador estriado para levantar o bajar el gancho. Cambie la posición de la placa de montaje al lado opuesto para operadores zurdos.</p>
<ul style="list-style-type: none"> <li>• Når som helst det er muligt, skal værktøjet holdes vinkelret på arbejdsfladen.</li> </ul>	<ul style="list-style-type: none"> <li>• Se possibile, tenere l'utensile alla corretta angolazione rispetto alla superficie di lavoro.</li> </ul>	<ul style="list-style-type: none"> <li>• Siempre que resulte posible, sostenga esta herramienta en ángulo recto respecto de la superficie de trabajo.</li> </ul>
<ul style="list-style-type: none"> <li>• Opbevar altid værktøjet med valgkontakten i midterstilling (off). Opbevaring af værktøjet med kontakten i sekventiel/kontakt-aktiveringstilstand kan aflade batteriet.</li> </ul>	<ul style="list-style-type: none"> <li>• Conservare sempre l'utensile con l'interruttore di selezione in posizione media (Off). Se si lascia l'utensile in modalità sequenziale o in modalità di attivazione a contatto, la batteria si può scaricare.</li> </ul>	<ul style="list-style-type: none"> <li>• Almacene siempre la herramienta con el interruptor selector en la posición intermedia Apagado (Off). Si se almacena la herramienta con el interruptor en el modo de activación secuencial o en el de contacto, la batería puede descargarse.</li> </ul>
<ul style="list-style-type: none"> <li>• Hvis et søm blokeres, skal valgkontakten flyttes til midterstillingen (off) og batteriet tages ud. Vær iført sikkerhedsbriller når E-Z lågen til frigørelse åbnes.</li> </ul>	<ul style="list-style-type: none"> <li>• In caso di inceppamento dei chiodi mettere l'interruttore di selezione in posizione media (Off) e togliere la batteria. Indossare degli occhiali protettivi quando si apre il dispositivo di chiusura trasparente E-Z.</li> </ul>	<ul style="list-style-type: none"> <li>• Si se produce un atascamiento de clavos, pase el interruptor de selección a la posición intermedia Apagado (Off) y quite la batería. Cuando vaya a abrir el pestillo E-Z Clear, colóquese gafas de seguridad.</li> </ul>
<p>Vinklet Vaerktoj Sganciate la slitta del porta-chiodi e fatela scorrere in avanti. Rimuovete i chiodi dall'attrezzo. E-Z låsen frigøres, og klappen åbnes.</p>	<p>Strumento Angolato Sganciate la slitta del porta-chiodi e fatela scorrere in avanti. Rimuovete i chiodi dall'attrezzo. Sganciate la chiusura trasparente E-Z e aprite la sportello.</p>	<p>Herramienta angulada: Suelte el alimentador y deslícelo hacia adelante. Retire los sujetadores de la herramienta. Suelte el pestillo de alivio fácil (E-Z) y abra la puerta.</p>
<p>Lige værktøj: Træk magasinindørens lås tilbage for at blotlægge sømrækken. Fjern rækken.</p>	<p>Utensile dritto: Tirare indietro il gancio di chiusura del caricatore per aprire lo sportello ed accedere al nastro di chiodi. Estrarre il nastro.</p>	<p>Herramienta recta: Tire del pestillo de la puerta del cargador hacia atrás para descubrir la tira de sujetadores. Quite la tira.</p>
<p>Tag de blokerede søm ud. Fastgør magasinet og låsen. Husk! Værktøjet er ladet med trykluft i et kammer, der er forseglet fra fabrikken. Manipulér ikke drevenheden.</p>	<p>Togliere il chiodo bloccato. Rimettere a posto il caricatore e il gancio. Ricordare! L'utensile Fusion è caricato in fabbrica con aria compressa in camera stagna. Non manipolare il sistema di avanzamento.</p>	<p>Extraiga el sujetador atascado. Vuelva a colocar el cargador y el pestillo. ¡Recuerde! La herramienta Fusion está cargada con aire comprimido en una cámara sellada en fábrica. No manipule indebidamente el conjunto de accionamiento.</p>

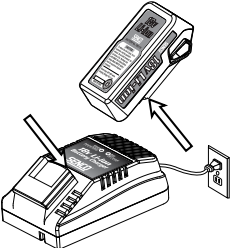

Tool Operation • Verwendung des Werkzeugs • Gebruik van het gereedschap

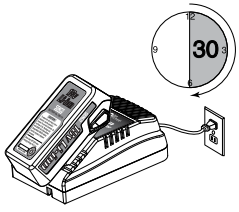
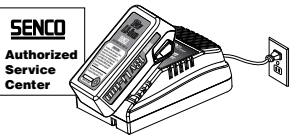
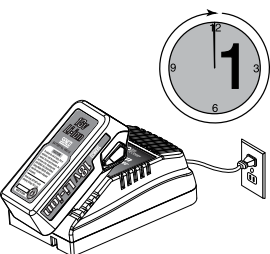
	English	Deutsch	Nederlands
	<p><b>To Charge Battery</b></p> <ul style="list-style-type: none"> <li>Place battery pack in charger. Align raised ribs on battery pack with groove in charger.</li> </ul>	<p><b>Batterie laden</b></p> <ul style="list-style-type: none"> <li>Das Akkupack in das Ladegerät setzen. Die Rippen am Akkupack mit den Nuten im Ladegerät ausrichten.</li> </ul>	<p><b>De batterij laden</b></p> <ul style="list-style-type: none"> <li>Plaats de batterij in de lader. Breng de ribbels van de batterij in lijn met de gleuf van de lader.</li> </ul>
<p><b>Li-ion</b></p> 	<ul style="list-style-type: none"> <li>Press down on battery pack to be sure contacts on battery pack engage properly with contacts in charger. When properly connected, red light will turn on. Red light indicates fast charging mode.</li> </ul>	<ul style="list-style-type: none"> <li>Das Akkupack niederdrücken um sicherzustellen, dass es richtig mit den Kontakten im Ladegerät in Eingriff ist. Bei richtiger Verbindung leuchtet die rote Lampe. Die rote Lampe zeigt den Schnellladebetrieb an.</li> </ul>	<ul style="list-style-type: none"> <li>Druk de batterij naar omlaag, om te zorgen dat de contacten van de batterij de contacten van de lader goed raken. Als de verbinding goed is, zal het rode lampje oplichten. Het rode lampje wijst op snelle laadmodus.</li> </ul>
	<ul style="list-style-type: none"> <li>Red light flashing indicates defective battery pack. Return battery pack to your nearest Senco Authorized Service Center for checking or replacing.</li> </ul>	<ul style="list-style-type: none"> <li>Rotes Blinklicht weist auf ein defektes Batteriepack hin. Senden Sie das Batteriepack an den nächste autorisierte Senco-Servicecenter zur Überprüfung oder Austausch.</li> </ul>	<ul style="list-style-type: none"> <li>Een knipperend rood lampje wijst op een defecte batterij. Retourneer de batterij naar het dichtstbijzijnde erkende Senco-servicecentrum om ze te laten nakijken of vervangen.</li> </ul>
	<ul style="list-style-type: none"> <li>When your battery pack becomes 80% charged, the red light will turn off and the green light will flash.</li> </ul>	<ul style="list-style-type: none"> <li>Wenn Ihr Batteriepack zu 80 % geladen wird, schaltet die rote Leuchte aus und die grüne Leuchte blinkt.</li> </ul>	<ul style="list-style-type: none"> <li>Wanneer de batterij voor 80% geladen is, gaat het rode lampje uit en begint het groene lampje te knipperen.</li> </ul>
	<ul style="list-style-type: none"> <li>After normal usage, 1 hour of charge time is required to be fully charged. A maximum charge time of 1 hour or less is required to recharge a completely discharged battery pack.</li> </ul>	<ul style="list-style-type: none"> <li>Nach normalem Einsatz ist eine Ladedauer von 1 Stunde für eine vollständige Ladung notwendig. Bei vollständig entladener Batterie ist eine minimale Ladedauer von 1 bis 1 1/2 Stunden notwendig.</li> </ul>	<ul style="list-style-type: none"> <li>Na een normaal gebruik duurt het 1 uur om de batterij volledig te laden. Het duurt minstens 1 tot 1 1/2 uur om een volledig ontladen batterij op te laden.</li> </ul>

Français	Suomi	Norsk
<p><b>Chargement de la batterie</b></p> <ul style="list-style-type: none"> <li>● Placez la batterie dans le chargeur. Alignez les nervures en relief de la batterie avec les sillons du chargeur.</li> </ul>	<p><b>Akun vaihto</b></p> <ul style="list-style-type: none"> <li>● Pane akkuyksikkö laturiin. Kohdista akkuyksikön kohotetut ulokkeet laturin urien kanssa.</li> </ul>	<p><b>Lade batteriet</b></p> <ul style="list-style-type: none"> <li>● Legg batteripakken i laderen slik at de opphøyde rillene i batteripakken passer med fordyppningene i laderen.</li> </ul>
<p><b>Li-ion</b></p> <ul style="list-style-type: none"> <li>● Pressez sur la batterie afin de vous assurer que ses contacts s'engagent correctement avec ceux du chargeur. Le voyant rouge doit s'allumer une fois la connexion correctement réalisée. Le voyant rouge indique que la batterie est en mode de chargement rapide.</li> </ul>	<ul style="list-style-type: none"> <li>● Paina akkuyksikköä alas varmistaaksesi, että akun koskettimet liittyvät oikein laturin vastaaviin. Kun liitäntä on oikea, punainen valo syttyy. Punainen valo osoittaa nopeaa lataustilaa.</li> </ul>	<ul style="list-style-type: none"> <li>● Trykk ned batteripakken for å være sikker på at batteripakken koples ordentlig sammen med kontaktene i laderen. Når de er koplet sammen, lyser et rødt lys. Dette lyset er et tegn på hurtigladdingsmodus.</li> </ul>
<ul style="list-style-type: none"> <li>● Un clignotement en rouge indique un bloc de batterie défectueux. Ramenez cette batterie à votre centre de réparation agréé Senco le plus proche pour vérification ou remplacement.</li> </ul>	<ul style="list-style-type: none"> <li>● Viilkuva punainen valo osoittaa akkuvikaa. SENCO-huolto-keskukseen, jossa se tarkistetaan ja tarvittaessa vaihdetaan uuteen.</li> </ul>	<ul style="list-style-type: none"> <li>● Et blinkende rødt lys indikerer en defekt batteripakke. Returner batteripakken til ditt nærmeste SENCO-authorized service-senter for inspeksjon eller utskifting.</li> </ul>
<ul style="list-style-type: none"> <li>● Quand votre bloc de batterie atteint les 80 % de charge, le voyant rouge s'éteint et le voyant vert clignote.</li> </ul>	<ul style="list-style-type: none"> <li>● Kun akun varaustila saavuttaa 80 %, punainen valo korvautuu vilkkuvalla vihreällä.</li> </ul>	<ul style="list-style-type: none"> <li>● Når batteripakken din er 80% ladet, slukker det røde lyset og det grønne vil begynne å blinke.</li> </ul>
<ul style="list-style-type: none"> <li>● Après une utilisation normale, il faut compter 1 heure pour charger complètement la batterie. Un temps de charge de 1 à 1 _ heures est requis pour recharger une batterie complètement déchargée.</li> </ul>	<ul style="list-style-type: none"> <li>● Normaalkäytön jälkeen lataus kestää tunnin. Jos akkuyksikkö on täysin purkautunut, minimilatausaika on 1 – 1 _ tuntiin.</li> </ul>	<ul style="list-style-type: none"> <li>● Etter normal bruk av verktøyet, må den lades i 1 time for å bli fulladet. Når batteripakken er helt utladet, må du lade den minst 1-1 _ time.</li> </ul>

<b>Svenska</b>	<b>Dansk</b>	<b>Italian</b>	<b>Espanol</b>
<p><b>Laddning av batteri</b></p> <ul style="list-style-type: none"> <li>● Placera batteriet i laddaren. Rikta in de upphöjda räfflorna på batteripaketet med spåret i laddaren.</li> </ul>	<p><b>Sådan oplades batteriet</b></p> <ul style="list-style-type: none"> <li>● Sæt batteriet i opladeren. Juster de ophøjede ribber på batteriet med fordybningen i opladeren.</li> </ul>	<p><b>Carica della batteria</b></p> <ul style="list-style-type: none"> <li>● Inserire il pacco batterie nel caricabatterie, allineando le nervature del pacco batterie alle scanalature presenti nel caricabatterie.</li> </ul>	<p><b>Carga de la batería</b></p> <ul style="list-style-type: none"> <li>● Coloque el conjunto de batería en el cargador. Alinee las costillas elevadas del conjunto de batería con la ranura del cargador.</li> </ul>
<ul style="list-style-type: none"> <li>● Tryck ned på batteripaketet för att vara säker på att kontakterna på batteripaketet får god kontakt med kontakterna i laddaren. När god kontakt erhållits tänds den röda lampan. Den röda lampan anger funktion för snabb laddning.</li> </ul>	<ul style="list-style-type: none"> <li>● Tryk ned på batteriet for at kontrollere at kontakterne på batteriet griber korrekt ind i kontakterne i opladeren. Når de er korrekt sammenkoblede, tændes det røde lys. Rødt lys angiver hurtig opladningstilstand.</li> </ul>	<ul style="list-style-type: none"> <li>● Inserire a fondo il pacco batterie per garantire la giusta presa tra i contatti del pacco batterie e del caricabatterie. Se l'inserimento è corretto, si accende una spia rossa, che indica la modalità di caricamento rapida.</li> </ul>	<ul style="list-style-type: none"> <li>● Presione el conjunto de batería a fin de asegurarse de que se conecte en la conexión para conjunto de batería apropiadamente. Cuando esté correctamente conectado, se encenderá la luz roja. La luz roja indica el modo de carga rápida.</li> </ul>
<ul style="list-style-type: none"> <li>● Ett rött blinkande ljus indikerar att batterienheten är defekt. Återlämna batterienheten till närmaste behörig SENCO servicecentrum för kontroll eller utbyte.</li> </ul>	<ul style="list-style-type: none"> <li>● Hvis det røde lys blinker, viser det, at batteriet er defekt. Aflever batteriet til det nærmeste autoriserede SENCO-servicecenter for at få det kontrolleret eller udskiftet.</li> </ul>	<ul style="list-style-type: none"> <li>● La luce rossa lampeggiante indica che la batteria è difettosa. Portare la batteria presso il Servizio di assistenza clienti SENCO più vicino per un controllo o una sostituzione.</li> </ul>	<ul style="list-style-type: none"> <li>● La luz roja destellante indica que el conjunto de baterías está defectuoso. Regrese el conjunto de baterías a su Centro de Servicio Autorizado SENCO más cercano para su revisión o reemplazo.</li> </ul>
<ul style="list-style-type: none"> <li>● När batterienheten är laddad till 80 %, slacks det röda ljuset och det gröna ljuset blinkar</li> </ul>	<ul style="list-style-type: none"> <li>● Når batteriet når 80% opladning, slukker det røde lys, og det grønne lys blinker.</li> </ul>	<ul style="list-style-type: none"> <li>● Quando la batteria raggiunge l'80% di carica, la luce rossa si spegne e la luce verde comincia a lampeggiare.</li> </ul>	<ul style="list-style-type: none"> <li>● Cuando su conjunto de baterías llegue al 80% de la carga, la luz roja se apagará y la luz verde destellará.</li> </ul>
<ul style="list-style-type: none"> <li>● Efter normal användning krävs en timmes laddning för full laddning. En minsta laddningstid på 1 till 1-1/2 timme krävs för att ladda ett helt urladdat batteripaket.</li> </ul>	<ul style="list-style-type: none"> <li>● Efter normal brug behøves der 1 times opladning for at batteriet er helt opladet. Der behøves en minimumstid på 1 til 1½ time for at oplade et helt afladet batteri.</li> </ul>	<ul style="list-style-type: none"> <li>● La ricarica del pacco batterie richiede 1 ora, in condizioni d'uso normali. In caso il pacco batterie sia completamente scarico sarà necessario un tempo di carica minimo di 1 ora, 1 ora e mezzo.</li> </ul>	<ul style="list-style-type: none"> <li>● Después del uso normal, se requiere 1 hora de tiempo de carga para que el conjunto de batería se cargue completamente. Se requiere un tiempo mínimo de carga de 1 hora a 1,5 horas para recargar un conjunto de batería completamente descargado.</li> </ul>

Tool Operation • Verwendung des Werkzeugs • Gebruik van het gereedschap

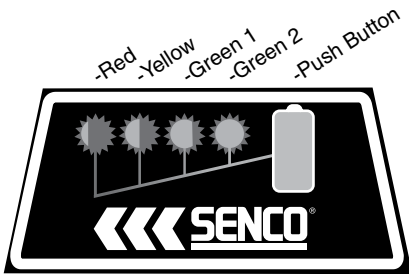
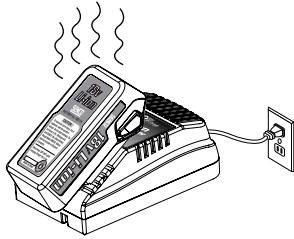

English	Deutsch	Nederlands
<ul style="list-style-type: none"> <li>The battery pack will become slightly warm to the touch while charging. This is normal and does not indicate a problem.</li> </ul>	<ul style="list-style-type: none"> <li>Beim Laden wird das Akkupack leicht warm. Das ist normal und bedeutet kein Problem.</li> </ul>	<ul style="list-style-type: none"> <li>Tijdens het laden zal de batterij enigszins warm aanvoelen. Dit is normaal en wijst niet op een probleem.</li> </ul>
<ul style="list-style-type: none"> <li>Battery is constructed with 4 LED lights built into a panel on the battery pack. These 4 LED's reveal the state of charge and indicate possible problems inside the battery pack.</li> </ul> <p>-State of Charge: Press raised green button on battery pack to check charge. Red Flashing = 0-15% charge Red On = 16-25% charge Red and Yellow On = 26-50% charge Red Yellow and Green On = 51-75% charge All On = 76-100% charge</p>	<ul style="list-style-type: none"> <li>Die Batterie ist mit 4 LED-Leuchten in einem Bedienfeld am Batteriepack versehen. Diese 4 LED zeigen den Status der Batterieladung an und weisen auf mögliche Probleme im Batteriepack hin.</li> </ul> <p>-Ladezustand: Drücken Sie die grüne Taste auf dem Batteriepack, um die Ladung zu prüfen. Rot blinkt = 0-15 % Ladung Rot blinkt = 16-25 % Ladung Rot und Gelb leuchten = 26-50 % Ladung Rot, Gelb und Grün leuchten = 51-75 % Ladung Alle leuchten = 76-100 % Ladung</p>	<ul style="list-style-type: none"> <li>In de batterij zijn 4 LED's ingebouwd. Ze tonen de batterijlading en wijzen op mogelijke problemen met de batterij.</li> </ul> <p>- Batterijlading: Druk op het groene knopje van de batterij om de lading te controleren. Rood knipperend = 0-15% lading Rood continu = 16-25% lading Rood en geel = 26-50% lading Rood, geel en groen = 51-75% lading Alle LED's = 76-100% lading</p>
<p>Tips for Maintaining Maximum Battery Life</p> <ul style="list-style-type: none"> <li>Charge the battery cartridge before completely discharged. Always stop tool operation and charge the battery cartridge when you notice less tool power.</li> </ul> <p>Never recharge a fully charged battery cartridge. Overcharging shortens the battery service life. Charge the Lithium-ion battery cartridge when you do not use for more than six months.</p>	<p>Tipps für den Erhalt der maximalen Lebensdauer</p> <ul style="list-style-type: none"> <li>Laden Sie die Batterie, bevor sie vollständig entladen ist. Beenden Sie stets den Betrieb des Werkzeugs und laden Sie die Batteriekartusche, wenn ein Nachlassen der Leistung festzustellen ist.</li> </ul> <p>Laden Sie niemals eine voll geladene Batteriekartusche nach. Überladen verkürzt die Batterielebensdauer. Laden Sie die Lithium-Ion-Batterie, wenn Sie diese länger als sechs Monate nicht verwenden.</p>	<p>Tips voor een maximale levensduur van de batterij</p> <ul style="list-style-type: none"> <li>Laad de batterij bij voor ze volledig leeg is. Wanneer u merkt dat het gereedschap kracht verliest, moet u altijd stoppen met werken en de batterij opladen. U mag een volledig geladen batterij nooit bijladen. Het zou de levensduur van de batterij nadelig beïnvloeden. Laad de lithium-ionbatterij op wanneer u het toestel langer dan zes maanden niet gebruikt</li> </ul>
<p>Battery Disposal</p> <ul style="list-style-type: none"> <li>To preserve natural resources, please recycle or dispose of properly. This product contains Li-ion. Local state or federal laws may prohibit disposal of Li-ion batteries in ordinary trash. Consult your local waste authority for information regarding available recycling and/or disposal options. For more information on battery recycling call 1-800-8BATTERY.</li> </ul>	<p>Entsorgung von Batterien</p> <ul style="list-style-type: none"> <li>Bitte recyceln oder entsorgen Sie die Batterie zur Schonung der Umwelt nach den lokalen Vorschriften. Das Produkt enthält Li-Ion. Lokale oder Bundesvorschriften verbieten eventuell die Entsorgung von Li-Ion-Batterien im Hausmüll.. Wenden Sie sich bitte an die lokale Entsorgungsbehörde hinsichtlich der Recyclings- und/oder Entsorgungsmöglichkeiten. Für weitere Informationen über das Batterierecycling wählen Sie +1-800-8BATTERY</li> </ul>	<p>De Inzameling van Batterijen</p> <ul style="list-style-type: none"> <li>Recycle of ruim de batterij volgens de regels op om de natuurlijke hulpbronnen te sparen. Dit product bevat Li-ion. Plaatselijke of nationale wetten kunnen de opruiming van Li-ion bij het gewone afval verbieden. Raadpleeg de plaatselijke overheid voor informatie over de beschikbare recycling- en/of opruimingsmogelijkheden. Bel 1-800-8BATTERY voor meer informatie over de recycling van batterijen.</li> </ul>

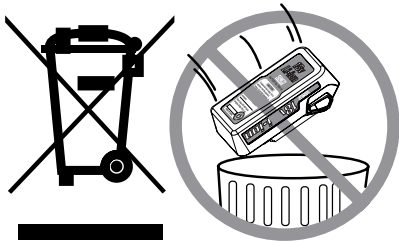

Français	Suomi	Norsk	Svenska
<ul style="list-style-type: none"> <li>● La batterie deviendra légèrement tiède au toucher pendant le temps de charge. Ceci est normal et n'est pas un signe de problème.</li> </ul>	<ul style="list-style-type: none"> <li>● Ladatessa akkuyksikkö tuntuu hiukan lämpimältä kosketettaessa. Tämä on normaalia eikä se ole osoituksena ongelmasta.</li> </ul>	<ul style="list-style-type: none"> <li>● Batteripakken blir litt varm nå den lades. Det er normal og ikke et tegn på et problem.</li> </ul>	<ul style="list-style-type: none"> <li>● Batteripaketet blir lite varmt att vidröra under laddning. Detta är normalt och indikerar inte något problem.</li> </ul>
<ul style="list-style-type: none"> <li>● La batterie est construite avec quatre voyants à DEL intégrés sur un panneau qui est dessus. Ils indiquent le niveau de charge et de possibles problèmes dans le bloc de batterie. -Niveau de charge : Appuyez sur le bouton vert en relief sur le bloc de batterie pour vérifier sa charge. Clignotement rouge = 0-15 % de charge Allumage rouge fixe = 16-25 % de charge Allumage rouge et jaune = 26-50 % de charge Allumage rouge, jaune et vert = 51-75 % de charge Tout allumé = 76-100 % de charge</li> </ul>	<ul style="list-style-type: none"> <li>● Akun paneelissa on neljä valodiodia. Ne osoittavat varaustilaa ja ilmoittavat mahdollisista akkuongelmista.</li> </ul> <p>-Varaustila: Paina akussa olevaa vihreää painiketta tarkistaaksesi varaustilan. Viilkkuva punainen = 0 - 15 % varaus Punainen = 16 - 25 % varaus Punainen ja keltainen = 26 - 50 % varaus Punainen, keltainen ja vihreä = 51 - 75 % varaus Kaikki päällä = 76 - 100% varaus</p>	<ul style="list-style-type: none"> <li>● Batteriet er konstruert med 4 LED-lys som er bygd inn i et panel på batteripakken. Disse 4 LEDene angir ladetilstand og indikerer mulige problemer på innsiden av batteripakken.</li> </ul> <p>-Ladetilstand: Trykk den opphevede grønne knappen på batteripakken for å sjekke ladetilstand. Rødt blinkende lys = 0-15% ladning Rødt lys på = 16-25% ladning Rødt og gult lys på = 26-50% ladning Rødt, gult og grønt lys på = 51-75% ladning Alle lys på = 76-100% ladning</p>	<ul style="list-style-type: none"> <li>● Batteriet är konstruerat med 4 lysdioder inbyggda i en panel på batterienheten. Dessa 4 lysdioder visar tillståndet av problemen innanför batterienheten.</li> </ul> <p>- Laddningstillstånd: Tryck upphöjd grön knapp på batterienheten för att kontrollera laddning. Röd blinkande = 0-15% laddning Röd på = 16-25% laddning Röd och gul på = 26-50% laddning Röd, gul och grön på = 51-75% laddning Alla på = 76-100% laddning</p>
<p>Conseils pour maintenir la vie maximale de la batterie</p> <ul style="list-style-type: none"> <li>● Rechargez la batterie complètement déchargée avant. Toujours arrêter l'outil et rechargez la batterie quand vous remarquez que la puissance de moins d'outils.</li> <li>Ne jamais recharger une batterie complètement chargée La surcharge réduit la durée de vie de la batterie.</li> <li>Chargez la cartidge batterie lithium-ion lorsque vous n'utilisez pas pendant plus de six mois.</li> </ul>	<p>Vihjeitä akun käyttöiän pidentämiseksi</p> <ul style="list-style-type: none"> <li>● Lataa akku ennen kuin se on täysin tyhjentynyt. Havaitessasi työkalun toimivan vajaateholla, lopeta sen käyttö ja lataa akku.</li> <li>Älä lataa juuri ladattua akkua uudelleen. Ylilataus lyhentää akun käyttöikää.</li> <li>Lataa litium-akku täyteen myös yli puoli vuotta kestäväen säilytyksen ajaksi.</li> </ul>	<p>Slik vedlikeholder du maksimal batterilevetid</p> <ul style="list-style-type: none"> <li>● Lad batteriet før det er fullstendig utladet. Alltid innstill bruk av verktøy og lad batteriet når du merker at verktøyet går tom for strøm. Aldri lad et fulladet batteri. Overlading minsker batterilevetiden. Lad lithium-ionbatteriet dersom du ikke bruker det på seks måneder.</li> </ul>	<p>Tips för att bevara batteriets maximala livslängd</p> <ul style="list-style-type: none"> <li>● Ladda batterikassetten innan den är helt urladdad. Stanna alltid verktygsdriften och ladda batterikassetten när du marker att det är minskad kraft i verktyget.</li> <li>Ladda aldrig en batterikassett som är fullt laddad. Överladdning förkortar batteriets livslängd.</li> <li>Ladda litiumjonbatterikassetten när den inte använts i mer än sex månader.</li> </ul>
<p>Mise au rebut de la batterie</p> <ul style="list-style-type: none"> <li>● Pour préserver les ressources naturelles, veuillez recycler ou vous débarrasser de la batterie selon des règles respectueuses de l'environnement. Ce produit contient du Li-ion. Les lois locales ou fédérales peuvent prohiber la mise aux ordures ménagères des batteries au Li-ion. Con sultez votre service local de gestion des déchets pour toute information concernant les possibles options de recyclage et/ou mise au rebut. Pour de plus amples renseignements concernant le recyclage des batteries, appelez le 1-800-8BATTERY.</li> </ul>	<p>Akun hävittäminen</p> <ul style="list-style-type: none"> <li>● Suojele luontoa, kierrätä vanha akku tai hävitä se asianmukaisesti. Akku sisältää litiumionia. Paikalliset ympäristö- ja turvallisuusmääräykset saattavat kieltää litium-ioni-akkujen jät-tämisen tavalliseen jätteen-keräykseen. Tarkista paikallisilta ympäristö- ja viranomaisilta saatavillasi olevat kierrätys- ja hävitysvaihtoehdot. Lisätietoja akkujen kierrätyksestä saat soittamalla numeroon +1 (800) 8BATTERY (Yhdysvallat).</li> </ul>	<p>Batteriet avhending</p> <ul style="list-style-type: none"> <li>● For å verne om naturlige ressurser, vennligst resirkuler eller kast på riktig måte. Dette produktet inneholder Li-ion. Det er mulig at lokale eller føderale lover forbyr kasting av Li-ion-batterier i vanlige avfallsbeholdere. Forhør deg med din lokale avfallsmyndighet for informasjon om tilgjengelige resirkulerings- og/eller avfallsalternativer. For mer informasjon om batterigjenvinning, ring 1-800-8BATTERY.</li> </ul>	<p>Batteriholk</p> <ul style="list-style-type: none"> <li>● För att bevara våra naturtillgångar, vänligen återvinna eller avlägsna på rätt sätt. Denna produkt innehåller Li-jon-batterier. Eventuellt kan lokala kommunala eller statliga bestämmelser förbjuda bortkastande av Li-jon-batterier i vanligt avfall. Rådfråga den lokala avfallshanteringsmyndigheten för information om tillgängliga återvinnings- och/eller bortskaffningsalternativ. För ytterligare information angående batteriåtervinning, ring 1-800-8BATTERY.</li> </ul>



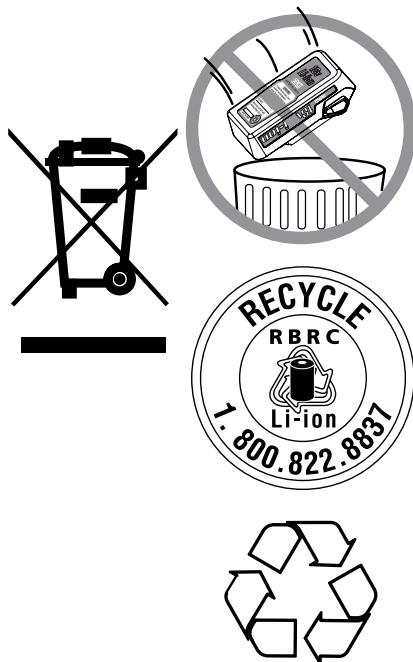
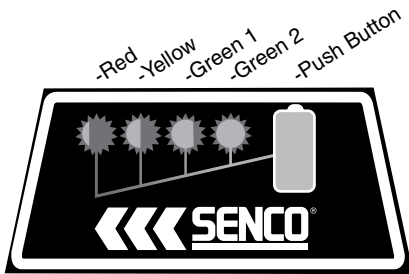
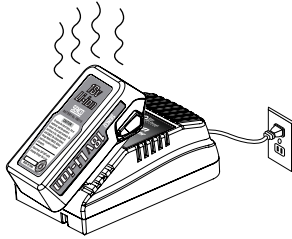

Li-Ion

Dansk	Italian	Español
<ul style="list-style-type: none"> <li>Batteriet bliver lidt varmt, mens det oplades. Dette er normalt, og angiver ikke et problem.</li> </ul>	<ul style="list-style-type: none"> <li>Durante la ricarica il pacco batterie si scalda leggermente. Ciò è normale e non indica alcun problema.</li> </ul>	<ul style="list-style-type: none"> <li>El conjunto de batería se sentirá ligeramente caliente al tacto durante la carga. Esto es normal y no indica que existe un problema.</li> </ul>
<ul style="list-style-type: none"> <li>Batteriet er fremstillet med fire diodelys bygget ind i et panel på bagsiden af batterienheden. Disse fire dioder viser batteriets opladningstilstand, og indikerer mulige problemer inden i batterienheden.</li> </ul> <p>- Opladningstilstand: Tryk på den forhøjede grønne knap på batterienheden for at kontrollere opladningstilstanden.</p> <p>Blinker rød = 0-15% opladning Tændt rød = 16-25% opladning Tændt rød og gul = 26-50% opladning Tændt rød, gul og grøn = 51-75% opladning Alle tændt = 76-100% opladning</p>	<ul style="list-style-type: none"> <li>La batteria è dotata di 4 LED integrati in un pannello sulla batteria. Questi 4 LED indicano il livello di ricarica ed eventuali problemi della batteria.</li> </ul> <p>-Livello di ricarica: Premere il tasto verde in rilievo sulla batteria per verificarne la ricarica. Luce rossa lampeggiante = 0-50% di ricarica Luce rossa fissa = 16-25% di ricarica Luce rossa e gialla fissa = 26-50% di ricarica Luce rossa, gialla e verde fissa = 51-75% di ricarica Tutte le luci accese = 76-100% di ricarica</p>	<ul style="list-style-type: none"> <li>El conjunto de baterías está provisto de un panel que lleva incorporadas 4 luces LED. Estos 4 LED indican el estado de carga y avisan sobre posibles problemas internos del conjunto de baterías. -Estado de carga: Para verificar la carga oprima el botón verde sobresaliente del conjunto de baterías. LED rojo destellante = 0 – 15% de carga LED rojo encendido = 16 – 25% de carga LED rojo y amarillo encendidos = 26 – 50% de carga LED rojo, amarillo y verde encendidos = 51 – 75% de carga Todos los LED encendidos = 76 – 100% de carga</li> </ul>
<p>Tips til at sikre længst mulig batterilevetid</p> <ul style="list-style-type: none"> <li>Oplad batteriet før det er helt afladet.</li> </ul> <p>Stop altid det batteridrevne værktøj og oplad batteriet, når det bemærkes, at værktøjet har mindre kraft.</p> <p>Oplad aldrig et fuldt opladet batteri. Overopladning nedsætter batteriets levetid.</p> <p>Oplad lithium-ion-batteriet, når det ikke anvendes i mere end seks måneder.</p>	<p>Consigli per salvaguardare al massimo la durata della vita della batteria</p> <ul style="list-style-type: none"> <li>Ricaricare la batteria prima che si scarichi completamente.</li> </ul> <p>Quando si nota una perdita di potenza dell'utensile bisogna sempre fermarsi e ricaricare la batteria.</p> <p>Non ricaricare la batteria quando è già completamente ricaricata. Sovraccaricarla accorcia la vita della batteria.</p> <p>Ricaricare la batteria al Litio quando non viene utilizzata per più di sei mesi.</p>	<p>Consejos para mantener la duración de la batería</p> <ul style="list-style-type: none"> <li>Cargue la batería antes de que se descargue completamente. Siempre detenga la operación y cargue el cartucho de batería cuando note menos potencia. Nunca cargue un cartucho de la batería completamente cargada. La sobrecarga acorta la vida útil de la batería. Cargue la batería de iones de litio cuando no se utilice durante más de seis meses.</li> </ul>
<p>Affaldscontainer</p> <ul style="list-style-type: none"> <li>Genbrug og bortskaf venligst batteriet korrekt for at skåne miljøet. Dette produkt indeholder Li-ion. Lokal lovgivning kan forbyde, at Li-ion-batterier smides væk sammen med almindeligt affald. Kontakt de lokale myndigheder for oplysninger om mulighederne for genbrug og/eller bortskaffelse. For yderligere oplysninger om genbrug af batterier kan du ringe til 1-800-8BATTERY.</li> </ul>	<p>Smaltimento della batteria</p> <ul style="list-style-type: none"> <li>Per preservare le risorse ambientali, vi chiediamo di riciclare o smaltire la batteria correttamente. Questo prodotto contiene del Litio. Le normative locali vigenti potrebbero proibire lo smaltimento del Litio insieme ai rifiuti domestici. Consultare l'Ente locale di gestione dei rifiuti per tutte le informazioni riguardanti le opzioni di riciclo e/o di smaltimento. Per maggiori informazioni sul riciclo delle batterie chiamare 1-800-8BATTERY.</li> </ul>	<p>Desecho de la batería</p> <ul style="list-style-type: none"> <li>A fin de proteger los recursos naturales, por favor recicle la batería o deséchela de forma apropiada. Este producto contiene Li-ion. Las leyes locales estatales o federales pueden prohibir el desecho de baterías de Li-ion junto con los residuos ordinarios. Solicite a la autoridad local desechos de residuos información sobre las opciones disponibles de reciclado ido desecho. Para obtener más información sobre el reciclado de baterías, llame al 1-800-8BATTERY en los Estados Unidos.</li> </ul>

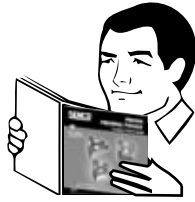



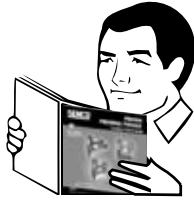

English	Deutsch	Nederlands
<ul style="list-style-type: none"> <li>● Read section titled "Safety Warnings" before maintaining tool.</li> </ul>	<ul style="list-style-type: none"> <li>● Lesen Sie den Abschnitt "Sicherheitswarnungen", bevor Sie das Werkzeug warten. Bei der Verwendung batteriebetriebener Werkzeuge sollten stets grundlegende Sicherheitsvorkehrungen zur Reduzierung der Risiken durch Feuer, leckende Batterien und Verletzungen eingehalten werden, einschließlich dem Folgenden.</li> </ul>	<ul style="list-style-type: none"> <li>● Lees het gedeelte "Veiligheidswaarschuwingen" voor u het gereedschap gebruikt. Wanneer u gereedschap met batterijen gebruikt, moet u altijd elementaire voorzorgsmaatregelen nemen om het gevaar op brand, lekkende batterijen en verwondingen te beperken, zoals.</li> </ul>
<ul style="list-style-type: none"> <li>● With battery disconnected, make daily inspection to assure free movement of workpiece contact element and trigger. Do not use tool if workpiece contact element or trigger sticks or binds.</li> </ul>	<ul style="list-style-type: none"> <li>● Führen Sie täglich bei getrennter Batterie am Gerät eine Inspektion durch, um die freie Bewegung des Werkstückkontaktelements und des Auslösers sicherzustellen. Benutzen Sie das Werkzeug nicht, wenn das Werkstückkontaktelement oder der Auslöser hakt oder festsetzt.</li> </ul>	<ul style="list-style-type: none"> <li>● Controleer dagelijks of het contactelement en de trekker vrij kunnen bewegen, nadat u de batterij hebt verwijderd. Gebruik het gereedschap niet als het contactelement of de trekker klemt of hapert.</li> </ul>
<ul style="list-style-type: none"> <li>● Routine lubrication is not necessary. Do not oil.</li> </ul>	<ul style="list-style-type: none"> <li>● Eine regelmäßige Schmierung ist nicht notwendig. Nicht mit Öl schmieren.</li> </ul>	<ul style="list-style-type: none"> <li>● Smeren is niet nodig. Gebruik geen olie.</li> </ul>
<ul style="list-style-type: none"> <li>● Wipe tool clean daily and inspect for wear. Use non-flammable cleaning solutions only if necessary DO NOT SOAK. Caution: Such solutions may damage other tool parts.</li> </ul>	<ul style="list-style-type: none"> <li>● Das Werkzeug täglich reinigen und auf Verschleiß kontrollieren. Bei Bedarf nur nicht-brennbare Reinigungslösungen verwenden. <b>WERKZEUG NICHT DURCHTRÄNKEN.</b> <b>Achtung:</b> Solche Lösemittel können andere Werkzeuggesteile beschädigen.</li> </ul>	<ul style="list-style-type: none"> <li>● Veeg het gereedschap elke dag schoon en inspecteer het op slijtage. Gebruik alleen als het nodig is niet-brandbare reinigingsmiddelen. <b>HET GEREEDSCHAP NIET ONDERDOMPELEN.</b> <b>Voorzichtig:</b> Reinigingsoplossingen kunnen andere delen van het gereedschap beschadigen.</li> </ul>









Français	Suomi	Norwegian
<ul style="list-style-type: none"> <li>● Lisez la section intitulée Avertissements de sécurité avant d'intervenir sur l'outil. En utilisant des outils alimentés sur batterie, il faut toujours prendre des précautions de sécurité élémentaire pour réduire les risques de départ d'incendie, fuite de batterie et blessures corporelles, en particulier celles qui suivent ...</li> </ul>	<ul style="list-style-type: none"> <li>● Lue "Turvavaroitukset" –osa ennen työkalun huoltoa.  Kaikkia akkukäyttöisiä laitteita käytettäessä tulee noudattaa tuli-palovaaran, akkuvuotojen ja henkilövahinkojen välttämiseksi seuraavia yleisiä turvaohjeita:</li> </ul>	<ul style="list-style-type: none"> <li>● Les seksjonen "Sikkerhetsadvarsler" før du vedlikeholder verktøyet. Ved bruk av batteridrevne verktøy, bør enkle sikkerhetsprosedyrer bli fulgt for å redusere risiko for brann, batterilekkasjer og personlig skade, inkludert de følgende...</li> </ul>
<ul style="list-style-type: none"> <li>● Avec la batterie débranchée, effectuez une inspection quotidienne pour vérifier le libre mouvement de l'élément de contact avec la pièce et de la gâchette. N'utilisez pas l'outil si ces parties sont grippées ou coincées.</li> </ul>	<ul style="list-style-type: none"> <li>● Tarkista työstöelementin ja liipaisimen vapaa liikkuminen päivittäin akun ollessa irroitettuna työkalusta. Älä käytä työkalua, jos työstö-elementin tai liipaisimen liikkeet ovat estyneet.</li> </ul>	<ul style="list-style-type: none"> <li>● Når batteriet er frakoblet, foreta daglige kontroller for å sikre fri bevegelse for kontakt element og avtrykker. Ikke bruk verktøyet om kontaktelelementet eller avtrekkeren klistrer eller sitter fast.</li> </ul>
<ul style="list-style-type: none"> <li>● La lubrification de routine n'est pas nécessaire. N'huilez pas.</li> </ul>	<ul style="list-style-type: none"> <li>● Rutiinivoitelu ei ole tarpeellista. Älä käytä öljyä.</li> </ul>	<ul style="list-style-type: none"> <li>● Det er ikke nødvendig med rutinemessig smøring. Ikke bruk olje.</li> </ul>
<ul style="list-style-type: none"> <li>● Nettoyez l'outil quotidiennement et cherchez des traces d'usure. Maintenez les poignées sèches, propres et exemptes de toute huile ou graisse. Utilisez des solutions de nettoyage ininflammables uniquement si nécessaire. <b>NE TREMPEZ PAS</b> l'outil. <b>Attention:</b> Ces solutions peuvent endommager d'autres parties de l'outil.</li> </ul>	<ul style="list-style-type: none"> <li>● Pyyhi työkalu puhtaaksi päivittäin ja tarkasta, ettei se ole kulunut. Käytä ei-tulenarkoja puhdistusaineita ainoastaan, jos tarpeellista – ÄLÄ LIOTA. <b>Varoitus!</b> Sellaiset liuokset voivat vahingoittaa muita työkalun osia.</li> </ul>	<ul style="list-style-type: none"> <li>● Tørk verktøyet hver dag og kontroller slitasje. Bruk ikke-brennbare rensemiddel bare hvis nødvendig – IKKE LA DET BLI BLØTT. <b>Advarsel:</b> Slike rensemiddel kan ødelegge andre verktøydeler.</li> </ul>

Svenska	Dansk	Italian	Español
<ul style="list-style-type: none"> <li>● Läs avsnittet "Säkerhetsvarningar" innan verktyget underhålls. Vid användning av batteridrivna verktyg, bör grundläggande säkerhetsvarningar alltid följas för att reducera risken för eld, batteriläckage samt personskada, inklusive följande...</li> </ul>	<ul style="list-style-type: none"> <li>● Læs afsnittet "Sikkerhedsvarsler" før værktøjet vedligeholdes. Når man anvender batteridrevet værktøj, er der nogle grundlæggende forholdsregler, som altid skal følges for at reducere risikoen for brand, lækkende batterier og personskaade, herunder følgende...</li> </ul>	<ul style="list-style-type: none"> <li>● Prima di effettuare interventi di manutenzione su questo utensile, leggere la sezione "Avvertenze di sicurezza". Quando si impiegano utensili a batteria, attenersi sempre alle norme di sicurezza di base per ridurre il rischio di incendi, perdite dalle batterie ed infortuni, incluse le indicazioni fornite di seguito.</li> </ul>	<ul style="list-style-type: none"> <li>● Antes de efectuar el mantenimiento de la herramienta, lea la sección titulada "Avisos de seguridad". Al utilizar herramientas alimentadas a batería deben observarse siempre las precauciones básicas de seguridad, para reducir el riesgo de incendio, fugas de las baterías y lesiones personales. Estas precauciones incluyen lo siguiente:</li> </ul>
<ul style="list-style-type: none"> <li>● Med batteriet fränkopplat, utför dagliga kontroll för att garantera obehindrad rörlighet av arbetsstyckskontaktelement och avtryckare. Använd inte verktyget om arbetsstyckskontaktelement eller avtryckare fastnar eller kärvar.</li> </ul>	<ul style="list-style-type: none"> <li>● Mens batteriet er koblet fra strømmen, udføres det daglige eftersyn for at sikre fri bevægelse af emnets kontaktelement og trigger. Værktøjet må ikke bruges, hvis emnets kontaktelement eller triggeren sidder fast eller binder.</li> </ul>	<ul style="list-style-type: none"> <li>● Eseguire un'ispezione giornaliera, dopo aver scollegato la batteria, verificando il corretto funzionamento della parte di appoggio sul pezzo da lavorare e del grilletto. Non usare l'utensile se la parte di appoggio sul pezzo si inceppa o non funziona in modo regolare.</li> </ul>	<ul style="list-style-type: none"> <li>● Con la batería desconectada, haga una inspección diaria para asegurarse de la libertad de movimiento del elemento de contacto con la pieza de trabajo y del gatillo. No utilice la herramienta si el elemento de contacto con la pieza de trabajo o el gatillo se atascan o endurecen.</li> </ul>
<ul style="list-style-type: none"> <li>● Rutinmässig smörjning behövs ej. Olja inte.</li> </ul>	<ul style="list-style-type: none"> <li>● Rutinesmøring er ikke nødvendig. Må ikke smøres.</li> </ul>	<ul style="list-style-type: none"> <li>● Non è necessaria alcuna lubrificazione di routine.</li> </ul>	<ul style="list-style-type: none"> <li>● La lubricación de rutina no es necesaria. No aceite.</li> </ul>
<ul style="list-style-type: none"> <li>● Torka verktyget rent dagligen och kontrollera för slitage. Använd ej lättantändliga rengöringslösningar endast vid behov – DRÄNK EJ. <b>Viktigt:</b> Sådana lösningar kan skada andra delar av verktyget.</li> </ul>	<ul style="list-style-type: none"> <li>● Aftør værktøjet hver dag og efterse det for slid. Brug kun uantændelige rengøringsopløsninger hvis det er nødvendigt. MÅ IKKE GENNEMVÆDES. <b>Forsigtig:</b> Sådanne opløsninger kan beskadige andre dele på værktøjet.</li> </ul>	<ul style="list-style-type: none"> <li>● Pulire giornalmente l'utensile ed ispezionarlo verificandone lo stato di usura. Utilizzare soluzioni detergenti ignifughe solo se necessario. NON IMMERG-ERLO. <b>Attenzione:</b> queste soluzioni possono danneggiare altri parti dell'utensile.</li> </ul>	<ul style="list-style-type: none"> <li>● Limpie la herramienta diariamente y verifique si hay desgaste. Mantenga las manijas secas, limpias y libres de aceite y de grasa. Utilice únicamente soluciones limpiadoras no inflamables – NO LA REMOJE. <b>Precaución:</b> esas soluciones pueden dañar otras piezas de la herramienta.</li> </ul>



Symbols with Name and Definition		F / C		~			
English	Read this section on Symbols with Name and Definition.	Fahrenheit / Celsius - Temperature	Fahrenheit / Celsius - Temperature	Alternating Current - Characteristic current type			
Deutsch	Lesen Sie dieses Kapitel über Symbole mit Namen und Definition.	Fahrenheit / Celsius - Temperatureinheiten	Fahrenheit / Celsius - Temperatureinheiten	Wechselstrom - charakteristischer Stromtyp			
Nederlands	Lees dit gedeelte met de definities van symbolen en namen.	Fahrenheit / Celsius - Temperatuur	Fahrenheit / Celsius - Temperatuur	Wisselstroom - Gebruikelijk stroomtype			
Français	Lisez cette section sur les symboles avec nom et définition.	Fahrenheit / Celsius - Température	Fahrenheit / Celsius - Température	Courant alternatif – Type de courant caractéristique			
Suomi	Perehdy tähän käytössä olevien symboleiden nimet ja määrittäykset sisältävään osaan	Fahrenheit / Celsius - Lämpötila	Fahrenheit / Celsius - Lämpötila	Tasavirta – Tasavirta (DC, =)			
Norsk	Les dette partiet om Symboler med Navn og Definisjon	Fahrenheit / Celsius - Temperatur	Fahrenheit / Celsius - Temperatur	Vekselstrøm – Egenskaper for strømtype			
Svenska	Läs detta avsnitt om symboler med namn och definition	Fahrenheit / Celsius - Temperatur	Fahrenheit / Celsius - Temperatur	Växelström – Karakteristisk strömtyp			
Dansk	Læs dette afsnit om Symboler med navn og definition	Fahrenheit / Celsius - Temperatur	Fahrenheit / Celsius - Temperatur	Vekselstrøm – karakteristisk strømtype			
Italiano	Leggere la presente sezione sui Simboli completi di nome e definizione	Grados Fahrenheit / Celsius - Temperatura	Grados Fahrenheit / Celsius - Temperatura	Corrente alternata - Tipo di corrente in uso			
Español	Lea esta sección sobre símbolos con nombre y definición	Grados Fahrenheit / Celsius - Temperatura	Grados Fahrenheit / Celsius - Temperatura	Corriente alterna – Tipo característico de corriente			
		DC / ---	V	W	A	VA	
English	Direct Current - Characteristic current type	Volts - Voltage (potential)	Watts - Power	Amperes - Current	Volt Ampere - volt times ampere		
Deutsch	Gleichstrom - charakteristischer Stromtyp	Volt - Spannung (Potential)	Watt - Leistung	Ampere - Stromstärke	VA - Volt mal Ampere		
Nederlands	Gelijkstroom - Gebruikelijk stroomtype	Volt - Voltage (spanning)	Watt - Vermogen	Ampère - Stroom	Volt-Ampère - Volt x Ampère		
Français	Courant direct - Type de courant caractéristique	Volts - Tension (différence de potentiel)	Watts - Puissance	Ampères - Courant	Volt-Ampère - Volt x Ampère		
Suomi	Tasavirta – Tasavirta (DC, =)	Voltit - Jännite (potentiaalinen)	Wattit - Teho	Ampeerit - Virta	Volltiaampeeri – jännite kertaa virta		
Norsk	Likestrøm - Egenskaper for strømtype	Volt - Spenning (potensielt)	Watt - Effekt	Ampere - Strøm	Volltampere - volt ganger ampere		
Svenska	Likström - Karakteristisk strömtyp	Volt - Spänning (potential)	Watt - Effekt	Ampere – Ström	Volltampere - volt gånger ampere		
Dansk	Jævnstrøm – karakteristisk strømtype	Volt – strømspænding (potentiel)	Watt - Effekt	Ampere - strømstyrke	Volt ampere – volt gange ampere		
Italiano	Corrente continua - Tipo di corrente in uso	Volt - Tensione (potenziale)	Watt - Potenza	Ampere - Corrente	Volltampere - volt per ampere		
Español	Corriente continua – Tipo característico de corriente	Volts – Tensión (potencial)	Watts - Potencia	Amperes - Corriente	Volt-Amperes – Producto de tensión y corriente		
		Hz					
English	Use Indoors Only - use charger indoors only	Class II Construction - double insulated					Fuse Link - internal fuse link
Deutsch	Nur für Innenräume - Ladegerät nur in Innenräumen benutzen	Isolationsklasse II - doppelte Isolierung					Sicherungseinsatz - interner Sicherungseinsatz
Nederlands	Alleen binnen gebruiken - de lader alleen binnenshuis gebruiken	Klasse II-constructie - dubbel geïsoleerd					Zekering - interne zekering
Français	A utiliser à l'intérieur uniquement – N'utiliser le chargeur qu'à l'intérieur	Construction classe II – double isolation					Thermofusible – fusible interne
Suomi	Käytävä vain sisätiloissa – käytä laturia vain sisätiloissa	Kaksoisieristetty rakenne (Class II)					Sulake – laite on varmistettu sulakkeella
Norsk	Bare Bruk Innenørs - bare bruk laderen innenørs	Klasse II Konstruksjon - dobbel isolering					Smeltestråd – intern smeltestråd
Svenska	Endast inomhusbruk – endast använd laddare inomhus	Klass II-design - dubbelisolerad					Säkringspatron – intern säkringspatron
Dansk	Må kun bruges indenørs - brug kun opladeren indenørs	Klasse II konstruktion - dobbeltisoleret					Sikringsprop – indvendig sikringsprop
Italiano	Solo per interni - usare il caricabatterie esclusivamente in interni	Costruzione Classe II - doppio isolamento					Fusibile - fusibile interno
Español	Para uso en interiores únicamente – Use el cargador de batería en interiores únicamente	Construcción Clase II – Doble aislamiento	Fusible – Elemento fusible interno				



## Symbols with Name and Definition

					
English	Warning Symbol - Alerts user to warning messages	Risk of Electric Shock Symbol - Alerts user to electric shock risk	Risk of Fumes and Leakage Symbol - Alerts user to battery leakage risk		
Deutsch	Warnsymbol - weist den Benutzer auf Warnhinweise hin	Stromschlagrisiko - weist den Benutzer auf ein Stromschlagrisiko hin	Risikosymbol für gefährliche Dämpfe und Batterielecks - warnt den Benutzer vor Risiken durch auslaufende Batterien		
Nederlands	Gevaarsymbool - Waarschuwt de gebruiker voor gevaarwaarschuwingen.	Gevaar op elektrische schok - Waarschuwt de gebruiker voor gevaar op elektrische schok	Gevaar op dampen en lekken - Waarschuwt de gebruiker voor het gevaar op batterijlekkage.		
Français	Symbole de mise en garde - Alerte l'utilisateur sur des messages de sécurité	Symbole d'électrocution - Alerte l'utilisateur sur le risque de commotion électrique	Symbole de risque de fumées et fuites - Alerte l'utilisateur sur les dégagements dangereux de la batterie		
Suomi	Varoitussymboli - Kertoo käytäjälle varoitustietoja	Sähköiskun vaara - Varoittaa käyttäjää sähköiskun vaarasta	kaasujen ja vuotojen vaara - Varoittaa käyttäjää akun vuoto- ja vuotojen vaaraa		
Norsk	Varselssymbol - Gir brukeren advarsler	Risiko for Elektrisk Sjokk Symbol - Gir brukeren advarsler om risiko for elektrisk sjokk	Risiko for Røyk og Lekkasje Symbol - Gir brukeren advarsler om risiko for batterilekkasje		
Svenska	Varningssymbol - Larmar användaren om varningsmeddelanden	Symbol för risk för elstötar - Larmar användaren om risk för elstötar	Symbol för avgaser och läckage - Larmar användaren om risk för batteriläckage		
Dansk	Advarselssymbol - advarer brugeren om advarselmeddelelser	Symbol for risiko for elektrisk stød - advarer brugeren om risiko for elektrisk stød	Symbol for risiko for dampe og lækage - advarer brugeren om lækagerisiko for batteriet		
Italiano	Simbolo "Avvertenza" - Segnala agli utenti messaggi di avvertenza	Simbolo "Rischio di elettrocuzione" - Segnala agli utenti il rischio di scosse elettriche	Simbolo "Rischio di fumi e perdite" - Segnala agli utenti il rischio di perdite dalla batteria		
Español	Simbolo Advertencia - Alerta al usuario sobre mensajes de advertencia	Simbolo Riesgo de choque eléctrico - Alerta al usuario sobre el riesgo de choque eléctrico	Simbolo Riesgo de gases y fugas - Alerta al usuario sobre el riesgo de fugas de la batería		
					
English	Fire, Open Light, and Smoking Prohibited Symbol - Notifies user to prohibit battery near fire	Wear Safety Glasses - Notifies user to wear safety glasses	Read Instructions Symbol - Notifies user to read instructions	Keep Dry Symbol - Notifies user to keep equipment dry	
Deutsch	Feuer, offene Flammen und Rauchen verboten - warnt den Benutzer, Batterien von offenem Feuer entfernt zu halten.	Schutzbrille tragen - weist den Benutzer darauf hin, eine Schutzbrille zu tragen	Anleitungen lesen - weist den Benutzer darauf hin, die Anleitungen zu lesen	Trocken halten - weist den Benutzer darauf hin, das Gerät trocken zu halten.	
Nederlands	Vuur, open vlam en roken verboden - Waarschuwt de gebruiker dat de batterij niet in de buurt van vuur gebruikt mag worden.	Veiligheidsbril verplicht- Waarschuwt de gebruiker dat hij een veiligheidsbril moet dragen.	Lees de instructie - Waarschuwt de gebruiker dat hij de instructies moet lezen.	Droog houden - Waarschuwt de gebruiker dat het gereedschap droog moet blijven.	
Français	Symbole d'incendie, feu ouvert, interdiction de fumée - Averti l'utilisateur de ne pas approcher la batterie du feu	Port de lunettes de sécurité - Notifie à l'utilisateur de porter une protection oculaire	Symbole de lecture des instructions - Notifie à l'utilisateur les instructions	Symbole de garde au sec - Notifie à l'utilisateur de garder l'équipement bien au sec	
Suomi	Tuli, liekki ja tupakointi kielletty - Varoittaa käyttäjää käyttämästä akkua avotulen läheisyydessä	Käytä silmäsuojaimia - Kehottaa käyttäjää käyttämään silmäsuojaimia	Lue ohjeet - Kehottaa käyttäjää lukemaan ohjeet	Pidä kuivana - Kertoo käyttäjälle, että laite tulee pitää kuivana	
Norsk	Åpen ild og Røyking Forbudt Symbol - Informerer brukeren til å forby batteri nært flammer	Bruk Beskyttelsesbriller - Informerer brukeren om å bruke beskyttelsesbriller	Les Instruksjoner Symbol - Informerer brukeren til å lese instruksjoner	Hold Tørt Symbol - Informerer brukeren om å holde utstyret tørt	
Svenska	Symbol för eld, öppen låga och rökförbud - Meddelar användaren om förbud att använda batteri nära elden	Använd skyddsglasögon - Meddelar användaren att han skall använda skyddsögon	Symbol för Läs instruktioner - Meddelar användaren att han skall läsa instruktioner	Symbol för håll torr - Meddelar användaren att utrustningen skall hållas torr	
Dansk	Symbol for brand, åben ild og rygning forbudt - giver brugeren besked om, at batteriet ikke må være i nærheden af ild	Bær sikkerhedsbriller - giver brugeren besked om at bære sikkerhedsbriller	Symbol for læs vejledning - giver brugeren besked om at læse vejledningen	Symbol for hold tørt - giver brugeren besked om at holde udstyret tørt	
Italiano	Simbolo "Divieto di incendio, fiamme libere e fumo" - Segnala agli utenti il divieto di avvicinare fiamme libere alla batteria	Indossare occhiali di sicurezza - Segnala agli utenti l'obbligo di indossare occhiali di sicurezza	Simbolo "Leggere le istruzioni" - Segnala agli utenti l'obbligo di leggere le istruzioni	Simbolo "Tenere all'asciutto" - Segnala agli utenti la necessità di mantenere asciutta l'attrezzatura	
Español	Simbolo Prohibición de fuego, llama abierta y fumar - Notifica al usuario sobre la prohibición de que la batería esté en las cercanías del fuego	Use gafas de seguridad - Notifica al usuario que debe usar gafas de seguridad	Simbolo Lea las instrucciones - Notifica al usuario que debe leer las instrucciones	Simbolo Mantener seco - Notifica al usuario que debe mantener los equipos secos	

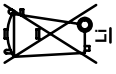
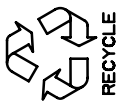
## Symbols with Name and Definition

		 RECYCLE	
English	WEEE Wheeled Bin Symbol - do not dispose designated material in household waste, fire, or water.	Recycle Symbol .	Safety Symbol - Do not use on scaffolding, ladders.
Deutsch	Entsorgungssymbol - weist den Benutzer darauf hin, das angegebene Material nicht über den Hausmüll zu entsorgen	Recyclingsymbol .	Sicherheit Symbol - Ausführen nicht Verwendung fort hochgerichtet oder auch Leiter.
Nederlands	Vuilnisbaksymbool - De vermeldde stof niet met het huisvuil weggoeien, niet verbranden of wegspoelen.	Recyclingsymbool .	Veiligheidssymbool - Niet op steigers of ladders gebruiken.
Français	Symbole de poubelle à roulettes – Ne pas mettre au rebut le matériau désigné avec les ordures ménagères, dans le feu ou dans l'eau.	Symbole de recyclage .	Symbole de sécurité – à ne pas utiliser sur échafaudage, échelle, etc.
Suomi	WEEE roskakori pyörillä – älä hävitä määriteltyä materiaalia talousjätteen mukana, polttamalla tai jättämällä se veteen.	Uudelleenkkierrätysymboli .	Turvaysymboli – Älä käytä rakennustelineitä tai tikkaita.
Norsk	WEEE Symbol for spesialavfall – kast ikke spesielt materiale i husholdningsavfallet, ild, eller vann.	Symbol for resirkulering .	Sikkerhetssymbol – Ikke bruk på stillas eller i stiger.
Svenska	WEEE Symbol för behållare med hjul – kasts inte utsett material i hushållsopor, eld eller vatten.	Symbol för återvinning .	Säkerhetssymbol – Använd inte på byggställning, stegen.
Dansk	WEEE symbol med affaldsbøtte på hjul – bortskaf ikke angivet materiale med husholdningsaffald, i ild eller vand.	Genbrugssymbol .	Sikkerhedsymbol – må ikke bruges på stilladser, stiger.
Italiano	Simbolo "Cassonetto con ruote" - non smaltire il materiale designato nei rifiuti domestici, mediante incinerazione o nelle falde acquifere.	Simbolo "Riciclaggio" .	Simbolo "Sicurezza" - Non usare su ponteggi o scalette.
Español	Simbolo Cubo de basura con ruedas de la Directiva sobre Resechos de Equipos Electrónicos y Eléctricos (WEEE) – No elimine el material indicado con los residuos domésticos, en el fuego o en el agua.	Simbolo Reciclado .	Símbolo Seguridad – No lo utilice en andamios ni en escalerillas.

### Ensuring the Long Life of Your Cordless Finish Tool

Welcome to SENCO's family of products. SENCO brings 50 years of commitment to our customers and to power fastening systems. We are dedicated to making sure your tools are performing at their best, and we understand that ensuring the long life of your tools is important. Here are some operational and service tips.

- Start with fully charged batteries at the beginning of each work day.
- Set the depth of drive on your SENCO tool so fasteners are not over-driven.
- To maximize battery life, follow storage recommendations and charging recommendations in this manual.
- Keep your Cordless Finish Tool as clean and free of debris as possible.
- Service your SENCO tool periodically to insure your tool is productive and helping you earn money on the job. See the service guide below for recommended service intervals.

If your Cordless Finish Tool does require service, dedicated SENCO servicing dealers are available for you.

For the location nearest you, call SENCO's Action line at 1-800-543-4596 or visit SENCO's website ([www.senco.com](http://www.senco.com); EU [www.verpa-senco.com](http://www.verpa-senco.com)).

### Sicherstellung Ihres Cordless-Finish-Werkzeugs

Willkommen bei der SENCO-Produktfamilie. SENCO bietet 50 Jahre Engagement für unsere Kunden und Erfahrungen in angetriebenen Naglersystemen. Wir stellen engagiert die Hochleistung unserer Werkzeuge sicher und wissen, dass eine lange Lebensdauer unserer Werkzeuge wichtig ist.

Hier einige Tipps zur Bedienung und Wartung.

- Starten Sie jeden Arbeitstag mit voll geladenen Batterien.
- Stellen Sie die Einschlagtiefe an Ihrem SENCO-Werkzeug so ein, dass die Nägel nicht zu tief eingeschlagen werden.
- Zur Maximierung der Batteriebensdauer befolgen Sie die Empfehlungen hinsichtlich Lagerung und Ladung in diesem Handbuch.
- Halten Sie Ihr Cordless-Finish-Werkzeug so sauber und frei von Fremdkörpern wie möglich.
- Warten Sie Ihr Werkzeug regelmäßig, um die Produktivität Ihres Werkzeugs sicherzustellen und damit es Ihnen hilft, mit Ihrer Arbeit Ihr Geld zu verdienen. Beachten Sie die in der Wartungsanleitung unten empfohlenen Wartungsintervalle.

Wenn Ihr Cordless-Finish-Werkzeug eine Reparatur benötigen sollte, steht der SENCO-Vertragskundendienst für Sie bereit.

Die nächstgelegene Kundendienststelle erfahren Sie telefonisch über SENCOs Aktion Line unter +1 800-543-4596 oder besuchen Sie SENCOs Website ([www.senco.com](http://www.senco.com); EU [www.verpa-senco.com](http://www.verpa-senco.com)).

### Voor een langere levensduur van uw snoerloze gereedschap

Welkom bij de productfamilie van SENCO. SENCO zet zich al 50 jaar in voor zijn klanten en voor elektrische bevestigingssytemen. Wij doen ons best om ervoor te zorgen dat uw gereedschap optimaal presteert en wij begrijpen dat een lange levensduur van uw gereedschap belangrijk voor u is.

Hierna volgen enkele tips voor het gebruik en onderhoud.

- Begin elke werkdag met volledig geladen batterijen.
- Stel de diepteregeling van uw SENCO-gereedschap zo in dat de bevestigingsmiddelen niet te diep worden aangebracht.
- Volg de aanbevelingen voor de bewaring en het opladen in deze handleiding om de batterij langer te doen meegaan. Houd uw snoerloze gereedschap zo schoon mogelijk. Verwijder alle vuil.
- Onderhoud uw gereedschap van SENCO regelmatig, zodat het productief blijft en u helpt om rendabel te werken. Raadpleeg de onderhoudshandleiding voor de aanbevolen service-intervallen.

Als uw snoerloze gereedschap onderhoud nodig heeft, kunnen gespecialiseerde onderhoudsdealers van SENCO u helpen.

Bel voor het dichtstbijzijnde adres de Action Line van SENCO po 1-800-543-4596 of bezoek de website van SENCO ([www.senco.com](http://www.senco.com); EU [www.verpa-senco.com](http://www.verpa-senco.com)).

### Pour assurer une longue durée de service à votre outil de finitions sans fil

Bienvenue dans la famille des produits SENCO. Chez SENCO il y a plus de 50 ans que nous sommes dévoués à nos clients et leur proposons des outils électriques pour attaches. Nous faisons le nécessaire pour que nos outils fonctionnent au mieux, et nous réalisons qu'assurer leur longue durée de service est important. Voici quelques conseils d'utilisation et d'entretien.

- Commencez chaque journée de travail avec des batteries complètement chargées.
- Réglez la profondeur de pénétration de votre outil SENCO afin de ne pas envoyer trop loin les agrafes.
- Cela augmente la durée de service de batterie, minimise la durée d'accélération avant l'enfoncement d'agrafe (mode séquentiel) et réduit l'usure des parties internes de l'outil.
- Gardez votre outil sans fil aussi propre et exempt de débris que possible.
- Entretenez votre outil de finition périodiquement pour qu'il reste productif et vous aide à accomplir votre métier.

Reportez-vous au guide de service ci-dessous pour les intervalles d'interventions. Si votre outil de finition sans fil a besoin d'une intervention, des agences de service SENCO sont à votre disposition. Pour trouver la plus proche de chez vous appelez la ligne active SENCO au 1-800-543-4596 ou visitez notre site Web [www.SENCO.com](http://www.SENCO.com); EU [www.verpa-senco.com](http://www.verpa-senco.com).

### Johdottoman työkalusi kestävyyden varmistaminen

Tervetuloa käyttämään SENCO-tuoteperehen työkaluja. SENCO:lla on jo viidenkymmenen vuoden kokemus automaattinaulainten valmistuksessa.

Sitoudumme varmistamaan, että työkalusi toimivat parhaalla mahdollisella tavalla, ja ymmärrämme, että niiden mahdollisimman pitkä käyttöikä on sinulle oleellista. Tässä muutamia käyttö- ja huoltovinkkejä.

- Aloita työpäiväsi käyttäen täyteen ladattuja akkuja.
- Aseta työntymäsyvyysasetus niin, että et ammu nauvoja tarpeettoman syvälle.
- Säilyttääksesi akun käyttö-kun-toi-suuden mahdollisimman pitkään, noudata käyttöohjeen varastointi- ja latausohjeita.
- Pidä johdoton naulaimesi mahdollisimman puhtaana ja roskattomana.
- Huolla SENCO-työkalusi aika-ajoin varmistaaksesi sen asianmukaisen toiminnan ja tuottoisan työrytmin. Katso suositeltu huoltoväli

alla olevasta huolto-oppaasta. Jos johdoton naulaimesi kaipaa huoltoa, asialleen omistautuneet SENCO-jälleenmyyjien huoltopisteet ovat valmiina auttamaan. Lähimmän huoltopisteen löydät soittamalla meille numeroon +1 (800) 543-4596 tai vieraillemalla sivustollamme ([www.senco.com](http://www.senco.com); EU [www.verpa-senco.com](http://www.verpa-senco.com)).

**Recommended Service Includes**  
Check Electrical System  
Check Feed System  
Check Drive Track

**Eine empfohlene Wartung umfasst**  
Elektrisches System prüfen  
Zuführungssystem prüfen  
Antriebsschacht prüfen

**Het aanbevolen onderhoud omvat:**  
Controle van het elektrische systeem  
Controle van de toevoer  
Controle van de rail van de stoter.

**Le Service Recommandé Comprend**  
Vérification du système électrique  
Vérification du système  
d'approvisionnement  
Vérifiez la voie d'entraînement

**Suosittelun huoltoon sisältyy**  
Sähköjärjestelmän tarkistus  
Syöttöjärjestelmän tarkistus  
Iskurin liikekiskon tarkistus

## Sørg For Lang Levetid For Ditt Cordless Finish Verktøy

Velkommen til SENCOs produktfamilie.

SENCO har 50 år bak seg med engasjement for våre kunder og for kraftige festesystem. Vi går inn for å sikre at dine verktøy presterer sitt beste, og vi har forstått at lang levetid er viktig.

Her har du noen operasjonelle og vedlikeholdsråd.

- Start hver arbeidsdag med fullt ladet batterier.
- Still skytedybden til ditt SENCO verktøy slik at stiftene ikke går for langt.
- For maksimal batterilevetid, følg oppbevarings- og ladeanbefalinger i denne brukerveiledningen.
- Hold ditt Cordless Finish verktøy så rent og fritt for produksjonsavfall som mulig.
- Vedlikehold ditt SENCO verktøy regelmessig slik at det er produktivt, og hjelper deg å tjene penger på jobben. Se vedlikeholdsguiden under for vårt anbefalte tidsskjema for vedlikehold.

Hvis ditt Cordless Finish verktøy trenger vedlikehold, finnes det spesielle SENCO forhandlere som er tilgjengelig for deg.

For å finne forhandleren som er nærmest deg, besøk SENCOs nettside ([www.senco.com](http://www.senco.com); EU [www.verpa-senco.com](http://www.verpa-senco.com)) for å finne telefonnummeret.

### Att säkerställa ditt Cordless Finish-verktygs långa livstid

Välkommen till SENCOs produktfamilj. SENCO har 50 års erfarenhet när det gäller engagemang till våra kunder och eldrivna fastsättningsystem. Vi har åtagit oss att se till att dina verktyg uppför sig på bästa sättet, och vi förstår att det är mycket viktigt att garantera dina verktygs långa livstid.

Här följer några drifts- och serviceråd:

- Starta med fullt laddade batterier vid början av varje arbetsdag.
- Ställ in indrivningsdjupet på ditt SENCO-verktyg så att fästdonen inte drivs in för långt.
- Detta maximerar batteriets livslängd, minimerar upprampningstiden innan ett fästdon drivs in (sekventiellt läge), samt reducerar slitage på verktygets interna system.
- Håll ditt Cordless Finish-verktyg så rent och skräpfritt som möjligt.
- Utför service på ditt SENCO-verktyg med jämna mellanrum för att tillförsäkra att ditt verktyg är produktivt so att du kan tjäna pengar på jobbet.

Konsultera servicehandboken nedan för rekommenderade serviceintervall.

Om ditt Cordless Finish-verktyg inte behöver en service, står dedicerade SENCO-serviceverkstäder till ditt förfogande.

För en ort närmaste dig, ring SENCOs Åtgärdstjänstnr. -800-543-4596 eller besök SENCOs webbplats ([www.senco.com](http://www.senco.com); EU [www.verpa-senco.com](http://www.verpa-senco.com)).

### Cordless Finish-værktøjet sikres lang levetid

Velkommen til SENCOs produktfamilie. SENCO betyder 50 års kvalitetsbevidsthed for vore kunder og elektriske befæstelsessystemer. Vi har specialiseret os i at sikre, at værktøjet yder sit bedste, og vi forstår, at det er vigtigt, at sikre lang levetid for værktøjet. Her er nogle funktions- og serviceråd.

- Begynd med helt opladede batterier ved begyndelsen af hver arbejdsdag.
- Indstil drivdybden på SENCO-værktøjet, så sømmene ikke drives for langt i.
- Følg anvisningerne vedrørende opbevaring og opladning i denne vejledning for at sikre batteriet længst mulig levetid.
- Hold Cordless Finish-værktøjet så rent og fri for rester som muligt.
- Foretag service på SENCO-værktøjet med jævne mellemrum for at sikre, at værktøjet er funktionsdygtigt og hjælper med at tjene penge på arbejdet. Se servicevejledningen nedenfor for anbefalede serviceintervaller.

Hvis Cordless Finish-værktøjet har behov for service, er engagerede SENCO-serviceforhandlere til rådighed. Få oplyst hvor den nærmeste er ved at ringe til SENCOs hjælpelinje på +1-800-543-4596 eller besøg SENCOs websted ([www.senco.com](http://www.senco.com); EU [www.verpa-senco.com](http://www.verpa-senco.com)).

### Consigli per garantire lunga durata alla vostra sparachiodi portatile per finiture

Benevenuti nella famiglia di prodotti SENCO. I clienti SENCO possono contare su ben 50 anni di esperienza nel settore. Il nostro impegno è garantire che i prodotti acquistati offrano prestazioni ottimali, ma un altro aspetto fondamentale è senza dubbio garantire una lunga durata degli utensili.

Di seguito sono elencati alcuni consigli relativi all'uso ed alla manutenzione.

- All'inizio di ciascuna giornata di lavoro, verificare sempre che le batterie siano completamente cariche.
- Impostare la profondità di inserimento dell'utensile SENCO in modo tale da evitare l'incasso eccessivo.
- Per garantire una lunga durata di vita alla batteria, seguire le istruzioni di conservazione e di ricarica contenute in questo manuale.
- Mantenere la sparachiodi portatile per finiture pulita e priva di depositi di impurità, per quanto possibile.
- Sottoporre il vostro utensile SENCO a manutenzione periodica per garantirne la produttività ed aiutarvi ad incrementare la redditività. Per

informazioni sugli intervalli di manutenzione consigliati, consultare la tabella in basso.

Se la sparachiodi portatile per finiture richiede un intervento di assistenza, potete rivolgervi ai concessionari SENCO specializzati.

Per conoscere il concessionario più vicino, chiamate il Numero Verde SENCO al numero 1-800-543-4596 o visitate il sito Web SENCO ([www.senco.com](http://www.senco.com); EU [www.verpa-senco.com](http://www.verpa-senco.com)).

### Para asegurar la larga vida útil de su herramienta Cordless Finish

Le damos la bienvenida a la familia de productos de SENCO. SENCO trae consigo más de 50 años de compromiso con sus clientes y con los sistemas eléctricos de fijación. Estamos dedicados a asegurar que sus herramientas estén funcionando en forma óptima, y comprendemos que asegurar la larga vida útil de ellas es importante. Aquí le indicamos algunos consejos de operación y de servicio.

- Comience con las baterías totalmente cargadas al comienzo de cada jornada de trabajo.
- Ajuste la profundidad de penetración de su herramienta SENCO de modo que los sujetadores no penetren demasiado.
- Para maximizar la vida útil de la batería, siga las recomendaciones de almacenamiento y de carga de este manual.
- Mantenga su Herramienta Cordless Finish tan limpia y libre de desperdicios como sea posible.
- Preste servicio periódicamente a su herramienta SENCO, para asegurar que se mantenga productiva y le ayude a ganar dinero con su

trabajo. Vea los intervalos recomendados de servicio en la guía de servicio que sigue a continuación. Si su Herramienta

Cordless Finish requiere servicio, hay agentes de servicio dedicados de SENCO a su disposición. Para conocer la ubicación del más cercano, llame a la Línea de Acción de SENCO, al 1-800-543-4596, o visite el sitio Web de SENCO ([www.SENCO.com](http://www.SENCO.com); EU [www.verpa-senco.com](http://www.verpa-senco.com)).

**Anbefalt service inkluderer**  
Sjekk elektrisk system  
Sjekk matesystem  
Sjekk føringsspor

**EL SERVICIO RECOMENDADO INCLUYE:**  
Verificación del sistema eléctrico  
Verificación del sistema de alimentación  
Verificación de la pista del accionamiento

**De anbefalede servicer inkluderer**  
Kontrol af det elektriske system  
Kontrol af forsyningsystemet  
Kontrol af drev

**Sono compresi nell'assistenza raccomandata:**  
Controllo del sistema elettrico  
Controllo del sistema di alimentazione  
Controllo della guida di avanzamento

**EL SERVICIO RECOMENDADO INCLUYE:**  
Verificación del sistema eléctrico  
Verificación del sistema de alimentación  
Verificación de la pista del accionamiento

## Troubleshooting

## Fehlersuche

Problem or Symptom	Probable Cause	Corrective Action
Tool will not start or runs slowly.	Battery is discharged or has dead cell. Safety element is jammed.  Work contact element or trigger switches are damaged.	Replace or recharge battery. Remove battery, then inspect tool to assure free movement of safety element. Return tool to authorized SENCO service representative.
Tool does not drive fastener to desired depth.	Improper depth-of drive setting. Tool not pressed firmly against the workpiece. Drive application is too rigorous.	Refer to operators manual for proper adjustment. Hold tool firmly in place when driving fastener. Refer to operators manual for appropriate applications.
Tool runs but will not drive fastener.	Battery is discharged or has a dead cell. Nail jam in guidebody.  Tool is overheated. Driver tip not located above fastener.	Recharge or replace with fresh battery. Refer to operators manual for jam-clearing instructions. Allow tool to cool and insert fresh battery. Disconnect battery, release E-Z Clear latch.
Poor feed/ tool jamming.	Debris build-up in mechanism. Driver tip not located above fastener.	Clean tool, lubricate magazine or install Parts Kit Disconnect battery, release E-Z Clear latch.
Broken or worn driver.		Return tool to authorized SENCO service representative.
Tool does not return fully	Weak battery.	Recharge battery and allow tool to automatically retrack driver.

Problem oder Symptom	Mögliche Ursache	Korrekturmaßnahme
Werkzeug startet nicht oder arbeitet langsam.	Batterie ist entladen oder hat eine ausgefallene Zelle. Arbeitskontaktelement klemmt.  Sicherheitselement oder Auslöseknopf beschädigt.	Batterie ersetzen oder neu laden.  Batterie herausnehmen, Werkzeug inspizieren und freie Bewegung des Sicherheitselements sicherstellen. Werkzeug bei zugelassener SENCO Servicestelle einschicken.
Werkzeug treibt Befestigungselement nicht in der gewünschten Tiefe ein.	Falsche Tiefeneinstellung.  Werkzeug nicht fest an Werkstück gedrückt.  Treiberanwendung zu hart.	Siehe Bedienungsanleitung für richtige Einstellungen. Werkzeug fest aufsetzen, wenn Befestigungselement eingetrieben wird. Siehe Bedienungsanleitung zu den geeigneten Anwendungen.
Werkzeug arbeitet, aber treibt Befestigungselement nicht ein.	Batterie ist entladen oder hat eine ausgefallene Zelle. Verklemmter Nagel im Führungsgehäuse.  Werkzeug überhitzt.  Treiberspitze nicht über Befestigungselement.	Batterie neu laden oder neue Batterie einsetzen. Siehe Betriebsanleitung für Anweisungen zur Beseitigung von Festklemmen. Werkzeug abkühlen lassen und neue Batterie einsetzen. Batterie abziehen, E-Z-Clear Riegel entriegeln.
Schlechter Vorschub/Werkzeug klemmt.	Schmutzansammlung im Mechanismus.  Treiberspitze nicht über Befestigungselement.	Werkzeug reinigen, Magazin schmieren oder Teilesatz einbauen. Batterie abziehen, E-Z-Clear Riegel entriegeln.
Gebrochener oder verschlissener Treiber.  Werkzeug zieht nicht vollständig zurück.	Schwache Batterie	Werkzeug bei zugelassener SENCO Servicestelle einschicken. Laden Sie den Akku und ermöglichen Werkzeug, um automatisch eingefahren Fahrer



Probleem of symptoom	Waarschijnlijke oorzaak	Oplossing
Het gereedschap draait niet of traag.	De batterij is leeg of heeft een defecte cel. Het contactelement met het werkstuk is geblokkeerd. De schakelaars van het veiligheidselement of de trekker zijn beschadigd.	Herlaad de batterij of vervang ze door een nieuwe. Verwijder de batterij en controleer of het veiligheidselement vrij kan bewegen. Breng het gereedschap naar een door SENCO erkende onderhoudsdienst.
Het gereedschap drijft de spijkers niet op de juiste diepte in.	Verkeerde afstelling van de diepte. Het gereedschap wordt niet stevig tegen het werkstuk gedrukt. De spijkers worden te krachtig ingedreven.	Raadpleeg de handleiding voor de juiste afstelling. Houd het gereedschap stevig vast terwijl u de spijkers indrijft. Raadpleeg de handleiding voor de geschikte toepassingen.
De motor draait maar drijft de spijker niet in.	De batterij is leeg of heeft een defecte cel. Een spijker zit vast in de geleider.  Het gereedschap is oververhit.  De punt van de driver bevindt zich niet boven de spijker.	Herlaad de batterij of vervang ze door een nieuwe. Raadpleeg de handleiding voor het verwijderen van obstructies. Laat het gereedschap afkoelen en plaats een nieuwe batterij. Koppel de batterij af, maak de snelvergrendeling los.
Slechte toevoer / het gereedschap blokkeert.	Het mechanisme is vervuild.  De punt van de driver bevindt zich niet boven de spijker.	Reinig het gereedschap, smeer het magazijn of installeer de Parts Kit. Koppel de batterij af, maak de snelvergrendeling los.
Defecte of versleten driver.		Breng het gereedschap naar een door SENCO erkende onderhoudsdienst.
De driver komt niet volledig terug	Zwakke batterij.	Herlaad batterij en laat de tool automatisch de driver terugtrekken

Problème ou symptôme	Cause probable	Action correctrice
L'outil ne démarre pas ou fonctionne au ralenti.	La batterie est déchargée ou a un élément défectueux. L'élément de contact avec la pièce est bloqué.  Les interrupteurs de l'élément de sécurité ou de la détente sont endommagés.	Remplacez ou rechargez la batterie.  Enlevez la batterie, puis inspectez l'outil pour vérifier la liberté de mouvement de l'élément de sécurité. Renvoyez l'outil au service de dépannage agréé par SENCO.
L'outil n'enfonce pas l'attache à la profondeur voulue.	Mauvais réglage de la profondeur de plantation. L'outil n'est pas fermement pressé contre la pièce. L'application de plantation est trop difficile.	Reportez-vous au manuel d'utilisation pour le bon réglage. Poussez fermement l'outil en place quand vous plantez une attache. Reportez-vous au manuel d'utilisation pour les applications appropriées.
L'outil semble fonctionner mais ne plante pas l'attache.	La batterie est déchargée ou a un élément défectueux. Il y a un blocage de clous dans le corps de guidage.  L'outil a trop chauffé.  La pointe du poussoir n'est pas centrée au dessus de l'attache.	Rechargez la batterie ou remplacez-la par une neuve. Reportez-vous au manuel d'utilisation pour les instructions de déblocage. Laissez refroidir l'outil et insérez une nouvelle batterie. Débranchez la batterie, déverrouillez l'attache rapide (E-Z) .
Mauvaise alimentation, blocage de l'outil.	Des débris se sont accumulés dans le mécanisme. La pointe du poussoir n'est pas centrée au dessus de l'attache.	Nettoyez l'outil, lubrifiez le chargeur ou mettez en place le kit de pièces détachées. Débranchez la batterie, déverrouillez l'attache rapide (E-Z) .
Poussoir cassé ou usé		Renvoyez l'outil au service de dépannage agréé par SENCO.
L'outil ne revient pas complètement.	Batterie faible.	Rechargez la batterie et laissez l'outil rétracter automatiquement l'entraînement.

Ongelma tai oire	Mahdollinen syy	Korjaava toimenpide
Työkalu ei käynnisty tai käy hitaasti.	Pariston lataus lopussa tai jännitteetön. Työkosketuselementti on juuttunut kiinni.  Suojalaite tai laukaisukytkin on viallinen.	Vaihda tai lataa paristo. Poista paristo, tarkasta sitten työkalu varmistaaksesi, että suojalaite liikkuu vapaasti. Palauta työkalu valtuutetulle SENCO:n huoltoedustajalle.
Työkalu ei kiinnitä ruuvia haluttuun syvyyteen.  Työkalu toimii, mutta ei aja kiinnikettä sisään.	Poraussyvyys ei ole asetettu oikein. Työkalu ei ole painettu lujasti työpintaa vasten. Ajosovellus on liian ankara.	Katso käyttäjän ohjekirjasta oikea säätö. Pidä työkalua tukevasti paikoillaan kiinnikettä sisäänajettaessa. Katso käyttäjän ohjekirjasta asianmukaiset sovellukset.
	Pariston lataus lopussa tai jännitteetön. Naula on juuttunut kiinni ohjainrunkoon. Työkalu on ylikuumentunut. Terä ei ole kiinnikkeen yläpuolella.	Lataa uudelleen tai vaihda uusi paristo. Katos käyttäjän ohjekirjasta miten selvität juuttuman. Anna työkalun jäähtyä ja pane uusi paristo. Irrota paristo, vapauta E-Z Clear-lukitus.
Huono syöttö/työkalu juuttuu kiinni..	Mekanismissä on roskia. Terä ei ole kiinnikkeen yläpuolella.	Puhdista työkalu, voitele makasiini tai asenna Osasarja. Kytke paristo irti, vapauta E-Z Clear lukitus.
Rikkiäinen tai kulunut käyttölaite.		Palauta valtuutetulle SENCO:n huoltoedustajalle.
Iskuri ei palaudu kokonaan.	Heikko akku	Lataa akku ja anna työkalun automaattisesti perua kuljettajalle.

Problem eller symptom	Mulig årsak	Korrigeringsiltak
Verktøyet vil ikke starte, eller kjører sakte.	Batteriet er utladet eller har døde celler. Arbeidskontaktens element er fastkilt.  Sikkerhetsselementet eller avtrekkeren er ødelagt.	Bytt ut eller lad opp batteriet. Fjern batteriet, inspiser så verktøyet for å forsikre deg om at sikkerhetsselementet kan beveges fritt. Returner verktøyet til autorisert SENCO servicerepresentant.
Verktøyet kjører ikke spikeren til ønsket dybde.	Ukorrekt innstilling av skytedybde. Verktøyet er ikke presset hardt nok mot arbeidsstykket. Spikeren drives inn i et altfor hardt arbeidsstykke.	Se i brukerhåndboken for riktig justering. Hold verktøyet hardt på plass når du skyter spikeren. Se i brukerhåndboken for passende bruk.
Verktøyet kjører, men vil ikke kjøre spikeren.	Batteriet er utladet eller har en død celle. Spikeren har kilt seg i føringshylsen.  Verktøyet er overopphetet. Driver tuppen er ikke plassert over spikeren.	Lad opp eller bytt ut med et nytt batteri. Se brukerhåndboken for instruksjoner om hvordan man fjerner fastkilte spikre. La verktøyet kjøles ned og sett inn et nytt batteri. Kople fra batteriet, løs ut E-Z Clear-låsen.
Dårlig mating/verktøyet kiler seg.	Rusk har samlet seg i mekanismen.  ?Driver tuppen er ikke plassert over ?fastener.	Rens verktøyet, smør magasinet eller installer delesettet. Kople fra batteriet, løs ut E-Z Clear-låsen.
Ødelagt eller utslitt driver.		Returner verktøyet til autorisert SENCO servicerepresentant.
Verktøy returnerer ikke fullstendig.	Svakt batteri	Lade batteriet og lar verktøyet til å automatisk trekke tilbake driveren

Problem eller symptom	Sannolik orsak	Åtgärd för att rätta till
Verktyget startar ej eller går långsamt.	Batteriet är urladdat eller har en dålig cell. Kontaktelelementet mot arbetsstycket är blockerat. Säkerhetslementet eller avtryckar-kontaktarna är skadade.	Byt eller ladda batteri. Avlägsna batteriet. Besiktiga sedan verktyget och se till att säkerhetslementet kan öra sig fritt. Lämna in verktyget till auktoriserad SENCO service-representant.
Verktyget driver inte fästdonet till önskat djup.	Oriktig inställning av indrivnings-djup. Verktyget trycks inte ordentligt mot arbetsstycket. Drivningsapplikationen är alltför hård.	Se bruksanvisningen för korrekt justering. Håll verktyget stadigt på plats vid indrivning av fästdonet. Se bruksanvisningen för lämpliga applikationer.
Verktyget är igång men kan inte driva in fästdonet.	Batteriet är urladdat eller har en dålig cell. Spik i styrkroppen. Verktyget överhettat. Drivarens spets är inte placerad ovanför fästdonet.	Ladda batteriet eller byt batteri. Se bruksanvisningen för hur man rensar stockning. Låt verktyget svalna och montera ett laddat batteri. Koppla loss batteriet, lossa E-Z Clear-spärren.
Dålig matning/verktyget blockeras.	Ansamling av skräp i mekanismen. Drivarens spets är inte placerad ovanför fästdonet.	Rengör verktyget, smörj magasinet eller montera reservdelssats. Koppla loss batteriet, lossa E-Z Clear-spärren.
Trasig eller sliten drivning.		Lämna in verktyget till auktoriserad SENCO service-representant.
Verktyget går inte helt tillbaka.	Svagt batteri	Ladda batteriet och låta verktyget för att automatiskt tillbaka förare

Problem eller symptom	Sandsynlig årsag	Korrigerende handling
Værktøjet starter ikke eller kører langsomt.	Batteriet er afladet eller har en død celle. Arbejdskontaktelelementet sidder fast. Sikkerhedslementets eller triggerens kontakter er beskadigede.	Udskift eller genoplad batteriet. Tag batteriet ud, efterse værktøjet for at sikre sikkerhedslementets frie bevægelighed. Send værktøjet til en autoriseret SENCO servicerepræsentant.
Værktøjet driver ikke befæstelselementet i til den ønskede dybde.	Forkert drivdybdeindstilling. Værktøjet er ikke presset fast mod emnet. Drivapplikationen er for hård.	Se brugerhåndbogen for korrekt justering. Hold værktøjet fast på plads, når befæstelselementet drives i. Se brugerhåndbogen for korrekt anvendelse.
Værktøjet kører, men vil ikke drive befæstelselementet i.	Batteriet er afladet eller har en død celle. Søm sidder fast i fremføringsdelen. Værktøjet er overophedet. Driverspids sidder ikke oven over befæstelselementet.	Genoplade eller udskift med nyt batteri. Se brugerhåndbogen for vejledning til korrigerende af blokering. Lad værktøjet køle af og isæt et nyt batteri. Frakobl batteriet, løsn E-Z tømmelås.
Dårlig fremføring/blokering af værktøj	Akkumulering af debris i mekanisme. Driverspids sidder ikke oven over befæstelselementet.	Rengør værktøjet, smør magasinet eller installer reservedelssæt. Frakobl batteriet, løsn E-Z tømmelås.
Brækket eller slidt driver		Send værktøjet til autoriseret SENCE servicerepræsentant.
Værktøjet kommer ikke helt tilbage.	Svagt batteri	Genoplade batteriet og lade værktøjet til automatisk at trække føreren

Problema o sintomo	Probabile CausA	Azione correttiva
L'utensile non si accende o gira lentamente.	Batteria scarica o con una cella morta. Elemento di contatto con il pezzo inceppato.  Elemento di sicurezza o pulsanti di comando difettosi. Errata impostazione della profondità.	Sostituire o ricaricare la batteria. Rimuovere la batteria ed ispezionare l'utensile verificando che l'elemento di sicurezza non sia inceppato. Riportare ad un rappresentante autorizzato dell'assistenza SENCO.
L'utensile non inserisce la vite alla profondità desiderata.	Utensile premuto con forza insufficiente contro il pezzo. Applicazione non adeguata.  Batteria scarica o con una cella morta.	Per la regolazione, consultare il manuale operatore. Tenere l'utensile in posizione durante l'avvitamento. Per informazioni sulle applicazioni, consultare il manuale operatore.
L'utensile gira ma non avvita.	Vite inceppata nella guida.  Utensile surriscaldato.  Punta dell'utensile non verticale sulla vite.  Depositi di impurità nel meccanismo.	Ricaricare o sostituire la batteria. Per informazioni sull'eliminazione degli inceppamenti, consultare il manuale operatore. Far raffreddare l'utensile ed inserire una batteria nuova. Scollegare la batteria, sganciare il fermo E-Z Clear.
Scarsa alimentazione/utensile inceppato.	Punta dell'utensile non verticale sulla vite.	Pulire l'utensile, lubrificare il meccanismo o installare il kit di ricambio. Scollegare la batteria, sganciare il fermo E-Z Clear.
Testa rotta o consumata.		
L'utensile non entra in funzione o gira lentamente	Batteria debole	Riportare ad un rappresentante autorizzato dell'assistenza SENCO. Ricarica batteria e strumento per ritirare automaticamente il driver

Problema o síntoma	Causa probable	Acción correctiva
La herramienta no arranca o funciona lentamente.	La batería está descargada o la celda está agotada. El elemento de contacto con el trabajo está atascado. El interruptor del elemento de contacto o del disparador está dañado.	Reemplace o recargue la batería. Retire la batería, luego inspeccione la herramienta para asegurar el movimiento libre del elemento de seguridad. Devuelva la herramienta a un representante de servicio técnico SENCO autorizado.
La herramienta no embute el elemento de fijación a la profundidad deseada.	Incorrecta configuración de la profundidad de accionamiento. La herramienta no se presionó firmemente contra la pieza de trabajo. La aplicación del impulsor es muy rigurosa.	Consulte el manual del operador para efectuar el ajuste apropiado. Mantenga la herramienta firmemente en su lugar al impulsar un elemento de fijación. Consulte en el manual del operador las aplicaciones apropiadas.
La herramienta funciona pero no impulsa el elemento de fijación	La batería está descartada o tiene una celda de batería muerta. Clavo atascado en la guía del cuerpo.  La herramienta está recalentada.  Extremo de la broca no colocada arriba del elemento de fijación.	Recárguela o reemplácela con una batería nueva. Consulte en el manual del operador las instrucciones para liberar atascos. Deje enfriar la herramienta e inserte una batería nueva. Desconecte la batería, libere la traba E-Z.
Pobre alimentación/ herramienta atascada	Acumulación de basura en el mecanismo  Extremo de la broca no colocada arriba del elemento de fijación.	Limpie la herramienta, lubrique el almacén o el kit de piezas para instalación. Desconecte la batería, libere la traba E-Z.
Broca rota o gastada		Devuelva la herramienta a un representante de servicio técnico SENCO autorizado
La herramienta no hace un retorno completo.	Batería con baja carga.	Recargue la batería y deje que la herramienta retraiga el impulsor en forma automática.

**TECHNICAL SPECIFICATIONS**

**FN65DA**

Voltage	18 volts Li-ion
Weight	6.2 lbs. (2.81 kg)
Height	13.5" (348 mm)
Length	13" (330 mm)
Width	3" (76 mm)
Recharge Time	45 minutes
Fastener Capacity	110 15 Ga. Nails
Fastener Range	1.25"-2.50" Length
Collation Angle	33°

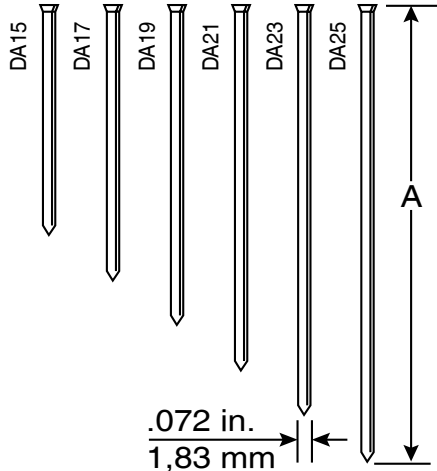

Code	A	
	Inches	mm
DA15	1 1/4	32
DA17	1 1/2	38
DA19	1 3/4	44
DA21	2	50
DA23	2 1/4	57
DA25	2 1/2	64

**TECHNICAL SPECIFICATIONS**

**FN65RHA**

Voltage	18 volts Li-ion
Weight	6.2 lbs. (2.81 kg)
Height	13" (330 mm)
Length	13" (330 mm)
Width	3" (76 mm)
Recharge Time	45 minutes
Fastener Capacity	110 16 Ga. Nails
Fastener Range	1.25"-2.50" Length
Collation Angle	20°

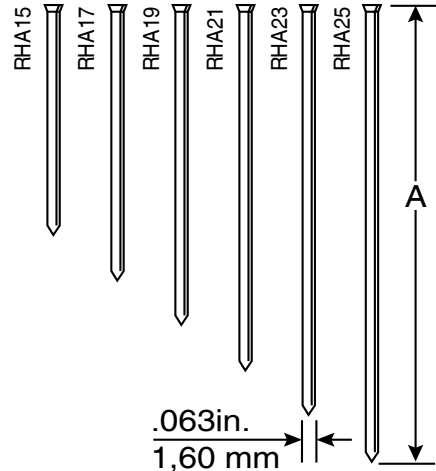

Code	A	
	Inches	mm
RHA15	1 1/4	32
RHA17	1 1/2	38
RHA19	1 3/4	44
RHA21	2	50
RHA23	2 1/4	57
RHA25	2 1/2	64

**TECHNICAL SPECIFICATIONS**

**FN65RHS**

Voltage	18 volts Li-ion
Weight	6.2 lbs. (2.81 kg)
Height	13" (330 mm)
Length	11.5" (292 mm)
Width	3" (76 mm)
Recharge Time	45 minutes
Fastener Capacity	110 16 Ga. Nails
Fastener Range	.75"-2.50" Length
Collation Angle	0°

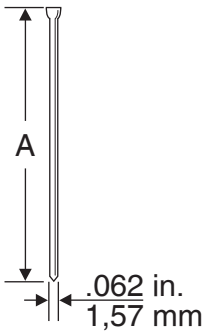

Code	A	
	Inches	mm
M001000	3/4	19
A401009	1	25
M001001	1	25
A401259	1 1/4	32
M001002	1 1/4	32
A401509	1 1/2	38
M001003	1 1/2	38
A401759	1 3/4	44
M001004	1 3/4	44
A402009	2	50
M001005	2	50
A402509	2 1/2	65
M001007	2 1/2	65

**TECHNICAL SPECIFICATIONS**

**FN55AX**

Voltage	18 volts Li-ion
Weight	6 lbs. (2.72 kg)
Height	13" (330 mm)
Length	11" (279 mm)
Width	3" (76 mm)
Recharge Time	45 minutes
Fastener Capacity	110 18 Ga. Nails
Fastener Range	.62"-2.12" Length
Collation Angle	0°

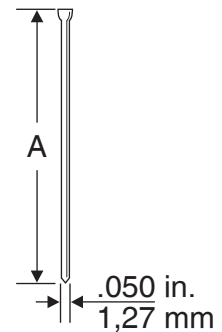

Code	A	
	Inches	mm
AX10	5/8	16
AX11	3/4	19
AX13	1	25
AX15	1 1/4	32
AX16	1 3/8	35
AX17	1 1/2	38
AX18	1 5/8	41
AX19	1 3/4	45
AX21	2	50
AX22	2 1/8	55

Code	A	
	Inches	mm
AY10	5/8	16
AY11	3/4	19
AY13	1	25

**TECHNICAL SPECIFICATIONS**



<i>Technical Specifications</i>	<i>FN65DA</i>
Voltage	18 volts Li-ion
Weight	6.2 lbs
Height	13.5"
Length	13"
Width	3"
Recharge Time	45 min.
Fastener Capacity	110 15 Ga. Nails
Fastener Range	1.25-2.50"
Collation Angle	33°
Noise:	
LpA	87.9 dBa
LwA	98.9 dBa
LpC	<130 dB
Vibration	4.7 m/s <sup>2</sup>

<i>Technische Spezifikationen</i>	<i>FN65DA</i>
Spannung	18 volts Li-ion
Gewicht	2.81 kg
Hohe	348 mm
Lange	330 mm
Breite	76 mm
Laadtijd	45 minuten
Nagel-Aufnahmemenge	110 15 Ga. Nagel
VergindergroBen	32-64 mm
Sortierung Winkel	33°
Larmpegel:	
LpA	87.9 dBa
LwA	98.9 dBa
LpC	<130 dB
Schwingunge	4.7 m/s <sup>2</sup>

<i>Technische Specificaties</i>	<i>FN65DA</i>
Spanning	18 volts Li-ion
Gewicht	2.81 kg
Hoogte	348 mm
Lengte	330 mm
Breedte	76 mm
Laadtijd	45 min.
Capaciteit Bevestigingsmiddelen	110 15 Ga. Spijker
Spijkerlengte	32-64 mm
Hoek	33°
Geluid:	
LpA	87.9 dBa
LwA	98.9 dBa
LpC	<130 dB
Trilling	4.7 m/s <sup>2</sup>

## FN65DA

<i>Specifications Techniques</i>	<i>FN65DA</i>
Voltage	18 volts Li-ion
Poids	2.81 kg
Hauteur	348 mm
Longuer	330 mm
Largeur	76 mm
Temps de Recharge	45 min.
Capacite	110 15 Ga. Agrafe
Longuers de Fixations	32-64 mm
Angle de Classement	33°
Bruit:	
LpA	87.9 dBa
LwA	98.9 dBa
LpC	<130 dB
Vibration	4.7 m/s <sup>2</sup>

<i>Teknisetdata</i>	<i>FN65DA</i>
Spenning	18 volts Li-ion
Vekt	2.81 kg
Hoyde	348 mm
Lengde	330 mm
Bredde	76 mm
Ladningstid	45 minnuutti
Magasinet Kapasitet	110 15 Ga. Naulaa
Festeinretningsspekter	32-64 mm
Lajittelu Kulma	33°
Stoy:	
LpA	87.9 dBa
LwA	98.9 dBa
LpC	<130 dB
Vibrasjon	4.7 m/s <sup>2</sup>

### NOTES:

THE DECLARED VIBRATION TOTAL HAS BEEN MEASURED IN ACCORDANCE WITH A STANDARD TEST METHOD AND MAY BE USED FOR COMPARING ONE TOOL WITH ANOTHER.

THE DECLARED VIBRATION TOTAL VALUE MAY ALSO BE USED IN A PRELIMINARY ASSESSMENT OF EXPOSURE.

### WARNING:

THE VIBRATION EMISSION DURING ACTUAL USE OF THE POWER TOOL CAN DIFFER FROM THE DECLARED TOTAL VALUE DEPENDING ON THE WAYS IN WHICH THE TOOL IS USED.

SAFETY MEASURES TO PROTECT THE OPERATOR SHOULD BE IDENTIFIED THAT ARE BASED ON AN ESTIMATION OF EXPOSURE IN THE ACTUAL CONDITIONS OF USE (TAKING ACCOUNT OF ALL PARTS OF THE OPERATING CYCLE SUCH AS THE TIMES WHEN THE TOOL IS SWITCHED OFF AND WHEN IT IS RUNNING IDLE IN ADDITION TO THE TRIGGER TIME).

### HINWEISE:

Die angegebene Gesamtvibration wurde in Übereinstimmung mit einer Standard-Testmethode getestet und kann für den Vergleich zwischen den Werkzeugen, aber auch für die vorläufige Beurteilung einer Belastung verwendet werden.

### WARNUNG:

Die Vibrationsabgabe während der tatsächlichen Verwendung des Elektrowerkzeugs kann sich entsprechend der Art und Weise, mit der das Werkzeug verwendet wird, vom angegebenen Gesamtwert unterscheiden.

Sicherheitsmassnahmen für den Schutz des Bedieners sollten auf die Beurteilung der tatsächlichen Verwendungsbedingungen basierend bestimmt werden (dabei sind zusätzlich zu den Zeiten mit gedrücktem Auslöser, alle Bestandteile des Betriebszyklus, wie die Zeiten in denen das Werkzeug ausgeschaltet ist oder im Leerlauf läuft, zu berücksichtigen).

Tekniset Tiedot	FN65DA
Jannite	18 volts Li-ion
Paino	3,5 kb
Korkeus	333 mm
Pituus	327 mm
Leveys	108 mm
Uudelleenlatausaika	45 minutt
Spikerkapasitet	110 15 Ga. Spiker
Kiinnikealue	32-64 mm
Sortering Vinkel	33°
Stoy:	
LpA	87.9 dBa
LwA	98.9 dBa
LpC	<130 dB
Tarina	4.7 m/s <sup>2</sup>

Tekniska Specifikationer	FN65DA
Spanning	18 volts Li-ion
Vikt	2.81 kg
Hojd	348 mm
Langd	330 mm
Bredd	76 mm
Laddningstid	45 minut
Fastdonskapacitet	110 15 Ga. Spikar
Fastdonsomrade	32-64 mm
Sammanstalling Vinkel	33°
Ljudniva:	
LpA	87.9 dBa
LwA	98.9 dBa
LpC	<130 dB
Vibration	4.7 m/s <sup>2</sup>

Tekniske Specifikationer	FN65DA
Spænding	18 volts Li-ion
Vægt	2.81 kg
Højde	348 mm
Længde	330 mm
Bredde	76 mm
Genopladningstid	45 minut
Somkapacitet	110 15 Ga. som.
Skruelaengde	32-64 mm
Sammenstilling vinkel	33°
Støj:	
LpA	87.9 dBa
LwA	98.9 dBa
LpC	<130 dB
Vibration	4.7 m/s <sup>2</sup>

## FN65DA

Specifiche Technique	FN65DA
Tensione	18 volts Li-ion
Peso	2.81 kg
Altezza	348 mm
Lunghezza	330 mm
Larghezza	76 mm
Temp di Ricarica	45 minuto
Capacita Caricatore	110 15 Ga. Chiodi
Gamma Viti	32-64 mm
Angolo delle Regole di Confronto	33°
Sonore:	
LpA	87.9 dBa
LwA	98.9 dBa
LpC	<130 dB
Vibrazioni	4.7 m/s <sup>2</sup>

Especificaciones Tecnicas	FN65DA
Voltaje	18 volts Li-ion
Peso	2.81 kg
Alto	348 mm
Largo	330 mm
Profundidad	76 mm
Tiempo de Recarga	45 minuto
Capacidad de Sujetadores	110 15 Ga. Clavos
Gama de clavos	32-64 mm
Intercalacion Angulo	33°
Ruido:	
LpA	87.9 dBa
LwA	98.9 dBa
LpC	<130 dB
Vibracion	4.7 m/s <sup>2</sup>

### OPMERKINGEN:

HET AANGEGEVEN TRILLINGTOTAAL IS GEMETEN AAN DE HAND VAN EEN STANDAARD TESTMETHODE EN KAN GEBRUIKT WORDEN OM GEREEDSCHAPPEN MET ELKAAR TE VERGELIJKEN.

HET AANGEGEVEN TRILLINGTOTAAL KAN OOK WORDEN GEBRUIKT VOOR EEN VOORLOPIGE BEOORDELING VAN DE BLOOTSTELLING.

### WAARSCHUWING:

DE TIJDENS HET WERKELIJKE GEBRUIK VAN HET GEREEDSCHAP AFGEGEVEN TRILLING KAN VERSCHILLEN VAN DE AANGEGEVEN TOTALE WAARDE, AFHANKELIJK VAN DE MANIER WAAROP HET GEREEDSCHAP WORDT GEBRUIKT.

MEN MOET VEILIGHEIDSMATREGELEN NEMEN OM DE GEBRUIKER TE BESCHERMEN, GEBASEERD OP EEN SCHATTING VAN DE BLOOTSTELLING IN DE WERKELIJKE GEBRUIKSOMSTANDIGHEDEN (REKENING HOUDEND MET ALLE DELEN VAN DE BEDRIJFS CYCLUS, ZOALS DE PERIODEN WAARIN HET GEREEDSCHAP UITGESCHAKELD IS EN WAARIN HET STATIONAIR DRAAIT, NAAST DE TREKKERTIJD).

### REMARQUES :

LE NOMBRE DE VIBRATIONS DÉCLARÉ A ÉTÉ MESURÉ EN CONFORMITÉ AVEC UNE MÉTHODE DE TEST STANDARD ET PEUT ÊTRE UTILISÉ POUR COMPARER UN OUTIL À UN AUTRE.

LE NOMBRE DE VIBRATIONS DÉCLARÉ PEUT AUSSI ÊTRE UTILISÉ COMME ÉVALUATION PRÉLIMINAIRE D'EXPOSITION.

### AVERTISSEMENT :

L'ÉMISSION DE VIBRATIONS DURANT UNE UTILISATION RÉELLE DE L'OUTIL ÉLECTRIQUE PEUT DIFFÉRER DE LA VALEUR TOTALE DÉCLARÉE, SELON LA MANIÈRE DONT L'OUTIL EST UTILISÉ.

DES MESURES DE SÉCURITÉ POUR PROTÉGER L'OPÉRATEUR DOIVENT ÊTRE IDENTIFIÉES, SUR LA BASE DE L'ESTIMATION D'EXPOSITION DANS LES CONDITIONS EFFECTIVES D'UTILISATION (EN PRENANT EN COMPTE TOUTES LES PARTIES DU CYCLE OPÉRATEUR, TELLES QUE LES DÉLAIS DE COUPURE DE L'OUTIL ET LA PÉRIODE OÙ IL TOURNE AU RALENTI, EN PLUS DU MOMENT DE DÉCLENCHEMENT).

<i>Technical Specifications</i>	<i>FN55AX</i>
Voltage	18 volts Li-ion
Weight	6.0 lbs
Height	13.0"
Length	13"
Width	3"
Recharge Time	45 min.
Fastener Capacity	110 18 Ga. Nails
Fastener Range	1.62-2.12"
Collation Angle	0°
Noise:	
LpA	87.9 dBA
LwA	98.9 dBA
LpC	<130 dB
Vibration	4.7 m/s <sup>2</sup>

<i>Technische Spezifikationen</i>	<i>FN55AX</i>
Spannung	18 volts Li-ion
Gewicht	2.72 kg
Hohe	343 mm
Lange	330 mm
Breite	76 mm
Laadtijd	45 minuten
Nagel-Aufnahmemenge	110 18 Ga. Nagel
VergindergroBen	32-64 mm
Sortierung Winkel	0°
Larmpegel:	
LpA	87.9 dBA
LwA	98.9 dBA
LpC	<130 dB
Schwingunge	4.7 m/s <sup>2</sup>

<i>Technische Specificaties</i>	<i>FN55AX</i>
Spanning	18 volts Li-ion
Gewicht	2.72 kg
Hoogte	343 mm
Lengte	330 mm
Breedte	76 mm
Laadtijd	45 min.
Capaciteit Bevestigingsmiddelen	110 18 Ga. Spijker
Spijkerlengte	32-64 mm
Hoek	0°
Geluid:	
LpA	87.9 dBA
LwA	98.9 dBA
LpC	<130 dB
Trilling	4.7 m/s <sup>2</sup>

## FN55AX

<i>Specifications Techniques</i>	<i>FN55AX</i>
Voltage	18 volts Li-ion
Poids	2.72 kg
Hauteur	343 mm
Longuer	330 mm
Largeur	76 mm
Temps de Recharge	45 min.
Capacite	110 18 Ga. Agrafe
Longuers de Fixations	32-64 mm
Angle de Classement	0°
Bruit:	
LpA	87.9 dBA
LwA	98.9 dBA
LpC	<130 dB
Vibration	4.7 m/s <sup>2</sup>

<i>Teknisetdata</i>	<i>FN55AX</i>
Spennning	18 volts Li-ion
Vekt	2.72 kg
Hoyde	343 mm
Lengde	330 mm
Bredde	76 mm
Ladningstid	45 minnuutti
Magasinet Kapasitet	110 18 Ga. Naulaa
Festeinnretningsspekter	32-64 mm
Lajittelu Kulma	0°
Stoy:	
LpA	87.9 dBA
LwA	98.9 dBA
LpC	<130 dB
Vibrasjon	4.7 m/s <sup>2</sup>

### HUOMAUTUKSET:

ANNETTU VÄRINÄTASON ARVO ON MITATTU KÄYTTÄEN VAKIOTESTIMENETELMÄÄ, JA SITÄ VOIDAAN KÄYTTÄÄ TYÖKALUJEN KESKINÄISEEN VERTAILUUN.

ANNETTUA ARVOA VOIDAAN KÄYTTÄÄ MYÖS KÄYTTÄJÄN VÄRINÄ-ALTISTUMISEN ALUSTAVAAN ARVIONTIIN.

### VAROITUS:

RIIPPUEN TYÖKALUN KÄYTTÖTAVOISTA, VÄRINÄLLE ALTISTUMINEN SAATTA POIKETA ANNETUSTA KOKONAISARVOSTA.

MÄÄRITETTÄESSÄ KÄYTTÄJÄN TURVALLISUUSVAROIMIA TULEE ARVIOINTI TEHDÄ TODELLISEN KÄYTTÖTILANTEEN POHJALTA (OTTAMALLA HUOMIOON KAIKKI TYÖSKENTELYN VAIHEET KUTEN TAUT, JOIDEN AIKANA LAITE ON POIS PÄÄLTÄ, JA LIIPAIJEN VÄLINEN JOUTOKÄYNTI).

### MERKNADER:

DEN OPPLYSSTE TOTALE VIBRASJONEN ER MÅLT I SAMSVAR MED EN STANDARD TESTMETODE, OG KAN BRUKES FOR Å SAMMENLIGNE ET VERKTØY MED ET ANNET.

DEN OPPLYSSTE TOTALE VIBRASJONEN KAN OGSÅ BRUKES SOM EN INNLEDENDE VURDERING AV EKSPONERING.

### ADVARSEL:

VIBRASJONSEMISJON UNDER FAKTISK BRUK AV ELEKTROVERKTØYET KAN VARIERE FRA DEN OPPLYSSTE TOTALVERDIEN, AVHENGIG AV HVORDAN VERKTØYET BRUKES.

SIKKERHETSTILTAK FOR Å BESKYTTE OPERATØREN BØR IDENTIFISERES, OG SOM ER BASERT PÅ EN ESTIMERING AV EKSPONERING I DE FAKTISKE FORHOLDENE FOR BRUK (SOM TAR HENSYN TIL ALLE DELER AV ARBEIDSSYKLUSEN, SOM DE GANGENE VERKTØYET ER SLÅTT AV OG NÅR DET GÅR PÅ TOMGANG, I TILLEGG TIL NÅR DET ER I BRUK).

Tekniset Tiedot	FN55AX
Jannite	18 volts Li-ion
Paino	2,72 kg
Korkeus	343 mm
Pituus	330 mm
Leveys	76 mm
Uudelleenlatausaika	45 minutt
Spikerkapasitet	110 18 Ga. Spiker
Kiinnikealue	32-64 mm
Sortering Vinkel	0°
Stoy:	
LpA	87.9 dBa
LwA	98.9 dBa
LpC	<130 dB
Tarina	4.7 m/s <sup>2</sup>

Tekniske Specifikationer	FN55AX
Spaending	18 volts Li-ion
Vaegt	2.72 kg
Hojde	343 mm
Laengde	330 mm
Bredde	76 mm
Genopladingstid	45 minut
Somkapacitet	110 18 Ga. som.
Skruelaengde	32-64 mm
Sammenstilling vinkel	0°
Stoj:	
LpA	87.9 dBa
LwA	98.9 dBa
LpC	<130 dB
Vibration	4.7 m/s <sup>2</sup>

Tekniska Specifikationer	FN55AX
Spanning	18 volts Li-ion
Vikt	2.72 kg
Hojd	343 mm
Langd	330 mm
Bredd	76 mm
Laddningstid	45 minut
Fastdonskapacitet	110 18 Ga. Spikar
Fastdonsomrade	32-64 mm
Sammanställning Vinkel	0°
Ljudniva:	
LpA	87.9 dBa
LwA	98.9 dBa
LpC	<130 dB
Vibration	4.7 m/s <sup>2</sup>

## FN55AX

Specifiche Techniche	FN55AX
Tensione	18 volts Li-ion
Peso	2.72 kg
Altezza	343 mm
Lunghezza	330 mm
Larghezza	76 mm
Temp di Ricarica	45 minuto
Capacita Caricatore	110 18 Ga. Chiodi
Gamma Viti	32-64 mm
Angolo delle Regole di Confronto	0°
Sonore:	
LpA	87.9 dBa
LwA	98.9 dBa
LpC	<130 dB
Vibrazioni	4.7 m/s <sup>2</sup>

Especificaciones Tecnicas	FN55AX
Voltaje	18 volts Li-ion
Peso	2.72 kg
Alto	343 mm
Largo	330 mm
Profundidad	76 mm
Tiempo de Recarga	45 minuto
Capacidad de Sujetadores	110 18 Ga. Clavos
Gama de clavos	32-64 mm
Intercalacion Angulo	0°
Ruido:	
LpA	87.9 dBa
LwA	98.9 dBa
LpC	<130 dB
Vibracion	4.7 m/s <sup>2</sup>

### KOMMENTARER:

DEN DEKLARERADE TOTALA VIBRATIONEN HAR MÄTTTS I ENLIGHET MED EN STANDARD TESTMETOD OCH FÅR ANVÄNDAS FÖR ATT JÄMFÖRA OLIKA VERKTYG.

DEN DEKLARERADE TOTALA VIBRATIONEN FÅR OCKSÅ ANVÄNDAS I EN PRELIMINÄR UTVÄRDERING AV EXPONERING

### WARNING

VIBRATIONSnivån som uppstår när verktyget faktisk används kan skilja sig från det deklarerade totalvärdet beroende på de sätt i vilket verktyget används.

SÄKERHETSÅTGÄRDER FÖR ATT SKYDDA OPERATÖREN BASERADE PÅ EN UPPSKATTNING AV EXPONERING I DE VERKLIGA APPLIKATIONS-FÖRHÅLLANDENA BÖR IDENTIFIERAS (MED HÄNSYN TAGET TILL ALLA DELAR AV OPERATIONS-CYKELN SÅSOM DE TIDER NÄR VERKTYGET ÄR AVSTÄNGT OCH NÄR DET GÅR PÅ TOMGÅNG FÖRUTOM UTLÖSNINGSTIDEN).

### NOTES:

THE DECLARED VIBRATION TOTAL HAS BEEN MEASURED IN ACCORDANCE WITH A STANDARD TEST METHOD AND MAY BE USED FOR COMPARING ONE TOOL WITH ANOTHER.

THE DECLARED VIBRATION TOTAL VALUE MAY ALSO BE USED IN A PRELIMINARY ASSESSMENT OF EXPOSURE.

### WARNING:

THE VIBRATION EMISSION DURING ACTUAL USE OF THE POWER TOOL CAN DIFFER FROM THE DECLARED TOTAL VALUE DEPENDING ON THE WAYS IN WHICH THE TOOL IS USED.

SAFETY MEASURES TO PROTECT THE OPERATOR SHOULD BE IDENTIFIED THAT ARE BASED ON AN ESTIMATION OF EXPOSURE IN THE ACTUAL CONDITIONS OF USE (TAKING ACCOUNT OF ALL PARTS OF THE OPERATING CYCLE SUCH AS THE TIMES WHEN THE TOOL IS SWITCHED OFF AND WHEN IT IS RUNNING IDLE IN ADDITION TO THE TRIGGER TIME).

<i>Technical Specifications</i>	<i>FN65RHA</i>
Voltage	18 volts Li-ion
Weight	6.2 lbs
Height	13.5"
Length	13"
Width	3"
Recharge Time	45 min.
Fastener Capacity	110 16 Ga. Nails
Fastener Range	1.25-2.50"
Collation Angle	33°
Noise:	
LpA	87.9 dBa
LwA	98.9 dBa
LpC	<130 dB
Vibration	4.7 m/s <sup>2</sup>

<i>Technische Spezifikationen</i>	<i>FN65RHA</i>
Spannung	18 volts Li-ion
Gewicht	2.81 kg
Hohe	348 mm
Lange	330 mm
Breite	76 mm
Laadtijd	45 minuten
Nagel-Aufnahmemenge	110 16 Ga. Nagel
VergindergroBen	32-64 mm
Sortierung Winkel	33°
Larmpegel:	
LpA	87.9 dBa
LwA	98.9 dBa
LpC	<130 dB
Schwingunge	4.7 m/s <sup>2</sup>

<i>Technische Specificaties</i>	<i>FN65RHA</i>
Spanning	18 volts Li-ion
Gewicht	2.81 kg
Hoogte	348 mm
Lengte	330 mm
Breedte	76 mm
Laadtijd	45 min.
Capaciteit Bevestigingsmiddelen	110 16 Ga. Spijker
Spijkerlengte	32-64 mm
Hoek	33°
Geluid:	
LpA	87.9 dBa
LwA	98.9 dBa
LpC	<130 dB
Trilling	4.7 m/s <sup>2</sup>

## FN65RHA

<i>Specifications Techniques</i>	<i>FN65RHA</i>
Voltage	18 volts Li-ion
Poids	2.81 kg
Hauteur	348 mm
Longuer	330 mm
Largeur	76 mm
Temps de Recharge	45 min.
Capacite	110 16 Ga. Agrafe
Longuers de Fixations	32-64 mm
Angle de Classement	33°
Bruit:	
LpA	87.9 dBa
LwA	98.9 dBa
LpC	<130 dB
Vibration	4.7 m/s <sup>2</sup>

<i>Teknisetdata</i>	<i>FN65RHA</i>
Spennning	18 volts Li-ion
Vekt	2.81 kg
Hoyde	348 mm
Lengde	330 mm
Bredde	76 mm
Ladningstid	45 minnuutti
Magasinet Kapasitet	110 16 Ga. Naulaa
Festeinnetningspekter	32-64 mm
Lajittelu Kulma	33°
Stoy:	
LpA	87.9 dBa
LwA	98.9 dBa
LpC	<130 dB
Vibrasjon	4.7 m/s <sup>2</sup>

NOTE:  
 LE VIBRAZIONI TOTALI DICHIARATE SONO STATE MISURATE UTILIZZANDO UN TEST STANDARD E POSSONO ESSERE USATE PER PARAGONARE UNO STRUMENTO CON UN ALTRO.  
 IL VALORE DELLE VIBRAZIONI TOTALI DICHIARATO PUÒ INOLTRE ESSERE USATO PER UNA VALUTAZIONE PRELIMINARE DELL'ESPOSIZIONE ALLE STESSE.

#### ATTENZIONE:

LE VIBRAZIONI EMESSE DURANTE L'UTILIZZO EFFETTIVO DELLO STRUMENTO POSSONO DIFFERIRE DAL VALORE TOTALE DICHIARATO A SECONDA DEL MODO IN CUI LO STRUMENTO VIENE UTILIZZATO.  
 BISOGNA IDENTIFICARE DELLE MISURE DI SICUREZZA PER LA PROTEZIONE DELL'OPERATORE CHE SIANO BASATE SULLA STIMA DELL'ESPOSIZIONE NELL'EFFETTIVE CONDIZIONI DI UTILIZZO (TENENDO CONTO DI TUTTE LE PARTI DEL CICLO DI LAVORO COME IL TEMPO CHE LO STRUMENTO È SPENTO, QUANDO GIRA A VUOTO E IL TEMPO DI ACCENSIONE).

#### NOTAS:

EL VALOR TOTAL DE VIBRACIÓN DECLARADO SE HA MEDIDO DE ACUERDO CON UN MÉTODO DE PRUEBA ESTÁNDAR, Y PUEDE UTILIZARSE PARA LA COMPARACIÓN ENTRE UNA HERRAMIENTA Y OTRA.  
 EL VALOR TOTAL DE VIBRACIÓN DECLARADO PUEDE UTILIZARSE TAMBIÉN EN UNA EVALUACIÓN PRELIMINAR DE EXPOSICIÓN.

#### ADVERTENCIA:

LA EMISIÓN DE VIBRACIONES DURANTE EL USO REAL DE LA HERRAMIENTA MOTORIZADA PUEDE DIFERIR DEL VALOR TOTAL DECLARADO, EN FUNCIÓN DE LAS FORMAS EN QUE SE UTILICE LA HERRAMIENTA.  
 DEBEN IDENTIFICARSE LAS MEDIDAS DE SEGURIDAD PARA PROTEGER AL OPERADOR QUE ESTÉN BASADAS EN UNA ESTIMACIÓN DE LA EXPOSICIÓN EN LAS CONDICIONES REALES DE USO, QUE TENGA EN CUENTA TODAS LAS PARTES DEL CICLO DE OPERACIÓN, COMO LOS TIEMPOS EN QUE LA HERRAMIENTA ESTÁ APAGADA Y CUANDO ESTÁ FUNCIONANDO EN VACÍO, ADEMÁS DEL TIEMPO DE DISPARO.



<i>Tekniset Tiedot</i>	<i>FN65RHA</i>
Jannite	18 volts Li-ion
Paino	3,5 kb
Korkeus	333 mm
Pituus	327 mm
Leveys	108 mm
Uudelleenlatausaika	45 minutt
Spikkerkapasitet	110 15 Ga. Spiker
Kiinnikealue	32-64 mm
Sortering Vinkel	33°
Stoy:	
LpA	87.9 dBa
LwA	98.9 dBa
LpC	<130 dB
Tarina	4.7 m/s <sup>2</sup>

<i>Tekniska Specificationer</i>	<i>FN65RHA</i>
Spanning	18 volts Li-ion
Vikt	2.81 kg
Hojd	348 mm
Langd	330 mm
Bredd	76 mm
Laddningstid	45 minut
Fastdonskapacitet	110 15 Ga. Spikar
Fastdonsomrade	32-64 mm
Sammanställning Vinkel	33°
Ljudniva:	
LpA	87.9 dBa
LwA	98.9 dBa
LpC	<130 dB
Vibration	4.7 m/s <sup>2</sup>

<i>Tekniske Specifikationer</i>	<i>FN65RHA</i>
Spænding	18 volts Li-ion
Vægt	2.81 kg
Højde	348 mm
Længde	330 mm
Bredde	76 mm
Genopladningstid	45 minut
Somkapacitet	110 15 Ga. som.
Skrue længde	32-64 mm
Sammenstilling vinkel	33°
Støj:	
LpA	87.9 dBa
LwA	98.9 dBa
LpC	<130 dB
Vibration	4.7 m/s <sup>2</sup>

## FN65RHA

<i>Specifiche Tecniche</i>	<i>FN65RHA</i>
Tensione	18 volts Li-ion
Peso	2.81 kg
Altezza	348 mm
Lunghezza	330 mm
Larghezza	76 mm
Temp di Ricarica	45 minuto
Capacità Caricatore	110 15 Ga. Chiodi
Gamma Viti	32-64 mm
Angolo delle Regole di Confronto	33°
Sonore:	
LpA	87.9 dBa
LwA	98.9 dBa
LpC	<130 dB
Vibrazioni	4.7 m/s <sup>2</sup>

<i>Especificaciones Tecnicas</i>	<i>FN65RHA</i>
Voltaje	18 volts Li-ion
Peso	2.81 kg
Alto	348 mm
Largo	330 mm
Profundidad	76 mm
Tiempo de Recarga	45 minuto
Capacidad de Sujetadores	110 15 Ga. Clavos
Gama de clavos	32-64 mm
Intercalacion Angulo	33°
Ruido:	
LpA	87.9 dBa
LwA	98.9 dBa
LpC	<130 dB
Vibracion	4.7 m/s <sup>2</sup>

<i>Technical Specifications</i>	<i>FN65RHS</i>
Voltage	18 volts Li-ion
Weight	6.2 lbs
Height	13"
Length	11.5"
Width	3"
Recharge Time	45 min.
Fastener Capacity	110 16 Ga. Nails
Fastener Range	.75-2.50"
Collation Angle	0°
Noise:	
LpA	87.9 dBa
LwA	98.9 dBa
LpC	<130 dB
Vibration	4.7 m/s <sup>2</sup>

<i>Technische Spezifikationen</i>	<i>FN65RHS</i>
Spannung	18 volts Li-ion
Gewicht	2.81 kg
Hohe	330 mm
Lange	292 mm
Breite	76 mm
Laadtijd	45 minuten
Nagel-Aufnahmemenge	110 16 Ga. Nagel
VergindergroBen	19-64 mm
Sortierung Winkel	0°
Larmpegel:	
LpA	87.9 dBa
LwA	98.9 dBa
LpC	<130 dB
Schwingunge	4.7 m/s <sup>2</sup>

<i>Technische Specificaties</i>	<i>FN65RHS</i>
Spanning	18 volts Li-ion
Gewicht	2.81 kg
Hoogte	330 mm
Lengte	292 mm
Breedte	76 mm
Laadtijd	45 min.
Capaciteit Bevestigingsmiddelen	110 16 Ga. Spijker
Spijkerlengte	19-64 mm
Hoek	0°
Geluid:	
LpA	87.9 dBa
LwA	98.9 dBa
LpC	<130 dB
Trilling	4.7 m/s <sup>2</sup>

## FN65RHS

<i>Specifications Techniques</i>	<i>FN65RHS</i>
Voltage	18 volts Li-ion
Poids	2.81 kg
Hauteur	330 mm
Longuer	292 mm
Largeur	76 mm
Temps de Recharge	45 min.
Capacite	110 16 Ga. Agrafe
Longuers de Fixations	19-64 mm
Angle de Classement	0°
Bruit:	
LpA	87.9 dBa
LwA	98.9 dBa
LpC	<130 dB
Vibration	4.7 m/s <sup>2</sup>

<i>Teknisetdata</i>	<i>FN65RHS</i>
Spennning	18 volts Li-ion
Vekt	2.81 kg
Hoyde	330 mm
Lengde	292 mm
Bredde	76 mm
Ladningstid	45 minnuutti
Magasinet Kapasitet	110 16 Ga. Naulaa
Festeinnretningspekter	19-64 mm
Lajittelu Kulma	0°
Stoy:	
LpA	87.9 dBa
LwA	98.9 dBa
LpC	<130 dB
Vibrasjon	4.7 m/s <sup>2</sup>

<i>Tekniset Tiedot</i>	<i>FN65RHS</i>
Jannite	18 volts Li-ion
Paino	2.81 kg
Korkeus	330 mm
Pituus	292 mm
Leveys	76 mm
Uudelleenlatausaika	45 minutt
Spikkerkapasitet	110 16 Ga. Spiker
Kiinnikealue	19-64 mm
Sortering Vinkel	0°
Stoy:	
LpA	87.9 dBa
LwA	98.9 dBa
LpC	<130 dB
Tarina	4.7 m/s <sup>2</sup>

<i>Tekniska Specificationer</i>	<i>FN65RHS</i>
Spanning	18 volts Li-ion
Vikt	2.81 kg
Hojd	330 mm
Langd	292 mm
Bredd	76 mm
Laddningstid	45 minut
Fastdonskapacitet	110 16 Ga. Spikar
Fastdonsomrade	19-64 mm
Sammanställning Vinkel	0°
Ljudniva:	
LpA	87.9 dBa
LwA	98.9 dBa
LpC	<130 dB
Vibration	4.7 m/s <sup>2</sup>

<i>Tekniske Specifikationer</i>	<i>FN65RHA</i>
Spænding	18 volts Li-ion
Vægt	2.81 kg
Højde	330 mm
Længde	292 mm
Bredde	76 mm
Genopladningstid	45 minut
Somkapacitet	110 16 Ga. som.
Skrue længde	19-64 mm
Sammenstilling vinkel	0°
Støj:	
LpA	87.9 dBa
LwA	98.9 dBa
LpC	<130 dB
Vibration	4.7 m/s <sup>2</sup>

## FN65RHS

<i>Specifiche Tecniche</i>	<i>FN65RHS</i>
Tensione	18 volts Li-ion
Peso	2.81 kg
Altezza	330 mm
Lunghezza	292 mm
Larghezza	76 mm
Temp di Ricarica	45 minuto
Capacità Caricatore	110 16 Ga. Chiodi
Gamma Viti	19-64 mm
Angolo delle Regole di Confronto	0°
Sonore:	
LpA	87.9 dBa
LwA	98.9 dBa
LpC	<130 dB
Vibrazioni	4.7 m/s <sup>2</sup>

<i>Especificaciones Tecnicas</i>	<i>FN65RHS</i>
Voltaje	18 volts Li-ion
Peso	2.81 kg
Alto	330 mm
Largo	292 mm
Profundidad	76 mm
Tiempo de Recarga	45 minuto
Capacidad de Sujetadores	110 16 Ga. Clavos
Gama de clavos	19-64 mm
Intercalacion Angulo	0°
Ruido:	
LpA	87.9 dBa
LwA	98.9 dBa
LpC	<130 dB
Vibracion	4.7 m/s <sup>2</sup>

**WARNING**

Repairs other than those described here should be performed only by trained, qualified personnel. Contact SENCO for information.

**ACHTUNG**

Reparaturarbeiten, die hier nicht beschrieben sind, dürfen nur von Sachkundigen im Sinne der Sicherheitsvorschriften durchgeführt werden. Wenden Sie sich an autorisierte SENCO-Service-Stellen.

**WAARSCHUWING**

Andere reparatie dan deze hieronder beschreven dienen uitgevoerd te worden door personeel dat de juiste kwalifikatie en opleiding heeft. Neem contact op met UW SENCO vertegenwoordiger.

**AVERTISSEMENT**

Les réparations autres que celles décrites ici doivent être réalisées uniquement par du personnel qualifié ayant reçu la formation appropriée. Pour toute information, prenez contact avec SENCO par téléphone en appelant Le Distributeur agréé.

**VAROITUS**

Jos koneessasi ilmenee muita kuin alla mainittuja vikoja, se on ammattimiehen suorittaman huollon tarpeessa. Soita lähimpään SENCO-huoltopisteeseen tai pyydä lisätietoja maahan-tuojalta, puh. 90-7556655.

**ADVARSEL**

Andre reparasjoner enn de som er beskrevet her må utføres av trenet, kvalifisert personell. Kontakt SENCO salgsrepresentant eller et autorisert SENCO servicesenter.

**VARNING**

Andra reparationer än vad som beskrivs här, få utföras endast av utbildad och kvalificerad personal. För dessa reparationer, kontakta er SENCO auktoriserade återförsäljare.

**ADVARSEL**

Reparationer ud over de her beskrevne, bør kun udføres af uddannet kvalificeret personale. Kontakt Deres SENCO repræsentant.

**ATTENZIONE**

Riparazioni non descritte in questo Capitolo dovrebbero essere effettuate solo da personale addestrato e qualificato. Per informazioni contattate il vostro rappresentante SENCO.

**ALERTA**

Las reparaciones, fuera de aquellas descritas aquí, deben de ser llevadas a cabo solamente por personal entrenado y calificado. Póngase en contacto con SENCO para información.

**Accessories****Zubehör****Accessoires****Accessoires**

SENCO offers a full line of accessories for your SENCO tools, including:

- Battery
- Belt Hook
- Battery Charger
- Case
- Safety Glasses

For more information or a complete illustrated catalogue of SENCO accessories, ask your representative for #MK336.

SENCO bietet Ihnen ein komplettes Programm an Zubehör für Ihr SENCO Gerät:

- Batterie
- Gürtelhalterung
- Batterieladegerät
- Koffer
- Sicherheitsbrillen

Weitere Informationen oder einen umfassenden illustrierten Katalog für SENCO Zubehör wenden Sie sich an Ihren Vertreter nach der Teilenummer #MK336.

SENCO biedt een volledig gamma van bijbehorende accessoires aan voor Uw SENCO apparaat, waaronder:

- Batterij
- Riemclip
- Batterijlader
- Koffer
- Veiligheidsbrillen

Voor meer informatie of een volledige geïllustreerde catalogus van de SENCO-accessoires, vraagt u uw vertegenwoordiger om #MK336.

SENCO offre une gamme complète d'accessoires votre outil SENCO incluant:

- Batteries
- Agrafes de ceinture
- Chargeurs de batterie
- Valises
- Lunettes de sécurité

Pour plus d'informations ou pour un catalogue illustré complet des accessoires SENCO, demandez au détaillant le catalogue MK336.

**Lisätarvikkeet****Tilbehør****Tillbehör****Tilbehør**

SENCO tarjoaa täyden valikoiman lisätarvikkeita SENCO-konettasi varten:

- Akku
- Vyökoukku
- Akkulaturi
- Kotelo
- Suojalaseja

Saadaksesi lisätietoja tai täydellisen kuvilla varustetun luettelon SENCO-lisävarusteista, pyydä edustajalta nroa MK336.

SENCO tilbyr en rekke tilleggsutstyr for Deres SENCO redskaper.

- Batter
- Reimsamler
- Batterilader
- Kasse
- Sikkerhetsbriller

Hvis du vil ha mer informasjon eller en fullstendig, illustrert katalog over SENCO-tilbehør, kan du ta kontakt med din representant for #MK336.

SENCO erbjuder ett komplett program med tillbehör för SENCO verktyg såsom:

- Batterier
- Livremskrok
- Batteriladdare
- Väska
- Skyddsglasögon

För ytterligare information eller en fullständig illustrerad katalog över SENCO-tillbehör, fråga din representant efter #MK336.

SENCO tilbyder et komplet udvalg af tilbehør til Deres SENCO værktøj inklusive:

- Batteri
- Bæltkrog
- Batterioplader
- Kasse
- Sikkerhedsbriller

For mere information eller et komplet illustreret katalog over SENCO tilbehør, skal De bede Deres repræsentant om nr. MK336.

**Accessori****Accesorios**

La SENCO offre una linea completa di accessori per il vostro attrezzo SENCO, tra cui:

- batterie;
- gancio per cintura;
- caricabatterie;
- custodia;
- occhiali di sicurezza.

Per ulteriori informazioni o per ricevere un catalogo illustrato completo degli accessori SENCO chiedere al rappresentante di zona l'articolo n° MK336.

SENCO ofrece una línea completa de Accesorios para sus herramientas SENCO, incluyendo:

- Batería
- Gancho para cinturón
- Cargador de baterías
- Estuche
- Gafas de seguridad

Para mas información ó un pour recevoir un catalogo completo ilustrado de los Accesorios SENCO, pregunte pour el numero MK336.

## DECLARATION OF CONFORMITY

We SENCO BRANDS, INC.  
4270 Ivy Pointe Blvd.  
Cincinnati, Ohio 45245 U.S.A.

declare under our sole responsibility that the product identified in this manual to which this declaration relates is in conformity with the following

standards or other normative documents:  
IEC60745-1 & IEC60745-2-16:2008

following the provisions of Directives:  
2006/42/EC, 2006/95/EC, 2004/108/EC,  
2002/95/EC & 2002/96/EC

Name Anthony T. Racca

Vice President, Global R&D

Signature 

## DÉCLARATION DE CONFORMITÉ

Nous soussignés, SENCO BRANDS  
4270 Ivy Pointe Blvd.  
Cincinnati, Ohio 45245 U.S.A.

déclarons sous notre seule responsabilité que le produit identifié ci-dessous et auquel s'applique cette déclaration est en conformité avec les standards ou les règlements suivants :  
IEC60745-1 & IEC60745-2-16:2008

Suivant les dispositions des directives:  
2006/42/EC, 2006/95/EC, 2004/108/EC,  
2002/95/EC & 2002/96/EC

## FÖRSÄKRAN OM ÖVERENSSTÄMMELSE

Vi SENCO BRANDS, INC.  
4270 Ivy Pointe Blvd.  
Cincinnati, Ohio 45245 U.S.A.

försäkra under vårt eget ansvar att denna produkt till vilken denna försäkran gäller, är i överensstämmelse med följande standard och normgivande dokument:  
IEC60745-1 & IEC60745-2-16:2008

följer bestämmelsernas direktiv:  
2006/42/EC, 2006/95/EC, 2004/108/EC,  
2002/95/EC & 2002/96/EC

## KONFORMITÄTSEKTLÄRUNG

Wir, SENCO BRANDS, INC.  
4270 Ivy Pointe Blvd.  
Cincinnati, OH 45245 U.S.A.

erklären in alleiniger Verantwortung, daß das Produkt, auf das sich diese Erklärung bezieht, mit folgenden Normen oder anderen genormten Dokumenten übereinstimmt:

IEC60745-1 & IEC60745-2-16:2008

Gemäß den Bestimmungen der Richtlinien:  
2006/42/EC, 2006/95/EC, 2004/108/EC,  
2002/95/EC & 2002/96/EC

## YHDENMUKAISUUSVAKUUTUS

Me SENCO BRANDS, INC.  
4270 Ivy Pointe Blvd.  
Cincinnati, Ohio 45245 U.S.A.

vakuutamme, että alla mainittu tuote, johon tämä vakuutus liittyy, on yhdenmukainen seuraavien standardien tai muiden normatiivisten dokumenttien kanssa:

IEC60745-1 & IEC60745-2-16:2008

noudattaen direktiivin:  
2006/42/EC, 2006/95/EC, 2004/108/EC,  
2002/95/EC & 2002/96/EC

## DICHIARAZIONE DI CONFORMITA'

Noi SENCO BRANDS, INC.  
4270 Ivy Pointe Blvd.  
Cincinnati, Ohio 45245 U.S.A.

dichiariamo sotto la nostra unica responsabilità che il prodotto qui sotto identificato, al quale questa dichiarazione si riferisce, è in conformità con i seguenti standards o documenti di altro carattere normativo:  
IEC60745-1 & IEC60745-2-16:2008

che si attengono a quanto previsto dalla Direttiva:  
2006/42/EC, 2006/95/EC, 2004/108/EC,  
2002/95/EC & 2002/96/EC

## CONFORMITEITSVERKLARING

WIJ, SENCO BRANDS, INC.  
4270 Ivy Pointe Blvd.  
Cincinnati, Ohio 45245 U.S.A.

Verklaren hierbij onder eigen verantwoordelijkheid dat het product waarnaar de verklaring verwijst in overeenstemming is met de volgende

standaarden en andere normatieve documenten:  
IEC60745-1 & IEC60745-2-16:2008

conform de voorwaarden van de richtlijn:  
2006/42/EC, 2006/95/EC, 2004/108/EC,  
2002/95/EC & 2002/96/EC

## ERKLÆRING OM SAMSVAR

Vi, SENCO BRANDS, INC.  
4270 Ivy Pointe Blvd.  
Cincinnati, OH 45245 U.S.A.

erklærer under vårt eget ansvar alene at produktet identifisert nedenfor, som denne erklæring forholder seg til, er i samsvar med følgende standarder eller andre normative dokumenter:

IEC60745-1 & IEC60745-2-16:2008

følgende bestemmelsene i direktiv:  
2006/42/EC, 2006/95/EC, 2004/108/EC,  
2002/95/EC & 2002/96/EC

## DECLARACION DE CONFORMIDAD

Nosotros, SENCO BRANDS, INC.  
4270 Ivy Pointe Blvd.  
Cincinnati, Ohio 45245 EEUU

declaramos bajo nuestra única responsabilidad que el producto identificados a continuación, al que se refiere esta declaración, conforma con el/los siguientes estándares y otros documentos normativos:  
IEC60745-1 & IEC60745-2-16:2008

Siguiendo las provisiones de la Directiva:  
2006/42/EC, 2006/95/EC, 2004/108/EC,  
2002/95/EC & 2002/96/EC

## ÖVERENSSTEMMELSES DEKLARATIONEN

Vi, SENCO BRANDS, INC.  
4270 Ivy Pointe Blvd.  
Cincinnati, OH 45245 U.S.A.

erklærer under eneansvar, at dette produkt, som denne erklæring vedrører, er i overensstemmelse med de følgende normer eller andre normgivende dokumenter:  
IEC60745-1 & IEC60745-2-16:2008

ifølge forholdsregler af Direktiv:  
2006/42/EC, 2006/95/EC, 2004/108/EC,  
2002/95/EC & 2002/96/EC



## 1. Senco Professional End User Warranty Policy

Considering the following constraints Senco underwrites the reliability and the quality of its supplied authorised Senco branded products.

- 1.1 Senco warrants to the end user that the following products will be free from defects in construction, assembly and material for the warranty period specified below.

Product	Warranty period
Senco ® XP Series-Red Cap, pneumatic tools	Five years
Senco ® XP Series-Black Cap, pneumatic tools	Two years
Senco Pro Series, pneumatic tools	One year
Senco Semi-Pro Series, pneumatic tools	One year
Senco DuraSpin ® Series, electric and battery tools	One year
Senco Cordless battery tools	Two years
Senco batteries and chargers for tools	One year
Senco gas tools	Two years
Senco Reconditioned Products	One year
Senco other tools	One year
Senco Compressors	One year

- 1.2 The warranty period starts on the day the end user purchases the product and/or 1 year after the tool has been deleted from the product line, whichever date comes first.
- 1.3 To claim warranty the end user needs to send the defective products or their parts, including the serial number and the original and dated sales receipt or proof of purchase from the original retailer or dealer, freight prepaid to the original retailer or dealer.
- 1.4 Senco is not obliged to do any repairs or replacements on any products or their parts on site.
- 1.5 During the warranty period Senco or its distributors will repair or replace defective products or their parts, exclusively or mainly as a result of an imperfection in construction, assembly or material, at Senco's option and expense, subject to the constraints of this warranty policy.
- 1.6 The repair or replacement of products or their parts under warranty, does in no case lead to prolongation of the warranty period. For every replacement product or part, the remaining original warranty period of the replaced product or part is applicable.
- 1.7 Senco will become the owner of the products or parts that have been replaced by Senco or its distributors as a result of being compliant to Senco's warranty, without being obligated any compensation in this matter.
- 1.8 Excluded from the warranty are:
- normal wear and tear parts, for example rubber o-rings, seals, driver blades, piston stops, piston/driver assemblies, isolators, drive belts, air filters and fuel systems, bits;
  - any imperfection that is a result of or has evolved from the fact that there has not been used clean, dry regulated compressed air and/or the air pressure applied has exceeded the maximum indicated on the tool casting (pneumatic tools);
  - any imperfection that is a result of or has evolved from normal wear, misapplication, abuse/misuse, improper modifications or storage, shipping/transport, accidents, neglect, operation at other than recommended speeds or voltage (electric units only);
  - any imperfection that is a result of or has evolved from explosions, fires and natural disasters, like hurricanes, floods and earthquakes;
  - Any imperfection that is a result of or has evolved from not following operating instructions, specifications and / or maintenance schedules. Read the Operator Manual for use, specifications and maintenance instructions;
  - Any imperfection that is caused by repairs, modifications to the product or attempts to do so by the end user or any third party;
  - Labour charges or loss or damage resulting from improper operation, maintenance or repairs are not covered by this warranty
  - Any warranty claims that have been received after the warranty period, as specified in this end user warranty, has expired.
- 1.9 Additional costs like shipping/transport, special packaging requirements and costs of travel and accommodation, are at the end users expense.
- 1.10 If a complaint is unfounded, all costs incurred thereby, including handling, inspection, shipping and administrative costs on the side of Senco or its distributors, will be charged to the end user.
- 1.11 After expiration of the warranty period, all costs for repair or replacement, including handling, inspection, shipping and administrative costs will be charged to the end user.
- 1.12 Notwithstanding legal limitation periods, the limitation of all claims and appeals against Senco and third parties involved by Senco for the implementation of the agreement is one year.
- 1.13 If Senco fails to meet this agreement, it will not discharge the end user from the obligations arising under this or any other contract.
- 1.14 When the warranty terms can not be met, due to for example import or export prohibitions, strikes or other unforeseen circumstances, the warranty period will be extended accordingly.
- 1.15 Senco's liability is limited to the warranty. Senco is not liable for damage caused by the functioning or non-functioning of the products as delivered, repaired or modified by Senco or its distributors, including but not limited to, production losses, profit losses, reduced working range, commercial losses or consequential damages or indirect damages whatsoever.