



Husqvarna®



540XP® Mark III

BG	Ръководство за експлоатация	2-44
HR	Priručnik za korištenje	45-83
CS	Návod k použití	84-122
DA	Bruksanvisning	123-161
NL	Gebbruiksaanwijzing	162-201
EN	Operator's manual	202-241
SV	Bruksanvisning	242-279
FI	Käyttöohje	280-318
NO	Bruksanvisning	319-356
FR	Manuel d'utilisation	357-397
DE	Bedienungsanweisung	398-439
EL	Οδηγίες χρήσης	440-482
HU	Használati utasítás	483-522
IT	Manuale dell'operatore	523-563
ES	Manual de usuario	564-603

Съдържание

Въведение.....	2	Отстраняване на проблеми.....	39
Безопасност.....	5	Транспорт и съхранение.....	40
Монтаж.....	13	Технически данни.....	41
Устройство Husqvarna® Connectivity.....	14	Принадлежности.....	42
Операция.....	15	Декларация за съответствие.....	44
Поддръжка.....	26		

Въведение

Предназначение

Този верижен трион за горска работа е проектиран за дейности, като повяляне, обрязване на клони и рязане.

Забележка: Националните разпоредби могат да поставят ограничения за работата с продукта.

Описание на продукта

Husqvarna 540XP Mark III са модели на верижни триони с двигател с вътрешно горене.

Ние работим постоянно, за да подобряваме Вашата безопасност и ефективност по време на работа. Свържете се с дистрибутор по обслужването за повече информация.

Общ преглед на продукта

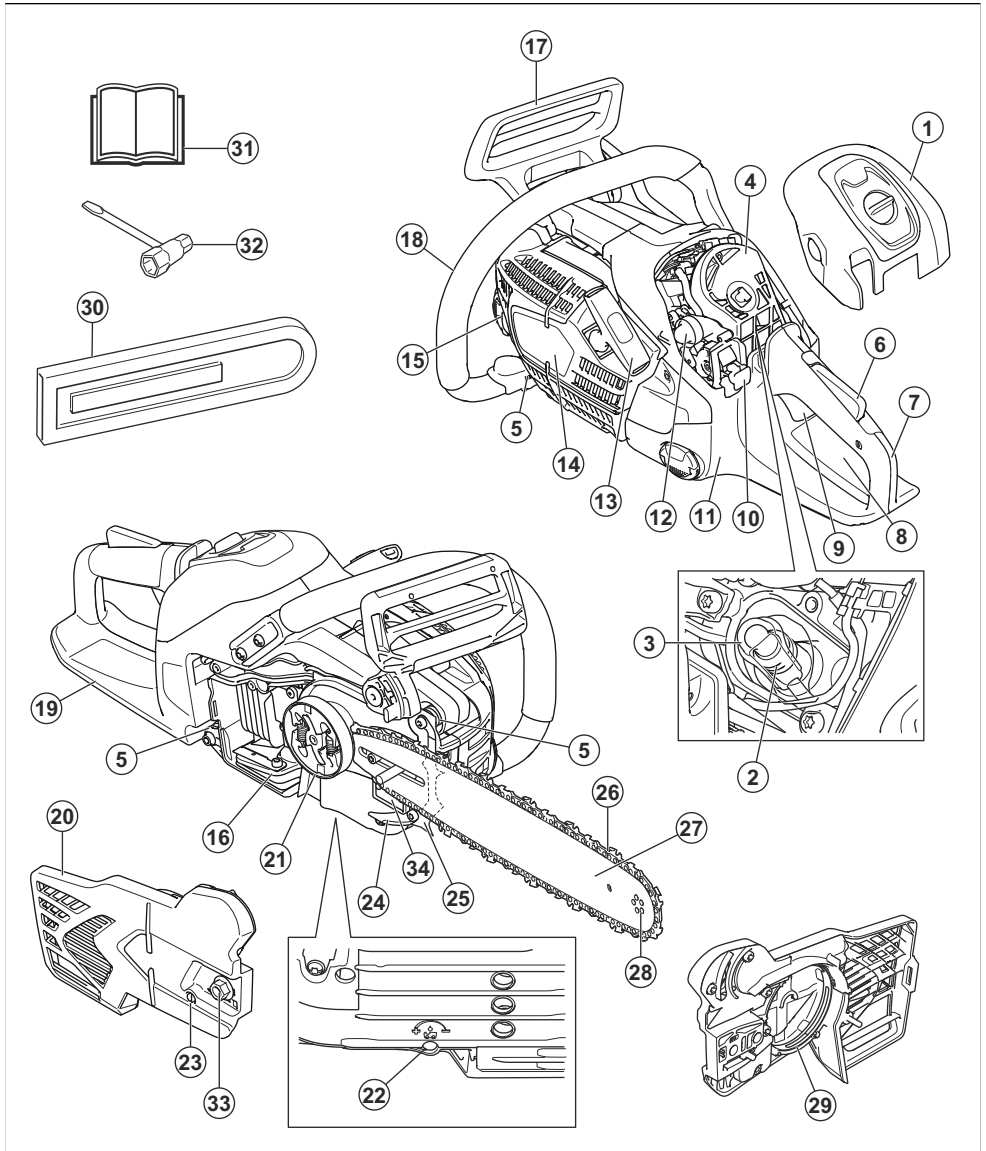

1. Капак на въздушния филтър
2. Запалителна свещ
3. Лула на запалителната свещ
4. Въздушен филтър
5. Вибрационен елемент
6. Блокировка на регулатора за газта

7. Задна ръкохватка
8. Стикър с предупреждение
9. Регулатор за газта
10. Превключвател за стартиране/спиране
11. Резервоар за гориво
12. Купол на горивната помпа

13. Ръкохватка на въжето на стартера
14. Корпус на стартера
15. Резервоар за верижно масло
16. Ауслух и искрогасителен екран
17. Верижна спирачка и преден предпазител за ръка
18. Предна ръкохватка
19. Предпазител за дясната ръка
20. Капак на съединителя
21. Барабан на съединителя
22. Регулиращ винт на маслената помпа
23. Винт за натягане на веригата
24. Уловител на веригата
25. Буферен шип
26. Верига за моторен трион
27. Направляваща шина
28. Челно верижно колело на шината
29. Спирачна лента
30. Капак на водещата шина
31. Ръководство за оператора
32. Комбиниран гаечен ключ
33. Гайка на шината
34. Табелка с името на продукта и серийния номер

Символи върху продукта



Спиране.



Внимавайте и използвайте продукта правилно. Този продукт може да причини сериозно нараняване или смърт на оператора и други хора.



Прочетете внимателно ръководството за оператора и се уверете, че разбирате инструкциите, преди да използвате този продукт.



Винаги носете одобрена защитна каска, одобрени антифони и защитни средства за очите.



Използвайте двете си ръце, за да работите с продукта.



Не позволявайте на върха на направляващата шина да докосва предмети.



Не дръжте продукта само с една ръка по време на работа.



Предупреждение! Когато върхът на направляващата шина се докосне до някакъв предмет, може да се получи откат. Откатът причинява светкавична обратна реакция, която отхвърля направляващата шина нагоре и назад по посока на оператора. Може да причини сериозно нараняване.



Този продукт отговаря на изискванията на приложимите директиви на ЕО.



Този продукт съответства на приложимите регламенти на Обединеното кралство.



Етикет за шумовите емисии за околната среда съгласно Европейска директива 2000/14/ЕО, директиви и регламенти на Обединеното кралство и законодателството на Нов Южен Уелс "Регламент 2017 относно защитата от дейности, оказващи влияние на околната среда (контрол на шума)". Гарантираното ниво на звуковата мощност на продукта е посочено в *Технически данни на страница 41* и на етикета.



Верижна спирачка, задействана (вдясно). Верижна спирачка, изключена (вляво).



Купол на горивната помпа.



Регулировка на маслената помпа.



Гориво.



Верижно масло.



ПРЕДУПРЕЖДЕНИЕ: Намесата в двигателя прави невалидно ЕС одобрението на тип на този продукт.

Забележка: Останалите символи/стикери на продукта се отнасят до изисквания по отношение на сертификати за определени пазари.

Безопасност

Дефиниции за безопасност

Предупреждения, знаци за внимание и бележки се използват за указване на особено важни части на инструкцията.



ПРЕДУПРЕЖДЕНИЕ: Използва се, ако има опасност от нараняване или смърт за оператора или за околните, ако не се спазват инструкциите в ръководството.



ВНИМАНИЕ: Използва се, ако има опасност от повреждане на машината, други материали или съседната зона, ако не се спазват инструкциите в ръководството.

Забележка: Използва се за предоставяне на повече информация, която е необходима в дадена ситуация.

Общи инструкции за безопасност



ПРЕДУПРЕЖДЕНИЕ: Прочетете следващите предупредителни инструкции, преди да използвате продукта.

- Верижният трион е опасен инструмент и непредпазливото или неправилното му използване може да доведе до сериозно нараняване или смърт. Много е важно да прочетете и да разберете съдържанието на настоящата инструкция за експлоатация.
- При никакви обстоятелства не бива да се нанасят модификации в първоначалната конструкция на продукта без разрешение от производителя. Не използвайте продукт, който прилича на модифициран от други и използвайте само препоръчаните за този продукт принадлежности. Неразрешени изменения и/или приспособления

може да предизвикат сериозни телесни повреди или смъртта на оператора или други лица.

- Използван ауслух/искрогасител и монтажна повърхност на искрогасител може да съдържат отлагания на изгорени частици, които може да са канцерогенни. Избягвайте да се излагате на тези съединения, когато боравите с ауслух и/или искрогасителя. Преди да боравите с ауслух и/или искрогасителя, направете справка с *Ауслух на страница 11*.
- Продължителното вдишване на отработени газове от двигателя, изпарения от верижното масло и прах от дървените стърготини може да е опасно за здравето.
- Този продукт създава електромагнитно поле по време на работа. При някои условия това поле може да предизвика смущения в активни или пасивни медицински импланти. За да намалите риска от сериозно или смъртоносно нараняване, ние препоръчваме лицата с медицински импланти да говорят с лекаря си и производителя на медицинския имплант, преди да започнат да работят с този продукт.
- Информацията в тази инструкция за експлоатация по никакъв начин не заменя професионалните умения и опит. Ако се окажете в ситуация, в която се чувствувате застрашени, преустановете работата и се посъветвайте със специалист. Обърнете се към Вашия дистрибутор по обслужването или към опитен потребител на верижен трион. Не предприемайте каквато и да било задача, в която не сте уверени!

Инструкции за безопасност за работа



ПРЕДУПРЕЖДЕНИЕ: Прочетете следващите предупредителни инструкции, преди да използвате продукта.

- Преди да използвате продукта, трябва да разберете последиците от отката и как да ги

избягвате. Направете справка с *Информация за отката на страница 17* за инструкции.

- Никога не използвайте продукт, който е неизправен.
- Никога не използвайте продукт с видими повреди на лулата на запалителната свещ и кабела на запалването. Възниква риск от изскачане на искри, които могат да доведат до пожар.
- Никога не използвайте продукта, ако сте уморени, ако сте под въздействието на алкохол или наркотични вещества, медикаменти, които въздействат на зрението, преценката или координацията Ви.
- Не използвайте продукта в лошо време, например гъста мъгла, силен дъжд, силен вятър, пронизващ студ и т.н. Работата в лошо време е изморителна и често води със себе си допълнителен риск, като например заледена повърхност, непредсказуема посока на повялянето и т.н.
- Никога не стартирайте продукт, ако не са монтирани правилно направляващата шина, веригата за моторен трион и всички капаци. Направете справка с *Монтаж на страница 13* за инструкции. Без закрепени към продукта шина и верига за моторен трион съединителят може да се разхлаби и да причини сериозно нараняване.

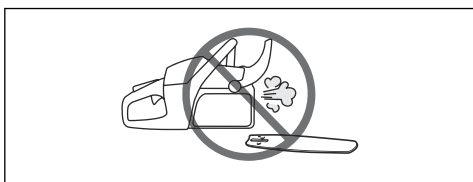

- Никога не стартирайте продукта на закрито. Отработените газове могат да бъдат опасни, ако бъдат вдишани.
- Отработените газове от двигателя са горещи и могат да съдържат искри, които да предизвикат пожар. Никога не стартирайте продукта близо до възпламеними материали!
- Наблюдавайте околната среда и се уверете, че няма риск за хора или животни да влязат в контакт с или да попречат да управляват продукта.
- Никога не позволявайте на деца да използват продукта или да бъдат в близост до него. Тъй като продуктът е оборудван с пружинен превключвател за включване/изключване и може да бъде запален чрез прилагане на ниска скорост и сила върху дръжката на стартера, дори и малките деца при някои обстоятелства могат да са способни да включат продукта. Това може да означава риск от сериозна телесна повреда. Поради това отстранявайте лулата на запалителната свещ, когато продуктът не е под прякото Ви наблюдение.
- За да имате пълен контрол над продукта, е необходимо да сте застанали устойчиво. Никога

не работете застанали на стълба, покачени на дърво или когато не сте застанали на устойчива повърхност.

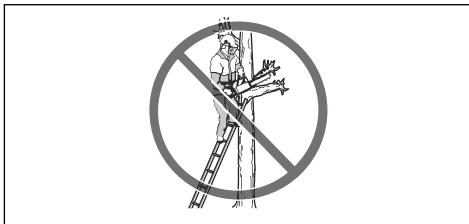

- Работата, когато сте покачени на дърво, изисква използването на специални техники на рязане и на работата, които трябва да се спазват, за да се намали повишеният риск от телесна повреда. Никога не работете покачени на дърво, освен ако не сте обучени специално и професионално за такава работа, включително не сте преминали обучение за използването на обезопасяващо и друго оборудване за катерене, като например сбури, въжета, колани, котки, пружинни карабинери, карабинери и други.
- Никога не се опитвайте да хващате падащи части. Никога не режете, когато сте на дървото и сте обезопасени само с едно въже. Винаги използвайте две обезопасителни въжета.
- Липсата на концентрация може да доведе до откат, ако зоната на откат на шината случайно докосне клон, съседно дърво или някакъв друг обект.

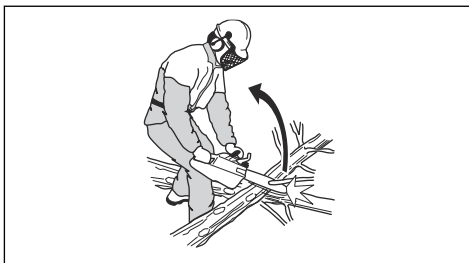

- Никога не използвайте продукта, държейки го само с една ръка. Този продукт не може да се управлява безопасно с една ръка.
- Винаги дръжте продукта с две ръце. Дясната ръка трябва да е на задната ръкохватка, а лявата ръка – на предната дръжка. Всички потребители, без значение дали боравят с дясна, или лява ръка, трябва да използват този захват. Използвайте надежден захват, така че Вашите палци и пръсти да обгръщат ръкохватките. Този захват свежда до минимум риска за откат и ви

позволява да държите продукта под контрол. Не отпускате ръкохватките!

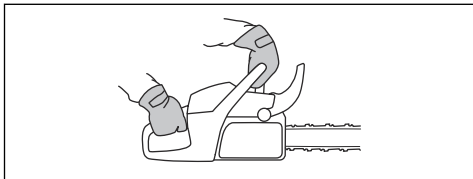

- Никога не използвайте продукта на височина над раменете Ви.

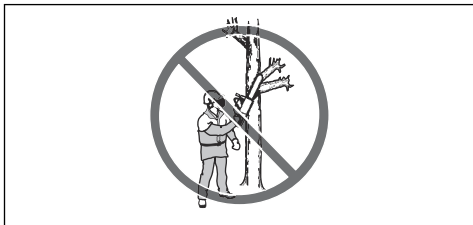

- Не използвайте продукта в ситуация, в която нямате възможност да повикате помощ в случай на злополука.
- Преди да преместите продукта, изключете двигателя и заключете веригата за моторен трион чрез верижната спирачка. Носете продукта с насочени назад направляваща шина и верига за моторен трион. Поставете предпазител за транспортиране на направляващата шина преди транспортирането на продукта или носенето му на дадено разстояние.
- Когато поставяте продукта върху земята, заключвайте веригата за моторен трион чрез верижната спирачка и се уверете, че имате постоянен надзор върху продукта. Изключвайте двигателя, преди да оставяте продукта за какъвто и да било период от време.
- Понякога в капака на съединителя засядат стърготини и причиняват засичане на веригата за моторен трион. Винаги спирайте двигателя преди почистване.
- Работата на двигател в затворена площ или в такава с лоша вентилация може да доведе до смърт поради отравяне с въглероден окис.
- Отработените газове от двигателя са горещи и в тях може да се съдържат искри, които да предизвикат пожар. Не стартирайте продукта на закрито или близо до запалими материали.
- Използвайте верижна спирачка като спирачка за паркиране, когато стартирате продукта и когато се придвижвате на къси разстояния. Винаги носете продукта за предната ръкохватка. Това намалява риска Вие или друго лице наблизо да бъде ударено от веригата за моторен трион.
- Прекомерното излагане на вибрации може да доведе до поражения върху кръвоносни съдове и нервната система на хора със

смущения в кръвообращението. Потърсете лекарска помощ, ако се появят симптоми, които могат да са резултат от вибрации. Такива симптоми са например изтръпване, загуба на чувствителност, "иглички", "бодежи", болки, физическа отпуснатост, промени в цвета или състоянието на кожата. Тези симптоми се появяват обикновено на пръстите, ръцете и китките. Тези симптоми може да се влошат при студени температури.

- Не е възможно да се предвиди всяка ситуация, с която може да се сблъскате, когато боравите с този продукт. Винаги работете с повишено внимание и се осланяйте на здравия си разум. Избягвайте всички ситуации, в които имате съмнения, че няма да можете да се справите. Ако все още се чувствате несигурни за работните процедури след прочитането на тези инструкции, трябва да се консултирате с експерт, преди да продължите работа. Не се колебайте да се свържете с дилъра си или с Husqvarna, ако имате въпроси относно използването на продукта. Винаги с готовност ще се отзоваваме и ще Ви осигуряваме съвети и помощ за ефективното и безопасно използване на продукта. Посетете курс на обучение за работа с верижен трион, ако е възможно. Вашият дилър, училище по дървообработване или библиотеката Ви може да осигури информацията относно онези курсове на обучение и материали, които са достъпни.



Инструкции за безопасност за работа



ПРЕДУПРЕЖДЕНИЕ: Прочетете следващите предупредителни инструкции, преди да използвате продукта.

- Преди да започнете работа с верижния трион, трябва да разберете последиците от отката и как да ги избягвате. Направете справка с *Информация за отката на страница 17* за инструкции.
- Никога не използвайте продукт, който е неизправен.
- Никога не използвайте продукт с видими повреди на лулата на запалителната свещ и кабела на запалването. Възниква риск от изскачане на искри, които могат да доведат до пожар.

- Никога не използвайте продукта, ако сте уморени, ако сте под въздействието на алкохол или наркотични вещества, медикаменти или други, които могат да повлияят на зрението, вниманието, координацията или преценката Ви.
- Не използвайте продукта в лошо време, например гъста мъгла, силен дъжд, силен вятър, пронизващ студ и т.н. Работата в лошо време е изморителна и често води със себе си допълнителен риск, като например замедена повърхност, непредсказуема посока на повалењето и т.н.
- Никога не стартирайте продукт, ако не са монтирани правилно направляващата шина, веригата за моторен трион и всички капази. Направете справка с *Монтаж на страница 13* за инструкции. Без закрепени към продукта шина и верига за моторен трион съединителят може да се разхлаби и да причини сериозно нараняване.

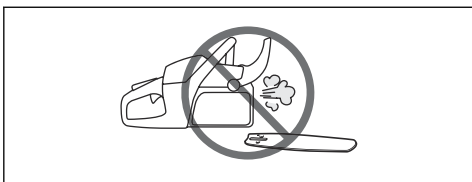

- Никога не стартирайте продукта на закрито. Отработените газове могат да бъдат опасни, ако бъдат вдишани.
- Отработените газове от двигателя са горещи и могат да съдържат искри, които да предизвикат пожар. Никога не стартирайте продукта близо до възпламеними материали!
- Наблюдавайте околната среда и се уверете, че няма риск за хора или животни да влязат в контакт с или да попречат да управляват продукта.
- Никога не позволявайте на деца да използват продукта или да бъдат в близост до него. Тъй като продуктът е оборудван с пружинен превключвател за включване/изключване и може да бъде запален чрез прилагане на ниска скорост и сила върху дръжката на стартера, дори и малките деца при някои обстоятелства могат да са способни да включат продукта. Това може да означава риск от сериозна телесна повреда. Поради това отстранявайте лулата на запалителната свещ, когато продуктът не е под прякото Ви наблюдение.
- За да имате пълен контрол над продукта, е необходимо да сте застанали устойчиво. Никога не работете застанали на стълба, покачени на

дърво или когато не сте застанали на устойчива повърхност.

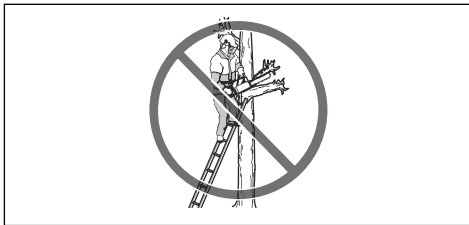

- Работата, когато сте покачени на дърво, изисква използването на специални техники на рязане и на работа, които трябва да се спазват, за да се намали повишеният риск от телесна повреда. Никога не работете покачени на дърво, освен ако не сте обучени специално и професионално за такава работа, включително не сте преминали обучение за използването на обезопасяващо и друго оборудване за катерене, като например сбруи, въжета, колани, котки, пружинни карабинери, карабинери и други.
- Никога не се опитвайте да хващате падащи части. Никога не режете, когато сте на дървото и сте обезопасени само с едно въже. Винаги използвайте две обезопасителни въжета.
- Липсата на концентрация може да доведе до откат, ако зоната на откат на шината случайно докосне клон, съседно дърво или някакъв друг обект.



- Никога не използвайте продукта, държейки го само с една ръка. Този продукт не може да се управлява безопасно с една ръка.
- Винаги дръжте продукта с две ръце. Дясната ръка трябва да е на задната ръкохватка, а лявата ръка – на предната дръжка. Всички потребители, без значение дали боравят с дясна, или лява ръка, трябва да използват този захват. Използвайте надежден захват, така че Вашите палци и пръсти да обгръщат ръкохватките. Този захват свежда до минимум риска за откат и ви

позволява да държите продукта под контрол. Не отпускате ръкохватките!

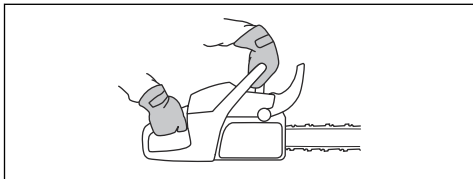

- Никога не използвайте продукта на височина над раменете Ви.

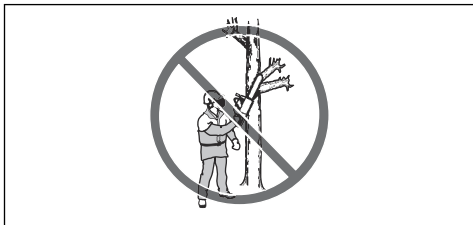

- Не използвайте продукта в ситуация, в която нямате възможност да повикате помощ в случай на злополука.
- Преди да преместите продукта, изключете двигателя и заключете веригата за моторен трион чрез верижната спирачка. Носете продукта с насочени назад направляваща шина и верига за моторен трион. Поставете предпазител за транспортиране на направляващата шина преди транспортирането на продукта или носенето му на дадено разстояние.
- Когато поставяте продукта върху земята, заключвайте веригата за моторен трион чрез верижната спирачка и се уверете, че имате постоянен надзор върху продукта. Изключвайте двигателя, преди да оставяте продукта за какъвто и да било период от време.
- Понякога в капака на съединителя засядат стърготини и причиняват засичане на веригата за моторен трион. Винаги спирайте двигателя преди почистване.
- Работата на двигател в затворена площ или в такава с лоша вентилация може да доведе до смърт поради отравяне с въглероден окис.
- Използвайте верижна спирачка като спирачка за паркиране, когато стартирате продукта и когато се придвижвате на къси разстояния. Винаги носете продукта за средната ръкохватка. Това намалява риска Вие или друго лице наблизо да бъде ударено от веригата за моторен трион.
- Не е възможно да се предвиди всяка ситуация, с която може да се сблъскате, когато боравите с този продукт. Винаги работете с повишено внимание и се опаняйте на здравия си разум. Избягвайте всички ситуации, в които имате съмнения, че няма да можете да се справите. Ако все още се чувствате несигурни за работните процедури след прочитането на тези инструкции,

трябва да се консултирате с експерт, преди да продължите работа. Не се колебайте да се свържете с дилъра си или с Husqvarna, ако имате въпроси относно използването на продукта. Винаги с готовност ще се отзоваваме и ще Ви осигуряваме съвети и помощ за ефективното и безопасно използване на продукта. Посетете курс на обучение за работа с верижен трион, ако е възможно. Вашият дилър, училище по дървообработване или библиотеката Ви може да осигури информация относно онези курсове на обучение и материали, които са достъпни.



- Когато използвате този продукт, трябва да разполагате с пожарогасител.
- Поддържайте ръкохватките сухи, чисти и незацапани от масло.
- Газете се от отравяне с въглероден окис. Работете с продукта само в площ с добра вентилация.
- Не се опитвайте да извършвате операция по подрязване или отстраняване на съчки на неотсечено дърво, ако не сте обучени за това.

Лични предпазни средства



ПРЕДУПРЕЖДЕНИЕ: Прочетете следващите предупредителни указания, преди да използвате машината.



- Повечето злополуки с верижен трион се случват при допир на веригата за моторен трион до оператора. По време на работа трябва да използвате одобрени лични предпазни средства. Личните предпазни средства не Ви дават пълна защита от нараняване, но намаляват степента на нараняване при злополука. Говорете с дистрибутора по сервизното обслужване за препоръки какво оборудване да използвате.

- Дрехите може да прилягат плътно, но не бива да ограничават движенията Ви. Редовно проверявайте състоянието на личните предпазни средства.
- Използвайте одобрена защитна каска.
- Използвайте одобрени антифони. Дълготрайното излагане на шум може да доведе до постоянно увреждане на слуха.
- Използвайте защитни очила или лицева маска, за да намалите опасността от нараняване от изхвърчали предмети. Продуктът може да изхвърля с голяма сила предмети като дървени парченца, малки късчета дърво и други. Това може да доведе до сериозно нараняване, особено на очите.
- Използвайте ръкавици със защита за работа с трион.
- Използвайте панталони със защита за работа с трион.
- Използвайте ботуши със защита за работа с трион, стоманени бомбета и нехлъзгаща се подметка.
- Винаги имайте комплект за първа помощ с Вас.
- Опасност от искри. Дръжте наблизо оборудване за гасене на пожар и лопата, за да предотвратите горски пожари.

Приспособления за безопасност на машината



ПРЕДУПРЕЖДЕНИЕ: Прочетете следващите предупредителни указания, преди да използвате машината.

- Не използвайте машина с неизправни приспособления за безопасност.
- Проверявайте редовно приспособленията за безопасност. Вижте *Техническо обслужване и проверки на приспособленията за безопасност на продукта на страница 28*.
- Ако приспособленията за безопасност са дефектни, говорете с Вашия сервиз на Husqvarna.

Верижна спирачка и аварийен лост

Вашият продукт има верижна спирачка, която спира веригата за моторен трион, ако се получи откат. Верижната спирачка намалява риска от злополука, но само Вие можете да ги предотвратите.

Верижната спирачка се задейства (А) ръчно чрез лявата Ви ръка или автоматично чрез механизма за освобождаване на инерцията. Избутайте аварийния

лост (В) напред, за да задействате верижната спирачка ръчно.

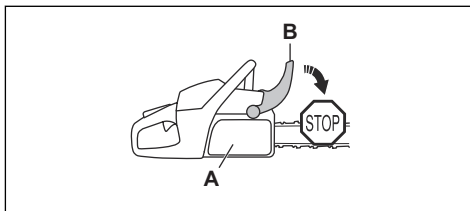

Издърпайте аварийния лост назад, за да изключите верижната спирачка.

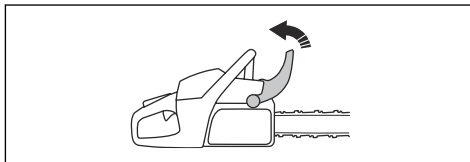

Блокировка на регулатор за газта

Блокировката на регулатора за газта предотвратява случайното му задействане. Ако сложите ръка около дръжката и натиснете блокировката на регулатора на газта (А), той освобождава регулатора на газта (В). Ако освободите дръжката, регулаторът на газта и блокировката му се връщат в първоначално положение. Тази функция блокира регулатора за газта в положение за обороти на празен ход.

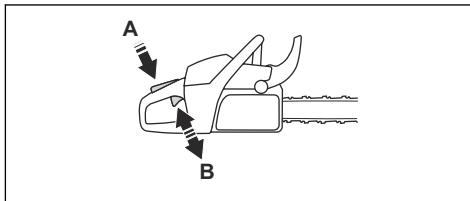

Уловител на веригата

Уловителят на веригата улавя веригата за моторния трион, ако тя се скъса или излезе от водача. Правилното обтягане на веригата и правилно извършваното техническо обслужване на верижния трион и направляващата шина намаляват риска от злополука.

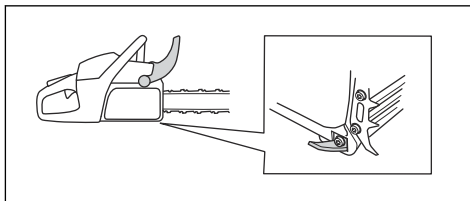

Предпазител за дясната ръка

Предпазителят на дясната ръка предпазва ръката Ви на задната ръкохватка. Предпазителят на дясната ръка Ви осигурява защита, в случай че веригата за моторния трион се скъса или излезе от шината. Предпазителят за дясната ръка също така Ви предпазва от клони или трески.

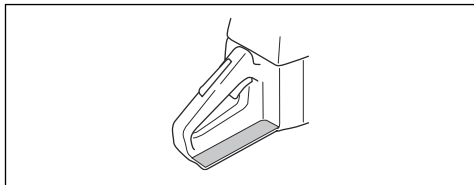

Антивибрационна система

Антивибрационната система намалява вибрациите на дръжките. Антивибрационните модули действат като разделител между корпуса на продукта и модула на дръжките.

Вижте *Общ преглед на продукта на страница 3* за информация за това, къде се намира антивибрационната система.

Ключ за включване/изключване

Използвайте превключвателя за включване/изключване, за да спрете двигателя.

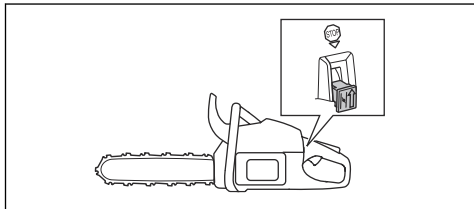

ПРЕДУПРЕЖДЕНИЕ:

Превключвателят за стартиране/спиране автоматично се връща в първоначално положение. За да предотвратите случайно стартиране, махнете лулата на запалителната свещ от свещта, когато монтирате или извършвате техническо обслужване на продукта.

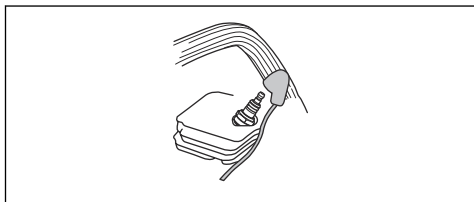

Ауспух



ПРЕДУПРЕЖДЕНИЕ: Ауспухът се загрява много по време на работа/след работа и при обороти на празен ход. Съществува риск от пожар, особено когато работите с продукта близо до запалими материали и/или газове.



ПРЕДУПРЕЖДЕНИЕ: Никога не работете с продукт без ауспух или с дефектен ауспух. Дефектният ауспух може да увеличи нивото на шума и риска от пожар. Дръжте наблизо оборудване за гасене на пожар. Не използвайте продукта без или със скъсана искрогасителна мрежа, ако трябва да разполагате с искрогасителна мрежа в площта, в която работите.

Ауспухът е предназначен за намаляване на нивата на шума до минимум и за отвеждане на отработените газове настрани от оператора. В площи с горещи и сухи климатични условия съществува голям риск от пожари. Спазвайте местните регламенти и инструкциите за техническо обслужване.

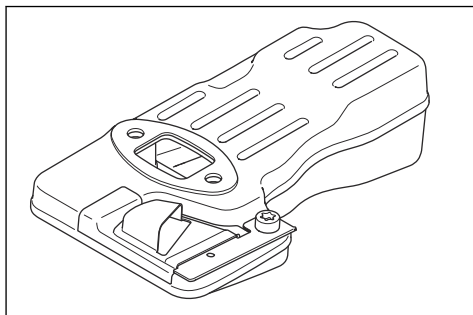

Безопасност при работа с гориво



ПРЕДУПРЕЖДЕНИЕ: Прочетете следващите предупредителни указания, преди да използвате машината.

- Уверете се, че вентилацията е достатъчна, когато зареждате с или смесвате гориво (бензин и масло за двутактов двигател).
- Горивото и горивните пари са много лесно възпламеними и могат да причинят сериозно нараняване при вдишване или при контакт с кожата. Поради тази причина бъдете внимателни, когато боравите с гориво, и непременно се уверявайте дали е налице адекватна вентилация.

- Бъдете предпазливи при работа с горивото и верижното масло. Съобразявайте се с опасността от пожар, експлозии и тези, свързани с вдишване.
- Не пушете и не слагайте никакви нагорещени предмети в близост до горивото.
- Преди зареждане с гориво непременно изключете двигателя и го оставете да се охлади за няколко минути.
- При зареждане с гориво отворете внимателно капачката за горивото, за да освободите внимателно налягането.
- След зареждане затягвайте капачката за горивото внимателно.
- Никога не допльвайте с гориво машината, когато моторът работи.
- Преди стартиране винаги премествайте продукта най-малко на 3 m (10 ft) от мястото, където се зарежда и се държи резервоарът за гориво.

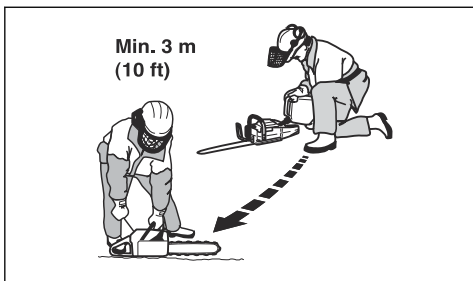

След зареждане има ситуации, в които никога не бива да стартирате продукта:

- Ако сте разлепи гориво или верижно масло върху продукта. Избършете разлялото и оставете остатъците да се изпарят.
- Ако сте разлепи гориво върху себе си или дрехите си. Сменете дрехите си и измийте частите на тялото си, които са били в контакт с горивото. Използвайте сапун и вода.
- Ако от продукта изтича гориво. Проверявайте редовно за течове от резервоара за гориво, капачката му и тръбите за горивото.

Инструкции за безопасност при техническо обслужване



ПРЕДУПРЕЖДЕНИЕ: Прочетете следващите предупредителни указания, преди да извършвате техническо обслужване на продукта.

- Извършвайте само посоченото в тази инструкция за експлоатация техническо и сервизно обслужване. Възложете на професионален сервизен персонал извършването на другите сервизни работи и ремонтите.



ПРЕДУПРЕЖДЕНИЕ: Прочетете следващите предупредителни указания, преди да използвате машината.

- Използвайте само препоръчаните комбинации от направляваща шина/верига за моторен трион и оборудване за заточване. Инструкции можете да видите в *Инструменти за заточване и ъгли на заточване на страница 43*.
- Носете защитни ръкавици, когато използвате или извършвате техническо обслужване на верига за моторния трион. Верига за моторен трион, която не се движи, също може да причини наранявания.
- Поддържайте режещите зъби добре заточени. Спазвайте инструкциите и използвайте препоръчания шаблон за чапразене. Верига за моторен трион, която е повредена или неправилно заточена, увеличава риска от злополука.

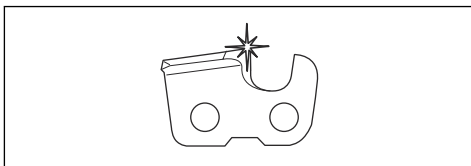

- Поддържайте правилната настройка на мащаба на дълбочина. Следвайте инструкциите ни и използвайте препоръчаната настройка на мащаба на дълбочина. Прекалено голямата настройка на мащаба на дълбочина повишава риска за откат.

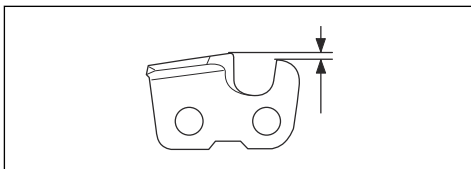

- Уверете се, че веригата за моторен трион е правилно натегната. Ако веригата за моторния трион не е затегната към направляващата шина, веригата може да излезе от водача. Неправилното обтягане на веригата за моторния трион повишава износването на направляващата шина, веригата за моторния трион и задвижващия венец на веригата. Вижте *За регулиране на обтягането на веригата за моторния трион на страница 35.*

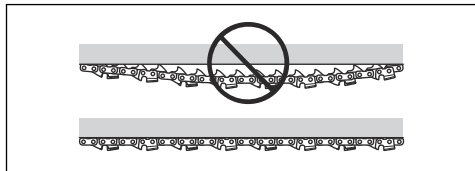

- Редовно извършвайте техническа поддръжка на режещото оборудване и го поддържайте правилно смазано. Ако веригата за моторния трион не е смазана правилно, опасността от износване на направляващата шина, веригата за моторния трион и задвижващия венец на веригата се увеличава.

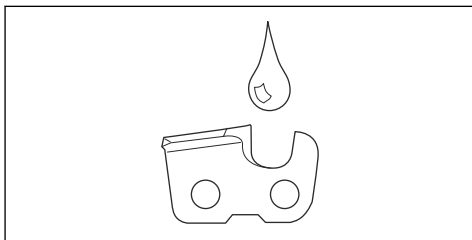

Монтаж

Въведение



ПРЕДУПРЕЖДЕНИЕ: Прочетете и разберете главата за безопасност, преди да монтирате продукта.

За монтиране на направляващата шина и веригата за моторен трион

1. Преместете предния предпазител за ръка назад, за да изключите верижната спирачка.
2. Отстранете гайките на шината и капака на съединителя.

Забележка: Ако е трудно да се отстрие капакът на съединителя, затегнете гайката на шината, задействайте и освободете верижната спирачка. Ако се чуе щракване, тя е освободена правилно.

3. Поставете направляващата шина на болтовете на шината. Преместете направляващата шина до най-задното ѝ положение.
4. Монтирайте правилно веригата за моторен трион около задвижващия венец и я поставете в жлеба на направляващата шина.



ПРЕДУПРЕЖДЕНИЕ: Винаги носете защитни ръкавици, когато поставяте веригата за моторен трион.

5. Уверете се, че ръбовете на режещите звена върху горния край на направляващата шина са насочени напред.

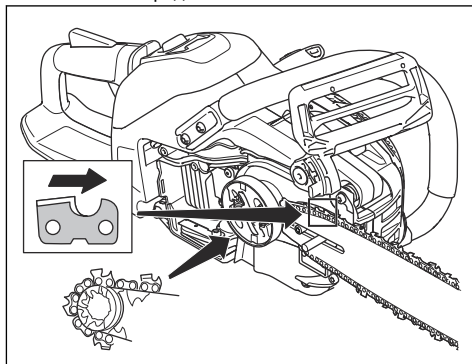

6. Подравнете отвора в направляващата шина с регулиращия щифт на веригата и монтирайте капака на съединителя.

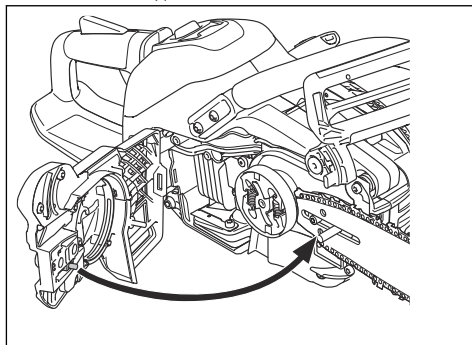

7. Затегнете докрай гайките на шината на ръка.

8. Затегнете веригата за моторен трион. Направете справка с *За регулиране на обтягането на веригата за моторния трион на страница 35* за инструкции.
9. Затегнете гайките на шината.

Забележка: Някои модели имат само една гайка на шината.

Устройство Husqvarna® Connectivity

Свързаност

Този продукт е подготвен за свързаност и има местоположение за монтаж на устройство Husqvarna® Connectivity. Когато устройството Husqvarna® Connectivity е монтирано, продуктът има Bluetooth® безжична технология и може да използва Husqvarna Fleet Services™ за свързване с мобилни устройства. Това дава възможност за допълнителни функции.

За монтиране на Husqvarna connectivity device

Извършете следващите стъпки, за да монтирате Husqvarna connectivity device. За повече информация относно Husqvarna connectivity device направете справка с www.husqvarna.com.

1. Отстранете винта и отворете пластмасовия капак.

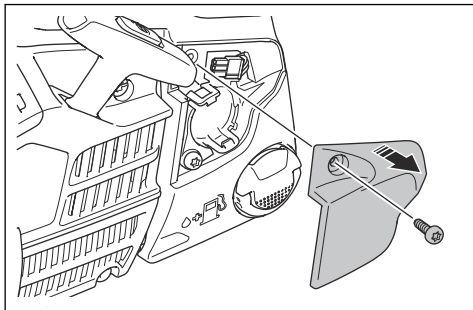

2. Отстранете конектора.

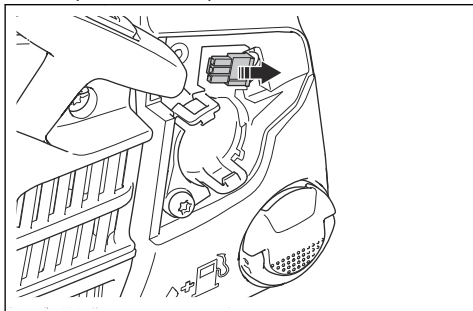

3. Монтирайте Husqvarna connectivity device.

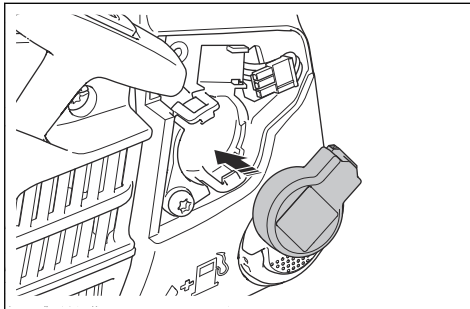

4. Монтирайте конектора към Husqvarna connectivity device.

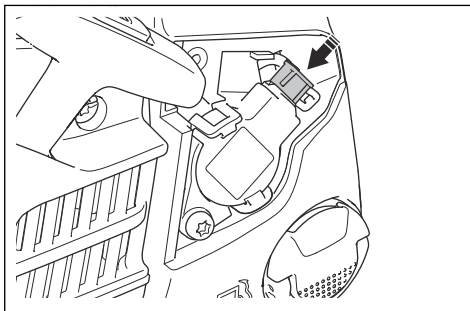

5. Монтирайте пластмасовия капак и затегнете винта.

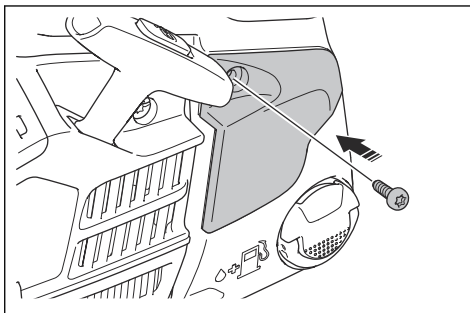

Husqvarna Fleet Services™

Husqvarna Fleet Services™ е решение в облак, което осигурява общ преглед върху всички продукти на мениджъра на автомобилния парк

за търговската мрежа. Също така е възможно мениджърите на автомобилните паркове да получат отдалечен достъп за информация относно продукта. За повече информация относно Husqvarna Fleet Services™™ направете справка с www.husqvarna.com.

Husqvarna Connect

Husqvarna Connect е безплатно приложение за Вашето мобилно устройство. Приложението Husqvarna Connect осигурява разширени функции за Вашия продукт на Husqvarna.

- Разширена продуктова информация.
- Информация и помощ за частите на продукта и сервизното обслужване.

За да започнете да използвате Husqvarna Connect

1. Изтеглете приложението Husqvarna Connect на Вашето мобилно устройство.

2. Регистрирайте се в приложението Husqvarna Connect.
3. Следвайте стъпките с инструкции в приложението Husqvarna Connect, за да свържете и регистрирате продукта.

Забележка: Приложението Husqvarna Connect не е налично за изтегляне на всички пазари. Свържете се с дистрибутор по обслужването за повече информация.

Операция

Въведение



ПРЕДУПРЕЖДЕНИЕ: Прочетете и разберете раздела с инструкции за безопасност преди използване на продукта.

За проверка на функциите, преди да използвате продукта

1. Уверете се, че верижната спирачка функционира нормално и че не е повредена.
2. Уверете се, че предпазителят за дясната ръка не е повреден.
3. Уверете се, че фиксаторът на дроселната клапа функционира нормално и че не е повреден.
4. Уверете се, че превключвателят за включване/ изключване функционира нормално и че не е повреден.
5. Уверете се, че по дръжките няма масло.
6. Уверете се, че антивибрационна система функционира нормално и че не е повредена.
7. Уверете се, че ауспухът функционира нормално и че не е повреден.
8. Уверете се, че всички части на продукта са монтирани правилно и не са повредени или липсващи.
9. Уверете се, че уловителят на веригата е закрепен правилно.

10. Проверете натягането на веригата за моторен трион.

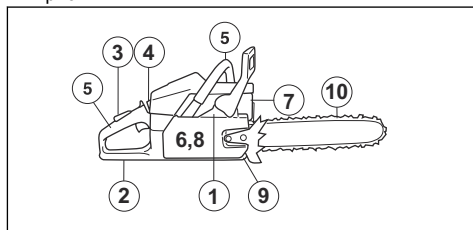

Гориво

Този продукт разполага с двутактов двигател.



ВНИМАНИЕ: Неподходящият тип гориво може да доведе до повреда на двигателя. Използвайте смес от бензин и масло за двутактови двигатели.

Предварително смесено гориво

- За постигане на оптимални работни характеристики и за удължаване на срока на експлоатация на двигателя използвайте предварително смесено алкилатно гориво на Husqvarna. Това гориво съдържа по-малко вредни химикали в сравнение с обикновеното гориво и това намалява вредните отработени газове. С това гориво количеството остатъци след изгарянето е по-ниско, което запазва компонентите на двигателя по-чисти.

За изготвяне на горивна смес

Бензин

- Използвайте качествен безоловен бензин с максимално съдържание на етанол 10%.



ВНИМАНИЕ: Не използвайте бензин с октаново число по-малко от 90 RON/87 AKI. Използването на по-ниско октаново число може да доведе до детонационно горене в двигателя, което предизвиква повреди в него.

Масло за двутактов двигател

- За постигане на най-добри резултати и работни характеристики използвайте масло за двутактови двигатели на Husqvarna.
- Ако не разполагате с масло за двутактови двигатели на Husqvarna, използвайте друго висококачествено масло за двутактови двигатели, разработено за двигатели с въздушно охлаждане. Говорете с дистрибутора по сервизното обслужване за избор на точното масло.



ВНИМАНИЕ: Не използвайте масло за извънбордови двутактови двигатели с водно охлаждане, понякога наричано извънбордово масло. Не използвайте масло за четиритактови двигатели.

Смесване на бензин и масло за двутактов двигател

Бензин, литри	Масло за двутактов двигател, литри
	2% (50:1)
5	0,10
10	0,20
15	0,30
20	0,40



ВНИМАНИЕ: Малки грешки могат да повлияят драстично на съотношението в сместа, когато смесвате малки количества гориво. Измервайте внимателно количеството масло, за да сте сигурни, че ще получите правилната смес.

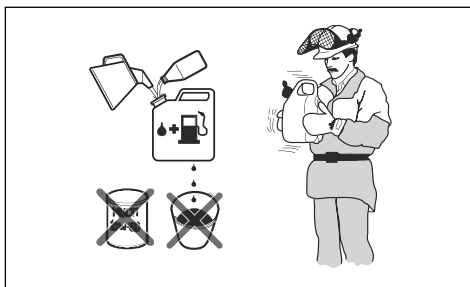

1. Налейте половината гориво в чист съд за гориво.
2. Добавете цялото количество масло.
3. Разклатете горивната смес.
4. Долейте останалото количество бензин в съда.
5. Разклатете внимателно горивната смес.



ВНИМАНИЕ: Не смесвайте количество гориво, което ще престои повече от 1 месец.

Пълнене на резервоара за гориво



ПРЕДУПРЕЖДЕНИЕ: Спазвайте следната процедура за Ваша безопасност.

1. Спрете двигателя и го оставете да се охлади.
2. Почистете областта около капачката на резервоара за гориво.

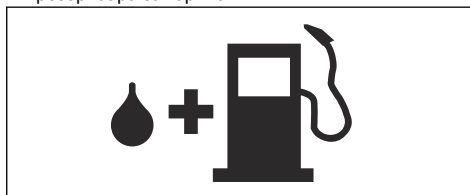

3. Разклатете контейнера и се уверете, че горивото е напълно смесено.
4. Отстранете бавно капачката на резервоара за гориво, за да освободите налягането.
5. Напълнете резервоара за гориво.



ВНИМАНИЕ: Уверете се, че в резервоара за гориво няма твърде много гориво. Когато се нагрее, горивото се разширява.

6. Затегнете капачката на резервоара за гориво внимателно.
7. Почистете разлятото гориво върху продукта и около него.

8. Преди стартиране на двигателя преместете продукта на 3 m/10 ft или повече от мястото, където се извършва зареждането с гориво и където се намира източникът на горивото.

Забележка: За местоположението на резервоара за гориво на Вашия продукт направете справка с *Общ преглед на продукта на страница 3*.

За да извършите разработване

- През първите 10 часа работа не подавайте за продължително време максимална газ без натоварване.

Използвайте подходящото верижно масло



ПРЕДУПРЕЖДЕНИЕ: Не използвайте отработено масло, което може да предизвика щети на Вас и на природата. Отработеното масло поврежда също маслената помпа, направляващата шина и веригата за моторен трион.



ПРЕДУПРЕЖДЕНИЕ: Веригата за моторния трион може да се скъса, ако не е достатъчно смазването на режещото оборудване. Опасност от сериозно нараняване или смърт за оператора.



ПРЕДУПРЕЖДЕНИЕ: Този продукт има функция, която позволява изразходване на горивото преди изразходването на верижното масло. За да се изпълнява тази функция нормално, използвайте подходящо верижно масло. Когато избирате верижно масло, говорете с дистрибутора по сервизното обслужване.

- Използвайте верижно масло Husqvarna за постигане на максимален срок на експлоатация на веригата за моторния трион и за предотвратяване на отрицателните въздействия върху околната среда. Ако не разполагате с верижно масло на Husqvarna, тогава Ви препоръчваме да използвате стандартно верижно масло.
- Използвайте верижно масло с добра адхезия към веригата за моторния трион.
- Използвайте верижно масло с вискозитет, който е подходящ за температурата на околната среда.



ВНИМАНИЕ: Ако маслото е твърде рядко, то се изразходва преди горивото. Ако температурата е под 0°C/32°F, някои верижни

масла стават прекалено гъсти, което може да доведе до повреждане на компонентите на маслената помпа.

- Използвайте препоръчаното режещо оборудване. Вижте *Принадлежности на страница 42*.
- Отстранете капачката на резервоара за верижно масло.
- Напълнете с масло резервоара за верижно масло.
- Поставете капачката внимателно.

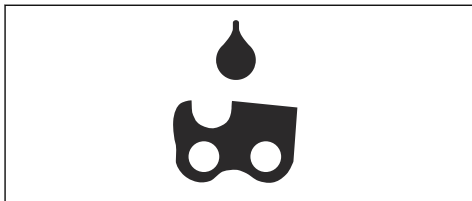

Забележка: За да видите местоположението на резервоара за верижно масло на Вашия продукт, направете справка с *Общ преглед на продукта на страница 3*.

Информация за отката



ПРЕДУПРЕЖДЕНИЕ: Откатът може да причини сериозно нараняване или смърт на оператора или други хора. За да намалите опасността, Вие трябва да знаете причините за получаване на откат и начина за неговото предотвратяване.

Откат може се получава, когато зоната на откат на направляващата шина докосне предмет. Откатът може да възникне неочаквано и с голяма сила, която изтласква продукта по посока на оператора.

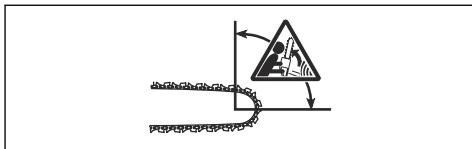

Откатът винаги възниква в режещата равнина на направляващата шина. Обикновено продуктът се изтласква към оператора, но може да се премести и в друга посока. Начинът, по който използвате

продукта при възникване на откат, определя посоката на движение.



По-малкият радиус на шината намалява силата на отката.

Използвайте вериги за моторен трион с малък откат, за да намалите въздействието на отката. Не позволявайте зоната на откат да докосва предмети.



ПРЕДУПРЕЖДЕНИЕ: Никаква верига за моторен трион не може да предотврати напълно отката. Винаги съблюдавайте инструкциите.

Често задавани въпроси за отката

• **В случай на откат ръката винаги ли ще задейства верижната спирачка?**

Не. Нужна е определена сила, за да се избута напред аварийният лост. Ако не използвате нужната сила, верижната спирачка няма да се задейства. Също така по време на работа трябва стабилно да държите дръжките на продукта с две ръце. Ако се получи откат, е възможно верижната спирачка да не спре веригата за моторния трион, преди тя да Ви достигне. Има и някои позиции, при които Вашата ръка не може да докосне аварийния лост, за да задейства верижната спирачка.

• **По време на откат механизмът за освобождаване на инерцията винаги ли ще задейства верижната спирачка?**

Не. Първо верижната спирачка трябва да работи нормално. Вижте *Техническо обслужване и проверки на приспособленията за безопасност на продукта на страница 28* за инструкции за проверката на верижната спирачка.

Препоръчваме Ви да правите това всеки път, преди да използвате продукта. Второ, силата на отката трябва да бъде достатъчно голяма, за да задейства верижната спирачка. Ако верижната спирачка е прекалено чувствителна, тя може да се задейства при по-натоварена работа.

• **Верижната спирачка винаги ли ще ме предпазва от нараняване по време на откат?**

Не. Верижната спирачка трябва да работи нормално, за да осигури защита. Верижната спирачка трябва също така да се задейства при

откат, за да спре веригата за моторен трион. Ако сте близо до направляващата шина, е възможно верижната спирачка да няма достатъчно време, за да спре веригата за моторния трион, преди тя да Ви удари.



ПРЕДУПРЕЖДЕНИЕ: Само Вие и правилната техника на работа може да предотвратите откатите.

Извършете преди стартиране на продукта



ПРЕДУПРЕЖДЕНИЕ: Верижната спирачка трябва да бъде задействана при стартиране на продукта, за да се намали опасността от нараняване.

1. Придвигнете аварийния лост напред, за да задействате верижната спирачка.

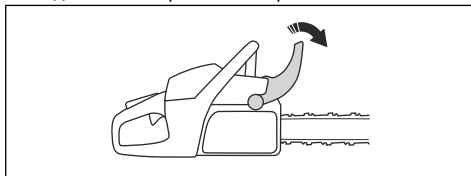

2. Издърпайте превключвателя за стартиране/спирание (A) навън и нагоре, за да го зададете в положение за стартиране.
3. Натиснете купола на горивната помпа (B) около 6 пъти или докато горивото започне да запълва купола. Не е необходимо да се пълни докрай куполът на горивната помпа.

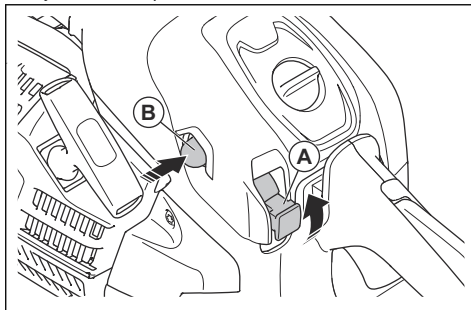

4. Продължете *За стартиране на продукта на страница 18* за повече инструкции.

За стартиране на продукта



ПРЕДУПРЕЖДЕНИЕ: Когато стартирате продукта, трябва да държите краката си в стабилно положение.



ПРЕДУПРЕЖДЕНИЕ: Ако веригата за моторен трион се върти при обороти на празен ход, говорете с дилъра по сервисното обслужване и не използвайте продукта.

1. Поставете продукта на земята.
2. Поставете лявата си ръка върху предната ръкохватка.
3. Поставете десния си крак в захвата за обувка на задната ръкохватка.
4. Издърпайте бавно дръжката на въжето на стартера с дясната си ръка, докато не усетите съпротивление.



ПРЕДУПРЕЖДЕНИЕ: Не навивайте стартерното въже около ръката си.

5. Издърпайте бързо и силно ръкохватката на въжето на стартера, докато двигателят не стартира.

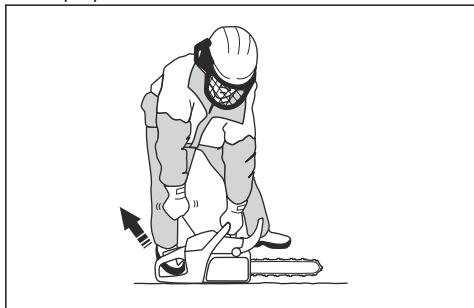

ВНИМАНИЕ: Не дърпайте докрай въжето на стартера и не пускайте дръжката на въжето на стартера. Това може да повреди продукта.

6. Бързо изключете блокировката на регулатора за газта, за да зададете продукта на обороти на празен ход.

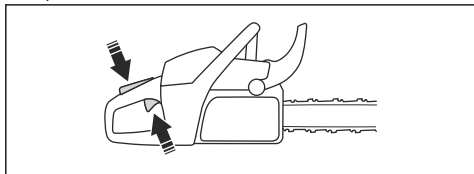

7. Преместете предния предпазител за ръка назад, за да изключите верижната спирачка.

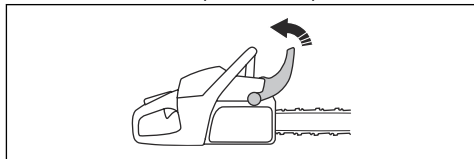

8. Използвайте продукта.

Спиране на продукта

1. Натиснете превключвателя за включване/ изключване надолу, за да спрете двигателя.

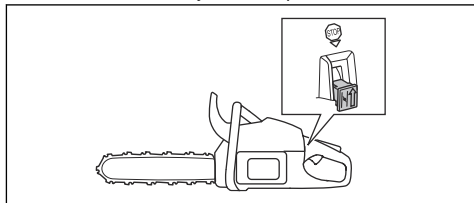

Работен ход с теглене и работен ход с бутане

Можете да режете дърво с продукта в 2 различни посоки.

- Да режете на теглещ ход означава да режете с долната част на направляващата шина. Веригата за моторен трион се изтегля през дървото, когато режете. В тази позиция имате по-добър контрол над продукта и позицията на зоната на откат.

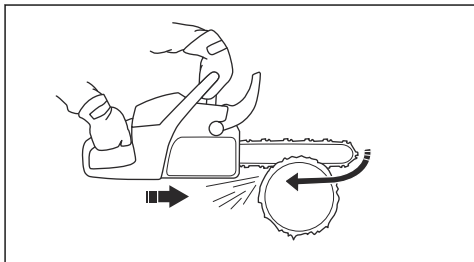

- Да режете на бутач ход означава да режете с горната част на направляващата шина. Веригата

за моторен трион избутва продукта по посока на оператора.

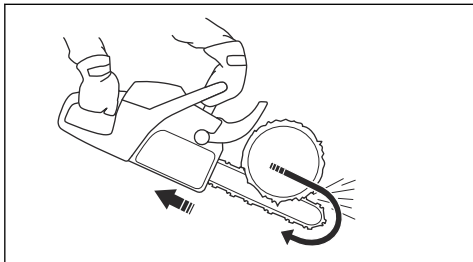

ПРЕДУПРЕЖДЕНИЕ: Ако веригата за моторния трион бъде захваната в стъблото, продуктът може да бъде изтласкан към Вас. Дръжте продукта здраво и се уверете, че зоната на отката на направляващата шина не докосва дървото и не предизвиква откат.

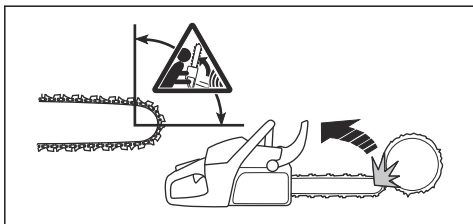

За използване на техника на рязане



ПРЕДУПРЕЖДЕНИЕ:

Използвайте пълна газ при рязане и намалявайте оборотите до такива на празен ход след всяко рязане.



ВНИМАНИЕ: Двигателят може да се повреди, ако работи прекалено дълго време при пълна газ без товар.

1. Поставете ствола на магаре или подпори.

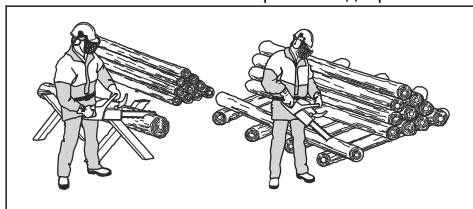

ПРЕДУПРЕЖДЕНИЕ: Не режете стволовете, когато са на купчина. Това повишава риска за

откат и може да причини сериозно нараняване или смърт.

2. Отстранявайте нарязаните парчета дърво от зоната на рязане.



ПРЕДУПРЕЖДЕНИЕ:

Нарязаните парчета в зоната на рязане повишават риска за откат и затрудняват поддържането на равновесие.

Използване на буферния шип

1. Натиснете буферния шип в ствола на дървото.
2. Подайте пълна газ и завъртете продукта. Дръжте буферния шип опрян в ствола. Тази процедура улеснява прилагането на необходимата сила за разрязане на ствола.

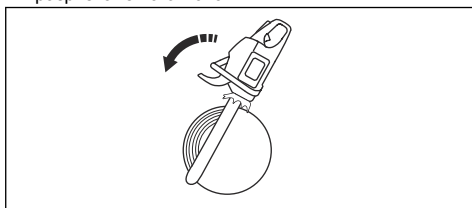

Рязане на ствол върху земята

1. Режете ствола на теглещ ход. Поддържайте пълна газ, но бъдете подготвени за внезапни инциденти.

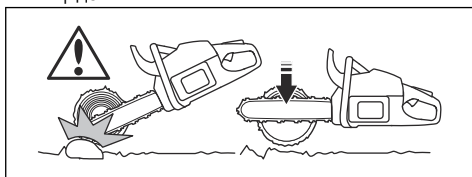

ПРЕДУПРЕЖДЕНИЕ:

Уверете се, че веригата за моторен трион не докосва земята при завършване на разреза.

2. Разрежете приблизително $\frac{3}{4}$ от ствола и спрете. Обърнете ствола и разрежете от противоположната страна.

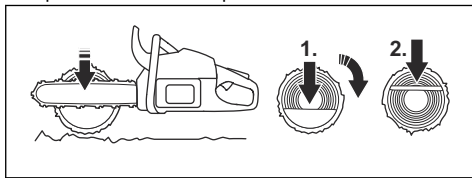

Рязане на ствол с опора в единия край



ПРЕДУПРЕЖДЕНИЕ: Уверете се, че стволът не се пречупва при рязане. Спазвайте инструкциите по-долу.

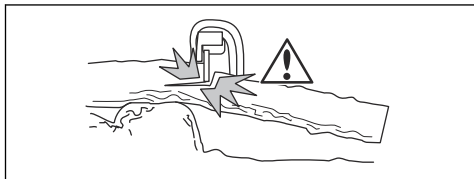

1. Разрежете на тласкащ ход приблизително $\frac{1}{3}$ от ствола.
2. Разрежете ствола на теглещ ход, докато двата среза се съединят.

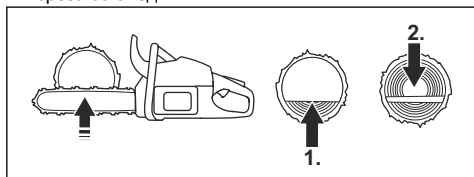

Рязане на ствол с опора от двете страни



ПРЕДУПРЕЖДЕНИЕ: Уверете се, че веригата на триона не се захваща в ствола по време на рязане. Спазвайте инструкциите по-долу.

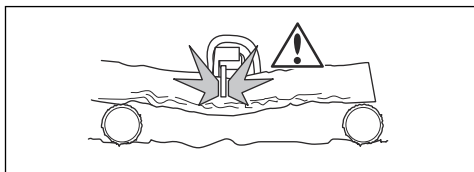

1. Разрежете на теглещ ход приблизително $\frac{1}{3}$ от ствола.
2. Разрежете останалата част от ствола на тласкащ ход, за да завършите среза.

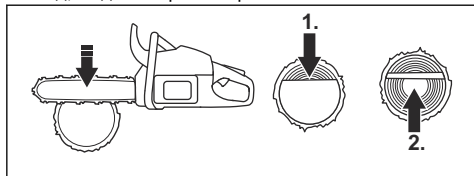

ПРЕДУПРЕЖДЕНИЕ: Спрете двигателя, ако веригата на триона се захване в ствола. Използвайте лост, за да разтворите среза и да освободите продукта. Не опитвайте да издърпвате

продукта с ръце. Това може да причини нараняване, когато продуктът внезапно се освободи.

За използване на техниката на поваляне

Забележка: При дебели клони използвайте техниката на рязане. Вижте *За използване на техниката на рязане на страница 20*.



ПРЕДУПРЕЖДЕНИЕ:

Съществува голяма опасност от злополука, когато си служите с техниката на поваляне. Вижте *Информация за отката на страница 17* инструкциите как да избегнете откат.



ПРЕДУПРЕЖДЕНИЕ:

Резете клоните един по един. Внимавайте когато премахвате малките клонки и не рижете храсти или множество малки клонки едновременно. Малките клонки могат да се захванат във веригата на триона и да не позволяват безопасно функциониране на продукта.

Забележка: Рижете клоните на части, ако е необходимо.

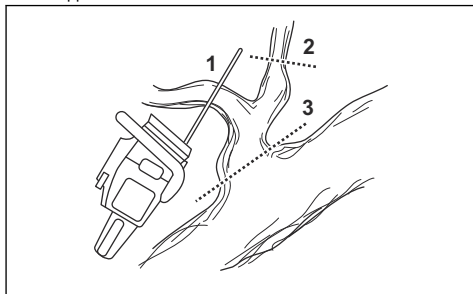

1. Премахнете клоните от дясната страна на стъблото.
 - а) Дръжте направляващата шина от дясната страна на ствола, а тялото на продукта срещу ствола.

- b) Приложете подходящата техника на рязане според напрежението в клона.

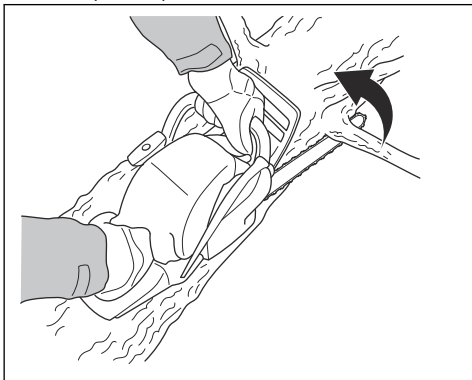

ПРЕДУПРЕЖДЕНИЕ: Ако не сте уверени как да отрежете клона, обърнете се към професионален оператор на моторен трион преди да продължите.

2. Премахнете клоните на горната част на ствола.

- a) Дръжте продукта върху ствола и оставете направляващата шина да се движи по дължината му.
b) Режете на тласкащ ход.

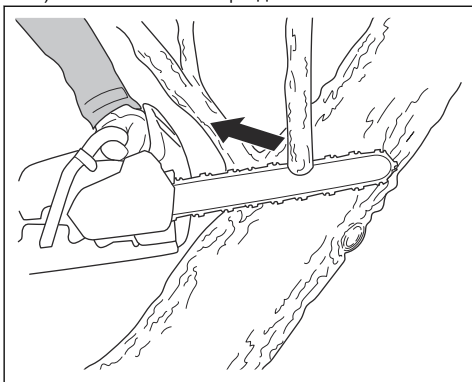

3. Премахнете клоните от лявата страна на стъблото.

- a) Приложете подходящата техника на рязане според напрежението в клона.

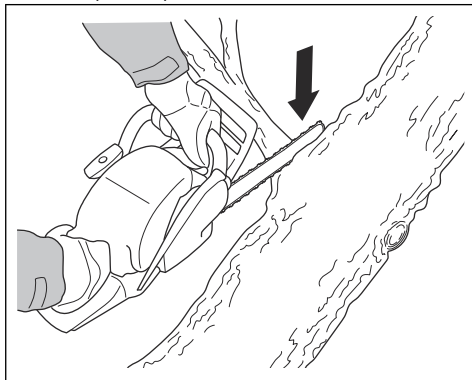

ПРЕДУПРЕЖДЕНИЕ: Ако не сте уверени как да отрежете клона, обърнете се към професионален оператор на моторен трион преди да продължите.

Вижте *Рязане на дървета и клони, които са натегнати на страница 25* инструкциите за начина на рязане на клони под напрежение.

Използване на техниката на повяляне на дърво



ПРЕДУПРЕЖДЕНИЕ: Трябва да имате опит за повяляне на дърво. Ако е възможно, запишете се за обучителен курс за работа с верижни триони. Обърнете се към оператор с опит за повече информация.

Пазене на безопасно разстояние

1. Уверете се, че хората около вас са на безопасно разстояние най-малко 2 1/2 дължини на дървото.

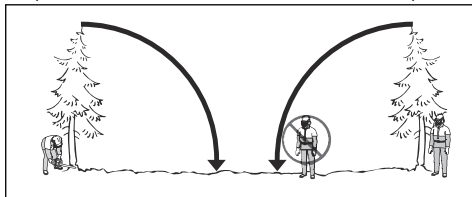

2. Преди или в процеса на повалянето трябва да се убедите, че в тази рискова зона няма никого.

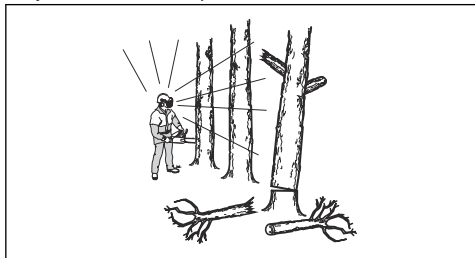

Определяне на посоката на поваляне

1. Проучете в коя посока трябва да падне дървото. Целта е да падне в положение, при което може лесно да окастрите и разрежете ствола. Също така е важно да стоите стабилно на краката си и да можете да се придвижвате безопасно.



ПРЕДУПРЕЖДЕНИЕ: Ако е опасно или невъзможно да повалите дървото в естествената му посока, отсечете го в друга посока.

2. Проучете естествената посока на падане на дървото. Например наклонът и огъването на дървото, посоката на вятъра, разположението на клоните и тежестта на снега.
3. Проверете дали има препятствия, като например други дървета, електропроводи, пътища и/или сгради наоколо.
4. Огледайте за белези на увреждане и гниене в стъблото.



ПРЕДУПРЕЖДЕНИЕ: Гниене в стъблото може да означава опасност от падане на дървото преди да сте завършили рязането.

5. Уверете се, че дървото няма увредени или мъртви клони, които могат да се откъснат и да Ви ударят при повалянето.
6. Не оставяйте дървото да падне върху друго стоящо дърво. Премахването на заклещено дърво е опасно и има голяма опасност от злополука. Вижте *За освобождаване на заклещено дърво на страница 25.*

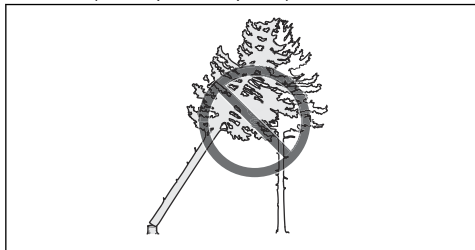

ПРЕДУПРЕЖДЕНИЕ: По време на критични операции по поваляне, свалете незабавно антифоните, когато рязането приключи. Важно е да чувате звуците и предупредителните сигнали.

Почистване на ствола и подготовка на пътя на отстъпление

Отрежете всички клони на височината на раменете Ви и по-надолу.

1. Речете на телгещ ход от отгоре надолу. Уверете се, че дървото е между Вас и продукта.

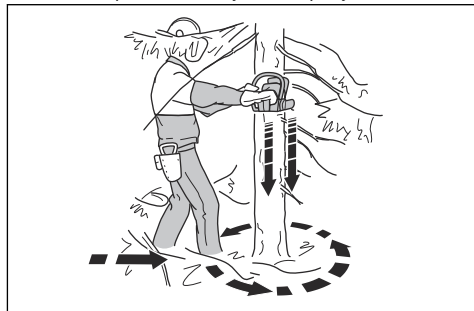

2. Премахнете израстъците от работната зона около дървото. Премахнете всички изрязан материал от работната зона.
3. Огледайте участъка за препятствия, като камъни, клони и дупки. Трябва да имате свободен път на отстъпление, когато дървото започне да пада. Пътят на отстъпление трябва да бъде приблизително 135 градуса настрана от посоката на повалянето.

1. Опасна зона
2. Път на отстъпление
3. Посоката на поваляне

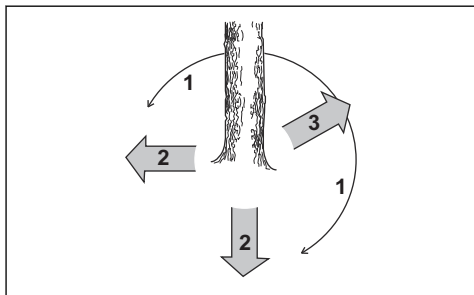

Поваляне на дърво

Husqvarna Ви препоръчва при поваляне на дърво да направите направляващите срезове, след което да приложите метода на безопасния ъгъл. Методът на

безопасния ъгъл Ви помага да направите правилен засек и да контролирате посоката на поваляне.



ПРЕДУПРЕЖДЕНИЕ: Не поваляйте дървета с диаметър два пъти по-голям от дължината на направляващата шина. За това трябва да преминете специално обучение.

Засек

Най-важната процедура при поваляне на дърво е да направите правилен засек. С правилен засек контролирате посоката на поваляне и сте убедени, че процедурата на поваляне е безопасна.

Дебелината на засека трябва да бъде еднаква и минимум 10% от диаметъра на дървото.



ПРЕДУПРЕЖДЕНИЕ: Ако засекът е неправилен или твърде тънък, Ви не контролирате посоката на поваляне.

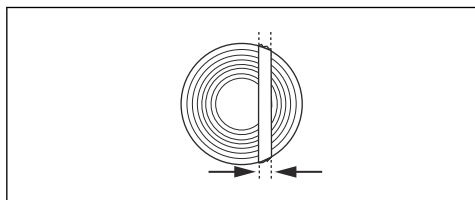

Как се правят направляващи срезове

1. Направете направляващите срезове $\frac{1}{4}$ от диаметъра на дървото. Осигурете ъгъл $45^\circ - 70^\circ$ между най-горния и най-долния направляващ срез.

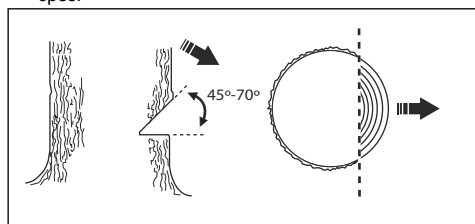

- а) Направете горния направляващ срез. Изравнете белега за посоката на поваляне (1) на продукта с посоката на поваляне на дървото (2). Стойте зад продукта, а дървото да бъде от лявата Ви страна. Режете с теглец ход.

- б) Направете долния направляващ срез. Уверете се, че краят на долния направляващ срез е в същата точка като края на горния направляващ срез.

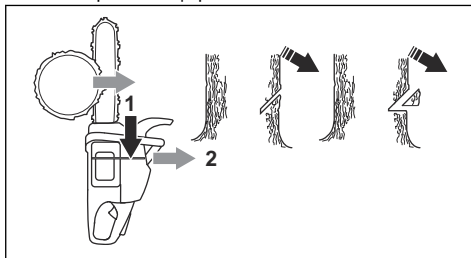

2. Уверете се, че долният направляващ срез е хоризонтален и под ъгъл 90° спрямо посоката на поваляне.

Използване на метода на безопасния ъгъл

Поваленият срез трябва да бъде малко над направляващия срез.

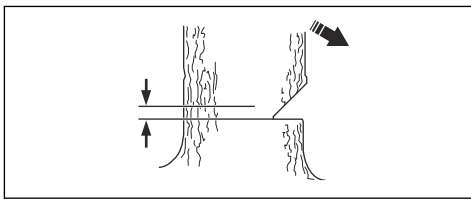

ПРЕДУПРЕЖДЕНИЕ:

Внимавайте когато режете с върха на направляващата шина. Започнете да режете с долната част на върха на направляващата шина, като направите отвор, изрязан в ствола.

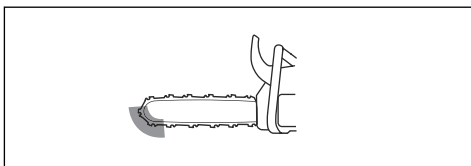

1. Ако полезната дължина на рязане е по-голяма от диаметъра на дървото, направете тези стъпки (а - d).

 - а) Направете отвор, изрязан направо в ствола, за да оформите ширината на засека.

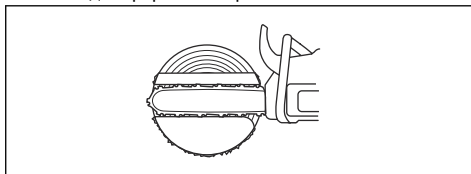

- b) Режете на теглещ ход, докато не остане $\frac{1}{3}$ от ствола.
- c) Изтеглете направляващата шина 5 – 10 cm/2 – 4 in в задна посока.
- d) Прережете останалата част от ствола, за да оформите безопасен ъгъл, широк 5 – 10 cm/2 – 4 in.

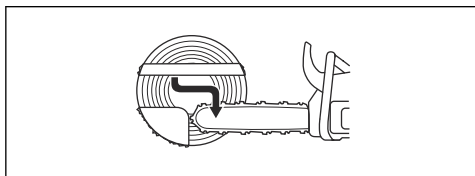

2. Ако полезната дължина на рязане е по-малка от диаметъра на дървото, направете тези стъпки (a – d).
- a) Направете отвор, изрязан напрого в ствола. Изрязаният отвор трябва да превишава $\frac{3}{5}$ от диаметъра на дървото.
- b) Прережете на теглещ ход останалата част от ствола.

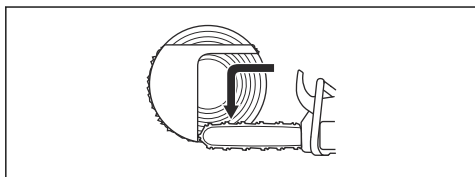

- c) Режете напрого в ствола от другата страна на дървото, за да оформите засека.
- d) Режете на тласкащ ход, докато не остане $\frac{1}{3}$ от ствола, за да оформите безопасния ъгъл.

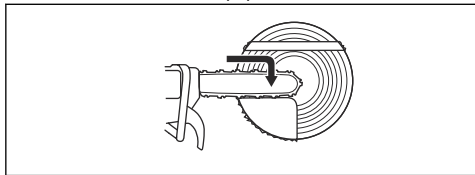

3. Поставете клин в разреза напрого отзад.

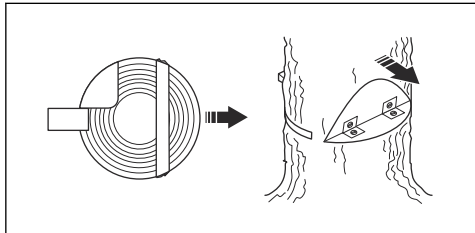

4. Отсечете ъгъла, за да падне дървото.

Забележка: Ако дървото не падне, удрийте клина, докато падне.

5. Когато дървото започне да пада, използвайте пътя за отстъпление, за да се отдалечите от дървото. Отдалечете се минимум 5 m/15 ft от дървото.

За освобождаване на заклещено дърво



ПРЕДУПРЕЖДЕНИЕ: Много е опасно да се премахне заклещено дърво и има голяма опасност от злополука. Стойте извън зоната на опасност и не се опитвайте да повалите заклещено дърво.

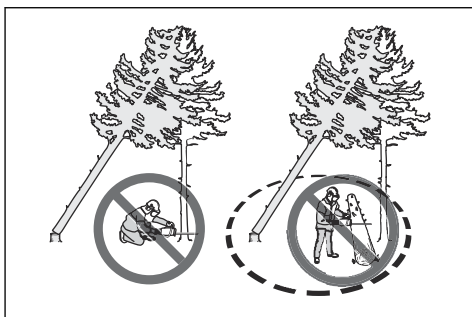

Най-безопасната процедура е да използвате някоя от следните лебедки:

- Монтирана на трактор

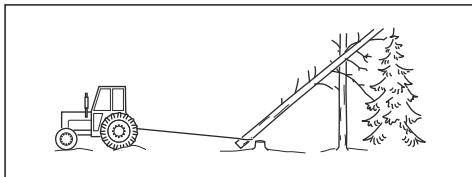

- Преносима

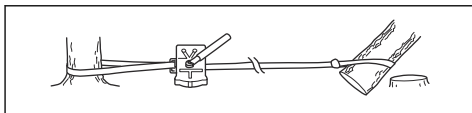

Рязане на дървета и клони, които са натегнати

1. Определете в каква посока ще се движат натегнатите дърво или клон.
2. Определете къде е точката на максимална натегнатост.

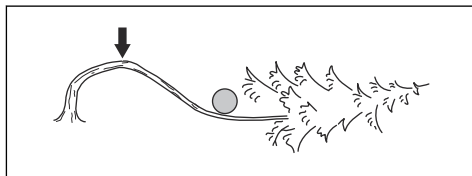

3. Прочетете коя е най-безопасната процедура за освобождаване на натягането.

Забележка: При някои ситуации единствената безопасна процедура е да използвате лебедка, а не продукта.

4. Стойте в такова положение, при което дървото или клонът няма да Ви ударят при освобождаване на натягането.

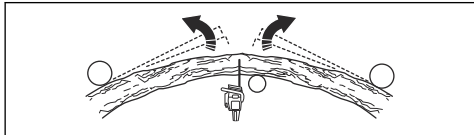

5. Направете един или повече срезове с необходимата дълбочина, за да се намали натягането. Режете близо до точката на максимално напрежение. Направете така, че дървото или клонът да се пречупят в точката на максимално натягане.

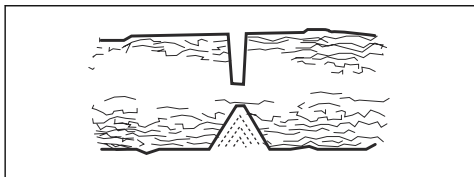

ПРЕДУПРЕЖДЕНИЕ: Не режете докрай дърво или клон, намиращи се под напрежение.



ПРЕДУПРЕЖДЕНИЕ:

Бъдете много внимателни, когато режете дърво, което е под напрежение. Съществува опасност дървото да отскочи бързо преди или след като го отсечете. Може да се получи сериозно нараняване, ако не сте застанали правилно или режете неправилно.

6. Когато трябва да разрежете напречно дърво/клон, направете 2 или 3 среза на разстояние 1 инч един от друг и с дълбочина 2 инча.

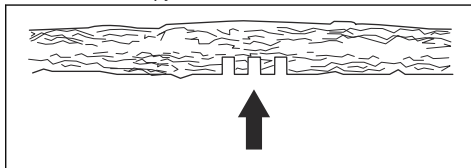

7. Продължете да режете дървото, докато дървото/клонът не се огъне и натягането не се освободи.

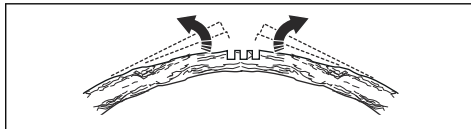

8. Разрежете дървото/клона от противоположната страна на огъването, след като напрежението се освободи.

Поддръжка

Въведение

за безопасност, преди да започнете техническо обслужване на продукта.



ПРЕДУПРЕЖДЕНИЕ: Прочетете и разберете главата с инструкции

Разписание за техническо обслужване

Всекидневно техническо обслужване	Седмично техническо обслужване	Месечно техническо обслужване
Почистете външните части на продукта и се уверете, че няма масло по ръкохватките.	Почистете системата за охлаждане. Направете справка с <i>За почистване на системата за охлаждане на страница 38.</i>	Извършете проверка на спирачната лента. Направете справка с <i>За проверка на спирачната лента на страница 28.</i>
Извършете проверка на регулатора за газта и блокировката на регулатора за газта. Направете справка с <i>За да проверите регулатора на газта и блокировката на регулатора на газта на страница 29.</i>	Извършете проверка на стартера, въжето на стартера и възвратната пружина.	Извършете проверка на центъра на съединителя, барабана на съединителя и пружината на съединителя.

Всекидневно техническо обслужване	Седмично техническо обслужване	Месечно техническо обслужване
Уверете се, че антивибрационните части не са повредени.	Смажете игления лагер. Направете справка с <i>За смазване на игления лагер на страница 36.</i>	Почистете запалителната свещ. Направете справка с <i>За проверка на запалителната свещ на страница 33.</i>
Почистете и извършете проверка на верижната спирачка. Направете справка с <i>За да направите проверка на задействането на аварийния лост и на верижната спирачка на страница 28.</i>	Отстранете чепаците по ръбовете на направляващата шина. Направете справка с <i>За проверка на направляващата шина на страница 37.</i>	Почистете външните части на карбуратора.
Извършете проверка на ограничителя на веригата. Направете справка с <i>За проверка на уловителя на веригата на страница 29.</i>	Почистете или сменете искрогасителната мрежа на ауспуха. Направете справка с <i>За извършване на проверка на ауспуха на страница 30.</i>	Извършете проверка на горивния филтър и маркуча за гориво. Сменете, ако е необходимо.
Завъртете направляващата шина, извършете проверка на отвора за смазване и почистете канала на направляващата шина. Направете справка с <i>За проверка на направляващата шина на страница 37.</i>	Почистете зоната на карбуратора.	Извършете проверка на всички кабели и връзки.
Уверете се, че направляващата шина и веригата за моторен трион получават достатъчно масло.	Почистете или сменете въздушни филтър. Направете справка с <i>Почистване на въздушния филтър на страница 32.</i>	Изпразнете резервоара за гориво.
Проверете веригата за моторен трион. Направете справка с <i>Заточване на веригата за моторен трион на страница 33.</i>	Почистете пространството между ребрата на цилиндъра.	Изпразнете резервоара за масло.
Заточете веригата за моторен трион и извършете проверка на обтягането ѝ. Направете справка с <i>За регулиране на обтягането на веригата за моторния трион на страница 35.</i>		
Извършете проверка на задвижващия венец на веригата. Направете справка с <i>За проверка на верижното зъбно колело на страница 36.</i>		
Почистете смукателния въздуховод на стартера.		
Уверете се, че гайките и винтовете са затегнати.		
Извършете проверка на превключвателя за спиране. Направете справка с <i>За проверка на превключвателя за включване/изключване на страница 29.</i>		

Всекидневно техническо обслужване	Седмично техническо обслужване	Месечно техническо обслужване
Уверете се, че няма течове на гориво от двигателя, резервоара или горивопроводите.		
Уверете се, че веригата за моторен трион не се върти, когато двигателят е на обороти на празен ход.		
Уверете се, че предпазителят за дясната ръка не е повреден.		
Уверете се, че ауспухът е закрепен правилно, че не е повреден и че няма липсващи части на ауспуха.		

Техническо обслужване и проверки на приспособленията за безопасност на продукта

За проверка на спирачната лента

1. Изчеткайте дървесен прах, смола и замърсявания от верижната спирачка и барабана на съединителя. Замърсяванията и износването възпрепятстват действието на спирачката.

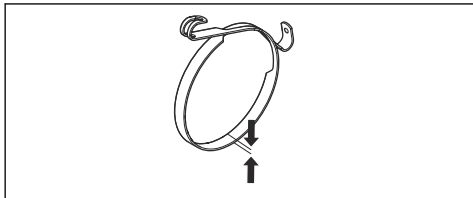

2. Проверка на спирачната лента. Спирачна лента трябва да бъде с дебелина най-малко 0,6 mm / 0,024 in в най-тънката си точка.

За да направите проверка на задействането на аварийния лост и на верижната спирачка

1. Уверете се, че аварийният лост не е повреден и че няма дефекти, като например пукнатини.
2. Уверете се, че аварийният лост се движи свободно и че е монтиран безопасно към капака на съединителя.

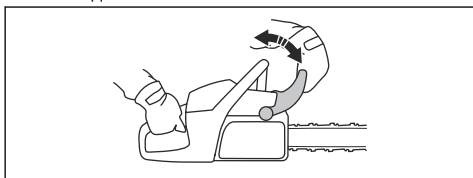

3. Дръжте продукта с 2 ръце над дънер или друга стабилна повърхност.



ПРЕДУПРЕЖДЕНИЕ:

Двигателят трябва да бъде изключен.

4. Пуснете предната дръжка и отпуснете върха на направляващата шина върху дънера.

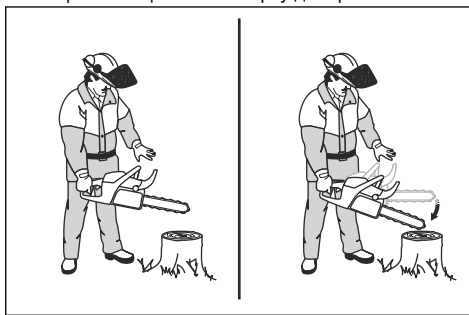

5. Уверете се, че верижната спирачка се активира, когато направляващата върха на направляващата шина удари дънера.

За направите проверка на верижната спирачка

1. Стартирайте продукта. Инструкции можете да видите в *За стартиране на продукта на страница 18*.



ПРЕДУПРЕЖДЕНИЕ:

Уверете се, че веригата за моторния трион не докосва земята или друг предмет.

2. Дръжте продукта здраво.

3. Подайте пълна газ и наклонете лявата си китка към аварийния лост, за да задействате верижната спирачка. Веригата за моторния трион трябва да спре незабавно.

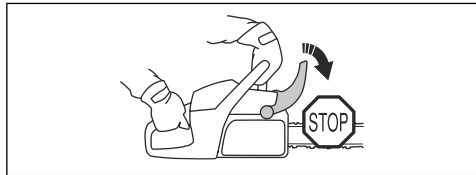

ПРЕДУПРЕЖДЕНИЕ: Не отпускате предната ръкохватка.

За да проверите регулатора на газта и блокировката на регулатора на газта

1. Уверете се, че регулаторът на газта и блокировката на регулатора за газта се движат свободно и възвратната пружина функционира нормално.

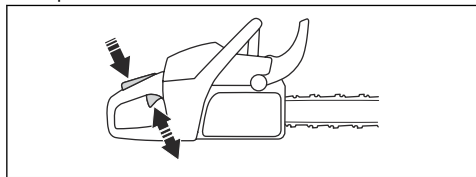

2. Натиснете надолу блокировката на газта и се уверете, че се връща в първоначалната си позиция, когато я отпуснете.

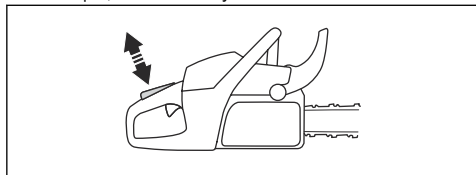

3. Уверете се, че регулаторът на газта се фиксира в позиция на празен ход, когато се освободи блокировката му.

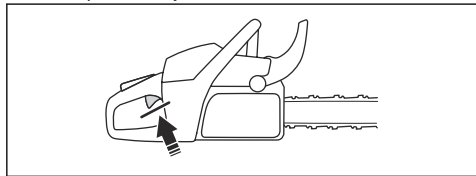

4. Стартирайте продукта и подайте пълна газ.
5. Отпуснете регулатора за газта и се уверете, че веригата за моторния трион спира и остава неподвижна.



ПРЕДУПРЕЖДЕНИЕ: Ако веригата за моторния трион се върти, когато регулаторът за газта е в положение на празен ход, свържете се с дистрибутора по сервисното обслужване.

За проверка на уловителя на веригата

1. Уверете се, че няма повреди по уловителя на веригата.
2. Уверете се, че уловителят на веригата е стабилен и е прикрепен към корпуса на продукта.

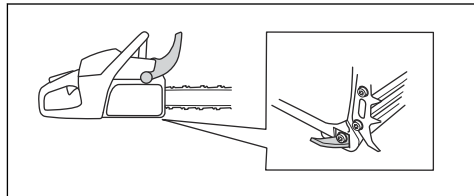

За проверка на предпазителя за дясната ръка

- Уверете се, че предпазителят за дясната ръка не е повреден и че няма дефекти, като например пукнатини.

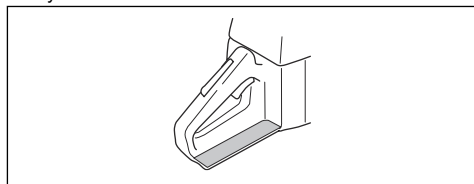

За проверка на антивибрационната система

1. Уверете се, че няма пукнатини или деформация на антивибрационните модули.
2. Уверете се, че антивибрационните модули са закрепени здраво към двигателя и дръжката.

Вижте *Общ преглед на продукта на страница 3* за информация за това, къде се намира антивибрационната система.

За проверка на превключвателя за включване/изключване

1. Стартирайте двигателя.

2. Натиснете превключвателя за включване/изключване надолу до положение STOP. Двигателят трябва да спре.

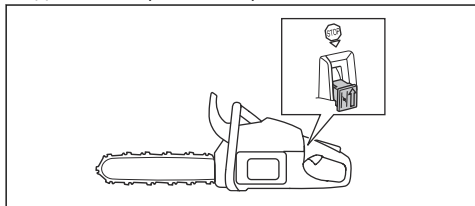

За извършване на проверка на ауспуха



ПРЕДУПРЕЖДЕНИЕ: Не използвайте продукт, който е с дефектен ауспух или с ауспух в лошо състояние.



ПРЕДУПРЕЖДЕНИЕ: Не използвайте продукт, ако няма искрогасителна мрежа на ауспуха или ако мрежата е дефектна.

1. Проверете ауспуха за повреди и дефекти.
2. Уверете се, че ауспухът е правилно закрепен към продукта.

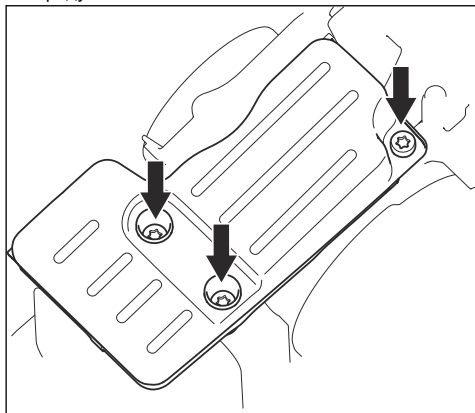

3. Ако продуктът има специална искрогасителна мрежа, я почиствайте ежеседмично.

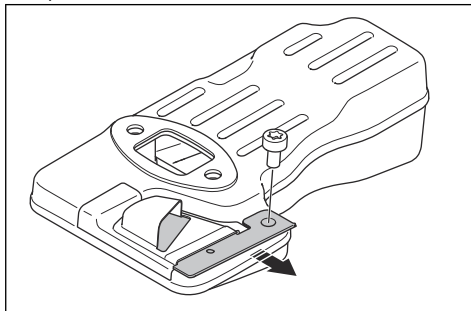

4. Сменяйте повредена искрогасителна мрежа.



ВНИМАНИЕ: Ако искрогасителната мрежа е блокирана, продуктът ще прегрее, а това ще причини повреда на цилиндъра и буталото.

AutoTune™

Вашият продукт има функция AutoTune™, която регулира карбуратора автоматично и осигурява най-добрата възможна регулировка. AutoTune™ позволява на двигателя да се адаптира към атмосферните условия, надморската височина, бензина и типа на маслото за двутактови двигатели.



ВНИМАНИЕ: Ако AutoTune™ не работи нормално, говорете с дистрибутора по сервизното обслужване. Продуктът се регулира правилно след неколккратно зареждане с гориво.

За смяна на скъсано или износено въже на стартера

1. Разхлабете винтовете на корпуса на стартера.
2. Отстранете корпуса на стартера.

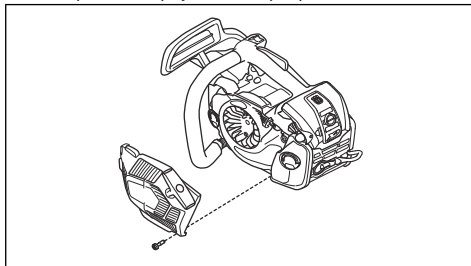

3. Издърпайте въжето на стартера на приблизително 30 cm/12 in и го поставете в прореза на шайбата.

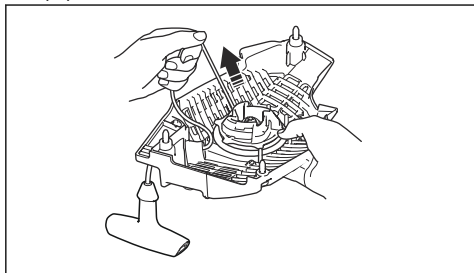

4. Оставете шайбата да се завърти бавно назад, за да се освободи откатната пружина.

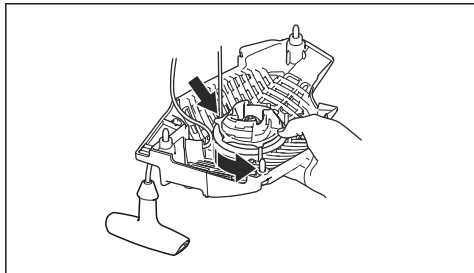

5. Отстранете винта и шайбата (A) и отстранете ролката (B).

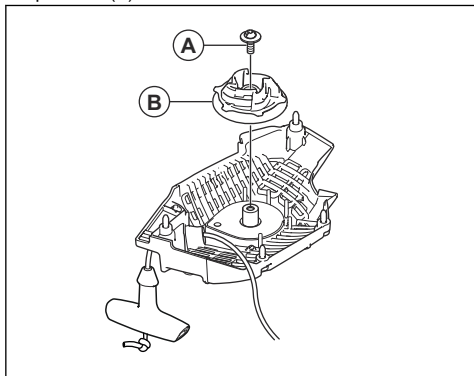

6. Хванете ръкохватката на въжето на стартера.

7. Издърпайте въжето на стартера, докато се покаже 1 cm от водача на пружината. В същото време натиснете капака на ръкохватката на стартера и го отстранете от ръкохватката на въжето на стартера.

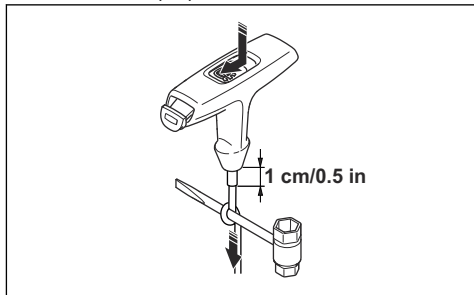

Забележка: Ако въжето на стартера се скъса в ръкохватката на същото, натиснете надолу капака на ръкохватката на стартера. Използвайте комбинирания гаечен ключ за отстраняване на капака на ръкохватката на стартера.

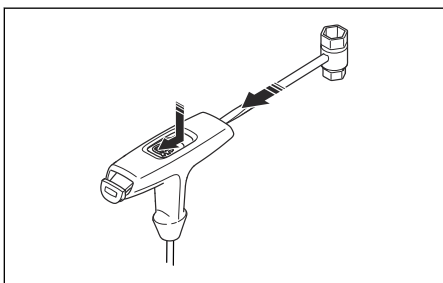

8. Закрепете ново въже на стартера към шайбата. Навийте въжето на стартера приблизително 3 оборота около шайбата.
9. Свържете шайбата към откатната пружина. Краят на откатната пружина трябва да се захване в шайбата.
10. Закрепете винта в центъра на шайбата.
11. Издърпайте въжето на стартера през отвора в корпуса на стартера, ръкохватката на въжето на стартера и водача на пружината.
12. Направете възел 1 cm/0,5 in (A) от края на въжето на стартера.
13. Поставете края на въжето или въжето на стартера паралелно на възела.

14. Натиснете надолу възела на място във водача на пружината (B).

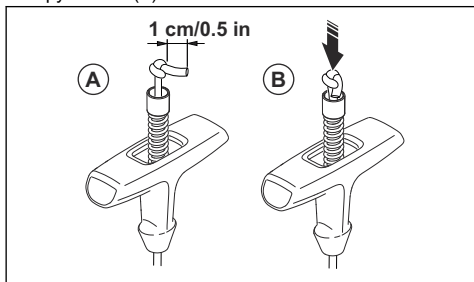

15. Издърпайте въжето на стартера, докато се покаже 1 cm от водача на пружината. В същото време поставете капака на ръкохватката на стартера.

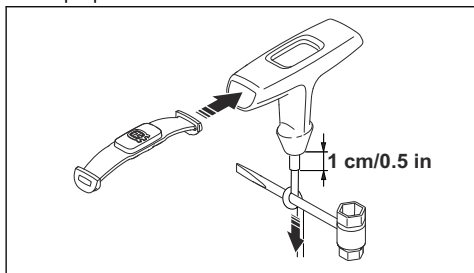

За затягане на откатната пружина

1. Поставете въжето на стартера в прореза на шайбата.
2. Завъртете предавателна шайба на стартера приблизително 2 оборота по часовниковата стрелка.
3. Поставете палеца си върху шайбата.
4. Издърпайте ръкохватката на въжето на стартера и изтеглете въжето на стартера докрай.
5. Преместете палеца си и освободете въжето на стартера.
6. Уверете се, че можете да завъртите шайбата ½ оборот, след като въжето на стартера е разгънато докрай.

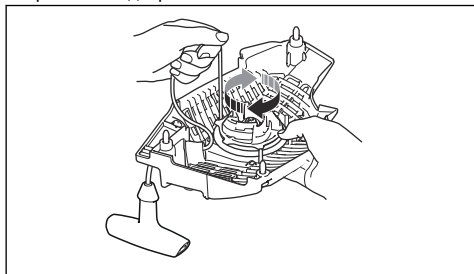

За да монтирате корпуса на стартера върху продукта

1. Издърпайте стартерното въже и установете стартера до картера.
2. Отпуснете бавно стартерното въже, докато шайбата да зацели зъбците.
3. Затегнете винтовете, придържащи стартера.

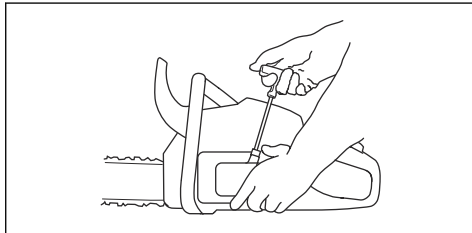

Почистване на въздушния филтър

Почиствайте редовно въздушния филтър от замърсявания и прах. Това предотвратява неизправности на карбуратора, проблеми при стартиране, загуба на мощност на двигателя, износване на части на двигателя и по-голям от обичайния разход на гориво.

1. Отстранете капака на въздушния филтър и самия въздушен филтър.
2. Изчеткайте или изтръскайте въздушния филтър, за да го почистите. За цялостното му почистване използвайте почистващ препарат и вода.

Забележка: Въздушен филтър, който е използван дълго време, не може да се почисти напълно. Сменяйте редовно въздушния филтър и винаги сменяйте дефектен въздушен филтър.

3. Закрепете въздушния филтър и се уверете, че той приляга плътно към държача на филтъра.

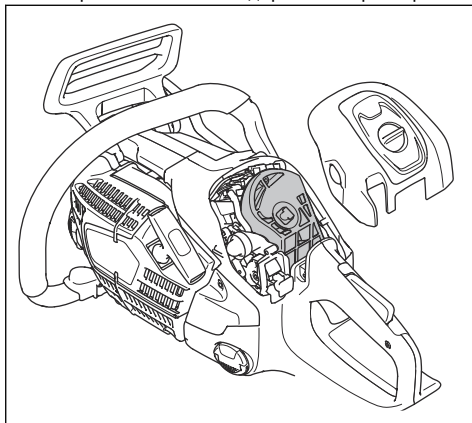

Забележка: Поради различните условия на работа, дължащи се на климатични условия или сезон, Вашият продукт може да се използва с различни типове въздушен филтър. Говорете с Вашия сервизен дилър за повече информация.

За проверка на запалителната свещ



ВНИМАНИЕ: Използвайте препоръчаната запалителна свещ. Вижте *Технически данни на страница 41*. Използването на запалителна свещ от неправилен тип може да повреди продукта.

1. Ако продуктът не стартира лесно или ако продуктът работи нестабилно на празен ход, проверете запалителната свещ за отлагания на нежелани материали. За да намалите опасността от отлагане на нежелани материали върху електродите на запалителната свещ, извършете следните стъпки:
 - a) уверете се, че горивната смес е правилна.
 - b) уверете се, че въздушният филтър е чист.
2. Почистете запалителната свещ, ако е замърсена.
3. Уверете се, че разстоянието между електродите е 0.65 mm/0.026 in.

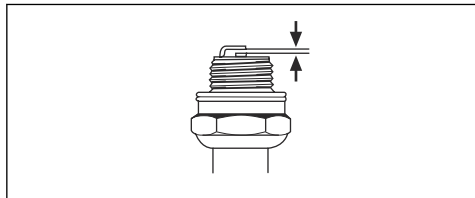

4. Сменяйте свещта ежесмесно или по-често, ако е необходимо.

Заточване на веригата за моторен трион

Информация за направляващата шина и веригата за моторен трион



ПРЕДУПРЕЖДЕНИЕ: Носете защитни ръкавици, когато използвате или извършвате техническо обслужване на верига за моторния трион. Верига за моторен трион, която не се движи, също може да причини наранявания.

Сменете износената или повредена направляваща шина или верига за моторния трион с препоръчаните от Husqvarna комбинации от шина и верига. Това е необходимо, за да се поддържат функциите за безопасност на продукта. Вижте *Принадлежности на*

страница 42 за списъка с комбинации от резервни шина и верига, които препоръчваме.

- Дължина на направляващата шина, in/cm. Информация за дължината на направляващата шина обикновено може да се види в задния край на направляващата шина.

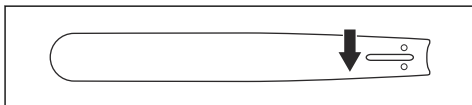

- Брой зъби на челно колело на шината (Т).

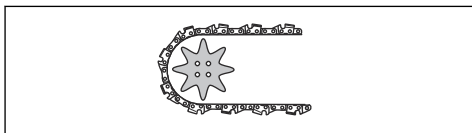

- Верижна стъпка, in. Разстоянието между кулисите предавки на веригата за моторен трион трябва да съвпадне с разстоянието на зъбите на челното колело на шината и задвижващия венец.

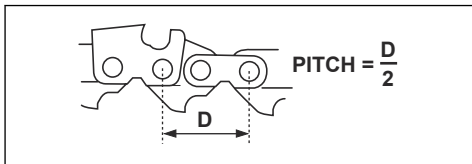

- Брой кулисни предавки. Броят на кулисите предавки се определя в зависимост от направляващата шина.

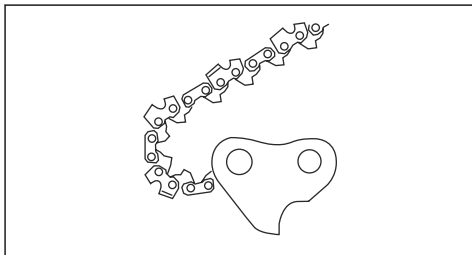

- Ширината на жлеба на шината in/mm. Ширината на канала във водещата шина трябва да бъде като тази на кулисите предавки на веригата.

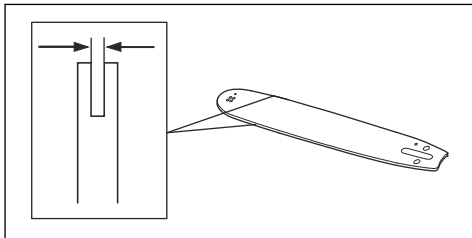

- Отвор за верижно масло и отвор за натягане на веригата. Направляващата шина трябва да съвпадне с продукта.

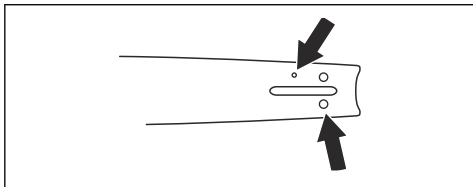

- Ширина на кулисна предавка mm/in.

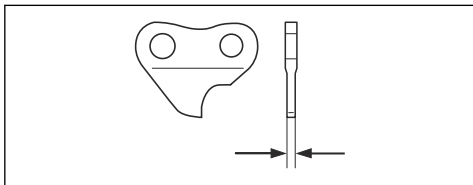

Обща информация за заточването на режещите зъби

Не използвайте тъпа верига за моторен трион. Ако веригата за моторен трион е тъпа, трябва да използвате повече натиск, за да прокарате направляващата шина през дървото. Ако верига за моторен трион е много тъпа, няма да има парченца дърво, а дървени стърготини.

Острата верига за моторен прорязва дървото и стърготините стават дълги и дебели.

Режещият зъб (А) и мащабът на дълбочина (В) заедно правят режещата част от веригата за моторен трион, резеца. Разликата във височината между двете дава дълбочината на рязане (настройката за мащаб на дълбочина).

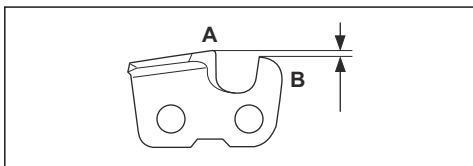

Когато заточвате режещ зъб, помислете за следното:

- Ъгъл на заточване.

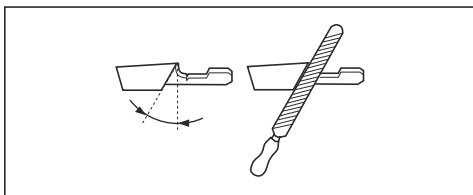

- Ъгъл на рязане.

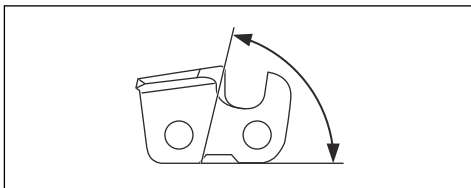

- Положение на пилата.

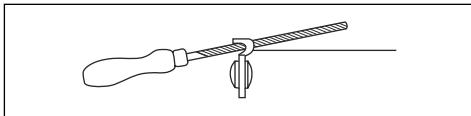

- Диаметър на кръглата пила.

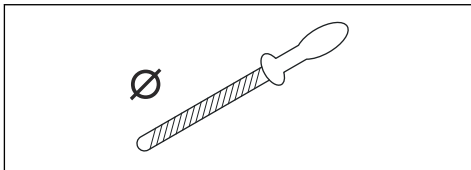

Не е лесно правилно да се заточи верига за моторен трион без правилното оборудване. Използвайте шаблон за чапразене Husqvarna. Това ще Ви помогне да поддържате максимална ефективност на рязане при минимален риск за откат.



ПРЕДУПРЕЖДЕНИЕ: Силата на отката се увеличава много, ако не следвате инструкциите за заточване.

Забележка: Вижте *За заточване на режещите зъби на страница 34* за информация относно заточването на веригата за моторния трион.

За заточване на режещите зъби

1. За заточване на режещите зъби използвайте кръгла пила и шаблон за чапразене.

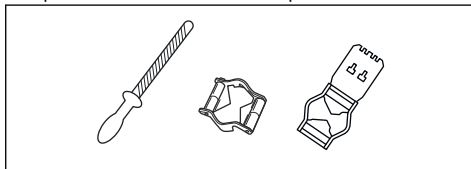

Забележка: Вижте *Инструменти за заточване и ъгли на заточване на страница 43* за информация какви са пилата и шаблонът за чапразене, които Husqvarna препоръчва за Вашата верига за моторен трион.

2. Поставете шаблона за чапразене правилно върху режещите зъби. Вижте доставените с шаблона за чапразене инструкции.
3. Движете пилата от вътрешната страна на режещите зъби навън. Намалете натиска при теглещ ход.

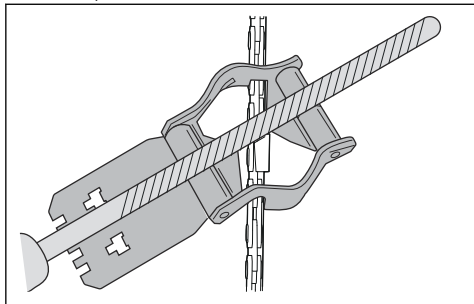

4. Отнете материал от едната страна на режещите зъби.
5. Обърнете продукта и отнете материал от другата страна.
6. Уверете се, че режещите зъби са с еднаква дължина.

Обща информация за това, как да регулирате настройката за мащаб на дълбочина

Настройката за мащаб на дълбочина (С) намалява, когато заточвате режещия зъб (А). За да запазите максимална ефективност на рязане, трябва да свалите материал за изпиляване от мащаб на дълбочина (В), за да постигнете препоръчаната настройка за мащаб на дълбочината. Вижте *Инструменти за заточване и ъгли на заточване на страница 43* за инструкции относно това, как се получава правилната настройка за мащаб на дълбочина за веригата за моторен трион.

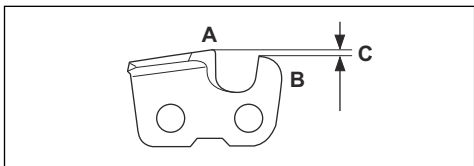

ПРЕДУПРЕЖДЕНИЕ: Рискът за откат нараства, ако настройката на мащаб на дълбочината е твърде голяма!

Регулиране на настройката за мащаб на дълбочината

Преди да регулирате настройката за мащаб на дълбочина или да заточвате режещите зъби, вижте *За заточване на режещите зъби на страница 34* за инструкции. Препоръчваме Ви да регулирате

настройката на мащаб на дълбочината при всяко трето заточване на режещите зъби.

Препоръчваме Ви да използвате нашия инструмент за измерване на дълбочина, за да получите правилната настройка на мащаб на дълбочина и ъгъла на ръба за мащаб на дълбочина.

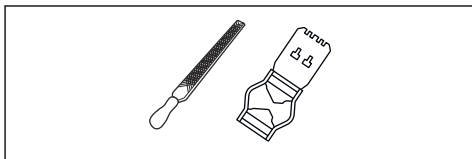

1. Използвайте плоска пила и инструмент за измерване на дълбочина, за да регулирате настройката на мащаб на дълбочината. Използвайте само инструмент за измерване на дълбочина на Husqvarna, за да получите правилната настройка на мащаб на дълбочина и скосяването за мащаб на дълбочина.
2. Поставете инструмента за измерване на дълбочината върху веригата за моторен трион.

Забележка: Вижте опаковката на инструмента за измерване на дълбочина за повече информация за това, как да използвате инструмента.

3. Използвайте плоската пила, за да премахнете частта от мащаб на дълбочината, която се подава извън инструмента за измерване на дълбочината.

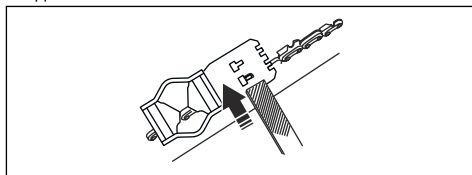

За регулиране на обтягането на веригата за моторния трион



ПРЕДУПРЕЖДЕНИЕ: Верига за моторен трион, която не е правилно обтегната, може да се откачи от направляващата шина и да причини сериозно нараняване или смърт.

При използването ѝ веригата за моторния трион се разтяга. Регулирайте редовно веригата за моторния трион.

1. Разхлабете гайките на шината, които държат капака на съединителя/верижната спирачка. Използвайте гаечен ключ.

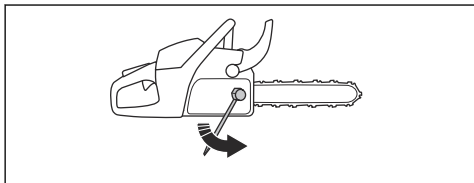

Забележка: Някои модели имат само една гайка на шината.

2. Затегнете гайките на шината на ръка, колкото можете по-силно.
3. Повдигнете предната част на направляващата шина и завийте винта за натягане на веригата. Използвайте гаечен ключ.
4. Затягайте веригата на моторния трион, докато легне плътно към водещата шина, но все още може да се движи лесно.

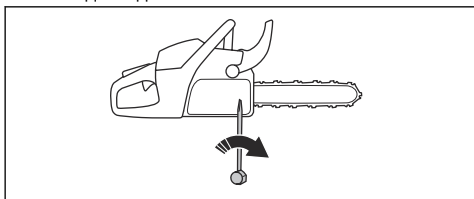

5. Затегнете гайките на шината с гаечния ключ и същевременно повдигнете предната част на направляващата шина.
6. Уверете се, че можете да задвижите веригата за моторния трион с ръка без усилие и че тя не провисва от долната страна на направляващата шина.

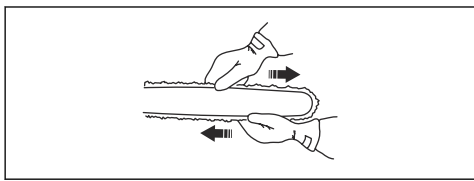

Забележка: Вижте *Общ преглед на продукта на страница 3* за мястото на винта за обтягане на веригата на Вашия продукт.

Проверка на смазването на веригата

1. Включете продукта и го оставете да работи на $\frac{1}{4}$ от максималната газ. Задръжте шината на около 20 cm/8 in над повърхност със светъл цвят.

2. Ако смазването на веригата е нормално, ще видите чиста линия от масло на повърхността след 1 минута.



3. Ако смазването на веригата не функционира нормално, проверете направляващата шина. Инструкции можете да видите в *За проверка на направляващата шина на страница 37*. Ако изпълнените действие от техническото обслужване не помогнат, тогава говорете с дистрибутора по сервизното обслужване.

За проверка на верижното зъбно колело

На барабана на съединителя има заварено към него верижно зъбно колело.

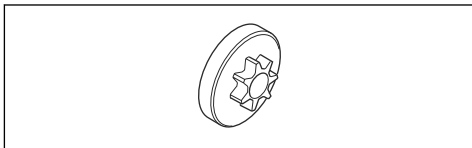

- Необходимо е редовно да се проверява визуално степента на износването на верижното зъбно колело. Ако има голямо износване, сменете барабана на съединителя с верижното зъбно колело.

За смазване на игления лагер

1. Издърпайте предния предпазител за ръка назад, за да изключите верижната спирачка.
2. Разхлабете гайките на шината и отстранете капака на съединителя.

Забележка: Някои модели имат само една гайка на шината.

3. Поставете продукта върху стабилна повърхност с барабана на съединителя нагоре.

4. Смажете игления лагер с такаламит. Използвайте моторно масло или лагерна грес с високо качество.

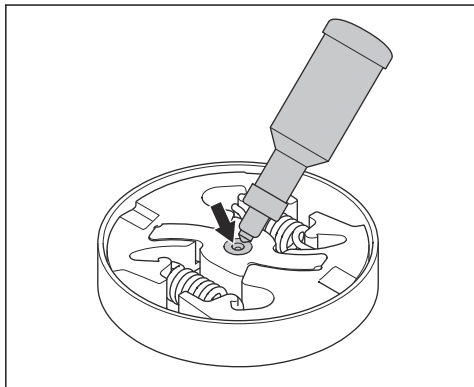

За проверка на режещото оборудване

1. Уверете се, че няма пукнатини по нитовете и по съединителните звена, така също че няма разхлабени нитове. Сменете ги при необходимост.

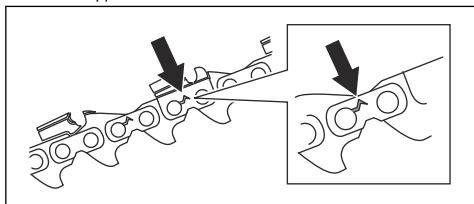

2. Уверете се, че веригата за моторния трион се огъва лесно. Сменете веригата за моторния трион, ако същата е втвърдена.
3. Сравнете веригата за моторен трион с нова такава, за да проверите дали нитовете и звената са износени.
4. Сменете веригата за моторния трион, когато най-дългият път на режещия зъб стане по-малко от 4 mm/0,16 in. Сменете веригата за моторния трион също, ако има пукнатини по резците.

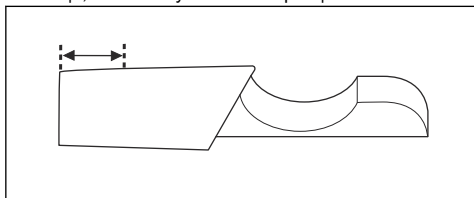

За проверка на направляващата шина

1. Уверете се, че маслените канали не са запушени. Почистете ги, ако е необходимо.

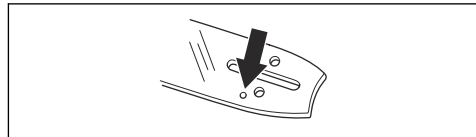

2. Проверете има ли неравности по ръбовете на направляващата шина. Отстранете чепците с пила.

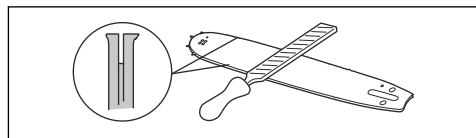

3. Почистете канала в направляващата шина.

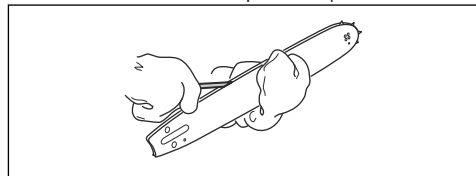

4. Проверете дали е износен жлебът във направляващата шина. Сменете направляващата шина, ако е необходимо.

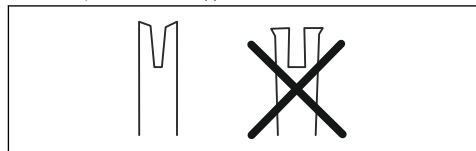

5. Проверете дали върхът на направляващата шина е неравен или много износен.

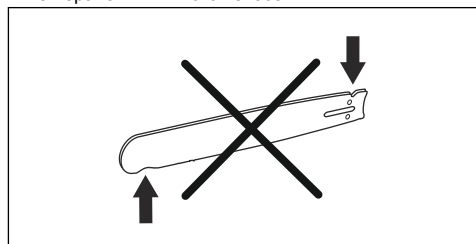

6. Уверете се, че челното верижно зъбно колело на шината се върти свободно и че отворът за смазване в същото не е запушен. Почистете го и го смажете, ако е необходимо.

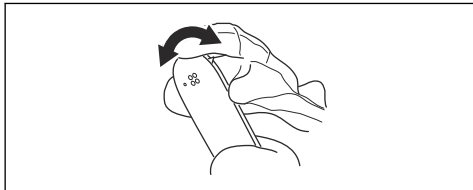

7. Обръщайте направляващата шина всеки ден, за да удължите експлоатационния ѝ живот.

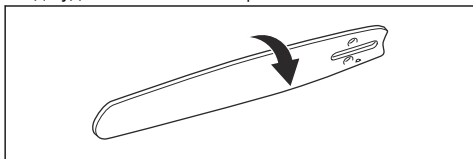

За извършване на техническо обслужване на резервоарите за гориво и за верижното масло

- Източвайте и почиствайте редовно резервоарите за гориво и за верижното масло.
- Сменяйте филтъра за гориво ежегодно или често, ако е необходимо.



ВНИМАНИЕ: Замърсяването в резервоарите води до неизправности.

За регулиране на потока на верижното масло



ПРЕДУПРЕЖДЕНИЕ: Спрете двигателя, преди да пристъпите към регулиране на маслената помпа.

1. Въртете регулиращия винт за маслената помпа. Използвайте отвертка или комбиниран гаечен ключ.
 - а) Въртете регулиращия винт по часовниковата стрелка, за да намалите потока на верижното масло.

- б) Въртете регулиращия винт обратно на часовниковата стрелка, за да увеличите потока на верижното масло.

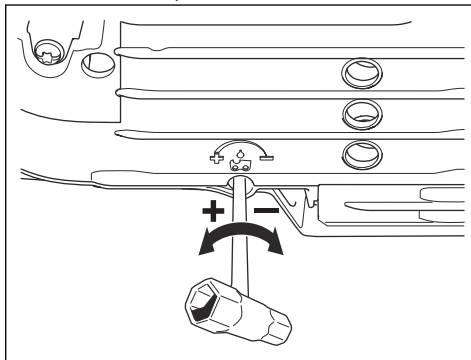

Система за почистване на въздуха

AirInjection™ е система за центробежно почистване на въздуха, която отстранява праха и замърсяванията, преди частиците да бъдат уловени от въздушния филтър. AirInjection™ удължава живота на въздушния филтър и двигателя.

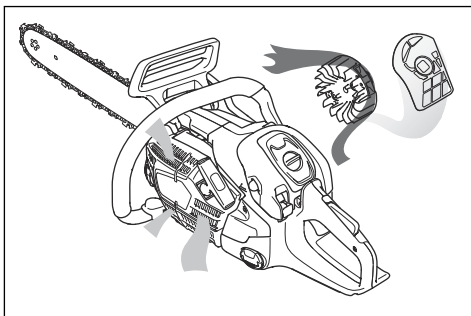

За почистване на системата за охлаждане

Системата за охлаждане поддържа ниска температурата на двигателя. Системата за охлаждане включва смукателния въздухопровод на стартера (А), зъбите на маховика (В), охлаждащите

ребра на цилиндъра (С), канала за охлаждане (D) и капака на цилиндъра (E).

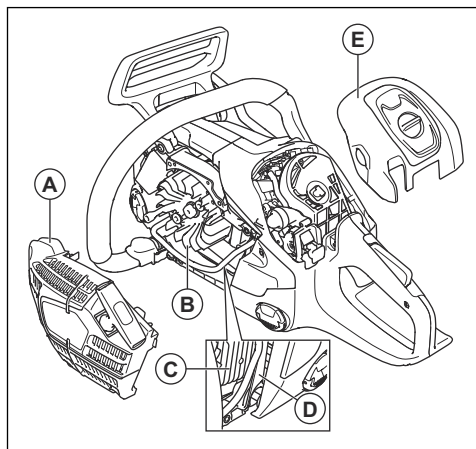

1. Почиствайте с четка системата за охлаждане ежеседмично или по-често, ако е необходимо.
2. Уверете се, че системата за охлаждане не е замърсена или запушена.



ВНИМАНИЕ: Замърсената или блокирана система за охлаждане може да направи продукта твърде горещ, което може да причини повреда на същия.

Отстраняване на проблеми

Двигателят не се стартира

Подлежащи на проверка части на продукта	Възможна причина	Действие
Зъбци на стартера	Зъбците на стартера са блокирани.	Регулирайте или сменете зъбците на стартера.
		Почистете около зъбците.
		Говорете с одобрен сервис.
Резервоар за гориво	Неподходящ тип гориво.	Източете резервоара за гориво и напълнете с правилното гориво.
	Резервоарът за гориво е пълен с верижно масло.	Ако сте опитали да стартирате продукта, говорете с дилъра по сервисното обслужване. Ако не сте опитали да стартирате продукта, източете резервоара за гориво.
Запалване, няма искри	Запалителната свещ е замърсена или влажна.	Уверете се, че запалителната свещ е суха и чиста.
		Почистете запалителната свещ. Уверете се, че разстоянието между електродите и между електродите и запалителната свещ е правилно и че правилният тип на запалителната свещ е препоръчаният или еквивалентен.
	Разстоянието между електродите е неправилно.	Направете справка с <i>Технически данни на страница 41</i> за точното разстояние между електродите.

Подлежащи на проверка части на продукта	Възможна причина	Действие
Запалителна свещ и цилиндър	Запалителната свещ е разхлабена.	Затегнете запалителната свещ.
	Двигателят е задавен от многократно стартиране в положение за стартиране след запалване.	Отстранете и почистете запалителната свещ. Оставете продукта настрана с отвор на запалителната свещ, който не е насочен към Вас. Издърпайте ръкохватката на въжето на стартера 6 – 8 пъти. Поставете запалителната свещ и стартирайте продукта. Направете справка с <i>За стартиране на продукта на страница 18.</i>

Двигателят стартира, но спира отново

Подлежащи на проверка части на продукта	Възможна причина	Действие
Резервоар за гориво	Неправилен тип гориво.	Източете резервоара за гориво и напълнете с правилното гориво.
Карбуратор	Оборотите на празен ход не са нормални.	Говорете с дистрибутора по сервизното обслужване.
Въздушен филтър	Запушен въздушен филтър.	Почистете или сменете въздушния филтър.
Горивен филтър	Запушен горивен филтър.	Сменете горивния филтър.

Транспорт и съхранение

Транспорт и съхранение

- При съхранението и транспортирането на продукта и горивото се уверете, че няма течове или изпарения. Искри или открит огън, например от електрически уреди или котли може да възникне пожар.
- Винаги използвайте одобрени контейнери за съхранение и транспортиране на гориво.
- Преди транспортиране или преди продължително съхранение, изпразнете резервоарите за гориво и за масло. Изхвърлете горивото и верижното масло на подходящо за целта място.
- Използвайте транспортния предпазител на продукта, за да предотвратите наранявания или повреди на продукта. Верига за моторен трион, която не се движи, също може да причини сериозни наранявания.
- Свалете лулата на запалителната свещ от свещта и включете верижната спирачка.

- Закрепете продукта безопасно при транспортиране.

За подготовка на продукта за продължително съхранение

1. Спрете продукта и го оставете да се охлади, преди да го разглобите.
2. Разглобете и почистете веригата за моторния трион и канала в направляващата шина.



ВНИМАНИЕ: Ако веригата за моторния трион и направляващата шина не са почистени, те могат да се втвърдят или да блокират.

3. Закрепете транспортния предпазител.
4. Почистете продукта. Инструкции можете да видите в *Разписанието за техническо обслужване на страница 26.*

5. Извършете цялостно сервизно обслужване на продукта.

Технически данни

Технически характеристики

	540XP Mark III
Двигател	
Работен обем на цилиндъра, cm ³	39,1
Диаметър на цилиндъра, Ø mm	40
Дължина на работен ход, mm	31,1
Обороти на празен ход, об/мин	3000
Максимална мощност на двигателя, в съответствие с ISO 7293, kW/hp при об/мин	1,9/2,6 при 10 500
Запалителна система ¹	
Запалителна свещ	NGK CMR7H
Разстояние между електродите, mm	0,65
Горивна и смазочна система	
Капацитет на резервоара за гориво, литър/cm ³	0,37/370
Капацитет на резервоара за масло, литър/cm ³	0,23/230
Тип на маслената помпа	Регулируем
Тегло	
Тегло, kg	4,1
Шумови емисии ²	
Ниво на звуковата мощност, измерена в dB(A)	111
Ниво на звуковата мощност, гарантирано L _{WA} dB(A)	112
Нива на шума ³	
Еквивалентно ниво на звуковото налягане при ухото на оператора, dB(A)	103

¹ Използвайте винаги запалителни свещи от препоръчания вид! Използването на неправилен тип запалителни свещи може да предизвика повреда на буталото/цилиндъра.

² Емисии на шума в околната среда, измерени като звукова мощност (L_{WA}) в съответствие с директива на ЕО 2000/14/ЕО.

³ Еквивалентното ниво на звуковото налягане според ISO 22868 се изчислява като претеглена по време сума на енергията за различни нива на звуковото налягане при различни условия на работа. Типичната статистическа дисперсия за еквивалентно ниво на звуковото налягане е стандартно отклонение от 1 dB (A).

	540XP Mark III
Еквивалентни нива на вибрациите, $m/s^2$⁴	
Предна ръкохватка, m/s^2	3,7
Задна ръкохватка, m/s^2	5,1
Верига за моторен трион/направляваща шина	
Тип на задвижващия венец/брой на зъбите	3/8" цилиндрично зъбно колело/6, 0,325" цилиндрично зъбно колело 7
Скорост на веригата за моторен трион при 133% от оборотите при максималната мощност на двигателя, m/s.	26,6, 26,9

Принадлежности

Препоръчително режещо оборудване

Моделите верижни триони Husqvarna 540XP Mark III са оценени за безопасност съгласно EN ISO 11681-1:2011 (Машини за горското стопанство – изисквания за безопасност и изпитвания на преносими верижни триони) и отговарят на изискванията за безопасност, когато са оборудвани с описаните по-долу комбинации от направляваща шина и верига за моторен трион.

Моторен трион с намален откат

Верига за моторен трион, която е проектирана като верига за моторен трион с намален откат, отговаря на изискванията за намален откат, определени в ANSI B175.1-2012.

Откат и радиус на върха на направляващата шина

За шини с челно зъбно колело радиусът на челната страна се определя от броя на зъбите, като например 10T. За плътни направляващи шини радиусът на челната страна се определя от размера на радиуса на челната страна. За конкретна дължина на направляваща шина Вие можете да използвате направляваща шина с по-малък радиус на челната страна от тази в списъка.

Забележка: Обикновено полезната дължина на рязане е с 1 in по-малка от дължината на нормална направляваща шина.

⁴ Еквивалентното ниво на вибрациите съгласно стандарта ISO 22867 се изчислява като времесеобразена сума на енергия за нивата на вибрациите при различни условия на работа. Отчетените данни за еквивалентното ниво на вибрациите имат типична статистическа дисперсия (стандартно отклонение) от 1 m/s^2 .

Одобрено режещо оборудване – 540XP Mark III						
Направляваща шина				Верига за моторен трион		
Дължина, in/cm	Стъпка, инчове	Калибровка, in/mm	Макс. радиус на върха	Тип	Дължина, кулсни предавки (брой)	Малък откат
12/30	3/8	0,050/1,3	9Т	Husqvarna S93G	45	Да
14/35					52	
16/40					56	
12/30	0,325 mini	0,043/1,1	8Т	Husqvarna SP21G	51	Да
14/35					59	
16/40					64	

Pixel

Pixel е комбинация от направляваща шина и верига за моторен трион, която е по-лека и е предназначена да осигурява по-енергийно ефективна употреба чрез рязане на тесни срезове. Както направляващата шина, така и веригата за моторен трион трябва да бъдат Pixel, за да получите тези предимства. Режещото оборудване Pixel е маркирано с този символ.



Инструменти за заточване и ъгли на заточване

Използвайте шаблон за чапразене на Husqvarna за заточване на веригата за моторния трион. Шаблонът за чапразене на Husqvarna гарантира, че ще постигнете точните ъгли на заточване. Серийните номера са дадени в таблицата по-долу.

Ако не сте сигурни как да идентифицирате типа на веригата за моторен трион на Вашия продукт, направете справка с www.husqvarna.com за повече информация.

S93G	5/32 in/4,0 mm	587 80 90-01	0,025 in/ 0,65 mm	30°	60°	21	0°	587 80 67-01
SP21G	5/32 in/4,0 mm	595 00 47-01	0,025 in/ 0,65 mm	30°	60°	21	0°	595 00 46-01

Декларация за съответствие

Декларация за съответствие на ЕС

Ние, **Husqvarna AB**, SE-561 82 Huskvarna, Швеция,
тел.: +46-36-146500, декларираме на своя собствена
отговорност, че продуктът:

Описание	Вериген трион за горски дейности
Марка	Husqvarna
Тип/модел	540XP Mark III
Идентификация	Серийни номера от 2022 и нататък

отговаря напълно на следните директиви и
регламенти на ЕС:

Регламент	Описание
2006/42/EO	"относно машините"
2014/30/EC	"относно електромагнитната съвместимост"
2000/14/EO	"относно шумовите емисии в околната среда"
2011/65/EC	"по отношение на ограничението за използване на определени опасни вещества в електрическо и електронно оборудване"

и че следните стандарти и/или технически
спецификации са приложени: EN ISO 12100:2010,
EN ISO 14982:2009, EN ISO 11681-1:2011, EN-IEC
63000:2018..

Номер на сертификата: 0404/22/2570.

Нотифициран орган: 0404, RISE SMP Svensk
Maskinprovning AB, Box 7035, SE-750 07 Uppsala,
Sweden извърши изпитване на типа съгласно EO от
името на Husqvarna AB в съответствие с член 12,
точка 3b, приложение IX, на директивата относно
машините (2006/42/EO).

За информация относно шумови емисии направете
справка с *Технически данни на страница 41*.

Huskvarna, 2022-09-17

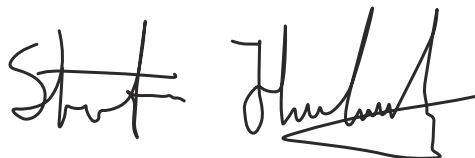

Стефан Холмберг, директор по развойна дейност,
управление на технологиите, Husqvarna AB

Отговорен за техническата документация



Sadržaj

Uvod.....	45	Rješavanje problema.....	79
Sigurnost.....	48	Prijevoz i skladištenje.....	80
Sastavljanje.....	55	Tehnički podaci.....	80
Husqvarna uređaj za povezivanje.....	56	Dodaci.....	81
Rad.....	57	Izjava o sukladnosti.....	83
Održavanje.....	67		

Uvod

Namjena

Ova motorna pila za šumske radove dizajnirana je za radove u šumi kao što su obaranje stabala, obrezivanje i sječenje.

Napomena: Nacionalnim propisima mogu se utvrditi ograničenja rada ovog proizvoda.

Opis proizvoda

Husqvarna 540XP Mark III su modeli motorne pile s motorom s unutarnjim sagorijevanjem.

Neprestano radimo na tomu da povećamo vašu sigurnost i učinkovitost tijekom rada. Za više informacija obratite se servisnom zastupniku.

Pregled proizvoda

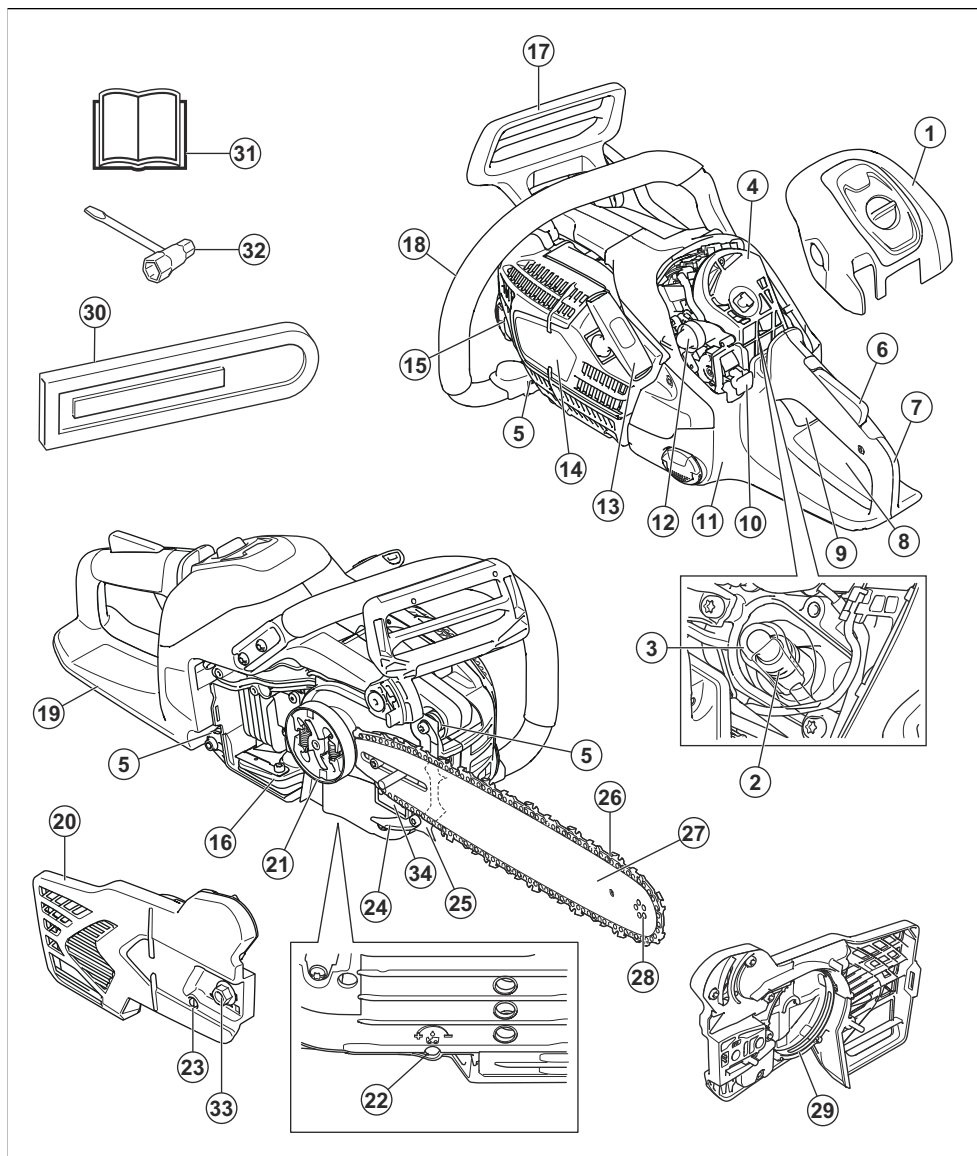

1. Poklopac filtra zraka
2. Svjećica
3. Lulica svjećice
4. Filtar zraka
5. Vibracijski element
6. Blokada regulatora gasa

7. Stražnja ručka
8. Naljepnica upozorenja
9. Regulator gasa
10. Prekidač za pokretanje/zaustavljanje
11. Spremnik za gorivo
12. Čašica pumpice za gorivo

13. Ručica užeta pokretača
14. Kućište pokretača
15. Spremnik ulja za lanac
16. Prigušivač i mrežica za hvatanje iskri
17. Kočnica lanca i prednji štitnik za ruku
18. Prednja ručka
19. Štitnik desne ruke
20. Pokrov spojke
21. Bubaš spojke
22. Vijak za podešavanje pumpe za ulje
23. Vijak za zatezanje lanca
24. Hvatač lanca
25. Nazubljene odbojnice
26. Lanac pile
27. Vodilica
28. Lančanik na vrhu vodilice
29. Pojas kočnice
30. Poklopac vodilice
31. Korisnički priručnik
32. Kombinirani ključ
33. Matica vodilice
34. Pločica s brojem proizvoda i serijskim brojem

Simboli na proizvodu



Stop.



Budite oprezni i pravilno upotrebljavajte ovaj proizvod. Ovaj proizvod može izazvati teške ozljede ili smrt rukovatelja ili drugih osoba.



Pažljivo pročitajte korisnički priručnik i dobro usvojite sadržaj uputa prije upotrebe proizvoda.



Uvijek nosite odobrenu zaštitnu kacigu, odobrenu zaštitu sluha i vida.



Proizvodom rukujte s dvije ruke.



Vrhom vodilice nemojte dodirivati predmete.



Proizvodom nemojte rukovati samo s jednom rukom.



Upozorenje! Pri kontaktu vrha vodilice s predmetom može doći do povratnog trzaja. Povratni trzaj uzrokuje iznimno brzu povratnu reakciju koja vrh vodilice pomiče gore i u smjeru rukovatelja. Pri tome mogu nastati ozbiljne ozljede.



Ovaj je proizvod sukladan s primjenjivim direktivama EZ-a.



Ovaj je proizvod u skladu s važećim direktivama UK-a.



Emisija buke u okoliš u skladu s europskom Direktivom 2000/14/EZ, direktivama i propisima UK-a te propisom za zaštitu od radova u okolišu (kontrola buke) Novog Južnog Walesa iz 2017. Zajamčena razina jačine zvuka proizvoda naznačena je u *Tehnički podaci na stranici 80* i na naljepnici.



Kočnica lanca, aktivirana (desno).
Kočnica lanca, deaktivirana (lijevo).



Pumpica za gorivo.



Podešavanje pumpe za ulje.



Gorivo.



Ulje za lanac.

gggggtoxxx

Na natpisnoj pločici je serijski broj. **ggggg** je godina proizvodnje, a **tt** je tjedan proizvodnje.

Napomena: Drugi simboli/naljepnice na proizvodu odnose se na zahtjeve za certifikaciju na pojedinim tržištima.

Standard za emisije Euro V.



UPOZORENJE: Petljanjem po motoru gubite pravo na odobrenje EU-a ovog proizvoda.

Sigurnost

Sigurnosne definicije

Upozorenjima, oprezima i napomenama naglašavaju se posebno važni dijelovi priručnika.



UPOZORENJE: Koristi se kada nepoštivanje uputa iz priručnika može uzrokovati smrt ili ozljede rukovatelja ili promatrača.



OPREZ: Koristi se kada nepoštivanje uputa iz priručnika može uzrokovati oštećenje proizvoda ili drugih materijala u neposrednoj blizini.

Napomena: Koristi se prikaz neophodnih dodatnih informacija za zadanu situaciju.

Opće sigurnosne upute



UPOZORENJE: Prije upotrebe proizvoda pročitajte upute upozorenja u nastavku.

- Nepažljivom ili pogrešnom uporabom motorna pile postaje opasan alat te može uzrokovati teške ozljede ili smrt. Vrlo je važno da pažljivo pročitate i dobro razumijete sadržaj ovog priručnika.
- Ni u kojem slučaju ne smijete mijenjati dizajn proizvoda bez odobrenja od proizvođača. Ne koristite se ovim proizvodom ako se čini da su ga drugi izmijenili i upotrebljavajte samo dodatnu opremu odobrenu za ovaj proizvod. Neovlaštene izmjene i/ili rezervna oprema može uzrokovati ozbiljne osobne ozljede ili smrt rukovatelja ili drugih osoba.
- Montažna površina istrošenog prigušivača/mrežice za hvatanje iskri i mrežice za hvatanje iskri može sadržavati karcinogene čestice nastale sagorijevanjem. Kada radite s prigušivačem i/ili mrežicom za hvatanje iskri izbjegavajte izlaganje ovim spojevima. Prije svakog rukovanja prigušivačem i/ili mrežice za hvatanje iskri pogledajte *Prigušivač na stranici 53*.
- Dugotrajno udisanje ispušnih para motora, ulja za lanac i piljevine može predstavljati opasnost za zdravlje.

- Proizvod tijekom rada proizvodi elektromagnetsko polje. To polje u određenim okolnostima može ometati aktivne ili pasivne medicinske implantate. Za smanjenje opasnosti od uvjeta koji mogu uzrokovati ozljede ili smrt, osobama s medicinskim implantatima prije korištenja ovog uređaja preporučujemo obraćanje liječniku i proizvođaču medicinskog implantata.
- Informacije u ovom korisničkom priručniku nikada nisu zamjena za profesionalne vještine i iskustvo. Ako dođete u situaciju u kojoj se osjećate nesigurno, prestanite s radom i potražite savjet stručnjaka. Obratite se svom servisnom distributeru ili iskusnom korisniku motornom pilom. Izbjegavajte svaku upotrebu ako smatrate da niste dovoljno kvalificirani za to!

Sigurnosne upute za rad



UPOZORENJE: Prije upotrebe proizvoda pročitajte upute upozorenja u nastavku.

- Prije uporabe proizvoda morate razumjeti sve posljedice povratnog trzaja te kako ih sprječiti. Pogledajte *Informacije o povratnom trzaju na stranici 59* upute.
- Nikada nemojte upotrebljavati neispravan proizvod.
- Nikada nemojte primjenjivati proizvod s vidljivim oštećenjima lučice svjećice i kabela za paljenje. Postoji opasnost od iskrenja i požara.
- Proizvod nikada upotrebljavati umorni, pod utjecajem alkohola, lijekova, pod terapijom ili izloženi bilo čemu što utječe na vaš vid, sposobnost rasuđivanja ili koordinaciju.
- Proizvod nemojte upotrebljavati u lošim vremenskim uvjetima kao što su gusta magla, jaka kiša, snažan vjetar, intenzivna hladnoća itd. Rad u lošim vremenskim uvjetima u lošim vremenskim uvjetima umara i često obuhvaća dodatne opasnosti, poput zaleđenog tla, nepredvidivog smjera padanja itd.
- Nikada ne pokrećite ovaj proizvod ako vodilica, lanac motorne pile i svi poklopci nisu pravilno montirani. Pogledajte *Sastavljanje na stranici 55* upute. Ako vodilica i lanac motorne pile nisu postavljeni na

proizvod, spojka se može otpustiti i uzrokovati teške ozljede.

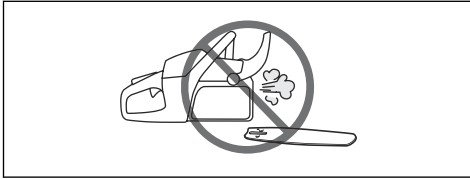

- Nikada ne pokrećite motor u zatvorenom prostoru. Ispušni plinovi motora mogu biti opasni.
- Ispušne pare motora vruće su i mogu sadržavati iskre koje mogu uzrokovati požar. Proizvod nikada nemojte pokretati u blizini zapaljivog materijala!
- Pregledajte okolinu i pobrinite se da nema opasnosti da ljudi ili životinje dođu u doticaj s ovim proizvodom ili da utječu na vaše upravljanje njime.
- Djeci nije dopušteno upotrebljavati proizvod ili se zadržavati u njegovoj blizini. Budući da je proizvod opremljen opružnom sklopkom za pokretanje/zaustavljanje i da ga je moguće pokrenuti malom brzinom i silom na ručici pokretača, u određenim okolnostima čak i mala djeca mogu proizvesti silu dovoljnu za pokretanje proizvoda. To može rezultirati ozbiljnim tjelesnim ozljedama. Zato uklonite ladicu svječiće kada proizvod nije pod strogim nadzorom.
- Za potpunu kontrolu nad strojem morate zauzeti stabilan stav. Nikad nemojte stajati na ljestvama, na stablu ili na nestabilnoj podlozi.

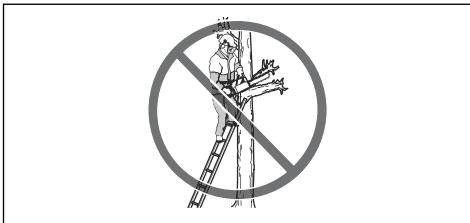

- Za vrijeme rada na drveću potrebno se pridržavati posebnih tehnika rezanja i radnih postupaka kako bi se izbjegla povećana opasnost od tjelesnih ozljeda. Ni u kojem slučaju nemojte raditi na drveću ako niste prošli posebnu, profesionalnu obuku za taj posao, uključujući obuku o uporabi zaštitne i druge penjačke opreme, kao što su remenje, užad, pojasevi, dereze, kuke, karabineri itd.
- Ne pokušavajte uhvatiti ogranke koji padaju. Ne režite drvo kada ste osigurani samo jednim užetom. Uvijek upotrebljavajte dva pričvršćena užeta.

- Slaba koncentracija može dovesti do trzaja ako trzajna zona slučajno dotakne granu, susjedno drvo ili neki drugi predmet.



- Proizvod nikada nemojte primjenjivati s jednom rukom. Jednom rukom nije moguće sigurno upravljati proizvodom.
- Uvijek držite ovaj proizvod objema rukama. Desnu ruku držite na stražnjoj, a lijevu ruku na prednjoj drški. Svi korisnici, ljevoruki ili desnoruki, trebaju koristiti ovaj zahvat. Palcem i prstima čvrsto prihvatite ručke. Ovaj način držanja smanjuje opasnost od povratnog trzaja i pruža kontrolu nad proizvodom. Nemojte ispuštiti drške!

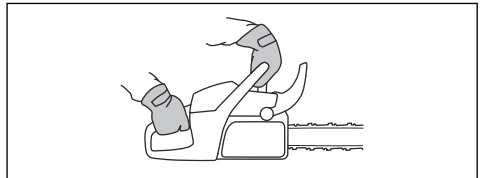

- Proizvod nikada nemojte primjenjivati iznad visine ramena.

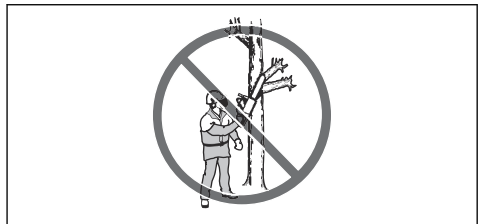

- Ovaj proizvod nemojte upotrebljavati ako niste u mogućnosti pozvati pomoć u slučaju nezgode.
- Prije prenošenja proizvoda isključite motora i blokirajte lanac pile kočnicom lanca. Proizvod nosite s vodilicom i lancem pile usmjerenima prema naprijed. Prije transporta ili prijenosa proizvoda na veće udaljenosti na vodilicu postavite transportni štitičnik.
- Pri spuštanju proizvoda na tlo blokirajte lanac pile pomoću kočnice lanca i nemojte ga ispuštati iz vida. Prije ostavljanja proizvoda isključite motor.
- Ponekad se može dogoditi da u poklopcu zvona spojke zapnu otpaci, što uzrokuje zaglavljivanje lanca motorne pile. Prije čišćenja obavezno zaustavite motor.

- Pokretanje motora u zatvorenom ili loše prozračenom prostoru može prouzročiti smrt zbog trovanja ugljikovim monoksidom.
- Ispušne pare iz motora su vruće i mogu sadržavati iskre koje mogu izazvati požar. Proizvod nemojte pokretati u zatvorenom prostoru ili u blizini zapaljivog materijala.
- Kočnicu lanca upotrebljavajte kao parkirnu kočnicu pri pokretanju proizvoda i pri prevaljivanju kraćih udaljenosti. Uvijek nosite ovaj proizvod držeći ga za prednju ručku. Tako smanjujete opasnost od udara lancem motorne pile.
- Preveliko izlaganje vibracijama može uzrokovati poremećaj cirkulacije ili oštećenje živčanog sustava kod ljudi sa slabom cirkulacijom. Ako imate simptome uzrokovane prevelikim izlaganjem vibracijama, obratite se liječniku. Simptomi uključuju obamrlost, nedostatak osjećaja, škakljanje, trnce, bol, gubitak snage, promjene boje ili stanja kože. Simptomi se uglavnom pojavljuju na prstima, šakama ili zglobovima. Niske temperature mogu pojačati simptome.
- Nije moguće obuhvatiti sve zamislive situacije s kojima se možete suočiti pri radu s ovim proizvodom. Uvijek postupajte oprezno i slijedite zdrav razum. Izbjegavajte sve situacije koje bi mogle nadilaziti vaše sposobnosti. Ako i nakon čitanja ovih uputa niste sigurni u radne postupke, prije nastavka obratite se stručnjaku. Za sva pitanja o uporabi proizvoda bez zadržke se obratite zastupniku ili Husqvarna. Rado ćemo vam pomoći i posavjetovati vas kako biste proizvod upotrebljavali na učinkovit i siguran način. Ako je moguće, pohađajte tečaj o uporabi motornih pila. Vaš zastupnik, šumarska škola ili knjižnica mogu vam ponuditi obavijesti o raspoloživim materijalima i tečajevima za obuku.



Sigurnosne upute za rad



UPOZORENJE: Prije upotrebe proizvoda pročitajte upute upozorenja u nastavku.

- Prije uporabe motorne pile morate razumjeti sve posljedice povratnog trzaja te kako ih spriječiti. Pogledajte *Informacije o povratnom trzaju na stranici 59* upute.
- Nikada nemojte upotrebljavati neispravan proizvod.
- Nikada nemojte primjenjivati proizvod s vidljivim oštećenjima lulice svječiće i kabela za paljenje. Postoji opasnost od iskenjenja i požara.

- Proizvod nikada nemojte upotrebljavati umorni, pod utjecajem alkohola, lijekova, pod terapijom ili izloženi bilo čemu što utječe na vaš vid, opreznost, koordinaciju ili sposobnost rasuđivanja.
- Proizvod nemojte upotrebljavati u lošim vremenskim uvjetima kao što su gusta magla, jaka kiša, snažan vjeter, intenzivna hladnoća itd. Rad u lošim vremenskim uvjetima u lošim vremenskim uvjetima umara i često obuhvaća dodatne opasnosti, poput zaleđenog tla, nepredvidivog smjera padanja itd.
- Nikada ne pokrećite ovaj proizvod ako vodilica, lanac motorne pile i svi poklopci nisu pravilno montirani. Pogledajte *Sastavljanje na stranici 55* upute. Ako vodilica i lanac motorne pile nisu postavljeni na proizvod, spojka se može otpustiti i uzrokovati teške ozljede.

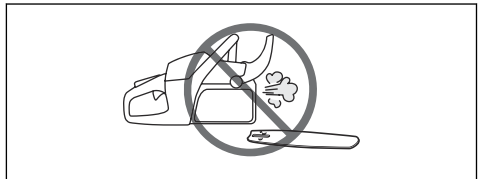

- Nikada ne pokrećite motor u zatvorenom prostoru. Ispušni plinovi motora mogu biti opasni.
- Ispušne pare motora vruće su i mogu sadržavati iskre koje mogu uzrokovati požar. Proizvod nikada nemojte pokretati u blizini zapaljivog materijala!
- Pregledajte okolinu i pobrinite se da nema opasnosti da ljudi ili životinje dođu u doticaj s ovim proizvodom ili da utječu na vaše upravljanje njime.
- Djeci nije dopušteno upotrebljavati proizvod ili se zadržavati u njegovoj blizini. Budući da je proizvod opremljen opružnom sklopom za pokretanje/zaustavljanje i da ga je moguće pokrenuti malom brzinom i silom na ručici pokretača, u određenim okolnostima čak i mala djeca mogu proizvesti silu dovoljnu za pokretanje proizvoda. To može rezultirati ozbiljnim tjelesnim ozljedama. Zato uklonite lulicu svječiće kada proizvod nije pod strogim nadzorom.
- Za potpunu kontrolu nad strojem morate zauzeti stabilan stav. Nikad nemojte stajati na ljestvama, na stablu ili na nestabilnoj podlozi.

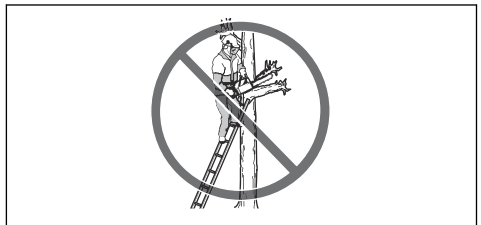

- Za vrijeme rada na drveću potrebno se pridržavati posebnih tehnika rezanja i radnih postupaka kako bi se izbjegla povećana opasnost od tjelesnih ozljeda. Ni u kojem slučaju nemojte raditi na drveću ako niste prošli posebnu, profesionalnu obuku za taj posao,

uključujući obuku o uporabi zaštitne i druge penjačke opreme, kao što su remenje, užad, pojasevi, dereze, kuke, karabineri itd.

- Ne pokušavajte uhvatiti ogranke koji padaju. Ne režite drvo kada ste osigurani samo jednim užetom. Uvijek upotrebljavajte dva pričvršćena užeta.
- Slaba koncentracija može dovesti do trzaja ako trzajna zona slučajno dotakne granu, susjedno drvo ili neki drugi predmet.



- Proizvod nikada nemojte primjenjivati s jednom rukom. Jednom rukom nije moguće sigurno upravljati proizvodom.
- Uvijek držite ovaj proizvod objema rukama. Desnu ruku držite na stražnjoj, a lijevu ruku na prednjoj drški. Svi korisnici, ljevoruki ili desnoruki, trebaju koristiti ovaj zahvat. Palcem i prstima čvrsto prihvatite ručke. Ovaj način držanja smanjuje opasnost od povratnog trzaja i pruža kontrolu nad proizvodom. Nemojte ispustiti drške!

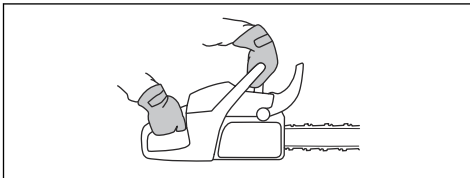

- Proizvod nikada nemojte primjenjivati iznad visine ramena.

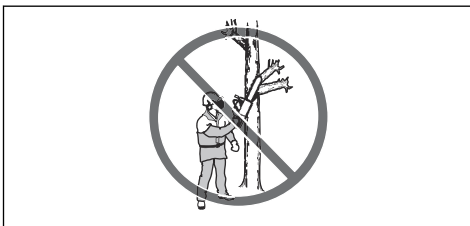

- Ovaj proizvod nemojte upotrebljavati ako niste u mogućnosti pozvati pomoć u slučaju nezgode.
- Prije prenošenja proizvoda isključite motora i blokirajte lanac pile kočnicom lanca. Proizvod nosite s vodicom i lancem pile usmjerenima prema naprijed. Prije transporta ili prijenosa proizvoda na veće udaljenosti na vodicu postavite transportni štitičnik.

- Pri spuštanju proizvoda na tlo blokirajte lanac pile pomoću kočnice lanca i nemojte ga ispuštati iz vida. Prije ostavljanja proizvoda isključite motor.
- Ponekad se može dogoditi da u poklopcu zvana spojke zapnu otpaci, što uzrokuje zaglavljivanje lanca motorne pile. Prije čišćenja obavezno zaustavite motor.
- Pokretanje motora u zatvorenom ili loše prozračenom prostoru može prouzročiti smrt zbog trovanja ugljikovim monoksidom.
- Kočnicu lanca upotrebljavajte kao parkirnu kočnicu pri pokretanju proizvoda i pri prevalljivanju kraćih udaljenosti. Uvijek nosite ovaj proizvod držeći ga za prednju ručku. Tako smanjujete opasnost od udarca lancem motorne pile.
- Nije moguće obuhvatiti sve zamislive situacije s kojima se možete suočiti pri radu s ovim proizvodom. Uvijek postupajte oprezno i slijedite zdrav razum. Izbjegavajte sve situacije izvan vaših sposobnosti. Ako i nakon čitanja ovih uputa niste sigurni u radne postupke, prije nastavka obratite se stručnjaku. Za sva pitanja o uporabi proizvoda bez zadržke se obratite zastupniku ili Husqvarna. Rado ćemo vam pomoći i posavjetovati vas kako biste proizvod upotrebljavali na učinkovit i siguran način. Ako je moguće, pohađajte tečaj o uporabi motornih pila. Vaš zastupnik, šumarska škola ili knjižnica mogu vam ponuditi obavijesti o raspoloživim materijalima i tečajevima za obuku.



- Pri uporabi ovog proizvoda treba biti dostupan aparat za gašenje požara.
- Ručke moraju biti suhe, čiste i bez ulja.
- Čuvajte se trovanja ugljikovim monoksidom. Proizvod upotrebljavajte u dobro prozračenim područjima.
- Ne pokušavajte obrezati ili potkresati stojeće drvo, osim ako niste posebno obučeni za to.

Oprema za osobnu zaštitu



UPOZORENJE: Prije uporabe proizvoda pročitajte upozoravajuće upute u nastavku.



- Većina nezgoda s motornom pilom događaju se kada motorna pila dodirne operatera. Tijekom rada morate nositi odobrenu opremu za osobnu zaštitu. Oprema za osobnu zaštitu ne pruža vam potpunu zaštitu od ozljeda, ali smanjuje stupanj težine ozljeda ako dođe do nezgode. Za preporuke o tomu kojom se opremom koristiti razgovarajte sa svojim servisnim zastupnikom.
- Vaša odjeća mora tijesno prianjati uz tijelo, ali ne i ograničavati vaše pokrete. Redovito provjeravajte stanje opreme za osobnu zaštitu.
- Koristite odobrenu zaštitnu kacigu.
- Koristite odobrenu zaštitu sluha. Dugotrajno izlaganje buci može uzrokovati trajno oštećenje sluha.
- Upotrebljavajte zaštitne naočale ili vizir za lice kako biste smanjili opasnost od ozljeda odbačenim predmetima. Proizvod velikom silom može odbaciti predmete poput drvenog iverja, malih komada drva i slično. Ovo može prouzročiti ozbiljne ozljede, posebice ozljede očiju.
- Koristite rukavice sa zaštitom od motorne pile.
- Koristite hlače sa zaštitom od motorne pile.
- Upotrebljavajte čizme sa zaštitom od motorne pile, čeličnom kapičom za zaštitu prstiju i neklizajućim potplatima.
- Uvijek sa sobom nosite pribor za prvu pomoć.
- Opasnost od iskri. Uvijek držite pri ruci aparat za gašenje požara i lopatu za sprječavanje šumskih požara.

Sigurnosne upute za proizvod



UPOZORENJE: Prije uporabe proizvoda pročitajte upozoravajuće upute u nastavku.

- Nemojte koristiti proizvod s oštećenim zaštitnim uređajima.
- Redovito pregledavajte sigurnosne uređaje. Pogledajte *Održavanje i provjere sigurnosnih uređaja na proizvodu na stranici 69.*
- Ako su sigurnosni uređaji neispravni, obratite se Husqvarna servisnom zastupniku.

Lanac pile i prednji štitnik za ruku

Vaš proizvod ima kočnicu lanca koja zaustavlja lanac motorne pile u slučaju povratnog trzaja. Kočnica lanca smanjuje rizik od nezgoda, međutim, samo vi ih možete spriječiti.

Kočnica lanca (A) uključuje se ručno lijevom rukom ili automatski putem inercijskog otpusnog mehanizma. Štitnik prednje ruke (B) pomaknite naprijed kako biste aktivirali kočnicu lanca.

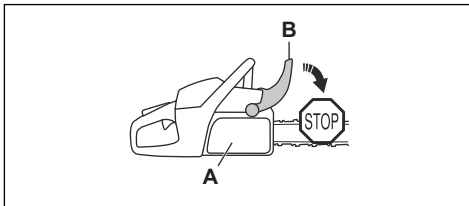

Štitnik prednje ruke pomaknite natrag kako biste deaktivirali kočnicu lanca.

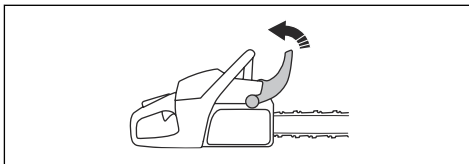

Blokada regulatora gasa

Blokada regulatora gasa sprječava slučajno pokretanje regulatora gasa. Ako rukom obuhvatite ručku i pritisnete blokadu regulatora gasa (A), ona otpušta regulator gasa (B). Kada otpustite ručku, regulator gasa i blokada regulatora gasa vratit će se na svoje prijašnje položaje. Ovom se funkcijom blokira regulator gasa u praznom hodu.

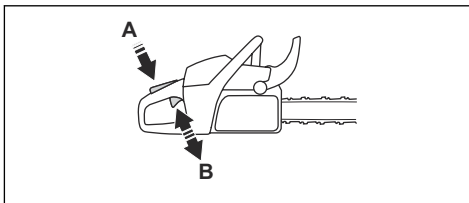

Hvatač lanca

Hvatač lanca hvata lanac motorne pile ako se slomi ili iskoči. Ispravna zategnutost lanca motorne pile i

ispravno provedeno održavanje lanca motorne pile i vodilice smanjuju opasnost od nezgoda.

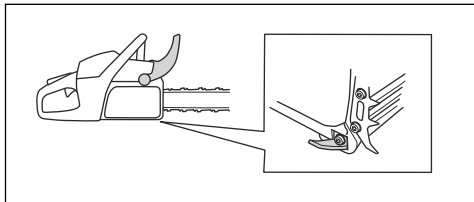

Štitnik desne ruke

Štitnik desne ruke je zaštita za desnu ruku na stražnjoj ručki. Štitnik desne ruke pruža zaštitu u slučaju pucanja ili proklizavanja lanca pile. Štitnik desne ruke također štiti od prutova ili grana.

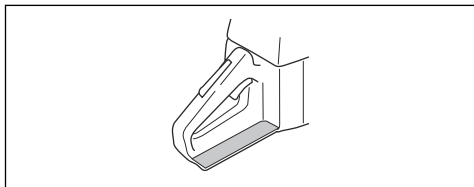

Sustav za smanjivanje vibracija

Sustav za smanjivanje vibracija smanjuje vibracije u ručki. Jedinice za smanjivanje vibracija funkcioniraju kao razdvajanje između tijela proizvoda i jedinice ručke.

Za informacije o tomu gdje se nalazi sustav za smanjivanje vibracija na vašem proizvodu pročitajte *Pregled proizvoda na stranici 46*.

Prekidač za pokretanje/zaustavljanje

Upotrebljavajte prekidač za pokretanje/zaustavljanje kako biste zaustavili motor.

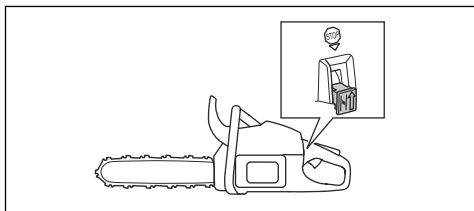

UPOZORENJE: Prekidač za pokretanje/zaustavljanje automatski se vraća u položaj za pokretanje. Kako biste pri sastavljanju ili održavanju proizvoda spriječili nehotično pokretanje, sa svječiće skinite luluću svječiće.

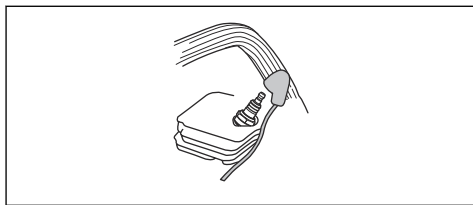

Prigušivač



UPOZORENJE: Prigušivač se jako zagrije tijekom/nakon rada, a također i u praznom hodu. Postoji opasnost od požara, poglavito kada s proizvodom radite u blizini zapaljivih materijala i/ili para.



UPOZORENJE: Proizvod nemojte upotrebljavati bez prigušivača ili s neispravnim prigušivačem. Neispravni prigušivač može povećati razinu buke i opasnost od požara. U blizini držite aparat za gašenje požara. Ako u svom području morate imati mrežicu za hvatanje iskri, proizvod nemojte upotrebljavati bez mrežice za hvatanje iskri ili s oštećenom mrežicom za hvatanje iskri.

Prigušivač razinu buke održava na minimumu i ispušne plinove usmjerava dalje od rukovatelja. U područjima s vrućom i suhom klimom postoji velika opasnost od požara. Poštujte lokalne propise i upute za održavanje.

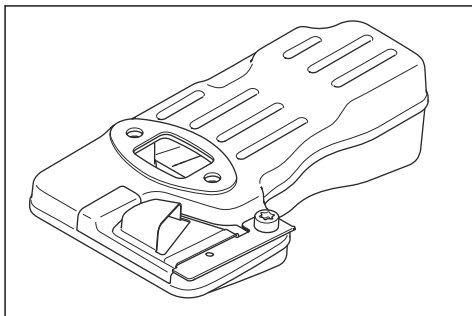

Sigurnost pri rukovanju s gorivom



UPOZORENJE: Prije uporabe proizvoda pročitajte upozoravajuće upute u nastavku.

- Bitno je da postoji dobra ventilacija kada nadolijevate ili miješate gorivo (benzin i ulje za dvotaktne motore).
- Gorivo i pare goriva visoko su zapaljivi te mogu izazvati teške ozljede u slučaju udisanja ili doticaja

s kožom. Zato pažljivo rukujte gorivom i osigurajte odgovarajuću ventilaciju.

- Budite oprezni kad radite s gorivom i uljem za lanac. Držite se podalje od plamena i ne udišite pare.
- Nemojte pušiti ni postavljati vruće predmete u blizini goriva.
- Prije nadolijevanja goriva obavezno zaustavite motor i pustite ga da se hladi nekoliko minuta.
- Prilikom nadolijevanja čep za gorivo otvarajte polako kako bi se polako ispustio mogući povećan tlak.
- Nakon nadolijevanja goriva pažljivo pritegnite čep za gorivo.
- Nikada nemojte nadolijevati gorivo u stroj s motorom u pogonu.
- Prije pokretanja uvijek odmaknite ovaj proizvod najmanje 3 m (10 stopa) od mjesta na kojem nadolijevate gorivo.

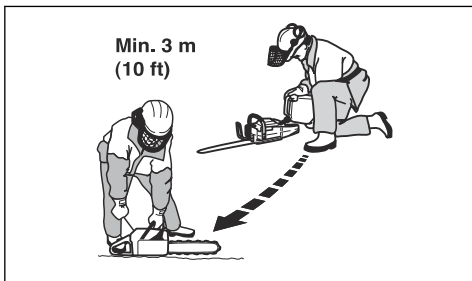

Nakon nadolijevanja goriva postoje neke situacije u kojima nikada ne smijete pokrenuti ovaj proizvod:

- Ako prolijete gorivo ili ulje za lanac po proizvodu. Obrisite to što je proliveno i dopustite da ostatak goriva ispari.
- Ako ste prolili gorivo po sebi ili svojoj odjeći. Promijenite odjeću i operite dio tijela koji je bio u kontaktu s gorivom. Upotrijebite sapun i vodu.
- Ako proizvod propušta gorivo. Redovito provjeravajte propuštaju li spremnik za gorivo, čep za gorivo i vodovi za gorivo.

Sigurnosne upute za održavanje



UPOZORENJE: Prije održavanja proizvoda pročitajte upozoravajuće upute u nastavku.

- Provodite samo mjere održavanja i servisiranja navedene u ovom korisničkom priručniku. Neka profesionalno servisno osoblje obavi sve ostale servise i popravke.
- Redovito vršite sigurnosne provjere, održavanje i servis prema uputama u ovom priručniku. Redovitim održavanjem povećavate životni vijek proizvoda i smanjujete opasnost od nezgoda. Za upute pročitajte *Održavanje na stranici 67*.
- Ako sigurnosne provjere iz ovog korisničkog priručnika nisu odobrene nakon provedbe

održavanja, razgovarajte sa svojim servisnim zastupnikom. Jamčimo dostupnost profesionalnih popravaka i servisiranja za vaš proizvod.

Sigurnosne upute za opremu za rezanje



UPOZORENJE: Prije upotrebe proizvoda pročitajte upozoravajuće upute u nastavku.

- Upotreblijavajte samo odobrene kombinacije vodilice/lanca motorne pile i opremu za oštrenje. Za upute pročitajte *Oprema za oštrenje i kutovi oštrenja na stranici 82*.
- Pri radu s lancem motorne pile ili njegovim održavanjem nosite zaštitne rukavice. Lanac motorne pile koji se ne pokreće također može prouzročiti ozljede.
- Pazite da su rezni zupci dobro naoštreni. Poštujte upute i upotreblijavajte preporučeni mjerčač razmaka. Oštećeni ili neispravno naoštreni lanac motorne pile povećava opasnost od nezgoda.

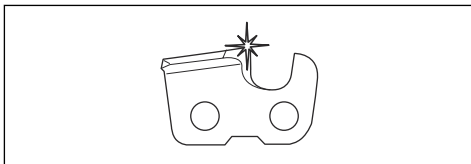

- Držite se ispravne postavke mjerčača dubine. Poštujte upute i upotreblijavajte preporučenu postavku mjerčača dubine. Prevelika postavka mjerčača dubine povećava opasnost od povratnog trzaja.

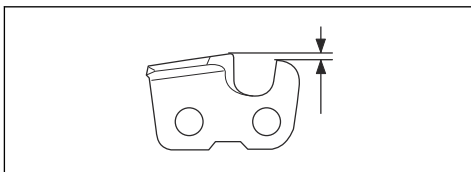

- Provjerite je li lanac motorne pile pravilno zategnut. Ako lanac motorne pile ne naliježe zategnuto na vodilicu, lanac može iskočiti. Neispravna zategnutost lanca motorne pile smanjuje habanje vodilice, lanca motorne pile i pogonskog zupčanika lanca. Pogledajte *Prilagodba zategnutosti lanca pile na stranici 75*.

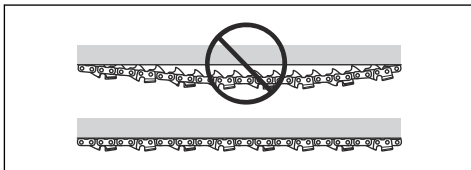

- Redovito održavajte opremu za rezanje i održavajte je dobro podmazanom. Ako lanac motorne pile nije ispravno podmazan, povećava se opasnost od habanja vodilice, lanca motorne pile i pogonskog zupčanika lanca.

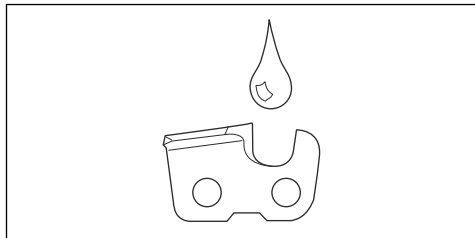

Sastavljanje

Uvod



UPOZORENJE: Prije sklapanja proizvoda s razumijevanjem pročitajte poglavlje o sigurnosti.

Sastavljanje vodilice i lanca pile

1. Štitnik prednje ruke pomaknite natrag kako biste deaktivirali kočnicu lanca.
2. Skinite matice vodilice i poklopac spojke.

Napomena: Ako se poklopac spojke ne može lako skinuti, pritegnite maticu vodilice, povucite pa otpustite kočnicu lanca. Ako je ispravno otpustite, začut ćete škljocaj.

3. Postavite vodilicu na vijke vodilice. Vodilicu pomaknite u krajnji stražnji položaj.
4. Lanac motorne pile instalirajte ispravno oko pogonskog zupčanika pa ga stavite u utor na vodilici.



UPOZORENJE: Uvijek nosite zaštitne rukavice pri sastavljanju motorne pile.

5. Rubovi kružnih pila na gornjoj strani vodilice obavezno moraju biti okrenuti prema naprijed.

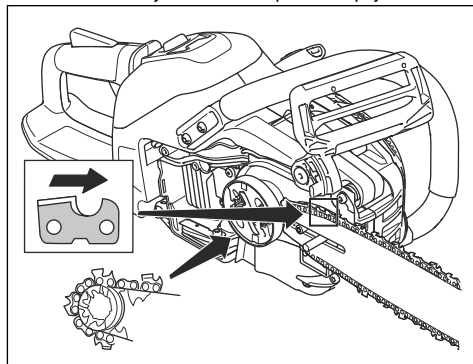

6. Poravnajte provrt u vodilici vijkom za podešavanje lanca pa instalirajte poklopac spojke.

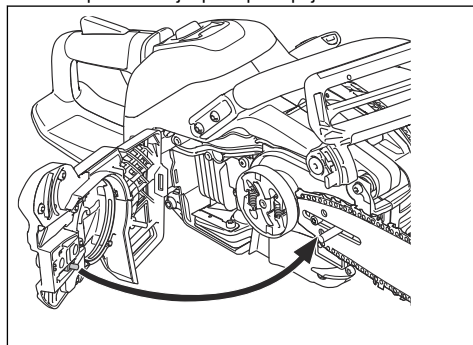

7. Dobro pritegnite maticu vodilice prstima.
8. Pritegnite lanac motorne pile. Pogledajte *Prilagodba zategnutosti lanca pile na stranici 75* upute.
9. Pritegnite matice vodilice.

Napomena: Neki modeli imaju samo jednu maticu vodilice.

Husqvarna uređaj za povezivanje

Povezivost

Ovaj je proizvod spreman za povezivanje i ima lokaciju za instalaciju uređaja za povezivanje Husqvarna. Kad je instaliran uređaj za povezivanje Husqvarna, proizvod je opremljen *Bluetooth®* bežičnom tehnologijom i može se koristiti s uslugama Husqvarna Fleet Services™ za povezivanje s mobilnim uređajima. Ovim su omogućene i druge funkcije.

Instaliranje Husqvarna connectivity device

Za instaliranje Husqvarna connectivity device provedite sljedeće korake: Više informacija o Husqvarna connectivity device potražite pod www.husqvarna.com.

1. Uklonite vijak i otvorite plastični poklopac.

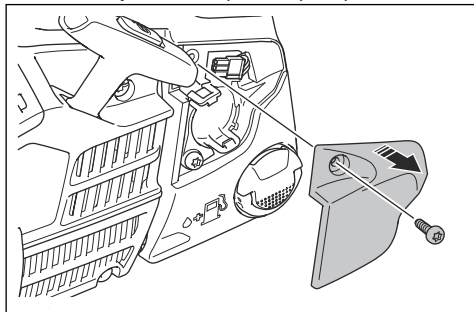

2. Uklonite priključak.

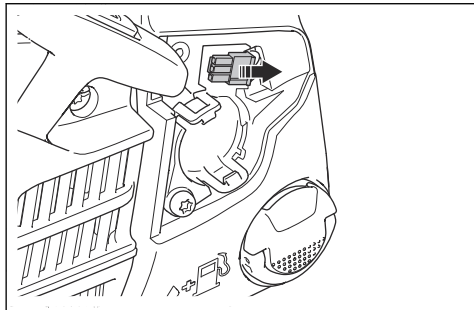

3. Instalirajte Husqvarna connectivity device.

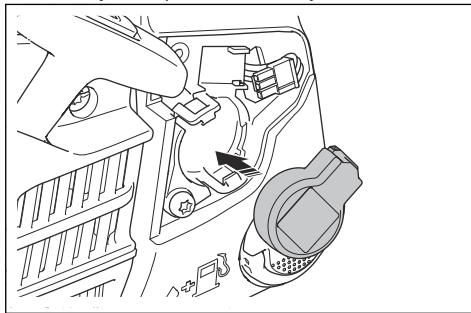

4. Postavite priključak na Husqvarna connectivity device.

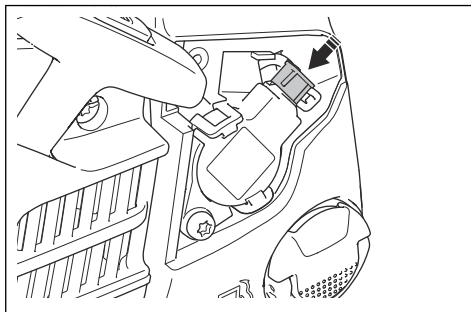

5. Postavite plastični poklopac i zategnite vijak.

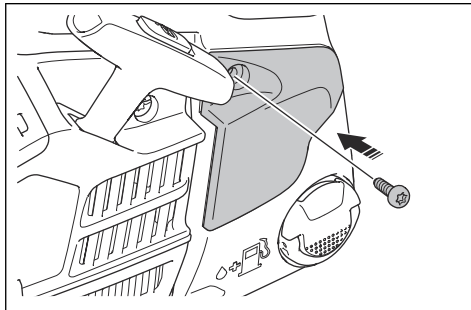

Husqvarna Fleet Services™

Husqvarna Fleet Services™ rješenje je u oblaku koje upravitelju komercijalne flote omogućuje pregled svih proizvoda. Upravitelji komercijalne flote mogu i daljinski pristupiti informacijama o proizvodu. Više informacija o uslugama Husqvarna Fleet Services™ potražite na web-mjestu www.husqvarna.com.

Husqvarna Connect

Husqvarna Connect je besplatna aplikacija za mobilni uređaj. Aplikacija Husqvarna Connect pruža vam dodatne funkcije za vaš proizvod Husqvarna.

- Opširnije informacije o proizvodu.
- Dodatne informacije i pomoć za dijelove i servisiranje proizvoda.

Početak rada s Husqvarna Connect

1. Preuzmite aplikaciju Husqvarna Connect na svoj mobilni uređaj.

2. Registrirajte se u aplikaciji Husqvarna Connect.
3. Pratite korake iz uputa u aplikaciji Husqvarna Connect kako biste se povezali i registrirali proizvod.

Napomena: Aplikacija Husqvarna Connect nije na svim tržištima dostupna za preuzimanje. Za više informacija obratite se servisnom distributeru.

Rad

Uvod



UPOZORENJE: Prije upotrebe proizvoda pročitajte i usvojite poglavlje o sigurnosti.

Provjera ispravnosti rada prije uporabe proizvoda

1. Pobrinite se da kočnica lanca ispravno funkcioniše te da nije oštećena.
2. Provjerite je li štitnik desne ruke neoštećen.
3. Provjerite ispravnost rada i neoštećenost blokade gasa.
4. Provjerite ispravnost rada i neoštećenost gumba za pokretanje/zaustavljanje.
5. Pobrinite se da na ručkama nema ulja.
6. Provjerite ispravnost rada i neoštećenost sustava za smanjivanje vibracija.
7. Pobrinite se da je prigušivač ispravno pričvršćen i da nije oštećen.
8. Provjerite jesu li svi dijelovi ispravno pričvršćeni te jesu li neoštećeni ili izgubljeni.
9. Provjerite je li ispravno pričvršćen hvatač lanca.
10. Provjerite zategnutost lanca pile.

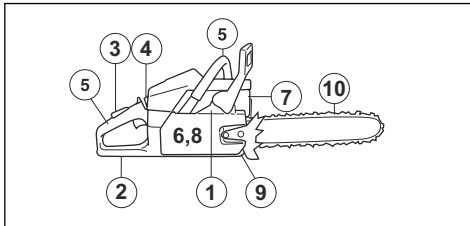

Gorivo

Proizvod ima dvotaktni motor.



OPREZ: Neispravna vrsta goriva može uzrokovati oštećenje motora. Upotrebljavajte mješavinu benzina i ulja za dvotaktni motore.

Prethodno izmiješano gorivo

- Upotrebljavajte Husqvarna prethodno izmiješano alkilatno gorivo za najbolje performanse motora i produljenje njegovog životnog vijeka. To gorivo sadrži manje štetnih kemikalija u usporedbi s uobičajenim gorivom koje sadržava štetne ispušne plinove. Količina ostataka nakon sagorijevanja manja je s ovim gorivom, što komponente motora održava čistijima.

Miješanje goriva

Benzin

- Upotrebljavajte kvalitetni bezolovni benzin s maksimalnim udjelom etanola od 10 %.



OPREZ: Nemojte upotrebljavati benzin s oktanskim brojem manjim od 90 RON / 87 AKI. Upotreba nižeg oktanskog broja može prouzročiti lupanje u motoru, što izaziva oštećenja motora.

Ulje za dvotaktni motore

- Za najbolje rezultate i performanse upotrebljavajte Husqvarna ulje za dvotaktni motore.
- Ako ulje za dvotaktni motore tvrtke Husqvarna nije dostupno, upotrijebite neko drugo ulje za dvotaktni motore dobre kvalitete za motore sa zračnim hlađenjem. O odabiru ispravne vrste ulja razgovarajte sa svojim servisnim zastupnikom.



OPREZ: Ne upotrebljavajte ulje za dvotaktni vanbrodske motore hlađene vodom, poznato još i kao ulje za vanbrodske motore. Nemojte

upotrebljavati ulje za četverotaktnu motore.

Miješanje benzina i ulja za dvotaktnu motore

Benzin, litra	Ulje za dvo- taktnu motore, litra
	2 % (50:1)
5	0,10
10	0,20
15	0,30
20	0,40



OPREZ: Čak i male pogreške mogu drastično utjecati na omjer mješavine kada miješate manje količine goriva. Pažljivo izmjerite količinu ulja kako biste bili sigurni da ćete dobiti ispravnu mješavinu.

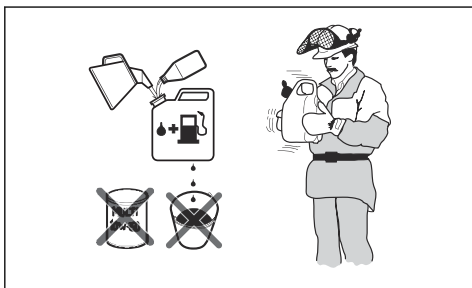

1. Polovicu količine benzina ulijte u čisti spremnik za gorivo.
2. Ulijte cijelu količinu ulja.
3. Promiješajte mješavinu goriva.
4. Ulijte preostalu količinu benzina u spremnik.
5. Pažljivo promiješajte mješavinu goriva.



OPREZ: Gorivo ne miješajte za razdoblje dulje od 1 mjeseca.

Punjenje spremnika za gorivo



UPOZORENJE: Pratite postupak koji osigurava vašu sigurnost.

1. Zaustavite motor i pričekajte na hlađenje motora.

2. Očistite područje oko čepa spremnika za gorivo.

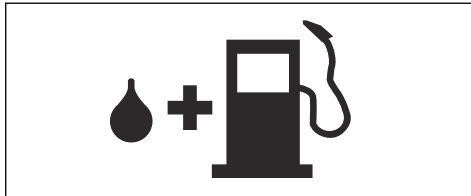

3. Protresite spremnik i provjerite je li gorivo u potpunosti izmiješano.
4. Čep spremnika za gorivo uklonite polako kako biste otpustili tlak.
5. Napunite spremnik za gorivo.



OPREZ: U spremniku za gorivo ne smije biti previše goriva. Gorivo se širi kada je vruće.

6. Pažljivo pritegnite čep spremnika za gorivo.
7. Očistite proliveno gorivo s i oko proizvoda.
8. Prije pokretanja motora odmaknite ovaj proizvod 3 m / 10 stopa od mjesta na kojemu nadolijevate gorivo.

Napomena: Da biste saznali gdje se na vašem proizvodu nalazi spremnik za gorivo, pročitajte odjeljak *Pregled proizvoda na stranici 46.*

Uhodavanje

- Tijekom prvih 10 sati rada ne primjenjujte puni gas bez opterećenja kroz dulje razdoblje.

Uporaba ispravnog ulja za lanac



UPOZORENJE: Ne upotrebljavajte otpadno ulje jer to može prouzročiti ozljedu i zagađiti okoliš. Otpadno ulje također može prouzročiti i oštećenje pumpe za ulje, vodilice i lanca pile.



UPOZORENJE: Lanac pile može kočiti ako nije dostatna podmazanost opreme za rezanje. Opasnost od teških ozljeda ili smrti rukovatelja.



UPOZORENJE: Ovaj proizvod ima funkciju koja omogućuje trošenje goriva prije ulja za lanac. Da bi ta funkcija ispravno funkcionirala, morate upotrebljavati ispravno ulje za lanac. O odabiru ulja za lanac razgovarajte sa svojim servisnim zastupnikom.

- Za maksimalni životni vijek lanca pile i sprječavanje negativnih posljedica za okoliš upotrebljavajte ulje za lanac Husqvarna. Ako nije dostupno ulje za lanac tvrtke Husqvarna, preporučujemo vam uporabu standardnog ulja za lanac.
- Upotrebljavajte ulje za lanac s dobrim prijanjanjem na lanac pile.
- Upotrebljavajte ulje za lanac s ispravnim rasponom viskoznosti koji se slaže s temperaturom zraka.



OPREZ: Ako je ulje prerijetko, isteći će prije goriva. Na temperaturama ispod 0 °C / 32 °F neka ulja za lanac postaju pregusta, što može prouzročiti oštećenje komponenata pumpe za ulje.

- Upotrebljavajte preporučenu opremu za rezanje. Pogledajte *Dodaci na stranici 81*.
- Skinite poklopac sa spremnika ulja za lanac.
- U spremnik ulja za lanac ulijte ulje za lanac.
- Pažljivo vratite poklopac na mjesto.

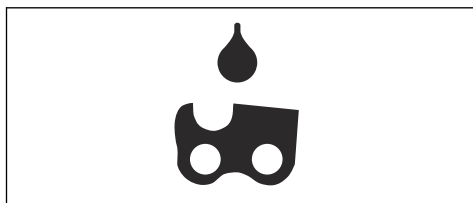

Napomena: Da biste vidjeli gdje se na vašem proizvodu nalazi spremnik ulja za lanac, pogledajte *Pregled proizvoda na stranici 46*.

Informacije o povratnom trzaju



UPOZORENJE: Povratni trzaj može prouzročiti teške ozljede ili smrt rukovatelja ili drugih osoba. Za smanjivanje tog rizika morate znati koji su uzroci povratnog trzaja i kako ih spriječiti.

Do povratnog trzaja dolazi kada područje povratnog trzaja vodilice dodirne neki predmet. Povratni trzaj može se dogoditi nenadano te velikom silom, što taj predmet odbacuje u smjeru rukovatelja.

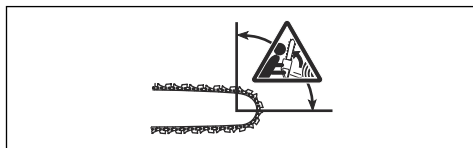

Povratni se trzaj uvijek događa u ravni rezanja vodilice. Obično se predmet odbacuje prema rukovatelju, ali može se kretati u nekom drugom smjeru. Smjer kretanja

predmeta ovisi o vašoj primjeni ovog proizvoda kada nastupi povratni trzaj.



Manji polumjer vrha vodilice smanjuje silu povratnog trzaja.

Upotrebljavajte nisku razinu povratnog udara lanca da biste smanjili učinke povratnog trzaja. Ne dopuštajte da područje povratnog trzaja dodirne neki predmet.



UPOZORENJE: Nijedan lanac motorne pile ne sprječava u potpunosti povratni trzaj. Uvijek poštujujte upute.

Česta pitanja o povratnom trzaju

- **Hoće li ruka uvijek povući kočnicu lanca tijekom povratnog trzaja?**

Ne. Neophodno je primijeniti silu da bi se prednji štitnik za ruku pomaknuo naprijed. Ako ne primijenite neophodnu silu, kočnica lanca neće se uključiti. Također, ovaj proizvod morate održavati stabilnim držeći ga tijekom rada objema rukama za ručke. Ako dođe do povratnog trzaja, moguće je da kočnica lanca neće zaustaviti lanac motorne pile prije nego što vas dodirne. Također, postoje neki položaji u kojima rukom ne možete dosegnuti prednji štitnik za ruku da biste uključili kočnicu lanca.

- **Hoće li inercijski otpusni mehanizam uvijek uključiti kočnicu lanca tijekom povratnog trzaja?**

Ne. Kao prvo, kočnica lanca mora ispravno funkcionirati. Za upute o načinu izvođenja provjere kočnice lanca pogledajte *Održavanje i provjere sigurnosnih uređaja na proizvodu na stranici 69*. Preporučujemo vam da to napravite svaki put prije uporabe ovog proizvoda. Kao drugo, sila povratnog trzaja mora biti dovoljno velika za uključivanje kočnice lanca. Ako je kočnica lanca preosjetljiva, može se i sama uključiti tijekom grubih radova.

- **Hoće li me kočnica lanca uvijek zaštititi od ozljeda tijekom povratnog trzaja?**

Ne. Kočnica lanca mora ispravno funkcionirati da bi vam mogla pružiti zaštitu. Kočnica lanca mora također biti uključena i tijekom povratnog trzaja da bi zaustavila lanac motorne pile. Ako ste blizu vodilice, moguće je da kočnica lanca neće imati vremena da zaustavi lanac motorne pile prije nego što vas on udari.



UPOZORENJE: Samo vi i vaša ispravna tehnika rada možete spriječiti povratne trzaje.

Radnje prije pokretanja proizvoda



UPOZORENJE: Kočnica lanca mora se uključiti pri pokretanju proizvoda da bi se smanjila opasnost od ozljeda.

1. Štitnik prednje ruke pomaknite naprijed da biste aktivirali kočnicu lanca.

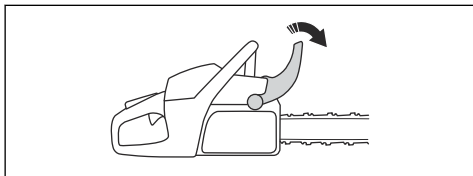

2. Izvucite sklopku za pokretanje/zaustavljanje (A) i postavite je u položaj za pokretanje.
3. Pritisnite čašicu pumpice za gorivo (B) otprilike šest puta ili dok se ne počne puniti gorivom. Nije neophodno do kraja napuniti čašicu pumpice za gorivo.

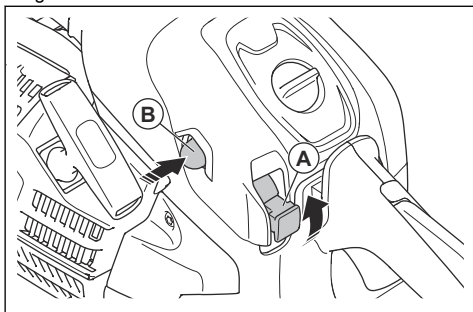

4. Nastavite *Pokretanje proizvoda na stranici 60* kako biste vidjeli detalje.

Pokretanje proizvoda



UPOZORENJE: Stopala morate držati u stabilnom položaju pri pokretanju proizvoda.



UPOZORENJE: Ako se lanac motorne pile okreće u praznom hodu, razgovarajte sa svojim servisnim zastupnikom i ne upotrebljavajte ovaj proizvod.

1. Odložite proizvod na tlo.
2. Svoju lijevu ruku stavite na prednju ručku.

3. Desno stopalo postavite u naslon za stopalo na stražnjoj ručki.
4. Desnom rukom polako povlačite ručicu uzeta pokretača, dok ne osjetite otpor.



UPOZORENJE: Nikad ne omotavajte užu pokretača oko šake.

5. Brzo i snažno povlačite ručicu uzeta pokretača do pokretanja motora.

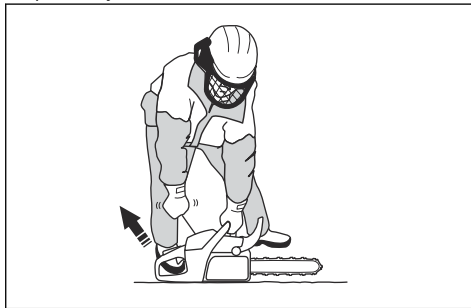

OPREZ: Uža pokretača nemojte potpuno izvlačiti i nemojte ga ispuštati. Tako možete oštetiti proizvod.

6. Brzo isključite blokadu regulatora gasa da bi proizvod nastavio raditi u praznom hodu.

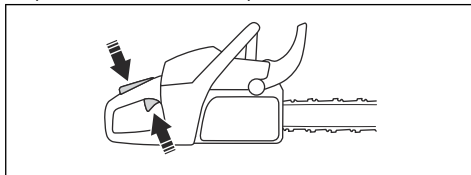

7. Štitnik prednje ruke pomaknite natrag kako biste deaktivirali kočnicu lanca.

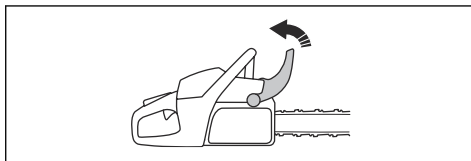

8. Upotrijebite proizvod.

Zaustavljanje proizvoda

1. Prekidač za pokretanje/zaustavljanje pritisnite dolje kako biste zaustavili motor.

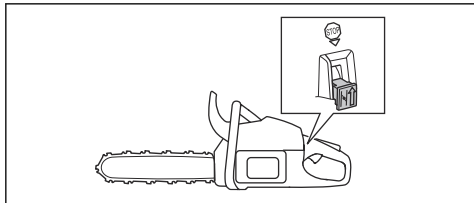

Povlačenje i guranje

Drvo možete prerezati s proizvodom u 2 različita položaja.

- Rezanje povlačenjem znači rezati dnom vodilice. Tijekom rezanja lanac motorne pile povlači se kroz drvo. U tom položaju imate bolju kontrolu nad proizvodom i položajem područja povratnog trzaja.

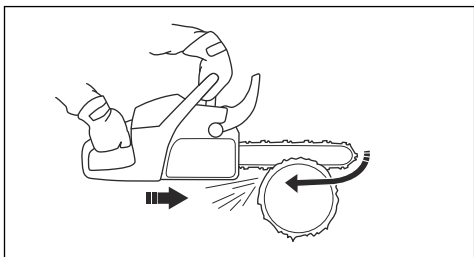

- Rezanje guranjem znači rezati vrhom vodilice. Lanac motorne pile gura proizvod u smjeru rukovatelja.

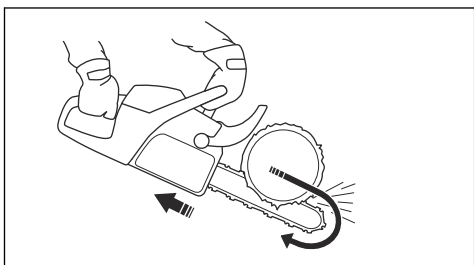

UPOZORENJE: Ako se lanac motorne pile zaglavi u deblu, proizvod se može odgurnuti na vas. Čvrsto držite proizvod i pobrinite se da područje povratnog trzaja i vodilica ne dodiruju drvo i ne izazivaju povratni trzaj.

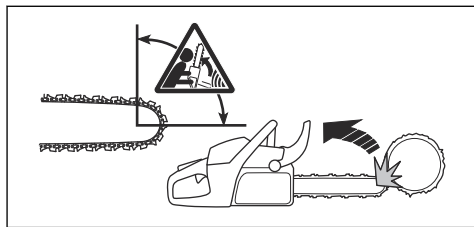

Primjena tehnike rezanja



UPOZORENJE: Primijenite puni gas pri rezanju pa nakon svakog reza smanjite na prazan hod.



OPREZ: Ako motor radi predugo na punom gasu bez opterećenja, može se oštetiti.

1. Deblo postavite na nogare za piljenje ili vodilice.

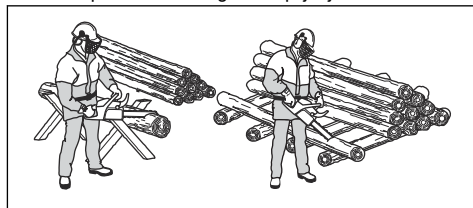

UPOZORENJE: Debla nemojte rezati naslagana. To povećava opasnost od povratnog trzaja i može uzrokovati ozbiljne ozljede ili smrt.

2. Uklonite odrezane dijelove iz područja rezanja.



UPOZORENJE: Odrezani dijelovi u području rezanja povećavaju opasnost od povratnog trzaja i gubitka ravnoteže.

Upotreba nazubljenog odbojnika

1. Nazubljeni odbojnik gurnite u deblu stabla.
2. Primijenite puni gas i zakrećite proizvod. Nazubljeni odbojnik držite uz deblu. Taj postupak olakšava primjenu sile potrebne da biste prerezali deblu.

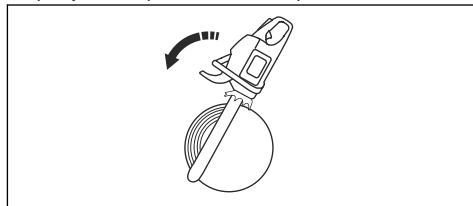

Rezanje debla na tlu

1. Deblo prerežite povratnim pokretom. Održavajte puni gas, no budite spremni na iznenadne nezgode.

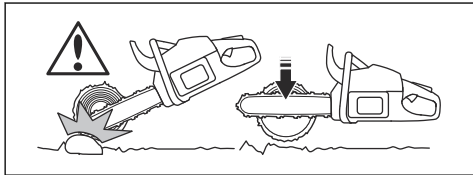

UPOZORENJE: Lanac motorne pile pri završetku zasjeka ne smije dodirnuti tlo.

2. Prerežite približno $\frac{1}{3}$ debla i potom se zaustavite. Okrenite deblu i režite s druge strane.

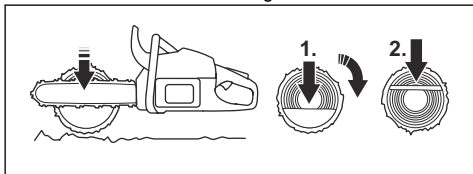

Rezanje debla poduprtog s jedne strane



UPOZORENJE: Pazite da se deblu ne prelomi tijekom rezanja. Pratite upute u nastavku.

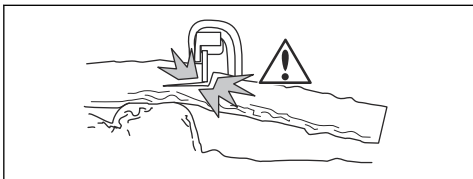

1. Pritiskanjem režite kroz približno $\frac{1}{3}$ debla.
2. Režite deblu povratnim pokretom dok ne spojite dva zasjeka.

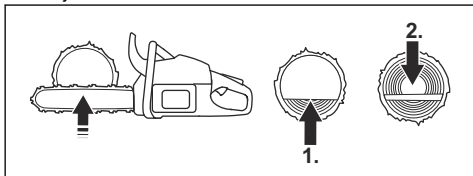

Rezanje debla poduprtog s obje strane



UPOZORENJE: Pazite da se lanac pile tijekom rezanja ne zaglavi u deblu. Pratite upute u nastavku.

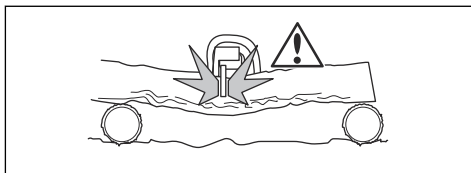

1. Povlačenjem režite kroz približno $\frac{1}{3}$ debla.
2. Preostali dio debla prerežite pritiskanjem kako biste dovršili rez.

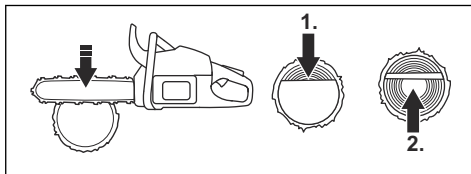

UPOZORENJE: Ako se lanac pile zaglavi u deblu, zaustavite motor. Polugom otvorite zasjek i izvadite proizvod. Nemojte ručno pokušati izvuci proizvod. To pri iznenadnom otpuštanju proizvoda može uzrokovati ozljedu.

Primjena tehnike potkresivanja

Napomena: Za debele grane primjenjujte tehniku potkresivanja. Pogledajte *Primjena tehnike rezanja na stranici 61*.



UPOZORENJE: Pri primjeni tehnike potkresivanja povećava se opasnost. Upute za sprječavanje povratnog trzaja potražite u *Informacije o povratnom trzaju na stranici 59*.



UPOZORENJE: Grane režite jednu po jednu. Pažljivo uklanjajte male grane i nemojte istovremeno rezati busene ili mnogo malih grana. Male grane mogu se zapetljati u lanac pile i onemogućiti siguran rad proizvoda.

Napomena: Ako je potrebno, grane režite dio po dio.

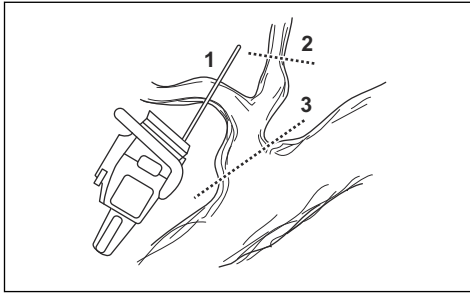

1. Uklonite grane s desne strane debla.
 - a) Vodicicu održavajte na desnoj strani debla, a kućište proizvoda uz debla.
 - b) Odaberite tehniku rezanja prikladnu za napetost grane.

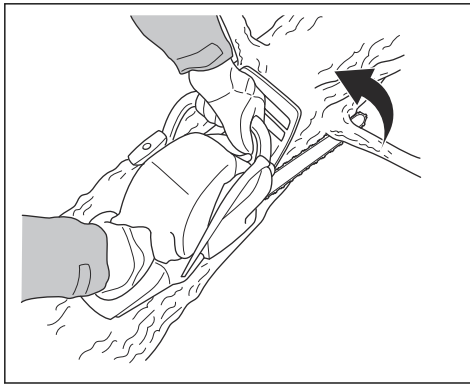

UPOZORENJE: Ako niste sigurni u način rezanja grane, prije nastavka obratite se profesionalnom rukovatelju motorne pile.

2. Uklonite grane s gornje strane debla.
 - a) Održavajte proizvod na deblu i pomičite vodicicu duž debla.

- b) Režite pritiskanjem.

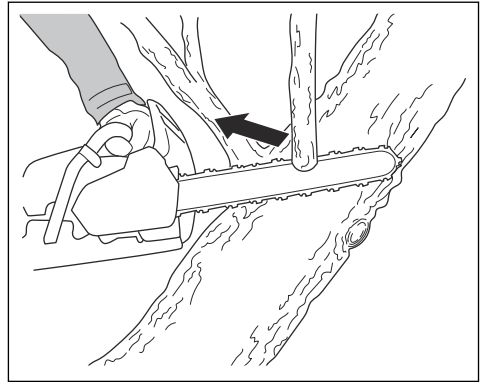

3. Uklonite grane s lijeve strane debla.
 - a) Odaberite tehniku rezanja prikladnu za napetost grane.

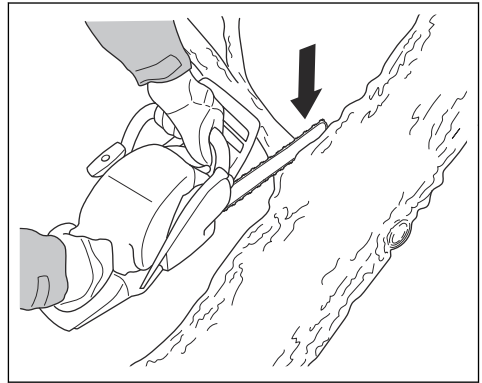

UPOZORENJE: Ako niste sigurni u način rezanja grane, prije nastavka obratite se profesionalnom rukovatelju motorne pile.

Upute za rezanje napetih grana potražite pod *Rezanje napetih stabala i grana na stranici 67.*

Primjena tehnike za obaranje stabla



UPOZORENJE: Za rušenje stabla potrebno je iskustvo. Ako je moguće, pohodite obuku za rukovanje motornom pilom. Više naučite od iskusnog rukovatelja.

Održavanje sigurne udaljenosti

1. Osobe oko vas moraju održavati sigurnu udaljenost od najmanje 2 1/2 duljine stabla.

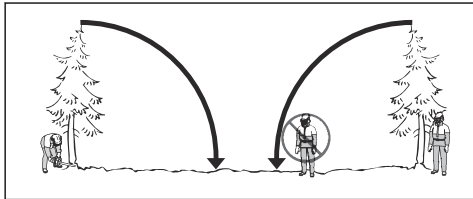

2. Tijekom obaranja nitko se ne smije zadržavati u opasnom području.

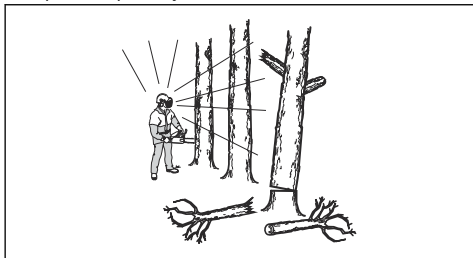

Izračunavanje smjera obaranja

1. Provjerite u kojem je smjeru nužno obaranje stabla. Cilj je oboriti ga u položaj u kojem jednostavno možete rezati grane i deblo. Također je važnost stabilnost na nogama i sigurno kretanje oko njega.



UPOZORENJE: Ako je opasno ili nemoguće oboriti stablo u prirodnom smjeru, oborite stablo u drugom smjeru.

2. Razmotrite prirodni smjer pada stabla. Na primjer nagib i savijenost stabla, smjer vjetra, položaja grana i težina snijega.
3. Provjerite nalaze li se u blizini prepreke, primjerice druga stabla, električni vodovi, ceste i/ili građevine.
4. Potražite znakove oštećenja i truleži na deblu.



UPOZORENJE: Trulo deblo predstavlja opasnost od obaranja stabla prije dovršetka rezanja.

5. Uvjerite se da na stablu nema oštećenih ili mrtvih grana koje mogu otpasti i udariti vas tijekom obaranja.

6. Nemojte dopustiti pad stabla na drugo stojeće stablo. Opasno je uklanjati zaglavljeno stablo i velika je opasnost od nezgode. Pogledajte *Oslabađanje zaglavljeneog stabla na stranici 66*.

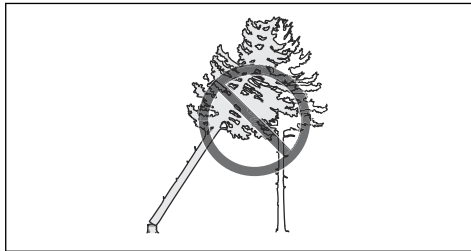

UPOZORENJE: Tijekom kritičnih radnji obaranja zaštitu sluha podignite odmah po dovršetku piljenja. Važno je čuti zvukove i signale upozorenja.

Odstupanje od debla i priprema puta povlačenja

Odrežite sve grane ispod razine ramena.

1. Režite povlačenjem s vrha prema dnu. Stablo mora biti između vas i proizvoda.

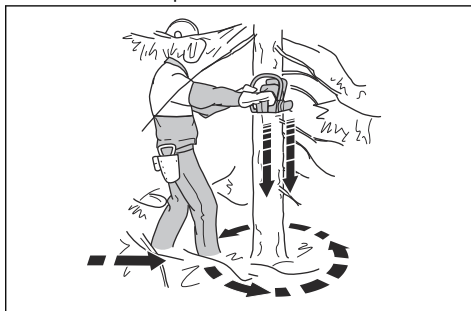

2. Uklonite raslinje iz radnog područja oko stabla. Uklonite sav izrezani materijal iz radnoj područja.
3. Provjerite ima li u području prepreka poput kamenja, grana i rupa. Morate imati siguran put povlačenja pri početku pada stabla. Vaš put povlačenja trebao bi se biti približno pod 135 stupnjeva u odnosu na smjer obaranja.

1. Opasno područje
2. Put povlačenja
3. Smjer obaranja

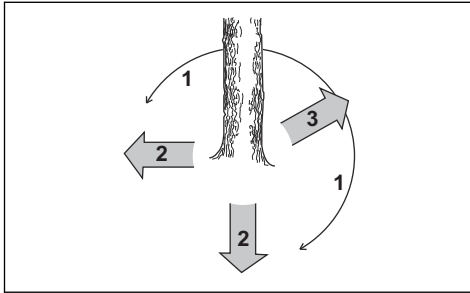

Rušenje stabla

Husqvarna za obaranje stabla preporučuje napraviti rezove za usmjerenje i potom primjenu metode sigurnog kuta. Metoda sigurnog kuta pomaže pri oblikovanju odgovarajuće prijelomnice za obaranje i upravljanju smjerom obaranja.



UPOZORENJE: Nemojte obarati stabla čiji je promjer dva puta veći od duljine vodilice. Za to morate proći posebnu obuku.

Prijelomnica za obaranje

Najvažniji postupak tijekom obaranja stabla je oblikovanje odgovarajuće prijelomnice za obaranje. S ispravnom prijelomnicom za obaranje upravljate smjerom obaranja i osiguravate sigurnost postupka obaranja.

Debljina prijelomnice za obaranje mora biti jednaka i iznositi najmanje 10 % promjera stabla.



UPOZORENJE: Ako je prijelomnica za obaranje neispravna ili pretanka, ne možete upravljati smjerom obaranja.

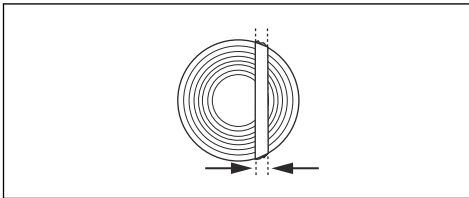

Izvedba rezova za usmjerenje

1. Napravite rezove za usmjerenje od $\frac{1}{4}$ promjera stabla. Između gornjeg i donjeg reza za usmjerenje napravite kut od 45° – 70° .

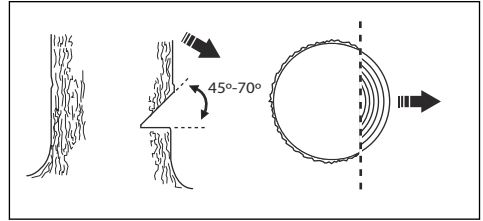

- a) Napravite gornji rez za usmjerenje. Oznaku smjera obaranja stabla (1) na proizvodu poravnajte sa smjerom obaranja stabla (2). Ostanite iza proizvoda, sa stablom na lijevoj strani. Režite povlačenjem.
- b) Napravite donji rez za usmjerenje. Kraj donjeg reza za usmjerenje mora biti u istoj točki kao i kraj gornjeg reza za usmjerenje.

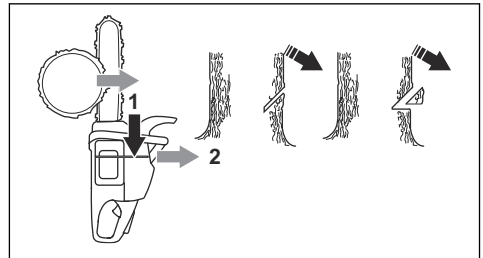

2. Donji rez za usmjerenje mora biti vodoravan i pod 90° u odnosu na smjer obaranja.

Primjena metode sigurnog kuta

Obarajući rez izvodi se malo iznad reza za usmjerenje.

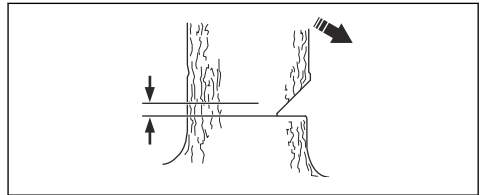

UPOZORENJE: Budite pažljivi pri rezanju s vrhom vodilice. Rezanje započnite s donjim dijelom vrha vodilice i napravite ubodni rez u deblo.

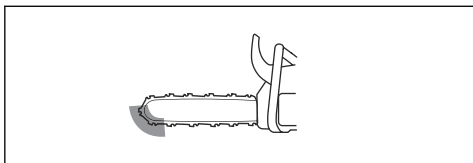

1. Ako je primjenjiva duljina za rezanje dulja od promjera stabla, provedite korake (a – d).
- Napravite ubodni rez izravno u deblo kako niste dovršili širinu prijelomnice za obaranje.

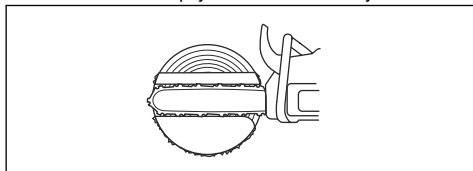

- Povlačenjem režite dok ne preostane približno $\frac{1}{3}$ debla.
- Povucite vodilicu 5 – 10 cm / 2" – 4" unatrag.
- Prorežite preostali dio debla kako biste dovršili sigurni kut širine 5 – 10 cm / 2" – 4".

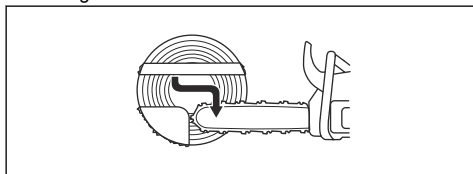

2. Ako je primjenjiva duljina za rezanje kraća od promjera stabla, provedite korake (a – d).
- Napravite ubodni rez izravno u deblo. Ubodni rez mora obuhvaćati $\frac{3}{5}$ promjera debla.
 - Preostali dio debla izrežite povlačenjem.

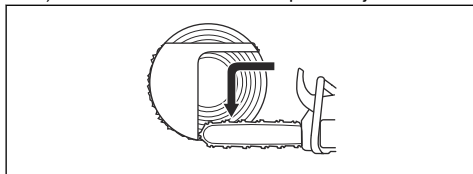

- Režite izravno u deblo s druge strane stabla kako biste dovršili prijelomnicu za obaranje.
- Za dovršetak sigurnog kuta režite pritiskanjem dok ne preostane $\frac{1}{3}$ debla.

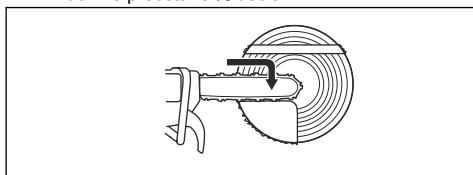

3. Umetnite klin izravno sa stražnje strane.

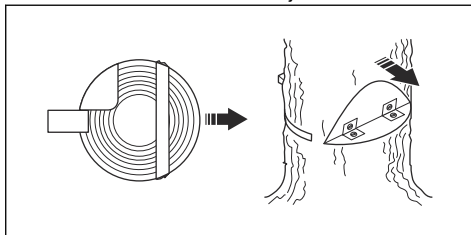

4. Prerežite kut kako biste oborili stablo.

Napomena: Ako se stablo ne obori, udarajte klin dok se ne obori.

5. Kada stablo počne padati putem povlačenja udaljite se od stabla. Od stabla se udaljite najmanje 5 m / 15'.

Oslobađanje zaglavljeno stabla



UPOZORENJE: Vrlo je opasno pomicati zaglavljeno stablo i postoji velika opasnost od nezgode. Nemojte pristupati opasnom području i nemojte pokušavati oboriti zaglavljeno stablo.

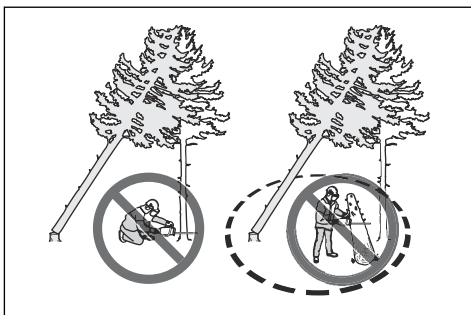

Najsigurniji postupak je primjena jednog od sljedećih vitala:

- Na traktoru

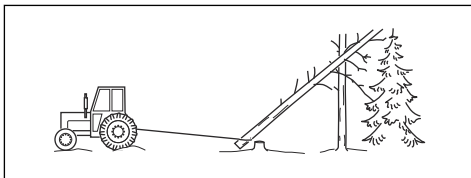

- Prijenosno

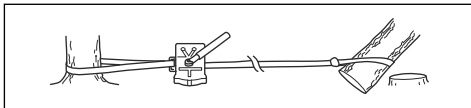

Rezanje napetih stabala i grana

1. Otkrijte koja je strana stabla ili grane napeta.
2. Pronađite točku najveće napetosti.

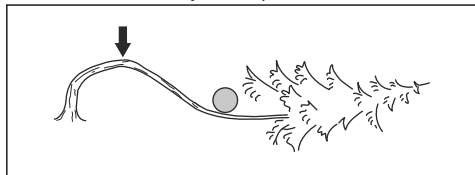

3. Pronađite najsigurniji postupak za otpuštanje napetosti.

Napomena: U pojedinim situacijama jedini siguran postupak je primjena vitla umjesto proizvoda.

4. Zauzmite položaj u kojem vas stablo ili grana ne mogu udariti po otpuštanju napetosti.

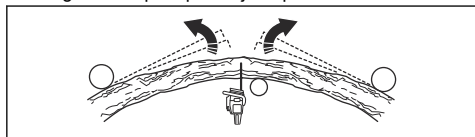

5. Provedite jedan ili više rezova dovoljno dubokih za otpuštanje napetosti. Režite u točki najveće napetosti ili u njoj blizini. Ostvarite lom stabla ili grane u točki najviše napetosti.

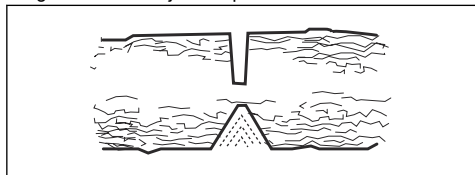

UPOZORENJE: Nikada nemojte prepiliti napeto stablo ili granu.



UPOZORENJE: Budite vrlo pažljivi prilikom sječe napetog stabla. Postoji opasnost od brzog pomaka stabla prije ili tijekom rezanja. Ako se nalazite u pogrešnom položaju ili ako režete neispravno, može doći do ozbiljnih ozljeda.

6. Ako morate prerezati stablo/granu, napravite 2 do 3 reza dubine 2", međusobno razmaknutih 1".

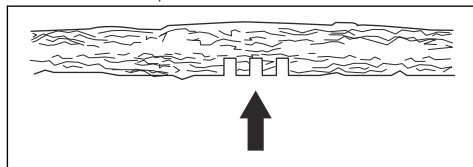

7. Nastavite rezati stablo sve dok se stablo/grana je savije i time otpusti napetost.

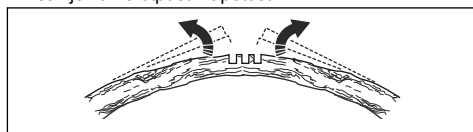

8. Nakon popuštanja napetosti stablo/granu režite sa nasuprotne strane pregiba.

Održavanje

Uvod



UPOZORENJE: Prije održavanja proizvoda pročitajte i usvojite sigurnosno poglavlje.

Raspored održavanja

Dnevno održavanje	Tjedno održavanje	Mjesečno održavanje
Očistite vanjske dijelove proizvoda i pobrinite se da na drškama nema ulja.	Očistite sustav za hlađenje. Pogledajte <i>Čišćenje rashladnog sustava na stranici 78.</i>	Provjerite pojas kočnice. Pogledajte <i>Provjera pojasa kočnice na stranici 69.</i>

Dnevno održavanje	Tjedno održavanje	Mjesečno održavanje
Provjerite okidač gasa i blokadu okidača gasa. Pogledajte <i>Provjerite regulator gasa i blokadu regulatora gasa na stranici 69.</i>	Pregledajte pokretač, uže pokretača i povratnu oprugu.	Pregledajte središte spojke, bubanj spojke i oprugu spojke.
Pobrinite se da nema oštećenja na jedinicama za smanjivanje vibracija.	Podmažite igličasti ležaj. Pogledajte <i>Podmazivanje igličastog ležaja na stranici 76.</i>	Očistite svječicu. Pogledajte <i>Provjera svječice na stranici 73.</i>
Očistite i pregledajte kočnicu lanca. Pogledajte <i>Pregledajte štitnik prednje ruke i pokretanje kočnice lanca na stranici 69.</i>	Uklonite strugotine s rubova vodilice. Pogledajte <i>Provjera vodilice na stranici 77.</i>	Očistite vanjske dijelove rasplinjača.
Provjerite hvatač lanca. Pogledajte <i>Provjera hvatača lanca na stranici 70.</i>	Očistite ili zamijenite mrežicu za hvatanje iskri na prigušivaču. Pogledajte <i>Provjera prigušivača na stranici 70.</i>	Pregledajte filter za gorivo i crijevo za dovod goriva. Ako je potrebno, zamijenite ih.
Okrenite vodilicu, pregledajte provrt za podmazivanje pa očistite utor u vodilici. Pogledajte <i>Provjera vodilice na stranici 77.</i>	Očistite područje rasplinjača.	Pregledajte žice i priključke.
Vodilica i lanac motorne pile moraju biti podmazani dostatnom količinom ulja.	Očistite ili zamijenite filter zraka. Pogledajte <i>Čišćenje filtra zraka na stranici 73.</i>	Ispraznite spremnik za gorivo.
Pregledajte lanac pile. Pogledajte <i>Oštrenje lanca pile na stranici 73.</i>	Očistite između krilaca cilindra.	Ispraznite spremnik za ulje.
Naoštrite lanac pile pa provjerite njegovu zategnutost. Pogledajte <i>Prilagodba zategnutosti lanca pile na stranici 75.</i>		
Pregledajte pogonski zupčanik lanca. Pogledajte <i>Provjera grebenastog zupčanika na stranici 76.</i>		
Očistite dovod zraka na pokretaču.		
Provjerite jesu li matice i vijci pritegnuti.		
Provjerite prekidač za zaustavljanje. Pogledajte <i>Provjera prekidača za pokretanje/zaustavljanje na stranici 70.</i>		
Pobrinite se da na motoru, spremniku za gorivo ili vodovima za gorivo nema propuštanja.		
Provjerite da se lanac pile ne okreće dok motor radi u praznom hodu.		
Štitnik desne ruke ne smije biti oštećen.		
Pobrinite se da je prigušivač ispravno pričvršćen, da nije oštećen i da s prigušivača ne nedostaju dijelovi.		

Održavanje i provjere sigurnosnih uređaja na proizvodu

Provjera pojasa kočnice

1. Četkom odstranite drvenu prašinu, smolu i prljavštinu s kočnice lanca i bušnja spojke. Prljavština i istrošenost mogu umanjiti funkcioniranje kočnice.

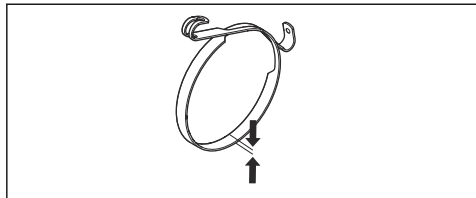

2. Provjerite pojas kočnice. Pojas kočnice mora biti deo najmanje 0,6 mm / 0,024 inči na svom najtanjem dijelu.

Pregledajte štitnik prednje ruke i pokretanje kočnice lanca

1. Provjerite da prednji štitnik za ruku nije oštećen i da na njemu nema vidljivih oštećenja, kao što su pukotine.
2. Pobrinite se da se prednji štitnik za ruku slobodno kreće te da je sigurno pričvršćen na poklopac spojke.

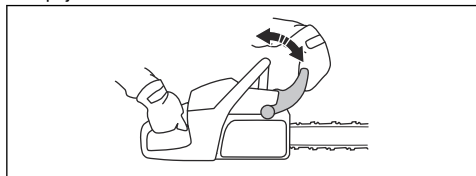

3. Proizvod s dvije ruke držite iznad panja ili druge stabilne površine.



UPOZORENJE: Motor mora biti isključen.

4. Pustite prednju ručku i dopustite pad vrha vodilice na panj.

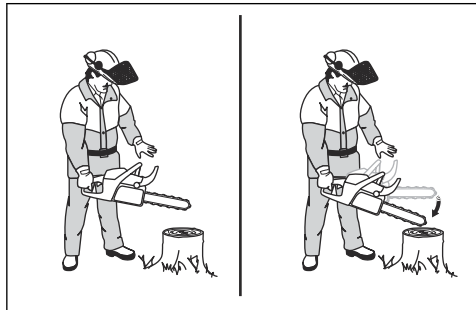

5. Provjerite uključuje li se kočnica lanca kada vrh vodilice udari u panj.

Provjera kočnice lanca

1. Pokrenite proizvod. Za upute pročitajte *Pokretanje proizvoda na stranici 60*.



UPOZORENJE: Pobrinite se da lanac motorne pile ne dodiruje tlo ili druge predmete.

2. Čvrsto držite proizvod.
3. Primijenite puni gas pa nagnite lijevo zapešće prema prednjem štitniku za ruku kako biste uključili kočnicu lanca. Motorna pila mora se odmah zaustaviti.

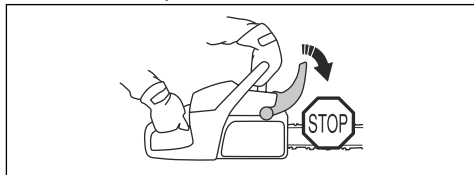

UPOZORENJE: Nemojte ispuštiti prednju ručku.

Provjerite regulator gasa i blokadu regulatora gasa

1. Provjerite kreću li se slobodno regulator gasa i blokada regulatora gasa te funkcionira li povratna opruga ispravno.

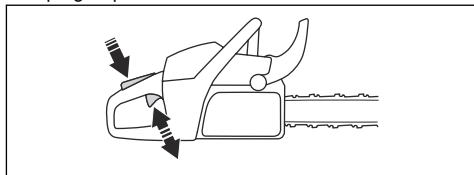

2. Pritisnite blokadu regulatora gasa pa provjerite vraća li se po otpuštanju u početni položaj.

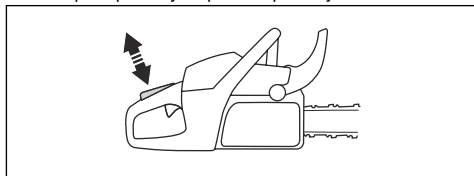

3. Provjerite je li regulator gasa blokiran u praznom hodu pri otpuštanju blokade regulatora gasa.

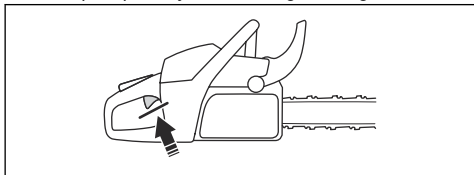

4. Pokrenite proizvod i primijenite puni gas.
5. Pustite regulator gasa i provjerite zaustavlja li se lanac motorne pile u položaju praznog hoda, razgovarajte sa svojim servisnim zastupnikom.



UPOZORENJE: Ako se lanac motorne pile okreće kada je regulator gasa u položaju praznog hoda, razgovarajte sa svojim servisnim zastupnikom.

Provjera hvatača lanaca

1. Pobrinite se da nije oštećen hvatač lanca.
2. Pobrinite se da je hvatač lanca stabilan i pričvršćen na tijelo proizvoda.

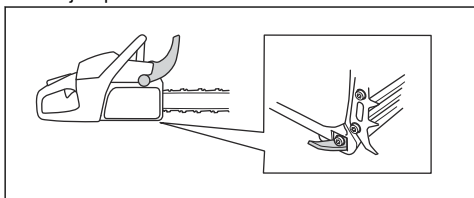

Provjera štitnika desne ruke

- Provjerite je li štitnik desne ruke neoštećen i uvjerite se kako nema oštećenja, primjerice pukotina.

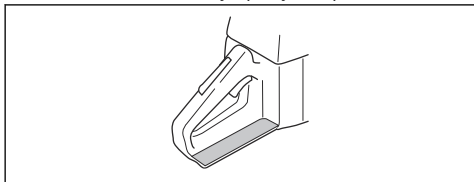

Provjera sustava za smanjenje vibracija

1. Pobrinite se da nema pukotina ili izobličenja na jedinicama za smanjivanje vibracija.
2. Provjerite jesu li jedinice za smanjivanje vibracija ispravno pričvršćene na motor i jedinicu s ručkama.

Za informacije o tomu gdje se nalazi sustav za smanjivanje vibracija na vašem proizvodu pročitajte *Pregled proizvoda na stranici 46.*

Provjera prekidača za pokretanje/zaustavljanje

1. Pokrenite motor.

2. Pritisnite prekidač za pokretanje/zaustavljanje u položaj za zaustavljanje STOP. Motor se mora zaustaviti.

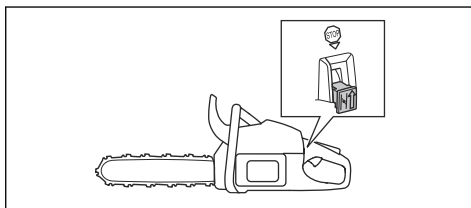

Provjera prigušivača



UPOZORENJE: Ne upotrebljavajte proizvod s neispravnim prigušivačem ili prigušivačem u lošem stanju.



UPOZORENJE: Nemojte upotrebljavati proizvod bez mrežice za hvatanje iskri ili s oštećenom mrežicom za hvatanje iskri.

1. Na prigušivaču potražite oštećenja ili neispravnosti.
2. Provjerite pravilnu pričvršćenost prigušivača za proizvod.

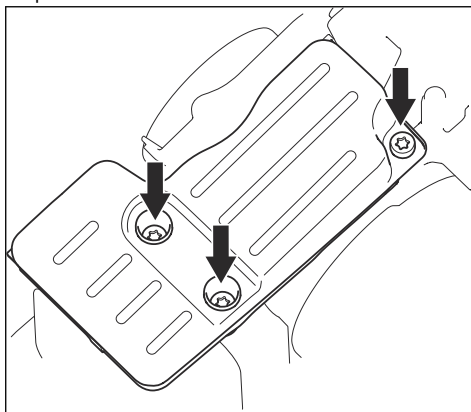

3. Ako je proizvod opremljen posebnom mrežicom za hvatanje iskri, očistite je jednom tjedno.

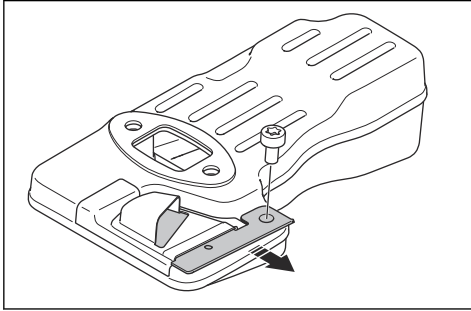

4. Zamijenite oštećenu mrežicu za hvatanje iskri.



OPREZ: Ako je mrežica za hvatanje iskri neprohodna, proizvod se pregrijava i dolazi do oštećenja cilindra i klipa.

AutoTune™

Vaš proizvod ima funkciju AutoTune™ kojom se rasplinjač automatski podešava, što omogućuje najbolju moguću podešenost. Funkcija AutoTune™ omogućuje prilagodbu motora vremenskim uvjetima, nadmorskoj visini, benzinu i vrsti ulja za dvotaktne motore.



OPREZ: Ako AutoTune™ ne funkcioniira ispravno, razgovarajte sa svojim servisnim zastupnikom. Nakon ulijevanja goriva proizvod se ispravno podešava.

Zamjena prekinutog ili istrošenog užeta pokretača

1. Otpustite vijke na kućištu pokretača.
2. Izvadite kućište pokretača.

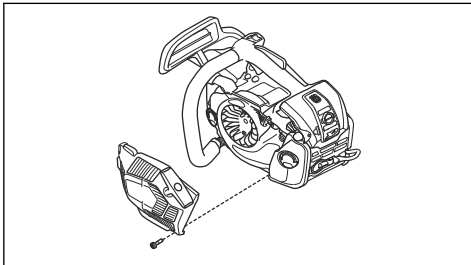

3. Izvucite uže pokretača otprilike 30 cm / 12 inči i stavite ga u urez na remenici.

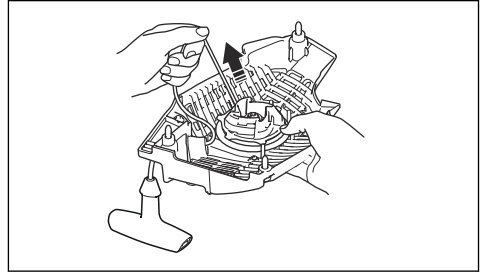

4. Pustite da se remenica polako okreće natrag kako bi se otpustila povratna opruga.

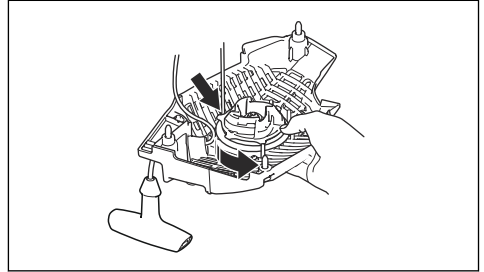

5. Izvadite vijak i podlošku (A) i uklonite remenicu (B).

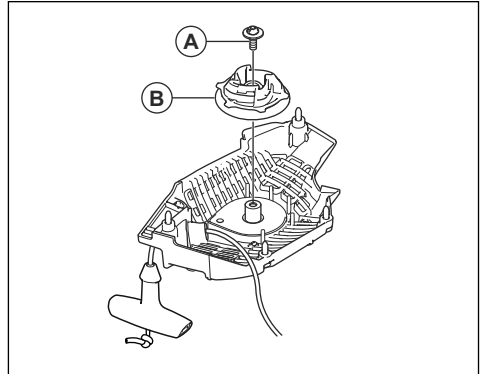

6. Držite ručicu užeta pokretača.

7. Povlačite uže pokretača dok ne izviri 1 cm opružne vodilice. Istodobno pritisnite poklopac ručice pokretača pa ga skinite s ručice užeta pokretača.

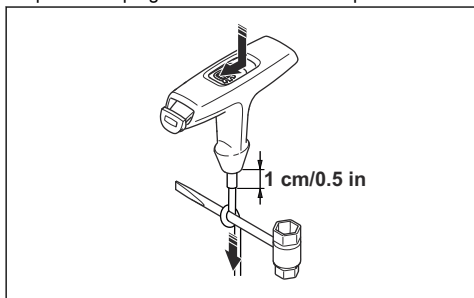

Napomena: Ako je uže pokretača prekinuto u ručici užeta pokretača, gurnite poklopac ručice pokretača prema dolje. Upotrijebite kombinirani ključ za uklanjanje poklopca ručice pokretača.

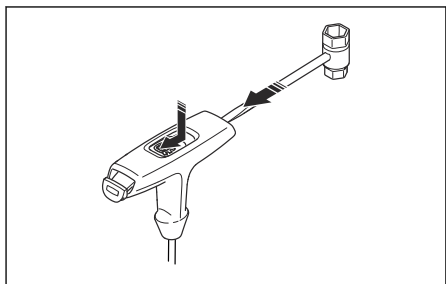

8. Na remenicu pričvrstite novo uže pokretača. Omotajte uže pokretača otprilike 3 okretaja oko remenice.
9. Spojite remenicu s povratnom oprugom. Jedan kraj povratne opruge mora uskočiti u remenicu.
10. Pričvrstite vijak u središte kolotura.
11. Provcucite uže pokretača kroz provrt u kućištu pokretača, ručici užeta pokretača i opružnoj vodilici.
12. Napravite čvor udaljen 1 cm / 0,5 inči (A) od kraja užeta pokretača.
13. Kraj užeta ili uže pokretača postavite paralelno s tim čvorom.

14. Gurnite čvor dolje na mjesto u opružnoj vodilici (B).

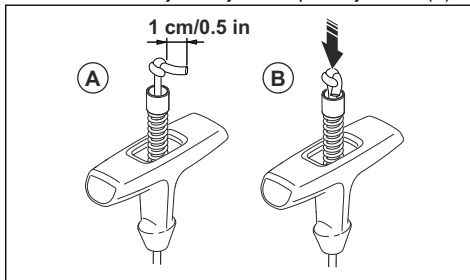

15. Povlačite uže pokretača dok ne izviri 1 cm opružne vodilice. Istodobno sastavite poklopac ručice pokretača.

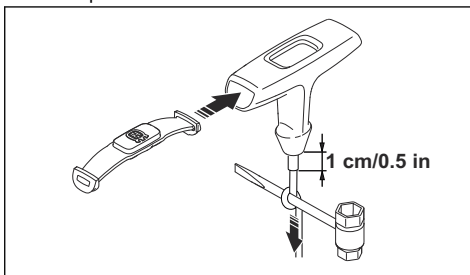

Napinjanje povratne opruge

1. Stavite uže pokretača u urez u remenicu.
2. Okrenite remenicu pokretača otprilike 2 okretaja u smjeru kretanja kazaljke na satu.
3. Postavite palac na remenicu.
4. Povucite ručicu užeta pokretača i potpuno izvucite uže pokretača.
5. Pomaknite palac i otpustite uže pokretača.
6. Pobrinite se da možete okrenuti remenicu za ½ okretaja nakon što se uže pokretača do kraja rastegne.

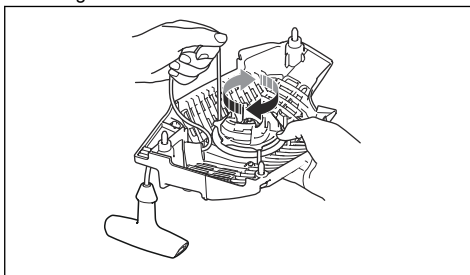

Sastavljanje kućišta pokretača na proizvodu

1. Izvucite uže pokretača pa pokretač stavite u položaj nasuprot kućišta radilice.

- Zatim polako otpustite užu pokretača sve dok se remenica ne zakači startnim kočama.
- Pritegnite vijke koji pridržavaju pokretač.

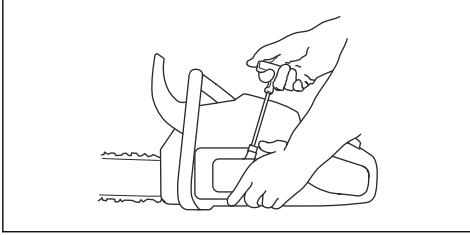

Čišćenje filtra zraka

Redovito čistite filter zraka od prljavštine i prašine. Time sprječavate kvarove rasplinjača, probleme pri pokretanju, gubitak snage motora, trošenje dijelova motora i povećanu potrošnju goriva od uobičajene.

- Skinite poklopac filtra zraka i izvadite ga.
- Za čišćenje upotrijebite četku ili protresite filter zraka. Za potpuno čišćenje upotrijebite deterđent i vodu.

Napomena: Dugo upotrebljavani filter zraka nije moguće u potpunosti očistiti. Redovito mijenjajte filter zraka, a uvijek zamijenite neispravni filter zraka.

- Pričvrstite filter zraka te provjerite prianja li filter zraka uz držač filtra.

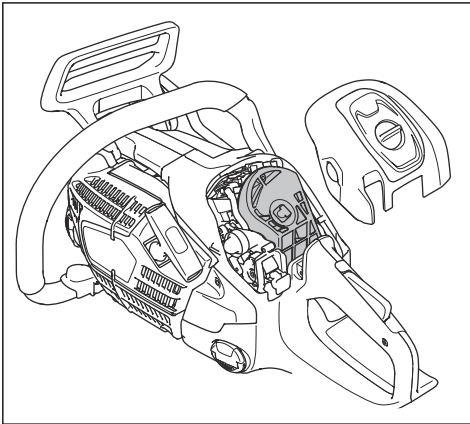

Napomena: Zbog različitih uvjeta rada, vremenskih uvjeta ili godišnjeg doba vaš se proizvod može upotrebljavati s različitim filterima zraka. Za više informacija obratite se servisnom distributeru.

Provjera svjeće



OPREZ: Koristite preporučene svjeće. Pogledajte *Tehnički podaci na stranici 80*. Nepravilna svjeća može oštetiti proizvod.

- Ako se proizvod ne pokreće i ne može se njime lako upravljati ili ako radi neispravno u praznom hodu, pregledajte nema li nepoželjnih materijala u svjećici. Za smanjenje opasnosti od nepoželjnog materijala na elektrodama svjeće poduzmite ove korake:
 - provjerite ispravnost mješavine goriva.
 - provjerite je li filter zraka čist.
- Očistite zaprljanu svjećicu.
- Pobrinite se da je razmak između elektroda 0.65 mm / 0.026 inči.

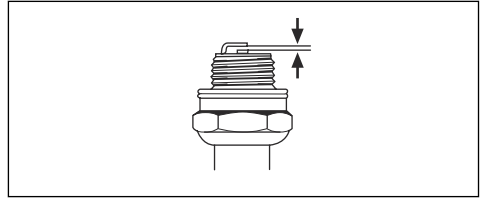

- Jedanput mjesečno ili po potrebi i češće zamijenite svjećicu.

Oštrenje lanca pile

Informacije o vodilici i lancu motorne pile



UPOZORENJE: Pri radu s lancem motorne pile ili njegovim održavanjem nosite zaštitne rukavice. Lanac motorne pile koji se ne pokreće također može prouzročiti ozljede.

Istrošenu ili oštećenu vodilicu ili lanac motorne pile zamijenite kombinacijom vodilice i lanca motorne pile koju preporučuje poduzeće Husqvarna. To je neophodno za očuvanje sigurnosnih funkcija proizvoda. Popis kombinacija rezervnih vodilica i lanaca koje mi preporučujemo potražite ovdje *Dodaci na stranici 81*.

- Duljina vodilice, inči/cm. Informacije o duljini vodilice obično se mogu pronaći sa stražnje strane vodilice.

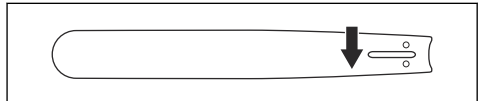

- Broj zubaca na vršnom zupčaniku vodilice (T).

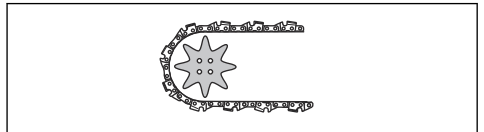

- Razmaci u lancu, inči. Razmak između pogonskih karika lanca motorne pile mora odgovarati razmaku između zubaca na vršnom zupčaniku vodilice i pogonskih zupčanika.

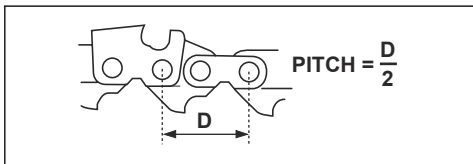

- Broj pogonskih članaka. Broj pogonskih članaka određuje vrsta vodilice.

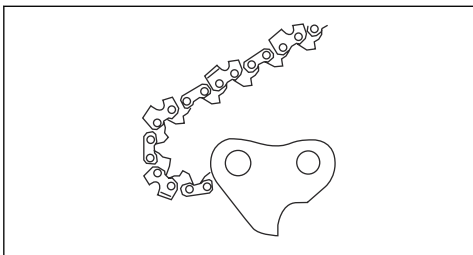

- Širina utora u vodilici, inči/mm. Širina utora u vodilici mora biti ista kao i širina pogonskih članaka lanca.

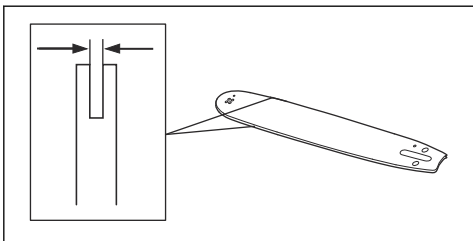

- Provrt za ulje za lanac i provrt za napravu za zatezanje lanca. Vodilica se mora poklapati s proizvodom.

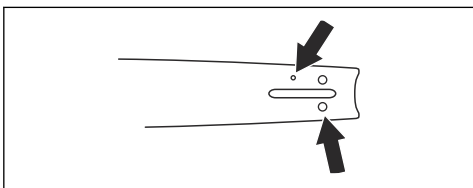

- Širina pogonskih članaka, mm/inči.

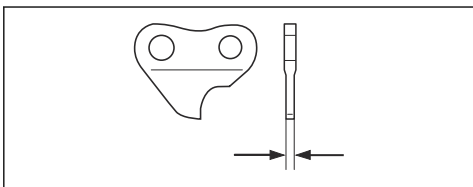

Opće informacije o oštrenju noževa za travu

Ne upotrebljavajte tupi lanac motorne pile. Ako je lanac motorne pile tup, morate primijeniti veći pritisak da biste gurnuli vodilicu kroz drvo. Ako je lanac motorne pile vrlo tup, neće biti iverja nego samo strugotina.

Oštar lanac motorne pile reže kroz drvo, a iverje postaje dugačko i debelo.

Zubac za rezanje (A) i mjerac dubine (B) zajedno tvore dio za rezanje lanca motorne pile, kružnu pilu. Razlika u visini između to dvoje predstavlja dubinu rezanja (postavka mjerača dubine).

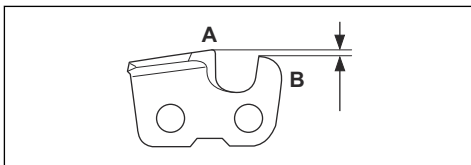

Kada oštrite kružnu pilu, razmišljajte o sljedećem:

- Kut oštrenja.

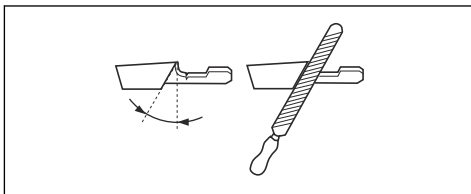

- Kut rezanja.

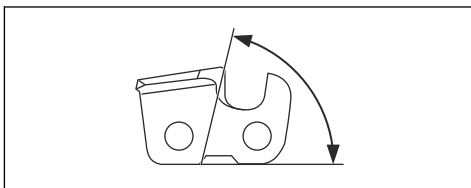

- Položaj turpije.

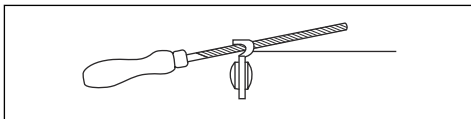

- Promjer okrugle turpije.

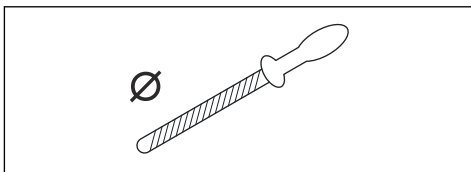

Nije lako pravilno naoštiti lanac motorne pile bez odgovarajuće opreme. Upotrebljavajte mjerac razmaka tvrtke Husqvarna. To će vam pomoći u očuvanju

maksimalnih reznih učinaka, a svodi opasnost od povratnog trzaja na minimum.



UPOZORENJE: Sila povratnog trzaja znatno se povećava ako ne slijedite upute za oštrenje.

Napomena: Za informacije o oštrenju lanca motorne pile pogledajte *Oštrenje kružnih pila na stranici 75*.

Oštrenje kružnih pila

1. Rezne zupce oštrite pomoću okrugle turpije i mjerča razmaka.

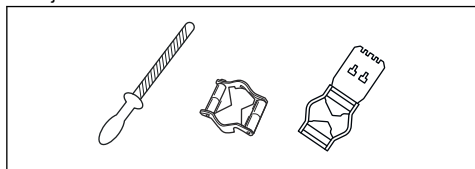

Napomena: Pogledajte *Oprema za oštrenje i kutovi oštrenja na stranici 82* za informacije o turpijama i mjerčima koje tvrtka Husqvarna preporučuje za vaš lanac pile.

2. Ispravno postavite mjerč razmaka na kružnu pilu. Pogledajte upute isporučene zajedno s mjerčem razmaka.
3. Turpiju pomičite iz unutrašnjosti reznih zubaca prema van. Smanjite pritisak pri povlačenju.

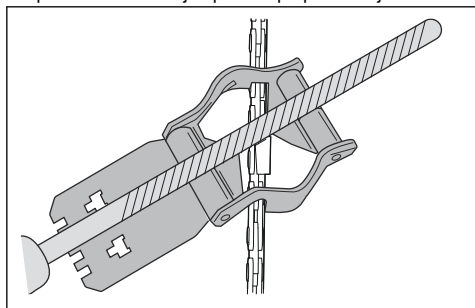

4. Uklonite materijal s jedne strane svih reznih zubaca.
5. Okrenite proizvod pa uklonite materijal i s druge strane.
6. Pobrinite se da su svi rezni zupci iste duljine.

Opće informacije o načinu podešavanja postavke mjerča dubine

Postavka mjerča dubine (C) smanjuje se kad oštrite rezni zubac (A). Radi očuvanja maksimalnih reznih učinaka morate ukloniti isturpani materijal iz mjerča dubine (B) da biste dobili preporučenu postavku mjerča dubine. Za upute o načinu dobivanja ispravne postavke

mjerča dubine za vaš lanac motorne pile pogledajte *Oprema za oštrenje i kutovi oštrenja na stranici 82*.

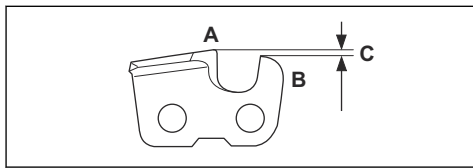

UPOZORENJE: Prevelika postavka mjerča dubine povećava rizik od povratnog trzaja!

Podešavanje postavke mjerča dubine

Prije podešavanja postavke mjerča dubine ili oštrenja kružne pile za upute pogledajte *Oštrenje kružnih pila na stranici 75*. Preporučujemo vam podešavanje mjerča dubine nakon svakog trećeg oštrenja reznih zubaca.

Preporučujemo vam uporabu našeg mjerča dubine kako biste dobili ispravnu postavku mjerča dubine i ispravan kut mjerča dubine.

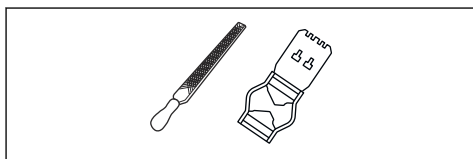

1. Plosnatom turpijom i alatom mjerča dubine podesite postavku mjerča dubine. Upotrebjavajte samo alat mjerča dubine proizvođača Husqvarna da biste dobili ispravnu postavku mjerča dubine i kut mjerča dubine.
2. Alat mjerča dubine postavite na lanac motorne pile.

Napomena: Za više informacija o načinu uporabe tog alata pogledajte pakiranje mjerča dubine.

3. Plosnatom turpijom uklonite dio mjerča dubine koji izviruje iz alata mjerča dubine.

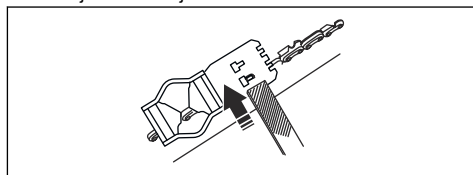

Prilagodba zategnutosti lanca pile



UPOZORENJE: Ako je lanac motorne pile neispravno zategnut, može se olabaviti s vodilice i prouzročiti teške ozljede ili smrt.

Tijekom uporabe lanac pile se rasteže. Redovito podešavajte lanac motorne pile.

1. Otpustite matice vodilice koje pridržavaju poklopac spojke / kočnicu lanca. Upotrijebite ključ.

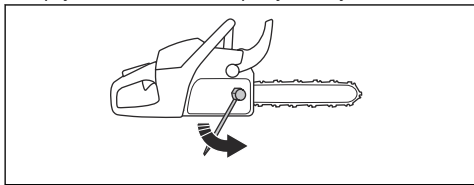

Napomena: Neki modeli imaju samo jednu maticu vodilice.

2. Rukom pritegnite matice vodilice što je jače moguće.
3. Podignite prednji dio vodilice pa okrenite vijak za zatezanje lanca. Upotrijebite ključ.
4. Pritegnite lanac motorne pile dok ne bude čvrsto nalijegao na vodilicu, ali se još uvijek bude mogao lako kretati.

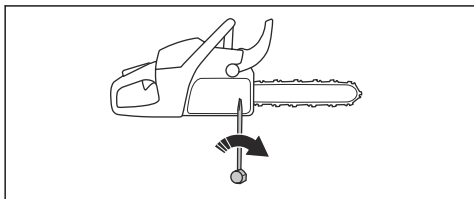

5. Pritežite matice vodilice ključem i istovremeno podižite prednji dio vodilice.
6. Lanac morate moći rukom lako povlačiti u krug i on ne smije visjeti s vodilice.

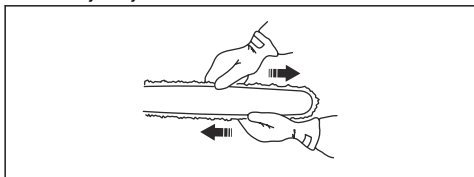

Napomena: Za položaj vijka za zatezanje lanca na svom proizvodu pogledajte *Pregled proizvoda na stranici 46*.

Provjera podmazivanja lanca motorne pile

1. Pokrenite proizvod i pustite ga da radi na $\frac{3}{4}$ gasa. Držite vodilicu otprilike 20 cm / 8' iznad površine svijetle boje.

2. Ako je lanac motorne pile ispravno podmazan, nakon 1 minute vidjet ćete jasnu liniju ulja na površini.

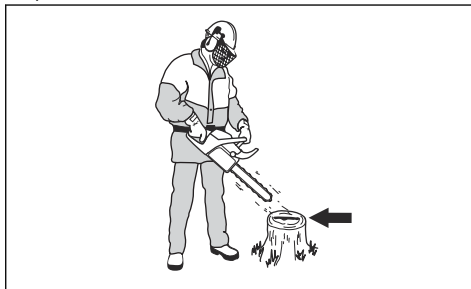

3. Ako podmazivanje lanca motorne pile ne funkcioniše ispravno, provjerite vodilicu. Za upute pročitajte *Provjera vodilice na stranici 77*. Ako mjere održavanja ne pomognu, razgovarajte sa svojim servisnim zastupnikom.

Provjera grebenastog zupčanika

Bubanj spojke ima grebenasti zupčanik koji je zavaren na bubanj spojke.

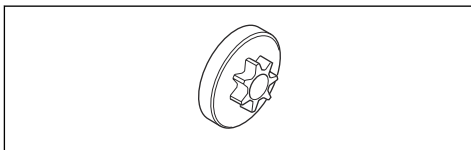

- Redovito provodite vizualni pregled stupnja istrošenosti tog grebenastog zupčanika. Ako je previše istrošen, zajedno s grebenastim zupčanikom zamijenite i bubanj spojke.

Podmazivanje igličastog ležaja

1. Štitnik prednje ruke pomaknite natrag kako biste deaktivirali kočnicu lanca.
2. Otpustite maticu vodilice i skinite poklopac spojke.

Napomena: Neki modeli imaju samo jednu maticu vodilice.

3. Položite proizvod na stabilnu površinu tako da bubanj spojke bude okrenut prema gore.

- Podmažite igličasti ležaj pištoljem za mazivo. Upotrijebite motorno ulje ili mast za ležajeve visoke kvalitete.

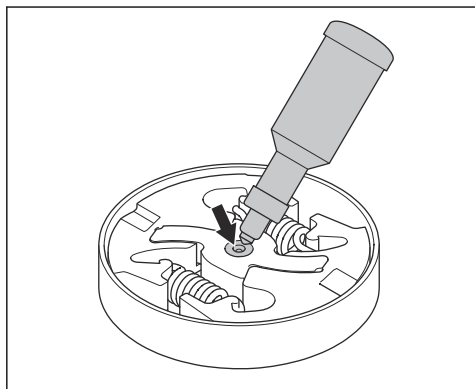

Pregled opreme za rezanje

- Pobrinite se da u nitnama i sponama nema pukotina te da nitne nisu olabavljene. Ako je to potrebno, zamijenite ih.

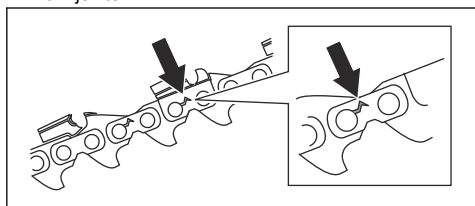

- Pobrinite se da se lanac motorne pile može lako savijati. Zamijenite lanac motorne pile ako je krut.
- Usporedite lanac motorne pile s novim lancem motorne pile da biste provjerili jesu li nitne i sponne istrošene.
- Zamijenite lanac motorne pile kada je najdulji dio reznih zubaca manji od 4 mm / 0,16 inči. Također zamijenite lanac motorne pile ako na kružnoj pili postoje pukotine.

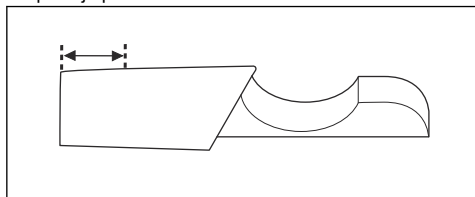

Provjera vodilice

- Pobrinite se za prohodnost kanala za ulje. Ako je to potrebno, očistite ga.

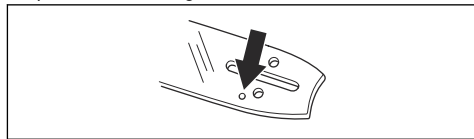

- Pregledajte ima li strugotina na rubovima vodilice. Turpijom odstranite strugotine.

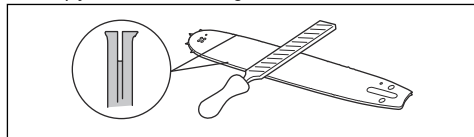

- Očistite utor u vodilici.

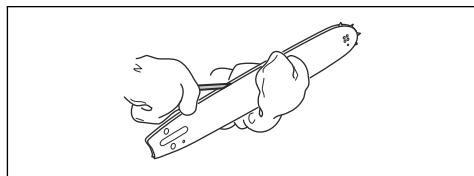

- Pregledajte je li istrošen utor u vodilici. Ako je potrebno, zamijenite vodilicu.

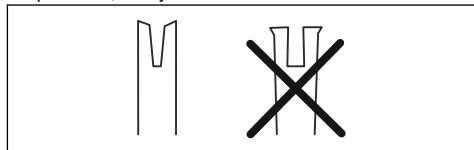

- Pregledajte je li vrh vodilice grub ili vrlo istrošen.

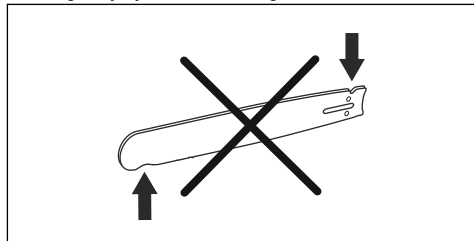

- Pobrinite se da se vršni zupčanik vodilice može slobodno okretati i da nije začepljen provrt za podmazivanje u vršnom zupčaniku vodilice. Očistite i podmažite ako je to potrebno.

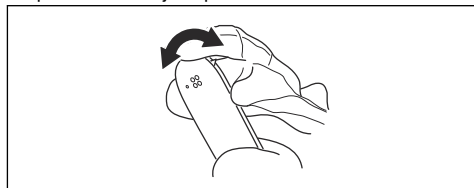

7. Okrećite vodilicu svakodnevno da biste joj produljili životni vijek.

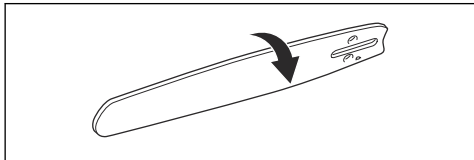

Održavanje spremnika za gorivo i spremnika za ulje za lanac

- Redovito ispuštajte tekućinu iz spremnika za gorivo i spremnika za ulje za lanac i čistite ih.
- Jedanput godišnje ili po potrebi i češće zamijenite filter za gorivo.



OPREZ: Nečistoće u spremniku za gorivo uzrokuju kvarove.

Prilagodba protoka ulja za lanac



UPOZORENJE: Prije podešavanja pumpe za ulje zaustavite motor.

1. Okrenite vijak za podešavanje pumpe za ulje. Upotrijebite odvijač ili kombinirani viličasti ključ.
 - a) Okrenite vijak za podešavanje u smjeru kazaljke na satu kako biste smanjili protok ulja za lanac.
 - b) Okrenite vijak za podešavanje u smjeru suprotnom od kazaljke na satu kako biste povećali protok ulja za lanac.

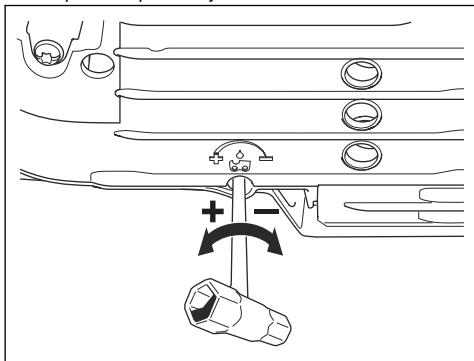

Sustav za čišćenje zraka

AirInjection™ sustav je za centrifugalno čišćenje zraka koji uklanja prašinu i onečišćenja prije nego ih uhvati

filter zraka. AirInjection™ produljuje radni vijek filtra zraka i motora.

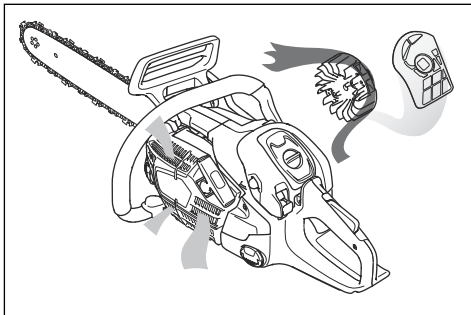

Čišćenje rashladnog sustava

Rashladni sustav održava temperaturu motora niskom. Rashladni sustav obuhvaća ulaz zraka na pokretaču (A), startne kopče na kotaču (B), rashladna rebra na cilindru (C), rashladni kanal (D) i poklopac cilindra (E).

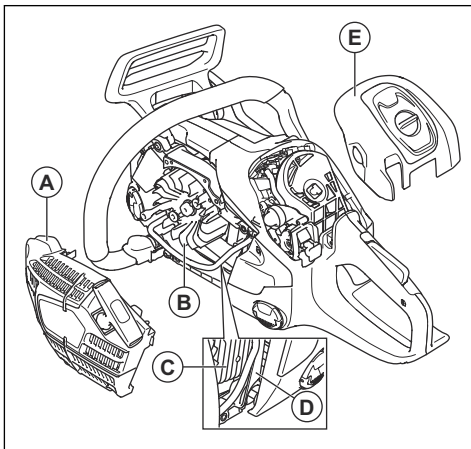

1. Rashladni sustav čistite četkom jedanput tjedno ili češće ako je to potrebno.
2. Provjerite je li rashladni sustav čist i prohodan.



OPREZ: Prljav ili neprohodan rashladni sustav može uzrokovati pregrijavanje proizvoda, što može uzrokovati oštećenje proizvoda.

Rješavanje problema

Motor se ne pokreće

Dio proizvoda koji treba pregledati	Mogući uzrok	Postupak
Startne kopče	Začepljene su startne kopče.	Podesite ili zamijenite startne kopče.
		Očistite područje oko kopči.
		Razgovarajte s ovlaštenom servisnom radionicom.
Spremnik za gorivo	Neispravna vrsta goriva.	Ispraznite spremnik za gorivo i ulijte ispravno gorivo.
	Spremnik za gorivo napunjen je uljem za lanac.	Ako ste pokušali pokrenuti proizvod, razgovarajte sa svojim servisnim zastupnikom. Ako niste pokušali pokrenuti proizvod, ispraznite spremnik za gorivo.
Paljenje, nema iskre	Svjećica je prljava ili mokra.	Provjerite je li svjećica suha i čista.
	Razmak između elektroda nije ispravan.	Očistite svjećicu. Pobrinite se da razmak između elektroda i svjećica budu ispravni te da je ispravna vrsta svjećice ona preporučena ili njoj ekvivalentna.
		Pogledajte <i>Tehnički podaci na stranici 80</i> za ispravan razmak između elektroda.
Svjećica i cilindar	Svjećica nije zategnuta.	Zategnite svjećicu.
	Motor je potopljen zbog ponovljenih pokušaja pokretanja u položaju za pokretanje nakon paljenja.	Izvadite i očistite svjećicu. Položite proizvod na stranu tako da provrt za svjećicu bude okrenut od vas. 6 – 8 puta povucite ručicu užeta pokretača. Sastavite svjećicu i pokrenite proizvod. Pogledajte <i>Pokretanje proizvoda na stranici 60</i> .

Motor se pokreće, no potom zaustavlja

Dio proizvoda koji treba pregledati	Mogući uzrok	Postupak
Spremnik za gorivo	Neispravna vrsta goriva.	Ispraznite spremnik za gorivo i ulijte ispravno gorivo.
Rasplinjač	Nije ispravna brzina praznog hoda.	Razgovarajte sa svojim servisnim zastupnikom.
Filtar zraka	Začepljen filtari zraka.	Očistite ili zamijenite filtari zraka.
Filtar za gorivo	Začepljen filtari goriva.	Zamijenite filtari goriva.

Prijevoz i skladištenje

Prijevoz i skladištenje

- Za prijevoz i skladištenje proizvoda i goriva uvjerite se kako nema propuštanja ili isparavanja. Iskre ili otvoren plamen, primjerice od električnih uređaja ili bojlera, mogu uzrokovati požar.
- Za prijevoz i skladištenje goriva obavezno upotrebljavajte odobrene spremnike.
- Ispraznite spremnike za gorivo i ulje za lanac prije prijevoza ili prije dugotrajnog skladištenja. Odložite gorivo i ulje za lanac u otpad na prikladnoj lokaciji za odlaganje u otpad.
- Na proizvod postavite prijenosni štitnik kako biste spriječili ozljede ili oštećenje proizvoda. Lanac motorne pile koji se ne kreće također može prouzročiti teške ozljede.
- Skinite lulicu svjeće sa svjeće i aktivirajte kočnicu lanca.

- Čvrsto pričvrstite proizvod tijekom transporta.

Priprema proizvoda za dugotrajno skladištenje

1. Zaustavite proizvod i prije rastavljanja pričekajte da se ohladi.
2. Rastavite i očistite lanac motorne pile i utor u vodilici.



OPREZ: Ako se lanac motorne pile i vodilica ne očiste, mogu postati kruti ili se blokirati.

3. Pričvrstite prijenosni štitnik.
4. Očistite proizvod. Za upute pročitajte odjeljak *Raspored održavanja na stranici 67.*
5. Provedite kompletan servis proizvoda.

Tehnički podaci

Tehnički podaci

	540XP Mark III
Motor	
Zapremnina cilindra, cm ³	39,1
Provrt cilindra, Ø mm	40.
Duljina hoda, mm	31,1
Broj okretaja u praznom hodu, o/min	3000
Maksimalna snaga motora prema normi ISO 7293, kW pri o/min	1,9/2,6 na 10500
Sustav paljenja⁵	
Svjeća	NGK CMR7H
Razmak elektroda, mm	0,65
Sustav za gorivo i podmazivanje	
Zapremnina spremnika za gorivo, litri/cm ³	0,37/370
Zapremnina spremnika za ulje, litri/cm ³	0,23/230
Vrsta pumpe za ulje	Prilagodljivo
Težina	
Težina, kg	4,1

⁵ Obavezno upotrebljavajte preporučenu vrstu svjeće! Neodgovarajuća svjeća može ozbiljno oštetiti klip/cilindar.

540XP Mark III	
Emisije buke ⁶	
Izmjerena jačina zvuka dB(A)	111
Jamčena razina jakosti zvuka L _{WA} dB (A)	112
Jačina zvuka ⁷	
Ekvivalentne razine tlaka zvuka na uhu rukovatelja, dB(A)	103
Ekvivalentne razine vibracija, a_{hveq} ⁸	
Prednja ručka m/s ² .	3,7
Stražnja ručka m/s ² .	5,1
Lanac pile / vodilica	
Vrsta pogonskog zupčanika / broj zubaca	3/8" Spur / 6, 0,325" Spur7
Brzina lanca pile na 133 % maksimalne snage motora, m/s.	26,6, 26,9

Dodaci

Preporučena oprema za rezanje

Sigurnost modela motorne pile Husqvarna 540XP Mark III procijenjena je u skladu s normom EN ISO 11681-1:2011 (Sumarska mehanizacija – Sigurnosni zahtjevi i ispitivanje motornih pila) te ispunjavaju sigurnosne zahtjeve kada su opremljeni u nastavku navedenim kombinacijama vodilice i lanca za pilu.

Lanac motorne pile s niskom razinom povratnog trzaja

Lanac motorne pile označen kao lanac motorne pile s niskom razinom povratnog trzaja udovoljava zahtjevu

za niskom razinom povratnog trzaja navedenoj u ANSI B175.1-2012.

Povratni udar i polumjer vrha vodilice

Kod nazubljenih vodilica polumjer vrha vodilice određuje broj zubaca, primjerice 10T. Kod krutih vodilica polumjer vrha vodilice određuje veličina vrha vodilice. Za navedenu duljinu vodilice možete upotrijebiti vodilicu s polumjerom vrha manjim od zadanog.

Napomena: Upotrebjliva duljina rezanja obično je za 1 inč manja od nazivne duljine vodilice.

⁶ Emisije buke u okoliš izmjerene kao jačina zvuka (LWA) u skladu s Direktivom EZ 2000/14/EC.

⁷ Ekvivalentna razina tlaka zvuka prema normi ISO 22868 izračunava se kao vremenski ponderirana ukupna energija za različite razine tlaka zvuka u različitim radnim uvjetima. Tipično statističko raspršenje za ekvivalentnu razinu tlaka zvuka standardno je odstupanje od 1 dB(A).

⁸ Ekvivalentna razina vibracije prema ISO 22867 izračunava se kao vremenski ponderirana ukupna energija za razine vibracije u različitim radnim uvjetima. Podaci o razini vibracije pokazuju tipičnu statističku disperziju (standardnu devijaciju) od 1 m/s².

Odobrena rezna oprema – 540XP Mark III						
Vodilica				Lanac pile		
Duljina, inči/cm	Okretanje, inči	Mjerač, inči/mm	Maks. polu-mjer vrha vodilice	Vrsta	Duljina, pogonski članci (br.)	Slab povratni trzaj
12/30	3/8	0,050/1,3	9T	Husqvarna S93G	45.	Da
14/35					52.	
16/40					56.	
12/30	0,325 mini	0,043/1,1	8T	Husqvarna SP21G	51.	Da
14/35					59	
16/40					64	

Pixel

Pixel je lakša kombinacije vodilice i lanca kojom se postižu uži rezovi i povećava energetska učinkovitost. Da biste dobili ove značajke, i vodilica i lanac trebaju biti tipa Pixel. Oprema za rezanje tipa Pixel označena je ovom oznakom.

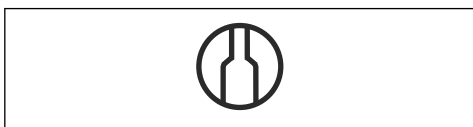

Oprema za oštrenje i kutovi oštrenja

Upotrijebite mjerač razmaka tvrtke Husqvarna za oštrenje lanca pile. Mjerač razmaka tvrtke Husqvarna osigurava ispravne kutove turpijanja. Brojčane oznake dijelova pronaći ćete u niže navedenoj tablici.

Ako niste sigurni kako identificirati vrstu lanca pile na svom proizvodu, za više informacija pogledajte www.husqvarna.com.

S93G	5/32 inča / 4,0 mm	587 80 90-01	0,025 in / 0,65 mm	30°	60°	21.	0°	587 80 67-01
SP21G	5/32 inča / 4,0 mm	595 00 47-01	0,025 in / 0,65 mm	30°	60°	21.	0°	595 00 46-01

Izjava o sukladnosti

Izjava o sukladnosti za EU

Mi, **Husqvarna AB**, SE-561 82 Huskvarna, Švedska, tel.:
+46-36-146500, pod punom odgovornošću izjavljujemo
da proizvod:

Opis	Motorna pila za uređivanje stabala
Marka	Husqvarna
Vrsta/model	540XP Mark III
Identifikacija	Serijski brojevi iz 2022 i noviji

u potpunosti su sukladni sljedećim EU direktivama i
propisima:

Propis	Opis
2006/42/EC	„o strojevima“
2014/30/EU	„o elektromagnetskoj kompatibilnosti“
2000/14/EC	„koja se odnosi na emisije buke u okoliš“
2011/65/EU	„o ograničenoj upotrebi određenih opasnih tvari u električnoj i elektroničkoj opremi“

i primjenjuju se sljedeće norme i/ili tehničke
specifikacije: EN ISO 12100:2010, EN ISO 14982:2009,
EN ISO 11681-1:2011, EN-IEC 63000:2018..

Broj certifikata: 0404/22/2570.

Prijavljeno tijelo: 0404, RISE SMP Svensk
Maskinprovning AB, Box 7035, SE-750 07 Uppsala,
Sweden provelo je ispitivanje tipa EC sukladno direktivi
o strojevima (2006/42/EC) članak 12., točka 3b, dodatak
IX. u ime tvrtke Husqvarna AB.

Informacije o emisiji buke potražite u odjeljku *Tehnički
podaci na stranici 80.*

Huskvarna, 2022-09-17

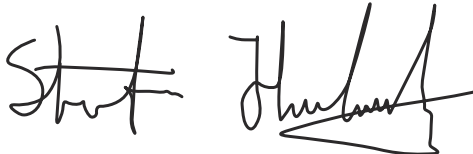

Stefan Holmberg, Direktor odjela za istraživanje i razvoj,
Upravljanje tehnologijom, Husqvarna AB

Osoba odgovorna za tehničku dokumentaciju



Obsah

Úvod.....	84	Odstraňování problémů.....	118
Bezpečnost.....	87	Přeprava a skladování.....	119
Montáž.....	94	Technické údaje.....	119
Zařízení pro připojení Husqvarna.....	95	Příslušenství.....	120
Provoz.....	96	Prohlášení o shodě.....	122
Údržba.....	106		

Úvod

Zamýšlené použití

Tato řetězová pila pro lesní hospodářství je určena pro lesní práce, např. pro kácení, odvětvování a řezání.

Povšimněte si: Věk pro používání výrobku může být omezen místními předpisy.

Popis výrobku

Husqvarna 540XP Mark III jsou modely řetězové pily se spalovacím motorem.

Nepřetržitě pracujeme na tom, abychom zvýšili vaši bezpečnost a efektivitu při používání. Další informace získáte u svého servisního prodejce.

Popis výrobku

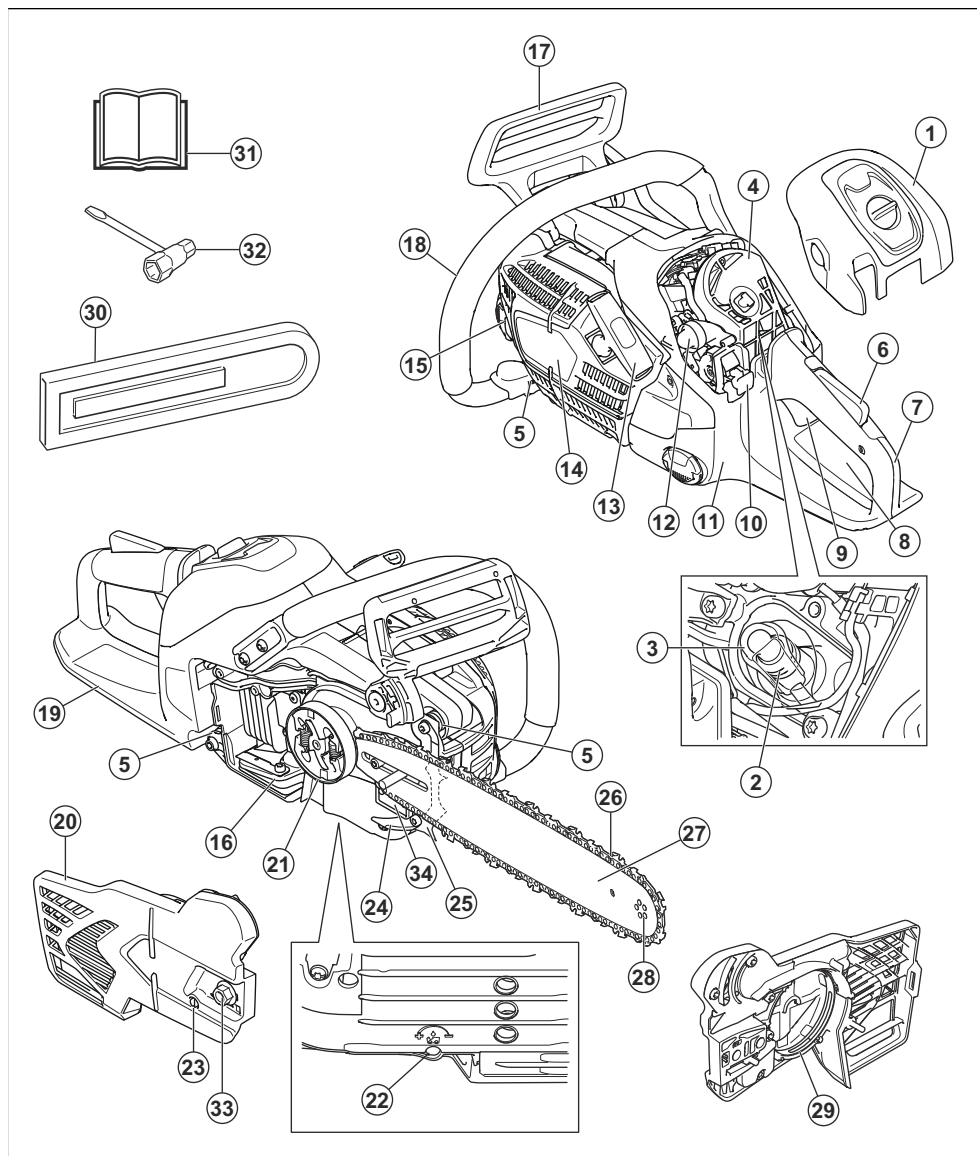

- | | |
|--------------------------------------|-------------------------------|
| 1. Kryt vzduchového filtru | 7. Zadní rukojeť |
| 2. Zapalovací svíčka | 8. Výstražný štítek |
| 3. Koncovka kabelu zapalovací svíčky | 9. Páčka plynu |
| 4. Vzduchový filtr | 10. Vypínač |
| 5. Vibrační prvek | 11. Palivová nádrž |
| 6. Pojistka spínače plynu | 12. Pomocná palivová pumpička |

13. Rukojeť startovací šňůry
14. Kryt startéru
15. Nádrž oleje na mazání řetězu
16. Tlumič výfuku a sítko lapače jisker
17. Brzda řetězu a chránič levé ruky
18. Přední rukojeť
19. Chránič pravé ruky
20. Kryt spojky
21. Buben spojky
22. Seřizovací šroub olejového čerpadla
23. Šroub napínače řetězu
24. Zachycovač řetězu
25. Zubová opěrka
26. Řetěz pily
27. Vodicí lišta
28. Řetězové kolečko na špičce lišty
29. Pás brzdy
30. Kryt vodicí lišty
31. Návod k používání
32. Kombinovaný klíč
33. Matice lišty
34. Štítek s výrobním číslem

Symbole na výrobku



Stop.



Buďte opatrní a výrobek používejte správně. Tento výrobek může způsobit obsluze a dalším osobám vážné zranění.



Pečlivě si prostudujte návod k použití a ujistěte se, že pokynům rozumíte, než tento výrobek budete používat.



Vždy používejte schválenou ochrannou přilbu a schválenou ochranu sluchu a ochranu očí.



Při práci s výrobkem používejte obě ruce.



Nedovolte, aby špička lišty narazila do jakéhokoli předmětu.



Nepoužívejte výrobek pouze jednou rukou.



Varování! Ke zpětnému vrhu může dojít, když špička vodicí lišty narazí do předmětu. Zpětný vrh způsobí bleskovou opačnou reakci, kdy vodicí lišta vyletí nahoru a směrem k obsluze. Může dojít k vážnému zranění.



Tento výrobek vyhovuje příslušným směrnicím ES.



Tento výrobek vyhovuje platným předpisům Spojeného království.



Štítek s emisemi hluku do životního prostředí podle směrnice EU 2000/14/ES a podle směrnic a předpisů Spojeného království a nařízení o regulaci hluku v australském Novém Jižním Walesu „Protection of the Environment Operations (Noise Control) Regulation 2017“. Garantovaná hladina akustického výkonu tohoto výrobku je uvedena v části *Technické údaje na straně 119* a na štítku.



Brzda řetězu, aktivovaná (vpravo). Brzda řetězu, deaktivovaná (vlevo).



Pomocná palivová pumpička.



Nastavení čerpadla oleje.



Palivo.



Oil na mazání řetězu.

yyyywwxxxx

Typový štítek s výrobním číslem. **yyyy** znamená rok výroby a **ww** znamená týden výroby.

Povšimněte si: Další symboly/štítky na výrobku se týkají certifikačních požadavků pro určité obchodní trhy.



VÝSTRAHA: Manipulace s motorem vede k zneplatnění typového schválení EU tohoto výrobku.

Bezpečnost

Definice týkající se bezpečnosti

Varování, upozornění a poznámky slouží jako upozornění na specifické důležité části návodu.



VÝSTRAHA: Používá se v případě nebezpečí úrazu nebo usmrcení obsluhy nebo okolních osob, pokud nejsou dodrženy pokyny uvedené v této příručce.



VAROVÁNÍ: Používá se v případě nebezpečí poškození výrobku, dalších materiálů či škod na majetku v blízkém okolí, pokud nejsou dodrženy pokyny uvedené v této příručce.

Povšimněte si: Používá se k poskytnutí dalších informací, které jsou nezbytné v dané situaci.

Obecné bezpečnostní pokyny



VÝSTRAHA: Před použitím výrobku si přečtěte následující varování.

- Motorová pila, která je používána nesprávně nebo nepozorně, se může stát nebezpečným nástrojem, který může způsobit vážné zranění nebo usmrcení uživatele nebo někoho jiného. Je velmi důležité, abyste si prostudovali tento návod k použití a abyste porozuměli jeho obsahu.
- Konstrukce produktu nesmí být za žádných okolností upravována bez svolení výrobce. Nepoužívejte výrobek, pokud se vám zdá, že jej někdo upravil, a používejte výhradně příslušenství doporučená pro tento výrobek. Nepovolené úpravy a/nebo příslušenství může vést k vážnému nebo smrtelnému zranění obsluhy nebo jiných osob.
- Použitý tlumič výfuku/lapač jisker a montážní plocha lapače jisker mohou obsahovat karcinogenní usazeniny. Při manipulaci s tlumičem výfuku a lapačem jisker zabraňte kontaktu s těmito látkami. Před jakoukoli manipulací s tlumičem výfuku nebo lapačem jisker si přečtěte část *Tlumič výfuku na strani 92*.
- Dlouhodobé vdechování výfuků motoru, mlha od řetězového oleje a piliny mohou mít nepříznivý vliv na zdraví.

- Tento výrobek vytváří během provozu elektromagnetické pole. Toto pole může za určitých okolností narušovat funkci aktivních či pasivních implantovaných lékařských přístrojů. Za účelem snížení rizika možného zranění nebo smrtelného úrazu doporučujeme osobám s implantovanými lékařskými přístroji poradit se před použitím výrobku s lékařem a s výrobcem implantovaného lékařského přístroje.
- Tyto informace v návodu k používání nikdy nemohou nahradit profesionální znalosti a zkušenosti. V případě, že se dostanete do situace, kdy se necítíte bezpečně, ukončete práci a požádejte o radu odborníka. Obratě se na servisního prodejce nebo někoho, kdo má zkušenosti s prací s motorovou pilou. Nepouštějte se do žádné práce, pro kterou se necítíte dostatečně kvalifikovaní!

Bezpečnostní pokyny pro provoz



VÝSTRAHA: Před použitím výrobku si přečtěte následující varování.

- Před zahájením práce s výrobkem je nutné pochopit princip a účinky zpětného vrhu a to, jak mu předcházet. Viz část *Informace o zpětném vrhu na strani 98*, kde najdete pokyny.
- Nikdy nepoužívejte výrobek, který není zcela v pořádku.
- Nikdy nepoužívejte výrobek, který má viditelně poškozenou koncovku kabelu zapalovací svíčky a kabel zapalování. Zvyšuje se zde nebezpečí jiskření, které může způsobit požár.
- Nikdy produkt nepoužívejte, když jste unaveni, požití alkoholu či jiných drog nebo když užíváte léky, které mohou ovlivnit váš zrak, odhad nebo koordinaci pohybů.
- Nepoužívejte výrobek za špatného počasí, jako např. v husté mlze, prudkém dešti, silném větru, silném mrazu apod. Práce za chladného počasí je unavná a často s sebou nese zvýšené nebezpečí, jako např. kluzkou půdu, nepředvídatelný směr pádu poraženého stromu apod.
- Nikdy nestartujte výrobek, aniž by byla vodící lišta, řetěz pily a všechny kryty správně namontovány. Viz část *Montáž na strani 94*, kde najdete pokyny. Pokud není na výrobku namontovaná vodící lišta

a řetěz pily, může se spojka uvolnit a způsobit vážné zranění.

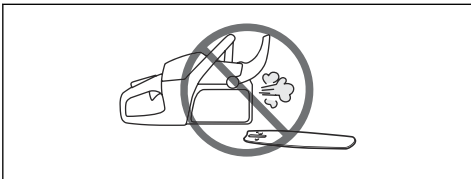

- Výrobek nikdy nespouštějte v uzavřených prostorech. Vdechování výfukových zplodin je nebezpečné.
- Výfukové plyny z motoru jsou horké a mohou obsahovat jiskry, které by mohly zažehnout požár. Nikdy nespouštějte výrobek v blízkosti hořlavých materiálů!
- Sledujte své okolí a přesvědčte se, že nehrozí žádné nebezpečí, že by mohly nějaké osoby nebo zvířata přijít do styku s výrobkem nebo ovlivnit vaši kontrolu nad výrobkem.
- Nenechte nikdy děti používat výrobek nebo se zdržovat v jeho blízkosti. Jelikož je stroj výrobek vypínačem se zpětným pérováním a k jeho nastartování je třeba nízká rychlost a malý tlak na startovací rukojeť startovací šňůry, mohou i děti za určitých okolností mít sílu, které je třeba k nastartování stroje. Tím může dojít k nebezpečí vážného úrazu. Proto z výrobku v době, kdy není plně pod dozorem, vždy odpojte koncovku kabelu zapalovací svíčky.
- Abyste měli plnou kontrolu nad výrobkem, musíte udržovat stabilní postoj. Nikdy nepracujte na žebříku, na stromě nebo na místě, kde nemůžete stát na pevném povrchu.

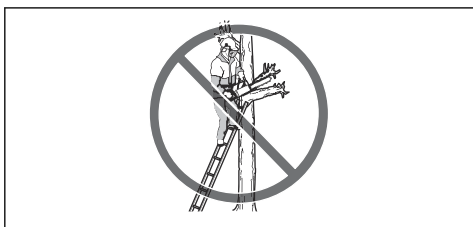

- Práce na stromech vyžaduje použití speciálních řezacích a pracovních postupů, které je třeba dodržovat, aby bylo sníženo zvýšené nebezpečí poranění. Nikdy nepracujte na stromě bez absolvování speciálního, profesionálního výcviku pro takovou práci, včetně školení v používání bezpečnostního a jiného lezeckého vybavení, například postrojů, lan, pásů, stoupacích želez, karabin apod.
- Nikdy se nepokoušejte zachytit padající větvě. Nikdy neřezejte na stromě, pokud jste zajištěni pouze jedním lanem. Vždy používejte dvě zajištěná lana.
- Ke zpětnému vrhu velmi často dochází tehdy, když v okamžiku momentálního nesoustředění uživatele

oblast zpětného rázu lišty zavadí o větev, blízký kmen nebo jiný předmět.

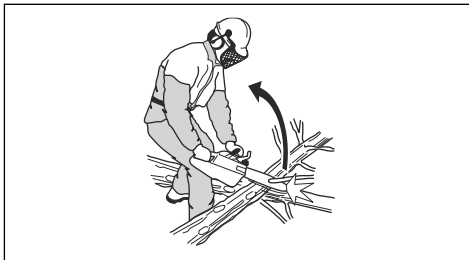

- Nikdy nadržte výrobek při práci jen v jedné ruce. Tento výrobek nelze bezpečně ovládat jednou rukou.
- Vždy držte výrobek oběma rukama. Pravou ruku mějte na zadní rukojeti a levou ruku na přední rukojeti. Toto uchycení musí používat všichni uživatelé – praváci i leváci. Výrobek držte pevně tak, že palce a prsty objímají rukojeti. Toto držení minimalizuje nebezpečí zpětného vrhu a pomáhá udržet výrobek pod kontrolou. Nepouštějte rukojeti!

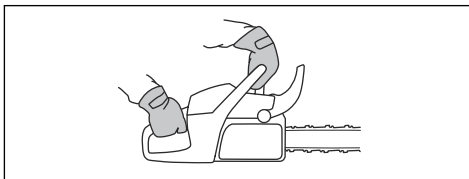

- Nikdy nepoužívejte výrobek ve výšce nad rameny.

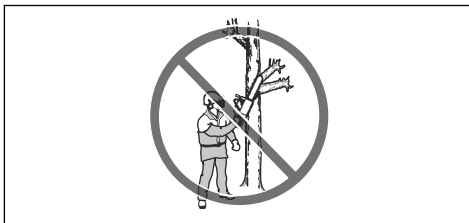

- Nepoužívejte výrobek v takových situacích, kde byste se nemohli dovolat pomoci v případě nehody.
- Při přenášení výrobku vypněte motor a zajistěte řetěz pily pomocí brzdy řetězu. Výrobek přenášejte s vodící lištou a řetězem pily směrem dozadu. Pokud výrobek přepravujete či přenášíte na jakoukoli vzdálenost, nasadte na vodící lištu přepravní kryt.
- Když pokládáte výrobek na zem, zablokujte řetěz pily pomocí brzdy řetězu a zajistěte, abyste na stroj neustále viděli. Vypněte motor, pokud hodláte výrobek opustit na jakkoli dlouhou dobu.
- Někdy třísky uvíznou v krytu spojky a způsobí zaseknutí řetězu pily. Před čištěním stroj vždy vypněte.
- Provoz motoru v uzavřených nebo špatně větraných prostorech může způsobit smrt otravou oxidem uhelnatým.

- Výfukové plyny z motoru jsou horké a mohou obsahovat jiskry, které by mohly zažehnout požár. Nestartujte výrobek uvnitř budovy ani v blízkosti hořlavých materiálů.
- Používejte brzdu řetězu jako parkovací brzdu, když spouštíte výrobek a když se pohybujete na krátké vzdálenosti. Vždy přenášejte výrobek za přední rukojeť. Tím se sníží nebezpečí, že vás nebo osobu poblíž, zasáhne řetěz pily.
- Nadměrné vystavení vibracím může u osob se zhoršenou funkcí krevního oběhu vést k poruchám oběhového nebo nervového systému. V případě, že byste pocítili příznaky obtíží způsobených nadměrným vystavením vibracím, obraťte se na svého lékaře. Mezi tyto příznaky patří strnulost končetin, ztráta citu, mravenčení, píchání, bolest, zeslábnutí, změna barvy nebo vzhledu pokožky. Tyto příznaky se obvykle objevují v prstech, na ruce nebo v zápěstí. Tyto příznaky se mohou zhoršit při nízkých teplotách.
- Není možné zde popsat každou případnou situaci, se kterou byste se mohli při používání výrobku setkat. Buďte stále opatrní a používejte zdravý rozum. Vyhněte se všem situacím, o kterých se domníváte, že jsou nad vaše možnosti. Pokud si ani po přečtení tohoto návodu nebudete jisti, jak stroj správně používat, než budete pokračovat v práci, obraťte se na odborníka. Budete-li mít nějaké dotazy ohledně používání výrobku, kontaktujte vašeho prodejce nebo společnost Husqvarna. Velmi rádi vám poskytneme naše služby a pomoc a také vám poradíme, jak výrobek používat efektivně a bezpečně. Pokud je to možné, absolvujte školení k používání řetězové pily. Váš prodejce, lesnická škola nebo knihovna ve vaší obci vám mohou poskytnout informace o tom, jaké školicí materiály a kurzy jsou k dispozici.

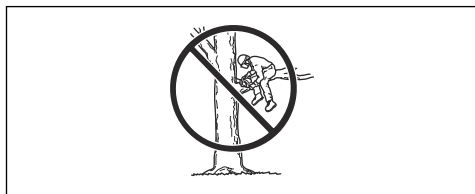

Bezpečnostní pokyny pro provoz



VÝSTRAHA: Před použitím výrobku si přečtěte následující varování.

- Před zahájením práce s řetězovou pilou je nutné pochopit princip a účinky zpětného vrhu a to, jak mu předcházet. Viz část *Informace o zpětném vrhu na straně 98*, kde najdete pokyny.
- Nikdy nepoužívejte výrobek, který není zcela v pořádku.
- Nikdy nepoužívejte výrobek, který má viditelně poškozenou koncovku kabelu zapalovací svíčky

a kabel zapalování. Zvyšuje se zde nebezpečí jiskření, které může způsobit požár.

- Nikdy výrobek nepoužívejte, když jste unaveni, po použití alkoholu či jiných drog nebo když užíváte léky, které mohou ovlivnit váš zrak, odhad nebo koordinaci pohybů.
- Nepoužívejte výrobek za špatného počasí, jako např. v husté mlze, prudkém dešti, silném větru, silném mrazu apod. Práce za chladného počasí je únavná a často s sebou nese zvýšené nebezpečí, jako např. kluzkou půdu, nepředvídatelný směr pádu poraženého stromu apod.
- Nikdy nespouštějte výrobek, aniž by byla vodící lišta, řetěz pily a všechny kryty správně namontovány. Viz část *Montáž na straně 94*, kde najdete pokyny. Pokud není na výrobku namontovaná vodící lišta a řetěz pily, může se spojka uvolnit a způsobit vážné zranění.

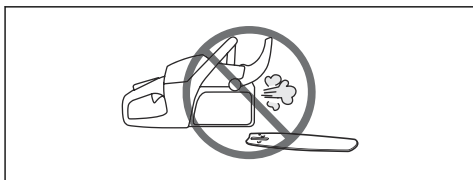

- Výrobek nikdy nespouštějte v uzavřených prostorech. Vdechování výfukových zplodin je nebezpečné.
- Výfukové plyny z motoru jsou horké a mohou obsahovat jiskry, které by mohly zažehnout požár. Nikdy nespouštějte výrobek v blízkosti hořlavých materiálů!
- Sledujte své okolí a přesvědčte se, že nehrozí žádné nebezpečí, že by mohly nějaké osoby nebo zvířata přijít do styku s výrobkem nebo ovlivnit vaši kontrolu nad výrobkem.
- Nenechte nikdy děti používat výrobek nebo se zdržovat v jeho blízkosti. Jelikož je stroj výrobek vypínačem se zpětným pérováním a k jeho nastartování je třeba nízká rychlost a malý tlak na startovací rukojeť startovací šňůry, mohou i děti za určitých okolností mít sílu, které je třeba k nastartování stroje. Tím může dojít k nebezpečí vážného úrazu. Proto z výrobku v době, kdy není plně pod dozorem, vždy odpojte koncovku kabelu zapalovací svíčky.
- Abyste měli plnou kontrolu nad výrobkem, musíte udržovat stabilní postoj. Nikdy nepracujte na žebříku,

na stromě nebo na místě, kde nemůžete stát na pevném povrchu.

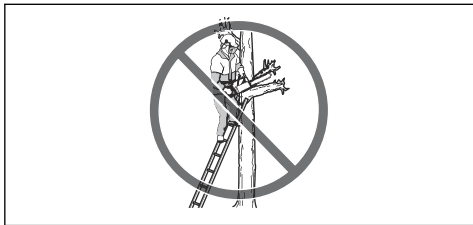

- Práce na stromech vyžaduje použití speciálních řezacích a pracovních postupů, které je třeba dodržovat, aby bylo sníženo zvýšené nebezpečí poranění. Nikdy nepracujte na stromě bez absolvování speciálního, profesionálního výcviku pro takovou práci, včetně školení v používání bezpečnostního a jiného lezeckého vybavení, například postrojů, lan, pásů, stoupacích želez, karabin apod.
- Nikdy se nepokoušejte zachytit padající větvě. Nikdy neležte na stromě, pokud jste zajištěni pouze jedním lanem. Vždy používejte dvě zajištěná lana.
- Ke zpětnému vrhu velmi často dochází tehdy, když v okamžiku momentálního nesoustředění uživatele oblast zpětného rázu lišty zavadí o větev, blízký kmen nebo jiný předmět.

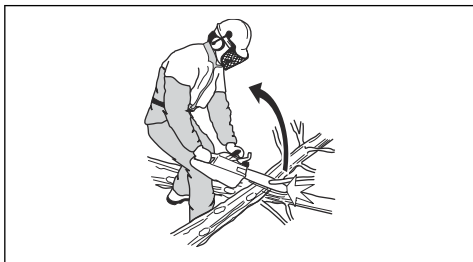

- Nikdy nadržte výrobek při práci jen v jedné ruce. Tento výrobek nelze bezpečně ovládat jednou rukou.
- Vždy držte výrobek oběma rukama. Pravou ruku mějte na zadní rukojeti a levou ruku na přední rukojeti. Toto uchycení musí používat všichni uživatelé – praváci i leváci. Výrobek držte pevně tak, že palce a prsty objímají rukojeti. Toto držení minimalizuje nebezpečí zpětného vrhu a pomáhá udržet výrobek pod kontrolou. Nepouštějte rukojeti!

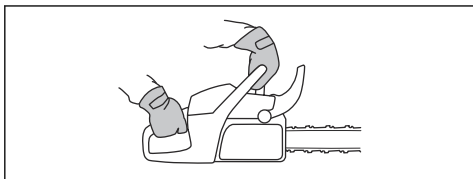

- Nikdy nepoužívejte výrobek ve výšce nad rameny.



- Nepoužívejte výrobek v takových situacích, kde byste se nemohli dovolat pomoci v případě nehody.
- Při přenášení výrobku vypněte motor a zajistěte řetěz pily pomocí brzdy řetězu. Výrobek přenášejte s vodící lištou a řetězem pily směrem dozadu. Pokud výrobek přepravujete či přenášíte na jakoukoli vzdálenost, nasadte na vodící lištu přepravní kryt.
- Když pokládáte výrobek na zem, zablokujte řetěz pily pomocí brzdy řetězu a zajistěte, abyste na stroj neustále viděli. Vypněte motor, pokud hodláte výrobek opustit na jakkoli dlouhou dobu.
- Někdy třísky uvíznou v krytu spojky a způsobí zaseknutí řetězu pily. Před čištěním stroj vždy vypněte.
- Provoz motoru v uzavřených nebo špatně větraných prostorech může způsobit smrt otravou oxidem uhelnatým.
- Používejte brzdu řetězu jako parkovací brzdu, když spouštíte výrobek a když se pohybujete na krátké vzdálenosti. Vždy přenášejte výrobek za přední rukojeť. Tím se sníží nebezpečí, že vás nebo osobu poblíž, zasáhne řetěz pily.
- Není možné zde popsat každou případnou situaci, se kterou byste se mohli při používání výrobku setkat. Buďte stále opatrní a používejte zdravý rozum. Vyhněte se všem situacím, o kterých se domníváte, že jsou nad vaše možnosti. Pokud si ani po přečtení tohoto návodu nebudete jisti, jak stroj správně používat, než budete pokračovat v práci, obraťte se na odborníka. Budete-li mít nějaké dotazy ohledně používání výrobku, kontaktujte vašeho prodejce nebo společnost Husqvarna. Velmi rádi vám poskytneme naše služby a pomoc a také vám poradíme, jak výrobek používat efektivně a bezpečně. Pokud je to možné, absolvujte školení k používání řetězové pily. Váš prodejce, lesnická škola nebo knihovna ve vaší obci vám mohou poskytnout informace o tom, jaké školicí materiály a kurzy jsou k dispozici.

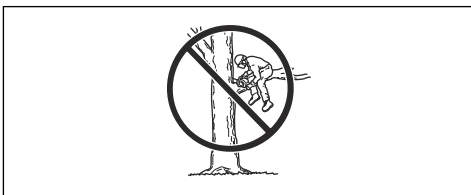

- Při použití tohoto výrobku byste měli mít při ruce hasicí přístroj.
- Rukojeti udržujte suché, čisté a beze stop oleje.
- Uvědomte si, že je oxid uhelnatý jedovatý. Požijete výrobek pouze v dobře větraných prostorech.
- Nepokoušejte se prořezávat nebo odvětvovat stojící stromy, pokud k tomu nejste speciálně vyškoleni.

Osobní ochranné prostředky



VÝSTRAHA: Před použitím výrobku si přečtěte následující varování.



- K většině nehod při použití motorové pily dochází tehdy, když se obsluha dostane do kontaktu s řetězem pily. Při použití výrobku musíte používat schválené osobní ochranné prostředky. Osobní ochranné prostředky nemohou zcela eliminovat nebezpečí úrazu, ale v případě nehody pomáhají snížit míru poranění. Informace o použití doporučeného vybavení získáte u servisního prodejce.
- Váš oděv musí být přiléhavý, ale nesmí vás omezovat v pohybu. Pravidelně kontrolujte stav osobních ochranných prostředků.
- Používejte schválenou ochrannou přilbu.
- Vždy používejte schválenou ochranu sluchu. Dlouhodobé vystavování působení hluku může vést k trvalému poškození sluchu.
- Používejte ochranné brýle nebo ochranný štít na obličej, abyste snížili nebezpečí poranění vymrštěnými předměty. Výrobek může velkou silou vymrští různé předměty, např. dřevěné štěpky, malé či větší kusy dřeva atd. To může způsobit vážné zranění, především očí.
- Používejte ochranné rukavice pro práci s pilou.
- Používejte ochranné kalhoty pro práci s pilou.
- Používejte ochrannou obuv pro práci s pilou, s ocelovou špičkou a neklouzavou podrážkou.
- Vždy mějte po ruce soupravu pro poskytování první pomoci.
- Nebezpečí jisker. Mějte při sobě hasicí prostředky a lopatku, aby se zabránilo lesním požárům.

Bezpečnostní zařízení na produktu



VÝSTRAHA: Před použitím výrobku si přečtěte následující varování.

- Nepoužívejte výrobek, jehož bezpečnostní zařízení jsou vadná!
- Pravidelně kontrolujte bezpečnostní zařízení. Další informace naleznete v části *Údržba a kontroly bezpečnostních zařízení na výrobku na strani 108*.
- Pokud je bezpečnostní zařízení vadné, obraťte se na servisního prodejce Husqvarna.

Brzda řetězu a chránič levé ruky

Výrobek je vybaven brzdou řetězu, která zastaví řetěz pily, pokud dojde k zpětnému vrhu. Tato brzda snižuje nebezpečí nehod, ale pouze vy jim můžete zabránit.

Brzda řetězu (A) může být aktivována vaší levou rukou nebo mechanismem uvolňovaným setrvačností. Zatlačením ochranného krytu levé ruky (B) dopředu aktivujete brzdou řetězu ručně.

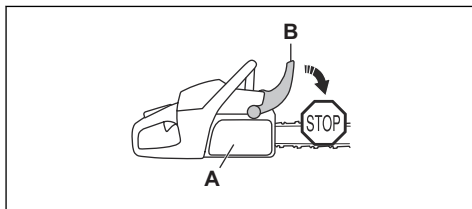

Zatažením ochranného krytu levé ruky dozadu deaktivujete brzdou řetězu.

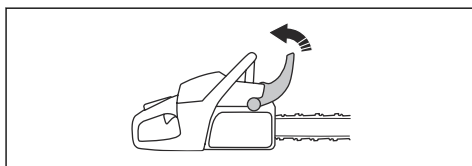

Pojistka páčky plynu

Pojistka páčky plynu brání nechtěné aktivaci páčky plynu. Pokud dáte ruku kolem rukojeti a stisknete pojistku páčky plynu (A), uvolní se páčka plynu (B). Při uvolnění rukojeti se páčka plynu a pojistka páčky plynu vrátí zpět do svých původních poloh. Tato funkce zablokuje páčku plynu na volnoběžných otáčkách.

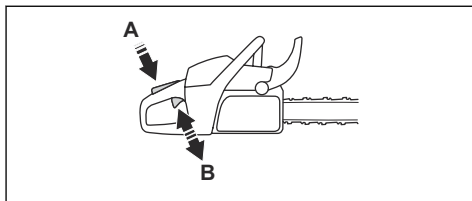

Zachycovač řetězu

Zachycovač řetězu zachytí řetěz pily, pokud se přetrhne nebo uvolní z lišty. Správné napnutí řetězu pily a řádná údržba řetězu pily a vodící lišty snižují nebezpečí nehod.

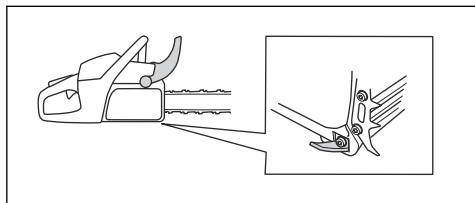

Chránič pravé ruky

Chránič pravé ruky chrání vaši ruku na zadní rukojeti. Chránič pravé ruky poskytuje ochranu, pokud se řetěz pily přetrhne nebo se uvolní z lišty. Chránič pravé ruky také poskytuje ochranu před větvemi a větvíčkami.

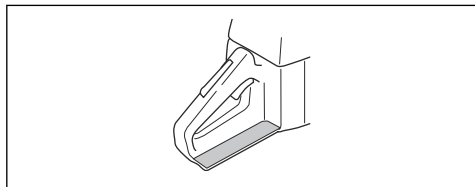

Antivibrační systém

Systém tlumení vibrací snižuje vibrace v rukojetích. Antivibrační prvky fungují jako tlumič mezi tělem výrobku a rukojetí.

Informace o místech, kde je instalován systém tlumení vibrací na vašem výrobku, naleznete v části *Popis výrobku na strani 85*.

Vypínač

Motor vypnete pomocí vypínače.

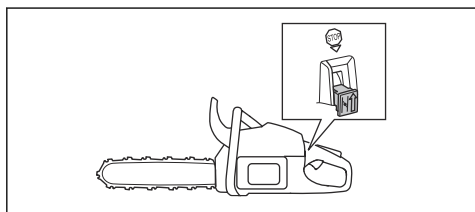

VÝSTRAHA: Vypínač se automaticky vrátí do startovací polohy. Abyste se při montáži nebo údržbě výrobku vyhnuli náhodnému nastartování, odpojte koncovku kabelu zapalovací svíčky ze zapalovací svíčky.

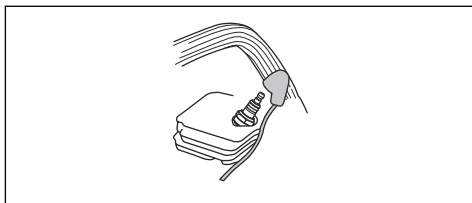

Tlumič výfuku



VÝSTRAHA: Tlumič výfuku se za provozu velmi zahřívá (i při volnoběžných otáčkách) a zůstává horký i po vypnutí. Hrozí nebezpečí požáru, zejména pokud používáte výrobek v blízkosti hořlavých materiálů nebo plynů.



VÝSTRAHA: Nepoužívejte výrobek bez tlumiče výfuku nebo s vadným tlumičem výfuku. Vadný tlumič výfuku může zvýšit hladinu hluku a nebezpečí požáru. Mějte při sobě hasicí prostředky. Pokud je ve vaší oblasti povinný lapač jisker, nepoužívejte výrobek bez lapače jisker nebo s poškozeným lapačem jisker.

Tlumič výfuku je určen k omezení úrovně hluku na minimum a k usměrnění výfukových plynů směrem od obsluhy. V zemích s teplým a suchým počasím hrozí velké nebezpečí vzniku lesních požárů. Dodržujte místní předpisy a pokyny k údržbě.

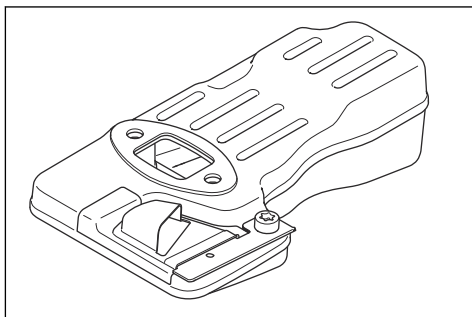

Bezpečnost při manipulaci s palivem



VÝSTRAHA: Před použitím výrobku si přečtěte následující varování.

- Při doplňování paliva či míchání směsi (benzín a olej pro dvoudobé motory) zajistěte dostatečné větrání.
- Palivo a výpary paliva jsou vysoce hořlavé a jsou zdraví škodlivé při jejich vdechnutí a kontaktu s pokožkou. Buďte proto opatrní při zacházení

s palivem a dbejte na to, aby byla v místě zacházení s palivem dobrá ventilace.

- Při manipulaci s palivem a olejem na mazání řetězu dbejte nejvyšší opatrnosti. Nezapomínejte na nebezpečí požáru, výbuchu a nadýchání výparů.
- V blízkosti paliva nekuřte ani neumísťujte žádné horké předměty.
- Před doplněním paliva motor vypněte a nechte jej po několik minut zchladnout.
- Před doplňováním paliva otvóřte uzávěr nádrže pomalu, aby se mohl zvolna uvolnit přetlak.
- Po doplnění paliva pečlivě uzavřete uzávěr palivové nádrže.
- Nikdy nedoplňujte palivo do stroje za chodu motoru.
- Před nastartováním vždy přemístěte výrobek alespoň 3 m (10 stop) od místa, kde jste doplňovali palivo, a zdroje paliva.

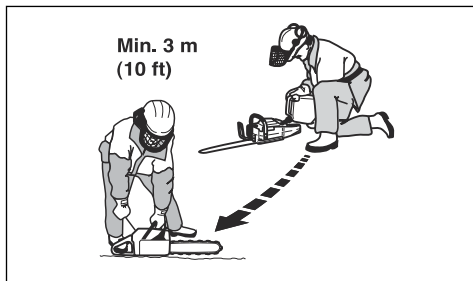

Po doplnění paliva nesmíte v následujících situacích nikdy startovat výrobek:

- Jestliže vám na výrobek přeteklo palivo nebo olej na mazání řetězů. Důkladně otřete vylitou kapalinu a nechte zařízení oschnout.
- Jestliže jste potřísnili palivem sebe nebo oděv. Převlékněte se a omyjte ty části těla, které byly v kontaktu s palivem. Použijte mýdlo a vodu.
- Pokud z výrobku uniká palivo. Pravidelně kontrolujte těsnost palivové nádrže, víčka palivové nádrže a palivových vedení.

Bezpečnostní pokyny pro údržbu



VÝSTRAHA: Před prováděním údržby výrobku si přečtěte následující varování.

- Provádějte pouze takové údržbářské a servisní úkony, které jsou uvedené v tomto návodu k používání. Všechny ostatní opravy svěřte profesionálnímu servisu.
- Pravidelně provádějte bezpečnostní kontroly, údržbu a servis podle pokynů uvedených v této příručce. Pravidelná údržba prodlužuje životnost výrobku a snižuje nebezpečí nehod. Viz pokyny v části *Údržba na strani 106*.
- Pokud po provedení údržby nelze potvrdit bezpečnostní kontroly uvedené v této příručce,

obraťte se na prodejce poskytujícího servis.

Garantujeme, že jsou pro váš výrobek k dispozici profesionální opravy a servis.

Bezpečnostní pokyny pro řezací zařízení



VÝSTRAHA: Před použitím výrobku si přečtěte následující varování.

- Použijte výhradně schválené kombinace vodící lišty a řetězu pily a nástroje na broušení. Viz pokyny v části *Nástroje na ostření a úhly ostření na strani 121*.
- Při používání nebo údržbě řetězu pily noste ochranné rukavice. Zranění může způsobit i řetěz pily, který se nepohybuje.
- Udržujte řezací zuby správně naostřené. Postupujte podle pokynů a používejte doporučené vodítko pilníku. Poškozený nebo nesprávně naostřený řetěz pily zvyšuje nebezpečí nehod.

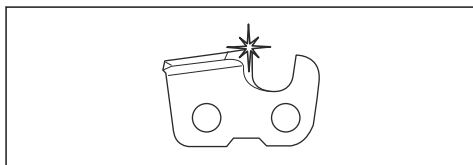

- Udržujte správnou výšku omezovacích zubů. Dodržujte naše pokyny a používejte doporučené nastavení výšky omezovacích zubů. Příliš velké nastavení výšky omezovacích zubů zvyšuje nebezpečí zpětného vrhu.

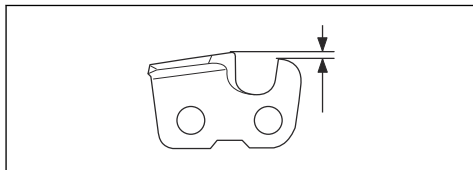

- Zkontrolujte, zda je pilový řetěz správně napnutý. Pokud není řetěz pily správně napnutý na vodící liště, může se z lišty uvolnit. Nesprávně napnutí řetězu pily zvyšuje opotřebení vodící lišty, řetězu pily a hnacího řetězového kola. Další informace naleznete v části *Seřízení napnutí řetězu pily na strani 114*.

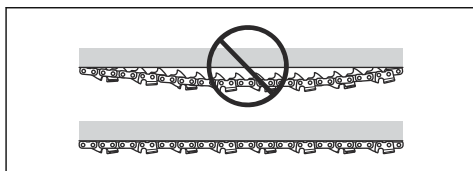

- Pravidelně provádějte údržbu řezacího zařízení a udržujte jej řádně namazané. Pokud není řetěz

pily řádně mazán, zvyšuje se opotřebení vodící lišty, řetězu pily a hnacího řetězového kola.

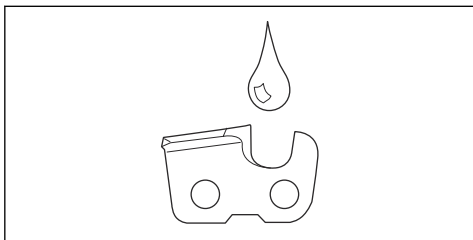

Montáž

Úvod



VÝSTRAHA: Než začnete montovat výrobek, přečtěte si pozorně kapitulu o bezpečnosti.

Montáž vodící lišty a pilového řetězu

1. Zatažením ochranného krytu levé ruky dozadu deaktivujte brzdu řetězu.
2. Povolte matice lišty a sejměte kryt spojky.

Povšimněte si: Pokud nelze kryt spojky snadno sejmout, dotáhněte matici lišty, aktivujte brzdu řetězu a poté ji uvolněte. Při správném uvolnění se ozve cvaknutí.

3. Nasadte vodící lištu na šrouby lišty. Posuňte vodící lištu do nejzazší polohy.
4. Řetěz pily správně navlékněte na hnací řetězové kolo a zaveďte jej do drážky ve vodící liště.



VÝSTRAHA: Při montáži řetězu pily vždy používejte ochranné rukavice.

5. Zkontrolujte, zda břity na řezacích zubech směřují na horním okraji vodící lišty dopředu.

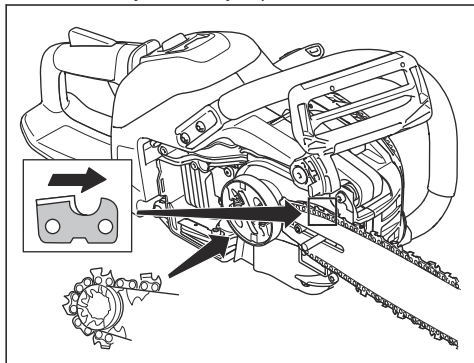

6. Zarovnejte otvor ve vodící liště s trnem napínače řetězu a nasadte kryt spojky.

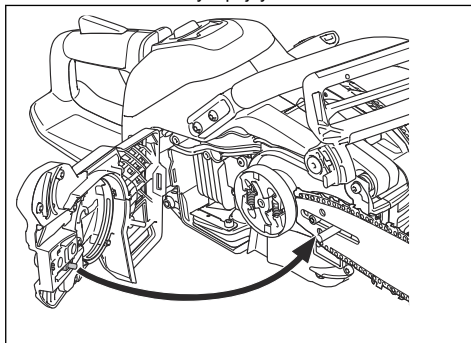

7. Utáhněte matice lišty prsty.
8. Napněte pilový řetěz. Viz část *Seřízení napnutí řetězu pily na straně 114*, kde najdete pokyny.
9. Utáhněte matice lišty.

Povšimněte si: Některé modely mají pouze jednu matici lišty.

Zařízení pro připojení Husqvarna

Konektivita

Tento výrobek je připraven k připojení a má místo pro montáž zařízení pro připojení Husqvarna. Po montáži zařízení pro připojení Husqvarna je výrobek vybaven bezdrátovou technologií *Bluetooth®* a může využívat službu Husqvarna Fleet Services™ pro připojení k mobilním zařízením. To umožňuje více funkcí.

Montáž Husqvarna connectivity device

Pomocí následujících kroků namontujte Husqvarna connectivity device. Další informace o Husqvarna connectivity device naleznete v části www.husqvarna.com.

1. Demontujte šroub a sejměte plastový kryt.

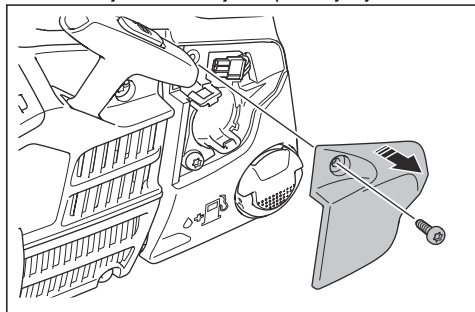

2. Vytáhněte konektor.

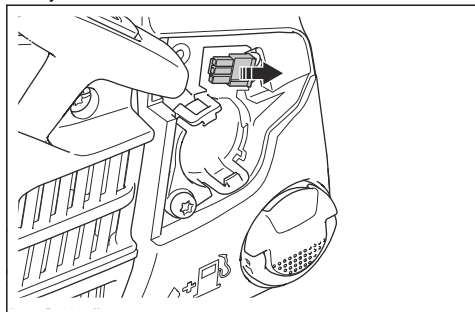

3. Vložte Husqvarna connectivity device.

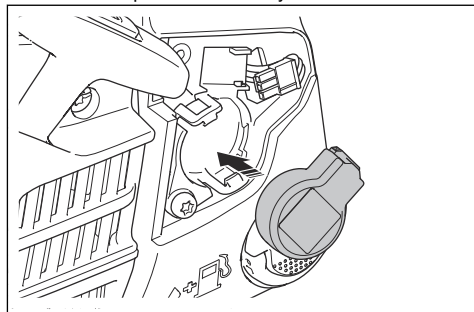

4. Zapojte konektor do Husqvarna connectivity device.

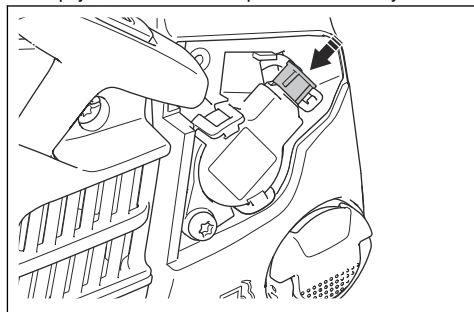

5. Nasadte plastový kryt a utáhněte šroub.

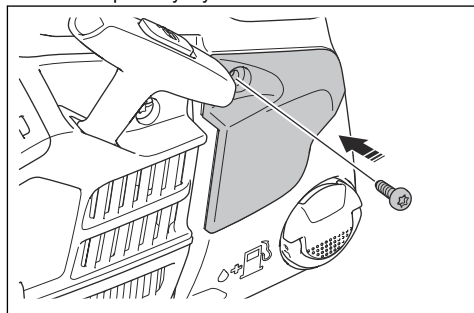

Husqvarna Fleet Services™

Husqvarna Fleet Services™ je cloudové řešení, které poskytuje správci komerčního strojového parku přehled o všech výrobcích. Správci strojového parku mohou také získat vzdálený přístup k informacím o výrobku. Další informace o službě Husqvarna Fleet Services™ jsou uvedeny na webu www.husqvarna.com.

Husqvarna Connect

Husqvarna Connect je bezplatná aplikace pro mobilní zařízení. Aplikace Husqvarna Connect dodá vašemu výrobku Husqvarna doplňkové funkce.

- Rozšířené informace o výrobku.
- Informace o dílech a servisu a nápověda pro tyto položky.

Jak začít používat aplikaci Husqvarna Connect

1. Stáhněte si aplikaci Husqvarna Connect do svého mobilního zařízení.

2. V aplikaci Husqvarna Connect se zaregistrujte.
3. Při připojování a registraci výrobku postupujte podle pokynů v aplikaci Husqvarna Connect.

Povšimněte si: Aplikace Husqvarna Connect není dostupná ke stažení na všech trzích. Další informace získáte u svého prodejce poskytujícího servis.

Provoz

Úvod



VÝSTRAHA: Než začnete s výrobkem pracovat, přečtěte si důkladně kapitolu o bezpečnosti.

Kontrola funkcí před použitím výrobku

1. Zkontrolujte, zda brzda řetězu řádně funguje a není poškozená.
2. Zkontrolujte, zda není chránič pravé ruky poškozený.
3. Zkontrolujte, zda dlaňová pojistka plynu řádně funguje a není poškozená.
4. Zkontrolujte, zda vypínač řádně funguje a není poškozený.
5. Zkontrolujte, zda na rukojetích není přítomen olej.
6. Zkontrolujte, zda systém tlumení vibrací řádně funguje a není poškozený.
7. Zkontrolujte, zda je tlumič výfuku správně upevněný a není poškozený.
8. Zkontrolujte, zda jsou všechny díly výrobku správně připevněné, nejsou poškozené nebo nechybí.
9. Zkontrolujte, zda je zachycovač řetězu správně připevněný.
10. Zkontrolujte napnutí řetězu pily.

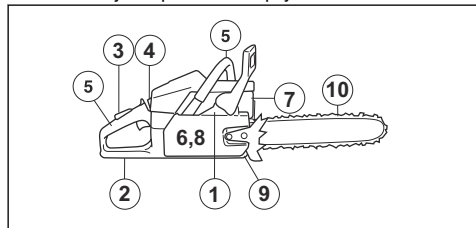

Palivo

Tento výrobek je vybaven dvoudobým motorem.



VAROVÁNÍ: Používání nesprávného typu paliva může vést k poškození motoru. Používejte směs benzínu a oleje pro dvoudobé motory.

Předmíchané palivo

- Používejte předmíchané alkylátové palivo Husqvarna. Zajistí nejlepší výkon výrobku a prodlouží životnost motoru. Toto palivo obsahuje méně škodlivých chemikálií v porovnání s běžným palivem a snižuje množství škodlivých výfukových plynů. Množství zbytků po spalení je s tímto palivem menší a díky tomu jsou součásti motoru čistější.

Míchání paliva

Benzín

- Používejte kvalitní bezolovnatý benzín s obsahem etanolu maximálně 10 %.



VAROVÁNÍ: Nepoužívejte benzín s oktanovým číslem nižším než 90 RON/87 AKI. Při použití benzínu s nízkým oktanovým číslem může docházet ke klepání motoru, které způsobuje jeho poškození.

Olej pro dvoudobé motory

- Nejlepších výsledků dosáhnete s olejem pro dvoudobé motory Husqvarna.
- Není-li k dispozici olej pro dvoudobé motory Husqvarna, použijte kvalitní olej pro dvoudobé motory určený pro vzduchem chlazené motory. Správný olej vám doporučí servisní prodejce.



VAROVÁNÍ: Nepoužívejte olej pro dvoudobé motory chlazené vodou (olej pro lodní motory). Nepoužívejte olej pro čtyřdobé motory.

Míchání paliva a oleje pro dvoudobé motory

Benzín, l	Olej pro dvou- taktní motory, l
	2 % (50:1)
5	0,10
10	0,20
15	0,30
20	0,40



VAROVÁNÍ: Při míchání pouze malého množství paliva hrozí riziko, že malá chyba v poměru významně ovlivní výslednou směs. Pečlivě odměřte množství oleje, který bude přímíchán do paliva, aby bylo zajištěno, že docílíte správného poměru.

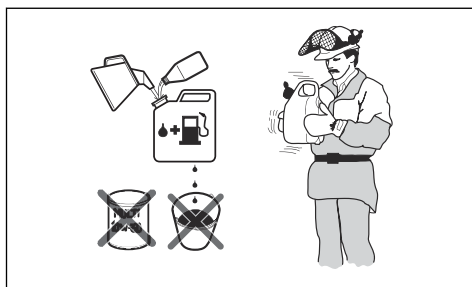

1. Doplníte polovinu množství benzínu do čisté nádoby na palivo.
2. Přidejte celé množství oleje.
3. Směs paliva řádně protřepejte.
4. Přidejte do nádoby zbývající množství benzínu.
5. Směs paliva dobře protřepejte.



VAROVÁNÍ: Neskladujte směs paliva déle než 1 měsíc.

Doplňování paliva do palivové nádrže



VÝSTRAHA: Z bezpečnostních důvodů dodržujte následující postup.

1. Vypněte motor a nechte jej vychladnout.

2. Očistěte plochu kolem víčka palivové nádrže.

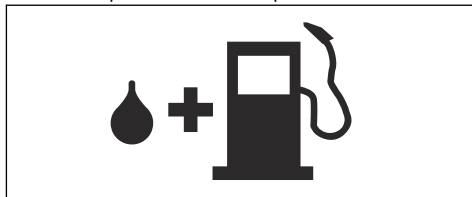

3. Protřepejte nádobu, aby se palivo zcela promíchalo.
4. Víčko palivové nádrže otevírejte pomalu, aby se uvolnil tlak.
5. Naplňte palivovou nádrž.



VAROVÁNÍ: Ujistěte se, že v palivové nádrži není příliš mnoho paliva. Palivo se rozpíná, jakmile se zahřeje.

6. Pevně dotáhněte víčko palivové nádrže.
7. Očistěte rozlité palivo na výrobku a v jeho okolí.
8. Před nastartováním přemístěte výrobek alespoň 3 m (10 stop) od místa, kde jste doplňovali palivo, a zdroje paliva.

Povšimněte si: Umístění palivové nádrže na výrobku naleznete v části *Popis výrobku na strani 85*.

Záběh motoru

- Během prvních 10 hodin provozu nepoužívejte plný plyn bez zatížení po dlouhou dobu.

Používání správného oleje na mazání řetězu



VÝSTRAHA: Nepoužívejte vyjetý olej, který může způsobit zranění nebo poškodit životní prostředí. Vyjetý olej také způsobuje poškození čerpadla oleje, vodicí lišty a řetězu pily.



VÝSTRAHA: Pokud není mazání řezacího zařízení dostatečné, řetěz pily se může přetrhnout. Nebezpečí vážného zranění či smrti obsluhy.



VÝSTRAHA: Tento výrobek má funkci, která zajistí, že se benzín spotřebuje dříve než olej na mazání řetězu. Používejte správný olej na mazání řetězu, aby mohla tato funkce správně fungovat. Při výběru oleje na mazání řetězu se poraďte se servisním prodejcem.

- Použitím oleje na mazání řetězu Husqvarna docílíte maximální životnosti řetězu pily a zabráníte negativním dopadům na životním prostředí. Pokud není olej Husqvarna k dispozici, doporučujeme používat standardní olej na mazání řetězu.
- Používejte olej na mazání řetězu s dobrou přilnavostí k řetězu pily.
- Používejte olej na mazání řetězu se správným rozsahem viskozity podle teploty vzduchu.



VAROVÁNÍ: Pokud je olej příliš řídký, spotřebuje se dříve než palivo. Při teplotách nižších než 0 °C (32 °F) jsou některé oleje příliš husté, což může způsobit poškození součástí čerpadla oleje.

- Používejte doporučené řezací zařízení. Další informace naleznete v části *Příslušenství na strani 120*.
- Odšroubujte víčko nádrže oleje na mazání řetězu.
- Doplňte olej do nádrže oleje na mazání řetězu.
- Řádně utáhněte víčko.

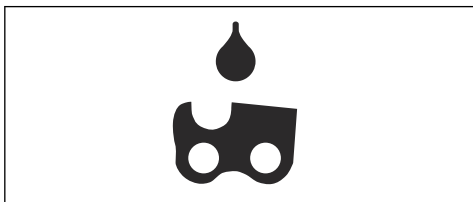

Povšimněte si: Umístění nádrže oleje na mazání řetězu na výrobku naleznete v části *Popis výrobku na strani 85*.

Informace o zpětném vrhu



VÝSTRAHA: Zpětný vrh může způsobit obsluze a dalším osobám vážné zranění. Abyste snížili nebezpečí, musíte znát příčiny zpětného vrhu a vědět, jak jim předejít.

K zpětnému vrhu dochází, pouze pokud se zóna zpětného vrhu na vodící liště dotkne nějakého předmětu. K zpětnému vrhu může dojít náhle a velkou silou, která odmrští výrobek proti uživateli.

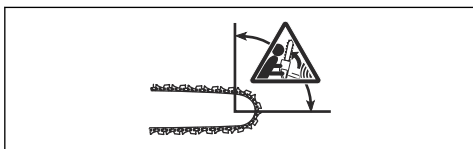

K zpětnému vrhu vždy dochází v rovině řezu vodící lišty. Výrobek je odmrštěn proti uživateli, ale může dojít také

k pohybu jiným směrem. Směr pohybu závisí na typu použití výrobku v době, kdy dojde k zpětnému vrhu.



Menší poloměr špičky vodící lišty snižuje sílu zpětného vrhu.

Používejte řetěz pily s nízkým zpětným vrhem pro snížení účinků zpětného vrhu. Nedovolte, aby zóna zpětného vrhu narazila do jakéhokoliv předmětu.



VÝSTRAHA: Žádný řetěz pily zcela nezabrání zpětnému vrhu. Vždy dodržujte pokyny.

Časté otázky ohledně zpětného vrhu

- **Aktivuje má ruka brzdu řetězu vždy v případě zpětného vrhu?**

Ne. Je nezbytné vyvinout určitou sílu k zatlačení ochranného krytu levé ruky dopředu. Pokud nevyvinete nezbytnou sílu, brzda řetězu se neaktivuje. Během práce také musíte stále držet rukojeť výrobku oběma rukama. Pokud nastane zpětný vrh, je možné, že brzda řetězu nezastaví řetěz pily dříve, než do vás narazí. Existují také určité polohy, ve kterých nemůže vaše ruka narazit do ochranného krytu levé ruky a aktivovat tak brzdu řetězu.

- **Aktivuje vždy mechanismus uvolňovaný setrvačností brzdy řetězu při zpětném vrhu?**

Ne. Zprv musí správně fungovat brzda řetězu. Pokyny pro provádění kontroly brzd řetězu naleznete v části *Údržba a kontroly bezpečnostních zařízení na výrobku na strani 108*. Doporučujeme vám provést tento postup před každým použitím výrobku. Za druhé musí být zpětný vrh silný, aby aktivoval brzdu řetězu. Pokud je brzda řetězu příliš citlivá, může se aktivovat během náročného provozu.

- **Ochrání mne brzda řetězu v případě zpětného vrhu vždy před zraněním?**

Ne. Brzda řetězu musí správně fungovat, aby mohla zajišťovat ochranu. Brzda řetězu se musí také během zpětného vrhu aktivovat, aby mohla zastavit řetěz pily. Pokud se nacházíte poblíž vodící lišty, je možné, že brzda řetězu nemusí mít dostatek času, aby zastavila řetěz pily, než vás zasáhne.



VÝSTRAHA: Zpětnému vrhu můžete zabránit pouze vy a správné pracovní postupy.

Před spuštěním výrobku



VÝSTRAHA: Brzda řetězu musí být při startování řetězové pily aktivovaná, aby se snížilo nebezpečí poranění.

1. Posunutím ochranného krytu dopředu aktivujte brzdou řetězu.

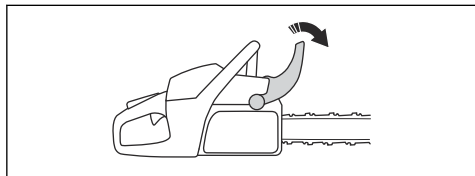

2. Vytažením vypínače (A) ven a nahoru jej nastavte do startovací polohy.
3. Stiskněte pomocnou palivovou pumpičku (B) přibližně 6krát nebo do doby, než se začne plnit palivem. Není nezbytné zcela naplnit pomocnou palivovou pumpičku.

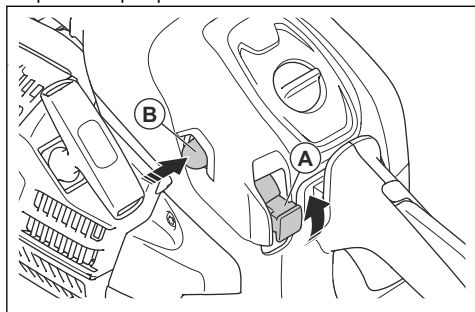

4. Pokračujte do části *Spuštění výrobku na strani 99* s dalšími pokyny.

Spuštění výrobku



VÝSTRAHA: Při spuštění výrobku musíte udržovat nohy ve stabilní poloze.



VÝSTRAHA: Pokud se řetěz pily otáčí při volnoběžných otáčkách, obraťte se na servisního prodejce a nepoužívejte výrobek.

1. Položte výrobek na zem.
2. Položte levou ruku na přední rukojeť.
3. Vložte pravou nohu do prostoru pro nohu v zadní rukojeti.

4. Pomalu táhněte za rukojeť startovací šňůry pravou rukou, dokud neucítíte odpor.



VÝSTRAHA: Nikdy si neomotávejte startovací šňůru kolem ruky.

5. Rychle a silou tahejte za rukojeť startovací šňůry, dokud se nespustí motor.

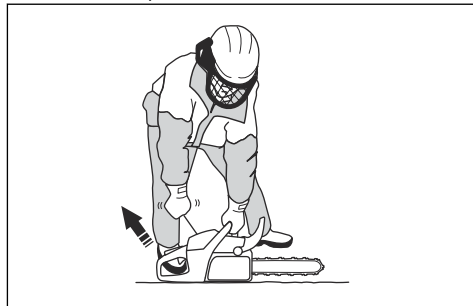

VAROVÁNÍ: Nevytahujte celou délku startovací šňůry a nepouštějte rukojeť. Můžete tím výrobek poškodit.

6. Rychle deaktivujte pojistku páčky plynu, aby se výrobek nastavil na volnoběžné otáčky.

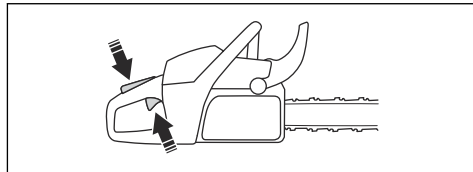

7. Zatažením ochranného krytu levé ruky dozadu deaktivujete brzdou řetězu.

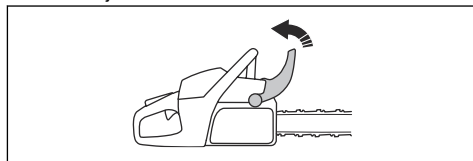

8. Použijte výrobek.

Zastavení výrobku

1. Stisknutím vypínače vypněte motor.

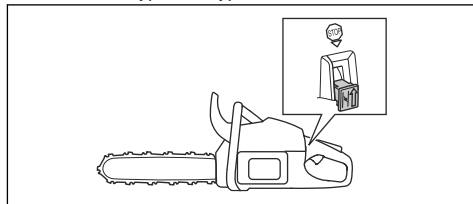

Řez nabíhajícím a odbíhajícím řetězem

Dřevo můžete přeříznout ze 2 různých poloh.

- Řezání nabíhajícím řetězem je, když řežete dolní částí vodící lišty. Řetěz pily při řezání stromu táhne výrobek od uživatele. V této poloze máte lepší kontrolu nad výrobkem a polohou zóny zpětného vrhu.

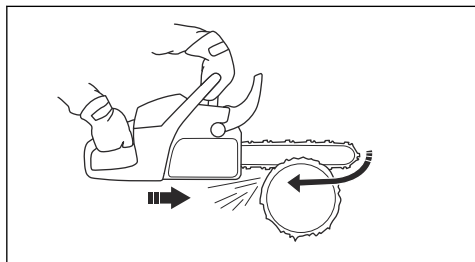

- Řezání odbíhajícím řetězem je, když řežete horní částí vodící lišty. Řetěz pily tlačí výrobek směrem k uživateli.

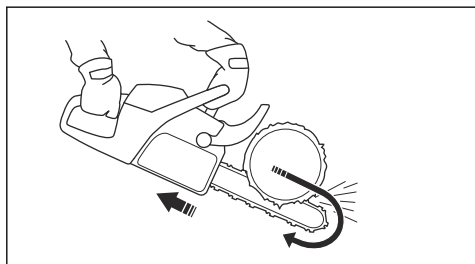

VÝSTRAHA: Pokud dojde k sevření řetězu pily v kmene, výrobek může být zatlačen proti vám. Držte pevně výrobek a zkontrolujte, zda se zóna zpětného vrhu na vodící liště nedotýká stromu a nemůže způsobit zpětný vrh.

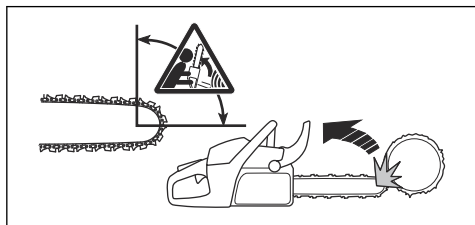

Technika řezání



VÝSTRAHA: Používejte plný výkon při řezání a po každém řezu snižte otáčky na volnoběžné.



VAROVÁNÍ: Pokud motor běží na plný plyn bez zatížení, může dojít k jeho poškození.

1. Položte kmen na pracovní kozu nebo ližiny.

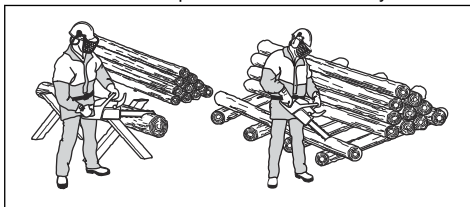

VÝSTRAHA: Neřežte kmene na hromadě. Zvyšuje se nebezpečí zpětného vrhu a může dojít k vážnému zranění nebo usmrcení.

2. Odstraňte pořezané kusy z prostoru řezání.



VÝSTRAHA: Pořezané kusy v prostoru řezání zvyšují nebezpečí zpětného vrhu a ztráty rovnováhy.

Použití zubové opěrky

1. Zatláčte zubovou opěrku do kmene stromu.
2. Přidejte plný plyn a otáčejte výrobkem. Zubovou opěrku mějte opřenou o kmen. Tento postup usnadňuje použití síly potřebné k prořezání kmene.

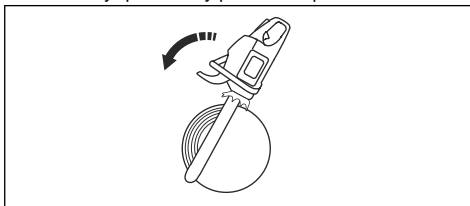

Řezání kmene na zemi

1. Řežte kmen nabíhajícím řetězem. Udržujte plný plyn, ale buďte připraveni na možnost náhlé nehody.

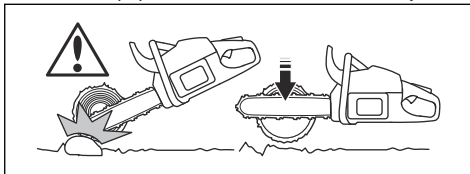

VÝSTRAHA: Při dokončování řezu dbejte na to, aby řetěz pily nezavadil o zem.

2. Proveďte řez přibližně do $\frac{3}{4}$ kmene a přestaňte řezat. Otočte kmen a řeže z opačné strany.

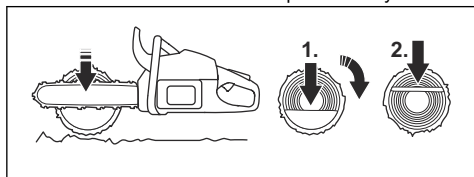

Řezání kmene podepřeného na jednom konci



VÝSTRAHA: Dbejte na to, aby kmen během řezání nepraskl. Dodržujte níže uvedené pokyny.

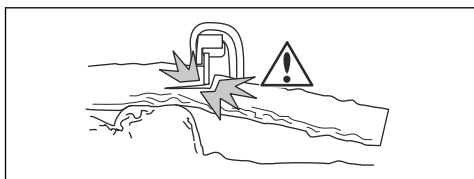

1. Řeže odbíhajícím řetězem do přibližně $\frac{1}{3}$ kmene.
2. Řeže nabíhajícím řetězem, dokud se oba řezy nepropojí.

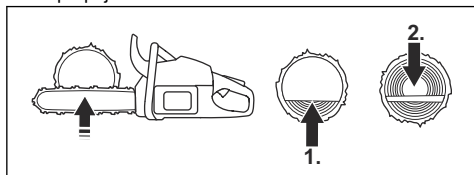

Řezání kmene podepřeného na dvou koncích



VÝSTRAHA: Dbejte na to, aby se řetěz pily během řezání nezachytil v kmeni. Dodržujte níže uvedené pokyny.

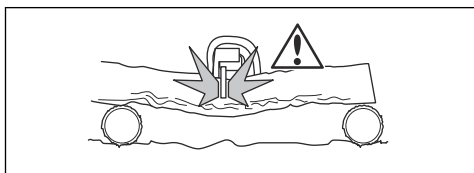

1. Řeže nabíhajícím řetězem do přibližně $\frac{1}{3}$ kmene.

2. Přerážněte zbývající část kmene odbíhajícím řetězem a dokončete řez.

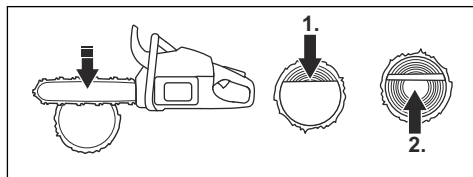

VÝSTRAHA: Pokud se řetěz pily zachytí v kmeni, vypněte motor. Pomocí páky rozevírete řez a vyjměte výrobek. Nepokoušejte se vytáhnout výrobek rukou. Může dojít ke zranění při náhlém uvolnění výrobku.

Technika odvětvování

Povšimněte si: Při řezání silných větví použijte techniku řezání. Další informace naleznete v části *Technika řezání na straně 100*.



VÝSTRAHA: Při použití techniky odvětvování hrozí vysoké riziko nehody. Informace, jak předejít zpětnému vrhu, naleznete v části *Informace o zpětném vrhu na straně 98*.



VÝSTRAHA: Řeže větve jednu po druhé. Při odstraňování malých větví dávejte pozor a neřeže keře nebo mnoho malých větvíček najednou. Malé větvičky se mohou zachytit v řetězu pily a bránit bezpečnému provozu výrobku.

Povšimněte si: V případě potřeby řeže větve po částech.

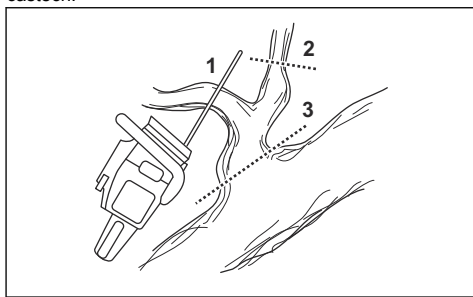

1. Odstraňte větve na pravé straně kmene.
 - a) Držte vodicí lištu na pravé straně kmene a udržujte tělo výrobku proti kmeni.

- b) Zvolte vhodnou techniku řezání pro příslušné napružení ve větvi.

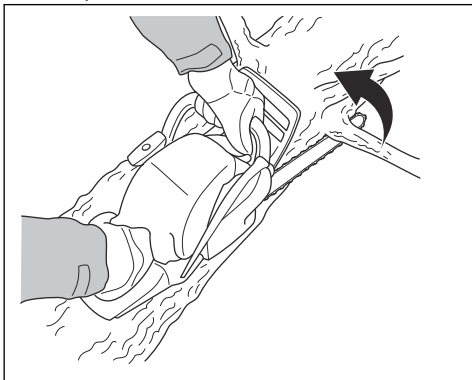

VÝSTRAHA: Pokud si nejste jisti, jak přeříznout větev, požádejte nejprve o radu profesionálního uživatele řetězové pily.

2. Odstraňte větve v horní části kmene.

- a) Přidržíte výrobek na kmeni a vedte vodící lištu podél kmene.
b) Řežte odbíhajícím řetězem.

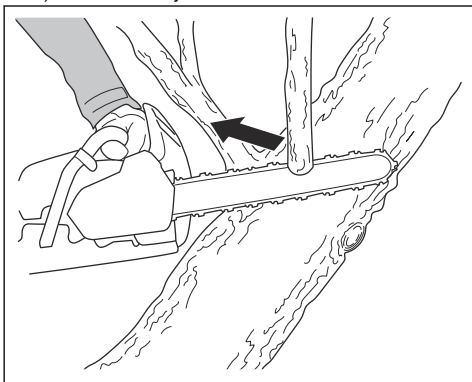

3. Odstraňte větve na levé straně kmene.

- a) Zvolte vhodnou techniku řezání pro příslušné napružení ve větvi.

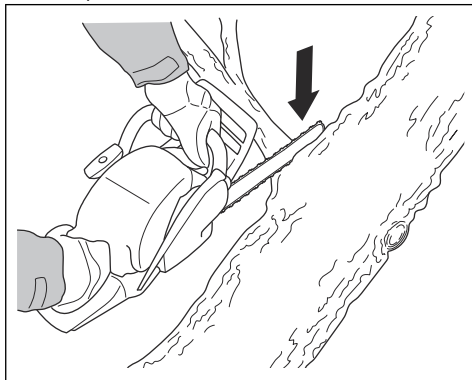

VÝSTRAHA: Pokud si nejste jisti, jak přeříznout větev, požádejte nejprve o radu profesionálního uživatele řetězové pily.

Pokyny pro řezání napružených větví naleznete v části *Řezání napružených stromů a větví na straně 105.*

Kácení stromů



VÝSTRAHA: Kácení stromů mohou provádět pouze zkušení pracovníci. Pokud možno absolvujte školení v používání řetězové pily. Další znalosti vám mohou předat uživatelé s většími zkušenostmi.

Udržování bezpečné vzdálenosti

1. Okolní osoby udržujte v bezpečné vzdálenosti, minimálně 2 1/2 délky stromu.

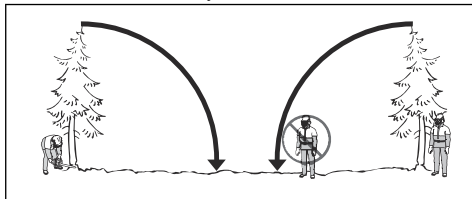

- Zajistěte, aby se v této nebezpečné zóně před nebo během kácení nevyskytovaly další osoby.

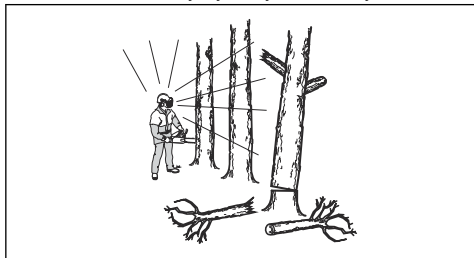

Určení směru kácení

- Určete, jakým směrem chcete, aby strom spadl. Cílem je pokácet strom na místo, kde můžete co nejnázše provést odvětvení a rozřezat kmen. Je také důležité, abyste zde měli stabilní postoj a mohli se bezpečně pohybovat.



VÝSTRAHA: Pokud je nebezpečné nebo nemožné pokácet strom v přirozeném směru, pokácejte jej v jiném směru.

- Určete přirozený směr pádu stromu. Například náklon a ohnutí stromu, směr větru, rozmístění větví a váha sněhu.
- Zkontrolujte, zda nejsou v okolí překážky, například jiné stromy, elektrická vedení, silnice anebo budovy.
- Prohlédněte strom a hledejte známky hniloby na kmeni.



VÝSTRAHA: Hniloba na kmeni představuje nebezpečí, že strom spadne před dokončením řezu.

- Zkontrolujte, zda nejsou na stromě poškozené nebo odumřelé větve, které by se mohly zlomit a spadnout na vás při kácení.
- Nedovolte, aby strom spadl na jiný stojící strom. Odstraňování zaklesnutého stromu je nebezpečné a hrozí velké nebezpečí nehody. Další informace naleznete v části *Uvolnění zaklesnutého stromu na straní 105.*

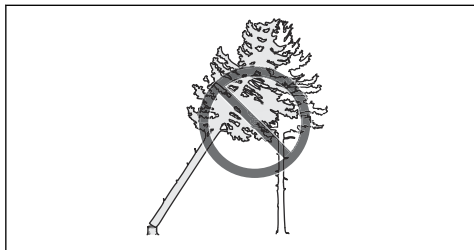

VÝSTRAHA: Během kritických činností kácení musíte okamžitě po dokončení řezání odklopit ochranu sluchu. Je to důležité, abyste slyšeli zvuky a výstražné signály.

Čištění kmene a ústupové cesty

Odříznete všechny větve od výšky ramen dolů.

- Řežte nabíhajícím řetězem shora dolů. Dbejte na to, aby byl strom mezi vámi a výrobkem.

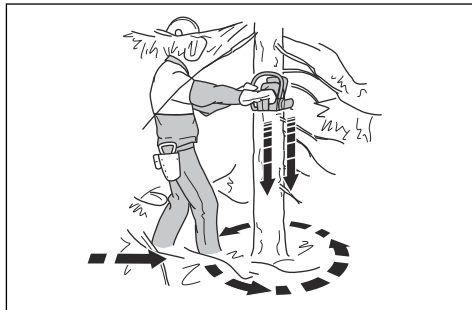

- Odstraňte podrost z pracovní oblasti kolem stromu. Odstraňte pořezaný materiál z pracovní oblasti.
- Zkontrolujte, zda nejsou v oblasti překážky, například kameny, větve a díry. Musíte mít volnou ústupovou cestu, když strom začne padat. Vaše ústupová cesta by měla vést pod úhlem přibližně 135 stupňů od směru kácení.

- Nebezpečná zóna
- Ústupová cesta
- Směr kácení

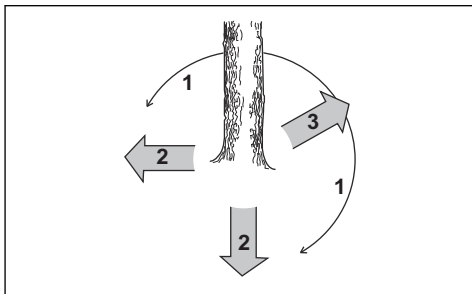

Kácení stromů

Společnost Husqvarna doporučuje provést směrový zářez a poté při kácení stromu využít metodu bezpečnostního okénka. Metoda bezpečnostního okénka pomáhá vytvořit správný nedořez a získat lepší kontrolu nad směrem kácení.



VÝSTRAHA: Nekácejte stromy s průměrem větším než je dvojnásobek

délky vodící lišty. Před prováděním takových prací musíte absolvovat zvláštní školení.

Nedořez

Nejdůležitějším krokem při kácení stromu je vytvoření správného nedořezu. Se správným nedořezem můžete kontrolovat směr kácení a zajistit bezpečnost postupu kácení.

Tloušťka nedořezu musí být stejnoměrná a tvořit minimálně 10 % průměru stromu.



VÝSTRAHA: Pokud je nedořez nesprávně proveden nebo příliš tenký, ztratíte kontrolu nad směrem kácení.

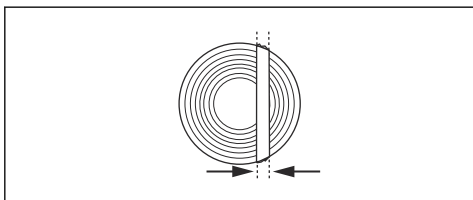

Směrové zářezy

1. Vytvořte směrové zářezy do $\frac{1}{4}$ průměru stromu. Vytvořte horní a dolní směrový zářez tak, aby mezi nimi byl úhel 45° až 70° .

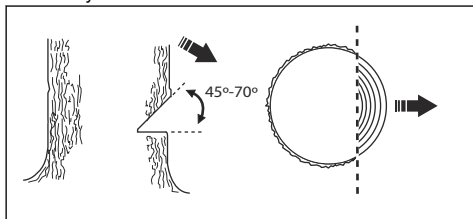

- a) Vytvořte horní směrový zářez. Zarovnejte značku směru kácení (1) na výrobku se směrem kácení stromu (2). Postavte se za výrobek. Strom musí být po vaší levé straně. Proveďte řez nabíhajícím řetězem.
- b) Vytvořte dolní směrový zářez. Konec dolního směrového zářezu musí být ve stejném místě jako konec horního směrového zářezu.

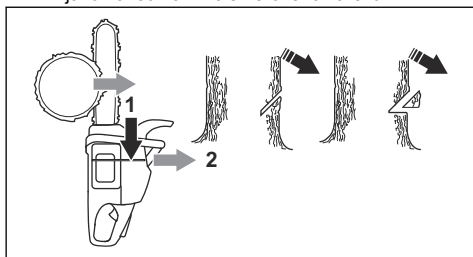

2. Dolní směrový zářez musí být vodorovný a pod úhlem 90° ke směru kácení.

Použití metody bezpečnostního okénka

Hlavní řez musí být mírně nad směrovým zářezem.

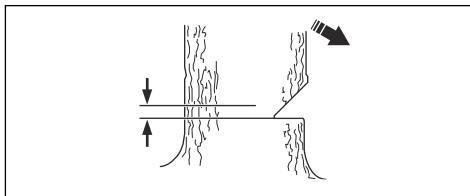

VÝSTRAHA: Při řezání špičkou lišty buďte opatrní. Při provádění zápichu do kmene začněte řezat dolní částí špičky lišty.

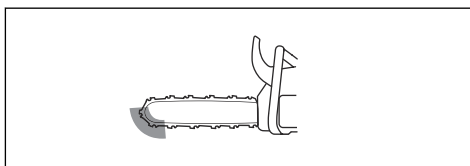

1. Pokud je využitelná délka řezu delší než průměr stromu, pokračujte kroky (a–d).

- a) Proveďte zápich přímo do kmene tak, aby zůstala správná šířka nedořezu.

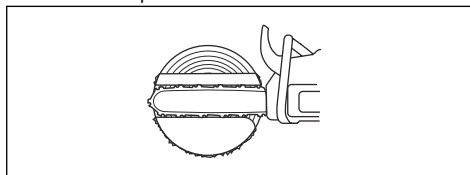

- b) Řežte nabíhající řetězem do doby, než zůstane $\frac{1}{4}$ kmene.
- c) Vytáhněte vodící lištu 5 až 10 cm (2 až 4 palce) dozadu.
- d) Řezem ve zbývajících částí kmene vytvořte bezpečnostní okénko, které je 5 až 10 cm (2 až 4 palce) široké.

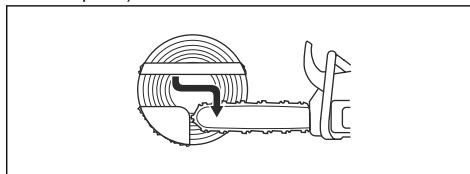

2. Pokud je využitelná délka řezu kratší než průměr stromu, pokračujte kroky (a–d).

- a) Zapíchněte pilu v přímém směru do kmene. Zápich musí být delší než $\frac{3}{5}$ průměru kmene.

- b) Řežte nabíhajícím řetězem skrze zbyvající část kmene.

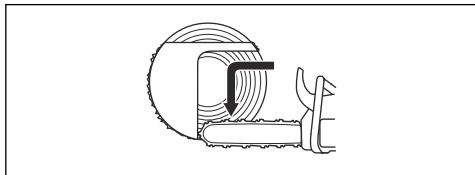

- c) Zapíchněte pilu přímo do kmene z druhé strany stromu a vytvořte správný nedořez.
d) Řežte odbíhajícím řetězem do doby, než zůstane $\frac{1}{3}$ kmene a vytvořte bezpečnostní okénko.

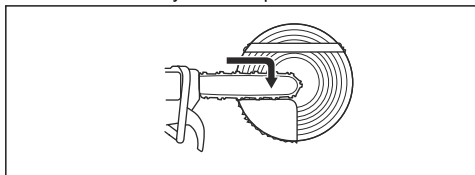

3. Vložte klín do zářezu přímo zezadu.

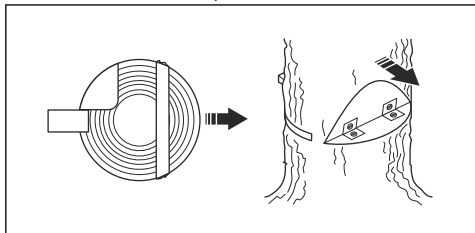

4. Přetížením bezpečnostního okénka pokácejte strom.

Povšimněte si: Pokud se strom neskácí, pokácejte jej zatlučením klínu.

5. Když strom začne padat, opusťte prostor s využitím ústupové cesty. Přesuňte se minimálně 5 m (15 stop) od stromu.

Uvolnění zaklesnutého stromu



VÝSTRAHA: Odstraňování zaklesnutého stromu je velmi nebezpečné a hrozí vysoké nebezpečí nehody. Držte se mimo nebezpečnou zónu a nepokoušejte se kácet zaklesnutý strom.

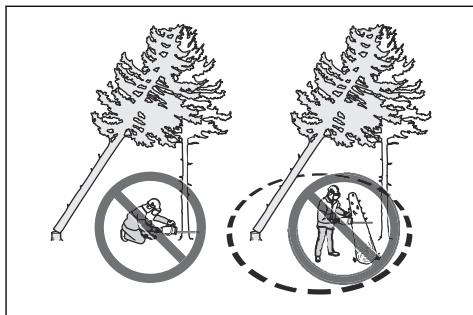

Nejbezpečnějším postupem je použití jeden z následujících navijáků:

- Instalovaný na traktor

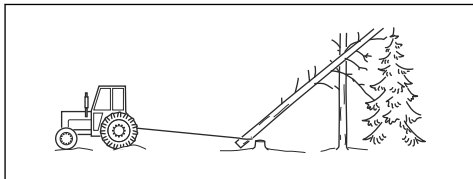

- Přenosný

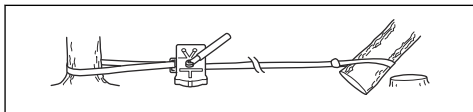

Řezání napružených stromů a větví

1. Uvědomte si, která strana stromu nebo větve je napružená.
2. Uvědomte si, kde je bod maximálního napružení.

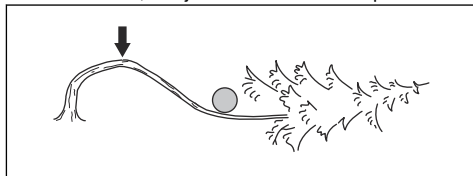

3. Určete, jak co nejbezpečněji uvolnit napružení.

Povšimněte si: V některých situacích je jedinou bezpečnou metodou použití naviják a nikoli výrobek.

4. Postavte se na místo, kde vás nemůže udeřit strom nebo větev po uvolnění napružení.

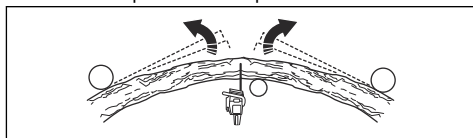

5. Vytvořte jeden nebo více řezů s dostatečnou hloubkou, které sníží napružení. Řežte v bodě nebo poblíž bodu maximálního napružení. Nechte strom nebo větev rozlomit v bodu maximálního napružení.

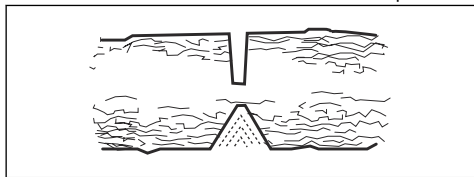

VÝSTRAHA: Neřežte přímo celý strom nebo větev pod napružením.



VÝSTRAHA: Dávejte velký pozor při řezání napruženého stromu. Hrozí nebezpečí, že se strom začne rychle pohybovat před nebo po dokončení řezu. Pokud se nacházíte v nesprávné poloze

nebo pokud je řez proveden nesprávně, hrozí nebezpečí vážného zranění.

6. Pokud musíte přeříznout strom/větev, vytvořte 2 až 3 řezy, 1 palec (2,5 cm) vedle sebe a hluboké dva palce.

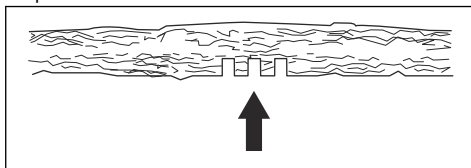

7. Pokračujte v řezání do větší hloubky, dokud se strom/větev neohne a neuvolní se napružení.

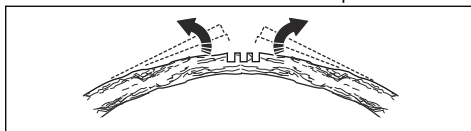

8. Po uvolnění napružení přeřízněte strom/větev z opačné strany ohybu.

Údržba

Úvod



VÝSTRAHA: Než začnete na výrobku provádět údržbu, přečtěte si pozorně kapitolu o bezpečnosti.

Plán údržby

Provádění denní údržby	Týdenní údržba	Měsíční údržba
Vyčistěte vnější povrch výrobku a zkontrolujte, zda na rukojetích není přítomen olej.	Vyčistěte chladicí systém. Další informace jsou uvedeny v části <i>Čištění chladicího systému na strani 117.</i>	Zkontrolujte pás brzdy. Další informace jsou uvedeny v části <i>Kontrola pásu brzdy na strani 108.</i>
Zkontrolujte páčku plynu a pojistku páčky plynu. Další informace jsou uvedeny v části <i>Kontrola pojistky páčky plynu a páčky plynu na strani 108.</i>	Zkontrolujte startér, startovací šňůru a vratnou pružinu.	Zkontrolujte střed spojky, buben spojky a pružinu spojky.
Zkontrolujte, zda nejsou antivibrační prvky poškozené.	Promažte jehlové ložisko. Další informace jsou uvedeny v části <i>Mazání jehlového ložiska na strani 115.</i>	Vyčistěte zapalovací svíčku. Další informace jsou uvedeny v části <i>Kontrola zapalovací svíčky na strani 112.</i>
Vyčistěte a zkontrolujte brzdou řetězu. Další informace jsou uvedeny v části <i>Kontrola ochranného krytu levé ruky a aktivace brzdy řetězu na strani 108.</i>	Odstraňte otřepy z hran vodicí lišty. Další informace jsou uvedeny v části <i>Kontrola vodicí lišty na strani 116.</i>	Vyčistěte vnější povrch karburátoru.
Zkontrolujte zachycovač řetězu. Další informace jsou uvedeny v části <i>Kontrola zachycovače řetězu na strani 109.</i>	Vyčistěte nebo vyměňte sítko lapače jisker na tlumiči výfuku. Další informace jsou uvedeny v části <i>Kontrola tlumiče výfuku na strani 109.</i>	Zkontrolujte stav palivového filtru a hadice přívodu paliva. V případě potřeby proveďte výměnu.

Provádění denní údržby	Týdenní údržba	Měsíční údržba
Otočte vodící lištu, zkontrolujte mazací otvor a vyčistěte drážku ve vodící liště. Další informace jsou uvedeny v části <i>Kontrola vodící lišty na strani 116.</i>	Očistěte oblast karburátoru.	Proveďte kontrolu všech elektrických kabelů a konektorů.
Zkontrolujte, zda jsou vodící lišta a řetěz pily dostatečně promazané.	Vyčistěte nebo vyměňte vzduchový filtr. Další informace jsou uvedeny v části <i>Čištění vzduchového filtru na strani 111.</i>	Vyprázdněte palivovou nádrž.
Zkontrolujte řetěz pily. Další informace jsou uvedeny v části <i>Ostření pilového řetězu na strani 112.</i>	Vyčistěte prostor mezi žebry válce.	Vypusťte olejovou nádrž.
Naostřete řetěz pily a zkontrolujte jeho napnutí. Další informace jsou uvedeny v části <i>Seřízení napnutí řetězu pily na strani 114.</i>		
Zkontrolujte hnací řetězové kolo. Další informace jsou uvedeny v části <i>Kontrola prstencové řetězky na strani 115.</i>		
Vyčistěte přívod vzduchu na startéru.		
Zajistěte, aby byly matice i šrouby správně dotaženy.		
Proveďte kontrolu vypínače. Další informace jsou uvedeny v části <i>Kontrola vypínače na strani 109.</i>		
Zkontrolujte, zda neuniká palivo z motoru, nádrže nebo palivových vedení.		
Zkontrolujte, zda se pilový řetěz neotáčí při volnoběžných otáčkách motoru.		
Zkontrolujte, zda není chránič pravé ruky poškozený.		
Zkontrolujte, zda je tlumič výfuku správně upevněn, není poškozen a nechybí žádné součásti tlumiče výfuku.		

Údržba a kontroly bezpečnostních zařízení na výrobku

Kontrola pásu brzdy

1. Kartáčem odstraňte dřevní prach, pryskyřici a nečistoty z brzdy řetězu a bubnu spojky. Nečistoty a opotřebení mohou snížit funkčnost brzdy.

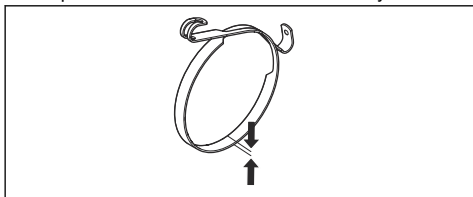

2. Zkontrolujte pás brzdy. Pás brzdy musí být v nejtěsnějším místě silný alespoň 0,6 mm (0,024 palce).

Kontrola ochranného krytu levé ruky a aktivace brzdy řetězu

1. Zkontrolujte, zda není ochranný kryt levé ruky poškozený a zda na něm nejsou vady, například praskliny.
2. Zkontrolujte, zda se ochranný kryt levé ruky pohybuje volně a zda je bezpečně připevněn k e krytu spojky.

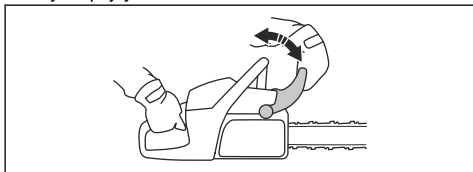

3. Podržte výrobek oběma rukama nad pařezem nebo jiným stabilním povrchem.



VÝSTRAHA: Motor musí být vypnutý.

4. Pusťte přední rukojeť a nechte špičku lišty narazit do pařezu.

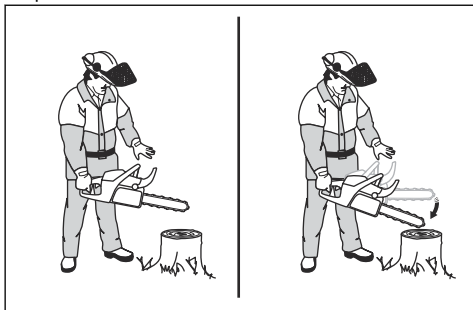

5. Zkontrolujte, zda se aktivuje brzda řetězu, když špička lišty narazí do pařezu.

Kontrola brzdy řetězu

1. Nastartujte produkt. Viz pokyny v části *Spuštění výrobku na strani 99*.



VÝSTRAHA: Zajistěte, aby řetěz pily nezavadil o zem nebo o nějaké jiné předměty.

2. Držte výrobek pevně.
3. Uvedte výrobek na plný výkon a nakloňte levě zápěstí proti ochrannému krytu levé ruky, aby se aktivovala brzda řetězu. Řetěz pily se musí okamžitě zastavit.

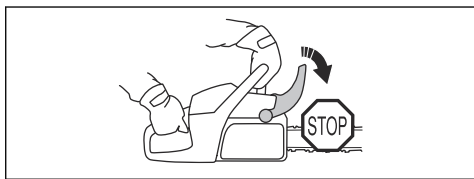

VÝSTRAHA: Nepouštějte přední rukojeť.

Kontrola pojistky páčky plynu a páčky plynu

1. Zkontrolujte, zda se páčka plynu a pojistka páčky plynu volně pohybují a zda vratná pružina funguje správně.

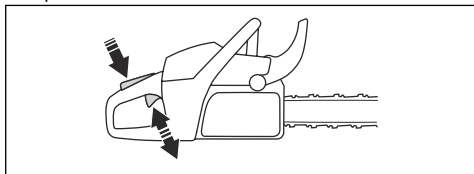

2. Stiskněte pojistku páčky plynu a zkontrolujte, zda se po uvolnění vrátí do své výchozí polohy.

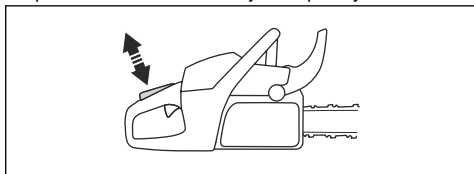

3. Zkontrolujte, zda se při uvolnění pojistky páčky plynu zajistí páčka plynu v nastavení volnoběžných otáček.

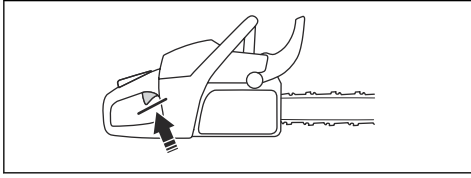

4. Spusťte výrobek a nastavte plný plyn.
5. Uvolněte páčku plynu a zkontrolujte, zda se řetěz pily zastaví a zůstane v klidu.



VÝSTRAHA: Pokud se řetěz pily otáčí, když je páčka plynu v poloze volnoběžných otáček, obraťte se na servis.

Kontrola zachycovače řetězu

1. Zkontrolujte, zda není zachycovač řetězu poškozený.
2. Zkontrolujte, zda je zachycovač řetězu stabilní a řádně připevněný k tělu výrobku.

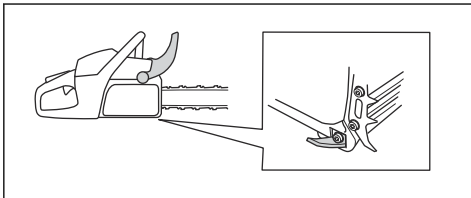

Kontrola chrániče pravé ruky

- Zkontrolujte, zda není chránič pravé ruky poškozený a zda na něm nejsou vady, například praskliny.

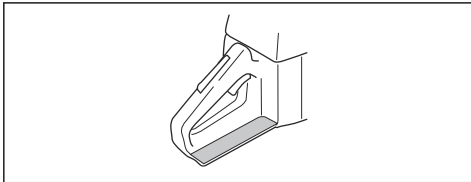

Kontrola systému tlumení vibrací

1. Zkontrolujte, zda nejsou na antivibračních prvcích nějaké praskliny nebo deformace.
2. Zkontrolujte, zda jsou antivibrační prvky správně uchyceny k motoru a rukojeti.

Informace o místech, kde je instalován systém tlumení vibrací na vašem výrobku, naleznete v části *Popis výrobku na strani 85*.

Kontrola vypínače

1. Nastartujte motor.

2. Stiskněte vypínač do polohy STOP. Motor se musí zastavit:

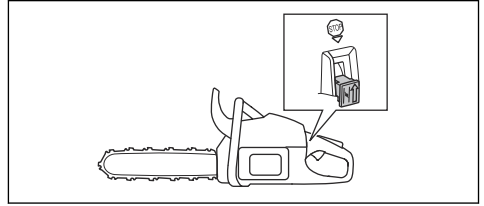

Kontrola tlumiče výfuku



VÝSTRAHA: Nepoužívejte výrobek s vadným tlumičem výfuku nebo tlumičem výfuku ve špatném stavu.



VÝSTRAHA: Výrobek nepoužívejte, pokud sítko lapače jisker v tlumiči výfuku chybí nebo je vadné.

1. Zkontrolujte tlumič výfuku, zda není poškozen nebo není vadný.
2. Pravidelně kontrolujte, zda je tlumič výfuku správně připevněn k výrobku.

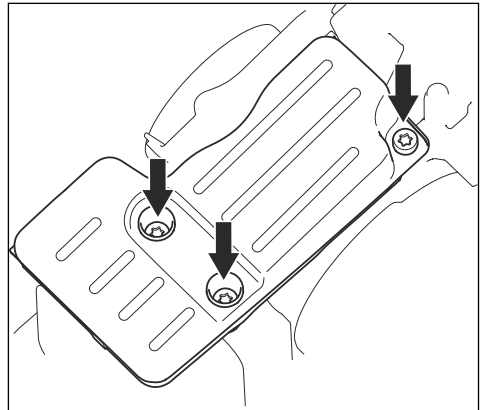

3. Pokud je váš výrobek vybaven speciálním lapačem jisker, jednou týdně jej vyčistěte.

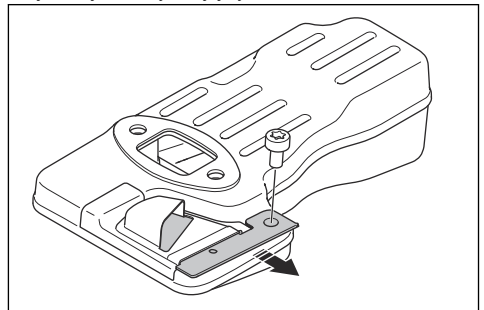

4. Vyměňte poškozené sítko lapače jisker.



VAROVÁNÍ: Pokud je sítko lapače jisker ucpané, výrobek se bude přehřívat a dojde k poškození válce a pístu.

AutoTune™

Tento výrobek má funkci AutoTune™, která automaticky nastavuje karburátor, čímž zajišťuje nejlepší možné nastavení. Funkce AutoTune™ umožňuje motoru, aby se přizpůsobil povětrnostním podmínkám, nadmořské výšce, benzínu a typu oleje pro dvoudobé motory.



VAROVÁNÍ: Jestliže funkce AutoTune™ nepracuje správně, obraťte se na svého servisního prodejce. Po několikerém naplnění palivem se výrobek nastaví správně.

Výměna přetržené nebo opotřebené startovací šňůry

1. Povolte šrouby na krytu startéru.
2. Sejměte kryt startéru.

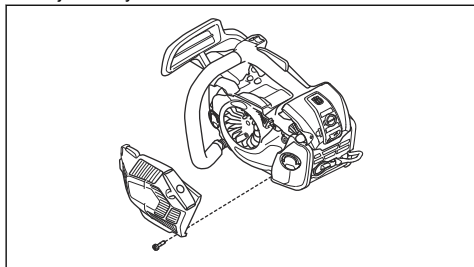

3. Startovací šňůru vytáhněte přibližně o 30 cm a vložte ji do zářezu na kladce.

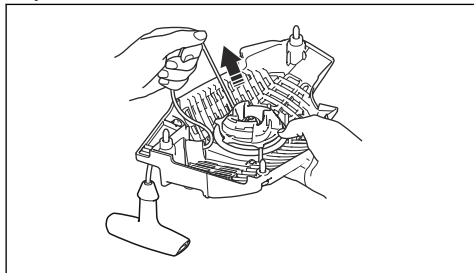

4. Kladku nechte pomalu otáčet vzad, aby se uvolnila vratná pružina.

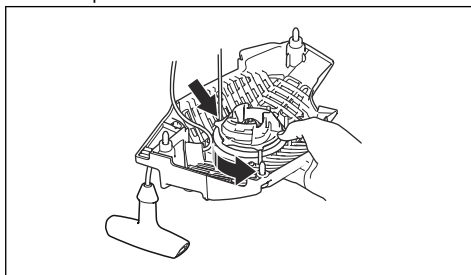

5. Demontujte šroub a podložku (A) a vyjměte řemenici (B).

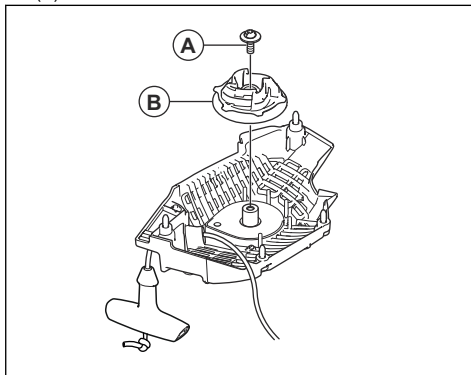

6. Uchopte rukojeť startovací šňůry.
7. Za startovací šňůru zatáhněte tak, aby byl vidět 1 cm pružinového vedení. Současně zatlačte kryt rukojeti startovací šňůry dolů a sejměte jej z rukojeti startovací šňůry.

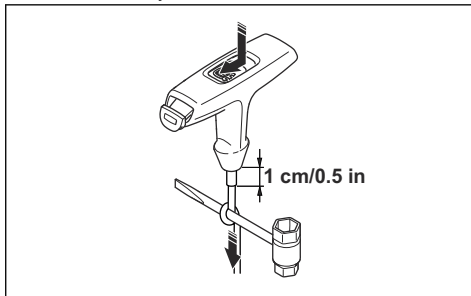

Povšimněte si: Jestliže je startovací šňůra přetržená v rukojeti startovací šňůry, zatlačte kryt rukojeti startovací šňůry směrem dolů. Sejměte kryt rukojeti startovací šňůry pomocí kombinovaného klíče.

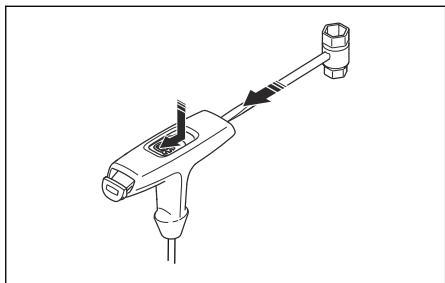

8. Připevněte novou startovací šňůru do kladky. Tuto startovací šňůru naviňte na kladku přibližně ve třech závětech.
9. Připevněte kladku k vratné pružině. Konec vratné pružiny musí zapadnout do kladky.
10. Do středu kladky vložte šroub.
11. Startovací šňůru provlékněte otvorem v krytu startéru, rukoujte startovací šňůru a pružinovým vedením.
12. Ve vzdálenosti 1 cm (A) od konce startovací šňůry zavažte uzel.
13. Konec šňůry nebo startovací šňůru uveďte do polohy rovnoběžné s uzlem.
14. Uzel zatlačte do pozice v pružinovém vedení (B).

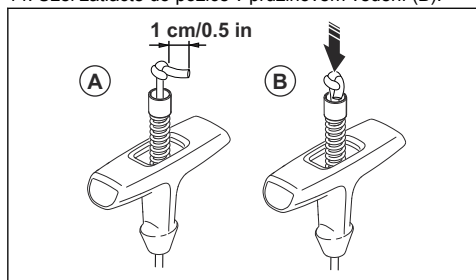

15. Za startovací šňůru zatáhněte tak, aby byl vidět 1 cm pružinového vedení. Zároveň namontujte kryt rukoujte startovací šňůry.

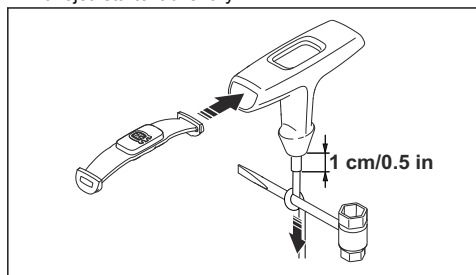

Napnutí vratné pružiny

1. Zahákněte startovací šňůru do zářezu v kladce.

2. Startovací kladkou otočte přibližně o 2 otáčky ve směru hodinových ručiček.
3. Dejte palec na kladku.
4. Zatáhněte za rukojeť startovací šňůry a zcela vytáhněte startovací šňůru.
5. Posuňte palec a uvolněte startovací šňůru.
6. Zkontrolujte, zda můžete kladkou otočit o 1/2 otáčky po kompletním vytažení startovací šňůry.

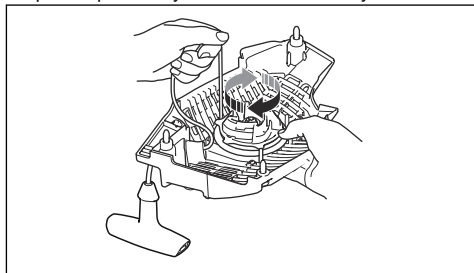

Montáž krytu startéru na výrobek

1. Vytáhněte startovací šňůru a přiložte startér na příslušné místo na klikové skříni.
2. Pomalu uvolněte startovací šňůru tak, aby zaskočily západky kladky.
3. Dotáhněte šrouby, které upevňují startér.

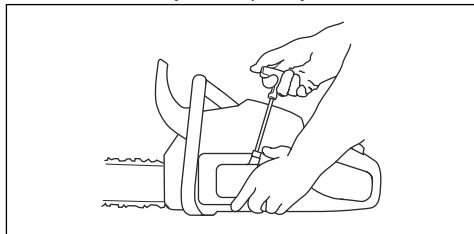

Čištění vzduchového filtru

Pravidelně odstraňujte nečistoty a prach ze vzduchového filtru. To slouží jako prevence poruch karburátoru, problémů se startováním, ztráty výkonu motoru, opotřebením dílů motoru a větší než obvyklé spotřeby paliva.

1. Odmontujte kryt vzduchového filtru a filtr.
2. Kartáčem nebo zatřesením vyčistěte vzduchový filtr. K čištění použijte čisticí prostředek a vodu.

Povšimněte si: Vzduchový filtr, který byl používán po delší dobu, již nelze zcela vyčistit. Vzduchový filtr pravidelně vyměňujte a vždy vyměňte vadný vzduchový filtr.

- Namontujte vzduchový filtr a při montáži zkontrolujte, zda těsně dosedá proti držáku filtru.

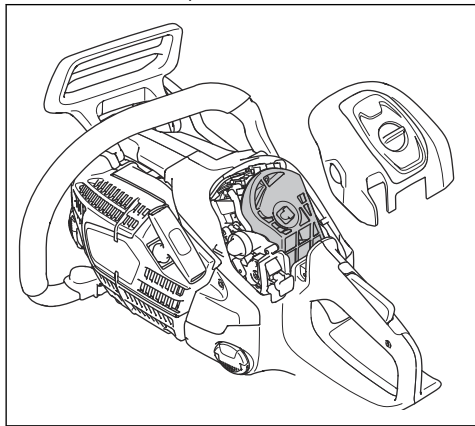

Povšimněte si: Kvůli různým pracovním podmínkám, počasí nebo sezóně se mohou ve výrobku používat různé typy vzduchových filtrů. Další informace získáte u svého prodejce poskytujícího servis.

Kontrola zapalovací svíčky



VAROVÁNÍ: Použijte doporučenou zapalovací svíčku. Další informace naleznete v části *Technické údaje na strani 119*. Nesprávná zapalovací svíčka může výrobek poškodit.

- Pokud výrobek nelze snadno spustit nebo ovládat, nebo jestliže výrobek nepracuje správně při volnoběžných otáčkách, zkontrolujte, zda nejsou na zapalovací svíčke nechtěné materiály. Aby se snížilo nebezpečí přítomnosti nechtěných materiálů na elektrodách zapalovací svíčky, proveďte tyto kroky:
 - zkontrolujte správnost palivové směsi;
 - zkontrolujte, zda je vzduchový filtr čistý.
- Pokud je zapalovací svíčka znečištěná, vyčistěte ji.
- Zkontrolujte, zda je vzdálenost elektrod 0.65 mm / 0.026 in.

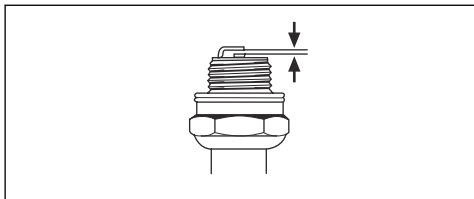

- Zapalovací svíčku vyměňujte jedenkrát za měsíc nebo ještě častěji v případě potřeby.

Ostření pilového řetězu

Informace o vodící liště a řetězu pily



VÝSTRAHA: Při používání nebo údržbě řetězu pily noste ochranné rukavice. Zranění může způsobit i řetěz pily, který se nepohybuje.

Vyměňte opotřebenou nebo poškozenou vodící lištu nebo řetěz pily za kombinaci lišty a řetězu doporučené společností Husqvarna. To je nezbytné pro udržení bezpečnostních funkcí výrobku. Seznam doporučených kombinací lišty a řetězu naleznete v části *Příslušenství na strani 120*.

- Délka vodící lišty, in/cm. Informace o délce vodící lišty obvykle naleznete na zadním konci vodící lišty.

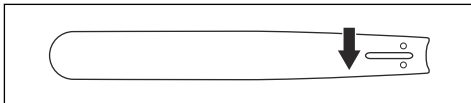

- Počet zubů na řetězovém kolečku špičky lišty (T).

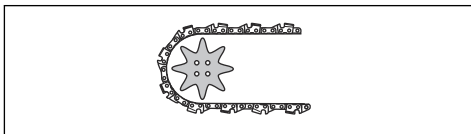

- Rozeť řetězu, in. Vzdálenost mezi vodícími články řetězu pily musí odpovídat vzdálenostem mezi zuby na řetězovém kolečku na špičce lišty i na hnacím řetězovém kole.

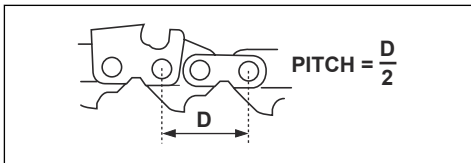

- Počet vodících článků (ks). Počet vodících článků závisí na typu vodící lišty.

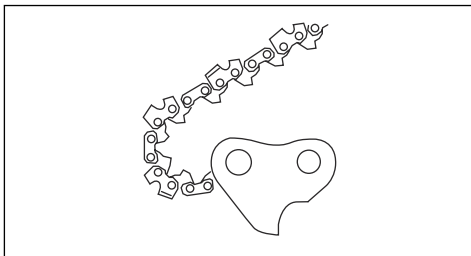

- Šířka drážky lišty, in/mm. Šířka drážky ve vodicí liště musí být stejná jako šířka vodicích článků řetězu.

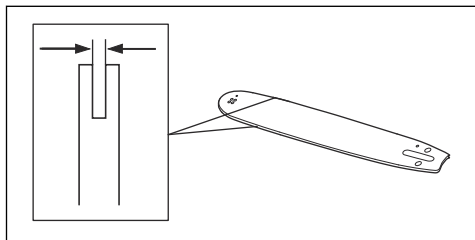

- Otvor pro mazání řetězu a otvor pro napínač řetězu. Vodicí lišta musí být vhodná pro příslušný výrobek.

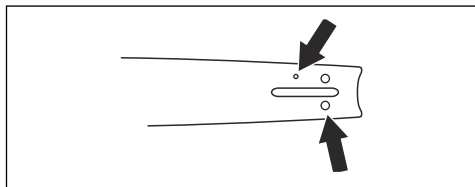

- Tloušťka vodicího článku, mm/in.

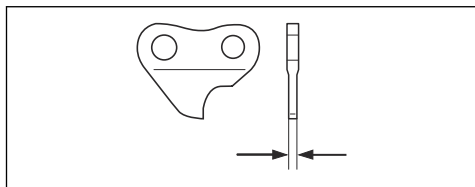

Obecné informace o ostření frérovacích zubů

Nepoužívejte tupý řetěz pily. Pokud je řetěz pily tupý, musíte vyvinout větší tlak k zatlačení vodicí lišty do dřeva. Pokud je řetěz pily velmi tupý, nebudou se vytvářet piliny, ale pouze prach.

Ostrý řetěz pily prochází snadno dřevem a piliny jsou dlouhé a silné.

Řezací zub (A) a omezovací zub (B) společně tvoří řezací část řetězu pily, tzv. řezací článek. Rozdíl výšky mezi těmito dvěma zuby zajišťuje hloubku řezu (nastavení výšky omezovacích zubů).

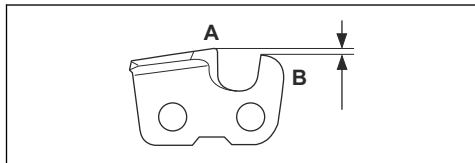

Při ostření frérovacích zubů zohledněte následující informace:

- Úhel broušení.

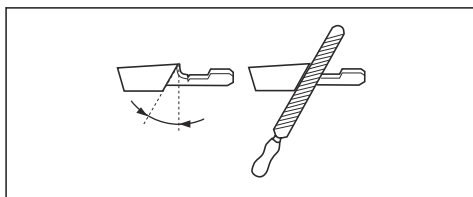

- Úhel břitu.

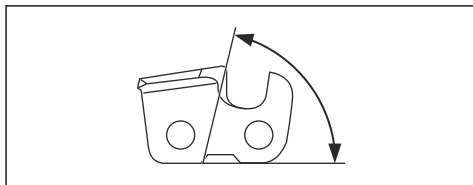

- Poloha pilníku.

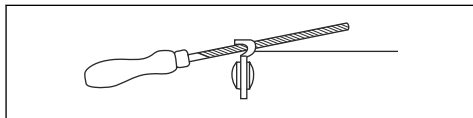

- Průměr pilníku.

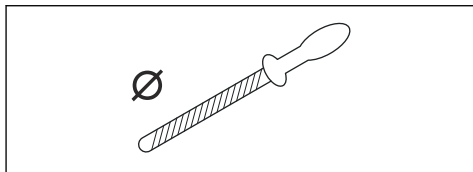

Bez správného vybavení není snadné řetěz pily správně naostřit. Používejte vodítko pilníku Husqvarna. To vám pomůže maximalizovat řezný výkon a minimalizovat nebezpečí zpětného vrhu.



VÝSTRAHA: Síla zpětného vrhu se velmi zvyšuje, pokud nebudete dodržovat pokyny k ostření.

Povšimněte si: Informace o ostření řetězu pily naleznete v části *Ostření řezacích zubů na strani 113*.

Ostření řezacích zubů

1. Pomocí kulatého pilníku a vodítka pilníku naostřete řezací zuby.

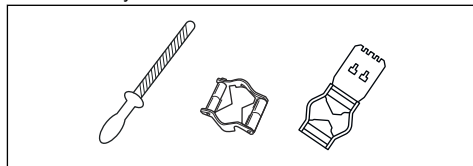

Povšimněte si: Informace o pilníku a vodičku pilníku, které doporučuje společnost Husqvarna, naleznete v části *Nástroje na ostření a úhly ostření na straně 121*.

2. Přiložte řádně vodičku pilníku k řezacímu zubu. Viz pokyny dodané s vodičkem pilníku.
3. Přejedte pilníkem z vnitřní strany řezacích zubů směrem ven. Při zpětném pohybu tlačte méně.

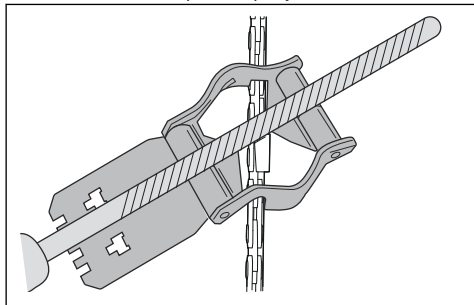

4. Naostřete všechny řezací zuby na jedné straně.
5. Otočte výrobek a naostřete zuby na druhé straně.
6. Zkontrolujte, zda jsou všechny řezací zuby stejně dlouhé.

Obecné informace o nastavení výšky omezovacích zubů

Nastavení výšky omezovacího zubu (C) se změní po naostření řezacího zubu (A). Aby bylo možné udržet maximální řezný výkon, musíte naostřením omezovacích zubů (B) docílit doporučeného nastavení výšky omezovacích zubů. Pokyny o nastavení výšky omezovacích zubů pro váš řetěz pily naleznete v části *Nástroje na ostření a úhly ostření na straně 121*.

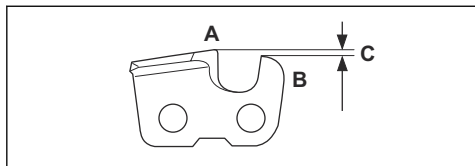

VÝSTRAHA: Nebezpečí zpětného odrazu se zvyšuje, jestliže je výška omezovacích zubů příliš velká!

Nastavení výšky omezovacího zubu

Než začnete nastavovat výšku omezovacích zubů nebo ostřit frézovací zuby, přečtěte si pokyny v části *Ostření řezacích zubů na straně 113*. Doporučujeme výšku omezovacích zubů upravovat při každém třetím ostření řetězu.

Doporučujeme vám používat naši měрку snížení omezovacích zubů. Docílíte tak správné výšky

omezovacích zubů a správného úhlu hrany omezovacích zubů.

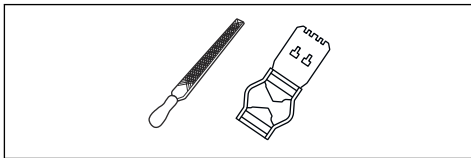

1. Pomocí plochého pilníku a měřky snížení omezovacích zubů upravte nastavení výšky omezovacích zubů. Používejte výhradně měрку snížení omezovacích zubů Husqvarna. Docílíte tak správné výšky omezovacích zubů a správného úhlu hrany omezovacích zubů.
2. Položte měрку snížení omezovacích zubů na řetěz pily.

Povšimněte si: Více informací o použití měřky snížení omezovacích zubů naleznete na obalu.

3. Pomocí plochého pilníku zbruste horní část výšky omezovacích zubů, která vyčnívá nad měрку snížení omezovacích zubů.

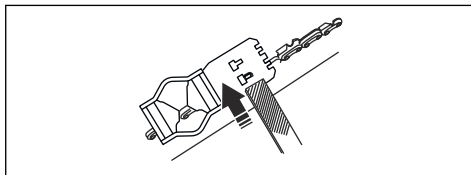

Seřízení napnutí řetězu pily



VÝSTRAHA: Nesprávně napnutý řetěz pily se může uvolnit z vodičí lišty a způsobit vážné zranění nebo usmrcení.

Při používání se řetěz pily prodlužuje. Proto jej pravidelně seřizujte.

1. Uvolněte matici lišty, které přidržují kryt spojky/brzdu řetězu. Použijte klíč.

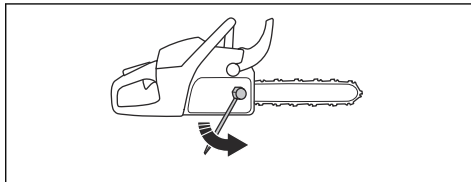

Povšimněte si: Některé modely mají pouze jednu matici lišty.

2. Utáhněte co nejvíce rukou matici lišty.
3. Zvedněte přední část vodičí lišty a otočte šroubem napínače řetězu. Použijte klíč.

4. Napínejte řetěz pily, aby byl dostatečně napnutý na vodící liště, ale zároveň se mohl snadno pohybovat.

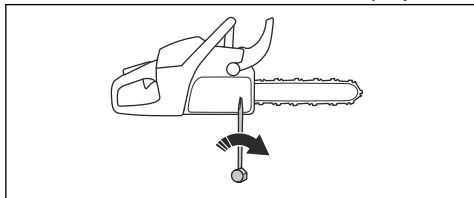

5. Dotáhněte matice vodící lišty pomocí klíče a zároveň zvedněte přední část vodící lišty.
6. Rukou potáhněte za řetěz pily a zkontrolujte tak, že se volně otáčí a že není na vodící liště prověšený.

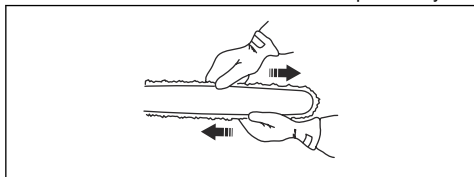

Povšimněte si: Polohu šroubu napínače řetězu u vašeho výrobku naleznete v části *Popis výrobku na strani 85*.

Kontrola mazání pilového řetězu

1. Nastartujte výrobek a nechte jej běžet na $\frac{3}{4}$ plynu. Přidržte vodící lištu asi 20 cm (8 palců) nad povrchem světlé barvy.
2. Pokud je mazání řetězu správné, uvidíte po 1 minutě na povrchu jasnou olejovou čáru.

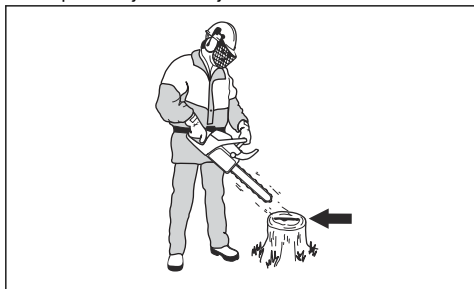

3. Pokud mazání řetězu nefunguje správně, zkontrolujte vodící lištu. Viz pokyny v části *Kontrola vodící lišty na strani 116*. Pokud kroky údržby nevyřešily problém, obraťte se na servisního prodejce.

Kontrola prstencové řetězky

Buben spojky je vybaven prstencovou řetězkou, která je přivařená k bubnu spojky.

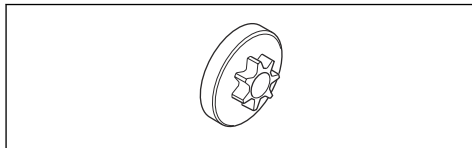

- Pravidelně provádějte vizuální kontrolu úrovně opotřebenosti prstencové řetězky. Vyměňte buben spojky s prstencovou řetězkou, pokud je příliš opotřebená.

Mazání jehlového ložiska

1. Zatažením ochranného krytu levé ruky dozadu deaktivujete brzdu řetězu.
2. Odšroubujte matici vodící lišty a sejměte kryt spojky.

Povšimněte si: Některé modely mají pouze jednu matici lišty.

3. Položte výrobek na stabilní povrch s bubnem spojky směrem nahoru.
4. Namažte jehlové ložisko pomocí mazací pistole. Použijte motorový olej nebo mazivo na ložiska vysoké kvality.

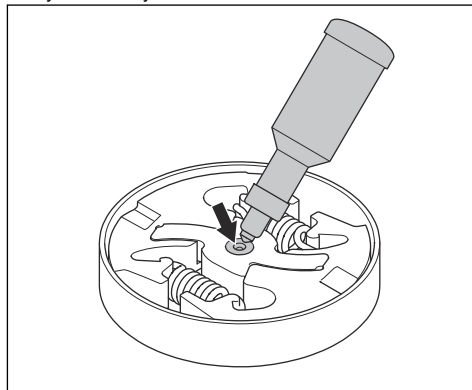

Kontrola žacího ústrojí

1. Zkontrolujte, zda nejsou na nýtech a článkách praskliny a zda nejsou nýty volné. V případě potřeby proveďte výměnu.

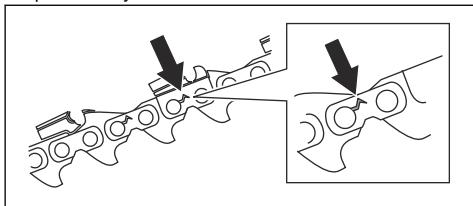

2. Zkontrolujte, zda se řetěz pily snadno ohýbá ve spojích článků. Vyměňte řetěz pily, pokud je příliš tuhý.
3. Určete, zda nejsou nýty a články opotřebené tak, že porovnáváte řetěz pily s novým řetězem.
4. Vyměňte řetěz pily, pokud je nejdelší část řezacího zubu menší než 4 mm (0,16 palce). Vyměňte také řetěz pily, pokud jsou praskliny na řezacích zubech.

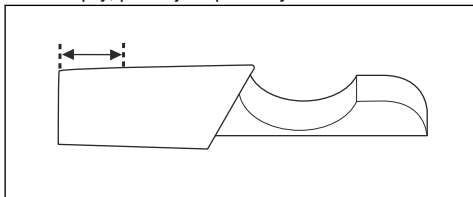

Kontrola vodící lišty

1. Zkontrolujte, zda není ucpaný olejový kanálek. V případě potřeby proveďte čištění.

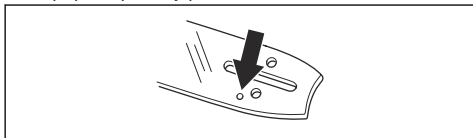

2. Zkontrolujte, zda nejsou na hraně vodící lišty otřepy. Odstraňte otřepy pomocí pilníku.

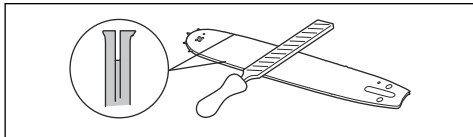

3. Vyčistíte drážku ve vodící liště.

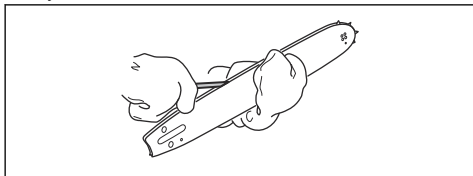

4. Zkontrolujte, zda není vodící lišta opotřebená. V případě potřeby zapalovací svíčku vyměňte.

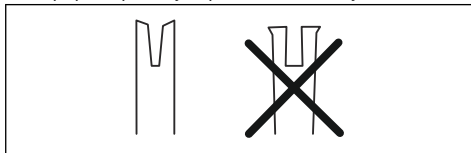

5. Zkontrolujte, zda není špička lišty drsná nebo příliš opotřebená.

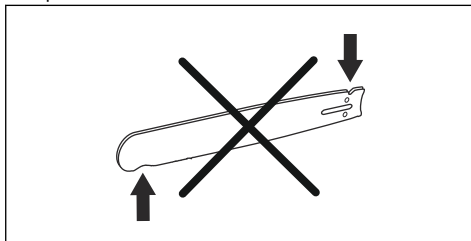

6. Zkontrolujte, zda se řetězové kolečko na špičce lišty volně otáčí a zda není mazací otvor v řetězovém kolečku na špičce lišty ucpaný. V případě potřeby řetězové kolečko namažte a otvor vyčistěte.

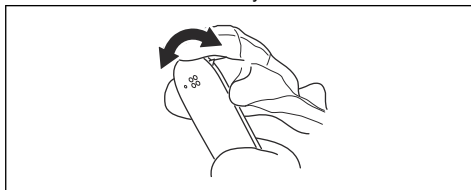

7. Denně otáčejte vodící lištu, aby se prodloužil její životní cyklus.

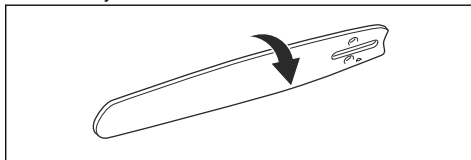

Údržba palivové nádrže a nádrže oleje na mazání řetězu

- Pravidelně vypouštějte a čistěte palivovou nádrž a nádrž oleje na mazání řetězu.
- V případě potřeby měňte palivový filtr jednou ročně nebo častěji.



VAROVÁNÍ: Znečištění v nádržkách způsobuje poruchy.

Nastavení průtoku oleje na mazání řetězu



VÝSTRAHA: Před prováděním seřízení čerpadla oleje vypněte motor.

1. Otočte stavěcí šroub čerpadla oleje. Použijte šroubovák nebo kombinovaný klíč.
 - a) Průtok oleje na mazání řetězu snížíte otáčením stavěcího šroubu ve směru hodinových ručiček.
 - b) Průtok oleje na mazání řetězu zvýšíte otáčením stavěcího šroubu proti směru hodinových ručiček.

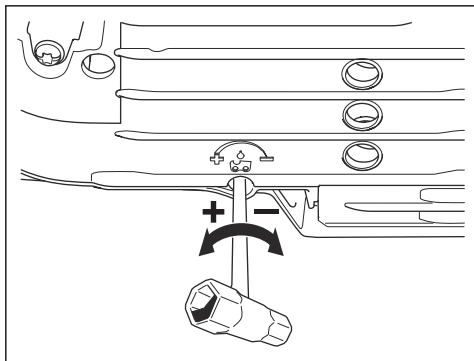

Systém filtrace vzduchu

AirInjection™ je odstředivý systém čištění vzduchu, který odstraňuje prach a nečistoty ještě před vzduchovým filtrem. Systém AirInjection™ prodlužuje životnost vzduchového filtru a motoru.

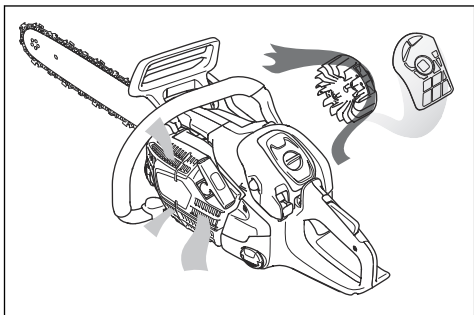

Čištění chladicího systému

Chladicí systém brání nadměrnému zvýšení teploty motoru. Chladicí systém zahrnuje přívod vzduchu ke startéru (A), západky na setrvačniku (B), chladicí žebra na válci (C), chladicí kanál (D) a kryt válce (E).

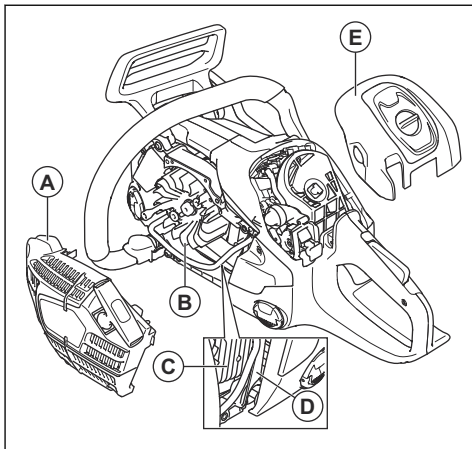

1. Čistěte chladicí systém kartáčem jednou týdně nebo v případě potřeby častěji.
2. Zkontrolujte, zda není chladicí systém znečištěný nebo ucpaný.



VAROVÁNÍ: Znečištěný nebo ucpaný chladicí systém může mít za následek přehřívání výrobku, což může vést k poškození výrobku.

Odstraňování problémů

Motor nestartuje.

Části výrobku, které je nutné zkontrolovat	Možná příčina	Akce
Západky startéru	Západky startéru jsou ucpané.	Upravte nebo vyměňte západky startéru.
		Očistěte prostor okolo západek.
		Obrat'te se na schválenou servisní dílnu.
Palivová nádrž	Nesprávný typ paliva.	Vypusťte palivovou nádrž a doplňte správné palivo.
	Palivová nádrž je naplněná olejem na mazání řetězu.	Pokud jste se pokusili nastartovat výrobek, obraťte se na servisního prodejce. Pokud jste se nepokusili nastartovat výrobek, vypusťte palivovou nádrž.
Zapalování, nevytváří se jiskra	Zapalovací svíčka je znečištěná nebo mokrá.	Ujistěte se, že je zapalovací svíčka suchá a čistá.
	Vzdálenost elektrod zapalovací svíčky je nesprávně nastavena.	Vyčistěte zapalovací svíčku. Zkontrolujte, zda je vzdálenost elektrod vhodná pro zapalovací svíčku a zda typ zapalovací svíčky odpovídá doporučení.
		Viz část <i>Technické údaje na strani 119</i> se správnou elektrodovou vzdáleností.
Zapalovací svíčka a válec	Zapalovací svíčka je povolena.	Dotáhněte zapalovací svíčku.
	Motor je přesycený kvůli opakovanému startování ve startovací poloze po zapnutí zapalování.	Odmontujte a vyčistěte zapalovací svíčku. Položte výrobek na stranu s otvorem pro zapalovací svíčku směrem od vás. Zatáhněte za rukojeť startovací šňůry 6krát až 8krát. Namontuje zapalovací svíčku a spusťte výrobek. Viz část <i>Spuštění výrobku na strani 99</i> .

Motor startuje, ale znovu se vypíná.

Části výrobku, které je nutné zkontrolovat	Možná příčina	Akce
Palivová nádrž	Nesprávný typ paliva.	Vypusťte palivovou nádrž a doplňte správné palivo.
Karburátor	Volnoběžné otáčky nejsou správné.	Obrat'te se na servisního prodejce.

Části výrobku, které je nutné zkontrolovat	Možná příčina	Akce
Vzduchový filtr	Ucpaný vzduchový filtr.	Vyčistíte nebo vyměníte vzduchový filtr.
Palivový filtr	Zanesený palivový filtr.	Vyměníte palivový filtr.

Přeprava a skladování

Přeprava a skladování

- Před uskladněním a přepravou výrobku či paliva zkontrolujte, zda nejsou přítomny známky úniku nebo výparů. Jiskry a otevřený oheň, například z elektrických zařízení nebo kotlů, mohou zažehnout požár.
- Vždy používejte schválené nádoby na skladování a přepravu paliva.
- Před přepravou nebo dlouhodobým skladováním vyprázdňte palivovou nádrž a nádrž oleje na mazání řetězu. Odevzdejte palivo a olej na mazání řetězu na příslušném sběrném místě.
- Umístěte na výrobek přepravní kryt pro prevenci zranění a poškození výrobku. Vážné zranění může způsobit i řetěz pily, který se nepohybuje.
- Odpojte koncovku kabelu zapalovací svíčky a aktivujte brzdu řetězu.
- Během přepravy musí být výrobek bezpečně upevněný.

Příprava výrobku na dlouhodobé uskladnění

1. Před demontáží výrobek zastavte a nechte jej vychladnout.
2. Demontujte a vyčistěte řetěz pily a drážku ve vodící liště.



VAROVÁNÍ: Pokud se řetěz pily a vodící lišta nečistí, mohou zatuhnout a zablokovat se.

3. Připevněte přepravní kryt.
4. Vyčistěte výrobek. Viz pokyny v části *Plán údržby na straně 106*.
5. Proveďte kompletní servis výrobku.

Technické údaje

Technické údaje

	540XP Mark III
Motor	
Zdvihový objem válce, cm ³	39,1
Vrtání válce, Ø mm	40
Délka zdvihu, mm	31,1
Volnoběžné otáčky, ot/min	3 000
Max. výkon motoru, dle normy ISO 7293, kW/hp při ot/min	1,9/2,6 při 10 500
Systém zapalování ⁹	
Zapalovací svíčka	NGK CMR7H

⁹ Vždy používejte doporučený typ zapalovacích svíček! Použití jiného typu zapalovacích svíček by mohlo poškodit píst či válec.

	540XP Mark III
Elektroodová vzdálenost, mm	0,65
Systém mazání a palivový systém	
Objem palivové nádrže, l/cm ³	0,37/370
Objem olejové nádrže, l/cm ³	0,23/230
Typ olejového čerpadla	Nastavitelné
Hmotnost	
Hmotnost, kg	4,1
Emise hluku¹⁰	
Hladina akustického výkonu, změřená dB(A)	111
Hladina akustického výkonu, zaručená L _{WA} dB (A)	112
Hladiny hluku¹¹	
Ekvivalentní hladina akustického tlaku v uších uživatele, dB(A)	103
Ekvivalentní hladiny vibrací, a_{hveq}¹²	
Přední rukojeť, m/s ²	3,7
Zadní rukojeť, m/s ²	5,1
Pilový řetěz / vodící lišta	
Typ hnacího řetězového kola / počet zubů	3/8" Pevný řetězec/6, 0,325" Pevný řetězec/7
Rychlost pilového řetězu při 133 % maximálních otáček motoru, m/s	26,6, 26,9

Příslušenství

Doporučené řezací vybavení

Modely řetězové pily Husqvarna 540XP Mark III byly dle normy EN ISO 11681-1:2011 (Lesnické stroje – Bezpečnostní požadavky a zkoušení přenosných řetězových pil) vyhodnoceny jako vysoce bezpečné a pokud jsou vybaveny níže uvedenými kombinacemi vodící lišty a řetězu pily, splňují bezpečnostní požadavky.

Řetěz pily s nízkým zpětným vrhem

Řetěz pily označený jako řetěz s nízkým zpětným vrhem splňuje požadavek na nízký zpětný vrh uvedený v normě ANSI B175.1-2012.

Zpětný vrh a poloměr špičky vodící lišty

U lišt s vodícím kolečkem je poloměr špičky specifikován počtem zubů, např. 10T. U lišt bez vodícího kolečka je poloměr špičky specifikován poloměrem špičky. Pro danou délku vodící lišty můžete použít vodící lištu s menším než daným poloměrem špičky.

¹⁰ Emise hluku do okolního prostředí měřené jako akustický výkon (LWA) v souladu se směrnicí 2000/14/ES.

¹¹ Ekvivalentní hladina akustického tlaku, podle normy ISO 22868, se počítá jako časově vážená celková energie pro různé hladiny akustického tlaku za různých pracovních podmínek. Typická statistická odchylka pro ekvivalentní hladinu akustického tlaku je standardní odchylka 1 dB (A).

¹² Ekvivalentní hladina vibrací, podle normy ISO 22867, se počítá jako časově vážená celková energie pro hladiny vibrací za různých pracovních podmínek. Uváděná data pro ekvivalentní hladinu vibrací mají typickou statistickou odchylku (standardní odchylku) 1 m/s².

Povšimněte si: Využitelná délka řezu je obvykle o 2,5 cm (1 palec) menší než jmenovitá délka vodící lišty.

Schválené řezací zařízení – 540XP Mark III						
Vodící lišta				Řetěz pily		
Délka, palec/cm	Rozeč, palec	Výška omezo- vacích zubů, palec/mm	Maximální po- loměr špičky	Typ	Délka, vodící články (počet)	Nízký zpětný vrh
12/30	3/8	0,050/1,3	9T	Husqvarna S93G	45	Ano
14/35					52	
16/40					56	
12/30	0,325 mini	0,043/1,1	8T	Husqvarna SP21G	51	Ano
14/35					59	
16/40					64	

Pixel

Pixel označuje kombinaci vodící lišty a řetězu pily, která se vyznačuje nižší hmotností a díky rovným řezům nabízí úspornější provoz. Těchto výhod lze dosáhnout pouze za předpokladu, že označení Pixel ponese vodící lišta i řetěz pily. Řezací vybavení kategorie Pixel je označeno následujícím symbolem.

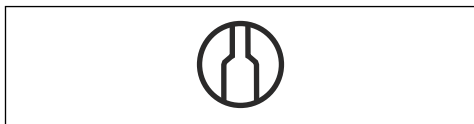

Nástroje na ostření a úhly ostření

K ostření řetězu pily používejte vodítko pilníku Husqvarna. Vodítko pilníku Husqvarna zajišťuje, že docílíte správných úhlů ostření. Objednací čísla dílů jsou uvedena v tabulce níže.

Pokud si nejste jistí, jak identifikovat typ řetězu pily na výrobku, vyhledejte si informace na webové stránce www.husqvarna.com.

S93G	5/32 pale / 4,0 mm	587 80 90-01	0,025 pale / 0,65 mm	30°	60°	21	0°	587 80 67-01
SP21G	5/32 pale / 4,0 mm	595 00 47-01	0,025 pale / 0,65 mm	30°	60°	21	0°	595 00 46-01

Prohlášení o shodě

Prohlášení o shodě EU

Společnost **Husqvarna AB**, SE-561 82 Huskvarna,
Švédsko, tel.: +46-36-146500, na svou výhradní
odpovědnost prohlašuje, že výrobek:

Popis	Řetězová pila pro lesní práce
Značka	Husqvarna
Typ/Model	540XP Mark III
Identifikace	Výrobní čísla od roku 2022 a dále

je zcela ve shodě s následujícími směrnicemi a předpisy
EU:

Nařízení	Popis
2006/42/ES	„o strojních zařízeních“
2014/30/EU	„o elektromagnetické kompatibilitě“
2000/14/ES	„týkající se emisí hluku do okolního prostředí“
2011/65/EU	„o omezení používání některých nebezpečných látek v elektrických a elektronických zařízeních“

a že byly použity následující normy nebo technické
specifikace: EN ISO 12100:2010, EN ISO 14982:2009,
EN ISO 11681-1:2011, EN-IEC 63000:2018..

Číslo certifikátu: 0404/22/2570.

Oznámený subjekt: Společnost 0404, RISE SMP
Svensk Maskinprovning AB, Box 7035, SE-750
07 Uppsala, Sweden provedla jménem společnosti
Husqvarna AB typovou zkoušku podle směrnice ES pro
strojní zařízení (2006/42/ES), čl. 12, odst. 3b, příloha IX.

Informace o emisích hluku najdete v části *Technické
údaje na strani 119.*

Huskvarna, 2022-09-17

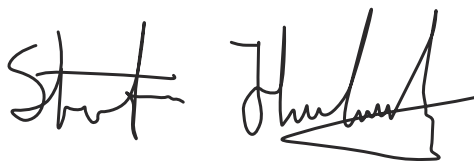

Stefan Holmberg, ředitel výzkumu a vývoje,
management technologií, Husqvarna AB

Osoba odpovědná za technickou dokumentaci



Indhold

Indledning.....	123	Fejlfinding.....	156
Sikkerhed.....	126	Transport og opbevaring.....	157
Montering.....	133	Tekniske data.....	158
Husqvarna® Connectivity Device.....	134	Tilbehør.....	159
Drift.....	135	Overensstemmelseserklæring.....	161
Vedligeholdelse.....	145		

Indledning

Anvendelsesformål

Denne motorsav til skovbrug er beregnet til skovarbejde som f.eks. fældning, afkvistning og savning.

Bemærk: National lovgivning kan definere begrænsninger på betjeningen af produktet.

Produktbeskrivelse

Husqvarna 540XP Mark III er motorsavsmodeller med en forbrændingsmotor.

Der arbejdes konstant på at øge din sikkerhed og effektivitet under drift. Spørg serviceforhandleren for at få yderligere oplysninger.

Produktoversigt

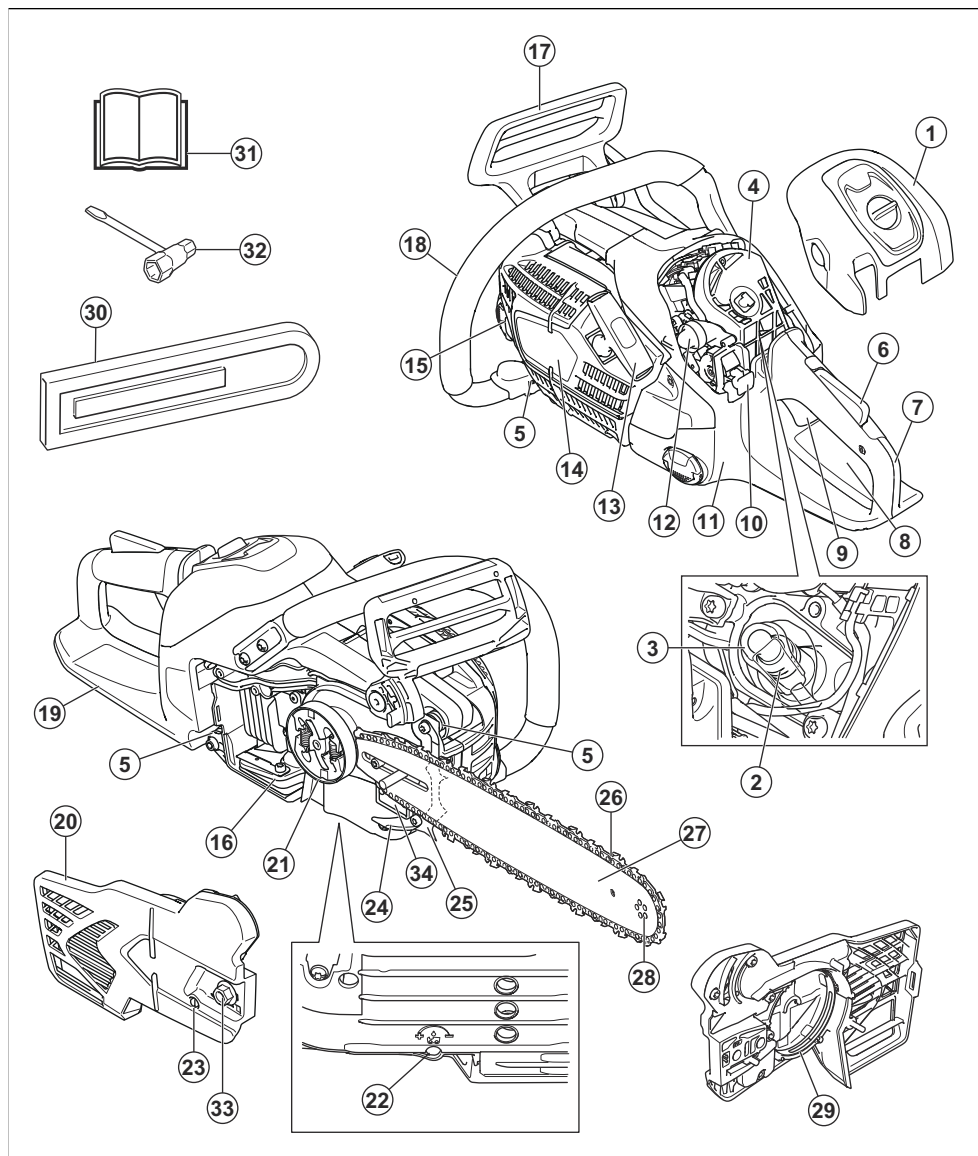

1. Luffilterdæksel
2. Tændrør
3. Tændrørshætte
4. Luffilter
5. Vibrationselement
6. Gasreguleringslås

7. Bageste håndtag
8. Advarselskilt
9. Gasregulering
10. Start/stop-kontakt
11. Brændstoftank
12. Brændstofpumpebold

13. Startsnorens håndgreb
14. Starterhus
15. Kædeolietank
16. Lyddæmper og gnistfangerskærm
17. Kædebremse med kastbeskyttelse
18. Forreste håndtag
19. Højrehåndsbeskyttelse
20. Koblingsdæksel
21. Koblingstromle
22. Indstillingskrue, oliepumpe
23. Kædestrammerskrue
24. Kædefanger
25. Barkstøtte
26. Savkæde
27. Sværd
28. Næsehjul
29. Bremsbånd
30. Sværd dæksel
31. Brugervejledning
32. Ring- og gaffelnøgle
33. Sværdmøtrik
34. Produkt- og serienummerskilt

Symboler på produktet



Stop.



Vær forsigtig, og brug produktet korrekt. Dette produkt kan forårsage alvorlig personskade eller død for brugeren eller andre.



Læs brugervejledningen, og sørg for at have forstået indholdet, inden du bruger dette produkt.



Brug altid godkendt beskyttelseshjelm, høreværn og øjenværn.



Brug 2 hænder til at betjene produktet.



Lad ikke sværdspidsen berøre en genstand.



Brug ikke produktet med kun én hånd.



Advarsel! Kast kan forekomme, når sværdspidsen kommer i kontakt med en genstand. Kast forårsager en meget hurtig reaktion i modsat retning, som flytter sværdspidsen op og i retning af operatøren. Kan forårsage alvorlig personskade.



Dette produkt overholder gældende EU-direktiver.



Dette produkt er i overensstemmelse med gældende UK-bestemmelser.



Mærkat vedrørende emission af støj til omgivelserne i henhold til EU-direktiv 2000/14/EF, direktiver og regulativer i Storbritannien og New South Wales' lovgivning om "Beskyttelse af miljøet (støjbegrensning) forordning 2017". Produktets garanterede lydeffektniveau er angivet i *Tekniske data på side 158* og på mærkaten.



Kædebremse, aktiveret (højre).
Kædebremse, deaktiveret (venstre).



Brændstofpumpebold.



Indstilling af oliepumpen.



Brændstof.



Savkædeolie.

yyyywwxxxx

Typeskiltet viser serienummeret. **yyyy** er produktionsåret, **ww** er produktionsugen.

Bemærk: Andre symboler/mærkater på produktet henviser til certificeringskrav på visse markeder.

Euro V-emissioner



ADVARSEL: Ved manipulation af motoren bortfalder EU-typegodkendelsen af dette produkt.

Sikkerhed

Sikkerhedsdefinitioner

Advarsler, forholdsregler og bemærkninger bruges til at pege på særligt vigtige dele af brugsanvisningen.



ADVARSEL: Bruges, hvis føreren udsætter sig selv eller omkringstående personer for risiko for personskade eller dødsfald ved tilsidesættelse af instruktionerne i brugsanvisningen.



BEMÆRK: Bruges, hvis der er risiko for skader på produktet, andre materialer eller det omgivende område ved tilsidesættelse af instruktionerne i brugsanvisningen.

Bemærk: Bruges til at give yderligere oplysninger, der er nødvendige i en given situation.

Generelle sikkerhedsinstruktioner



ADVARSEL: Læs følgende advarselsinstruktioner, inden du bruger produktet.

- En kædesav kan, hvis den bruges forkert eller skødesløst, være et farligt redskab, som kan medføre alvorlige personskader eller dødsfald. Det er meget vigtigt, at du læser og forstår indholdet i denne brugsanvisning.
- Produktets oprindelige udformning må under ingen omstændigheder ændres uden producentens samtykke. Brug ikke et produkt, der ser ud til at være blevet ændret af andre, og brug kun det anbefalede tilbehør til dette produkt. Ikke-autoriserede ændringer og/eller ikke-godkendt tilbehør kan medføre alvorlige skader eller døden for brugeren eller andre.
- En brugt lyddæmper/gnistfanger og monteringsflade til gnistfanger kan indeholde aflejringer af forbrændingspartikler, der kan være kræftfremkaldende. Undgå at blive udsat for disse aflejringer, når lyddæmperen og/eller gnistfangeren håndteres. Før håndtering af lyddæmperen og/eller gnistfangeren skal du se *Lyddæmper på side 131*.
- Langvarig indånding af motorens udstødningsgas, kædeolietåge og savspåner kan være sundhedsskadeligt.

- Dette produkt danner et elektromagnetisk felt under betjening. Dette felt kan i visse tilfælde påvirke aktive eller passive medicinske implantater. For at reducere risikoen for alvorlige eller dødbringende kvæstelser anbefaler vi, at personer med medicinske implantater kontakter deres læge og producenten af det medicinske implantat, før de tager produktet i brug.
- Oplysningerne i denne brugsanvisning er aldrig en erstatning for faglige færdigheder og erfaring. Når du kommer ud for en situation, som du er usikker på, skal du spørge en ekspert til råds. Kontakt en serviceforhandler eller en erfaren kædesavsbruger. Undgå at udføre opgaver, som du ikke føler dig tilstrækkeligt kvalificeret til!

Sikkerhedsinstruktioner for betjening



ADVARSEL: Læs følgende advarselsinstruktioner, inden du bruger produktet.

- Inden produktet tages i brug, skal du forstå, hvad et kast er for noget, og hvordan det kan undgås. Se *Oplysninger om kast på side 137* for instruktioner.
- Brug aldrig et produkt, som er behæftet med fejl.
- Brug aldrig et produkt, hvis der er synlige skader på tændhætten og tændkablet. Der er risiko for gnistdannelse, der kan forårsage brand.
- Brug ikke produktet i dårligt vejr, f.eks. tæt tåge, kraftigt regn, stærk vind, stærk kulde osv. At arbejde i dårligt vejr er trættende og kan skabe farlige situationer, f.eks. ved glat underlag, påvirkning af træets faldretning m.m.
- Start ikke et produkt, uden at sværd, savkæde og alle dæksler er monteret korrekt. Se *Montering på side 133* for instruktioner. Uden et sværd og en

savkæde fastgjort til produktet kan koblingen løse sig og forårsage alvorlig personskade.

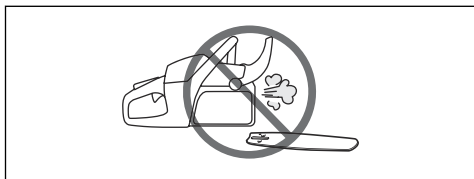

- Start aldrig produktet inden døre. Vær bevidst om faren ved indånding af motorens udstødningssasser.
- Motorens udstødningssasser er varme og kan indeholde gnister, som kan forårsage brand. Start derfor aldrig produktet i nærheden af brandfarligt materiale!
- Hold øje med omgivelserne, og kontrollér, at der ikke er nogen risiko for, at mennesker eller dyr kan komme i kontakt med eller påvirke din kontrol af produktet.
- Tillad aldrig børn at anvende eller være i nærheden af produktet. Da produktet er forsynet med en start/stop-kontakt med returfunktion og kan startes med lav hastighed og lille kraft på starthåndtaget, kan selv små børn under visse omstændigheder tilføje den kraft, der er nødvendig for at starte maskinen. Dette kan indebære risiko for alvorlige personskader. Tag derfor tændhætten af, når produktet ikke er under opsyn.
- Du skal stå stabilt for at have fuld kontrol over produktet. Arbejd aldrig stående på en stige, oppe i et træ, eller når du ikke står på et stabilt underlag.

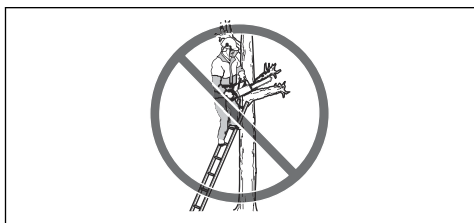

- Arbejde i træer kræver brug af særlige save- og arbejdsteknikker, som skal overholdes for at mindske den forøgede risiko for personskade. Arbejd aldrig oppe i et træ, medmindre du har modtaget specifik, professionel undervisning i sådant arbejde, herunder undervisning i brug af sikkerheds- og andet klatreudstyr som f.eks. seler, tove, bæltter, klatrejern, låsehager, karabinhager osv.
- Forsøg aldrig at gribe faldende dele. Sav aldrig i træet, hvis du kun er sikret med ét tov. Brug altid to sikrede reb.

- Ved uagtsomhed kan sværdets kastrisikoområde utilsigtet ramme en gren, et nærliggende træ eller noget andet og fremkalde et kast.

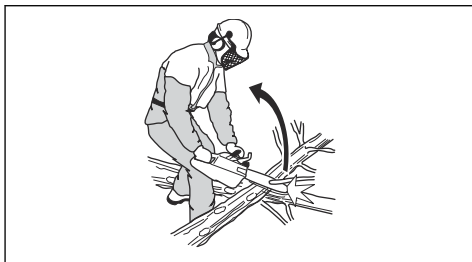

- Anvend aldrig produktet ved at holde det i én hånd. Du kan ikke håndtere produktet sikkert med én hånd.
- Hold altid fast om produktet med begge hænder. Hold højre hånd på det bageste håndtag og venstre hånd på det forreste håndtag. Alle brugere, både højre- og venstrehådede, skal bruge dette håndgreb. Hold godt fast, så tommelfingrene og de øvrige fingre griber om håndtagene. Ved at bruge dette greb kan du bedst minimere risikoen for et kast og samtidig bevare kontrollen over produktet. Slip ikke håndtagene!

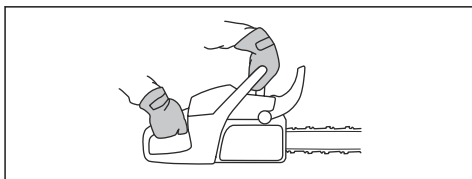

- Brug aldrig produktet over skulderhøjde.

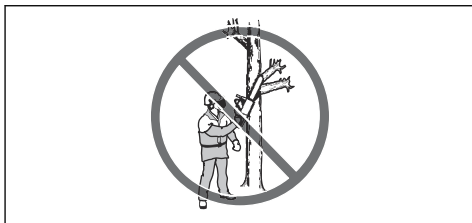

- Brug aldrig produktet, hvis det ikke er muligt at tilkalde hjælp i tilfælde af en ulykke.
- Før produktet flyttes, skal motoren standses, og savkæden skal låses ved hjælp af kædebremsen. Bær produktet med sværdet og savkæden pegende bagud. Ved transport af kædesaven skal sværdbeskyttelsen påsættes.
- Når du anbringer produktet på jorden, skal du låse savkæden med kædebremsen og holde konstant øje med produktet. Ved længere tids opbevaring skal produktets motor slukkes.
- Nogle gange sætter spåner sig fast i koblingsdækslet, så savkæden klemmes fast. Stands altid motoren ved rengøring.

- At køre en motor i et lukket eller dårligt udluftet rum kan medføre dødsfald som følge af kulilteforgiftning.
- Motorens udstødningsgasser er varme og kan indeholde gnister, som kan forårsage brand. Start ikke produktet indendørs eller i nærheden af brandfarligt materiale.
- Brug kædebremsen som en parkeringsbremse, når du starter produktet, og når du flytter dig over korte afstande. Bær altid produktet i det forreste håndtag. Dette reducerer risikoen for, at du eller en person i nærheden bliver ramt af savkæden.
- Overeksponering af vibrationer kan medføre kredsløbsforstyrrelser eller skader på nervesystemet hos personer med kredsløbsforstyrrelser. Hvis du oplever fysiske symptomer, som kan relateres til overeksponering af vibrationer, skal du straks søge læge. Eksempler på sådanne symptomer er følelsesløshed, manglende følesans, kildren, stikken, smerte, manglende eller reduceret styrke i forhold til normalt, forandringer i hudens farve eller i dens overflade. Disse symptomer opleves almindeligvis i fingre, hænder eller håndled. Symptomerne kan forværres i koldt vejr.
- Det er ikke muligt at tage højde for alle de situationer, du kan tænkes at komme ud for, når du bruger dette produkt. Udvis derfor altid forsigtighed, og brug din sunde fornuft. Undgå situationer, som du ikke synes, du er tilstrækkeligt kvalificeret til. Hvis du stadig føler dig usikker med hensyn til fremgangsmåden, efter at du har læst disse anvisninger, skal du kontakte en ekspert, før du fortsætter. Du er velkommen til at kontakte din forhandler eller Husqvarna, hvis du har spørgsmål til brugen af produktet. Vi står altid til disposition og giver gerne gode råd, som kan hjælpe dig med at anvende produktet på en effektiv og sikker måde. Du kan også tage et kursus i brug af kædesav, hvis det er muligt. Din forhandler, skovbrugsskolen eller det lokale bibliotek kan give dig yderligere oplysninger om tilgængelige kurser og kursusmaterialer.
- Brug aldrig et produkt, hvis der er synlige skader på tændhætten og tændkablet. Der er risiko for gnistdannelse, der kan forårsage brand.
- Brug aldrig produktet, hvis du er træt, hvis du har drukket alkohol, eller hvis du tager medicin, som kan påvirke dit syn, din årvågenhed, din kropskontrol eller din dømmekraft.
- Brug ikke produktet i dårligt vejr, f.eks. tæt tåge, kraftig regn, stærk vind, stærk kulde osv. At arbejde i dårligt vejr er trættende og kan skabe farlige situationer, f.eks. ved glat underlag, påvirkning af træets faldretning m.m.
- Start ikke et produkt, uden at sværd, savkæde og alle dæksler er monteret korrekt. Se *Montering på side 133* for instruktioner. Uden et sværd og en savkæde fastgjort til produktet kan koblingen løsnes sig og forårsage alvorlig personskade.

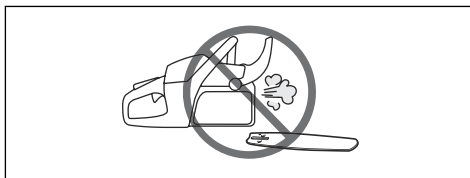

- Start aldrig produktet inden døre. Vær bevidst om faren ved indånding af motorens udstødningsgasser.
- Motorens udstødningsgasser er varme og kan indeholde gnister, som kan forårsage brand. Start derfor aldrig produktet i nærheden af brandfarligt materiale!
- Hold øje med omgivelserne, og kontrollér, at der ikke er nogen risiko for, at mennesker eller dyr kan komme i kontakt med eller påvirke din kontrol af produktet.
- Tillad aldrig børn at anvende eller være i nærheden af produktet. Da produktet er forsynet med en start/stop-kontakt med returfunktion og kan startes med lav hastighed og lille kraft på starthåndtaget, kan selv små børn under visse omstændigheder tilføre den kraft, der er nødvendig for at starte maskinen. Dette kan indebære risiko for alvorlige personskader. Tag derfor tændhætten af, når produktet ikke er under opsyn.
- Du skal stå stabilt for at have fuld kontrol over produktet. Arbejd aldrig stående på en stige, oppe i et træ, eller når du ikke står på et stabilt underlag.

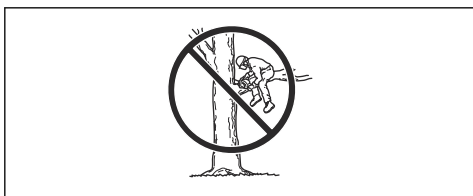

Sikkerhedsinstruktioner for betjening



ADVARSEL: Læs følgende advarselinstruktioner, inden du bruger produktet.

- Inden kædesaven tages i brug, skal du forstå, hvad et kast er for noget, og hvordan det kan undgås. Se *Oplysninger om kast på side 137* for instruktioner.
- Brug aldrig et produkt, som er behæftet med fejl.

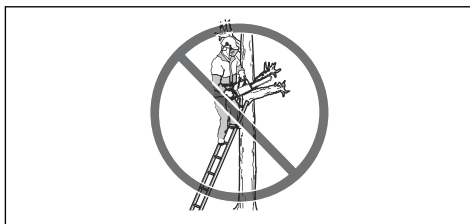

- Arbejde i træer kræver brug af særlige save- og arbejdsteknikker, som skal overholdes for at

mindske den forøgede risiko for personskade. Arbejd aldrig oppe i et træ, medmindre du har modtaget specifik, professionel undervisning i sådant arbejde, herunder undervisning i brug af sikkerheds- og andet klatreudstyr som f.eks. seler, tove, bæltter, klatrejern, låsehager, karabinhager osv.

- Forsøg aldrig at gribe faldende dele. Sav aldrig i træet, hvis du kun er sikret med ét tov. Brug altid to sikre reb.
- Ved uagtsomhed kan sværdets kastrisikoområde utilsigtet ramme en gren, et nærliggende træ eller noget andet og fremkalde et kast.



- Anvend aldrig produktet ved at holde det i én hånd. Du kan ikke håndtere produktet sikkert med én hånd.
- Hold altid fast om produktet med begge hænder. Hold højre hånd på det bageste håndtag og venstre hånd på det forreste håndtag. Alle brugere, både højre- og venstrehåandede, skal bruge dette håndgreb. Hold godt fast, så tommelfingrene og de øvrige fingre griber om håndtagene. Ved at bruge dette greb kan du bedst minimere risikoen for et kast og samtidig bevare kontrollen over produktet. Slip ikke håndtagene!

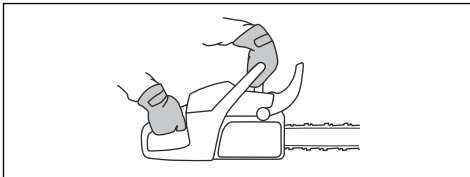

- Brug aldrig produktet over skulderhøjde.

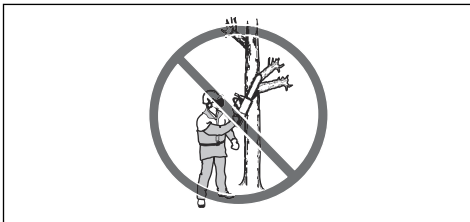

- Brug aldrig produktet, hvis det ikke er muligt at tilkalde hjælp i tilfælde af en ulykke.
- Før produktet flyttes, skal motoren standses, og savkæden skal låses ved hjælp af kædebremsen. Bær produktet med sværdet og savkæden

pegende bagud. Ved transport af kædesaven skal sværdbeskyttelsen påsættes.

- Når du anbringer produktet på jorden, skal du låse savkæden med kædebremsen og holde konstant øje med produktet. Ved længere tids opbevaring skal produktets motor slukkes.
- Nogle gange sætter spåner sig fast i koblingsdækslet, så savkæden klemmes fast. Stands altid motoren ved rengøring.
- At køre en motor i et lukket eller dårligt udluftet rum kan medføre dødsfald som følge af kulilteforgiftning.
- Brug kædebremsen som en parkeringsbremse, når du starter produktet, og når du flytter dig over korte afstande. Bær altid produktet i det forreste håndtag. Dette reducerer risikoen for, at du eller en person i nærheden bliver ramt af savkæden.
- Det er ikke muligt at tage højde for alle de situationer, du kan tænkes at komme ud for, når du bruger dette produkt. Udvis derfor altid forsigtighed, og brug din sunde fornuft. Undgå situationer, som du ikke synes, du er tilstrækkeligt kvalificeret til. Hvis du stadig føler dig usikker med hensyn til fremgangsmåden, efter at du har læst disse anvisninger, skal du kontakte en ekspert, før du fortsætter. Du er velkommen til at kontakte din forhandler eller Husqvarna, hvis du har spørgsmål til brugen af produktet. Vi står altid til disposition og giver gerne gode råd, som kan hjælpe dig med at anvende produktet på en effektiv og sikker måde. Du kan også tage et kursus i brug af kædesav, hvis det er muligt. Din forhandler, skovbrugsskolen eller det lokale bibliotek kan give dig yderligere oplysninger om tilgængelige kurser og kursusmaterialer.



- Ved brug af dette produkt skal der være en ildslukker tilgængelig.
- Hold håndtagene tørre, rene og fri for olie.
- Pas på kulilteforgiftning. Brug kun produktet på et sted med god ventilation.
- Forsøg ikke at beskære eller afkviste et stående træ, medmindre du er uddannet til det.

Personligt beskyttelsesudstyr



ADVARSEL: Læs følgende advarelsinstruktioner, inden du bruger produktet.



- De fleste ulykker med motorsave sker, når savkæden rammer brugeren. Du skal bruge godkendt personligt beskyttelsesudstyr under betjening. Personligt beskyttelsesudstyr yder ikke fuld beskyttelse mod personskader, men det mindsker graden af skaderne i tilfælde af, at der skulle ske et uheld. Kontakt en serviceforhandler for at få anbefalinger om, hvilket udstyr der skal bruges.
- Dit tøj skal være tætsiddende, men må ikke begrænse dine bevægelser. Kontrollér regelmæssigt tilstanden af det personlige beskyttelsesudstyr.
- Brug en godkendt beskyttelseshjelm.
- Brug godkendt hørøværn. Langvarig eksponering for støj kan medføre permanente høreskader.
- Anvend sikkerhedsbriller eller ansigtsværn for at reducere risikoen for personskader fra genstande, der slynges ud. Produktet kan slynge genstande som træspåner, små træstykker osv. ud med stor kraft. Dette kan medføre alvorlig skade, især på øjnene.
- Brug handsker med savværn.
- Brug bukser med savværn.
- Brug støvler med savværn, stål næser og skridsikre såler.
- Hav altid en førstehjælpskasse i nærheden.
- Risiko for gnister. Hav brandslukningsudstyr og en skovl i nærheden som hjælp til at forebygge skovbrande.

Sikkerhedsanordninger på produktet



ADVARSEL: Læs følgende advarselsinstruktioner, inden du bruger produktet.

- Brug ikke et produkt med defekte sikkerhedsanordninger.
- Kontrollér sikkerhedsanordningerne regelmæssigt. Se *Vedligeholdelse og eftersyn af sikkerhedsanordninger på produktet på side 147*.
- Hvis sikkerhedsanordningerne er defekte, skal du henvende dig til din Husqvarna-serviceforhandler.

Kædebremse med kastbeskyttelse

Produktet er forsynet med en kædebremse, der stopper savkæden i tilfælde af kast. Kædebremsen mindsker

risikoen for ulykker, men det er kun dig, der kan forhindre dem.

Kædebremsen (A) aktiveres manuelt med venstre hånd eller automatisk ved hjælp af træghedsfunktionen. Flyt kastbeskyttelsen (B) fremefter for at aktivere kædebremsen manuelt.

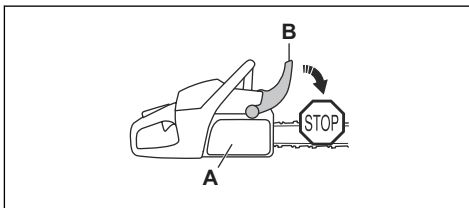

Træk kastbeskyttelsen bagud for at deaktivere kædebremsen.

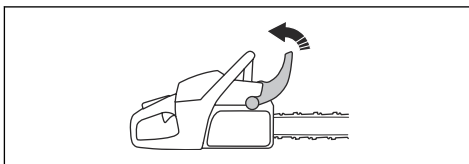

Gasreguleringslås

Gasreguleringslåsen forhindrer utilsigtet betjening af gasreguleringen. Hvis du griber fat rundt om håndtaget og trykker på låsen på gasreguleringen (A), frigør den gasreguleringen (B). Hvis grebet om håndtaget slippes, flyttes både gasreguleringen og låsen på gasreguleringen tilbage i deres oprindelige stillinger. Denne funktion låser gasreguleringen i tomgang.

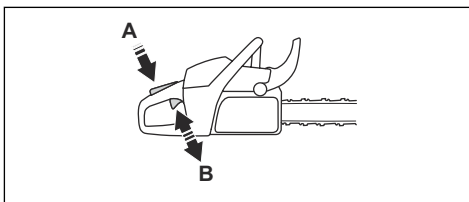

Kædefanger

Kædefangeren fanger savkæden, hvis den knækker eller afspores. Korrekt savkædespænding og korrekt vedligeholdelse af kæden og sværdet mindsker risikoen for ulykker.

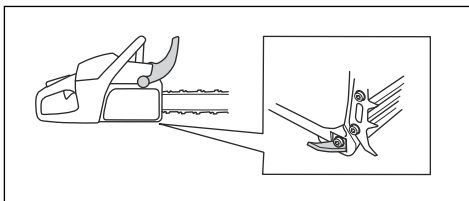

Højrehandsbeskyttelse

Højrehandsbeskyttelsen er en beskyttelse af din hånd på det bageste håndtag. Højrehandsbeskyttelsen giver dig beskyttelse, hvis kæden knækker eller afspores. Højrehandsbeskyttelsen giver dig også beskyttelse mod grene eller kviste.

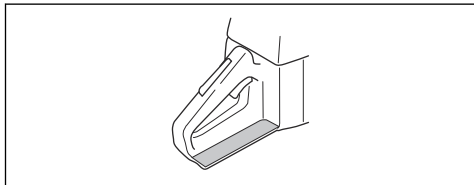

Vibrationsdæmpningssystem

Vibrationsdæmpningssystemet reducerer vibrationer i håndtagene. Vibrationsdæmpningselementerne fungerer som adskillelse mellem produktets hus og håndtagselementet.

Se *Produktoversigt på side 124* for at få oplysninger om, hvor vibrationsdæmpningssystemet er på dit produkt.

Start/stop-kontakt

Brug start/stop-kontakten til at stoppe motoren.

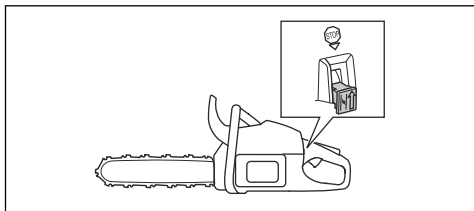

ADVARSEL: Start-/stopkontakten vender automatisk tilbage til sin startposition. For at forhindre utilsigtet start fjernes tændrørshætten fra tændrøret ved samling eller udførelse af vedligeholdelse på produktet.

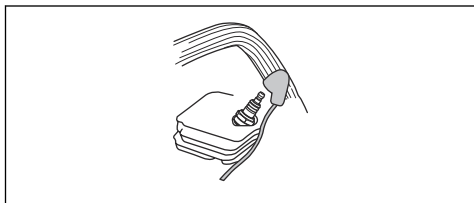

Lyddæmper



ADVARSEL: Lyddæmperen bliver meget varm under/efter brug, også i tomgang. Der er risiko for brand, især når du

bruger produktet i nærheden af brandfarlige materialer og/eller dampe.



ADVARSEL: Brug aldrig et produkt uden en lyddæmper eller med en defekt lyddæmper. En defekt lyddæmper øger støjniveauet og risikoen for brand. Sørg for, at der er brandslukningsudstyr i nærheden. Brug ikke et produkt uden eller med et defekt gnistfangernet, hvis du skal have et gnistfangernet i dit område.

Lyddæmperen sikrer et minimalt støjniveau og sender udstødningsgasserne væk fra føreren. I områder med varmt og tørt vejr kan risikoen for antændelse af brandbart materiale være overhængende. Overhold lokale regulativer, og følg vedligeholdelsesvejledningen.

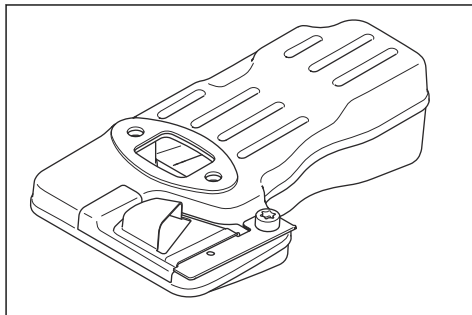

Brændstofsikkerhed



ADVARSEL: Læs følgende advarselsinstruktioner, inden du bruger produktet.

- Sørg for god ventilation ved tankning eller blanding af brændstof (benzin og totaktsolie).
- Brændstof og brændstoffdampe er meget brandfarlige og kan give alvorlige skader ved indånding og kontakt med huden. Vær derfor forsigtig ved håndtering af brændstof, og sørg for god luftventilation ved brændstoffhåndtering.
- Vær forsigtig ved håndtering af brændstof og kædeolie. Tænk på brand-, eksplosions- og indådningsrisici.
- Ryg ikke, og anbring aldrig varme genstande i nærheden af brændstoffet.
- Stands motoren, og lad den afkøle nogle minutter før tankning.
- Åbn tankdækslet langsomt ved brændstoffpåfyldning, så et eventuelt overtryk langsomt forsvinder.
- Spænd tankdækslet omhyggeligt efter tankning.
- Fyld aldrig brændstof på maskinen, når motoren kører.

- Flyt altid produktet mindst 3 m væk fra tankningsstedet og brændstofkilden, inden det startes.

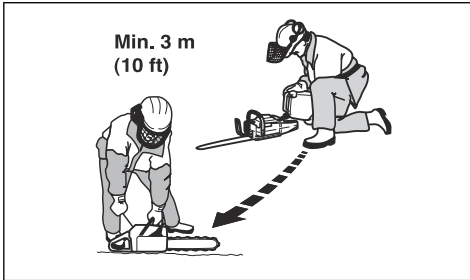

Efter tankning er der nogle situationer, hvor du aldrig må starte produktet:

- Hvis du har spildt brændstof eller kædeolie på produktet. Aftør alt det spildte brændstof, og lad benzinresterne fordampe.
- Hvis du har spildt brændstof på dig selv eller dit tøj. Vask det tøj og de legemsdele, som har været i kontakt med brændstoffet. Brug vand og sæbe.
- Hvis produktet lækker brændstof. Kontrollér regelmæssigt for lækager fra brændstoftanken og brændstofslangerne.

Sikkerhedsinstruktioner for vedligeholdelse



ADVARSEL: Læs følgende advarselsinstruktioner, inden du udfører vedligeholdelse på produktet.

- Udfør kun den form for vedligeholdelses- og servicearbejde, der angives i denne brugervejledning. Lad et professionelt serviceværksted foretage al anden vedligeholdelse og reparation.
- Foretag regelmæssigt den sikkerhedskontrol, vedligeholdelse og service, der er angivet i denne brugsanvisning. Regelmæssig vedligeholdelse øger produktets levetid og mindsker risikoen for ulykker. Se *Vedligeholdelse på side 145* for yderligere vejledning.
- Hvis sikkerhedskontrollerne i denne brugsanvisning ikke kan godkendes, efter at du har udført vedligeholdelse, skal du kontakte en serviceforhandler. Vi garanterer, at der er professionelle reparationer og vedligeholdelse til rådighed for dit produkt.

Sikkerhedsinstruktioner til skæreudstyret



ADVARSEL: Læs følgende advarselsinstruktioner, inden du bruger produktet.

- Brug kun de godkendte kombinationer af sværd/ savkæde og fileudstyr. Se *Opfyldningsudstyr og filevinkler på side 160* for yderligere vejledning.
- Brug beskyttelseshandsker, når du bruger eller udfører vedligeholdelse på savkæden. En savkæde, der ikke bevæger sig, kan også forårsage skader.
- Hold skæretænderne korrekt filede. Overhold instruktionerne, og brug det anbefalede ryttermål. En savkæde, der er beskadiget eller forkert filet, øger risikoen for ulykker.

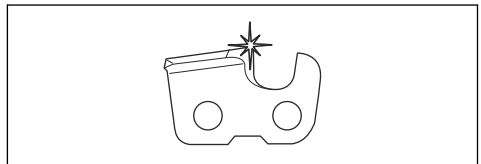

- Hold korrekt rytterhøjde. Følg vores instruktioner, og brug den anbefalede rytterindstilling. Hvis rytterindstillingen er for stor, øges risikoen for kast.

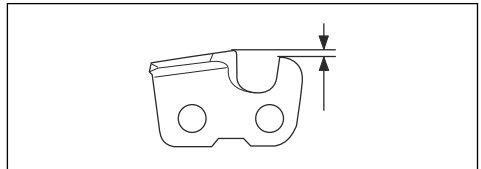

- Sørg for, at savkæden har den korrekte spænding. Hvis kæden ikke ligger tæt mod sværdet, kan kæden afspores. En forkert savkædespænding øger slitagen på sværdet, savkæden og kædedrivhjulet. Se *Sådan justerer du spændingen på savkæden på side 153*.

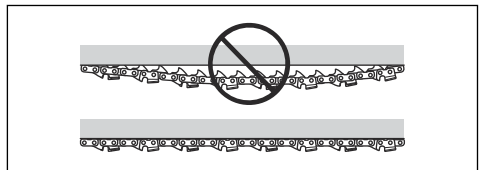

- Udfør vedligeholdelse på skæreudstyret regelmæssigt, og hold det korrekt smurt. Hvis kæden

ikke er korrekt smurt, er der øget risiko for slitage på sværdet, savkæden og kædedrivhjulet.

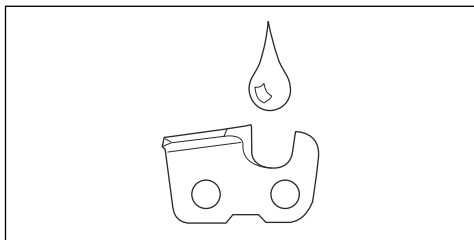

Montering

Indledning



ADVARSEL: Læs og forstå kapitlet om sikkerhed, før du monterer produktet.

Sådan monteres sværdet og savkæden

1. Træk kastbeskyttelsen bagud for at deaktivere kædebremsen.
2. Fjern sværdmøtrikkerne og koblingsdækslet.

Bemærk: Hvis koblingsdækslet er vanskeligt at fjerne, skal du spænde sværdmøtrikken, aktivere kædebremsen og slippe. Du kan høre et klik, hvis det fjernes korrekt.

3. Saml sværdet på sværdboltene. Flyt sværdet til den bageste position.
4. Monter savkæden korrekt rundt om drivkædehjulet, og sæt den i sporet på sværdet.



ADVARSEL: Bær altid beskyttelseshandsker ved samling af savkæden.

5. Kontrollér, at æggene på skæretøjet peger fremad på sværdets overside.

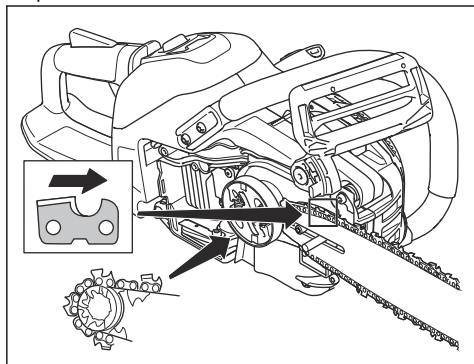

6. Placer hullet i sværdet med kædejusteringstappen, og monter koblingsdækslet.

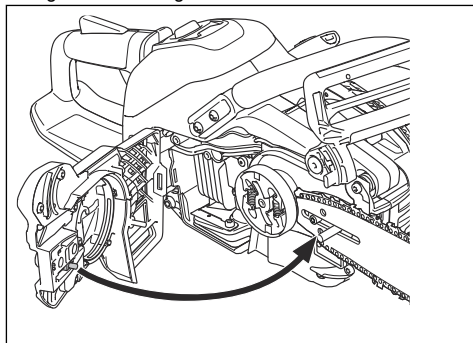

7. Spænd sværdmøtrikkerne med fingrene.
8. Stram savkæden. Se *Sådan justerer du spændingen på savkæden på side 153* for instruktioner.
9. Spænd sværdmøtrikkerne.

Bemærk: Visse modeller har kun én sværdmøtrik.

Husqvarna® Connectivity Device

Tilslutning

Dette produkt er forberedt til tilslutning og har et sted til installation af en Husqvarna Connectivity-enhed. Når Husqvarna-tilslutningsenheden er installeret, har produktet *Bluetooth*® trådløs teknologi og kan bruge Husqvarna Fleet Services™ til at oprette forbindelse til mobile enheder. Dette aktiverer flere funktioner.

Sådan installeres Husqvarna connectivity device

Udfør følgende trin for at installere Husqvarna connectivity device. For at få flere oplysninger om Husqvarna connectivity device, se www.husqvarna.com.

1. Fjern skruen og åbn plastdækslet.

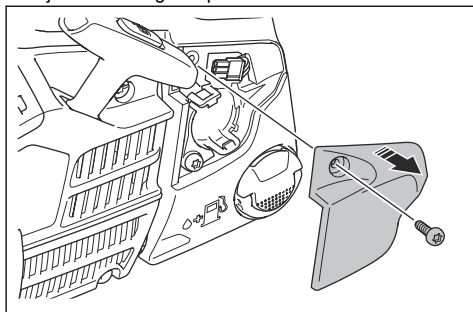

2. Fjern stikket.

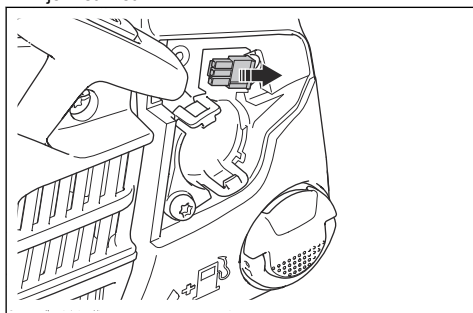

3. Installer Husqvarna connectivity device.

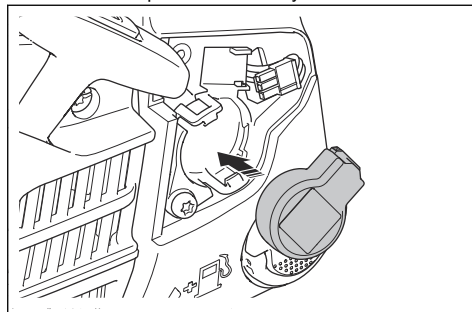

4. Installer stikket på Husqvarna connectivity device.

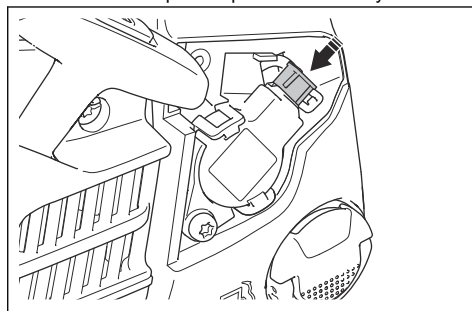

5. Installer plastdækslet, og stram skruen.

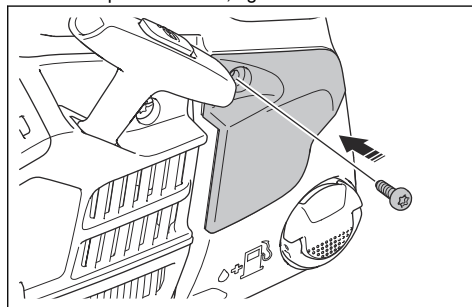

Husqvarna Fleet Services™

Husqvarna Fleet Services™ er en cloudløsning, der giver administratoren af den kommercielle flåde en oversigt over alle produkterne. Det er også muligt for flådeadministratorer at få fjernadgang til oplysninger om produktet. Hvis du vil vide mere om Husqvarna Fleet Services™, se www.husqvarna.com.

Husqvarna Connect

Husqvarna Connect er en gratis app til din mobile enhed. Appen Husqvarna Connect giver udvidede funktioner til dit Husqvarna produkt.

- Yderligere produktoplysninger.
- Oplysninger om, og hjælp til, dele og service.

Sådan kommer du i gang med at bruge Husqvarna Connect

1. Download Husqvarna Connect appen på din mobile enhed.

2. Tilmeld dig i Husqvarna Connect appen.
3. Følg instruktionerne i Husqvarna Connect-appen for at tilslutte og registrere produktet.

Bemærk: Husqvarna Connect-appen er ikke tilgængelig for download på alle markeder. Spørg en serviceforhandler for at få yderligere oplysninger.

Drift

Indledning



ADVARSEL: Læs og forstå kapitlet om sikkerhed, før du bruger produktet.

Udfør en funktionskontrol, inden du bruger produktet

1. Kontrollér, at kædebremsen fungerer ordentligt, og at den ikke er beskadiget.
2. Sørg for, at højrehåndsbeskyttelsen er intakt.
3. Kontrollér, at gasreguleringslåsen fungerer ordentligt, og at den ikke er beskadiget.
4. Kontrollér, at start/stop-kontakten fungerer ordentligt, og at den ikke er beskadiget.
5. Sørg for, at der ikke er olie på håndtagene.
6. Kontrollér, at vibrationsdæmningssystemet fungerer ordentligt, og at det ikke er beskadiget.
7. Kontrollér, at lyd-dæmperen er korrekt fastgjort, og at den ikke er beskadiget.
8. Kontrollér, at alle produktets dele er korrekt monteret og ikke er beskadigede eller mangler.
9. Sørg for, at kædefangeren er korrekt fastgjort.
10. Kontrollér savkædens spænding.

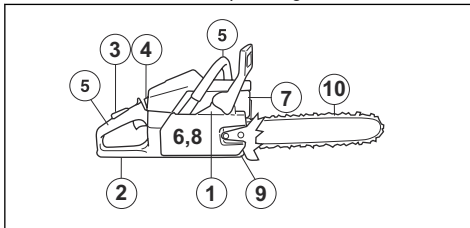

Brændstof

Dette produkt har en totaktsmotor.



BEMÆRK: Forkert brændstof kan medføre beskadigelse af motoren. Brug en blanding af benzin og totaktsolie.

Forblandet brændstof

- Brug Husqvarna forblandet alkylatbenzin – det giver det bedste resultat og forlænger af motorens levetid. Dette brændstof indeholder færre skadelige kemikalier sammenlignet med almindeligt brændstof, hvilket reducerer skadelige udstødningsgasser. Mængden af rester efter forbrændingen er lavere med dette brændstof, som holder komponenterne i motoren mere rene.

Sådan blandes brændstof

Benzin

- Brug blyfri benzin af god kvalitet med et ethanolindhold på maks. 10 %.



BEMÆRK: Brug ikke benzin med et oktantal mindre end 90 RON/87 AKI. Brug af et lavere oktantal kan forårsage motorbanken, hvilket beskadiger motoren.

Totaktsolie

- De bedste resultater opnås ved anvendelse af Husqvarna-totaktsolie.
- Hvis du ikke kan få fat i Husqvarna-totaktsolie, kan du også bruge en anden totaktsolie af høj kvalitet, som er beregnet til luftkølede motorer. Tal med din serviceforhandler om valg af den korrekte olie.



BEMÆRK: Brug aldrig totaktsolie til vandkølede udenbordsmotorer, såkaldt outboardoil. Brug ikke olie beregnet til firetaktsmotorer.

Sådan blandes benzin og totaktolie

Benzin, liter	Totaktolie, liter
	2 % (50:1)
5	0,10
10	0,20
15	0,30
20	0,40



BEMÆRK: Små fejl kan påvirke forholdet i blandingen drastisk, hvis du blander små mængder brændstof. Mål omhyggeligt mængden af olie, og sørg for, at du får den rigtige blanding.

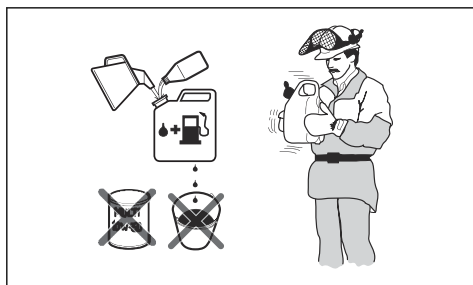

1. Fyld halvdelen af mængden af benzin i en ren beholder til brændstof.
2. Tilføj al olien.
3. Ryst brændstofblandingen.
4. Hæld den resterende mængde over i beholderen.
5. Ryst brændstofblandingen omhyggeligt.



BEMÆRK: Bland ikke brændstof til mere end 1 måned ad gangen.

Sådan fyldes brændstoftanken



ADVARSEL: Følg nedenstående fremgangsmåde for din egen sikkerheds skyld.

1. Stands motoren, og lad den blive kold.

2. Rengør omkring brændstoftankens dæksel.

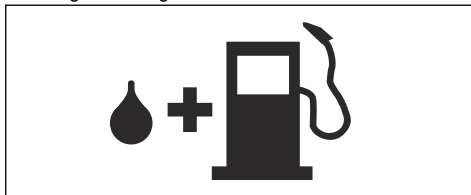

3. Ryst beholderen, og sørg for, at brændstoffet er helt blandet.
4. Afmonter brændstoftankens dæksel langsomt for at aflaste trykket.
5. Fyld brændstoftanken.



BEMÆRK: Sørg for, at der ikke er for meget brændstof i tanken. Brændstoffet udvider sig, når det bliver varmt.

6. Spænd brændstoftankens dæksel helt.
7. Afrens spildt brændstof på og omkring produktet.
8. Flyt produktet mindst 3 m/10 fod væk fra tankningsstedet og -kilden, inden det startes.

Bemærk: Se *Produktoversigt på side 124* for at se, hvor brændstoftanken sidder på produktet.

Sådan køres produktet til

- I løbet af de første 10 timers drift må du ikke køre med fuld gas uden belastning i længere tid.

Sådan bruger du den korrekte kædeolie



ADVARSEL: Brug aldrig spildolie, som kan forårsage skade på dig selv og miljøet. Spildolie forårsager også skader på oliepumpen, sværdet og savkæden.



ADVARSEL: Hvis smøringen af skæreudstyret ikke er tilstrækkelig, kan det medføre, at savkæden knækker. Risiko for alvorlig personskade eller dødsfald for brugeren.



ADVARSEL: Dette produkt har en funktion, som lader brændstoffet løbe ud før kædeolien. Brug den korrekte kædeolie, så funktionen kan fungere korrekt. Henvend dig til din serviceforhandler, når du vælger en kædeolie.

- Brug Husqvarna-kædeolie til at maksimere savkædens levetid og for at undgå negative virkninger på miljøet. Hvis Husqvarna-kædeolien ikke er tilgængelig, anbefaler vi, at du bruger en standardkædeolie.
- Brug en kædeolie med god klæbeevne på kæden.
- Brug en kædeolie med korrekt viskositet, der passer til lufttemperaturen.



BEMÆRK: Hvis olien er for tynd, løber den ud før brændstoffet. Ved temperaturer under 0 °C/ 32 °F kan nogle savkædeolier blive tykke, hvilket kan forårsage skade på oliepumpens komponenter.

- Brug det anbefalede skæreudstyr. Se *Tilbehør på side 159*.
- Tag dækslet af kædeolietanken.
- Fyld kædeolietanken med olie.
- Fastgør forsigtigt dækslet.

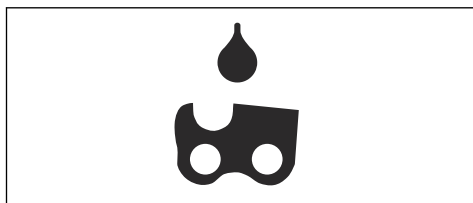

Bemærk: Se *Produktoversigt på side 124* for at se, hvor kædeolietanken sidder på produktet.

Oplysninger om kast



ADVARSEL: Et kast kan forårsage alvorlig personskade eller død for brugeren eller andre. For at reducere risikoen skal du forstå årsagen til kast, og hvordan du forebygger dette.

Kast sker, når sværdets kastrisikoområde kommer i kontakt med et objekt. Kast kan ske pludseligt og med stor kraft, som slynger produktet mod brugeren.

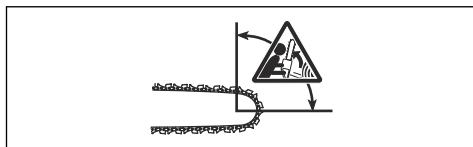

Kast slår altid i sværdplanet. Normalt kastes produktet mod brugeren, men det kan også bevæge sig i en anden retning. Det er den måde, du

bruger produktet på, når kastet opstår, der bestemmer bevægelsens retning.



Hvis sværdet har en mindre næseradius, reduceres kastets styrke.

Brug en savkæde med lavt kast for at mindske virkningerne af kastet. Lad ikke kastområdet røre et objekt.



ADVARSEL: Ingen savkæde kan helt forhindre kast. Overhold altid anvisningerne.

Ofte stillede spørgsmål om kast

- **Vil hånden altid aktivere kædebremsen i tilfælde af kast?**

Nej. Det er nødvendigt at bruge lidt kræfter til at skubbe kastbeskyttelsen fremad. Hvis du ikke bruger den nødvendige kraft, aktiveres kædebremsen måske ikke. Du skal også holde håndtagene på produktet stabilt med begge hænder under arbejdet. Hvis der opstår et kast, stopper kædebremsen måske ikke savkæden, før den rammer dig. Der er også nogle arbejdsstillinger, som gør, at din hånd ikke kan berøre kastbeskyttelsen for at aktivere kædebremsen.

- **Vil træghedsfunktionen altid aktivere kædebremsen i tilfælde af kast?**

Nej. Først skal kædebremsen fungere korrekt. Se *Vedligeholdelse og eftersyn af sikkerhedsanordninger på produktet på side 147* for vejledning i, hvordan du kontrollerer kædebremsen. Vi anbefaler, at du gør dette hver gang, før du anvender produktet. For det andet skal kastets kraft være stor for at aktivere kædebremsen. Hvis kædebremsen er for følsom, kan den aktiveres ved ujevnt arbejde.

- **Beskytter kædebremsen mig altid mod skader i tilfælde af kast?**

Nej. Kædebremsen skal fungere korrekt for at give beskyttelse. Kædebremsen skal også aktiveres under et kast for at stoppe savkæden. Hvis du er i nærheden af sværdet, er det muligt, at kædebremsen ikke når at stoppe savkæden, før den rammer dig.



ADVARSEL: Det er kun dig selv og den rigtige arbejdsteknik, der kan forhindre kast.

Det skal du gøre, inden du starter produktet



ADVARSEL: Kædebremsen skal være aktiveret, når kædesaven startes, for at mindske risikoen for personskade.

1. Flyt kastbeskyttelsen fremefter for at aktivere kædebremsen.

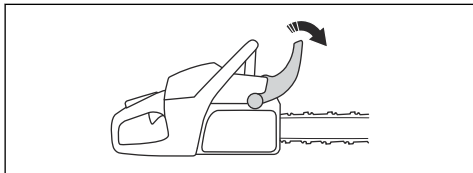

2. Træk start/stop-kontakten (A) udad og opad for at sætte den i startplacering.
3. Tryk på brændstofpumpebolden (B) ca. 6 gange, indtil brændstoffet begynder at fylde pumpen. Det er ikke nødvendigt at fylde brændstofpumpebolden helt.

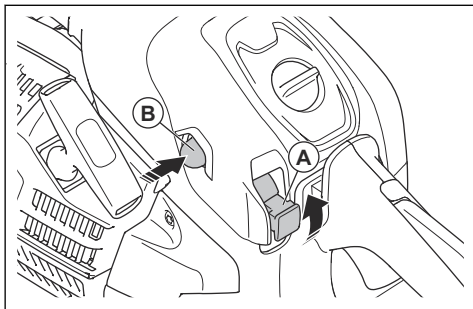

4. Fortsæt til *Sådan startes produktet på side 138* for at få flere instruktioner.

Sådan startes produktet



ADVARSEL: Du skal holde fødderne i en stabil stilling, når du starter produktet.



ADVARSEL: Hvis savkæden roterer ved tomgang, skal du kontakte en serviceforhandler og ikke bruge produktet.

1. Læg produktet på jorden på siden.
2. Hold venstre hånd på det forreste håndtag.
3. Placer højre fod i fodgrebet på det bageste håndtag.

4. Træk langsomt i startsnorens håndtag med højre hånd, indtil du mærker modstand.



ADVARSEL: Vikl aldrig startsnoren rundt om hånden.

5. Træk hurtigt og kraftigt i startsnorens håndtag, indtil motoren starter.

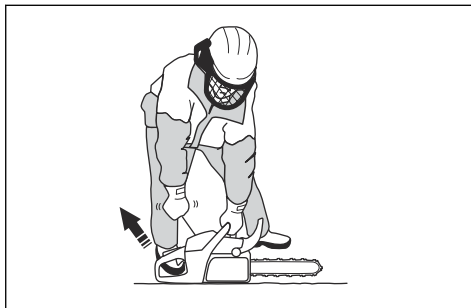

BEMÆRK: Træk ikke startsnoren helt ud, og slip ikke startsnorens håndtag. Det kan forårsage skader på produktet.

6. Deaktiver hurtigt gasreguleringslåsen, så produktet overgår til tomgang.

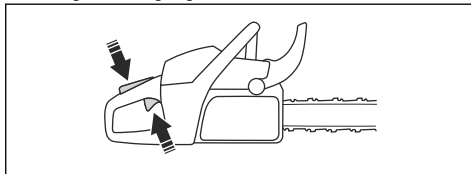

7. Træk kastbeskyttelsen bagud for at deaktivere kædebremsen.

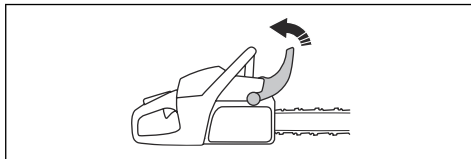

8. Brug produktet.

Sådan standses produktet

1. Tryk start/stop-kontakten ned for at standse motoren.

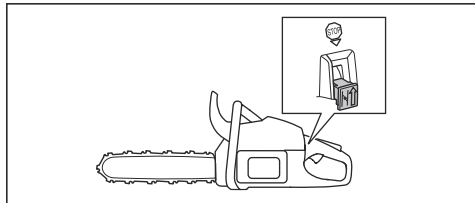

Tilbagestrøg og savning med skubbende savkæde

Du kan save igennem træ med produktet i to forskellige positioner.

- At save med trækkende savkæde er, når du saver med bunden af sværdet. Savkæden trækker igennem træet, når du saver. I denne position har du bedre kontrol over produktet og positionen af dets kastrisikoområde.

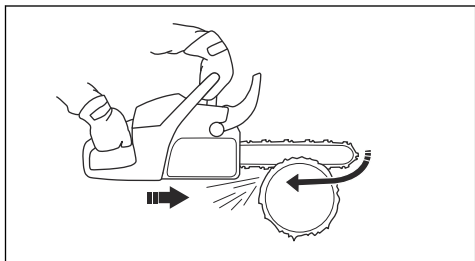

- At save med skubbende savkæde er, når du saver med toppen af sværdet. Savkæden skubber produktet i retning af brugeren.

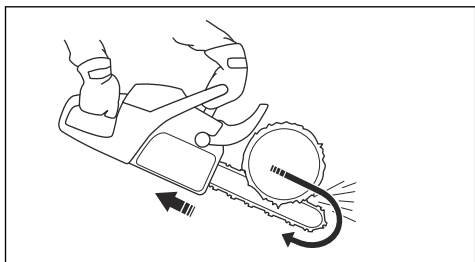

ADVARSEL: Hvis savkæden sætter sig fast i træstammen, kan produktet blive skubbet mod dig. Hold godt fast på produktet, og sørg for, at sværdets kastrisikoområde ikke berører træet og forårsager et kast.

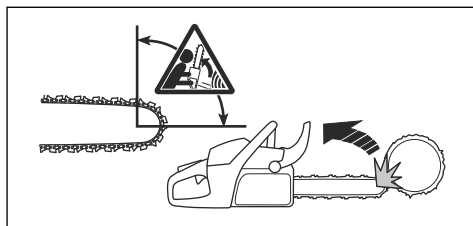

Sådan anvendes savningsteknikken



ADVARSEL: Brug fuld gas, når du saver, og nedsæt hastigheden til tomgang efter hvert savsnit.



BEMÆRK: Der kan ske motorskade, hvis motoren kører for længe ved fuld gas uden belastning.

1. Placer stammen på en savbuk eller runners.

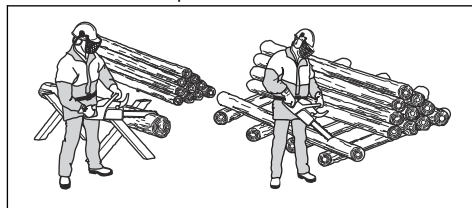

ADVARSEL: Forsøg ikke at save træstammer i en bunke. Det øger risikoen for kast og kan medføre alvorlig personskade eller død.

2. Fjern de afsavede pinde fra arbejdsområdet.



ADVARSEL: Afsavede stykker i arbejdsområdet øger risikoen for kast, og for at du ikke kan holde balancen.

Sådan bruges barkstøtten

1. Skub barkstøtten ind i træets stamme.
2. Giv fuld gas, og drej produktet. Hold barkstøtten mod stammen. Denne procedure gør det lettere at anvende den kraft, der er nødvendig for at skære igennem stammen.

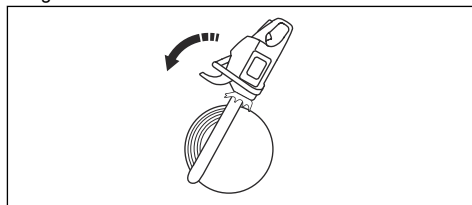

Sådan foretages savning i en stamme, der ligger på jorden

1. Sav igennem stammen med trækkende savkæde. Hold fuld kraft, men vær forberedt på pludselige uheld.

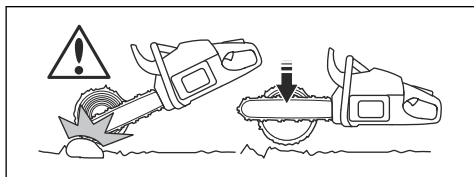

ADVARSEL: Sørg for, at savkæden ikke kommer i kontakt med jorden, når du har gennemført snittet.

2. Skær ca. $\frac{2}{3}$ igennem stammen, og stop derefter. Drej stammen, og skær fra den modsatte side.

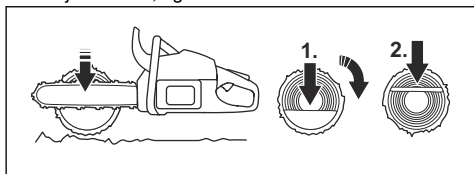

Sådan saver du i en stamme, der er understøttet i den ene ende



ADVARSEL: Sørg for, at stammen ikke knækker under savning. Overhold anvisningerne nedenfor.

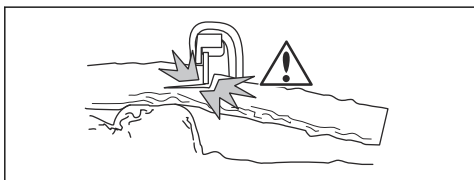

1. Sav med skubbende savkæde ca. $\frac{1}{3}$ igennem stammen.
2. Sav igennem stammen med trækkende savkæde, indtil de to snit mødes.

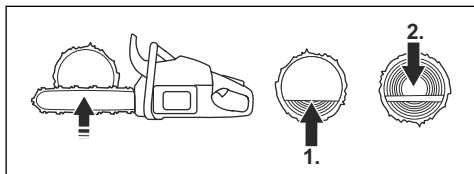

Sådan saver du i en stamme, der er understøttet i to ender



ADVARSEL: Sørg for, at kæden ikke kommer i klemme i stammen under savning. Overhold anvisningerne nedenfor.

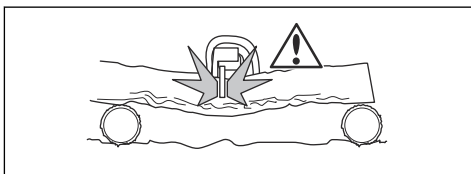

1. Sav med undersiden ca. $\frac{1}{3}$ igennem stammen.
2. Sav igennem den resterende del af stammen med skubbende savkæde for at afslutte snittet.

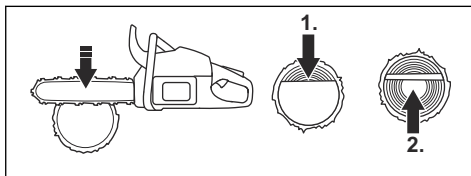

ADVARSEL: Stands motoren, hvis kæden kommer til at sidde fast i stammen. Brug en løftestang til at åbne savsnittet og få produktet fri. Forsøg ikke at rykke produktet løs. Dette kan resultere i personskade, når produktet pludselig løsnes.

Sådan anvendes afkvistningsteknikken

Bemærk: Til tykke grene bruges savteknikken. Se *Sådan anvendes savningsteknikken på side 139.*



ADVARSEL: Der er en høj risiko for uheld ved brug af afkvistningsteknikken. Se *Oplysninger om kast på side 137* for at få instruktioner om at undgå kast.



ADVARSEL: Sav grene af en ad gangen. Vær forsigtig, når du fjerner små grene, og pas på ikke at save i buske eller mange små grene på samme tid. Små grene kan blive fanget i kæden og forhindre sikker brug af produktet.

Bemærk: Klip grene stykke for stykke, hvis det er nødvendigt.

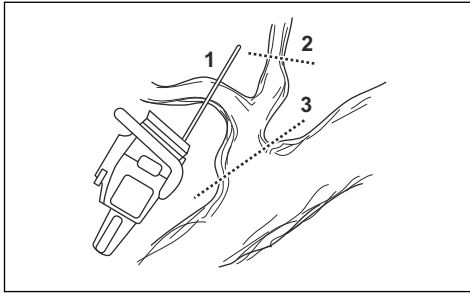

1. Fjern grenene på højre side af stammen.
 - a) Hold sværdet på højre side af stammen og hold produktets kabinet mod stammen.
 - b) Vælg den relevante savteknik til spændingen i grenen.

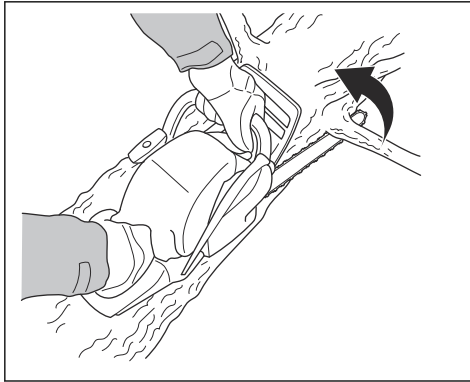

ADVARSEL: Hvis du ikke er sikker på, hvordan du skal skære grenen, skal du tale med en professionel motorsavsoperatør, før du fortsætter.

2. Fjern grenene i toppen af stammen.
 - a) Hvil produktet på stammen, og lad sværdet bevæge sig langs stammen.

- b) Sav med skubbende savkæde.

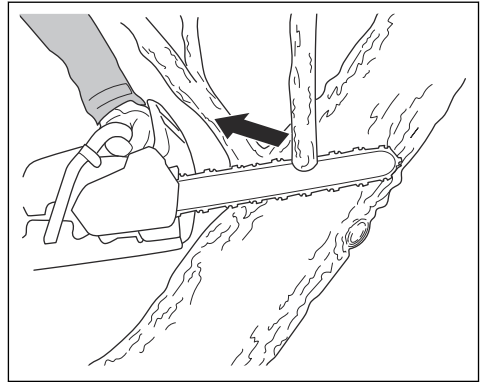

3. Fjern grenene på venstre side af stammen.
 - a) Vælg den relevante savteknik til spændingen i grenen.

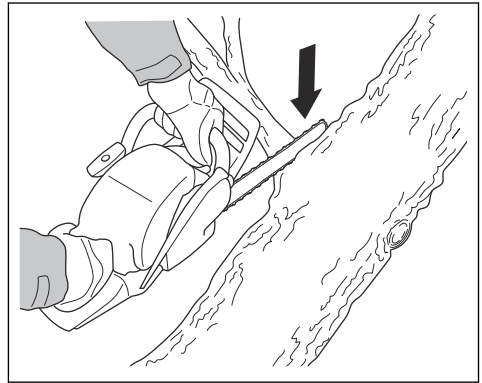

ADVARSEL: Hvis du ikke er sikker på, hvordan du skal skære grenen, skal du tale med en professionel motorsavsoperatør, før du fortsætter.

Se *Sådan saves i træer og grene, som befinder sig i spænd* på side 145 for at få oplysninger om, hvordan du skal save grene, som er under spænding.

Sådan anvendes træfældningsteknikken



ADVARSEL: Du skal have erfaring for at fælde et træ. Hvis det er muligt, så deltag i et kursus i betjening af motorsave. Tal med en erfaren operatør for at få mere at vide.

Sådan holdes sikker afstand

1. Sørg for, at personer omkring dig holder sikker afstand på mindst 2 1/2 træ længde.

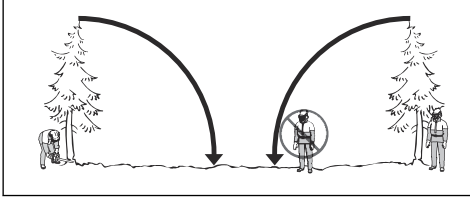

2. Sørg for, at der ikke befinder sig personer inden for dette risikoområde før og under fældning.

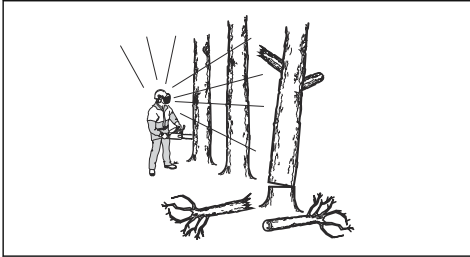

Sådan beregnes faldretningen

1. Undersøg, hvilken retning det er nødvendigt, at træet falder i. Målet er at fælde træet i en position, hvor du nemt kan afkviste og save i stammen. Det er også vigtigt, at du står stabilt på fødderne og kan bevæge dig sikkert omkring.



ADVARSEL: Hvis det er farligt eller ikke muligt at fælde træet i dets naturlige retning, skal du fælde træet i en anden retning.

2. Undersøg den naturlige faldretning af træet. F.eks. hældningen og bøjningen af træet, vindretning, placeringen af grene og vægten af sne.
3. Undersøg, om der er hindringer, f.eks. andre træer, kraftkabler, veje og/eller bygninger omkring.
4. Se efter tegn på skader og råd i stammen.



ADVARSEL: Råd i stammen kan indebære en risiko for, at træet falder, inden du er færdig med at save.

5. Sørg for, at træet ikke har nogle beskadigede eller døde grene, som kan falde ned og skade dig under fældningsarbejdet.

6. Du må ikke lade træet falde på et andet stående træ. Det er farligt og forbundet med meget stor ulykkesrisiko at fjerne et fastfældet træ. Se *Sådan frigøres et fastfældet træ på side 144.*

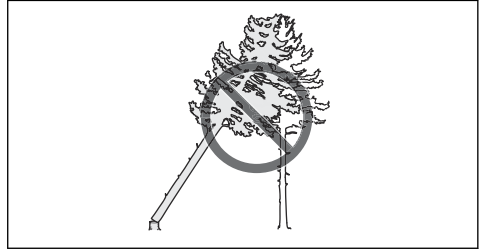

ADVARSEL: Ved kritiske fældninger skal du løfte dit hørevern, lige så snart savningen er afsluttet. Det er vigtigt, at du lytter efter lyde og advarselssignaler.

Sådan fjerner du stammen og forbereder din retrætevej

Klip alle grene fra skulderhøjde og ned.

1. Sav med undersiden af sværdet oppefra og ned. Sørg for, at træet er mellem dig og produktet.

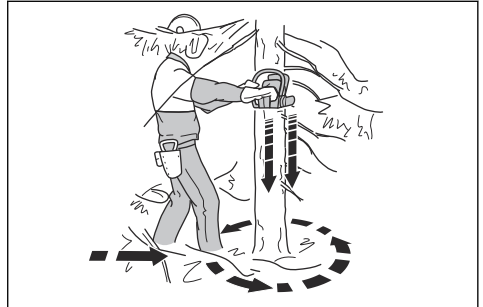

2. Ryd undervegetation fra arbejdsområdet rundt om træet. Fjern alle afskårne materialer fra arbejdsstedet.
3. Udfør en kontrol af området med hensyn til forhindringer som f.eks. sten, grene og huller. Du skal have en let fremkommelig retrætevej, når træet begynder at falde. Retrætevejen bør ligge ca. 135° væk fra faldretningen.

1. Risikoområdet
2. Retrætevejen
3. Fældningsretningen

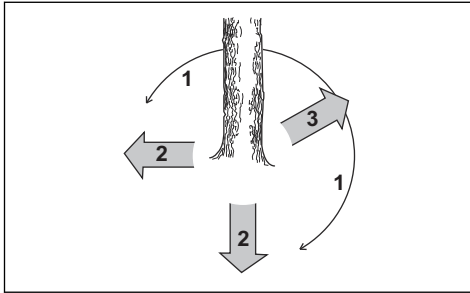

Sådan fælder man træer

Husqvarna anbefaler, at du laver retningssnit og derefter bruger sikkerhedshjørnemethoden, når du fælder et træ. Sikkerhedshjørnemethoden hjælper dig med at opnå et korrekt brudpunkt og styre faldretningen.



ADVARSEL: Undlad at fælde et træ med en diameter, der er mere end to gange større end sværdets længde. Til dette formål skal du have specialuddannelse.

Brudpunktet

Den vigtigste procedure under træfældning er at opnå det korrekte brudpunkt. Med et korrekt brudpunkt kan du styre faldretningen og sørge for, at fældningsproceduren er sikker.

Tykkelsen af brudpunktet skal være ens og minimum 10 % af træets diameter.



ADVARSEL: Hvis brudpunktet er forkejt eller for tyndt, har du ingen kontrol over faldretningen.

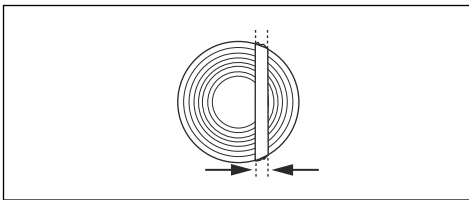

Sådan foretages retningssnittene

1. Kør retningssnittene $\frac{1}{4}$ af træets diameter. Lav en vinkel på 45° - 70° mellem overretningssnittet og underretningssnittet.

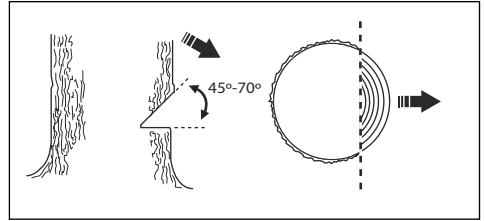

- a) Foretag overretningssnittet. Ret faldretningsmærket (1) for produktet ind efter træets faldretning (2). Hold dig bag produktet, og sørg for at have træet på din venstre side. Sav med trækende savkæde.
- b) Lav underretningssnittet. Sørg for, at enden af underretningssnittet er på samme sted i slutningen af overretningssnittet.

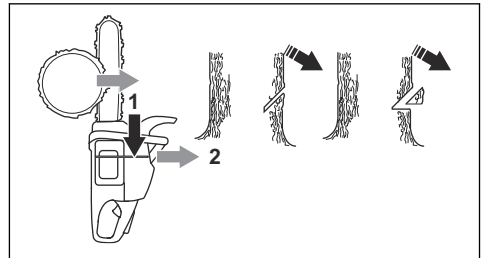

2. Sørg for, at underretningssnittet er vandret, og ved en vinkel på 90° ift. faldretningen.

Sådan bruges sikkerhedshjørnemethoden

Fældesnittet skal foretages en smule over retningssnittet.

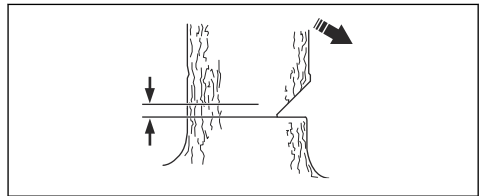

ADVARSEL: Vær forsigtig, når du saver med sværdets spids. Start med den nederste del af sværdets spids, når du foretager et stiksnit ind i stammen.

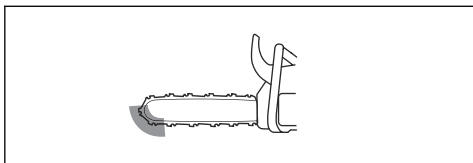

1. Hvis den effektive skærelængde er længere end træets diameter, foretages disse trin (a-d).
- Udfør et stiksnit lige ind i stammen for at fuldføre brudpunktets bredde.

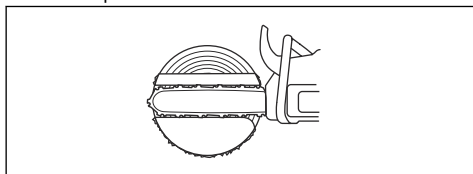

- Sav med undersiden, indtil der er $\frac{1}{3}$ af stammen tilbage.
- Træk sværdet 5-10 cm/2-4 tommer bagud.
- Skær gennem resten af stammen for at få et sikkert hjørne, der er 5-10 cm/2-4 tommer bredt.

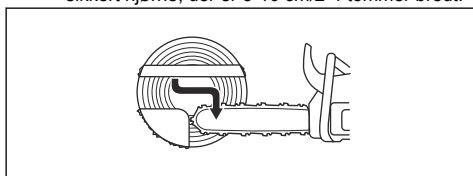

2. Hvis den effektive skærelængde er kortere end træets diameter, foretages disse trin (a-d).

- Udfør et stiksnit lige ind i stammen. Stiksnittet skal strække sig $\frac{3}{5}$ af træets diameter.
- Sav med undersiden gennem resten af stammen.

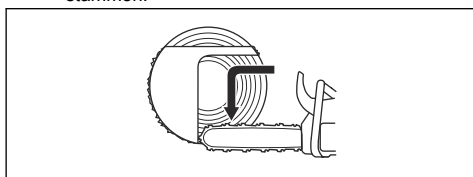

- Sav lige ind i stammen fra den anden side af træet for at fuldføre brudpunktets bredde.
- Sav med skubbende savkæde, indtil $\frac{1}{3}$ af stammen er tilbage, for at opnå det sikre hjørne.

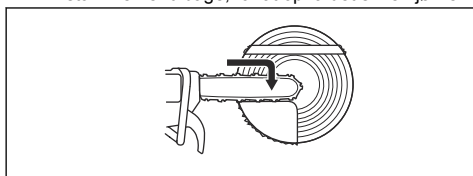

3. Slå en kile ind i savsnittet bagfra.

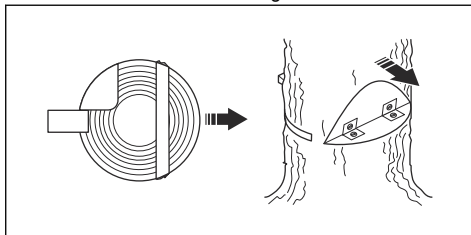

4. Sav hjørnet af for at få træet til at falde.

Bemærk: Hvis træet ikke falder, skal du slå på kilen, indtil det gør.

5. Når træet begynder at falde, skal du bruge retrætevejen til at bevæge dig væk fra træet. Flyt mindst 5 m væk fra træet.

Sådan frigøres et fastfældet træ



ADVARSEL: Det er meget farligt og forbundet med meget stor ulykkesrisiko at fjerne et fastfældet træ. Hold dig ude af risikoområdet, og forsøg ikke at fælde et fastfældet træ.

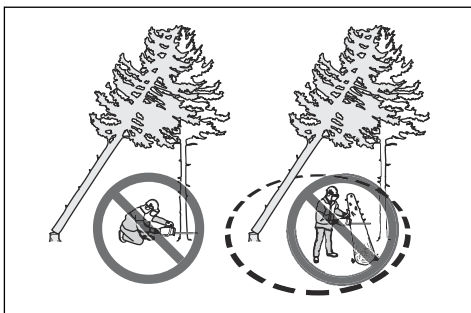

Den sikreste metode er at bruge et af følgende spil:

- Traktormonteret

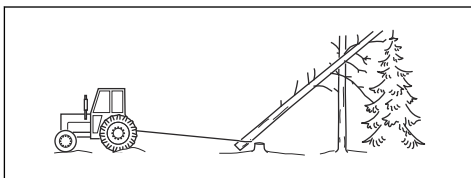

- Transportabel

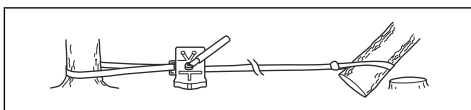

Sådan saves i træer og grene, som befinder sig i spænd

1. Find ud af, hvilken side af træet eller grenen, der er i spænd.
2. Find ud af, hvor punktet med mest spænding er.

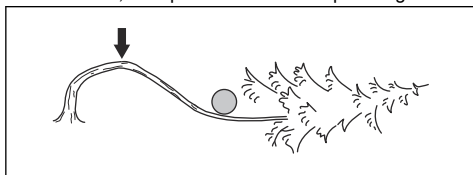

3. Undersøg, hvad der er den sikreste procedure for at udløse spændingen.

Bemærk: I nogle situationer er den eneste sikre procedure at bruge et spil og ikke dit produkt.

4. Hold dig på et sted, hvor træet eller grenen ikke kan ramme dig, når spændingen udløses.

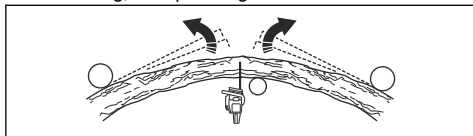

5. Lav et eller flere savsnit med tilstrækkelig dybde til at mindske spændingen. Sav ved eller i nærheden af punktet med maksimal spænding. Få træet eller grenen til at knække af ved punktet med maksimal spænding.

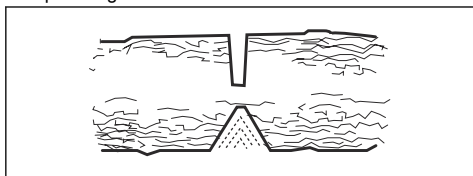

ADVARSEL: Sav ikke helt igennem et træ eller en gren, der er i spænd.



ADVARSEL: Vær forsigtig, når du saver i et træ, der er i spænd. Der er risiko for, at træet bevæger sig hurtigt før eller efter, at du saver i det. Der kan forekomme alvorlig personskade, hvis du er i forkert position, eller hvis du saver forkert.

6. Hvis du skal save tværs igennem træet/grenen, skal du lave 2 til 3 snit 1 tomme fra hinanden og med en dybde på 2 tommer.

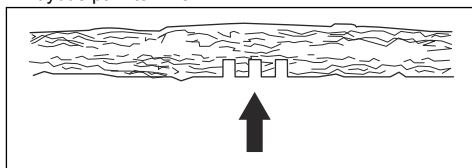

7. Fortsæt med at save mere ind i træet, indtil træet/grenen bøjer og spændingen udløses.

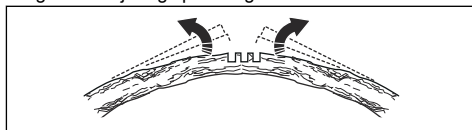

8. Sav træet/grenen fra den modsatte side af bøjningen, efter at spændingen er udløst.

Vedligeholdelse

Indledning



ADVARSEL: Læs og forstå sikkerhedskapitlet, før du udfører vedligeholdelse på produktet.

Vedligeholdelsesskema

Dagligt eftersyn	Ugentlig vedligeholdelse	Månedlig vedligeholdelse
Rengør de udvendige dele af produktet, og sørg for, at der ikke er olie på håndtagene.	Rens kølesystemet. Se <i>Sådan rengøres kølesystemet på side 156</i> .	Kontroller bremsebåndet. Se <i>Sådan kontrolleres bremsebåndet på side 147</i> .

Dagligt eftersyn	Ugentlig vedligeholdelse	Månedlig vedligeholdelse
Kontrollér gasreguleringen og gasreguleringslåsen. Se <i>Sådan kontrolleres gasreguleringen og gasreguleringslåsen på side 147.</i>	Kontrollér starteren, startsnoren og returfjederen.	Kontrollér koblingsmidten, koblingstromlen og koblingsfjederen.
Sørg for, at der ikke er skader på vibrationsdæmpningsenhederne.	Smør nålelejet. Se <i>Sådan smøres nålelejet på side 154.</i>	Rens tændrøret. Se <i>Sådan kontrolleres tændrøret på side 151.</i>
Rengør og kontrollér kædebremseren. Se <i>Sådan foretages kontrol af kastbeskyttelsen og savkædebremseren på side 147.</i>	Fjern ujævnheder fra kanterne af sværdet. Se <i>Sådan kontrolleres sværdet på side 154.</i>	Rengør karburatorens udvendige dele.
Kontrollér kædefangeren. Se <i>Sådan foretages en kontrol af kædefangeren på side 148.</i>	Rengør eller udskift gnistfangerskærmen på lyddæmperen. Se <i>Sådan kontrolleres lyddæmperen på side 148.</i>	Kontrollér brændstoffilteret og brændstofslangen. Udskift om nødvendigt.
Drej sværdet, kontrollér smørehullet, og rengør sporet i sværdet. Se <i>Sådan kontrolleres sværdet på side 154.</i>	Rengør området omkring karburatoren.	Udfør en kontrol af alle kabler og forbindelser.
Sørg for, at sværdet og savkæden får tilstrækkelig med olie.	Rengør eller udskift luftfilteret. Se <i>Sådan rengøres luftfilteret på side 150.</i>	Tøm brændstoftanken.
Kontrollér savkæden. Se <i>Sådan skærpes savkæden på side 151.</i>	Rengør mellem cylinderribberne.	Tøm olietanken.
Fil savkæden og kontrollér dens spænding. Se <i>Sådan justerer du spændingen på savkæden på side 153.</i>		
Kontrollér kædedrivhjulet. Se <i>Sådan foretages en kontrol af spur-drivhjulet på side 154.</i>		
Rengør luftindtaget på starteren.		
Sørg for, at møtrikker og skruer er strammede.		
Kontrollér stopkontakten. Se <i>Sådan kontrolleres start/stop-kontakten på side 148.</i>		
Kontrollér, at hverken motor, tank eller brændstoffør lækker brændstof.		
Sørg for, at savkæden ikke drejer, mens motoren kører i tomgang.		
Sørg for, at der ikke er skader på højrehåndsbekskyttelsen.		
Sørg for, at lyddæmperen er tilsluttet korrekt, er uden skader og at ingen af lyddæmperens dele mangler.		

Vedligeholdelse og eftersyn af sikkerhedsanordninger på produktet

Sådan kontrolleres bremsebåndet

1. Rens kædebremsen og koblingstromlen for spåner, harpiks og snavs med en børste. Snavs og slitage kan få bremsen til at fungere dårligere.

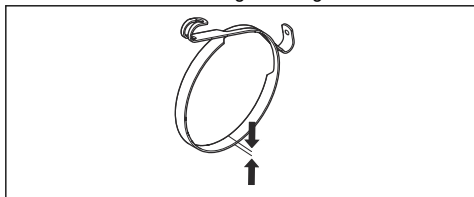

2. Kontrollér bremsebåndet. Bremsebåndet skal være mindst 0,6 mm (0,024") tykt på det tyndeste sted.

Sådan foretages kontrol af kastbeskyttelsen og savkædebremsen

1. Kontrollér, at kastbeskyttelsen ikke er beskadiget, og at der ikke er nogen defekter, f.eks. materialerevner.
2. Sørg for, at kastbeskyttelsen bevæger sig frit, og at den er sikkert fastgjort til koblingsdækslet.

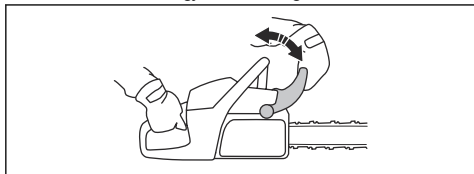

3. Hold produktet med 2 hænder over en træstub eller et andet stabilt underlag.



ADVARSEL: Motoren skal være standset.

4. Slip det forreste håndtag, og lad sværdspidsen falde ned på stubben.

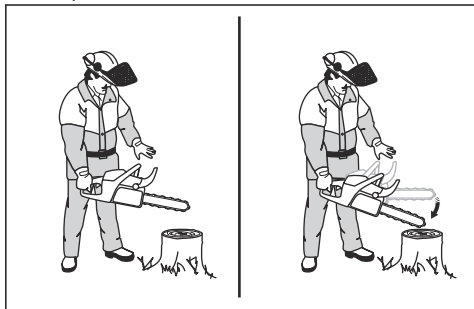

5. Kontrollér, om kædebremsen indkobles, når sværdspidsen rammer stubben.

Sådan foretages en kontrol af kædebremsen

1. Start produktet. Se *Sådan startes produktet på side 138* for yderligere vejledning.



ADVARSEL: Sørg for, at savkæden ikke er i kontakt med jorden eller noget andet.

2. Hold godt fast på produktet.
3. Giv fuld gas, og vip venstre håndled mod kastbeskyttelsen for at aktivere kædebremsen. Savkæden skal stoppe øjeblikkeligt.

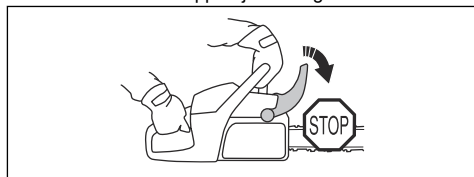

ADVARSEL: Slip ikke det forreste håndtag.

Sådan kontrolleres gasreguleringen og gasreguleringslåsen

1. Kontrollér, at gasreguleringen og gasreguleringslåsen bevæger sig frit, og at returfederen fungerer korrekt.

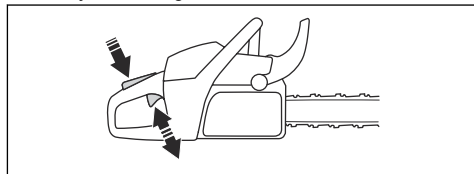

2. Tryk låsen på gasreguleringslåsen ned, og sørg for, at den går tilbage til sin oprindelige position, når du slipper den.

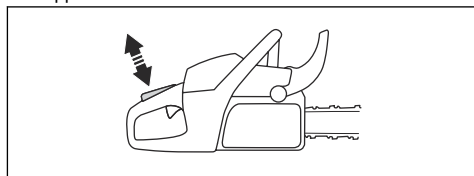

3. Kontrollér, at gasreguleringen er låst i tomgangsstilling, når gasreguleringslåsen slippes.

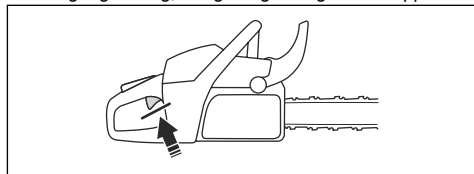

4. Start motorsaven og giv fuld gas.
5. Slip gasreguleringen, og sørg for, at savkæden standser, og at den bliver stående stille.



ADVARSEL: Hvis savkæden roterer med gasreguleringen i tomgangsposition, skal du kontakte din serviceforhandler.

Sådan foretages en kontrol af kædefangeren

1. Sørg for, at der ikke er skader på kædefangeren.
2. Kontrollér, at kædefangeren er stabil og fastgjort til produktets kabinet.

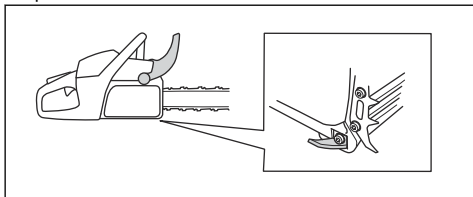

Sådan kontrolleres højrehandsbeskyttelsen

- Kontrollér, at kastbeskyttelsen ikke er beskadiget, og at der ikke er nogen defekter, f.eks. materialerevner.

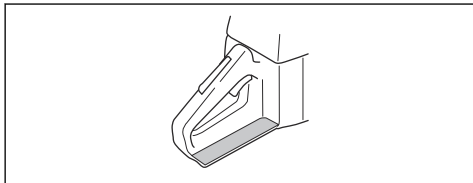

Sådan kontrolleres vibrationsdæmpningssystemet

1. Sørg for, at der ikke er revner på og deformation af vibrationsdæmpningsenhederne.
2. Kontrollér, at vibrationsdæmpningsenhederne er korrekt forankret til motorenheden og håndtagsenheden.

Se *Produktoversigt på side 124* for at få oplysninger om, hvor vibrationsdæmpningssystemet er på dit produkt.

Sådan kontrolleres start/stop-kontakten

1. Start motoren.
2. Tryk start/stop-kontakten nedad mod STOP-positionen. Motoren skal standse.

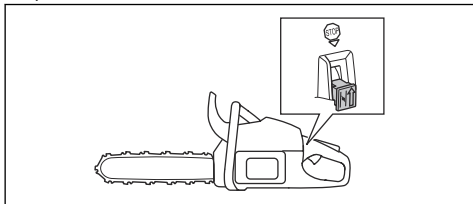

Sådan kontrolleres lyddæmperen



ADVARSEL: Brug aldrig et produkt med en defekt lyddæmper eller en lyddæmper, der er i dårlig stand.



ADVARSEL: Brug ikke produktet, hvis gnistfangerskærmen på lyddæmperen mangler eller er defekt.

1. Efterse lyddæmperen for skader og defekter.
2. Sørg for, at lyddæmperen er korrekt monteret på produktet.

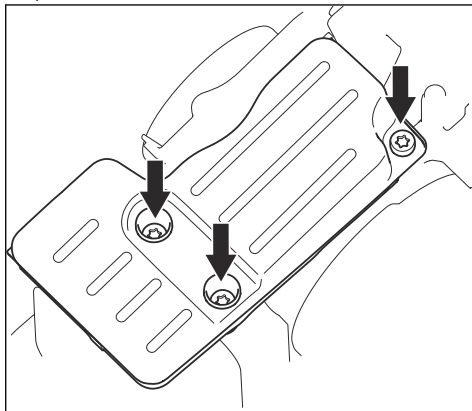

3. Hvis dit produkt har en speciel gnistfangerskærm, skal den rengøres ugentligt.

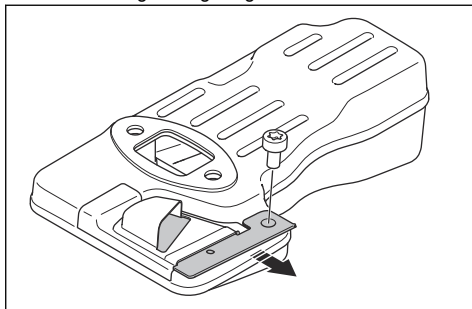

4. Udskift gnistfangerskærmen, hvis den er beskadiget.



BEMÆRK: Hvis gnistfangerskærmen er blokeret, overophedes produktet med skader på cylinderen og stemplet til følge.

AutoTune™

Produktet har funktionen AutoTune™, der justerer karburatoren automatisk, som giver den bedst mulige justering. AutoTune™ lader motoren tilpasse sig efter

vejrforholdene, højdeforhold, benzin og typen af totaktsolie.



BEMÆRK: Hvis AutoTune™ ikke fungerer korrekt, skal du kontakte din servicetekniker. Produktet justerer korrekt, når det er blevet tanket op nogle gange.

Sådan udskiftes en ødelagt eller slidt startsnor

1. Løsn skruerne på starterhuset.
2. Tag starterhuset af.

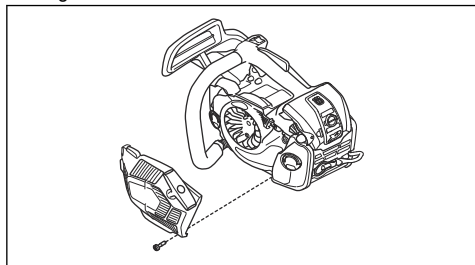

3. Træk ud i startsnoren ca. 30 cm/12 tommer, og sæt den i hakket på remskiven.

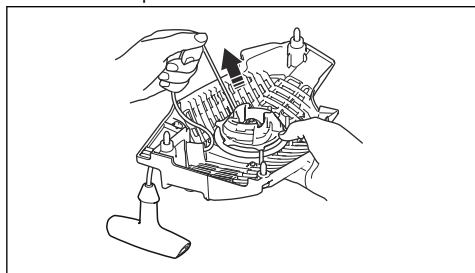

4. Lad remskiven rotere langsomt bagud for at frigøre returfjederen.

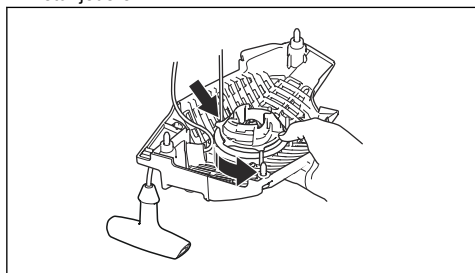

5. Fjern skruen og skiven (A), og fjern remskiven (B).

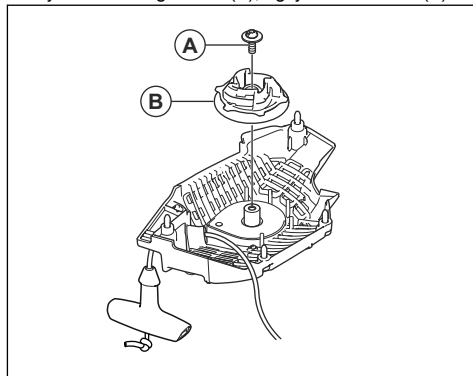

6. Hold startsnorens håndgreb.
7. Træk i startsnoren, indtil 1 cm af fjederstyret vises. Samtidig skal du trykke ned på starthåndtagets dæksel og tage det af starthåndtaget.

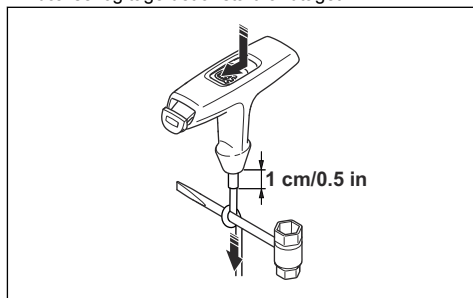

Bemærk: Hvis startsnoren er knækket i starthåndtaget, skal du skubbe starthåndtagets dæksel ned. Brug gaffelnøglen til at fjerne starthåndtagets dæksel.

8. Fastgør en ny startsnor på remskiven. Vikl startsnoren ca. 3 omgange rundt om remskiven.
9. Montér remskiven på returfjederen. Enden af returfjederen skal gribe ind i remskiven.
10. Montér skruen i remskivens centrum.

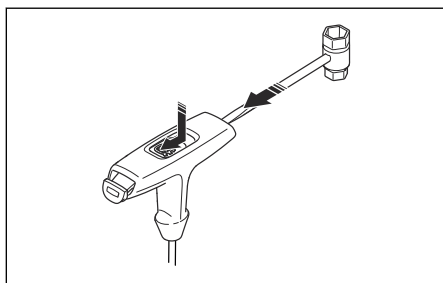

11. Træk startsnoren gennem hullet i starterhuset, starthåndtaget og fjederstyret.
12. Lav en knude 1 cm/0,5 tomme (A) fra enden af startsnoren.
13. Fastgør snorens ende på startsnoren parallelt med knuden.
14. Skub knuden ned på plads i fjederstyret (B).

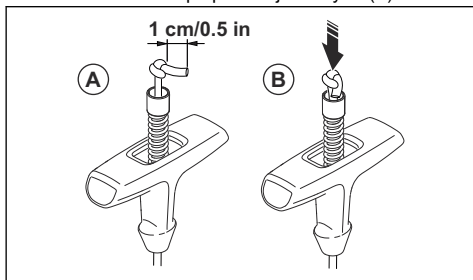

15. Træk i startsnoren, indtil 1 cm af fjederstyret vises. Monér samtidigt starthåndtagets dæksel.

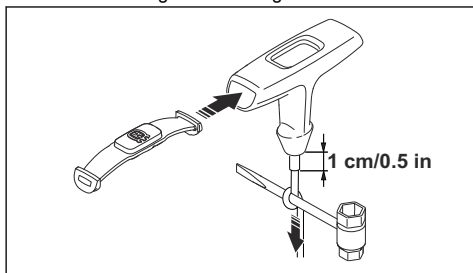

Sådan spændes returfejderen

1. Sæt startsnoren i rillen på remskiven.
2. Drej starterens remskive ca. 2 omgange med uret.
3. Sæt tommelfingeren på skiven.
4. Træk i starthåndtaget, og træk startsnoren helt ud.
5. Flyt tommelfingeren, og slip startsnoren.
6. Sørg for, at du kan dreje remskiven ½ omdrejning, når startsnoren er trukket helt ud.

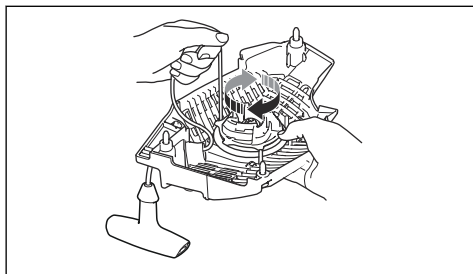

Sådan monteres starterhuset på produktet

1. Træk startsnoren ud, og placer starteren mod krumtaphuset.
2. Slip langsomt startsnoren, indtil starthagerne griber fat i snorehjulet.
3. Spænd skrueerne, som holder starteren.

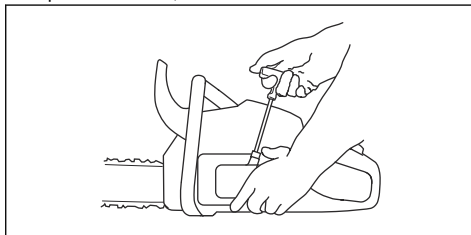

Sådan rengøres luftfilteret

Rens regelmæssigt luftfilteret for snavs og støv. Dette forhindrer karburatorfej, startproblemer, tab af motoreffekt, slitage på motordelene og et højere brændstofforbrug end normalt.

1. Fjern luftfilterdækslet og luftfiltret.
2. Børst eller ryst luftfilteret rent. Brug rengøringsmiddel og vand til at rengøre det helt.

Bemærk: Et luftfilter, der har været brugt i lang tid, kan ikke blive helt rent. Udskift luftfilteret regelmæssigt, og udskift altid et defekt luftfilter.

3. Sæt luftfilteret på igen, og sørg for, at luftfilteret slutter helt tæt mod filterholderen.

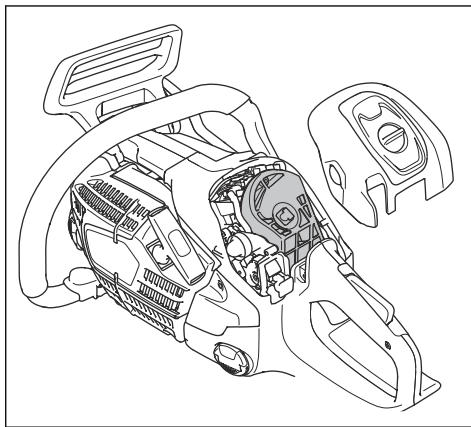

Bemærk: På grund af forskellige arbejdsforhold, vejr og årstid kan dit produkt bruges sammen med forskellige typer luftfilter. Spørg en serviceforhandler for at få yderligere oplysninger.

Sådan kontrolleres tændrøret



BEMÆRK: Brug det anbefalede tændrør. Se *Tekniske data på side 158*. Et forkert tændrør kan medføre skader på produktet.

1. Hvis det er vanskeligt at starte produktet, betjene det eller hvis det kører i tomgangshastighed, skal du undersøge, om der er uønsket materiale i tændrøret. Følg disse trin for at mindske risikoen for uønsket materiale på tændrørets elektroder:
 - a) sørg for, at brændstofblandingen er korrekt.
 - b) sørg for, at luftfilteret er rent.
2. Rengør tændrøret, hvis det er snavset.
3. Sørg for, at elektrodeafstanden er 0.65 mm/0.026 in.

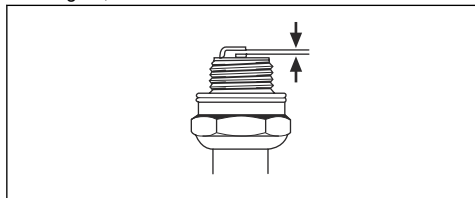

4. Udskift tændrøret hver måned eller oftere, hvis det er nødvendigt.

Sådan skærpes savkæden

Information om sværdet og savkæden



ADVARSEL: Brug beskyttelseshandsker, når du bruger eller udfører vedligeholdelse på savkæden. En savkæde, der ikke bevæger sig, kan også forårsage skader.

Udskift slidte eller beskadigede sværd eller savkæder med de kombinationer af sværd og savkæder, der anbefales af Husqvarna. Dette er nødvendigt for at opretholde produktets sikkerhedsfunktioner. Se *Tilbehør på side 159* for en liste over reservesværd og kædekompositioner, vi anbefaler.

- Sværdets længde, tommer/cm. Oplysninger om sværdets længde kan som regel findes på den fjerne ende af sværdet.

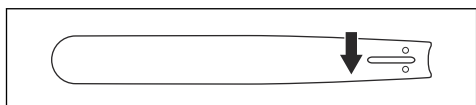

- Antal tænder i næsehjulet (T).

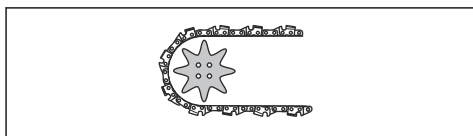

- Kædedeling, tommer. Afstanden mellem drivleddene og savkæden skal justeres ind efter afstanden mellem tænderne på sværdets næsehjul og drivhjulet.

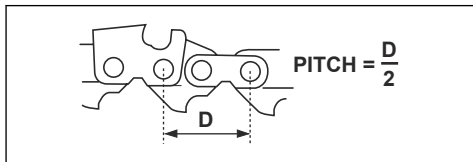

- Antal drivled (stk.). Antallet af drivled bestemmes af typen af sværd.

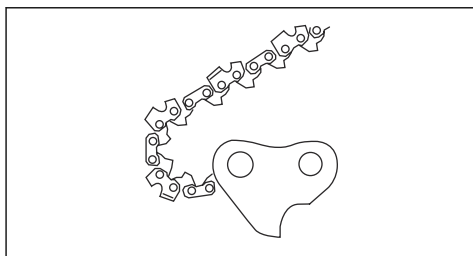

- Sværdsporsbredde, tommer/mm. Sporsbredden i sværdet skal være den samme som bredden af kædens drivled.

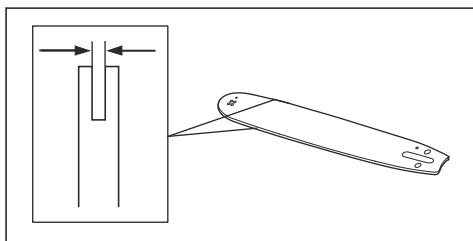

- Savkædeoliehul og hul til kædestrammertap. Sværdet skal fugtes med produktet.

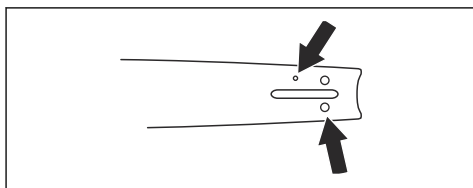

- Drivledsbredde, mm/tommer

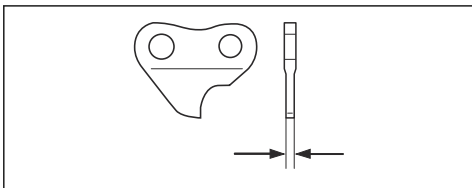

Generelle oplysninger om, hvordan du filer skæretøjet

Benyt aldrig en sløv savkæde. Hvis savkæden er sløv, skal du påføre mere tryk for at skubbe sværdet gennem træet. Hvis savkæden er meget sløv, er der ingen træspåner, men savsmuld.

En skarp savkæde æder sig gennem træet, og træspånerne bliver lange og tykke.

Skæretanden (A) og dybdemåleren (B) udgør tilsammen den skærende del af savkæden, skæret. Højdeforskellen mellem de to udgør skæredybden (dybdemålerindstilling).

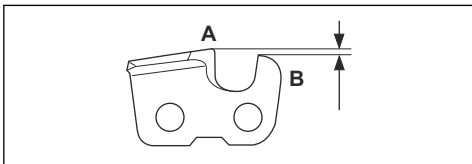

Ved filing af skæret skal du tænke på følgende:

- Filevinkel.

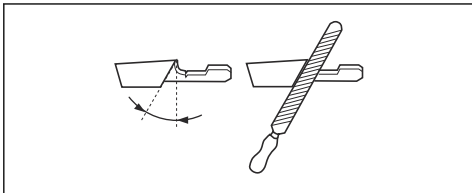

- Skærevinkel.

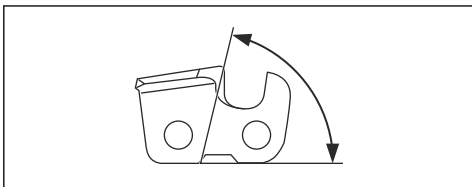

- Filestilling.

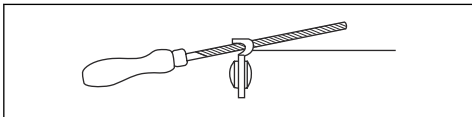

- Rundfildiameter.

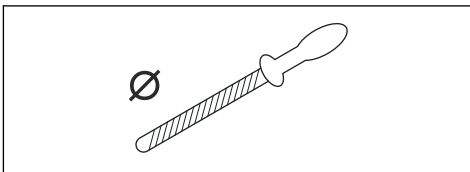

Det er ikke nemt at file en savkæde korrekt uden det rette udstyr. Brug Husqvarna ryttermål. Dette vil hjælpe dig med at bevare maksimal skærekapacitet og minimum risiko for kast.



ADVARSEL: Styrken af et kast øges meget, hvis du ikke følger instruktionerne vedrørende filing.

Bemærk: Se *Sådan filer du skæretøjet på side 152* for at få oplysninger om filing af savkæden.

Sådan filer du skæretøjet

1. Brug en rundfil og et ryttermål til at file skæretænderne.

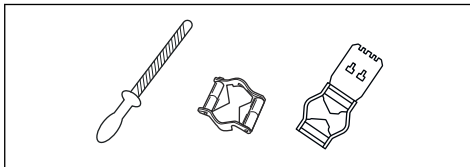

Bemærk: Se *Opfyldningsudstyr og filevinkler på side 160* for at få oplysninger om, hvilket ryttermål, Husqvarna anbefaler til din savkæde.

2. Sæt ryttermålet korrekt på skæretøjet. Se vejledningen, der leveres med ryttermålet.
3. Flyt filen fra den indvendige side af skæretænderne og ud. Reducer trykket på trækket i savkæden.

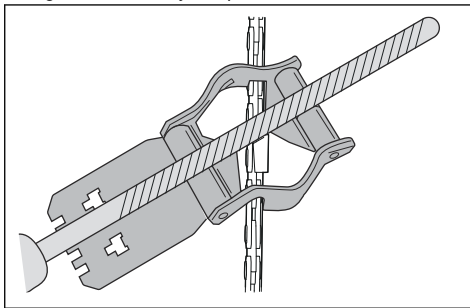

4. Fjern materiale fra den ene side af skæretænderne.
5. Vend produktet, og fjern materiale fra den anden side.
6. Sørg for, at alle skæretænderne har samme længde.

Generelle oplysninger om, hvordan du justerer rytterhøjden

Rytterhøjden (C) reduceres, når du filer skæretanden (A). For at bevare maksimal skærekapacitet skal du fjerne filningsmaterialer fra rytermålet (B) for at modtage den anbefalede rytterhøjde. Se *Opfyldningsudstyr og filevinkler på side 160* for vejledning om, hvordan du opnår den korrekte rytterhøjde for din savkæde.

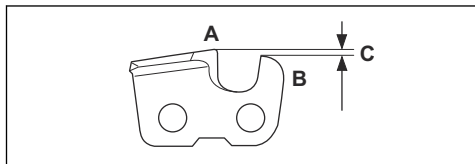

ADVARSEL: Hvis rytterhøjden er for stor, øges risikoen for kast!

Sådan justeres rytterhøjde

Før du justerer rytterhøjden eller filer skærene, skal du se *Sådan filer du skæretøjet på side 152* for yderligere oplysninger. Vi anbefaler, at du justerer rytterhøjden efter hver tredje savkædefiling.

Vi anbefaler, at du anvender vores dybdemåleværktøj, så du er sikker på at modtage den korrekte rytterhøjde og den rigtige vinkel på rytterhøjden.

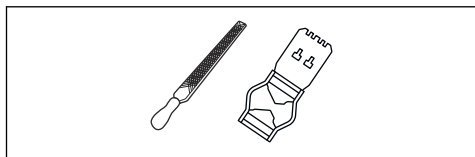

1. Brug en fladfil og et dybdemåleværktøj til at justere rytterhøjden. Brug kun Husqvarna-dybdemåleværktøj, så du er sikker på at få de korrekte indstillinger for rytterhøjde og den rigtige vinkel på rytterhøjden.
2. Placer dybdemåleværktøjet på savkæden.

Bemærk: Se dybdemåleværktøjets emballage for yderligere oplysninger om, hvordan du bruger værktøjet.

3. Brug fladfilen til at fjerne den del af rytermålet, der stikker ud gennem dybdemåleværktøjet.

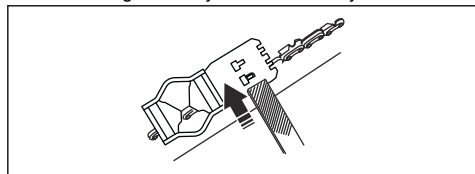

Sådan justerer du spændingen på savkæden



ADVARSEL: En savkæde uden den korrekte spænding kan løsnes fra sværdet og forårsage alvorlig personskade eller dødsfald.

En savkæde bliver længere, når du bruger den. Juster savkæden regelmæssigt.

1. Løsn de sværdmøtrikker, som låser koblingsdækslet/kædebremsen. Brug en topnøgle.

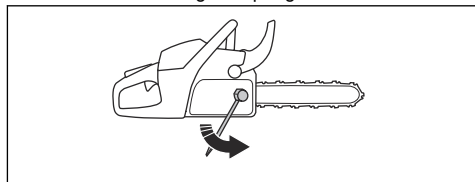

Bemærk: Visse modeller har kun én sværdmøtrik.

2. Spænd sværdmøtrikkerne med hånden, så hårdt du kan.
3. Løft forenden af sværdet, og drej kædestrammerskruen. Brug en topnøgle.
4. Spænd savkæden, indtil den slutter tæt mod sværdet, men stadig kan bevæges.

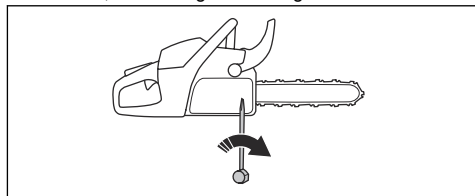

5. Spænd sværdmøtrikkerne med topnøglen, og løft forenden af sværdet på samme tid.
6. Kontrollér, at savkæden let kan trækkes rundt med hånden, og at den ikke hænger ned fra sværdet.

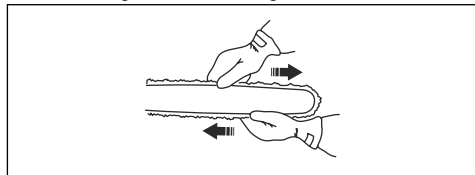

Bemærk: Se *Produktoversigt på side 124* for at se placeringen af kædestrammerskruen på dit produkt.

Sådan kontrolleres savkædesmøringen

1. Start produktet, og lad det køre ved $\frac{3}{4}$ af fuld gas. Hold sværdet ca. 20 cm over en lys flade.

2. Hvis savkædesmøringen er korrekt, vil du se en klar oliestreg på overfladen efter 1 minut.

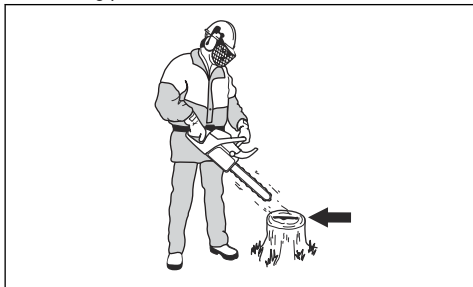

3. Hvis savkædesmøringen ikke fungerer korrekt, skal du kontrollere sværdet. Se *Sådan kontrolleres sværdet på side 154* for yderligere vejledning. Kontakt en serviceforhandler, hvis vedligeholdelsestrinene ikke hjælper.

Sådan foretages en kontrol af spur-drivhjulet

Koblingstromlen har et spur-drivhjul, som er svejset på koblingstromlen.

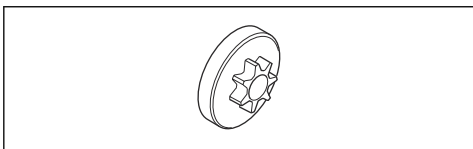

- Udfør regelmæssigt en visuel kontrol af slitageniveauet på spur-drivhjulet. Udskift koblingstromlen med spur-drivhjulet, hvis der er for megen slitage.

Sådan smøres nålelejet

1. Træk kastbeskyttelsen bagud for at deaktivere kædebremsen.
2. Løsn sværdmøtrikkerne, og fjern koblingsdækslet.

Bemærk: Visse modeller har kun én sværdmøtrik.

3. Placer produktet på en plan overflade med koblingstromlen opad.

4. Smør nålelejet med en fedtsprøjte. Brug motorolie eller leje-fedt af høj kvalitet.

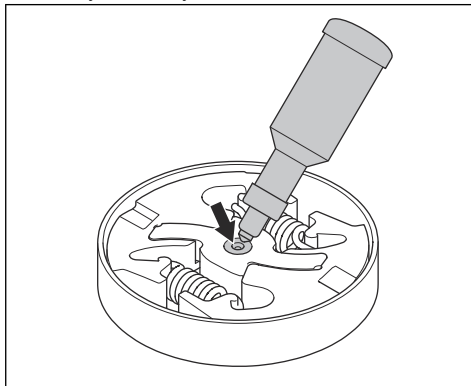

Sådan efterses skæreudstyret

1. Kontrollér, at der ikke er revner i nitter og led, og at ingen nitter er løse. Udskift dem, hvis det er nødvendigt.

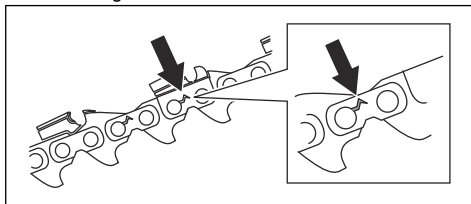

2. Kontrollér, at savkæden er nem at bøje. Udskift savkæden, hvis den er stiv.
3. Sammenlign savkæden med en ny savkæde for at afgøre, om nitter og led er slidte.
4. Udskift savkæden, når den længste del af skæretanden er mindre end 4 mm. Udskift også kæden, hvis der er revner i skærene.

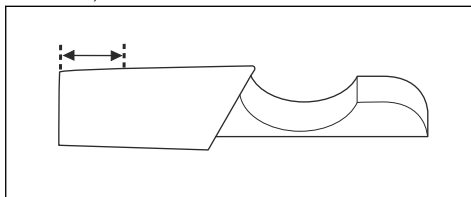

Sådan kontrolleres sværdet

1. Sørg for, at oliekanalen ikke er tilstoppet. Rengør den, hvis det er nødvendigt.

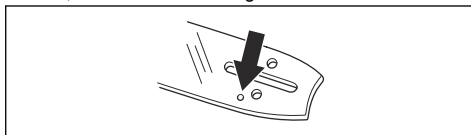

2. Undersøg, om der er ujævnheder på sværdets kanter. Fjern ujævnheder med en fil.

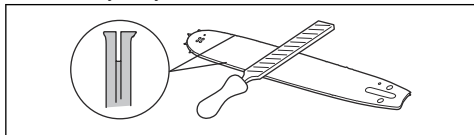

3. Rengør sporet på sværdet.

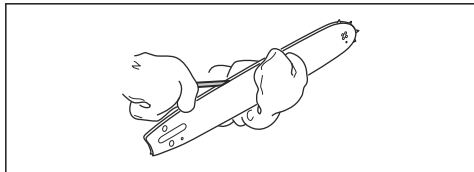

4. Undersøg sporet i sværdet for slitage. Udskift sværdet, hvis det er nødvendigt.

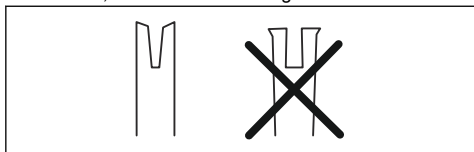

5. Undersøg, om sværdspidsen er ujævn eller meget slidt.

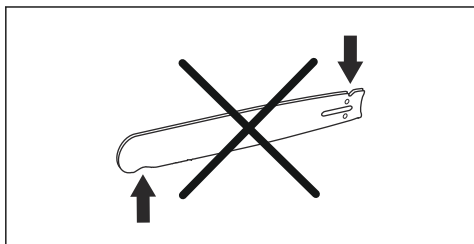

6. Kontrollér, at sværdets næsehjul bevæger sig frit, og at smørehullet på sværdets næsehjul ikke er blokeret. Rens og smør, hvis det er nødvendigt.

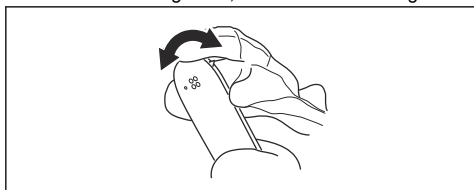

7. Drej sværdet dagligt for at forlænge dets levetid.

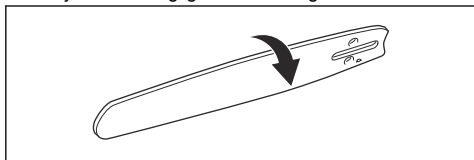

Sådan udføres vedligeholdelse på brændstoftanken og kædeolietanken

- Tøm og rengør brændstoftanken og kædeolietanken regelmæssigt.
- Udskift brændstoffilteret årligt eller oftere, hvis det er nødvendigt.



BEMÆRK: Forureninger i tankene forårsager driftsforstyrrelser.

Sådan justeres kædeoliestrømmen



ADVARSEL: Stop motoren, før du foretager justeringer af oliepumpen.

1. Drej justeringsskruen på oliepumpen. Brug en skruetrækker eller gaffelnøgle.
 - a) Skru justerskruen med uret for at reducere kædeoliestrømmen.
 - b) Skru justerskruen mod uret for at øge kædeoliestrømmen.

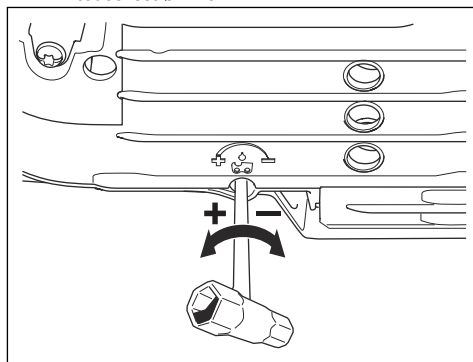

Luftrensningssystem

AirInjection™ er et centrifugalluftrensningssystem, der fjerner støv og snavs, inden partiklerne fanges af

luftfilteret. AirInjection™ forlænger levetiden for luftfilteret og motoren.

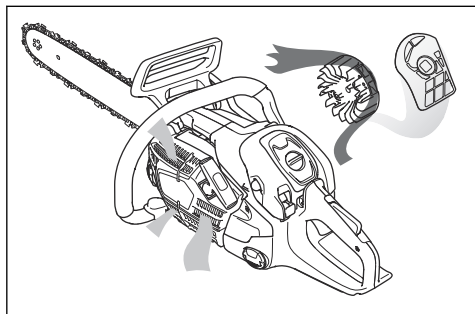

1. Rengør kølesystemet med en børste hver uge eller oftere, hvis det er nødvendigt.
2. Sørg for, at kølesystemet ikke er snavset eller tilstoppet.



BEMÆRK: Et snavset eller tilstoppet kølesystem kan medføre overophedning af produktet, hvilket kan forårsage skade på produktet.

Sådan rengøres kølesystemet

Kølesystemet holder motortemperaturen ned. Kølesystemet omfatter luftindtaget på starteren (A), hagerne på svinghjulet (B), køleribberne på cylinderen (C), kølekanalen (D) og cylinderdækslet (E).

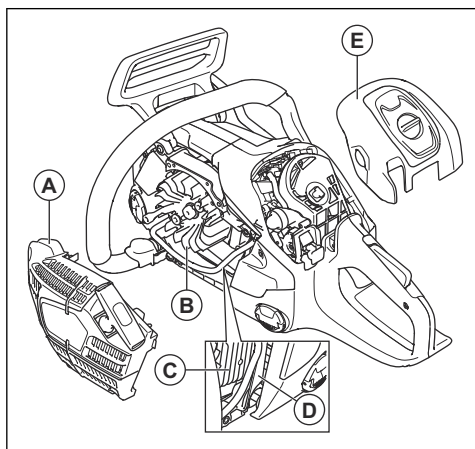

Fejlfinding

Motoren starter ikke

Del af produktet, der skal undersøges	Mulig årsag	Handling
Starthager	Starthagerne er blokerede.	Juster eller udskift starthager.
		Rengør omkring spærhagerne.
		Kontakt et godkendt serviceværksted.

Del af produktet, der skal undersøges	Mulig årsag	Handling
Brændstoftank	Forkert brændstoftype.	Tøm brændstoftanken, og påfyld det rigtige brændstof.
	Brændstoftanken er fyldt med kædeolie.	Hvis du har forsøgt at starte produktet, skal du kontakte en serviceforhandler. Hvis du ikke har forsøgt at starte produktet, skal du tømme brændstoftanken.
Tænding, ingen gnist	Tændrøret er snavset eller vådt.	Sørg for, at tændrøret er tørt og rent.
	Elektrodeafstanden er forkert.	Rens tændrøret. Sørg for, at elektrodeafstand og tændrør er korrekte, og at der bruges den korrekte, anbefalede tændrørstype eller en tilsvarende. Se <i>Tekniske data på side 158</i> for den korrekte elektrodeafstand.
Tændrør og cylinder	Tændrøret er løst.	Spænd tændrøret.
	Motoren er druknet på grund af gentagne starter med startplacering efter tænding.	Fjern og rengør tændrøret. Læg produktet på siden med tændrørsborinen væk fra dig. Træk i startsnoren 6-8 gange. Monter tændrøret, og start produktet. Se <i>Sådan startes produktet på side 138</i> .

Motoren starter, men stopper igen

Del af produktet, der skal undersøges	Mulig årsag	Handling
Brændstoftank	Forkert brændstoftype.	Tøm brændstoftanken, og påfyld det rigtige brændstof.
Karburator	Tomgangshastigheden er forkert	Kontakt din serviceforhandler.
Luftfilter	Tilstoppet luftfilter.	Rengør eller udskift luftfilteret.
Brændstoffilter	Tilstoppet brændstoffilter.	Udskift brændstoffilteret.

Transport og opbevaring

Transport og opbevaring

- Ved opbevaring og transport af produktet og brændstoffet, skal du sørge for, at der ikke er utætheder eller dampe. Gnister eller åben ild, f.eks. fra elektriske enheder eller kedler, kan starte en brand.
- Brug altid godkendte beholdere til opbevaring og transport af brændstof.
- Tøm brændstoftanken og kædeolietanken før transport eller før langtidsopbevaring. Bortskaf brændstoffet og kædeolien på en lokal miljøstation.
- Brug transportafskærmningen på produktet for at forhindre personskader eller skader på produktet. En savkæde, der ikke bevæger sig, kan også forårsage alvorlige skader.
- Fjern tændrørshætten fra tændrøret og aktiver kædebremsen.
- Fastspænd produktet sikkert under transporten.

Sådan klargøres dit produkt til langtidsoptbevaring

1. Stands produktet, og lad det køle af, inden du skiller det ad.
2. Adskil og rengør savkæden og sporet i sværdet.



BEMÆRK: Hvis savkæden og sværdet ikke rengøres, de kan blive stive eller blokerede.

3. Fastgør transportafskærmningen.
4. Rengør produktet. Se *Vedligeholdelsesskema på side 145* for yderligere vejledning.
5. Foretag et komplet serviceeftersyn af produktet.

Tekniske data

Tekniske data

	540XP Mark III
Motor	
Cylindervolumen, cm ³	39,1
Cylinderboring, Ø mm	40
Slaglængde, mm	31,1
Omdrejningstal i tomgang, o/min.	3000
Maks. motoreffekt iht. ISO 7293, kW/hk ved o/min.	1,9/2,6 ved 10500
Tændingsystem ¹³	
Tændrør	NGK CMR7H
Elektrodeafstand, mm	0,65
Brændstof-/smøresystem	
Brændstoftankens kapacitet, liter/cm ³	0,37/370
Olietankens kapacitet, liter/cm ³	0,23/230
Type af oliepumpe	Justerbar
Vægt	
Vægt, kg	4,1
Støjmissioner ¹⁴	
Lydeffektniveau, målt dB(A)	111
Lydeffektniveau, garanteret L _{WA} dB(A)	112
Lydniveauer ¹⁵	
Ækvivalent lydtrykniveau ved brugerens øre, dB(A)	103

¹³ Brug altid anbefalet tændrørstype! Forkert tændrør kan ødelægge stempel/cylinder.

¹⁴ Støjmissioner til omgivelserne målt som lydeffekt (LWA) i henhold til EF-direktiv 2000/14/EF.

¹⁵ Ækvivalent lydtrykniveau i henhold til ISO 22868 beregnes som den tidsvægtede energisum for forskellige lydtrykniveauer ved forskellige driftstilstande. Typisk statistisk spredning for et ækvivalent lydtrykniveau er en standardafvigelse på 1 dB (A).

	540XP Mark III
Ækvivalente vibrationsniveauer, en hveq¹⁶	
Forreste håndtag m/s ²	3,7
Bageste håndtag m/s ²	5,1
Savkæde/sværd	
Type af drivhjul/antal tænder	3/8" tandhjul/6, 0,325" Spur7
Savkædehastighed på 133 % af motorens maksimale omdrejningstal, m/s.	26,6, 26,9

Tilbehør

Anbefalet skæreudstyr

Motorsavsmodellerne Husqvarna 540XP Mark III er blevet evalueret for sikkerhed i henhold til EN ISO 11681-1:2011 (maskiner til skovbrug – test og sikkerhedskrav til transportabel motorsav) og opfylder sikkerhedskravene, når den er udstyret med nedenstående kombinationer af sværd og savkæde.

Kæde med begrænset kast

En savkæde med betegnelsen savkæde med lavt kast, opfylder kravene til lavt kast ANSI B175.1-2012.

Spidsradius for kast og savsværd

Spidsradius for kædehjulsspids er defineret ved antallet af tænder, f.eks. 10T. Spidsradius for massive sværd er defineret ved størrelsen af spidsradius. For en given sværdlængde kan man også bruge et sværd med mindre spidsradius end ovenstående.

Bemærk: Den effektive skærelængde er normalt 2,5 cm kortere end den nominelle sværdlængde.

Godkendt skæreudstyr - 540XP Mark III						
Sværd				Savkæde		
Længde, tommer/cm	Deling, tommer	Mål, tommer/mm	Maks. antal tænder, næsehjul	Type	Længde, drivled (nr.)	Begrænset kasttilbøjelighed
12/30	3/8	0,050/1,3	9T	Husqvarna S93G	45	Ja
14/35					52	
16/40					56	
12/30	0,325 mini	0,043/1,1	8T	Husqvarna SP21G	51	Ja
14/35					59	
16/40					64	

Pixel

Pixel er en kombination af sværd og savkæde, der er lettere og designet til at tilbyde mere energieffektiv brug ved at skære smalle snit. Både sværd og savkæde skal

¹⁶ Ækvivalent vibrationsniveau i henhold til ISO 22867 beregnes som den tidsvægtede energisum for vibrationsniveauer ved forskellige driftstilstande. Rapporterede data for ækvivalent vibrationsniveau har en typisk statistisk spredning (standardafvigelse) på 1 m/s².

være Pixel for at opnå disse fordele. Pixel-skæreudstyr er markeret med dette symbol.

korrekte filevinkler. Reservedelsnumrene fremgår af nedenstående tabel.







Hvis du ikke er sikker på, hvordan du kan identificere savkædetypen på dit produkt, skal du se www.husqvarna.com for yderligere oplysninger.

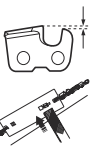

Opfyldningsudstyr og filevinkler

Brug et Husqvarna-ryttermål til at file savkæden.

Et Husqvarna-ryttermål sikrer, at du bruger de

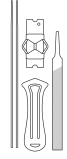
								
S93G	4,0 mm	587 80 90-01	0,65 mm	30°	60°	21	0°	587 80 67-01
SP21G	4,0 mm	595 00 47-01	0,65 mm	30°	60°	21	0°	595 00 46-01

Overensstemmelseserklæring

EU-overensstemmelseserklæring

Vi, **Husqvarna AB**, SE-561 82 Huskvarna, Sverige,
tlf.: +46-36-146500 erklærer under eneansvar, at det
pågældende produkt:

Beskrivelse	Kædesav til skovbrug
Varemærke	Husqvarna
Type / model	540XP Mark III
Identifikation	Serienumrene fra 2022 og fremefter

overholder følgende EU-direktiver og bestemmelser:

Regulativ	Beskrivelse
2006/42/EF	"vedrørende maskiner"
2014/30/EU	"vedrørende elektromagnetisk kompatibilitet"
2000/14/EF	"vedrørende støjemissioner til omgivelserne"
2011/65/EU	"om begrænsning af anvendelsen af visse farlige stoffer i elektrisk og elektronisk udstyr"

og at følgende standarder og/eller tekniske
specifikationer anvendes: EN ISO 12100:2010, EN
ISO 14982:2009, EN ISO 11681-1:2011, EN-IEC
63000:2018..

Certifikatnummer: 0404/22/2570.

Bemyndigende organ: 0404, RISE SMP Svensk
Maskinprovning AB, Box 7035, SE-750 07 Uppsala,
Sweden , har foretaget en EF-typegodkendelse i
henhold til maskindirektivets (2006/42/EF) artikel 12,
pkt. 3b, bilag IX på vegne af Husqvarna AB.

Vedr. oplysninger om støjemission, se *Tekniske data på
side 158*.

Huskvarna, 2022-09-17

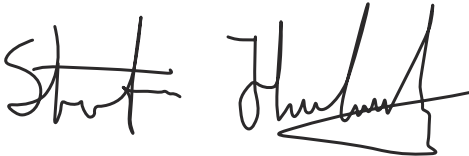

Stefan Holmberg, R&D Director, Technology
Management, Husqvarna AB

Ansvarlig for teknisk dokumentation



Inhoud

Inleiding.....	162	Probleemoplossing.....	196
Veiligheid.....	165	Transport en opslag.....	197
Montage.....	172	Technische gegevens.....	198
Husqvarna connectivity device.....	173	Accessoires.....	199
Werking.....	174	Verklaring van overeenstemming.....	201
Onderhoud.....	185		

Inleiding

Gebruik

Deze kettingzaag voor bosbouwtoepassingen is bestemd voor boswerkzaamheden zoals vellen, snoeien en zagen.

Let op: Nationale wetgeving kan het gebruik van dit product mogelijk beperken.

Productbeschrijving

De Husqvarna 540XP Mark III zijn kettingzaagmodellen met een verbrandingsmotor.

Er wordt voortdurend gewerkt aan het verhogen van uw veiligheid en efficiëntie tijdens bedrijf. Neem voor meer informatie contact op met uw dealer.

Productoverzicht

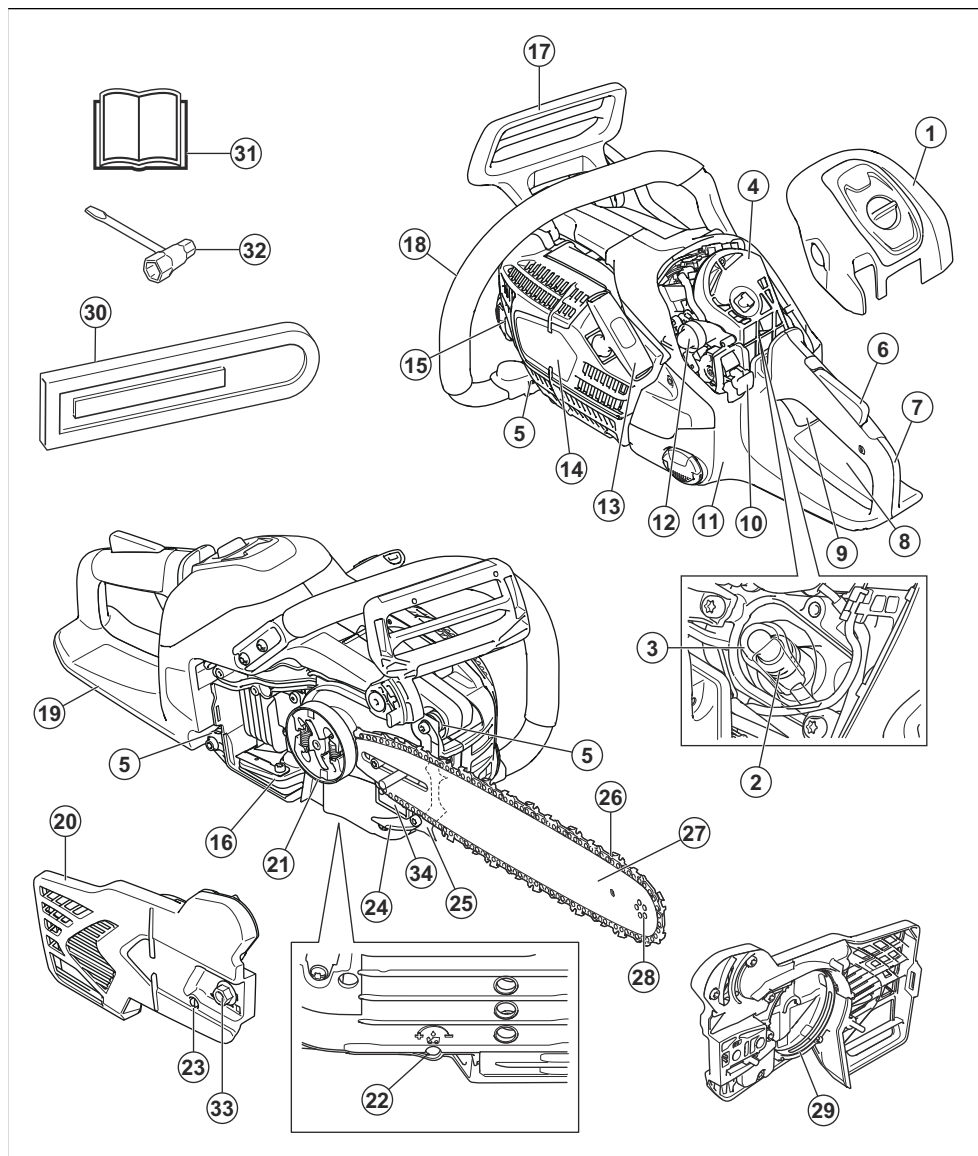

- | | |
|--------------------------|----------------------------------|
| 1. Luchtfilterdeksel | 7. Achterhandgreep |
| 2. Bougie | 8. Waarschuwingsplaatje |
| 3. Bougiekap | 9. Gashendel |
| 4. Luchtfilter | 10. Start/stop-schakelaar |
| 5. Trilelement | 11. Brandstoftank |
| 6. Gashendelvergendeling | 12. Primerbalg van brandstofpomp |

13. Startkoordgreep
14. Starterhuis
15. Kettingolietank
16. Geluiddemper en vonkenscherm
17. Kettingrem met terugslagbeveiliging
18. Voorhandgreep
19. Rechterhandbescherming
20. Koppelingsdeksel
21. Koppelingstrommel
22. Afstelschroef, oliepompe
23. Kettingspannerschroef
24. Kettingvanger
25. Schorssteun
26. Zaagketting
27. Geleider
28. Neuswiel
29. Remvoering
30. Geleiderkap
31. Bedieningshandleiding
32. Ring-steeksleutel
33. Zaagbladmoer
34. Product- en serienummerplaatje



Gebruik het product nooit met één hand.



Waarschuwing! Terugslag kan optreden wanneer de punt van de geleider een voorwerp raakt. Terugslag leidt tot een zeer snelle, omgekeerde reactie die tot gevolg heeft dat de geleider omhoog beweegt in de richting van de gebruiker. Kan ernstig letsel veroorzaken.



Dit product voldoet aan de geldende EG-richtlijnen.



Dit product voldoet aan geldende VK-regelgeving.



Geluidsemisies naar het omgevingslabel volgens de Europese richtlijn 2000/14/EG, de richtlijnen en voorschriften van het VK en de wetgeving van Nieuw-Zuid-Wales "Protection of the Environment Operations (Noise Control) Regulation 2017". Het gegarandeerde geluidsvermogensniveau van het product staat vermeld in *Technische gegevens op pagina 198* en op het label.

Symbolen op het product



Stop.



Wees voorzichtig en gebruik het product op de juiste manier. Dit product kan ernstig of fataal letsel toebrengen aan de gebruiker of anderen.



Lees de bedieningshandleiding goed door en zorg dat u de instructies hebt begrepen voordat u dit product gaat gebruiken.



Draag altijd een goedgekeurde veiligheidshelm en gehoor- en oogbescherming.



Gebruik 2 handen om het product te bedienen.



Laat de punt van het zaagblad geen objecten raken.



Kettingrem, ingeschakeld (rechts).
Kettingrem, uitgeschakeld (links).



Primerbalg van brandstofpompe.



Afstelling van de oliepompe.



Brandstof.



Kettingolie.

yyyywwxxxx

Het serienummer staat op het productplaatje. **yyyy** is het productiejaar en **ww** is de productieweek.

Let op: Andere symbolen/stickers op het product hebben betrekking op certificeringseisen voor bepaalde markten.

Euro V-emissies



WAARSCHUWING: De EU-typegoedkeuring van dit product vervalt als ongeoorloofde wijzigingen aan de motor aangebracht worden.

Veiligheid

Veiligheidsdefinities

Waarschuwingen, voorzorgsmaatregelen en opmerkingen worden gebruikt om te wijzen op belangrijke delen van de handleiding.



WAARSCHUWING: Wordt gebruikt om te wijzen op de kans op ernstig of fataal letsel voor de gebruiker of omstanders wanneer de instructies in de handleiding niet worden gevolgd.



OPGELET: Wordt gebruikt indien er een risico bestaat op schade aan het product en andere eigendommen of aan de omgeving wanneer de instructies in de handleiding niet worden gevolgd.

Let op: Geven verdere informatie die nodig is in een bepaalde situatie.

Algemene veiligheidsinstructies



WAARSCHUWING: Lees de volgende waarschuwingen voordat u het product gaat gebruiken.

- Een kettingzaag kan bij onjuist of onachtzaam gebruik een gevaarlijk apparaat zijn dat ernstig letsel of de dood kan veroorzaken. Het is erg belangrijk dat u deze bedieningshandleiding leest en begrijpt.
- De oorspronkelijke vormgeving van het product mag in geen enkel geval worden gewijzigd zonder toestemming van de fabrikant. Gebruik nooit een product dat gewijzigd lijkt te zijn door anderen, en gebruik uitsluitend de voor dit product aanbevolen accessoires. Niet goedgekeurde wijzigingen en/of niet-originele onderdelen kunnen tot ernstig persoonlijk letsel of de dood van zowel gebruiker als omstanders leiden.
- Een gebruikte geluiddemper/vonkenscherm en het montageoppervlak van het vonkenscherm kunnen afzettingen van verbrandingsdeeltjes bevatten die kankerverwekkend kunnen zijn. Vermijd blootstelling aan deze verbindingen bij het hanteren van de geluiddemper en/of het vonkenscherm. Raadpleeg *Geluiddemper op pagina 170* voordat u met de geluiddemper en/of het vonkenscherm gaat werken.

- Langdurige inademing van de uitlaatgassen van de motor, kettingolienevel en zaagstof kan een gevaar voor de gezondheid opleveren.
- Dit product produceert tijdens bedrijf een elektromagnetisch veld. Dit veld kan onder bepaalde omstandigheden de werking van actieve of passieve medische implantaten verstoren. Om het risico op ernstig of fataal letsel te beperken, raden we personen met een medisch implantaat aan om contact op te nemen met hun arts en de fabrikant van het medische implantaat voordat ze dit product gaan bedienen.
- De informatie in deze gebruikershandleiding kan nooit de kennis vervangen die een vakman via opleidingen en praktische ervaring heeft verworven. Wanneer u in een situatie belandt waarin u niet goed weet hoe u verder te werk moet gaan, moet u een expert raadplegen. Neem contact op met uw servicedealer of een ervaren kettingzaaggebruiker. Vermijd gebruik waarvan u vindt dat u niet voldoende gekwalificeerd bent!

Veiligheidsinstructies voor bediening



WAARSCHUWING: Lees de volgende waarschuwingen voordat u het product gaat gebruiken.

- Voordat u het product gaat gebruiken, moet u weten wat terugslag is en hoe u dit kunt voorkomen. Zie *Informatie over terugslag op pagina 176* voor instructies.
- Gebruik nooit een machine die defect is.
- Gebruik nooit een product met zichtbare beschadigingen aan de bougiekap en/of ontstekingskabel. Er bestaat een risico van vonkvorming, wat brand kan veroorzaken.
- Gebruik het product nooit wanneer u vermoeid bent, alcohol of drugs hebt gebruikt, of als u medicijnen gebruikt die uw gezichtsvermogen, beoordelingsvermogen of coördinatie kunnen beïnvloeden.
- Gebruik het product niet in ongunstige weersomstandigheden, zoals dichte mist, hevige regen, harde wind, hevige koude enz. Werken in slechte weersomstandigheden is vermoeiend en kan tot gevaarlijke situaties leiden, zo kan de grond glad zijn, de wind de valrichting van de boom beïnvloeden enz.

- Start de kettingzaag nooit voordat het zaagblad, de zaagketting en alle kappen correct gemonteerd zijn. Zie *Montage op pagina 172* voor instructies. Wanneer het zaagblad en de zaagketting niet op de kettingzaag zijn gemonteerd, kan de koppeling losraken en ernstig letsel veroorzaken.

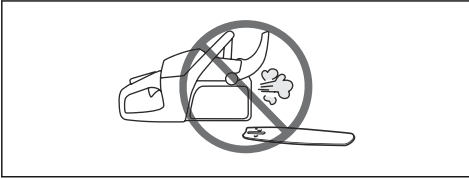

- Start het product nooit binnenshuis. Vergeet niet dat het gevaarlijk is om de uitlaatgassen van de motor in te ademen.
- De uitlaatgassen van de motor zijn heet en kunnen vonken bevatten die brand kunnen veroorzaken. Start het product nooit in de buurt van licht ontvlambaar materiaal!
- Controleer de omgeving en vergewis u ervan dat er geen risico bestaat dat mensen of dieren in contact komen met het product of uw controle over het product belemmeren.
- Sta nooit toe dat kinderen het product gebruiken of in de buurt van het product komen. Omdat het product is uitgerust met een terugverende start/stop-schakelaar en kan worden gestart op lage snelheid en met weinig kracht op de starthendel, kunnen zelfs kleine kinderen onder bepaalde omstandigheden het product op eigen kracht starten. In dat geval kan er een risico op ernstig persoonlijk letsel bestaan. Verwijder daarom de bougiekap wanneer u geen toezicht houdt op het product.
- Om volledige controle te hebben over het product is het noodzakelijk dat u stabiel staat. Werk nooit terwijl u op een trap staat, hoog in een boom of op plaatsen waar u geen stabiele ondergrond hebt om op te staan.

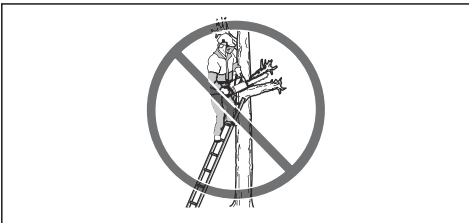

- Bij werk in een boom moet speciale zaag- en werktechnieken worden toegepast om het grotere risico van persoonlijk letsel te beperken. Werk alleen in een boom als u specifieke, professionele training voor dergelijk werk hebt gevolgd, waaronder training in het gebruik van veiligheidsmiddelen en andere klimuitrusting, zoals draagstellen, touwen, riemen, klimjzers, snappers, karabijnhaken, enz.
- Probeer nooit een vallend stuk hout op te vangen. Zaag nooit in een boom wanneer u slechts

met één lijn bent gezekerd. Gebruik altijd twee veiligheidslijnen.

- Door onoplettendheid kan de terugslagrisico-sector van de motorzaag onopzettelijk een tak, een boom in de buurt of een ander voorwerp raken, en terugslag veroorzaken.



- Gebruik het product nooit door dit met één hand vast te houden. U kunt dit product niet veilig onder controle houden met één hand.
- Houd het product altijd met twee handen vast. Hou uw rechterhand op de achterhandgreep en uw linkerhand op de voorhandgreep. Alle gebruikers, zowel rechts- als linkshandigen, moeten deze greep gebruiken. Houd de handgrepen stevig met de duimen en vingers om de handgrepen van het product heen. Met deze greep minimaliseert u het terugslagrisico en behoudt u de controle over het product. Laat de handvatten niet los!

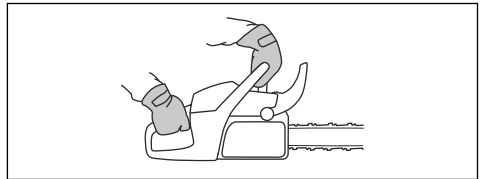

- Gebruik het product nooit boven schouderhoogte.



- Gebruik het product nooit als u niet de mogelijkheid heeft om hulp in te roepen in het geval van een ongeval.
- Wanneer u zich verplaatst moet het product vergrendeld worden met de kettingrem en moet de motor uitgeschakeld worden. Houd het product vast met de geleider en zaagketting naar achteren gericht. Als het om transport van het product of een langere verplaatsing gaat, moet u een transportbescherming op de geleider aanbrengen.

Veiligheidsinstructies voor bediening



WAARSCHUWING: Lees de volgende waarschuwingen voordat u het product gaat gebruiken.

- Wanneer u het product op de grond plaatst, moet u de zaagketting met de kettingrem blokkeren en ervoor zorgen dat u het product continu in de gaten kunt houden. Als het product langere tijd niet gebruikt wordt, moet u de motor uitzetten.
- Soms komen snippers vast te zitten in het koppellingsdeksel, waardoor de ketting blokkeert. Stop altijd eerst de motor voordat u deze verwijdert.
- Een motor laten draaien in een afgesloten of slecht geventileerde ruimte kan de dood tot gevolg hebben door koolmonoxidevergiftiging.
- De uitlaatdampen van de motor zijn heet en kunnen vonken bevatten die brand kunnen veroorzaken. Start het product niet in gesloten ruimtes of in de buurt van licht ontvlambaar materiaal.
- Gebruik de kettingrem als parkeerrem wanneer u het product start en wanneer u korte afstanden aflegt. Draag het product altijd aan de voorhandgreep. Dit vermindert de kans dat u of iemand in uw buurt wordt geraakt door de zaagketting.
- Als men teveel wordt blootgesteld aan trillingen, kan dit tot bloedvat- en zenuwbeschadigingen leiden bij personen die een slechte bloedcirculatie hebben. Consulteer uw dokter wanneer u symptomen heeft die wijzen op te grote blootstelling aan trillingen. Voorbeelden van zulke symptomen zijn slapen, geen gevoel, 'kriebels', 'speldeprikken', pijn, geen of minder kracht, huidverkleuringen of veranderingen van het huidoppervlak. Deze symptomen komen meestal voor op vingers, handen of polsen. Deze symptomen kunnen toenemen bij koude temperaturen.
- Het is niet mogelijk om elke situatie die zich kan voordoen tijdens het gebruik van dit product te vermelden. Wees altijd voorzichtig en gebruik uw gezond verstand. Vermijd situaties die uw capaciteiten te boven gaan. Als u na het lezen van deze instructies nog vragen hebt over de bedieningsprocedures dient u een expert te raadplegen voordat u verder gaat. Aarzel niet om contact op te nemen met uw leverancier of met Husqvarna als u nog vragen hebt over het gebruik van dit product. We zijn graag bereid om u te adviseren of u te helpen uw product op een efficiënte en veilige manier te gebruiken. Volg een opleiding in het gebruik van kettingzagen. Uw dealer, bosbouwschool of uw bibliotheek kunnen u vertellen welk opleidingsmateriaal en welke cursussen beschikbaar zijn.

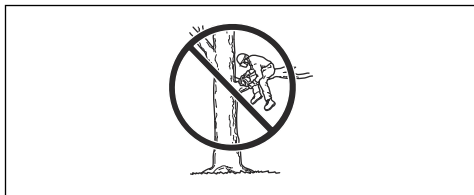

- Voordat u het product gaat gebruiken, moet u weten wat terugslag is en hoe dit voorkomen kan worden. Zie *Informatie over terugslag op pagina 176* voor instructies.
- Gebruik nooit een machine die defect is.
- Gebruik nooit een product met zichtbare beschadigingen aan de bougiekap en/of ontstekingskabel. Er bestaat een risico van vonkvorming, wat brand kan veroorzaken.
- Gebruik het product nooit wanneer u vermoeid bent, alcohol of drugs hebt gebruikt, of als u medicijnen gebruikt die uw gezichtsvermogen, beoordelingsvermogen of coördinatie kunnen beïnvloeden.
- Gebruik het product niet in ongunstige weersomstandigheden, zoals dichte mist, hevige regen, harde wind, hevige koude enz. Werken in slechte weersomstandigheden is vermoeiend en kan tot gevaarlijke situaties leiden, zo kan de grond glad zijn, de wind de valrichting van de boom beïnvloeden enz.
- Start de kettingzaag nooit voordat het zaagblad, de zaagketting en alle kappen correct gemonteerd zijn. Zie *Montage op pagina 172* voor instructies. Wanneer het zaagblad en de zaagketting niet op de kettingzaag zijn gemonteerd, kan de koppeling losraken en ernstig letsel veroorzaken.

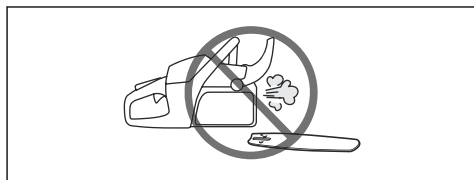

- Start het product nooit binnenshuis. Vergeet niet dat het gevaarlijk is om de uitlaatgassen van de motor in te ademen.
- De uitlaatgassen van de motor zijn heet en kunnen vonken bevatten die brand kunnen veroorzaken. Start het product nooit in de buurt van licht ontvlambaar materiaal!
- Controleer de omgeving en vergewis u ervan dat er geen risico bestaat dat mensen of dieren in contact komen met het product of uw controle over het product belemmeren.
- Sta nooit toe dat kinderen het product gebruiken of in de buurt van het product komen. Omdat het product is uitgerust met een terugverende start/stop-schakelaar en kan worden gestart op lage snelheid en met weinig kracht op de starthendel, kunnen zelfs kleine kinderen onder bepaalde omstandigheden het product op eigen kracht starten. In dat geval kan

er een risico op ernstig persoonlijk letsel bestaan. Verwijder daarom de bougiekap wanneer u geen toezicht houdt op het product.

- Om volledige controle te hebben over het product is het noodzakelijk dat u stabiel staat. Werk nooit terwijl u op een trap staat, hoog in een boom of op plaatsen waar u geen stabiele ondergrond hebt om op te staan.

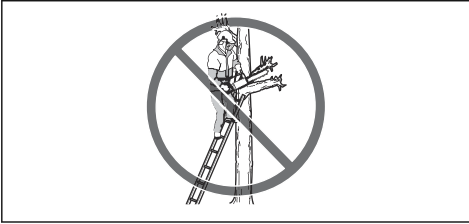

- Bij werk in een boom moet speciale zaag- en werktechnieken worden toegepast om het grotere risico van persoonlijk letsel te beperken. Werk alleen in een boom als u specifieke, professionele training voor dergelijk werk hebt gevolgd, waaronder training in het gebruik van veiligheidsmiddelen en andere klimuitrusting, zoals draagstellen, touwen, riemen, klimijzers, snappers, karabijnhaken, enz.
- Probeer nooit een vallend stuk hout op te vangen. Zaag nooit in een boom wanneer u slechts met één lijn bent gezekeerd. Gebruik altijd twee veiligheidslijnen.
- Door onoplettendheid kan de terugslagrisico-sector van de motorzaag onopzettelijk een tak, een boom in de buurt of een ander voorwerp raken, en terugslag veroorzaken.

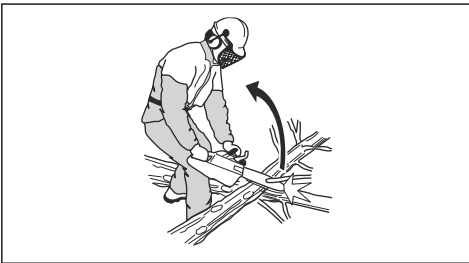

- Gebruik het product nooit door dit met één hand vast te houden. U kunt dit product niet veilig onder controle houden met één hand.
- Houd het product altijd met twee handen vast. Hou uw rechterhand op de achterhandgreep en uw linkerhand op de voorhandgreep. Alle gebruikers, zowel rechts- als linkshandigen, moeten deze greep gebruiken. Houd de handgrepen stevig met de duimen en vingers om de handgrepen van het product heen. Met deze greep minimaliseert u het

terugslagrisico en behoudt u de controle over het product. Laat de handvatten niet los!

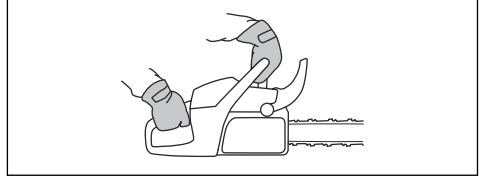

- Gebruik het product nooit boven schouderhoogte.



- Gebruik het product nooit als u niet de mogelijkheid heeft om hulp in te roepen in het geval van een ongeval.
- Wanneer u zich verplaatst moet het product vergrendeld worden met de kettingrem en moet de motor uitgeschakeld worden. Houd het product vast met de geleider en zaagketting naar achteren gericht. Als het om transport van het product of een langere verplaatsing gaat, moet u een transportbescherming op de geleider aanbrengen.
- Wanneer u het product op de grond plaatst, moet u de zaagketting met de kettingrem blokkeren en ervoor zorgen dat u het product continu in de gaten kunt houden. Als het product langere tijd niet gebruikt wordt, moet u de motor uitzetten.
- Soms komen snippers vast te zitten in het koppelingsdeksel, waardoor de ketting blokkeert. Stop altijd eerst de motor voordat u deze verwijdert.
- Een motor laten draaien in een afgesloten of slecht geventileerde ruimte kan de dood tot gevolg hebben door koolmonoxidevergiftiging.
- Gebruik de kettingrem als parkeerrem wanneer u het product start en wanneer u korte afstanden aflegt. Draag het product altijd aan de voorhandgreep. Dit vermindert de kans dat u of iemand in uw buurt wordt geraakt door de zaagketting.
- Het is niet mogelijk om elke situatie die zich kan voordoen tijdens het gebruik van dit product te vermelden. Wees altijd voorzichtig en gebruik uw gezond verstand. Vermijd situaties die uw capaciteiten te boven gaan. Als u na het lezen van deze instructies nog vragen hebt over de bedieningsprocedures dient u een expert te raadplegen voordat u verder gaat. Aarzel niet om contact op te nemen met uw leverancier of met Husqvarna als u nog vragen hebt over het gebruik van dit product. We zijn graag bereid om u te adviseren of u te helpen uw product op een efficiënte en veilige manier te gebruiken. Volg

een opleiding in het gebruik van kettingzagen. Uw dealer, bosbouwschool of uw bibliotheek kunnen u vertellen welk opleidingsmateriaal en welke cursussen beschikbaar zijn.



- Bij gebruik van dit product moet een brandblusser beschikbaar zijn.
- Zorg dat de handgrepen droog, schoon en vrij van olie blijven.
- Pas op voor koolmonoxidevergiftiging. Gebruik het product alleen in een goed geventileerde ruimte.
- Probeer geen snoeiwerkzaamheden uit te voeren in een staande boom tenzij u hiervoor specifiek bent opgeleid.

Persoonlijke beschermingsuitrusting



WAARSCHUWING: Lees de volgende waarschuwingen voordat u het product gaat gebruiken.



- De meeste ongelukken met een kettingzaag gebeuren wanneer de zaagketting contact maakt met de gebruiker. U moet goedgekeurde persoonlijke beschermingsmiddelen gebruiken wanneer u het product gebruikt. Persoonlijke beschermingsmiddelen bieden geen volledige bescherming tegen letsel, maar kunnen bij een ongeval wel de ernst van het letsel beperken. Neem contact op met uw servicedealer voor de aanbevolen veiligheidsuitrusting.
- Uw kleding moet nauwsluitend zijn zonder uw bewegingsvrijheid te beperken. Controleer regelmatig de toestand van uw persoonlijke beschermingsmiddelen.
- Draag een goedgekeurde veiligheidshelm.
- Gebruik goedgekeurde gehoorbescherming. Langdurige blootstelling aan lawaai kan leiden tot permanente gehoorbeschadiging.

- Gebruik altijd een veiligheidsbril of gezichtsvizier om de kans op letsel door wegvliegende voorwerpen te verkleinen. Het product kan voorwerpen zoals spaanders, kleine stukjes hout enz. met grote kracht wegslingeren. Dit kan leiden tot ernstig letsel, vooral aan ogen.
- Draag handschoenen met zaagbescherming.
- Draag een broek met zaagbescherming.
- Draag laarzen met zaagbescherming, stalen neuzen en antislipzolen.
- U moet altijd een EHBO-kit bij de hand hebben.
- Gevaar voor vonk Vorming. Zorg dat u een brandblusser en een schop bij de hand hebt om bosbranden te voorkomen.

Veiligheidsvoorzieningen op het product



WAARSCHUWING: Lees de volgende waarschuwingen voordat u het product gaat gebruiken.

- Gebruik het product nooit wanneer de veiligheidsvoorzieningen defect zijn.
- Controleer de veiligheidsvoorzieningen regelmatig op een juiste werking. Zie *De veiligheidsvoorzieningen op het product onderhouden en controleren op pagina 186*.
- Als de veiligheidsvoorzieningen defect zijn, neem dan contact op met uw Husqvarna servicedealer.

Kettingrem met terugslagbeveiliging

Uw product heeft een kettingrem die de zaagketting stopt in het geval van terugslag. Een kettingrem vermindert het risico op ongevallen, maar alleen u kunt ze voorkomen.

De kettingrem (A) wordt handmatig geactiveerd (via uw linkerhand) of automatisch via het traagheidsmechanisme. Duw de terugslagbeveiliging (B) naar voren om de kettingrem handmatig in te schakelen.

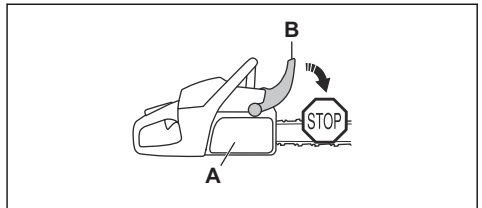

Trek de terugslagbeveiliging naar achteren om de kettingrem uit te schakelen.

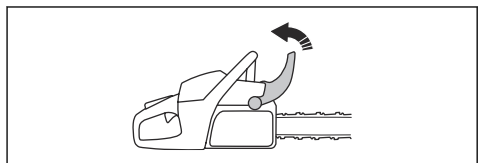

Gashendelvergrendeling

De vergrendeling van de gashendel voorkomt dat de gashendel per ongeluk wordt bediend. Pak de handgreep vast en druk de vergrendeling van de gashendel in (A) om de gashendel (B) te ontgrendelen. Als u de handgreep loslaat, keren de gashendel en de vergrendeling van de gashendel terug naar hun beginposities. Deze functie vergrendelt de gashendel bij stationair toerental.

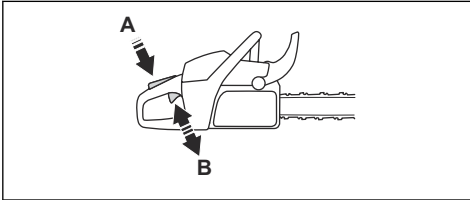

Kettingvanger

De kettingvanger vangt de zaagketting op als deze breekt of losraakt. Door de juiste kettingspanning in acht te nemen en de zaagketting en geleider goed te onderhouden, verkleint u de kans op ongevallen.

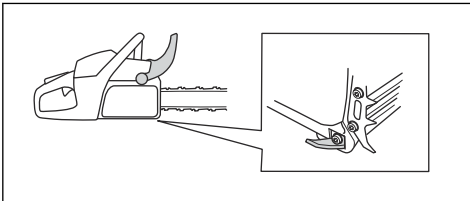

Rechterhandbescherming

De rechterhandbescherming beschermt uw hand op de achterhandgreep. De rechterhandbescherming biedt u bescherming als de zaagketting breekt of losraakt. De rechterhandbescherming biedt u ook bescherming tegen takken of twijgen.

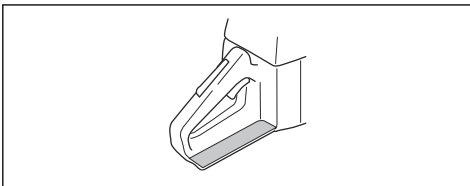

Trillingdempingssysteem

Het trillingdempingssysteem vermindert trillingen in de handgrepen. Trillingdempers fungeren als scheiding tussen de productbehuizing en de handgreep.

Raadpleeg *Productoverzicht op pagina 163* voor informatie over de locatie van het trillingdempingssysteem op uw product.

Start/stop-schakelaar

Schakel de motor uit met de start/stop-schakelaar.

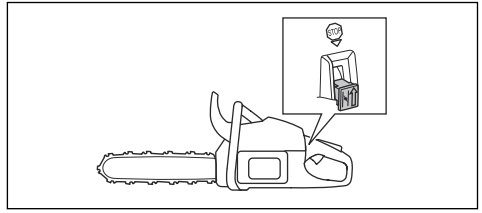

WAARSCHUWING: De start/stop-schakelaar keert automatisch terug naar de startpositie. Om onbedoeld starten te voorkomen, verwijdert u de bougiekap van de bougie bij montage van of onderhoud aan het product.

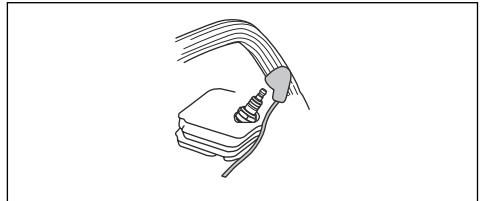

Geluidemper



WAARSCHUWING: De geluidemper wordt erg heet tijdens en na gebruik en bij stationair toerental. Hierdoor is er brandgevaar, vooral wanneer u het product in de nabijheid van brandbare materialen en/of dampen gebruikt.



WAARSCHUWING: Gebruik het product nooit zonder geluidemper of met een defecte geluidemper. Wanneer de geluidemper defect is, stijgt het geluidsniveau en neemt het risico op brand toe. Houd brandblusmiddelen binnen handbereik. Gebruik een product nooit zonder of met een defect vonkenopvangnet als u in uw werkgebied een vonkenopvangnet moet hebben.

De uitlaatdemper is bedoeld om het geluidsniveau zo laag mogelijk te houden en om de uitlaatgassen uit de buurt te houden van de gebruiker. In gebieden met een warm en droog klimaat kan het risico op

brand erg groot zijn. Volg de lokale voorschriften en onderhoudsinstructies.

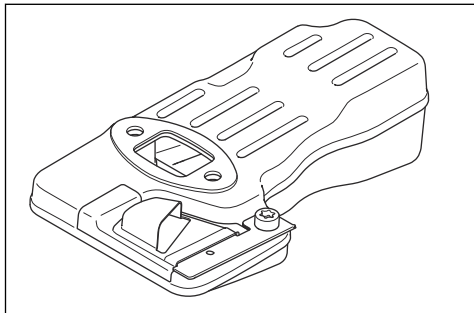

Brandstofveiligheid



WAARSCHUWING: Lees de volgende waarschuwingen voordat u het product gaat gebruiken.

- Zorg voor een goede ventilatie tijdens het tanken en het mengen van brandstof (benzine en tweetaktolie).
- Brandstof en brandstofdampen zijn zeer brandgevaarlijk en kunnen leiden tot ernstig letsel bij inademing en contact met de huid. Wees daarom voorzichtig wanneer u met brandstof werkt en zorg voor goede luchtventilatie bij de brandstofhantering.
- Wees voorzichtig bij het hanteren van brandstof en kettingolie. Vergeet het brand-, explosie- en inademingsgevaar niet.
- Rook niet en plaats ook geen warme voorwerpen in de buurt van de brandstof.
- Stop de motor en laat hem voor het tanken enkele minuten afkoelen.
- Open de dop van de tank voorzichtig wanneer u wilt tanken zodat eventuele overdruk langzaam verdwijnt.
- Draai de dop van de tank goed vast na het tanken.
- Tank nooit wanneer de motor van de machine loopt.
- Verwijder het product altijd ten minste 3 m (10 ft) uit de buurt van de tankplaats en brandstofbron voordat u het product gaat starten.

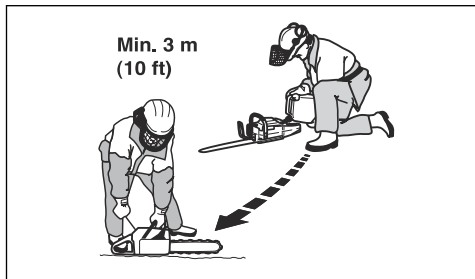

Na het tanken zijn er nog enkele situaties waarin u het product nooit mag starten:

- Als u brandstof of kettingolie op het product hebt gemorst. Neem alle gemorste brandstof af en laat de benzineresten verdampen.
- Als u brandstof op uzelf of op uw kleding hebt gemorst. Trek schone kleding aan en was uw lichaamsdelen die in contact zijn gekomen met brandstof. Gebruik water en zeep.
- Als het product brandstof lekt. Controleer de brandstoftank, tankdop en brandstofleidingen regelmatig op lekkage.

Veiligheidsinstructies voor onderhoud



WAARSCHUWING: Lees de volgende waarschuwingen voordat u onderhoud aan het product gaat uitvoeren.

- De gebruiker mag alleen de onderhouds- en servicewerkzaamheden uitvoeren die in deze bedieningshandleiding zijn beschreven. Laat professioneel onderhoudspersoneel alle andere service en reparaties uitvoeren.
- Voer met regelmaat de in deze handleiding beschreven veiligheidscontroles en onderhouds- en service-instructies uit. Regelmatig onderhoud verlengt de levensduur van het product en verkleint de kans op ongevallen. Zie *Onderhoud op pagina 185* voor instructies.
- Neem contact op met uw servicedealer als u na het uitvoeren van onderhoud het product niet kunt goedkeuren volgens de in deze bedieningshandleiding opgenomen veiligheidscontroles. Wij garanderen dat u daar professionele reparaties en service voor uw product krijgt.

Veiligheidsinstructies voor snijuitrusting



WAARSCHUWING: Lees de volgende waarschuwingen voordat u het product gaat gebruiken.

- Gebruik alleen goedgekeurde combinaties van zaagblad/zaagketting en de hulpmiddelen voor vijlen. Zie *Vijlbenodigdheden en vijlhoeken op pagina 199* voor instructies.
- Draag veiligheidshandschoenen wanneer u onderhoud aan de zaagketting uitvoert of de zaagketting gebruikt. Ook een zaagketting die niet beweegt, kan verwondingen veroorzaken.
- Houd de zaagtanden goed geslepen. Volg de instructies en gebruik de aanbevolen vijlmal. Een

beschadigde of verkeerd geslepen zaagketting
vergroot de kans op ongevallen.

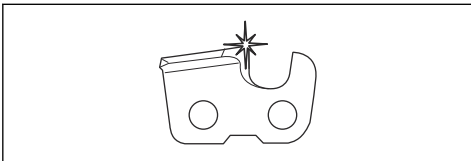

- Zorg voor de correcte tanddiepte. Volg de instructies en gebruik de aanbevolen instelling voor de vijlmal. Als de tanddiepte te groot is, vergroot dit de kans op terugslag.

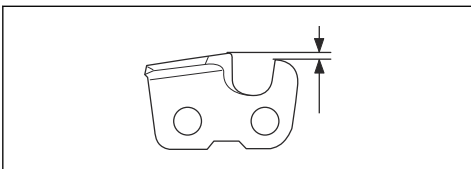

- Zorg dat de zaagketting de juiste spanning heeft. Als de zaagketting niet strak tegen het zaagblad loopt, kan de zaagketting van het zaagblad lopen. Een verkeerde kettingspanning zorgt voor overmatige slijtage van het zaagblad, de zaagketting en

het kettingaandrijf wiel. Zie *De spanning van de zaagketting afstellen* op pagina 193.

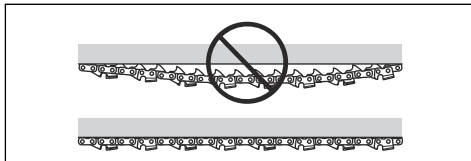

- Voer regelmatig onderhoud uit op de snijuitrusting en houd deze goed gesmeerd. Bij onvoldoende smering van de zaagketting is de kans op slijtage van het zaagblad, de zaagketting en het kettingaandrijf wiel groter.

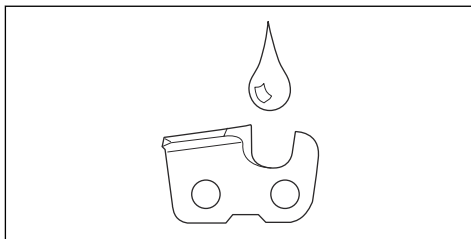

Montage

Inleiding



WAARSCHUWING: Zorg dat u het hoofdstuk over veiligheid hebt gelezen en begrepen voordat u het apparaat monteert.

Geleider en zaagketting monteren

1. Trek de terugslagbeveiliging naar achteren om de kettingrem te ontgrendelen.
2. Draai de zaagbladmoeren los en verwijder het koppelingsdeksel.

Let op: Als het koppelingsdeksel moeilijk te verwijderen is, draait u de zaagbladmoer aan en schakelt u de kettingrem in en weer uit. U hoort een klik als de kettingrem goed vrijkomt.

3. Plaats het zaagblad op de zaagbladbouten. Duw het zaagblad in de achterste positie.
4. Monteer de zaagketting rond het aandrijfandwiel en plaats de ketting in de groef van het zaagblad.



WAARSCHUWING: Draag altijd veiligheidshandschoenen wanneer u de zaagketting monteert.

5. Zorg dat de snijkanten van de zaagschakels op de bovenrand van het zaagblad naar voren wijzen.

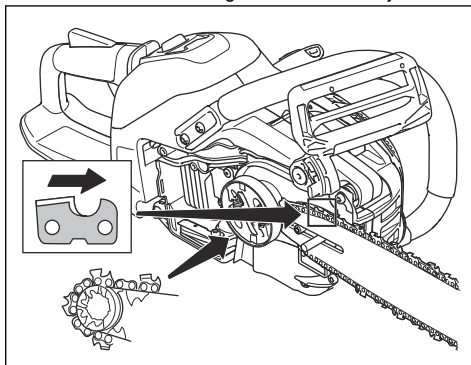

6. Lijn het gat in het zaagblad uit met de stelpen van de kettingspanner en plaats het koppelingsdeksel.

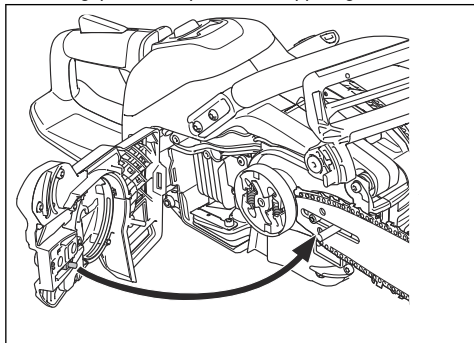

7. Draai de motorzaagbladmoeren met de hand vast.
8. Zet de zaagketting vast. Zie *De spanning van de zaagketting afstellen op pagina 193* voor instructies.
9. Draai de zaagbladmoeren vast.

Let op: Sommige modellen hebben slechts één zaagbladmoer.

Husqvarna connectivity device

Connectiviteit

Dit product is voorbereid voor connectiviteit en heeft een locatie voor de installatie van een Husqvarna Connectivity-apparaat. Wanneer het Husqvarna Connectivity-apparaat is geïnstalleerd, heeft het product draadloze technologie van *Bluetooth®* en kan het gebruik maken van Husqvarna Fleet Services™ om verbinding te maken met mobiele apparaten. Daardoor zijn er meer functies beschikbaar.

De Husqvarna connectivity device installeren

Voer de daaropvolgende stappen uit om de Husqvarna connectivity device te installeren. Zie www.husqvarna.com voor meer informatie over de Husqvarna connectivity device.

1. Verwijder de schroef en open de plastic afdekking.

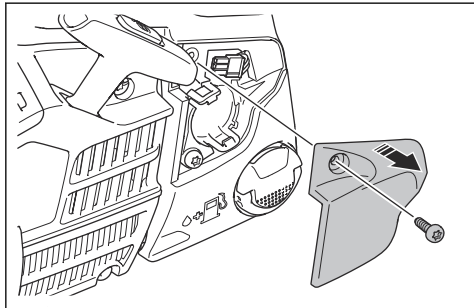

2. Verwijder de connector.

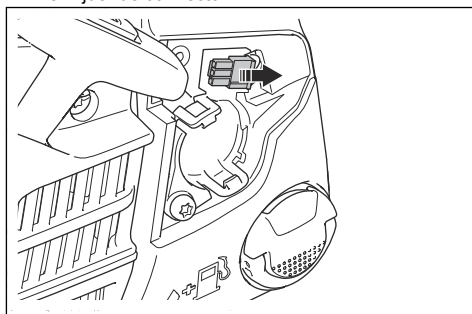

3. Installeer de Husqvarna connectivity device.

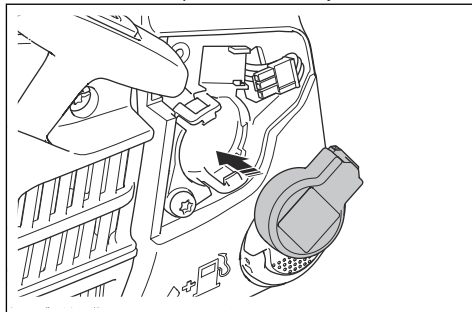

4. Installeer de connector op de Husqvarna connectivity device.

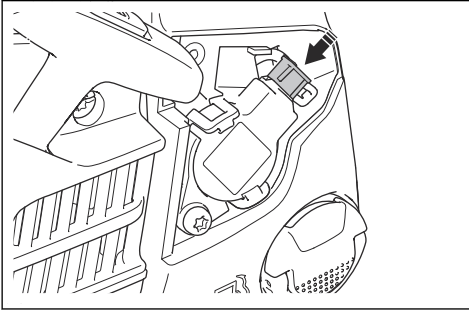

5. Installeer de plastic afdekking en draai de schroef vast.

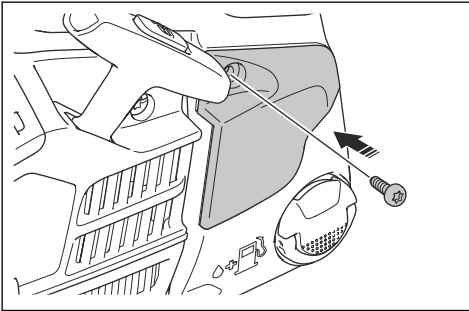

Husqvarna Fleet Services™

Husqvarna Fleet Services™ is een cloudoplossing waarmee de commerciële fleetmanager een overzicht heeft van alle machines. Het is ook mogelijk voor fleetmanagers om op afstand toegang te krijgen tot informatie over het product. Voor meer informatie over Husqvarna Fleet Services™ raadpleegt u www.husqvarna.com.

Husqvarna Connect

Husqvarna Connect is een gratis app voor uw mobiele apparaat. De Husqvarna Connect-app biedt uitgebreide functies voor uw Husqvarna-product.

- Uitgebreide productinformatie.
- Informatie over, en hulp bij, onderdelen en onderhoud van uw product.

Husqvarna Connect gebruiken

1. Download de Husqvarna Connect-app op uw mobiele apparaat.
2. Registreer in de Husqvarna Connect-app.
3. Volg de instructies in de Husqvarna Connect-app om verbinding te maken met het product en dit te registreren.

Let op: De Husqvarna Connect-app kan niet in alle markten worden gedownload. Neem voor meer informatie contact op met uw servicedealer.

Werking

Inleiding



WAARSCHUWING: Zorg dat u het hoofdstuk over veiligheid hebt gelezen en begrepen voordat u het product gebruikt.

De werking controleren voordat u het product gebruikt

1. Controleer of de kettingrem correct werkt en niet beschadigd is.
2. Controleer of de rechterhandbescherming niet is beschadigd.
3. Controleer of de gashendelvergrendeling correct werkt en niet beschadigd is.
4. Controleer of de start/stop-knop correct werkt en niet beschadigd is.
5. Zorg ervoor dat er geen olie op de handgrepen zit.
6. Controleer of het trillingdempingssysteem correct werkt en niet beschadigd is.
7. Controleer of de geluiddemper correct is aangebracht en niet beschadigd is.

8. Controleer of alle onderdelen van het product correct zijn aangebracht en niet beschadigd zijn of ontbreken.
9. Controleer of de kettingvanger correct is aangebracht.
10. Controleer de spanning van de zaagketting.

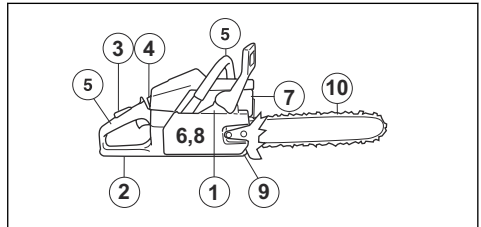

Brandstof

Dit product is uitgerust met een tweetaktmotor.



OPGELET: Een verkeerde soort brandstof kan leiden tot motorschade. Gebruik een mengsel van benzine en tweetaktolie.

Voorgemengde brandstof

- Gebruik voorgemengde Husqvarna-alkylaatbrandstof voor optimale prestaties en een lange levensduur van de motor. Deze brandstof bevat minder schadelijke stoffen dan reguliere brandstof waardoor de uitstoot van schadelijke uitlaatgassen wordt beperkt. Bij gebruik van deze brandstof blijven er minder verbrandingsresten in de motor achter waardoor de onderdelen van de motor schoner blijven.

Brandstof mengen

Benzine

- Gebruik hoogwaardige loodvrije benzine met maximaal 10% ethanol (E10).



OPGELET: Gebruik geen benzine met een octaangetal lager dan 90 RON/87 AKI. Een lager octaangetal kan leiden tot pingelen van de motor wat tot motorschade kan leiden.

Tweetaktolie

- Gebruik voor de beste resultaten en optimale prestaties Husqvarna tweetaktolie.
- Als geen Husqvarna tweetaktolie beschikbaar is, gebruik dan een andere hoogwaardige tweetaktolie voor luchtgekoelde motoren. Bespreek de keuze van de tweetaktolie met uw servicedealer.



OPGELET: Gebruik geen tweetaktolie die bedoeld is voor watergekoelde buitenboordmotoren, zogenaamde outboardoil. Gebruik geen olie die is bedoeld voor viertaktmotoren.

Benzine en tweetaktolie mengen

Benzine, liter	Tweetaktolie, liter
	2% (50:1)
5	0,10
10	0,20
15	0,30
20	0,40



OPGELET: Wanneer u kleine hoeveelheden brandstof mengt, kunnen kleine fouten grote gevolgen hebben voor de mengverhouding. Meet de hoeveelheid olie nauwkeurig af om het juiste mengsel te verkrijgen.

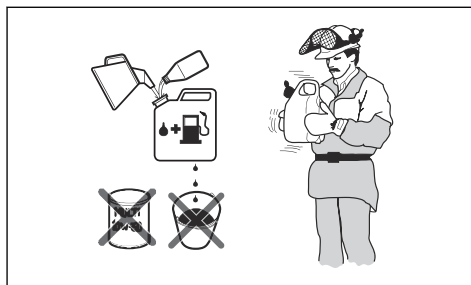

1. Giet de helft van de benzine in een schone brandstofbestendige houder.
2. Voeg de volledige hoeveelheid olie toe.
3. Schud het brandstofmengsel.
4. Giet de resterende hoeveelheid benzine in de houder.
5. Schud het brandstofmengsel grondig.



OPGELET: Meng maximaal de hoeveelheid brandstof die u nodig hebt voor 1 maand.

Brandstoftank vullen



WAARSCHUWING: Houd u voor uw eigen veiligheid aan de volgende procedure.

1. Stop de motor en laat de motor afkoelen.
2. Maak het gebied rondom de brandstoftankdop goed schoon.

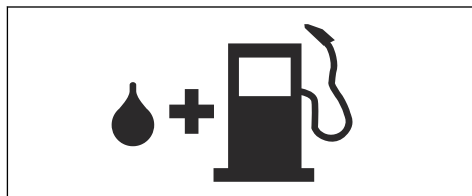

3. Schud de container en zorg ervoor dat de brandstof volledig is gemengd.
4. Draai de brandstoftankdop langzaam los om de druk te laten ontsnappen.
5. Vul de brandstoftank.



OPGELET: Zorg dat er niet te veel brandstof in de brandstoftank zit. De brandstof zet uit wanneer deze heet wordt.

6. Draai de tankdop volledig vast.
7. Verwijder gemorste brandstof op en rond het product.

8. Verwijder het product altijd ten minste 3 m uit de buurt van de tankplaats en brandstofbron voordat u het product gaat starten.

Let op: Zie *Productoverzicht op pagina 163* om te zien waar de brandstoftank op uw product is.

De motor laten inlopen

- Laat de motor tijdens de eerste 10 bedrijfsuren niet langdurig bij nullast draaien terwijl u volgas geeft.

De juiste kettingolie gebruiken



WAARSCHUWING: Gebruik geen afgewerkte olie. Dit kan leiden tot letsel bij uzelf en schade aan het milieu. Afgewerkte olie veroorzaakt ook schade aan de oliepomp, de geleider en de zaagketting.



WAARSCHUWING: De zaagketting kan breken bij onvoldoende smering van de zaagcomponenten. De gebruiker kan hierdoor ernstig of dodelijk letsel oplopen.



WAARSCHUWING: Dit product beschikt over een functie die ervoor zorgt dat de brandstof eerder op is dan de kettingolie. Gebruik voor een goede werking van deze functie de juiste kettingolie. Bespreek de keuze van de kettingolie met uw servicedealer.

- Gebruik kettingolie van Husqvarna voor een maximale levensduur van de zaagketting en om negatieve effecten op het milieu te voorkomen. We adviseren u om een standaard kettingolie te gebruiken als Husqvarna-kettingolie niet verkrijgbaar is.
- Gebruik een kettingolie die goed aan de zaagketting hecht.
- Gebruik een kettingolie met een viscositeitsbereik dat bij de luchttemperatuur past.



OPGELET: Als de olie te dun is, zal deze opraken voordat de brandstof opraaft. Bij temperaturen onder 0 °C worden sommige kettingoliën te dik, wat kan leiden tot beschadiging van de onderdelen van de oliepomp.

- Gebruik de aanbevolen snijuitrusting. Zie *Accessoires op pagina 199*.
- Verwijder de dop van de kettingolietank.
- Vul de kettingolietank met kettingolie.
- Bevestig de dop voorzichtig.

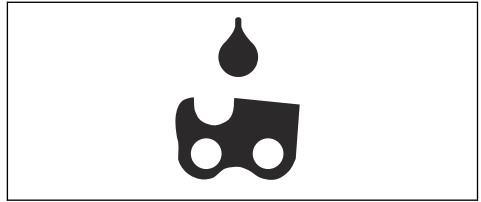

Let op: Zie *Productoverzicht op pagina 163* om te zien waar de kettingolietank op uw product is.

Informatie over terugslag



WAARSCHUWING: Als gevolg van terugslag kunnen de gebruiker en anderen ernstig of dodelijk letsel oplopen. Om de risico's te beperken, moet u de oorzaken van terugslag kennen en weten hoe u terugslag kunt voorkomen.

Terugslag vindt plaats wanneer de terugslagrisico-sector van het zaagblad in contact komt met een voorwerp. Een terugslag kan plotseling en met grote kracht optreden, waardoor het product richting de gebruiker wordt geworpen.

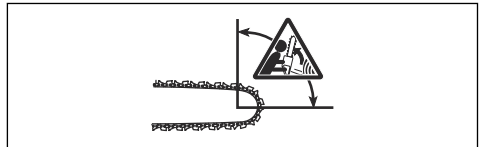

Terugslag gebeurt altijd in de richting van de geleider. Meestal raakt het product de gebruiker, maar het kan ook in een andere richting bewegen. De bewegingsrichting wordt bepaald door de manier waarop u het product gebruikt op het moment dat de terugslag optreedt.



Een kleinere neusradius vermindert de kracht van de terugslag.

Gebruik een zaagketting met geringe terugslag om de effecten van terugslag te beperken. Laat de terugslagzone geen objecten raken.



WAARSCHUWING: Geen enkele zaagketting kan terugslag volledig voorkomen. Volg altijd de instructies.

Veelgestelde vragen over terugslag

- **Zal mijn hand de kettingrem bij terugslag altijd activeren?**

Nee. Er is enige kracht nodig om de terugslagbeveiliging naar voren te duwen. Als u onvoldoende kracht gebruikt, wordt de kettingrem niet ingeschakeld. Bovendien moet u het product stevig vasthouden met beide handgrepen tijdens gebruik. Bij terugslag is het mogelijk dat de kettingrem de zaagketting niet stopt voordat deze u raakt. In sommige posities kunt u met uw hand niet bij de terugslagbeveiliging om de kettingrem te activeren.

- **Zal het traagheidsmechanisme de kettingrem bij terugslag altijd activeren?**

Nee. Ten eerste moet de kettingrem correct werken. Zie *De veiligheidsvoorzieningen op het product onderhouden en controleren op pagina 186* voor instructies over het controleren van de kettingrem. We raden aan deze controle altijd uit te voeren voor u het product gebruikt. Ten tweede moet de terugslag voldoende sterk zijn om de kettingrem te activeren. Als de kettingrem te gevoelig is, kan deze inschakelen tijdens ruw gebruik.

- **Zal de kettingrem mij bij terugslag altijd beschermen tegen letsel?**

Nee, de kettingrem moet goed werken om bescherming te kunnen bieden. Bij een terugslag moet de kettingrem geactiveerd worden om de zaagketting te stoppen. Als u zich dicht bij het zaagblad bevindt, is het mogelijk dat de kettingrem de zaagketting niet op tijd stopt voordat deze u raakt.



WAARSCHUWING: Alleen met een juiste werktechniek kunt u terugslag voorkomen.

Voordat u het product inschakelt



WAARSCHUWING: De kettingrem moet geactiveerd zijn wanneer u de kettingzaag start, om de kans op letsel te beperken.

1. Duw de terugslagbeveiliging naar voren om de kettingrem in te schakelen.

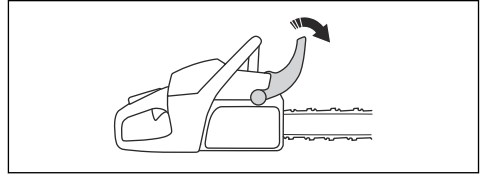

2. Trek de start/stop-schakelaar (A) naar buiten en omhoog om deze in de startpositie te zetten.
3. Druk 6 keer op het primerbalgje (B) van de brandstofpomp of anders net zo vaak tot het balgje zich met brandstof vult. Het is niet nodig de primerbalg volledig te vullen.

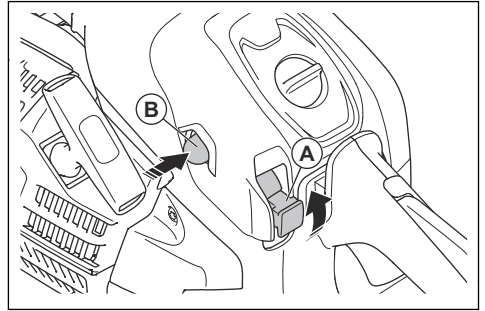

4. Ga verder naar *Product starten op pagina 177* voor meer instructies.

Product starten



WAARSCHUWING: Zet uw voeten in een stabiele positie wanneer u de motor start.



WAARSCHUWING: Als de zaagketting bij stationair toerental draait, neem dan contact op met uw servicedealer en gebruik het product niet.

1. Plaats het product op de grond.
2. Plaats uw linkerhand op de voorhandgreep.
3. Plaats uw rechtervoet in de voetgreep op de achterhandgreep.
4. Trek met uw rechterhand langzaam aan de greep van het startkoord totdat u weerstand voelt.



WAARSCHUWING: Wikkel het startkoord niet rond uw hand.

5. Trek snel en met kracht aan de startkoordhendel tot de motor start.

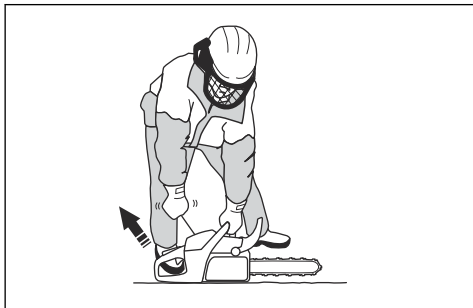

OPGELET: Trek het startkoord niet helemaal uit en laat de greep niet los. Dit kan schade aan het product veroorzaken.

6. Koppel de gashendelvergrendeling snel los om de motor met stationair toerental te laten draaien.

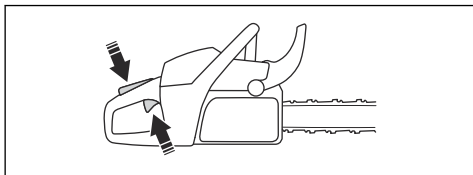

7. Trek de terugslagbeveiliging naar achteren om de kettingrem te ontgrendelen.

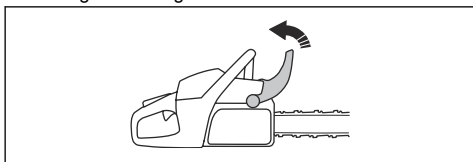

8. Gebruik het product.

Product stoppen

1. Druk de start-/stop-schakelaar in om de motor te stoppen.

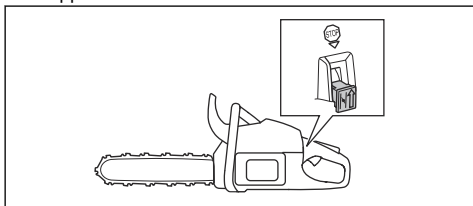

Trekslag en duwslag

U kunt met het product op twee manieren hout zagen.

- U zaagt met een trekkende ketting wanneer u zaagt met de onderzijde van de geleider. De zaagketting

wordt tijdens het zagen door de boom getrokken. In deze positie hebt u een betere controle over het product en de positie van de terugslagzone.

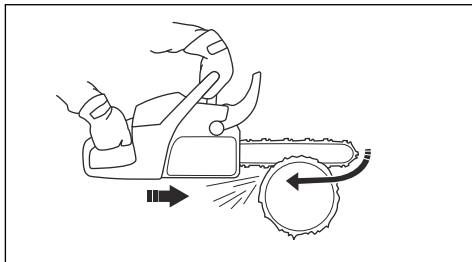

- U zaagt met een duwende ketting wanneer u zaagt met de bovenzijde van de geleider. De zaagketting duwt het product in de richting van de gebruiker.

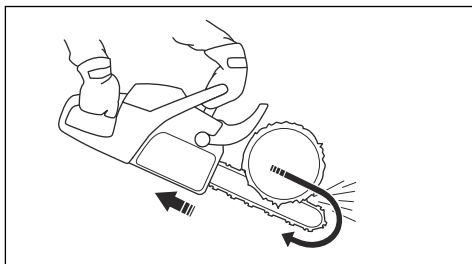

WAARSCHUWING: Als de zaagketting vastraakt in de boomstam, kan het product naar u toe worden geduwd. Houd het product stevig vast en zorg ervoor dat de terugslagrisico-sector van het zaagblad niet de boom raakt en een terugslag veroorzaakt.

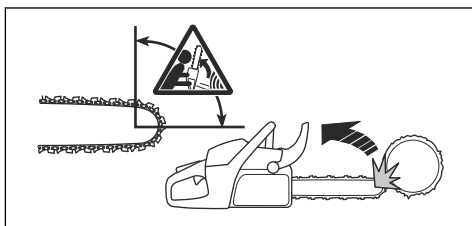

Zaagtechnieken gebruiken



WAARSCHUWING: Gebruik volgas tijdens het zagen en breng het toerental terug naar stationair na elke zaagsnede.



OPGELET: De motor kan beschadigd raken als hij te lang op vol vermogen draait bij nullast.

1. Leg de stam op een zaagbok of steun.

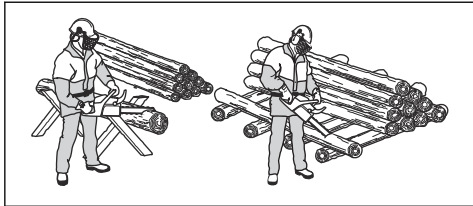

WAARSCHUWING: Zaag stammen niet als deze op een stapel liggen. Dat verhoogt het risico op terugslag en kan ernstig of fataal letsel toebrengen.

2. Verwijder de doorgezaagde stukken uit het werkteerrein.



WAARSCHUWING: Doorgezaagde stukken op het werkteerrein verhogen het risico op terugslag en verliezen van uw evenwicht.

De schorssteen gebruiken

1. Plaats de schorssteen in de stam van de boom.
2. Geef vol gas en draai het product. Houd de schorssteen tegen de stam. Met deze procedure is het eenvoudiger om de kracht uit te oefenen die nodig is om de stam door te zagen.

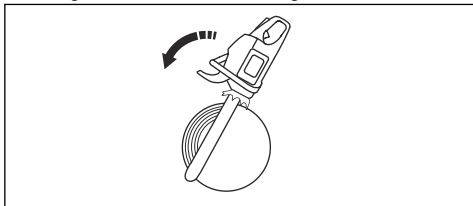

Stammen zagen op de grond

1. Zaag de stam met een trekslag. Gebruik het volle vermogen, maar wees voorbereid op ongelukken.

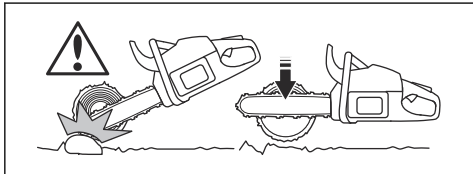

WAARSCHUWING: Zorg dat de zaagketting de grond niet raakt wanneer u de zaagsnede voltooit.

2. Zaag ongeveer 2/3 door de stam en stop dan. Roteer de stam en zaag van de andere kant.

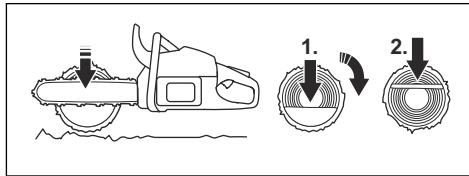

Een stam doorzagen met ondersteuning aan één uiteinde



WAARSCHUWING: Zorg dat de stam niet breekt tijdens het zagen. Volg de onderstaande instructies.

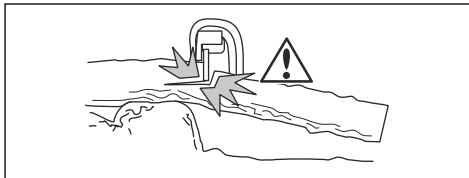

1. Zaag de stam ongeveer 1/3 door met een duwslag.
2. Zaag de stam door met een trekslag totdat de twee zaagsneden elkaar raken.

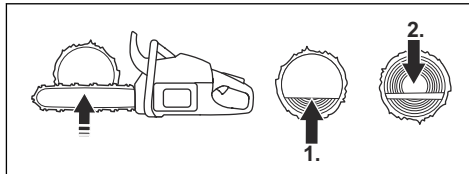

Een stam doorzagen met ondersteuning aan twee uiteinden



WAARSCHUWING: Zorg dat de zaagketting niet vastraakt in de stam tijdens het zagen. Volg de onderstaande instructies.

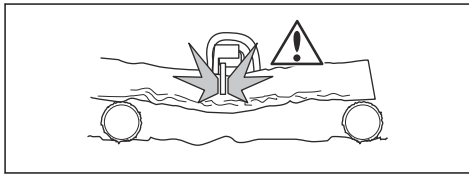

1. Zaag de stam ongeveer 1/3 door met een trekslag.

2. Zaag de rest van de stam door met een duwslag om de zaagsnede te voltooien.

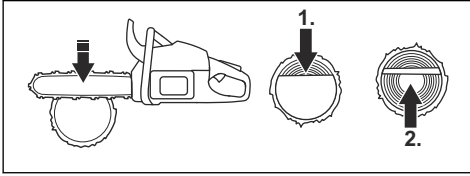

WAARSCHUWING: Stop de motor als de zaagketting vastraakt in de stam. Gebruik een hefboom om de zaagsnede te openen en het product te verwijderen. Probeer het product niet met de hand los te trekken. Dit kan leiden tot letsel wanneer het product plotseling losschiet.

- b) Selecteer de toepasselijke zaagtechniek voor de spanning in de tak.

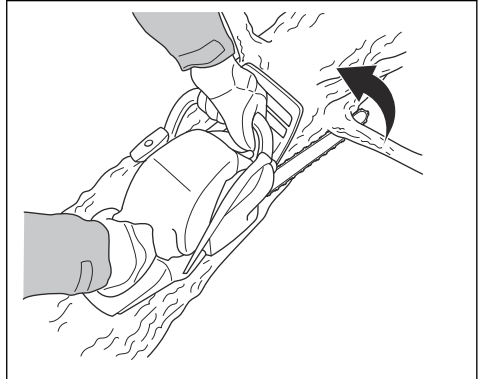

WAARSCHUWING: Als u niet zeker weet hoe u de tak moet doorzagen, neemt u contact op met een professionele kettingzaaggebruiker voordat u verder gaat.

De snoeitechnieken gebruiken

Let op: Gebruik de zaagtechniek voor dikke takken. Zie *Zaagtechnieken gebruiken op pagina 178*.



WAARSCHUWING: Het ongevalsrisico is erg groot wanneer u de snoeitechniek gebruikt. Zie *Informatie over terugslag op pagina 176* voor instructies over het voorkomen van terugslag.



WAARSCHUWING: Snoei takken één voor één. Wees voorzichtig met het verwijderen van kleine takken en zaag nooit meerdere struiken of kleine takken tegelijk door. Kleine takken kunnen klem komen te zitten in de zaagketting en veilig gebruik van het product verhinderen.

Let op: Zaag de takken indien nodig stukje voor stukje af.

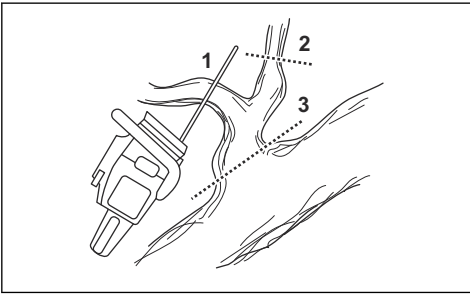

1. Verwijder de takken aan de rechterzijde van de stam.
 - a) Houd het zaagblad aan de rechterkant van de stam en de romp van het product tegen de stam.

2. Verwijder de takken op de bovenkant van de stam.
 - a) Houd het product op de stam en laat het zaagblad langs de stam bewegen.
 - b) Zaag de stam door met een duwslag.

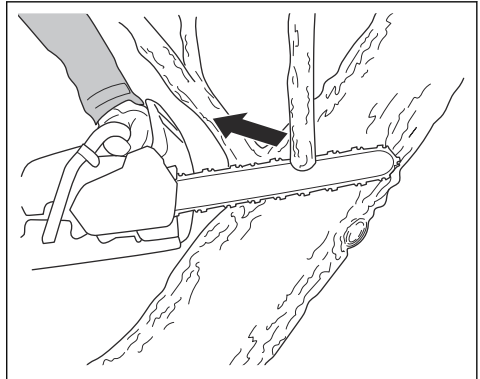

3. Verwijder de takken aan de linkerkant van de stam.

- a) Selecteer de toepasselijke zaagtechniek voor de spanning in de tak.

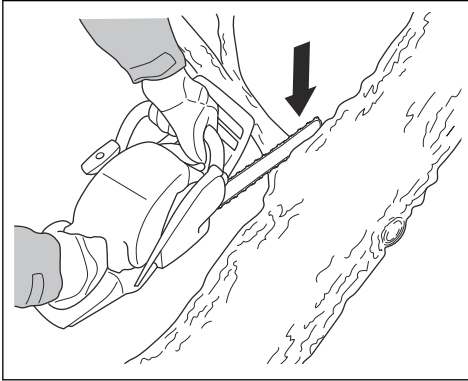

WAARSCHUWING: Als u niet zeker weet hoe u de tak moet doorzagen, neemt u contact op met een professionele kettingzaaggebruiker voordat u verder gaat.

Zie *Bomen en takken zagen die onder spanning staan op pagina 184* voor instructies over het zagen van takken die onder spanning staan.

De boomveltechniek gebruiken



WAARSCHUWING: Een boom vellen vergt veel ervaring. Woon indien mogelijk een cursus voor het gebruik van een kettingzaag bij. Neem contact op met een gebruiker met ervaring voor meer informatie.

Veilige afstand houden

1. Zorg dat omstanders op veilige afstand staan: minstens 2,5 keer de lengte van de boom.

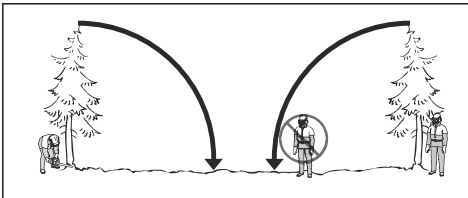

2. Zorg ervoor dat niemand zich voor en tijdens het vellen in de risicozone bevindt.

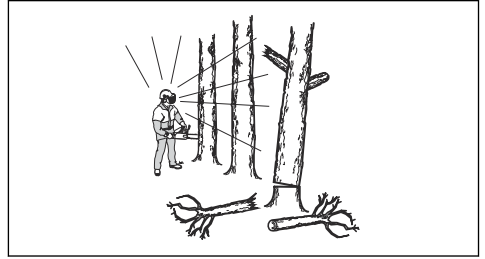

De valrichting bepalen

1. Bepaal in welke richting de boom moet vallen. De boom moet zodanig vallen dat u de stam gemakkelijk kan snoeien en zagen. Het is belangrijk dat u stabiel staat en veilig kan bewegen.



WAARSCHUWING: Als het gevaarlijk of niet mogelijk is de boom in zijn natuurlijke richting te laten vallen, laat de boom dan in een andere richting vallen.

2. Bepaal de natuurlijke valrichting van de boom. Denk bijvoorbeeld aan de helling en kromming van de boom, windrichting, locatie van de takken en het gewicht van sneeuw.
3. Controleer of er obstakels zijn, zoals andere bomen, hoogspanningsmasten, wegen en/of gebouwen.
4. Controleer de stam op beschadigingen en rotte plekken.



WAARSCHUWING: Een rotte plek in de stam kan tot gevolg hebben dat de boom valt voordat u hem volledig hebt doorgezaagd.

5. Zorg dat de boom vrij is van beschadigde of dode takken die kunnen afbreken en u raken tijdens het vellen.
6. Zorg dat de boom niet tegen een andere boom valt. Het is gevaarlijk om een vastgemaakte boom op de grond te krijgen en het ongevalsrisico is erg groot. Zie *Een vastgemaakte boom losmaken op pagina 184*.

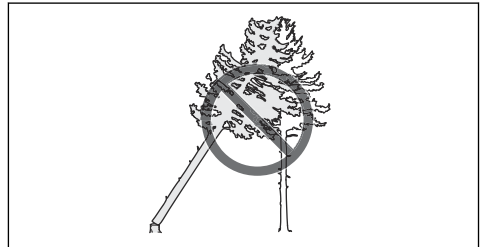



WAARSCHUWING: Bij belangrijke bewerkingen, moet u uw gehoorbescherming verwijderen zodra de boom is geveld. Het is belangrijk dat u omgevingsgeluid en waarschuwingen kunt horen.

De stam ontdoen van takken en een vrij pad maken

Zaag alle takken vanaf schouderhoogte naar beneden af.

1. Zaag door met een trekslag van boven naar beneden. Zorg dat de boom tussen u en het product staat.

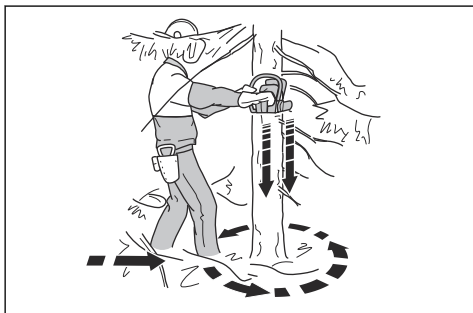

2. Zorg dat de werkomgeving rond de boom vrij is van ondergroei. Verwijder het afgezaagde materiaal uit de werkomgeving.
3. Controleer de omgeving op obstakels zoals stenen, takken en gaten. Er moet een obstakelvrij vluchtpad zijn wanneer de boom valt. De vluchtweg moet in een hoek van circa 135 graden (schuin achterwaarts) tegenover de geplande valrichting liggen.

1. De gevarenszone
2. De vluchtweg
3. De valrichting

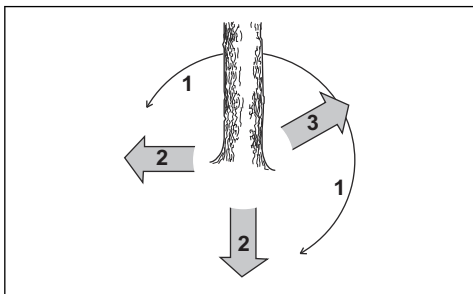

Boom kappen

Husqvarna raadt u aan de inkepingen aan te brengen en vervolgens gebruik te maken van de veilige hoek-

methode bij het vellen van een boom. De veilige hoekmethode helpt u een juist scharnierstuk te maken en de valrichting te sturen.



WAARSCHUWING: Vel geen bomen met een diameter die groter is dan twee keer de zaagbladlengte. Hiervoor moet u speciale training volgen.

Het scharnierstuk

De belangrijkste procedure tijdens het vellen van een boom is het maken van het juiste scharnierstuk. Met een juist scharnierstuk stuurt u de valrichting en zorgt u dat de velprocedure veilig verloopt.

De dikte van het scharnierstuk moet gelijk zijn aan en minimaal 10% zijn van de boomediameter.



WAARSCHUWING: Als het scharnierstuk onjuist of te dun is, hebt u geen controle over de valrichting.

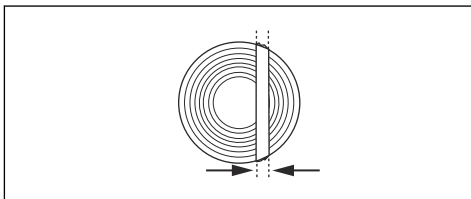

Richtingsneden aanbrengen

1. Maak de inkepingen tot op $\frac{1}{4}$ van de diameter van de boom. De bovenste en onderste inkepingen moeten in een hoek van 45° - 70° van elkaar worden aangebracht.

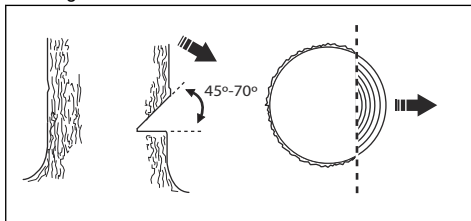

- a) Maak de bovenste inkeping. Lijn de markering (1) voor de valrichting op het product uit met de valrichting (2) van de boom. Blijf achter het product en links van de boom staan. Zaag met een korte trekslag.

- b) Maak de onderste inkeping. Zorg dat het uiteinde van de onderste inkeping op hetzelfde punt uitkomt als dat van de bovenste inkeping.

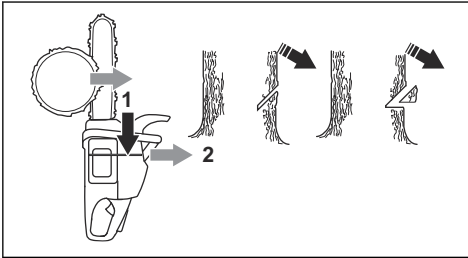

2. Zorg dat de onderste inkeping horizontaal is en onder een hoek van 90° ten opzichte van de valrichting.

De veilige hoek-methode gebruiken

De zaagsnede moet iets boven de inkeping worden aangebracht.

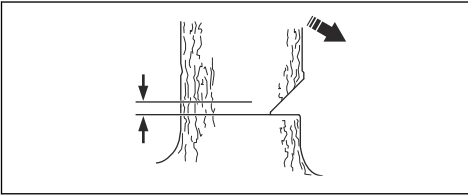

WAARSCHUWING: Wees voorzichtig wanneer u zaagt met de punt van het zaagblad. Begin te zagen met het onderste deel van de punt van het zaagblad wanneer u een boring in de stam maakt.

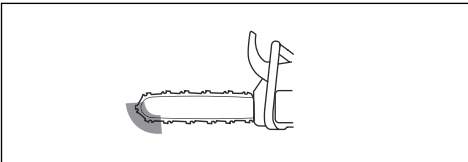

1. Als de bruikbare zaaglengte langer is dan de diameter van de boom, voer dan deze stappen (a-d) uit.
- a) Maak een boring recht in de stam om de breedte van het scharnierstuk te voltooien.

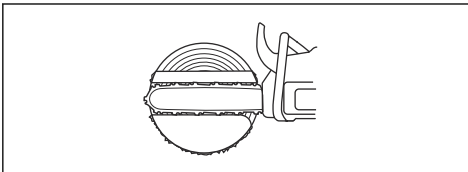

- b) Zaag de stam door met een trekslag tot ongeveer $\frac{1}{4}$ van de stam overblijft.

- c) Trek het zaagblad 5-10 cm naar achteren.
- d) Zaag door de rest van de stam om een veilige hoek te voltooien van 5-10 cm breed.

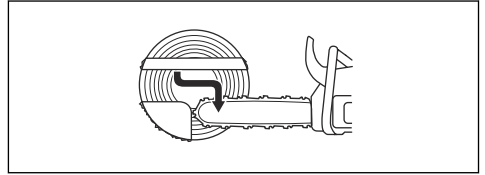

2. Als de bruikbare zaaglengte korter is dan de diameter van de boom, voer dan deze stappen (a-d) uit.
- a) Maak een boring recht in de stam. De boring moet zich uitstrekken tot $\frac{3}{5}$ van de boomdiameter.
- b) Zaag de rest van de stam door met een trekslag.

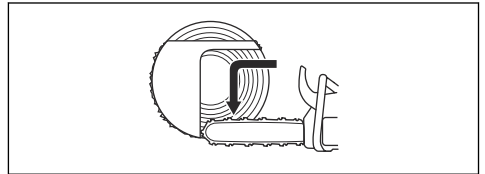

- c) Zaag recht in de stam vanaf de andere kant van de boom om het scharnierstuk te voltooien.
- d) Zaag de stam door met een duwslag tot $\frac{1}{3}$ van de stam overblijft om de veilige hoek te voltooien.

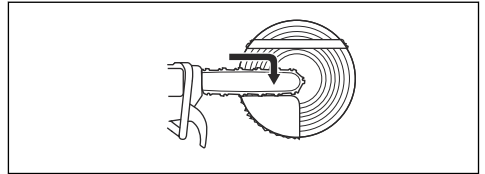

3. Plaats recht van achteren een wig in de zaagsnede.

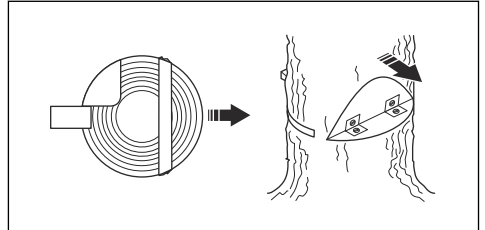

4. Zaag de hoek door om de boom te laten vallen.

Let op: Als de boom niet valt, sla dan op de wig tot dit wel het geval is.

5. Wanneer de boom begint te vallen, gebruik dan de vluchtweg om weg te stappen van de boom. Stap minimaal 5 m weg van de boom.

Een vastgeraakte boom losmaken



WAARSCHUWING: Het is erg gevaarlijk om een vastgeraakte boom op de grond te krijgen en het ongevalsrisico is erg groot. Blijf uit de buurt van de risicozone en probeer een vastgeraakte boom niet te vellen.

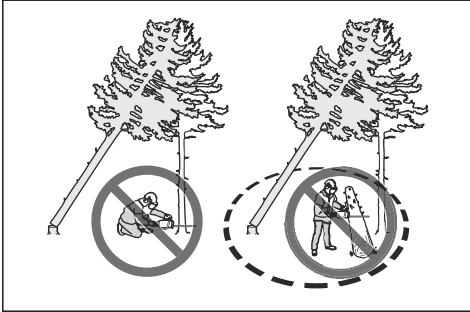

De veiligste methode is om een van de volgende lieren te gebruiken:

- Gemonteerd op een trekker

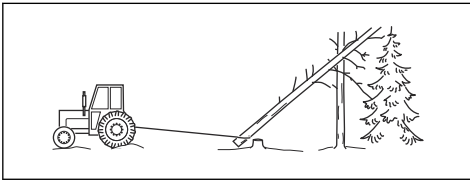

- Draagbaar

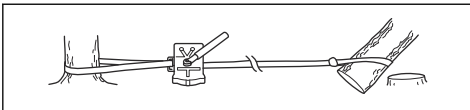

Bomen en takken zagen die onder spanning staan

1. Bepaal welke kant van de boom of takken onder spanning staat.
2. Bepaal op welk punt de meeste spanning staat.

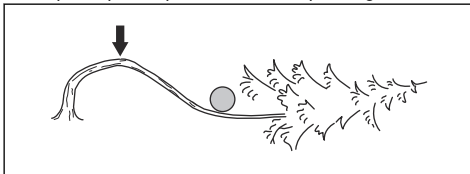

3. Bepaal de veiligste methode om de spanning af te laten.

Let op: In sommige situaties is het alleen veilig om een lier te gebruiken en niet uw product.

4. Ga op een plek staan waar de boom of tak u niet kan raken wanneer de spanning wordt afgelaten.

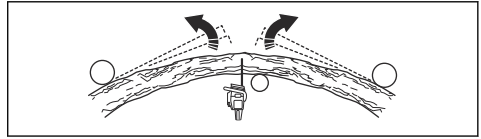

5. Maak een of meerdere sneden van voldoende diepte om de spanning af te laten. Zaag op of bij het punt van maximale spanning. Zorg dat de boom of tak breekt op het punt met maximale spanning.

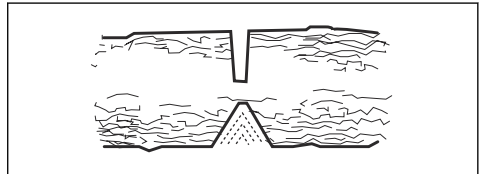

WAARSCHUWING: Zaag een boom of tak die onder spanning staat nooit helemaal door.



WAARSCHUWING: Wees zeer voorzichtig wanneer u een boom zaagt die gespannen staat. De kans bestaat dat de boom erg snel beweegt vóór of na het zagen. Als u op de verkeerde positie staat of verkeerd zaagt, loopt u het risico op ernstig letsel.

6. Als u de boom of tak dwars moet doorzagen, breng dan 2 tot 3 snedes aan met 2,5 cm (1 inch) ruimte ertussen en met een diepte van 5 cm (2 inch).

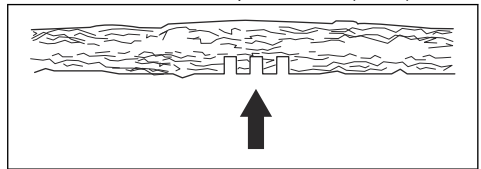

7. Blijf zagen tot de boom/tak buigt en de spanning wordt afgelaten.

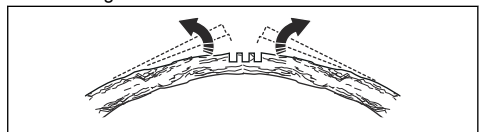

8. Zaag de boom/tak vanaf de andere kant van de kromming, nadat de spanning is afgelaten.

Onderhoud

Inleiding

begrepen voordat u onderhoud aan het product gaat uitvoeren.



WAARSCHUWING: Zorg dat u het hoofdstuk over veiligheid hebt gelezen en

Onderhoudsschema

Dagelijks onderhoud	Wekelijks onderhoud	Maandelijks onderhoud
Reinig de externe onderdelen van het product en zorg dat de handgrepen vrij zijn van olie.	Reinig het koelsysteem. Zie <i>Koelsysteem reinigen op pagina 195</i> .	Controleer de remband. Zie <i>De remband controleren op pagina 186</i> .
Controleer de gashendel en de gashendelingvergrendeling. Zie <i>De gashendel en de vergrendeling van de gashendel controleren op pagina 187</i> .	Controleer de starter, het startkoord en de terugspringveer.	Controleer het centrum van de koppeling, de koppelingstrommel en de koppelingsveer.
Zorg ervoor dat de trillingsdempers niet beschadigd zijn.	Smeer het naaldlager. Zie <i>Het naaldlager smeren op pagina 194</i> .	Reinig de bougie. Zie <i>De bougie controleren op pagina 190</i> .
Reinig en controleer de kettingrem. Zie <i>De terugslagbeveiliging en de kettingremactivering controleren op pagina 186</i> .	Verwijder eventuele bramen op de randen van het zaagblad. Zie <i>De geleider controleren op pagina 194</i> .	Reinig de externe onderdelen van de carburateur.
Controleer de kettingvanger. Zie <i>De kettingvanger controleren op pagina 187</i> .	Reinig of vervang het vonkenscherm op de geluiddemper. Zie <i>Geluiddemper controleren op pagina 187</i> .	Controleer het brandstoffilter en de brandstofleiding. Vervang indien nodig.
Draai het zaagblad, controleer de smeeropening en reinig de groef in het zaagblad. Zie <i>De geleider controleren op pagina 194</i> .	Reinig het gebied rond de carburateur.	Controleer alle kabels en aansluitingen.
Controleer of het zaagblad en de zaagketting voldoende oliesmering krijgen.	Reinig of vervang het luchtfilter. Zie <i>Het luchtfilter reinigen op pagina 190</i> .	Leeg de brandstoftank.
Controleer de zaagketting. Zie <i>Zaagketting slijpen op pagina 190</i> .	Reinig tussen de ribben van de cilinder.	Leeg de olietank.
Slijp de zaagketting en controleer de spanning. Zie <i>De spanning van de zaagketting afstellen op pagina 193</i> .		
Controleer het kettingaandrijf wiel. Zie <i>Het spur-aandrijfandwiel controleren op pagina 194</i> .		
Reinig de luchtinlaat op de starter.		
Controleer of moeren en schroeven goed vastgedraaid zijn.		
Controleer de stopschakelaar. Zie <i>De start/stop-schakelaar controleren op pagina 187</i> .		

Dagelijks onderhoud	Wekelijks onderhoud	Maandelijks onderhoud
Controleer of er geen brandstof uit de motor, tank of brandstofleidingen lekt.		
Zorg dat de zaagketting niet draait wanneer de motor stationair draait.		
Zorg dat de rechterhandbescherming niet beschadigd is.		
Controleer of de geluiddemper correct is bevestigd, niet is beschadigd en of er geen delen van de demper ontbreken.		

De veiligheidsvoorzieningen op het product onderhouden en controleren

De remband controleren

1. Verwijder met een borstel houtstof, hars en vuil van de kettingrem en de koppelingstrommel. Vuil en slijtage hebben een negatieve invloed op het remvermogen.

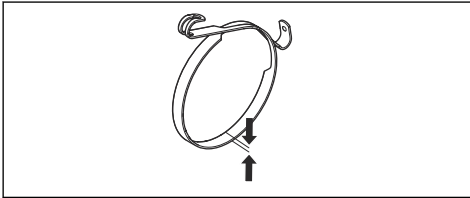

2. Controleer de remband. De remvoering moet op het dunste punt minstens 0,6 mm (0,024 inch) dik zijn.

De terugslagbeveiliging en de kettingremactivering controleren

1. Controleer of de terugslagbeveiliging beschadigingen vertoont zoals materiaalbarsten.
2. Controleer of de terugslagbeveiliging vrij beweegt en of deze veilig op het koppelingsdeksel is bevestigd.

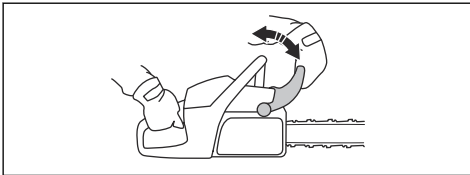

3. Houd het product met 2 handen boven een boomstronk of een ander stabiel oppervlak.



WAARSCHUWING: De motor dient uitgeschakeld te zijn.

4. Laat de voorhandgreep los en laat de punt van het zaagblad tegen de stomp vallen.

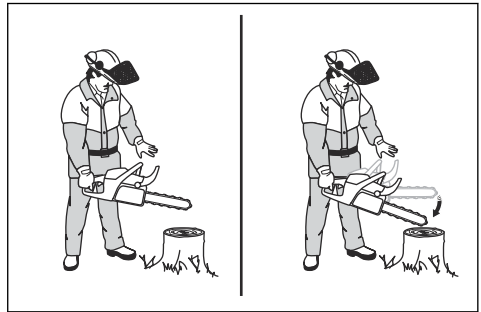

5. Controleer of de kettingrem wordt ingeschakeld wanneer de punt van het zaagblad de boomstronk raakt.

De kettingrem controleren

1. Start het product. Zie *Product starten op pagina 177* voor instructies.



WAARSCHUWING: Zorg ervoor dat de zaagketting niet in aanraking komt met de grond of andere objecten.

2. Houd het product stevig vast.
3. Geef volgas en draai uw linkerpols tegen de terugslagbeveiliging om de kettingrem te activeren. De zaagketting moet onmiddellijk stoppen.

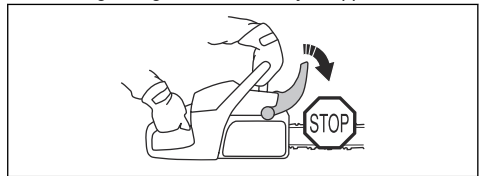

WAARSCHUWING: Laat het voorste handvat niet los.

De gashendel en de vergrendeling van de gashendel controleren

1. Controleer of de gashendel en de gashendelvergrendeling vrij bewegen en of de retourveer correct werkt.

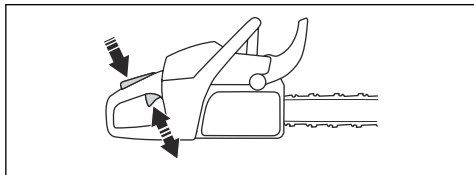

2. Duw de gashendelvergrendeling omlaag en controleer of deze terugkeert naar de oorspronkelijke stand wanneer u hem loslaat.

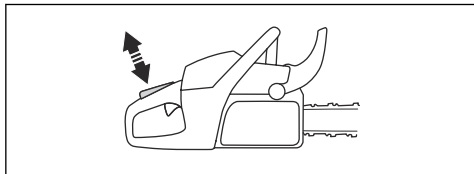

3. Controleer of de gashendel vergrendeld is in de stationaire stand wanneer de gashendelvergrendeling wordt losgelaten.

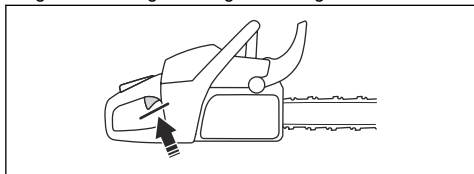

4. Start het product en laat het op vol vermogen werken.
5. Laat de gashendel los en controleer of de zaagketting stopt en blijft stilstaan.



WAARSCHUWING: Neem contact op met uw servicedealer als de zaagketting draait terwijl de gashendel in de stationaire stand staat.

De kettingvanger controleren

1. Zorg ervoor dat de kettingvanger niet beschadigd is.
2. Zorg ervoor dat de kettingvanger stabiel is en bevestigd aan de romp van het product.

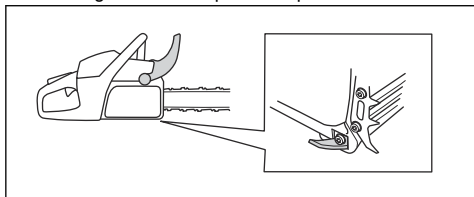

Controleer de rechterhandbescherming

- Controleer of de rechterhandbescherming beschadigingen vertoont zoals materiaalbarsten.

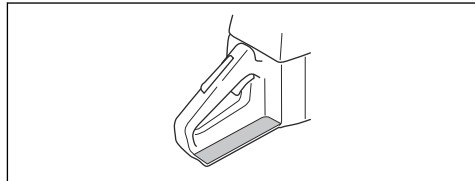

Trillingsdempingssysteem controleren

1. Controleer de trillingdempers op scheuren of vervorming.
2. Controleer of de trillingdempers op de juiste wijze zijn bevestigd op de motor en de handgreep.

Raadpleeg *Productoverzicht op pagina 163* voor informatie over de locatie van het trillingdempingssysteem op uw product.

De start/stop-schakelaar controleren

1. Start de motor.
2. Druk de start/stop-schakelaar omlaag in de STOP-stand. De motor moet uitschakelen.

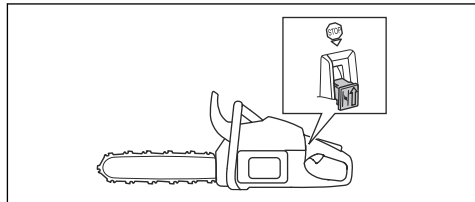

Geluidemper controleren



WAARSCHUWING: Gebruik nooit een product met een defecte geluidemper of een geluidemper die in slechte staat verkeert.



WAARSCHUWING: Gebruik een product niet als het vonkenscherm op de geluidemper ontbreekt of defect is.

1. Controleer de geluidemper op beschadigingen en defecten.

2. Zorg ervoor dat de geluiddemper correct aan het product is bevestigd.

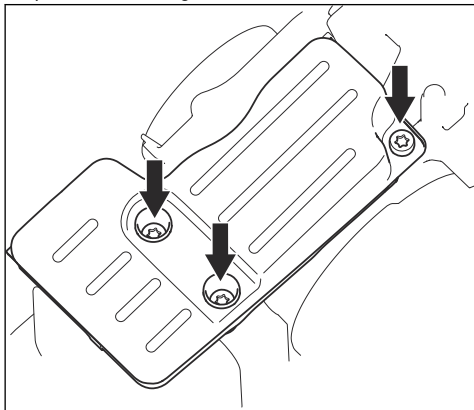

3. Reinig het vonkenscherm wekelijks als uw product een speciaal vonkenscherm heeft.

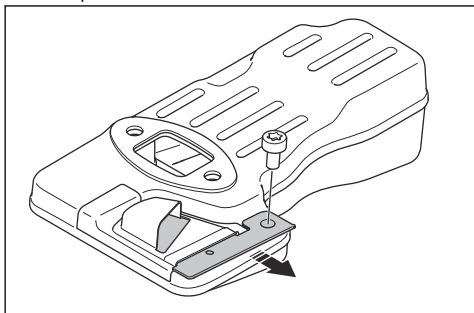

4. Vervang een beschadigd vonkenscherm.



OPGELET: Indien het vonkenscherm is verstopt, zal het product oververhitten, waardoor de zuiger en cilinder beschadigd raken.

AutoTune™

Uw product heeft de AutoTune™-functie die de carburateur automatisch aanpast, wat de best mogelijke afstelling geeft. AutoTune™ zorgt ervoor dat de motor zich aanpast aan de weersomstandigheden, de hoogte, de benzine en het type tweetaktolie.



OPGELET: Als AutoTune™ het niet goed werkt, neem dan contact op met uw onderhoudsmonteur. Het product past zich correct aan na enkele keren tanken.

Een gebroken of versleten startkoord vervangen

1. Draai de schroeven van het starterhuis los.

2. Verwijder het starterhuis.

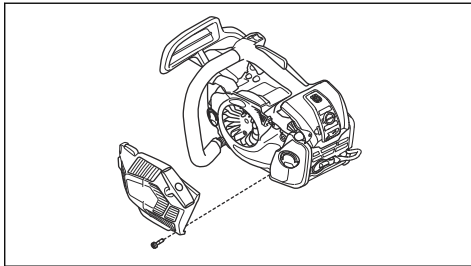

3. Trek het startkoord ongeveer 30 cm naar buiten en plaats het in de uitsparing op de poelie.

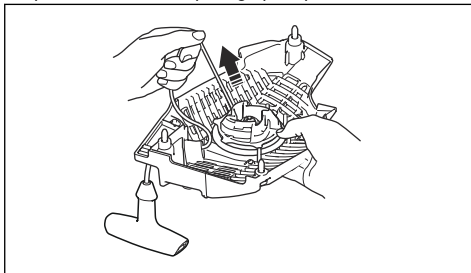

4. Laat de poelie langzaam achteruit draaien om de terugveer te ontgrendelen.

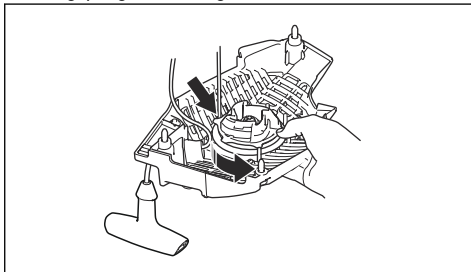

5. Verwijder de schroef en de ring (A) en verwijder de poelie (B).

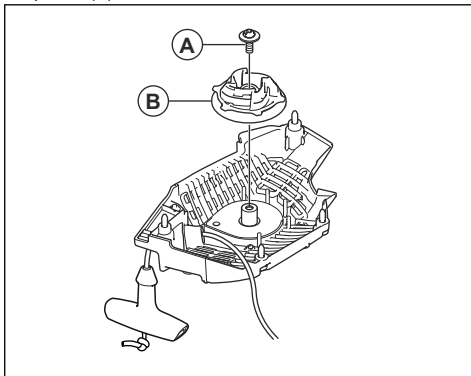

6. Houd de starthendel vast.

- Trek aan het startkoord tot 1 cm van de veergeleider zichtbaar is. Druk tegelijkertijd afdekking van de starthendel omlaag en verwijder deze uit de startkoordhendel.

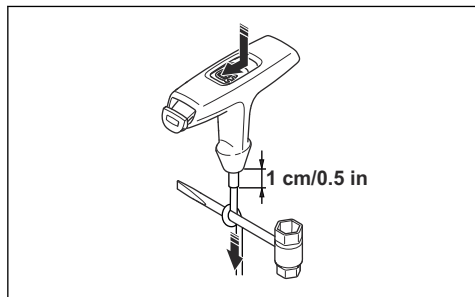

Let op: Als het startkoord is gebroken in de startkoordhendel, duw dan de afdekking van de starthendel omlaag. Gebruik de combinatiesleutel om de afdekking van de starthendel te verwijderen.

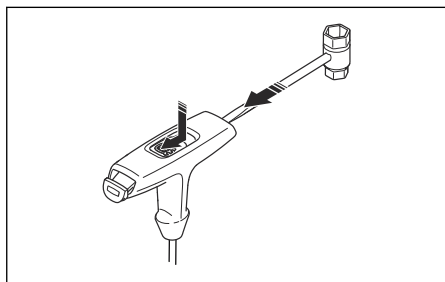

- Bevestig een nieuw startkoord aan de poelie. Wikkel het startkoord ongeveer 3 omwentelingen rond de poelie.
- Sluit de poelie aan op de terugveergeveer. Het uiteinde van de terugveergeveer moet in de poelie grijpen.
- Monteer de bout in het midden van de poelie.
- Trek het startkoord door de opening in het starterhuis, de startkoordhendel en de veergeleider.
- Maak een knoop op 1 cm (A) van het uiteinde van het startkoord.
- Plaats het uiteinde van het koord of het startkoord evenwijdig aan de knoop.

- Duw de knoop omlaag op zijn plaats in de veergeleider (B).

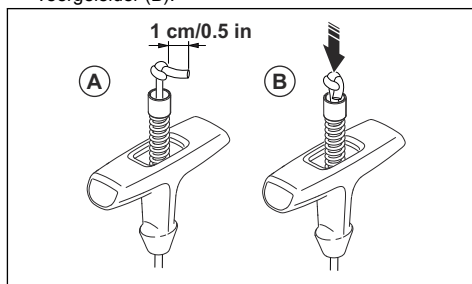

- Trek aan het startkoord tot 1 cm van de veergeleider zichtbaar is. Monteer tegelijkertijd de afdekking van de starthendel.

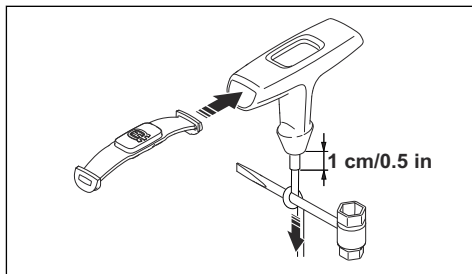

De terugveergeveer spannen

- Plaats het startkoord in de uitsparing van de poelie.
- Draai de koordpoelie ongeveer 2 slagen rechtsom.
- Plaats uw duim op de poelie.
- Trek aan de handgreep van het startkoord en trek het startkoord volledig uit.
- Haal uw duim weg en laat het startkoord los.
- Controleer of u de poelie ½ slag kunt draaien nadat het startkoord volledig is afgerold.

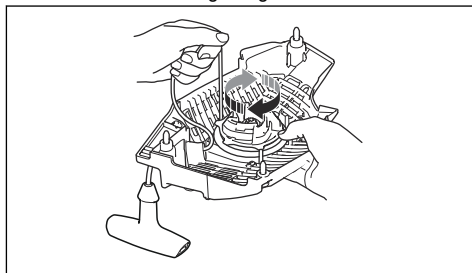

Het starterhuis op het product monteren

- Trek eerst het startkoord volledig uit en plaats daarna de starter op het carter.

2. Laat het startkoord langzaam los totdat de poelie in de haken grijpt.
3. Draai de schroeven die de starter op zijn plaats houden vast.

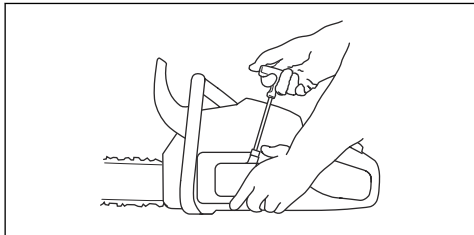

Het luchtfilter reinigen

Reinig het luchtfilter regelmatig om vuil en stof te verwijderen. Hiermee voorkomt u een defecte carburateur, startproblemen, vermogensverlies, slijtage van motoronderdelen en een hoger brandstofverbruik dan normaal.

1. Verwijder het luchtfilterdeksel en het luchtfilter.
2. Borstel of schud het luchtfilter schoon. Gebruik een reinigingsmiddel en water om het filter goed te reinigen.

Let op: Een luchtfilter dat lange tijd is gebruikt, kan niet volledig worden gereinigd. Vervang het luchtfilter regelmatig en vervang een defect luchtfilter altijd.

3. Installeer het luchtfilter en controleer of het luchtfilter strak aansluit op de filterhouder.

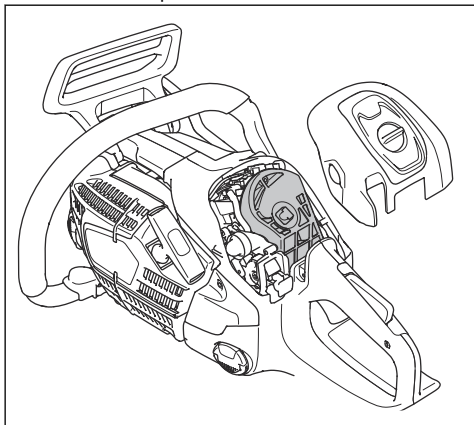

Let op: U kunt verschillende soorten luchtfilters gebruiken met uw product, afhankelijk van de werkomstandigheden, het weer of het seizoen. Neem voor meer informatie contact op met uw servicedealer.

De bougie controleren



OPGELET: Gebruik de aanbevolen bougie. Zie *Technische gegevens op pagina 198*. Een onjuiste bougie kan leiden tot schade aan het product.

1. Als het product lastig te starten of gebruiken is, of als het product niet goed werkt bij stationair toerental, controleer dan de bougie op afzettingen. Volg onderstaande stappen om ongewenste afzettingen op de elektroden van de bougie te voorkomen:
 - a) zorg dat het brandstofmengsel correct is.
 - b) zorg dat het luchtfilter schoon is.
2. Reinig de bougie als deze vuil is.
3. Controleer of de afstand tussen de elektroden 0.65 mm/0.026 inch bedraagt.

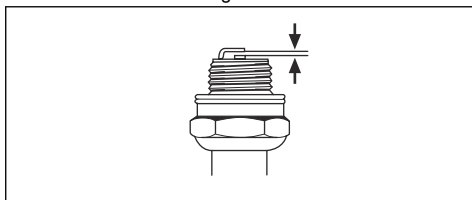

4. Vervang de bougie maandelijks of vaker, indien nodig.

Zaagketting slijpen

Informatie over de geleider en zaagketting



WAARSCHUWING: Draag veiligheidshandschoenen wanneer u onderhoud aan de zaagketting uitvoert of de zaagketting gebruikt. Ook een zaagketting die niet beweegt, kan verwondingen veroorzaken.

Als het zaagblad of de zaagketting versleten of beschadigd is, moet u deze vervangen door een door Husqvarna aanbevolen combinatie van zaagblad en zaagketting. Zo blijven de veiligheidsfuncties van het product behouden. Zie *Accessoires op pagina 199* voor een lijst met aanbevolen combinaties voor het vervangen van het zaagblad en de zaagketting.

- Zaagbladlengte, inch/cm. Informatie over de lengte van het zaagblad kunt u meestal vinden op het achterste uiteinde van het zaagblad.

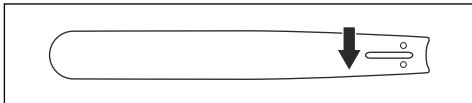

- Aantal tanden in het neuswiel (T).

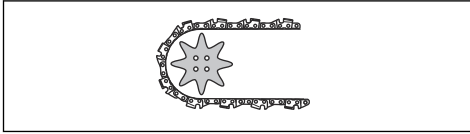

- Steek van de ketting, inch. De afstand tussen de aandrijfschakels van de zaagketting, moet overeenkomen met de tandsteek van het neuswiel en het kettingaandrijfswiel.

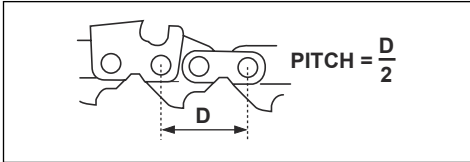

- Aantal aandrijfschakels (stuks). Het aantal aandrijfschakels wordt bepaald door het type zaagblad.

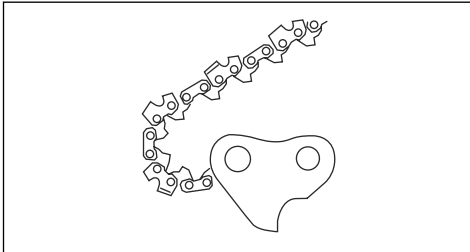

- Breedte geleidergroef, inch/mm. De breedte van de groef in het zaagblad moet gelijk zijn aan de breedte van de aandrijfschakels.

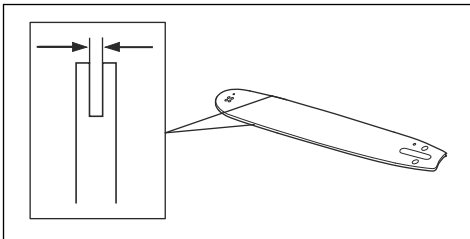

- Kettingolie-opening en opening voor kettingstrekkerpen. De geleider moet aangepast zijn aan het product.

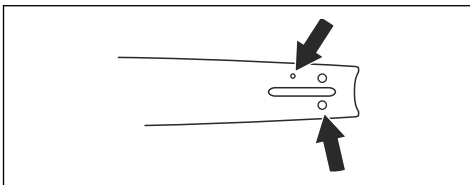

- Breedte aandrijfschakel, mm/inch.

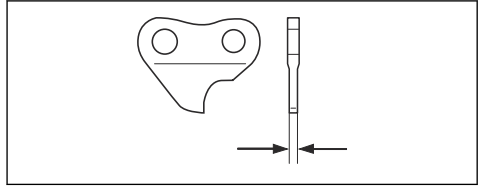

Algemene informatie over het slijpen van zaagtanden

Gebruik geen ongeslepen zaagketting. Als de zaagketting bot is, dient u meer druk toe te passen om de geleider door het hout te drukken. Als de zaagketting zeer bot is, ontstaan er geen houtsnippers maar zaagsel.

Een scherpe zaagketting zaagt door het hout en de houtsnippers worden lang en dik.

De zaagtand (A) en de dieptesteller (B) samen vormen het zagende deel van de zaagketting, de snijder. Het hoogteverschil tussen de twee geeft de zaagdiepte (instelling dieptesteller).

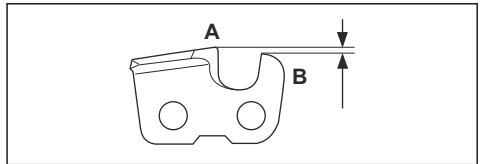

Denk bij het slijpen van een zaagketting aan het volgende:

- Vjlhoek.

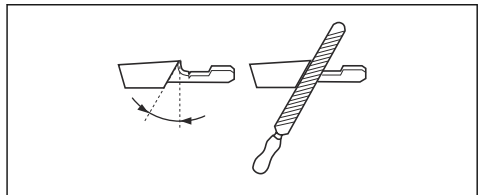

- Snijhoek.

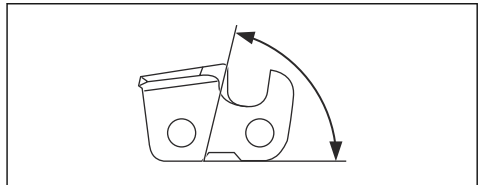

- Vijlpositie.

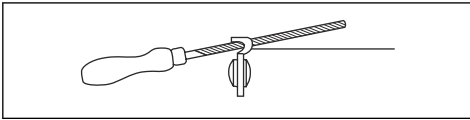

- Diameter van de ronde vijl.

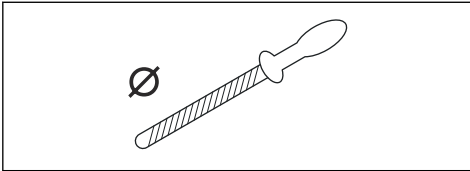

Het is niet gemakkelijk om zonder de juiste hulpmiddelen een zaagketting correct te slijpen. Gebruik een Husqvarna-vijlmal. Hiermee zorgt u voor maximale zaagprestaties en beperkt u het risico op terugslag.



WAARSCHUWING: De terugslagkracht neemt aanzienlijk toe als u de slijpinstructies niet volgt.

Let op: Zie *De messen slijpen op pagina 192* voor informatie over het slijpen van de zaagketting.

De messen slijpen

1. Gebruik voor het slijpen van de snijtanden een ronde vijl en een vijlmal.

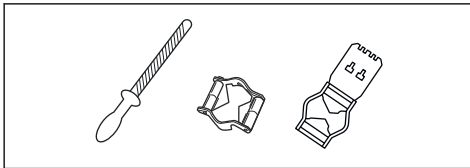

Let op: Zie *Vijlbenodigdheden en vijlhoeken op pagina 199* voor informatie over welke vijl en mal door Husqvarna wordt aangeraden voor uw zaagketting.

2. Breng de vijlmal correct aan op de messen. Raadpleeg de instructies die bij de vijlmal worden meegeleverd.

3. Beweeg de vijl vanaf de binnenkant van de snijtanden naar buiten. Verlaag de druk bij de trekslag.

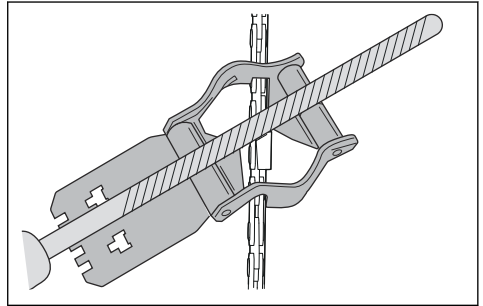

4. Verwijder materiaal van één zijde van alle zaagtanden.
5. Draai het product om en verwijder de resten aan de andere kant.
6. Zorg ervoor dat alle snijtanden dezelfde lengte hebben.

Algemene informatie over hoe u de hoogte van de dieptesteller aanpast.

De hoogte van de dieptesteller (C) neemt af wanneer u de zaagtanden (A) slijpt. Voor maximale zaagprestaties moet u de vijlresten verwijderen van de dieptesteller (B), zodat de dieptesteller de juiste hoogte heeft. Zie *Vijlbenodigdheden en vijlhoeken op pagina 199* voor instructies over hoe u voor de juiste hoogte van de dieptesteller zorgt voor uw zaagketting.

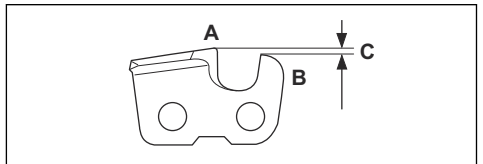

WAARSCHUWING: Een te hoge dieptesteller vergroot het terugslagrisico van de ketting!

Hoogte van de dieptesteller aanpassen

Zie *De messen slijpen op pagina 192* voor instructies voordat u de vijlmal gaat instellen of de zaagtanden gaat

slijpen. We raden aan de snijdiepte bij te stellen na elke derde kettingslijpbeurt.

We raden u aan onze vijlmal voor de tanddiepte te gebruiken, om de juiste maat voor de tanddiepte en de juiste hoek van de dieptestellernok te krijgen.

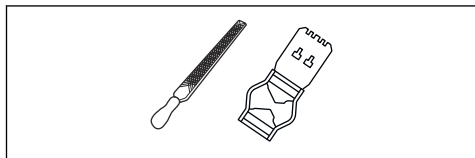

1. Gebruik een platte vijl en een vijlmal om de hoogte van de dieptesteller aan te passen. Gebruik alleen een Husqvarna-vijlmal om de juiste tanddiepte en vijlhoek te verkrijgen.
2. Plaats de vijlmal op de zaagketting.

Let op: Zie de verpakking van de vijlmal voor meer informatie over het gebruik.

3. Gebruik de platte vijl om het gedeelte van de dieptesteller te verwijderen dat boven de vijlmal uitsteekt.

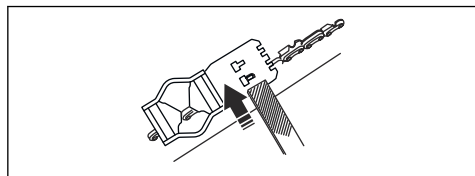

De spanning van de zaagketting afstellen



WAARSCHUWING: Een zaagketting die niet correct is gespannen, kan losschieten uit het zaagblad en ernstig of dodelijk letsel veroorzaken.

Een zaagketting rekt uit tijdens gebruik. Stel de zaagketting regelmatig af.

1. Maak de zaagbladmoeren los waarmee het koppelingsdeksel en de kettingrem zijn vergrendeld. Gebruik een moersleutel.

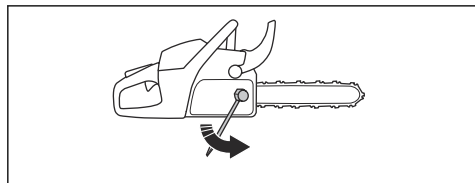

Let op: Sommige modellen hebben slechts één zaagbladmoer.

2. Draai de zaagbladmoeren met de hand zo vast mogelijk aan.
3. Til de voorkant van de geleider op en draai de stelschroef van de ketting aan. Gebruik een moersleutel.
4. Span de zaagketting aan totdat deze strak tegen het zaagblad aanligt maar toch nog met gemak kan bewegen.

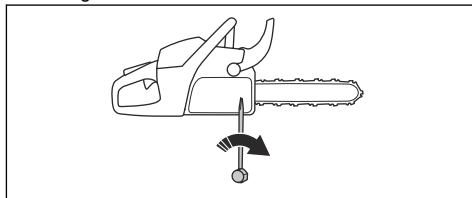

5. Draai de zaagbladmoeren vast met de moersleutel en til hierbij tegelijkertijd de voorzijde van het zaagblad omhoog.
6. Controleer of de zaagketting gemakkelijk met de hand kan worden rondgedraaid en of deze niet doorhangt aan de onderkant van het zaagblad.

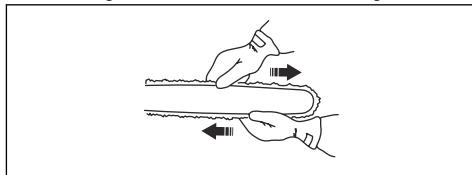

Let op: Raadpleeg *Productoverzicht op pagina 163* voor de positie van de kettingspanschroef op uw product.

Smering van de zaagketting controleren

1. Start de motor en laat deze op driekwart van het maximale toerental draaien. Houd het zaagblad ongeveer 20 cm boven een oppervlak in een lichte kleur.
2. Als de kettingsmering correct is, ziet u na 1 minuut een duidelijke olielijn op het oppervlak.

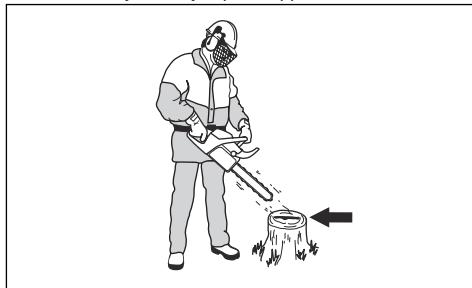

- Indien de kettingsmering niet correct werkt, controleer dan het zaagblad. Zie *De geleider controleren op pagina 194* voor instructies. Neem contact op met uw servicedealer als de onderhoudsstappen niet helpen.

Het spur-aandrijfandwiel controleren

Op de koppelingstrommel is een spur-aandrijfandwiel gelast.

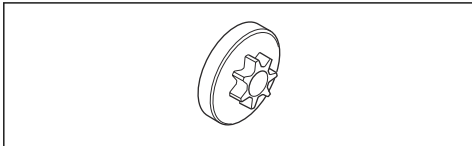

- Voer regelmatig een visuele controle uit van de mate van slijtage van het spur-aandrijfandwiel. Vervang de koppelingstrommel met het spur-aandrijfandwiel bij overmatige slijtage.

Het naaldlager smeren

- Trek de terugslagbeveiliging naar achteren om de kettingrem uit te schakelen.
- Draai de zaagbladmoeren los en verwijder het koppelingsdeksel.

Let op: Sommige modellen hebben slechts één zaagbladmoer.

- Plaats het product op een stabiele ondergrond met de koppelingstrommel naar boven gericht.
- Smeer het naaldlager met een smeerpistool. Gebruik motorolie of hoogwaardig lagervet.

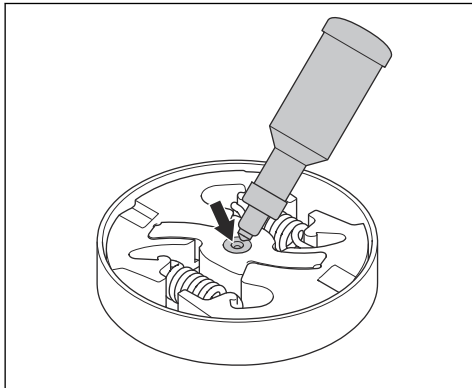

Snijuitrusting controleren

- Controleer op scheurtjes in klinknagels en schakels en op losse schakels. Vervang indien nodig.

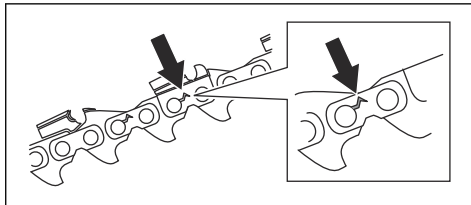

- Controleer of de zaagketting eenvoudig te buigen is. Vervang de zaagketting wanneer deze onbuigzaam is.
- Vergelijk de zaagketting met een nieuwe om te bepalen of de klinknagels en schakels versleten zijn.
- Vervang de zaagketting wanneer het langste deel van de zaagtand kleiner dan 4 mm/0,16 inch is. Vervang de zaagketting ook als er scheurtjes in de zaagtanden zitten.

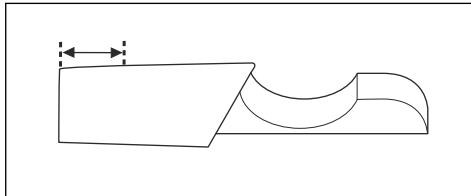

De geleider controleren

- Controleer of het oliekanaal niet verstopt is. Reinig indien nodig.

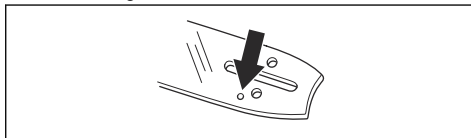

- Controleer de randen van de geleider op bramen. Verwijder bramen met een vijl.

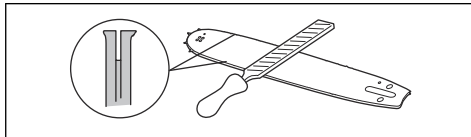

- Reinig de groef in het zaagblad.

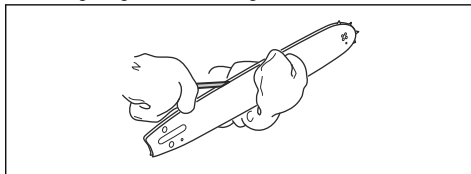

4. Controleer de geleidergroef op slijtage. Vervang het zaagblad indien nodig.

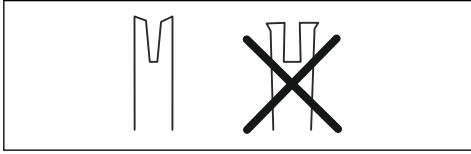

5. Controleer de punt van de geleider op ruwheid en overmatige slijtage.

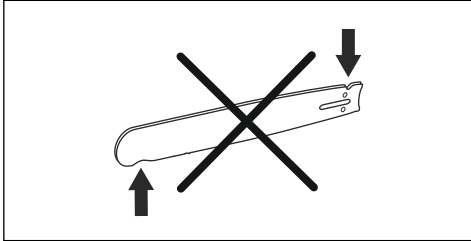

6. Controleer of het neuswiel van het zaagblad soepel draait en of de smeeropening in het neuswiel van het zaagblad open is. Maak schoon en smeer indien nodig.

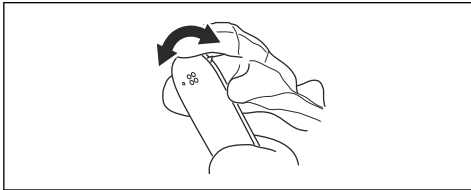

7. Draai de geleider dagelijks om de levensduur te verlengen.

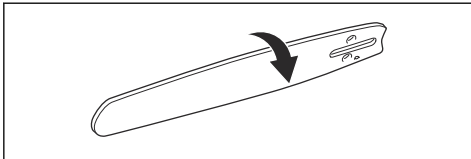

Onderhoud uitvoeren aan de brandstoftank en de kettingolietank

- Tap regelmatig de brandstoftank en de kettingolietank af en reinig de tanks.
- Vervang het brandstoffilter jaarlijks of vaker, indien nodig.



OPGELET: Verontreinigingen in de tank kunnen defecten veroorzaken.

Toevoer van de kettingolie afstellen



WAARSCHUWING: Stop de motor voordat u de oliepomp gaat afstellen.

1. Draai de stelschroef van de oliepomp. Gebruik een schroevendraaier of combinatietang.
 - a) Draai de stelschroef rechtson om de kettingolietoevoer te verlagen.
 - b) Draai de stelschroef linksom om de kettingolietoevoer te verhogen.

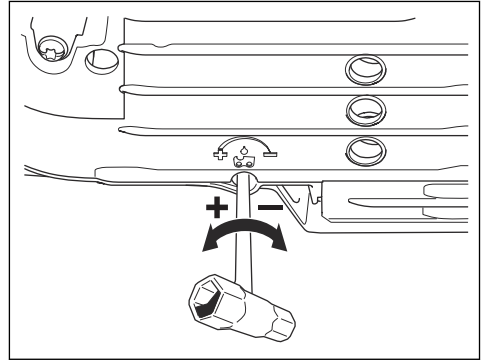

Luchtreinigingssysteem

AirInjection™ is een centrifugaal luchtreinigingssysteem dat stof en vuil verwijdert voordat de deeltjes door het luchtfilter worden opgevangen. AirInjection™ verlengt de levensduur van het luchtfilter en de motor.

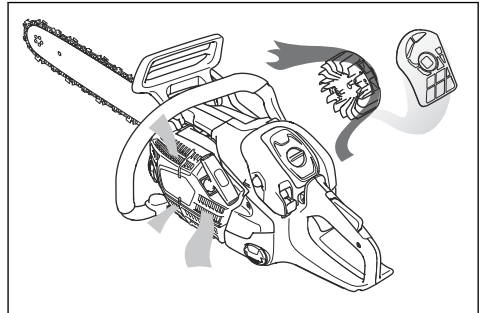

Koelsysteem reinigen

Het koelsysteem zorgt ervoor dat de motor niet te warm wordt. Het koelsysteem bestaat uit de luchtinlaat op de starter (A), de haken op het vliegwiël (B), de koelribben

van de cilinder (C), het koelkanaal (D) en de cilinderkap (E).

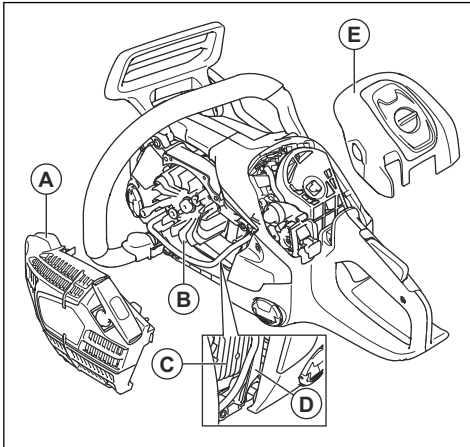

1. Maak het koelsysteem wekelijks schoon met een borstel, of vaker indien nodig.
2. Zorg ervoor dat het koelsysteem niet vuil of verstopt is.



OPGELET: Een vuil of verstopt koelsysteem kan tot oververhitting en schade aan het product leiden.

Probleemoplossing

De motor start niet

Te inspecteren onderdeel	Mogelijke oorzaak	Actie
Starterpallen	De starterpallen zijn geblokkeerd.	Verstel of vervang de starterpallen.
		Reinig rondom de pallen.
		Neem contact op met een erkende servicewerkplaats.
Brandstoftank	Verkeerd type brandstof.	Tap de brandstoftank af en vul hem met de juiste brandstof.
	De brandstoftank is gevuld met kettingolie.	Als u heeft geprobeerd de motor te starten, neem dan contact op met uw servicedealer. Als u niet heeft geprobeerd de motor te starten, tap dan de brandstoftank af.
Geen ontstekingsvonk	De bougie is vies of nat.	Zorg ervoor dat de bougie droog en schoon is.
	De elektrodenafstand van de bougie is onjuist.	Reinig de bougie. Controleer of de elektrodenafstand correct is en of het juiste type bougie is gemonteerd.
		Zie <i>Technische gegevens</i> op pagina 198 voor de juiste elektrodenafstand.

Te inspecteren onderdeel	Mogelijke oorzaak	Actie
Bougie en cilinder	De bougie zit los.	Draai de bougie vast.
	De motor is 'verzopen' door herhaald starten met startpositie na inschakelen contact.	Verwijder en reinig de bougie. Plaats het product op zijn kant met de bougie-opening van u weg. Trek 6-8 keer aan het startkoord. Monteer de bougie en start de motor. Zie <i>Product starten op pagina 177</i> .

De motor start, maar stopt weer

Te inspecteren onderdeel	Mogelijke oorzaak	Actie
Brandstoftank	Verkeerd type brandstof.	Tap de brandstoftank af en vul hem met de juiste brandstof.
Carburateur	Het stationair toerental is niet correct.	Neem contact op met uw servicedealer.
LuchtfILTER	Verstopt luchtfILTER.	Reinig of vervang het luchtfILTER.
Brandstoffilter	Verstopt brandstoffilter.	Brandstoffilter vervangen.

Transport en opslag

Transport en opslag

- Controleer voor opslag en vervoer van het product en de brandstof of er geen lekken of dampen zijn. Vonken of open vuur, bijvoorbeeld van elektrische apparaten of ketels, kunnen tot brand leiden.
- Gebruik altijd goedgekeurde containers voor opslag en transport van brandstof.
- Leeg voorafgaand aan transport of langdurige opslag de brandstof- en kettingolietanks. Voer de vloeistoffen af volgens de plaatselijk geldende wettelijke voorschriften.
- Gebruik de transportbescherming op het product om letsel of schade aan het product te voorkomen. Ook een zaagketting die niet kan bewegen, kan ernstige verwondingen veroorzaken.
- Maak de bougiekap los en activeer de kettingrem.
- Bevestig het product stevig tijdens vervoer.

Uw product voorbereiden op langdurige opslag

- Stop het product en laat het afkoelen voordat u het uit elkaar haalt.
- Demonteer en reinig de zaagketting en de groef in het zaagblad.



OPGELET: Als u de zaagketting en het zaagblad niet reinigt, kunnen ze star of geblokkeerd raken.

- Bevestig de transportbescherming.
- Reinig het product. Zie *Onderhoudsschema op pagina 185* voor instructies.
- Voer een volledige onderhoudsbeurt uit.

Technische gegevens

Technische gegevens

	540XP Mark III
Motor	
Cilinderinhoud, cm ³	39,1
Cilinderdiameter, Ø mm	40
Slaglengte, mm	31,1
Stationair toerental, tpm	3000
Maximaal motorvermogen volgens ISO 7293, kW/pk bij tpm	1,9/2,6 bij 10500
Ontstekingsysteem ¹⁷	
Bougie	NGK CMR7H
Elektrodenafstand, mm	0,65
Brandstof-/smeersysteem	
Inhoud brandstoftank, liter/cm ³	0,37/370
Inhoud olietank, l/cm ³	0,23/230
Type oliepomp	Verstelbaar
Gewicht	
Gewicht, kg	4,1
Geluidsemissies ¹⁸	
Geluidsvermogeniveau, gemeten dB(A)	111
Geluidsvermogeniveau, gegarandeerd L _{WA} dB(A)	112
Geluidsniveaus ¹⁹	
Equivalent geluidsdruk niveau bij het oor van de gebruiker, dB(A)	103
Equivalent trillingsniveaus, a_{hveq} ²⁰	
Voorste handgreep, m/s ²	3,7
Achterste handgreep, m/s ²	5,1
Zaagketting/geleider	

¹⁷ Gebruik steeds het correcte bougietype! Verkeerde bougietypes kunnen de zuiger/cilinder beschadigen.

¹⁸ Geluidsemissie naar de omgeving gemeten als geluidsvermogen (LWA) volgens EG-richtlijn 2000/14/EG.

¹⁹ Vergelijkbaar geluidsdruk niveau, conform ISO 22868, is berekend als de totale tijdgewogen energie voor verschillende geluidsdruk niveaus onder verschillende bedrijfsomstandigheden. Typische statistische spreiding voor een vergelijkbaar geluidsdruk niveau is een standaardafwijking van 1 dB(A).

²⁰ Het equivalente trillingsniveau, volgens ISO 22867, wordt berekend als de totale tijdgewogen energie van de trillingsniveaus onder verschillende bedrijfsomstandigheden. De gerapporteerde gegevens voor een vergelijkbaar trillingsniveau vertonen een typische statistische spreiding (standaardafwijking) van 1 m/s².

	540XP Mark III
Type aandrijfwielen/aantal tanden	3/8" Spur/6, 0,325" Spur7
Zaagkettingtoerental op 133% van maximale motortoe- rental, m/s.	26,6, 26,9

Accessoires

Aanbevolen snijuitrusting

Kettingzaagmodellen Husqvarna 540XP Mark III zijn op veiligheid getest conform EN ISO 11681-1:2011 (Bosbouwmachines - Draagbare kettingzagen - Veiligheidseisen en beproeving) en voldoen aan de veiligheidseisen indien uitgerust met de hieronder vermelde combinaties van zaagblad en zaagketting.

Zaagketting met geringe terugslag

Een zaagketting die is aangemerkt als zaagketting met geringe terugslag voldoet aan de vereisten voor geringe terugslag zoals vermeld in ANSI B175.1-2012.

Terugslag en neusradius zaagblad

Voor zaagbladen met een neustandwiel wordt de neusradius gespecificeerd door het aantal tanden (bijv. 10T). Voor massieve zaagbladen wordt de neusradius gespecificeerd door de grootte van de neusradius. Voor een bepaalde zaagbladlengte kunt u een zaagblad met kleinere neusradius gebruiken dan vermeld.

Let op: De effectieve zaaglengte is meestal 1 inch minder dan de nominale lengte van de geleider.

Goedgekeurde snijuitrusting - 540XP Mark III						
Geleider				Zaagketting		
Lengte, inch/cm	Kettingsteek, inch	Diepte, inch/mm	Max. kopradius	Type	Zaagblad- en kettingcombinaties	Weinig terugslag
12/30	3/8	0,050/1,3	9T	Husqvarna S93G	45	Ja
14/35					52	
16/40					56	
12/30	0,325 mini	0,043/1,1	8T	Husqvarna SP21G	51	Ja
14/35					59	
16/40					64	

Pixel



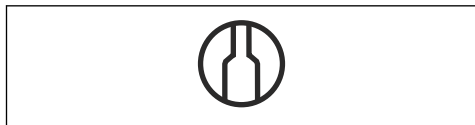



Pixel is een combinatie van zaagblad en zaagketting die lichter is en ontworpen voor een energie-efficiënter gebruik dankzij smalle zaagsneden. Zowel het zaagblad als de zaagketting moeten van Pixel zijn om van deze voordelen te kunnen profiteren. Pixel-snijuitrusting is gemarkeerd met dit symbool.

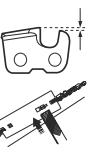

Vijlbenodigheden en vijlhoeken

Gebruik een Husqvarna-vijlmal om de zaagketting te slijpen. Een Husqvarna-vijlmal zorgt ervoor dat u de tanden in de juiste hoek kunt vijlen. De onderdeelnummers vindt u in onderstaande tabel.

Als u niet zeker weet hoe u het type zaagketting op uw product kunt herkennen, raadpleegt u www.husqvarna.com voor meer informatie.

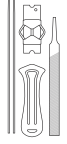
								
S93G	5/32 inch / 4,0 mm	587 80 90-01	0,025 inch / 0,65 mm	30°	60°	21	0°	587 80 67-01
SP21G	5/32 inch / 4,0 mm	595 00 47-01	0,025 inch / 0,65 mm	30°	60°	21	0°	595 00 46-01

Verklaring van overeenstemming

EU-verklaring van overeenstemming

Wij, **Husqvarna AB**, SE-561 82 Huskvarna,
Zweden, tel: +46-36-146500, verklaren onder onze
alleenverantwoordelijkheid dat het product:

Beschrijving	Kettingzaag voor bosbouwtoepassingen
Merk	Husqvarna
Type / model	540XP Mark III
Identificatie	Serienummers vanaf 2022 en verder

volledig voldoet aan de volgende EU-richtlijnen en
-regelgeving:

Verordening	Beschrijving
2006/42/EG	"betreffende machines"
2014/30/EU	"betreffende elektromagnetische compatibiliteit"
2000/14/EG	"betreffende de geluidsemissies in het milieu"
2011/65/EU	"inzake beperking van het gebruik van bepaalde gevaarlijke stoffen in elektrische en elektro- nische apparatuur"

en dat de volgende normen en/of technische
specificaties zijn toegepast: EN ISO 12100:2010,
EN ISO 14982:2009, EN ISO 11681-1:2011, EN-IEC
63000:2018..

Certificaatnummer: 0404/22/2570.

Aangemelde instantie: 0404, RISE SMP Svensk
Maskinprovning AB, Box 7035, SE-750 07 Uppsala,
Sweden heeft een EG-typeonderzoek uitgevoerd
volgens de machinerichtlijn (2006/42/EG), artikel 12,
punt 3b, bijlage IX namens Husqvarna AB.

Voor informatie over geluidsemissies, zie *Technische
gegevens op pagina 198*.

Huskvarna, 2022-09-17

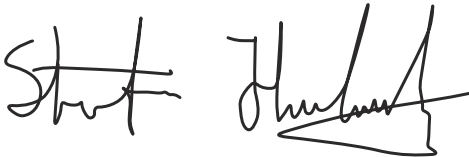

Stefan Holmberg, Directeur R&D,
Technologiemanagement, Husqvarna AB

Verantwoordelijk voor technische documentatie



Contents

Introduction.....	202	Troubleshooting.....	235
Safety.....	205	Transportation and storage.....	236
Assembly.....	212	Technical data.....	237
Husqvarna connectivity device.....	212	Accessories.....	238
Operation.....	214	Declaration of Conformity.....	240
Maintenance.....	224		

Introduction

Intended use

This chainsaw for forest service is designed for forest work such as felling, limbing and cutting.

Note: National regulations can set limit to the operation of the product.

Product description

The Husqvarna 540XP Mark III are chainsaw models with a combustion engine.

Work is constantly in progress to increase your safety and efficiency during operation. Speak to your servicing dealer for more information.

Product overview

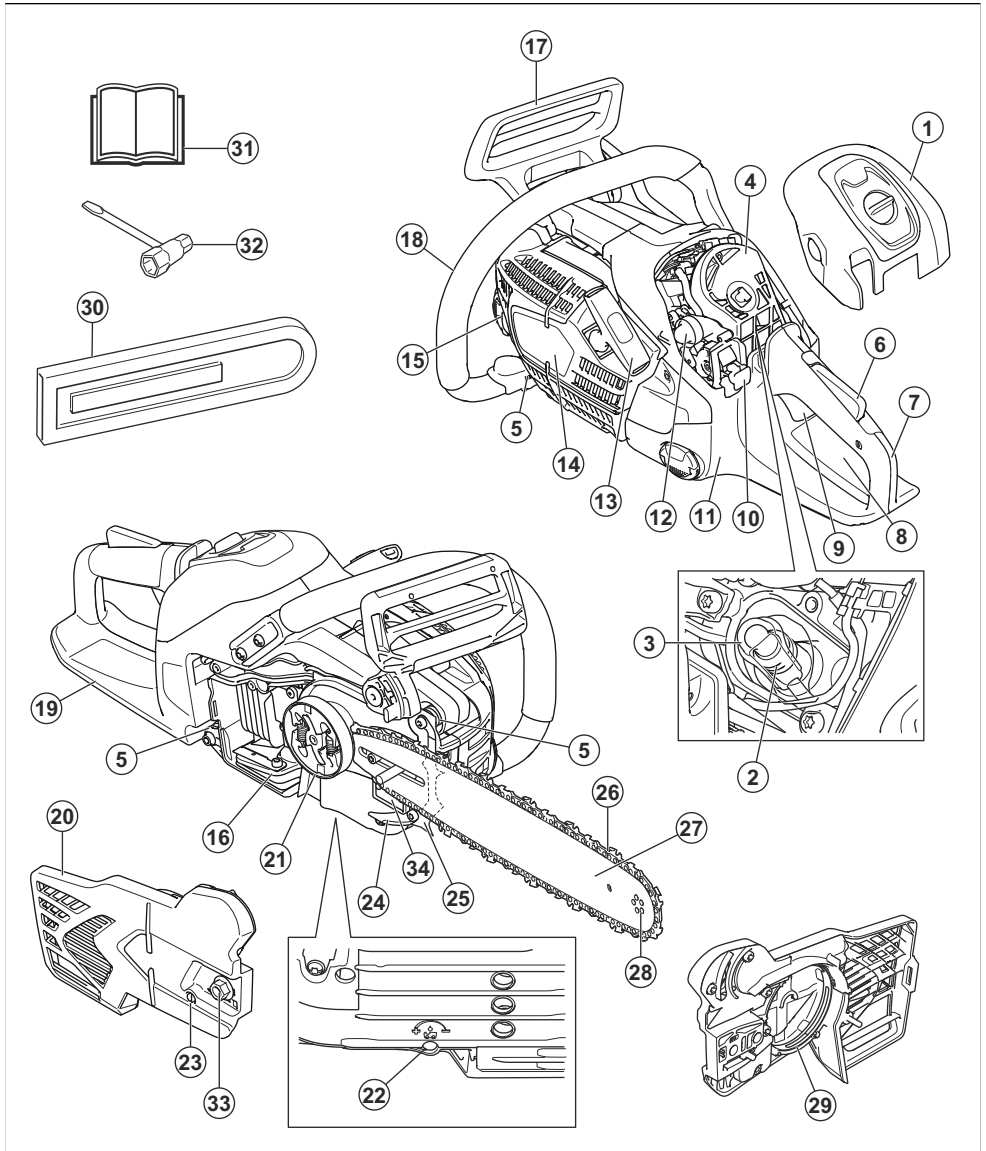

1. Air filter cover
2. Spark plug
3. Spark plug cap
4. Air filter
5. Vibration element
6. Throttle trigger lockout

7. Rear handle
8. Warning decal
9. Throttle trigger
10. Start/stop switch
11. Fuel tank
12. Air purge bulb

13. Starter rope handle
14. Starter housing
15. Chain oil tank
16. Muffler and spark arrester screen
17. Chain brake and front hand guard
18. Front handle
19. Right hand guard
20. Clutch cover
21. Clutch drum
22. Oil pump adjustment screw
23. Chain tensioning screw
24. Chain catcher
25. Spiked bumper
26. Saw chain
27. Guide bar
28. Bar tip sprocket
29. Brake band
30. Guide bar cover
31. Operator's manual
32. Combination wrench
33. Bar nut
34. Product and serial number plate



Do not operate the product with one hand only.



Warning! Kickback can occur when the guide bar tip touches an object. A kickback causes a lightning fast reverse reaction that throws the guide bar up and in the direction of the operator. Can cause serious injury.



This product complies with applicable EC Directives.



This product conforms to applicable UK regulations.



Noise emission to the environment label as per European Directive 2000/14/EC, UK directives and regulations and New South Wales legislation "Protection of the Environment Operations (Noise Control) Regulation 2017". The guaranteed sound power level of the product is specified in *Technical data on page 237* and on the label.

Symbols on the product



Stop.



Be careful and use the product correctly. This product can cause serious injury or death to the operator or others.



Read the operator's manual carefully and make sure that you understand the instructions before you use this product.



Always wear approved protective helmet, approved hearing protection and eye protection.



Use 2 hands to operate the product.



Do not let the guide bar tip touch an object.



Chain brake, engaged (right). Chain brake, disengaged (left).



Air purge bulb.



Adjustment of the oil pump.



Fuel.



Chain oil.

yyyywwxxxx

The rating plate shows serial number. **yyyy** is the production year and **ww** is the production week.

Note: Other symbols/decals on the product refer to certification requirements for some markets.

Euro V Emissions



WARNING: Tampering with the engine voids the EU type-approval of this product.

Safety

Safety definitions

Warnings, cautions and notes are used to point out specially important parts of the manual.



WARNING: Used if there is a risk of injury or death for the operator or bystanders if the instructions in the manual are not obeyed.



CAUTION: Used if there is a risk of damage to the product, other materials or the adjacent area if the instructions in the manual are not obeyed.

Note: Used to give more information that is necessary in a given situation.

General safety instructions



WARNING: Read the warning instructions that follow before you use the product.

- A chainsaw is a dangerous tool if used carelessly or incorrectly and can cause serious injury or death. It is very important that you read and understand the contents of this operator's manual.
- Under no circumstances may the design of the product be modified without the permission of the manufacturer. Do not use a product that appears to have been modified by others and only use accessories recommended for this product. Non-authorized modifications and/or accessories can result in serious personal injury or the death of the operator or others.
- A used muffler/spark arrester and spark arrester mounting face may contain deposits of combustion particles that may be carcinogenic. Avoid being exposed to these compounds when handling the muffler and/or spark arrester. Prior to any handling of the muffler and/or the spark arrester, refer to *Muffler on page 210*.
- Long term inhalation of the engine's exhaust fumes, chain oil mist and sawdust can represent a health risk.
- This product produces an electromagnetic field during operation. This field may under some circumstances interfere with active or passive

medical implants. To reduce the risk of serious or fatal injury, we recommend persons with medical implants to consult their physician and the medical implant manufacturer before operating this product.

- The information in this operator's manual is never a substitute for professional skills and experience. If you get into a situation where you feel unsafe, stop and seek expert advice. Contact your servicing dealer or an experienced chainsaw user. Do not attempt any task that you feel unsure of!

Safety instructions for operation



WARNING: Read the warning instructions that follow before you use the product.

- Before using the product you must understand the effects of kickback and how to avoid them. Refer to *Kickback information on page 216* for instructions.
- Never use a product that is faulty.
- Never use a product with visible damage to the spark plug cap and ignition cable. A risk of sparking arises, which can cause a fire.
- Never use the product if you are fatigued, while under the influence of alcohol or drugs, medication or anything that could affect your vision, alertness, coordination or judgement.
- Do not use the product in bad weather such as dense fog, heavy rain, strong wind, intense cold, etcetera. Working in bad weather is tiring and often brings added risks, such as icy ground, unpredictable felling direction, etcetera.
- Never start a product unless the guide bar, saw chain and all covers are fitted correctly. Refer to *Assembly on page 212* for instructions. Without a bar and saw chain attached to the product the clutch can come loose and cause serious injury.

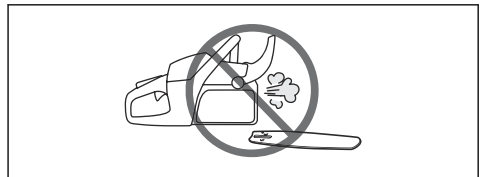

- Never start the product indoors. Exhaust fumes can be dangerous if inhaled.

- The exhaust fumes from the engine are hot and can contain sparks, which can start a fire. Never start the product near flammable material!
- Observe your surroundings and make sure that there is no risk of people or animals coming in contact with or affect your control of the product.
- Never allow children to use or be in the vicinity of the product. As the product is equipped with a spring-loaded start/stop switch and can be started by low speed and force on the starter handle, even small children under some circumstances can produce the force necessary to start the product. This can mean a risk of serious personal injury. Therefore remove the spark plug cap when the product is not under close supervision.
- You must have a steady stance in order to have full control of the product. Never work standing on a ladder, in a tree or where you do not have a firm ground to stand on.

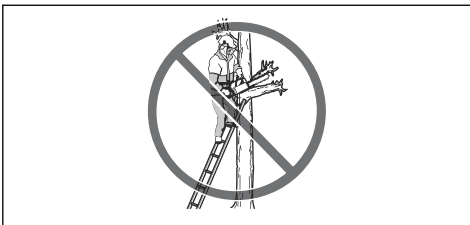

- Working in a tree requires the use of special cutting and working techniques which must be observed in order to reduce the increased risk of personal injury. Never work in a tree unless you have received specific, professional training for such work, including training in the use of safety and other climbing equipment, such as harnesses, ropes, belts, climbing irons, snap hooks, carabiners, etcetera.
- Never attempt to catch falling sections. Never cut in the tree when you are only secured with one rope. Always use two secured ropes.
- Lack of concentration can lead to kickback if the kickback zone of the bar accidentally touches a branch, nearby tree or some other object.

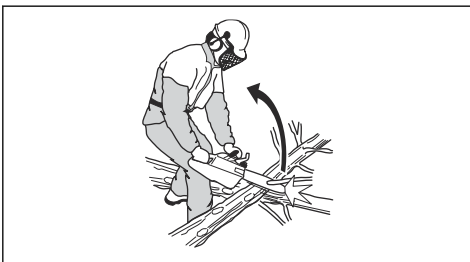

- Never use the product by holding it with one hand. This product is not safely controlled with one hand.
- Always hold the product with both hands. The right hand should be on the rear handle, and the left hand

on the front handle. All people, whether right or left handed, should use this grip. Use a firm grip with thumbs and fingers encircling the handles. This grip minimizes the risk of kickback and lets you keep the product under control. Do not let go of the handles!

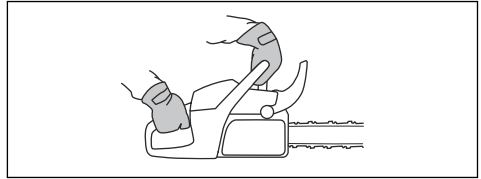

- Never use the product above shoulder height.



- Do not use the product in a situation where you cannot call for help in case of an accident.
- Before moving your product, switch off the engine and lock the saw chain using the chain brake. Carry the product with the guide bar and saw chain pointing backwards. Fit a transportation guard to the guide bar before transporting the product or carrying it for any distance.
- When you put the product on the ground, lock the saw chain using the chain brake and ensure you have a constant view of the product. Switch the engine off before leaving your product for any length of time.
- Sometimes chips get stuck in the clutch cover causing the saw chain to jam. Always stop the engine before cleaning.
- Running an engine in a confined or badly ventilated area can result in death due to carbon monoxide poisoning.
- The exhaust fumes from the engine are hot and may contain sparks which can start a fire. Do not start the product indoors or near flammable material.
- Use the chain brake as a parking brake when you start the product and when you move short distances. Always carry the product in the front handle. This decreases the risk that you or a person near you get hit by the saw chain.
- Overexposure to vibration can lead to circulatory damage or nerve damage in people who have impaired circulation. Contact your doctor if you experience symptoms of overexposure to vibration. Such symptoms include numbness, loss of feeling, tingling, pricking, pain, loss of strength, changes in skin colour or condition. These symptoms normally

appear in the fingers, hands or wrists. These symptoms may be increased in cold temperatures.

- It is not possible to cover every conceivable situation you can face when using this product. Always exercise care and use your common sense. Avoid all situations which you consider to be beyond your capability. If you still feel uncertain about operating procedures after reading these instructions, you should consult an expert before continuing. Do not hesitate to contact your dealer or Husqvarna if you have any questions about the use of the product. We will willingly be of service and provide you with advice as well as help you to use your product both efficiently and safely. Attend a training course in chainsaw usage if possible. Your dealer, forestry school or your library can provide information about which training materials and courses are available.



Safety instructions for operation



WARNING: Read the warning instructions that follow before you use the product.

- Before using the chainsaw you must understand the effects of kickback and how to avoid them. Refer to *Kickback information on page 216* for instructions.
- Never use a product that is faulty.
- Never use a product with visible damage to the spark plug cap and ignition cable. A risk of sparking arises, which can cause a fire.
- Never use the product if you are fatigued, while under the influence of alcohol or drugs, medication or anything that could affect your vision, alertness, coordination or judgment.
- Do not use the product in bad weather such as dense fog, heavy rain, strong wind, intense cold, etcetera. Working in bad weather is tiring and often brings added risks, such as icy ground, unpredictable felling direction, etcetera.
- Never start a product unless the guide bar, saw chain and all covers are fitted correctly. Refer to *Assembly on page 212* for instructions. Without a bar

and saw chain attached to the product the clutch can come loose and cause serious injury.

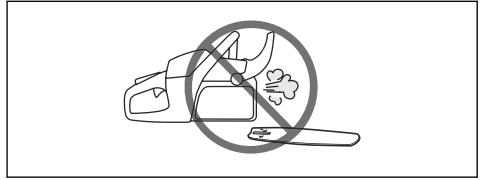

- Never start the product indoors. Exhaust fumes can be dangerous if inhaled.
- The exhaust fumes from the engine are hot and can contain sparks, which can start a fire. Never start the product near flammable material!
- Observe your surroundings and make sure that there is no risk of people or animals coming in contact with or affect your control of the product.
- Never allow children to use or be in the vicinity of the product. As the product is equipped with a spring-loaded start/stop switch and can be started by low speed and force on the starter handle, even small children under some circumstances can produce the force necessary to start the product. This can mean a risk of serious personal injury. Therefore remove the spark plug cap when the product is not under close supervision.
- You must have a steady stance in order to have full control of the product. Never work standing on a ladder, in a tree or where you do not have a firm ground to stand on.

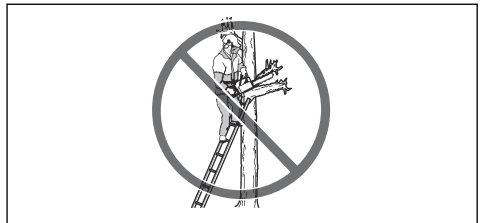

- Working in a tree requires the use of special cutting and working techniques which must be observed in order to reduce the increased risk of personal injury. Never work in a tree unless you have received specific, professional training for such work, including training in the use of safety and other climbing equipment, such as harnesses, ropes, belts, climbing irons, snap hooks, carabiners, etcetera.
- Never attempt to catch falling sections. Never cut in the tree when you are only secured with one rope. Always use two secured ropes.

- Lack of concentration can lead to kickback if the kickback zone of the bar accidentally touches a branch, nearby tree or some other object.



- Never use the product by holding it with one hand. This product is not safely controlled with one hand.
- Always hold the product with both hands. The right hand should be on the rear handle, and the left hand on the front handle. All people, whether right or left handed, should use this grip. Use a firm grip with thumbs and fingers encircling the handles. This grip minimizes the risk of kickback and lets you keep the product under control. Do not let go of the handles!

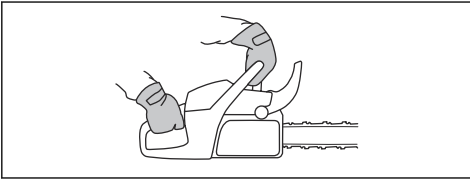

- Never use the product above shoulder height.

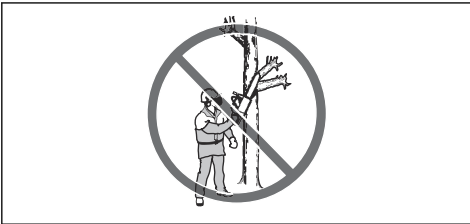

- Do not use the product in a situation where you cannot call for help in case of an accident.
- Before moving your product, switch off the engine and lock the saw chain using the chain brake. Carry the product with the guide bar and saw chain pointing backwards. Fit a transportation guard to the guide bar before transporting the product or carrying it for any distance.
- When you put the product on the ground, lock the saw chain using the chain brake and ensure you have a constant view of the product. Switch the engine off before leaving your product for any length of time.
- Sometimes chips get stuck in the clutch cover causing the saw chain to jam. Always stop the engine before cleaning.

- Running an engine in a confined or badly ventilated area can result in death due to carbon monoxide poisoning.
- Use the chain brake as a parking brake when you start the product and when you move short distances. Always carry the product in the front handle. This decreases the risk that you or a person near you get hit by the saw chain.
- It is not possible to cover every conceivable situation you can face when using this product. Always exercise care and use your common sense. Avoid all situations which you consider to be beyond your capability. If you still feel uncertain about operating procedures after reading these instructions, you should consult an expert before continuing. Do not hesitate to contact your dealer or Husqvarna if you have any questions about the use of the product. We will willingly be of service and provide you with advice as well as help you to use your product both efficiently and safely. Attend a training course in chainsaw usage if possible. Your dealer, forestry school or your library can provide information about which training materials and courses are available.



- When using this product, a fire extinguisher should be available.
- Keep handles dry, clean and free from oil.
- Beware of carbon monoxide poisoning. Operate the product in a well ventilated area only.
- Do not attempt a pruning or limbing operation in a standing tree unless specifically trained to do so.

Personal protective equipment



WARNING: Read the warning instructions that follow before you use the product.



- Most chainsaw accidents occur when the saw chain touches the operator. You must use approved

personal protective equipment during operation. Personal protective equipment does not give you full protection from injuries but it decreases the degree of injury if an accident occurs. Speak to your servicing dealer for recommendations about which equipment to use.

- Your clothing must be close-fitting but not limit your movements. Regularly do a check of the condition of the personal protective equipment.
- Use an approved protective helmet.
- Use approved hearing protection. Long-term exposure to noise can result in permanent damage to the hearing.
- Use protective glasses or a face visor to decrease the risk of injury from thrown objects. The product can throw objects, such as wood chips, small pieces of wood and more, at large force. This can result in serious injury, especially to the eyes.
- Use gloves with saw protection.
- Use pants with saw protection.
- Use boots with saw protection, steel toe-cap and non-slip sole.
- Always have a first-aid kit with you.
- Risk of sparks. Keep fire extinguishing tools and a shovel near to prevent forest fires.

Safety devices on the product



WARNING: Read the warning instructions that follow before you use the product.

- Do not use a product with defective safety devices.
- Do a check of the safety devices regularly. Refer to *Maintenance and checks of the safety devices on the product on page 225*.
- If the safety devices are defective, speak to your Husqvarna servicing dealer.

Chain brake and front hand guard

Your product has a chain brake that stops the saw chain if you get a kickback. The chain brake decreases the risk of accidents, but only you can prevent them.

The chain brake engages (A) manually by your left hand or automatically by the inertia release mechanism. Push the front hand guard (B) forward to engage the chain brake manually.

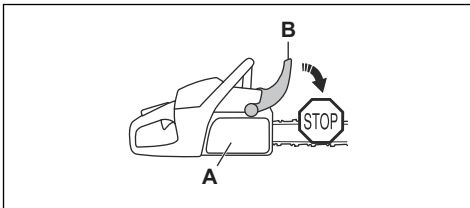

Pull the front hand guard rearward to disengage the chain brake.

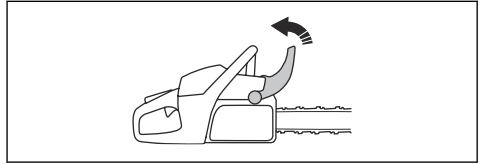

Throttle trigger lockout

The throttle trigger lockout prevents accidental operation of the throttle trigger. If you put your hand around the handle and press the throttle trigger lockout (A), it releases the throttle trigger (B). If you release the handle, the throttle trigger and the throttle trigger lockout move back to their initial positions. This function locks the throttle trigger at idle speed.

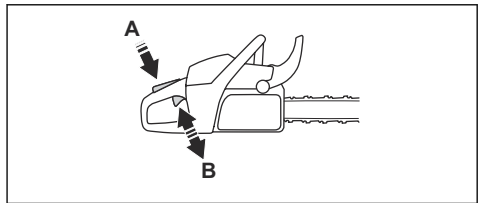

Chain catcher

The chain catcher catches the saw chain if it breaks or derails. Correct saw chain tension and correctly applied maintenance on the saw chain and guide bar, decrease the risk of accidents.

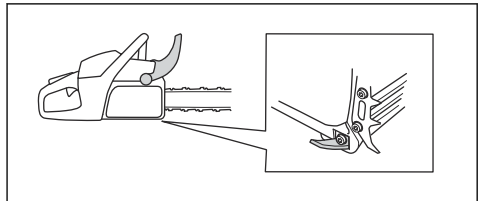

Right hand guard

The right hand guard is a protection for your hand on the rear handle. The right hand guard gives you protection if the saw chain breaks or derails. The right hand guard also gives you protection from branches or twigs.

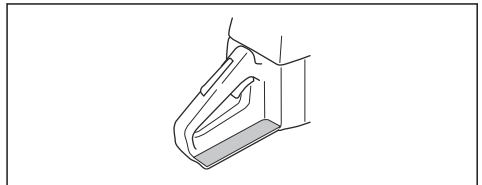

Vibration damping system

The vibration damping system decreases vibration in the handles. Vibration damping units operate as a separation between the product body and the handle unit.

Refer to *Product overview on page 203* for information about where the vibration damping system is on your product.

Start/stop switch

Use the start/stop switch to stop the engine.

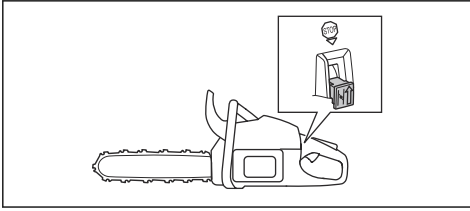

WARNING: The start/stop switch automatically goes back to start position. To prevent accidental start, remove the spark plug cap from the spark plug when you assemble or do maintenance on the product.

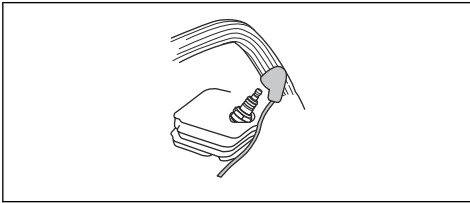

Muffler



WARNING: The muffler becomes very hot during/after operation and at idle speed. There is a risk of fire, especially when you operate the product near flammable materials and/or fumes.



WARNING: Do not operate a product without a muffler or with a defective muffler. A defective muffler can increase the noise level and the risk of fire. Keep fire extinguishing tools near. Do not use a product without, or with a broken, spark arrestor mesh if you must have a spark arrestor mesh in your area.

The muffler keeps the noise levels to a minimum and points the exhaust fumes away from the operator. In

areas with a hot, dry weather there is a high risk of fire. Obey local regulations and maintenance instructions.

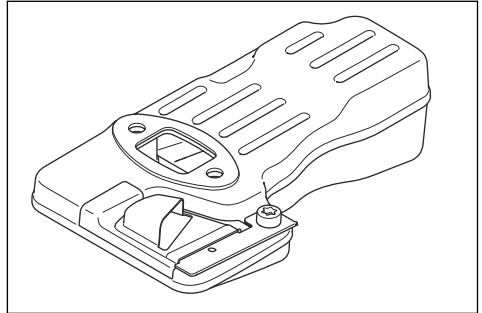

Fuel safety



WARNING: Read the warning instructions that follow before you use the product.

- Make sure there is plenty of ventilation when refuelling or mixing fuel (petrol and two-stroke oil).
- Fuel and fuel vapour are highly flammable and can cause serious injury when inhaled or allowed to come in contact with the skin. For this reason observe caution when handling fuel and make sure there is adequate ventilation.
- Take care when handling fuel and chain oil. Be aware of the risks of fire, explosion and those associated with inhalation.
- Do not smoke and do not place any hot objects in the vicinity of fuel.
- Always stop the engine and let it cool for a few minutes before refuelling.
- When refuelling, open the fuel cap slowly so that any excess pressure is released gently.
- Tighten the fuel cap carefully after refuelling.
- Never refuel the machine while the engine is running.
- Always move the product at least 3 m (10 ft) away from the refuelling area and fuel source before starting.

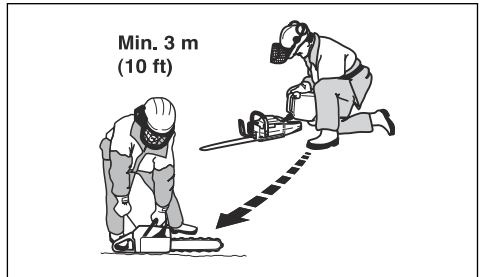

After refuelling, there are some situations where you must never start the product:

- If you have spilled fuel or chain oil on the product. Wipe off the spillage and allow remaining fuel to evaporate.
- If you have spilled fuel on yourself or on your clothes. Change your clothes and wash any part of your body that has come in contact with fuel. Use soap and water.
- If the product leaks fuel. Regularly do a check for leaks from the fuel tank, fuel cap and fuel lines.

Safety instructions for maintenance



WARNING: Read the warning instructions that follow before you do maintenance on the product.

- Do only the maintenance and servicing given in this operator's manual. Let professional servicing personnel do all other servicing and repairs.
- Regularly do the safety checks, maintenance and service instructions given in this manual. Regular maintenance increases the life of the product and decreases the risk of accidents. Refer to *Maintenance on page 224* for instructions.
- If the safety checks in this operator's manual is not approved after you do maintenance, speak to your servicing dealer. We guarantee that there are professional repairs and servicing available for your product.

Safety instructions for the cutting equipment



WARNING: Read the warning instructions that follow before you use the product.

- Only use approved guide bar/saw chain combinations and filing equipment. Refer to *Filing equipment and filing angles on page 239* for instructions.
- Use protective gloves when you use or do maintenance on the saw chain. A saw chain that does not move can also cause injuries.
- Keep the cutting teeth correctly sharpened. Obey the instructions and use the recommended file gauge. A saw chain that is damaged or incorrectly sharpened increases the risk of accidents.

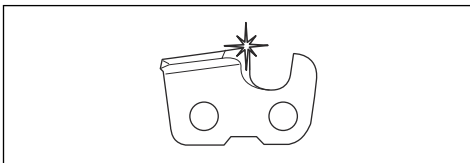

- Keep the correct depth gauge setting. Obey the instructions and use the recommended depth gauge setting. Too large depth gauge setting increases the risk of kickback.

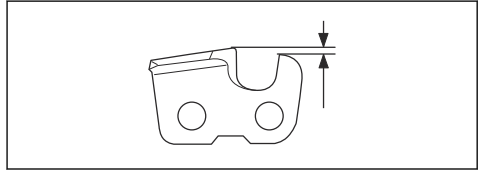

- Make sure that the saw chain has the correct tension. If the saw chain is not tight against the guide bar, the saw chain can derail. An incorrect saw chain tension increases wear on the guide bar, saw chain and chain drive sprocket. Refer to *To adjust the tension of the saw chain on page 232*.

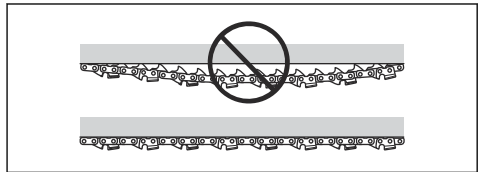

- Do maintenance on the cutting equipment regularly and keep it correctly lubricated. If the saw chain is not correctly lubricated, the risk of wear on the guide bar, saw chain and chain drive sprocket increases.

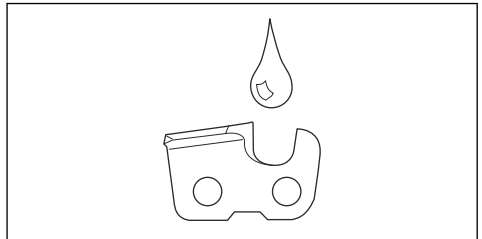

Assembly

Introduction



WARNING: Read and understand the safety chapter before you assemble the product.

To assemble the guide bar and saw chain

1. Move the front hand guard rearward to disengage the chain brake.
2. Remove the bar nuts and the clutch cover.

Note: If the clutch cover is not easy to remove, tighten the bar nut, engage the chain brake and release. A click is heard if it is released correctly.

3. Assemble the guide bar onto the bar bolts. Move the guide bar to its most rear position.
4. Install the saw chain correctly around the drive sprocket and put it in the groove on the guide bar.



WARNING: Always use protective gloves when you assemble the saw chain.

5. Make sure that the edges of the cutters point forward on the top edge of the guide bar.

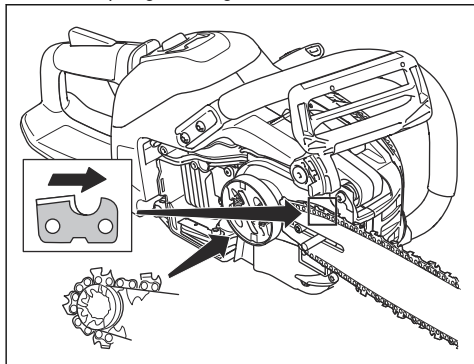

6. Align the hole in the guide bar with the chain adjuster pin and install the clutch cover.

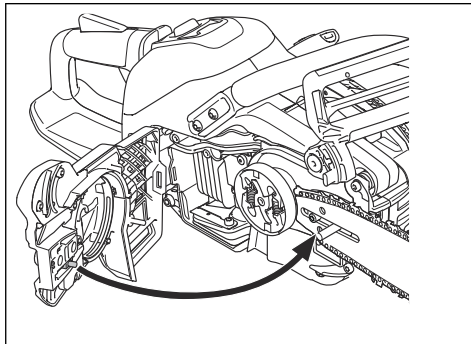

7. Tighten the bar nuts finger tight.
8. Tighten the saw chain. Refer to *To adjust the tension of the saw chain on page 232* for instructions.
9. Tighten the bar nuts.

Note: Some models have only one bar nut.

Husqvarna connectivity device

Connectivity

This product is prepared for connectivity and has a location for installation of a Husqvarna Connectivity Device. When the Husqvarna connectivity device is installed, the product has *Bluetooth®* wireless technology and can use Husqvarna Fleet Services™ to connect to mobile devices. This enables more functions.

To install the Husqvarna connectivity device

Do the steps that follow to install the Husqvarna connectivity device. For more information about the Husqvarna connectivity device, refer to www.husqvarna.com.

1. Remove the screw and open the plastic cover.

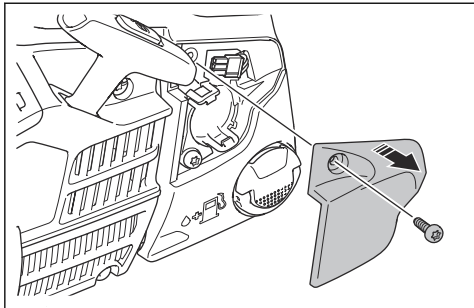

2. Remove the connector.

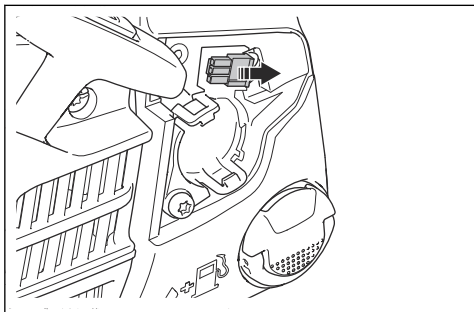

3. Install the Husqvarna connectivity device.

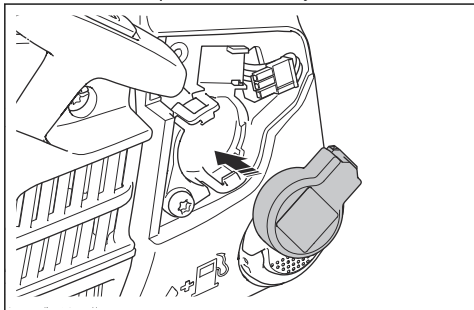

4. Install the connector to the Husqvarna connectivity device.

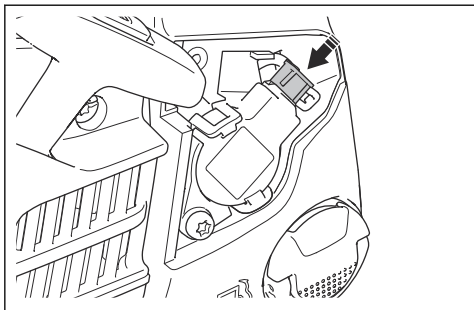

5. Install the plastic cover and tighten the screw.

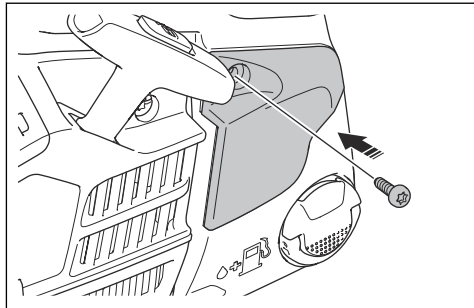

Husqvarna Fleet Services™

Husqvarna Fleet Services™ is a cloud solution that gives the commercial fleet manager an overview of all products. It is also possible for the fleet managers to get remote access to information about the product. For more information about Husqvarna Fleet Services™, refer to www.husqvarna.com.

Husqvarna Connect

Husqvarna Connect is a free app for your mobile device. The Husqvarna Connect app gives extended functions for your Husqvarna product.

- Extended product information.
- Information about, and help with, product parts and servicing.

To start to use Husqvarna Connect

1. Download the Husqvarna Connect app on your mobile device.
2. Register in the Husqvarna Connect app.
3. Follow the instruction steps in the Husqvarna Connect app to connect and register the product.

Note: Husqvarna Connect app is not available for download in all markets. Speak to your servicing dealer for more information.

Operation

Introduction



WARNING: Read and understand the safety chapter before you use the product.

To do a function check before you use the product

1. Make sure that the chain brake operates correctly and that it is not damaged.
2. Make sure that the right hand guard is not damaged.
3. Make sure that the throttle lockout operates correctly and that it is not damaged.
4. Make sure that the start/stop switch operates correctly and that it is not damaged.
5. Make sure that there is no oil on the handles.
6. Make sure that the vibration damping system operates correctly and that it is not damaged.
7. Make sure that the muffler is correctly attached and that it is not damaged.
8. Make sure that all parts of the product are correctly attached and not damaged or missing.
9. Make sure that the chain catcher is correctly attached.
10. Do a check of the saw chain tension.

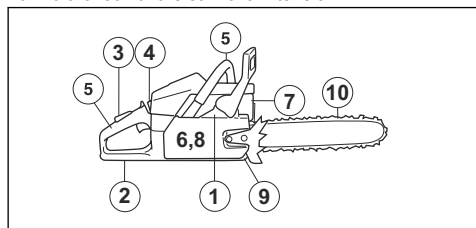

Fuel

This product has a two-stroke engine.



CAUTION: Incorrect type of fuel can result in engine damage. Use a mixture of gasoline and two-stroke oil.

Premixed fuel

- Use Husqvarna premixed alkylate fuel for best performance and extension of the engine life. This fuel contains less harmful chemicals compared to regular fuel, which decreases harmful exhaust fumes. The quantity of remains after combustion is lower with this fuel, which keeps the components of the engine more clean.

To mix fuel

Gasoline

- Use good quality unleaded gasoline with a maximum of 10% ethanol contents.



CAUTION: Do not use gasoline with an octane grade less than 90 RON/87 AKI. Use of a lower octane grade can cause engine knocking, which causes engine damages.

Two-stroke oil

- For best results and performance use Husqvarna two-stroke oil.
- If Husqvarna two-stroke oil is not available, use a two-stroke oil of good quality for air-cooled engines. Speak to your servicing dealer to select the correct oil.



CAUTION: Do not use two-stroke oil for water-cooled outboard engines, also referred to as outboard oil. Do not use oil for four-stroke engines.

To mix gasoline and two-stroke oil

Gasoline, liter	Two-stroke oil, liter
	2% (50:1)
5	0.10
10	0.20
15	0.30
20	0.40



CAUTION: Small errors can influence the ratio of the mixture drastically when you mix small quantities of fuel. Measure the quantity of oil carefully and make sure that you get the correct mixture.

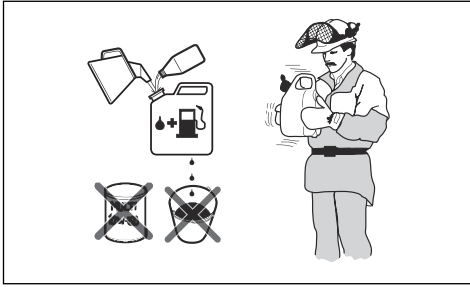

1. Fill half the quantity of gasoline in a clean container for fuel.
2. Add the full quantity of oil.
3. Shake the fuel mixture.
4. Add the remaining quantity of gasoline to the container.
5. Carefully shake the fuel mixture.



CAUTION: Do not mix fuel for more than 1 month at a time.

To fill the fuel tank



WARNING: Obey the procedure that follows for your safety.

1. Stop the engine and let the engine become cool.
2. Clean the area around the fuel tank cap.

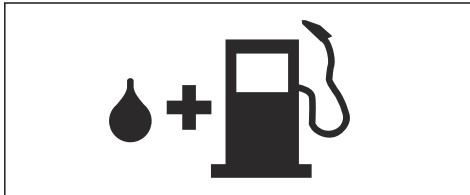

3. Shake the container and make sure that the fuel is fully mixed.
4. Remove the fuel tank cap slowly to release the pressure.
5. Fill the fuel tank.



CAUTION: Make sure that there is not too much fuel in the fuel tank. The fuel expands when it becomes hot.

6. Tighten the fuel tank cap carefully.
7. Clean fuel spillage on and around the product.
8. Move the product 3 m/10 ft or more away from the refueling area and fuel source before you start the engine.

Note: To see where the fuel tank is on your product, refer to *Product overview on page 203*.

To do a run-in

- During the first 10 hours of operation, do not apply full throttle without load for extended periods.

To use the correct chain oil



WARNING: Do not use waste oil, which can cause injury to you and the environment. Waste oil also causes damage to the oil pump, the guide bar and the saw chain.



WARNING: The saw chain can break if the lubrication of the cutting equipment is not sufficient. Risk of serious injury or death to the operator.



WARNING: This product has a function that lets the fuel run out before the chain oil. Use the correct chain oil for this function to operate correctly. Speak to your servicing dealer when you select your chain oil.

- Use Husqvarna chain oil for maximum saw chain life and to prevent negative effects on the environment. If Husqvarna chain oil is not available, we recommend you to use a standard chain oil.
- Use a chain oil with good adherence to the saw chain.
- Use a chain oil with correct viscosity range that agrees with the air temperature.



CAUTION: If the oil is too thin, it runs out before the fuel. In temperatures below 0°C/32°F some chain oils become too thick, which can cause damage to the oil pump components.

- Use the recommended cutting equipment. Refer to *Accessories on page 238*.
- Remove the cap to the chain oil tank.
- Fill the chain oil tank with chain oil.
- Attach the cap carefully.

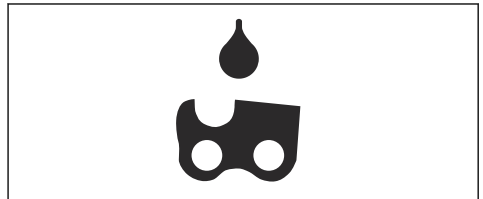

Note: To see where the chain oil tank is on your product, refer to *Product overview on page 203*.

Kickback information



WARNING: A kickback can cause serious injury or death to the operator or others. To decrease the risk you must know the causes of kickback and how to prevent them.

A kickback occurs when the kickback zone of the guide bar touches an object. A kickback can occur suddenly and with large force, which throws the product in the direction of the operator.

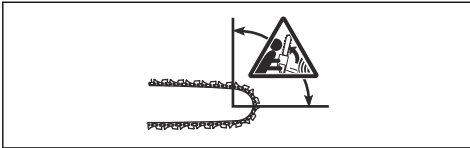

Kickback always occurs in the cutting plane of the guide bar. Usually, the product is thrown against the operator but can also move in a different direction. It is how you use the product when the kickback occurs that causes the direction of the movement.



A smaller bar tip radius decreases the force of the kickback.

Use a low kickback saw chain to decrease the effects of kickback. Do not let the kickback zone touch an object.



WARNING: No saw chain fully prevents kickback. Always obey the instructions.

Common questions about kickback

- **Will the hand always engage the chain brake during a kickback?**

No. It is necessary to use some force to push the front hand guard forward. If you do not use the force necessary, the chain brake will not be engaged. You must also hold the handles of the product stable with two hands during work. If a kickback occurs, it is possible that the chain brake does not stop the saw

chain before it touches you. There are also some positions in which your hand can not touch the front hand guard to engage the chain brake.

- **Will the inertia release mechanism always engage the chain brake during kickback?**

No. First, the chain brake must operate correctly. Refer to *Maintenance and checks of the safety devices on the product on page 225* for instructions about how to do a check of the chain brake. We recommend you to do this each time before you use the product. Second, the force of the kickback must be large to engage the chain brake. If the chain brake is too sensitive, it can engage during rough operation.

- **Will the chain brake always protect me from injury during a kickback?**

No. The chain brake must operate correctly to give protection. The chain brake must also be engaged during a kickback to stop the saw chain. If you are near the guide bar, it is possible that the chain brake does not have time to stop the saw chain before it hits you.



WARNING: Only you and the correct working technique can prevent kickbacks.

To do before you start the product



WARNING: The chain brake must be engaged when the product is started to decrease the risk of injury.

1. Move the front hand guard forward to engage the chain brake.

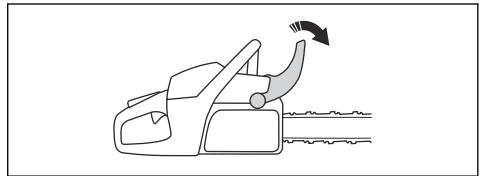

2. Pull the start/stop switch (A) out and up to set it in start position.

- Press the air purge bulb (B) about 6 times or until fuel starts to fill the bulb. It is not necessary to fill the air purge bulb fully.

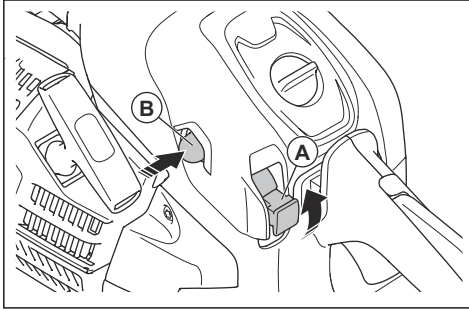

- Continue to *To start the product on page 217* for more instructions.

To start the product



WARNING: You must keep your feet in a stable position when you start the product.



WARNING: If the saw chain rotates at idle speed, speak to your servicing dealer and do not use the product.

- Put the product on the ground.
- Put your left hand on the front handle.
- Put your right foot into the footgrip on the rear handle.
- Pull the starter rope handle slowly with your right hand until you feel resistance.



WARNING: Do not twist the starter rope around your hand.

- Pull the starter rope handle quickly and with force until the engine starts.

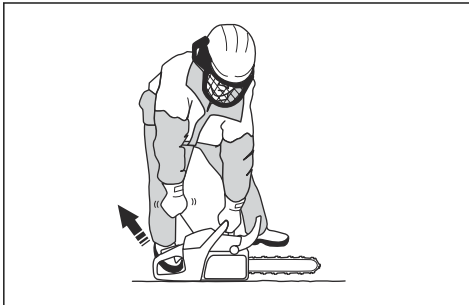

CAUTION: Do not pull the starter rope to full extension and do not let go of the starter rope handle. This can cause damage to the product.

- Quickly disengage the throttle trigger lockout to set the product to idle speed.

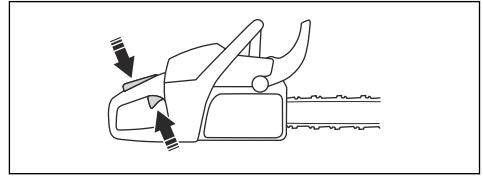

- Move the front hand guard rearward to disengage the chain brake.

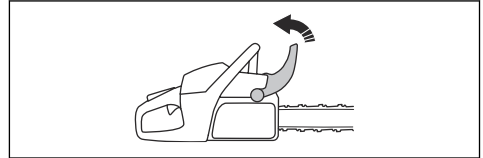

- Use the product.

To stop the product

- Push the start/stop switch down to stop the engine.

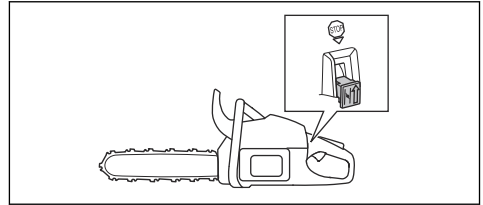

Pull stroke and push stroke

You can cut through wood with the product in 2 different positions.

- To cut on the pull stroke is when you cut with the bottom of the guide bar. The saw chain pulls through the tree when you cut. In this position you have better control of the product and the position of the kickback zone.

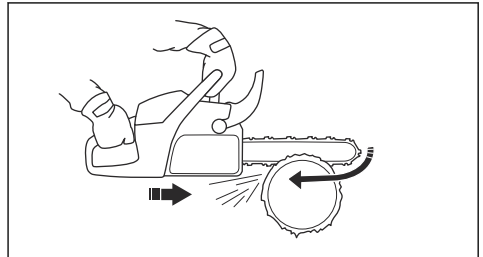

- To cut on the push stroke is when you cut with the top of the guide bar. The saw chain pushes the product in the direction of the operator.

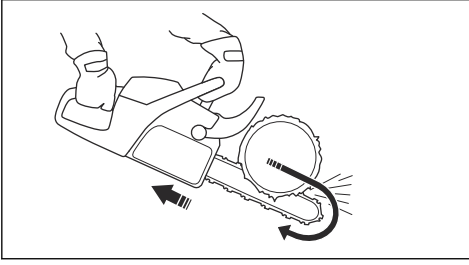

WARNING: If the saw chain is caught in the trunk, the product can be pushed at you. Hold the product tightly and make sure that the kickback zone of the guide bar does not touch the tree and causes a kickback.

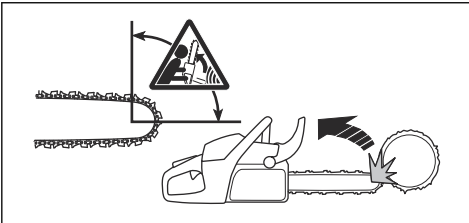

To use the cutting technique



WARNING: Use full throttle when you cut and decrease to idle speed after each cut.



CAUTION: Engine damage can occur if the engine runs for too long at full throttle without load.

- Put the trunk on a saw horse or runners.

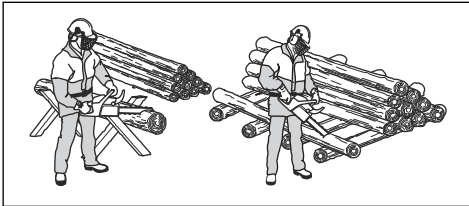

WARNING: Do not cut trunks in a pile. That increases the risk of kickback and can result in serious injury or death.

- Remove the cut pieces from the cutting area.



WARNING: Cut pieces in the cutting area increase the risk of kickback and that you can not keep your balance.

To use the spiked bumper

- Push the spiked bumper into the trunk of the tree.
- Apply full throttle and rotate the product. Keep the spiked bumper against the trunk. This procedure makes it easier to apply the force necessary to cut through the trunk.

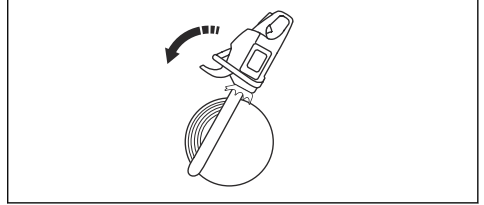

To cut a trunk on the ground

- Cut through the trunk on the pull stroke. Keep full throttle but be prepared for sudden accidents.

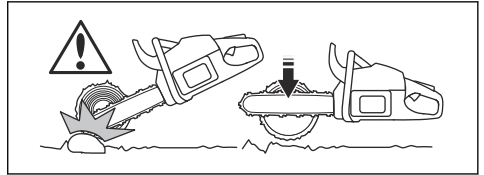

WARNING: Make sure that the saw chain does not touch the ground when you complete the kerf.

- Cut approximately $\frac{2}{3}$ through the trunk and then stop. Turn the trunk and cut from the opposite side.

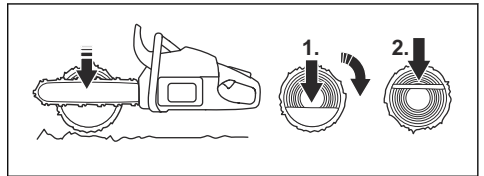

To cut a trunk that has support on one end



WARNING: Make sure that the trunk does not break during cutting. Obey the instructions below.

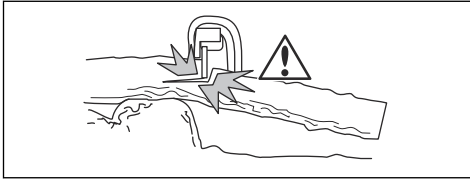

1. Cut on the push stroke approximately $\frac{1}{3}$ through the trunk.
2. Cut through the trunk on the pull stroke until the two kerfs touch.

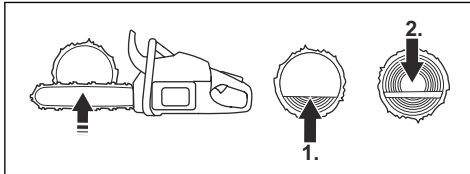

To cut a trunk that has support on two ends

WARNING: Make sure that the saw chain does not get caught in the trunk during cutting. Obey the instructions below.

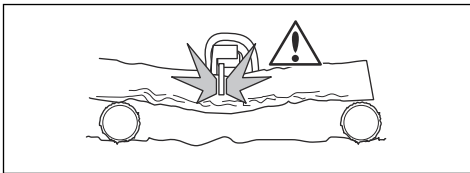

1. Cut on the pull stroke approximately $\frac{1}{3}$ through the trunk.
2. Cut through the remaining part of the trunk on the push stroke to complete the cut.

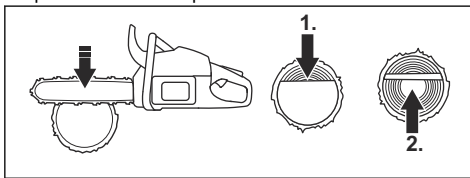

WARNING: Stop the engine if the saw chain gets caught in the trunk. Use a lever to open up the kerf and remove the product. Do not try to pull the product out by hand. This can result in injury when the product suddenly breaks free.

To use the limbing technique

Note: For thick branches, use the cutting technique. Refer to *To use the cutting technique on page 218*.



WARNING: There is a high accident risk when you use the limbing technique. Refer to *Kickback information on page 216* for instructions how to prevent kickback.



WARNING: Cut limbs one by one. Be careful when you remove small limbs and do not cut bushes or many small limbs at the same time. Small limbs can get caught in the saw chain and prevent safe operation of the product.

Note: Cut the limbs piece by piece if it is necessary.

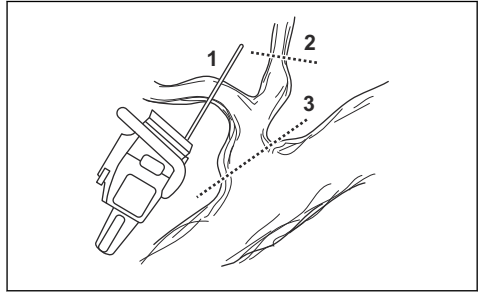

1. Remove the limbs on the right side of the trunk.
 - a) Keep the guide bar on the right side of the trunk and keep the body of the product against the trunk.
 - b) Select the applicable cutting technique for the tension in the branch.

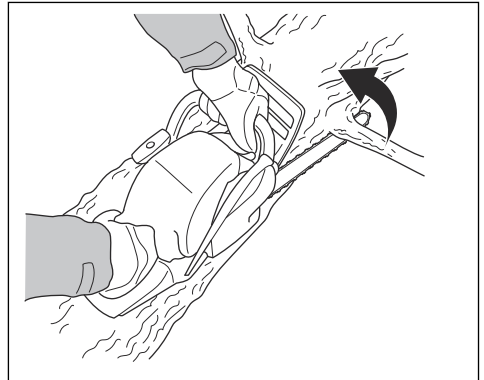

WARNING: If you are not sure about how to cut the branch, speak to a professional chainsaw operator before you continue.

2. Remove the limbs on the top of the trunk.

- a) Keep the product on the trunk and let the guide bar move along the trunk.
- b) Cut on the push stroke.

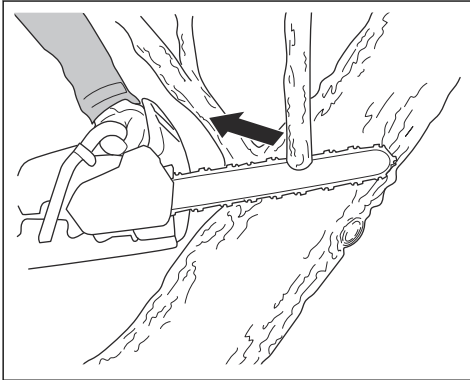

3. Remove the limbs on the left side of the trunk.
 - a) Select the applicable cutting technique for the tension in the branch.

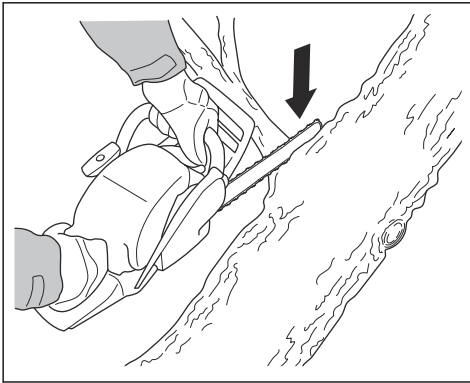

WARNING: If you are not sure about how to cut the branch, speak to a professional chainsaw operator before you continue.

Refer to *To cut trees and branches that are in tension* on page 223 for instructions on how to cut branches that are in tension.

To use the tree felling technique



WARNING: You must have experience to fell a tree. If possible, engage in a training course in chainsaw operation. Speak to an operator with experience for more knowledge.

To keep a safe distance

1. Make sure that persons around you keep a safe distance at a minimum of 2 1/2 tree lengths.

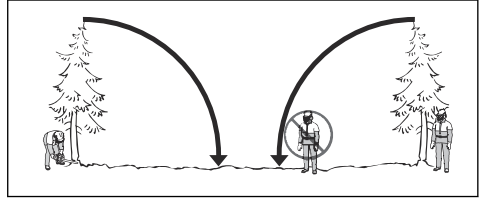

2. Make sure that no person is in the risk zone before or during felling.

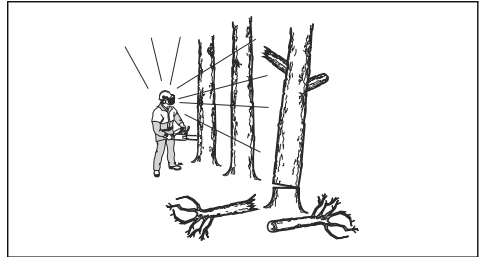

To calculate the felling direction

1. Examine in which direction it is necessary for the tree to fall. The goal is to fell it in a position where you can limb and cut the trunk easily. It is also important that you are stable on your feet and can move about safely.



WARNING: If it is dangerous or not possible to fell the tree in its natural direction, fell the tree in a different direction.

2. Examine the natural fall direction of the tree. For example the tilt and bend of the tree, wind direction, the location of the branches and weight of snow.
3. Examine if there are obstacles, for example other trees, power lines, roads and/or buildings around.
4. Look for signs of damage and rot in the stem.



WARNING: Rot in the stem can mean a risk that the tree falls before you complete the cutting.

5. Make sure the tree has no damaged or dead branches that can break off and hit you during felling.

6. Do not let the tree fall onto a different standing tree. It is dangerous to remove a caught tree and there is a high accident risk. Refer to *To free a trapped tree on page 223*.

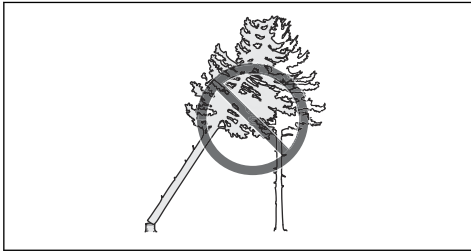

WARNING: During critical felling operations, lift your hearing protection immediately when the sawing is complete. It is important that you hear sounds and warning signals.

To clear the trunk and prepare your path of retreat

Cut off all branches from your shoulder height and down.

1. Cut on the pull stroke from the top down. Make sure that the tree is between you and the product.

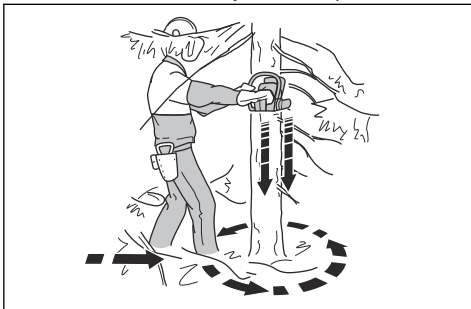

2. Remove undergrowth from the work area around the tree. Remove all cut off material from the work area.
 3. Do a check of the area for obstacles such as stones, branches and holes. You must have a clear path of retreat when the tree starts to fall. Your path of retreat must be approximately 135 degrees away from the felling direction.
1. The danger zone
 2. The path of retreat
 3. The felling direction

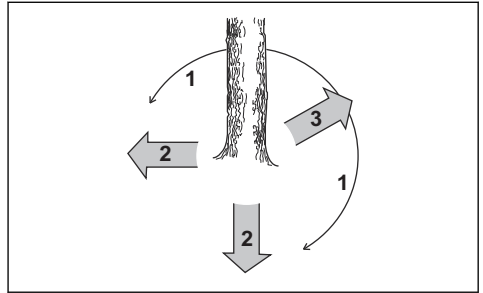

To fell a tree

Husqvarna recommends you to make the directional cuts and then use the safe corner method when you fell a tree. The safe corner method helps you to make a correct felling hinge and control the felling direction.



WARNING: Do not fell trees with a diameter that is more than two times larger than the guide bar length. For this, you must have special training.

The felling hinge

The most important procedure during tree felling is to make the correct felling hinge. With a correct felling hinge, you control the felling direction and make sure that the felling procedure is safe.

The thickness of the felling hinge must be equal and a minimum of 10% of the tree diameter.



WARNING: If the felling hinge is incorrect or too thin, you have no control of the felling direction.

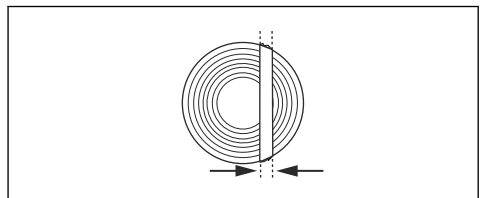

To make the directional cuts

1. Make the directional cuts $\frac{1}{4}$ of the diameter of the tree. Make a 45° - 70° angle between the top directional cut and bottom directional cut.

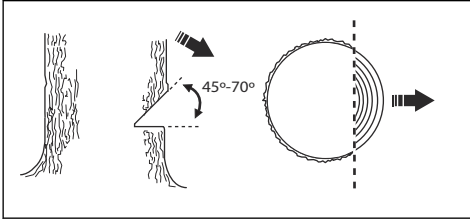

- a) Make the top directional cut. Align the felling direction mark (1) of the product with the felling direction of the tree (2). Stay behind the product and keep the tree on your left side. Cut with a pull stroke.
- b) Make the bottom directional cut. Make sure that the end of the bottom directional cut is at the same point as the end of the top directional cut.

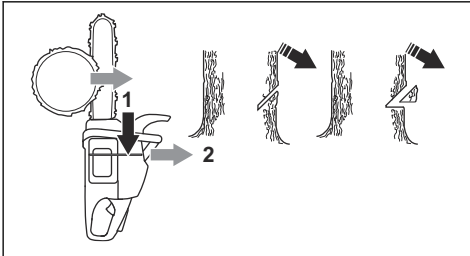

2. Make sure that the bottom directional cut is horizontal and at a 90° angle to the felling direction.

To use the safe corner method

The felling cut must be made slightly above the directional cut.

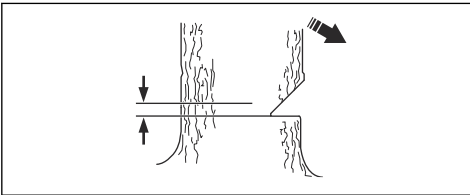

WARNING: Be careful when you cut with the guide bar tip. Start to cut with the lower section of the guide bar tip as you make a bore cut into the trunk.

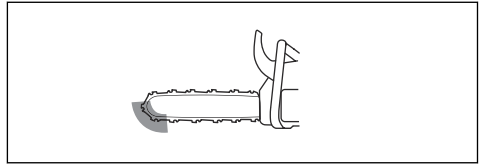

1. If the usable cutting length is longer than the tree diameter, do these steps (a-d).
 - a) Make a bore cut straight into the trunk to complete the felling hinge width.

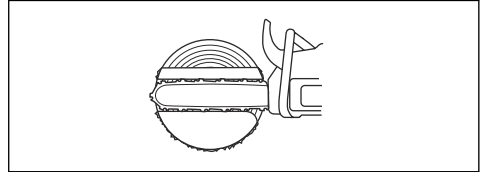

- b) Cut on the pull stroke until $\frac{1}{5}$ of the trunk is left.
- c) Pull the guide bar 5-10 cm/2-4 in rearward.
- d) Cut through the remaining of the trunk to complete a safe corner that is 5-10 cm/2-4 in wide.

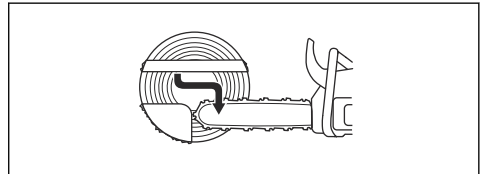

2. If the usable cutting length is shorter than the tree diameter, do these steps (a-d).
 - a) Make a bore cut straight into the trunk. The bore cut must extend $\frac{3}{5}$ of the tree diameter.
 - b) Cut on the pull stroke through the remaining trunk.

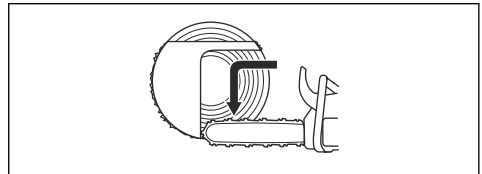

- c) Cut straight into the trunk from the other side of the tree to complete the felling hinge.
- d) Cut on the push stroke, until $\frac{1}{5}$ of the trunk is left, to complete the safe corner.

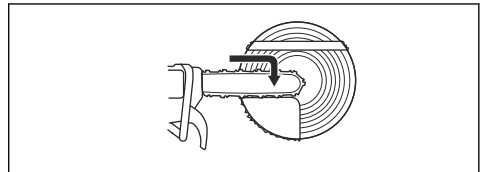

3. Put a wedge in the kerf straight from behind.

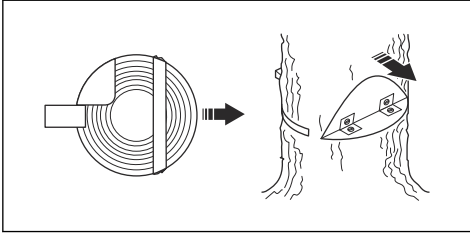

4. Cut off the corner to make the tree fall.

Note: If the tree does not fall, hit the wedge until it does.

5. When the tree starts to fall, use the path of retreat to move away from the tree. Move a minimum of 5 m/15 ft away from the tree.

To free a trapped tree



WARNING: It is very dangerous to remove a trapped tree and there is a high accident risk. Keep out of the risk zone and do not try to fell a trapped tree.

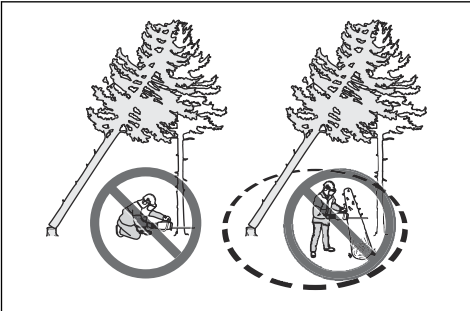

The safest procedure is to use one of the following winches:

- Tractor-mounted

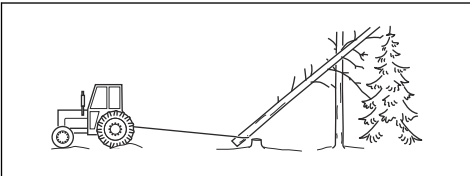

- Portable

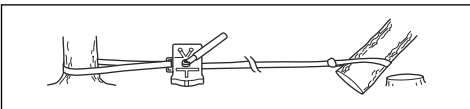

To cut trees and branches that are in tension

1. Figure out which side of the tree or branch that is in tension.
2. Figure out where the point of maximum tension is.

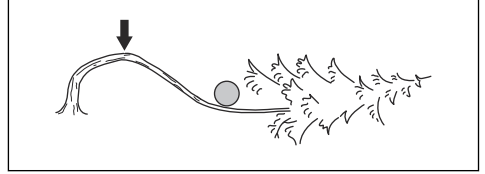

3. Examine which is the safest procedure to release the tension.

Note: In some situations the only safe procedure is to use a winch and not your product.

4. Keep a position where the tree or branch can not hit you when the tension is released.

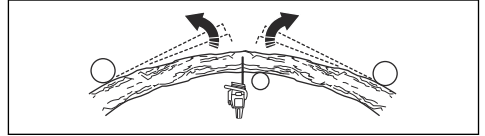

5. Make one or more cuts of sufficient depth necessary to decrease the tension. Cut at or near the point of maximum tension. Make the tree or branch break at the point of maximum tension.

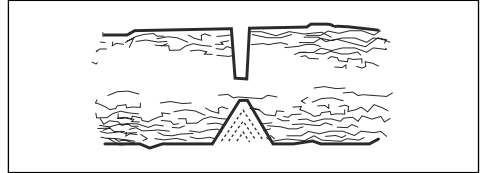

WARNING: Do not cut straight through a tree or branch that is in tension.



WARNING: Be very careful when you cut a tree that is in tension. There is a risk that the tree moves quickly before or after you cut it. Serious injury can occur if you are in an incorrect position or if you cut incorrectly.

6. If you must cut across tree/branch, make 2 to 3 cuts, 1 in. apart and with a depth of 2 in.

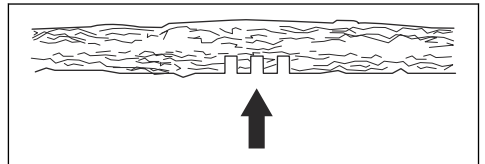

7. Continue to cut more into the tree until the tree/branch bends and the tension is released.

8. Cut the tree/branch from the opposite side of the bend, after the tension is released.

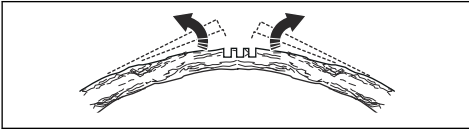

Maintenance

Introduction



WARNING: Read and understand the safety chapter before you do maintenance on the product.

Maintenance schedule

Daily maintenance	Weekly maintenance	Monthly maintenance
Clean the external parts of the product and make sure that there is no oil on the handles.	Clean the cooling system. Refer to <i>To clean the cooling system on page 235.</i>	Do a check of the brake band. Refer to <i>To do a check of the brake band on page 225.</i>
Do a check of the throttle trigger and throttle trigger lockout. Refer to <i>To do a check of the throttle trigger and throttle trigger lockout on page 226.</i>	Do a check of the starter, starter rope and return spring.	Do a check of the clutch centre, clutch drum and clutch spring.
Make sure that there is no damage on the vibration damping units.	Lubricate the needle bearing. Refer to <i>To lubricate the needle bearing on page 233.</i>	Clean the spark plug. Refer to <i>To do a check of the spark plug on page 230.</i>
Clean and do a check of the chain brake. Refer to <i>To do a check of the front hand guard and the chain brake activation on page 225.</i>	Remove burrs from the edges of the guide bar. Refer to <i>To do a check of the guide bar on page 233.</i>	Clean the external parts of the carburetor.
Do a check of the chain catcher. Refer to <i>To do a check of the chain catcher on page 226.</i>	Clean or replace the spark arrester screen on the muffler. Refer to <i>To do a check of the muffler on page 227.</i>	Do a check of the fuel filter and the fuel hose. Replace if necessary.
Turn the guide bar, do a check of the lubrication hole and clean the groove in the guide bar. Refer to <i>To do a check of the guide bar on page 233.</i>	Clean the carburetor area.	Do a check of all cables and connections.
Make sure that the guide bar and saw chain are getting sufficient oil.	Clean or replace the air filter. Refer to <i>To clean the air filter on page 229.</i>	Empty the fuel tank.
Do a check of the saw chain. Refer to <i>To sharpen the saw chain on page 230.</i>	Clean between the cylinder fins.	Empty the oil tank.
Sharpen the saw chain and do a check of its tension. Refer to <i>To adjust the tension of the saw chain on page 232.</i>		

Daily maintenance	Weekly maintenance	Monthly maintenance
Do a check of the chain drive sprocket. Refer to <i>To do a check of the spur sprocket on page 233.</i>		
Clean the air intake on the starter.		
Make sure that nuts and screws are tightened.		
Do a check of the stop switch. Refer to <i>To do a check of the start/stop switch on page 227.</i>		
Make sure that there are no fuel leaks from the engine, tank or fuel lines.		
Make sure that the saw chain does not rotate when the engine is at idle speed.		
Make sure that there is no damage on the right hand guard.		
Make sure that the muffler is correctly attached, has no damages and that no parts of the muffler are missing.		

Maintenance and checks of the safety devices on the product

To do a check of the brake band

1. Use a brush to remove wood dust, resin and dirt from the chain brake and clutch drum. Dirt and wear can decrease the function of the brake.

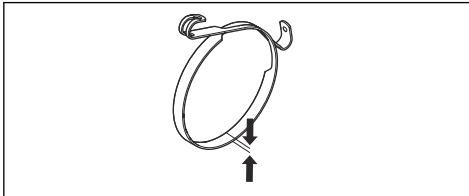

2. Do a check of the brake band. The brake band must be at a minimum of 0.6 mm/0.024 in thick at its thinnest point.

To do a check of the front hand guard and the chain brake activation

1. Make sure that the front hand guard is not damaged and that there are no defects, such as cracks.

2. Make sure that the front hand guard moves freely and that it is attached safely to the clutch cover.

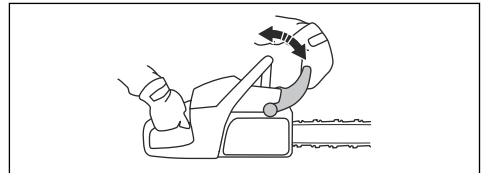

3. Hold the product with 2 hands above a stump or other stable surface.



WARNING: The engine must be off.

- Let go of the front handle and let the guide bar tip fall against the stump.

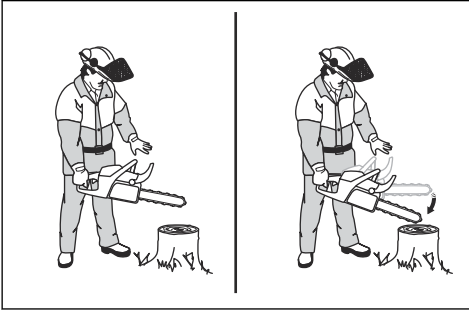

- Make sure that the chain brake engages as the guide bar tip hits the stump.

To do a check of the chain brake

- Start the product. Refer to *To start the product on page 217* for instructions.



WARNING: Make sure that the saw chain does not touch the ground or other objects.

- Hold the product tightly.
- Apply full throttle and tilt your left wrist against the front hand guard to engage the chain brake. The saw chain must stop immediately.

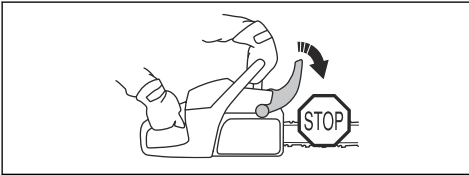

WARNING: Do not let go of the front handle.

To do a check of the throttle trigger and throttle trigger lockout

- Make sure that the throttle trigger and throttle trigger lockout move freely and that the return spring works correctly.

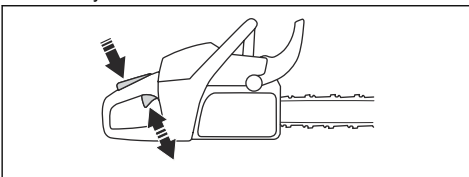

- Press down the throttle trigger lockout and make sure that it goes back to its initial position when you release it.

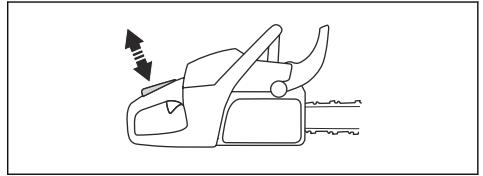

- Make sure that the throttle trigger is locked at the idle position when the throttle trigger lockout is released.

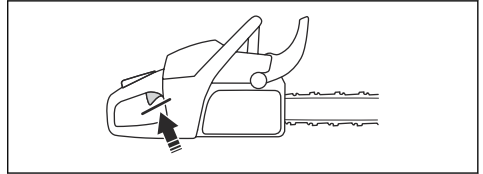

- Start the product and apply full throttle.
- Release the throttle trigger and make sure that the saw chain stops and stays stationary.



WARNING: If the saw chain rotates when the throttle trigger is in the idle position, speak to your servicing dealer.

To do a check of the chain catcher

- Make sure that there is no damage on the chain catcher.
- Make sure that the chain catcher is stable and attached to the body of the product.

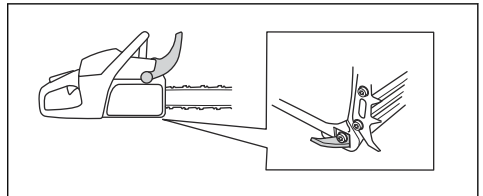

To do a check of the right hand guard

- Make sure that the right hand guard is not damaged and that there are no defects, such as cracks.

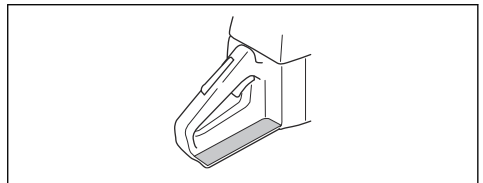

To do a check of the vibration damping system

1. Make sure that there are no cracks or deformation on the vibration damping units.
2. Make sure that the vibration damping units are correctly attached to the engine unit and handle unit.

Refer to *Product overview on page 203* for information about where the vibration damping system is on your product.

To do a check of the start/stop switch

1. Start the engine.
2. Press the start/stop switch down to the STOP position. The engine must stop.

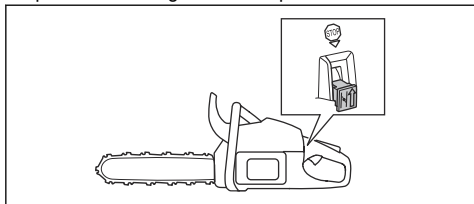

To do a check of the muffler



WARNING: Do not use a product that has a defective muffler or a muffler that is in bad condition.



WARNING: Do not use a product if the spark arrester screen on the muffler is missing or defective.

1. Examine the muffler for damages and defects.
2. Make sure that the muffler is correctly attached to the product.

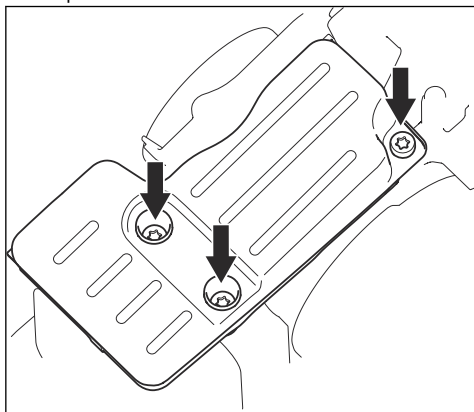

3. If your product has a special spark arrester screen, clean the spark arrester screen weekly.

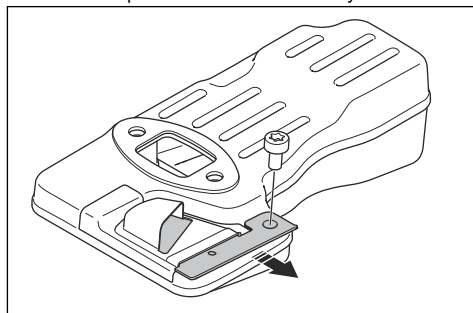

4. Replace a damaged spark arrester screen.



CAUTION: If the spark arrester screen is blocked the product becomes too hot and this causes damage to the cylinder and piston.

AutoTune™

Your product has the AutoTune™ function that adjusts the carburetor automatically, which gives the best possible adjustment. AutoTune™ lets the engine adapt to weather conditions, altitude, gasoline and the type of two-stroke oil.



CAUTION: If AutoTune™ does not work correctly, speak to your servicing dealer. The product adjusts correctly after some fuelings.

To replace a broken or worn starter rope

1. Loosen the screws to the starter housing.
2. Remove the starter housing.

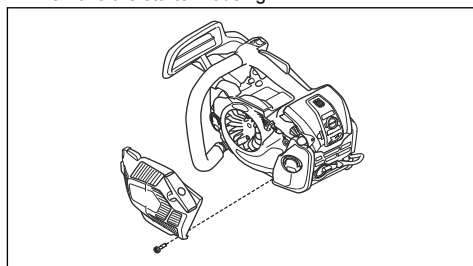

3. Pull out the starter rope approximately 30 cm/12 in and put it in the notch on the pulley.

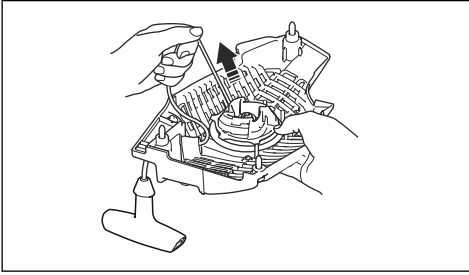

4. Let the pulley rotate slowly rearward to release the recoil spring.

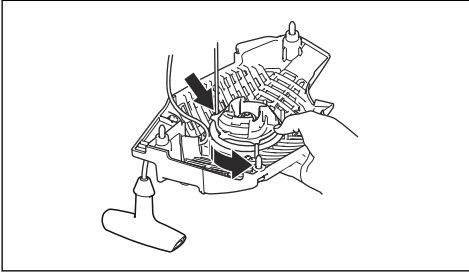

5. Remove the screw and washer (A) and remove the pulley (B).

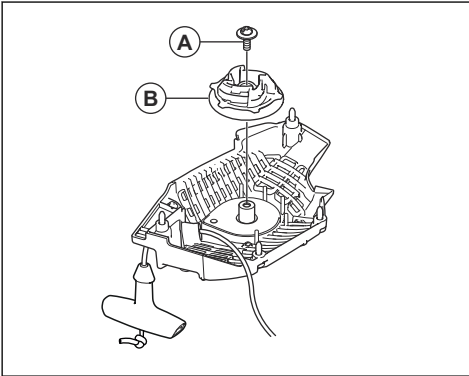

6. Hold the starter rope handle.

7. Pull the starter rope until 1 cm of the spring guide is shown. At the same time, press down the starter handle cover and remove it from the starter rope handle.

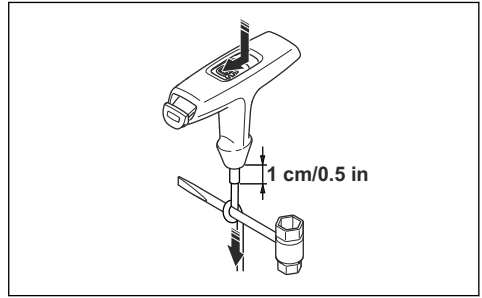

Note: If the starter rope is broken in the starter rope handle, push the starter handle cover down. Use the combination wrench to remove the starter handle cover.

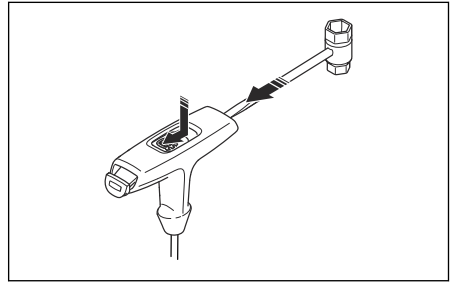

8. Attach a new starter rope to the pulley. Wind the starter rope approximately 3 turns around the pulley.
9. Connect the pulley to the recoil spring. The end of the recoil spring must engage in the pulley.
10. Attach the screw to the center of the pulley.
11. Pull the starter rope through the hole in the starter housing, the starter rope handle and the spring guide.
12. Make a knot 1 cm/0.5 in (A) from the end of the starter rope.
13. Put the rope end or the starter rope parallel to the knot.

14. Push down the knot into position in the spring guide (B).

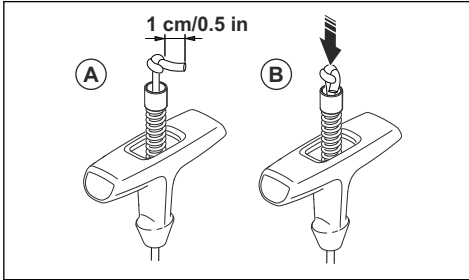

15. Pull the starter rope until 1 cm of the spring guide is shown. At the same time, assemble the starter handle cover.

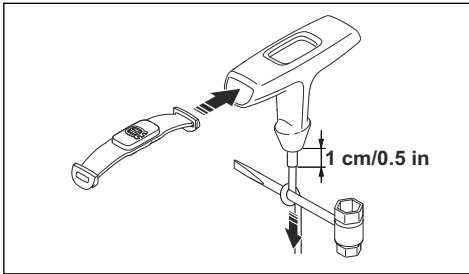

To tighten the recoil spring

1. Put the starter rope into the notch in the pulley.
2. Turn the starter pulley approximately 2 turns clockwise.
3. Put your thumb on the pulley.
4. Pull the starter rope handle and pull out the starter rope fully.
5. Move your thumb and release the starter rope.
6. Make sure that you can turn the pulley $\frac{1}{2}$ turn after the starter rope is fully extended.

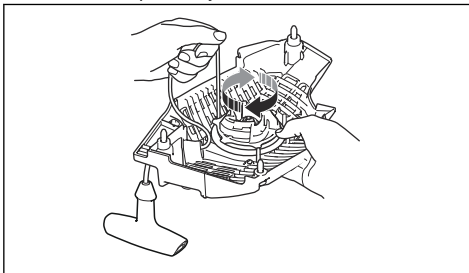

To assemble the starter housing on the product

1. Pull out the starter rope and put the starter in position against the crankcase.

2. Slowly release the starter rope until the pulley engages with the pawls.
3. Tighten the screws that hold the starter.

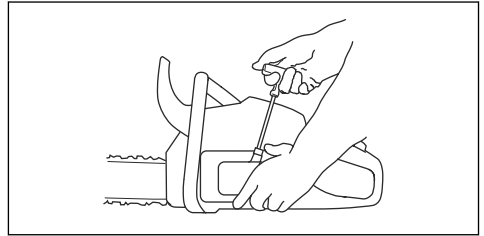

To clean the air filter

Clean the air filter regularly from dirt and dust. This prevents carburetor malfunctions, starting problems, loss of engine power, wear to engine parts and more fuel consumption than usual.

1. Remove the air filter cover and the air filter.
2. Use a brush or shake the air filter clean. Use detergent and water to clean it fully.

Note: An air filter that is used for a long time can not be fully cleaned. Replace the air filter regularly and always replace a defective air filter.

3. Attach the air filter and make sure that the air filter seals tightly against the filter holder.

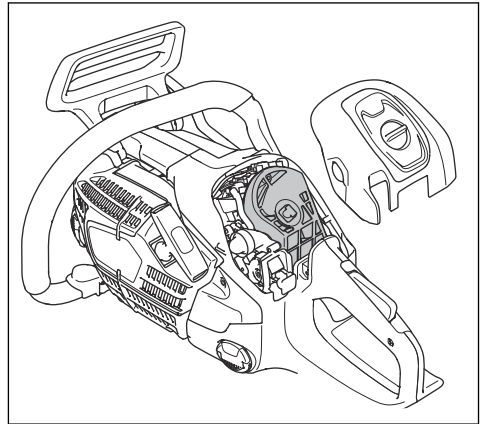

Note: Because of different work conditions, weather or season, your product can be used with different types of air filter. Speak to your servicing dealer for more information.

To do a check of the spark plug



CAUTION: Use the recommended spark plug. Refer to *Technical data on page 237*. An incorrect spark plug can cause damage to the product.

1. If the product is not easy to start or to operate or if the product operates incorrectly at idle speed, examine the spark plug for unwanted materials. To decrease the risk of unwanted material on the spark plug electrodes, do these steps:
 - a) make sure that the fuel mixture is correct.
 - b) make sure that the air filter is clean.
2. Clean the spark plug if it is dirty.
3. Make sure that the electrode gap is 0.65 mm/0.026 in.

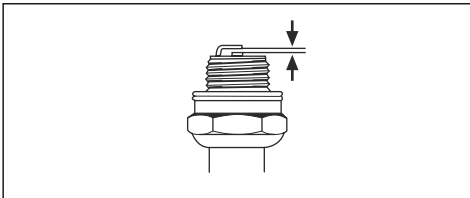

4. Replace the spark plug monthly or more frequently if necessary.

To sharpen the saw chain

Information about the guide bar and saw chain



WARNING: Use protective gloves when you use or do maintenance on the saw chain. A saw chain that does not move can also cause injuries.

Replace a worn or damaged guide bar or saw chain with the guide bar and saw chain combination recommended by Husqvarna. This is necessary to keep the safety functions of the product. Refer to *Accessories on page 238*, for a list of replacement bar and chain combinations that we recommend.

- Guide bar length, in/cm. Information about the guide bar length can usually be found on the rear end of the guide bar.

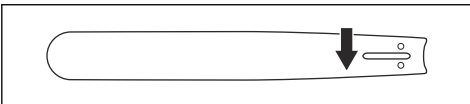

- Number of teeth on bar tip sprocket (T).

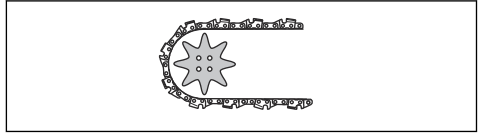

- Chain pitch, in. The distance between the drive links of the saw chain must align with the distance of the teeth on the bar tip sprocket and drive sprocket.

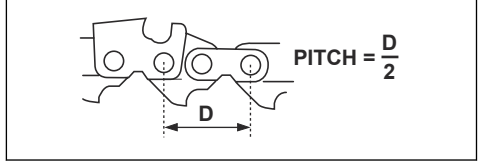

- Number of drive links. The number of drive links is decided by the type of guide bar.

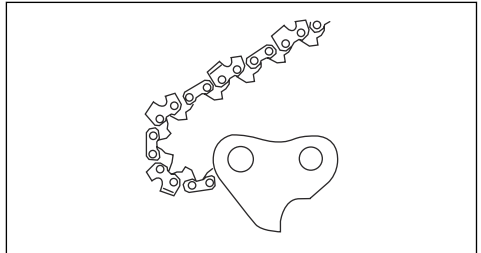

- Bar groove width, in/mm. The groove width in guide bar must be the same as the chain drive links width.

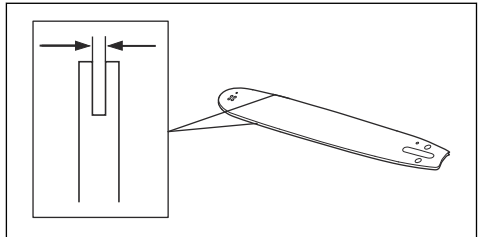

- Chain oil hole and hole for chain tensioner. The guide bar must align with product.

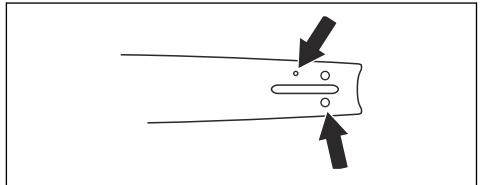

- Drive link width, mm/in.

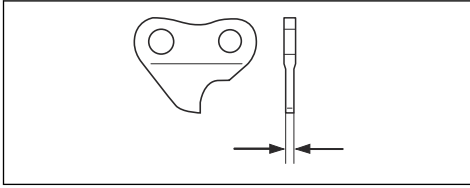

General information about how to sharpen the cutters

Do not use a blunt saw chain. If the saw chain is blunt, you must apply more pressure to push the guide bar through the wood. If the saw chain is very blunt, there will be no wood chips but sawdust.

A sharp saw chain eats through the wood and the wood chips becomes long and thick.

The cutting tooth (A) and the depth gauge (B) together makes the cutting part of the saw chain, the cutter. The difference in height between the two gives the cutting depth (depth gauge setting).

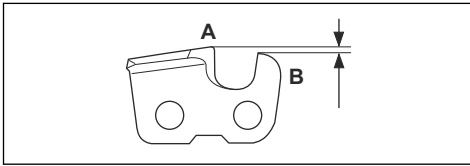

When you sharpen the cutter, think about the following:

- Filing angle.

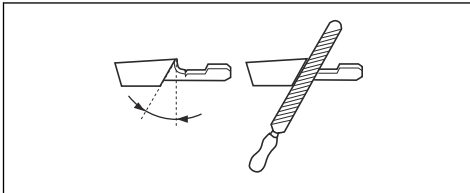

- Cutting angle.

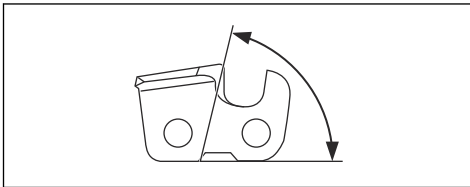

- File position.

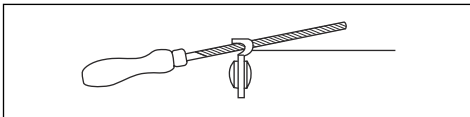

- Round file diameter.

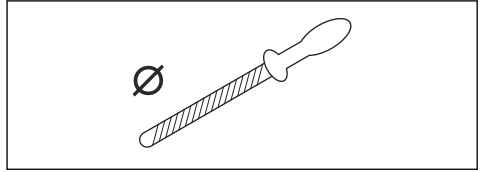

It is not easy to sharpen a saw chain correctly without the correct equipment. Use Husqvarna file gauge. This will help you to keep maximum cutting performance and the kickback risk at a minimum.



WARNING: The force of the kickback increases a lot if you do not follow the sharpening instructions.

Note: Refer to *To sharpen the cutters on page 231* for information about sharpening of the saw chain.

To sharpen the cutters

1. Use a round file and a file gauge to sharpen the cutting teeth.

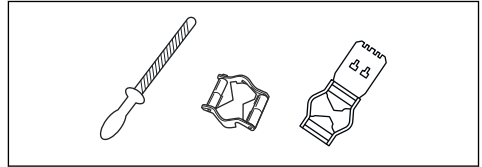

Note: Refer to *Filing equipment and filing angles on page 239* for information about which file and gauge that Husqvarna recommends for your saw chain.

2. Apply the file gauge correctly on to the cutter. Refer to the instruction supplied with the file gauge.
3. Move the file from the inner side of the cutting teeth and out. Decrease the pressure on the pull stroke.

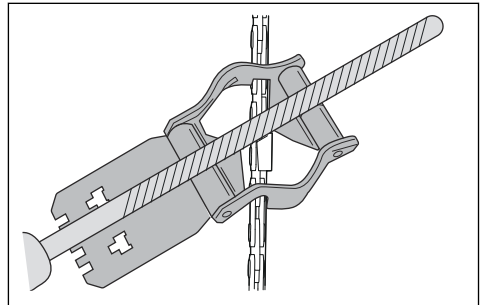

4. Remove material from one side of all the cutting teeth.

- Turn the product around and remove material on the other side.
- Make sure that all cutting teeth are the same length.

General information about how to adjust the depth gauge setting

The depth gauge setting (C) decreases when you sharpen the cutting tooth (A). To keep maximum cutting performance you must remove filing material from the depth gauge (B) to receive the recommended depth gauge setting. See *Filing equipment and filing angles on page 239* for instructions about how to receive the correct depth gauge setting for your saw chain.

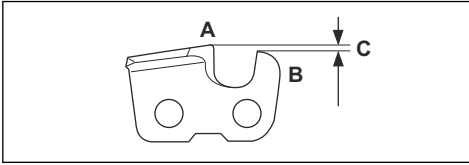

WARNING: The risk of kickback increases if the depth gauge setting is too large!

To adjust the depth gauge setting

Before you adjust the depth gauge setting or sharpen the cutters, refer to *To sharpen the cutters on page 231*, for instructions. We recommend you to adjust the depth gauge setting after each third operation that you sharpen the cutting teeth.

We recommend that you use our depth gauge tool to receive the correct depth gauge setting and bevel for the depth gauge.

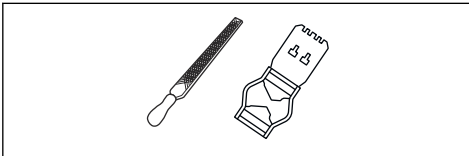

- Use a flat file and a depth gauge tool to adjust the depth gauge setting. Only use Husqvarna depth gauge tool to get the correct depth gauge setting and bevel for the depth gauge.
- Put the depth gauge tool on the saw chain.

Note: See the package of the depth gauge tool for more information about how to use the tool.

- Use the flat file to remove the part of the depth gauge that extends through the depth gauge tool.

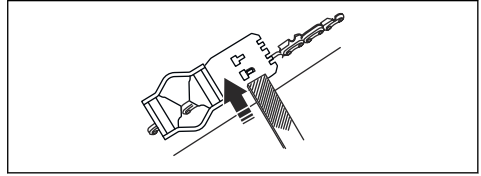

To adjust the tension of the saw chain



WARNING: A saw chain with an incorrect tension can come loose from the guide bar and cause serious injury or death.

A saw chain becomes longer when you use it. Adjust the saw chain regularly.

- Loosen the bar nuts that hold the clutch cover/chain brake. Use a wrench.

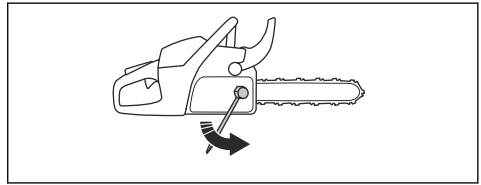

Note: Some models have only one bar nut.

- Tighten the bar nuts by hand as tightly as you can.
- Lift the front of the guide bar and turn the chain tensioning screw. Use a wrench.
- Tighten the saw chain until it is tight against the guide bar but still can move easily.

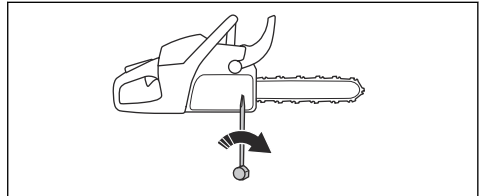

- Tighten the bar nuts using the wrench and lift the front of the guide bar at the same time.
- Make sure you can pull the saw chain around freely by hand and that it does not hang from the guide bar.

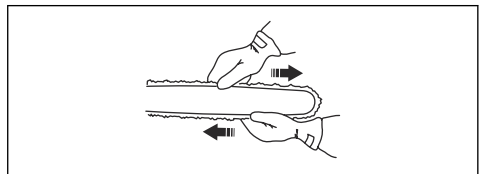

Note: Refer to *Product overview on page 203* for the position of the chain tensioning screw on your product.

To do a check of the saw chain lubrication

1. Start the product and let it operate at $\frac{3}{4}$ throttle. Hold the bar approximately 20 cm/8 in above a surface of light color.
2. If the saw chain lubrication is correct, you see a clear line of oil on the surface after 1 minute.



3. If the saw chain lubrication does not operate correctly, do a check of the guide bar. Refer to *To do a check of the guide bar on page 233* for instructions. Speak to your servicing dealer if the maintenance steps does not help.

To do a check of the spur sprocket

The clutch drum has a spur sprocket that is welded on the clutch drum.

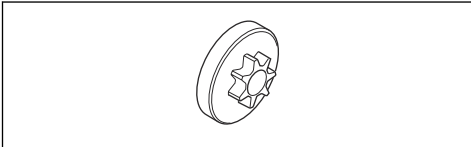

- Regularly do a visual check of the degree of wear on the spur sprocket. Replace the clutch drum with the spur sprocket if there is too much wear.

To lubricate the needle bearing

1. Pull the front hand guard rearward to disengage the chain brake.
2. Loosen the bar nuts and remove the clutch cover.

Note: Some models have only one bar nut.

3. Put the product on a stable surface with the clutch drum up.

4. Lubricate the needle bearing with a grease gun. Use engine oil or a bearing grease of high quality.

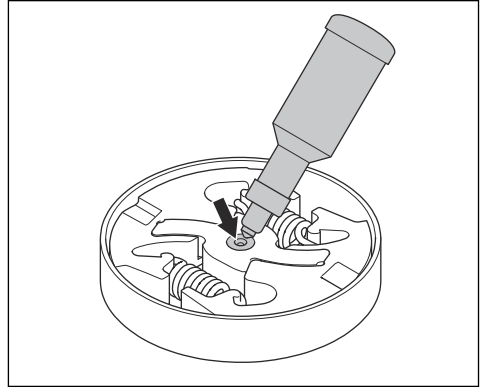

To examine the cutting equipment

1. Make sure that there are no cracks in rivets and links and that no rivets are loose. Replace if it is necessary.

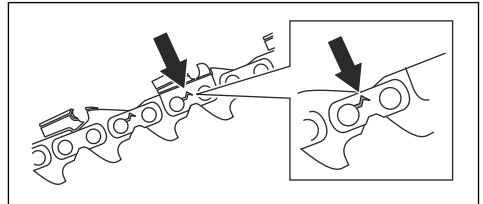

2. Make sure that the saw chain is easy to bend. Replace the saw chain if it is rigid.
3. Compare the saw chain with a new saw chain to examine if the rivets and links are worn.
4. Replace the saw chain when the longest part of the cutting tooth is less than 4 mm/0.16 in. Also replace the saw chain if there are cracks on the cutters.

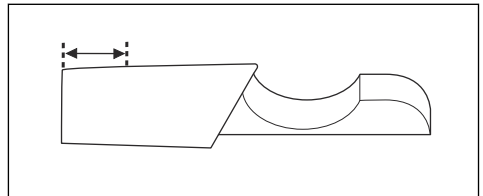

To do a check of the guide bar

1. Make sure that the oil channel is not blocked. Clean if it is necessary.

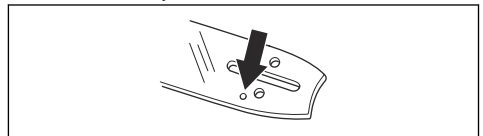

2. Examine if there are burrs on the edges of the guide bar. Remove the burrs using a file.

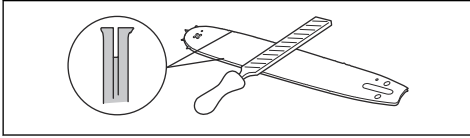

3. Clean the groove in the guide bar.

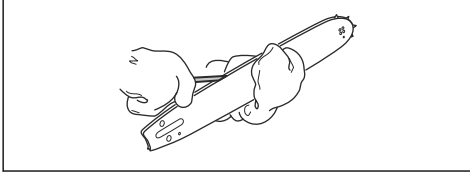

4. Examine the groove in the guide bar for wear. Replace the guide bar if it is necessary.

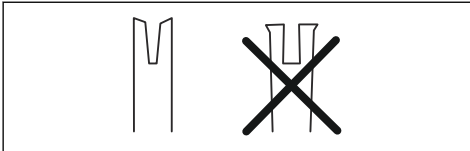

5. Examine if the guide bar tip is rough or very worn.

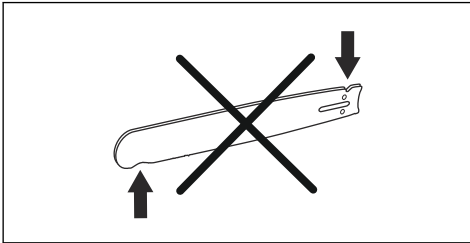

6. Make sure that the bar tip sprocket turns freely and that the lubricating hole in the bar tip sprocket is not blocked. Clean and lubricate if it is necessary.



7. Turn the guide bar daily to extend its life cycle.

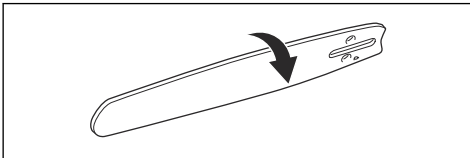

To do maintenance on the fuel tank and the chain oil tank

- Drain and clean the fuel tank and the chain oil tank regularly.
- Replace the fuel filter yearly or more frequently if necessary.



CAUTION: Contamination in the tanks causes malfunction.

To adjust the chain oil flow



WARNING: Stop the engine before you make adjustments to the oil pump.

1. Turn the adjustment screw for the oil pump. Use a screwdriver or combination wrench.
 - a) Turn the adjustment screw clockwise to decrease the chain oil flow.
 - b) Turn the adjustment screw counterclockwise to increase the chain oil flow.

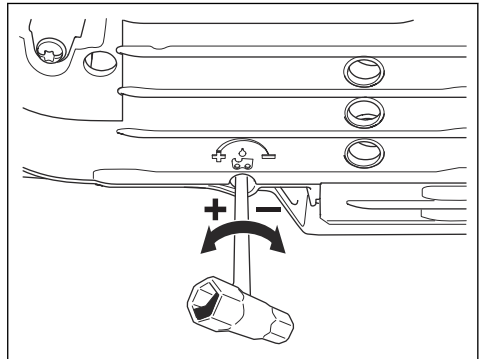

Air cleaning system

AirInjection™ is a centrifugal air cleaning system that removes dust and dirt before the particles are caught by

the air filter. AirInjection™ extends the life of the air filter and the engine.

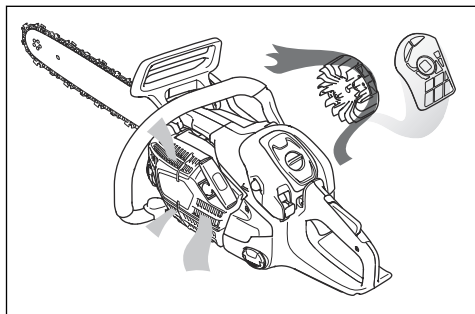

1. Clean the cooling system with a brush weekly or more frequently if it is necessary.
2. Make sure that the cooling system is not dirty or blocked.



CAUTION: A dirty or blocked cooling system can make the product too hot, which can cause damage to the product.

To clean the cooling system

The cooling system keeps the engine temperature down. The cooling system includes the air intake on the starter (A), the pawls on the flywheel (B), the cooling fins on the cylinder (C), the cooling channel (D) and the cylinder cover (E).

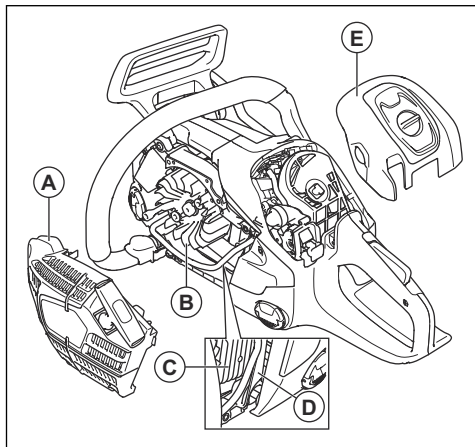

Troubleshooting

The engine does not start

Product part to examine	Possible cause	Action
Starter pawls	The starter pawls are blocked.	Adjust or replace the starter pawls.
		Clean around the pawls.
		Speak to an approved service workshop.

Product part to examine	Possible cause	Action
Fuel tank	Incorrect fuel type.	Drain the fuel tank and fill with correct fuel.
	The fuel tank is filled with chain oil.	If you have tried to start the product, speak to your servicing dealer. If you have not tried to start the product, drain the fuel tank.
Ignition, no spark	The spark plug is dirty or wet.	Make sure that the spark plug is dry and clean.
	The electrode gap is incorrect.	Clean the spark plug. Make sure that the electrode gap and spark plug is correct, and that the correct spark plug type is the recommended or equivalent. Refer to <i>Technical data on page 237</i> for the correct electrode gap.
Spark plug and cylinder	The spark plug is loose.	Tighten the spark plug.
	Engine is flooded because of repeated starts with start position after ignition.	Remove and clean the spark plug. Put the product on its side with the spark plug hole away from you. Pull the starter rope handle 6-8 times. Assemble the spark plug and start the product. Refer to <i>To start the product on page 217</i> .

The engine starts but stops again

Product part to examine	Possible cause	Action
Fuel tank	Incorrect fuel type.	Drain the fuel tank and fill with correct fuel.
Carburetor	The idle speed is not correct.	Speak to your servicing dealer.
Air filter	Clogged air filter.	Clean or replace the air filter.
Fuel filter	Clogged fuel filter.	Replace the fuel filter.

Transportation and storage

Transportation and storage

- For storage and transportation of the product and fuel, make sure that there are no leaks or fumes. Sparks or open flames, for example from electrical devices or boilers, can start a fire.
- Always use approved containers for storage and transportation of fuel.
- Empty the fuel and chain oil tanks before transportation or before long-term storage. Discard

the fuel and chain oil at an applicable disposal location.

- Use the transportation guard on the product to prevent injuries or damage to the product. A saw chain that does not move can also cause serious injuries.
- Remove the spark plug cap from the spark plug and engage the chain brake.
- Attach the product safely during transportation.

To prepare your product for long-term storage

1. Stop the product and let it become cool before you disassemble it.
2. Disassemble and clean the saw chain and the groove in the guide bar.



CAUTION: If the saw chain and guide bar are not cleaned, they can become rigid or blocked.

3. Attach the transportation guard.
4. Clean the product. Refer to *Maintenance schedule on page 224* for instructions.
5. Do a complete servicing of the product.

Technical data

Technical data

	540XP Mark III
Engine	
Cylinder displacement, cm ³	39.1
Cylinder bore, Ø mm	40
Stroke length, mm	31.1
Idle speed, rpm	3000
Maximum engine power acc. to ISO 7293, kW/hp @ rpm	1.9/2.6 @ 10500
Ignition system ²¹	
Spark plug	NGK CMR7H
Electrode gap, mm	0.65
Fuel and lubrication system	
Fuel tank capacity, liter/cm ³	0.37/370
Oil tank capacity, liter/cm ³	0.23/230
Type of oil pump	Adjustable
Weight	
Weight, kg	4.1
Noise emissions ²²	
Sound power level, measured dB(A)	111
Sound power level, guaranteed L _{WA} dB(A)	112
Sound levels ²³	

²¹ Always use the recommended spark plug type! Use of the wrong spark plug can damage the piston/cylinder.

²² Noise emissions in the environment measured as sound power (L_{WA}) in conformity with EC directive 2000/14/EC.

²³ Equivalent sound pressure level, according to ISO 22868, is calculated as the time-weighted energy total for different sound pressure levels under various working conditions. Typical statistical dispersion for equivalent sound pressure level is a standard deviation of 1 dB (A).

	540XP Mark III
Equivalent sound pressure level at the operator's ear, dB(A)	103
Equivalent vibration levels, a_{hveq}²⁴	
Front handle, m/s ²	3.7
Rear handle, m/s ²	5.1
Saw chain/guide bar	
Type of drive sprocket/number of teeth	3/8" Spur/6, 0.325" Spur7
Saw chain speed at 133% of maximum engine power speed, m/s.	26.6, 26.9

Accessories

Recommended cutting equipment

Chainsaw models Husqvarna 540XP Mark III have been evaluated for safety according to EN ISO 11681-1:2011 (Machinery for forestry - Portable chainsaw safety requirements and testing) and fulfill the safety requirements when equipped with the below listed guide bar and saw chain combinations.

Low kickback saw chain

A saw chain that is designated as Low kickback saw chain, meets the low kickback requirement specified in ANSI B175.1-2012.

Kickback and guide bar nose radius

For sprocket nose bars the nose radius is specified by the number of teeth, such as 10T. For solid guide bars the nose radius is specified by the dimension of the nose radius. For a given guide bar length, you can use a guide bar with smaller nose radius than given.

Note: The usable cutting length is usually 1 in less than the nominal guide bar length.

Approved cutting equipment - 540XP Mark III						
Guide bar				Saw chain		
Length, in/cm	Pitch, in	Gauge, in/mm	Max. nose radius	Type	Length, drive links (no.)	Low kickback
12/30	3/8	0.050/1.3	9T	Husqvarna S93G	45	Yes
14/35					52	
16/40					56	
12/30	0.325 mini	0.043/1.1	8T	Husqvarna SP21G	51	Yes
14/35					59	
16/40					64	

Pixel

Pixel is a guide bar and saw chain combination that is more light weight and designated to offer more energy

²⁴ Equivalent vibration level, according to ISO 22867, is calculated as the time-weighted energy total for vibration levels under various working conditions. Reported data for equivalent vibration level has a typical statistical dispersion (standard deviation) of 1 m/s².

efficient use by cutting narrow cuts. Both guide bar and saw chain need to be Pixel to get these benefits. Pixel cutting equipment is marked with this symbol.

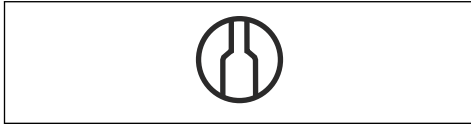

Filing equipment and filing angles

Use a Husqvarna file gauge to sharpen the saw chain. A Husqvarna file gauge makes sure that you get the correct filing angles. The part numbers are given in the table below.

If you are not sure how to identify the type of saw chain on your product, refer to www.husqvarna.com for more information.

S93G	5/32 in / 4.0 mm	587 80 90-01	0.025 in / 0.65 mm	30°	60°	21	0°	587 80 67-01
SP21G	5/32 in / 4.0 mm	595 00 47-01	0.025 in / 0.65 mm	30°	60°	21	0°	595 00 46-01

Declaration of Conformity

EU Declaration of conformity

We, **Husqvarna AB**, SE-561 82 Huskvarna, Sweden, tel: +46-36-146500, declare on our sole responsibility that the product:

Description	Chainsaw for forest service
Brand	Husqvarna
Type / Model	540XP Mark III
Identification	Serial numbers dating from 2022 and onwards

complies fully with the following EU directives and regulations:

Regulation	Description
2006/42/EC	"relating to machinery"
2014/30/EU	"relating to electromagnetic compatibility"
2000/14/EC	"relating to the noise emissions in the environment"
2011/65/EU	"on the restriction of the use of certain hazardous substances in electrical and electronic equipment"

and that the following standards and/or technical specifications are applied: EN ISO 12100:2010, EN ISO 14982:2009, EN ISO 11681-1:2011, EN-IEC 63000:2018..

Certificate Number: 0404/22/2570.

Notified Body: 0404, RISE SMP Svensk Maskinprovning AB, Box 7035, SE-750 07 Uppsala, Sweden has carried out EC type examination in accordance with the machinery directive's (2006/42/EC) article 12, point 3b, annex IX on behalf of Husqvarna AB.

For information relating to noise emissions, refer to *Technical data on page 237*.

Huskvarna, 2022-09-17

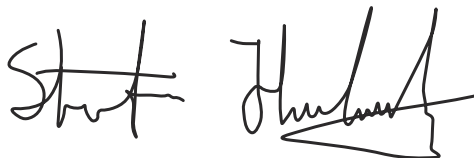

Stefan Holmberg, R&D Director, Technology Management, Husqvarna AB

Responsible for technical documentation



UK Declaration of conformity

We, **Husqvarna AB**, SE-561 82 Huskvarna, Sweden, tel: +46-36-146500, declare on our sole responsibility that the product:

Description	Chainsaw for forest service
Brand	Husqvarna
Type / Model	540XP Mark III
Identification	Serial numbers dating from 2022 and onwards

complies fully with the following UK regulations:

Description
The Supply of Machinery (Safety) Regulations 2008
Electromagnetic Compatibility Regulations 2016
The Noise Emission in the Environment by Equipment for use Outdoors Regulations 2001, Schedule 8
The Restriction of the Use of Certain Hazardous Substances in Electrical and Electronic Equipment Regulations 2012

and that the following standards and/or technical specifications are applied: EN ISO 12100:2010, EN ISO 14982:2009, EN ISO 11681-1:2011, EN-IEC 63000:2018..

For information relating to noise emissions, refer to *Technical data on page 237*.

Huskvarna, 2022-09-17

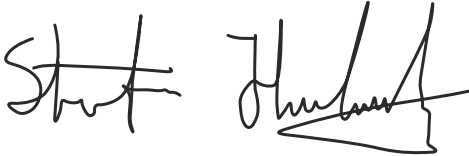

Stefan Holmberg, R&D Director, Technology Management, Husqvarna AB

Responsible for technical documentation

**UK
CA**

UK Importer:
Husqvarna UK Ltd
Preston Road, Co. Durham
DL5 6UP

Innehåll

Introduktion.....	242	Felsökning.....	274
Säkerhet.....	245	Transport och förvaring.....	275
Montering.....	252	Tekniska data.....	276
Husqvarna-uppkopplingsenhet.....	252	Tillbehör.....	277
Drift.....	254	Försäkran om överensstämmelse.....	279
Underhåll.....	264		

Introduktion

Avsedd användning

Den här motorsågen för skogsbruk är avsedd för skogsarbete som fällning, kvistning och sågning.

Notera: Nationella regler kan begränsa användningen av produkten.

Produktbeskrivning

Husqvarna 540XP Mark III är motorsågsmodeller med förbränningsmotor.

Arbetet med att öka din säkerhet och effektivitet under användning pågår ständigt. Prata med en serviceverkstad för mer information.

Produktöversikt

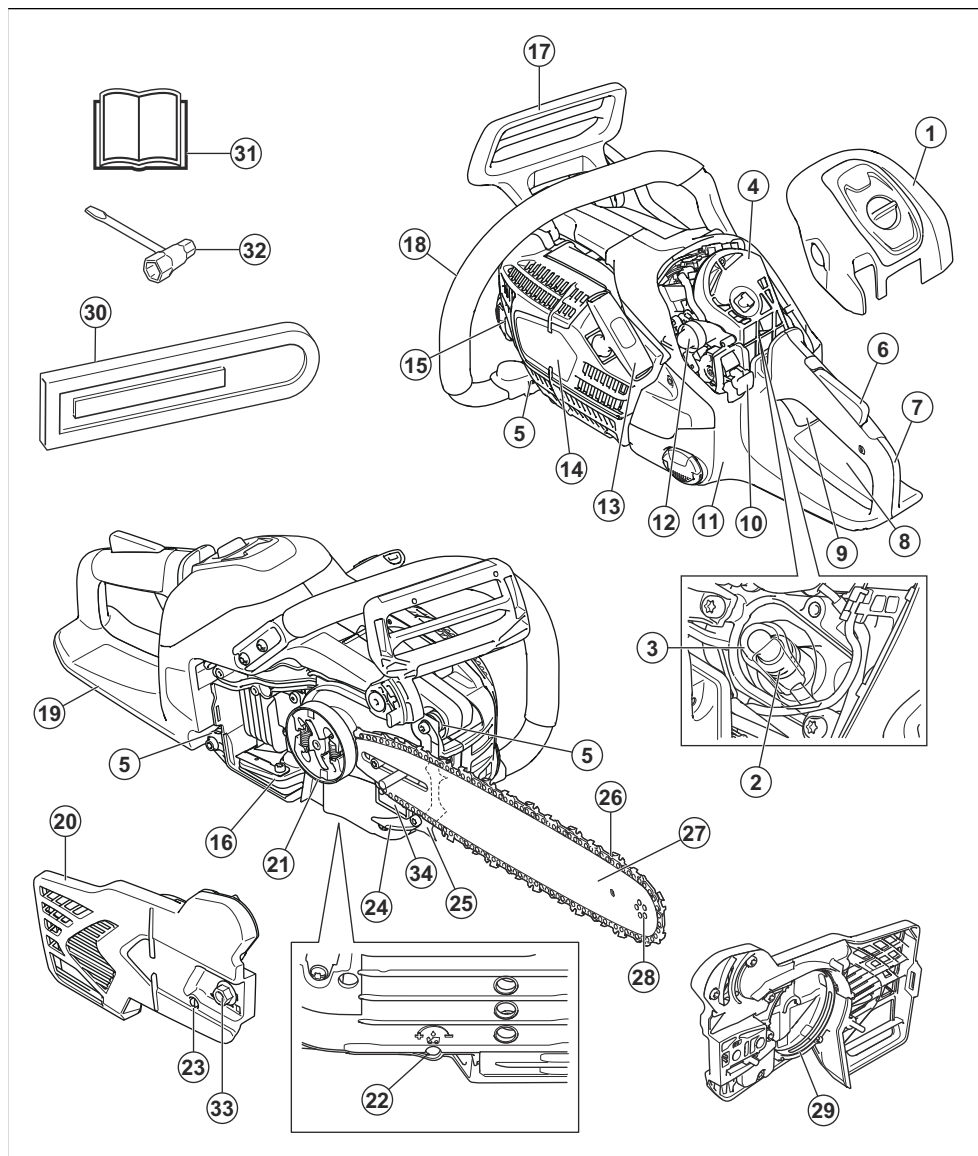

- | | |
|---------------------|-------------------------|
| 1. Luftfilterlock | 7. Bakre handtag |
| 2. Tändstift | 8. Varningsdekal |
| 3. Tändhatt | 9. Gasreglage |
| 4. Luftfilter | 10. Start/stopp-kontakt |
| 5. Vibrationslement | 11. Bränsletank |
| 6. Gasreglagespär | 12. Bränslepumpblåsa |

13. Startsnörets handtag
14. Startapparatus
15. Kedjeoljetank
16. Ljuddämpare och gnistfångarnät
17. Kedjebroms med kastskydd
18. Främre handtag
19. Högerhandsskydd
20. Kopplingskäpa
21. Kopplingsstrumma
22. Justerskruv för oljepump
23. Kedjespännarskruv
24. Kedjefångare
25. Barkstöd
26. Sågkedja
27. Svärd
28. Noshjul
29. Bromsband
30. Svärdsstyck
31. Bruksanvisning
32. Kombinyckel
33. Svärdsnut
34. Produkt- och serienummerskylt

Symboler på produkten



Stopp.



Var försiktig och använd produkten på rätt sätt. Den här produkten kan orsaka allvarlig eller livshotande skada för användaren och andra.



Läs noggrant igenom bruksanvisningen och se till att du förstår innehållet innan du använder produkten.



Använd alltid godkänd skyddshjälm samt godkänt hörselskydd och ögonskydd.



Använd produkten med båda händerna.



Låt inte svärdsspetsen komma i kontakt med ett föremål.



Använd inte produkten med bara en hand.



Varning! Kast kan uppstå när svärdsspetsen kommer i kontakt med ett föremål. Ett kast orsakar en mycket snabb, omvänd reaktion som kastar svärdet uppåt i riktning mot användaren. Kan orsaka allvarlig skada.



Den här produkten överensstämmer med gällande EG-direktiv.



Produkten överensstämmer med gällande brittiska direktiv.



Miljömärkning för emission av buller enligt EU-direktiv 2000/14/EG, brittiska direktiv och bestämmelser samt New South Wales "Protection of the Environment Operations (Noise Control) Regulation 2017". Produktens garanterade ljudeffektivitet anges i *Tekniska data på sida 276* och på etiketten.



Kedjebroms, aktiverad (höger).
Kedjebroms, avaktiverad (vänster).



Bränslepumpblåsa.



Justering av oljepump.



Bränsle.



Kedjeolja.

yyyywwxxxx

Typskylten visar serienumret. **yyyy** är produktionsåret och **ww** är produktionsveckan.

Notera: Övriga symboler/etiketter på produkten avser specifika krav för certifieringar på vissa marknader.



WARNING: Manipulering av motorn upphäver EG-typgodkännandet för den här produkten.

Säkerhet

Säkerhetsdefinitioner

Varningar, försiktighetsåtgärder och anmärkningar används för att betona speciellt viktiga delar i bruksanvisningen.



WARNING: Används om det finns risk för skador eller dödsfall för användaren eller kringstående om anvisningarna i bruksanvisningen inte följs.



OBSERVERA: Används om det finns risk för skada på produkten, annat material eller det angränsande området om anvisningarna i bruksanvisningen inte följs.

Notera: Används för att ge mer information som är nödvändig i en viss situation.

Allmänna säkerhetsanvisningar



WARNING: Läs varningsinstruktionerna nedan innan du använder produkten.

- En felaktigt eller slarvigt använd motorsåg är ett farligt redskap som kan orsaka allvarliga, till och med livshotande, skador. Det är mycket viktigt att du läser och förstår innehållet i denna bruksanvisning.
- Enhetens ursprungliga utformning får inte under några omständigheter ändras utan tillstånd från tillverkaren. Använd inte en produkt som verkar ha blivit modifierad av andra och använd endast originaltillbehör för produkten. Icke auktoriserade ändringar och/eller tillbehör kan medföra allvarliga skador eller dödsfall för föraren eller andra.
- Använda ljuddämpare/gnistfångare och monteringsytan för gnistfångare kan innehålla avlagringar av förbränningspartiklar som kan vara cancerframkallande. Undvik att utsättas för de ämnena när du hanterar ljuddämpare och gnistfångare. Läs *Ljuddämpare på sida 250* innan du hanterar ljuddämpare och gnistfångare.
- Långvarig inandning av motorns avgaser, kedjeoljedimma och sågspån kan vara hälsofarligt.
- Denna produkt alstrar ett elektromagnetiskt fält under drift. Detta fält kan under vissa omständigheter ge påverkan på aktiva eller passiva medicinska implantat. För att reducera risken

för omständigheter som kan leda till allvarliga eller livshotande skador rekommenderar vi därför personer med implantat att rådgöra med läkare samt tillverkaren av det medicinska implantatet innan denna maskin används.

- Informationen i denna bruksanvisning kan aldrig ersätta professionell kompetens och erfarenhet. Om du råkar ut för en situation som gör dig osäker ska du rådfråga en expert. Kontakta din serviceverkstad eller en erfaren motorsågsanvändare. Undvik all användning du anser dig otillräckligt kvalificerad för!

Säkerhetsinstruktioner för drift



WARNING: Läs varningsinstruktionerna nedan innan du använder produkten.

- Innan du använder produkten måste du förstä vad kast innebär och hur de kan undvikas. Se *Information om kast på sida 256* för instruktioner.
- Använd aldrig en produkt som är defekt.
- Använd aldrig en produkt med synliga skador på tändhatt och tändkabel. Risk för gnistbildning förekommer, vilket kan orsaka brand.
- Använd aldrig produkten om du är trött, om du har druckit alkohol eller om du tar mediciner som kan påverka din syn, ditt omdöme eller din kroppskontroll.
- Använd inte produkten vid ogynnsamma väderleksförhållanden, exempelvis tät dimma, kraftigt regn, hård vind, stark kyla osv. Att arbeta i dåligt väder är tröttsamt och kan skapa farliga omständigheter, exempelvis halt underlag, påverkande på trädets fallriktning m.m.
- Starta aldrig en produkt utan att svärd, sågkedja och samtliga kåpor är korrekt monterade. Se *Montering på sida 252* för instruktioner. Om svärd och sågkedja inte är monterade på produkten kan kopplingen lossna och orsaka allvarliga skador.

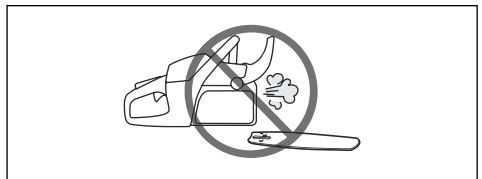

- Starta aldrig produkten inomhus. Inandning av avgaser kan vara farligt.

- Motoravgaserna är heta och kan medföra gnistor som kan orsaka brand. Starta aldrig produkten i närheten av brandfarligt material!
- Iaktta omgivningen och var säker på att det inte finns risk att människor eller djur kan komma i kontakt med eller påverka din kontroll av skärutrustning.
- Tillåt aldrig barn att använda eller vara i närheten av produkten. Eftersom produkten är utrustad med ett återfjädrande START/STOP-reglage och kan startas med låg hastighet och kraft på starthandtaget, kan även små barn under vissa omständigheter åstadkomma den kraft som behövs för att starta produkten. Detta kan innebära risk för allvarlig personskada. Avlägsna därför tändhatten när produkten inte är under uppsikt.
- För att ha full kontroll över produkten krävs det att du står stadigt. Arbeta aldrig stående på en steg, uppe i ett träd eller där du inte har ett stabilt underlag att stå på.



- Att arbeta i ett träd innebär att man måste använda sig av särskilda såg- och arbetstekniker samt att arbetet måste övervakas i syfte att minska risken för personskada. Arbeta aldrig i ett träd om du inte har genomgått särskild yrkesutbildning för sådant arbete, inklusive utbildning i användning av säkerhets- och klätterutrustning såsom selar, rep, remmar, stegjärn, snäpplås, karbinhakar m.m.
- Försök aldrig fånga fallande bitar. Såga aldrig i trädet när du bara är fastspänd med ett rep. Använd alltid två säkerhetsrep.
- Om du inte fokuserar kan det leda till kast om svärdets kastrisksektor oavsiktligt träffar en gren, ett närbeläget träd eller ett annat föremål.

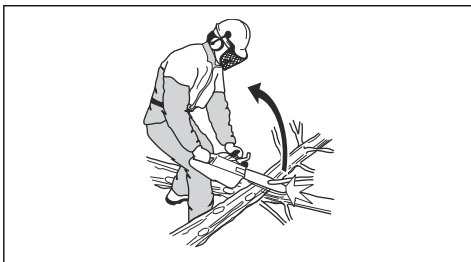

- Använd aldrig produkten med bara en hand. Produkten kan inte kontrolleras på ett säkert sätt med en hand.
- Håll alltid produkten med båda händerna. Håll den högra handen på det bakre handtaget och

den vänstra handen på det främre handtaget. Alla användare, både höger- och vänsterhänta, skall använda detta grepp. Håll ett stadigt grepp så att tummarna och fingrarna omsluter handtagen. Detta grepp minimerar kastrisken och gör att du har kontroll över produkten. Släpp inte handtagen!

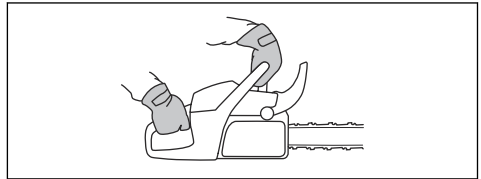

- Använd aldrig produkten ovanför axelhöjd.



- Använd aldrig produkten utan möjlighet att kunna påkalla hjälp i händelse av olycka.
- Innan du flyttar produkten ska du stänga av motorn och låsa sågkedjan med kedjebromsen. Bär produkten med svärd och sågkedja bakåt. Sätt fast ett transportskydd på svärdet vid transport eller om du bär produkten.
- När du sätter produkten på marken ska du låsa sågkedjan med kedjebromsen och se till att ha konstant uppsikt över produkten. Stäng av motorn innan du lämnar produkten under en tid.
- Ibland fastnar spån i kopplingskåpan vilket kan leda till att sågkedjan kör fast. Stanna alltid motorn vid rengöring.
- Att köra en motor i ett instängt eller dåligt ventilerat utrymme kan orsaka dödsfall genom kolmonoxidförgiftning.
- Motoravgaserna är heta och kan medföra gnistor som kan orsaka brand. Starta inte produkten inomhus eller nära brandfarligt material.
- Använd kedjebromsen som parkeringsbroms när du startar produkten och när du rör dig korta sträckor. Bär alltid produkten i det främre handtaget. Detta minskar risken för att du eller en person nära dig träffas av sågkedjan.
- Överexponering av vibrationer kan leda till blodkärls- eller nervskador hos personer som har blodcirkulationsstörningar. Uppsök läkare om ni upplever kroppsliga symptom som kan relateras till överexponering av vibrationer. Exempel på sådana symptom är domningar, avsaknad av känsel, "kittlingar", "stickningar", smärta, avsaknad eller reducering av normal styrka, förändringar i hudens färg eller dess yta. Dessa symptom uppträder

vanligtvis i fingrar, händer eller handleder. Dessa symptom kan öka vid låga temperaturer.

- Det är omöjligt att täcka alla tänkbara situationer du kan ställas inför vid när du använder produkten. Var alltid försiktig och använd sunt förnuft. Undvik situationer som du anser dig otillräckligt kvalificerad för. Om du efter att ha läst dessa instruktioner fortfarande känner dig osäker angående tillvägagångssätt ska du rådfråga en expert innan du fortsätter. Tveka inte att kontakta en återförsäljare eller Husqvarna om du har frågor angående användning av produkten. Vi står gärna till tjänst och ger dig råd som hjälper dig att använda produkten på ett bättre och säkrare sätt. Gå gärna en utbildning i motorsågsanvändning. Din återförsäljare, skogsvårdsskola eller ditt bibliotek kan upplysa dig om vilket utbildningsmaterial och vilka kurser som finns tillgängliga.



Säkerhetsinstruktioner för drift



VARNING: Läs varningsinstruktionerna nedan innan du använder produkten.

- Innan du använder motorsågen måste du förstå vad kast innebär och hur de kan undvikas. Se *Information om kast på sida 256* för instruktioner.
- Använd aldrig en produkt som är defekt.
- Använd aldrig en produkt med synliga skador på tändhatt och tändkabel. Risk för gnistbildning förekommer, vilket kan orsaka brand.
- Använd aldrig produkten om du är trött, om du har druckit alkohol eller om du tar mediciner som kan påverka din syn, ditt omdöme eller din kroppskontroll.
- Använd inte produkten vid ogynnsamma väderleksförhållanden, exempelvis tät dimma, kraftigt regn, hård vind, stark kyla osv. Att arbeta i dåligt väder är tröttsamt och kan skapa farliga omständigheter, exempelvis halt underlag, påverkande på trädets fallriktning m.m.
- Starta aldrig en produkt utan att svärd, sågkedja och samtliga kåpor är korrekt monterade. Se *Montering på sida 252* för instruktioner. Om svärd och sågkedja

inte är monterade på produkten kan kopplingen lossna och orsaka allvarliga skador.

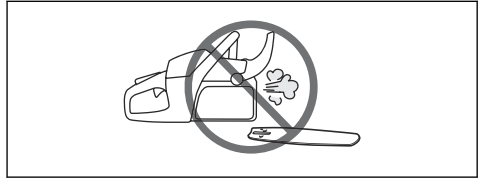

- Starta aldrig produkten inomhus. Inandning av avgaser kan vara farligt.
- Motoravgaserna är heta och kan medföra gnistor som kan orsaka brand. Starta aldrig produkten i närheten av brandfarligt material!
- Iaktta omgivningen och var säker på att det inte finns risk att människor eller djur kan komma i kontakt med eller påverka din kontroll av skärutrustning.
- Tillåt aldrig barn att använda eller vara i närheten av produkten. Eftersom produkten är utrustad med ett återfjädrande START/STOP-reglage och kan startas med låg hastighet och kraft på starthandtaget, kan även små barn under vissa omständigheter åstadkomma den kraft som behövs för att starta produkten. Detta kan innebära risk för allvarlig personskada. Avlägsna därför tändhatten när produkten inte är under uppsikt.
- För att ha full kontroll över produkten krävs det att du står stadigt. Arbeta aldrig stående på en steg, uppe i ett träd eller där du inte har ett stabilt underlag att stå på.

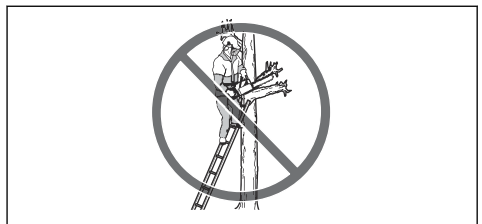

- Att arbeta i ett träd innebär att man måste använda sig av särskilda såg- och arbetstekniker samt att arbetet måste övervakas i syfte att minska risken för personskada. Arbeta aldrig i ett träd om du inte har genomgått särskild yrkesutbildning för sådant arbete, inklusive utbildning i användning av säkerhets- och klättrutrustning såsom selar, rep, remmar, stegjärn, snäppläs, karbinhakar m.m.
- Försök aldrig fänga fallande bitar. Såga aldrig i trädet när du bara är fastspänd med ett rep. Använd alltid två säkerhetsrep.

- Om du inte fokuserar kan det leda till kast om svärdets kastrisiksektor oavsiktligt träffar en gren, ett närbeläget träd eller ett annat föremål.



- Använd aldrig produkten med bara en hand. Produkten kan inte kontrolleras på ett säkert sätt med en hand.
- Håll alltid produkten med båda händerna. Håll den högra handen på det bakre handtaget och den vänstra handen på det främre handtaget. Alla användare, både höger- och vänsterhänta, skall använda detta grepp. Håll ett stadigt grepp så att tummarna och fingrarna omsluter handtagen. Detta grepp minimerar kastrisken och gör att du har kontroll över produkten. Släpp inte handtagen!

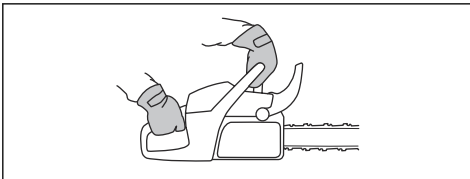

- Använd aldrig produkten ovanför axelhöjd.



- Använd aldrig produkten utan möjlighet att kunna påkalla hjälp i händelse av olycka.
- Innan du flyttar produkten ska du stänga av motorn och låsa sågkedjan med kedjebromsen. Bär produkten med svärd och sågkedja bakåt. Sätt fast ett transportskydd på svärdet vid transport eller om du bär produkten.
- När du sätter produkten på marken ska du låsa sågkedjan med kedjebromsen och se till att ha konstant uppsikt över produkten. Stäng av motorn innan du lämnar produkten under en tid.
- Ibland fastnar spån i kopplingskåpan vilket kan leda till att sågkedjan kör fast. Stanna alltid motorn vid rengöring.

- Att köra en motor i ett stängt eller dåligt ventilerat utrymme kan orsaka dödsfall genom kolmonoxidförgiftning.
- Använd kedjebromsen som parkeringsbroms när du startar produkten och när du rör dig korta sträckor. Bär alltid produkten i det främre handtaget. Detta minskar risken för att du eller en person nära dig träffas av sågkedjan.
- Det är omöjligt att täcka alla tänkbara situationer du kan ställas inför vid när du använder produkten. Var alltid försiktig och använd sunt förnuft. Undvik situationer som du anser dig otillräckligt kvalificerad för. Om du efter att ha läst dessa instruktioner fortfarande känner dig osäker angående tillvägagångssätt ska du rådfråga en expert innan du fortsätter. Tveka inte att kontakta en återförsäljare eller Husqvarna om du har frågor angående användning av produkten. Vi står gärna till tjänst och ger dig råd som hjälper dig att använda produkten på ett bättre och säkrare sätt. Gå gärna en utbildning i motorsågsanvändning. Din återförsäljare, skogsvårdsskola eller ditt bibliotek kan upplysa dig om vilket utbildningsmaterial och vilka kurser som finns tillgängliga.



- När du använder den här produkten ska du ha en brandsläckare tillgänglig.
- Håll handtagen torra, rena och fria från olja.
- Se upp för kolmonoxidförgiftning. Använd endast produkten i väl ventilerade områden.
- Försök inte utföra beskärning eller kvistning i ett stående träd om du inte är specialutbildad för detta.

Personlig skyddsutrustning



VARNING: Läs varningsinstruktionerna nedan innan du använder produkten.



- Merparten av olyckorna med motorsåg inträffar när sågkedjan träffar användaren. Du måste använda godkänd personlig skyddsutrustning under användning. Personlig skyddsutrustning ger dig inte fullständigt skydd mot skador, men den reducerar effekten av en skada vid ett eventuellt olyckstillbud. Vänd dig till en serviceverkstad för rekommendationer om vilken utrustning som ska användas.
- Kläderna måste vara åtsittande, men ska inte begränsa dina rörelser. Kontrollera regelbundet skicket på den personliga skyddsutrustningen.
- Använd en godkänd skyddshjälm.
- Använd godkända hörselskydd. Långvarig exponering för buller kan ge bestående hörselnedsättning.
- Använd skyddsglasögon eller ansiktsvisir för att minska risken för skador från flygande föremål. Produkten kan slunga iväg föremål, såsom sågspån, små trästycken osv. med stor kraft. Detta kan orsaka allvarlig skada, speciellt på ögonen.
- Använd handskar med sågskydd.
- Använd byxor med sågskydd.
- Använd stövlar med sågskydd, stålhätta och halkfri sula.
- Ha alltid första hjälpen-utrustning med dig.
- Risk för gnistbildning. Ha verktyg för brandsläckning och en skyffel till hands för att förhindra skogsbränder.

Säkerhetsanordningar på produkten



VARNING: Läs varningsinstruktionerna nedan innan du använder produkten.

- Använd inte en produkt med defekta säkerhetsanordningar.
- Kontrollera säkerhetsanordningarna regelbundet. Se *Underhåll och kontroller av produktens säkerhetsanordningar på sida 265*.
- Om säkerhetsanordningarna är defekta ska du prata med en Husqvarna-serviceverkstad.

Kedjebroms med kastskydd

Produkten har en kedjebroms som stoppar sågkedjan vid kast. Kedjebromsen minskar risken för olyckor, men det är bara du som kan förhindra dem.

Kedjebromsen (A) aktiveras manuellt med vänsterhanden eller automatiskt via tröghetsfunktionen.

För kastskyddet (B) framåt för att aktivera kedjebromsen manuellt.

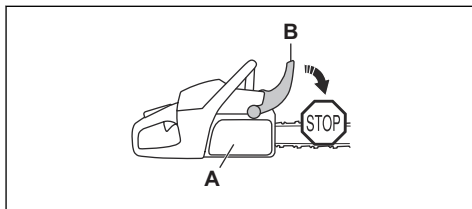

Dra kastskyddet bakåt för att avaktivera kedjebromsen.

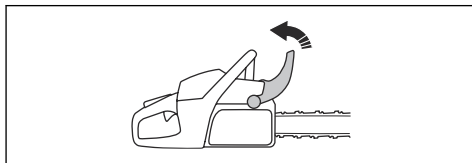

Dödmansgrepp

Dödmansgreppet förhindrar ofrivillig aktivering av gasreglaget. Om du sätter handen runt handtaget och trycker in dödmansgreppet (A) frikopplas gasreglaget (B). När greppet om handtaget släpps återgår både gasreglaget och dödmansgreppet till sina respektive ursprungslägen. Denna funktion låser gasreglaget i tomgångsvarvtal.

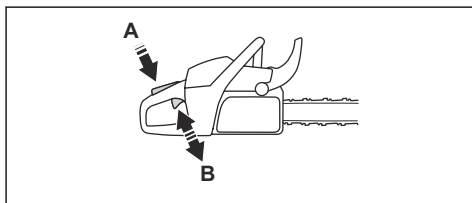

Kedjefångare

Kedjefångaren fångar upp sågkedjan om den går sönder eller hoppar av. Rätt sågkedjespänning och korrekt underhåll av sågkedja och svärd minskar risken för olyckor.

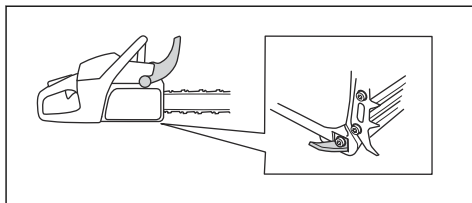

Högerhandsskydd

Högerhandsskyddet är ett skydd för din hand på det bakre handtaget. Högerhandsskyddet skyddar dig om sågkedjan hoppar av eller går sönder.

Högerhandsskyddet ger också skydd mot grenar och kvistar.

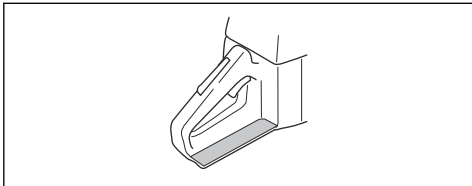

Avvibreringssystem

Avvibreringssystemet minskar vibrationerna i handtagen. Avvibreringselement fungerar som en separation mellan själva produkten och handtagsenheten.

Se *Produktöversikt på sida 243* för information om var avvibreringssystemet finns på din produkt.

Start/stopp-kontakt

Använd start/stopp-kontakten för att stänga av motorn.

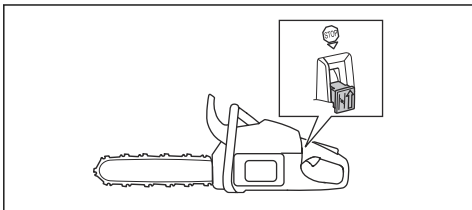

VARNING: Start-/stoppreglaget återgår automatiskt till ursprungsläget. Förhindra att motorn startar oavsiktligt genom att ta bort tändhatten från tändstiftet när du monterar eller utför underhåll på produkten.

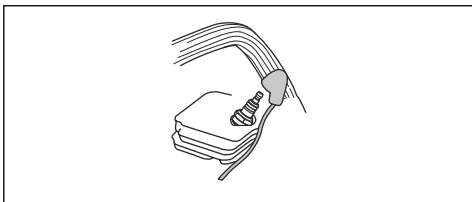

Ljuddämpare



VARNING: Ljuddämparen blir mycket varm under/efter drift och vid tomgång. Det föreligger en brandrisk, särskilt när du använder produkten nära brandfarliga material och/eller ångor.



VARNING: Använd inte en produkt utan ljuddämpare eller med defekt ljuddämpare. En defekt ljuddämpare kan öka ljudnivån och brandrisken. Ha verktyg för brandsläckning nära till hands. Använd inte en produkt utan, eller med ett trasigt, gnistfångarnät om du måste ha ett gnistfångarnät i ditt område.

Ljuddämparen håller ljudnivån till ett minimum och leder bort motorns avgaser från användaren. I områden med varmt och torrt väder är brandrisken hög. Följ lokala föreskrifter och instruktioner för underhåll.

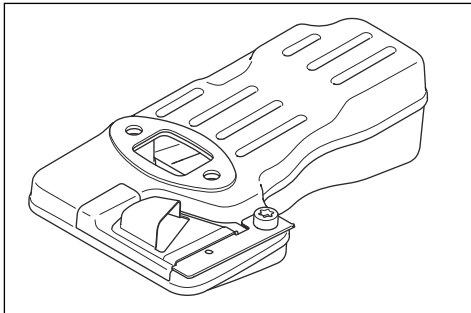

Bränslesäkerhet



VARNING: Läs varningsinstruktionerna nedan innan du använder produkten.

- Sörj för god ventilation vid tankning och blandning av bränsle (bensin och tvåtaktolja).
- Bränsle och bränsleångor är mycket brandfarliga och kan ge allvarliga skador vid inandning och hudexponering. Var därför försiktig vid hantering av bränsle och sörj för god luftventilation vid bränslehantering.
- Var försiktig vid hantering av bränsle och kedjeolja. Tänk på brand-, explosions- och inandningsriskerna.
- Rök inte och placera heller inte något varmt föremål i närheten av bränsle.
- Stäng alltid av motorn och låt den svalna i ett par minuter innan bränsle fylls på.
- Öppna tanklocket sakta vid bränslepåfyllning så att eventuellt övertryck sakta försvinner.
- Drag åt tanklocket noga efter tankning.
- Tanka aldrig maskinen när motorn är i gång.

- Flytta alltid produkten minst tre meter bort från tankningsplatsen och bränsledepån före start.

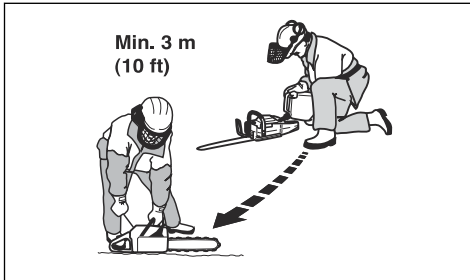

Efter tankning finns det några situationer då du aldrig ska starta produkten:

- Om du spillt bränsle eller kedjeolja på produkten. Torka av allt spill och låt bensinresterna avdunsta.
- Om du spillt bränsle på dig själv eller dina kläder. Byt kläder och tvätta de kroppsdelar som varit i kontakt med bränslet. Använd tvål och vatten.
- Om produkten läcker bränsle. Kontrollera regelbundet om det finns något läckage från bränsletank, tanklock och bränsleledningar.

Säkerhetsinstruktioner för underhåll



WARNING: Läs varningsinstruktionerna nedan innan du utför underhåll på produkten.

- Utför endast underhålls- och servicearbeten som beskrivs i denna bruksanvisning. Låt professionell servicepersonal utföra allt annat underhåll och alla reparationer.
- Utför säkerhetskontroller och underhålls- och serviceinstruktioner i denna bruksanvisning regelbundet. Regelbundet underhåll ökar produktens livslängd och minskar risken för olyckor. Se *Underhåll på sida 264* för instruktioner.
- Om säkerhetskontrollerna i denna bruksanvisning inte godkänns efter att du har utfört underhåll ska du tala med en serviceverkstad. Vi garanterar att det finns professionella reparationer och service tillgängliga för din produkt.

Säkerhetsinstruktioner för skärutrustningen



WARNING: Läs varningsinstruktionerna nedan innan du använder produkten.

- Använd endast godkända svärd-/sågkedjekombinationer och godkänd filutrustning.

Se *Sliputrustning och vinklar på sida 278* för instruktioner.

- Använd skyddshandskar när du använder eller utför underhåll på sågkedjan. Även en sågkedja som inte rör sig kan orsaka skador.
- Håll skärtänderna korrekt filade. Följ instruktionerna och använd rekommenderad filmall. En sågkedja som är skadad eller felaktigt filad ökar risken för olyckor.

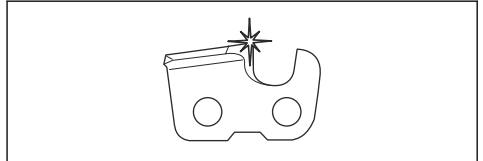

- Håll korrekt underställning. Följ våra instruktioner och använd rekommenderad underställning. En för stor underställning ökar risken för kast.

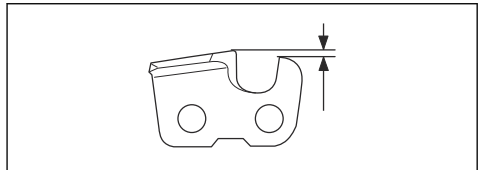

- Se till att kedjan har korrekt spänning. Om kedjan inte sluter tätt mot svärdet kan kedjan hoppa av. En felaktig sågkedjespänning ökar slitaget på svärd, sågkedja och kedjedrivhjul. Se *Justera sågkedjans spänning på sida 271*.

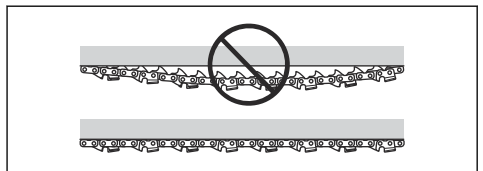

- Utför underhåll på skärutrustningen regelbundet och se till att den är smord. Om kedjan inte är korrekt smord ökar risken för slitage på svärd, sågkedja och kedjedrivhjul.

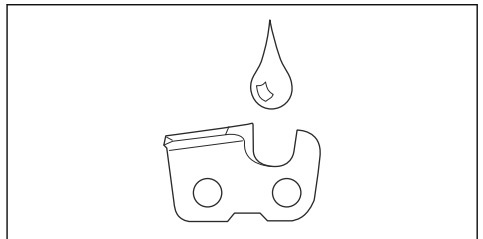

Montering

Introduktion



VARNING: Läs och förstå säkerhetskapitlet innan du monterar produkten.

Montering av svärd och sågkedja

1. Dra kastskyddet bakåt för att avaktivera kedjebromsen.
2. Ta loss svärdsmuttrarna och kopplingskåpan.

Notera: Om kopplingskåpan är svår att ta bort kan du dra åt svärdsmuttern, aktivera kedjebromsen och sedan släppa den igen. Ett klick hörs om den släpper ordentligt.

3. Montera svärdet över svärdsbultarna. Placera svärdet i sitt bakersta läge.
4. Installera sågkedjan på rätt sätt runt kedjedrivhjulet och i svärdsspåret.



VARNING: Använd alltid skyddshandskar när du monterar sågkedjan.

5. Kontrollera att knivarnas egg är riktade framåt på ovansidan av svärdet.

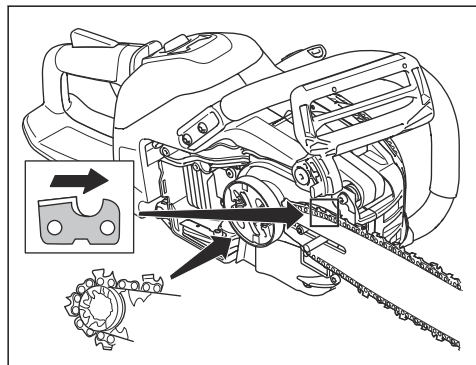

6. Rikta in hålet på svärdet med kedjespännartappen och installera kopplingskåpan.

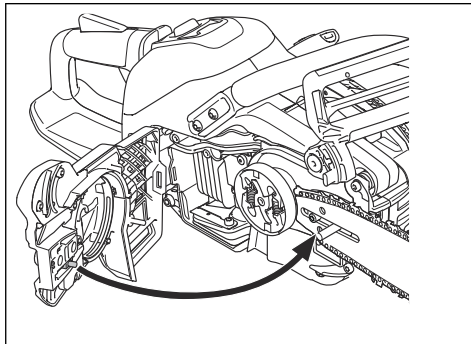

7. Dra åt svärdsmuttrarna med fingrarna.
8. Spänn sågkedjan. Se *Justera sågkedjans spänning på sida 271* för instruktioner.
9. Dra åt svärdsmuttrarna.

Notera: Vissa modeller har endast en svärdsnutter.

Husqvarna-uppkopplingsenhet

Uppkoppling

Den här produkten är förberedd för uppkoppling och har plats för installation av en Husqvarna®-uppkopplingsenhet. När Husqvarna®-uppkopplingsenheten är installerad har produkten Bluetooth® trådlös teknik och kan använda Husqvarna Fleet Services™ för att ansluta till mobila enheter. Detta ger fler funktioner.

Installera Husqvarna connectivity device

Utför följande steg för att installera Husqvarna connectivity device. För mer information om Husqvarna connectivity device, se www.husqvarna.com.

1. Ta bort skruven och öppna plastkåpan.

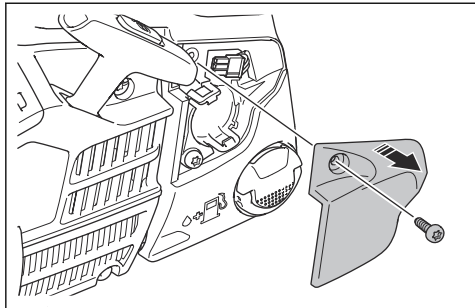

2. Ta bort anslutningen.

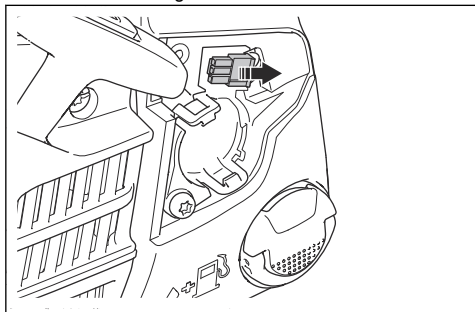

3. Montera Husqvarna connectivity device.

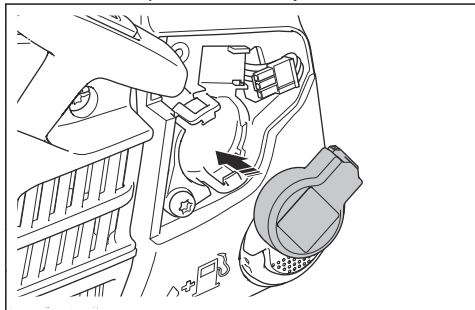

4. Montera anslutningen på Husqvarna connectivity device.

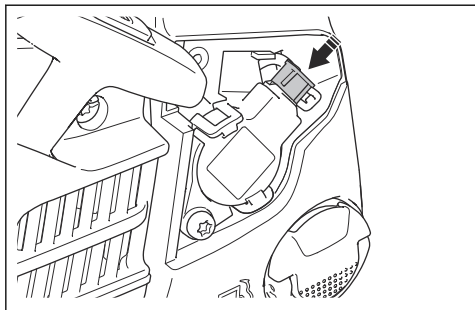

5. Montera plastkåpan och dra åt skruven.

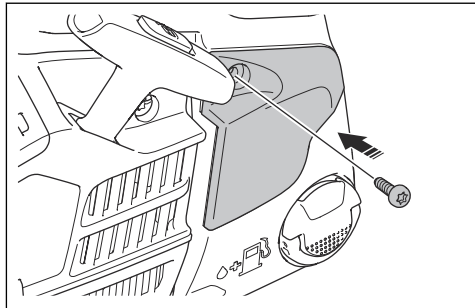

Husqvarna Fleet Services™

Husqvarna Fleet Services™ är en molnlösning som ger den fleet-ansvariga en översikt över alla produkter. Det är också möjligt för ansvarig servicepersonal att få fjärråtkomst till information om produkten. Mer information om Husqvarna Fleet Services™ finns på www.husqvarna.com/se.

Husqvarna Connect

Husqvarna Connect är en kostnadsfri app för mobila enheter. Husqvarna Connect-appen utökar funktionerna för Husqvarna-produkten

- Mer produktinformation.
- Information om, och hjälp med, produktdelar och service.

Börja använda Husqvarna Connect

1. Ladda ner Husqvarna Connect-appen på din mobila enhet.
2. Utför registreringen i Husqvarna Connect-appen.
3. Följ instruktionerna i Husqvarna Connect-appen för att ansluta och registrera produkten.

Notera: Husqvarna Connect-appen är inte tillgänglig för hämtning på alla marknader. Prata med en serviceverkstad för mer information.

Introduktion



VARNING: Läs och förstå säkerhetskapitlet innan du använder produkten.

Kontrollera funktionen innan du använder produkten

1. Se till att kedjebromsen fungerar ordentligt och att den inte är skadad.
2. Se till att högerhandsskyddet inte är skadat.
3. Se till att gasreglagespärren fungerar ordentligt och att den inte är skadad.
4. Se till att start-/stoppkontakten fungerar som den ska och inte är skadad.
5. Se till att det inte finns olja i handtagen.
6. Se till att avvibreringssystemet fungerar ordentligt och att det inte är skadat.
7. Se till att ljuddämparen sitter fast ordentligt och att den inte är skadad.
8. Se till att produktens alla delar är korrekt monterade och att de inte är defekta eller saknas.
9. Se till att kedjefångaren är korrekt monterad.
10. Kontrollera sågkedjans spänning.

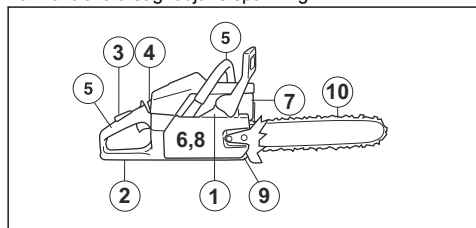

Bränsle

Denna produkt har en tvåtaktsmotor.



OBSERVERA: Motorn kan skadas om du fyller på med fel typ av bränsle. Använd en blandning av bensen och tvåtaktsolja.

Förblandat bränsle

- Använd förblandat alkylatbränsle från Husqvarna för bästa prestanda och förlängning av motorns livslängd. Det här bränslet innehåller mindre skadliga kemikalier jämfört med vanligt bränsle, vilket minskar de skadliga avgaserna. Mängden rester som finns kvar efter förbränning är lägre med detta bränsle, vilket håller komponenterna i motorn renare.

Blanda bränsle

Bensin

- Använd blyfri bensen av bra kvalitet med högst 10 % etanolhalt.



OBSERVERA: Använd inte bensen med ett oktantal lägre än 90 RON/87 AKI. Ett lägre oktantal kan orsaka motorknackning, vilket leder till motorskador.

Tvåtaktsolja

- För bästa resultat och funktion ska du använda tvåtaktsolja från Husqvarna.
- Om tvåtaktsolja från Husqvarna inte finns tillgänglig kan du använda en annan tvåtaktsolja av hög kvalitet för luftkylda motorer. Tala med en serviceverkstad för att välja rätt olja.



OBSERVERA: Använd inte tvåtaktsolja för vattenkylda utombordsmotorer, s.k. outboardoil. Använd inte olja avsedd för fyrtaktsmotorer.

Blanda bensen och tvåtaktsolja

Bensin, liter	Tvåtaktsolja, liter
	2 % (50:1)
5	0,10
10	0,20
15	0,30
20	0,40



OBSERVERA: Små fel kan påverka blandningsförhållandet drastiskt när du blandar små mängder bränsle. Mät noga mängden olja för att se till att du får rätt blandning.

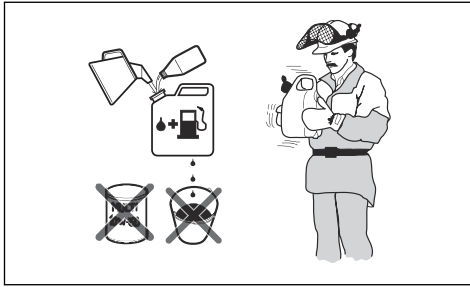

1. Fyll halva mängden bensin i en ren behållare för bränsle.
2. Tillsätt all olja.
3. Skaka bränsleblandningen.
4. Fyll i återstående mängd bensin i behållaren.
5. Skaka omsorgsfullt bränsleblandningen.



OBSERVERA: Blanda inte bränsle för mer än en månad i taget.

Fylla på bränsletanken



VARNING: Följ nedanstående procedur för din säkerhet.

1. Stanna motorn och vänta tills den har svalnat.
2. Torka rent runt bränsletanklocket.

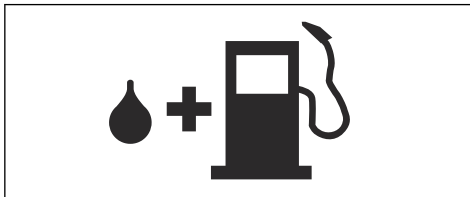

3. Skaka behållaren och kontrollera att bränslet är helt blandat.
4. Ta bort tanklocket långsamt för att släppa på trycket.
5. Fyll bränsletanken.



OBSERVERA: Kontrollera att det inte finns för mycket bränsle i bränsletanken. Bränslet expanderar när det blir varmt.

6. Dra åt bränsletanklocket ordentligt.
7. Torka upp bränslespill på och runt produkten.
8. Flytta produkten minst tre meter bort från tankningsplatsen och bränsledepån innan du startar motorn.

Notera: Information om var bränsletanken sitter på produkten finner du i *Produktöversikt på sida 243*.

Köra in

- Under de första tio driftstimmarna ska du inte ge fullgas utan belastning under längre perioder.

Använda rätt kedjeolja



VARNING: Använd inte spillolja. Det kan skada dig och miljön. Spillolja orsakar även skador på oljepumpen, svärdet och sågkedjan.



VARNING: Sägkedjan kan gå sönder om skärutrustningen inte är tillräckligt smord. Risk för allvarlig eller livshotande skada för användaren.



VARNING: Produkten har en funktion som gör att bränslet tar slut innan kedjeoljan. Använd rätt kedjeolja för att den här funktionen ska fungera som den ska. Rådfråga en serviceverkstad när du väljer kedjeolja.

- Använd kedjeolja från Husqvarna för maximal sågkedjelivslängd och för att undvika negativa effekter på miljön. Om kedjeoljan från Husqvarna inte är tillgänglig rekommenderar vi att du använder en standardkedjeolja.
- Använd en kedjeolja med god vidhäftning vid sågkedjan.
- Använd en kedjeolja med rätt viskositet som stämmer överens med lufttemperaturen.



OBSERVERA: Om oljan är för tunn kommer den att ta slut innan bränslet. Vid temperaturer under 0 °C blir vissa kedjeoljor för tjocka, vilket kan orsaka skador på oljepumpkomponenter.

- Använd rekommenderad skärutrustning. Se *Tillbehör på sida 277*.
- Ta bort locket från kedjeoljetanken.
- Fyll på kedjeolja i kedjeoljetanken.
- Sätt fast locket försiktigt.

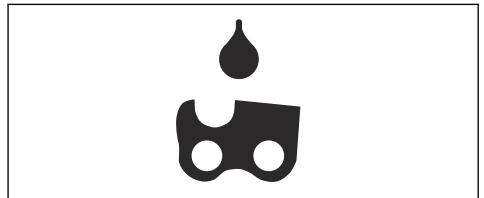

Notera: Information om var kedjeoljetanken sitter på produkten finns i *Produktöversikt på sida 243*.

Information om kast



VARNING: Ett kast kan orsaka allvarlig eller livshotande skada för användaren och andra. För att minska risken måste du känna till orsakerna till kast och hur man undviker dem.

Kast sker endast när svärdets kastrisksektor kommer i kontakt med ett föremål. Ett kast kan inträffa plötsligt och med stor kraft, och produkten slungas då mot användaren.

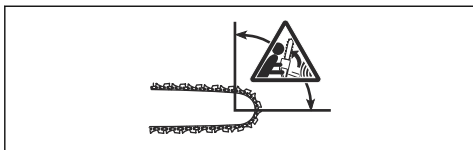

Kast sker alltid i svärdets plan. Vanligtvis slungas produkten mot användaren, men de kan också slungas i en annan riktning. Rörelseriktningen beror på hur du använder produkten när kastet inträffar.



Mindre svärdsspetsradie minskar kraften i eventuella kast.

Använd en sågkedja med kastreduktion för att minska kasteffekten. Låt inte kastrisksektorn komma i kontakt med ett föremål.



VARNING: Ingen sågkedja förhindrar kast helt. Följ alltid anvisningarna.

Vanliga frågor om kast

• Aktiveras kedjebromsen alltid av handen vid kast?

Nej. Man måste använda en del kraft för att trycka kastskyddet framåt. Om du inte använder tillräcklig kraft aktiveras inte kedjebromsen. Du måste också hålla produktens handtag stadigt med båda händerna under arbetet. Om ett kast inträffar är det möjligt att kedjebromsen inte stoppar sågkedjan innan den träffar dig. Det finns också

vissa arbetsställningar då handen inte kan vidröra kastskyddet för att aktivera kedjebromsen.

• Aktiveras kedjebromsen alltid av tröghetsfunktionen vid kast?

Nej. För det första måste kedjebromsen fungera korrekt. Se *Underhåll och kontroller av produktens säkerhetsanordningar på sida 265* för anvisningar om hur man kontrollerar kedjebromsen. Vi rekommenderar att du gör detta varje gång innan du använder produkten. För det andra måste kraften i kastet vara tillräckligt stor för att aktivera kedjebromsen. Om kedjebromsen skulle vara för känslig skulle den aktiveras vid tuff användning.

• Skyddar kedjebromsen mig alltid från skador om ett kast inträffar?

Nej. Kedjebromsen måste fungera korrekt för att ge skydd. Kedjebromsen måste också aktiveras vid kast för att stoppa sågkedjan. Om du är nära svärdet är det möjligt att kedjebromsen inte har tid nog att stoppa sågkedjan innan den träffar dig.



VARNING: Endast du själv och en korrekt arbetsteknik kan förhindra kast.

Att göra innan du startar produkten



VARNING: Kedjebromsen ska vara aktiverad när produkten startas för att minska risken för skador.

1. För kastskyddet framåt för att aktivera kedjebromsen.

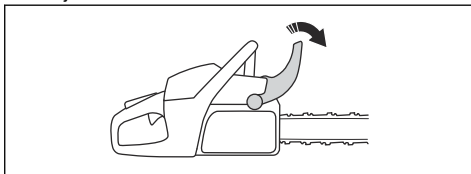

2. Dra start-/stoppreglaget (A) utåt och uppåt till chokeläge.

- Tryck på bränslepumpblåsan (B) ungefär sex gånger eller tills bränsle börjar fylla blåsan. Det är inte nödvändigt att fylla bränslepumpblåsan helt.

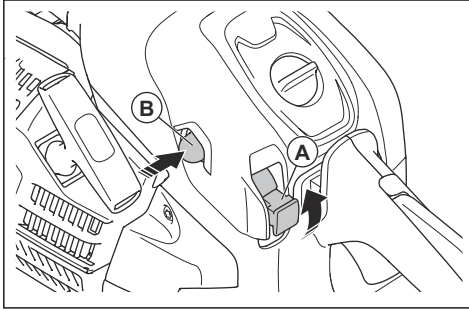

- Fortsätt till *Starta produkten på sida 257* för fler instruktioner.

Starta produkten



VARNING: Du måste stå stadigt med fötterna när du startar produkten.



VARNING: Om sågkedjan roterar vid tomgångsvarvtal ska du tala med en serviceverkstad och inte använda produkten.

- Ställ produkten på marken.
- Lägg vänster hand på det främre handtaget.
- Placera höger fot i fotgreppet på det bakre handtaget.
- Dra långsamt i startsnörets handtag med höger hand tills du känner motstånd.



VARNING: Vira inte startsnöret runt handen.

- Dra snabbt i startsnörets handtag med kraft tills motorn startar.

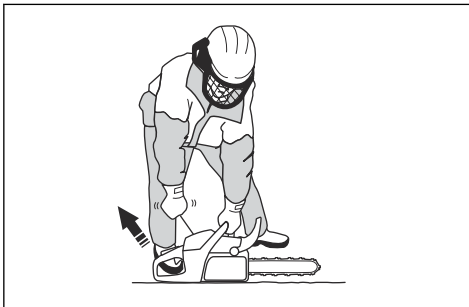

OBSERVERA: Dra inte ut startsnöret helt och släpp inte heller startsnörets handtag. Det kan orsaka skador på produkten.

- Inaktivera snabbt gasreglagespärren för att ställa in produkten på tomgångsvarvtal.

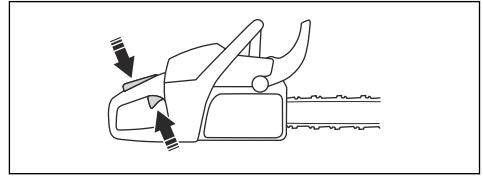

- Dra kastskyddet bakåt för att avaktivera kedjebromsen.

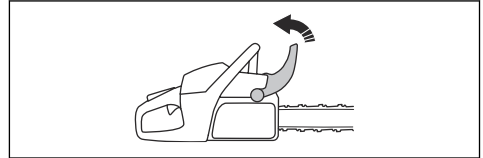

- Använd produkten.

Stänga av produkten

- Tryck ned start/stopp-kontakten för att stoppa motorn.

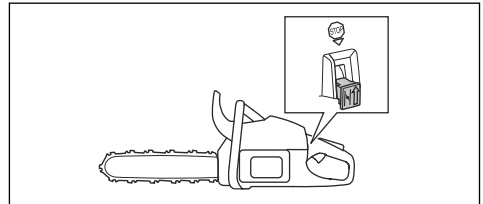

Såga med dragande eller skjutande kedja

Du kan såga genom trä med produkten med två olika lägen.

- Att såga med dragande kedja är när du sågar med svärdets undersida. Sågkedjan drar igenom trädet när du kapar. I detta läge får du bättre kontroll över produkten och kastrisksektorns läge.

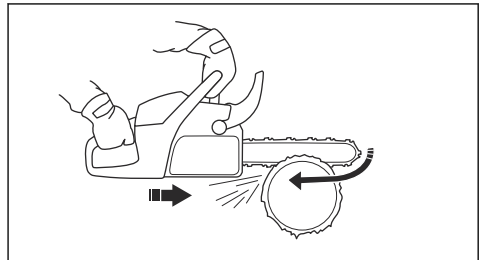

- Att såga med skjutande kedja är när du sågar med svärdets spets. Sågkedjan skjuter in i produkten i riktning mot användaren.

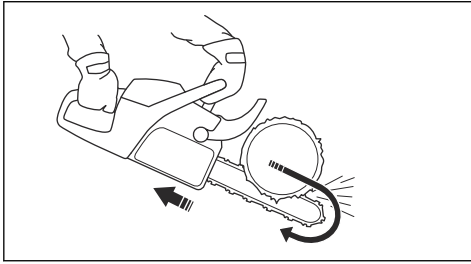

VARNING: Om sågkedjan fastnar i stammen kan produkten skjutas mot dig. Håll produkten hårt och se till att svärdets kastriskektor inte kommer i kontakt med trädet och orsakar ett kast.

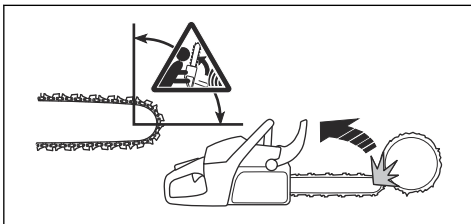

Använda sågteknik



VARNING: Använd fullgas när du sågar och sänk till tomgångsvarvtal efter varje snitt.



OBSERVERA: Motorskada kan uppstå om motorn går för länge med fullgas utan belastning.

1. Placera stocken på en sågbock eller löpare.

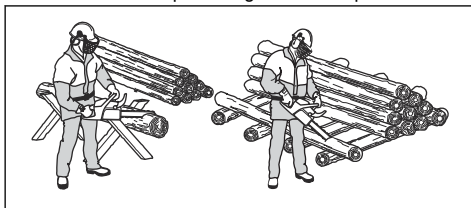

VARNING: Såga inte stocken i en trave. Det ökar kastrisken och kan resultera i allvarlig eller livshotande skada.

2. Ta bort de kapade styckena från arbetsområdet.



VARNING: Kapade stycken i arbetsområdet ökar kastrisken och risken för att du inte kan hålla balansen.

Använda barkstödet

1. Tryck in barkstödet i trädstammen.
2. Ge fullgas och vrid produkten. Håll barkstödet mot stammen. Det här gör det enklare att tillämpa den kraft som behövs för att kapa stammen.

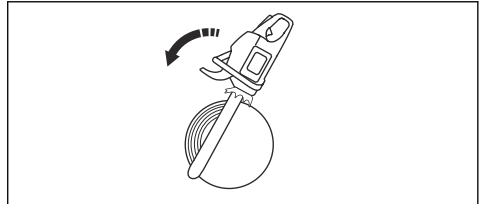

Kapa en stock på marken

1. Kapa genom stocken med dragande kedja. Håll fullgas men var förberedd på plötsliga olyckor.

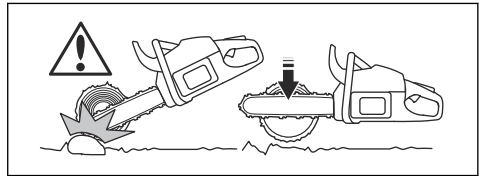

VARNING: Se till att sågkedjan inte vidrör marken när du slutför snittet.

2. Såga ca 2/3 genom stocken och stanna sedan. Vrid stocken och såga från den motsatta sidan.

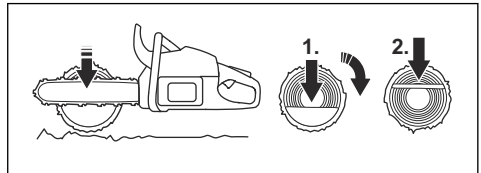

Såga en stock med stöd i ena änden



VARNING: Se till att stocken inte går av vid kapning. Följ anvisningarna i nedan.

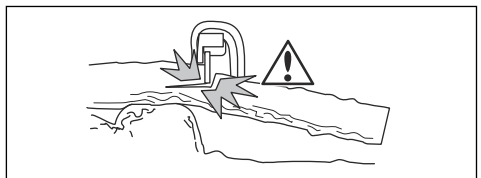

1. Såga med skjutande kedja ungefär $\frac{1}{3}$ genom stocken.
2. Kapa genom stocken med dragande kedja tills de två snitten möts.

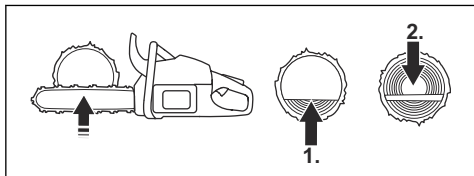

Såga en stock med stöd i båda ändarna



WARNING: Se till att sågkedjan inte fastnar i stocken under kapningen. Följ anvisningarna i nedan.

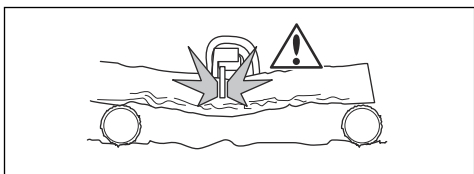

1. Såga med dragande kedja ungefär $\frac{1}{3}$ genom stocken.
2. Såga genom den återstående delen av stocken med skjutande kedja för att slutföra snittet.

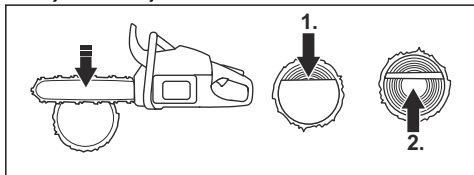

WARNING: Stanna motorn om sågkedjan fastnar i stocken. Använd en hävarm för att öppna snittet att ta loss produkten. Försök inte dra ut produkten för hand. Detta kan orsaka skada när produkten plötsligt lossnar.

Använda kvistningsteknik

Notera: Använd sågtekniken för tjocka grenar. Se *Använda sågteknik på sida 258*.



WARNING: Det finns en hög olycksrisk när du använder kvistningstekniken. Se *Information om kast på sida 256* för instruktioner om att undvika kast.



WARNING: Kapa grenarna en i taget.

Var försiktig när du tar bort mindre grenar och såga inte buskar eller många små grenar samtidigt. Små grenar kan fastna i sågkedjan och förhindra säker användning av produkten.

Notera: Såga grenarna bit för bit om det är nödvändigt.

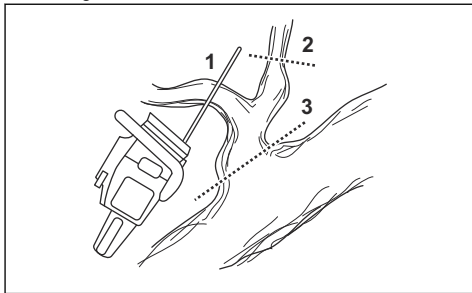

1. Ta bort grenarna på höger sida av stocken.
 - a) Håll svärdet på högra sidan av stocken och håll produktens chassi mot stocken.
 - b) Välj tillämplig sågteknik för spänningen i grenen.

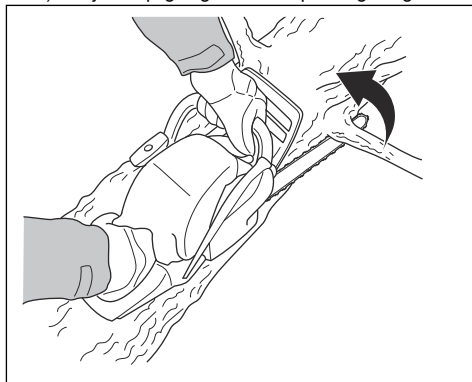

WARNING: Om du inte är säker på hur du ska såga av grenen kan du tala med en professionell motorsågsanvändare innan du fortsätter.

2. Ta bort grenarna på stockens ovasida.
 - a) Håll produkten mot stocken och låt svärdet röra sig längs stocken.

b) Såga med skjutande kedja.

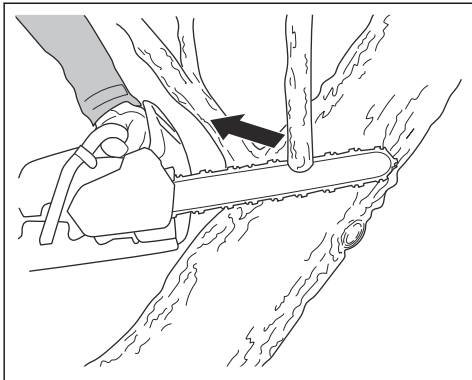

3. Ta bort grenarna på vänster sida av stocken.

a) Välj tillämplig sågteknik för spänningen i grenen.

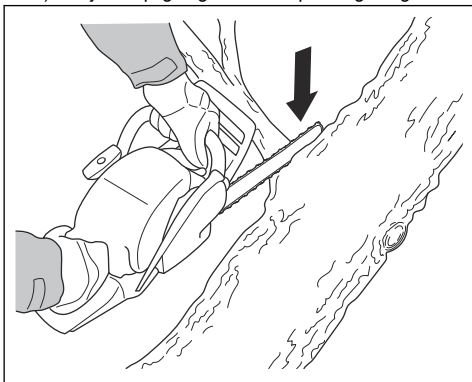

VARNING: Om du inte är säker på hur du ska såga av grenen kan du tala med en professionell motorsågsanvändare innan du fortsätter.

Se *Såga träd och grenar som är i spänning* på sida 263 för instruktioner i att såga i grenar som är i spänning.

Använda trädfällningsteknik



VARNING: Du måste ha erfarenhet för att fälla ett träd. Delta om möjligt i en utbildning i motorsågshandtering. Tala med en användare med erfarenhet för mer kunskap.

Hålla ett säkerhetsavstånd

1. Se till att personer runt dig håller ett säkerhetsavstånd på minst 2 1/2 trädängder.

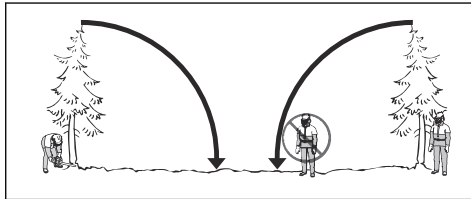

2. Se till att ingen befinner sig inom riskområdet före och under fällning.



Beräkna fallriktningen

1. Undersök i vilken riktning trädet måste falla. Målet är att fälla det i ett läge där du enkelt kan kvista och kapa stocken. Det är också viktigt att du står stadigt och kan röra dig säkert.



VARNING: Om det är farligt eller omöjligt att fälla trädet i dess naturliga fallriktning ska du fälla trädet åt ett annat håll.

2. Undersök trädets naturliga fallriktning. Till exempel trädets lutning och krökning, vindriktning, grenarnas placering och eventuell snövik.
3. Undersök om det finns hinder, till exempel andra träd, kraftledningar, vägar och/eller byggnader runt omkring.
4. Titta efter tecken på skador och röta i stammen.



VARNING: Röta i stammen kan innebära en risk för att trädet faller innan du slutför kapningen.

5. Se till att trädet inte har några skadade eller döda grenar som kan brytas av och skada dig under fällningsarbetet.

6. Låt inte trädet falla in i ett annat stående träd. Det är farligt att ta bort ett fastfällt träd och det innebär en hög olycksrisk. Se *Frigöra ett fastfällt träd på sida 263*.

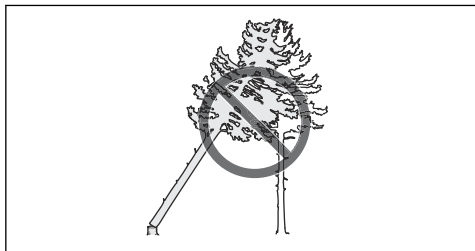

WARNING: Vid kritiska fällningsmoment ska du lyfta hörselskydden så fort sågningen är avslutad. Det är viktigt att du hör ljud och varningssignaler.

Rensa stammen och förbereda din reträttväg

Såga av alla grenar från din axelhöjd och nedåt.

1. Såga med dragande kedja uppifrån och ner. Se till att trädet är mellan dig och produkten.

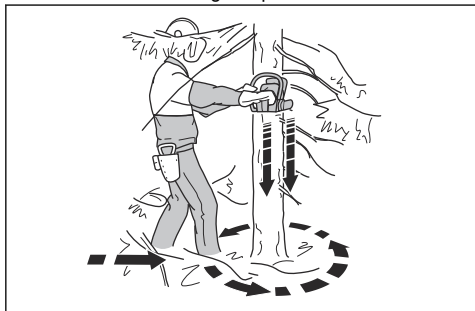

2. Rensa upp undervegetationen i arbetsområdet runt trädet. Ta bort allt kapat material från arbetsområdet.
 3. Kontrollera om det finns hinder i området, som stenar, grenar och gropar. Du måste ha en lättframkomlig reträttväg när trädet börjar falla. Reträttvägen måste vara ungefär 135 grader från fallriktningen.
1. Riskzonen
 2. Reträttvägen
 3. Fallriktningen

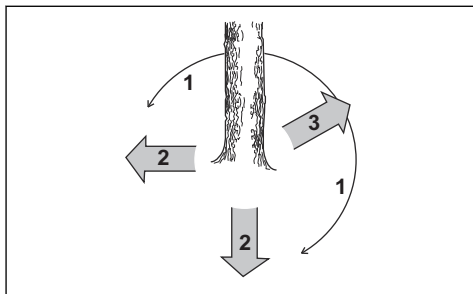

Fälla träd

Husqvarna rekommenderar dig att göra riktskär och sedan använda det säkra hörnet när du fäller ett träd. Det säkra hörnet hjälper dig att skapa en korrekt brytmån och styra fallriktningen.



WARNING: Fäll inte träd med en diameter som är mer än två gånger större än svärdslängden. För detta måste du ha särskild utbildning.

Brytmånen

Den viktigaste åtgärden vid trädfällning är för att skapa en korrekt brytmån. Med en korrekt brytmån har du kontroll över fallriktningen och ser till att fällningen är säker.

Tjockleken på brytmånen måste vara jämn och minst 10 % av trädets diameter.



WARNING: Om brytmånen är felaktig eller för tunn har du ingen kontroll över fallriktningen.

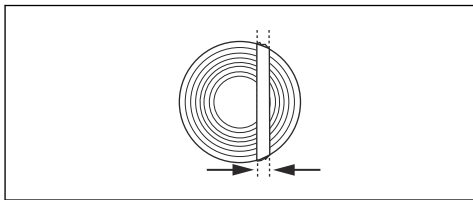

Göra riktskären

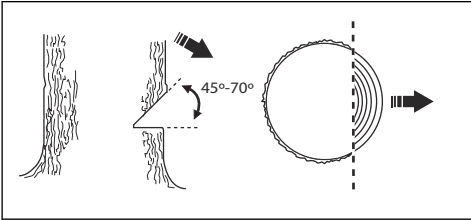
1. Gör riktskären genom $\frac{1}{4}$ av trädets diameter. Gör en 45° – 70° vinkel mellan det övre och det undre riktskåret. 

- a) Gör det övre riktskåret. Rikta in produktens fallriktning (1) med trädets fallriktning (2). Stå bakom produkten med trädet på din vänstra sida. Såga med dragande kedja.
- b) Gör det undre riktskåret. Kontrollera att slutet av det undre riktskåret är vid samma punkt som slutet av det övre riktskåret.

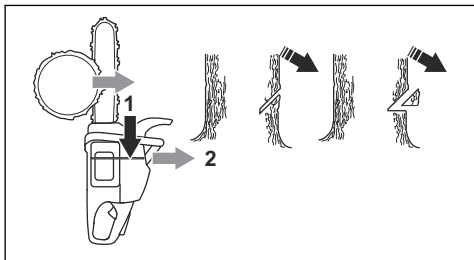

2. Se till att det undre riktskåret är vågrätt och i 90° vinkel mot fallriktningen.

Använda det säkra hörnet

Fällskåret måste göras något ovanför riktskåret.

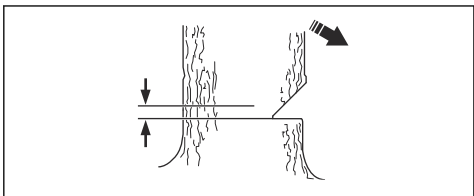

VARNING: Var försiktig när du sågar med svärdsspetsen. Börja såga med den nedre delen av svärdsspetsen och gör ett instick in i stocken.

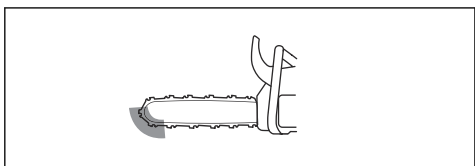

1. Om den effektiva skärlängden är längre än trädets diameter ska du utföra dessa steg (a–d).

- a) Gör ett instick rakt in i stocken för att slutföra brytmånens bredd.

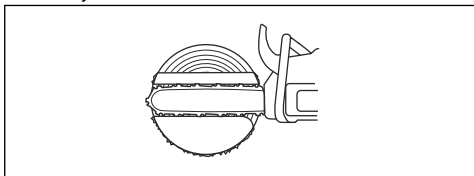

- b) Såga med dragande kedja tills $\frac{1}{3}$ av stocken är kvar.
- c) Dra svärdet 5–10 cm i bakåt.
- d) Såga genom resten av stocken för att slutföra ett säkert hörn som är 5–10 cm brett.

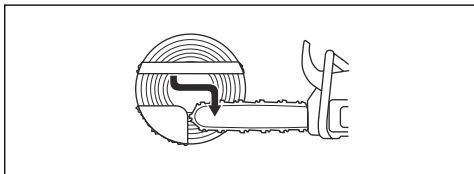

2. Om den effektiva skärlängden är kortare än trädets diameter ska du utföra dessa steg (a–d).

- a) Gör ett instick rakt in i stocken. Insticket måste sträcka sig $\frac{3}{5}$ av trädets diameter.
- b) Såga med dragande kedja genom resten av stocken.

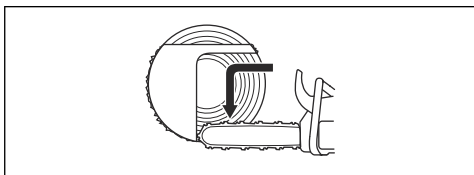

- c) Såga rakt in i stocken från den andra sidan av trädet för att slutföra brytmånens.
- d) Såga med skjutande kedja, tills $\frac{1}{3}$ av stocken är kvar, för att slutföra det säkra hörnet.

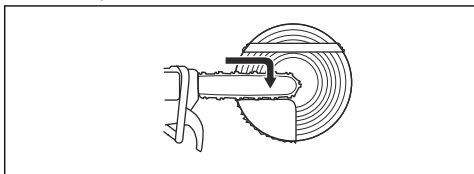

3. Sätt in en kil i sågsnittet rakt bakifrån.

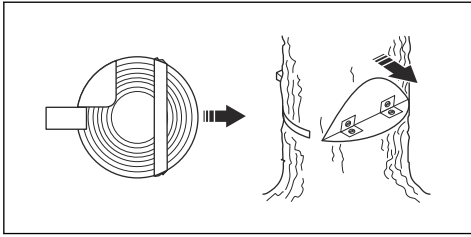

4. Såga av hörnet för att få trädet att falla.

Notera: Slå mot kilen tills trädet faller om det inte gör det.

5. När trädet börjar falla ska du använda reträttvägen för att flytta dig bort från trädet. Flytta dig minst 5 m bort från trädet.

Frigöra ett fastfällt träd



VARNING: Det är väldigt farligt att ta bort ett fastfällt träd och det innebär en hög olycksrisk. Håll dig borta från riskområdet och försök inte att fälla ett fastfällt träd.

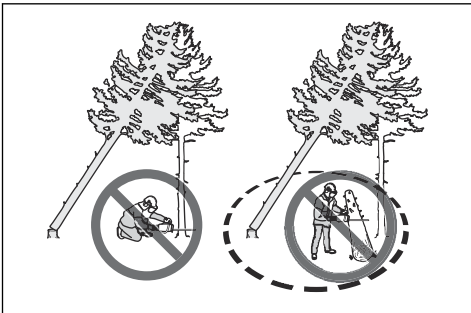

Den säkraste metoden är att använda en av följande vinschar:

- Traktormonterad

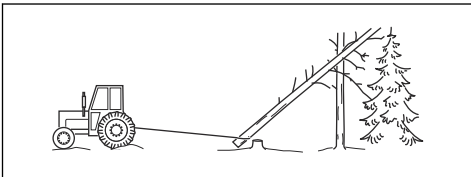

- Portabel

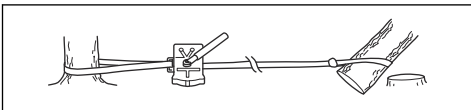

Såga träd och grenar som är i spänning

1. Ta reda på vilken sida av trädet eller grenen som är i spänning.
2. Ta reda på var brytpunkten är.

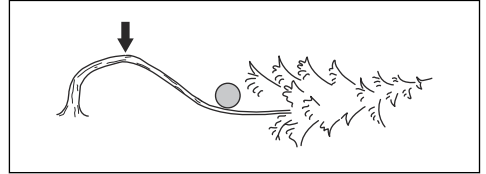

3. Undersök hur du säkrast frigör spänningen.

Notera: I vissa situationer är den enda säkra metoden att använda en vinsch, inte din produkt.

4. Stå på en plats där trädet eller grenen inte kan träffa dig när spänningen frigörs.

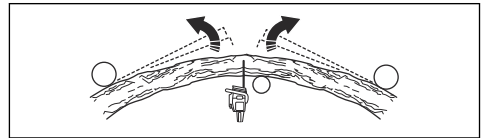

5. Gör ett eller flera snitt med tillräckligt djup för att minska spänningen. Kapa på eller i närheten av brytpunkten. Få trädet eller grenen att brytas av vid brytpunkten.

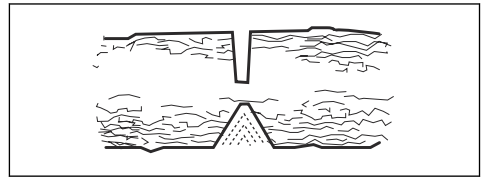

VARNING: Kapa inte helt igenom ett träd eller en gren som är i spänning.



VARNING: Var väldigt försiktig när du kapar ett träd som är i spänning. Risken finns att trädet rör sig snabbt före eller efter ett snitt. Allvarliga skador kan inträffa om du är på fel plats eller om du kapar felaktigt.

6. Om du måste såga igenom trädet/grenen ska du göra två till tre snitt med 2,5 cm mellanrum och med ett djup på 5 cm.

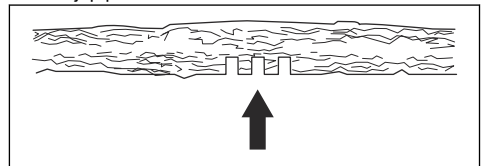

7. Fortsätt att såga mer in i trädet tills trädet/grenen böjs och spänningen frigörs.

8. Såga i trädet/grenen från böjens motsatta sida, efter att spänningen har frigjorts.

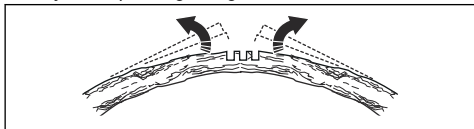

Underhåll

Introduktion



VARNING: Läs och förstå säkerhetskapitlet innan du utför underhåll på produkten.

Underhållsschema

Daglig skötsel	Underhåll varje vecka	Underhåll varje månad
Rengör produktens yttre delar och se till att det inte finns olja på handtagen.	Rengör kylsystemet. Se <i>Så rengör du kylsystemet på sida 274.</i>	Kontrollera bromsbandet. Se <i>Kontrollera bromsbandet på sida 265.</i>
Kontrollera gasreglaget och dödmansgreppet. Se <i>Kontrollera gasreglaget och dödmansgreppet på sida 266.</i>	Kontrollera startapparaten, startsnöret och returfjädern.	Kontrollera kopplingscentrumet, kopplingstrumman och kopplingsfjädern.
Se till att det inte finns några skador på avbibreringselementen.	Smörj nållagret. Se <i>Smörja nållagret på sida 272.</i>	Rengör tändstiftet. Se <i>Kontrollera tändstiftet på sida 269.</i>
Rengör och kontrollera kedjebromsen. Se <i>Kontrollera kastskyddet och kedjebromsaktiveringen på sida 265.</i>	Fila bort alla grader på svärdets kanter. Se <i>Kontrollera svärdet på sida 273.</i>	Rengör förgasarens yttre delar.
Kontrollera kedjefångaren. Se <i>Kontrollera kedjefångaren på sida 266.</i>	Rengör eller byt ljuddämparens gnistfångarnät. Se <i>Kontrollera ljuddämparen på sida 266.</i>	Kontrollera bränslefiltret och bränsleslangen. Byt ut vid behov.
Vänd svärdet, kontrollera smörjhålet och rengör svärdsspåret. Se <i>Kontrollera svärdet på sida 273.</i>	Rengör förgasarområdet	Kontrollera alla kablar och anslutningar.
Se till att svärdet och sågkedjan har tillräckligt med olja.	Rengör eller byt luftfiltret. Se <i>Rengöra luftfiltret på sida 268.</i>	Töm bensintanken.
Kontrollera sågkedjan dagligen. Se <i>Slipa sågkedjan på sida 269.</i>	Rengör mellan cylinderflänsarna.	Töm oljetanken.
Fila sågkedjan och kontrollera dess spänning. Se <i>Justera sågkedjans spänning på sida 271.</i>		
Kontrollera kedjedrivhjulet. Se <i>Kontrollera spur-drivhjulet på sida 272.</i>		
Rengör startapparaten luftintag.		
Se till att skruvar och muttrar är åtdragna.		

Daglig skötsel	Underhåll varje vecka	Underhåll varje månad
Kontrollera stoppkontakten. Se <i>Kontrollera start/stopp-kontakten på sida 266</i> .		
Se till att inget bränsleläckage finns från motor, tank eller bränsleledningar.		
Se till att kedjan inte roterar när motorn går på tomgång.		
Se till att det inte finns några skador på högerhandsskyddet.		
Se till att ljuddämparen är korrekt monterad, inte har några skador och att inga delar i ljuddämparen saknas.		

Underhåll och kontroller av produktens säkerhetsanordningar

Kontrollera bromsbandet

- Använd en borste för att rengöra kedjebroms och kopplingstrumma från spån, kåda och smuts. Smuts och slitage kan försämra bromsens funktion.

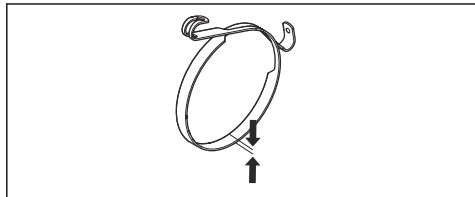

- Kontrollera bromsbandet. Bromsbandet måste vara minst 0,6 mm tjockt på det smalaste stället.

Kontrollera kastskyddet och kedjebromsaktiveringen

- Kontrollera att kastskyddet är helt och utan defekter, t.ex. sprickor.
- Kontrollera att kastskyddet rör sig fritt och att det sitter säkert på kopplingskåpan.

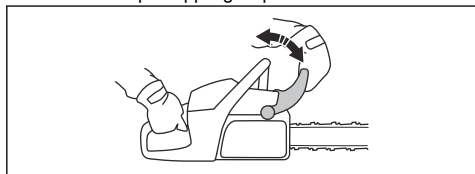

- Håll produkten med båda händerna över en stubbe eller en annan stabil yta.



WARNING: Motorn måste vara avstängd.

- Släpp taget om det främre handtaget och låt svärdsspetsen falla mot stubben.

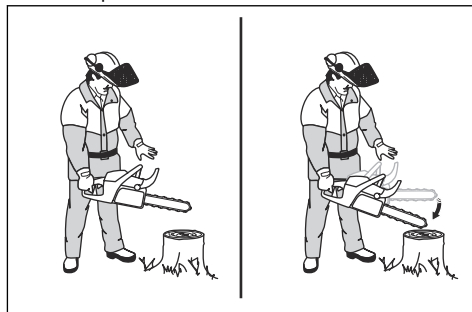

- Se till att kedjebromsen aktiveras när svärdsspetsen träffar stubben.

Kontrollera kedjebromsen

- Starta produkten. Se *Starta produkten på sida 257* för instruktioner.



WARNING: Se till att sågkedjan inte vidrör marken eller andra föremål.

- Håll i produkten ordentligt.
- Ge fullgas och luta din vänstra handled mot kastskyddet för att aktivera kedjebromsen. Kedjan måste stanna omedelbart.

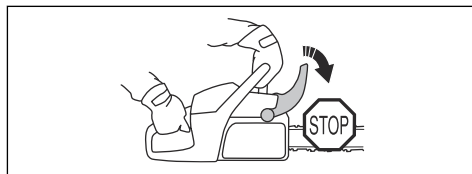



VARNING: Släpp inte det främre handtaget.

Kontrollera gasreglaget och dödmansgreppet

1. Kontrollera att gasreglaget och dödmansgreppet går lätt samt att deras retur fjäder system fungerar.

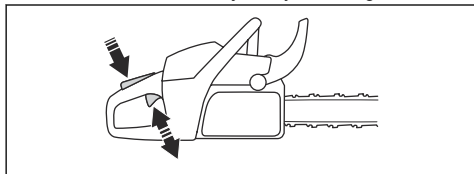

2. Tryck ner dödmansgreppet och se till att det går tillbaka till sitt ursprungliga läge när du släpper det.

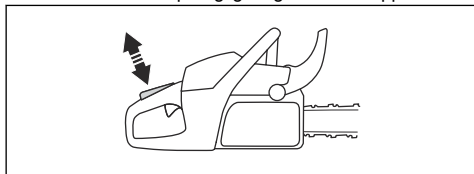

3. Se till att gasreglaget är låst i tomgångsläge när dödmansgreppet släpps.

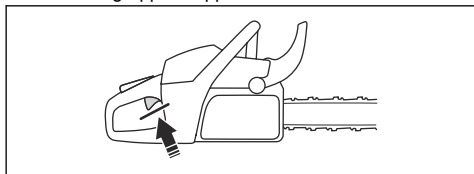

4. Starta produkten och ge fullgas.
5. Släpp gasreglaget och se till att sågkedjan stannar och att den förblir stilla.



VARNING: Om kedjan roterar med gasreglaget i tomgångsläge ska du kontakta en serviceverkstad.

Kontrollera kedjefångaren

1. Se till att det inte finns några skador på kedjefångaren.
2. Se till att kedjefångaren är stabil och sitter fast på produkten.

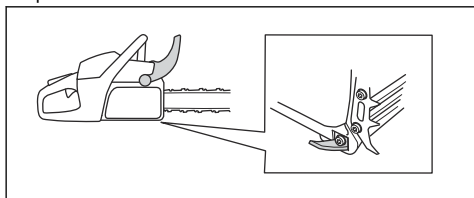

Kontrollera högerhandsskyddet

- Kontrollera att högerhandsskyddet är helt och utan defekter, t.ex. sprickor.

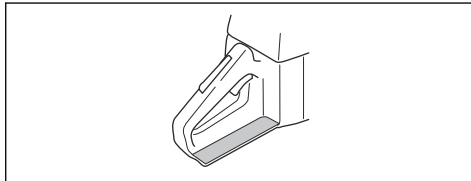

Kontrollera avvibreringssystemet

1. Se till att det inte finns några sprickor eller deformationer på avvibreringselementen.
2. Se till att avvibreringselementen sitter fast ordentligt på motorenheten och handtagsenheten.

Se *Produktöversikt på sida 243* för information om var avvibreringssystemet finns på din produkt.

Kontrollera start/stopp-kontakten

1. Starta motorn.
2. Tryck ned start/stopp-kontakten till läget STOPP. Motorn måste stanna.

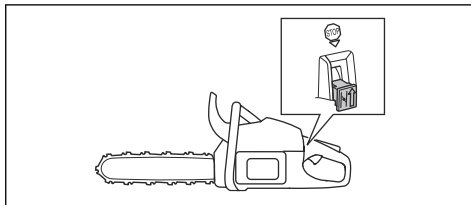

Kontrollera ljuddämparen



VARNING: Använd inte en produkt med defekt ljuddämpare eller en ljuddämpare som är i dåligt skick.



VARNING: Använd inte produkten om gnistskyddet på ljuddämparen saknas eller är defekt.

1. Kontrollera att ljuddämparen inte har skador eller defekter.

2. Se till att ljuddämparen sitter fast ordentligt på produkten.

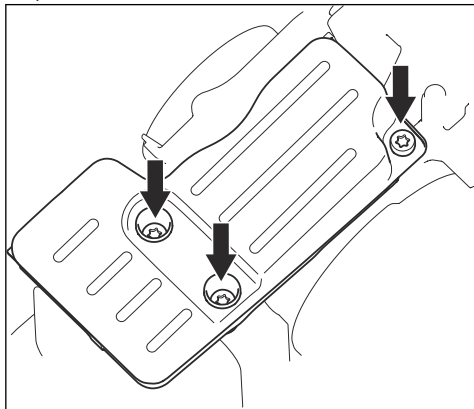

3. Om produkten har ett gnistskydd måste du rengöra det en gång i veckan.

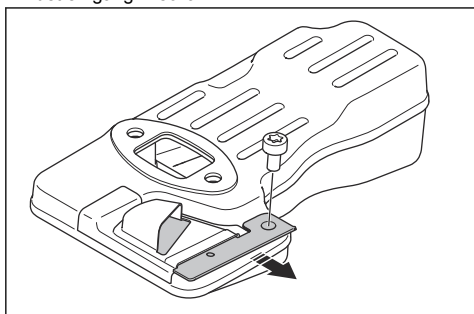

4. Om gnistskyddet är skadat byter du det.



OBSERVERA: Om gnistskyddet är igensatt överhettas produkten vilket kan leda till skador på cylindern och kolven.

AutoTune™

Produktens AutoTune™-funktion justerar förgasaren automatiskt, vilket ger bästa möjliga inställning. AutoTune™ gör att motorn kan anpassas till väderförhållanden, höjd över havet, bensin och typ av tvåtaktsolja.



OBSERVERA: Om AutoTune™ inte fungerar korrekt ska du tala med en serviceverkstad. Produkten justerar korrekt efter ett par tankningar.

Byta ut ett trasigt eller slitet startsnöre

1. Lossa skruvarna på startapparathuset.

2. Ta bort startapparathuset.

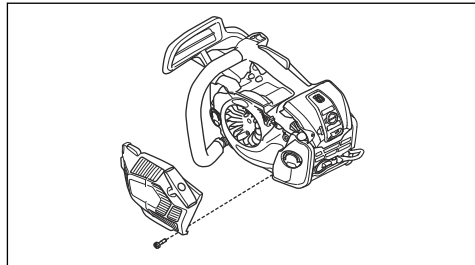

3. Dra ut startsnöret cirka 30 cm och lägg det i urtaget på linjhjulet.

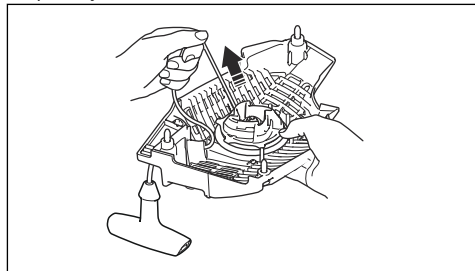

4. Låt linjhjulet rotera långsamt bakåt för att släppa retur fjädern.

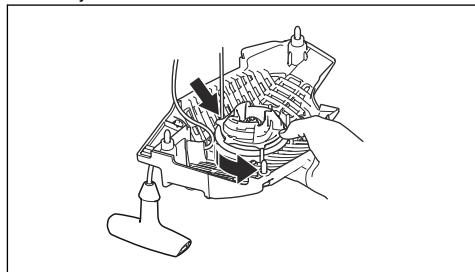

5. Ta bort skruven och brickan (A) och ta bort linjhjulet (B).

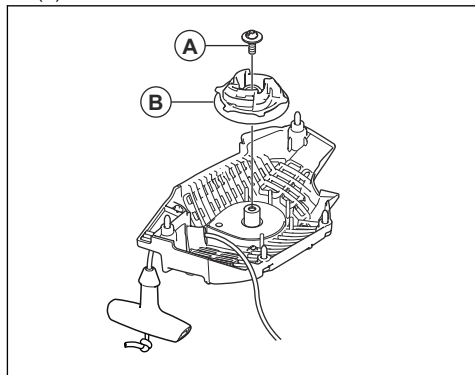

6. Håll i starthandtaget.

7. Dra i startsnöret tills 1 cm av fjäderstyrningen visas. Tryck samtidigt ner starthandtagets lock och ta bort det från startsnörets handtag.

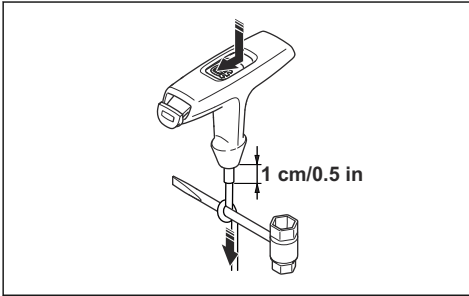

Notera: Om startsnöret är trasigt i startsnörets handtag ska du trycka ner starthandtagets lock. Använd kombinyckeln för att ta bort starthandtagets lock.

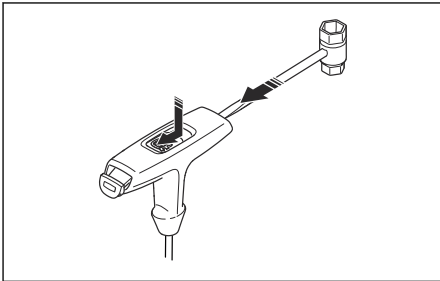

8. Sätt fast ett nytt startsnöre på linhjulet. Linda startsnöret ca tre varv runt linhjulet.
9. Anslut linhjulet till retur fjädern. Returfjäders änden måste passas in i linhjulet.
10. Fäst skruven i mitten på linhjulet.
11. Dra startsnöret genom hålet i startapparathuset, startsnörets handtag och fjäderstyrningen.
12. Gör en knut 1 cm (A) från startsnörets ände.
13. Lägg snörets ände eller startsnöret parallellt med knuten.
14. Tryck ner knuten i sitt läge i fjäderstyrningen (B).

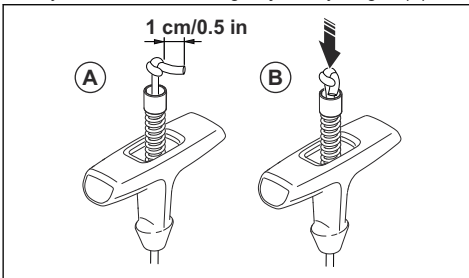

15. Dra i startsnöret tills 1 cm av fjäderstyrningen visas. Montera samtidigt starthandtagets lock.

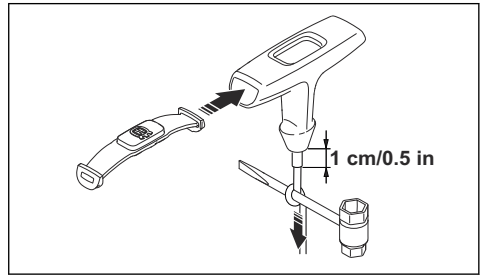

Spänna retur fjädern

1. Lägg startsnöret i urtaget i linhjulet.
2. Vrid linhjulet ungefär två varv medurs.
3. Sätt tummen på linhjulet.
4. Dra i startsnörets handtag och dra ut startsnöret helt.
5. Flytta tummen och släpp startsnöret.
6. Se till att det går att vrida hjulet ½ varv efter att startsnöret har dragits ut helt.

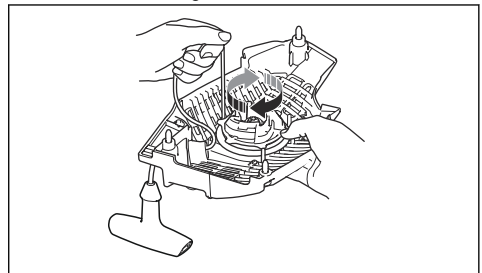

Montera startapparathuset på produkten

1. Dra ut startsnöret och placera startapparaten mot vevhuset.
2. Släpp långsamt startsnöret tills linhjulet greppar i starthakarna.
3. Dra åt skruvarna som håller fast startapparaten.

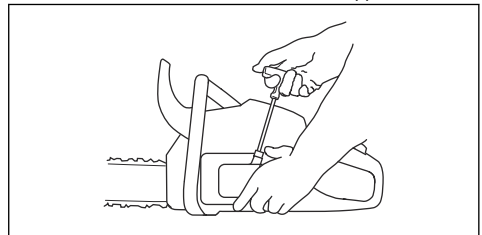

Rengöra luftfiltret

Rengör luftfiltret från smuts och damm. Detta förhindrar förgasars störningar, startproblem, dålig motoreffekt,

slitage på motorns delar och mer bränsleförbrukning än vanligt.

1. Tag bort luftfilterkåpan och luftfiltret.
2. Använd en borste eller skaka luftfiltret rent. Använd rengöringsmedel och vatten för att rengöra det helt.

Notera: Ett länge använt luftfilter kan aldrig bli fullständigt rent. Byt ut luftfiltret regelbundet och byt alltid ut ett defekt luftfilter.

3. Montera luftfiltret och se till att det sluter helt tätt mot filterhållaren.

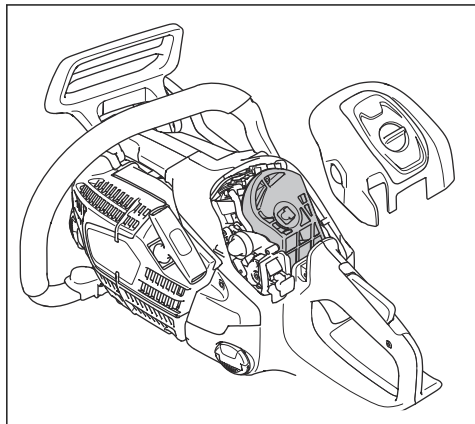

Notera: På grund av olika arbetsförhållanden, väder eller säsong kan din produkt användas med olika typer av luftfilter. Prata med en serviceverkstad för mer information.

Kontrollera tändstiftet



OBSERVERA: Använd det rekommenderade tändstiftet. Se *Tekniska data på sida 276*. Ett felaktigt tändstift kan skada produkten.

1. Om produkten är svår att starta eller använda eller om produkten fungerar på fel sätt vid tomgångsvarvtal ska du inspektera om det finns oönskat material i tändstiftet. Utför dessa steg om du vill minska risken för oönskat material på tändstiftets elektroder:
 - a) Se till att bränsleblandningen är korrekt.
 - b) Se till att luftfiltret är rent.
2. Rengör tändstiftet om det är smutsigt.

3. Se till att elektrodavståndet är 0.65 mm.

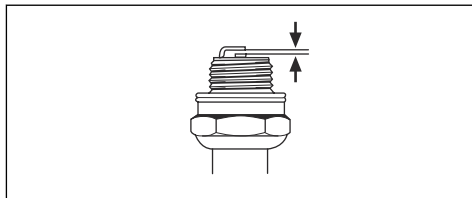

4. Byt ut tändstiftet varje månad eller oftare vid behov.

Slipa sågkedjan

Information om svärd och sågkedja



VARNING: Använd skyddshandskar när du använder eller utför underhåll på sågkedjan. Även en sågkedja som inte rör sig kan orsaka skador.

Byt ut slitna eller skadade svärd eller sågkedjor mot den svärd- och sågkedjekombination som rekommenderas av Husqvarna. Detta är nödvändigt för att behålla produktens säkerhetsfunktioner. Se *Tillbehör på sida 277* för en lista med svärd- och kedjekombinationer som vi rekommenderar för utbyte.

- Svärds längd, tum/cm. Information om svärds längden finns vanligen på den bakre änden av svärdet.

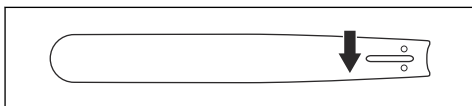

- Antal tänder i noshjulet (T).

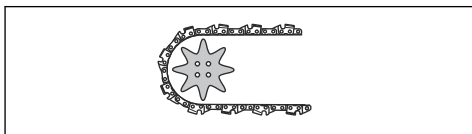

- Sågkedjedelning, tum. Avståndet mellan sågkedjans drivlänkar måste vara anpassade till avståndet mellan tänderna på svärdets noshjul och kedjedrivhjulet.

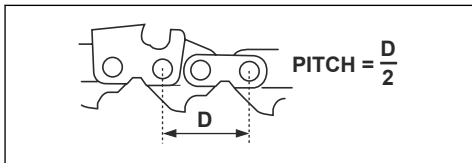

- Drivlänksantal. Antal drivlänkar avgörs av typen av svärd.

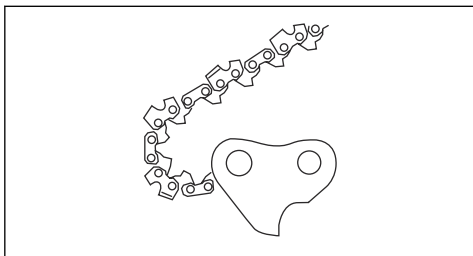

- Svärdsspårbredd, tum/mm. Svärdsspårbredden måste vara samma som kedjans drivlänkars bredd.

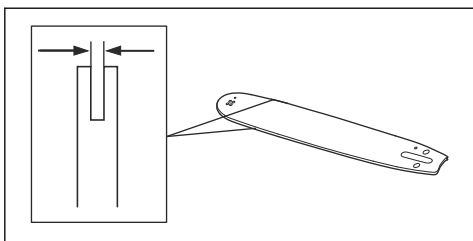

- Kedjeoljehål och hål för kedjespännare. Svärdet måste anpassas till produkten.

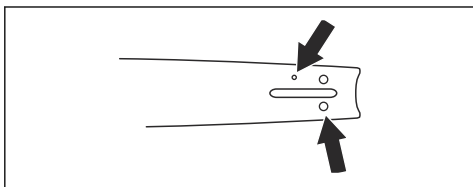

- Drivlänksbredd, mm/tum.

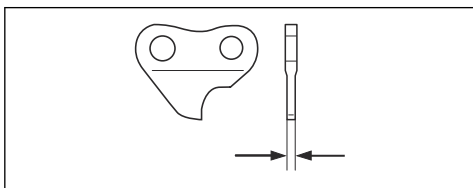

Allmän information om hur man filar knivarna

Använd inte en slö sågkedja. Om sågkedjan är slö måste du anbringa mer kraft för att trycka in svärdet genom träet. Om sågkedjan är mycket slö genereras inga träflisor, utan sågspån.

En välslipad sågkedja äter sig igenom träet och skapar träflis som är långa och tjocka.

Skärtanden (A) och underställningen (B) utgör tillsammans den skärande delen av sågkedjan,

kniven. Höjdskillnaden mellan de två avgör skärdjupet (underställningen).

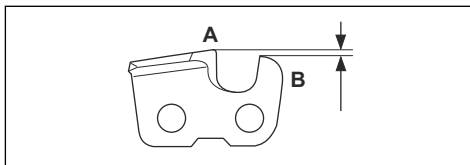

Vid filning av en kniv ska du tänka på följande:

- slipvinkeln

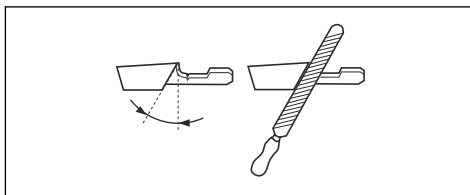

- stötvinkeln

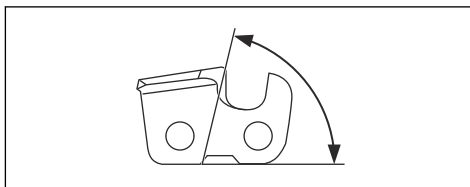

- filläget

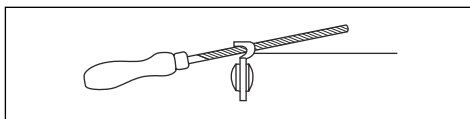

- rundfilens diameter.

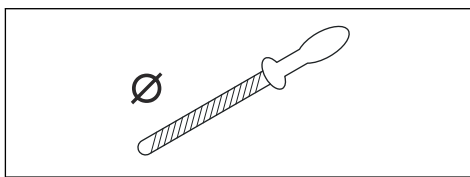

Det är svårt att slipa en sågkedja korrekt utan rätt utrustning. Använd en filmall från Husqvarna. Det hjälper dig att behålla maximal skärkapacitet och minimal kastrisk.



VARNING: Kastrisken ökar väsentligt om du inte följer filningsinstruktionerna.

Notera: Se *Fila knivarna på sida 271* för information om filning av sågkedjan.

Fila knivarna

1. Använd en rundfil och en filmall för slipning av skärtänderna.

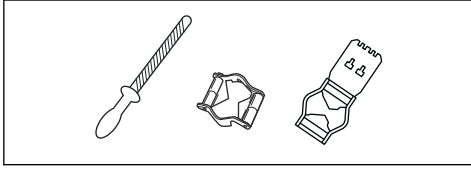

Notera: Se *Sliptrustning och vinklar på sida 278* för information om vilken fil samt vilken filmall som Husqvarna rekommenderar till din sågkedja.

2. Tillämpa filmallen korrekt på kniven. Se anvisningarna för filmall.
3. För filen från insidan av skärtänderna och ut. Minska trycket på returdraget.

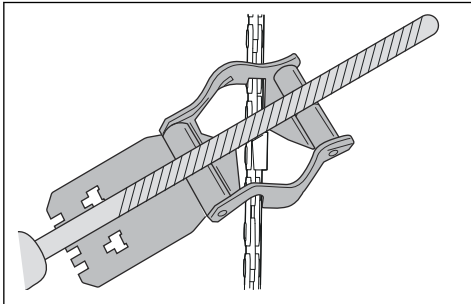

4. Ta bort material från den ena sidan av alla skärtänder.
5. Vänd på produkten och ta bort material från den andra sidan.
6. Se till att alla skärtänder har samma längd.

Allmän information om hur du justerar underställningen

Underställningen (C) minskar när du slipar en skärtand (A). För att behålla maximal skärkapacitet måste du ta bort filmaterialet från underställningen (B) för att få rekommenderad underställningsnivå. Se *Sliptrustning och vinklar på sida 278* för anvisningar om hur du får korrekt underställning för din sågkedja.

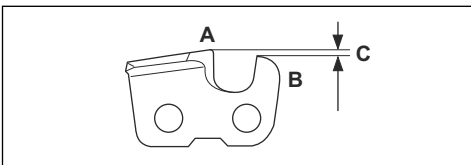

VARNING: För stor underställning ökar kastrisken!

Justera underställningen

Se *Fila knivarna på sida 271* för instruktioner innan du justerar underställningen eller filar knivarna. Vi rekommenderar att underställningen justeras var tredje gång du slipar skärtänderna.

Vi rekommenderar att du använder vår underställningsmall för att få rätt underställning och rätt vinkel på underställningen.

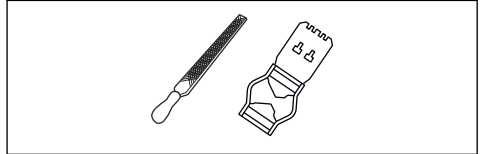

1. Använd en flatfil och en underställningsmall och justera underställningen. Använd endast Husqvarnas underställningsmall för att få rätt underställning och rätt vinkel på underställningen.
2. Lägg underställningsmallen på sågkedjan.

Notera: Se underställningsmallens förpackning för mer information om hur du använder verktyget.

3. Använd flatfilen för att ta bort den del av underställningen som sticker ut genom underställningsmallen.

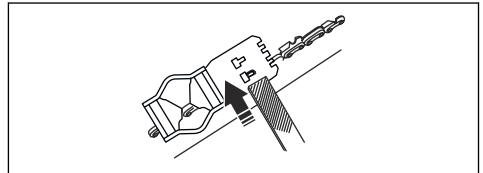

Justera sågkedjans spänning



VARNING: En sågkedja med felaktig spänning kan lossna från svärdet och orsaka allvarlig eller livshotande skada.

En sågkedja blir längre när du använder den. Justera kedjan regelbundet.

1. Lossa svärdsmuttrarna som låser kopplingskåpan/kedjebromsen. Använd en skiftnyckel.

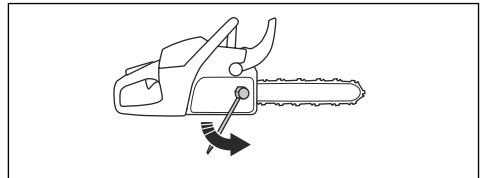

Notera: Vissa modeller har endast en svärdsmutter.

2. Dra sedan åt svärdsmuttrarna för hand så hårt du kan.
3. Lyft svärdets främre del och vrid sågkedjesträckarskruv. Använd en skiftnyckel.
4. Dra åt sågkedjan tills den sitter tätt mot svärdet men ändå kan förflyttas enkelt.

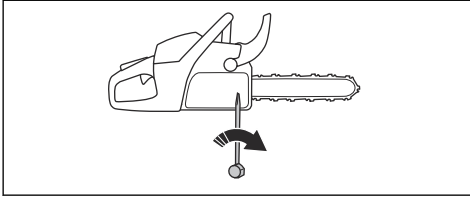

5. Dra åt svärdsmuttrarna med skiftnyckeln och lyft samtidigt svärdets främre del.
6. Se till att du kan dra runt sågkedjan för hand och att den inte hänger ned från svärdet.

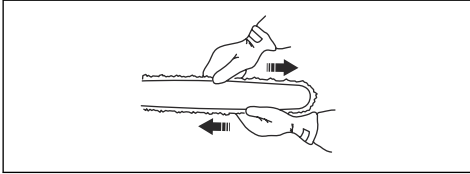

Notera: Se *Produktöversikt på sida 243* för placering av sågkedjesträckarskruv på din produkt.

Kontrollera sågkedjans smörjning

1. Starta produkten och låt den gå med $\frac{3}{4}$ varvtal. Håll svärdet ca 20 cm över en ljus yta.
2. Om sågkedjesmörjningen är korrekt kommer du att se en tydlig oljerand på ytan efter en minut.



3. Om sågkedjesmörjningen inte fungerar korrekt kan du kontrollera svärdet. Se *Kontrollera svärdet på sida 273* för instruktioner. Tala med en serviceverkstad om underhållsstegen inte hjälper.

Kontrollera spur-drivhjulet

Ett spur-drivhjul är fastsvetsat på kopplingstrumman.

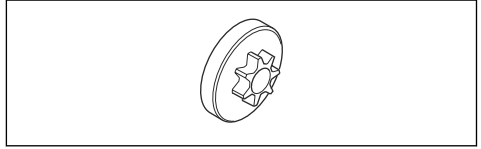

- Kontrollera regelbundet slitagenivån hos spur-drivhjulet visuellt. Byt ut kopplingstrumman och spur-drivhjulet om det är för mycket slitage.

Smörja nållagret

1. Dra kastskyddet bakåt för att avaktivera kedjebromsen.
2. Lossa svärdsmuttrarna och ta bort kopplingskåpan.

Notera: Vissa modeller har endast en svärdsmutter.

3. Ställ produkten på en stabil yta med kopplingstrumman uppåt.
4. Smörj in nållagret med en fettspruta. Använd motorolja eller lagerfett av hög kvalitet.

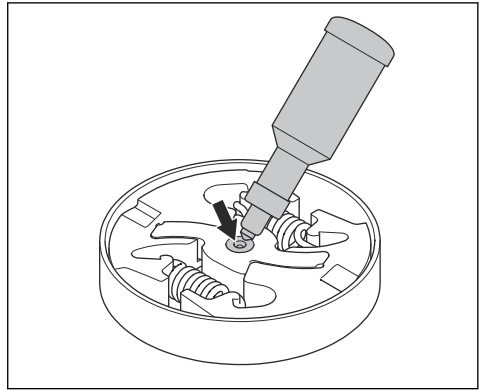

Kontrollera skärutrustningen

1. Se till att det inte finns några sprickor i nitar och länkar och att inga nitar är lösa. Byt ut vid behov.

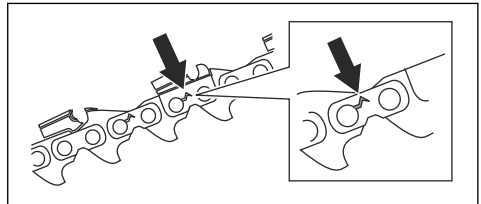

2. Se till att sågkedjan är lätt att böja. Byt ut sågkedjan om den är stel.

- Jämför sågkedjan med en ny sågkedja för att avgöra om nitar och länkar är slitna.
- Byt ut sågkedjan när den längsta delen av skärtanden är kortare än 4 mm. Byt också ut sågkedjan om det finns sprickor på knivarna.

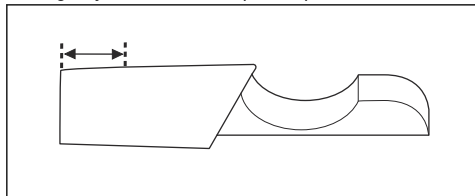

Kontrollera svärdet

- Se till att oljekanalerna inte är igensatt. Rengör vid behov.

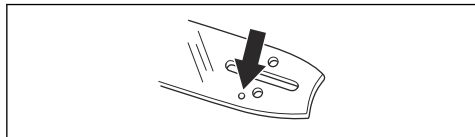

- Undersök om det finns grader på svärdets kanter. Ta bort grader med en fil.

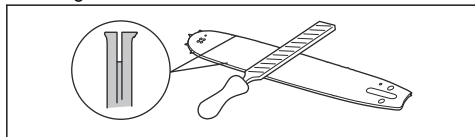

- Rengör spåret i svärdet.

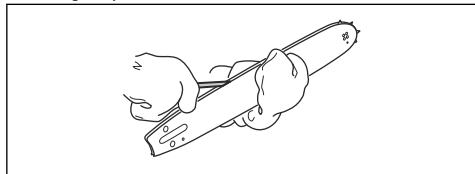

- Undersök spåret i svärdet för slitage. Byt ut svärdet vid behov.

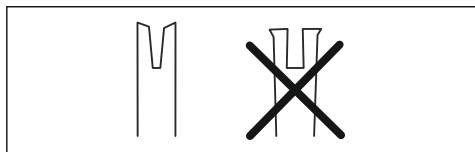

- Undersök om svärdsspetsen är ojämn eller mycket slitna.

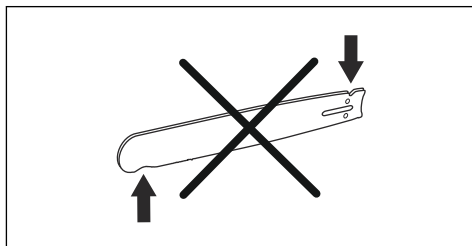

- Kontrollera att svärdets noshjul går lätt samt att noshjulets smörjhål inte är igensatt. Rengör och smörj vid behov.

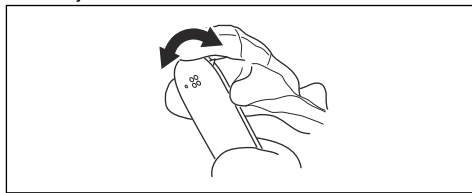

- Vänd svärdet dagligen för att förlänga dess livslängd.

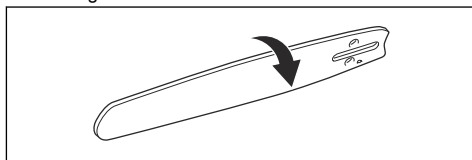

Utföra underhåll på bränsletanken och kedjeoljetanken

- Töm och rengör bränsletanken och kedjeoljetanken regelbundet.
- Byt bränslefiltert årligen eller oftare om det behövs.



OBSERVERA: Föroreningar i tankarna orsakar driftstörningar.

Justera kedjeoljeflödet



VARNING: Stanna motorn innan du gör justeringar av oljepumpen.

- Vrid justerskruven för oljepumpen. Använd en skruvmejsel eller en kombinyckel.
 - Vrid justerskruven medurs för att minska kedjeoljeflödet.

- b) Vrid justerskruven moturs för att öka kedjeoljaflödet.

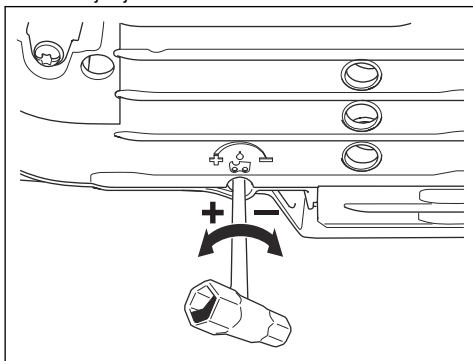

Luftreningsystem

AirInjection™ är ett centrifugalluftreningsystem som tar bort damm och smuts innan partiklarna fångas upp av luftfiltret. AirInjection™ förlänger livslängden på luftfiltret och motorn.

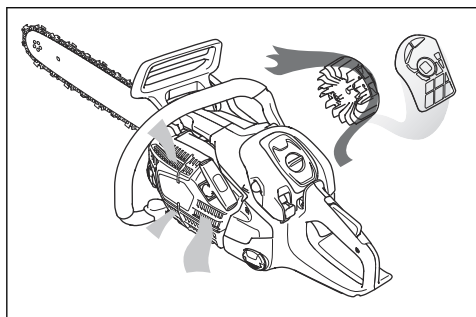

Så rengör du kylsystemet

Kylsystemet håller motortemperaturen nere. Kylsystemet innefattar startapparatusens luftintag (A), starthakarna på svänghjulet (B), kylflänsarna på cylindern (C), kylkanalen (D) och cylinderkåpan (E).

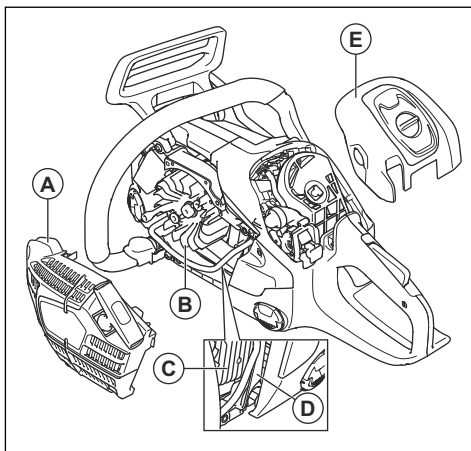

1. Rengör kylsystemet med en borste varje vecka eller oftare vid behov.
2. Se till att kylsystemet inte är smutsigt eller igensatt.



OBSERVERA: Ett smutsigt eller igensatt kylsystem kan leda till överhettning av produkten med skador på produkten som följd.

Felsökning

Maskinen startar inte

Produkt del att inspektera	Möjlig orsak	Åtgärd
Starthakar	Starthakarna är igensatta.	Justera eller byt ut starthakarna.
		Rengör runt starthakarna.
		Tala med en godkänd serviceverkstad.

Produkt del att inspektera	Möjlig orsak	Åtgärd
Bränsletank	Fel bränsle påfyllt.	Töm bränsletanken och fyll på med rätt bränsle.
	Bränsletanken är fylld med kedjeolja.	Om du har försökt att starta produkten ska du tala med en serviceverkstad. Om du inte har försökt att starta produkten ska du tappa ur bränsletanken.
Tändning, ingen gnista	Tändstiftet är smutsigt eller vått.	Se till att tändstiftet är torrt och rent.
	Elektrodavståndet är felaktigt.	Rengör tändstiftet. Se till att elektrodavståndet och tändstiftet är korrekt och att rätt tändstiftstyp är den rekommenderade eller motsvarande. Se <i>Tekniska data på sida 276</i> för korrekt elektrodavstånd.
Tändstift och cylinder	Tändstiftet sitter löst.	Dra åt tändstiftet.
	Motorn är övermättad på grund av upprepade starter i startläge efter tändning.	Ta bort och rengör tändstiftet. Ställ produkten på sidan med tändstiftshålet bort från dig. Dra kraftigt i startsnörets handtag 6–8 gånger. Montera tändstiftet och starta produkten. Se <i>Starta produkten på sida 257</i> .

Motorn startar men stannar igen

Produkt del att inspektera	Möjlig orsak	Åtgärd
Bränsletank	Fel bränsle påfyllt.	Töm bränsletanken och fyll på med rätt bränsle.
Förgasare	Tomgångsvarvtalet är inte korrekt.	Vänd dig till en serviceverkstad.
Luftfilter	Igensatt luftfilter.	Rengör eller byt luftfilter.
Bränslefilter	Igensatt bränslefilter.	Byt bränslefiltret.

Transport och förvaring

Transport och förvaring

- Vid förvaring och transport av produkten och bränslet ska du se till att det inte förekommer något läckage eller avgaser. Gnistor eller öppen eld, t.ex. från elektriska apparater eller pannor, kan orsaka brand.
- Använd alltid godkända behållare för transport och förvaring av bränsle.
- Töm bränsle- och kedjeoljetanken innan transport eller långtidsförvaring. Kassera bränsle och kedjeolja på lämplig anvisad plats.
- Använd transportskydd på produkten för att förhindra personskador eller skador på produkten. Även en sågkedja som inte rör sig kan orsaka allvarliga skador.
- Ta bort tändhatten från tändstiftet och aktivera kedjebromsen.
- Sätt fast produkten under transport.

Förbereda produkten för långtidsförvaring

1. Stanna motorn och låt den svalna innan du demonterar den.
2. Ta isär och rengör sågkedjan och spåret i svärdet.



OBSERVERA: Om sågkedjan och svärdet inte rengörs kan de bli stela eller blockeras.

3. Montera transportskyddet.
4. Rengör produkten. Se *Underhållsschema på sida 264* för instruktioner.
5. Gör en fullständig service av produkten.

Tekniska data

Tekniska data

	540XP Mark III
Motor	
Cylindervolym, cm ³	39,1
Cylinderdiameter, Ø mm	40
Slaglängd, mm	31,1
Tomgångsvarvtal, varv/min	3 000
Max. motoreffekt enligt ISO 7293, kW/hk vid varv/min	1,9/2,6 vid 10500
Tändsystem ²⁵	
Tändstift	NGK CMR7H
Elektrodstånd, mm	0,65
Bränsle- och smörjsystem	
Bränsletankvolym, liter/cm ³	0,37/370
Oljetankvolym, liter/cm ³	0,23/230
Typ av oljepump	Justerbar
Vikt	
Vikt, kg	4,1
Bulleremission ²⁶	
Ljudeffektnivå, uppmätt dB(A)	111
Ljudeffektnivå, garanterad L _{WA} dB(A)	112
Ljudnivåer ²⁷	
Ekvivalent ljudtrycksnivå vid användarens öra, dB(A)	103

²⁵ Använd alltid rekommenderad tändstiftstyp. Användning av felaktigt tändstift kan skada kolven/cylindern.

²⁶ Bulleremission till omgivningen uppmätt som ljudeffekt (LWA) enligt EG-direktiv 2000/14/EG.

²⁷ Ekvivalent ljudtrycksnivå, enligt ISO 22868, beräknas som den tidsvägda totalenergin för olika ljudtrycksnivåer under olika arbetsförhållanden. Typisk statistisk spridning för ekvivalent ljudtrycksnivå är en standardavvikelse på 1 dB(A).

	540XP Mark III
Ekvivalent vibrationsnivå, a_{hveq}²⁸	
Främre handtag, m/s ²	3,7
Bakre handtag, m/s ²	5,1
Sågkedja/svärd	
Typ av kedjedrivhjul/antal kuggar	3/8" Spur/6, 0,325" Spur/7
Sågkedjans hastighet vid 133 % av varvtalet vid maximal motoreffekt, m/s.	26,6, 26,9

Tillbehör

Rekommenderad skärutrustning

Motorsågsmodellerna Husqvarna 540XP Mark III har säkerhetsutvärderats enligt EN ISO 11681-1:2011 (Skogsmaskiner – Bärbara motorsågar – Säkerhetskrav och provning) och uppfyller säkerhetskraven när de är utrustade med nedanstående kombinationer av svärd och sågkedjor.

Sågkedja med kastreduktion

En sågkedja som benämns sågkedja med kastreduktion uppfyller kraven för kastreduktion som anges i ANSI B175.1-2012.

Kast och svärdnosradie

För svärd med noshjul definieras radien enligt antalet tänder, t.ex. 10T. För solida svärd definieras radien efter mätten på nosens radie. För en angiven svärds längd kan du använda ett svärd med en mindre nosradie än den angivna.

Notera: En effektiv skärlängd är vanligtvis 1 tum mindre än den nominella svärds längden.

Godkänd skärutrustning - 540XP Mark III						
Svärd				Sågkedja		
Längd, tum/cm	Delning, tum	Spårbredd, tum/mm	Max. nosradie	Typ	Längd, drivlänkar (st)	Kastreduktion
12/30	3/8	0,050/1,3	9T	Husqvarna S93G	45	Ja
14/35					52	
16/40					56	
12/30	0,325 mini	0,043/1,1	8T	Husqvarna SP21G	51	Ja
14/35					59	
16/40					64	

Pixel

Pixel är en kombination av svärd och sågkedja som väger mindre och förbrukar mindre energi genom att göra snäva skär. Både svärdet och sågkedjan måste

²⁸ Ekvivalent vibrationsnivå, enligt ISO 22867, beräknas som den tidsvägda totalenergin för vibrationsnivåerna under olika arbetsförhållanden. Rapporterade data för ekvivalent vibrationsnivå har en typisk statistisk spridning (standardavvikelse) på 1 m/s².



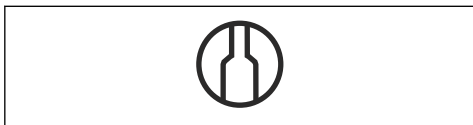



vara Pixel-märkta för att uppnå fördelarna. Pixel-märkt skärutrustning är markerad med den här symbolen.

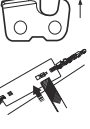

Sliputrustning och vinklar

Använd en filmall från Husqvarna för att fila sågkedjan.
En filmall från Husqvarna ser till att du får rätt vinklar.
Artikelnumren anges i tabellen nedan.

Om du är osäker på hur man kan identifiera sågkedjetypen på din produkt kan du läsa www.husqvarna.com för mer information.

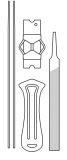
								
S93G	5/32 tum/ 4,0 mm	587 80 90-01	0,025 tum / 0,65 mm	30°	60°	21	0°	587 80 67-01
SP21G	5/32 tum/ 4,0 mm	595 00 47-01	0,025 tum / 0,65 mm	30°	60°	21	0°	595 00 46-01

Försäkran om överensstämmelse

EU-försäkran om överensstämmelse

Vi, **Husqvarna AB**, 561 82 Huskvarna, Sverige, tel:
+46-36-146500, försäkrar på eget ansvar att produkten:

Beskrivning	Motorsåg för skogsbruk
Varumärke	Husqvarna
Typ/Modell	540XP Mark III
Identifiering	Serienummer daterade 2022 och framåt

uppfyller alla krav i följande EU-direktiv och förordningar:

Lagstiftning	Beskrivning
2006/42/EG	"om maskiner"
2014/30/EU	"angående elektromagnetisk kompatibilitet"
2000/14/EC	"angående emission av buller till omgivningen"
2011/65/EU	"angående begränsning av användning av vissa farliga ämnen i elektrisk och elektronisk utrustning"

och att följande standarder och/eller tekniska specifikationer tillämpas: EN ISO 12100:2010, EN ISO 14982:2009, EN ISO 11681-1:2011, EN-IEC 63000:2018..

Certifikatnummer: 0404/22/2570.

Notifierat organ: 0404, RISE SMP Svensk Maskinprovning AB, Box 7035, SE-750 07 Uppsala, Sweden har utfört EG-typkontroll enligt artikel 12, punkt 3b, bilaga IX, i maskindirektivet (2006/42/EG) för Husqvarna AB:s räkning.

För information om bulleremissioner, se *Tekniska data på sida 276*.

Huskvarna, 2022-09-17

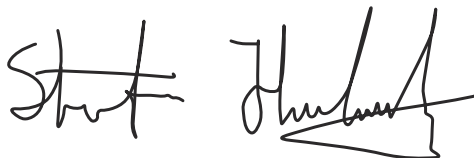

Stefan Holmberg, R&D Director, Technology Management, Husqvarna AB

Ansvarig för teknisk dokumentation



Sisällys

Johdanto.....	280	Vianmäärittäminen.....	313
Turvallisuus.....	283	Kuljetus ja säilytys.....	314
Asentaminen.....	290	Tekniset tiedot.....	314
Husqvarna Connectivity -laite.....	290	Tarvikkeet.....	316
Käyttö.....	292	Vaatimustenmukaisuusvakuutus.....	318
Huolto.....	302		

Johdanto

Käyttötarkoitus

Tämä metsäkäyttöön tarkoitettu moottorisaha on suunniteltu metsätöihin, kuten puiden kaatamiseen, karsimiseen ja katkomiseen.

Huomautus: Kansalliset määräykset saattavat rajoittaa tuotteen käyttöä.

Tuotekuvaus

Husqvarna 540XP Mark III ovat polttomoottorilla toimivia moottorisahoja.

Käytön aikaista turvallisuutta ja tehokkuutta kehitetään jatkuvasti. Saat lisätietoja huoltoliikkeestä.

Tuotteen kuvaus

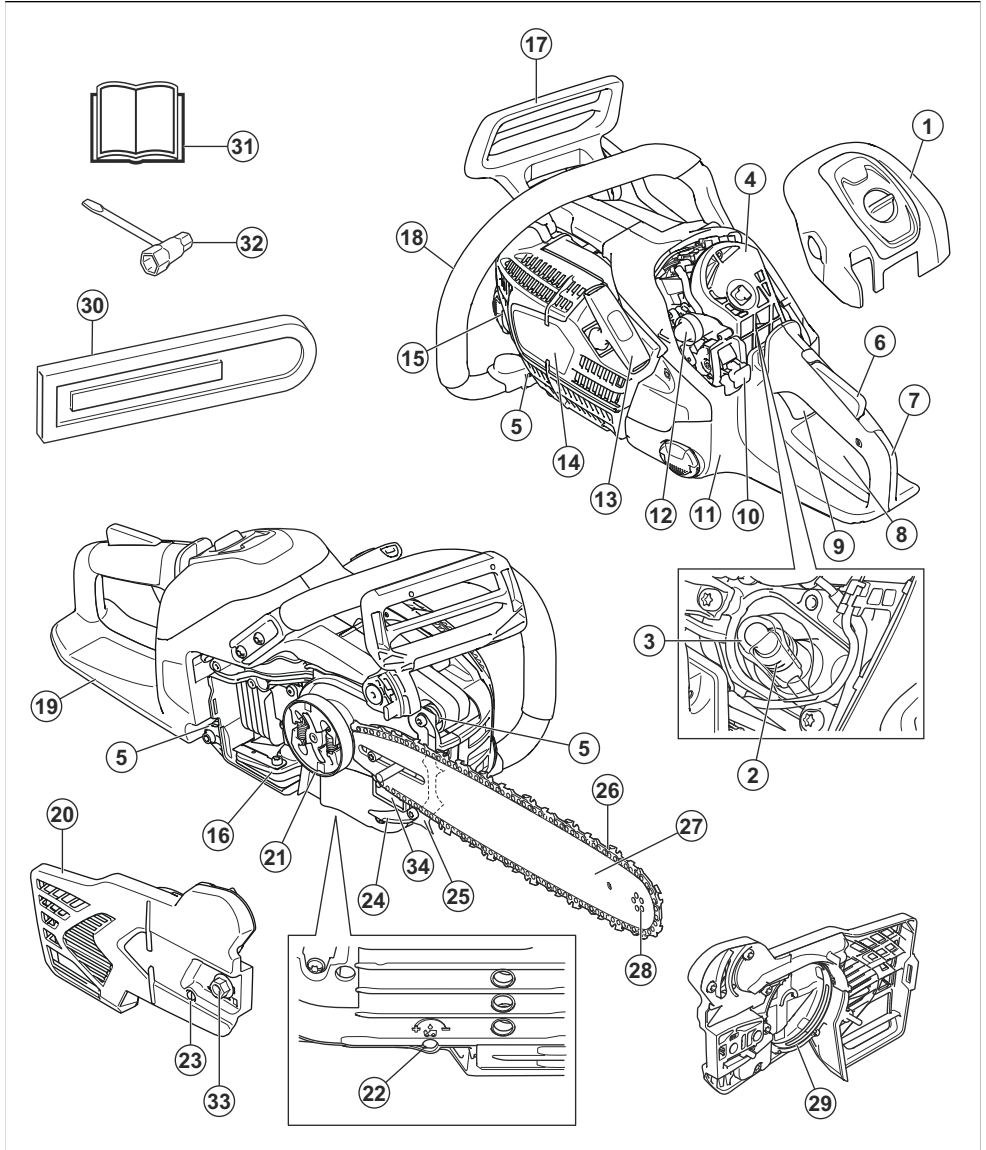

- 1. Ilmansuodattimen kansi
- 2. Sytytystulppa
- 3. Sytytystulpan suojus
- 4. Ilmansuodatin
- 5. Tärinäelementti
- 6. Turvaliipaisimen varmistin

- 7. Takakahva
- 8. Varoituskilpi
- 9. Turvaliipaisin
- 10. Käynnistys-/pysäytyskytkin
- 11. Polttoainesäiliö
- 12. Polttoaineen ilmauspumppu

13. Käynnistysnarun kahva
14. Käynnistyslaitteen kotelo
15. Ketjuöljysäiliö
16. Äänenvaimennin ja kipinäverkko
17. Ketjujarru ja takapotkusuojus
18. Etukahva
19. Rystyssuojus
20. Kytkinkotelo
21. Kytkinrumpu
22. Öljypumpun säätöruuvi
23. Ketjun kiristysruuvi
24. Ketjusieppo
25. Kuorituki
26. Teräketju
27. Terälevy
28. Kärkipyörä
29. Jarrupanta
30. Terälevyn suojus
31. Käyttöohje
32. Yhdistelmäavain
33. Laipan mutteri
34. Tuote- ja sarjanumerokilpi



Älä pitele laitetta vain yhdellä kädellä käytön aikana.



Varoitus! Jos terälevyn kärki osuu johonkin, tämä saattaa aiheuttaa takapotkun. Takapotku aiheuttaa salamannopean vastareaktion, joka paikkaa terälevyn ylös ja taaksepäin käyttäjää kohti. Tämä voi aiheuttaa vakavia vammoja.



Tämä tuote täyttää voimassa olevien EY-direktiivien vaatimukset.



Tämä tuote täyttää sovellettavien UK-säädösten vaatimukset.



Melupäästöt ympäristöön -tarra Euroopan parlamentin ja neuvoston direktiivin 2000/14/EY, Yhdistyneen kuningaskunnan direktiivien ja säädösten ja Uuden Etelä-Walesin lainsäädännön Protection of the Environment Operations (Noise Control) Regulation 2017 -asetuksen mukaisesti. Tuotteen taattu äänentehotaso on määritelty kohdassa *Tekniset tiedot sivulla 314* ja arvokilvessä.

Tuotteen symbolit



Pysähdy.



Ole varovainen ja käytä laitetta oikein. Tämä laite voi aiheuttaa käyttäjälle tai sivullisille vakavia vammoja tai kuoleman.



Lue käyttöohje huolellisesti ja varmista, että ymmärrät sen sisällön, ennen kuin alat käyttää tätä laitetta.



Käytä aina hyväksyttyä suojakypärää, hyväksyttyjä kuulonsuojaimia ja suojalaseja.



Käytä laitetta kahdella kädellä.



Älä anna terälevyn kärjen osua mihinkään.



Ketjujarru, kytketty (oikea). Ketjujarru, vapautettu (vasen).



Polttoaineen ilmauspumppu.



Öljypumpun säätö.



Polttoaine.



Teräketjuöljy.

yyyywwxxxx

Tyyppikilvessä näkyy sarjanumero, jossa **yyyy** on valmistusvuosi ja **ww** on valmistusviikko.

Huomautus: Muita laitteen symboleita/tarroja tarvitaan joillakin markkina-alueilla ilmaisemaan sertifiointivaatimuksia.

Euro V -päästöt



VAROITUS: Moottorin muokkaaminen mitätöi tuotteen EU-tyyppihyväksynnän.

Turvallisuus

Turvallisuusmääritelmät

Varoituksia, huomioita ja huomautuksia käytetään, kun jotakin käyttöohjeen osaa halutaan erityisesti korostaa.



VAROITUS: Tätä käytetään, jos käyttöohjeen noudattamatta jättämisestä voi seurata käyttäjän tai sivullisen vamma tai kuolema.



HUOMAUTUS: Tätä käytetään, jos käyttöohjeen noudattamatta jättämisestä voi seurata koneen, muiden materiaalien tai ympäristön vaurioituminen.

Huomautus: Tätä käytetään tietyissä tilanteissa tarvittavien lisätietojen antamiseen.

Yleiset turvallisuusohjeet



VAROITUS: Lue seuraavat varoitukset ennen tuotteen käyttöä.

- Moottorisaha voi virheellisesti tai huolimattomasti käytettynä olla vaarallinen työväline, joka voi aiheuttaa vakavan vahingon tai kuoleman. On erittäin tärkeää, että luet ja ymmärrät tämän käyttöohjeen sisällön.
- Laitteen rakennetta ei missään tapauksessa saa muuttaa ilman valmistajan lupaa. Älä käytä laitetta, mikäli epäilet jonkun muun tehneen siihen muutoksia. Käytä aina tälle laitteelle suositeltuja lisävarusteita. Hyväksyttömien muutosten ja/tai lisävarusteiden käyttö voi aiheuttaa käyttäjälle tai muille vakavia vammoja tai kuoleman.
- Käytetty äänenvaimennin/kipinänsammutin ja kipinänsammuttimen kiinnityspinta voivat sisältää mahdollisesti karsinogeenisiä pakokaasuhiukkasia. Vältä näille yhdisteille altistumista, kun käsittelet äänenvaimenninta ja/tai kipinänsammutinta. Ennen äänenvaimentimen ja/tai kipinänsammuttimen käsittelyä, katso kohta *Äänenvaimennin sivulla 288*.
- Moottorin pakokaasujen, ketjuöljyosumun ja sahanpurun pitkäaikainen hengittäminen voi olla terveydelle vaarallista.
- Laitte muodostaa käytön aikana sähkömagneettisen kentän. Kenttä saattaa joissakin olosuhteissa häiritä aktiivisten tai passiivisten lääketieteellisten

- implanttien toimintaa. Vakavien tai hengenvaarallisten tapaturmien ehkäisemiseksi kehotamme lääketieteellisiä implantteja käyttäviä henkilöitä neuvottelemaan lääkärin ja lääketieteellisen implantin valmistajan kanssa ennen laitteen käyttämistä.
- Tämän käyttöohjekirjan tiedot eivät voi koskaan korvata alan ammattilaisten osaamista ja kokemusta. Kun joudut tilanteeseen, jossa moottorisahan käytön jatkaminen tuntuu epävarmalta, sinun on kysyttävä neuvoa asiantuntijalta. Ota yhteyttä huoltoliikkeeseen tai kokeneeseen moottorisahan käyttäjään. Vältä sellaista käyttöä, mihin et katso taitosi riittävän!

Turvallisuusohjeet käyttöä varten



VAROITUS: Lue seuraavat varoitukset ennen tuotteen käyttöä.

- Ennen laitteen käyttöä sinun täytyy ymmärtää, mitä takapotku tarkoittaa ja miten se voidaan välttää. Katso kohta *Tietoa takapotkusta sivulla 294*.
- Älä koskaan käytä viallista laitetta.
- Älä käytä koskaan laitetta, jonka sytytystulpan suojuksessa tai sytytyskaapelissa on näkyviä vikoja. Ne saattavat aiheuttaa kipinäointia, joka voi johtaa tulipalloon.
- Älä koskaan käytä laitetta, jos olet väsynyt tai nauttinut alkoholia tai huumeita, tai jos käytät lääkkeitä tai muita tuotteita, jotka voivat vaikuttaa näkökykyysi, harkintakykyysi tai kehosi hallintaan.
- Vältä käyttöä epäsuotuisissa sääoloissa, kuten tiheässä sumussa, rankkasateessa, kovassa tuuleessa, pakkasessa jne. Huonossa säässä työskentely on väsyttävää ja voi aiheuttaa vaaratekijöitä, esimerkiksi tehdä alustasta liukkaan, vaikuttaa puun kaatoasuuntaan ym.
- Älä koskaan käynnistä laitetta, jos terälevyä, teräketjua ja kaikkia suojuksia ei ole asennettu oikein. Katso kohta *Asentaminen sivulla 290*. Jos

terälevyä ja -ketjua ei ole kiinnitetty laitteeseen, kytkin saattaa irrota ja aiheuttaa vakavan vahingon.

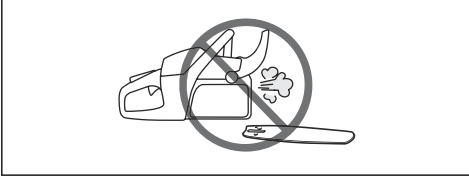

- Älä koskaan käytä laitetta sisätiloissa. Pakokaasujen hengittäminen voi olla vaarallista.
- Moottorin pakokaasu on kuumaa ja voi sisältää kipinöitä, jotka voivat aiheuttaa tulipalon. Älä koskaan käynnistä laitetta lähellä tulenarkaa materiaalia!
- Tarkkaile ympäristöä ja varmista, ettei laite pääse osumaan ihmisiin tai eläimiin. Varmista myös, etteivät ihmiset tai eläimet pääse vaikuttamaan laitteen hallintaan.
- Älä anna koskaan lasten käyttää laitetta tai oleskella sen läheisyydessä. Koska laitteessa on jousipalautteinen käynnistys-/pysäytyskytkin ja se voidaan käynnistää käynnistyskahvasta alhaisella nopeudella ja voimalla, myös pienten lasten voima voi tietyissä olosuhteissa riittää laitteen käynnistämiseen. Tämä voi johtaa vakaviin henkilövahinkoihin. Irrota sen vuoksi sytytystulpan suojuus aina, kun laitetta ei valvota.
- Seiso tukevassa asennossa, jotta voit täysin hallita laitetta. Älä koskaan työskentele seisoen tikkailla, puussa tai paikassa, jossa et voi seisoa tukevalla alustalla.

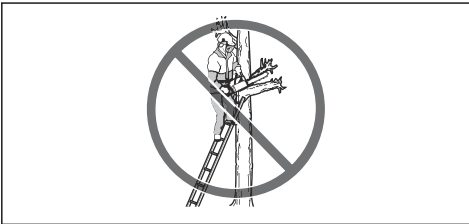

- Puussa työskentelyyn tarvitaan erityisiä sahaus- ja työskentelytekniikoita, joita on käytettävä suuremman loukkaantumisriskin vuoksi. Älä koskaan työskentele puussa, ellei ole saanut kyseiseen työhön liittyvää erityistä ammatillista koulutusta, johon sisältyy koulutus turva- ja muiden kiipeilylaitteiden, kuten valjaiden, köysien, hihnojen, tolppapenkien ja karabiinihakojen käytöstä.
- Älä koskaan yritä ottaa kiinni putoavia paloja. Älä koskaan sahaa puussa, jos käytössäsi on vain yksi turvaköysi. Käytä aina kahta turvaköyhtä.

- Huolimattomasti toimittaessa sahan takapotkualue voi osua tahattomasti esimerkiksi oksaan tai lähellä olevaan puuhun ja aiheuttaa takapotkun.



- Älä koskaan käytä laitetta yhdellä kädellä. Laitetta ei voi hallita turvallisesti yhdellä kädellä.
- Pitele laitetta aina molemmin käsin. Pidä oikea käsi takakahvalla ja vasen käsi etukahvalla. Kaikkien käyttäjien, sekä oikea- että vasenkätisten, tulee käyttää tätä otetta. Ota tukeva ote niin, että peukalot ja sormet ovat kahvan ympärillä. Tällä otteella pystyt parhaiten pienentämään takapotkun vaaraa ja samalla pitämään laitteen hallinnassasi. Älä irrota käsiä kahvoista!

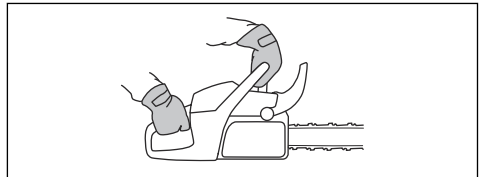

- Älä koskaan käytä laitetta hartialinjaa korkeammalla.



- Älä käytä moottorisahaa niin, ettei sinulla ole onnettomuuden sattuessa mahdollisuutta kutsua apua.
- Siirtymisen ajaksi moottori on sammutettava ja teräketju lukittava ketjujarrulla. Kanna laitetta siten, että terälevy ja -ketju osoittavat taaksepäin. Siirryttäessä ja kuljetuksen aikana terälevyissä on käytettävä kuljetussuojusta.
- Kun asetat laitteen maahan, lukitse teräketju ketjujarrulla ja varmista, että laite on valvonnassasi koko ajan. Sammuta moottori aina kuin jätät laitteen valvomatta.
- Joskus lastut jumittuvat kytkinkoteloon ja saavat teräketjun jumittumaan. Pysäytä aina moottori ennen puhdistusta.

- Moottorin käyttäminen suljetussa tai huonosti ilmastoidussa tilassa voi aiheuttaa hiilimonoksidimyrkytyksestä johtuvan kuoleman.
- Moottorin pakokaasu on kuumaa ja voi sisältää kipinöitä, jotka voivat aiheuttaa tulipalon. Älä käynnistä laitetta sisätiloissa tai lähellä herkästi syttyvää materiaalia.
- Käytä ketjujarrua seisontajarruna, kun käynnistät laitetta tai siirät sitä lyhyitä matkoja. Kanna tuotetta aina etukahvasta. Tällöin teräketju ei pääse osumaan käyttäjään tai sivullisiin.
- Liiallinen altistuminen värinöille saattaa aiheuttaa verisuoni- tai hermovaurioita verenkiertohäiriöistä kärsiville henkilöille. Hakeudu lääkäriin, jos havaitset oireita, jotka voivat liittyä liialliseen värinöille altistumiseen. Esimerkkejä tällaisista oireista ovat puutumiset, tunnottomuus, kutinat, pistelyt, kipu, voimattomuus tai heikkous, ihon värin tai pinnan muutokset. Näitä oireita esiintyy tavallisesti sormissa, käsissä tai ranteissa. Nämä oireet voivat voimistua alhaisissa lämpötiloissa.
- On mahdotonta kuvata kaikkia mahdollisia tilanteita, joita laitteen käytössä voi ilmetä. Ole aina varovainen ja käytä tervettä järkeä. Vältä tilanteita, mihin et katso taitosi riittävän. Mikäli olet vielä näiden ohjeiden lukemisen jälkeen epävarma menettelytavoista, kysy neuvoa asiantuntijalta ennen jatkamista. Älä epäröi ottaa yhteyttä jälleenmyyjäsi tai tahoon Husqvarna, mikäli sinulla on kysyttävää laitteen käytöstä. Olemme mielellämme avuksi ja annamme neuvoja, joiden avulla voit käyttää laitetta tehokkaammin ja turvallisemmin. Moottorisahan käyttöön kannattaa hankkia opetusta. Jälleenmyyjäsi, metsäopitot tai kirjastot voivat antaa tietoja saatavilla olevista koulutusmateriaaleista ja kursseista.



Turvallisuusohjeet käyttöä varten



VAROITUS: Lue seuraavat varoitukset ennen tuotteen käyttöä.

- Ennen moottorisahan käyttöä sinun täytyy ymmärtää, mitä takapotku tarkoittaa ja miten se voidaan välttää. Katso kohta *Tietoa takapotkusta sivulla 294*.
- Älä koskaan käytä viallista laitetta.
- Älä käytä koskaan laitetta, jonka syytystulpan suojuksessa tai syytyskaapelissa on näkyviä vikoja. Ne saattavat aiheuttaa kipinöintiä, joka voi johtaa tulipaloon.

- Älä käytä laitetta, jos olet väsynyt tai nauttinut alkoholia tai huumeita, tai jos käytät lääkkeitä tai muita tuotteita, jotka voivat vaikuttaa näkökykyysi, harkintakykyysi tai kehosi hallintaan.
- Vältä käyttöä epäsuotuisissa sääoloissa, kuten tiheässä sumussa, rankkasateessa, kovassa tuulessa, pakkasessa jne. Huonossa säässä työskentely on väsyttävää ja voi aiheuttaa vaaratekijöitä, esimerkiksi tehdä alustasta liukkaan, vaikuttaa puun kaatosuuntaan ym.
- Älä koskaan käynnistä laitetta, jos terälevy, teräketjuja ja kaikkia suojuksia ei ole asennettu oikein. Katso kohta *Asentaminen sivulla 290*. Jos terälevy ja -ketjuja ei ole kiinnitetty laitteeseen, kytkin saattaa irrota ja aiheuttaa vakavan vahingon.

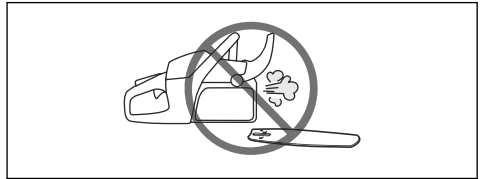

- Älä koskaan käytä laitetta sisätiloissa. Pakokaasujen hengittäminen voi olla vaarallista.
- Moottorin pakokaasu on kuumaa ja voi sisältää kipinöitä, jotka voivat aiheuttaa tulipalon. Älä koskaan käynnistä laitetta lähellä tulenarkaa materiaalia!
- Tarkkaile ympäristöä ja varmista, ettei laite pääse osumaan ihmisiin tai eläimiin. Varmista myös, etteivät ihmiset tai eläimet pääse vaikuttamaan laitteen hallintaan.
- Älä anna koskaan lasten käyttää laitetta tai oleskella sen läheisyydessä. Koska laitteessa on jousipalautteinen käynnistys-/pysäytyskytkin ja se voidaan käynnistää käynnistyskahvasta alhaisella nopeudella ja voimalla, myös pienten lasten voima voi tietyissä olosuhteissa riittää laitteen käynnistämiseen. Tämä voi johtaa vakaviin henkilövahinkoihin. Irrota sen vuoksi syytystulpan suojus aina, kun laitetta ei valvota.
- Seiso tukevassa asennossa, jotta voit täysin hallita laitetta. Älä koskaan työskentele seisoen tikkailla, puussa tai paikassa, jossa et voi seisoa tukevalla alustalla.

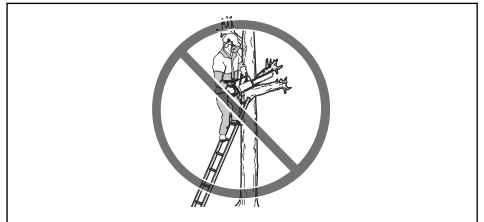

- Puussa työskentelyyn tarvitaan erityisiä sahaus- ja työskentelyteknikoita, joita on käytettävä suuremman loukkaantumisriskin vuoksi. Älä koskaan työskentele puussa, ellei ole saanut kyseiseen

työhön liittyvää erityistä ammatillista koulutusta, johon sisältyy koulutus turva- ja muiden kiipeilylaitteiden, kuten valjaiden, köysien, hihnojen, tolppakenkien ja karabiinihaken käytöstä.

- Älä koskaan yritä ottaa kiinni putoavia paloja. Älä koskaan sahaa puussa, jos käytössäsi on vain yksi turvaköysi. Käytä aina kahta turvaköyhtä.
- Huolimattomasti toimittaessa sahan takapotkualue voi osua tahattomasti esimerkiksi oksaan tai lähellä olevaan puuhun ja aiheuttaa takapotkun.



- Älä koskaan käytä laitetta yhdellä kädellä. Laitetta ei voi hallita turvallisesti yhdellä kädellä.
- Pitele laitetta aina molemmiin käsiin. Pidä oikea käsi takakahvalla ja vasen käsi etukahvalla. Kaikkien käyttäjien, sekä oikea- että vasenkätisten, tulee käyttää tätä otetta. Ota tukeva ote niin, että peukalot ja sormet ovat kahvan ympärillä. Tällä otteella pystyt parhaiten pienentämään takapotkun vaaraa ja samalla pitämään laitteen hallinnassasi. Älä irrota käsiä kahvoista!

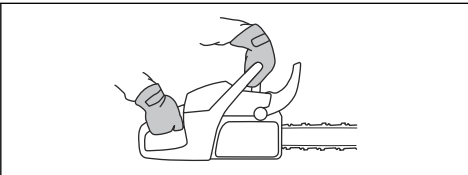

- Älä koskaan käytä laitetta hartialinjaa korkeammalla.

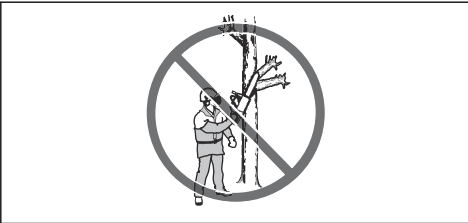

- Älä käytä moottorisahaa niin, ettei sinulla ole onnettomuuden sattuessa mahdollisuutta kutsua apua.
- Siirtymisen ajaksi moottori on sammutettava ja teräketju lukittava ketjujarrulla. Kanna laitetta siten, että terälevy ja -ketju osoittavat taaksepäin. Siirryttäessä ja kuljetuksen aikana terälevyssä on käytettävä kuljetussuojusta.

- Kun asetat laitteen maahan, lukitse teräketju ketjujarrulla ja varmista, että laite on valvonnassasi koko ajan. Sammuta moottori aina kuin jätät laitteen valvomatta.
- Joskus lastut jumittuvat kytkinkoteloon ja saavat teräketjun jumittumaan. Pysäytä aina moottori ennen puhdistusta.
- Moottorin käyttäminen suljetussa tai huonosti ilmastoidussa tilassa voi aiheuttaa hiilimonoksidimyrkytyksestä johtuvan kuoleman.
- Käytä ketjujarrua seisontajarruna, kun käynnistät laitetta tai siirrä sitä lyhyitä matkoja. Kanna tuotetta aina etukahvasta. Tällöin teräketju ei pääse osumaan käyttäjään tai sivullisiin.
- On mahdotonta kuvata kaikkia mahdollisia tilanteita, joita laitteen käytössä voi ilmetä. Ole aina varovainen ja käytä tervettä järkeä. Vältä tilanteita, mihin et katso taitosi riittävän. Mikäli olet vielä näiden ohjeiden lukemisen jälkeen epävarma menettelytavoista, kysy neuvoa asiantuntijalta ennen jatkamista. Älä epäröi ottaa yhteyttä jälleenmyyjäsi tai tahoon Husqvarna, mikäli sinulla on kysyttävää laitteen käytöstä. Olemme mielellämme avuksi ja annamme neuvoja, joiden avulla voit käyttää laitetta tehokkaammin ja turvallisemmin. Moottorisahan käyttöön kannattaa hankkia opetusta. Jälleenmyyjäsi, metsäopistot tai kirjastot voivat antaa tietoja saatavilla olevista koulutusmateriaaleista ja kursseista.



- Palosammutin on oltava saatavilla laitetta käytettäessä.
- Pidä kahvat kuivina, puhtaina ja öljytöminä.
- Varo hiilimonoksidimyrkytystä. Käytä laitetta ainoastaan hyvin ilmastoiduissa tiloissa.
- Älä yritä suorittaa pystyssä olevassa puussa karsintaa tai leikkaamista, jos et ole saanut siihen koulutusta.

Henkilökohtainen suojavarustus



VAROITUS: Lue seuraavat varoitusohjeet ennen koneen käyttämistä.



- Suurin osa moottorisahaä käytettäessä sattuvista onnettomuuksista tapahtuu teräketjun osuessa käyttäjään. Käytä hyväksytyä henkilökohtaista suojavarustusta käytön aikana. Henkilökohtaiset suojavarusteet eivät kokonaan estä vammoja, mutta ne lieventävät niitä onnettomuustilanteessa. Pyydä huoltoliikkeestä suosittelemaan käytettäviä varusteita.
- Vaatteiden on oltava vartalonmyötäiset, mutta ne eivät saa rajoittaa liikkumista. Tarkista säännöllisesti henkilökohtaisten suojavarusteiden kunto.
- Käytä hyväksytyä suojakypärää.
- Käytä hyväksytyjä kuulonsuojaimia. Pitkäaikainen altistuminen melulle saattaa aiheuttaa pysyviä kuulovaurioita.
- Käytä suojalaseja tai kasvosisiriä, jotta sinkoavien kappaleiden aiheuttama tapaturmien vaara olisi pienempi. Laite voi saada puulastujen ja pienten puunpalojen kaltaiset kappaleet sinkoutumaan ympäristöön suurella voimalla. Ne voivat aiheuttaa vakavia vahinkoja, etenkin silmille.
- Käytä viiltosuojattuja käsineitä.
- Käytä viiltosuojattuja housuja.
- Käytä viiltosuojattuja, teräksisellä varvassuojalla ja luistamattomalla pohjalla varustettuja saappaita.
- Pidä ensiapupakkausta aina mukana.
- Kipinöintivaara. Pidä palosammutusvälineet ja lapio lähistöllä metsäpalojen ehkäisemistä varten.

Tuotteen turvalaitteet



VAROITUS: Lue seuraavat varoitusohjeet ennen koneen käyttämistä.

- Älä käytä konetta, jos jokin sen turvalaitteista on rikki.
- Tarkasta turvalaitteet säännöllisesti. Katso *Laitteen turvalaitteiden huolto ja tarkistukset* sivulla 303.
- Jos turvalaitteissa on vikoja, ota yhteyttä Husqvarna-huoltoliikkeeseen.

Takapotkusuojuksella varustettu ketjujarru

Laitteessa on ketjujarru, joka pysäyttää ketjujarrun takapotkun sattuessa. Ketjujarru vähentää

onnettomuusriskiä, mutta vain sinä voit estää onnettomuudet.

Ketjujarru (A) kytketään joko käsin (vasemmalla kädellä) tai automaattisella pysäytystoiminnolla. Kytke ketjujarru siirtämällä takapotkusuojusta (B) eteenpäin.

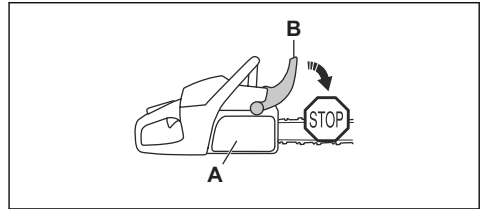

Kytke ketjujarru pois päältä vetämällä takapotkusuojusta taaksepäin.

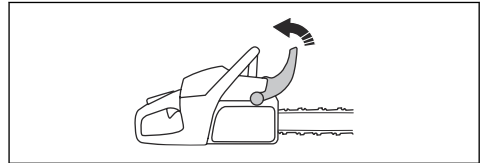

Turvaliipaisimen varmistin

Turvaliipaisimen varmistin estää liipaisimen tahattoman käytön. Jos tartut kahvaan ja painat turvaliipaisimen varmistinta (A), turvaliipaisin (B) vapautuu. Kun irrotat otteen kahvasta, sekä turvaliipaisin että varmistin palautuvat lähtöasentoonsa. Tämä toiminto lukitsee turvaliipaisimen joutokäyntinopeudessa.

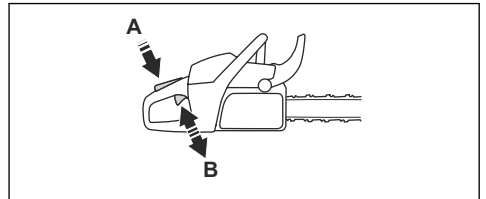

Ketjusieppo

Jos teräketju katkeaa tai irtoaa, se jää ketjusieppoon. Teräketjun oikea kireys ja teräketjun ja terälevyn asianmukainen huolto vähentävät onnettomuusvaaraa.

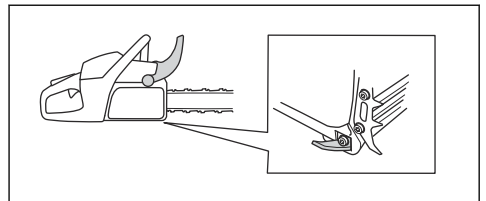

Rystyssuojus

Rystyssuojus suojaa takakahvassa olevaa kättäsi. Rystyssuojus suojaa kättäsi, jos teräketju katkeaa tai irtaoo. Rystyssuojus suojaa kättäsi myös oksilta ja risuilta.

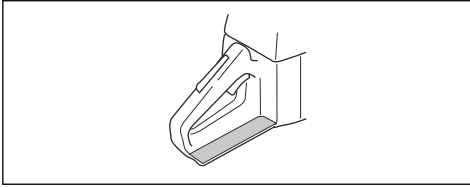

Tärinävaimennus

Tärinävaimennusjärjestelmä vähentää kahvojen tärinää. Laitteen rungon ja kahvaston väliin on sijoitettu tärinävaimennuselementtejä.

Katso laitteesi tärinävaimennusjärjestelmän sijainti kohdasta *Tuotteen kuvaus sivulla 281*.

Käynnistys-/pysäytyskytkin

Moottori sammutetaan käynnistys-/pysäytyskytkimellä.

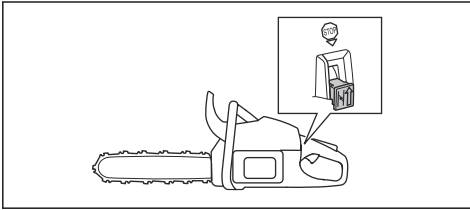

VAROITUS: Käynnistys-/pysäytyskytkin palautuu automaattisesti käynnistysasentoon. Estä tahaton käynnistys irrottamalla sytytystulpan suojus sytytystulpasta asennuksen tai huollon ajaksi.

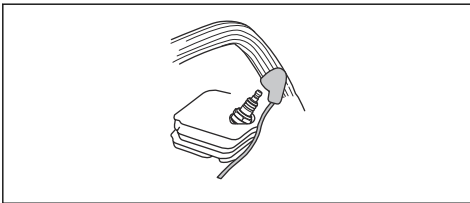

Äänenvaimennin



VAROITUS: Äänenvaimennin kuumentuu huomattavasti käytön aikana ja sen jälkeen, myös joutokäyntinopeudella. Tämä aiheuttaa tulipalon vaaran erityisesti

silloin, kun tuotetta käytetään syttyvien materiaalien ja/tai höyryjen läheisyydessä.



VAROITUS: Älä käytä tuotetta, jos äänenvaimennin puuttuu tai se on viallinen. Viallinen äänenvaimennin suurentaa melutasoa ja tulipalon vaaraa. Pidä palonsammutusvälineet saatavilla. Jos alueella on oltava kipinäsammutusverkko, älä käytä tuotetta ilman kipinäsammutusverkkoa tai rikkinaisen kipinäsammutusverkon kanssa.

Äänenvaimennin pitää äänitason mahdollisimman alhaisena ja ohjaa moottorin pakokaasut käyttäjältä pois päin. Alueilla, joissa on lämmin ja kuiva ilmasto, tulipalon vaara on suuri. Noudata paikallisia määräyksiä ja huolto-ohjeita.

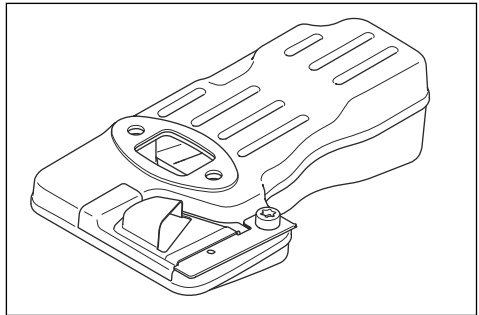

Polttoaineturvallisuus



VAROITUS: Lue seuraavat varoitusohjeet ennen koneen käyttämistä.

- Huolehdi hyvästä ilmanvaihdosta tankkaamisen ja polttoaineen (bensini ja kaksitahtiöljy) sekoittamisen aikana.
- Polttoaine ja polttoainehöyryt ovat erittäin tulenarkoja ja voivat hengitettynä ja ihokosketuksessa aiheuttaa vakavia vahinkoja. Käsittele siksi polttoainetta varovasti ja huolehdi polttoaineen käsittelypaikan hyvästä ilmanvaihdosta.
- Käsittele polttoainetta ja ketjuöljyä varovasti. Muista palo-, räjähdys- ja sisäänhengitysvaarat.
- Älä tupakoi tankattaessa äläkä aseta kuumia esineitä polttoaineen lähelle.
- Pysäytä moottori ja anna sen jäähtyä muutamia minuutteja ennen tankkausta.
- Avaa polttoainesäiliön korkki hitaasti tankkauksen yhteydessä, niin että mahdollinen ylipaine häviää hitaasti.
- Kiristä polttoainesäiliön korkki huolellisesti tankkauksen jälkeen.
- Älä koskaan tankkaa konetta moottorin käydessä.

- Siirrä laite aina ennen käynnistämistä vähintään 3 metrin (10 ft) etäisyydelle polttoaineen lisäämis- ja säilytyspaikalta.

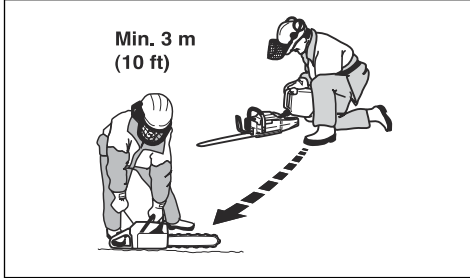

Tankkaamisen jälkeen laitetta ei saa koskaan käynnistää tietyissä tilanteissa:

- Jos laitteen päälle on roiskunut polttoainetta tai teräketjuöljyä. Poista kaikki roiskeet ja anna bensiinin jäännösten haihtua.
- Jos olet läikyttänyt polttoainetta itsesi tai vaatteillesi päälle. Vaihda vaatteet ja pese ne ruumiinosat, jotka ovat olleet kosketuksissa polttoaineeseen. Käytä saippuaa ja vettä.
- Jos laitteesta vuotaa polttoainetta. Tarkasta säännöllisesti, etteivät polttoainesäiliö, säiliön korkki ja polttoaineletkut vuoda.

Turvaohjeet huoltoa varten



VAROITUS: Lue seuraavat varoitusohjeet ennen laitteen huoltamista.

- Tee ainoastaan tässä käyttöohjekirjassa mainitut kunnossapito- ja huoltotyöt. Jätä kaikki muut korjaus- ja huoltotyöt ammattilaisten tehtäväksi.
- Suorita tässä ohjekirjassa annetut turvallisuustarkastukset sekä huolto- ja kunnossapitotyöt säännöllisesti. Säännöllinen huolto pidentää koneen käyttöikää ja pienentää onnettomuusvaaraa. Katso ohjeet kohdasta *Huolto sivulla 302*.
- Jos turvallisuustarkastukset eivät mene läpi konetta huollettuasi, ota yhteyttä huoltoliikkeeseen. Siellä laitteesi huolletaan ja korjataan ammattimaisesti.

Terälaitteiden turvaohjeet



VAROITUS: Lue seuraavat varoitusohjeet ennen koneen käyttämistä.

- Käytä ainoastaan hyväksytyjä terälevyn ja teräketjun yhdistelmiä ja viilausvarusteita. Katso

ohjeet kohdasta *Viilausvarvikkeet ja viilauskulmat sivulla 316*.

- Käytä suojakäsineitä, kun käytät tai huollat teräketjua. Myös liikkumaton teräketju voi aiheuttaa vahinkoja.
- Huolehdi leikkuuhammastuksen oikeasta teroituksesta. Noudata ohjeita ja käytä suositeltua viilanohjainta. Vaurioitunut tai väärin teroitettu teräketju lisää onnettomuusvaaraa.

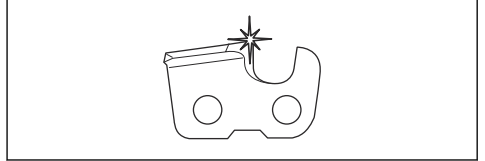

- Pidä syvyyden säätö oikeana. Noudata ohjeita ja käytä suositeltua syvyyden säätöasetusta. Liian suuri syvyyden säätöasetus lisää takapotkun vaaraa.

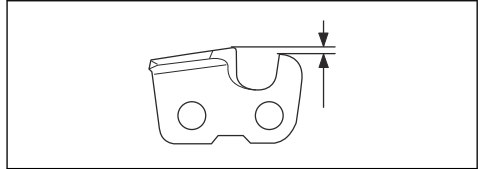

- Varmista, että teräketju on oikein kiristetty. Jos teräketju ei ole kireällä terälevyä vasten, teräketju voi irrota. Teräketjun väärä kireys lisää terälevyn, teräketjun ja ketjun vetopyörän kulumista. Katso *Teräketjun kireyden säätäminen sivulla 310*.

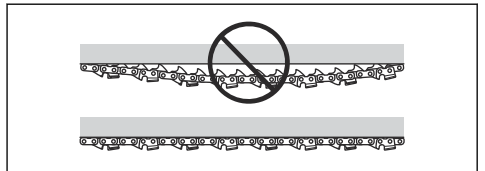

- Huolla terälaitteet säännöllisesti ja voitele ne asianmukaisesti. Jos teräketjua ei ole voideltu kunnolla, terälevyn, teräketjun ja ketjun vetopyörän kulumisvaara kasvaa.

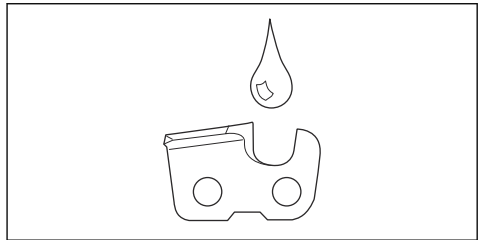

Asentaminen

Johdanto



VAROITUS: Lue ja sisäistä turvallisuutta käsittelevä luku ennen laitteen asentamista.

Terälevyn ja teräketjun asennus

1. Vapauta ketjujarru vetämällä takapotkusuojusta taaksepäin.
2. Irrota laipan mutterit ja kytkinkotelo.

Huomautus: Jos kytkinkotelon irrottaminen on vaikeaa, kiristä terämutteri, kytke ketjujarru ja vapauta se. Jos vapautus onnistuu, kuuluu napsahdus.

3. Kiinnitä terälevy terälevyn pulteilla. Siirrä terälevy takimmaiseen mahdolliseen asentoon.
4. Asenna teräketju asianmukaisesti vetopyörän ympärille ja aseta se terälevyn ohjausuraan.



VAROITUS: Käytä aina suojakäsineitä, kun asennat teräketjua.

5. Varmista, että leikkuuterän yläosan teräsarmät osoittavat eteenpäin.

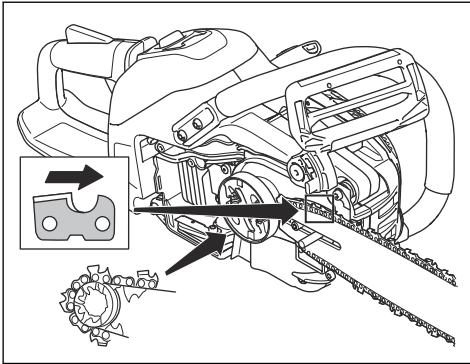

6. Kohdista terälevyn reikä ketjun kiristyspulttiin ja asenna kytkinkotelo.

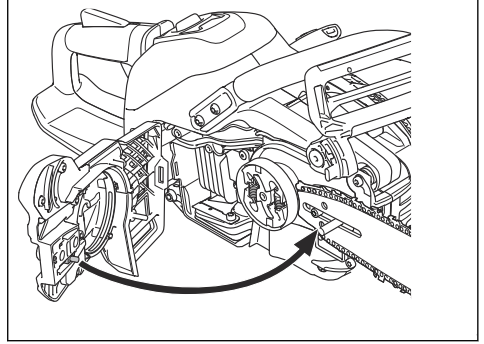

7. Kiristä laipan mutteri sormitiukkuuteen.
8. Kiristä teräketju. Katso kohdasta *Teräketjun kireyden säätäminen sivulla 310*.
9. Kiristä terämutterit.

Huomautus: Joissakin malleissa on vain yksi terämutteri.

Husqvarna Connectivity -laite

Liitettävyys

Tuotteessa on liitettävyysvalmius ja paikka Husqvarna® Connectivity -laitteen asennusta varten. Kun Husqvarna® Connectivity -laite on asennettu, tuotteessa on langaton Bluetooth®-yhteys ja se on mahdollista yhdistää Husqvarna Fleet Services™ -palvelun kautta mobiililaitteisiin. Palvelussa tarjooa lisätoimintoja.

Asennus: Husqvarna connectivity device

Asenna Husqvarna connectivity device seuraavien vaiheiden mukaan. Lisätietoa tuotteesta Husqvarna connectivity device on kohdassa www.husqvarna.com.

1. Irrota ruuvi ja avaa muovisuojus.

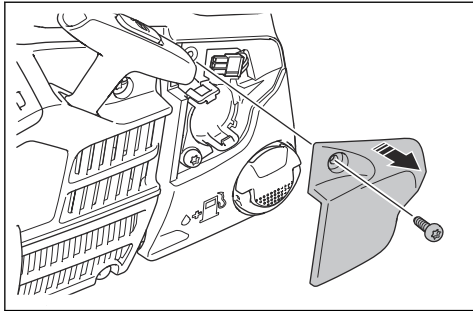

2. Irrota liitin.

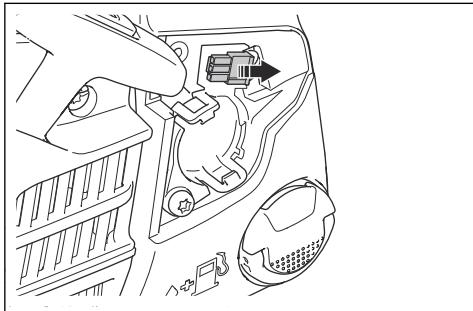

3. Asenna Husqvarna connectivity device.

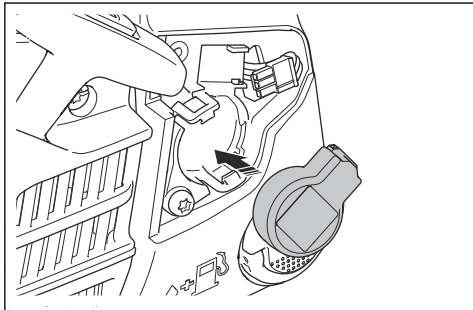

4. Asenna liitin osaan Husqvarna connectivity device.

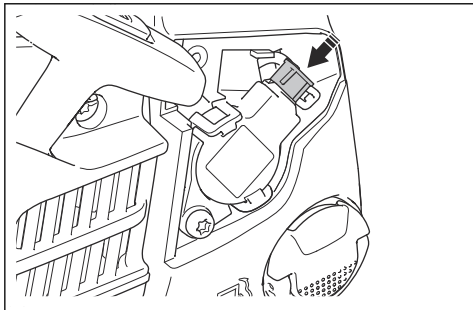

5. Asenna muovisuojaus ja kiristä sen ruuvi.

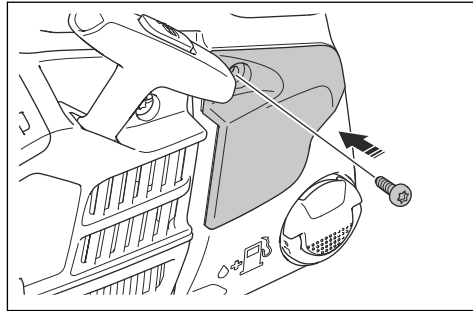

Husqvarna Fleet Services™

Husqvarna Fleet Services™ on pilvipalvelu, joka tarjoaa kaupallisen laitekannan kalustovastaavalle yleiskuvan kaikista tuotteista. Kalustosta vastaavat henkilöt voivat saada tuotetta koskevia tietoja myös etäyhteyden avulla. Lue lisää Husqvarna Fleet Services™ -palvelusta osoitteessa www.husqvarna.com.

Husqvarna Connect

Husqvarna Connect on ilmainen mobiililaitesovellus. Husqvarna Connect -sovelluksella saat lisätoimintoja Husqvarna-laitteeseen.

- Enemmän tuotetietoja.
- Tietoja koneen osista ja huolto-ohjeita.

Husqvarna Connect -käytön aloittaminen

1. Lataa Husqvarna Connect -sovellus mobiililaitteeseesi.
2. Rekisteröi Husqvarna Connect -sovelluksessa.
3. Liitä ja rekisteröi laite Husqvarna Connect -sovelluksen ohjeiden mukaan.

Huomautus: Husqvarna Connect -sovellus ei ole ladattavissa kaikilla markkina-alueilla. Lisätietoja saat huoltoliikkeestä.

Käyttö

Johdanto



VAROITUS: Lue ja sisäistä turvallisuutta käsittelevä luku ennen laitteen käyttöä.

Laitteen toiminnan tarkistaminen

1. Tarkista, että ketjujarru toimii oikein ja että se on ehjä.
2. Varmista, että rystyssuojus ei ole vaurioitunut.
3. Tarkista, että turvaliipaisimen varmistin toimii oikein ja että se on ehjä.
4. Tarkista, että käynnistys-/pysäytyskytkin toimii oikein ja että se on ehjä.
5. Varmista, ettei kahvoissa ole öljyä.
6. Tarkista, että tärinänvaimennusjärjestelmä toimii oikein ja että se on ehjä.
7. Tarkista, että äänenvaimennin on kiinnitetty oikein ja että se on ehjä.
8. Tarkista, että kaikki laitteen osat on kiinnitetty oikein ja että ne ovat ehjät ja paikallaan.
9. Varmista, että ketjusieppo on kiinnitetty oikein.
10. Tarkista teräketjun kireys päivittäin.

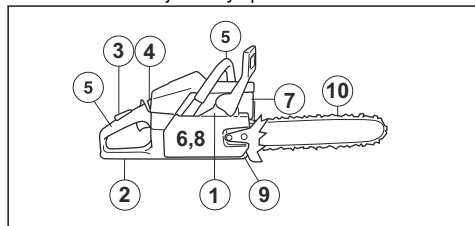

Polttoaine

Tässä laitteessa on kaksitahtimoottori.



HUOMAUTUS: Vääräntyyppinen polttoaine voi vaurioittaa moottoria. Käytä bensiiniä ja kaksitahtiöljyn seosta.

Valmis polttoainesekoitus

- Käytä valmiiksi sekoitettua Husqvarna-alkylaattibensiiniä, sillä se takaa parhaan suorituskyvyn ja pidentää moottorin käyttöikää. Tällainen polttoaine sisältää tavallista polttoainetta vähemmän haitallisia kemikaaleja, mikä vähentää haitallisia pakokaasuja. Tällaisesta polttoaineesta jää vähemmän karstaa polton jälkeen, jolloin moottorin osat pysyvät puhtaampina.

Polttoaineen sekoittaminen

Bensiini

- Käytä korkealaatuista lyijytöntä bensiiniä, jossa on enintään 10 % etanolia-



HUOMAUTUS: Älä käytä bensiiniä, jonka oktaaniluku on pienempi kuin 90 RON / 87 AKI. Jos oktaaniluku on pienempi, moottori voi alkaa nakuttaa, mikä vaurioittaa moottoria.

Kaksitahtiöljy

- Käytä Husqvarna-kaksitahtiöljyä, sillä se takaa parhaat tulokset ja suorituskyvyn.
- Jos Husqvarna-kaksitahtiöljyä ei ole saatavilla, voidaan käyttää jotakin muuta ilmajäähdytteisille moottoreille tarkoitettua korkealaatuista kaksitahtiöljyä. Kysy huoltoliikkeestä ohjeita oikean öljyn valintaan.



HUOMAUTUS: Älä käytä vesijäähdytteisille ulkolaitamoottoreille tarkoitettua kaksitahtiöljyä. Älä käytä nelitahtimoottoreille tarkoitettua öljyä.

Bensiinin ja kaksitahtiöljyn sekoitus

Bensiini, litraa	Kaksitahtiöljy, litraa
	2 % (50:1)
5	0,10
10	0,20
15	0,30
20	0,40



HUOMAUTUS: Kun polttoainetta sekoitetaan pieniä määriä, pienikin mittausvirhe voi vaikuttaa sekoitussuhteeseen suuresti. Mittaa öljymäärä huolellisesti ja varmista, että seoksen suhde on oikea.

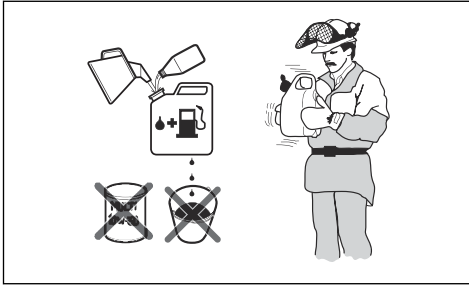

1. Lisää puhtaaseen polttoainesäiliöön puolet bensiinin kokonaismäärästä.
2. Lisää koko öljymäärä.
3. Ravista polttoaineseosta.
4. Lisää loput bensiinistä säiliöön.
5. Ravista polttoaineseosta huolellisesti.



HUOMAUTUS: Sekoita korkeintaan yhden kuukauden polttoainetta kerrallaan.

Polttoainesäiliön täyttö



VAROITUS: Noudata seuraavia turvallisuustoimenpiteitä.

1. Sammuta moottori ja anna sen jäähtyä.
2. Pyyhi polttoainesäiliön korkin ympäristö puhtaaksi.

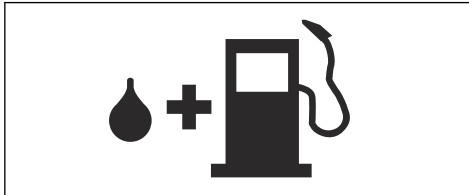

3. Ravista kannua ja varmista, että polttoaine on sekoittunut kokonaan.
4. Vapauta polttoainesäiliöstä painetta avaamalla polttoainesäiliön korkki hitaasti.
5. Täytä polttoainesäiliö.



HUOMAUTUS: Varmista, että polttoainesäiliössä ei ole liikaa polttoainetta. Polttoaine laajenee lämmitessään.

6. Kiristä polttoainesäiliön korkki tiukasti.
7. Puhdista polttoaineroisheet laitteen päältä ja ympäriltä.
8. Siirrä laite vähintään 3 metrin päähän polttoaineen lisäämis- ja säilytyspaikalta ennen käynnistämistä.

Huomautus: Laitteen polttoainesäiliön paikka kerrotaan kohdassa *Tuotteen kuvaus sivulla 281*.

Sisäänajo

- Älä käytä konetta täydellä kaasulla ilman kuormaa pitkiä aikoja ensimmäisten 10 käyttötunnin aikana.

Oikean ketjuöljyn käyttö



VAROITUS: Älä käytä jätteöljyä, sillä se on haitallista sekä itsellesi että ympäristölle. Lisäksi jätteöljy vaurioittaa öljypumppua, terälevyä ja teräketjua.



VAROITUS: Teräketju saattaa katketa, jos terävarustuksen voitelu ei ole riittävää. Vakavan vahingon tai kuoleman vaara laitteen käyttäjälle.



VAROITUS: Laitteessa on toiminto, joka antaa polttoaineen loppua ennen teräketjuöljyä. Jotta tämä toiminto toimisi oikein, käytä oikeaa teräketjuöljyä. Kysy lisätietoja ketjuöljyn valinnasta huoltoiliikkeestä.

- Käytä Husqvarna-teräketjuöljyä, sillä se pidentää teräketjun käyttöikää ja estää negatiiviset ympäristövaikutukset. Jos Husqvarna-ketjuöljyä ei ole saatavilla, suosittelemme käyttämään tavallista teräketjuöljyä.
- Käytä teräketjuun hyvin tarttuvaa teräketjuöljyä.
- Käytä öljyä, jonka viskositeetti on ilman lämpötilaan sopiva.



HUOMAUTUS: Jos öljy on liian ohutta, se loppuu ennen polttoainetta. Lämpötilan ollessa alle 0 °C (32 °F) jotkin teräketjuöljyt paksuuntuvat liikaa, mikä voi vaurioittaa öljypumpun osia.

- Käytä suositeltua terävarustusta. Katso *Tarvikkeet sivulla 316*.
- Poista teräketjuöljysäiliön korkki.
- Lisää teräketjuöljysäiliöön öljyä.
- Aseta korkki takaisin paikalleen huolellisesti.



Huomautus: Laitteen teräketjuöljysäiliön paikka kerrotaan kohdassa *Tuotteen kuvaus sivulla 281*.

Tietoa takapotkusta



VAROITUS: Takapotku voi aiheuttaa käyttäjälle tai sivullisille vakavia vahinkoja tai kuoleman. Vaaran pienentämiseksi sinun on tunnettava takapotkun syyt ja keinot niiden ehkäisemiseksi.

Takapotku tapahtuu silloin, kun terälevyn takapotkusektori osuu johonkin. Takapotku voi olla salamannopea ja hyvin voimakas, jolloin laite paiskautuu käyttäjän suuntaan.

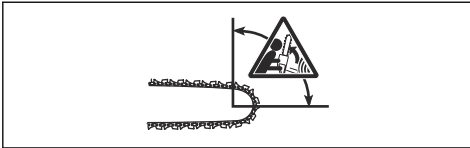

Takapotku suuntautuu aina terälevyn terätason suuntaan. Yleensä laite paiskautuu käyttäjää vasten, mutta se voi lennähtää myös toiseen suuntaan. Liikkeen suunta riippuu siitä, miten laitetta käytetään takapotkun sattuessa.

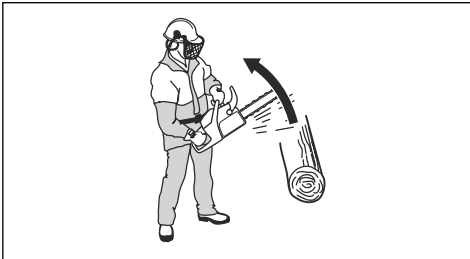

Pienempi terälevyn kärki tarkoittaa vähemmän voimakasta takapotkua.

Voit vähentää takapotkun vaikutuksia käyttämällä vähäisen takapotkun teräketjua. Älä anna takapotkusektorin osua mihinkään.



VAROITUS: Mikään saha ei voi estää takapotkua täysin. Noudata aina ohjeita.

Yleisiä kysymyksiä takapotkusta

- **Voinko kytkeä ketjujarrun aina käsin takapotkun yhteydessä?**

Ei. Takapotkusuojuksen työntäminen eteenpäin edellyttää jonkin verran voimaa. Jos et käytä riittävästi voimaa, ketjujarru ei kytkeydy. Sinun on myös pidettävä laitteesta kiinni kaksin käsin työskentelyn aikana. Jos takapotku tapahtuu,

ketjujarru ei välttämättä pysäytä teräketjua ennen kuin se osuu sinuun. Joissakin asennoissa et edes pysty koskemaan takapotkusuojukseen ketjujarrun kytkemistä varten.

- **Kytkekö automaattinen pysäytystoiminto aina ketjujarrun takapotkun yhteydessä?**

Ei. Ketjujarrun on ensinnäkin toimittava oikein. Katso ketjujarrun tarkistusta koskevat ohjeet kohdassa *Laitteen turvalaitteiden huolto ja tarkistukset sivulla 303*. Suosittelemme tämän tarkistuksen tekemistä aina ennen laitteen käyttöä. Takapotkun on lisäksi oltava riittävän voimakas, jotta se kytkee ketjujarrun. Jos ketjujarru on liian herkkä, se voi kytkeytyä rajussa käytössä.

- **Suojaako ketjujarru aina takapotkun aiheuttamilta vahingoilta?**

Ei. Jotta ketjujarru suojaisi, sen on toimittava oikein. Ketjujarrun on lisäksi oltava kytkettynä takapotkun sattuessa, jotta se pysäyttää teräketjun. Jos olet terälevyn lähellä, ketjujarru ei välttämättä ehdi pysäyttämään teräketjua ennen kuin se osuu sinuun.



VAROITUS: Ainoastaan oma toimintasi ja oikeat työskentelytekniikat voivat estää takapotkuja.

Toimet ennen tuotteen käynnistämistä



VAROITUS: Tapaturmien vaaran vähentämiseksi ketjujarrun on oltava kytkettynä, kun moottorisaha käynnistetään.

1. Kytke ketjujarru siirtämällä takapotkusuojusta eteenpäin.

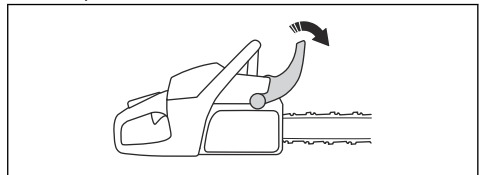

2. Vedä käynnistys-/pysäytyskytkin (A) ulos ja aseta se käynnistysasentoon.

3. Paina polttoaine ilmauspumppua (B) noin kuusi kertaa tai kunnes polttoainetta menee pumppuun. Polttoaine ilmauspumppua ei tarvitse täyttää kokonaan.

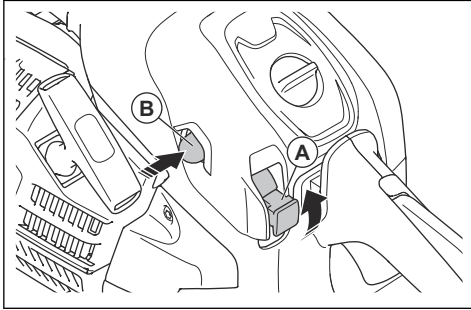

4. Kohdassa *Laitteen käynnistäminen sivulla 295* on lisätietoja.

Laitteen käynnistäminen



VAROITUS: Pidä jalat tukevassa asennossa tuotetta käynnistäessäsi.



VAROITUS: Jos teräketju pyörii joutokäyntinopeudella, älä käytä tuotetta, vaan ota yhteyttä huoltoliikkeeseen.

1. Laske tuote maahan.
2. Aseta vasen käsi etukahvalle.
3. Aseta oikea jalkaterä takakahvan jalkatukeen.
4. Vedä käynnistysnarun kahvaa hitaasti oikealla kädelläsi, kunnes tunnet vastusta.



VAROITUS: Älä kiedo käynnistysnarua kätesi ympärille.

5. Vedä käynnistysnarun kahvasta nopeasti ja voimakkaasti, kunnes moottori käynnistyy.

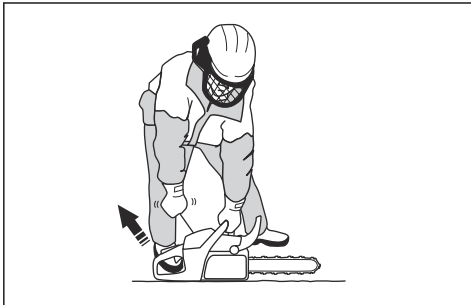

HUOMAUTUS: Älä vedä käynnistysnarua loppuun asti, äläkä päästä irti käynnistysnarun kahvasta. Se voi vaurioittaa laitetta.

6. Vapauta turvaliipaisimen varmistin nopeasti, niin tuote asettuu joutokäyntinopeudelle.

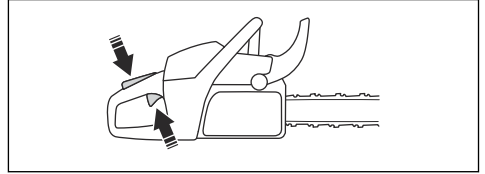

7. Vapauta ketjujarru vetämällä takapotkusuojusta taaksepäin.

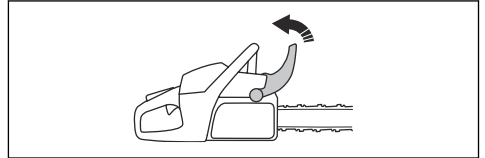

8. Käytä tuotetta.

Laitteen pysäyttäminen

1. Sammuta moottori painamalla käynnistys-/pysäytyskytkin alas.

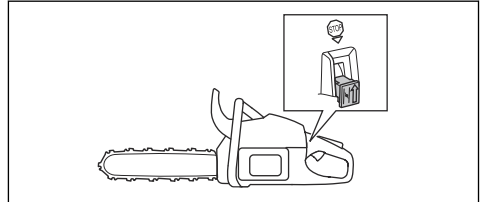

Vetävä teräketju ja työntävä teräketju

Laitteella voi sahata puuta kahdessa eri asennossa.

- Vetävällä teräketjulla sahaaminen tarkoittaa sahaamista terälevyn alaosalla. Teräketju vetää puun läpi sahattaessa. Tässä asennossa saha ja takapotkusektorin asento pysyvät paremmin hallinnassa.

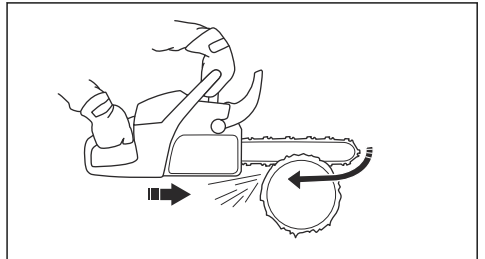

- Työntävällä teräketjulla sahaaminen tarkoittaa sahaamista terälevyn yläosalla. Teräketju työntää sahaa käyttäjän suuntaan.

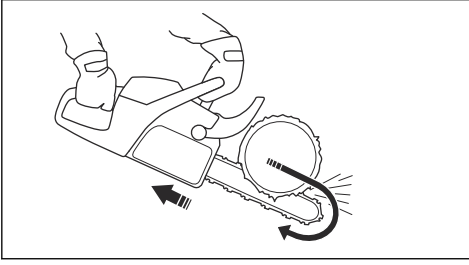

VAROITUS: Jos teräketju jää kiinni runkoon, moottorisaha voi työntyä sinua kohti. Pidä sahasta tiukasti kiinni ja varmista, että terälevyn takapotkusektori ei koske puuta, jotta takapotkua ei synny.

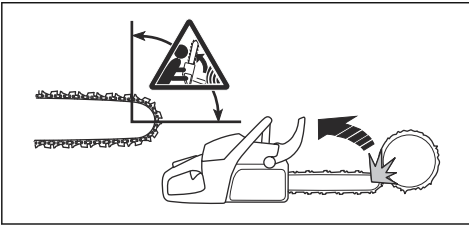

Katkontatekniikan käyttäminen



VAROITUS: Sahaa täydellä kaasulla ja laske nopeus joutokäyntiin jokaisen sahausksen jälkeen.



HUOMAUTUS: Jos moottori käy liian pitkään täydellä teholla ilman kuormitusta, moottori saattaa vahingoittua.

1. Aseta puunrunko sahapukille tai juoksuuttimelle.

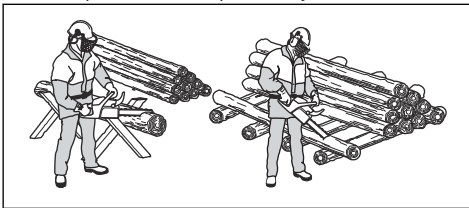

VAROITUS: Älä sahaa pinottuja puunrunkoja. Tämä lisää takapotkun vaaraa ja saattaa johtaa vakaviin vahinkoihin tai kuolemaan.

2. Siirrä katkaistut kappaleet pois, jotta työalue pysyy turvallisena.



VAROITUS: Sahausalueella olevat katkaistut kappaleet saattavat aiheuttaa takapotkun vaaran ja suistaa sinut tasapainosta.

Kuorituen käyttö

1. Paina kuorituki puun runkoa vasten.
2. Käytä täyttä kaasua ja kierrä laitetta. Pidä kuorituki runkoa vasten. Tämä menettely helpottaa tarvittavan voiman kohdistamiseen runkoa katkaistaessa.

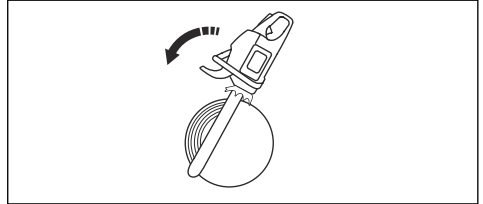

Puunrunгон sahaaminen maassa

1. Sahaa puunrunko poikki vetävällä ketjulla. Käytä laitetta täydellä kaasulla mutta varaudu äkillisiin vahinkoihin.

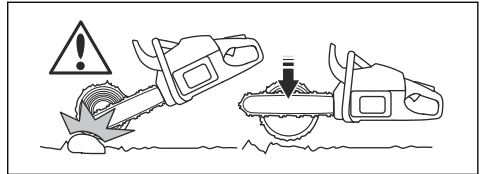

VAROITUS: Varmista, ettei teräketju pääse osumaan maahan sahausksen päätteeksi.

2. Sahaa noin $\frac{3}{4}$ puunrunгон läpimitasta ja lopeta. Pyöräytä puunrunkoa ja sahaa vastakkaiselta puolelta.

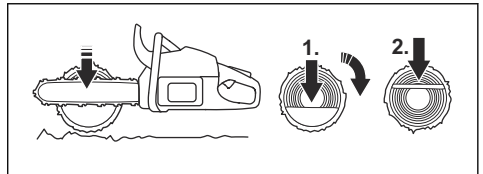

Puunrunгон sahaaminen toisen pään ollessa tuettuna



VAROITUS: Varmista, ettei puunrunko halkea sahaamisen aikana. Noudata alla annettuja ohjeita.

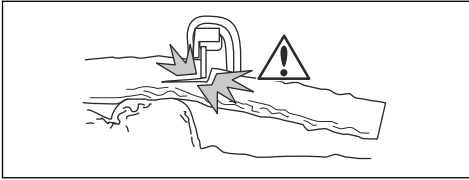

1. Sahaa puunrunkoa työntävällä ketjulla noin $\frac{1}{3}$ puunrunгон läpimitasta.
2. Sahaa puunrunkoa vetävällä ketjulla, kunnes sahaukset kohtaavat.

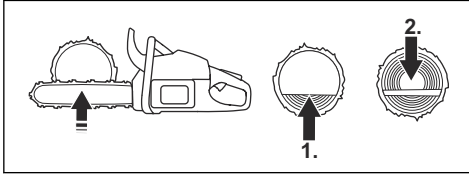

Puunrunгон sahaaminen molempien päiden ollessa tuettuina



VAROITUS: Varmista, ettei teräketju joutu puristuksiin puunrunkoon sahaamisen aikana. Noudata alla annettuja ohjeita.

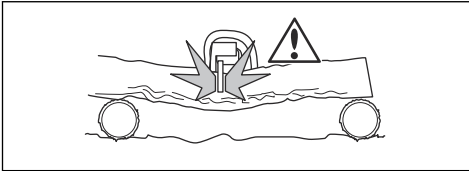

1. Sahaa puunrunkoa vetävällä ketjulla noin $\frac{1}{3}$ puunrunгон läpimitasta.
2. Viimeistele sahaus sahaamalla jäljelle jäänyttä rungonosaa työntävällä ketjulla.

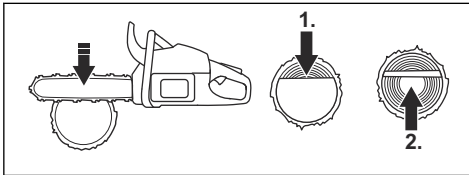

VAROITUS: Pysäytä moottori, jos teräketju jää kiinni runkoon. Avaa sahausuraa vääntöraudalla ja irrota laite. Älä yritä nykäistä laitetta irti käsin. Laitteen äkillinen irtoaminen saattaa aiheuttaa vahinkoja.

Karsintatekniikan käyttäminen

Huomautus: Käytä paksujen oksien sahaamiseen katkontatekniikkaa. Katso *Katkontatekniikan käyttäminen* sivulla 296.



VAROITUS: Karsintatekniikan käyttöön liittyy suuri onnettomuusvaara. Lisätietoja takapotkun estämisestä on kohdassa *Tietoa takapotkusta* sivulla 294.



VAROITUS: Sahaa oksat yksi kerrallaan. Ole varovainen pieniä oksia katkoessasi äläkä sahaa pensaita tai monia pikkuoksia samalla kertaa. Pienet oksat voivat tarttua kiinni teräketjuun ja estää laitteen turvallisen käytön.

Huomautus: Katko oksat tarvittaessa osissa.

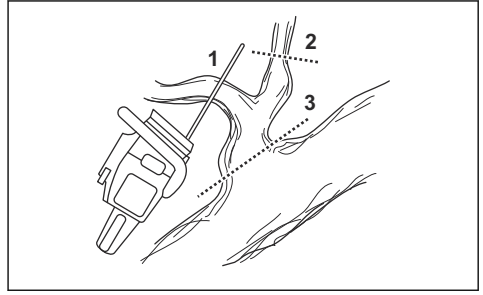

1. Poista oksat rungon oikealta puolelta.
 - a) Pidä terälevy aina rungon oikealla puolella ja pidä laitteen runko puunrunkkoa vasten.
 - b) Valitse oksan jännitystä vastaava sahaustekniikka.

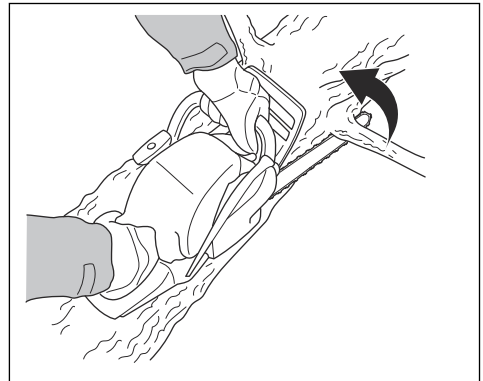



VAROITUS: Jos olet epävarma siitä, miten oksa leikataan, kysy ennen työn jatkamista neuvoa pätevältä moottorisahan käyttäjältä.

- Poista oksat rungon yläosasta.
 - Pidä laite puunrunkoa vasten ja anna terälevyn liikkua runkoa pitkin.
 - Sahaa työntävällä teräketjulla.

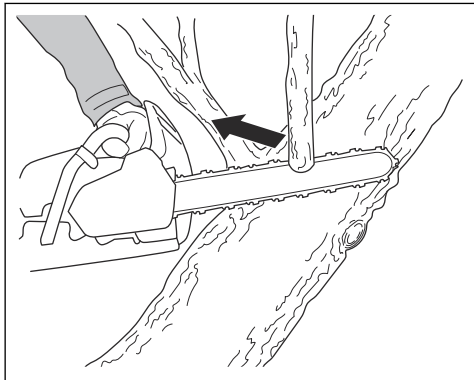

- Poista oksat rungon vasemmalta puolelta.
 - Valitse oksan jännitystä vastaava sahaustekniikka.

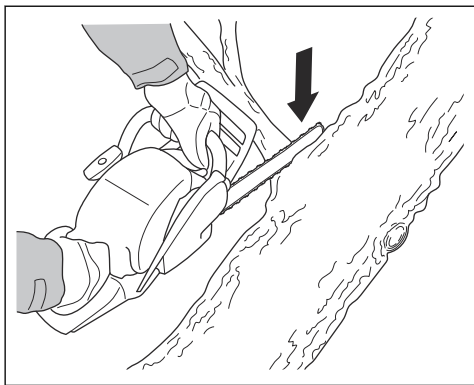

VAROITUS: Jos olet epävarma siitä, miten oksa leikataan, kysy ennen työn jatkamista neuvoa pätevältä moottorisahan käyttäjältä.

Katso jännityksessä olevien oksien sahausohjeet kohdasta *Jännityksessä olevien puiden ja oksien sahaus sivulla 301.*

Puunkaatotekniikan käyttäminen



VAROITUS: Puun kaataminen edellyttää aikaisempaa kokemusta. Jos mahdollista, osallistu moottorisahan käyttökoulutukseen. Kysy lisätietoja kokeneelta käyttäjältä.

Turvallisen välimatkan säilyttäminen

- Varmista, että sivulliset pysyvät turvallisen välimatkan eli vähintään 2,5 puun mitan päässä.

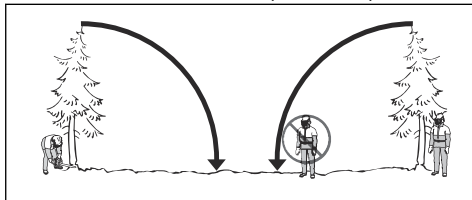

- Varmista vielä ennen kaatoa ja sen aikana, että tällä vaaravyöhykkeellä ei ole ketään.

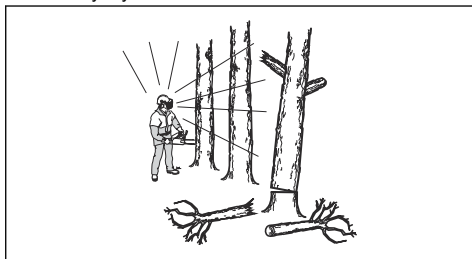

Kaatosuunnan laskeminen

- Selvitä, mihin suuntaan puun tulee kaatua. Tavoitteena on kaataa puu sellaiseen paikkaan, jossa pystyt helposti karsimaan puun ja sahaamaan sen osiin. On ehdottoman tärkeää, että seisot tukevassa asennossa ja pystyt liikkumaan turvallisesti.
- Selvitä puun luonnollinen kaatosuunta. Huomioi esimerkiksi puun kallistuminen tai taipuminen, tuulen suunta, oksien sijainti ja lumen paino.
- Tarkista, onko puun ympärillä muiden puiden, voimalinjojen, teiden ja/tai talojen kaltaisia esteitä.
- Tarkista, onko rungossa vaurioita tai lahoja kohtia.



VAROITUS: Jos puun kaataminen sen luonnolliseen kaatosuuntaan on vaarallista tai mahdotonta, kaada puu toiseen suuntaan.



VAROITUS: Rungon lahot kohdat saattavat aiheuttaa puun kaatumisen jo ennen sahaamisen päättymistä.

5. Varmista, että puussa ei ole vahingoittuneita tai kuolleita oksia, jotka saattavat katketa ja osua sinuun kaatamisen aikana.
6. Älä anna puun kaatua toista pystyssä olevaa puuta päin. Juuttuneen puun irrottaminen on erittäin vaarallista, ja siihen liittyy suuri onnettomuusvaara. Katso *Juuttuneen puun irrottaminen sivulla 301*.

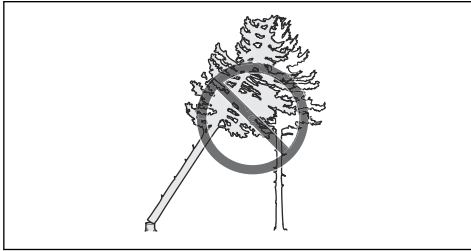

VAROITUS: Nosta kuulosuojaimet pois korviltasi heti sahaamisen jälkeen kriittisen kaatovaiheen aikana, jotta kuulet äänet ja varoitukset.

Alaoksien karsinta ja perääntymistä

Katkaise kaikki oksat hartialinjan korkeudelta ja sen alapuolelta.

1. Sahaa vetävällä teräketjulla ylhäältä alaspäin. Varmista, että puu on laitteen ja kehosi välissä.

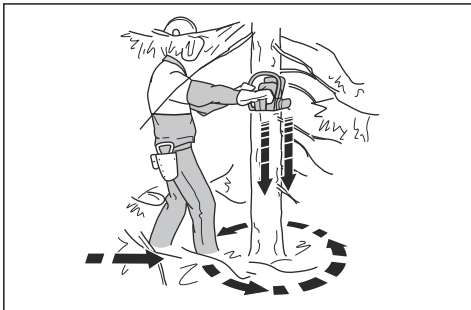

2. Raivaa puun ympärillä työskentelyalueella oleva aluskasvillisuus pois. Poista työskentelyalueelta kaikki irti sahattu materiaali.
 3. Tarkista, onko alueella kiven, oksien ja kuoppien kaltaisia esteitä. Sinulla on oltava esteetön perääntymistä, kun puu alkaa kaatua. Perääntymistä on tehtävä noin 135 astetta takaviistoon puun suunniteltuun kaatosuuntaan nähden.
1. Vaara-alue
 2. Perääntymistä
 3. Kaatosuunta

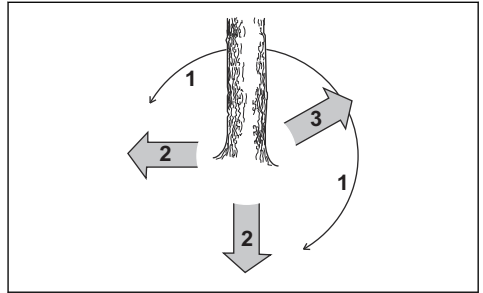

Puun kaataminen

Husqvarna suosittelee tekemään puuta kaadettaessa kaatolovia ja käyttämään pitokulmamenetelmää. Pitokulmamenetelmä auttaa tekemään oikeanlaisen pitopuun ja ohjaamaan kaatosuuntaa.



VAROITUS: Älä kaada puuta, joiden läpimitta on yli kaksi kertaa terälevyn pituutta suurempi. Tällaiseen työhön vaaditaan erityiskoulutus.

Pitopuu

Tärkein toimenpide puun kaatamisessa on oikeanlaisen pitopuun tekeminen. Kun pitopuu on oikeanlainen, voit ohjata kaatosuuntaa ja varmistaa kaadon turvallisuuden.

Pitopuun paksuuden on oltava tasainen ja vähintään 10 % puun läpimitasta.



VAROITUS: Jos pitopuu on virheellinen tai liian ohut, kaatosuuntaa ei voi ohjata.

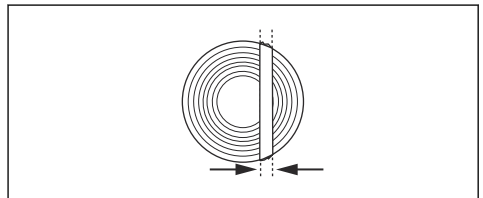

Kaatolovien sahaaminen

1. Tee kaatolovet niin, että niiden syvyys on $\frac{1}{4}$ puun halkaisijasta. Ylä- ja alakaatoloven välisen kulman on oltava 45° – 70° .

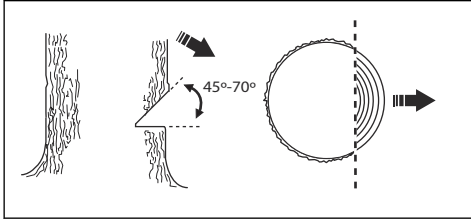

- a) Tee ylempi kaatolovi. Kohdista laitteessa oleva kaatosuuntamerkki (1) puun kaatosuuntaan (2). Pysy laitteen takana siten, että puu on vasemmalla puolellasi. Sahaa vetävällä ketjulla.
- b) Tee alempi kaatolovi. Varmista, että alemman kaatoloven päätepiste on kohdakkain ylemmän kaatoloven päätepisteen kanssa.

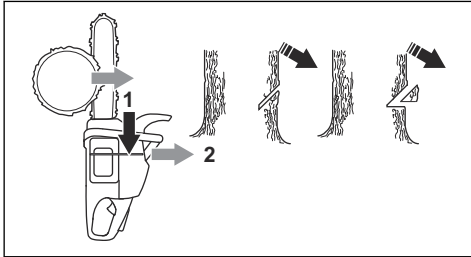

2. Varmista, että alempi kaatolovi on vaakatasossa ja 90 asteen kulmassa kaatosuuntaan nähden.

Pitokulmamenetelmän käyttäminen

Kaatosahaus on tehtävä hieman kaatoloven yläpuolelta.

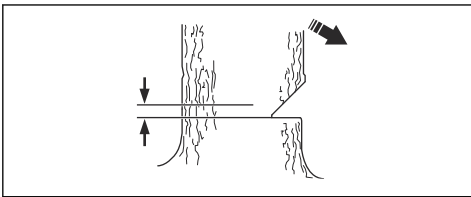

VAROITUS: Ole varovainen, kun sahaat terälevyn kärjellä. Aloita sahaaminen tekemällä puunrunkoon pistosahaus terälevyn kärjen alaosalla.

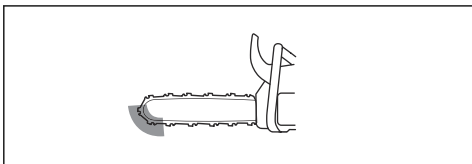

1. Jos tehokas sahauspituus on puun läpimittaa suurempi, tee seuraavat vaiheet (a–d).

- a) Viimeistele pitopuun leveys tekemällä pistosahaus suoraan puunrunkoon.

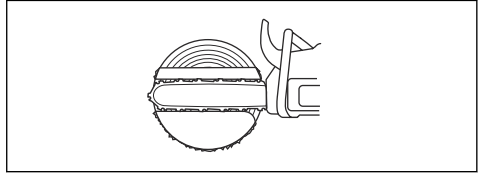

- b) Sahaa vetävällä ketjulla, kunnes jäljellä on noin $\frac{1}{3}$ puunrungosta.
- c) Vedä terälevy 5 – 10 cm / 2 – 4 tuumaa taaksepäin.
- d) Sahaa jäljelle jäänyttä osaa ja viimeistele pitokulma, jonka leveys on 5 – 10 cm / 2 – 4 tuumaa.

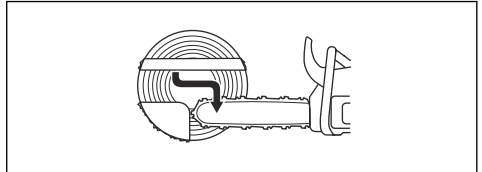

2. Jos tehokas sahauspituus on puun läpimittaa pienempi, tee seuraavat vaiheet (a–d).

- a) Tee pistosahaus suoraan puunrunkoon. Pistosahauksen pituuden oltava $\frac{3}{5}$ puun läpimitasta.
- b) Sahaa jäljelle jäänyttä osaa vetävällä teräketjulla.

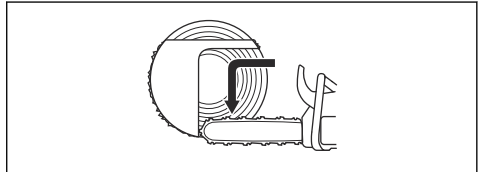

- c) Viimeistele pitopuu sahaamalla puunrunkoa suoraan puun toiselta puolelta.
- d) Viimeistele pitokulma sahaamalla työntävällä teräketjulla, kunnes jäljellä on $\frac{1}{3}$ rungosta.

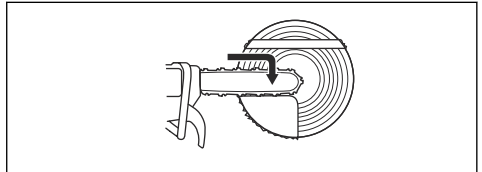

3. Aseta kaatokiila sahausuraan suoraan takaa.

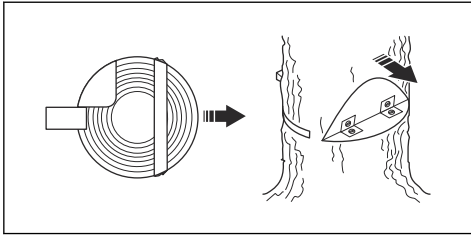

4. Kaada puu sahaamalla kulma irti.

Huomaus: Jos puu ei kaadu, lyö kiilaa, kunnes näin tapahtuu.

5. Kun puu alkaa kaatua, siirry pois puun luota pääääntymistietä pitkin. Siirry vähintään 5 metrin / 15 jalan etäisyydelle puusta.

Juuttuneen puun irrottaminen



VAROITUS: Juuttuneen puun irrottaminen on erittäin vaarallista, ja siihen liittyy suuri onnettomuusvaara. Pysy poissa vaara-alueelta äläkä yritä kaataa juuttunutta puuta.

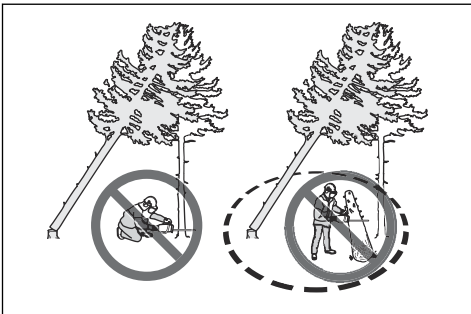

Turvallisin tapa on käyttää yhtä seuraavista vinsseistä:

- Traktoriin asennettu

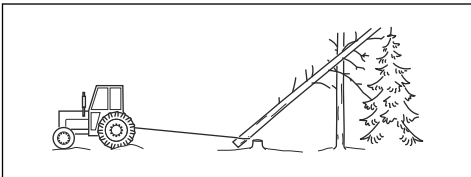

- Siirrettävä

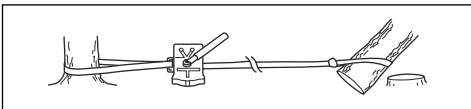

Jännityksessä olevien puiden ja oksien sahaus

1. Selvität, kumpi puun tai oksan puoli on jännityksessä.
2. Selvität, missä katkaisupiste on.

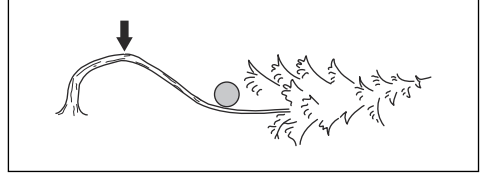

3. Selvität, mikä on turvallisin keino vapauttaa jännitys.

Huomaus: Joissakin tilanteissa ainoa turvallinen keino on käyttää vinssiä laitteen sijaan.

4. Pysy sellaisessa paikassa, että puu tai oksa ei pääse osumaan sinuun jännityksen vapautuessa.

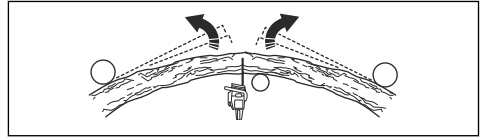

5. Sahaa niin syväälle ja tee niin monta sahausviiltoa, että jännitys vapautuu. Sahaa katkaisupisteen kohdalta tai läheltä sitä. Katkaise puu tai oksa katkaisupisteestä.

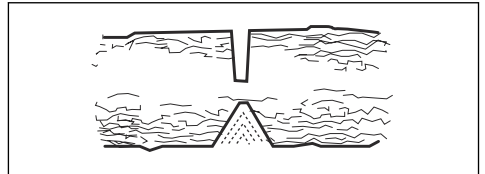

VAROITUS: Älä koskaan sahaa jännityksessä olevaa puuta tai oksaa kokonaan poikki.



VAROITUS: Ole varovainen jännityksessä olevaa puuta sahatessasi. Puu saattaa liikahtaa äkillisesti ennen tai jälkeen sen sahaamista. Voit saada vakavia vahinkoja, jos olet väärässä paikassa tai olet sahanut väärin.

6. Jos sinun on sahattava puu/oksa poikki, tee kaksi tai kolme 5 cm:n (2 tuuman) syvyistä sahausviiltoa 2,5 cm:n (tuuman) päähän toisistaan.

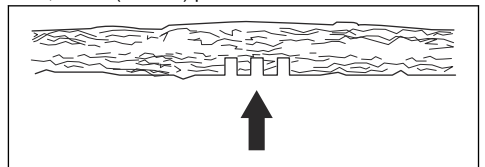

7. Jatka sahaamista syvemmälle puuhun, kunnes puu/oksa vääntyy ja jännitys vapautuu.

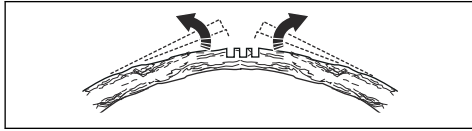

8. Kun jännitys on vapautunut, saha puu/oksa poikki vääntymän vastakkaiselta puolelta.

Huolto

Johdanto



VAROITUS: Lue ja sisäistä turvallisuutta käsittelevä luku ennen laitteen huoltamista.

Huoltokaavio

Päivittäiset toimenpiteet	Viikoittaiset toimenpiteet	Kuukausittaiset toimenpiteet
Puhdista laitteen ulkoiset osat ja varmista, että kahvoissa ei ole öljyä.	Puhdista jäähdytysjärjestelmä. Katso kohta <i>Jäähdytysjärjestelmän puhdistus sivulla 312.</i>	Tarkista jarrupanta. Katso kohta <i>Jarrupannan tarkistaminen sivulla 303.</i>
Tarkista turvaliipaisin ja sen varmistin. Katso kohta <i>Turvaliipaisimen ja turvaliipaisimen varmistimen tarkistaminen sivulla 304.</i>	Tarkista käynnistin, käynnistysnaru ja palautusjousi.	Tarkista kytkinkeskiö, kytkinrumpu ja kytkinjousi.
Varmista, ettei tärinänvaimennuselementeissä ole vaurioita.	Voitele neulalaakeri. Katso kohta <i>Neulalaakerin voitelu sivulla 311.</i>	Puhdista sytytystulppa. Katso kohta <i>Sytytystulpan tarkistus sivulla 307.</i>
Puhdista ja tarkista ketjujarru. Katso kohta <i>Takapotkusuojauksen ja ketjujarrun aktivoitumisen tarkistaminen sivulla 303.</i>	Poista jäysteet terälevyn sivuilta. Katso kohta <i>Terälevyn tarkistaminen sivulla 311.</i>	Puhdista kaasuttimen ulkoiset osat.
Tarkista ketjusieppo. Katso kohta <i>Ketjusiepon tarkistaminen sivulla 304.</i>	Puhdista tai vaihda äänenvaimentimen kipinänsammutusverkko. Katso kohta <i>Äänenvaimentimen tarkistaminen sivulla 304.</i>	Tarkista polttoainesuodatin ja polttoaineletku. Vaihda tarvittaessa.
Käännä terälevy, tarkista voitelureikä ja puhdista terälevyn ura. Katso kohta <i>Terälevyn tarkistaminen sivulla 311.</i>	Tarkista kaasuttimen alue.	Tarkista kaikki kaapelit ja liitännät.
Varmista, että terälevy ja teräketju saavat riittävästi öljyä.	Puhdista tai vaihda ilmansuodatin. Katso kohta <i>Ilmansuodattimen puhdistaminen – sivulla 307.</i>	Tyhjennä polttoainesäiliö.
Tarkista teräketju. Katso kohta <i>Teräketjun teroittaminen sivulla 308.</i>	Puhdista sylinterin ripojen välit.	Tyhjennä öljysäiliö.
Teroita teräketju ja tarkista sen kiireys. Katso kohta <i>Teräketjun kiireyden säätäminen sivulla 310.</i>		
Tarkista ketjun vetopyörä. Katso kohta <i>Kiinteä vetopyörän tarkistaminen sivulla 311.</i>		

Päivittäiset toimenpiteet	Viikoittaiset toimenpiteet	Kuukausittaiset toimenpiteet
Puhdista käynnistimen ilmanottoaukko.		
Varmista, että kaikki ruuvit ja mutterit on kiristetty.		
Tarkista pysäytyskytkin. Katso kohta <i>Käynnistys-/pysäytyskytkimen tarkistaminen sivulla 304.</i>		
Varmista, ettei moottorissa, säiliössä tai polttoaineletkuissa ole vuotoja.		
Varmista, että teräketju ei pyöri, kun moottori on joutokäynnillä.		
Varmista, ettei rystyssuojuksessa ole vaurioita.		
Varmista, että äänenvaimennin on kiinnitetty oikein, että siinä ei ole vaurioita ja että siitä ei puutu osia.		

Laitteen turvalaitteiden huolto ja tarkistukset

Jarrupannan tarkistaminen

1. Puhdista ketjujarru ja kytkinrumpu sahanpurusta, pihkasta ja liasta harjalla. Lika ja kuluminen voivat heikentää jarrun toimintaa.

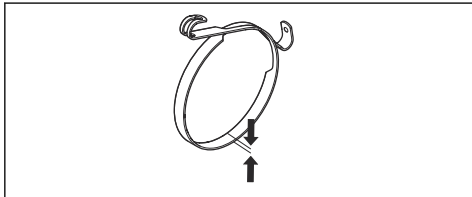

2. Tarkista jarrupanta. Jarrupannan paksuuden on oltava ohuimmassa kohdassaan vähintään 0,6 mm (0,024 tuumaa).

Takapotkusuojuksen ja ketjujarrun aktivoitumisen tarkistaminen

1. Varmista, että takapotkusuojus on ehjä eikä siinä ole näkyviä vikoja, esim. materiaalihalkeamia.
2. Varmista, että takapotkusuojus pääsee liikkumaan vapaasti ja että se on kiinnitetty turvallisesti kytkinkoteloon.

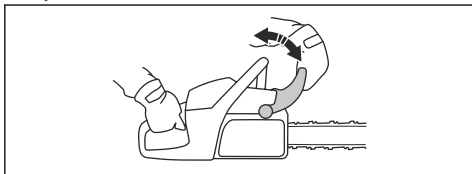

3. Pidä laitetta kahdella kädellä kannon tai muun tukevan alustan yläpuolella.



VAROITUS: Moottorin on oltava sammutettuna.

4. Irrota ote etukahvasta ja anna terälevyn kärjen pudota kannon päälle.

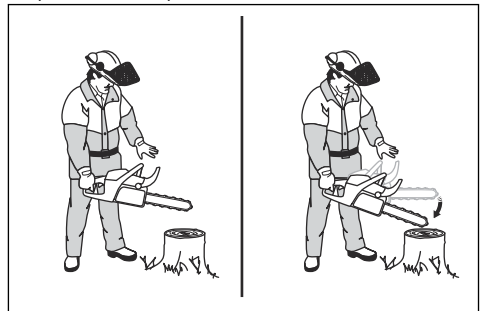

5. Varmista, että ketjujarru kytkeytyy terälevyn osuessa kantoon.

Ketjujarrun tarkistaminen

1. Käynnistä laite. Katso ohjeet kohdasta *Laitteen käynnistäminen sivulla 295.*



VAROITUS: Varmista, että teräketju ei pääse osumaan maahan tai mihinkään esineeseen.

2. Ota luja ote sahasta.

3. Käytä laitetta täydellä kaasulla ja käännä sitten vasen ranteesi takapokkusuojusta vasten, jotta ketjujarru kytkeytyy. Teräketjun on pysähdyttävä välittömästi.

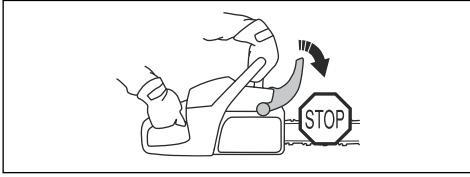

VAROITUS: Älä päästä otetta irti etukavhasta.

Turvaliipaisimen ja turvaliipaisimen varmistimen tarkistaminen

1. Tarkista, että turvaliipaisin ja turvaliipaisimen varmistin liikkuvat vapaasti ja että palautusjousi toimii oikein.

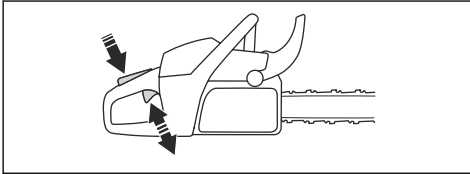

2. Paina turvaliipaisimen varmistin alas ja varmista, että se palautuu vapautettaessa lähtöasentoonsa.

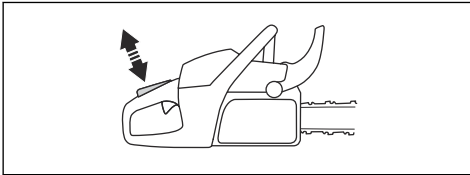

3. Tarkista, että turvaliipaisin on lukittu joutokäyntiasentoon, kun turvaliipaisimen varmistin vapautetaan.

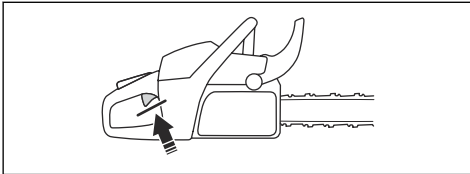

4. Käynnistä laite ja käytä sitä täydellä kaasulla.
5. Vapauta turvaliipaisin ja tarkista, että teräketju pysähtyy ja jää paikoilleen.



VAROITUS: Jos teräketju pyörii, kun turvaliipaisin on joutokäyntiasennossa, ota yhteyttä huoltoliikkeeseen.

Ketjusiepon tarkistaminen

1. Varmista, ettei ketjusiepoissa ole vaurioita.
2. Varmista, että ketjusieppo on vakaa ja kiinni laitteen rungossa.

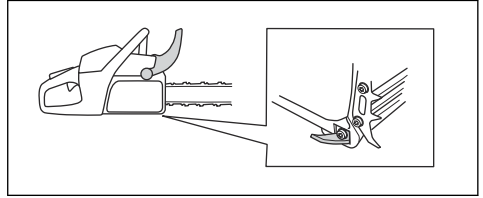

Rystyssuojuksen tarkistaminen

- Varmista, että rystyssuojus on ehjä eikä siinä ole näkyviä vikoja, esim. materiaalihalkeamia.

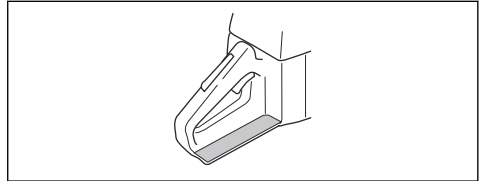

Tärinävaimennusjärjestelmän tarkistaminen

1. Varmista, ettei tärinävaimennuselementeissä ole halkeamia tai vääntymiä.
2. Varmista, että tärinävaimennuselementit on kiinnitetty oikein moottoriyksikköön ja kahvaosaan.

Katso laitteesi tärinävaimennusjärjestelmän sijainti kohdasta *Tuotteen kuvaus sivulla 281*.

Käynnistys-/pysäytyskytkimen tarkistaminen

1. Käynnistä moottori.
2. Paina käynnistys-/pysäytyskytkintä alaspäin STOP- asentoon. Moottorin on pysähdyttävä.

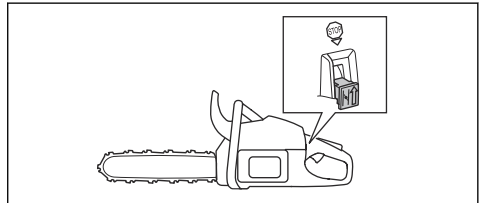

Äänenvaimentimen tarkistaminen



VAROITUS: Älä käytä laitetta, jossa on viallinen tai huonokuntoinen äänenvaimennin.



VAROITUS: Älä käytä tuotetta, jos äänenvaimentimen kipinänsammutusverkko puuttuu tai on viallinen.

1. Tarkista äänenvaimennin vaurioiden ja virheiden varalta.
2. Varmista, että äänenvaimennin on kiinnitetty oikein laitteeseen.

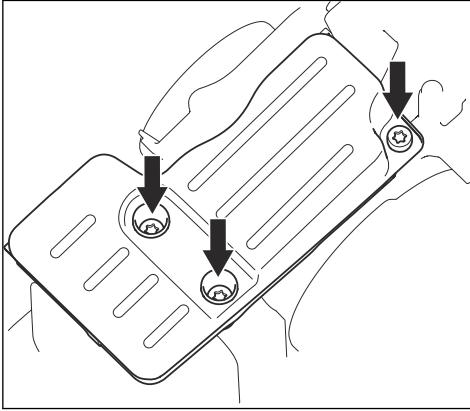

3. Jos tuotteessa on kipinäverkko, puhdistu se viikoittain.

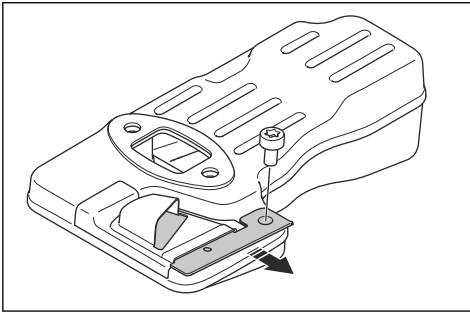

4. Vaihda vahingoittunut kipinäverkko.



HUOMAUTUS: Tukkeutunut kipinäverkko aiheuttaa tuotteen ylikuumenemisen, mistä seuraa sylinteri- ja mäntävaurioita.

AutoTune™

Laitteessa on AutoTune™-toiminto, joka säätelee kaasutinta automaattisesti ja takaa parhaan mahdollisen säädön. AutoTune™-toiminnon ansiosta moottori toimii sääolosuhteisiin, korkeuteen, polttoaineeseen ja kaksitahtiöljyyn sopivalla tavalla.



HUOMAUTUS: Jos AutoTune™ ei toimi oikein, ota yhteyttä huoltoliikkeeseen.. Laitte säätyy oikein muutaman polttoaineen täyttökerran jälkeen.

Katkenneen tai kuluneen käynnistysnarun vaihtaminen

1. Avaa käynnistyslaitteen kotelon ruuvit.
2. Irrota käynnistyslaitteen kotelo.

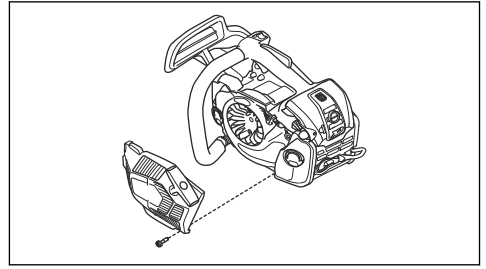

3. Vedä käynnistysnarua ulos noin 30 cm (12 tuumaa) ja aseta se urapyörän loveen.

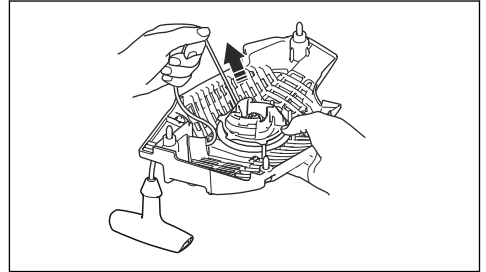

4. Anna urapyörän pyöriä hitaasti taaksepäin, jotta palautusjousi vapautuu.

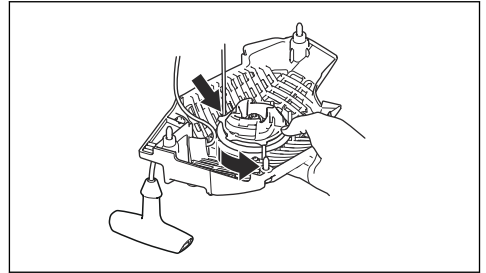

5. Irrota ruuvi ja aluslevy (A) ja irrota urapyörä (B).

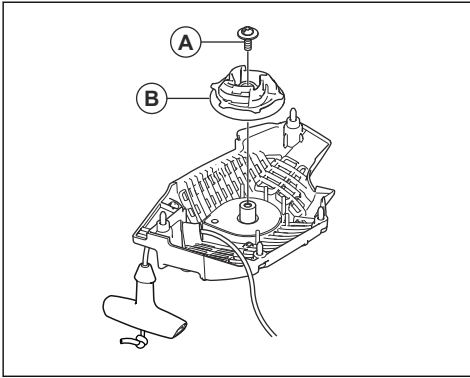

6. Pidä kiinni käynnistysnarun kahvasta.
7. Vedä käynnistysnarusta, kunnes jousen ohjaimesta näkyy 1 cm. Paina samanaikaisesti käynnistyskahvan kotelo alas ja irrota se käynnistysnarun kahvasta.

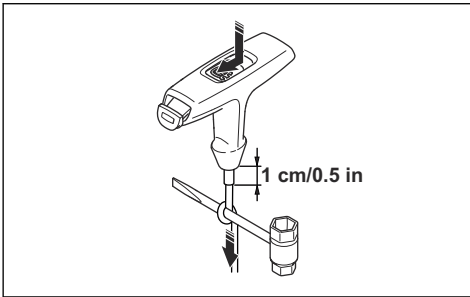

Huomautus: Jos käynnistysnaru on katkennut käynnistysnarun kahvassa, paina käynnistyskahvan kotelo alas. Irrota käynnistyskahvan kotelo yhdistelmäavaimella.

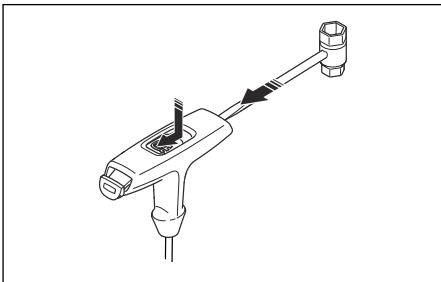

8. Kiinnitä uusi käynnistysnaru urapyörään. Kierrä käynnistysnarua noin kolme kierrosta urapyörän ympärille.
9. Kytke urapyörä palautusjouseen. Palautusjousen pää on kytketty urapyörään.

10. Asenna ruuvi narupyörän keskiöön.
11. Pujota käynnistysnaru käynnistyslaitteen kotelon reiän, käynnistyskahvan ja jousen ohjaimen läpi.
12. Tee solmu 1 cm:n/0,5 tuuman (A) päähän käynnistysnarun päästä.
13. Aseta narun pää tai käynnistysnaru solmun kohdalle.
14. Työnnä solmu alas paikalleen jousen ohjaimessa (B).

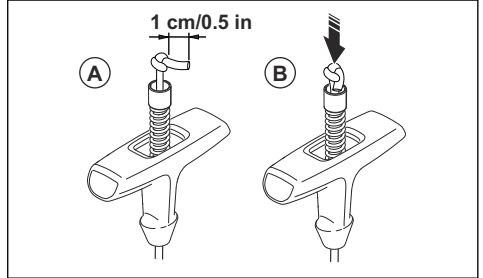

15. Vedä käynnistysnarusta, kunnes jousen ohjaimesta näkyy 1 cm. Asenna samanaikaisesti käynnistyskahvan kotelo.

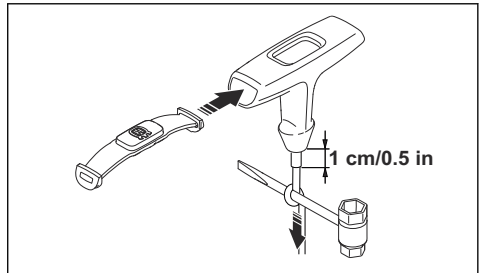

Palautusjousen kiristäminen

1. Aseta käynnistysnaru urapyörän loveen.
2. Pyöritä narupyörää noin kaksi kierrosta myötäpäivään.
3. Aseta peukalosi urapyörän päälle.
4. Vedä käynnistysnarun kahvasta ja vedä käynnistysnaru kokonaan ulos.
5. Siirrä peukaloa ja päästä irti käynnistysnarusta.

6. Varmista, että urapyörää voi kääntää vielä ½ kierrosta, kun naru on täysin ulkona.

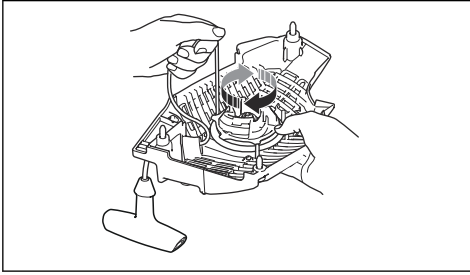

Käynnistyslaitteen kotelon asentaminen laitteeseen

1. Vedä käynnistysnaru ulos ja aseta käynnistin paikoilleen kampikammioita vasten.
2. Vapauta käynnistysnarua hitaasti, kunnes kytkentäkynnet tarttuvat urapyörään.
3. Kiristä käynnistimen kiinnitysruuvit.

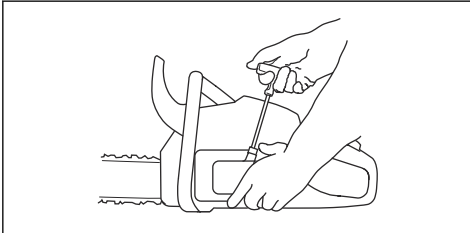

Ilmansuodattimen puhdistaminen –

Puhdista ilmansuodatin säännöllisesti liasta ja pölystä. Tämä ehkäisee kaasuttimen toimintahäiriöitä, käynnistysongelmia, moottorin tehon menetystä, moottorin osien kulumista ja polttoaineenkulutuksen kasvua.

1. Irrota ilmansuodattimen kansi ja ilmansuodatin.
2. Harjaa tai ravistele ilmansuodatin puhtaaksi. Puhdista se kunnolla vedellä ja pesuaineella.

Huomautus: Pitkään käytössä ollut ilmansuodatinta ei voi koskaan puhdistaa täysin puhtaaksi. Vaihda ilmansuodatin säännöllisin väliajoin, ja vaihda viallinen ilmansuodatin aina uuteen.

3. Asenna ilmansuodatin paikalleen ja varmista, että se tulee tiiviisti suodattimen pidintä vasten.

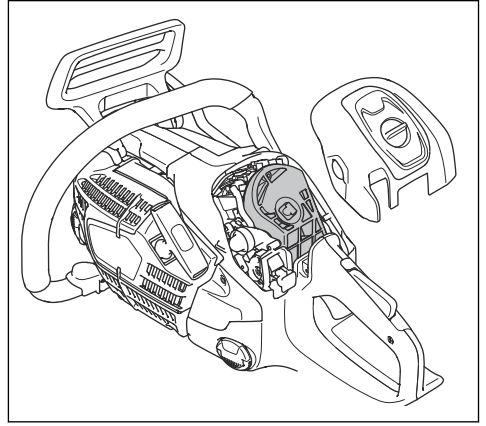

Huomautus: Voit käyttää erityyppisiä ilmansuodattimia työolojen, sään ja vuodenajan vaatimusten mukaan. Lisätietoja saat huoltoliikkeestä.

Sytytystulpan tarkistus



HUOMAUTUS: Käytä suositeltua sytytystulppaa. Katso *Tekniset tiedot sivulla 314*. Väärä sytytystulppa voi aiheuttaa laiteaurion.

1. Jos koneen käynnistäminen tai käyttö on vaikeaa tai jos kone toimii väärin joutokäyntinopeudella, tarkista onko sytytystulppassa jotain sinne kuulumatonta. Ehkäise ylimääräisen materiaalin joutuminen sytytystulpan elektrodeihin noudattamalla seuraavia ohjeita:
 - a) Varmista, että polttoaineseos on oikea.
 - b) Varmista, että ilmansuodatin on puhdas.
2. Puhdista sytytystulppa, jos se on likainen.
3. Varmista, että kärkiväli on 0.65 mm (0.026 in).

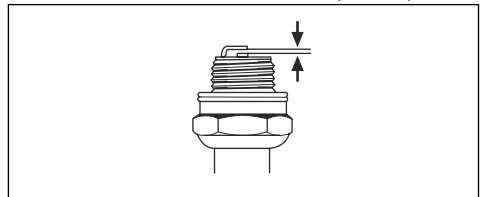

4. Vaihda sytytystulppa kuukausittain tai tarpeen mukaan useammin.

Teräketjun teroittaminen

Terälevy ja teräketju koskevat tiedot



VAROITUS: Käytä suojakäsineitä, kun käytät tai huollat teräketjua. Myös liikkumaton teräketju voi aiheuttaa vahinkoja.

Vaihda kulunut tai vahingoittunut terälevy tai teräketju suositeltuun terälevyn ja teräketjun yhdistelmään. Suositukset antaa Husqvarna. Tämä on välttämätöntä laitteen turvatoimintojen säilyttämiseksi. Kohdassa *Tarvikkeet sivulla 316* on luettelut varaosiksi suosittelemamme terälevy- ja teräketjuyhdistelmät.

- Terälevyn pituus, tuumaa/cm. Terälevyn tiedot löytyvät yleensä terälevyn takapäästä.

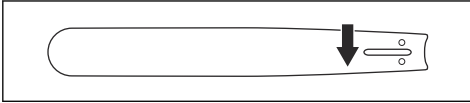

- Kärkipyörän hampaiden lukumäärä (T).

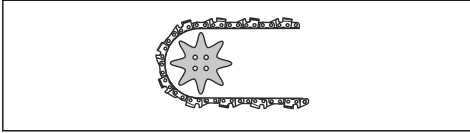

- Teräketjun jako, tuumaa. Terälevyn kärkipyörän hammastuksen ja vetopyörän etäisyyden on vastattava teräketjun vetolenkkien välistä etäisyyttä.

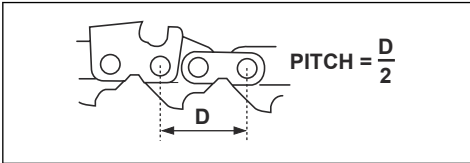

- Vetolenkkien lukumäärä (kpl). Terälevyn tyyppi määrää vetolenkkien lukumäärän.

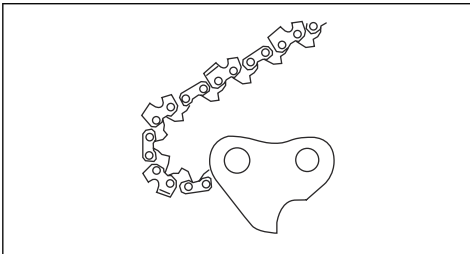

- Terälevyn ohjausuran leveys, tuumaa/mm. Terälevyn ohjausuran leveyden on oltava sama kuin ketjun vetolenkkien leveys.

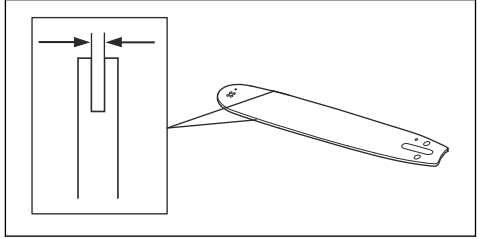

- Teräketjun öljyreikä ja ketjunkiristystapin reikä. Ohjausuran on oltava kohdakkain laitteen kanssa.

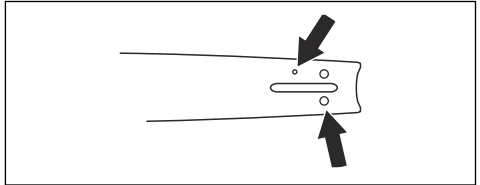

- Vetolenkin leveys, mm/tuumaa.

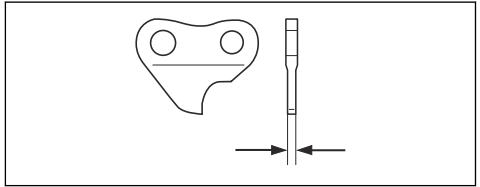

Yleistä tietoa leikkainten teroituksesta

Älä käytä tylsää teräketjua. Jos teräketju on tylsä, työnnä terälevyä voimakkaammin puun läpi. Jos teräketju on erittäin tylsä, sahauskessa syntyy vain sahanpurua eikä puulastuja.

Terävä teräketju pureutuu kunnolla puuhun, ja sahatessa syntyy pitkiä ja paksuja puulastuja.

Leikkuuhammas (A) ja syvyydensäätöhammas (B) muodostavat teräketjun leikkaavan osan eli terän. Näiden välinen korkeusero määrittää sahausyvyyden (syvyydsasetuksen).

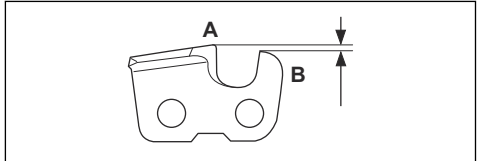

Ota seuraavat asiat huomioon leikkainta teroittaessasi:

- Viilauskulma.

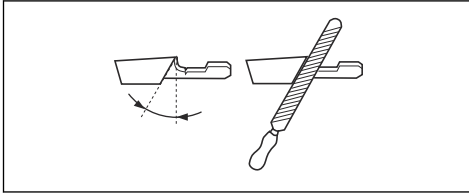

- Leikkuukulma.

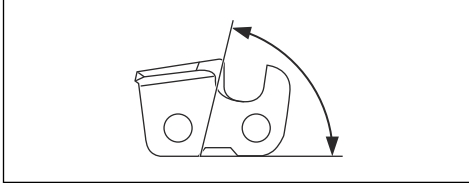

- Viilan asento.

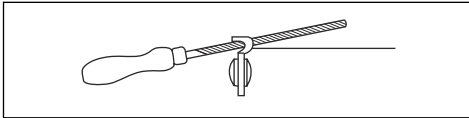

- Pyöröviilan halkaisija.

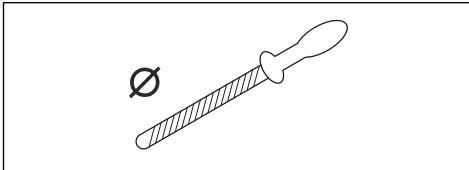

Teräketjua ei ole helppo teroittaa oikein ilman oikeita apuvälineitä. Käytä Husqvarna-viilaohjainta. Näin pystyt varmistamaan parhaan mahdollisen sahaustehon ja takapotkun vaara pysyy vähäisenä.



VAROITUS: Takapotkun voima kasvaa merkittävästi, jos teroitusohjeita ei noudateta.

Huomautus: Katso lisätietoja teräketjun teroittamisesta kohdasta *Leikkainten teroittaminen sivulla 309*.

Leikkainten teroittaminen

1. Käytä pyöröviilaa ja viilaohjainta leikkuuhampaiden teroitukseen.

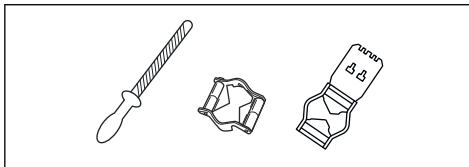

Huomautus: Katso kohdasta *Viilaustarvikkeet ja viilauskulmat sivulla 316*, mitä viilaa ja ohjainta Husqvarna suosittelee käyttämällesi teräketjulle.

2. Aseta viilaohjain asianmukaisesti leikkaimen päälle. Katso tarkemmat ohjeet viilaohjaimen mukana toimitetuista ohjeista.
3. Liikuta viilaa leikkuuhampaiden sisäpuolelta ulkopuolelle. Kevennä otetta paluuviedon ajaksi.

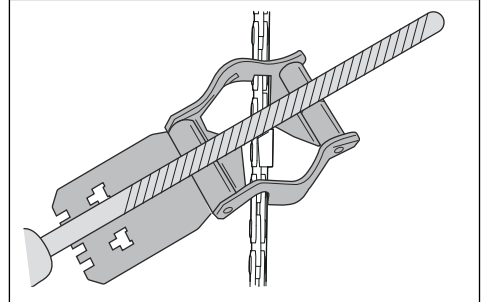

4. Viilaa kaikki leikkuuhampaat yhdeltä puolelta.
5. Käännä laite toisin päin ja viilaa hampaat toiselta puolelta.
6. Varmista, että kaikki leikkuuhampaat ovat samanpituisia.

Yleistä tietoa syvyyssasetuksen muokkaamisesta

Syvyyssetus (C) laskee leikkuuhammasta (A) teroittaessa. Jotta sahausteho säilyy parhaana mahdollisena, viilaa säätöhammasta (B) niin, että suositeltu syvyyssetus saavutetaan. Katso ohjeet teräketjun oikean syvyyssasetuksen saavuttamiseen kohdasta *Viilaustarvikkeet ja viilauskulmat sivulla 316*.

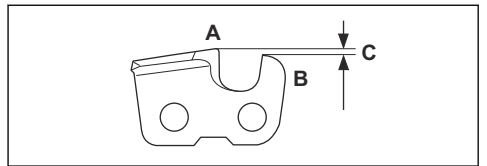

VAROITUS: Liian suuri syvyyssetus lisää teräketjun takapotkualltiutta!

Syvyyssasetuksen muokkaaminen

Katso ohjeet kohdasta *Leikkainten teroittaminen sivulla 309* ennen syvyyden säätöä tai leikkaimien teroittamista.

Suosittelimme, että syvyyasetus säädetään joka kolmannella teräketjun teroituskerralla.

Suosittelimme, että käytät säätämiseen viilausohjaintamme, jotta säätöhampaan mitta ja kulma saadaan oikeiksi.

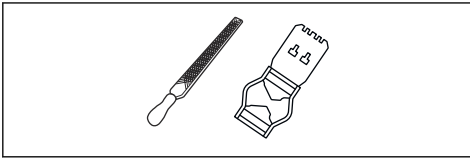

1. Käytä syvyyasetuksen muokkaamiseen lattaviilaa ja syvyydensäätötyökalua. Käytä säätämiseen ainoastaan Husqvarna-syvyydensäätötyökalua, jotta säätöhampaan mitta ja kulma saadaan oikein.
2. Aseta syvyydensäätötyökalu teräketjun päälle.

Huomautus: Lue tarkemmat käyttöohjeet syvyydensäätötyökalun pakkauksesta.

3. Viilaa lattaviilalla säätöhampaan päältä se osa, joka työntyy syvyydensäätötyökalun yli.

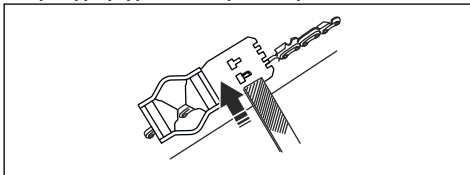

Teräketjun kireyden säätäminen



VAROITUS: Väärin kiristetty teräketju saattaa irrota terälevystä ja aiheuttaa vakavan vahingon tai kuoleman.

Teräketju pitenee käytön myötä. Säädä teräketjua säännöllisin väliajoin.

1. Löysää terämutterit, jotka lukitsevat kytkinkotelon/ ketjujarrun. Käytä hylsyavainta.

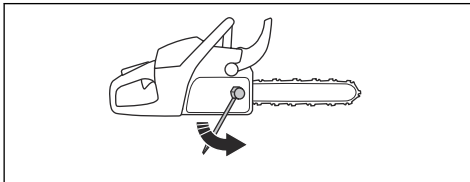

Huomautus: Joissakin malleissa on vain yksi terämutteri.

2. Kiristä terämutterit käsin niin tiukalle kuin voit.
3. Nosta terälevyn etuosaa ja käännä ketjun kiristysruuvia. Käytä hylsyavainta.

4. Kiristä teräketjua, kunnes se asettuu tiukasti terälevyä vasten, mutta liikkuu silti vaivattomasti.

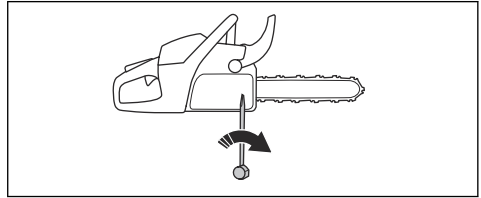

5. Kiristä terälevyn mutterit avaimella ja nosta terälevyn kärkeä samaan aikaan.
6. Tarkista, että teräketjua on helppo pyörittää käsin ja että se ei roiku löysän terälevyn alapuolella.

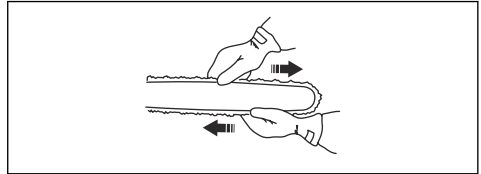

Huomautus: Katso koneesi ketjun kiristysruuvien sijainti kohdasta *Tuotteen kuvaus sivulla 281*.

Teräketjuvoitelun tarkistaminen

1. Käynnistä laite ja anna sen käydä ¼-kaasulla. Pitele terälevyä noin 20 cm (8 tuumaa) vaalean pinnan yläpuolella.
2. Jos teräketju on voideltu oikein, pinnalla näkyy minuutin kuluttua selkeä öljyvana.



3. Jos teräketjuvoitelu ei toimi oikein, tarkista terälevy. Katso ohjeet kohdasta *Terälevyn tarkistaminen sivulla 311*. Jos huoltovaiheista ei ole apua, ota yhteyttä huoltoliikkeeseen.

Kiinteä vetopyörän tarkistaminen

Kytkinrummussa on siihen hitsattu kiinteä vetopyörä.

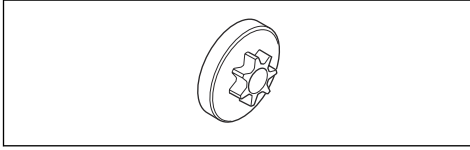

- Tarkasta vetopyörän kuluneisuus silmämääräisesti säännöllisin väliajoin. Jos vetopyörä on kulunut liikaa, vaihda kytkinrumpu ja kiinteä vetopyörä.

Neulalaakerin voitelu

1. Kytke ketjujarru pois päältä vetämällä takapotkusuojusta taaksepäin.
2. Löysää terämuttereita ja irrota kytinkotelo.

Huomautus: Joissakin malleissa on vain yksi terämutteri.

3. Aseta tuote vakaalle alustalle kytkinrumpu ylöspäin.
4. Voitele neulalaakeri voiteluruiskulla. Käytä laadukasta moottoriöljyä tai laakerirasvaa.

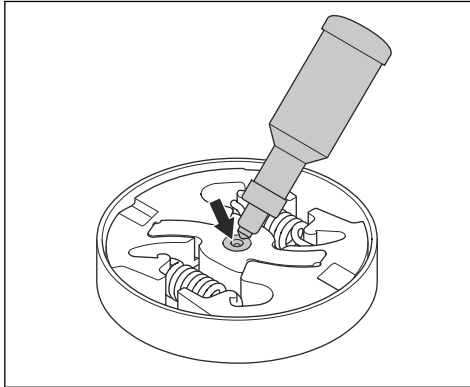

Terävarustuksen tarkistaminen

1. Tarkista, että niiteissä tai lenkeissä ei ole halkeamia ja että niittejä ei ole irti. Vaihda tarvittaessa.

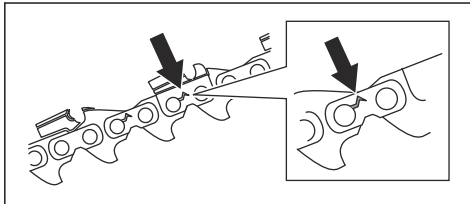

2. Varmista, että teräketju taipuu helposti. Jos teräketju on jäykkä, vaihda se.
3. Vertaa teräketjua uuteen teräketjuun ja tarkista, ovatko niitit ja lenkit kuluneet.

4. Vaihda teräketju, kun leikkuuhampan pisin osa on alle 4 mm:n (0,16 in) pituinen. Vaihda myös teräketju, jos leikkaimissa on halkeamia.

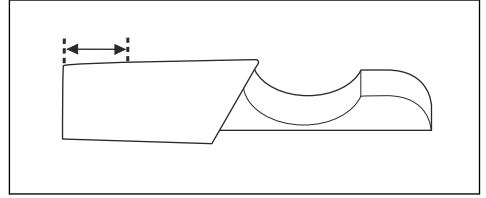

Terälevyn tarkistaminen

1. Varmista, että öljykanava ei ole tukossa. Puhdista tarvittaessa.

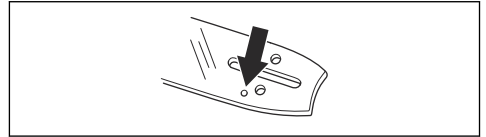

2. Tarkista, onko terälevyn reunoilla jäystettä. Poista jäysteet viilalla.

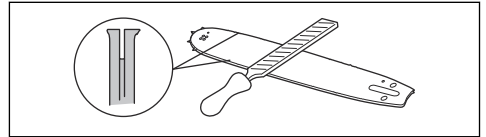

3. Puhdista terälevyn ura.

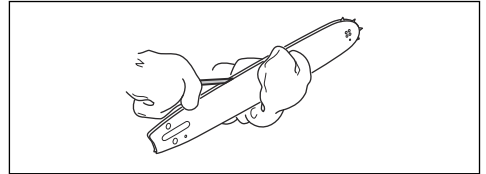

4. Tarkista terälevyn ohjausura kulumien varalta. Vaihda terälevy tarvittaessa.

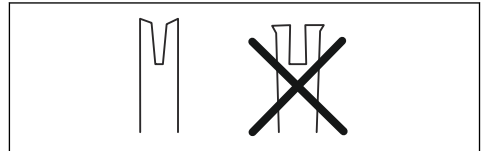

5. Tarkista, onko terälevyn kärki karkea tai pahasti kulunut.

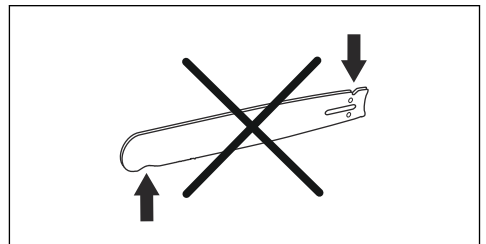

6. Tarkasta, että terälevyn kärkipyörä pääsee pyörimään vapaasti ja että kärkipyörän voitelureikä ei ole tukossa. Puhdista ja voitele tarvittaessa.

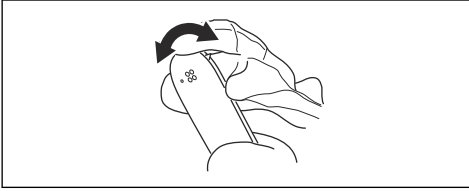

7. Käännä terälevy päivittäin toisinpäin, jotta sen käyttöikä pitenee.

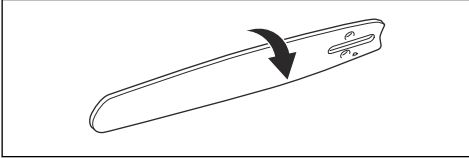

Polttoainesäiliön ja teräketjuöljysäiliön huoltaminen

- Tyhjennä ja puhdista polttoainesäiliö ja teräketjuöljysäiliö säännöllisesti.
- Vaihda polttoainesuodatin kuukausittain tai tarpeen mukaan useammin.



HUOMAUTUS: Säiliöissä olevat epäpuhtaudet aiheuttavat käyntihäiriöitä.

Teräketjuöljyn virtauksen säätäminen



VAROITUS: Pysäytä moottori ennen kuin säädät öljypumppua.

1. Kierrä öljypumpun säätöruuvia. Käytä ruuvimeisseliä tai yhdistelmäavainta.
 - a) Pienennä teräketjuöljyn virtausta kääntämällä säätöruuvia myötäpäivään.

- b) Suurena teräketjuöljyn virtausta kääntämällä säätöruuvia vastapäivään.

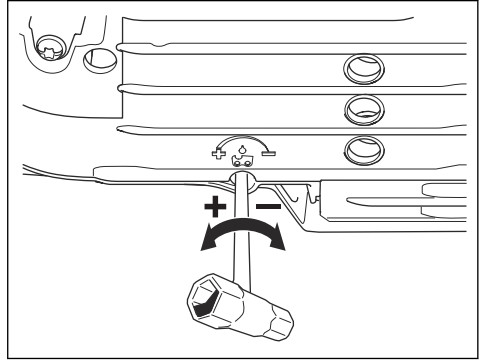

Ilmanpuhdistusjärjestelmä

AirInjection™ on keskipakoisvoimalla toimiva ilmanpuhdistusjärjestelmä, joka poistaa pölyn ja lian ennen kuin hiukkaset jäävät kiinni ilmansuodattimeen. AirInjection™ pidentää moottorin ja ilmansuodattimen käyttöikää.

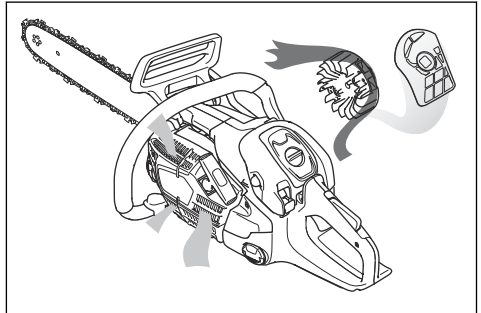

Jäähdytysjärjestelmän puhdistus

Jäähdytysjärjestelmä pitää moottorin lämpötilan alhaisena. Jäähdytysjärjestelmään kuuluvat seuraavat osat: käynnistimen ilmanottoaukko (A), vauhtipyörän

kytkentäkynnet (B), sylinterin jäähditysriivat (C), jäähdytyskanava (D) ja sylinterin kotelo (E).

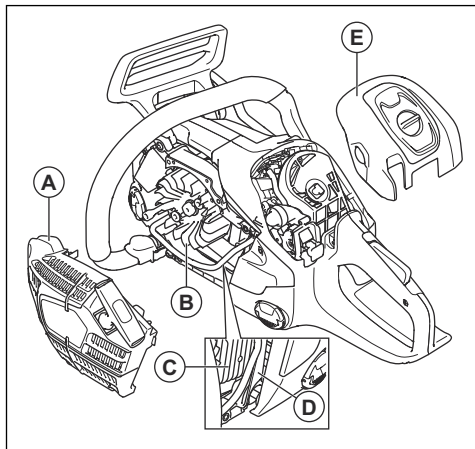

1. Puhdista jäähdytysjärjestelmä harjalla viikoittain tai tarvittaessa useammin.
2. Varmista, ettei jäähdytysjärjestelmä ole likainen tai tukossa.



HUOMAUTUS: Likainen tai tukkeutunut jäähdytysjärjestelmä voi aiheuttaa tuotteen ylikuumentumisen, mikä voi vaurioittaa laitetta.

Vianmääritys

Moottori ei käynnisty

Tarkastettava osa	Mahdollinen syy	Toimenpide
KytKentäkynnet	Käynnistimen kytKentäkynnet ovat jumissa.	Säädä tai vaihda kytKentäkynnet.
		Puhdista kytKentäkynsien ympärillä oleva alue.
		Ota yhteyttä valtuutettuun huoltoliikkeeseen.
Polttoainesäiliö	Väärä polttoainetyyppi.	Huuhtelee polttoainesäiliö ja täytä se oikealla polttoaineella.
	Polttoainesäiliössä on teräketjuöljyä.	Jos olet yrittänyt käynnistää tuotteen, ota yhteyttä huoltoliikkeeseen. Jos et ole yrittänyt käynnistää tuotetta, tyhjennä polttoainesäiliö.
Sytytys, ei kipinää	Sytytystulppa on likainen tai märkä.	Varmista, että sytytystulppa on kuiva ja puhdas.
	Kärkiväli on virheellinen.	Puhdista sytytystulppa. Varmista, että kärkiväli ja sytytystulppa ovat oikeat ja että käytössä olevan sytytystulpan tyyppi on suositeltu tai sitä vastaava.
		Katso kohdasta <i>Tekniset tiedot sivulla 314</i> oikea kärkiväli.

Tarkastettava osa	Mahdollinen syy	Toimenpide
Sytystulppa ja sylinteri	Sytystulppa on löysällä.	Kiristä sytystulppa.
	Moottori on kastunut. Syynä ovat toistuvat käynnistysriitykset, joissa käynnistysasentoa on käytetty sytytyksen jälkeen.	Irrota ja puhdista sytystulppa. Aseta tuote kyljelleen siten, että sytystulpan reikä on pois päin itsestäsi. Vedä käynnistysnarua 6–8 kertaa. Asenna sytystulppa paikalleen ja käynnistä tuote. Katso kohdasta <i>Laitteen käynnistäminen sivulla 295</i> .

Moottorin käynnisty mutta sammuu uudelleen

Tarkastettava osa	Mahdollinen syy	Korjaustoimenpide
Polttoainesäiliö	Väärä polttoainetyyppi.	Huuhtele polttoainesäiliö ja täytä oikealla polttoaineella.
Kaasutin	Joutokäyntinopeus on väärä.	Ota yhteyttä huoltoilikkeeseen.
Ilmansuodatin	Ilmansuodatin tukossa.	Puhdista tai vaihda ilmansuodatin.
Polttoainesuodatin	Polttoainesuodatin tukossa.	Polttoainesuodattimen vaihto

Kuljetus ja säilytys

Kuljetus ja säilytys

- Kun säilytät ja kuljetat laitetta ja polttoainetta, varmista, ettei laite vuoda polttoainetta tai polttoainehöyryä. Esimerkiksi sähkölaitteista tai lämmityskattiloista peräisin olevat kipinät tai avotuli voivat aiheuttaa tulipalon.
- Käytä polttoaineen säilytyksessä ja kuljettamisessa aina hyväksytyjä polttoainesäiliöitä.
- Tyhjennä polttoaine- ja teräketjuöljysäiliöt ennen kuljetusta ja pitkää varastointia. Hävitä polttoaine ja teräketjuöljy viemällä ne asianmukaiseen keräyspisteeseen.
- Käytä laitteen kuljetussuojusta vaurioiden ja vammojen välttämiseksi. Myös liikkumaton teräketju voi aiheuttaa vakavia vahinkoja.
- Poista sytystulpan suojus sytystulpastasta ja kytke ketjujarru.

- Kiinnitä laite hyvin kuljetuksen ajaksi.

Laitteen valmistelu pitkäaikais säilytystä varten

- Pysäytä kone ja anna sen jäähtyä ennen sen purkamista.
- Pura ja puhdista teräketju ja terälevyn ura.



HUOMAUTUS: Jos teräketjua ja terälevyä ei puhdisteta, ne voivat jäykistyä tai tukkiutua.

- Kiinnitä kuljetussuoja.
- Puhdista laite. Katso ohjeet kohdasta *Huoltokaavio sivulla 302*.
- Huolla laite perusteellisesti.

Tekniset tiedot

Tekniset tiedot

	540XP Mark III
Moottori	

	540XP Mark III
Sylinteritilavuus, cm ³	39,1
Sylinterihalkaisija, mm	40
Iskupituus, mm	31,1
Joutokäyntinopeus, r/min	3 000
Standardin ISO 7293 mukainen moottorin enimmäisteho, kW/hv @ r/min	1,9/2,6 @ 10 500
Sytytysjärjestelmä ²⁹	
Sytytystulppa	NGK CMR7H
Kärkiväli, mm	0,65
Polttoaine-/voitelujärjestelmä	
Polttoainesäiliön tilavuus, litraa/cm ³	0,37/370
Öljysäiliön tilavuus, litraa/cm ³	0,23/230
Öljypumpun tyyppi	Säädettävä
Paino	
Paino, kg	4,1
Melupäästöt ³⁰	
Äänentehotaso, mitattu dB(A)	111
Äänentehotaso, taattu L _{WA} dB(A)	112
Äänitasot ³¹	
Ekvivalentti äänenpainetaso käyttäjän korvan tasalla, dB(A)	103
Vastaavat tärinätasot, a_{hveq} ³²	
Etukahva, m/s ²	3,7
Takakahva, m/s ²	5,1
Teräketju/terälevy	
Vetopyörän tyyppi / hampaiden lkm	3/8" Spur/6, 0,325" Spur7
Teräketjun nopeus (m/s), kun moottorin käyntinopeus on 133 % enimmäisarvosta.	26,6, 26,9

²⁹ Käytä aina suositeltua sytytystulppaa! Väärä sytytystulppa voi tuhota männän/sylinterin.

³⁰ Melupäästö ympäristöön äänitehona (LWA) EY-direktiivin 2000/14/EY mukaisesti mitattuna.

³¹ Standardin ISO 22868 mukainen ekvivalentti äänenpainetaso lasketaan eri äänenpainetasojen aikapainotteisena energiasummana eri käyttöolosuhteissa. Tyypillinen ekvivalentin äänenpainetason tilastollinen hajonta on 1 dB (A):n vakiopoikkeama.

³² Standardin ISO 22867 mukainen ekvivalentti tärinätaso lasketaan tärinätasojen aikapainotteisena energiasummana eri käyttöolosuhteissa. Vastaavasta tärinätasosta ilmoitettujen tietojen tyypillinen tilastollinen hajonta (vakiopoikkeama) on 1 m/s².

Tarvikkeet

Suosittelu terävarustus

Moottorisahamalien Husqvarna ja 540XP Mark III turvallisuus on arvioitu standardin EN ISO 11681-1:2011 (Metsäkoneet. Moottorisahasat. Turvallisuusvaatimukset ja testaus) mukaisesti, ja ne täyttävät turvallisuusvaatimukset, kun ne on varustettu alla luetelluilla terälevyjen ja -ketjujen yhdistelmillä.

Takapotkua vähentävä teräketju

Vähäisen takapotkun teräketjuksi luokiteltu teräketju täyttää standardin ANSI B175.1-2012 vaatimukset vähäiselle takapotkulle.

Takapotku ja terälevyn kärjen koko

Jos terälevyssä on kärkipyörä, koko määritetään hampaiden määränä (esim. 10T). Kiinteistä terälevyistä ilmoitetaan kärjen mita. Voit käyttää myös terälevyä, jonka kärki on pienempi kuin luettelossa annettu.

Huomautus: Käytössä oleva leikkuupituus on yleensä tuuman vähemmän kuin terälevyn nimellispituus.

Hyväksytty terävarustus – 540XP Mark III						
Terälevy				Teräketju		
Pituus, tuumaa/cm	Ketjun jako, tuumaa	Uraveveys, tuumaa/mm	Kärkipyörän enimmäissäde	Tyyppi	Pituus, veto- lenkit (lkm)	Pieni takapotkuriski
12/30	3/8	1,3	9T	Husqvarna S93G	45	Kyllä
14/35					52	
16/40					56	
12/30	0,325 mini	0,043/1,1	8T	Husqvarna SP21G	51	Kyllä
14/35					59	
16/40					64	

Pixel

Pixel on tavallista kevyempi terälevyn ja teräketjun yhdistelmä, joka säästää energiaa leikkaamalla ohuemmin. Edun saavuttamiseksi sekä terälevyn että teräketjun on kuuluttava Pixel-järjestelmään. Pixel-terävarusteet on merkitty tällä symbolilla.









Viilaustarvikkeet ja viilauskulmat

Käytä teräketjun teroittamiseen Husqvarna-viilanohjainta. Husqvarna-viilanohjainta käytettäessä viilauskulma on varmasti oikea. Osanumerot on annettu alla olevassa taulukossa.

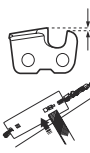
Jos et osaa selvittää laitteesi teräketjun tyyppiä, katso ohjeita osoitteesta www.husqvarna.com.

S93G	5/32 in / 4, 0 mm	587 80 90-01	0,025 in / 0,65 mm	30°	60°	21	0°	587 80 67-01

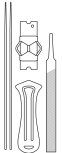
								
SP21G	5/32 in / 4, 0 mm	595 00 47-01	0,025 in / 0 ,65 mm	30°	60°	21	0°	595 00 46-01

Vaatimustenmukaisuusvakuutus

EU-vaatimustenmukaisuusvakuutus

Husqvarna AB, SE-561 82 Huskvarna, Ruotsi, puh. +46
36 146500, vakuuttaa täten, että tuote:

Kuvaus	Moottorisaha metsäkäyttöön
Tuotemerkki	Husqvarna
Tyyppi/malli	540XP Mark III
Tunniste	Sarjanumerot vuodesta 2022 alkaen

vastaavat täysin seuraavien EU:n direktiivien ja
asetusten vaatimuksia:

Asetus	Kuvaus
2006/42/EC	konedirektiivi
2014/30/EU	EMC-direktiivi
2000/14/EC	Melupäästädirektiivi
2011/65/EU	Direktiivi tiettyjen vaarallisten aineiden käytön rajoittamisesta sähkö- ja elektroniikkalaitteissa

ja että asiassa sovelletaan seuraavia standardeja
ja/tai teknisiä tietoja: EN ISO 12100:2010, EN
ISO 14982:2009, EN ISO 11681-1:2011, EN-IEC
63000:2018..

Sertifikaatin numero: 0404/22/2570.

0404, RISE SMP Svensk Maskinprovning AB, Box
7035, SE-750 07 Uppsala, Sweden on suorittanut
EY-tyyppitarkastuksen konedirektiivin (2006/42/EY)
artiklan 12 kohdan 3b liitteen IX mukaisesti Husqvarna
AB:n puolesta.

Katso lisätietoja melupäästöistä osiosta *Tekniset tiedot*
sivulla 314.

Huskvarna, 2022-09-17

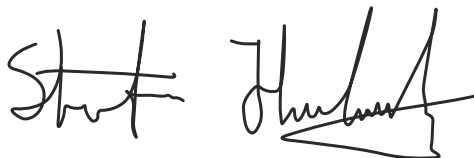

Stefan Holmberg, Tuotekehityspäällikkö, Technology
Management, Husqvarna AB

Teknisestä dokumentaatiosta vastaava edustaja



INNHold

Innledning.....	319	Feilsøking.....	352
Sikkerhet.....	322	Transport og oppbevaring.....	353
Montering.....	329	Tekniske data.....	353
Husqvarna-tilkoblingsenhet.....	329	Tilbehør.....	354
Drift.....	331	Samsvarserklæring.....	356
Vedlikehold.....	341		

Innledning

Bruksområder

Denne kjedesagen for skogbruk er konstruert for skogsarbeid som felling, kvisting og kapping.

Merk: Nasjonale forskrifter kan sette grenser for bruken av produktet.

Produktbeskrivelse

Husqvarna 540XP Mark III er motorsagmodeller med en forbrenningsmotor.

Det pågår et kontinuerlig arbeid for å øke sikkerheten og effektiviteten din under bruk. Kontakt serviceforhandleren din for mer informasjon.

Produktoversikt

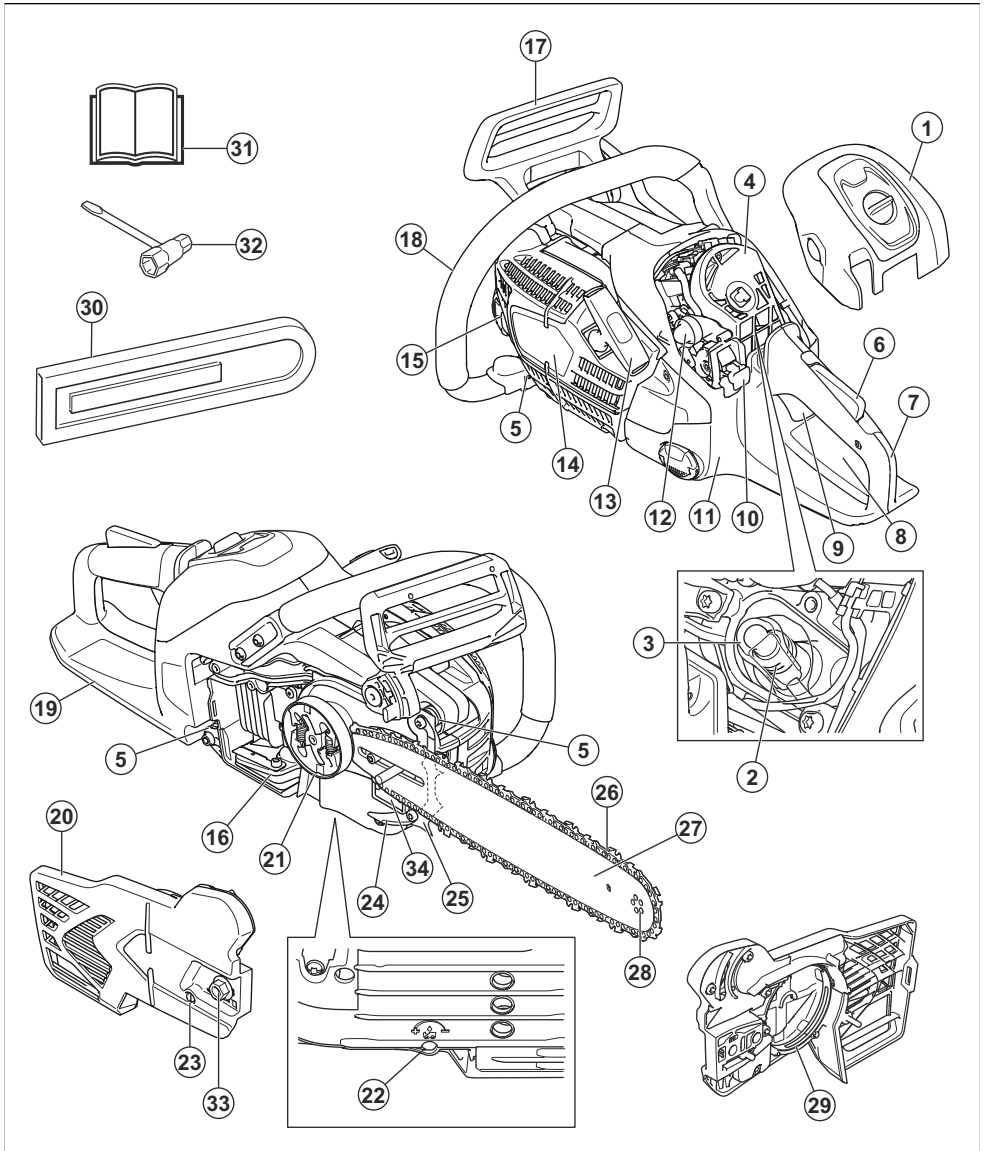

1. Luftfilterdeksel
2. Tennplugg
3. Tennpluggdeksel
4. Luftfilter
5. Vibrasjonselement
6. Gassregulatorsperre

7. Bakre håndtak
8. Advarselsetikett
9. Gassregulator
10. Start/stopp-bryter
11. Drivstofftank
12. Pumpe (blære)

13. Startsnorhåndtak
14. Startmotorhus
15. Kjedeoljetank
16. Lyddemper og gnistfangerskjerm
17. Kjedebrems med kastbeskyttelse
18. Fremre håndtak
19. Høyrehåndsvern
20. Koblingsdeksel
21. Koblingstrommel
22. Justeringsskrue, oljepumpe
23. Kjedestrammerskrue
24. Kjedefanger
25. Barkstøtte
26. Sagkjede
27. Sverd
28. Sverdets nesehjul
29. Bremsbånd
30. Sverddeksel
31. Bruksanvisning
32. Kombinasjonsnøkkel
33. Sverdmutter
34. Produkt- og serienummerskilt

Symboler på produktet



Stopp.



Vær forsiktig, og bruk produktet riktig. Dette produktet kan føre til alvorlig personskade eller død for operatøren eller andre.



Les bruksanvisningen nøye, og forsikre deg om at du forstår instruksjonene før du bruker produktet.



Brukt alltid godkjent vernehjelm, hørselsvern og øyevern.



Hold produktet med begge hender mens du bruker det.



Ikke la sverdspissen komme borti noe.



Bruk aldri produktet med bare én hånd.



Advarsel! Det kan skje kast når sverdspissen treffer en gjenstand. Et kast forårsaker en svært rask reverserende bevegelse som beveger sverdet oppover og i retning av brukeren. Dette kan føre til alvorlig personskade.



Dette produktet samsvarer med gjeldende EF-direktiver.



Dette produktet samsvarer med gjeldende britiske direktiver.



Støyutslipp til omgivelsene som i EU-direktiv 2000/14/EF og New South Wales-forskriften «Protection of the Environment Operations (Noise Control) Regulation 2017». Garantert lydeffektnivå for produktet er angitt i *Tekniske data på side 353* og på etiketten.



Kjedebrems, koblet inn (høyre).
Kjedebrems, koblet ut (venstre).



Pumpe (blære).



Justering av oljepumpen.



Drivstoff.



Kjedeolje.

yyyywwxxxx

Typeskiltet viser serienummeret. **yyyy** er produksjonsåret, og **ww** er produksjonsuken.

Merk: Øvrige symboler/klistremerker angitt på produktet gjelder sertifiseringskrav for visse markeder.

Euro V-utslipp



ADVARSEL: Tukling med motoren opphever EU-type-godkjenningen til dette produktet.

Sikkerhet

Sikkerhetsdefinisjoner

Advarsler, oppfordringer og merknader brukes for å understreke spesielt viktige deler av bruksanvisningen.



ADVARSEL: Brukes hvis det er fare for personskade eller død for brukeren eller andre personer om instruksjonene i håndboken ikke følges.



OBS: Brukes hvis det er fare for skade på produktet, annet materiell eller nærliggende områder om instruksjonene i håndboken ikke følges.

Merk: Brukes for å gi mer nødvendig informasjon for en spesifikk situasjon.

Generelle sikkerhetsinstruksjoner



ADVARSEL: Les de følgende advarselsinstruksjonene før du bruker produktet.

- En motorsag er et farlig verktøy, som ved feilaktig bruk kan forårsake alvorlig personskade eller dødsfall. Det er meget viktig at du leses og forstår innholdet i denne bruksanvisningen.
- Den opprinnelige konstruksjonen til produktet må ikke under noen omstendigheter endres uten tillatelse fra produsenten. Ikke bruk et produkt som ser ut til å ha blitt modifisert av andre, og bruk kun tilbehør som er anbefalt til dette produktet. Uautoriserte endringer og/eller tilleggsgutstyr kan medføre alvorlige skader eller dødsfall for brukeren eller andre.
- En brukt lydtemper/gnistfanger og monteringsflate for gnistfanger kan inneholde avleiringer av forbrenningspartikler som kan være kreftfremkallende. Unngå å bli utsatt for disse stoffene når du håndterer lydtemperen og/eller gnistfangeren. Les *Lydtemper på side 327* før du håndterer lydtemperen og/eller gnistfangeren.
- Langvarig innånding av motorens avgasser, kjedeoljetåke og støv fra sagspon kan utgjøre en helsefare.
- Dette produktet danner et elektromagnetisk felt når det er i bruk. Dette feltet kan under visse forhold

forstyrre aktive eller passive medisinske implantater. For å redusere faren for forhold som kan føre til alvorlig eller livstruende skade, anbefaler vi at personer med medisinske implantater rådfører seg med sin lege og produsenten av det medisinske implantatet før dette produktet tas i bruk.

- Informasjonen i denne brukerhåndboken er aldri en erstatning for profesjonelle ferdigheter eller erfaring. Når du kommer ut for en situasjon som gjør deg usikker på fortsatt bruk, skal du rådføre deg med en ekspert. Kontakt serviceforhandleren eller en erfaren motorsagbruker. Unngå all bruk som du ikke føler deg tilstrekkelig kvalifisert til!

Sikkerhetsinstruksjoner for drift



ADVARSEL: Les de følgende advarselsinstruksjonene før du bruker produktet.

- Før du bruker produktet må du forstå virkningene av kast, og hvordan de kan unngås. Se *Kastinformasjon på side 333* for instruksjoner.
- Bruk aldri et defekt produkt.
- Bruk aldri produktet hvis det er synlig skade på tennpluggheften og tenningskabelen. Det er risiko for gnistdannelse, som kan forårsake brann.
- Bruk aldri produktet hvis du er sliten, har drukket alkohol eller bruker medisiner som kan påvirke syn, vurderingsevne eller kroppskontroll.
- Unngå bruk i dårlig vær som tett tåke, kraftig regn, sterk vind, kraftig kulde osv. Arbeid i dårlig vær er slitsomt og kan skape farlige omstendigheter, for eksempel glatt underlag, påvirkning av treets fallretning osv.
- Start aldri et produkt uten at sverd, sagkjede og samtlige deksler er montert riktig. Se *Montering på side 329* for instruksjoner. Uten sverd og kjede koblet til produktet kan clutchen løsne og forårsake alvorlig personskade.

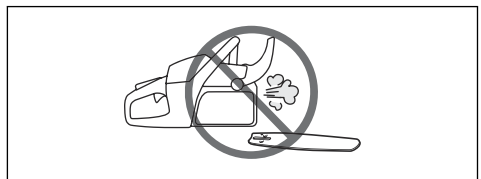

- Start aldri produktet innendørs. Vær bevisst på faren ved innånding av motorens avgasser.

- Motorens avgasser er varme og kan inneholde gnister som kan forårsake brann. Start aldri produktet i nærheten av brennbart materiale!
- Observer omgivelsene, og forsikre deg om at det ikke er noen fare for at mennesker eller dyr kan komme i kontakt med eller påvirkes av din bruk av produktet.
- La aldri barn bruke eller oppholde seg i nærheten av produktet. Ettersom produktet er utstyrt med tilbakefjærende start/stopp-bryter og kan startes med lav hastighet og kraft på starthåndtaket, kan selv små barn under visse omstendigheter oppnå den kraft som trengs for å starte maskinen. Dette kan medføre risiko for alvorlig personskade. Ta derfor av tennpluggheten når produktet ikke er under oppsikt.
- For å ha full kontroll over produktet kreves det at du står støtt. Arbeid aldri stående på en stige, oppe i et tre eller der du ikke har et stabilt underlag å stå på.

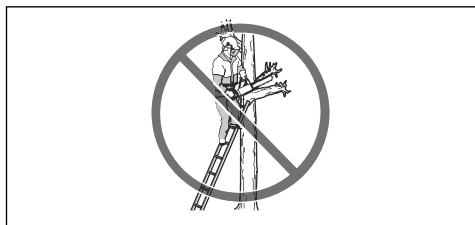

- Arbeid oppe i trær krever bruk av spesielle sage- og arbeidsteknikker som må følges for å redusere faren for personskade. Arbeid aldri oppe i et tre hvis du ikke har spesifikk, profesjonell opplæring i slikt arbeid, inkludert opplæring i bruk av sikkerhets- og annet klatrestyr, for eksempel seler, tau, belter, klatrejern, hektekroker, karabiner osv.
- Forsøk aldri å gripe fallende deler. Sag aldri i treet mens du bare er sikret med ett tau. Bruk alltid to sikrede tau.
- Er du uaktsom, kan sverdetets kastrisikosektor treffe en grein, et tre som ligger i nærheten eller et annet objekt og fremkalle et kast.

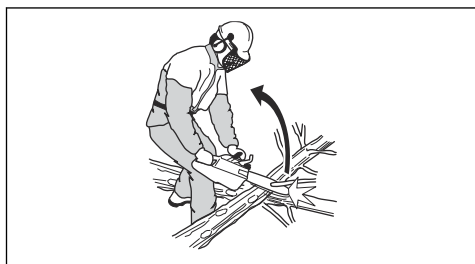

- Hold aldri produktet med én hånd mens du bruker det. Det er ikke trygt å bruke dette produktet med én hånd.
- Hold alltid i produktet med begge hender. Hold høyre hånd på det bakre håndtaket og venstre hånd på det fremre håndtaket. Alle brukere, både høyre- og venstrehandte, skal bruke dette grepet. Bruk

et fast grep med tomlene og fingrene lukket rundt håndtaket. Dette grepet minimerer risikoen for kast og gir deg samtidig kontroll over produktet. Ikke slipp håndtakene!

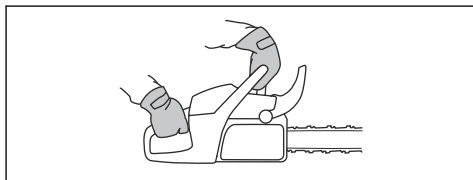

- Bruk aldri produktet over skulderhøyde.



- Ikke bruk produktet i en situasjon der du ikke kan tilkalle hjelp i tilfelle en ulykke.
- Før du flytter produktet må du slå av motoren og låse sagkjedet med kjedebremsen. Bær produktet med sverdet og sagkjedet rettet bakover. Ved lengre forflyttinger og transport skal en transportbeskyttelse festes til sverdet.
- Når du setter produktet på bakken, må du låse sagkjedet ved å bruke kjedebremsen og sørge for å ha konstant utsyn til produktet. Slå av motoren når du skal forlate produktet, uansett hvor lenge du blir borte.
- Noen ganger kan det sette seg fast fliser i kopplingsdekslet, som fører til at sagkjedet blokkeres. Stans alltid motoren før rengjøring.
- Kjøring av en motor i et innestengt eller dårlig ventilert rom kan forårsake dødsfall ved karbonmonoksidforgiftning.
- Motorens avgasser er varme og kan inneholde gnister som kan forårsake brann. Ikke start produktet innendørs eller i nærheten av brennbare materialer.
- Bruk kjedebremsen som en parkeringsbrems når du starter produktet og når du forflytter deg over korte avstander. Bær alltid produktet i det fremre håndtaket. Det reduserer faren for at du eller en person i nærheten blir truffet av sagkjedet.
- Overeksponering for vibrasjoner kan føre til blodkar- eller nerveskader hos personer som har blodsirkulasjonsforstyrrelser. Oppsøk lege hvis du opplever fysiske symptomer som kan relateres til overeksponering for vibrasjoner. Eksempel på slike symptomer er dovnang, manglende følelse, «kiling», «stikk», smerte, manglende eller redusert styrke, forandringer i hudens farge eller overflate. Disse symptomene oppstår vanligvis i fingre, hender eller

håndledd. Disse symptomene kan øke ved lave temperaturer.

- Det er umulig å dekke alle tenkelige situasjoner du kan stilles overfor ved bruk av dette produktet. Vær alltid forsiktig og bruk sunn fornuft. Unngå situasjoner du ikke føler deg tilstrekkelig kvalifisert for. Hvis du etter å ha lest disse instruksjonene fortsatt føler deg usikker vedrørende bruken, skal du rådføre deg med en ekspert før du fortsetter. Ikke nøl med å kontakte forhandleren eller Husqvarna hvis du har spørsmål om bruken av produktet. Vi står gjerne til tjeneste for å gi råd eller hjelpe deg med å bruke produktet både effektivt og sikkert. Ta et kurs i bruk av motorsag hvis du har mulighet. Din forhandler, skogpleieskole eller ditt bibliotek kan opplyse deg om hvilket opplæringsmaterieill og hvilke kurs som er tilgjengelige.

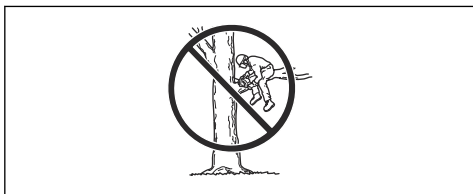

Sikkerhetsinstruksjoner for drift



ADVARSEL: Les de følgende advarselsinstruksjonene før du bruker produktet.

- Før du bruker motorsagen må du forstå virkningene av kast, og hvordan de kan unngås. Se *Kastinformasjon på side 333* for instruksjoner.
- Bruk aldri et defekt produkt.
- Bruk aldri produktet hvis det er synlig skade på tennpluggetten og tenningskabelen. Det er risiko for gnistdannelse, som kan forårsake brann.
- Bruk aldri produktet hvis du er sliten, har drukket alkohol eller bruker medisiner som kan påvirke syn, vurderingsevne eller kropps kontroll.
- Unngå bruk i dårlig vær som tett tåke, kraftig regn, sterk vind, kraftig kulde osv. Arbeid i dårlig vær er slitsomt og kan skape farlige omstendigheter, for eksempel glatt underlag, påvirkning av treets fallretning osv.
- Start aldri et produkt uten at sverd, sagkjede og samtlige deksler er montert riktig. Se *Montering på side 329* for instruksjoner. Uten sverd og kjede

koblet til produktet kan clutchen løsne og forårsake alvorlig personskade.

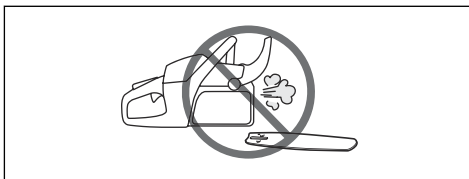

- Start aldri produktet innendørs. Vær bevisst på faren ved innånding av motorens avgasser.
- Motorens avgasser er varme og kan inneholde gnister som kan forårsake brann. Start aldri produktet i nærheten av brennbart materiale!
- Observer omgivelsene, og forsikre deg om at det ikke er noen fare for at mennesker eller dyr kan komme i kontakt med eller påvirkes av din bruk av produktet.
- La aldri barn bruke eller oppholde seg i nærheten av produktet. Ettersom produktet er utstyrt med tilbakefjærende start/stopp-bryter og kan startes med lav hastighet og kraft på starthåndtaket, kan selv små barn under visse omstendigheter oppnå den kraft som trengs for å starte maskinen. Dette kan medføre risiko for alvorlig personskade. Ta derfor av tennpluggetten når produktet ikke er under oppsett.
- For å ha full kontroll over produktet kreves det at du står støtt. Arbeid aldri stående på en stige, oppe i et tre eller der du ikke har et stabilt underlag å stå på.

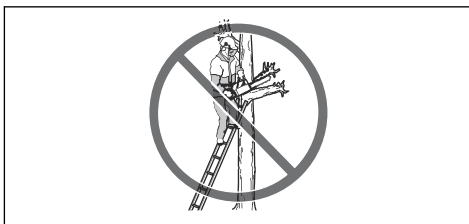

- Arbeid oppe i trær krever bruk av spesielle sage- og arbeidsteknikker som må følges for å redusere faren for personskade. Arbeid aldri oppe i et tre hvis du ikke har spesifikk, profesjonell opplæring i slikt arbeid, inkludert opplæring i bruk av sikkerhets- og annet klatretutstyr, for eksempel seler, tau, belter, klatrejern, hektekroker, karabiner osv.
- Forsøk aldri å gripe fallende deler. Sag aldri i treet mens du bare er sikret med ett tau. Bruk alltid to sikrede tau.

- Er du uaktsom, kan sverdets kastrisikosektor treffe en grein, et tre som ligger i nærheten eller et annet objekt og fremkalle et kast.



- Hold aldri produktet med én hånd mens du bruker det. Det er ikke trygt å bruke dette produktet med én hånd.
- Hold alltid i produktet med begge hender. Hold høyre hånd på det bakre håndtaket og venstre hånd på det fremre håndtaket. Alle brukere, både høyre- og venstrehendte, skal bruke dette grepet. Bruk et fast grep med tomlene og fingrene lukket rundt håndtaket. Dette grepet minimerer risikoen for kast og gir deg samtidig kontroll over produktet. Ikke slipp håndtakene!

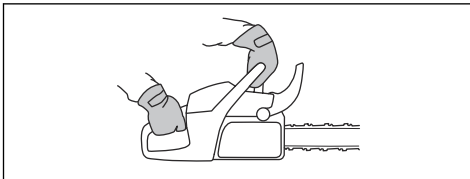

- Bruk aldri produktet over skulderhøyde.

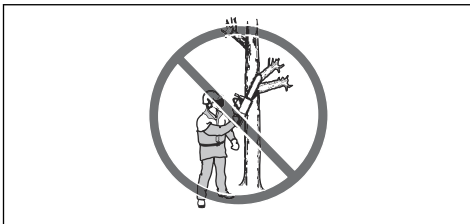

- Ikke bruk produktet i en situasjon der du ikke kan tilkalle hjelp i tilfelle en ulykke.
- Før du flytter produktet må du slå av motoren og låse sagkjedet med kjedebremsen. Bær produktet med sverdet og sagkjedet rettet bakover. Ved lengre forflyttinger og transport skal en transportbeskyttelse festes til sverdet.
- Når du setter produktet på bakken, må du låse sagkjedet ved å bruke kjedebremsen og sørge for å ha konstant utsyn til produktet. Slå av motoren når du skal forlate produktet, uansett hvor lenge du blir borte.
- Noen ganger kan det sette seg fast fliser i koplingsdekslet, som fører til at sagkjedet blokkeres. Stans alltid motoren før rengjøring.

- Kjøring av en motor i et innestengt eller dårlig ventilert rom kan forårsake dødsfall ved karbonmonoksidforgiftning.
- Bruk kjedebremsen som en parkeringsbrems når du starter produktet og når du forflytter deg over korte avstander. Bær alltid produktet i det fremre håndtaket. Det reduserer faren for at du eller en person i nærheten blir truffet av sagkjedet.
- Det er umulig å dekke alle tenkelige situasjoner du kan stilles overfor ved bruk av dette produktet. Vær alltid forsiktig og bruk sunn fornuft. Unngå situasjoner du ikke føler deg tilstrekkelig kvalifisert for. Hvis du etter å ha lest disse instruksjonene fortsatt føler deg usikker vedrørende bruken, skal du rådføre deg med en ekspert før du fortsetter. Ikke nøl med å kontakte forhandleren eller Husqvarna hvis du har spørsmål om bruken av produktet. Vi står gjerne til tjeneste for å gi råd eller hjelpe deg med å bruke produktet både effektivt og sikkert. Ta et kurs i bruk av motorsag hvis du har mulighet. Din forhandler, skogpleieskole eller ditt bibliotek kan opplyse deg om hvilket opplæringsmaterieill og hvilke kurs som er tilgjengelige.



- Når du bruker dette produktet, bør du ha et brannslukningsapparat tilgjengelig.
- Hold håndtakene tørre, rene og fri for olje.
- Fare for karbonmonoksidforgiftning. Bruk produktet kun i godt ventilerte områder.
- Ikke forsøk å beskjære eller kviste et stående tre med mindre du er spesielt opplært til å gjøre det.

Personlig verneutstyr



ADVARSEL: Les de følgende advarslene før du bruker produktet.



- De fleste motorsagulykker skjer når sagkjedet treffer operatøren. Du må bruke godkjent personlig

verneutstyr under bruk. Personlig verneutstyr gir deg ikke full beskyttelse mot personskader, men det reduserer graden av personskade hvis det skjer en ulykke. Snakk med serviceforhandleren din for å få anbefalinger om hvilket utstyr du bør bruke.

- Klærne dine må være tettesittende, men ikke begrense bevegelsene dine. Kontroller regelmessig tilstanden til det personlig verneutstyret.
- Bruk godkjent vernehjelm.
- Bruk godkjent hørselsvern. Langvarig eksponering for støy kan gi varig hørselsskade.
- Bruk vernebriller eller ansiktsvisir for å redusere risikoen for personskade som følge av gjenstander som slynges ut. Produktet kan slynge ut gjenstander som sagspon, små trebiter osv. med stor kraft. Dette kan forårsake alvorlig skade, spesielt på øynene.
- Bruk hansker med sagbeskyttelse.
- Bruk bukser med sagbeskyttelse.
- Bruk støvler med sagbeskyttelse, ståttupp og sklisikker såle.
- Ha alltid førstehjelpsutstyr med deg.
- Fare for gnister. Ha brannslukningsutstyr og en spade i nærheten for å kunne hindre skogbrann.

Sikkerhetsutstyr på produktet



ADVARSEL: Les de følgende advarslene før du bruker produktet.

- Ikke bruk produktet dersom sikkerhetsutstyret er defekt.
- Utfør regelmessig kontroll av sikkerhetsutstyret. Se *Vedlikehold av og kontroller av sikkerhetsanordningene på produktet på side 342.*
- Ta kontakt med din Husqvarna-serviceforhandler dersom sikkerhetsutstyret er defekt.

Kjedebremser med kastbeskyttelse

Produktet ditt har en kjedebremser som stopper sagkjedet hvis du får et kast. Kjedebremsen reduserer faren for ulykker, men det er bare du som kan forhindre dem.

Kjedebremsen (A) kobles inn manuelt av deg med venstre hånd eller automatisk av tregheitsfunksjonen. Skyv kastbeskyttelsen (B) forover for å koble inn kjedebremsen manuelt.

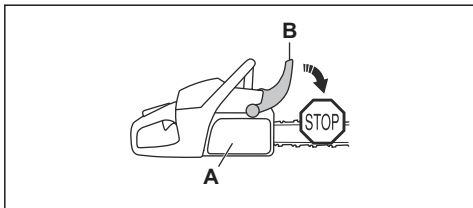

Trekk kastbeskyttelsen bakover for å koble ut kjedebremsen.

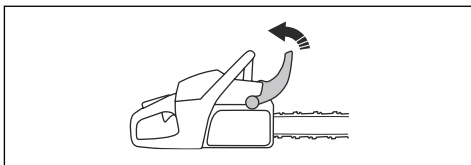

Gassregulatorsperre

Gassregulatorsperren er konstruert for å hindre at gassregulatoren aktiveres utilsiktet. Hvis du griper håndtaket og trykker på gassregulatorsperren (A), frigjøres gassregulatoren (B). Når du slipper håndtaket, går gassregulatoren og gassregulatorsperren tilbake til utgangsposisjonene. Denne funksjonen låser gassregulatoren ved tomgang.

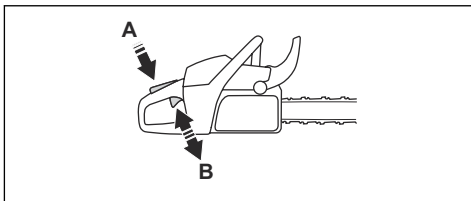

Kjedefanger

Kjedefangeren fanger sagkjedet hvis det ryker eller går ut av tennene. Riktig sagkjede-stramming og korrekt gjennomført vedlikehold på kjedet og sverdet, reduserer risikoen for ulykker.

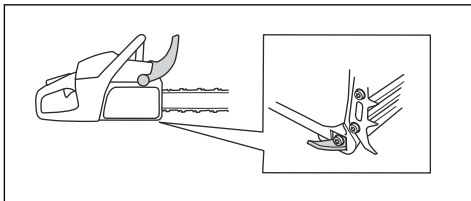

Høyrehåndsvern

Høyrehåndsvernet er en beskyttelse for hånden på det bakre håndtaket. Høyrehåndsvernet gir deg beskyttelse hvis sagkjedet ryker eller hopper av. Høyrehåndsvernet gir deg også beskyttelse mot grener eller kvister.

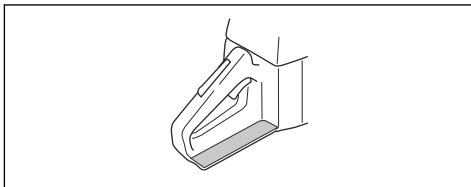

Avvibreringssystem

Avvibreringssystemet reduserer vibrasjonene i håndtakene. Avvibreringsenhetene fungerer som et skille mellom produktkroppen og håndtaket.

Se *Produktoversikt på side 320* for informasjon om hvor avvibreringssystemet er på produktet ditt.

Start/stopp-bryter

Bruk start/stopp-bryteren til å stoppe motoren.

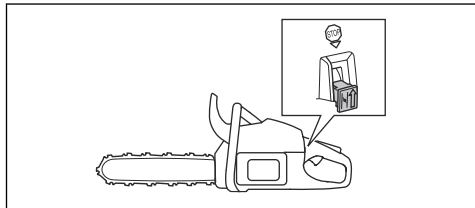

ADVARSEL: Start/stopp-bryteren går automatisk tilbake til startstillingen. For å hindre utilsikket start må du fjerne tennpluggetten fra tennpluggen når du monterer eller utfører vedlikehold på produktet.

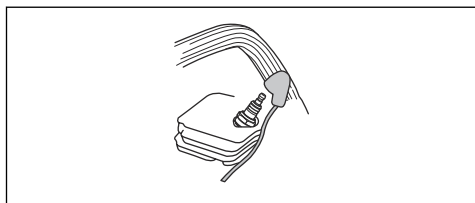

Lyddemper



ADVARSEL: Lyddemperen blir svært varm under/etter bruk, og også på tomgang. Det kan oppstå brann, spesielt når du bruker produktet i nærheten av brennbare materialer og/eller gasser.



ADVARSEL: Ikke bruk et produkt uten lyddemper eller med defekt lyddemper. En defekt lyddemper kan øke støynivået og faren for brann. Ha brannsløkkingsutstyr i nærheten. Ikke bruk et produkt uten, eller med et ødelagt, gnistfangernett hvis du må ha et gnistfangernett i ditt område.

Lyddemperen begrenser støynivået og sender avgassene bort fra brukeren. I områder med varmt og

tørt vær er det stor fare for brann. Følg lokale forskrifter og vedlikeholdsinstruksjoner.

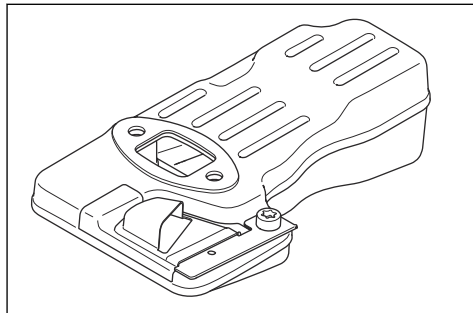

Drivstoffsikkerhet



ADVARSEL: Les de følgende advarslene før du bruker produktet.

- Sørg for god ventilasjon ved tanking eller blanding av drivstoff (bensin og totaktolje).
- Bensin og bensindamp er svært brannfarlig og kan gi alvorlige personskader ved innånding eller hudkontakt. Vær derfor forsiktig ved håndtering av bensin, og sørg for god ventilasjon ved bensinhåndtering.
- Vær forsiktig ved håndtering av brennstoff og kjedeolje. Husk brann-, eksplosjons- og innåndingsfare.
- Det må ikke røykes og heller ikke plasseres varme gjenstander i nærheten av brennstoffet.
- Stans motoren og la den avkjøles noen minutter før brennstoff fylles på.
- Åpne tanklokket sakte ved påfylling av brennstoff slik at et eventuelt overtrykk forsvinner sakte.
- Trekk tanklokket godt til etter bruk.
- Fyll aldri brennstoff på maskinen når motoren er i drift.
- Flytt alltid produktet minst 3 m bort fra drivstoffkilden og påfyllingsstedet før du starter produktet.

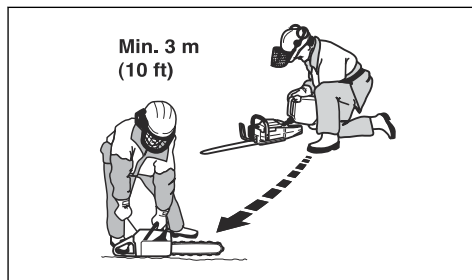

Etter fylling er det noen situasjoner der du aldri må starte produktet:

- Hvis du har sølt drivstoff eller kjedeolje på produktet. Tørk av maskinen og la bensinrestene fordampe.
- Hvis du har sølt drivstoff på deg selv eller klærne dine. Skift klær, og vask de kroppsdelenene som har vært i kontakt med brennstoff. Bruk såpe og vann.
- Hvis produktet lekker drivstoff. Se regelmessig etter lekkasjer fra tanken, tankklokke og drivstoffledningene.

Sikkerhetsinstruksjoner for vedlikehold



ADVARSEL: Les de følgende advarelsene før du utfører vedlikehold på produktet.

- Utfør bare vedlikehold og service oppgitt i denne bruksanvisningen. La profesjonelt servicepersonell gjøre alt annet av service og reparasjoner.
- Gjennomfør regelmessig sikkerhetskontrollene og vedlikeholds- og serviceinstruksjonene oppgitt i denne bruksanvisningen. Regelmessig vedlikehold øker levetiden til produktet og reduserer risikoen for ulykker. Se *Vedlikehold på side 341* for instruksjoner.
- Hvis sikkerhetskontrollene i denne brukerhåndboken ikke blir godkjent etter at du har utført vedlikehold, kan du snakke med serviceforhandleren din. Vi garanterer at fagmessig reparasjon og service er tilgjengelig for produktet.

Sikkerhetsinstruksjoner for skjæretstyret



ADVARSEL: Les de følgende advarelinstruksjonene før du bruker produktet.

- Bruk bare godkjente sverd/sagkjede-kombinasjoner og fileutstyr. Se *Fileutstyr og filevinkler på side 355* for instruksjoner.
- Bruk vernehansker når du bruker eller utfører vedlikehold på sagkjedet. Et sagkjede som ikke beveger seg kan også forårsake skader.
- Hold skjærtennene riktig filt. Følg instruksjonene, og bruk anbefalt filmal. Et sagkjede som er skadet eller feilslipt, øker risikoen for ulykker.

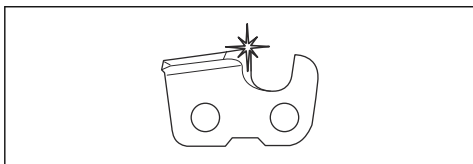

- Oppretthold riktig dybdemålerinnstilling. Følg instruksjonene våre, og bruk anbefalt dybdemålerinnstilling. For stor dybdemålerinnstilling øker risikoen for kast.

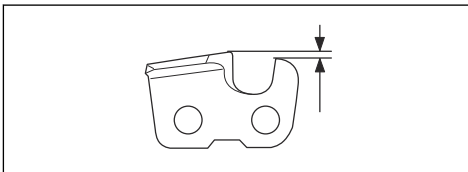

- Kontroller at sagkjedet har riktig stramming. Hvis sagkjedet ikke ligger stramt mot sverdet, kan det løse. Feil kjedestramming fører til økt slitasje på sverdet, sagkjedet og kjededrivhjulet. Se *Justere strammingen av sagkjedet på side 348*.

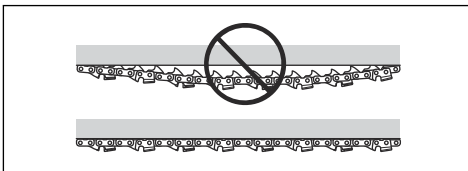

- Utfør regelmessig vedlikehold på skjæretstyret, og hold det riktig smurt. Hvis sagkjedet ikke er riktig smurt, øker risikoen for slitasje på sverdet, sagkjedet og kjededrivhjulet.

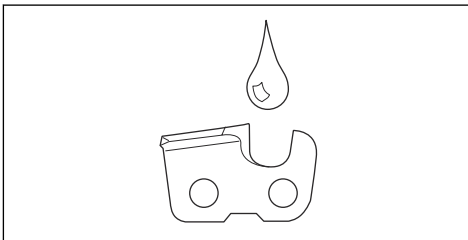

Montering

Innledning



ADVARSEL: Les og forstå kapittelet om sikkerhet før du monterer produktet.

Montere sverdet og sagkjedet

1. Beveg kastbeskyttelsen bakover for å koble ut kjedebremsen.
2. Fjern sverdmutterne og kopplingsdekelet.

Merk: Hvis kopplingsdekelet er vanskelig å fjerne, trekker du til sverdmutteren, aktiverer kjedebremsen og løsner på nytt. Du hører et klikk hvis det løsnes på riktig måte.

3. Monter sverdet på sverdboltene. Flytt sverdet til den bakerste stillingen.
4. Monter sagkjedet rundt drivhjulet på riktig måte, og sett det i sverdsporet.



ADVARSEL: Bruk alltid vernehansker når du monterer sagkjedet.

5. Sørg for at kantene på kapperne vender forover på toppkanten av sverdet.

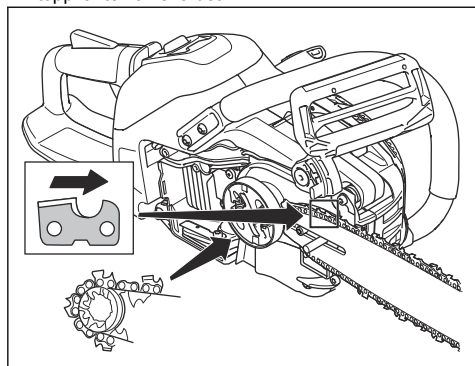

6. Jevnstill hullet i sverdet med kjedejusteringsbolten, og monter kopplingsdekelet.

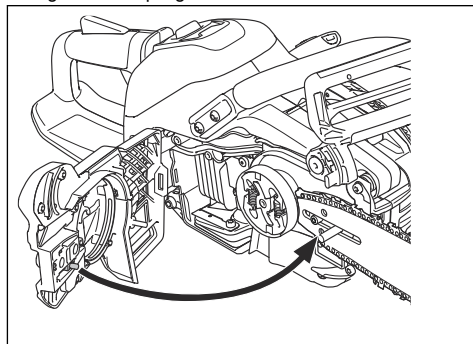

7. Trekk til sverdmutterene med fingrene.
8. Trekk til sagkjedet. Se *Justere strammingen av sagkjedet på side 348* for instruksjoner.
9. Trekk til sverdmutterene.

Merk: Enkelte modeller har kun én sverdmutter.

Husqvarna-tilkoblingsenhet

Tilkobling

Dette produktet er klargjort for tilkobling, og har et monteringssted for en Husqvarna-tilkoblingsenhet. Når Husqvarna-tilkoblingsenheten er montert, har produktet trådløs *Bluetooth*®-teknologi og kan bruke Husqvarna Fleet Services™ for å koble til mobilenheter. Dette muliggjør flere funksjoner.

Slik monterer du Husqvarna connectivity device

Følg trinnene nedenfor for å montere Husqvarna connectivity device. Du finner mer informasjon om Husqvarna connectivity device i www.husqvarna.com.

1. Fjern skruen, og åpne plastdekselet.

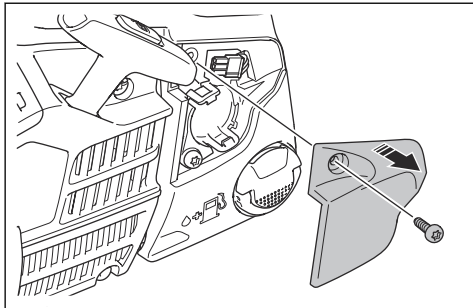

2. Ta av koblingen.

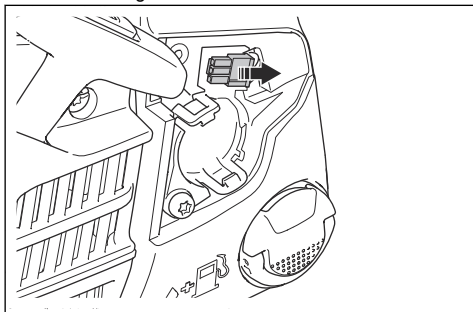

3. Monter Husqvarna connectivity device.

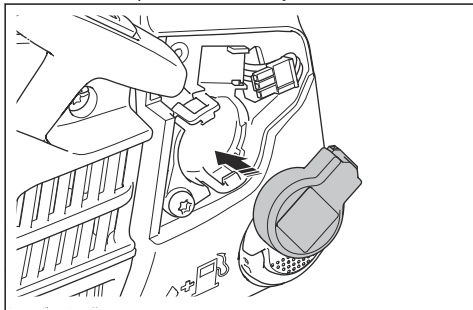

4. Monter koblingen på Husqvarna connectivity device.

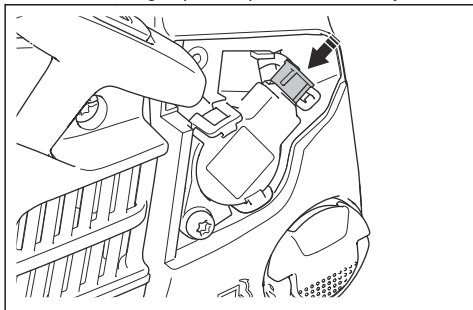

5. Monter plastdekselet, og trekk til skruen.

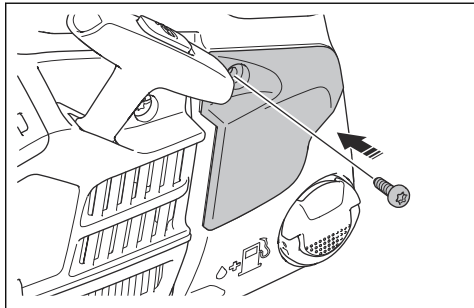

Husqvarna Fleet Services™

Husqvarna Fleet Services™ er en skyløsning som gir den kommersielle flåtelederen en oversikt over alle produktene. Det er også mulig for flåtelederne å få eksternt tilgang til informasjon om produktet. Du finner mer informasjon om Husqvarna Fleet Services™ på www.husqvarna.com.

Husqvarna Connect

Husqvarna Connect er en kostnadsfri app for mobilenheten din. Husqvarna Connect-appen gir utvidede funksjoner for Husqvarna-produktet ditt.

- utvidet produktinformasjon
- informasjon om og hjelp med produktdeleer og service

Slik begynner du å bruke Husqvarna Connect

1. Last ned Husqvarna Connect-appen på mobilenheten din.
2. Utfør registrering i Husqvarna Connect-appen.
3. Følg instruksjonene i Husqvarna Connect-appen for å koble til og registrere produktet.

Merk: Husqvarna Connect-appen er ikke tilgjengelig for nedlasting i alle markeder. Kontakt serviceforhandleren din for mer informasjon.

Innledning



ADVARSEL: Les og forstå kapittelet om sikkerhet før du bruker produktet.

Slik utfører du en funksjonskontroll før du bruker produktet

1. Kontroller at kjedebremsen fungerer som den skal, og at den ikke er skadet.
2. Kontroller at høyrehåndsvernet ikke er skadet.
3. Kontroller at gassregulatorsperren fungerer som den skal, og at den ikke er skadet.
4. Kontroller at start/stopp-bryteren fungerer på riktig måte, og at den ikke er skadet.
5. Forsikre deg om at det ikke er olje på håndtakene.
6. Kontroller at avvibringssystemet fungerer som det skal, og at det ikke er skadet.
7. Kontroller at lydempere fungerer som den skal, og at den ikke er skadet.
8. Påse at alle delene av produktet er festet riktig, og at det ikke finnes manglende eller skadede deler.
9. Påse at kjedefangeren er festet riktig.
10. Kontroller sagkjedestrømmingen.

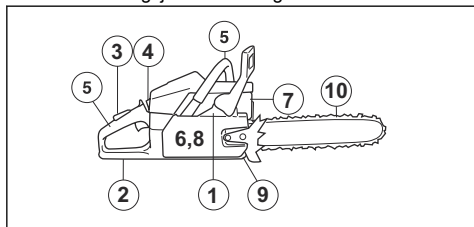

Drivstoff

Dette produktet har en totaktsmotor.



OBS: Feil type drivstoff kan føre til skader på motoren. Bruk en blanding av bensin og totaktsolje.

Forhåndsblandet drivstoff

- Bruk Husqvarna forhåndsblandet alkylatdrivstoff for å få best mulig ytelse og forlengelse av motorens levetid. Drivstoffet inneholder færre skadelige stoffer sammenlignet med vanlig drivstoff, noe som reduserer skadelige avgasser. Mengden rester etter forbrenning er lavere med dette drivstoffet, noe som holder motoren ren.

Slik blander du drivstoff

Bensin

- Bruk kvalitetsbensin av blyfri type med maksimalt 10 prosent etanolinnhold.



OBS: Ikke bruk bensin med et oktantal som er mindre enn 90 RON/87 AKI. Bruk av lavere oktantal kan føre til motorbanking, noe som forårsaker motorskader.

Totaktsolje

- For å få best mulig resultat og ytelse bør du bruke Husqvarna-totaktsolje.
- Hvis det ikke er mulig å få tak i Husqvarna-totaktsolje, kan du bruke en totaktsolje av høy kvalitet for luftkjølte motorer. Snakk med serviceforhandleren din for å velge riktig olje.



OBS: Bruk ikke totaktsolje beregnet på vannkjølte påhengsmotorer, såkalt outboardoil. Ikke bruk olje for firetaktsmotorer.

Blande bensin og totaktsolje

Bensin, liter	Totaktsolje, liter
	2 % (50:1)
5	0,10
10	0,20
15	0,30
20	0,40



OBS: Små feil kan påvirke blandingsforholdet drastisk når du blander små mengder drivstoff. Mål oljemengden som skal blandes, svært nøyaktig for å sikre at du får riktig blandingsforhold.

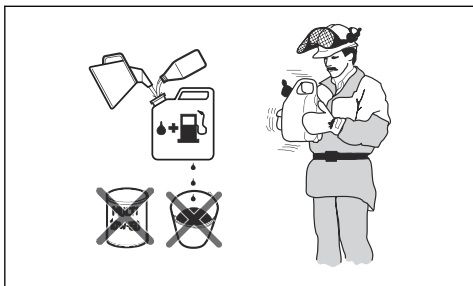

1. Fyll halve drivstoffmengden i en ren beholder for drivstoff.
2. Tilsett all oljen.
3. Rist drivstoffblandingen.
4. Fyll resten av bensinen på beholderen.
5. Rist drivstoffblandingen forsiktig.



OBS: Ikke bland drivstoff for mer enn én måned om gangen.

Slik fyller du drivstofftanken



ADVARSEL: Utfør følgende prosedyren for din egen sikkerhet.

1. Stopp motoren, og la motoren bli avkjølt.
2. Tørk rent rundt drivstofflokket.

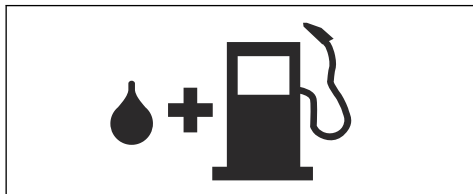

3. Rist beholderen, og forsikre deg om at drivstoffet er helt blandet.
4. Åpne drivstofflokket sakte for å slippe ut trykket.
5. Fyll drivstofftanken.



OBS: Kontroller at det ikke er for mye drivstoff i drivstofftanken. Drivstoffet utvides når det blir varmt.

6. Trekk forsiktig til drivstofflokket.
7. Rengjør drivstoffsøl på og rundt produktet.
8. Flytt produktet minst tre meter bort fra drivstoffkilden og stedet der du fylte drivstoff, før du starter motoren.

Merk: Hvis du vil finne ut hvor drivstofftanken er på produktet, kan du se *Produktoversikt på side 320*.

Gjøre en innkjøringskontroll

- I løpet av de første ti driftstimen må du ikke gi full gass uten belastning over lengre perioder.

Bruke riktig kjedeolje



ADVARSEL: Ikke bruk spillolje. Spillolje kan forårsake skade på deg og miljøet. Spillolje fører også til skade på oljepumpen, sverdet og sagkjedet.



ADVARSEL: Sagkjedet kan bremse uten tilstrekkelig smøring av skjæreutstyret. Risiko for alvorlig personskade eller dødsfall for brukeren.



ADVARSEL: Dette produktet har en funksjon som gjør at drivstoffet tar slutt før kjedeoljen. Bruk riktig kjedeolje for at denne funksjonen skal fungere som den skal. Snakk med serviceforhandleren din når du skal velge kjedeolje.

- Bruk Husqvarna-kjedeolje for å få lengst mulig levetid og hindre negative virkninger på miljøet. Hvis Husqvarna-kjedeolje ikke er tilgjengelig, anbefaler vi at du bruker en standard kjedeolje.
- Bruk en kjedeolje som fester seg godt til sagkjedet.
- Bruk en kjedeolje med riktig viskositet i forhold til lufttemperaturen.



OBS: Hvis oljen er for tynn, vil den ta slutt før drivstoffet. I temperaturer under 0 °C / 32 °F blir noen kjedeoljer for tykke, noe som kan føre til skader på deler av oljepumpen.

- Bruk det anbefalte skjæreutstyret. Se *Tilbehør på side 354*.
- Ta av lokket til kjedeoljetanken.
- Fyll kjedeoljetanken med kjedeolje.
- Fest lokket forsiktig.

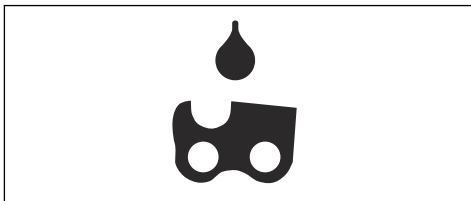

Merk: Hvis du vil finne ut hvor kjedeoljetanken er på produktet, kan du se *Produktoversikt på side 320*.

Kastinformasjon



ADVARSEL: Et kast kan føre til alvorlig personskade eller død for brukeren eller andre. For å redusere faren må du vite hva som forårsaket kastet, og hvordan du kan unngå det.

Et kast skjer bare når sverdets kastrisikosone berører en gjenstand. Et kast kan skje plutselig og med stor kraft som kaster produktet mot operatøren.

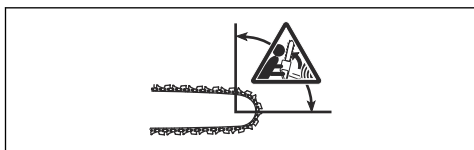

Kast skjer alltid i skjæreplanet til sverdet. Vanligvis slynges produktet mot operatøren, men kan det også beveges i en annen retning. Det er hvordan du bruker produktet idet det skjer et kast, som bestemmer bevegelsesretningen.



En mindre sverdspissradius reduserer kraften til kastet.

Bruk et sagkjede med lite kast for å redusere kraften i et kast. Ikke la kastrisikosonen berøre en gjenstand.



ADVARSEL: Ingen sagkjeder hindrer kast helt. Følg alltid instruksjonene.

Vanlige spørsmål om kast

- **Vil hånden min alltid aktivere kjedebremsen under et kast?**

Nei. Du må bruke litt kraft til å skyve kastbeskyttelsen forover. Hvis du ikke bruker den nødvendige kraften, blir ikke kjedebremsen koblet inn. Du må også holde håndtakene på produktet støtt med begge hender mens du arbeider. Hvis et kast oppstår, vil kjedebremsen kanskje ikke stoppe sagkjedet før det treffer deg. Det er også

noen stillinger der hånden din ikke kan berøre kastbeskyttelsen for å koble inn kjedebremsen.

- **Vil tregheitsfunksjonen alltid aktivere kjedebremsen under et kast?**

Nei. For det første må kjedebremsen fungere som den skal. Se *Vedlikehold av og kontroller av sikkerhetsanordningene på produktet på side 342* for instruksjoner om hvordan du utfører en kontroll av kjedebremsen. Vi anbefaler at du alltid gjør dette før du begynner å bruke produktet. For det andre må kraften i kastet være kraftig nok til å aktivere kjedebremsen. Hvis kjedebremsen er for følsom, kan den gripe inn ved hard drift.

- **Vil kjedebremsen alltid beskytte meg mot skader under et kast?**

Nei. Kjedebremsen må fungere på riktig måte for å gi beskyttelse. Kjedebremsen må også kobles inn under et kast for å stoppe sagkjedet. Hvis du er nær sverdet, vil kjedebremsen kanskje ikke rekke å stoppe sagkjedet før det treffer deg.



ADVARSEL: Bare du og riktig arbeidsteknikk kan hindre kast.

Dette må du gjøre før du starter produktet



ADVARSEL: Kjedebremsen skal alltid være koblet inn når motorsagen startes, for å minske faren for skader.

1. Flytt kastbeskyttelsen forover for å koble inn kjedebremsen.

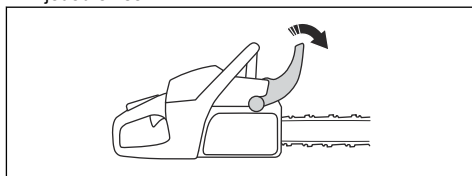

2. Dra start/stopp-bryteren (A) ut og opp for å sette den i startstilling.

- Trykk på pumpen (B) omtrent seks ganger eller til drivstoffet begynner å fylle blæren. Det er ikke nødvendig å fylle blæren helt.

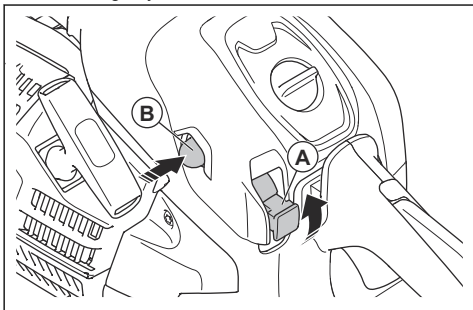

- Fortsett til *Slik starter du produktet på side 334* for flere instruksjoner.

Slik starter du produktet



ADVARSEL: Du må holde føttene dine i en stabil stilling når du starter produktet.



ADVARSEL: Hvis sagkjedet roterer på tomgang, må du snakke med serviceforhandleren din og ikke bruke produktet.

- Sett produktet på bakken.
- Plasser venstrehånden din på det fremre håndtaket.
- Sett høyre fot i fotgrepet på det bakre håndtaket.
- Trekk langsomt i startsnorhåndtaket med høyre hånd helt til du føler motstand.



ADVARSEL: Surr aldri startsnoren rundt hånden.

- Trekk raskt og bestemt i startsnorhåndtaket, helt til du hører at motoren starter.

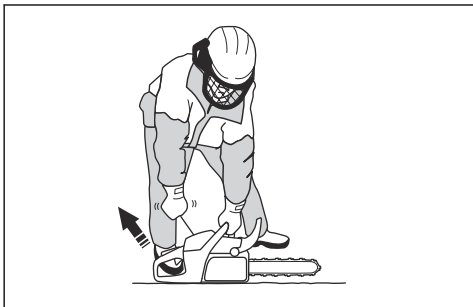

OBS: Ikke trekk startsnoren helt ut, og ikke slipp håndtaket på startsnoren. Dette kan skade produktet.

- Koble gassregulatorsperren raskt ut for å sette produktet på tomgangsturtall.

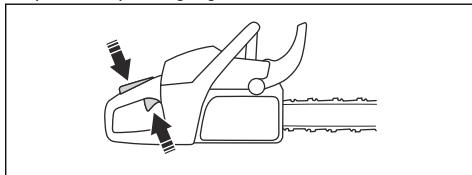

- Beveg kastbeskyttelsen bakover for å koble ut kjedebremsen.

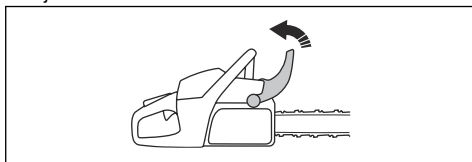

- Bruk produktet.

Slik stopper du produktet

- Trykk start/stopp-bryteren ned for å stoppe motoren.

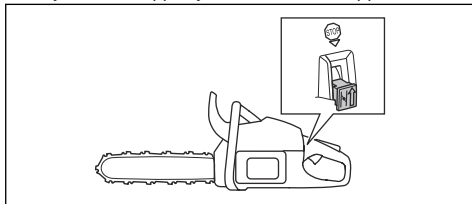

Trekk- og skyvetak

Du kan sage gjennom tre med produktet i to forskjellige posisjoner.

- Å kappe i trekkebevegelsen betyr at du kapper med bunnen av sverdet. Sagkjedet trekker seg gjennom treet når du kapper. I denne stillingen har du bedre kontroll over produktet og posisjonen til kastrisikozonen.

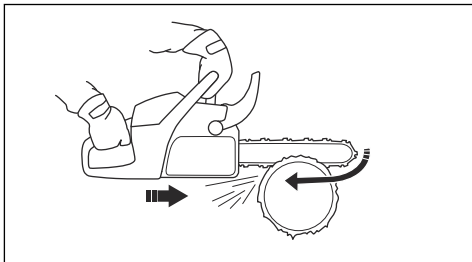

- Å kappe i skyvebevegelsen betyr at du kapper med toppen av sverdet. Sagkjedet skyver produktet mot operatøren.

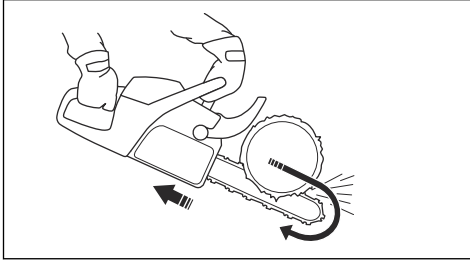

ADVARSEL: Hvis sagkjedet setter seg fast i stammen, kan produktet bli skjøvet mot deg. Hold produktet i et fast grep, og kontroller at kastsone til sverdet ikke berører treet og fører til et kast.

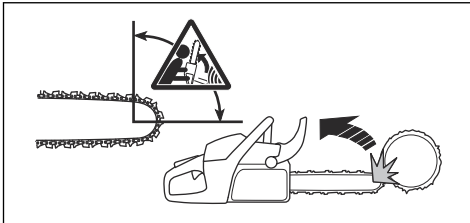

Slik brukes kappeteknikken



ADVARSEL: Bruk full gass når du kapper, og reduser turtallet til tomgang etter hvert kutt.



OBS: Det kan oppstå motorskade hvis motoren går for lenge med full gass uten belastning.

1. Legg stammen på en sagkrakk.

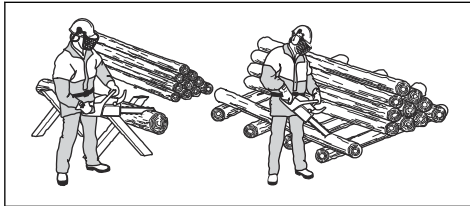

ADVARSEL: Ikke kapp stammer i en stabel. Det øker risikoen for kast og kan føre til alvorlig personskade eller død.

2. Fjern de kappede stykkene fra arbeidsområdet.



ADVARSEL: Avkappede trebiter i kappeområdet øker risikoen for kast og at du mister balansen.

Slik bruker du barkstøtten

1. Trykk barkstøtten inn i stammen på treet.
2. Gi full gass og dreii produktet. Hold barkstøtten mot stammen. Denne fremgangsmåten gjør det enklere å bruke kraften som trengs for å skjære gjennom stammen.

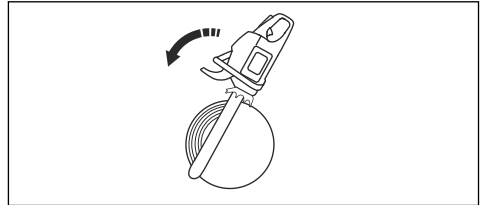

Slik kapper du en stamme på bakken

1. Kapp gjennom stammen i trekkebevegelsen. Hold full gass, men vær forberedt på plutselige uhell.

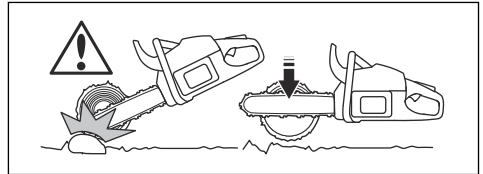

ADVARSEL: Pass på at sagkjedet ikke berører bakken når du fullfører sagsnittet.

2. Kapp omtrent $\frac{2}{3}$ gjennom stammen, og stopp. Roter stammen, og kapp fra motsatt side.

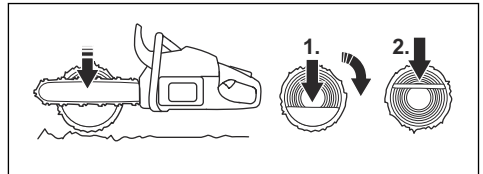

Kappe en stamme med støtte i den ene enden



ADVARSEL: Pass på at stammen ikke splittes under kappingen. Følg instruksjonene nedenfor.

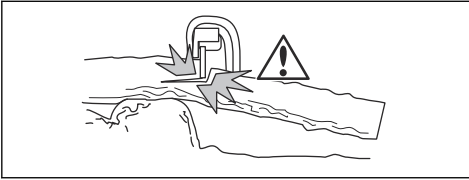

1. Kapp ca. 1/3 gjennom stammen i skyvebevegelsen.
2. Kapp ferdig gjennom stammen i trekkebevegelsen.

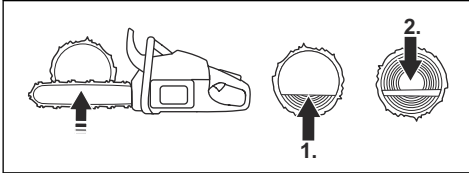

Kappe en stamme med støtte i begge ender



ADVARSEL: Pass på at sagkjedet ikke blir sittende fast i stammen under kappingen. Følg instruksjonene nedenfor.

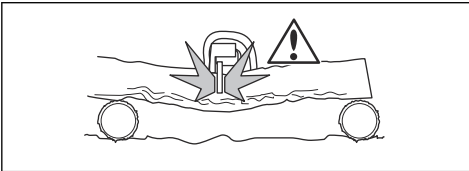

1. Kapp ca. 1/3 gjennom stammen i trekkebevegelsen.
2. Kapp gjennom resten av stammen i skyvebevegelsen for å fullføre kappingen.

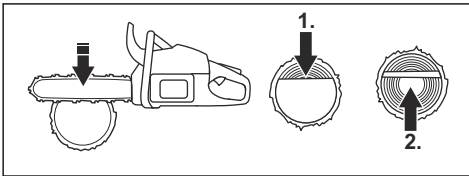

ADVARSEL: Stopp motoren hvis sagkjedet setter seg fast i stammen. Bruk en hevarm til å åpne sagsnittet og frigjøre produktet. Ikke prøv å rykke løs produktet for hånd. Dette kan føre til personskade når produktet plutselig løsner.

Slik bruker du kvistingsteknikken

Merk: For tykke grener må du bruke kappeteknikken. Se *Slik brukes kappeteknikken på side 335.*



ADVARSEL: Ulykkesrisikoen er svært stor når du bruker kvistingsteknikken. Se *Kastinformasjon på side 333* for instruksjoner om hvordan du unngår kast.



ADVARSEL: Kapp kvistene én etter én. Vær forsiktig når du fjerner små kvister, og ikke kapp buskas eller mange små kvister samtidig. Små kvister kan sette seg fast i sagkjedet og hindre sikker bruk av produktet.

Merk: Kapp kvister bit for bit om nødvendig.

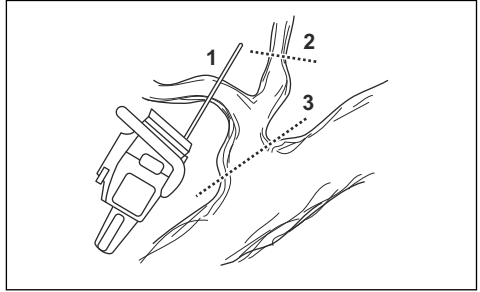

1. Fjern kvistene på høyre side av stammen.
 - a) Hold sverdet på høyre side av stammen, og holde hoveddelen av produktet mot stammen.
 - b) Velg riktig kappeteknikk for spenningen til grenen.

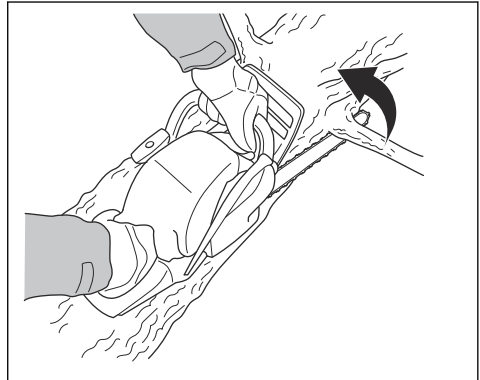

ADVARSEL: Hvis du ikke er sikker på om hvordan du skal kappe grenen, bør du snakke med en profesjonell motorsagbruker før du fortsetter.

2. Fjern kvister på toppen av stammen.

- a) Hold produktet på stammen, og la sverdet bevege seg langs stammen.
- b) Kapp i skyvebevegelsen.

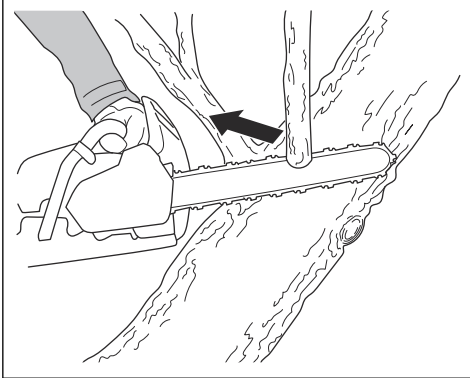

3. Fjern kvistene på venstre side av stammen.

- a) Velg riktig kappeteknikk for spenningen til grenen.

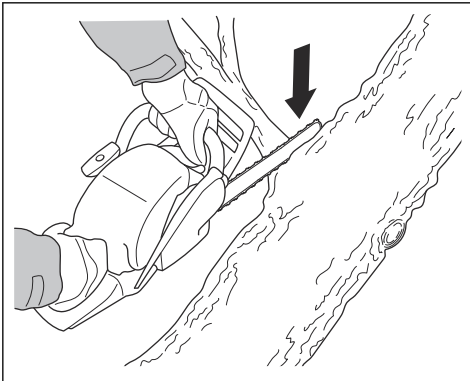

ADVARSEL: Hvis du ikke er sikker på om hvordan du skal kappe grenen, bør du snakke med en profesjonell motorsagbruker før du fortsetter.

Se *Slik kapper du trær og greiner som står i spenn på side 340* for instruksjoner om hvordan du kapper greiner som står i spenn.

Slik bruker du trefellingsteknikken



ADVARSEL: Du trenger erfaring for å felle et tre. Om mulig bør du delta i et opplæringskurs for bruk av motorsag. Snakk med en erfaren bruker for å få mer kunnskap.

Slik holder du sikker avstand

1. Kontroller at personer rundt deg holder en sikkerhetsavstand på minst 2 1/2 ganger treet's lengde.

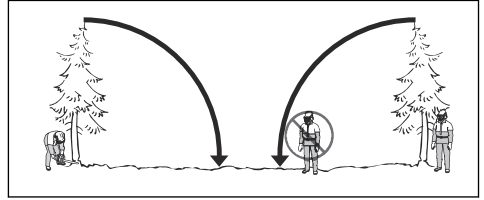

2. Forsikre deg om at ingen befinner seg i risikoområdet før eller under fellingen.

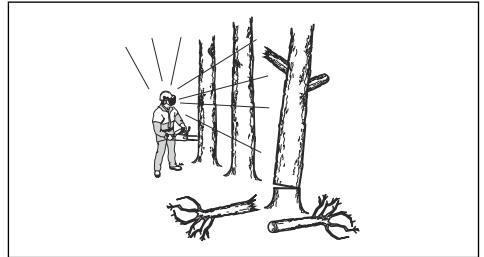

Slik beregner du fallretningen

1. Undersøk i hvilken retning det er nødvendig at treet skal falle. Målet er å felle det til en posisjon der du enkelt kan kviste og kappe opp stammen. Det er også viktig at du står støtt og kan forflytte deg på en sikker måte.



ADVARSEL: Hvis det er farlig eller ikke er mulig å felle treet i sin naturlige fallretning, må treet felles i en annen retning.

2. Undersøk den naturlige fallretningen til treet. Undersøk for eksempel vinkelen og bøynen til treet, vindretningen, plasseringen til greinene og vekten av snø.
3. Undersøk om det finnes hindringer i nærheten, for eksempel andre trær, kraftledninger, veier og/eller bygninger.
4. Se etter tegn på skader og råte i stammen.



ADVARSEL: Råte i stammen kan medføre risiko for at treet faller før du har fullført kappingen.

5. Kontroller at treet ikke har skadde eller døde greiner som kan brette og treffe deg under fellingen.

6. Ikke la treet falle på et annet, stående tre. Det er farlig å fjerne et tre som har satt seg fast. Se *Frigjøre et fastsatt tre på side 340.*

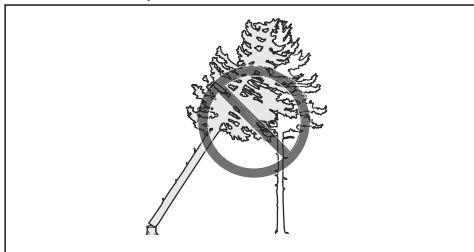

ADVARSEL: I kritiske fellingsoperasjoner må du ta av deg hørselsvernet umiddelbart etter at sagingen er fullført. Det er viktig at du hører lyder og varsel signaler.

Slik rydder du stammen og forbereder tilbaketrekingsruten din

Kapp av alle grener fra skulderhøyde og nedover.

1. Kapp i trekkebevegelsen fra toppen og nedover. Kontroller at treet er mellom deg og produktet.

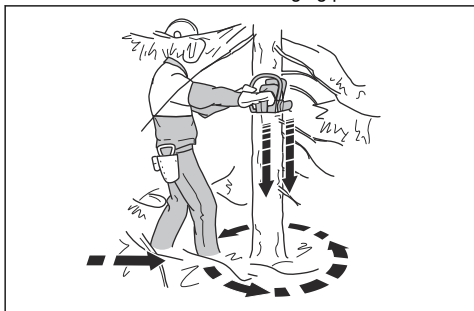

2. Fjern underskog fra arbeidsområdet rundt treet. Fjern alt avkappet materiale fra arbeidsområdet.
 3. Utfør en kontroll av området med hensyn til hindringer som steiner, greiner og hull. Du må ha en tydelig tilbaketrekingsrute når treet begynner å falle. Tilbaketrekingsruten må ha en vinkel på ca. 135 grader i forhold til fallretningen.
1. Faresonen
 2. Tilbaketrekingsruten
 3. Fallretningen

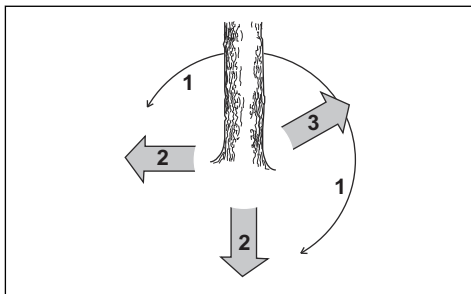

Felle et tre

Husqvarna anbefaler at du lager styreskår og deretter bruker sikkerhetshjørnemetoden når du fell et tre. Sikkerhetshjørnemetoden gjør det enklere å lage en korrekt brytekant og kontrollere fallretningen.



ADVARSEL: Ikke fell trær med en diameter som er mer enn to ganger større enn sverdlengden. For å gjøre dette må du ha spesiell opplæring.

Brytekant

Det viktigste under en trefelling er å lage en korrekt brytekant. Med en korrekt brytekant kan du styre fallretningen og sørge for en trygg felling.

Tykkelsen på brytekanten må være lik hele veien og være på minst 10 % av treet diameter.



ADVARSEL: Hvis brytekanten er feil eller for tynn, har du ingen kontroll over fallretningen.

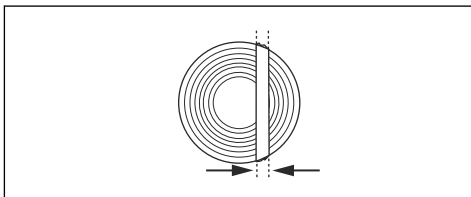

Slik lager du styreskårene

1. Styreskårene skal være 1/4 av diameteren til treet. Lag en vinkel på 45–70 grader mellom det øvre styreskåret og det nedre styreskåret.

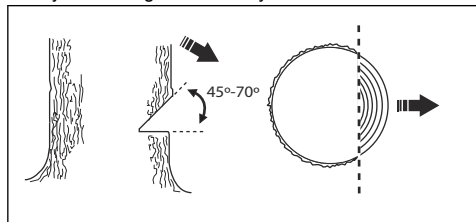

- a) Lag det øvre styreskåret. Rett inn fallretningsmerket (1) på produktet etter fallretningen til treet (2). Stå bak produktet med treet på din venstre side. Sag med en trekkebevegelse.
- b) Lag det nedre styreskåret. Sørg for at enden av den nedre styreskåret er i samme punkt som enden av det øvre styreskåret.

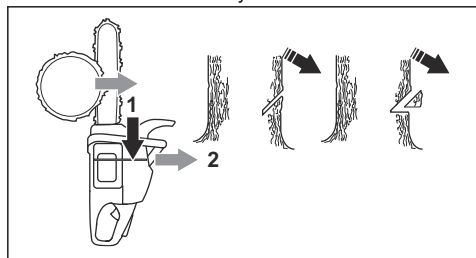

2. Kontroller at det nedre styreskåret er vannrett og i 90-graders vinkel i forhold til treet fallretning.

Bruke sikkerhetshjørnemethoden

Hovedskåret må lages litt over styreskåret.

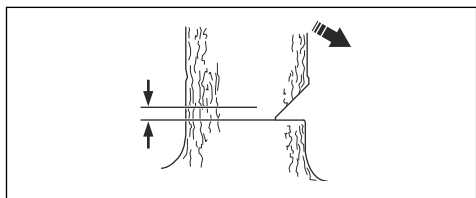

ADVARSEL: Vær forsiktig når du skjærer med sverdspissen. Begynn å skjære med den nedre delen av sverdspissen for å lage et innsnitt i stammen.

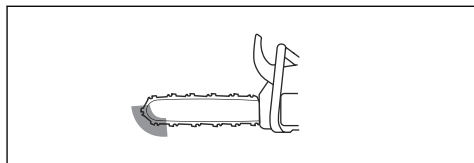

1. Hvis den effektive skjærelengden er lengre enn treet diameter, utfører du følgende trinn (a–d).
 - a) Lag et innsnitt rett inn i stammen for å fullføre bredden av brytekanten.

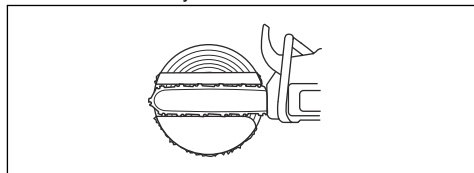

- b) Skjær i trekkebevegelsen til 1/3 av stammen står igjen.
- c) Trekk sverdet 5–10 cm / 2–4 tommer bakover.
- d) Skjær gjennom resten av stammen for å lage et sikkerhetshjørne som er 5–10 cm / 2–4 tommer bredt.

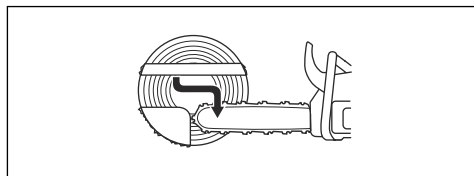

2. Hvis den effektive skjærelengden er kortere enn treet diameter, utfører du følgende trinn (a–d).
 - a) Gjør et innstikk rett inn i stammen. Innsnittet skal være på 3/5 av treet diameter.
 - b) Skjær i trekkebevegelsen gjennom resten av stammen.

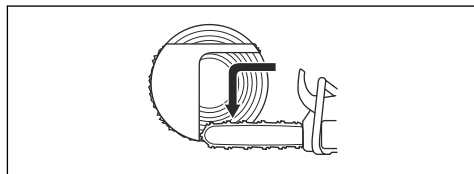

- c) Skjær rett inn i stammen fra den andre siden av treet for å fullføre brytekanten.
- d) Lag ferdig sikkerhetshjørnet ved å skjære i skyvebevegelsen til bare 1/3 av stammen er igjen.

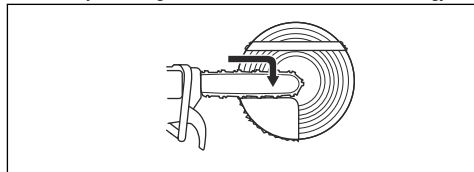

3. Slå en kile inn i sagsnittet fra baksiden.

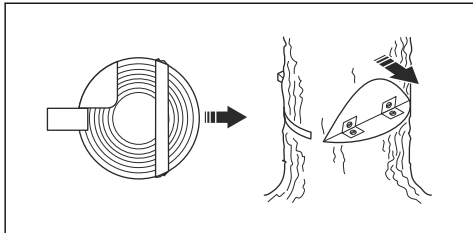

4. Skjær vekk hjørnet slik at treet faller.

Merk: Hvis treet ikke faller, slår du på kilen til treet faller.

5. Når treet begynner å falle, bruker du tilbaketrekingsruten for å komme deg bort fra treet. Gå minst 5 m (15 fot) unna treet.

Frigjøre et fastsatt tre



ADVARSEL: Det er svært farlig å fjerne et tre som sitter fast, og det innebærer en høy ulykkesrisiko. Hold deg utenfor risikoområdet, og ikke prøv å felle et tre som har satt seg fast.

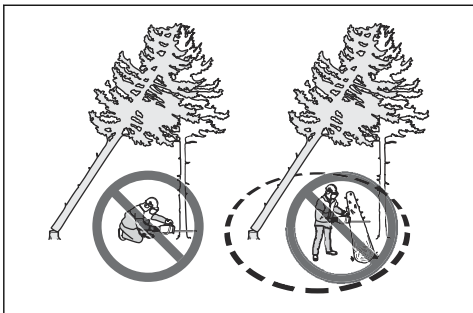

Den sikreste fremgangsmåten er å bruke én av følgende vinsjer:

- Traktormontert

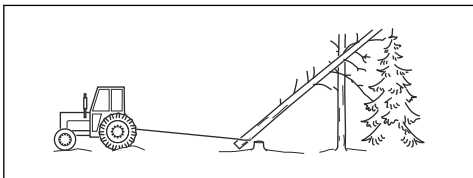

- Bærbar

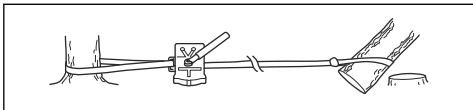

Slik kapper du trær og greiner som står i spenn

1. Finn ut hvilken side av treet eller greinen som står i spenn.
2. Finn ut hvor det maksimale spenningspunktet er.

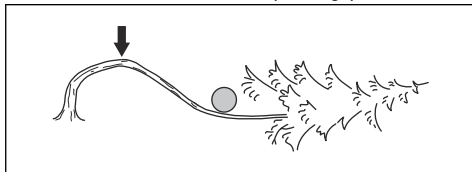

3. Finn ut hva som er den sikreste fremgangsmåten for å fjerne spenningen.

Merk: I noen situasjoner er den eneste sikre fremgangsmåten å bruke en vinsj, ikke produktet.

4. Hold en posisjon der treet eller greinen ikke kan treffe deg når spenningen blir fjernet.

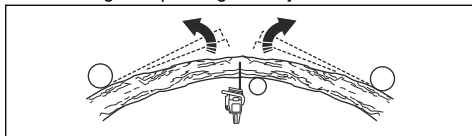

5. Lag ett eller flere kutt av den nødvendige dybden for å fjerne spenningen. Kutt i eller nær det maksimale spenningspunktet. Sørg for at treet eller greinen brykker i det maksimale spenningspunktet.

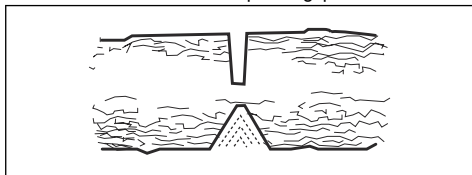

ADVARSEL: Sag aldri rett gjennom et tre eller en grein som står i spenn.



ADVARSEL: Vær svært forsiktig når du kapper et tre som står i spenn. Det er fare for at treet beveger seg raskt før eller etter kappingen. Det kan skje alvorlige personskader hvis du er i feil posisjon, eller hvis du kapper feil.

6. Hvis du må sage gjennom treet/greinen, lager du 2 til 3 kutt, 1 tomme fra hverandre og med en dybde på 2 tommer.

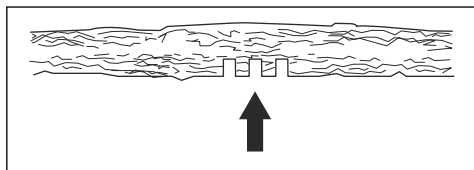

7. Fortsett å sage dypere inn i treet, til treet/greinen bøyer seg, og spenningen blir frigjort.

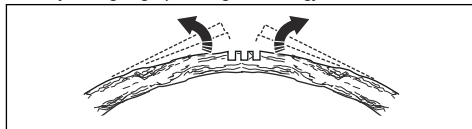

8. Kapp treet/greinen fra motsatt side av bøyen etter at spenningen er fjernet.

Vedlikehold

Innledning



ADVARSEL: Les og forstå kapittelet om sikkerhet før du utfører vedlikehold på produktet.

Vedlikeholdsskjema

Daglig ettersyn	Ukentlig vedlikehold	Månedlig vedlikehold
Rengjør de utvendige delene av produktet, og forsikre deg om at det ikke er noe olje på håndtakene.	Rengjør kjølesystemet. Se <i>Slik rengjør du kjølesystemet på side 351.</i>	Utfør en kontroll av bremsebåndet. Se <i>Utføre en kontroll av bremsebåndet på side 342.</i>
Kontroller gassregulatorsperren og gassregulatoren. Se <i>Kontrollere gassregulatorsperren og gassregulatoren på side 343.</i>	Kontroller starteren, startsnoren og returfjæren.	Kontroller koplingscenteret, koplingsstrømmelen og koplingsfjæren.
Forsikre deg om at det ikke er noen skader på avvibringsenhetene.	Smør nålelageret. Se <i>Slik smører du nålelageret på side 349.</i>	Rengjør tennpluggen. Se <i>Kontrollere tennpluggen på side 346.</i>
Rengjør og kontroller kjedebremsen. Se <i>Kontrollere kastbeskyttelsen og aktiveringen av kjedebremsen på side 342.</i>	Fjern grader fra sverdkantene. Se <i>Slik kontrollerer du sverdet på side 350.</i>	Rengjør de utvendige delene av forgasseren.
Kontroller kjedefangeren. Se <i>Kontrollere kjedefangeren på side 343.</i>	Rengjør eller skift lyddemperens gnistfangernett. Se <i>Slik kontrollerer du lyddemperen på side 343.</i>	Kontroller drivstoffilteret og drivstoffslangen. Bytt den ut om nødvendig.
Snu sverdet, kontroller smørehullet, og rengjør sporet i sverdet. Se <i>Slik kontrollerer du sverdet på side 350.</i>	Rengjør forgasserområdet.	Kontroller alle kabler og forbindelser.
Kontroller at sverdet og sagkjedet får nok olje.	Rengjør eller skift luftfilteret. Se <i>Slik rengjør du luftfilteret på side 346.</i>	Tøm drivstofftanken.
Kontroller sagkjedet. Se <i>Slipe kjedet på side 346.</i>	Rengjør mellom sylindreflensene.	Tøm oljetanken.
Fil sagkjedet og kontroller strammingen av det. Se <i>Justere strammingen av sagkjedet på side 348.</i>		
Kontroller kjededrivhjulet. Se <i>Kontrollere spur-drivhjulet på side 349.</i>		

Daglig ettersyn	Ukentlig vedlikehold	Månedlig vedlikehold
Rengjør luftinntaket på starteren.		
Kontroller at skruer og mutre er trukket til.		
Kontroller stoppbryteren. Se <i>Kontrollere start/stopp-bryteren på side 343.</i>		
Kontroller at det ikke er noen drivstofflekkasje fra motoren, tanken eller drivstoffledningene.		
Kontroller at sagkjedet ikke roterer når motoren går på tomgang.		
Forsikre deg om at det ikke er noen skader på høyrehåndsvernet.		
Kontroller at lyddempere er riktig festet, ikke er skadet og at ingen deler av den mangler.		

Vedlikehold av og kontroller av sikkerhetsanordningene på produktet

Utføre en kontroll av bremsebåndet

1. Bruk en børste til å fjerne spon, kvae og smuss fra kjedebremsen og koplingsstrømmelen. Tilsnussing og slitasje forverrer bremsefunksjonen.

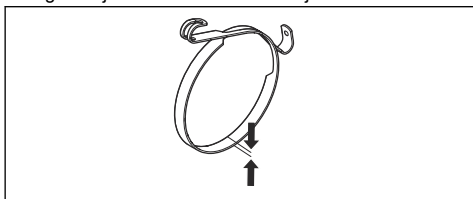

2. Utfør en kontroll av bremsebåndet. Bremsebåndet må være minst 0,6 mm tykt på det tynneste punktet.

Kontrollere kastbeskyttelsen og aktiveringen av kjedebremsen

1. Kontroller at kastbeskyttelsen ikke er skadet og at den ikke har noen defekter, f.eks. sprekker.
2. Kontroller at kastbeskyttelsen kan bevegges fritt, og at den er festet sikkert til koplingsdekselet.

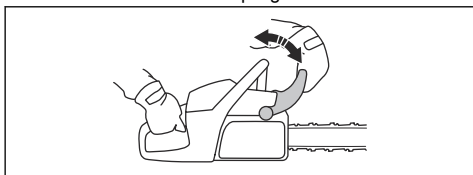

3. Hold produktet med begge hender over en stubbe eller en annen stabil overflate.



ADVARSEL: Motoren må være avslått.

4. Slipp det fremre håndtaket, og la sverdspissen falle mot stubben.

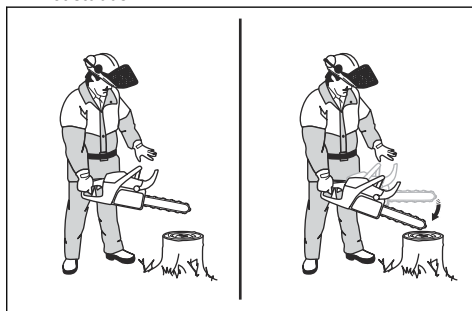

5. Kontroller at kjedebremsen kobles inn idet sverdspissen treffer stubben.

Kontrollere kjedebremsen

1. Start produktet. Se *Slik starter du produktet på side 334* for instruksjoner.



ADVARSEL: Sørg for at sagbladet ikke berører bakken eller andre gjenstander.

2. Hold produktet i et fast grep.

3. Gi full gass og vipp venstre håndledd forover mot kastbeskyttelsen for å koble inn kjedebremsen. Sagkjedet skal stoppe umiddelbart.

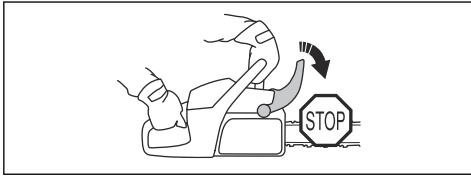

ADVARSEL: Ikke slipp det fremste håndtaket.

Kontrollere gassregulatorsperren og gassregulatoren

1. Kontroller at gassregulatoren og gassregulatorsperren kan bevege seg fritt, og at returfjæren fungerer som den skal.

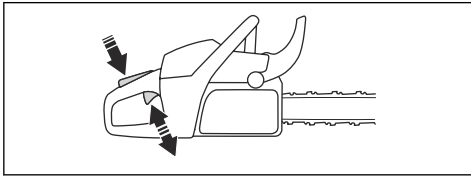

2. Trykk på kraftutløseren, og kontroller at den går tilbake til utgangsstillingen når du slipper den.

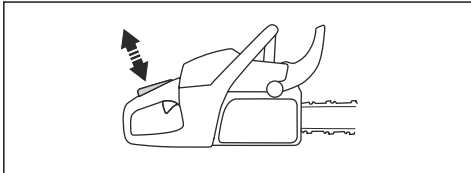

3. Kontroller at gassregulatoren er låst i tomgangsstillingen når gassregulatorsperren slippes.

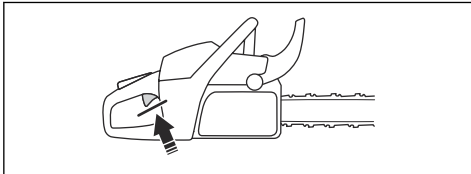

4. Start produktet og gi full gass.
5. Slipp kraftutløseren, og forsikre deg om at sagkjedet stopper og forblir i ro.



ADVARSEL: Hvis sagkjedet roterer når gassregulatoren er i tomgangsstillingen, må du snakke med serviceforhandleren din.

Kontrollere kjedefangeren

1. Forsikre deg om at det ikke er noen skader på kjedefangeren.
2. Kontroller at kjedefangeren er stabil og festet til produktkroppen.

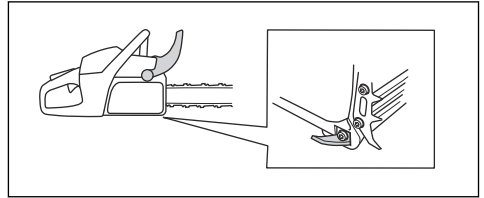

Utføre en kontroll av høyrehåndsvernet

- Kontroller at høyrehåndsvernet ikke er skadet og at det ikke har noen defekter, f.eks. sprekker.

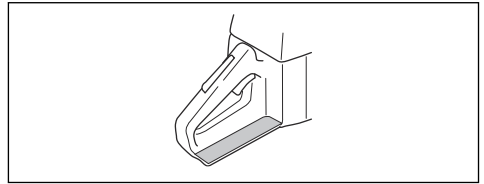

Slik kontrollerer du avvibreringssystemet

1. Forsikre deg om at det ikke er noen sprekker eller misdannelser på avvibreringsenhetene.
2. Kontroller at avvibreringsenhetene er festet riktig til motorenheten og håndtakenheten.

Se *Produktoversikt på side 320* for informasjon om hvor avvibreringssystemet er på produktet ditt.

Kontrollere start/stopp-bryteren

1. Start motoren.
2. Trykk start/stopp-bryteren ned til STOP-posisjonen. Motoren må stoppe.

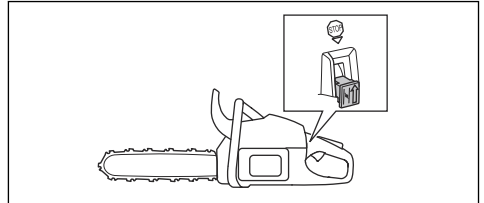

Slik kontrollerer du lydempere



ADVARSEL: Bruk aldri et produkt som har en defekt lydempere eller en lydempere som er i dårlig stand.



ADVARSEL: Ikke bruk et produkt hvis gnistfangernet på lyddemperen mangler eller er defekt.

1. Undersøk lyddemperen for skader og defekter.
2. Kontroller at lyddemperen er festet til produktet på riktig måte.

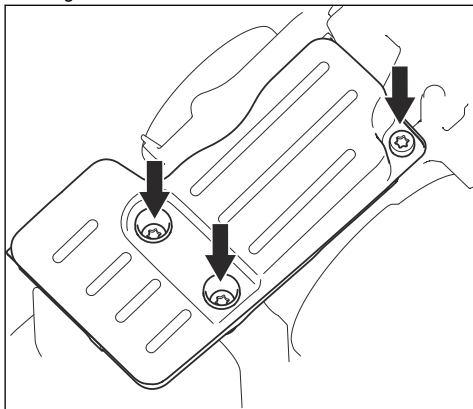

3. Hvis produktet ditt har et spesielt gnistfangernet, må du rengjøre gnistfangernet ukentlig.

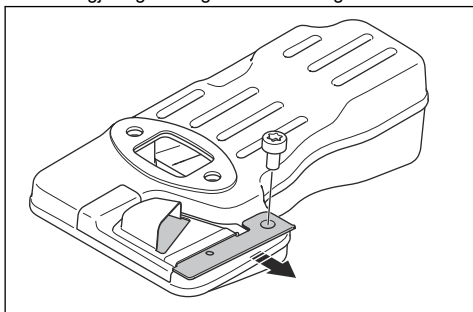

4. Bytt ut et skadet gnistfangernet.



OBS: Hvis gnistfangernet tilstoppes, blir produktet overopphetet, noe som vil føre til skader på sylindere og stampelet.

AutoTune™

Produktet har AutoTune™-funksjonen som justerer forgasseren automatisk, noe som gir best mulig justering. AutoTune™ lar motoren tilpasses værforholdene, høydeforholdene, bensinen og typen totaktsolje.



OBS: Hvis AutoTune™ ikke fungerer skikkelig, kan du snakke med serviceforhandleren. Produktet justeres riktig etter noen påfyllinger.

Slik bytter du ut en ødelagt eller slitt startsnor

1. Løsne skruene i startmotorhuset.
2. Fjern startmotorhuset.

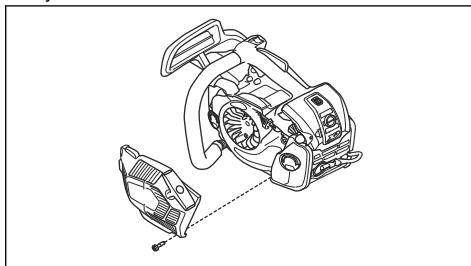

3. Trekk ut startsnoren med ca. 30 cm, og sett den inn i hakket på snorhjulet.

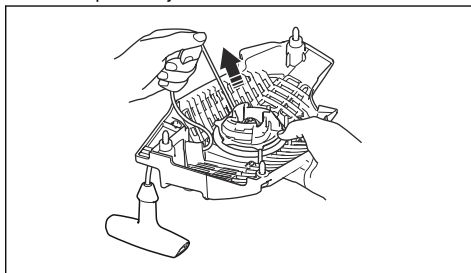

4. La snorhjulet rotere sakte bakover for å løse retur fjæren.

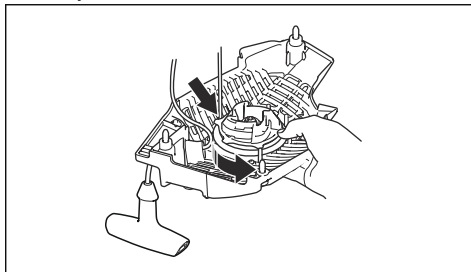

5. Fjern skruen og skiven (A), og fjern snorhjulet (B).

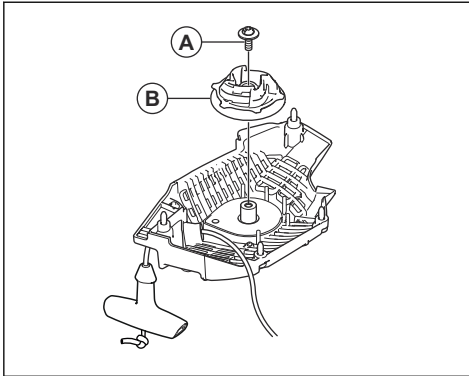

6. Hold håndtaket på startsnoren.
7. Trekk i startsnoren til 1 cm av fjærskinnen vises. Samtidig trykker du ned på starthåndtaksdekselet og fjerner det fra startsnorhåndtaket.

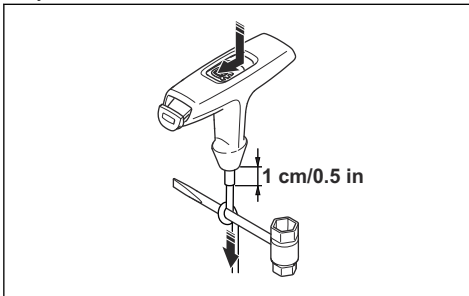

Merk: Hvis startsnoren er ødelagt i startsnorhåndtaket, skyver du starthåndtaksdekselet ned. Bruk kombinasjonsnøkkelen til å fjerne starthåndtaksdekselet.

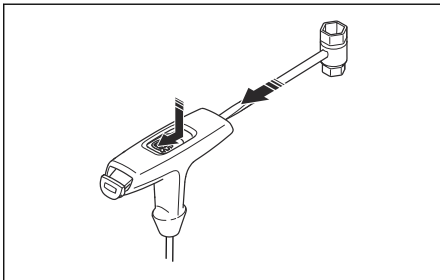

8. Fest en ny startsnor til snorhjulet. Surr startsnoren ca. tre omdreininger rundt snorhjulet.
9. Koble snorhjulet til retur fjæren. Enden av retur fjæren må kobles til snorhjulet.
10. Fest skruen til midten av snorhjulet.

11. Trekk i startsnoren gjennom hullet i startmotorhuset, startsnorhåndtaket og fjærskinnen.
12. Lag en knute 1 cm / 0,5 tommer (A) fra enden av startsnoren.
13. Plasser enden av snoren eller startsnoren parallelt med knuten.
14. Skyv knuten nedover og på plass i fjærskinnen (B).

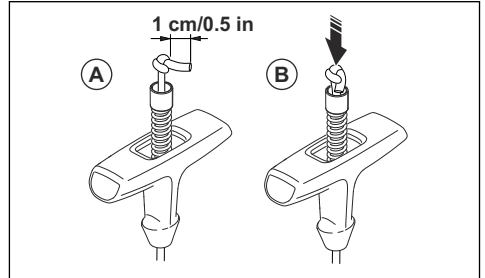

15. Trekk i startsnoren til 1 cm av fjærskinnen vises. Samtidig monterer du starthåndtaksdekselet.

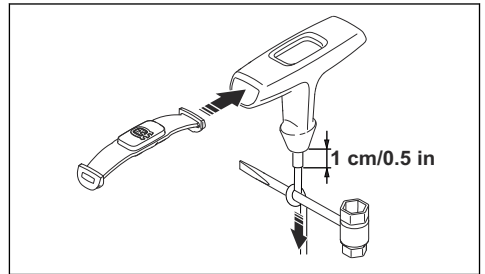

Stramme retur fjæren

1. Fest startsnoren i hakket i snorhjulet.
2. Vri snorhjulet ca. to omdreininger med klokken.
3. Plasser tommelen på snorhjulet.
4. Trekk i startsnorhåndtaket, og dra startsnoren helt ut.
5. Flytt tommelen, og slipp startsnoren.
6. Sørg for at du kan dreie snorhjulet ½ omdreining når startsnoren er trukket helt ut.

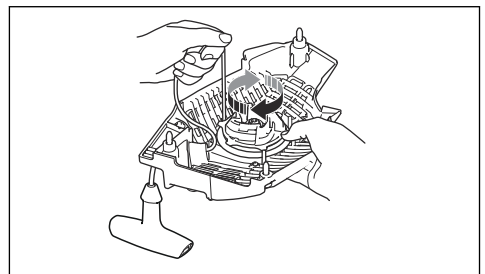

Montere startmotorhuset på produktet

1. Trekk ut startsnoren, og sett startmotoren i posisjon mot veivhuset.
2. Slipp startsnoren langsomt, slik at snorhjulet får inngrep med starthakene.
3. Trekk til skruene som holder startmotoren.

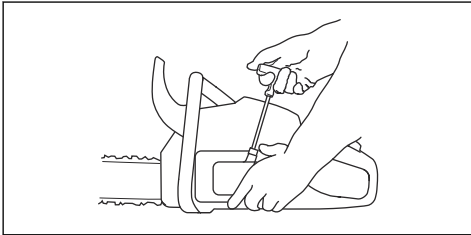

Slik rengjør du luftfilteret

Fjern smuss og støv fra luftfilteret jevnlig. Dette forhindrer forgasserforstyrrelser, startproblemer, tap av motoreffekt, slitasje på motordelene og større drivstofforbruk enn vanlig.

1. Ta av luftfilterdekselet og luftfilteret.
2. Bruk en børste eller rist luftfilteret rent. Bruk vaskemiddel og vann for å rengjøre det helt.

Merk: Et luftfilter som brukes i lang tid, blir aldri helt rent. Skift luftfilteret regelmessig, og skift alltid ut et defekt luftfilter.

3. Fest luftfilteret igjen, og forsikre deg om at det sitter tett mot filterholderen.

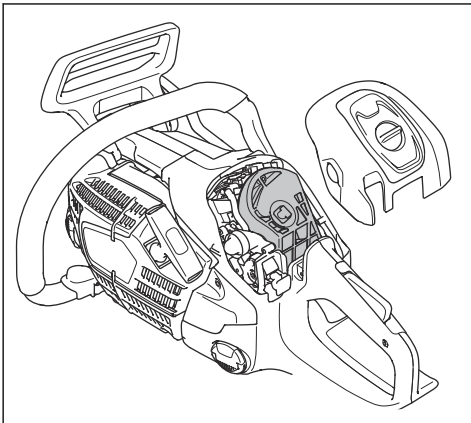

Merk: På grunn av ulike driftsforhold, vær og årstider kan produktet brukes med forskjellige typer luftfilter. Kontakt serviceforhandleren din for mer informasjon.

Kontrollere tennpluggen



OBS: Bruk anbefalt tennplugg. Se *Tekniske data på side 353*. Feil tennplugg kan føre til skade på produktet.

1. Hvis produktet ikke er lett å starte eller å betjene, eller hvis produktet oppfører seg feil på tomgang, må du se etter uønsket materiale på tennpluggen. Følg disse instruksjonene for å redusere risikoen for uønsket materiale på tennpluggenes elektroder:
 - a) Pass på at drivstoffblandingen er riktig.
 - b) Kontroller at luftfilteret er rent.
2. Rengjør tennpluggen hvis den er skitten.
3. Kontroller at elektrodeavstanden er 0.65 mm / 0.026 tommer.

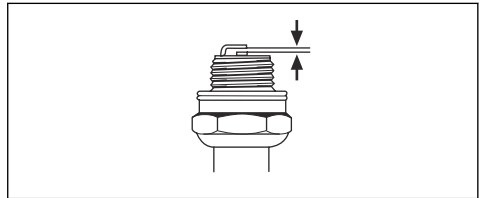

4. Skift tennpluggen månedlig, eller oftere om nødvendig.

Slipe kjedet

Informasjon om sverdet og sagkjedet



ADVARSEL: Bruk vernehansker når du bruker eller utfører vedlikehold på sagkjedet. Et sagkjede som ikke beveger seg kan også forårsake skader.

Bytt ut slitte eller skadde sverd og sagkjeder med sverd/sagkjede-kombinasjonene som anbefales av Husqvarna. Dette er nødvendig for å bevare sikkerhetsfunksjonene til produktet. Se *Tilbehør på side 354* for å finne en liste over sverd og kjede-kombinasjoner som vi anbefaler.

- Sverdlengde, tommer/cm. Informasjon om sverdlengden finner man vanligvis på den bakre enden av sverdet.

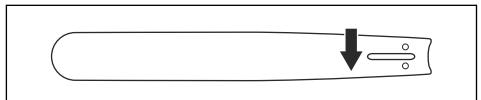

- Antall tenner i nesehjulet (T).

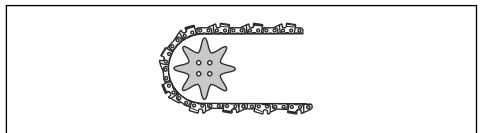

- Kjededeling, tommer. Avstanden mellom drivlenkene til sagkjedet må stemme med avstanden til tennene på sverdets nesehjul og drivhjulet.

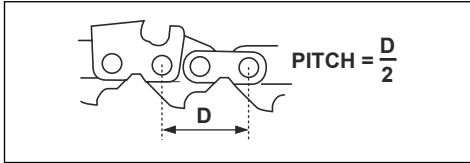

- Antall drivlenker (stk). Antallet drivlenker avgjøres av sverdtypen.

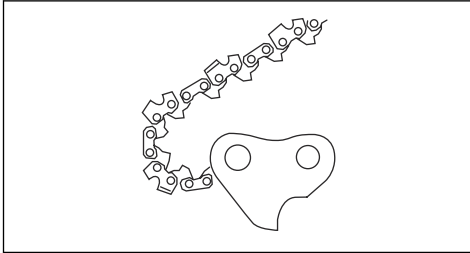

- Sverdsporbredde, tommer/mm. Sporbredden på sverdet må være den samme som bredden på kjededrivlenken.

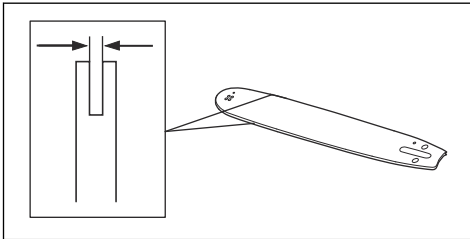

- Sagkjedehull og hull for kjedestrømmertapp. Sverdet må være rettet inn etter produktet.

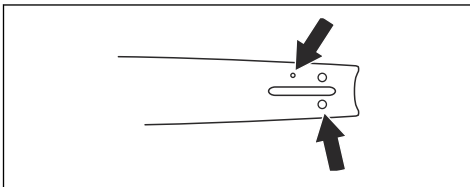

- Drivlenkebredde, mm/tommer

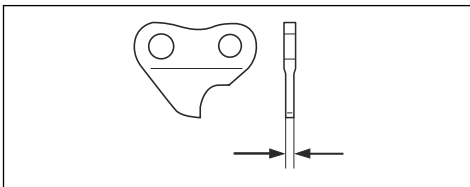

Generell informasjon om filing av kapperne

Ikke bruk et sløvt sagkjede. Hvis sagkjedet er sløvt, må du bruke mer kraft på å skyve sverdet gjennom treet. Hvis sagkjedet er svært sløvt, vil det ikke bli noen treflis, men sagflis/sagmugg.

Et skarpt sagkjede eter seg gjennom treet, og treflisene blir lange og tykke.

Skjærtannen (A) og dybdemåleren (B) utgjør til sammen den kappende delen av sagkjedet, kapperen. Høydeforskjellen mellom de to gir skjæredybden (dybdemålerinnstillingen).

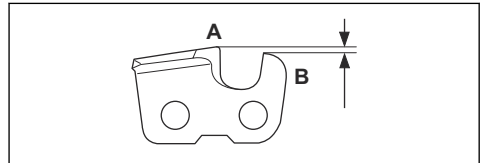

Tenk på følgende når du filer en kapper:

- filingsvinkel

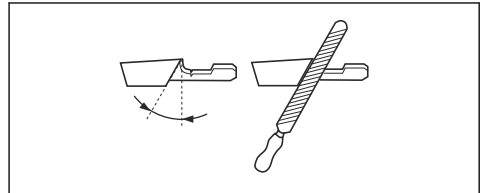

- støtvinkel

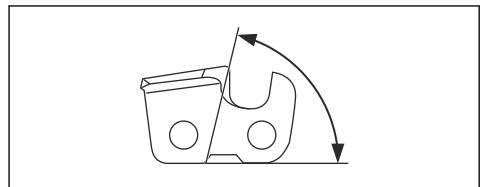

- filstilling

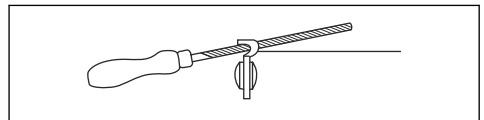

- rundfildiameter

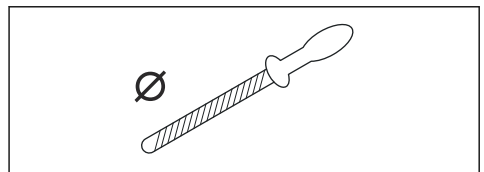

Det er ikke enkelt å skjære et sagkjede riktig uten det riktige utstyret. Bruk Husqvarna-filmalen. Den hjelper

deg med å opprettholde maksimum skjærekapasitet og risikoen for kast på et minimum.



ADVARSEL: Kraften til kastet øker kraftig hvis du ikke følger de følgende instruksjonene om filing.

Merk: Se *Slipe kapperne* på side 348 for å finne informasjon om filing av sagkjedet.

Slipe kapperne

1. Bruk en rundfil og en filmal til å file skjæretennene.

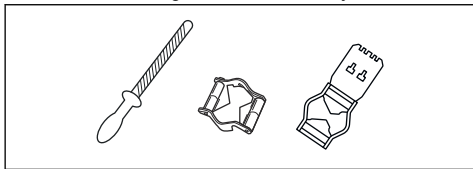

Merk: Se *Fileutstyr* og *filevinkler* på side 355 for informasjon om hvilken fil og filmal Husqvarna anbefaler for sagkjedet ditt.

2. Påfør filmalen på kapperen på riktig måte. Se instruksjonene som fulgte med filmalen.
3. Flytt filen fra innsiden av skjærtennene og utover. Reduser trykket i trekkebevegelsen.

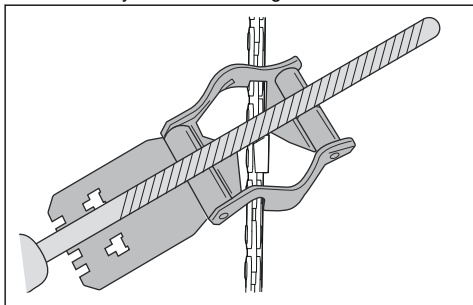

4. Fjern materiale fra den ene siden av alle skjærtennene.
5. Snu produktet, og fjern materiale på den andre siden.
6. Kontroller at alle skjærtennene har samme lengde.

Generell informasjon om justering av dybdemålerinnstillingen

Dybdemålerinnstillingen (C) reduseres når du skjerper skjærtannen (A). For å opprettholde maksimal skjærekapasitet må du fjerne filemateriale fra dybdemåleren (B) for å få den anbefalte dybdemålerinnstillingen. Se *Fileutstyr* og *filevinkler*

på side 355 for instruksjoner om å få den riktige dybdemålerinnstillingen for sagkjedet ditt.

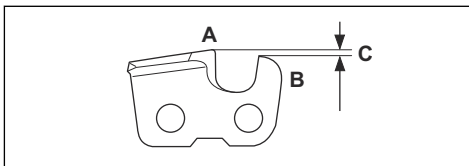

ADVARSEL: For høy dybdemålerinnstilling øker risikoen for kast.

Justere dybdemålerinnstillingen

Se instruksjonene i *Slipe kapperne* på side 348 for du justerer dybdemålerinnstillingen eller filer kapperen. Vi anbefaler at du justerer dybdemålerinnstillingen for hver tredje gang du skjerper skjærtennene.

Vi anbefaler at du bruker dybdemålerverktøyet vårt til å få riktig dybdemålerinnstilling og vinkel for dybdemåleren.

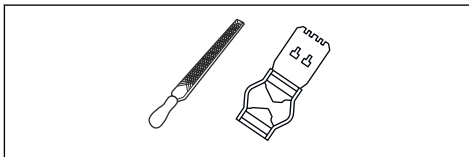

1. Bruk en flat fil og et dybdemålerverktøy til å justere dybdemålerinnstillingen. Bruk bare Husqvarna-dybdemålerverktøyet til å få riktig dybdemålerinnstilling og vinkel for dybdemåleren.
2. Plasser dybdemålerverktøyet på sagkjedet.

Merk: Se emballasjen til dybdemålerverktøyet for mer informasjon om hvordan du bruker verktøyet.

3. Bruk den flate filen til å fjerne den delen av dybdemåleren som stikker ut av dybdemålerverktøyet.

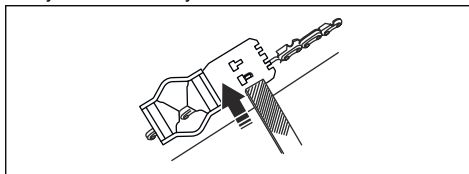

Justere strammingen av sagkjedet



ADVARSEL: Et sagkjede med feil stramming kan løse fra sverdet og forårsake alvorlig personskade eller dødsfall.

Et sagkjede blir lengre når du bruker det. Juster sagkjedet regelmessig.

1. Løsne sverdmutrene som låser koplingsdekselet/kjedebremsen. Bruk en skrunøkkel.

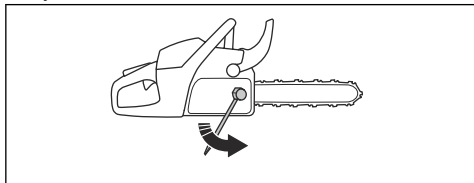

Merk: Enkelte modeller har kun én sverdmutter.

2. Stram sverdmutrene så hardt du kan for hånd.
3. Løft fronten på sverdet, og drei kjedestrammerskruen. Bruk en skrunøkkel.
4. Stram sagkjedet til det ligger stramt mot sverdet, men fremdeles er enkelt å bevege.

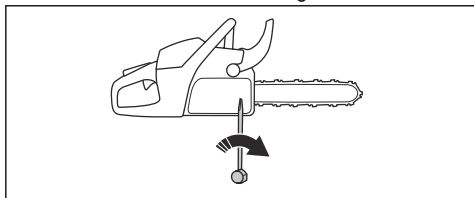

5. Stram sverdmutrene med skrunøkkelens samtidig som du løfter sverdtuppen.
6. Kontroller at du enkelt og fritt kan trekke sagkjedet rundt for hånd og at det ikke henger ned fra sverdet.

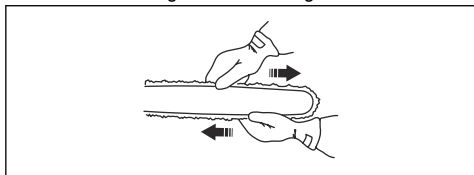

Merk: Se *Produktoversikt på side 320* for informasjon om plasseringen av kjedestrammerskruen på produktet ditt.

Kontrollere sagkjedesmøringen

1. Start produktet, og la det gå med $\frac{3}{4}$ -gass. Hold sverdet ca. 20 cm / 8 tommer over en overflate med lys farge.

2. Hvis sagkjedesmøringen er riktig, vil du se en tydelig oljestripe på flaten etter ett minutt.

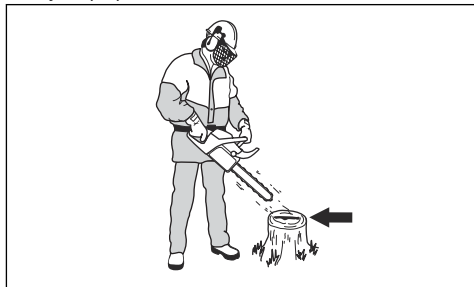

3. Hvis sagkjedesmøringen ikke fungerer riktig, må du utføre en kontroll av sverdet. Se *Slik kontrollerer du sverdet på side 350* for instruksjoner. Snakk med serviceforhandleren din hvis vedlikeholdstrinnene ikke hjelper.

Kontrollere spur-drivhjulet

Koplingstrømmelen har et spur-drivhjul som er sveiset på koplingstrømmelen.

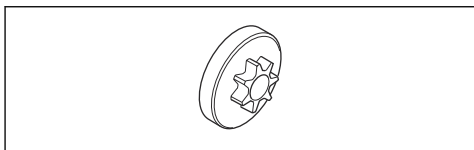

- Kontroller slitasen på spur-drivhjulet regelmessig. Skift koplingstrømmelen med spur-drivhjulet hvis det er for mye slitasje.

Slik smører du nålelageret

1. Trekk kastbeskyttelsen bakover for å koble ut kjedebremsen.
2. Skru ut sverdmutrene, og fjern kopplingsdekselet.

Merk: Enkelte modeller har kun én sverdmutter.

3. Plasser produktet på et stabilt underlag med koblingstrømmelen opp.

4. Smør nålelageret med en fettpresse. Bruk motorolje eller kulelagerfett av høy kvalitet.

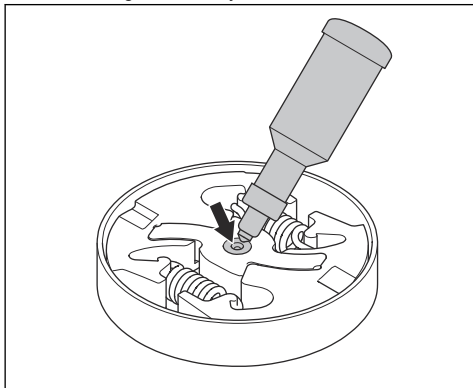

Slik kontrollerer du skjæreutstyret

1. Forsikre deg om at det ikke er sprekker i nagler eller lenker og at ingen nagler er løse. Skift ut om nødvendig.

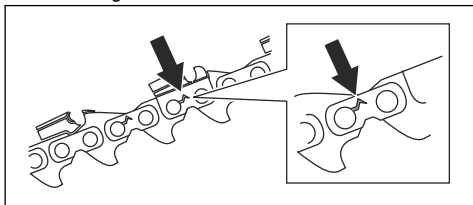

2. Kontroller at sagkjedet er lett å bøye. Skift ut saghodet hvis det er stift.
3. Sammenlign sagkjedet med et nytt sagkjede for å undersøke om nagler eller lenker er slitt.
4. Bytt sagkjedet når den lengste delen av skjæretannen er kortere enn 4 mm. Skift også sagkjedet hvis det er sprekker på kappene.

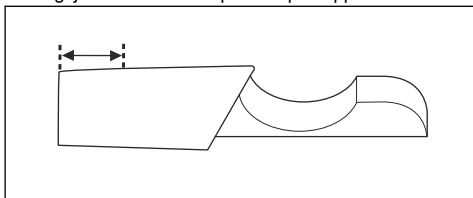

Slik kontrollerer du sverdet

1. Påse at oljekanalene ikke er blokkert. Rengjør om nødvendig.

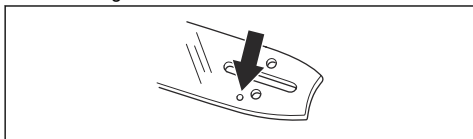

2. Kontroller om det er grader på sverdkantene. Fjern alle grader ved hjelp av en fil.

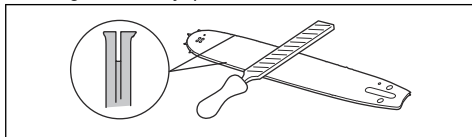

3. Rengjør sporet i sverdet.

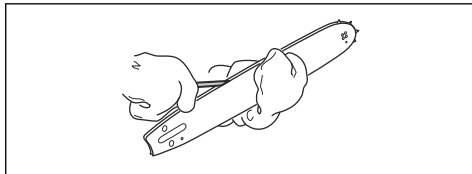

4. Undersøk sporet i sverdet for slitasje. Bytt sverdet ved behov.

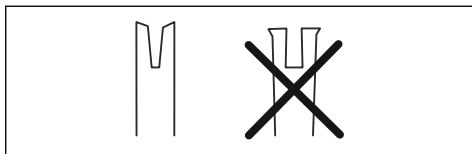

5. Undersøk om sverdspissen er ru eller svært slitt.

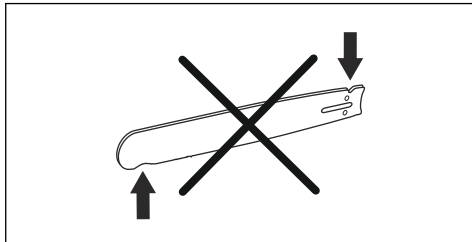

6. Kontroller at sverdet nesehjul kan bevege seg fritt, og at smørehullet i nesehjulet ikke er tilstoppet. Rengjør og smør ved behov.

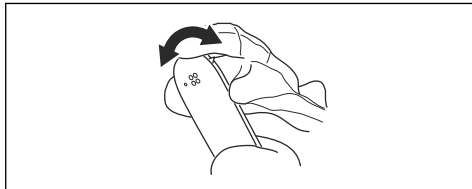

7. Snu sverdet daglig for å forlenge levetiden.

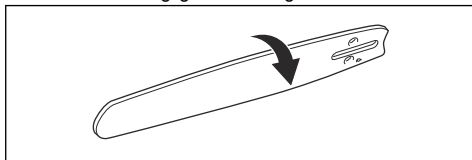

Utføre vedlikehold på drivstofftanken og kjedeoljetanken

- Tapp av og rengjør drivstofftanken og kjedeoljetanken regelmessig.
- Skift drivstofffilteret årlig eller oftere hvis det er nødvendig.



OBS: Forurensninger i tankene fører til driftsforstyrrelser.

Slik justerer du oljestrømmen til kjedet



ADVARSEL: Stopp motoren før du foretar justeringer på oljepumpen.

1. Drei justeringsskruen for oljepumpen. Bruk en skrutrekker eller skrunøkkel.
 - a) Drei justeringsskruen med urviseren for å redusere oljestrømmen til kjedet.
 - b) Drei justeringsskruen mot urviseren for å øke oljestrømmen til kjedet.

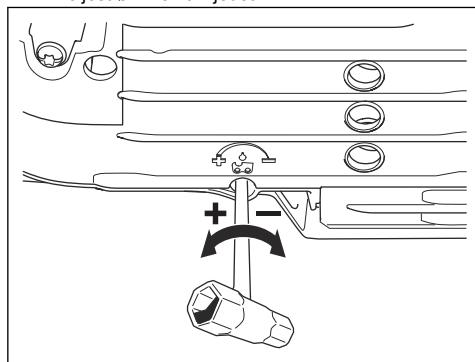

Luftrensesystem

AirInjection™ er et sentrifugebasert luftrensesystem som fjerner støv og skitt før partiklene fanges opp av

luftfilteret. AirInjection™ forlenger levetiden til luftfilteret og motoren.

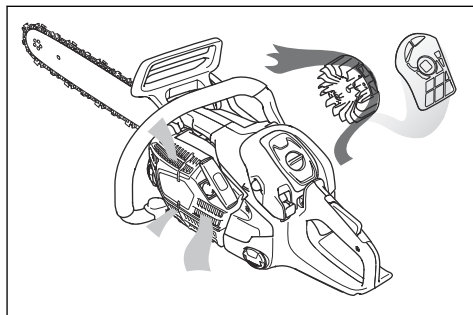

Slik rengjør du kjølesystemet

Kjølesystemet holder motortemperaturen nede. Kjølesystemet inkluderer luftinntaket på starteren (A), starthakene på svinghjulet (B), kjøleflensene på sylindringen (C), kjølekanalen (D) og sylindredekslet (E).

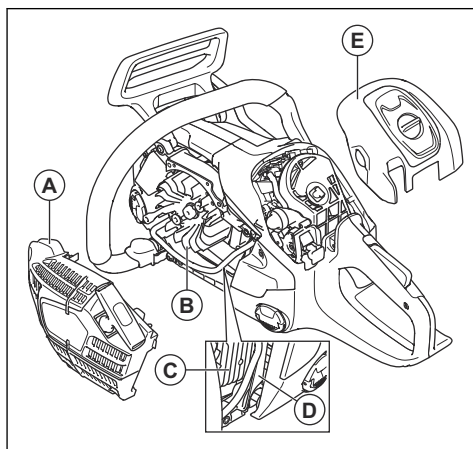

1. Rengjør kjølesystemet med en børste ukentlig, eller oftere ved behov.
2. Kontroller at kjølesystemet ikke er skittent eller tilstoppet.



OBS: Et tilsmusset eller tett kjølesystem kan føre til at produktet overopphetes, noe som kan forårsake skader på produktet.

Feilsøking

Motoren starter ikke

Produktnummer som skal undersøkes	Mulig årsak	Tiltak
Starthaker	Starthakene er blokkert.	Juster eller skift ut starthakene.
		Rengjør rundt hakene.
		Ta kontakt med et godkjent serviceverksted.
Drivstofftank	Feil drivstofftype	Tøm drivstofftanken, og fyll på med riktig drivstoff.
	Drivstofftanken er fylt med kjedeolje.	Hvis du har forsøkt å starte produktet, må du snakke med serviceforhandleren din. Hvis du ikke har prøvd å starte produktet, må du tappe fra drivstofftanken.
Tenning, ingen gnist	Tennpluggen er skitten eller våt.	Kontroller at tennpluggen er tørr og ren.
	Elektrodeavstanden er feil.	Rengjør tennpluggen. Kontroller at elektrodeavstanden er riktig og tennpluggen er passende, og at riktig type tennplugg eeller tilsvarende brukes.
		Se <i>Tekniske data på side 353</i> for å finne informasjon om riktig elektrodeavstand.
Tennplugg og sylinder	Tennpluggen er løs.	Stram til tennpluggen.
	Det er for mye bensin i motoren på grunn av gjentatte forsøk på start med full choke etter tenning.	Ta ut og rengjør tennpluggen. Plasser produktet på siden med tennplugghullet vendt bort fra deg. Dra i starthåndtaket 6–8 ganger. Monter tennpluggen, og start produktet. Se <i>Slik starter du produktet på side 334</i> .

Motoren starter, men stopper igjen

Produktnummer som skal undersøkes	Mulig årsak	Tiltak
Drivstofftank	Feil drivstofftype.	Tøm drivstofftanken, og fyll på med riktig drivstoff.
Forgasser	Tomgangsturtallet er ikke riktig.	Snakk med serviceforhandleren din.
Luftfilter	Tilstoppet luftfilter.	Rengjør eller skift luftfilteret.

Produktnummer som skal undersøkes	Mulig årsak	Tiltak
Bensinfilter	Tett drivstoffilter.	Skift drivstoffilteret.

Transport og oppbevaring

Transport og oppbevaring

- Før oppbevaring og transport av produktet og drivstoff, må du kontrollere at det ikke finnes lekkasjer eller gasser. Gnister eller åpen ild, for eksempel fra elektriske apparater eller varmekjeler, kan starte en brann.
- Bruk alltid godkjente beholdere for oppbevaring og transport av drivstoff.
- Tøm drivstoff- og kjedeoljetanken før transport eller før langvarig oppbevaring. Lever drivstoffet og kjedeoljen ved en returstasjon.
- Bruk transportbeskyttelsen på produktet for å unngå personskader eller skade på produktet. Et sagkjede som ikke beveger seg, kan også forårsake alvorlige skader.
- Fjern hetten på tennpluggen, og aktiver kjedebremsen.

- Fest produktet på en sikker måte under transport.

Klargjøre produktet til langvarig lagring

1. Stopp produktet og la det avkjøles før du demonterer det.
2. Demonter og rengjør sagkjedet og sporet i sverdet.



OBS: Hvis kjedet og sverdet ikke blir rengjort, kan de bli stive eller blokkerte.

3. Fest transportvernet.
4. Rengjør produktet. Se *Vedlikeholdsskjema på side 341* for instruksjoner.
5. Utfør en komplett service på produktet.

Tekniske data

Tekniske data

	540XP Mark III
Motor	
Sylindervolum, cm ³	39,1
Sylinderdiameter, Ø mm	40
Slaglengde, mm	31,1
Tomgangsturtall, o/min	3000
Maksimum motoreffekt iht. ISO 7293, kW/hk ved o/min	1,9/2,6 ved 10500
Tenningsystem ³³	
Tennplugg	NGK CMR7H
Elektrodeavstand, mm	0,65
Drivstoff-/smøresystem	
Drivstofftankens kapasitet, liter/cm ³	0,37 / 370
Oljetankens kapasitet, liter/cm ³	0,23 / 230

³³ Bruk alltid anbefalt type tennplugg! Feil tennplugg kan ødelegge stempellet/sylinderen.

	540XP Mark III
Type oljepumpe	Justerbar
Vekt	
Vekt, kg	4,1
Støyutslipp ³⁴	
Lydeffektnivå, målt dB(A)	111
Lydeffektnivå, garantert L _{WA} dB(A)	112
Lydnivåer ³⁵	
Ekvivalent lydtryknivå ved brukerens øre, dB(A)	103
Ekvivalente vibrasjonsnivåer, a_{hveq} ³⁶	
Fremre håndtak, m/s ²	3,7
Bakre håndtak, m/s ²	5,1
Sagkjede/sverd	
Type drivhjul / antall tenner	3/8" Spur/6, 0,325" Spur/7
Kjedehastighet på 133 % av maksimal motorhastighet, m/s.	26,6, 26,9

Tilbehør

Anbefalt skjæreutstyr

Motorsagmodellene Husqvarna 540XP Mark III har blitt sikkerhetsevaluert i henhold til EN ISO 11681-1:2011 (maskiner for skogbruk – sikkerhetskrav til og testing av bærbare motorsager) og oppfyller sikkerhetskravene når de er utstyrt med sverd- og sagkjedekombinasjonene som er oppført nedenfor.

Sagkjede med lite kast

Et sagkjede som er utpekt som et sagkjede med lite kast, oppfyller kravet for liten far for kast som er spesifisert i ANSI B175.1-2012.

Kast og sverdets spissradius

For sverd med spishjul angis spissradiusen av antall tenner, f.eks. med 10T. For massive sverd angis spissradiusen av størrelsen på spissradiusen. For en gitt sverdlengde kan du bruke et sverd med mindre spissradius enn oppgitt.

Merk: Den effektive skjærelengden er vanligvis 1 tomme kortere enn den nominelle sverdlengden.

³⁴ Utslipp av støy til omgivelsene målt som lydeffekt (LWA) samsvarer med EF-direktiv 2000/14/EF.

³⁵ Ekvivalent lydtryknivå i henhold til ISO 22868 beregnes som tidsvektet total energi for ulike lydtryknivåer under forskjellige driftsforhold. Typisk statistisk spredning for ekvivalent lydtryknivå er et standard avvik på 1 dB(A).

³⁶ Ekvivalent vibrasjonsnivå i henhold til ISO 22867 beregnes som tidsvektet total energi for vibrasjonsnivåer under forskjellige driftsforhold. Rapporterte data for ekvivalent vibrasjonsnivå har en typisk statistisk spredning (standardavvik) på 1 m/s².

Godkjent skjærestyr – 540XP Mark III						
Sverd				Sagkjede		
Lengde, tommer/cm	Deling, tommer	Sporbredde, tommer/mm	Maks. antall tenner nese-hjul	Type	Lengde, drivledd (nr.)	Liten fare for kast
12 / 30	3 / 8	0,050 / 1,3	9T	Husqvarna S93G	45	Ja
14 / 35					52	
16/40					56	
12 / 30	0,325 mini	0,043 / 1,1	8T	Husqvarna SP21G	51	Ja
14 / 35					59	
16/40					64	

Pixel







Pixel er en kombinasjon av sverd og sagkjede som er lettere og utformet for å gi mer energieffektiv bruk ved å skjære smale snitt. Både sverd og sagkjede må være Pixel for å få disse fordelene. Pixel-skjærestyr er merket med dette symbolet.

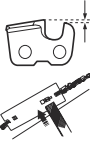

Fileutstyr og filevinkler

Bruk en Husqvarna-filmal til å file sagkjedet. Med en Husqvarna-filmal får du de rette filevinklene. Delenumrene er oppgitt i tabellen nedenfor.

Hvis du ikke er sikker på hvordan du identifiserer sagkjedetypen på produktet ditt, kan du se www.husqvarna.com for mer informasjon.

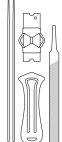
								
S93G	5/32 tommer / 4,0 mm	587 80 90-01	0,025 tommer / 0,65 mm	30°	60°	21	0°	587 80 67-01
SP21G	5/32 tommer / 4,0 mm	595 00 47-01	0,025 tommer / 0,65 mm	30°	60°	21	0°	595 00 46-01

Samsvarserklæring

EU-samsvarserklæring

Vi, **Husqvarna AB**, SE-561 82 Huskvarna, Sverige, tlf.:
+46 36 146500, erklærer på eget ansvar at produktet:

Beskrivelse	Motorsag for skogbruk
Merke	Husqvarna
Type/modell	540XP Mark III
ID	Serienumre datert 2022 og senere

fullstendig overholder følgende EU-direktiver og
-forskrifter:

Regulering	Beskrivelse
2006/42/EC	«angående maskiner»
2014/30/EU	«om elektromagnetisk kompatibilitet»
2000/14/EC	«angående utslipp av støy til omgivelsene»
2011/65/EU	«om begrensning av bruk av visse farlige stoffer i elektrisk og elektronisk utstyr»

og at følgende standarder og/eller tekniske
spesifikasjoner er anvendt: EN ISO 12100:2010, EN
ISO 14982:2009, EN ISO 11681-1:2011, EN-IEC
63000:2018..

Sertifikatnummer: 0404/22/2570.

Kontrollorgan: 0404, RISE SMP Svensk Maskinprovning
AB, Box 7035, SE-750 07 Uppsala, Sweden har
utført EF-typeprøving i samsvar med maskindirektivets
(2006/42/EF) artikkel 12, punkt 3b, vedlegg IX, på vegne
av Husqvarna AB.

For informasjon som gjelder støyutslipp, kan du se
Tekniske data på side 353.

Huskvarna, 2022-09-17

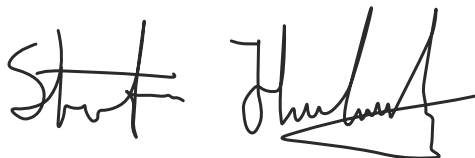

Stefan Holmberg, FoU-direktør, teknologiledelse,
Husqvarna AB

Ansvarlig for teknisk dokumentasjon



Sommaire

Introduction.....	357	Dépannage.....	392
Sécurité.....	360	Transport et stockage.....	393
Montage.....	367	Caractéristiques techniques.....	394
Dispositif Husqvarna Connectivity.....	368	Accessoires.....	395
Utilisation.....	369	Déclaration de conformité.....	397
Entretien.....	380		

Introduction

Utilisation prévue

Cette tronçonneuse pour services forestiers est conçue pour des travaux forestiers tels que l'abattage, l'élagage et la coupe.

Remarque: La législation nationale peut imposer des limites à l'utilisation du produit.

Description du produit

Les Husqvarna 540XP Mark III sont des modèles de tronçonneuses équipées d'un moteur à combustion.

Nous travaillons en permanence à l'amélioration de votre sécurité et de votre efficacité pendant l'utilisation. Pour davantage d'informations, contactez votre atelier d'entretien.

Aperçu du produit

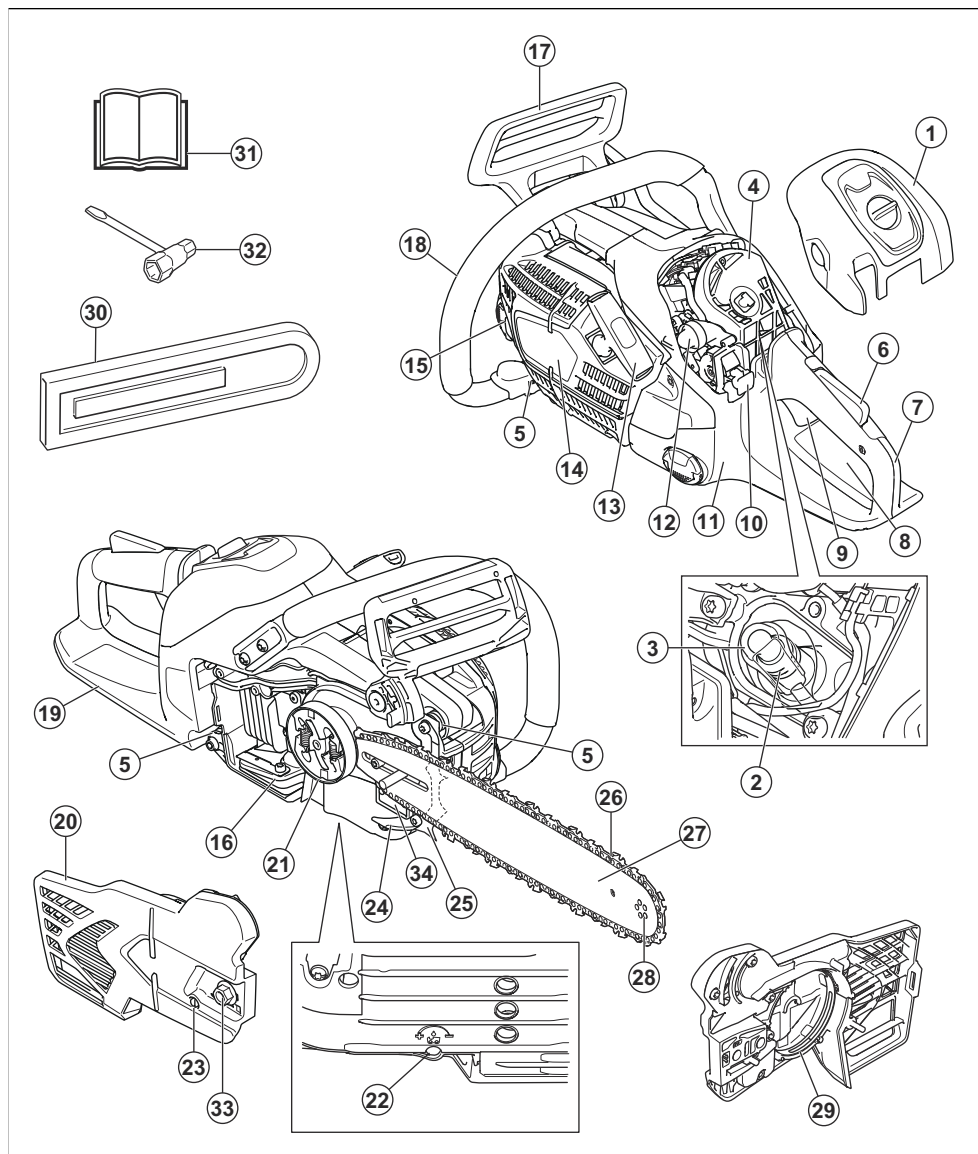

1. Couvercle de filtre à air
2. Bougie
3. Chapeau de bougie
4. Filtre à air
5. Élément de vibration
6. Blocage de la gâchette d'accélération

7. Poignée arrière
8. Autocollant d'avertissement
9. Gâchette d'accélération
10. Interrupteur marche/arrêt
11. Réservoir de carburant
12. Poire de la pompe à carburant

13. Poignée du câble du démarreur
14. Carter du lanceur
15. Réservoir d'huile de chaîne
16. Silencieux et écran pare-étincelles
17. Frein de chaîne et protège-main
18. Poignée avant
19. Protège-main droit
20. Carter d'embrayage
21. Tambour d'embrayage
22. Vis de réglage de la pompe à huile
23. Vis du tendeur de chaîne
24. Capteur de chaîne
25. Patin d'ébranchage
26. Chaîne
27. Guide-chaîne
28. Pignon du nez de guide-chaîne
29. Bande de frein
30. Fourreau du guide-chaîne
31. Manuel d'utilisation
32. Clé mixte
33. Écrou du guide-chaîne
34. Plaque de numéro de série et de produit

Symboles concernant le produit



Arrêtez la machine.



Soyez prudent et utilisez le produit correctement. Ce produit peut causer des blessures graves, voire mortelles, à l'opérateur ou à d'autres personnes.



Lisez le manuel d'utilisation et assurez-vous de bien comprendre les instructions avant d'utiliser ce produit.



Portez toujours un casque de protection, des protège-oreilles et des protections pour les yeux homologués.



Utilisez vos 2 mains pour manipuler le produit.



Ne laissez pas le nez du guide-chaîne toucher un objet.



N'utilisez jamais le produit d'une seule main.



Attention ! Un rebond peut se produire lorsque le nez du guide-chaîne entre en contact avec un objet. Un rebond provoque une réaction inverse et très rapide qui déplace le guide-chaîne vers le haut et en direction de l'opérateur. Peut causer de graves blessures.



Ce produit est conforme aux directives CE en vigueur.



Ce produit est conforme aux directives applicables en vigueur au Royaume-Uni.



Étiquette relative aux émissions sonores dans l'environnement selon la directive européenne 2000/14/CE, les directives et réglementations du Royaume-Uni et la législation de la Nouvelle-Galles du Sud « Protection of the Environment Operations (Noise Control) Regulation 2017 ». Le niveau de puissance sonore garanti du produit est spécifié à la section *Caractéristiques techniques à la page 394* et sur l'étiquette.



Frein de chaîne, serré (droite). Frein de chaîne, desserré (gauche).



Poire de la pompe à carburant.



Réglage de la pompe à huile.



Carburant.



Huile de chaîne.

yyyywwxxxx

La plaque signalétique indique le numéro de série. **aaaa** désigne l'année de production et **ww** désigne la semaine de production.

Émissions Euro V



AVERTISSEMENT: toute altération du moteur a pour effet d'annuler l'homologation de type UE de ce produit.

Sécurité

Définitions de sécurité

Des avertissements, des recommandations et des remarques sont utilisés pour souligner des parties spécialement importantes du manuel.



AVERTISSEMENT: Symbole utilisé en cas de risque de blessures ou de mort pour l'opérateur ou les personnes à proximité si les instructions du manuel ne sont pas respectées.



REMARQUE: Symbole utilisé en cas de risque de dommages pour le produit, d'autres matériaux ou les environs si les instructions du manuel ne sont pas respectées.

Remarque: Symbole utilisé pour donner des informations supplémentaires pour une situation donnée.

Instructions générales de sécurité



AVERTISSEMENT: Lisez les instructions qui suivent avant d'utiliser le produit.

- Une tronçonneuse utilisée de manière erronée ou négligente peut être un outil dangereux pouvant occasionner des blessures graves, voire mortelles. Il importe donc de lire attentivement et de bien assimiler le contenu de ce manuel d'utilisation.
- Ne modifiez jamais le produit sans l'autorisation du fabricant. N'utilisez pas un produit qui semble avoir été modifié par un tiers et utilisez uniquement des accessoires recommandés pour ce produit. Des modifications non autorisées et/ou l'emploi d'accessoires non homologués peuvent provoquer des accidents graves, voire mortels, à l'utilisateur ou d'autres personnes.
- Un silencieux/un pare-étincelles et une surface de montage pare-étincelles usagés peuvent contenir des dépôts de particules de combustion pouvant être cancérigènes. Évitez toute exposition à ces composés lors de la manipulation du silencieux et/ou du pare-étincelles. Avant toute manipulation du silencieux et/ou du pare-étincelles, reportez-vous à *Silencieux à la page 365*.

- Une inhalation prolongée des gaz d'échappement du moteur, du brouillard d'huile de chaîne et des copeaux peut constituer un danger pour la santé.
- Ce produit génère un champ électromagnétique durant son fonctionnement. Ce champ peut dans certaines circonstances perturber le fonctionnement d'implants médicaux actifs ou passifs. Pour réduire le risque de blessures graves ou mortelles, les personnes portant des implants médicaux doivent consulter leur médecin et le fabricant de leur implant avant d'utiliser cet appareil.
- Les informations contenues dans ce manuel d'utilisation ne remplacent pas l'expérience et le savoir-faire d'un professionnel. Si vous pensez vous trouver dans une situation présentant des risques, arrêtez toute activité et consultez un spécialiste. Contactez votre atelier d'entretien ou un utilisateur de tronçonneuse expérimenté. Ne vous lancez pas dans une tâche si vous ne vous en sentez pas capable !

Instructions de sécurité pour le fonctionnement



AVERTISSEMENT: Lisez les instructions qui suivent avant d'utiliser le produit.

- Avant d'utiliser ce produit, vous devez comprendre le phénomène de rebond et savoir comment l'éviter. Reportez-vous à la section *Informations sur le rebond à la page 371* pour plus d'instructions.
- N'utilisez jamais un produit s'il est défectueux.
- N'utilisez jamais un produit présentant des dommages visibles sur le capuchon de bougie et sur le câble d'allumage. Des étincelles pourraient être générées et provoquer un incendie.
- N'utilisez jamais ce produit si vous êtes fatigué, avez consommé de l'alcool ou pris des médicaments susceptibles d'affecter votre vue, votre vigilance, votre jugement ou la maîtrise de votre corps.
- N'utilisez pas le produit par mauvais temps : brouillard épais, pluie diluvienne, vent violent, grand froid, etc. Travailler par mauvais temps est cause de fatigue et peut même être dangereux : sol glissant, direction de chute d'arbre modifiée, etc.
- Ne démarrez jamais un produit si le guide-chaîne, la chaîne et tous les capots ne sont pas correctement montés. Reportez-vous à la section *Montage à la page 367* pour plus d'instructions. Si ni le guide-

chaîne ni la chaîne ne sont fixés au produit, l'embrayage peut se détacher et causer des blessures graves.

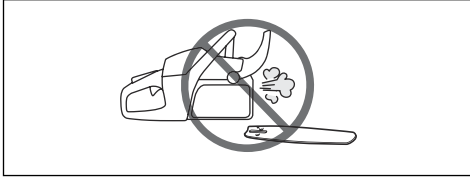

- Ne mettez jamais le produit en marche à l'intérieur. Les gaz d'échappement du moteur sont nocifs.
- Les gaz d'échappement du moteur sont très chauds et peuvent contenir des étincelles pouvant provoquer un incendie. Ne démarrez jamais l'appareil à proximité de matériaux inflammables !
- Assurez-vous que la zone de travail est bien dégagée et qu'aucune personne et aucun animal ne risquent d'entrer en contact avec l'équipement de coupe, ou d'altérer le contrôle que vous avez du produit.
- Ne laissez jamais des enfants utiliser le produit ou s'en approcher. Le produit est équipé d'un bouton marche/arrêt à détente et peut être démarré par une activation à faible vitesse et de faible puissance de la poignée du lanceur ; dans certaines circonstances, de jeunes enfants peuvent produire la force nécessaire au démarrage du produit. Ceci peut entraîner un risque de graves blessures corporelles. Retirez donc le capuchon de bougie lorsque le produit n'est pas sous surveillance.
- Afin de conserver le contrôle du produit, maintenez toujours une position stable. Ne travaillez jamais sur une échelle, dans un arbre ou sur tout autre support ne garantissant pas une bonne sécurité.

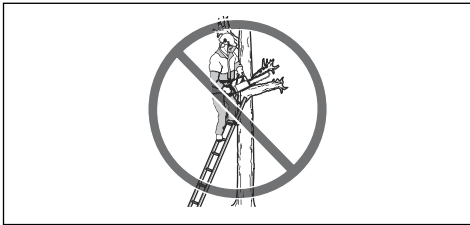

- Travailler à même l'arbre nécessite l'utilisation de techniques de coupe et de travail particulières qui doivent être respectées afin de réduire le risque accru de blessures corporelles. Ne travaillez jamais dans un arbre, sauf si vous avez suivi une formation professionnelle spécifique à un tel travail, incluant une formation relative à l'utilisation d'un équipement de sécurité et autre équipement de grimpe comme des harnais, des cordages, des ceintures, des étriers, des mousquetons, etc.
- Ne tentez jamais d'attraper des tronçons en pleine chute. Ne coupez jamais dans l'arbre si vous n'êtes sécurisé que par une seule corde. Utilisez toujours deux cordes bien attachées.

- Par manque d'attention, la zone de rebond du nez du guide peut buter sur une souche, un rondin, une branche ou un arbre voisin et occasionner un rebond.



- N'utilisez jamais le produit en ne le tenant que d'une main. Il n'est pas possible de contrôler correctement ce produit d'une seule main.
- Tenez toujours le produit à deux mains. Tenez la main droite sur la poignée arrière et la main gauche sur la poignée avant. Tous les utilisateurs, droitiers et gauchers, doivent la tenir ainsi. Saisissez fermement la poignée du produit avec les pouces et les autres doigts. Une prise solide réduit les risques de rebond et aide à mieux contrôler le produit. Ne lâchez pas les poignées !

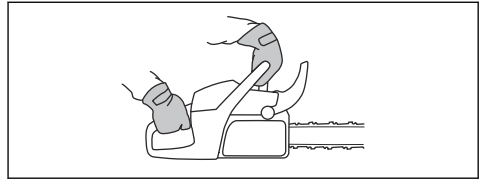

- N'utilisez jamais le produit au-dessus de la hauteur des épaules.



- N'utilisez jamais le produit sans avoir la possibilité d'appeler à l'aide en cas d'accident.
- Avant de déplacer votre produit, coupez le moteur et bloquez la chaîne avec le frein de chaîne. Transportez le produit en orientant le guide-chaîne et la chaîne vers l'arrière. Pour un transport plus long, remettez le fourreau du guide-chaîne.
- Quand vous posez le produit par terre, bloquez la chaîne avec le frein de chaîne et veillez à toujours voir le produit. Coupez toujours le moteur en cas de « stationnement » prolongé.

- Des copeaux se coincent parfois dans le carter de l'embrayage, ce qui bloque la chaîne. Arrêtez toujours le moteur avant de procéder au nettoyage.
- Faire tourner un moteur dans un local fermé ou mal aéré peut causer la mort par empoisonnement au monoxyde de carbone.
- Les gaz d'échappement du moteur sont très chauds et peuvent contenir des étincelles pouvant provoquer un incendie. Ne démarrez pas le produit dans un local clos ou à proximité de matériaux inflammables.
- Utilisez le frein de chaîne comme un frein de stationnement lorsque vous démarrez le produit et lorsque vous le déplacez sur de courtes distances. Portez toujours le produit par la poignée avant. Cela réduit le risque que vous ou une personne à proximité soyez blessé par la chaîne.
- Une exposition excessive aux vibrations peut entraîner des troubles circulatoires ou nerveux chez les personnes sujettes à des troubles cardio-vasculaires. Consultez un médecin en cas de symptômes liés à une exposition excessive aux vibrations. Voici les symptômes possibles : engourdissement, perte de sensibilité, chatouillements, picotements, douleur, faiblesse musculaire, décoloration ou modification épidermique. Ces symptômes affectent généralement les doigts, les mains ou les poignets. Ces symptômes peuvent être accentués par le froid.
- Il est impossible de prévoir toutes les situations que vous pouvez rencontrer lorsque vous utilisez ce produit. Soyez toujours prudent et utilisez votre bon sens. Évitez les situations que vous n'êtes pas sûr de maîtriser. Si, après avoir lu ces instructions, vous n'êtes toujours pas sûr de la procédure à suivre, demandez conseil à un expert avant de poursuivre. N'hésitez pas à prendre contact avec votre revendeur ou avec Husqvarna si vous avez des questions sur l'utilisation du produit. Nous sommes à votre disposition et vous conseillerons avec plaisir pour vous aider à utiliser votre produit en toute sécurité et de façon efficace. N'hésitez pas à suivre une formation sur l'utilisation des tronçonneuses. Votre revendeur, votre établissement de formation forestière et votre bibliothèque peuvent vous renseigner sur le matériel de formation et les cours disponibles.

Instructions de sécurité pour le fonctionnement



AVERTISSEMENT: Lisez les instructions qui suivent avant d'utiliser le produit.

- Avant d'utiliser la tronçonneuse, il convient de comprendre le phénomène de rebond et de savoir comment l'éviter. Reportez-vous à la section *Informations sur le rebond à la page 371* pour plus d'informations.
- N'utilisez jamais un produit s'il est défectueux.
- N'utilisez jamais un produit présentant des dommages visibles sur le capuchon de bougie et sur le câble d'allumage. Des étincelles pourraient être générées et provoquer un incendie.
- N'utilisez jamais ce produit si vous êtes fatigué, avez consommé de l'alcool ou des drogues, ou pris des médicaments ou substances susceptibles d'affecter votre vue, votre vigilance, votre jugement ou votre coordination.
- N'utilisez pas le produit par mauvais temps : brouillard épais, pluie diluvienne, vent violent, grand froid, etc. Travailler par mauvais temps est cause de fatigue et peut même être dangereux : sol glissant, direction de chute d'arbre modifiée, etc.
- Ne démarrez jamais un produit si le guide-chaîne, la chaîne et tous les capots ne sont pas correctement montés. Reportez-vous à la section *Montage à la page 367* pour plus d'informations. Si ni le guide-chaîne ni la chaîne ne sont fixés au produit, l'embrayage peut se détacher et causer des blessures graves.

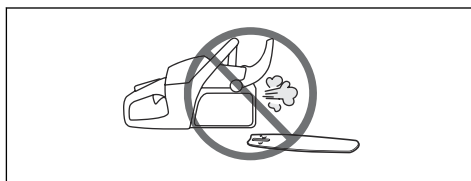

- Ne mettez jamais le produit en marche à l'intérieur. Les gaz d'échappement du moteur sont nocifs.
- Les gaz d'échappement du moteur sont très chauds et peuvent contenir des étincelles pouvant provoquer un incendie. Ne démarrez jamais l'appareil à proximité de matériaux inflammables !
- Assurez-vous que la zone de travail est bien dégagée et qu'aucune personne et aucun animal ne risquent d'entrer en contact avec l'équipement de coupe, ou d'altérer le contrôle que vous avez du produit.
- Ne laissez jamais des enfants utiliser le produit ou s'en approcher. Le produit est équipé d'un bouton marche/arrêt à détente et peut être démarré par une activation à faible vitesse et de faible puissance de la poignée du lanceur ; dans certaines circonstances, de jeunes enfants peuvent produire la

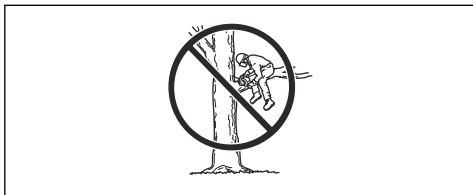

force nécessaire au démarrage du produit. Ceci peut entraîner un risque de graves blessures corporelles. Retirez donc le capuchon de bougie lorsque le produit n'est pas sous surveillance.

- Afin de conserver le contrôle du produit, maintenez toujours une position stable. Ne travaillez jamais sur une échelle, dans un arbre ou sur tout autre support ne garantissant pas une bonne sécurité.

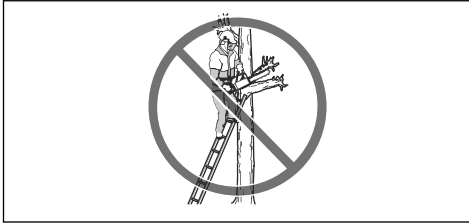

- Travailler à même l'arbre nécessite l'utilisation de techniques de coupe et de travail particulières qui doivent être respectées afin de réduire le risque accru de blessures corporelles. Ne travaillez jamais dans un arbre, sauf si vous avez suivi une formation professionnelle spécifique à un tel travail, incluant une formation relative à l'utilisation d'un équipement de sécurité et autre équipement de grimpe comme des harnais, des cordages, des ceintures, des étriers, des mousquetons, etc.
- Ne tentez jamais d'attraper des tronçons en pleine chute. Ne coupez jamais dans l'arbre si vous n'êtes sécurisé que par une seule corde. Utilisez toujours deux cordes bien attachées.
- Par manque d'attention, la zone de rebond du nez du guide peut buter sur une souche, un rondin, une branche ou un arbre voisin et occasionner un rebond.

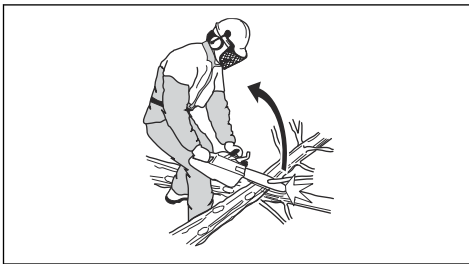

- N'utilisez jamais le produit en ne le tenant que d'une main. Il n'est pas possible de contrôler correctement ce produit d'une seule main.
- Tenez toujours le produit à deux mains. Tenez la main droite sur la poignée arrière et la main gauche sur la poignée avant. Tous les utilisateurs, droitiers et gauchers, doivent la tenir ainsi. Saisissez fermement la poignée du produit avec les pouces et les autres doigts. Une prise solide réduit les risques

de rebond et aide à mieux contrôler le produit. Ne lâchez pas les poignées !

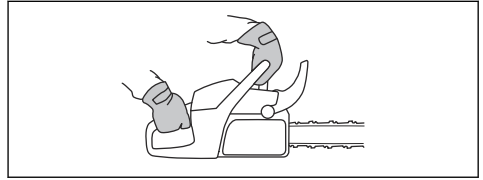

- N'utilisez jamais le produit au-dessus de la hauteur des épaules.

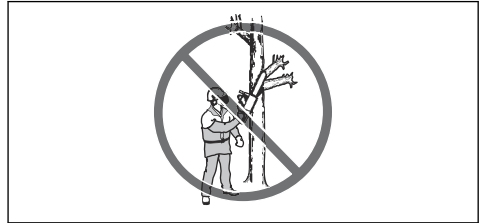

- N'utilisez jamais le produit sans avoir la possibilité d'appeler à l'aide en cas d'accident.
- Avant de déplacer votre produit, coupez le moteur et bloquez la chaîne avec le frein de chaîne. Transportez le produit en orientant le guide-chaîne et la chaîne vers l'arrière. Pour un transport plus long, remettez le fourreau du guide-chaîne.
- Quand vous posez le produit par terre, bloquez la chaîne avec le frein de chaîne et veillez à toujours voir le produit. Coupez toujours le moteur en cas de « stationnement » prolongé.
- Des copeaux se coincent parfois dans le carter de l'embrayage, ce qui bloque la chaîne. Arrêtez toujours le moteur avant de procéder au nettoyage.
- Faire tourner un moteur dans un local fermé ou mal aéré peut causer la mort par empoisonnement au monoxyde de carbone.
- Utilisez le frein de chaîne comme un frein de stationnement lorsque vous démarrez le produit et lorsque vous le déplacez sur de courtes distances. Portez toujours le produit par la poignée avant. Cela réduit le risque que vous ou une personne à proximité soyez blessé par la chaîne.
- Il est impossible de prévoir toutes les situations que vous pouvez rencontrer lorsque vous utilisez ce produit. Soyez toujours prudent et utilisez votre bon sens. Évitez les situations que vous n'êtes pas sûr de maîtriser. Si, après avoir lu ces instructions, vous n'êtes toujours pas sûr de la procédure à suivre, demandez conseil à un expert avant de poursuivre. N'hésitez pas à prendre contact avec votre revendeur ou avec Husqvarna si vous avez des questions sur l'utilisation du produit. Nous sommes à votre disposition et vous conseillerons avec plaisir pour vous aider à utiliser votre produit en toute sécurité et de façon efficace. N'hésitez pas à suivre une formation sur l'utilisation des tronçonneuses. Votre revendeur,

vos établissements de formation forestière et votre bibliothèque peuvent vous renseigner sur le matériel de formation et les cours disponibles.



- Lorsque vous utilisez ce produit, ayez toujours un extincteur à portée.
- Veillez à ce que les poignées soient propres, sèches et sans traces d'huile.
- Prenez garde au risque d'intoxication au monoxyde de carbone. Utilisez le produit uniquement dans des zones bien ventilées.
- Ne tentez pas d'opérations d'élagage ou d'ébranchage sur un arbre en position verticale, sauf si vous avez été spécifiquement formé à ce type d'intervention.

Équipement de protection individuelle



AVERTISSEMENT: Lisez les instructions qui suivent avant d'utiliser le produit.



- La plupart des accidents surviennent quand la chaîne de la tronçonneuse touche l'opérateur. Utilisez impérativement un équipement de protection individuel homologué pendant le fonctionnement. L'équipement de protection individuelle ne protège pas complètement des blessures, mais il diminue la gravité des blessures en cas d'accident. Contactez votre atelier d'entretien pour obtenir des recommandations sur l'équipement à utiliser.
- Portez des vêtements près du corps qui n'enlèvent toutefois pas vos mouvements. Vérifiez régulièrement l'état de votre équipement de protection individuel.
- Utilisez un casque de protection homologué.
- Utilisez des protège-oreilles agréés. Une exposition prolongée au bruit risque de causer des lésions auditives permanentes.

- Utilisez des lunettes de protection ou une visière faciale pour vous protéger d'une éventuelle projection d'objets. Le produit peut projeter des objets tels que des copeaux de bois, des petits morceaux de bois, etc., avec une force importante. Il peut en résulter des blessures graves, surtout au niveau des yeux.
- Utilisez des gants de protection anti-chaîne.
- Utilisez des pantalons de protection anti-chaîne.
- Utilisez des bottes de protection anti-chaîne avec embout acier et semelle antidérapante.
- Prévoyez toujours une trousse de premiers secours.
- Risque d'étincelles. Veillez à toujours disposer de dispositifs extincteurs et d'une pelle pour prévenir les feux de forêt.

Dispositifs de sécurité sur le produit



AVERTISSEMENT: Lisez les instructions qui suivent avant d'utiliser le produit.

- N'utilisez pas un produit avec des dispositifs de sécurité défectueux.
- Contrôlez les dispositifs de sécurité régulièrement. Reportez-vous à la section *Entretien et contrôle des dispositifs de sécurité du produit à la page 382*.
- Si les dispositifs de sécurité sont défectueux, parlez-en à votre atelier d'entretien Husqvarna.

Frein de chaîne avec arceau protecteur

Votre produit est équipé d'un frein de chaîne qui arrête la chaîne en cas de rebond. Le frein de chaîne réduit le risque d'accident, mais seul l'utilisateur peut les prévenir.

Le frein de chaîne (A) est serré manuellement (de la main gauche) ou automatiquement, par la fonction d'inertie. Poussez la protection anti-rebond (B) vers l'avant pour serrer le frein de chaîne manuellement.

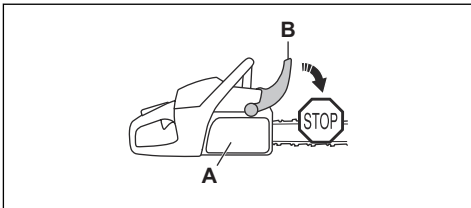

Tirez la protection anti-rebond vers l'arrière pour desserrer le frein de chaîne.

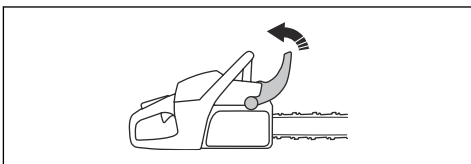

Blocage de la gâchette d'accélération

Le blocage de la gâchette d'accélération empêche toute activation accidentelle de cette dernière. Placez votre main dans la poignée et appuyez sur le blocage de la gâchette d'accélération (A) pour libérer la gâchette (B). Relâchez la poignée pour remettre la gâchette d'accélération et son blocage en position initiale. Cette fonction bloque la gâchette d'accélération au régime de ralenti.

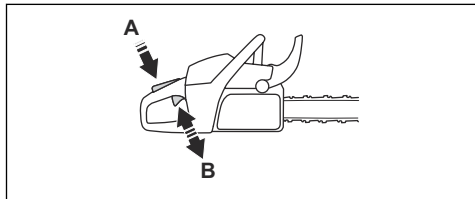

Attrape-chaîne

L'attrape-chaîne attrape la chaîne si elle casse ou déraile. Une chaîne correctement tendue et un entretien approprié de la chaîne et du guide-chaîne diminuent le risque d'accident.

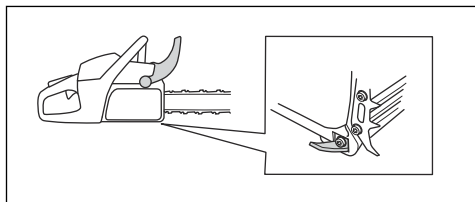

Protection de la main droite

La protection de la main droite est une protection pour votre main sur la poignée arrière. La protection de la main droite vous protège si la chaîne se casse ou déraile. La protection de la main droite vous protège également des branches ou des brindilles.

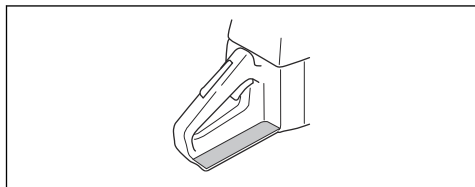

Système anti-vibrations

Le système anti-vibrations réduit les vibrations dans les poignées. Les dispositifs anti-vibrations agissent comme une séparation entre le corps du produit et les poignées.

Reportez-vous à la section *Aperçu du produit à la page 358* pour connaître l'emplacement du système anti-vibrations sur votre produit.

Interrupteur marche/arrêt

Utilisez l'interrupteur marche/arrêt pour arrêter le moteur.

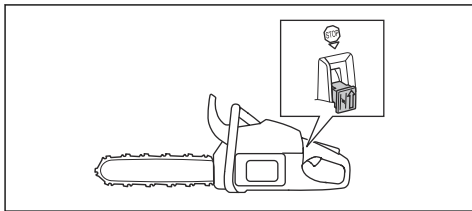

AVERTISSEMENT: Le bouton marche/arrêt revient automatiquement à la position marche. Afin d'éviter tout démarrage accidentel, retirez le capuchon de la bougie d'allumage lors du montage ou de l'entretien du produit.

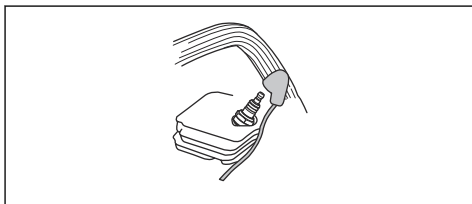

Silencieux



AVERTISSEMENT: Le silencieux devient très chaud pendant/après utilisation et au régime de ralenti. Il existe un risque d'incendie, surtout lorsque vous utilisez le produit à proximité de matériaux inflammables et/ou de vapeurs.



AVERTISSEMENT: n'utilisez jamais un produit dont le silencieux est absent ou défectueux. Un silencieux en mauvais état peut augmenter le niveau sonore et le risque d'incendie. Gardez des dispositifs extincteurs à proximité. N'utilisez pas un produit sans une grille pare-étincelles ou avec une grille pare-étincelles cassée si vous devez disposer d'une grille pare-étincelles dans votre région.

Le silencieux est conçu pour réduire au maximum le niveau sonore et rejeter les gaz d'échappement loin de l'opérateur. Dans les régions chaudes et sèches, le risque d'incendie est élevé. Respectez

les réglementations locales ainsi que les instructions d'entretien.

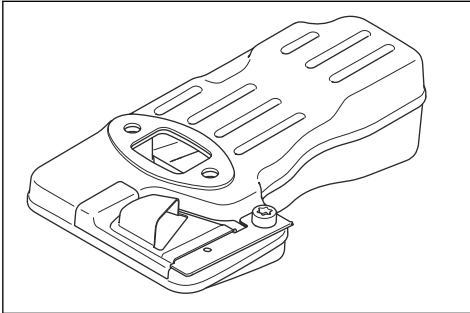

- Positionnez toujours le produit à au moins 3 m (10 pi) de la zone et de la source du remplissage avant de le mettre en marche.

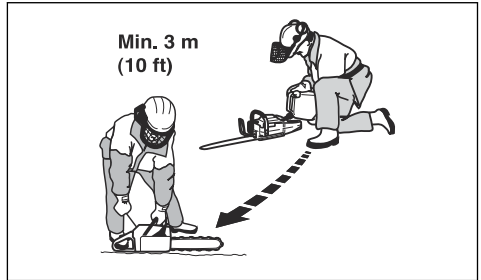

Sécurité carburant



AVERTISSEMENT: Lisez les instructions qui suivent avant d'utiliser le produit.

- Veillez à une bonne aération lors du remplissage et du mélange de carburant (essence et huile deux temps).
- Le carburant et les vapeurs de carburant sont très inflammables et peuvent causer des blessures graves en cas d'inhalation ou de contact avec la peau. Il convient donc d'observer la plus grande prudence lors de la manipulation du carburant et de veiller à disposer d'une bonne aération.
- Observez la plus grande prudence en manipulant le carburant et l'huile de chaîne. Pensez au risque d'explosion, d'incendie ou d'empoisonnement.
- Ne fumez jamais ni ne placez d'objet chaud à proximité du carburant.
- Arrêter le moteur et le laisser refroidir pendant quelques minutes avant de faire le plein.
- Ouvrez le bouchon du réservoir lentement pour laisser baisser la surpression pouvant régner dans le réservoir.
- Serrer soigneusement le bouchon du réservoir après le remplissage.
- Ne jamais effectuer le remplissage de la machine lorsque le moteur tourne.

Après le remplissage, il existe quelques situations où vous ne devez jamais démarrer le produit :

- Si du carburant ou de l'huile de chaîne ont été répandus sur le produit. Essayez soigneusement toute trace et laissez les restes d'essence s'évaporer.
- Si vous avez renversé du carburant sur vous ou sur vos vêtements. Changez de vêtements et lavez les parties du corps qui ont été en contact avec le carburant. Utilisez de l'eau et du savon.
- En cas de fuite de carburant. Vérifiez régulièrement que le réservoir de carburant, le bouchon du réservoir et les conduites de carburant ne fuient pas.

Consignes de sécurité pour l'entretien



AVERTISSEMENT: Lisez les instructions qui suivent avant d'effectuer l'entretien du produit.

- Effectuez uniquement les travaux de maintenance et d'entretien décrits dans ce manuel d'utilisation. Laissez le personnel d'entretien professionnel effectuer tous les autres travaux d'entretien et de réparation.
- Effectuez régulièrement les contrôles de sécurité et appliquez les instructions de maintenance et d'entretien indiqués dans ce manuel. Une maintenance régulière augmente la durée de vie utile du produit et réduit le risque d'accident. Reportez-vous à la section *Entretien à la page 380* pour connaître les instructions.
- Si les contrôles de sécurité décrits dans ce manuel d'utilisation ne sont pas approuvés après que vous avez effectué les travaux de maintenance, contactez votre atelier d'entretien. Nous garantissons la disponibilité d'un service de réparation et d'entretien professionnel pour votre produit.

Consignes de sécurité relatives à l'équipement de coupe



AVERTISSEMENT: Lisez les instructions qui suivent avant d'utiliser le produit.

- Utilisez uniquement des combinaisons guide-chaîne/chaîne et des équipements d'affûtage homologués. Reportez-vous à la section *Équipement et angles d'affûtage* à la page 396 pour connaître les instructions.
- Portez des gants de protection lorsque vous utilisez ou procédez à la maintenance de la chaîne. Une chaîne immobile peut également provoquer des blessures.
- Veillez à ce que les dents de coupe restent correctement affûtées. Respectez les instructions et utilisez la jauge de profondeur recommandée. Une chaîne endommagée ou mal affûtée augmente le risque d'accident.

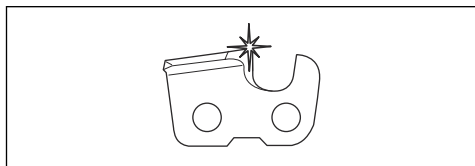

- Veillez à travailler avec un réglage de jauge de profondeur correct. Respectez les instructions et utilisez le réglage de jauge de profondeur recommandé. Un réglage de jauge de profondeur trop important augmente le risque de rebond.

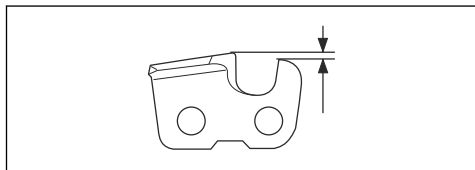

- Vérifiez que la chaîne de sciage est bien tendue. Si la chaîne n'est pas bien plaquée contre le guide-chaîne, elle peut dérailler. Une mauvaise tension de la chaîne augmente l'usure du guide-chaîne, de la chaîne et du pignon d'entraînement. Reportez-vous à la section *Pour régler la tension de la chaîne* à la page 389.

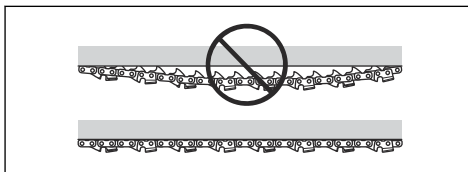

- Entretenez régulièrement l'équipement de coupe et veillez à ce qu'il reste correctement lubrifié. Si la chaîne n'est pas correctement lubrifiée, le risque d'usure du guide-chaîne, de la chaîne et du pignon d'entraînement augmente.

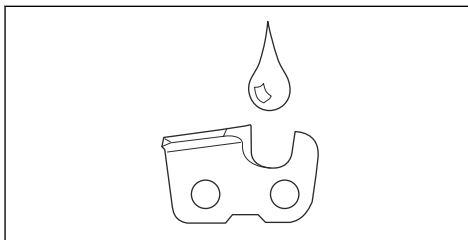

Montage

Introduction



AVERTISSEMENT: Assurez-vous de lire et de comprendre le chapitre dédié à la sécurité avant de monter l'appareil.

Montage du guide-chaîne et de la chaîne

1. Déplacez la protection de la poignée avant vers l'arrière pour desserrer le frein de chaîne.
2. Retirez les écrous du guide-chaîne et le carter de l'embrayage.

Remarque: Si le carter d'embrayage est difficile à retirer, serrez l'écrou du guide-chaîne, serrez le frein de chaîne, puis desserrez-le. Vous entendez un clic lorsqu'il est desserré correctement.

3. Montez le guide-chaîne sur les boulons de guide-chaîne. Déplacez le guide-chaîne dans sa position la plus en arrière possible.
4. Placez la chaîne correctement autour du pignon d'entraînement et placez-la dans la rainure du guide-chaîne.



AVERTISSEMENT: Portez toujours des gants de protection lorsque vous montez la chaîne.

5. Assurez-vous que le bord tranchant des dispositifs de coupe est dirigé vers l'avant sur le dessus du guide-chaîne.

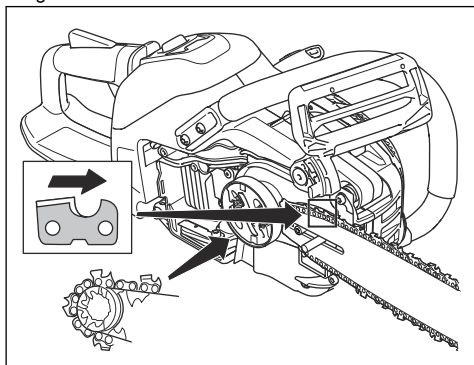

6. Alignez l'orifice avec le guide-chaîne grâce à la goupille de réglage de la chaîne, puis installez le carter d'embrayage.

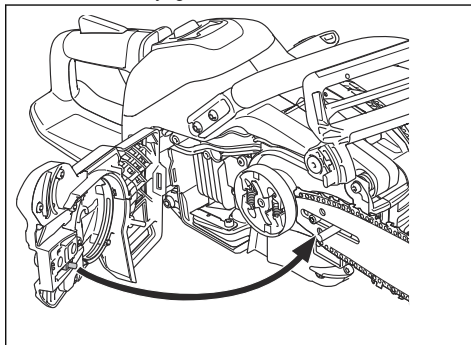

7. Serrez les écrous du guide-chaîne à la main.
8. Serrez la chaîne. Reportez-vous à la section *Pour régler la tension de la chaîne à la page 389* pour plus d'instructions.
9. Serrez les écrous du guide.

Remarque: Certains modèles ne possèdent qu'un seul écrou de guide-chaîne.

Dispositif Husqvarna Connectivity

Connectivité

Ce produit est préparé pour utiliser la connectivité et dispose d'un emplacement pour l'installation d'un dispositif Husqvarna Connectivity. Lorsque le dispositif Husqvarna Connectivity est installé, le produit est doté de *Bluetooth®* la technologie sans fil et peut utiliser Husqvarna Fleet Services™ pour se connecter à des appareils mobiles. Cela permet d'activer davantage de fonctions.

Pour installer le Husqvarna connectivity device

Procédez comme suit pour installer le Husqvarna connectivity device. Pour plus d'informations sur le Husqvarna connectivity device, reportez-vous à www.husqvarna.com.

1. Retirez la vis et ouvrez le couvercle en plastique.

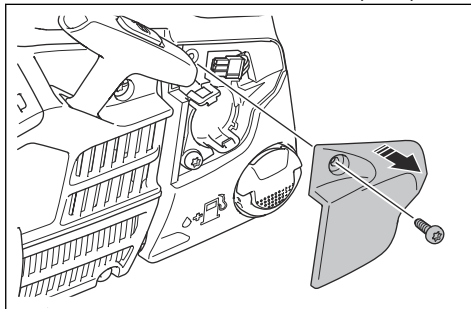

2. Déposez le connecteur.

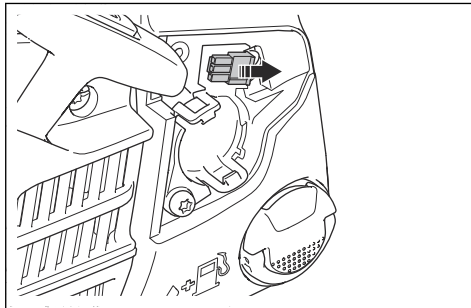

3. Installez le Husqvarna connectivity device.

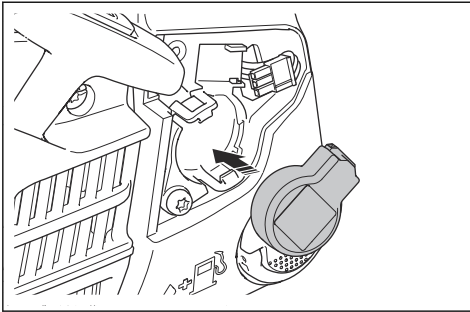

4. Installez le connecteur sur le Husqvarna connectivity device.

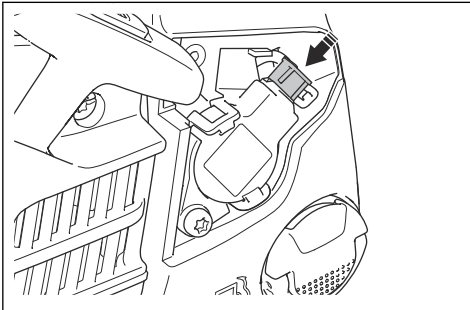

5. Installez le couvercle en plastique et serrez la vis.

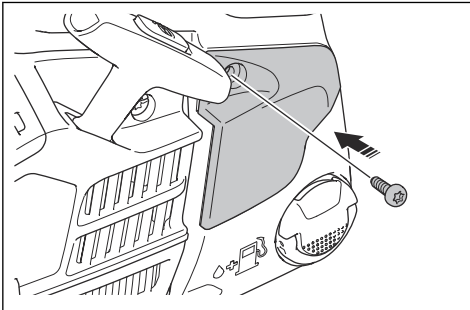

Husqvarna Fleet Services™

Husqvarna Fleet Services™ est une solution cloud qui permet au gestionnaire de parc machines d'avoir un aperçu de tous les produits. Cette fonction permet également aux gestionnaires de parc machines d'obtenir un accès à distance aux informations sur le produit. Pour en savoir plus sur Husqvarna Fleet Services™ reportez-vous à www.husqvarna.com.

Husqvarna Connect

Husqvarna Connect est une application gratuite pour votre appareil mobile. L'application Husqvarna Connect offre des fonctions étendues à votre produit Husqvarna.

- Informations produit détaillées.
- Informations et aide sur les pièces et l'entretien du produit.

Pour commencer à utiliser Husqvarna Connect

1. Téléchargez l'application Husqvarna Connect sur votre appareil mobile.
2. Enregistrez-vous sur l'application Husqvarna Connect.
3. Suivez les instructions de l'application Husqvarna Connect pour vous connecter et enregistrer le produit.

Remarque: L'application Husqvarna Connect n'est pas disponible au téléchargement sur tous les marchés. Pour davantage d'informations, contactez votre atelier d'entretien.

Utilisation

Introduction



AVERTISSEMENT: Assurez-vous de lire et de comprendre le chapitre dédié à la sécurité avant d'utiliser l'appareil.

Pour effectuer un contrôle du fonctionnement avant d'utiliser le produit

1. Vérifiez que le frein de chaîne fonctionne correctement et qu'il n'est pas endommagé.
2. Vérifiez que la protection de la main droite n'est pas endommagée.
3. Vérifiez que le blocage de l'accélération fonctionne correctement et qu'il n'est pas endommagé.

- Vérifiez que l'interrupteur marche/arrêt fonctionne correctement et qu'il n'est pas endommagé.
- Vérifiez qu'il n'y a pas d'huile sur les poignées.
- Vérifiez que le système anti-vibrations fonctionne correctement et qu'il n'est pas endommagé.
- Vérifiez que le silencieux est bien fixé et qu'il n'est pas endommagé.
- Vérifiez que toutes les pièces sont bien fixées et qu'elles ne sont pas endommagées ou manquantes.
- Vérifiez que l'attrape-chaîne est fixé correctement.
- Effectuez un contrôle de la tension de la chaîne.

- Si l'huile deux temps Husqvarna n'est pas disponible, utilisez une huile deux temps de haute qualité pour moteurs refroidis à l'air. Contactez votre atelier d'entretien pour sélectionner l'huile appropriée.



REMARQUE: N'utilisez pas d'huile deux temps pour les moteurs hors-bord refroidis par eau (huile outboard). N'utilisez pas d'huile pour moteurs à quatre temps.

Pour mélanger l'essence et l'huile deux temps

Essence, en litres	Huile deux temps, en litres
	2 % (50:1)
5	0,10
10	0,20
15	0,30
20	0,40

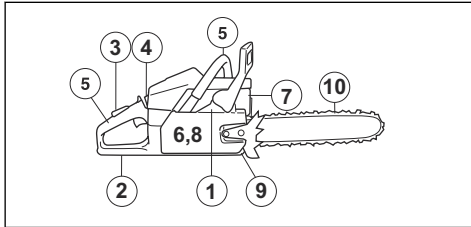

Carburant

Ce produit est équipé d'un moteur à deux temps.



REMARQUE: L'utilisation d'un type de carburant inadéquat peut endommager le moteur. Utilisez un mélange d'essence et d'huile deux temps.

Carburant prémélangé

- Utilisez Husqvarna un carburant alkylate prémélangé pour des performances optimales et une plus longue durée de vie du moteur. Ce carburant contient des produits chimiques moins dangereux par rapport au carburant normal, ce qui réduit la quantité de gaz d'échappement dangereux. Ce carburant génère une faible quantité de résidus, ce qui permet de garder les composants du moteur propres plus longtemps.

Pour mélanger le carburant

Essence

- Utilisez une essence sans plomb de bonne qualité avec un maximum de 10 % d'éthanol.



REMARQUE: lorsque vous mélangez de faibles quantités de carburant, de petites erreurs peuvent influencer considérablement sur le rapport de mélange. Mesurez soigneusement la quantité d'huile et assurez-vous que vous obtenez le mélange correct.

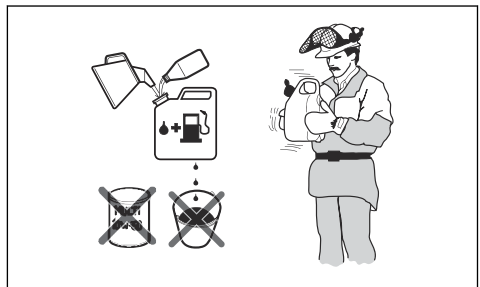

- Remplissez la moitié de la quantité d'essence dans un récipient propre et adapté pour l'essence.
- Ajoutez la quantité totale d'huile.
- Mélangez en secouant le mélange de carburant.
- Ajoutez le reste de l'essence dans le récipient.
- Mélangez avec précaution en secouant le récipient.



REMARQUE: n'utilisez pas d'essence avec un indice d'octane inférieur à 90 RON/87 AKI. L'utilisation d'une essence d'un indice d'octane inférieur peut entraîner des cognements, et donc endommager le moteur.

Huile deux temps

- Pour un résultat et un fonctionnement optimaux, utilisez de l'huile deux temps Husqvarna.



REMARQUE: Ne mélangez jamais plus d'un mois de carburant à chaque fois.

Pour remplir le réservoir de carburant



AVERTISSEMENT: Respectez la procédure suivante pour votre sécurité.

1. Arrêtez le moteur et laissez-le refroidir.
2. Essuyez le pourtour du bouchon du réservoir de carburant.

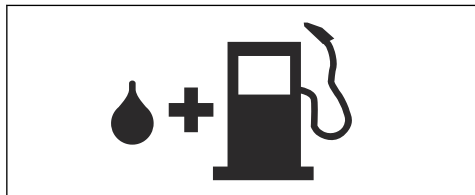

3. Secouez le conteneur et assurez-vous que le carburant est complètement mélangé.
4. Déposez lentement le couvercle du réservoir de carburant pour relâcher la pression.
5. Remplissez le réservoir de carburant.



REMARQUE: Assurez-vous qu'il n'y a pas de trop de carburant dans le réservoir de carburant. Le carburant se dilate lorsqu'il devient chaud.

6. Serrez soigneusement le bouchon du réservoir de carburant.
7. Nettoyez tout déversement de carburant sur et autour du produit.
8. Positionnez le produit à au moins 3 m/10 pi de la zone et de la source du remplissage avant de démarrer le moteur.

Remarque: Pour connaître l'emplacement du réservoir de carburant sur votre produit, reportez-vous à la section *Aperçu du produit à la page 358*.

Pour effectuer un rodage

- Au cours des 10 premières heures de fonctionnement, ne faites pas tourner le produit à plein régime sans charge sur des périodes prolongées.

Pour utiliser l'huile de chaîne appropriée



AVERTISSEMENT: n'utilisez pas de l'huile usagée, susceptible de provoquer des blessures graves et de nuire gravement à l'environnement. L'huile usagée peut aussi endommager la pompe à huile, le guide-chaîne et la chaîne.



AVERTISSEMENT: la chaîne peut ralentir si l'équipement de coupe n'est pas suffisamment lubrifié. Risque de blessures graves, voire mortelles, pour l'opérateur.



AVERTISSEMENT: ce produit doit normalement utiliser tout le carburant avant d'être à court d'huile de chaîne. Pour que cette fonction soit opérationnelle, utilisez l'huile de chaîne appropriée. Adressez-vous à votre atelier d'entretien lorsque vous sélectionnez votre huile de chaîne.

- Utilisez de l'huile de chaîne Husqvarna pour optimiser la durée de vie de la chaîne et éviter de nuire à l'environnement. Si l'huile de chaîne Husqvarna n'est pas disponible, nous vous recommandons d'utiliser une huile de chaîne ordinaire.
- Utilisez une huile de chaîne qui adhère bien à la chaîne.
- Utilisez une huile de chaîne dont la viscosité est adaptée à la température de l'air.



REMARQUE: si l'huile est trop fluide, le réservoir d'huile se vide avant le réservoir de carburant. À des températures inférieures à 0 °C (32 °F), certaines huiles de chaîne s'épaississent trop, ce qui peut endommager les composants de la pompe à huile.

- Utilisez les équipements de coupe recommandés. Reportez-vous à la section *Accessoires à la page 395*.
- Retirez le bouchon du réservoir d'huile de chaîne.
- Remplissez le réservoir d'huile de chaîne avec de l'huile de chaîne.
- Serrez bien le bouchon.

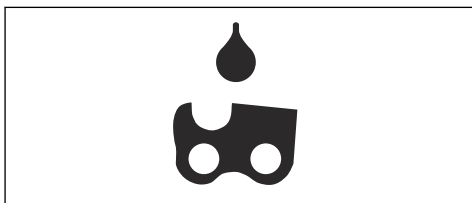

Remarque: Pour connaître l'emplacement du réservoir d'huile de chaîne sur votre produit, reportez-vous à la section *Aperçu du produit à la page 358*.

Informations sur le rebond



AVERTISSEMENT: un rebond peut causer des blessures graves, voire mortelles, à l'opérateur ou à d'autres

personnes. Afin de réduire ce risque, vous devez connaître les causes du rebond et savoir comment les éviter.

Un rebond se produit lorsque la zone de rebond du guide-chaîne touche un objet quelconque. Un rebond peut être soudain et fort et projeter le produit vers l'opérateur.

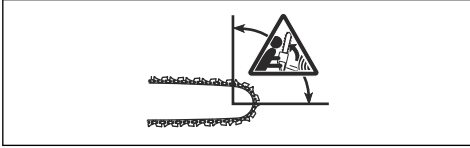

Le rebond se produit toujours dans le plan du guide-chaîne. Généralement, le produit est projeté contre l'opérateur, mais il peut aussi se déplacer dans une autre direction. C'est la façon dont vous utilisez le produit au moment du rebond qui détermine le sens du déplacement.



Un rayon du nez de guide-chaîne plus petit diminue la force du rebond.

Utilisez une chaîne à faible rebond pour réduire les effets de rebond. Ne laissez la zone de rebond entrer en contact avec aucun objet.



AVERTISSEMENT: aucune chaîne ne permet d'empêcher complètement le rebond. Respectez toujours les instructions.

Questions fréquentes concernant le rebond

• **Ma main serre-t-elle toujours le frein de chaîne en cas de rebond ?**

Non. Il est nécessaire d'appliquer une certaine force pour pousser la protection anti-rebond vers l'avant. Si vous n'appliquez pas la force nécessaire, le frein de chaîne ne sera pas serré. Vous devez également tenir les poignées du produit à deux mains pendant le travail afin qu'elles restent stables. En cas de rebond, il est possible que le frein de chaîne ne parvienne pas à arrêter la chaîne avant qu'elle ne vous touche. De plus, certaines situations vous empêchent de toucher la protection anti-rebond pour serrer le frein de chaîne.

• **La fonction d'inertie serre-t-elle toujours le frein de chaîne en cas de rebond ?**

Non. Premièrement, le frein de chaîne doit fonctionner correctement. Reportez-vous à la section *Entretien et contrôle des dispositifs de sécurité du produit à la page 382* pour des instructions de contrôle du frein de chaîne. Nous vous recommandons de procéder à ce contrôle avant chaque utilisation du produit. Ensuite, la force du rebond doit également être suffisamment élevée pour serrer le frein de chaîne. Si le frein de chaîne est trop sensible, il peut se serrer lorsque vous utilisez le produit pour des travaux difficiles.

• **Le frein de chaîne me protège-t-il toujours des blessures en cas de rebond ?**

Non. Le frein de chaîne doit fonctionner correctement pour offrir une protection. Le frein de chaîne doit également être serré en cas de rebond pour arrêter la chaîne. Si vous vous trouvez à proximité du guide-chaîne, il est possible que le frein de chaîne n'ait pas le temps d'arrêter la chaîne avant qu'elle ne vous touche.



AVERTISSEMENT: Vous seul, en ayant la bonne méthode de travail, pouvez empêcher les rebonds.

Avant de démarrer le produit



AVERTISSEMENT: Pour réduire le risque de blessures, le frein de chaîne doit être serré au démarrage du produit.

1. Déplacez la protection anti-rebond vers l'avant pour serrer le frein de chaîne.

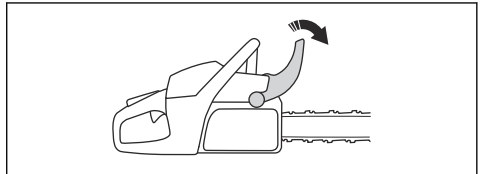

2. Tirez l'interrupteur marche/arrêt (A) vers vous puis vers le haut pour le mettre en position de démarrage.

- Appuyez environ 6 fois sur la poire de la pompe à carburant (B) ou jusqu'à ce qu'elle commence à se remplir de carburant. Il n'est pas nécessaire de remplir entièrement la poire de la pompe à carburant.

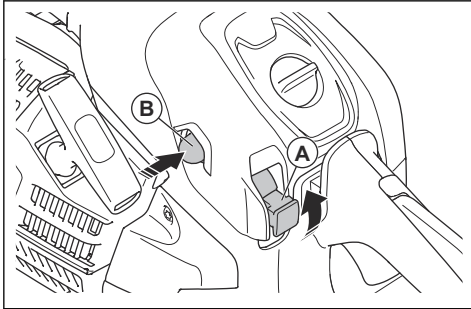

- Consultez la section *Pour démarrer le produit à la page 373* pour plus d'instructions.

Pour démarrer le produit



AVERTISSEMENT: Veillez à garder vos pieds dans une position stable lorsque vous démarrez le produit.



AVERTISSEMENT: Si la chaîne tourne au régime de ralenti, parlez-en à votre atelier d'entretien et n'utilisez pas le produit.

- Placez le produit au sol.
- Tenez la poignée avant de la main gauche.
- Placez le pied droit dans le repose-pied sur la poignée arrière.
- Tirez lentement la poignée du câble du démarreur avec votre main droite jusqu'à sentir une résistance.



AVERTISSEMENT: N'enroulez pas le câble du démarreur autour de votre main.

- Tirez la poignée du câble du démarreur rapidement et avec force jusqu'à ce que le moteur démarre.

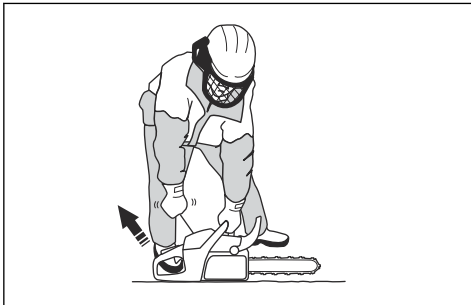

REMARQUE: Ne tirez pas complètement sur le câble du démarreur et ne lâchez pas la poignée du câble du démarreur. En cas de non-respect de cette consigne, vous risquez d'endommager le produit.

- Desserrez rapidement le blocage de la gâchette d'accélération pour placer le produit au régime de ralenti.

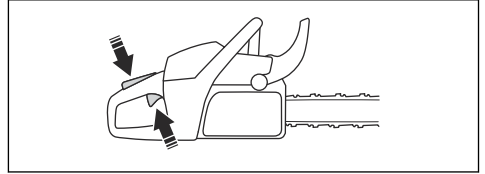

- Déplacez la protection de la poignée avant vers l'arrière pour desserrer le frein de chaîne.

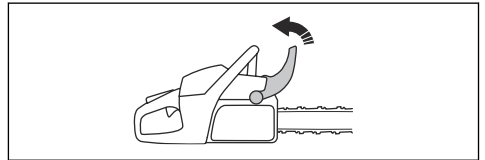

- Utilisez l'appareil.

Pour arrêter le produit

- Appuyez sur le bouton de marche/arrêt pour arrêter le moteur.

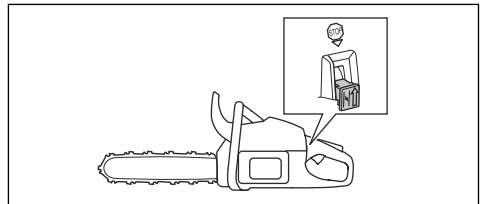

Méthode tirée et méthode poussée

Vous pouvez couper le bois avec le produit dans 2 positions différentes.

- La méthode tirée consiste à couper à l'aide de la partie inférieure du guide-chaîne. La chaîne est tirée à travers l'arbre pendant la coupe. Dans cette

position, vous avez un meilleur contrôle du produit et du positionnement de la zone de rebond.

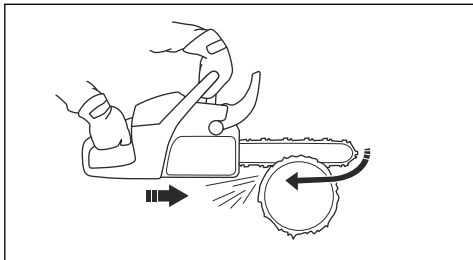

- La méthode poussée consiste à couper à l'aide de la partie supérieure du guide-chaîne. La chaîne pousse le produit vers l'opérateur.

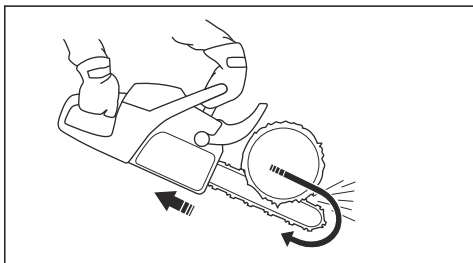

AVERTISSEMENT: si la chaîne se coince dans le tronc, le produit peut être repoussé vers vous. Maintenez fermement le produit et assurez-vous que la zone de rebond du guide-chaîne ne touche pas l'arbre et ne provoque pas un rebond.

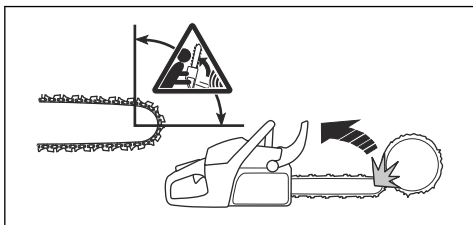

Pour utiliser la technique de coupe



AVERTISSEMENT: Utilisez le produit à plein régime pour couper et remettez-le au régime de ralenti après chaque coupe.



REMARQUE: le moteur risque d'être endommagé s'il tourne trop longtemps à plein régime sans charge.

1. Placez le tronc sur un chevalet ou un coulisseau.

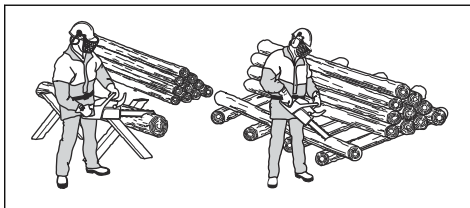

AVERTISSEMENT: Ne coupez pas des troncs empilés. Cela augmente le risque de rebond et peut causer des blessures graves, voire mortelles.

2. Retirez les morceaux sciés de la zone de travail.



AVERTISSEMENT: Couper des morceaux dans la zone de coupe augmente le risque de rebond et de perte d'équilibre.

Pour utiliser le patin d'ébranchage

1. Insérez le patin d'ébranchage dans le tronc de l'arbre.
2. Faites tourner le produit à plein régime et faites-le pivoter. Maintenez le patin d'ébranchage contre le tronc. Cette procédure facilite l'application de la force nécessaire pour couper le tronc.

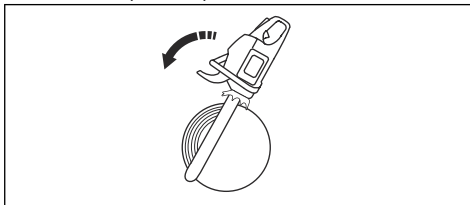

Coupe d'un tronc au sol

1. Coupez le tronc avec la méthode tirée. Utilisez la puissance maximum tout en restant attentif aux accidents soudains.

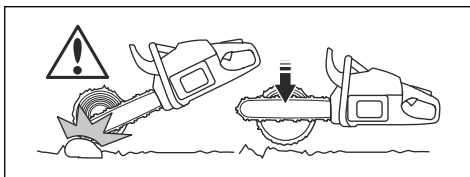

AVERTISSEMENT: Vérifiez que la chaîne ne touche pas le sol lorsque vous terminez le trait de coupe.

2. Coupez environ $\frac{2}{3}$ dans le tronc, puis arrêtez-vous. Retournez le tronc et coupez depuis l'autre côté.

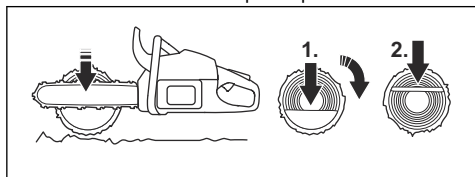

Coupe d'un tronc soutenu à une extrémité



AVERTISSEMENT: Vérifiez que le tronc ne se casse pas pendant la coupe. Respectez les instructions ci-dessous.

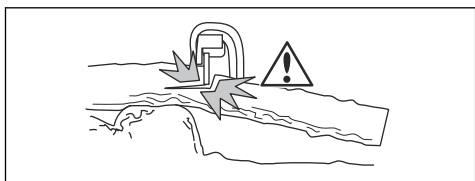

1. Coupez avec la méthode poussée jusqu'à environ $\frac{1}{3}$ du tronc.
2. Coupez le tronc avec la méthode tirée jusqu'à ce que les deux traits de coupe se rejoignent.

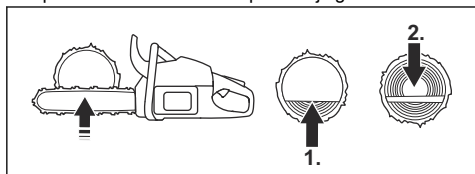

Coupe d'un tronc soutenu aux deux extrémités



AVERTISSEMENT: Vérifiez que la chaîne ne se coince pas dans le tronc pendant la coupe. Respectez les instructions ci-dessous.

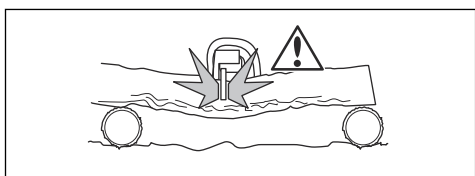

1. Coupez avec la méthode tirée jusqu'à environ $\frac{1}{3}$ du tronc.

2. Coupez la partie restante du tronc avec la méthode poussée pour terminer la coupe.

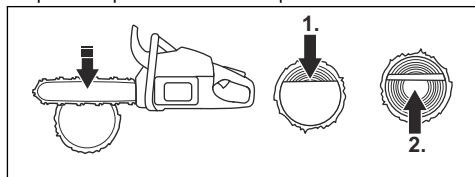

AVERTISSEMENT: Arrêtez le moteur si la chaîne se coince dans le tronc. Utilisez un levier pour écarter l'entaille et retirer le produit. Ne tirez pas sur le produit pour le dégager. Cela peut provoquer des blessures lorsque le produit se dégage subitement.

Pour utiliser la technique d'élagage

Remarque: Pour les branches épaisses, utilisez la technique de coupe. Reportez-vous à la section *Pour utiliser la technique de coupe à la page 374*.



AVERTISSEMENT: Il y a un risque d'accident élevé lorsque vous utilisez la technique d'élagage. Reportez-vous à la section *Informations sur le rebond à la page 371* pour savoir comment éviter le rebond.



AVERTISSEMENT: Coupez les branches une à une. Faites attention lorsque vous retirez des petites branches et ne coupez pas d'arbustes ni de nombreuses petites branches simultanément. De petites branches peuvent se coincer dans la chaîne et empêcher une utilisation sûre du produit.

Remarque: Coupez les branches une par une si nécessaire.

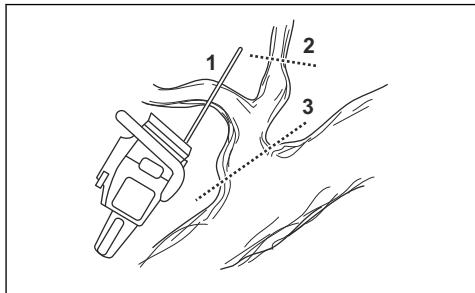

1. Retirez les branches sur le côté droit du tronc.

- a) Maintenez le guide-chaîne sur le côté droit du tronc et maintenez le corps du produit contre le tronc.
- b) Sélectionnez la technique de coupe applicable pour la tension dans la branche.

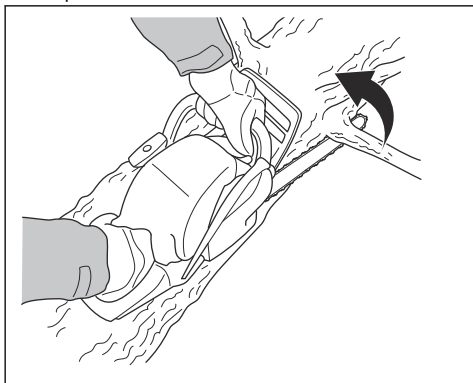

AVERTISSEMENT: Si vous n'êtes pas sûr de comment couper la branche, consultez un opérateur de tronçonneuse professionnel avant de continuer.

2. Retirez les branches au-dessus du tronc.

- a) Conservez le produit sur le tronc et laissez le guide-chaîne se déplacer le long du tronc.
- b) Coupez avec la méthode poussée.

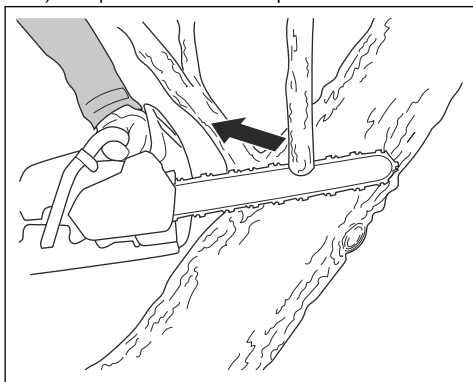

3. Retirez les branches sur le côté gauche du tronc.

- a) Sélectionnez la technique de coupe applicable pour la tension dans la branche.

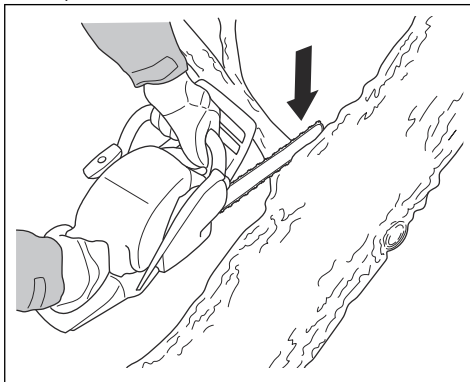

AVERTISSEMENT: Si vous n'êtes pas sûr de comment couper la branche, consultez un opérateur de tronçonneuse professionnel avant de continuer.

Reportez-vous à *Pour couper un arbre ou une branche sous tension à la page 380* pour savoir comment couper des branches qui sont sous tension.

Utilisation de la technique d'abattage



AVERTISSEMENT: Vous devez avoir de l'expérience pour abattre un arbre. Si possible, participez à une formation sur l'utilisation d'une tronçonneuse. Consultez un utilisateur expérimenté pour en savoir plus.

Maintien d'une distance de sécurité

1. Assurez-vous que les personnes à proximité conservent une distance de sécurité d'au moins 2 fois et demie la hauteur de l'arbre.

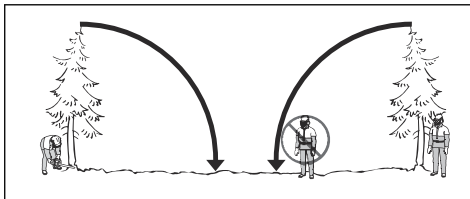

2. Veillez à ce que personne ne se trouve dans cette zone dangereuse avant et pendant l'abattage.

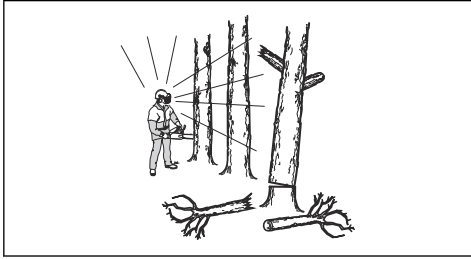

Calcul du sens de chute

- Étudiez le sens dans lequel l'arbre doit tomber. L'objectif est de l'abattre dans une position où vous pourrez l'élaguer facilement et couper le tronc sans problème. Il est également important que vous puissiez être solidement campé sur vos pieds et évoluer en toute sécurité.



AVERTISSEMENT: En cas de danger ou s'il n'est pas possible d'abattre l'arbre dans son sens de chute naturel, abattez l'arbre dans un autre sens.

- Étudiez le sens de chute naturel de l'arbre. Par exemple, l'inclinaison et la courbure de l'arbre, la direction du vent, l'emplacement des branches et le poids de la neige influent sur le sens de chute.
- Vérifiez s'il y a des obstacles, comme d'autres arbres, des lignes électriques, des routes et/ou des bâtiments à proximité.
- Recherchez des signes de dommages ou de pourrissement éventuels.



AVERTISSEMENT: Si le tronc est pourri, l'arbre risque de tomber avant que vous ayez terminé la coupe.

- Assurez-vous que l'arbre ne comporte aucune branche endommagée ou morte susceptible de se casser et de vous heurter pendant l'abattage.

6. Ne laissez pas l'arbre tomber sur un autre arbre encore debout. Décocher un arbre coincé dans un autre peut s'avérer dangereux et présente un grand risque d'accident. Reportez-vous à la section *Dégagement d'un arbre bloqué à la page 379.*

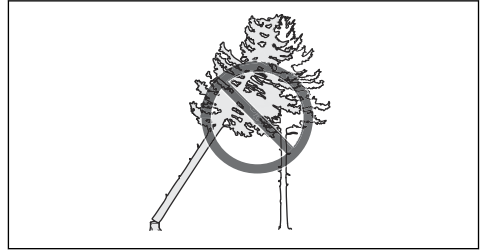

AVERTISSEMENT: Lors des opérations d'abattage délicates, ôtez vos protège-oreilles dès que le sciage est terminé. Il est important d'entendre les sons et les signaux d'avertissement.

Émondage des branches basses et préparation de votre retraite

Coupez toutes les branches à partir de la hauteur d'épaule, puis vers le bas.

- Coupez en utilisant la méthode tirée de haut en bas. Veillez à ce que l'arbre se situe entre vous et le produit.

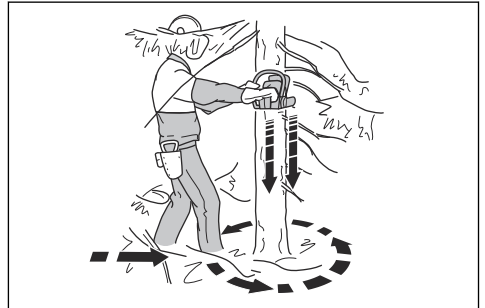

- Retirez les broussailles de la zone de travail autour de l'arbre. Retirez tous les matériaux découpés de la zone de travail.
- Contrôlez la zone en étant attentif aux obstacles tels que des pierres, des branches et des trous. Vous devez avoir une voie de retraite dégagée lorsque l'arbre commence à tomber. La voie de retraite doit être à environ 135° du sens de chute de l'arbre.

- Zone dangereuse
- Voie de retraite
- Sens de chute



Pour abattre un arbre

Husqvarna vous recommande d'effectuer des encoches directionnelles, puis d'utiliser la méthode du coin de sécurité lorsque vous abattez un arbre. La méthode du coin de sécurité permet de créer une bonne charnière et de contrôler le sens d'abattage.



AVERTISSEMENT: N'abattez pas d'arbre dont le diamètre est plus de deux fois supérieur à la longueur du guide-chaîne. Pour cela, vous devez suivre une formation spéciale.

La charnière

La procédure la plus importante pendant l'abattage est de réaliser une bonne charnière. Avec une bonne charnière, vous pouvez contrôler le sens d'abattage et vous assurer que la procédure d'abattage est sûre.

L'épaisseur de la charnière doit être égale ou supérieure à 10 % du diamètre de l'arbre.



AVERTISSEMENT: Si la charnière est incorrecte ou trop mince, vous n'aurez aucun contrôle sur le sens de la chute.

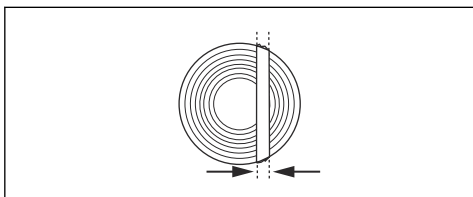

Pour effectuer l'entaille directionnelle

1. Effectuez des entailles directionnelles sur $\frac{1}{4}$ du diamètre de l'arbre. Mesurez un angle de 45° - 70° entre l'entaille supérieure et l'entaille inférieure.

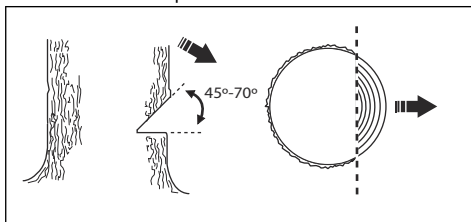

- a) Réalisez la coupe directionnelle supérieure. Alignez le repère du sens de chute (1) sur le produit avec le sens de chute de l'arbre (2). Restez derrière le produit et gardez l'arbre à votre gauche. Utilisez la méthode tirée.
- b) Réalisez la coupe directionnelle inférieure. Assurez-vous que l'extrémité de l'entaille inférieure se trouve au même point que l'extrémité de l'entaille supérieure.

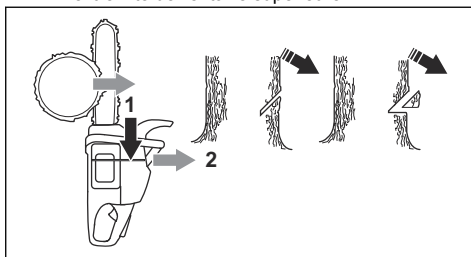

2. Assurez-vous que l'entaille inférieure est horizontale et à un angle de 90° par rapport au sens de la chute.

Pour utiliser la méthode du coin de sécurité

La coupe d'abattage doit être effectuée légèrement au-dessus de l'entaille directionnelle.

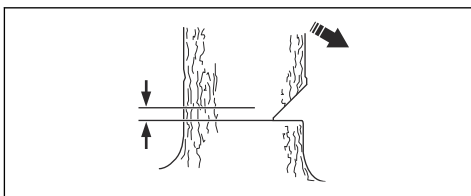

AVERTISSEMENT: Soyez prudent lorsque vous coupez avec le nez du guide-chaîne. Commencez par couper avec la partie inférieure de l'extrémité du guide-chaîne tout en effectuant un sciage en plongée dans le tronc.

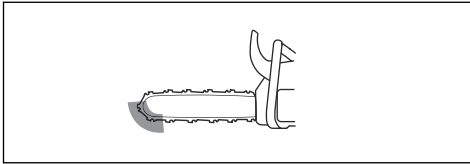

1. Si la longueur de coupe effective est plus longue que le diamètre de l'arbre, suivez les étapes (a-d).

- a) Effectuez un sciage en plongée dans le tronc pour terminer la largeur de la charnière.

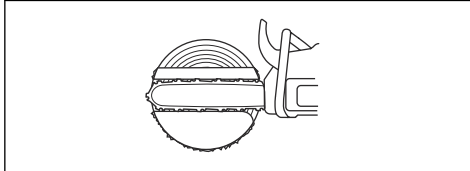

- b) Coupez avec la méthode tirée jusqu'à ce qu'il reste environ $\frac{1}{3}$ du tronc.
- c) Tirez le guide-chaîne de 5-10 cm/2-4 po vers l'arrière.
- d) Coupez à travers le restant du tronc pour obtenir un coin de sécurité large de 5-10 cm/2-4 po.

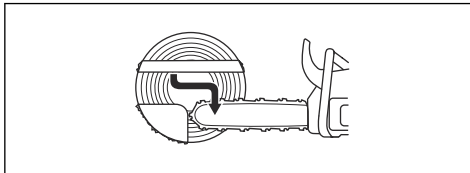

2. Si la longueur de coupe effective est plus courte que le diamètre de l'arbre, suivez les étapes (a-d).

- a) Effectuez un sciage en plongée dans le tronc. Il doit s'étendre sur $\frac{3}{5}$ du diamètre de l'arbre.
- b) Coupez le reste du tronc en utilisant la méthode tirée.

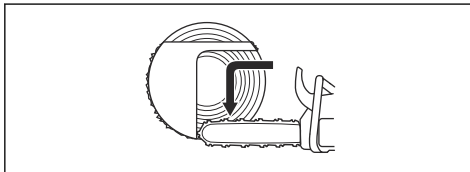

- c) Coupez droit dans le tronc de l'autre côté de l'arbre pour terminer la charnière.
- d) Coupez avec la méthode poussée, jusqu'à ce qu'il ne reste que $\frac{1}{3}$ du tronc, pour obtenir le coin de sécurité.

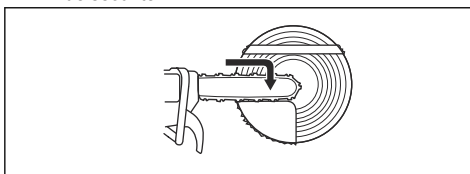

3. Placez une cale dans l'entaille directement depuis l'arrière.

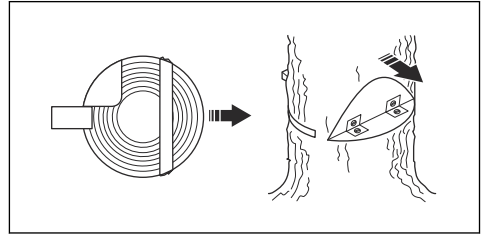

4. Coupez l'angle pour que l'arbre tombe.

Remarque: Si l'arbre ne tombe pas, frappez la cale jusqu'à ce qu'il tombe.

5. Lorsque l'arbre commence à tomber, utilisez la voie de retraite pour vous en éloigner. Éloignez-vous de l'arbre d'au moins 5 m/15 pi.

Dégagement d'un arbre bloqué



AVERTISSEMENT: Décrocher un arbre coincé dans un autre peut s'avérer très dangereux et présente un risque élevé d'accident. Restez hors de la zone de danger et n'essayez pas d'abattre un arbre coincé dans un autre arbre.

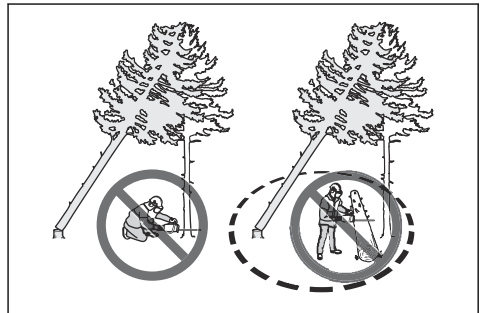

La procédure la plus sûre consiste à utiliser l'un des treuils suivants :

- Monté sur tracteur

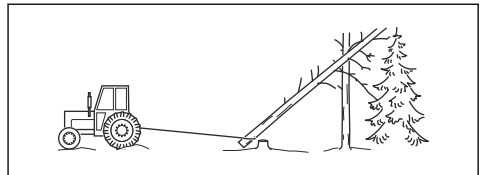

- Mobile

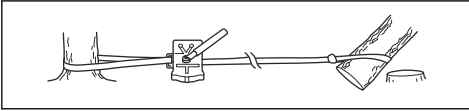

Pour couper un arbre ou une branche sous tension

1. Déterminez le côté de l'arbre ou de la branche qui est en tension.
2. Déterminez le point de tension maximale.

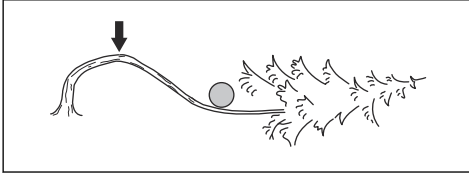

3. Étudiez la procédure la plus sûre pour relâcher la tension.

Remarque: Dans certains cas, la seule procédure sans danger est d'utiliser un treuil et non votre produit.

4. Veillez à rester dans une position dans laquelle l'arbre ou la branche ne peut pas vous heurter lorsque la tension est relâchée.

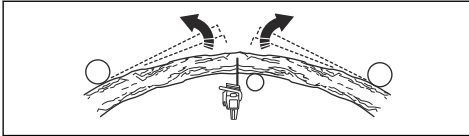

5. Faites une ou plusieurs coupes de profondeur suffisante pour réduire la tension. Coupez au niveau ou à proximité du point de tension maximale. Faites en sorte que l'arbre ou la branche se brise au niveau du point de tension maximale.

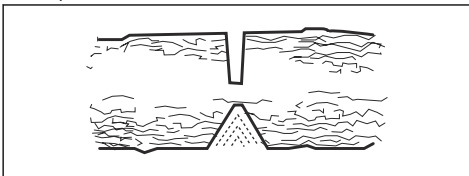

AVERTISSEMENT: Ne coupez jamais de part en part un arbre ou une branche en tension !



AVERTISSEMENT: Soyez très prudent lorsque vous coupez un arbre qui est en tension. L'arbre risque de se déplacer rapidement avant ou après la coupe. Cela peut occasionner des blessures graves si vous êtes dans une position incorrecte ou si vous ne coupez pas correctement.

6. Pour couper un arbre/une branche, effectuez 2 à 3 coupes, espacées de 2,5 cm (1 po) et d'une profondeur de 5 cm (2 po).

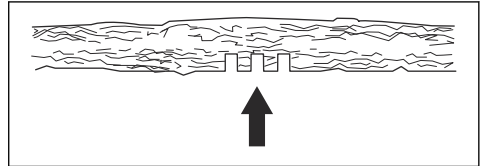

7. Continuez à approfondir les entailles dans l'arbre jusqu'à ce que l'arbre/la branche plie et que la tension soit relâchée.

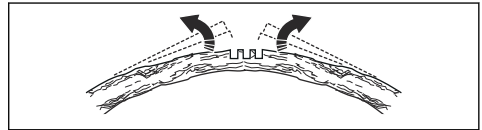

8. Coupez l'arbre/la branche depuis le côté opposé à la courbe, une fois la tension relâchée.

Entretien

Introduction



AVERTISSEMENT: assurez-vous de lire et de comprendre le chapitre sur la

sécurité avant de procéder à l'entretien du produit.

Calendrier d'entretien

Pour procéder à l'entretien quotidien	Entretien hebdomadaire	Entretien mensuel
Nettoyez les pièces externes du produit et assurez-vous qu'il n'y a pas d'huile sur les poignées.	Nettoyez le système de refroidissement. Reportez-vous à la section <i>Pour nettoyer le circuit de refroidissement à la page 392.</i>	Contrôlez la bande de frein. Reportez-vous à la section <i>Pour contrôler la bande de frein à la page 382.</i>
Contrôlez la gâchette d'accélération et son blocage. Reportez-vous à la section <i>Pour contrôler la gâchette d'accélération et son blocage à la page 383.</i>	Contrôlez le démarreur, le câble du démarreur et le ressort de rappel.	Contrôlez le centre de l'embrayage, le tambour d'embrayage et le ressort d'embrayage.
Assurez-vous que les dispositifs anti-vibrations ne sont pas endommagés.	Lubrifiez le roulement à aiguilles. Reportez-vous à la section <i>Pour lubrifier le roulement à aiguilles à la page 390.</i>	Nettoyez la bougie. Reportez-vous à la section <i>Pour contrôler la bougie d'allumage à la page 386.</i>
Nettoyez et inspectez le frein de chaîne. Reportez-vous à la section <i>Pour vérifier la protection anti-rebond et l'activation du frein de la chaîne à la page 382.</i>	Éliminez les bavures sur les côtés du guide-chaîne. Reportez-vous à la section <i>Pour contrôler le guide-chaîne à la page 391.</i>	Nettoyez les pièces externes du carburateur.
Contrôlez le capteur de chaîne. Reportez-vous à la section <i>Pour contrôler l'attrape-chaîne à la page 383.</i>	Nettoyez ou remplacez l'écran pare-étincelles du silencieux. Reportez-vous à la section <i>Pour contrôler le silencieux à la page 383.</i>	Contrôlez le filtre à carburant et le tuyau à carburant. Remplacez si nécessaire.
Tournez le guide-chaîne, contrôlez l'orifice de lubrification et nettoyez la rainure du guide-chaîne. Reportez-vous à la section <i>Pour contrôler le guide-chaîne à la page 391.</i>	Nettoyez la zone du carburateur.	Vérifiez tous les câbles et toutes les connexions.
Assurez-vous que le guide-chaîne et la chaîne sont suffisamment lubrifiés.	Nettoyez ou remplacez le filtre à air. Reportez-vous à la section <i>Nettoyage du filtre à air à la page 386.</i>	Videz le réservoir de carburant.
Effectuez un contrôle de la chaîne. Reportez-vous à la section <i>Pour affûter la chaîne de sciage à la page 387.</i>	Nettoyez l'interstice des ailettes du cylindre.	Purgez le réservoir d'huile.
Affûtez la chaîne et contrôlez la tension de la chaîne. Reportez-vous à la section <i>Pour régler la tension de la chaîne à la page 389.</i>		
Contrôlez le pignon d'entraînement de la chaîne. Reportez-vous à la section <i>Pour contrôler le pignon étoile à la page 390.</i>		
Nettoyez la prise d'air du démarreur.		
Assurez-vous que les vis et les écrous sont serrés.		

Pour procéder à l'entretien quotidien	Entretien hebdomadaire	Entretien mensuel
Contrôlez l'interrupteur d'arrêt. Reportez-vous à la section <i>Pour contrôler l'interrupteur marche/arrêt à la page 383.</i>		
Vérifiez qu'il n'y a pas de fuite de carburant du moteur, du réservoir ou des conduites de carburant.		
Vérifiez que la chaîne de sciage ne tourne pas lorsque le moteur est au régime de ralenti.		
Assurez-vous que la protection de la main droite n'est pas endommagée.		
Assurez-vous que le silencieux est correctement fixé, qu'il n'est pas endommagé et qu'aucune de ses pièces n'est manquante.		

Entretien et contrôle des dispositifs de sécurité du produit

Pour contrôler la bande de frein

1. À l'aide d'une brosse, nettoyez le frein de chaîne et le tambour d'embrayage (copeaux, résine, saletés). La saleté et l'usure peuvent nuire au bon fonctionnement du frein.

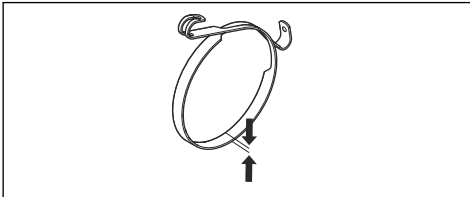

2. Contrôlez la bande de frein. La bande de frein doit mesurer 0,6 mm/0,024 po d'épaisseur minimum à son point le plus usé.

Pour vérifier la protection anti-rebond et l'activation du frein de la chaîne

1. Vérifiez que la protection anti-rebond est intacte et ne laisse apparaître aucun défaut apparent, comme des fissures.
2. Assurez-vous que la protection de la poignée avant se déplace librement et qu'elle est bien fixée au carter d'embrayage.

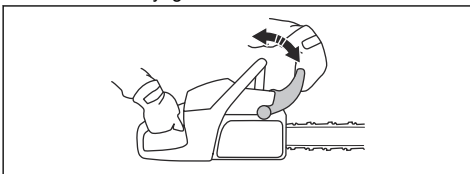

3. Tenez le produit avec les 2 mains au-dessus de la souche ou d'une autre surface stable.



AVERTISSEMENT: Le moteur doit être éteint.

4. Lâchez la poignée avant et laissez le nez du guide-chaîne tomber sur la souche.

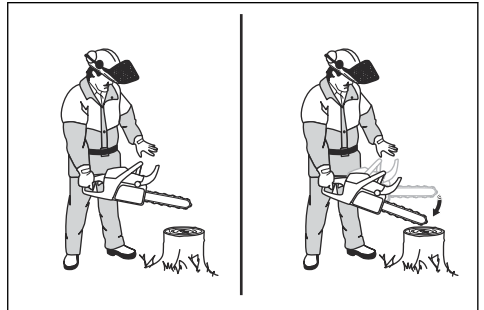

5. Assurez-vous que le frein de chaîne s'engage lorsque le guide-chaîne heurte la souche.

Pour contrôler le frein de chaîne

1. Faites démarrer le produit. Reportez-vous à la section *Pour démarrer le produit à la page 373* pour connaître les instructions.



AVERTISSEMENT: Vérifiez que la chaîne ne touche pas le sol ni tout autre objet.

2. Tenez fermement le produit.

- Faites tourner le produit à plein régime et inclinez le poignet gauche contre la protection de la poignée avant pour serrer le frein de chaîne. La chaîne doit s'arrêter immédiatement.

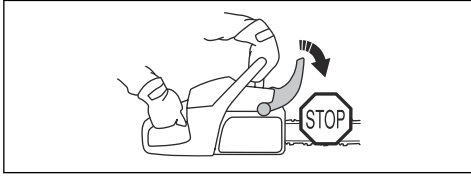

AVERTISSEMENT: Ne lâchez pas la poignée avant.

Pour contrôler la gâchette d'accélération et son blocage

- Assurez-vous que la gâchette d'accélération et son blocage se déplacent librement et que le ressort de rappel fonctionne correctement.

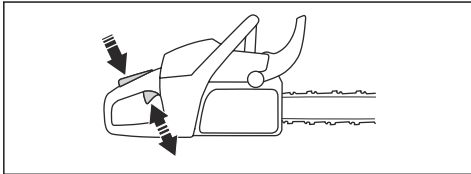

- Appuyez sur le blocage de la gâchette d'accélération et assurez-vous qu'il retourne à sa position initiale lorsque vous le relâchez.

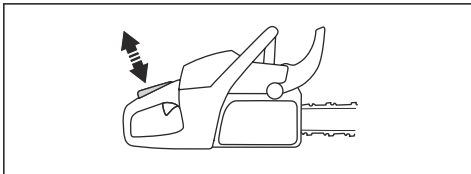

- Vérifiez que la gâchette d'accélération est bloquée en position de ralenti lorsqu'elle est déverrouillée.

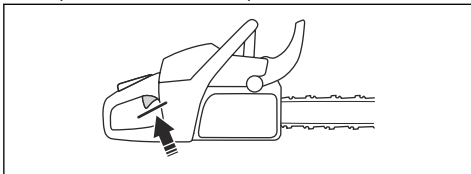

- Démarrez le produit et faites-le fonctionner à plein régime.
- Lâchez la gâchette d'accélération et vérifiez que la chaîne s'arrête et reste immobile.



AVERTISSEMENT: si la chaîne tourne lorsque la gâchette d'accélération est en position de ralenti, contactez votre atelier d'entretien.

Pour contrôler l'attrape-chaîne

- Assurez-vous que l'attrape-chaîne n'est pas endommagé.
- Assurez-vous que l'attrape-chaîne est stable et bien fixé au corps du produit.

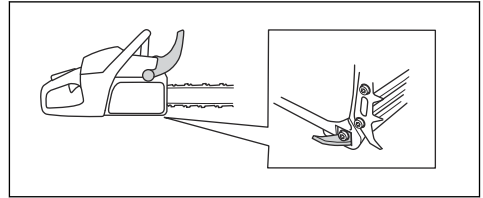

Pour contrôler la protection de la main droite

- Vérifiez que la protection de la main droite est intacte et ne laisse apparaître aucun défaut, comme des fissures.

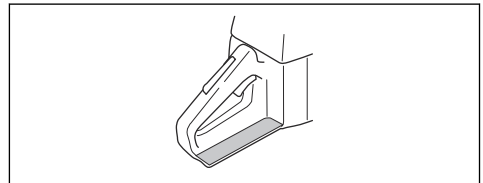

Pour contrôler le système anti-vibrations

- Assurez-vous que les dispositifs anti-vibrations ne sont pas fissurés ni déformés.
- Assurez-vous que les dispositifs anti-vibrations sont fixés correctement sur le moteur et les poignées.

Reportez-vous à la section *Aperçu du produit à la page 358* pour connaître l'emplacement du système anti-vibrations sur votre produit.

Pour contrôler l'interrupteur marche/arrêt

- Démarrez le moteur.
- Appuyez sur l'interrupteur marche/arrêt pour le mettre en position d'arrêt. Le moteur doit s'arrêter.

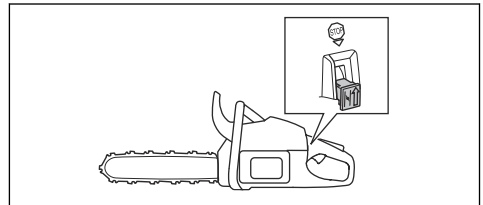

Pour contrôler le silencieux



AVERTISSEMENT: N'utilisez pas un produit dont le silencieux est défectueux ou en mauvais état.



AVERTISSEMENT: N'utilisez pas le produit si l'écran pare-étincelles sur le silencieux est manquant ou défectueux.

1. Vérifiez si le silencieux présente des dommages et des défauts.
2. Assurez-vous que le silencieux est correctement fixé à l'appareil.

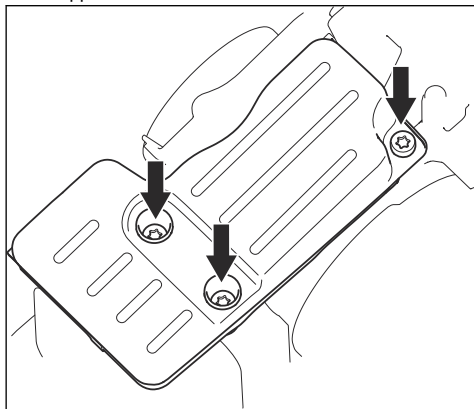

3. Si votre appareil est équipé d'un écran pare-étincelles spécial, nettoyez-le une fois par semaine.

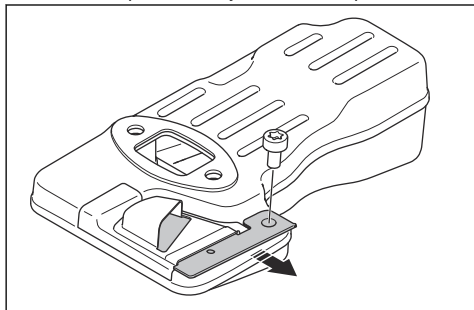

4. Si l'écran pare-étincelles est endommagé, remplacez-le.



REMARQUE: Si l'écran pare-étincelles est obstrué, le produit peut surchauffer, entraînant des détériorations au niveau du cylindre et du piston.

AutoTune™

Votre produit est doté de la fonction AutoTune™ qui règle le carburateur automatiquement, ce qui assure le meilleur réglage possible. AutoTune™ permet au moteur de s'adapter aux conditions climatiques, à l'altitude, à l'essence et au type d'huile deux temps.



REMARQUE: Si AutoTune™ ne fonctionne pas correctement, signalez-le à votre atelier d'entretien. Le produit se règle correctement après quelques ravitaillements en carburant.

Pour remplacer un câble de démarreur rompu ou usé

1. Desserrez les vis du corps du lanceur.
2. Déposez le corps du lanceur.

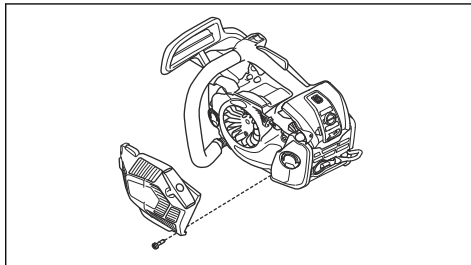

3. Dévidez le câble du démarreur sur environ 30 cm/12 po et placez-le dans l'encoche de la poulie.

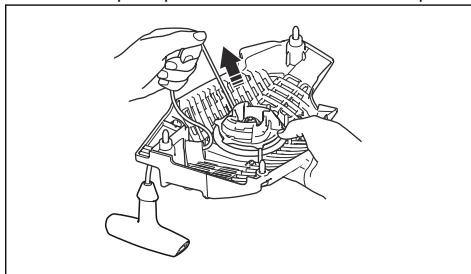

4. Laissez tourner lentement la poulie vers l'arrière pour libérer le ressort de rappel.

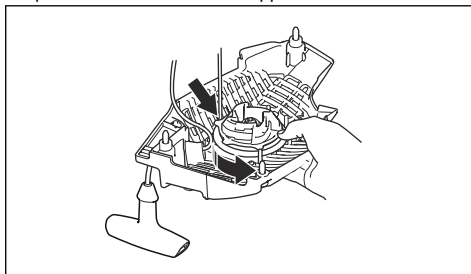

5. Retirez la vis et la rondelle (A), puis la poulie (B).

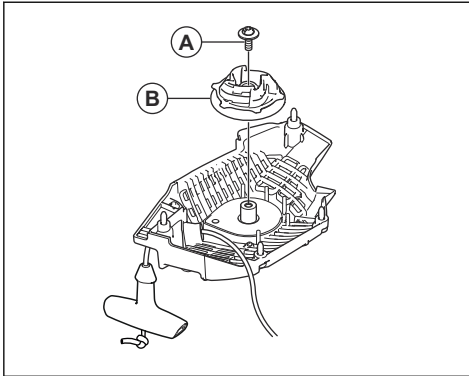

6. Saisissez la poignée du câble du démarreur.
7. Tirez sur le câble du démarreur jusqu'à voir 1 cm de guide de ressort. En même temps, appuyez sur le cache de la poignée du lanceur, puis retirez-le de la poignée du câble du démarreur.

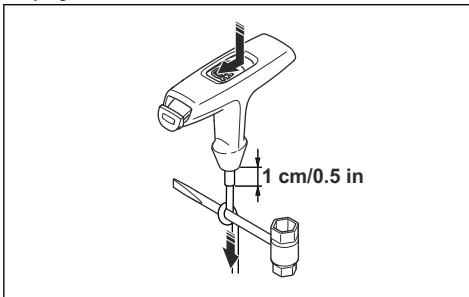

Remarque: Si le câble du démarreur est rompu dans la poignée du câble du démarreur, poussez le cache de la poignée du lanceur vers le bas. Utilisez la clé mixte pour déposer le cache de la poignée du lanceur.

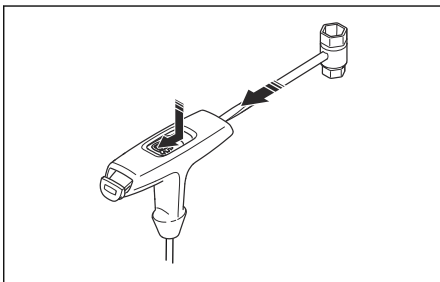

8. Attachez un nouveau câble de démarreur à la poulie. Enroulez le câble du démarreur autour de la poulie d'environ 3 tours.
9. Raccordez la poulie au ressort de rappel. L'extrémité du ressort de rappel doit s'engager dans la poulie.

10. Installez la vis au centre de la poulie.
11. Faites passer le câble du démarreur par le trou à travers le corps du lanceur, la poignée du câble du démarreur et le guide du ressort.
12. Faites un nœud à 1 cm/0,5 po (A) de l'extrémité du câble du démarreur.
13. Placez l'extrémité du câble ou le câble du démarreur parallèlement au nœud.
14. Appuyez sur le nœud pour le mettre en place dans le guide du ressort (B).

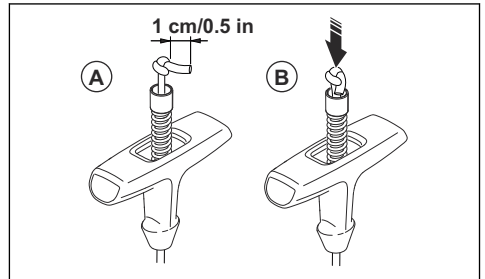

15. Tirez sur le câble du démarreur jusqu'à voir 1 cm de guide de ressort. En même temps, montez le cache de la poignée du lanceur.

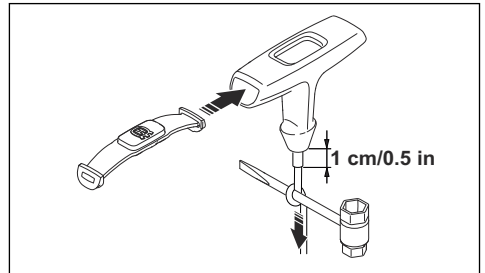

Pour serrer le ressort de rappel

1. Placez le câble du démarreur dans l'encoche de la poulie.
2. Faites tourner la poulie du démarreur d'environ 2 tours dans le sens des aiguilles d'une montre.
3. Placez votre pouce sur la poulie.
4. Tirez la poignée du câble du démarreur et sortez complètement le câble du démarreur.
5. Déplacez votre pouce et libérez le câble du démarreur.

- Assurez-vous que vous pouvez tourner la poulie de $\frac{1}{2}$ tour une fois que le câble du démarreur est complètement déployé.

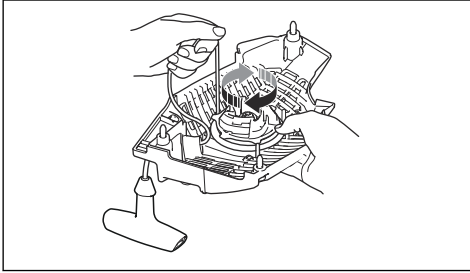

Pour assembler le boîtier du démarreur sur le produit

- Dévissez le câble du démarreur, puis placez le démarreur contre le carter moteur.
- Lâchez le câble du démarreur lentement pour permettre aux cliquets de s'enclencher dans la poulie.
- Serrez les vis de maintien du lanceur.

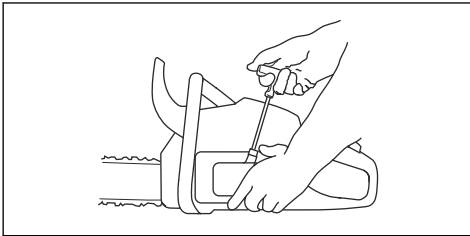

Nettoyage du filtre à air

Nettoyez la saleté et la poussière du filtre à air régulièrement. Cela permet d'éviter un dysfonctionnement du carburateur, des problèmes de démarrage, une perte de puissance du moteur, l'usure des pièces du moteur et l'augmentation de la consommation de carburant.

- Retirez le couvercle du filtre à air et le filtre à air.
- Brossez ou secouez le filtre à air pour le nettoyer. Utilisez un détergent et de l'eau pour le nettoyer complètement.

Remarque: Un filtre à air ayant servi longtemps ne peut pas être complètement nettoyé. Remplacez le filtre à air régulièrement et remplacez toujours un filtre à air défectueux.

- Fixez le filtre à air et veillez à assurer une bonne étanchéité entre le filtre à air et son support.

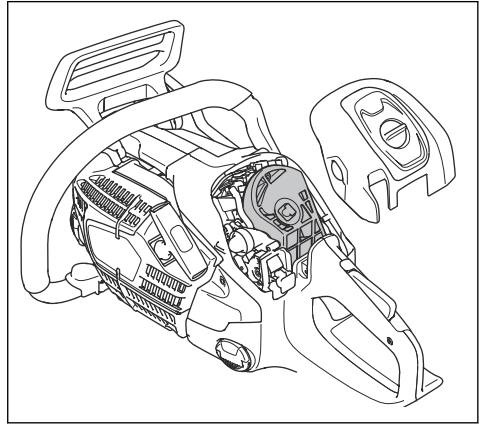

Remarque: en raison des différentes conditions de travail, météorologiques ou saisonnières, votre produit peut être utilisé avec différents types de filtre à air. Pour davantage d'informations, contactez votre atelier d'entretien.

Pour contrôler la bougie d'allumage



REMARQUE: Utilisez la bougie recommandée. Reportez-vous à la section *Caractéristiques techniques* à la page 394. Une bougie inappropriée peut endommager le produit.

- Si le produit n'est pas facile à démarrer ou à utiliser ou s'il ne fonctionne pas correctement au régime de ralenti, vérifiez que la bougie ne contient pas de matériaux indésirables. Afin de réduire le risque de matériaux indésirables présents sur les électrodes de la bougie, procédez comme suit :
 - assurez-vous que le mélange de carburant est correct ;
 - assurez-vous que le filtre à air est propre.
- Nettoyez la bougie si elle est sale.
- Vérifiez que l'écartement des électrodes est de 0.65 mm/0.026 po.

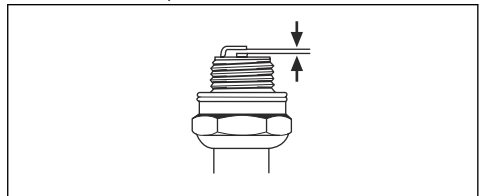

- Remplacez la bougie une fois par mois ou plus fréquemment, si nécessaire.

Pour affûter la chaîne de sciage

Informations relatives au guide-chaîne et à la chaîne



AVERTISSEMENT: Portez des gants de protection lorsque vous utilisez ou procédez à la maintenance de la chaîne. Une chaîne immobile peut également provoquer des blessures.

Remplacez un guide-chaîne ou une chaîne usé(e) ou endommagé(e) par la combinaison guide-chaîne/chaîne recommandée par Husqvarna. Cela est nécessaire pour maintenir les fonctions de sécurité du produit. Reportez-vous à la section *Accessoires à la page 395* pour une liste des combinaisons guide-chaîne et chaîne de rechange recommandées.

- Longueur de guide, po/cm. En général, vous trouverez la longueur de guide sur l'extrémité arrière du guide-chaîne.

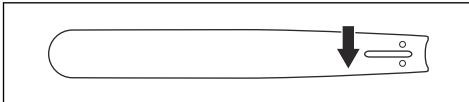

- Nombre de dents par pignon (T).

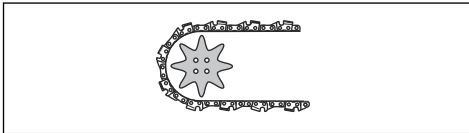

- Pas de chaîne, pouces. La distance entre les maillons entraîneurs de la chaîne doit correspondre à la distance entre les dents sur le pignon de nez du guide-chaîne et le pignon d'entraînement.

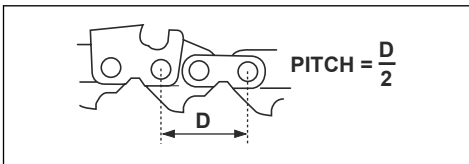

- Nombre de maillons entraîneurs (pce). Le nombre de maillons entraîneurs est déterminé par le type de guide-chaîne.

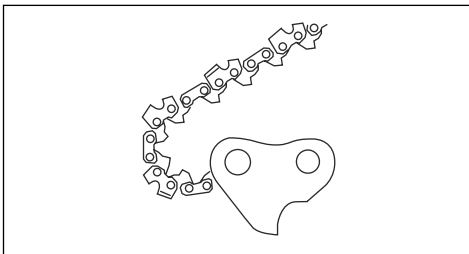

- Largeur de la rainure du guide-chaîne, pouces/mm. La largeur de rainure du guide-chaîne doit être identique à la largeur des maillons entraîneurs de la chaîne.

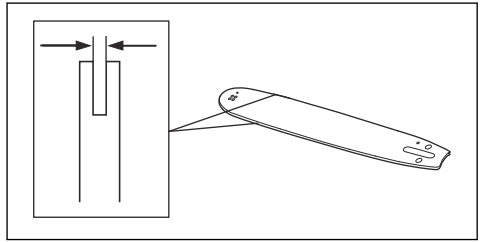

- Trou de graissage de chaîne et trou du tendeur de chaîne. Le guide-chaîne doit être aligné avec ce produit.

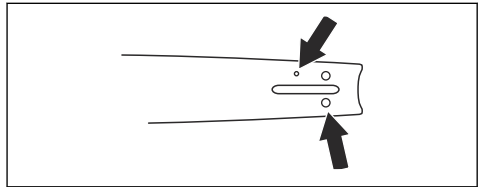

- Jauge du maillon entraîneur, mm/po.

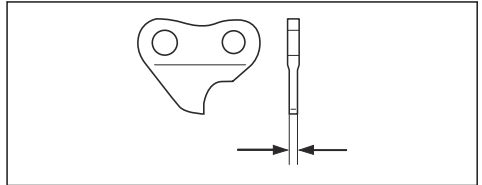

Informations générales relatives à l'affûtage des dispositifs de coupe

N'utilisez jamais une chaîne dont les dents sont émoussées. Si la chaîne est émoussée, vous devez appliquer plus de pression pour pousser le guide-chaîne dans le bois. Si la chaîne est très émoussée, vous ne produirez pas de copeaux de bois, mais de la sciure.

Une chaîne affûtée avance dans le bois et crée des copeaux de bois long et épais.

La dent de coupe (A) et la jauge de profondeur (B) constituent l'élément coupant de la chaîne et sont appelées « dispositif de coupe ». La différence de hauteur entre ces deux éléments correspond à

la profondeur de coupe (réglage de la jauge de profondeur).

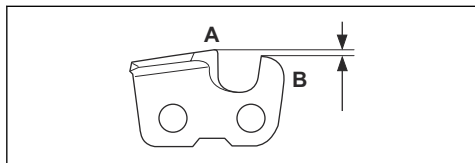

Lorsque vous affûtez un dispositif de coupe, pensez aux éléments suivants :

- L'angle d'affûtage.

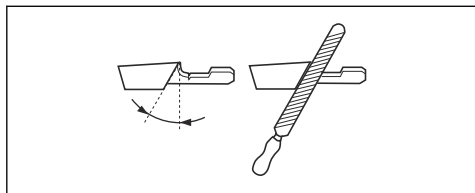

- L'angle d'impact.

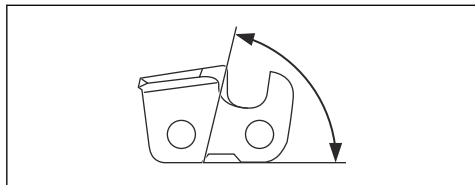

- La position de la lime.

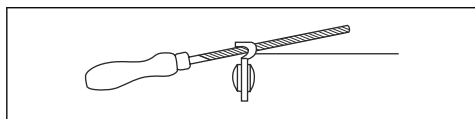

- Le diamètre de la lime ronde.

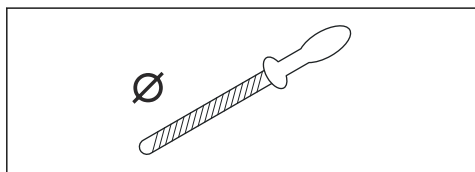

Il est difficile d'affûter correctement une chaîne sans équipement adapté. Utilisez la jauge de profondeur Husqvarna. Elle vous aidera à préserver des performances de coupe maximales et un risque de rebond minimal.



AVERTISSEMENT: la force du rebond augmente beaucoup si vous ne respectez pas les instructions d'affûtage.

Remarque: reportez-vous à la section *Pour affûter les dispositifs de coupe* à la page 388 pour plus d'informations sur l'affûtage de la chaîne.

Pour affûter les dispositifs de coupe

1. Utilisez une lime ronde et une jauge de profondeur pour affûter les dents de coupe.

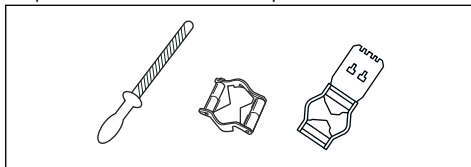

Remarque: reportez-vous à la section *Équipement et angles d'affûtage* à la page 396 pour plus d'informations sur la jauge de profondeur recommandée par Husqvarna pour votre chaîne.

2. Appliquez la jauge de profondeur correctement sur la dent. Reportez-vous aux instructions fournies avec la jauge de profondeur.
3. Déplacez la jauge de la face interne de la dent de coupe à la face externe. Réduisez la pression lorsque vous utilisez la méthode tirée.

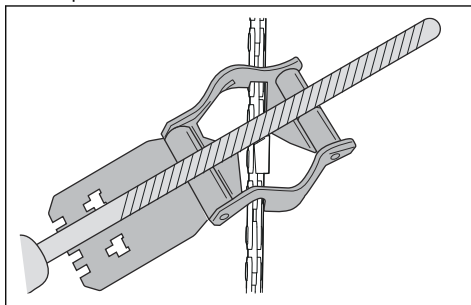

4. Retirez le matériau d'un côté de toutes les dents de coupe.
5. Retournez le produit et retirez le matériau du côté opposé.
6. Assurez-vous que toutes les dents de coupe sont de la même longueur.

Informations générales sur le réglage de la jauge de profondeur

Le réglage de la jauge de profondeur (C) diminue lors de l'affûtage de la dent de coupe (A). Afin de préserver des performances de coupe optimales, vous devez retirer le matériau d'affûtage de la jauge de profondeur (B) pour sélectionner le réglage de la jauge de profondeur recommandé. Voir *Équipement et angles d'affûtage* à la page 396 pour des instructions sur la

méthode de réglage correct de la jauge de profondeur pour votre chaîne.

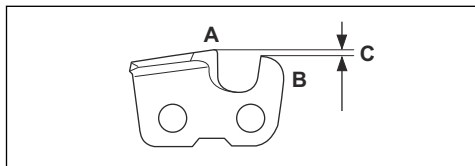

AVERTISSEMENT: Le risque de rebond augmente si le réglage de la jauge de profondeur est trop important !

Pour régler la jauge de profondeur

Avant d'ajuster le réglage de la jauge de profondeur ou d'affûter les dispositifs de coupe, reportez-vous à la section *Pour affûter les dispositifs de coupe à la page 388* pour obtenir des instructions. Nous recommandons de régler la jauge de profondeur tous les trois affûtages des dents de coupe.

Nous vous recommandons d'utiliser notre gabarit d'affûtage pour obtenir l'épaisseur souhaitée et le bon angle pour la jauge de profondeur.

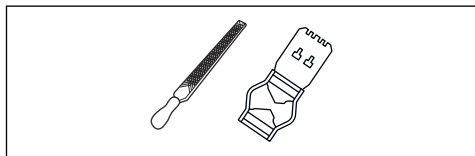

1. Pour le réglage de la jauge de profondeur, utilisez une lime plate et un gabarit d'affûtage. Utilisez uniquement le gabarit d'affûtage Husqvarna pour obtenir l'épaisseur souhaitée et le bon angle pour la jauge de profondeur.
2. Placez le gabarit d'affûtage sur la chaîne.

Remarque: Consultez l'emballage du gabarit d'affûtage pour plus d'informations sur son utilisation.

3. Utilisez une lime plate pour retirer la partie de la jauge de profondeur qui dépasse du gabarit d'affûtage.

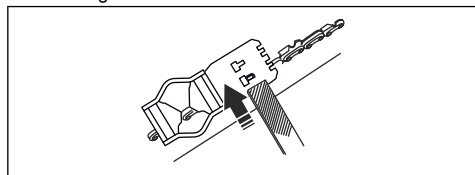

Pour régler la tension de la chaîne



AVERTISSEMENT: une chaîne dont la tension est inappropriée peut se désolidariser du guide-chaîne et provoquer des blessures graves, voire mortelles.

Une chaîne s'allonge lorsque vous l'utilisez. Réglez la chaîne régulièrement.

1. Desserrez les écrous du guide-chaîne fixant le carter d'embrayage/frein de chaîne. Utilisez une clé.

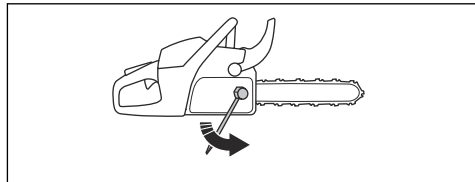

Remarque: certains modèles ne possèdent qu'un seul écrou de guide-chaîne.

2. Resserrez les écrous du guide-chaîne à fond manuellement.
3. Soulevez l'avant du guide-chaîne et tournez la vis de réglage de la tension de chaîne. Utilisez une clé.
4. Serrez la chaîne jusqu'à ce qu'elle soit bien plaquée contre le guide-chaîne, mais qu'elle puisse quand même se déplacer facilement.

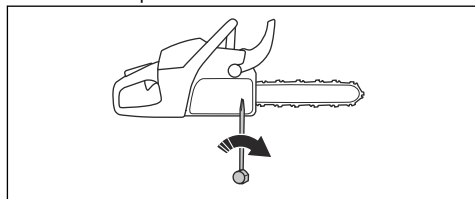

5. Serrez les écrous du guide-chaîne à l'aide de la clé et soulevez en même temps l'extrémité avant du guide-chaîne.
6. Assurez-vous que la chaîne peut tourner manuellement sans problème et ne pend pas du guide-chaîne.

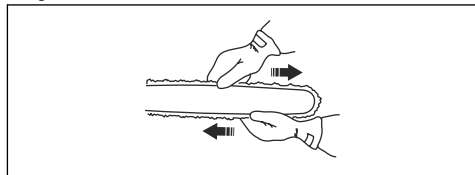

Remarque: Reportez-vous à la section *Aperçu du produit à la page 358* pour connaître l'emplacement de la vis de serrage de la chaîne sur votre produit.

Pour contrôler la lubrification de la chaîne de sciage

1. Démarrez le produit et faites-le tourner aux $\frac{3}{4}$ de sa vitesse. Maintenez le guide-chaîne à environ 20 cm/8 po au-dessus d'une surface de couleur claire.
2. Si la lubrification de la chaîne est correcte, vous verrez une ligne d'huile claire sur la surface au bout de 1 minute.

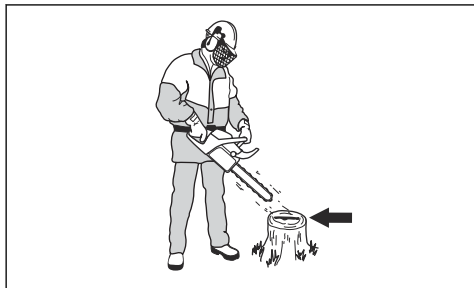

3. Si la lubrification de la chaîne ne fait pas correctement son effet, contrôlez le guide-chaîne. Reportez-vous à la section *Pour contrôler le guide-chaîne à la page 391* pour connaître les instructions. Adressez-vous à votre atelier d'entretien si les mesures d'entretien ne suffisent pas.

Pour contrôler le pignon étoile

Le tambour d'embrayage est soudé à un pignon étoile.

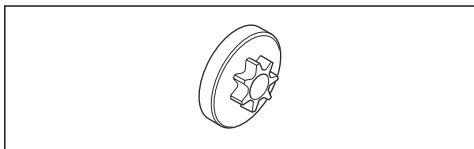

- Effectuez régulièrement un contrôle visuel du degré d'usure du pignon étoile. Remplacez le tambour d'embrayage et le pignon étoile en cas d'usure trop importante.

Pour lubrifier le roulement à aiguilles

1. Tirez la protection anti-rebond vers l'arrière pour desserrer le frein de chaîne.
2. Desserrez les écrous du guide-chaîne et retirez le carter d'embrayage.

Remarque: Certains modèles ne possèdent qu'un seul écrou de guide-chaîne.

3. Placez le produit sur une surface stable, le tambour d'embrayage vers le haut.

4. Lubrifiez le roulement à aiguilles à l'aide d'un pistolet à graisse. Utilisez de l'huile moteur ou une graisse pour roulement de haute qualité.

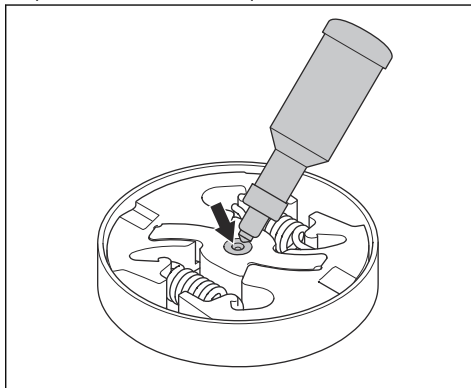

Pour inspecter l'équipement de coupe

1. Assurez-vous que les rivets et les maillons ne sont pas fissurés et qu'aucun des rivets n'est desserré. Remplacez-les si nécessaire.

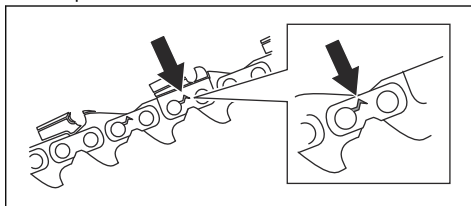

2. Vérifiez que la chaîne peut être courbée facilement. Remplacez la chaîne si elle est rigide.
3. Comparez la chaîne à une chaîne neuve pour déterminer si les rivets et les maillons sont usés.
4. Remplacez la chaîne lorsque la partie la plus longue de la dent de coupe est inférieure à 4 mm/0,16 po. Remplacez également la chaîne en cas de fissures sur les dispositifs de coupe.

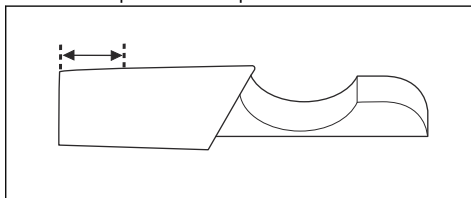

Pour contrôler le guide-chaîne

1. Assurez-vous que la conduite d'huile n'est pas obstruée. Nettoyez-la si nécessaire.

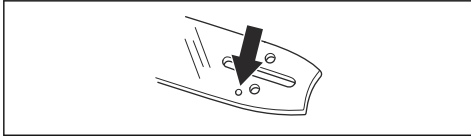

2. Contrôlez l'absence de bavures sur les bords du guide-chaîne. Retirez les bavures avec une lime.

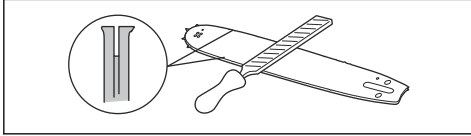

3. Nettoyez la rainure du guide-chaîne.

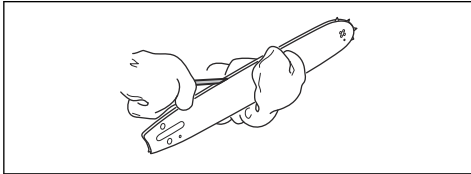

4. Examinez l'usure de la rainure du guide-chaîne. Remplacez le guide-chaîne si nécessaire.

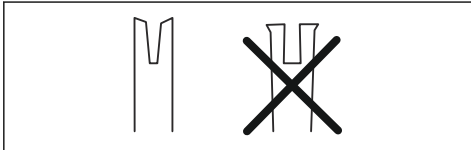

5. Vérifiez si le nez du guide-chaîne est rugueux ou très usé.

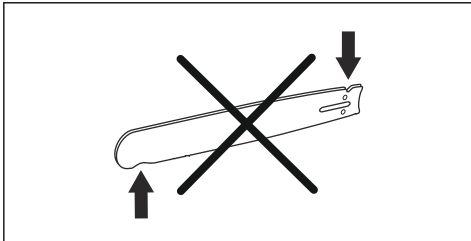

6. Vérifiez que le pignon du nez du guide-chaîne tourne librement et que l'orifice de lubrification situé à cet endroit n'est pas obstrué. Nettoyez-le et lubrifiez-le si nécessaire.



7. Retournez le guide-chaîne tous les jours pour prolonger sa durée de vie.

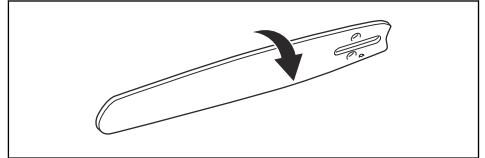

Pour effectuer l'entretien du réservoir de carburant et du réservoir d'huile de chaîne

- Vidangez et nettoyez le réservoir de carburant et le réservoir d'huile de chaîne régulièrement.
- Remplacez le filtre à carburant une fois par an ou plus fréquemment, si nécessaire.



REMARQUE: Des impuretés dans les réservoirs sont causes de mauvais fonctionnement.

Pour régler le débit d'huile de chaîne



AVERTISSEMENT: arrêtez le moteur avant d'effectuer tout réglage de la pompe à huile.

1. Tournez la vis de réglage de la pompe à huile. Utilisez un tournevis ou une clé mixte.
 - a) Tournez la vis de réglage dans le sens des aiguilles d'une montre pour réduire le débit d'huile de chaîne.

- b) Tournez la vis de réglage dans le sens contraire des aiguilles d'une montre pour augmenter le débit d'huile de chaîne.

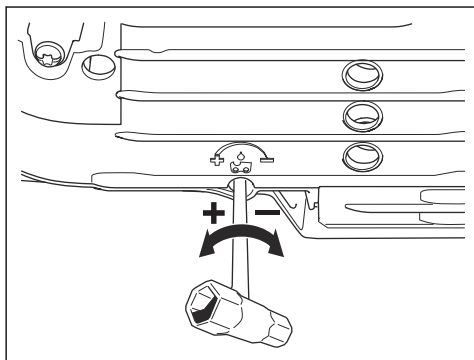

Système de nettoyage d'air

AirInjection™ est un système de nettoyage de l'air centrifuge qui enlève la poussière et la saleté avant que les particules ne se coincent dans le filtre à air. AirInjection™ allonge la durée de vie du filtre à air et du moteur.

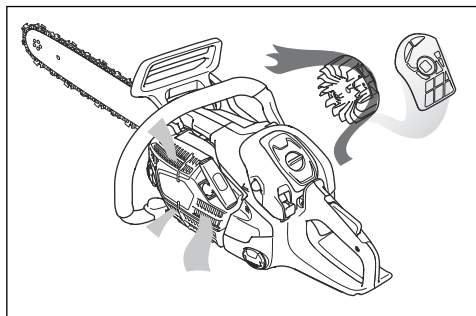

Pour nettoyer le circuit de refroidissement

Le circuit de refroidissement maintient une température basse dans le moteur. Le système de refroidissement comprend la prise d'air du lanceur (A), les cliquets du volant (B), les ailettes de refroidissement du cylindre (C), la conduite de refroidissement (D) et le capot de cylindre (E).

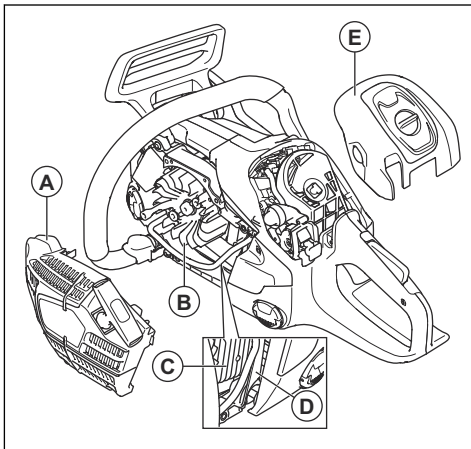

1. Nettoyez le système de refroidissement avec une brosse une fois par semaine ou plus fréquemment si nécessaire.
2. Assurez-vous que le système de refroidissement n'est pas encrassé ou colmaté.



REMARQUE: Un circuit de refroidissement sale ou colmaté peut provoquer la surchauffe du produit, ce qui peut endommager ce dernier.

Dépannage

Le moteur ne démarre pas

Pièce du produit à examiner	Cause possible	Action
Cliquets du lanceur	Les cliquets du démarreur sont bloqués.	Réglez ou remplacez les cliquets du démarreur.
		Nettoyez le pourtour des cliquets.
		Contactez un atelier de service après-vente agréé.

Pièce du produit à examiner	Cause possible	Action
Réservoir de carburant	Mauvais type de carburant.	Vidangez le réservoir de carburant et remplissez-le avec le carburant qui convient.
	Le réservoir de carburant est rempli d'huile de chaîne.	Si vous avez essayé de démarrer le produit, contactez votre atelier d'entretien. Si vous n'avez pas essayé de démarrer le produit, vidangez le réservoir de carburant.
Allumage, pas d'étincelle	La bougie d'allumage est sale ou humide.	Assurez-vous que la bougie est sèche et propre.
	L'écartement des électrodes est incorrect.	Nettoyez la bougie. Assurez-vous que l'écartement des électrodes et de la bougie est correct, et que le type de bougie correspond au type recommandé ou équivalent.
		Reportez-vous à la section <i>Caractéristiques techniques</i> à la page 394 pour connaître l'écartement correct des électrodes.
Bougie et cylindre	La bougie d'allumage est desserrée.	Serrez la bougie d'allumage.
	Le moteur est noyé en raison de démarrages répétés avec le levier de démarrage en position de démarrage après la mise du contact.	Retirez et nettoyez la bougie. Placez le produit sur le côté en positionnant le trou de bougie loin de vous. Tirez la poignée du câble du démarreur entre 6 et 8 fois. Montez la bougie et démarrez le produit. Reportez-vous à la section <i>Pour démarrer le produit</i> à la page 373.

Le moteur démarre, puis s'arrête à nouveau

Pièce du produit à examiner	Cause possible	Action
Réservoir de carburant	Mauvais type de carburant.	Vidangez le réservoir de carburant et remplissez-le avec le carburant qui convient.
Carburateur	Le régime de ralenti n'est pas correct.	Contactez votre atelier d'entretien.
Filtre à air	Filtre à air bouché.	Nettoyez ou remplacez le filtre à air.
Filtre à carburant	Filtre à carburant bouché.	Remplacez le filtre à carburant.

Transport et stockage

Transport et stockage

- Pour le stocker et transporter le produit et le carburant, assurez-vous qu'il n'y a pas de fuite ou

de vapeurs. Les étincelles ou les flammes nues produites par exemple par des appareils électriques ou chaudières peuvent provoquer un incendie.

- Utilisez uniquement des récipients homologués pour le transport et le stockage de carburant.
 - Videz les réservoirs de carburant et d'huile de chaîne avant tout transport ou avant le remisage pour une période prolongée. Mettez le carburant et l'huile de chaîne au rebut dans une déchetterie appropriée.
 - Utilisez la protection de transport du produit pour éviter les blessures et les dégâts causés au produit. Une chaîne immobile peut également provoquer des blessures graves.
 - Retirez le capuchon de la bougie et serrez le frein de chaîne.
 - Fixez le produit pour le transporter.
2. Démontez et nettoyez la chaîne ainsi que la rainure du guide-chaîne.



REMARQUE: si la chaîne et le guide-chaîne ne sont pas nettoyés, ils risquent de devenir rigides ou de s'obstruer.

3. Fixez la protection de transport.
4. Nettoyez le produit. Reportez-vous à la section *Calendrier d'entretien à la page 381* pour connaître les instructions.
5. Effectuez un entretien complet du produit.

Pour préparer votre produit pour un entreposage à long terme

1. Arrêtez le produit et laissez-le refroidir avant de le démonter.

Caractéristiques techniques

Caractéristiques techniques

	540XP Mark III
Moteur	
Cylindrée, cm ³	39,1
Alésage du cylindre, Ø mm	40
Longueur de course, mm	31,1
Régime de ralenti, tr/min	3 000
Puissance moteur maximale selon ISO 7293, kW/ch à tr/min	1,9/2,6 à 10500
Système d'allumage ³⁷	
Bougie	NGK CMR7H
Écartement des électrodes, mm	0,65
Système de lubrification et de carburant	
Capacité du réservoir de carburant, litres/cm ³	0,37/370
Capacité du réservoir d'huile, litre/cm ³	0,23/230
Type de pompe à huile	Réglable
Poids	
Poids, kg	4,1

³⁷ Utilisez toujours le type de bougie recommandé ! Une bougie incorrecte peut endommager le piston/le cylindre.

540XP Mark III	
Émissions sonores ³⁸	
Niveau de puissance acoustique mesuré dB (A)	111
Niveau de puissance sonore, garanti L _{WA} dB(A)	112
Niveaux sonores ³⁹	
Niveau de pression sonore équivalent à l'oreille de l'opérateur, dB(A)	103
Niveaux de vibration équivalents, a_{hveq} ⁴⁰	
Poignée avant, m/s ²	3,7
Poignée arrière, m/s ²	5,1
Chaîne/guide-chaîne	
Type de pignon d'entraînement/nombre de dents	3/8" Spur/6, 0,325" Spur7
Vitesse de la chaîne à 133 % du régime du moteur maximum, m/s.	26,6/26,9

Accessoires

Équipement de coupe recommandé

La sécurité des modèles de tronçonneuses Husqvarna 540XP Mark III a été évaluée conformément à EN ISO 11681-1:2011 (machines pour les travaux forestiers - exigences en matière de sécurité et tests pour les tronçonneuses portatives) ; ces modèles répondent aux exigences en matière de sécurité lorsqu'ils sont équipés des combinaisons de guide-chaîne et de chaînes décrites ci-dessous.

Chaîne à faible rebond

Une chaîne de tronçonneuse conçue pour un faible rebond, conforme à l'exigence de faible rebond requis par la norme ANSI B175.1-2012.

Rebond et rayon du nez du guide-chaîne

Pour les guides avec nez de pignon, le rayon du nez est déterminé par le nombre de dents, par ex. 10T. Pour les guides-chaînes solides, le rayon du nez est déterminé par la dimension du rayon du nez. Pour une longueur de guide-chaîne donnée, vous pouvez utiliser un guide-chaîne doté d'un rayon de nez inférieur à celui indiqué.

Remarque: La longueur de coupe effective mesure généralement 1 po de moins que la longueur de guide-chaîne nominale.

³⁸ Émissions sonores dans l'environnement mesurées comme puissance acoustique (LWA) selon la directive européenne CE 2000/14/CE.

³⁹ Le niveau de pression sonore équivalent, selon la norme ISO 22868, correspond à la somme d'énergie pondérée en fonction du temps pour divers niveaux de pression sonore à différents régimes. La dispersion statistique type pour le niveau de pression sonore équivalent se traduit par une déviation standard de 1 dB (A).

⁴⁰ Le niveau de vibrations équivalent, selon la norme ISO 22867, correspond à la somme d'énergie pondérée pour les niveaux de vibrations à différents régimes. Les données reportées pour le niveau de vibrations équivalent montrent une dispersion statistique type (déviation standard) de 1 m/s².

Équipement de coupe approuvé - 540XP Mark III						
Guide-chaîne				Chaîne		
Longueur, cm/po	Pas, po	Jauge, mm/po	Rayon max. du nez	Type	Longueur, maillons d'entraînement (n°)	Faible rebond
12/30	3/8	0,050/1,3	9T	Husqvarna S93G	45	Oui
14/35					52	
16/40					56	
12/30	0,325 minimum	0,043/1,1	8T	Husqvarna SP21G	51	Oui
14/35					59	
16/40					64	

Pixel

Pixel est une combinaison de chaîne et de guide-chaîne plus légère qui permet une utilisation plus efficace grâce à des coupes étroites. Les chaînes et guide-chaînes doivent également être de type Pixel pour bénéficier de ces avantages. L'équipement de coupe Pixel arbore ce symbole.

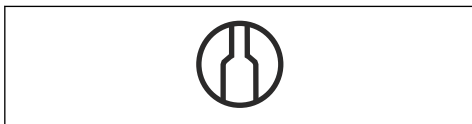

Équipement et angles d'affûtage

Utilisez une jauge de profondeur Husqvarna pour affûter la chaîne. Une jauge de profondeur Husqvarna vous permet de vous assurer que vous avez les bons angles d'affûtage. Les références sont indiquées dans le tableau ci-dessous.

Si vous ne savez pas comment identifier le type de chaîne de votre produit, consultez le site www.husqvarna.com pour obtenir plus d'informations.

S93G	4,0 mm/5/32 po	587 80 90-01	0,025 po/0,65 mm	30°	60°	21	0°	587 80 67-01
SP21G	4,0 mm/5/32 po	595 00 47-01	0,025 po/0,65 mm	30°	60°	21	0°	595 00 46-01

Déclaration de conformité

Déclaration de conformité EU

Nous, **Husqvarna AB**, SE-561 82 Huskvarna, Suède,
tél : +46-36-146500, déclarons sous notre entière
responsabilité que le produit :

Description	Tronçonneuse pour services forestiers
Marque	Husqvarna
Type/Modèle	540XP Mark III
Identification	Les numéros de série à partir de 2022 et ultérieurs

est entièrement conforme à la réglementation et aux
directives de l'UE suivantes :

Réglementation	Description
2006/42/EC	« relative aux machines »
2014/30/UE	« relative à la compatibilité électromagnétique »
2000/14/EC	« relative aux émissions sonores dans l'environnement »
2011/65/UE	« relative à la limitation de l'utilisation de certaines substances dangereuses au sein d'équipements électriques et électroniques »

et que les normes et/ou les spécifications techniques
suivantes sont appliquées : EN ISO 12100:2010,
EN ISO 14982:2009, EN ISO 11681-1:2011, EN-IEC
63000:2018..

Numéro de certificat : 0404/22/2570.

L'organisme notifié : 0404, RISE SMP Svensk
Maskinprovning AB, Box 7035, SE-750 07 Uppsala,
Sweden a procédé à des tests de type CE
conformément à l'article 12, paragraphe 3b, annexe IX
de la directive machines (2006/42/CE) pour le compte
de Husqvarna AB.

Pour toute information relative aux émissions sonores,
voir *Caractéristiques techniques à la page 394*.

Huskvarna, 2022-09-17

Stefan Holmberg, Directeur R&D, gestion de la
technologie, Husqvarna AB

Responsable de la documentation technique



Inhalt

Einleitung.....	398	Fehlerbehebung.....	434
Sicherheit.....	401	Transport und Lagerung.....	435
Montage.....	408	Technische Angaben.....	436
Husqvarna-Verbindungsgerät.....	409	Zubehör.....	437
Betrieb.....	410	Konformitätserklärung.....	439
Wartung.....	422		

Einleitung

Verwendungszweck

Diese Motorsäge wurde für forsttechnische Anwendungen wie Fällen, Entasten und Sägen entwickelt.

Hinweis: Der Betrieb des Geräts kann durch nationale Vorschriften eingeschränkt werden.

Produktbeschreibung

Husqvarna 540XP Mark III sind Motorsägenmodelle mit Verbrennungsmotor.

Wir arbeiten laufend daran, Ihre Sicherheit und die Effektivität während des Betriebs zu verbessern. Ihr Servicehändler steht Ihnen gern für weitere Informationen zur Verfügung.

Geräteübersicht

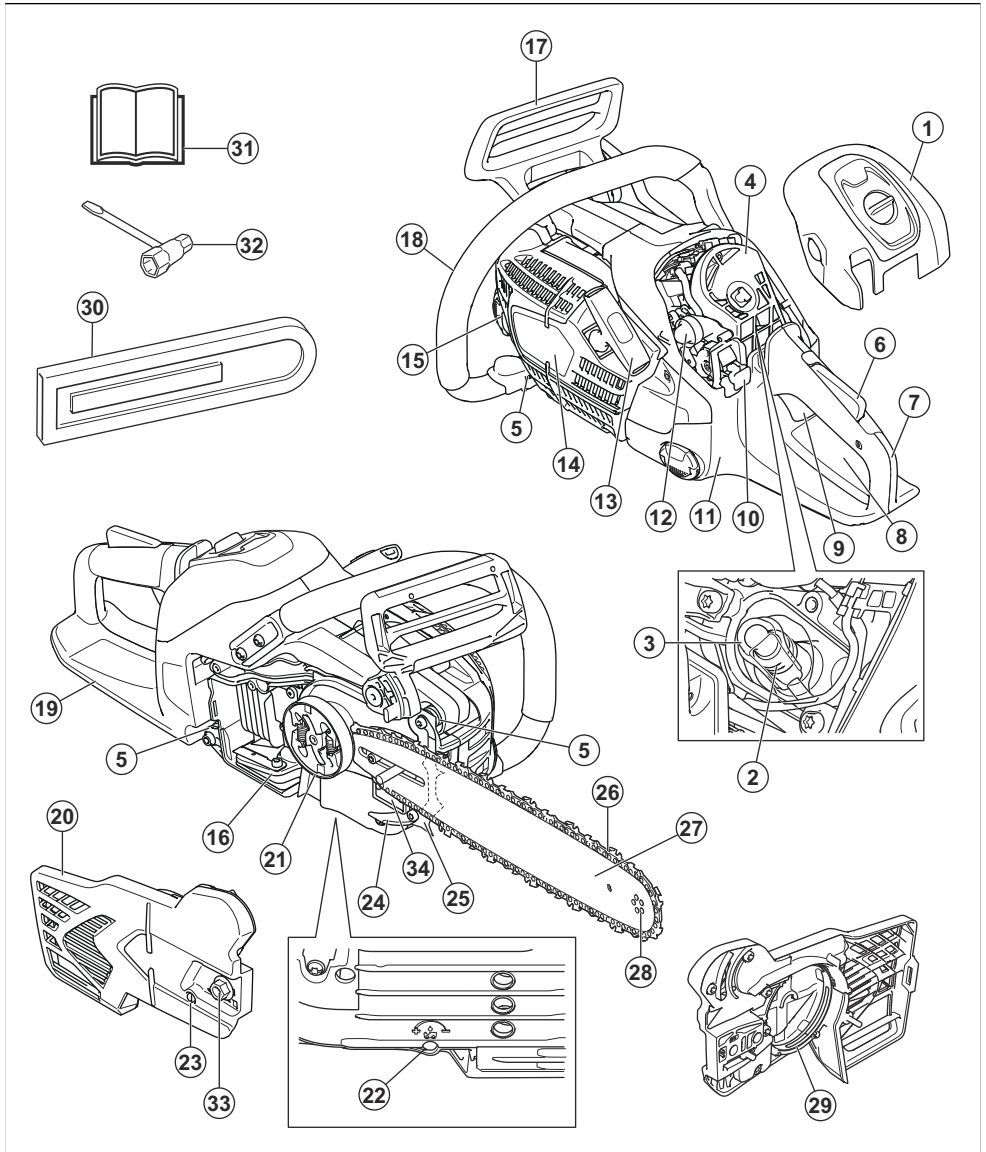

- | | |
|----------------------|---------------------------|
| 1. Luftfilterdeckel | 7. Hinterer Handgriff |
| 2. Zündkerze | 8. Warnschild |
| 3. Zündkappe | 9. Gashebel |
| 4. Luftfilter | 10. Start-/Stoppeschalter |
| 5. Vibrationselement | 11. Kraftstofftank |
| 6. Gashebelsperre | 12. Kraftstoffpumpenblase |

13. Startseilgriff
14. Startvorrichtungsgehäuse
15. Kettenöltank
16. Schalldämpfer und Funkenschutz
17. Kettenbremse mit Handschutz
18. Vorderer Handgriff
19. Rechtshandschutz
20. Kupplungsdeckel
21. Kupplungstrommel
22. Stellschraube Ölpumpe
23. Kettenspannschraube
24. Kettenfänger
25. Rindenstütze
26. Sägekette
27. Führungsschiene
28. Umlenkstern der Führungsschiene
29. Bremsband
30. Führungsschienenabdeckung
31. Bedienungsanleitung
32. Kombischlüssel
33. Mutter der Führungsschiene
34. Geräte- und Seriennummernschild



Arbeiten Sie nicht einhändig mit dem Gerät.



Warnung! Ein Rückschlag kann auftreten, wenn die Führungsschienenspitze einen Gegenstand berührt. Bei einem Rückschlag wird die Führungsschiene zurückgestoßen und blitzschnell nach oben und in Richtung des Bedieners geschleudert. Dies kann zu schweren Verletzungen führen.



Dieses Gerät entspricht den geltenden EG-Richtlinien.



Dieses Gerät entspricht den geltenden UK-Richtlinien.



Etikett mit Geräuschemissionen gemäß EG-Richtlinie 2000/14/EG, UK-Vorschriften und Richtlinien sowie der australischen „Protection of the Environment Operations (Noise Control) Regulation 2017“ (Umweltschutz-/Lärmschutzbestimmung) von New South Wales. Der garantierte Schallleistungspegel des Geräts ist unter *Technische Angaben auf Seite 436* und auf dem Etikett angegeben.

Symbole auf dem Gerät



Stopp.



Gehen Sie vorsichtig vor, und verwenden Sie das Gerät ordnungsgemäß. Dieses Gerät kann schwere oder tödliche Verletzungen des Bedieners oder anderer Personen verursachen.



Lesen Sie die Bedienungsanleitung sorgfältig durch, und machen Sie sich mit den Anweisungen vertraut, bevor Sie das Gerät benutzen.



Tragen Sie immer einen zugelassenen Schutzhelm, einen zugelassenen Gehörschutz und einen Augenschutz.



Arbeiten Sie bei der Verwendung des Geräts mit beiden Händen.



Sorgen Sie dafür, dass die Führungsschienenspitze mit keinem Gegenstand in Berührung kommt.



Kettenbremse, aktiviert (rechts).
Kettenbremse, deaktiviert (links).



Kraftstoffpumpenblase.



Einstellen der Ölpumpe.



Kraftstoff.



Kettenöl.

yyyywwxxxx

Auf dem Typenschild ist die Seriennummer angegeben. **yyyy** ist das Produktionsjahr, und **ww** steht für die Produktionswoche.

Hinweis: Sonstige Symbole/Aufkleber auf dem Gerät beziehen sich auf Zertifizierungsanforderungen, die in einigen Märkten gelten.

Emissionen nach Euro V



WARNUNG: Bei jeglichen Manipulationen des Motors erlischt die EU-Typgenehmigung für dieses Produkt.

Sicherheit

Sicherheitsdefinitionen

Warnungen, Vorsichtsmaßnahmen und Hinweise werden verwendet, um auf besonders wichtige Teile der Bedienungsanleitung hinzuweisen.



WARNUNG: Wird verwendet, wenn bei Nichtbeachtung der Anweisungen in diesem Handbuch die Gefahr von Verletzung oder Tod des Bedieners oder anderer Personen besteht.



ACHTUNG: Wird verwendet, wenn bei Nichtbeachtung der Anweisungen in diesem Handbuch die Gefahr von Schäden am Gerät, an anderen Materialien oder in der Umgebung besteht.

Hinweis: Für weitere Informationen, die in bestimmten Situationen nötig sind.

Allgemeine Sicherheitshinweise



WARNUNG: Lesen Sie die folgenden Warnhinweise, bevor Sie das Gerät verwenden.

- Eine unsachgemäß oder nachlässig eingesetzte Motorsäge kann zu einem gefährlichen Gerät werden und zu schweren oder gar lebensgefährlichen Verletzungen führen. Es ist deshalb von größter Wichtigkeit, dass diese Bedienungsanleitung aufmerksam durchgelesen und verstanden wird.
- Unter keinen Umständen darf die ursprüngliche Konstruktion des Geräts ohne Genehmigung des Herstellers geändert werden. Verwenden Sie keine Geräte, die von anderen modifiziert wurden, und verwenden Sie nur für dieses Gerät empfohlenes Originalzubehör. Unzulässige Änderungen und/oder unzulässiges Zubehör können zu schweren oder sogar tödlichen Verletzungen des Anwenders oder anderer Personen führen.
- Ein gebrauchter Schalldämpfer/Funkenfänger und die Montagefläche des Funkenfängers können potentiell krebserregende Ablagerungen von Verbrennungsteilchen enthalten. Vermeiden Sie beim Umgang mit dem Schalldämpfer und/oder dem Funkenfänger, dass Sie diesen Stoffen ausgesetzt

sind. Vor dem Umgang mit dem Schalldämpfer und/oder dem Funkenfänger siehe *Schalldämpfer auf Seite 407*.

- Das Einatmen der Motorabgase, des Kettenölnebels und von Sägespänen über längere Zeit kann eine Gefahr für die Gesundheit darstellen.
- Dieses Gerät erzeugt beim Betrieb ein elektromagnetisches Feld. Dieses Feld kann sich unter bestimmten Bedingungen auf die Funktionsweise aktiver oder passiver medizinischer Implantate auswirken. Um die Gefahr von Situationen, die zu schweren oder tödlichen Verletzungen führen können, auszuschließen, sollten Personen mit einem medizinischen Implantat vor der Nutzung dieses Geräts ihren Arzt und den Hersteller des Implantats konsultieren.
- Die Informationen in dieser Bedienungsanleitung ersetzen für keinen Fall professionelle Fähigkeiten und Erfahrungen. Wenn Sie in eine Situation geraten, in der Sie unsicher sind, sollten Sie einen Fachmann um Rat fragen. Wenden Sie sich an Ihren Servicehändler oder einen erfahrenen Benutzer von Motorsägen. Vermeiden Sie jede Arbeit, für die Sie nicht ausreichend qualifiziert sind!

Sicherheitshinweise für den Betrieb



WARNUNG: Lesen Sie die folgenden Warnhinweise, bevor Sie das Gerät verwenden.

- Vor der Benutzung des Geräts müssen Sie wissen, was ein Rückschlag ist, und wie er vermieden werden kann. Siehe *Informationen zu Rückschlägen auf Seite 413* für Anweisungen.
- Arbeiten Sie niemals mit einem defekten Gerät.
- Verwenden Sie niemals ein Gerät mit sichtbaren Schäden an Zündkappe und Zündkabel. Es besteht die Gefahr der Funkenbildung, was ein Feuer verursachen kann.
- Verwenden Sie das Gerät niemals, wenn Sie müde sind, Alkohol getrunken oder Medikamente eingenommen haben, die Ihre Sehkraft, Urteilsvermögen oder Körperkontrolle beeinträchtigen können.
- Vermeiden Sie es, das Gerät bei schlechtem Wetter zu benutzen. Z. B. bei dichtem Nebel, starkem Regen oder Wind, großer Kälte usw. Bei schlechtem Wetter ist das Arbeiten nicht nur ermüdend, es können außerdem gefährliche Arbeitsbedingungen

entstehen, z. B. glatter Boden, unberechenbare Fällrichtung des Baumes usw.

- Starten Sie das Gerät nur dann, wenn Führungsschiene, Kette und sämtliche Abdeckungen montiert sind. Siehe *Montage auf Seite 408* für Anweisungen. Ohne am Gerät montierte Führungsschiene und Sägekette kann sich die Kupplung lösen und schwere Schäden verursachen.

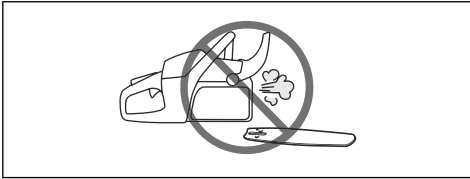

- Lassen Sie den Motor niemals in Innenräumen laufen. Seien Sie sich der Gefahr bewusst, die das Einatmen von Motorabgasen birgt!
- Die Motorabgase sind heiß und können Funken enthalten, die einen Brand verursachen können. Starten Sie das Gerät nie in der Nähe von brennbaren Materialien!
- Achten Sie bei der Arbeit auf die Umgebung, und stellen Sie sicher, dass weder Menschen noch Tiere mit dem Gerät in Berührung kommen oder Ihre Kontrolle über das Gerät beeinträchtigen.
- Erlauben Sie niemals Kindern, das Gerät zu benutzen oder sich in seiner Nähe aufzuhalten. Da das Gerät mit einem rückfedernden Start-/Stopp-Schalter ausgerüstet ist und mit geringer Geschwindigkeit und Kraft am Starthandgriff gestartet werden kann, können u. U. auch kleine Kinder die Kraft aufbringen, die zum Starten erforderlich ist. Dies kann zu schweren Verletzungen führen. Daher ist stets die Zündkappe zu entfernen, wenn das Gerät ohne Aufsicht ist.
- Um das Gerät voll unter Kontrolle zu haben, müssen Sie fest und sicher stehen. Arbeiten Sie niemals auf einer Leiter stehend, oben auf einem Baum oder in anderen Positionen, in denen Sie keinen festen Grund unter den Füßen haben, auf dem Sie sicher stehen.

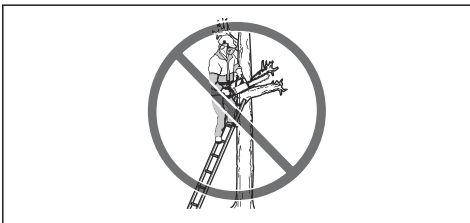

- Die Arbeit in Bäumen erfordert den Einsatz von speziellen Schnitt- und Arbeitstechniken, die zur Vermeidung von erhöhten Verletzungsrisiken zu befolgen sind. Sie dürfen nur in einem Baum arbeiten, wenn Sie speziell für diese Art Arbeit geschult wurden. Dazu zählen auch Schulungen für die Verwendung von Sicherheits- und

Kletterausrüstung, wie z. B. Gurtzeug, Seile, Gurte, Steigeisen, Hackensprenglingen, Karabinerhaken usw.

- Versuchen Sie nie, fallendes Schnittgut aufzufangen. Sägen Sie nie in den Baum, wenn Sie mit nur einem Seil gesichert sind. Verwenden Sie stets zwei gesicherte Seile.
- Durch Unachtsamkeit kann der Rückschlagbereich der Führungsschiene einen Ast, einen nahen Baum oder einen anderen Gegenstand berühren und einen Rückschlag auslösen.



- Halten Sie das Gerät bei der Verwendung niemals nur mit einer Hand. Dieses Gerät lässt sich mit nur einer Hand nicht sicher bedienen.
- Halten Sie das Gerät stets mit beiden Händen. Mit der rechten Hand den hinteren Griff und mit der linken den vorderen Griff umfassen. Alle Benutzer, ob Links- oder Rechtshänder, müssen die Handgriffe so greifen. Achten Sie auf festen Griff und umgreifen Sie beide Griffe mit Daumen und Fingern. Durch diesen Griff kann man die Rückschlagkraft am besten verringern und gleichzeitig die Kontrolle über das Gerät behalten. Die Handgriffe nicht loslassen!

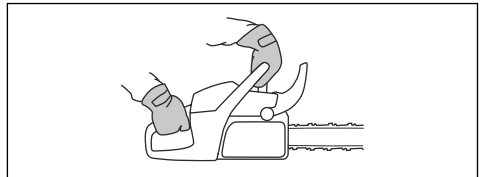

- Verwenden Sie das Gerät niemals über Schulterhöhe.



- Benutzen Sie das Gerät nie, wenn Sie bei einem Unfall keine Hilfe rufen können.
- Bevor Sie Ihr Gerät transportieren, müssen Sie den Motor ausschalten und die Sägekette mithilfe der Kettenbremse arretieren. Tragen Sie das Gerät so,

dass die Führungsschiene und die Sägekette nach hinten zeigen. Verwenden Sie bei längeren Wegen und Transporten des Geräts einen Transportschutz an der Führungsschiene.

- Sichern Sie beim Abstellen des Geräts auf den Boden die Sägekette mit der Kettenbremse, und behalten Sie das Gerät immer im Auge. Bei längeren Arbeitsunterbrechungen muss der Motor des Geräts abgestellt werden.
- Gelegentlich setzt sich Splitt im Kupplungsdeckel fest, wodurch die Kette blockieren kann. Zur Reinigung grundsätzlich den Motor abstellen.
- Einen Motor in einem geschlossenen oder schlecht belüfteten Raum laufen zu lassen, kann zum Tod durch Kohlenmonoxidvergiftung führen.
- Die Motorabgase sind heiß und können Funken enthalten, die einen Brand verursachen können. Das Gerät sollte nicht im Innenbereich oder in der Nähe von feuergefährlichen Stoffen gestartet werden.
- Verwenden Sie die Kettenbremse als Feststellbremse, wenn Sie das Gerät starten und sich über kurze Strecken bewegen. Tragen Sie das Gerät immer am vorderen Handgriff. Dadurch reduzieren Sie das Risiko, dass Sie selbst oder Umstehende von der Sägekette erfasst werden.
- Personen mit Kreislaufstörungen, die zu oft Vibrationen ausgesetzt werden, laufen Gefahr, Schäden an den Blutgefäßen oder am Nervensystem davonzutragen. Gehen Sie zum Arzt, wenn Sie Symptome feststellen, die darauf hinweisen, dass Sie übermäßigen Vibrationen ausgesetzt waren. Beispiele für solche Symptome sind: Einschlafen von Körperteilen, Gefühlsverlust, Jucken, Stechen, Schmerzen, Verlust oder Beeinträchtigung der normalen Körperkraft, Veränderungen der Hautfarbe oder der Haut. Diese Symptome treten üblicherweise in Fingern, Händen und Handgelenken auf. Bei niedrigen Temperaturen können sich diese Symptome verstärken.
- Es ist nicht möglich, hier alle denkbaren Situationen zu beschreiben, die beim Gebrauch dieses Geräts auftreten könnten. Gehen Sie stets vorsichtig vor und arbeiten Sie mit gesundem Menschenverstand. Vermeiden Sie Situationen, denen Sie sich nicht gewachsen fühlen. Wenn Sie sich nach dem Lesen dieser Anweisungen immer noch unsicher fühlen, wie Sie vorgehen sollen, bitten Sie einen Fachmann um Rat, bevor Sie fortfahren. Zögern Sie nicht, Ihren Händler oder Husqvarna anzusprechen, wenn Sie Fragen bezüglich des Gebrauchs des Geräts haben. Wir sind gerne für Sie da und helfen Ihnen beim optimalen und sicheren Einsatz Ihres Geräts. Auch ein Kurs zum Thema Anwendung der Motorsäge kann hilfreich sein. Händler, Forstfachschulen oder Bibliotheken informieren Sie über verfügbares Weiterbildungsmaterial und das Kursangebot.



Sicherheitshinweise für den Betrieb



WARNUNG: Lesen Sie die folgenden Warnhinweise, bevor Sie das Gerät verwenden.

- Vor der Benutzung der Motorsäge müssen Sie wissen, was ein Rückschlag ist, und wie er vermieden werden kann. Siehe *Informationen zu Rückschlägen auf Seite 413* für Anweisungen.
- Arbeiten Sie niemals mit einem defekten Gerät.
- Verwenden Sie niemals ein Gerät mit sichtbaren Schäden an Zündkappe und Zündkabel. Es besteht die Gefahr der Funkenbildung, was ein Feuer verursachen kann.
- Verwenden Sie niemals das Gerät, wenn Sie müde sind, Alkohol getrunken oder Medikamente eingenommen haben, die Ihre Sehkraft, Ihr Urteilsvermögen oder Ihre Körperkontrolle beeinträchtigen können.
- Vermeiden Sie es, das Gerät bei schlechtem Wetter zu benutzen. Z. B. bei dichtem Nebel, starkem Regen oder Wind, großer Kälte usw. Bei schlechtem Wetter ist das Arbeiten nicht nur ermüdend, es können außerdem gefährliche Arbeitsbedingungen entstehen, z. B. glatter Boden, unberechenbare Fällrichtung des Baumes usw.
- Starten Sie das Gerät nur dann, wenn Führungsschiene, Kette und sämtliche Abdeckungen montiert sind. Siehe *Montage auf Seite 408* für Anweisungen. Ohne am Gerät montierte Führungsschiene und Sägekette kann sich die Kupplung lösen und schwere Schäden verursachen.

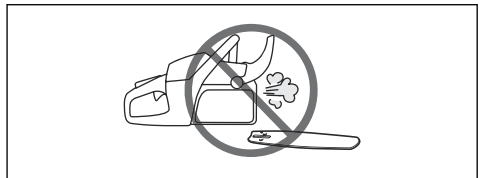

- Lassen Sie den Motor niemals in Innenräumen laufen. Seien Sie sich der Gefahr bewusst, die das Einatmen von Motorabgasen birgt!
- Die Motorabgase sind heiß und können Funken enthalten, die einen Brand verursachen können. Starten Sie das Gerät nie in der Nähe von brennbaren Materialien!
- Achten Sie bei der Arbeit auf die Umgebung, und stellen Sie sicher, dass weder Menschen noch Tiere

mit dem Gerät in Berührung kommen oder Ihre Kontrolle über das Gerät beeinträchtigen.

- Erlauben Sie niemals Kindern, das Gerät zu benutzen oder sich in seiner Nähe aufzuhalten. Da das Gerät mit einem rückfedernden Start-/Stopp-Schalter ausgerüstet ist und mit geringer Geschwindigkeit und Kraft am Starthandgriff gestartet werden kann, können u. U. auch kleine Kinder die Kraft aufbringen, die zum Starten erforderlich ist. Dies kann zu schweren Verletzungen führen. Daher ist stets die Zündkappe zu entfernen, wenn das Gerät ohne Aufsicht ist.
- Um das Gerät voll unter Kontrolle zu haben, müssen Sie fest und sicher stehen. Arbeiten Sie niemals auf einer Leiter stehend, oben auf einem Baum oder in anderen Positionen, in denen Sie keinen festen Grund unter den Füßen haben, auf dem Sie sicher stehen.



- Die Arbeit in Bäumen erfordert den Einsatz von speziellen Schnitt- und Arbeitstechniken, die zur Vermeidung von erhöhten Verletzungsrisiken zu befolgen sind. Sie dürfen nur in einem Baum arbeiten, wenn Sie speziell für diese Art Arbeit geschult wurden. Dazu zählen auch Schulungen für die Verwendung von Sicherheits- und Kletterausrüstung, wie z. B. Gurtzeug, Seile, Gurte, Steigeisen, Hackensprenglingen, Karabinerhaken usw.
- Versuchen Sie nie, fallendes Schnittgut aufzufangen. Sägen Sie nie in den Baum, wenn Sie mit nur einem Seil gesichert sind. Verwenden Sie stets zwei gesicherte Seile.
- Durch Unachtsamkeit kann der Rückschlagbereich der Führungsschiene einen Ast, einen nahen Baum oder einen anderen Gegenstand berühren und einen Rückschlag auslösen.



- Halten Sie das Gerät bei der Verwendung niemals nur mit einer Hand. Dieses Gerät lässt sich mit nur einer Hand nicht sicher bedienen.
- Halten Sie das Gerät stets mit beiden Händen. Mit der rechten Hand den hinteren Griff und mit der linken den vorderen Griff umfassen. Alle Benutzer, ob Links- oder Rechtshänder, müssen die Handgriffe so greifen. Achten Sie auf festen Griff und umgreifen Sie beide Griffe mit Daumen und Fingern. Durch diesen Griff kann man die Rückschlagkraft am besten verringern und gleichzeitig die Kontrolle über das Gerät behalten. Die Handgriffe nicht loslassen!

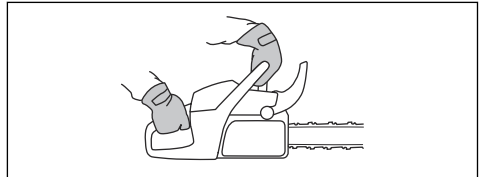

- Verwenden Sie das Gerät niemals über Schulterhöhe.



- Benutzen Sie das Gerät nie, wenn Sie bei einem Unfall keine Hilfe rufen können.
- Bevor Sie Ihr Gerät transportieren, müssen Sie den Motor ausschalten und die Sägekette mithilfe der Kettenbremse arretieren. Tragen Sie das Gerät so, dass die Führungsschiene und die Sägekette nach hinten zeigen. Verwenden Sie bei längeren Wegen und Transporten des Geräts einen Transportschutz an der Führungsschiene.
- Sichern Sie beim Abstellen des Geräts auf den Boden die Sägekette mit der Kettenbremse, und behalten Sie das Gerät immer im Auge. Bei längeren Arbeitsunterbrechungen muss der Motor des Geräts abgestellt werden.
- Gelegentlich setzt sich Splitt im Kupplungsdeckel fest, wodurch die Kette blockieren kann. Zur Reinigung grundsätzlich den Motor abstellen.
- Einen Motor in einem geschlossenen oder schlecht belüfteten Raum laufen zu lassen, kann zum Tod durch Kohlenmonoxidvergiftung führen.
- Verwenden Sie die Kettenbremse als Feststellbremse, wenn Sie das Gerät starten und sich über kurze Strecken bewegen. Tragen Sie das Gerät immer am vorderen Handgriff. Dadurch reduzieren Sie das Risiko, dass Sie selbst oder Umstehende von der Sägekette erfasst werden.

- Es ist nicht möglich, hier alle denkbaren Situationen zu beschreiben, die beim Gebrauch dieses Geräts auftreten könnten. Gehen Sie stets vorsichtig vor und arbeiten Sie mit gesundem Menschenverstand. Vermeiden Sie Situationen, denen Sie sich nicht gewachsen fühlen. Wenn Sie sich nach dem Lesen dieser Anweisungen immer noch unsicher fühlen, wie Sie vorgehen sollen, bitten Sie einen Fachmann um Rat, bevor Sie fortfahren. Zögern Sie nicht, Ihren Händler oder Husqvarna anzusprechen, wenn Sie Fragen bezüglich des Gebrauchs des Geräts haben. Wir sind gerne für Sie da und helfen Ihnen beim optimalen und sicheren Einsatz Ihres Geräts. Auch ein Kurs zum Thema Anwendung der Motorsäge kann hilfreich sein. Händler, Forstfachschulen oder Bibliotheken informieren Sie über verfügbares Weiterbildungsmaterial und das Kursangebot.



- Bei der Verwendung dieses Geräts sollte ein Feuerlöscher verfügbar sein.
- Halten Sie die Griffe trocken, sauber und frei von Öl.
- Risiko einer Kohlenmonoxidvergiftung. Betreiben Sie das Gerät nur in gut belüfteten Bereichen.
- Versuchen Sie nicht, stehende Bäume zu beschneiden oder zu entasten, wenn Sie nicht speziell dazu geschult sind.

Persönliche Schutzausrüstung



WARNUNG: Lesen Sie die folgenden Warnhinweise, bevor Sie das Gerät benutzen.



- Bei Kontakt mit der Sägekette können schwerste Verletzungen auftreten. Sie müssen während des Betriebs eine zugelassene persönliche Schutzausrüstung tragen. Die persönliche Schutzausrüstung schützt Sie zwar nicht vollständig vor Verletzungen, vermindert aber den Umfang der Verletzungen bei einem Unfall. Wenden Sie sich

an Ihren Servicehändler für Empfehlungen, welche Ausrüstung zu verwenden ist.

- Ihre Kleidung muss eng sitzen, darf aber nicht Ihre Bewegungen einschränken. Überprüfen Sie regelmäßig den Zustand der persönlichen Schutzausrüstung.
- Verwenden Sie einen zugelassenen Schutzhelm.
- Tragen Sie einen zugelassenen Gehörschutz. Eine längerfristige Beschallung mit Lärm kann zu bleibenden Gehörschäden führen.
- Tragen Sie eine Schutzbrille oder einen Gesichtsschutz, um sich vor Verletzungen durch weggeschleuderte Gegenstände zu schützen. Das Gerät kann Gegenstände wie Sägespäne, Holzstückchen und mehr mit großer Kraft wegscleudern. Schwere Verletzungen, besonders an den Augen, können die Folge sein.
- Verwenden Sie Handschuhe mit Schnittschutz.
- Verwenden Sie Hosen mit Schnittschutz.
- Verwenden Sie Stiefel mit Schnittschutz, Stahlkappe und rutschfester Sohle.
- Sie sollten immer ein Erste-Hilfe-Set dabei haben.
- Risiko der Funkenbildung. Halten Sie zur Verhinderung von Waldbränden Feuerlöschwerkzeuge und eine Schaufel bereit.

Sicherheitsvorrichtungen am Gerät



WARNUNG: Lesen Sie die folgenden Warnhinweise, bevor Sie das Gerät benutzen.

- Benutzen Sie kein Gerät mit defekten Sicherheitsvorrichtungen.
- Führen Sie regelmäßig eine Überprüfung der Sicherheitsvorrichtungen durch. Siehe *Wartung und Prüfung der Sicherheitseinrichtungen auf dem Gerät auf Seite 423*.
- Wenn die Sicherheitsvorrichtungen defekt sind, wenden Sie sich an Ihre Husqvarna-Servicewerkstatt.

Kettenbremse mit Handschutz

Ihr Gerät ist mit einer Kettenbremse versehen, welche die Sägekette bei einem Rückschlag stoppt. Die Kettenbremse verringert die Unfallgefahr nur, wenn Sie selbst die erforderlichen Vorsichtsmaßnahmen einhalten.

Die Kettenbremse (A) wird entweder manuell mit der linken Hand oder automatisch durch die Trägheitsfunktion aktiviert. Drücken Sie den Handschutz

(B) nach vorne, um die Kettenbremse manuell zu aktivieren.

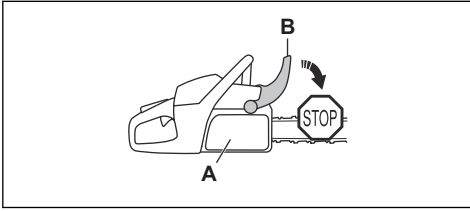

Bewegen Sie den Handschutz nach hinten, um die Kettenbremse zu lösen.

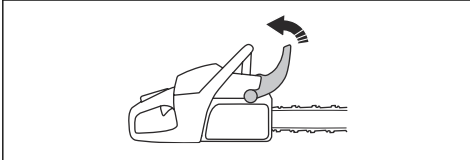

Gashebelsperre

Die Gashebelsperre verhindert ein versehentliches Auslösen des Gashebels. Wenn Sie mit Ihrer Hand um den Griff fassen und die Gashebelsperre (A) betätigen, wird der Gashebel (B) freigegeben. Wenn Sie den Handgriff loslassen, werden Gashebel und Gashebelsperre wieder in ihre Ausgangsstellung zurückgestellt. Dadurch wird der Gashebel im Leerlauf gesperrt.

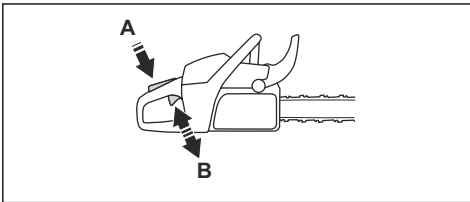

Kettenfänger

Der Kettenfänger fängt die Kette, wenn sie bricht oder abspringt. Eine korrekte Spannung der Sägekette und richtige Anwendung der Wartung der Sägekette und Führungsschiene verringern die Gefahr von Unfällen.

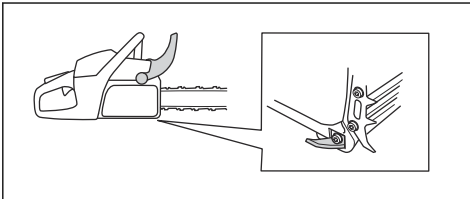

Rechtshandschutz

Der Rechtshandschutz ist ein Schutz für Ihre Hand am hinteren Griff. Der Rechtshandschutz bietet Ihnen Schutz, wenn die Kette reißt oder herauspringt. Der Rechtshandschutz schützt Sie außerdem vor Ästen oder Zweigen.

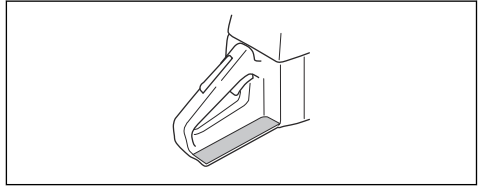

Antivibrationssystem

Das Antivibrationssystem verringert Vibrationen in den Griffen. Antivibrationselemente funktionieren als Trennung zwischen Gerät und den Griff.

Unter *Geräteübersicht auf Seite 399* finden Sie Informationen darüber, wo das Antivibrationssystem sich an Ihrem Gerät befindet.

Start-/Stoppschalter

Drücken Sie den Start-/Stopp-Schalter, um den Motor abzustellen.

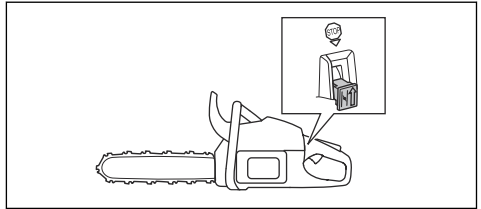

WARNUNG: Der Start-/Stoppschalter kehrt dann automatisch wieder in seine Ausgangsstellung zurück. Um ein versehentliches Starten zu verhindern, entfernen Sie die Zündkerze von der Zündkerze, wenn Sie das Gerät montieren oder warten.

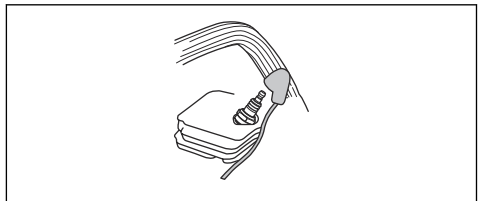

Schalldämpfer



WARNUNG: Der Schalldämpfer wird während/nach dem Betrieb und im Leerlauf sehr heiß. Es besteht Brandgefahr, insbesondere wenn Sie das Gerät in der Nähe von entflammablen Materialien und/oder Dämpfen betreiben.



WARNUNG: Betreiben Sie das Gerät niemals, wenn der Schalldämpfer fehlt oder defekt ist. Ein defekter Schalldämpfer kann den Geräuschpegel und die Brandgefahr erhöhen. Halten Sie einen Feuerlöscher griffbereit. Verwenden Sie kein Gerät, bei dem das Funkenfängernetz fehlt oder defekt ist, wenn seine Verwendung für den Arbeitsbereich vorgeschrieben ist.

Der Schalldämpfer senkt den Geräuschpegel auf ein Mindestmaß und leitet die Abgase des Motors vom Anwender weg. In Gebieten mit warmem, trockenem Wetter besteht erhöhte Brandgefahr. Beachten Sie die örtlich geltenden Vorschriften und Wartungsanweisungen.

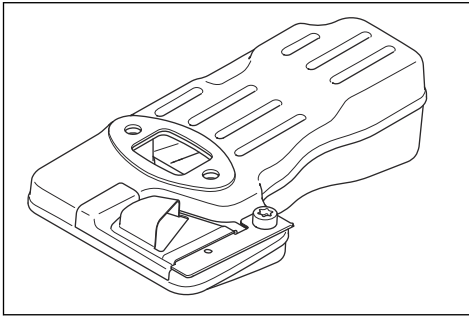

Sicherer Umgang mit Kraftstoff



WARNUNG: Lesen Sie die folgenden Warnhinweise, bevor Sie das Gerät benutzen.

- Beim Tanken und Mischen von Kraftstoff (Benzin und Zweitaktöl) ist für gute Belüftung zu sorgen.
- Kraftstoff und Kraftstoffdämpfe sind sehr feuergefährlich und können beim Einatmen und auf der Haut schwere Schäden verursachen. Beim Umgang mit Kraftstoff ist daher Vorsicht geboten und für eine gute Belüftung zu sorgen.
- Beim Umgang mit Kraftstoff und Kettenöl ist Vorsicht geboten. Es besteht Feuer-, Explosions- und Vergiftungsgefahr.
- Beim Tanken nicht rauchen und jegliche Wärmequellen vom Kraftstoff fernhalten.

- Den Motor abstellen und vor dem Tanken einige Minuten abkühlen lassen.
- Öffnen Sie den Tankdeckel stets vorsichtig, sodass sich ein evtl. vorhandener Überdruck langsam abbauen kann.
- Den Tankdeckel nach dem Tanken wieder sorgfältig zudrehen.
- Niemals Kraftstoff nachfüllen, wenn der Motor läuft.
- Bewegen Sie das Gerät vor dem Start immer mindestens 3 Meter aus dem Auftankbereich und von der Kraftstoffauftankquelle weg.

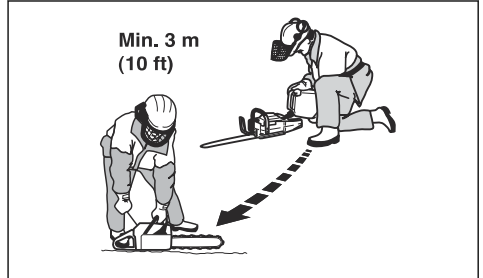

Nach dem Tanken gibt es einige Situationen, in denen das Gerät niemals gestartet werden darf:

- Sie haben Kraftstoff oder Kettenöl über das Gerät verschüttet. Wischen Sie den verschütteten Kraftstoff restlos ab und lassen Sie die Kraftstoffdämpfe verdunsten.
- Sie haben Kraftstoff über sich selbst oder Ihre Kleidung verschüttet. Wechseln Sie Ihre Kleidung und waschen Sie alle Körperteile, die mit Kraftstoff in Kontakt gekommen sind. Verwenden Sie Wasser und Seife.
- Am Gerät tritt Kraftstoff aus. Überprüfen Sie den Kraftstofftank, den Tankdeckel und die Kraftstoffleitungen regelmäßig auf Undichtigkeiten.

Sicherheitshinweise für die Wartung



WARNUNG: Lesen Sie die folgenden Warnhinweise, bevor Sie das Gerät warten.

- Sie dürfen nur die Wartungs- und Servicearbeiten ausführen, die in dieser Bedienungsanleitung beschrieben sind. Lassen Sie professionelles Wartungspersonal alle anderen Wartungsarbeiten und Reparaturen durchführen.
- Die Kontroll-, Wartungs- und Serviceanweisungen in dieser Bedienungsanleitung sind regelmäßig durchzuführen. Durch eine regelmäßige Wartung verlängert sich die Lebensdauer des Geräts und verringert sich die Gefahr von Unfällen. Eine Anleitung finden Sie in *Wartung auf Seite 422*.
- Wenn die Sicherheitskontrollen in dieser Bedienungsanleitung nach Wartungsarbeiten nicht genehmigt werden, wenden Sie sich an Ihren

Kundendienst. Wir garantieren Ihnen, dass für Ihr Gerät professionelle Service- und Reparaturdienste verfügbar sind.

Sicherheitshinweise für die Schneidausrüstung



WARNUNG: Lesen Sie die folgenden Warnhinweise, bevor Sie das Gerät verwenden.

- Verwenden Sie nur die empfohlenen Kombinationen von Führungsschiene/Sägekette und Einfüllhilfen. Eine Anleitung finden Sie in *Feilaustrüstung und Feilwinkel auf Seite 437*.
- Tragen Sie Schutzhandschuhe, wenn Sie an der Sägekette eine Wartung durchführen oder sie verwenden. Eine Sägekette, die sich nicht bewegt, kann auch zu Verletzungen führen.
- Sorgen Sie dafür, dass die Schneidezähne gut geschärft sind. Befolgen Sie die Anweisungen und verwenden Sie die empfohlene Schärfllehre. Eine Sägekette, die beschädigt oder nicht korrekt geschärft ist, erhöht die Unfallgefahr.

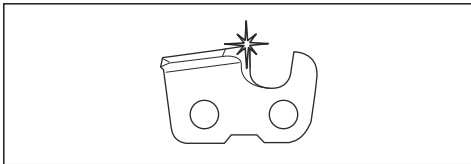

- Behalten Sie den korrekten Tiefenbegrenzerabstand bei. Befolgen Sie die Anweisungen und verwenden Sie die empfohlene Tiefenbegrenzereinstellung. Ein zu großer Tiefenbegrenzerabstand erhöht die Rückschlaggefahr.

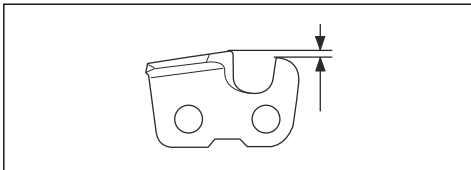

- Stellen Sie sicher, dass die Sägekette die richtige Spannung besitzt. Wenn sich die Sägekette nicht fest in der Führungsschiene befindet, kann die Sägekette abspringen. Eine falsche Sägekettenspannung führt zu höherem Verschleiß an der Führungsschiene, der Sägekette und dem Kettenantriebsrad. Siehe *So stellen Sie die Spannung der Sägekette ein auf Seite 430*.

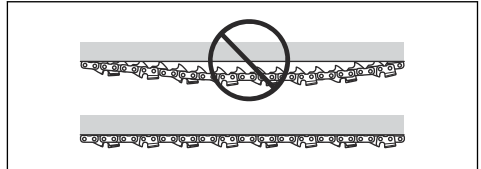

- Führen Sie die Wartung der Schneidausrüstung regelmäßig durch und sorgen Sie für eine korrekte Schmierung. Wenn die Sägekette nicht ordnungsgemäß geschmiert ist, erhöht sich die Gefahr von Verschleiß an der Führungsschiene, der Sägekette dem und Kettenantriebsrad.

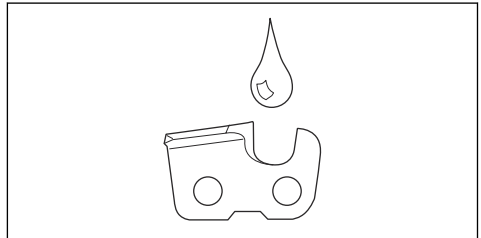

Montage

Einleitung



WARNUNG: Lesen Sie vor der Montage des Geräts das Kapitel über Sicherheit, und machen Sie sich damit vertraut.

So montieren Sie Führungsschiene und Kette

1. Bewegen Sie den Handschutz nach hinten, um die Kettenbremse zu lösen.
2. Entfernen Sie die Schienenmutter und den Kupplungsdeckel.

Hinweis: Wenn der Kupplungsdeckel nicht einfach zu entfernen ist, schrauben Sie die Schienenmutter fest, aktivieren Sie die

Kettenbremse und lösen Sie sie wieder. Ein Klicken ist hörbar, wenn sie richtig gelöst wird.

3. Montieren Sie die Führungsschiene auf die Schienenbolzen. Bringen Sie die Führungsschiene in ihre hinterste Stellung.
4. Montieren Sie die Sägekette ordnungsgemäß um das Kettenantriebsrad, und passen Sie sie in die Nut in der Führungsschiene ein.



WARNUNG: Tragen Sie bei der Montage der Sägekette immer Schutzhandschuhe.

5. Achten Sie darauf, dass die Schneiden der Sägezähne auf der Oberkante der Führungsschiene nach vorn gerichtet sind.

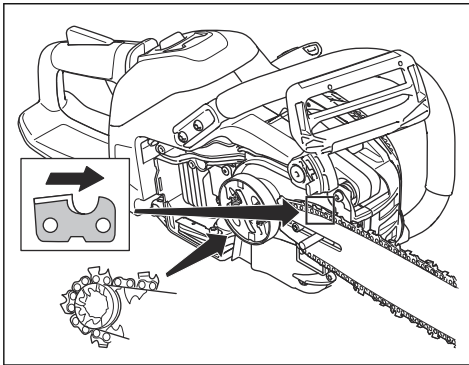

6. Richten Sie das Loch in der Führungsschiene an dem Stift der Ketteneinstellung aus, und befestigen Sie den Kupplungsdeckel.

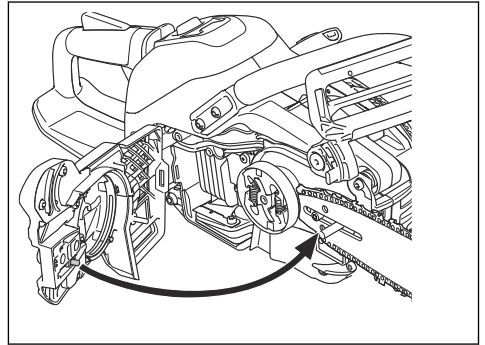

7. Ziehen Sie die Schienenmuttern von Hand fest.
8. Spannen Sie die Sägekette. Siehe *So stellen Sie die Spannung der Sägekette ein auf Seite 430* für Anweisungen.
9. Ziehen Sie die Schienenmutter fest.

Hinweis: Einige Modelle haben nur eine Schienenmutter.

Husqvarna-Verbindungsgerät

Konnektivität

Dieses Gerät ist für Konnektivität vorbereitet und verfügt über einen Ort zur Installation eines Husqvarna Verbindungsgeräts. Wenn das Husqvarna Verbindungsgerät installiert ist, verfügt das Gerät über Bluetooth® Drahtlostechnologie und kann Husqvarna Fleet Services™ zur Verbindung mit Mobilgeräten verwenden. Dies ermöglicht mehr Funktionen.

So installieren Sie das Husqvarna connectivity device

Führen Sie die folgenden allgemeinen Schritte aus, um das Husqvarna connectivity device zu installieren: Weitere Informationen zum Husqvarna connectivity device finden Sie unter www.husqvarna.com.

1. Entfernen Sie die Schraube, und öffnen Sie die Kunststoffabdeckung.

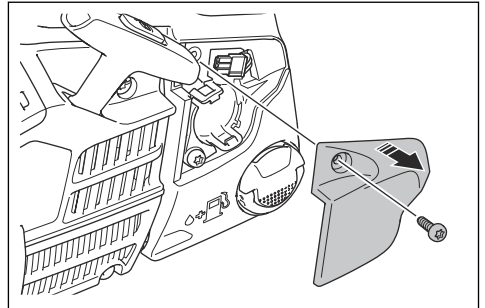

2. Entfernen Sie den Verbinder.

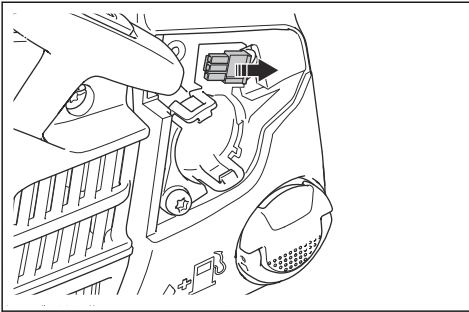

3. Installieren Sie das Husqvarna connectivity device.

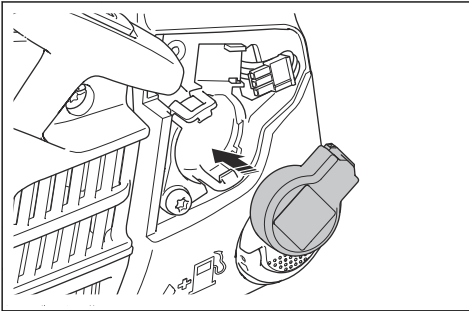

4. Installieren Sie den Verbinder am Husqvarna connectivity device.

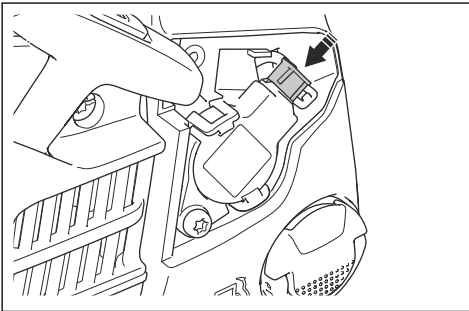

5. Installieren Sie die Kunststoffabdeckung, und ziehen Sie die Schraube fest.

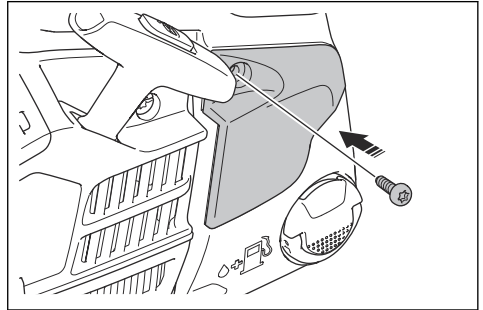

Husqvarna Fleet Services™

Husqvarna Fleet Services™ ist eine Cloud-Lösung, durch die der Flottenmanager bei kommerzieller Anwendung eine Übersicht über alle Geräte erhält. Außerdem können Flottenmanager per Fernzugriff Informationen über das Gerät erhalten. Weitere Informationen über Husqvarna Fleet Services™ finden Sie unter www.husqvarna.com.

Husqvarna Connect

Husqvarna Connect ist eine kostenlose App für Ihr Mobilgerät. Die Husqvarna Connect-App bietet erweiterte Funktionen für Ihr Husqvarna Gerät.

- Erweiterte Produktinformationen.
- Informationen über Geräteteile und -wartung sowie entsprechende Hilfe dazu.

Erste Verwendung von Husqvarna Connect

1. Laden Sie die Husqvarna Connect-App auf Ihr Mobiltelefon.
2. Anmeldung bei der Husqvarna Connect-App.
3. Befolgen Sie die Anweisungen in der Husqvarna Connect-App, um sich zu verbinden und das Gerät zu registrieren.

Hinweis: Die Husqvarna Connect-App ist nicht überall zum Download erhältlich. Ihr Servicehändler steht Ihnen gerne für weitere Informationen zur Verfügung.

Betrieb

Einleitung



WARNUNG: Lesen Sie vor Gebrauch des Geräts das Kapitel über Sicherheit, und machen Sie sich damit vertraut.

So führen Sie eine Funktionsprüfung vor Verwendung des Geräts durch

1. Stellen Sie sicher, dass die Kettenbremse ordnungsgemäß funktioniert und unbeschädigt ist.
2. Vergewissern Sie sich, dass der Rechtshandschutz nicht beschädigt ist.

3. Stellen Sie sicher, dass die Gashebelsperre ordnungsgemäß funktioniert und unbeschädigt ist.
4. Stellen Sie sicher, dass der Start-/Stoppsschalter richtig funktioniert und nicht beschädigt ist.
5. Achten Sie darauf, dass sich auf den Griffen kein Öl befindet.
6. Stellen Sie sicher, dass das Antivibrationssystem ordnungsgemäß funktioniert und unbeschädigt ist.
7. Stellen Sie sicher, dass der Schalldämpfer ordnungsgemäß funktioniert und unbeschädigt ist.
8. Stellen Sie sicher, dass alle Teile des Geräts korrekt befestigt und nicht beschädigt sind und keine Teile fehlen.
9. Stellen Sie sicher, dass der Kettenfänger richtig angebracht ist.
10. Überprüfen Sie die Kettenspannung.

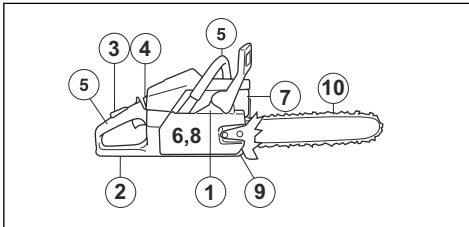

Kraftstoff

Dieses Produkt verfügt über einen Zweitaktmotor.



ACHTUNG: Die Verwendung eines falschen Kraftstoffs kann zu einer Beschädigung des Motors führen. Verwenden Sie eine Mischung aus Benzin und Zweitaktöl.

Vorgemischter Kraftstoff

- Verwenden Sie Husqvarna vorgemischten Alkyatkraftstoff. Dies sorgt für die beste Leistung und eine Verlängerung der Lebensdauer des Motors. Im Vergleich zu herkömmlichem Kraftstoff enthält dieser Kraftstoff weniger gesundheitsschädliche Substanzen, wodurch der Ausstoß schädlicher Abgase verringert wird. Die Menge von Rückständen nach der Verbrennung ist bei diesem Kraftstoff niedriger. Dadurch bleiben die Bauteile des Motors sauberer.

So mischen Sie Kraftstoff vor

Benzin

- Verwenden Sie hochwertiges bleifreies Benzin mit maximal 10 % Ethanol (E10).



ACHTUNG: Verwenden Sie kein Benzin mit einer geringeren Oktanzahl als 90 RON (87 AKI). Bei Einsatz von

Kraftstoff mit niedrigerer Oktanzahl kann es zu einem Klopfen im Motor kommen, das Motorschäden verursacht.

Zweitaktöl

- Verwenden Sie für beste Ergebnisse und die beste Leistung Husqvarna Zweitaktöl.
- Wenn Husqvarna Zweitaktöl nicht verfügbar ist, verwenden Sie ein qualitativ hochwertiges Zweitaktöl für luftgekühlte Motoren. Wenden Sie sich an Ihren Kundendienst zur Auswahl der richtigen Ölsorte.



ACHTUNG: Verwenden Sie kein Zweitaktöl für wassergekühlte Außenbordmotoren (auch Outboardoil genannt). Verwenden Sie kein Öl für Viertaktmotoren.

So mischen Sie Benzin und Zweitaktöl

Benzin, Liter	Zweitaktöl, Liter
	2 % (50:1)
5	0,10
10	0,20
15	0,30
20	0,40



ACHTUNG: Beim Mischen kleiner Kraftstoffmengen wirken sich auch kleine Abweichungen bei der Ölmenge stark auf das Mischungsverhältnis aus. Um das korrekte Mischungsverhältnis sicherzustellen, muss die beizumischende Ölmenge genau abgemessen werden.

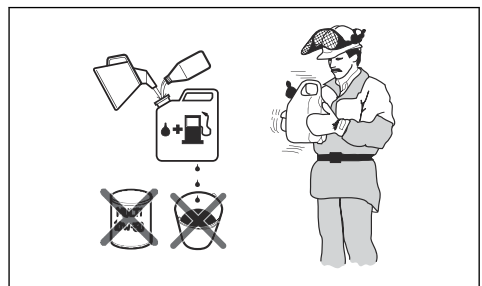

1. Füllen die Hälfte des Benzins in einen sauberen Kraftstoffbehälter.
2. Fügen Sie die gesamte Menge Öl hinzu.
3. Schütteln Sie die Kraftstoffmischung.

- Geben Sie dann den Rest des Benzins in den Behälter dazu.
- Schütteln Sie die Kraftstoffmischung sorgfältig.



ACHTUNG: Mischen Sie Kraftstoff höchstens für einen Monat im Voraus.

So füllen Sie den Kraftstofftank



WARNUNG: Befolgen Sie zu Ihrer eigenen Sicherheit das folgende Verfahren.

- Stellen Sie den Motor ab, und lassen Sie den Motor abkühlen.
- Säubern Sie den Bereich rund um den Tankdeckel.

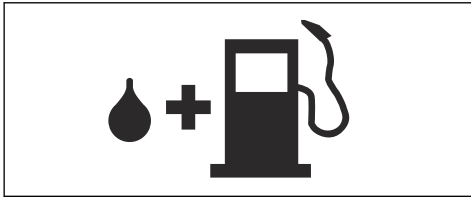

- Schütteln Sie den Behälter, und stellen Sie sicher, dass der Kraftstoff vollständig vermischt ist.
- Entfernen Sie den Tankdeckel langsam, damit der Druck entweichen kann.
- Füllen Sie den Kraftstofftank auf.



ACHTUNG: Stellen Sie sicher, dass der Kraftstofftank nicht zu viel Kraftstoff enthält. Der Kraftstoff dehnt sich beim Erwärmen aus.

- Ziehen Sie den Kraftstofftankdeckel vorsichtig fest.
- Reinigen Sie das Gerät und den umgebenden Bereich von verschüttetem Kraftstoff.
- Bewegen Sie das Gerät vor dem Start mindestens 3 m (10 ft) aus dem Auftankbereich und von der Kraftstoff-Auftankquelle weg.

Hinweis: Um herauszufinden, wo sich der Kraftstofftank an Ihrem Gerät befindet, siehe *Geräteübersicht auf Seite 399*.

So fahren Sie den Motor ein

- Geben Sie während der ersten 10 Betriebsstunden nicht über einen längeren Zeitraum Vollgas ohne Last.

So verwenden Sie das richtige Kettenöl



WARNUNG: Verwenden Sie kein Altöl, das zu Verletzungen und Umweltschäden

führen kann. Altöl beschädigt auch die Ölpumpe, Führungsschiene und Sägekette.



WARNUNG: Die Sägekette kann reißen, wenn die Schmierung der Schneidausrüstung nicht ausreichend ist. Gefahr von schweren oder tödlichen Verletzungen des Bedieners.



WARNUNG: Dieses Gerät verfügt über eine Funktion, die bewirkt, dass der Kraftstoff vor dem Kettenöl abläuft. Verwenden Sie das richtige Kettenöl, damit diese Funktion ordnungsgemäß ausgeführt werden kann. Wenden Sie sich zur Auswahl des Kettenöls an Ihren Servicehändler.

- Verwenden Sie Husqvarna-Kettenöl, um die maximale Lebensdauer der Sägekette zu gewährleisten und negative Auswirkungen auf die Umwelt zu vermeiden. Wenn Husqvarna-Kettenöl nicht verfügbar ist, empfehlen wir, ein Standardkettenöl zu verwenden.
- Verwenden Sie ein Kettenöl mit guter Haftung an der Sägekette.
- Verwenden Sie ein Kettenöl mit dem richtigen Viskositätsbereich, der zu der Lufttemperatur passt.



ACHTUNG: Wenn das Öl zu dünnflüssig ist, wird es vor dem Kraftstoff verbraucht. Bei Temperaturen unter 0 °C werden manche Kettenöle zu dickflüssig, was zu Schäden an der Ölpumpe führen kann.

- Verwenden Sie die empfohlene Schneidausrüstung. Siehe *Zubehör auf Seite 437*.
- Entfernen Sie den Deckel des Kettenöltanks.
- Füllen Sie den Kettenöltank mit Kettenöl.
- Befestigen Sie den Deckel sorgfältig.

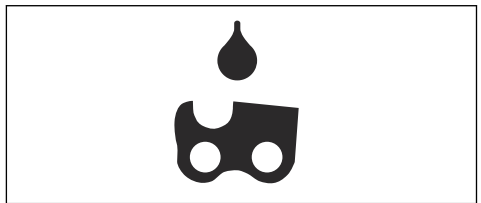

Hinweis: Um herauszufinden, wo sich der Kettenöltank an Ihrem Gerät befindet, siehe *Geräteübersicht auf Seite 399*.

Informationen zu Rückschlägen



WARNUNG: Ein Rückschlag kann schwere Verletzungen des Bedieners oder anderer Personen verursachen. Um das Risiko zu mindern, müssen Sie die Ursachen für Rückschläge kennen und wissen, wie Sie sie vermeiden können.

Ein Rückschlag kann eintreffen, wenn der Rückschlagbereich der Schiene einen Gegenstand berührt. Ein Rückschlag kann plötzlich und mit großer Kraft auftreten, die das Gerät gegen den Bediener schleudert.

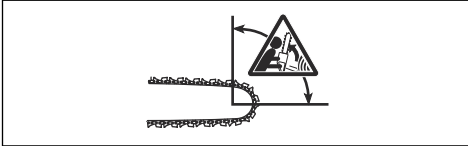

Ein Rückschlag ist immer in Richtung der Führungsschiene gerichtet. Normalerweise wird das Gerät gegen den Bediener geschleudert, manchmal aber auch in eine andere Richtung. Sie beeinflussen die Richtung der Bewegung durch Ihr Verhalten beim Auftreten des Rückschlags.



Ein kleinerer Radius der Schienenspitze verringert die Kraft des Rückschlags.

Verwenden Sie eine Sägekette mit einem niedrigen Rückschlag, um die Auswirkungen des Rückschlags zu mindern. Sorgen Sie dafür, dass der Rückschlagbereich keine Gegenstände berührt.



WARNUNG: Keine Sägekette kann einen Rückschlag vollständig verhindern. Beachten Sie stets die Anweisungen.

Häufig gestellte Fragen über Rückschläge

- **Wird die Hand die Kettenbremse beim Rückschlag stets aktivieren?**

Nein. Sie müssen etwas Kraft aufwenden, um den Handschutz nach vorn zu drücken. Wenn Sie nicht mit der erforderlichen Kraft drücken, kann die Kettenbremse nicht aktiviert werden. Außerdem müssen Sie die Griffe des Geräts während der Arbeit

fest mit beiden Händen halten. Wenn es zu einem Rückschlag kommt, kann die Kettenbremse nicht die Sägekette anhalten, bevor sie Sie trifft. Es gibt auch einige Positionen, in denen Ihre Hand nicht an den Handschutz reicht, um die Kettenbremse zu aktivieren.

- **Aktiviert die Trägheitsfunktion stets die Kettenbremse bei einem Rückschlag?**

Nein. Zunächst muss die Kettenbremse ordnungsgemäß funktionieren. Unter *Wartung und Prüfung der Sicherheitseinrichtungen auf dem Gerät auf Seite 423* finden Sie Anweisungen zur Überprüfung der Kettenbremse. Wir empfehlen Ihnen, sie vor jedem Gebrauch des Geräts zu überprüfen. Zum anderen muss die Kraft des Rückschlags hoch genug sein, um die Kettenbremse zu aktivieren. Wenn die Kettenbremse zu empfindlich ist, kann sie bei rauhem Motorlauf aktiviert werden.

- **Wird mich die Kettenbremse bei einem Rückschlag stets vor Verletzungen schützen?**

Nein, die Kettenbremse muss richtig funktionieren, um Schutz zu bieten. Die Kettenbremse muss bei einem Rückschlag auch aktiviert werden, damit sie die Kette anhält. Wenn Sie sich in der Nähe der Führungsschiene aufhalten, hat die Kettenbremse u. U. nicht genügend Zeit, die Kette anzuhalten, bevor Sie sie trifft.



WARNUNG: Nur Sie selbst und die richtige Arbeitstechnik können einen Rückschlag verhindern.

Bevor Sie das Gerät starten



WARNUNG: Beim Starten der Motorsäge muss die Kettenbremse eingeschaltet sein, um das Risiko einer Verletzung zu mindern.

1. Schieben Sie den Handschutz vor, um die Kettenbremse zu aktivieren.

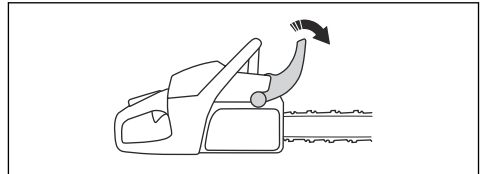

2. Ziehen Sie den Start-/Stoppeschalter (A) heraus und nach oben, um ihn in die Startposition zu bringen.

3. Betätigen Sie die Kraftstoffpumpenblase (B) ungefähr 6 Mal oder solange, bis sich die Blase mit Kraftstoff füllt. Es ist nicht erforderlich, die Kraftstoffpumpenblase vollständig zu füllen.

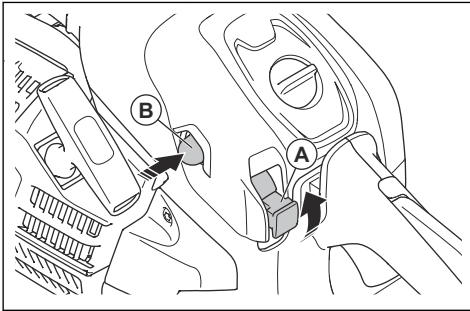

4. Fahren Sie fort mit *So starten Sie das Gerät auf Seite 414* für weitere Anweisungen.

So starten Sie das Gerät



WARNUNG: Ihre Füße müssen sich in einer stabilen Position befinden, wenn Sie das Gerät starten.



WARNUNG: Wenn sich die Sägekette im Leerlauf dreht, sprechen Sie mit Ihrem Kundendienst, und benutzen Sie das Gerät nicht.

1. Stellen Sie das Gerät auf dem Boden ab.
2. Legen Sie die linke Hand auf den vorderen Handgriff.
3. Stellen Sie Ihren rechten Fuß in den Fußgriff am hinteren Handgriff.
4. Ziehen Sie langsam mit der rechten Hand am Startseilgriff, bis Sie einen Widerstand spüren.



WARNUNG: Wickeln Sie das Startseil nicht um Ihre Hand.

5. Ziehen Sie schnell und kräftig am Startseilgriff, bis der Motor anspringt.

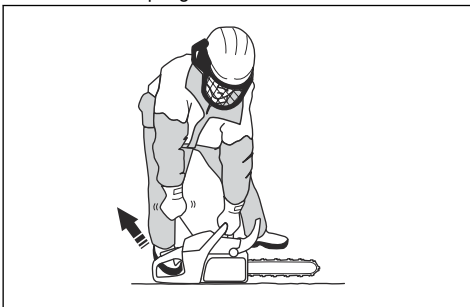

ACHTUNG: Ziehen Sie das Startseil nicht vollständig heraus, und lassen Sie den Startseilgriff nicht los. Dadurch kann das Gerät beschädigt werden.

6. Lösen Sie schnell die Gashebelsperre, um das Gerät in den Leerlauf zu bringen.

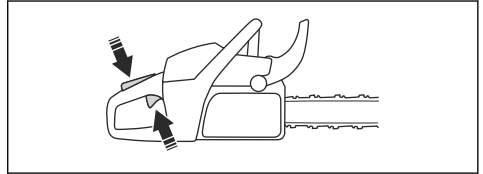

7. Bewegen Sie den Handschutz nach hinten, um die Kettenbremse zu lösen.

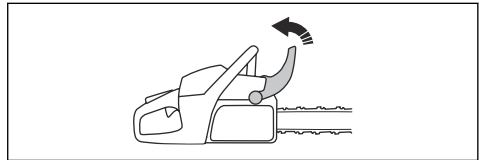

8. Beginnen Sie mit dem Betrieb.

So stoppen Sie das Produkt

1. Drücken Sie den Start-/Stopp-Schalter nach unten, um den Motor abzustellen.

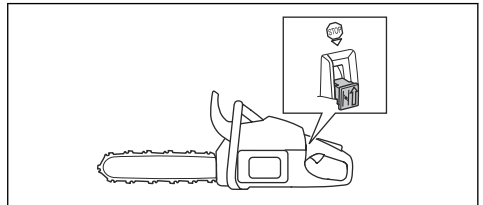

Ziehende und schiebende Kette

Sie können mit dem Produkt in 2 verschiedenen Positionen durch das Holz sägen.

- Beim Sägen mit „ziehender“ Kette sägen Sie mit der Unterseite der Führungsschiene. Die Sägekette zieht durch den Baum, während Sie sägen. In dieser

Position haben Sie eine bessere Kontrolle über das Gerät und die Position des Rückschlagbereichs.

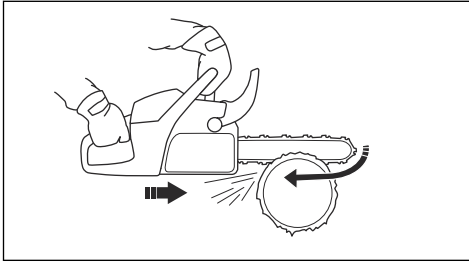

- Beim Sägen mit „schiebender“ Kette sägen Sie mit der Oberseite der Führungsschiene. Die Sägekette schiebt das Gerät in der Richtung des Bedieners.

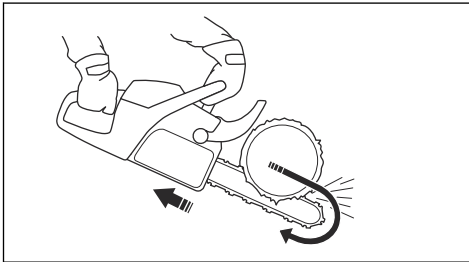

WARNUNG: Wenn die Sägekette im Stamm eingeklemmt wird, kann die Motorsäge gegen Sie gedrückt werden. Halten Sie das Gerät fest und stellen Sie sicher, dass der Rückschlagbereich der Führungsschiene nicht den Baum berührt und zu einem Rückschlag führt.

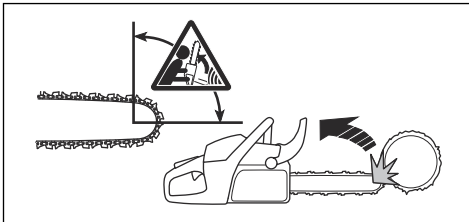

So verwenden Sie die Schneidtechnik



WARNUNG: Setzen Sie die volle Leistung beim Sägen ein und reduzieren Sie die Geschwindigkeit nach jedem Schnitt in den Leerlauf.



ACHTUNG: Am Motor können Schäden auftreten, wenn der Motor zu lange mit voller Leistung ohne Last läuft.

1. Legen Sie den Stamm auf einen Sägebock o. Ä.

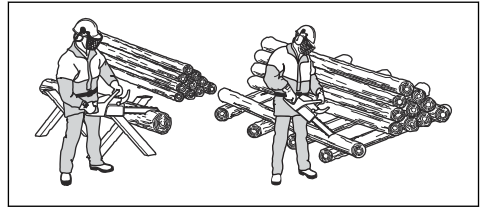

WARNUNG: Sägen Sie Stämme nicht in einem Stapel. Dies erhöht die Gefahr von Rückschlägen und kann zu schweren Verletzungen oder zum Tod führen.

2. Die gesägten Abschnitte aus dem Arbeitsbereich entfernen.



WARNUNG: Gesägte Stücke im Sägebereich erhöhen die Rückschlaggefahr und es besteht die Gefahr, dass sie das Gleichgewicht verlieren.

So verwenden Sie die Rindenstütze

1. Drücken Sie die Rindenstütze in den Baumstamm.
2. Geben Sie Vollgas und verwenden Sie die Rindenstütze als Hebel. Drücken Sie die Rindenstütze weiterhin gegen den Stamm. Mit diesem Verfahren ist es einfacher, die Kraft zum Durchsägen des Baumes aufzubringen.

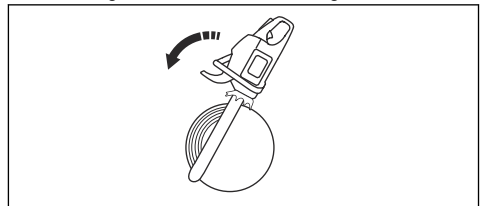

So sägen Sie einen Stamm auf dem Erdboden

1. Durchtrennen Sie den Stamm mit ziehender Kette. Sägen Sie unter Vollgas, aber seien Sie auf plötzliche Unfälle gefasst.

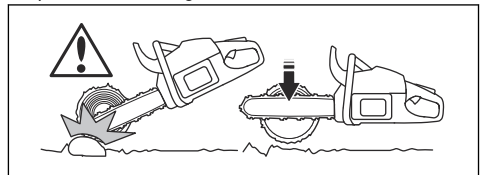

WARNUNG: Stellen Sie sicher, dass die Sägekette nicht den Boden berührt, nachdem Sie den Stamm durchgesägt haben.

2. Stoppen Sie, nachdem Sie rund zwei Drittel durch den Stamm gesägt haben. Drehen Sie den Stamm, um von der gegenüberliegenden Seite hineinzu sägen.

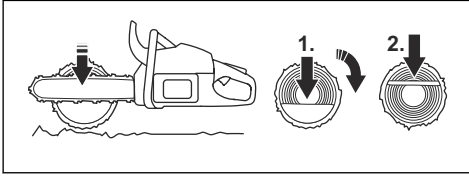

So sägen Sie einen Stamm, der an einem Ende gestützt wird.



WARNUNG: Stellen Sie sicher, dass der Stamm während des Sägens nicht bricht. Befolgen Sie die folgenden Anweisungen.

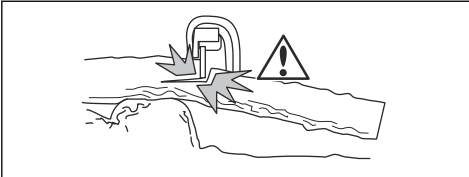

1. Sägen Sie mit schiebender Kette ca. $\frac{1}{3}$ durch den Stamm.
2. Durchtrennen Sie den Stamm mit ziehender Kette, bis die beiden Kerben sich berühren.

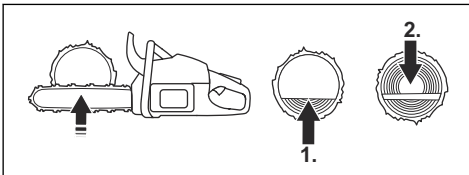

So sägen Sie einen Stamm, der an zwei Enden gestützt wird.



WARNUNG: Stellen Sie sicher, dass die Sägekette beim Sägen nicht im Stamm hängen bleibt. Befolgen Sie die folgenden Anweisungen.

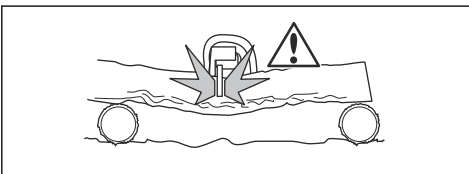

1. Sägen Sie mit ziehender Kette ca. $\frac{1}{3}$ durch den Stamm.

2. Durchtrennen Sie den restlichen Teil des Stamms mit schiebender Kette.

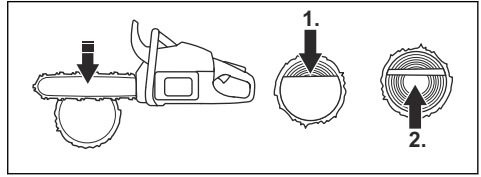

WARNUNG: Schalten Sie den Motor ab, wenn die Sägekette im Stamm hängen bleibt. Verwenden Sie einen Hebel, um den Schnitt zu öffnen und entfernen Sie das Gerät. Versuchen Sie nicht, das Gerät mit der Hand herauszuziehen. Wenn das Gerät plötzlich ausbricht, kann es zu Verletzungen kommen.

So verwenden Sie die Entastungstechnik

Hinweis: Wenden Sie die Sägetechnik bei dicken Ästen an. Siehe *So verwenden Sie die Schneidtechnik auf Seite 415*.



WARNUNG: Bei Anwendung der Entastungstechnik besteht ein hohes Unfallrisiko. Siehe *Informationen zu Rückschlägen auf Seite 413* für Anweisungen zur Vermeidung eines Rückschlags.



WARNUNG: Sägen Sie einen Ast nach dem anderen ab. Seien Sie besonders vorsichtig, wenn Sie kleine Äste sägen, und sägen Sie keine Büsche oder viele kleine Äste gleichzeitig ab. Kleine Äste können sich in der Sägekette verfangen und damit ist ein sicherer Betrieb des Geräts nicht mehr gewährleistet.

Hinweis: Sägen Sie die Äste Stück für Stück, wenn es erforderlich ist.

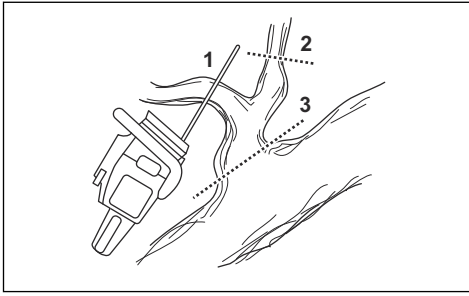

1. Entfernen Sie die Äste auf der rechten Seite des Stammes.
 - a) Halten Sie die Führungsschiene auf der rechten Seite des Stammes, und drücken Sie den Gerätekörper gegen den Stamm.
 - b) Wählen Sie die gewünschte Sägetechnik, je nach Spannung im Ast.

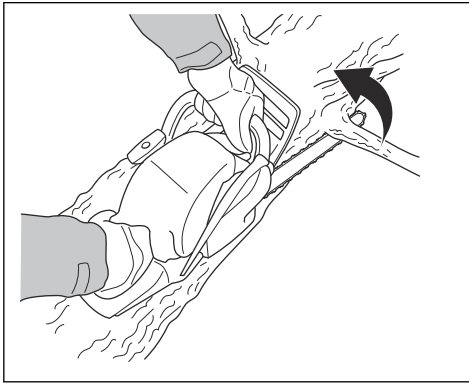

WARNUNG: Wenn Sie sich beim Sägen des Astes nicht sicher sind, sprechen Sie mit einem erfahrenen Motorsägenbediener, bevor Sie fortfahren.

2. Entfernen Sie die Äste auf der Oberseite des Stammes.
 - a) Lassen Sie das Gerät auf dem Stamm und die Führungsschiene am Stamm entlang wandern.

b) Sägen Sie mit „schiebender“ Kette.

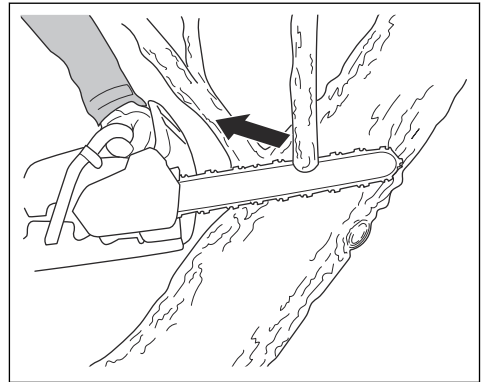

3. Entfernen Sie die Äste auf der linken Seite des Stammes.
 - a) Wählen Sie die gewünschte Sägetechnik, je nach Spannung im Ast.

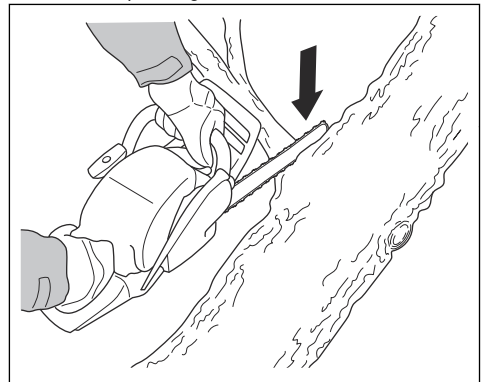

WARNUNG: Wenn Sie sich beim Sägen des Astes nicht sicher sind, sprechen Sie mit einem erfahrenen Motorsägenbediener, bevor Sie fortfahren.

Siehe *Sägen in Baumstämmen und Ästen, die unter Spannung stehen auf Seite 421* für Anweisungen zum Sägen von Ästen, die unter Spannung stehen.

So verwenden Sie die Baumfälltechnik



WARNUNG: Das Fällen eines Baums setzt ein gewisses Maß an Erfahrung voraus. Nehmen Sie nach Möglichkeit an einem Kurs zum Bedienen von Motorsägen teil. Sprechen Sie mit einem erfahrenen Bediener, um nötiges Wissen zu erwerben.

So halten Sie einen ausreichenden Sicherheitsabstand ein

1. Stellen Sie sicher, dass Personen in Ihrem Umfeld einen ausreichenden Sicherheitsabstand von mindestens 2 1/2 Baumlängen einhalten.

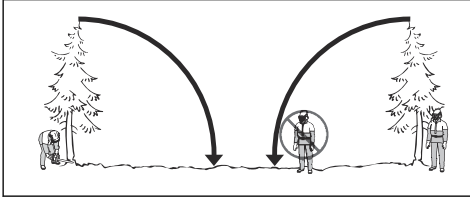

2. Stellen Sie sicher, dass keine Person sich vor oder während dem Fällen im Gefahrenbereich aufhält.

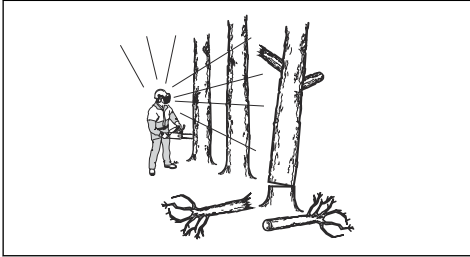

So berechnen Sie die Fällrichtung

1. Überprüfen Sie, in welche Richtung der Baum fallen soll. Das Ziel ist, den Baum in eine Position zu fällen, in der Sie den Stamm leicht entasten und zerkleinern können. Wichtig ist auch, dass sie stabil auf den Füßen stehen und sich sicher bewegen können.



WARNUNG: Wenn es gefährlich oder nicht möglich ist, den Baum in seine natürliche Richtung zu fällen, dann fällen Sie ihn in eine andere Richtung.

2. Überprüfen Sie die natürliche Fallrichtung des Baumes. Zum Beispiel die Neigung und Biegung des Baumes, die Windrichtung, die Position der Äste und das Gewicht von Schnee.
3. Prüfen Sie, ob es Hindernisse vorhanden sind, z. B. andere Bäume, Stromleitungen, Straßen und/oder Gebäude.
4. Untersuchen Sie den Stamm auf Schäden und Fäulnis.



WARNUNG: Fäulnis im Stamm kann ein Risiko bedeuten, dass der Baum fällt, bevor Sie mit dem Sägen fertig sind.

5. Stellen Sie sicher, dass der Baum keine beschädigten oder abgestorbenen Äste hat, die abbrechen und Sie beim Fällen treffen können.

6. Lassen Sie den Baum nicht auf einen anderen stehenden Baum fallen. Es ist gefährlich, einen Baum zu entfernen, der sich beim Fällen verfangen hat. Es besteht sehr große Unfallgefahr. Siehe *So befreien Sie einen eingeklemmten Baum auf Seite 420.*

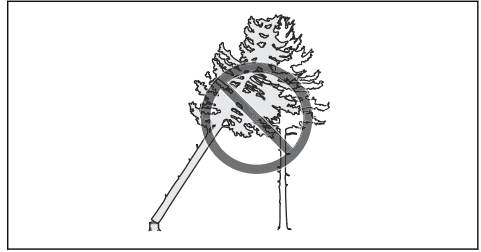

WARNUNG: Bei gefährlichen Fällarbeiten nehmen Sie den Gehörschutz sofort nach dem Sägen ab. Es ist wichtig, dass Sie Geräusche und Warnsignale hören.

So entfernen Sie Äste im unteren Stammbereich und bereiten Ihren Rückzugsweg vor

Sägen Sie alle Äste auf Schulterhöhe oder unterhalb davon.

1. Sägen Sie mit ziehender Kette von oben nach unten. Stellen Sie sicher, dass sich der Baum zwischen Ihnen und dem Gerät befindet.

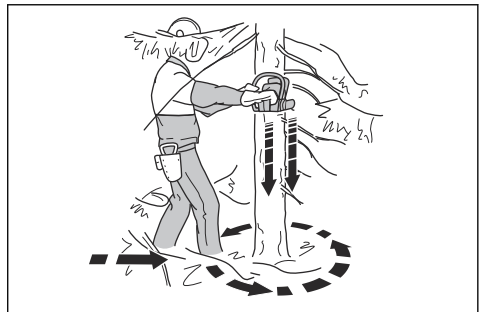

2. Entfernen Sie Unterholz aus dem Arbeitsbereich um den Baum. Entfernen Sie alle gesägten Teile aus dem Arbeitsbereich.
3. Führen Sie eine Überprüfung des Bereichs auf Hindernisse wie Steine, Äste und Löcher durch. Sie müssen einen freien Rückzugsweg haben, wenn der Baum zu fallen beginnt. Der Rückzugsweg muss ungefähr 135 Grad schräg hinter der geplanten Fällrichtung des Baumes liegen.

1. Der Gefahrenbereich
2. Der Rückzugsweg
3. Die Fällrichtung



So fällen Sie einen Baum

Husqvarna empfiehlt Ihnen, die Kerbschnitte zu machen und zum Fällen des Baumes die „Safe Corner“-Methode anzuwenden. Mit der „Safe Corner“-Methode können Sie das korrekte Brechmaß bestimmen und die Fallrichtung steuern.



WARNUNG: Fällen Sie keine Bäume mit einem Durchmesser, der mehr als doppelt so groß wie die Länge der Führungsschiene ist. Hierzu müssen Sie über eine Spezialausbildung verfügen.

Das Brechmaß

Der wichtigste Schritt beim Baumfällen ist das Ermitteln des korrekten Brechmaßes. Mit dem richtigen Brechmaß können Sie die Fällrichtung kontrollieren und somit ein sicheres Fällen gewährleisten.

Die Stärke des Brechmaßes muss mindestens 10 % des Baumdurchmessers betragen.



WARNUNG: Wenn das Brechmaß falsch oder zu klein ist, können Sie die Fällrichtung nicht mehr kontrollieren.

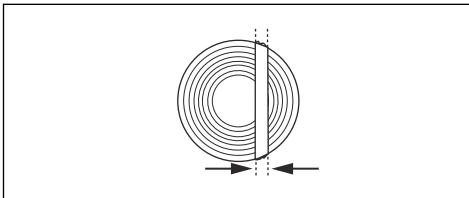

So machen Sie Kerbschnitte

1. Machen Sie Kerbschnitte, die $\frac{1}{4}$ des Baumdurchmessers betragen. Legen Sie einen 45° - 70° -Winkel zwischen dem oberen und dem unteren Kerbschnitt an.

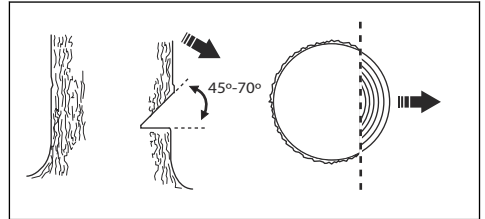

- a) Machen Sie den oberen Kerbschnitt. Richten Sie die Fällrichtungsmarkierung (1) des Geräts an der Fällrichtung des Baumes (2) aus. Bleiben Sie hinter dem Gerät und sorgen Sie dafür, dass sich der Baum stets links von Ihnen befindet. Sägen Sie mit ziehender Kette.
- b) Machen Sie den unteren Kerbschnitt. Stellen Sie sicher, dass sich das Ende des unteren Kerbschnitts an der gleichen Stelle wie das Ende des oberen Kerbschnitts befindet.

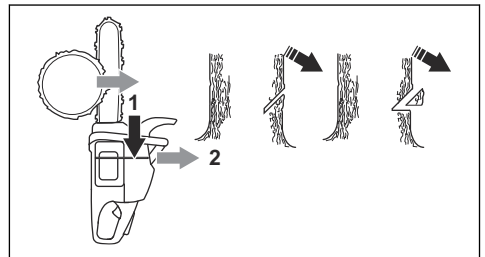

2. Stellen Sie sicher, dass der untere Kerbschnitt horizontal ausgerichtet ist und im Winkel von 90° Grad zur Fällrichtung ist.

Anwendung der „Safe Corner“-Methode

Der Fällschnitt muss etwas oberhalb des Kerbschnitts gemacht werden.

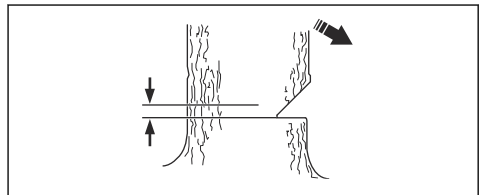

WARNUNG: Seien Sie vorsichtig, wenn Sie mit der Führungsschienspitze sägen. Beginnen Sie mit dem unteren Bereich der Führungsschienspitze zu sägen, während Sie einen Einstichschnitt in den Stamm machen.

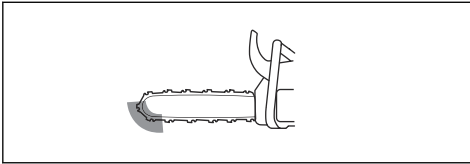

1. Wenn die effektive Schnittlänge größer als der Baumdurchmesser ist, folgen Sie diesen Schritten (a-d).
 - a) Machen Sie einen geraden Einstichschnitt, um die Brechmaßbreite zu erhalten.

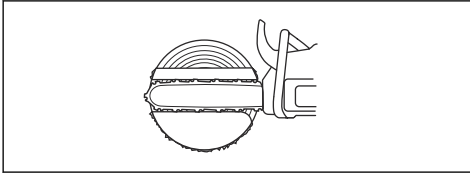

- b) Mit ziehender Kette sägen bis noch $\frac{1}{3}$ des Stammes übrig ist.
- c) Ziehen Sie die Führungsschiene 5 bis 10 cm nach hinten.
- d) Durchtrennen Sie den restlichen Stamm, um eine sichere Ecke mit einer Breite von 5-10 cm zu erhalten.

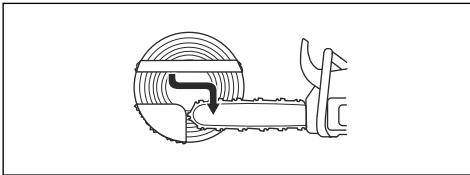

2. Wenn die effektive Schnittlänge kürzer als der Baumdurchmesser ist, gehen Sie wie folgt vor (a-d).
 - a) Machen Sie einen geraden Einstichschnitt in den Stamm. Der Einstichschnitt muss größer als $\frac{3}{5}$ des Baumdurchmessers sein.
 - b) Mit ziehender Kette durch den restlichen Stamm sägen.

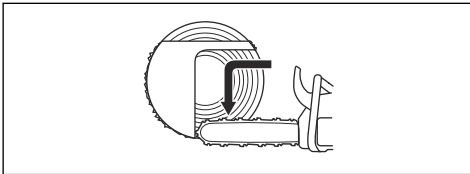

- c) Sägen Sie von der anderen Seite des Baumes gerade in den Stamm, um das Brechmaß zu erhalten.

- d) Sägen Sie mit schiebender Kette bis $\frac{1}{3}$ des Stammes übrig ist, um die sichere Ecke zu erhalten.

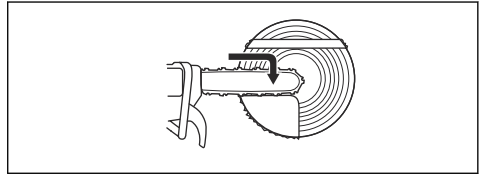

3. Legen Sie einen Keil gerade von hinten in die Kerbe.

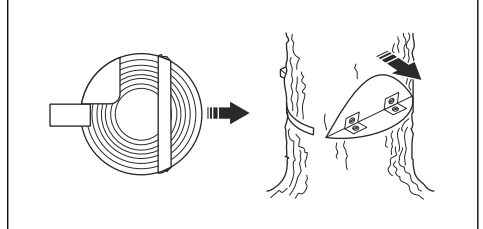

4. Sägen Sie die Ecke des Baumes ab, damit er fällt.

Hinweis: Wenn der Baum nicht fällt, schlagen Sie auf den Keil, bis er fällt.

5. Wenn der Baum zu fallen beginnt, dann nutzen Sie den Rückzugsweg, um sich vom Baum zu entfernen. Entfernen Sie sich mindestens 5 Meter vom Baum.

So befreien Sie einen eingeklemmten Baum



WARNUNG: Es ist sehr gefährlich, einen Baum zu entfernen, der sich beim Fällen verfangen hat. Es besteht sehr große Unfallgefahr. Bleiben Sie außerhalb der Gefahrenzone und versuchen Sie nicht, einen eingeklemmten Baum zu fällen.

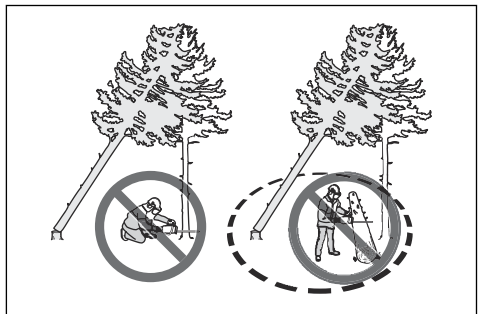

Die sicherste Methode ist, eine der folgenden Winden zu verwenden:

- Am Traktor

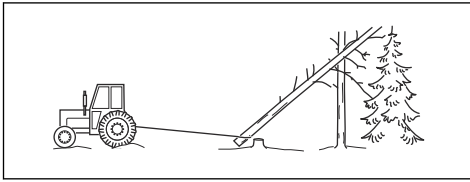

- Tragbar

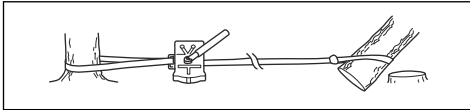

Sägen in Baumstämmen und Ästen, die unter Spannung stehen

1. Finden Sie heraus, welche Seite des Baumstamms oder Asts unter Spannung steht.
2. Finden Sie heraus, an welchem Punkt die Spannung am stärksten ist.

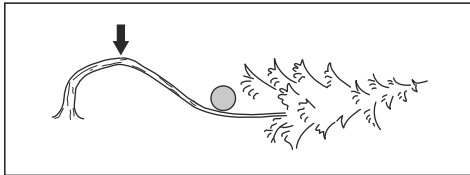

3. Prüfen Sie, welches die sichersten Verfahren sind, um die Spannung zu lösen.

Hinweis: In manchen Fällen ist das einzig sichere Verfahren die Benutzung einer Winde und nicht Ihres Geräts.

4. Halten Sie sich dort auf, wo der Baumstamm oder Ast Sie nicht treffen kann, wenn die Spannung gelöst ist.

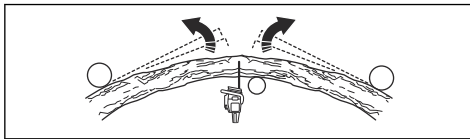

5. Machen Sie einen oder mehrere Schnitte so tief wie erforderlich, um die Spannung zu verringern. Sägen Sie am oder in der Nähe des Punktes mit der stärksten Spannung. Lassen Sie den Baumstamm oder Ast an dem Punkt mit der stärksten Spannung brechen.

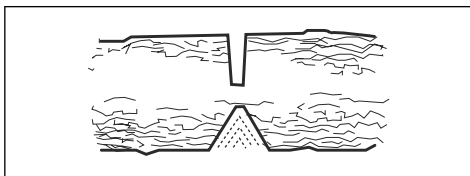

WARNUNG: Sägen Sie einen Baumstamm, der unter Spannung steht, nie einfach durch.



WARNUNG: Sägen Sie sehr vorsichtig beim Schneiden von Bäumen, die unter Spannung stehen. Es besteht die Gefahr, dass sich der Baum vor oder nach dem Sägen schnell bewegt. Es kann zu schweren Verletzungen kommen, wenn Sie sich in der falschen Position befinden oder wenn Sie falsch sägen.

6. Wenn Sie durch den Baum/Ast sägen müssen, bringen Sie 2 bis 3 Sägeschnitte im Abstand von ca. 2,5 cm und mit einer Tiefe von ca. 5 cm an.

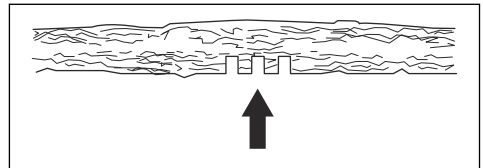

7. Sägen Sie weiter in den Stamm, bis der Stamm/Ast sich biegt und die Spannung gelöst ist.

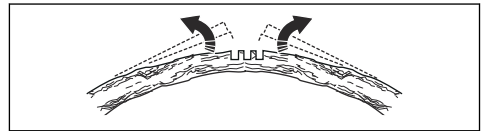

8. Sägen Sie den Baum/Ast von der anderen Seite der Biegung, nachdem die Spannung gelöst ist.

Wartung

Einleitung

Sicherheit, und machen Sie sich damit vertraut.



WARNUNG: Lesen Sie vor dem Warten des Geräts das Kapitel über

Wartungsplan

Tägliche Wartung	Wöchentliche Wartung	Monatliche Wartung
Die äußeren Bauteile des Geräts reinigen und darauf achten, dass sich kein Öl an den Griffen befindet.	Das Kühlsystem reinigen. Siehe <i>So reinigen Sie das Kühlsystem auf Seite 433.</i>	Das Bremsband prüfen. Siehe <i>So kontrollieren Sie das Bremsband auf Seite 423.</i>
Den Gashebel und die Gashebelsperre überprüfen. Siehe <i>Kontrollieren Sie den Gashebel und die Gashebelsperre. auf Seite 424.</i>	Den Anlasser, das Startseil und die Rückzugfeder überprüfen.	Das Kupplungszentrum, die Kupplungstrommel und die Kupplungsfeder überprüfen.
Sicherstellen, dass die Antivibrations-einheiten unbeschädigt sind.	Das Nadellager schmieren. Siehe <i>So schmieren Sie das Nadellager auf Seite 431.</i>	Die Zündkerze reinigen. Siehe <i>So prüfen Sie die Zündkerze auf Seite 428.</i>
Die Kettenbremse reinigen und überprüfen. Siehe <i>Prüfen Sie den Handschutz und die Aktivierung der Kettenbremse. auf Seite 423.</i>	Alle Grate an den Kanten der Führungsschiene entfernen. Siehe <i>So prüfen Sie die Führungsschiene auf Seite 432.</i>	Die äußeren Bauteile des Vergasers reinigen.
Den Kettenfänger überprüfen. Siehe <i>So prüfen Sie den Kettenfänger auf Seite 424.</i>	Das Funkenfängernetz des Schalldämpfers reinigen oder ersetzen. Siehe <i>So prüfen Sie den Schalldämpfer auf Seite 425.</i>	Kraftstofffilter und -schlauch überprüfen. Bei Bedarf ersetzen.
Die Führungsschiene drehen, die Schmieröffnung überprüfen und die Nut der Führungsschiene reinigen. Siehe <i>So prüfen Sie die Führungsschiene auf Seite 432.</i>	Den Vergaserbereich reinigen.	Alle Kabel und Anschlüsse überprüfen.
Sicherstellen, dass Führungsschiene und Sägekette ausreichend geölt sind.	Luftfilter reinigen oder ersetzen. Siehe <i>Reinigen des Luftfilters auf Seite 427.</i>	Den Kraftstofftank leeren.
Die Sägekette überprüfen. Siehe <i>So schärfen Sie die Sägekette auf Seite 428.</i>	Den Bereich zwischen den Kühlrippen des Zylinders reinigen.	Den Öltank leeren.
Die Sägekette schärfen und ihre Spannung überprüfen. Siehe <i>So stellen Sie die Spannung der Sägekette ein auf Seite 430.</i>		
Das Kettenantriebsrad überprüfen. Siehe <i>So prüfen Sie das Spur-Antriebsrad auf Seite 431.</i>		
Den Lufteinlass am Anlasser reinigen.		

Tägliche Wartung	Wöchentliche Wartung	Monatliche Wartung
Sicherstellen, dass alle Muttern und Schrauben angezogen sind.		
Den Stoppschalter prüfen. Siehe <i>So prüfen Sie den Start-/Stopp-Schalter auf Seite 425.</i>		
Sicherstellen, dass kein Kraftstoff von Motor, Tank oder Kraftstoffleitungen ausläuft.		
Sicherstellen, dass die Sägekette bei Leerlaufdrehzahl des Motors nicht rotiert.		
Sicherstellen, dass der Rechtshandschutz unbeschädigt ist.		
Sicherstellen, dass der Schalldämpfer richtig befestigt ist, keine Beschädigung aufweist und keine Teile des Schalldämpfers fehlen.		

Wartung und Prüfung der Sicherheitseinrichtungen auf dem Gerät

So kontrollieren Sie das Bremsband

1. Reinigen Sie die Kettenbremse und Kupplungstrommel mit einer Bürste von Spänen, Harz und Schmutz. Verschmutzung und Abnutzung beeinträchtigen die Bremsfunktion.

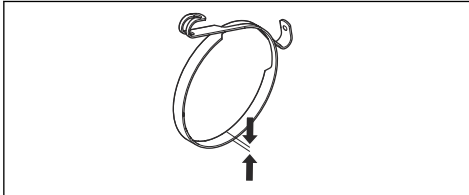

2. Prüfen Sie das Bremsband. Das Bremsband muss an der dünnsten Stelle mindestens 0,6 mm dick sein.

Prüfen Sie den Handschutz und die Aktivierung der Kettenbremse.

1. Kontrollieren Sie, ob der Handschutz unbeschädigt ist, er darf keine Defekte wie z.B. Risse aufweisen.

2. Stellen Sie sicher, dass der Handschutz sich frei bewegen lässt und sicher am Kupplungsdeckel befestigt ist.

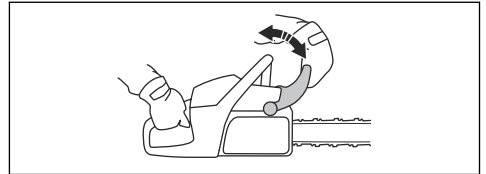

3. Halten Sie das Gerät mit beiden Händen über einen Baumstumpf oder eine andere stabile Oberfläche.



WARNUNG: Der Motor muss ausgeschaltet sein.

4. Lassen Sie den vorderen Handgriff los und lassen Sie die Führungsschienenspitze auf den Baumstumpf fallen.

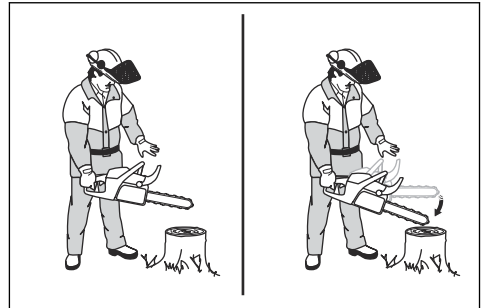

5. Stellen Sie sicher, dass die Kettenbremse aktiviert wird, sobald die Führungsschienenspitze auf dem Baumstumpf aufschlägt.

So prüfen Sie die Kettenbremse

1. Starten Sie das Gerät. Eine Anleitung finden Sie in *So starten Sie das Gerät auf Seite 414*.



WARNUNG: Stellen Sie sicher, dass die Sägekette nicht den Erdboden oder andere Gegenstände berührt.

2. Halten Sie das Gerät gut fest.
3. Lassen Sie das Gerät auf voller Leistung laufen und drücken Sie Ihr linkes Handgelenk gegen den Handschutz, um die Kettenbremse zu aktivieren. Die Sägekette muss sofort stoppen.

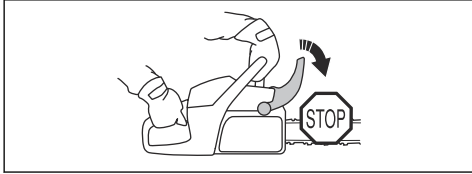

WARNUNG: Lassen Sie den vorderen Handgriff nicht los.

Kontrollieren Sie den Gashebel und die Gashebelsperre.

1. Prüfen Sie, ob sich der Gashebel und die Gashebelsperre frei bewegen lassen und ob die Rückholfeder korrekt funktioniert.

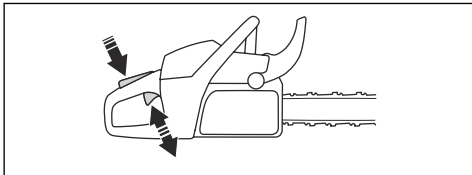

2. Prüfen Sie, ob sich der Gashebel und die Gashebelsperre frei bewegen lassen und ob die Rückholfeder korrekt funktioniert.

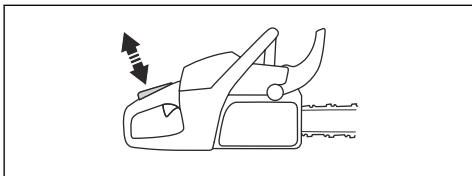

3. Stellen Sie sicher, dass der Gashebel in der Leerlaufstellung verriegelt ist, wenn die Gashebelsperre freigegeben wird.

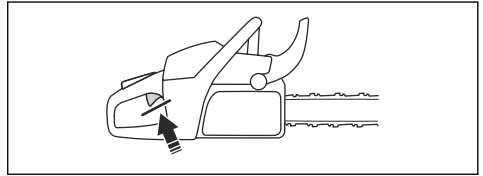

4. Starten Sie das Gerät und lassen Sie es auf Vollgas laufen.
5. Lassen Sie den Gashebel los, und prüfen Sie, ob die Sägekette stoppt und stehen bleibt.



WARNUNG: Dreht sich die Sägekette, wenn der Gashebel in Leerlaufstellung steht, wenden Sie sich an Ihren Kundendienst.

So prüfen Sie den Kettenfänger

1. Kontrollieren Sie, ob der Kettenfänger unbeschädigt ist.
2. Stellen Sie sicher, dass der Kettenfänger stabil und am Körper des Geräts angebracht ist.

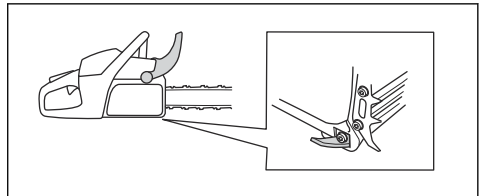

So prüfen Sie den Rechtshandschutz

- Kontrollieren Sie, ob der Rechtshandschutz unbeschädigt ist, er darf keine Defekte wie z.B. Risse aufweisen.

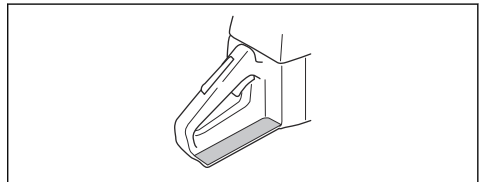

So prüfen Sie das Antivibrationssystem

1. Kontrollieren Sie, dass die Antivibrationseinheiten keine Risse oder Deformationen aufweisen.
2. Kontrollieren Sie, ob die Antivibrationselemente zwischen Motoreinheit und Handgriffeinheit korrekt verankert sind.

Unter *Geräteübersicht auf Seite 399* finden Sie Informationen darüber, wo das Antivibrationssystem sich an Ihrem Gerät befindet.

So prüfen Sie den Start-/Stopp-Schalter

1. Starten Sie den Motor.
2. Drücken Sie den Start-/Stopp-Schalter nach unten in die Position „STOP“. Der Motor muss sich automatisch abstellen.

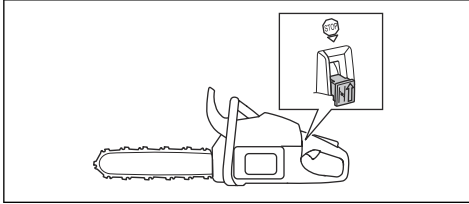

So prüfen Sie den Schalldämpfer



WARNUNG: Verwenden Sie kein Gerät mit defektem Schalldämpfer oder Schalldämpfer in schlechtem Zustand.



WARNUNG: Verwenden Sie das Gerät nicht ohne oder mit defektem Funkenschutz.

1. Überprüfen Sie den Schalldämpfer auf Schäden und Defekte.
2. Stellen Sie sicher, dass der Schalldämpfer fest am Gerät montiert ist.

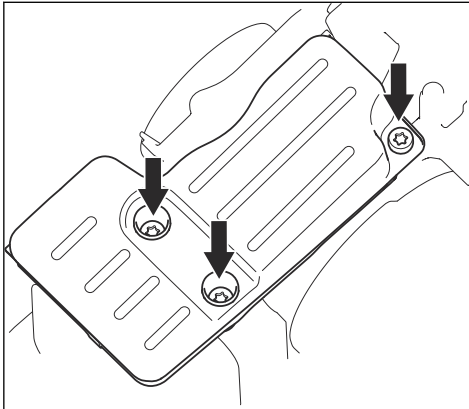

3. Wenn Ihr Gerät über einen speziellen Funkenschutz verfügt, reinigen Sie diesen einmal pro Woche.

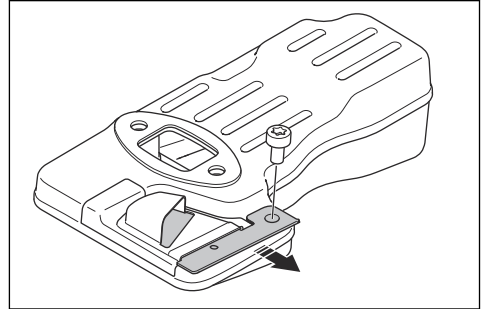

4. Tauschen Sie einen beschädigten Funkenschutz aus.



ACHTUNG: Bei verschmutztem Funkenschutz überhitzt das Gerät, was zu Schäden an Zylinder und Kolben führt.

AutoTune™

Ihr Produkt verfügt über die AutoTune™-Funktion, die den Vergaser automatisch anpasst, wodurch die bestmögliche Einstellung erzielt wird. AutoTune™ ermöglicht die Anpassung des Motors an Wetterbedingungen, Höhe, Benzin und die Art von Zweitaktöl.



ACHTUNG: Wenn AutoTune™ nicht richtig funktioniert, wenden Sie sich an Ihren Servicehändler. Das Produkt passt sich nach einigen Kraftstoffnachfüllungen korrekt an.

So tauschen Sie ein gerissenes oder verschlissenes Startteil aus

1. Lösen Sie die Schrauben am Startvorrichtungengehäuse.
2. Entfernen Sie das Startvorrichtungengehäuse.

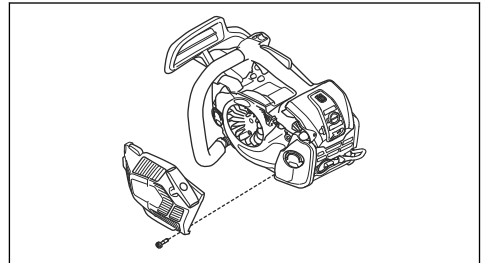

3. Ziehen Sie das Startseil ca. 30 cm/12 Zoll heraus, und setzen Sie es in die Aussparung an der Seilscheibe ein.

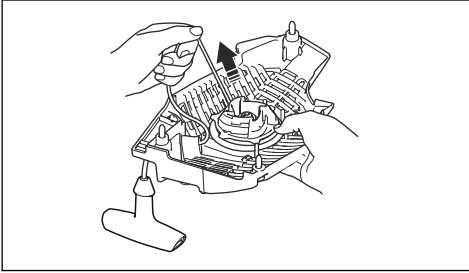

4. Lassen Sie die Seilscheibe sich langsam nach hinten drehen, um die Rückzugfeder zu lösen.

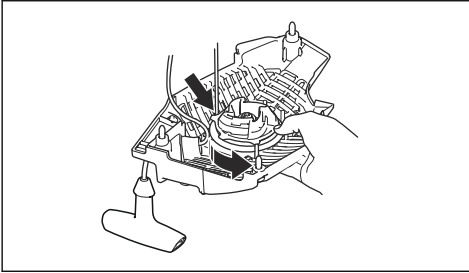

5. Entfernen Sie die Schraube und die Unterlegscheibe (A) und anschließend die Seilscheibe (B).

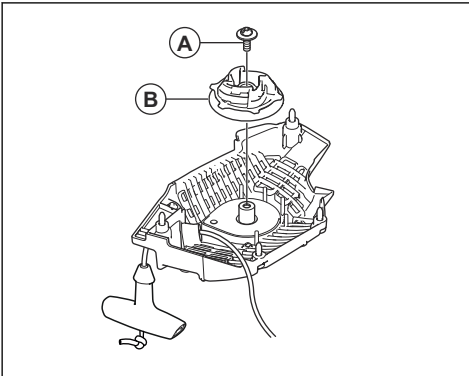

6. Halten Sie den Startseilgriff.

7. Ziehen Sie das Startseil, bis 1 cm der Federführung sichtbar ist. Drücken Sie gleichzeitig die Abdeckung des Starthandgriffs nach unten, und entfernen Sie sie vom Startseilgriff.

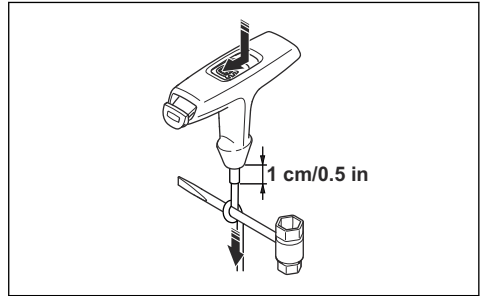

Hinweis: Wenn das Startseil im Startseilgriff defekt ist, drücken Sie die Abdeckung des Startseilgriffs nach unten. Verwenden Sie den Kombischlüssel, um die Abdeckung des Startseilgriffs zu entfernen.

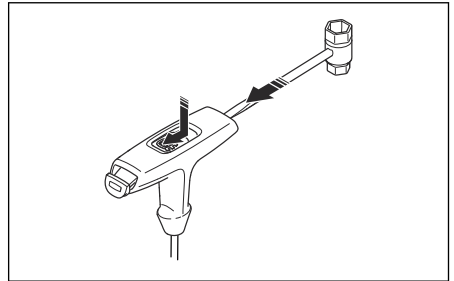

8. Befestigen Sie ein neues Startseil an der Seilscheibe. Wickeln Sie das Startseil ca. 3 Mal um die Seilscheibe.
9. Verbinden Sie die Seilscheibe an der Rückzugfeder. Das Ende der Rückzugfeder muss an der Seilscheibe einrasten.
10. Befestigen Sie die Schraube in der Mitte der Seilscheibe.
11. Ziehen Sie das Startseil durch das Loch im Startergehäuse, im Startseilgriff und in der Federführung.
12. Machen Sie einen Knoten ungefähr 1 cm/0,5 Zoll (A) oberhalb vom Ende des Startseils.
13. Legen Sie das Seilende bzw. das Startseil parallel zum Knoten.

14. Drücken Sie den Knoten in die entsprechende Position in der Federführung (B).

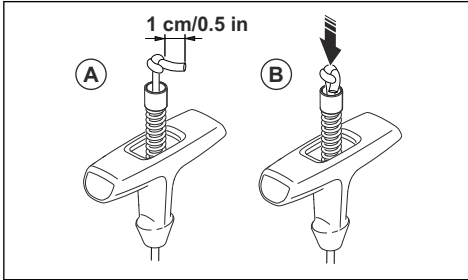

15. Ziehen Sie das Startseil, bis 1 cm der Federführung sichtbar ist. Montieren Sie gleichzeitig die Abdeckung des Starthandgriffs.

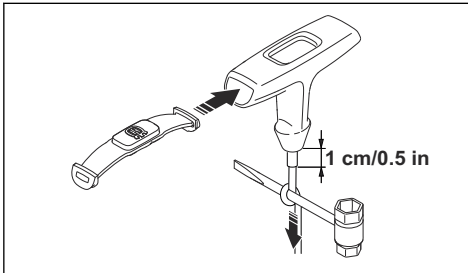

So spannen Sie die Rückzugfeder

1. Setzen Sie das Startseil in die Aussparung an der Seilscheibe ein.
2. Drehen Sie die Seilrolle ca. 2 Umdrehungen im Uhrzeigersinn.
3. Legen Sie Ihren Daumen auf die Seilscheibe.
4. Ziehen Sie am Startseilgriff, bis das Seil vollständig herausgezogen ist.
5. Bewegen Sie den Daumen, und geben Sie das Startseil frei.
6. Stellen Sie sicher, dass Sie die Seilscheibe noch $\frac{1}{2}$ Umdrehung drehen können, nachdem das Startseil vollständig ausgefahren ist.

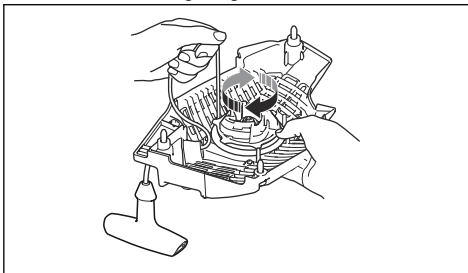

So montieren Sie das Startvorrichtungsgehäuse am Gerät

1. Ziehen Sie das Startseil heraus, und legen Sie die Startvorrichtung gegen das Kurbelgehäuse.
2. Lassen Sie das Startseil langsam frei, damit die Starterklinken in die Seilrolle eingreifen.
3. Ziehen Sie die Befestigungsschrauben der Startvorrichtung fest.

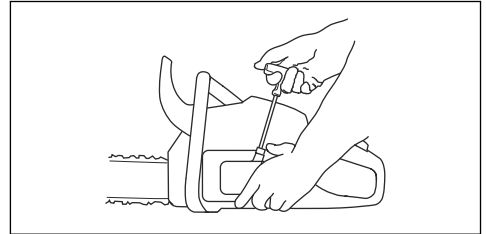

Reinigen des Luftfilters

Reinigen Sie den Luftfilter regelmäßig von Staub und Schmutz. Dies verhindert Fehlfunktionen des Vergasers, Probleme beim Anlassen, einen Leistungsverlust des Motors, einen Verschleiß der Motorteile und einen höheren Kraftstoffverbrauch als gewöhnlich.

1. Nehmen Sie Luftfilterdeckel und Luftfilter ab.
2. Bürsten oder schütteln Sie den Luftfilter sauber. Reinigen Sie ihn vollständig mit Reinigungsmittel und Wasser.

Hinweis: Ein Luftfilter, der über lange Zeit verwendet wurde, kann nicht vollständig gereinigt werden. Wechseln Sie den Luftfilter regelmäßig aus, und ersetzen Sie stets defekte Luftfilter.

3. Bringen Sie den Luftfilter wieder an, und achten Sie darauf, dass er ganz dicht am Filterhalter anliegt.

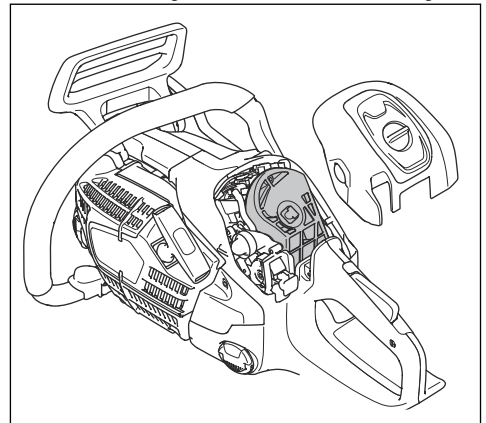

Hinweis: Aufgrund der unterschiedlichen Arbeitsbedingungen, Wetterlagen und Jahreszeiten kann Ihr Gerät mit verschiedenen Arten von Luftfiltern verwendet werden. Ihr Servicehändler steht Ihnen gerne für weitere Informationen zur Verfügung.

437 finden Sie eine Liste der von uns empfohlenen Ersatzschienen-/Kettenkombinationen.

- Länge der Führungsschiene in cm Informationen über die Länge der Führungsschiene können in der Regel am hinteren Ende der Führungsschiene finden.

So prüfen Sie die Zündkerze



ACHTUNG: Verwenden Sie die empfohlene Zündkerze. Siehe *Technische Angaben auf Seite 436*. Eine falsche Zündkerze kann zu Schäden am Gerät führen.

1. Wenn das Gerät nicht einfach zu starten oder in Betrieb zu nehmen ist oder wenn das Gerät im Leerlauf nicht ordnungsgemäß funktioniert, überprüfen Sie die Zündkerze auf unerwünschte Materialien. Wenn Sie diese Schritte ausführen, verringern Sie die Gefahr von unerwünschtem Material an den Elektroden der Zündkerze:
 - a) Vergewissern Sie sich, dass das Kraftstoffgemisch korrekt ist.
 - b) Vergewissern Sie sich, dass der Luftfilter sauber ist.
2. Reinigen Sie die Zündkerze, wenn sie schmutzig ist.
3. Stellen Sie sicher, dass der Elektrodenabstand 0.65 mm/0.026 Zoll beträgt.

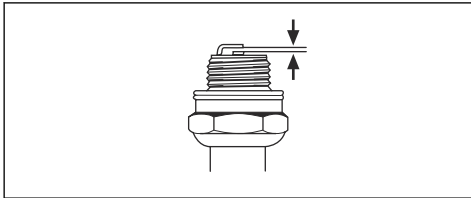

4. Ersetzen Sie die Zündkerze monatlich oder ggf. häufiger.

So schärfen Sie die Sägekette

So montieren Sie die Führungsschiene und die Sägekette



WARNUNG: Tragen Sie Schutzhandschuhe, wenn Sie an der Sägekette eine Wartung durchführen oder sie verwenden. Eine Sägekette, die sich nicht bewegt, kann auch zu Verletzungen führen.

Tauschen Sie abgenutzte oder beschädigte Führungsschienen und Sägeketten mit den von Husqvarna empfohlenen Kombinationen von Führungsschienen und Sägeketten aus. Dies ist notwendig, damit die Sicherheitsfunktionen des Geräts ordnungsgemäß arbeiten. Unter *Zubehör auf Seite*



- Anzahl Zähne des Umlenksterns (T).

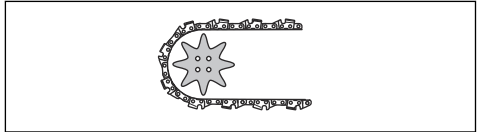

- Kettenteilung, Zoll. Der Abstand zwischen den Treibgliedern der Sägekette muss dem Abstand zwischen den Zähnen auf dem Umlenkstern und dem Kettenantriebsrad angepasst sein.

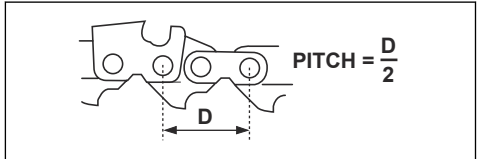

- Anzahl Treibglieder (St.). Die Anzahl der Treibglieder hängt von der Art der Führungsschiene ab.

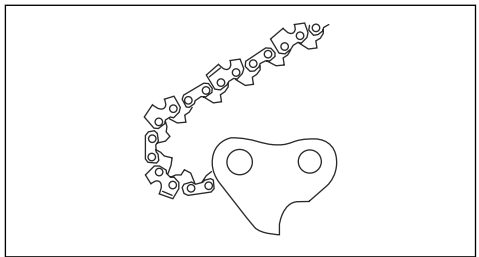

- Nutbreite der Schiene, mm. Die Nutbreite der Schiene muss identisch mit der Breite der Treibglieder der Kette sein.

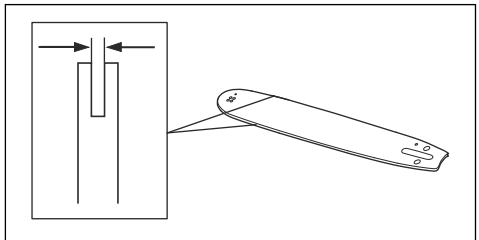

- Loch für Kettenöl und Loch für Kettenspannzapfen. Die Führungsschiene muss am Gerät ausgerichtet sein.

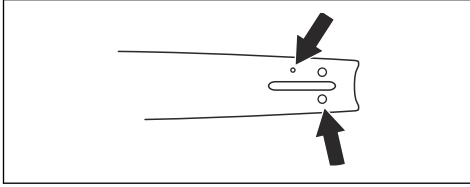

- Treibgliedbreite (mm)

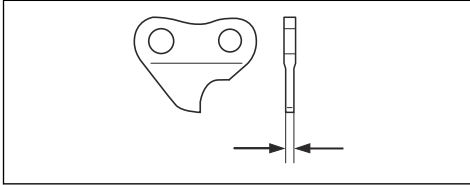

Allgemeine Informationen zum Schärfen der Zähne

Verwenden Sie keine stumpfe Sägekette. Wenn die Sägekette stumpf ist, müssen Sie mehr Druck ausüben, um die Führungsschiene durch das Holz zu drücken. Wenn die Sägekette sehr stumpf ist, gibt es keine Holzspäne, sondern Sägemehl.

Eine scharfe Sägekette frisst sich durch das Holz, und die Holzspäne werden lang und dick.

Der Schneidezahn (A) und die Tiefenlehre (B) bilden zusammen das sägende Element der Sägekette. Der Höhenunterschied zwischen den beiden sorgt für die Schnitttiefe (Tiefenbegrenzerabstand).

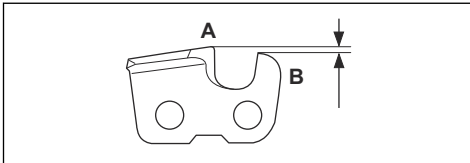

Wenn Sie den Zahn schärfen, bedenken Sie Folgendes:

- Schärfwinkel.

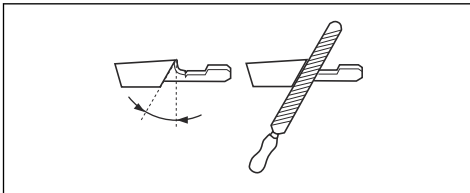

- Schnittwinkel.

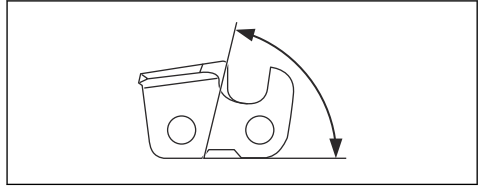

- Schärfposition.

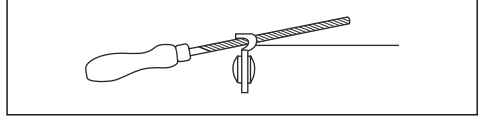

- Durchmesser der Rundfeile.

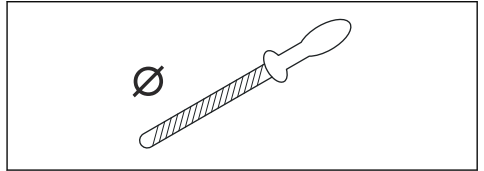

Ohne Hilfsmittel ist es nicht leicht, eine Sägekette korrekt zu schärfen. Verwenden Sie Husqvarna Schärflehre. Dies hilft Ihnen, die maximale Schnittleistung zu erhalten und die Rückschlaggefahr auf ein Minimum zu reduzieren.



WARNUNG: Die Intensität des Rückschlags erhöht sich erheblich, wenn Sie die Anweisungen zum Schärfen nicht befolgen.

Hinweis: Unter *So schärfen Sie die Schneidezähne* auf Seite 429 finden Sie weitere Informationen zum Schärfen der Sägekette.

So schärfen Sie die Schneidezähne

1. Verwenden Sie eine Rundfeile und eine Feilenlehre zum Schärfen der Schneidezähne.

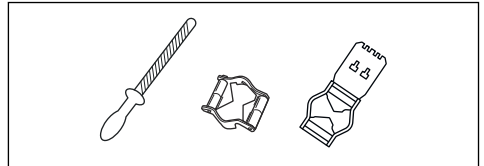

Hinweis: Unter *Feilausrüstung und Feilwinkel* auf Seite 437 finden Sie Informationen dazu, welche Feile und Lehre Husqvarna für Ihre Sägekette empfiehlt.

- Wenden Sie die Feilenlehre richtig auf das Schneidwerk an. Siehe die Anweisungen im Lieferumfang der Feilenlehre.
- Fahren Sie mit der Feile von der Innenseite der Schneidezähne heraus. Heben Sie die Feile beim Zurückziehen an.

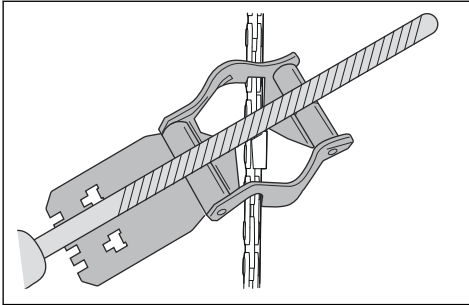

- Entfernen Sie Material von der einen Seite aller Schneidezähne.
- Drehen Sie das Gerät um und entfernen Sie Material von den Zähnen auf der anderen Seite.
- Stellen Sie sicher, dass alle Schneidezähne die gleiche Länge haben.

Allgemeine Informationen zum Anpassen des Tiefenbegrenzerabstands

Der Tiefenbegrenzerabstand (C) nimmt ab, wenn Sie den Schneidezahn (A) schärfen. Um die maximale Schneidleistung zu erhalten, müssen Sie Feilmaterial von der Tiefenbegrenzerlehre (B) entfernen, um den empfohlenen Tiefenbegrenzerabstand einzuhalten. Siehe *Feilausrüstung und Feilwinkel auf Seite 437* für weitere Informationen zum korrekten Tiefenbegrenzerabstand für Ihre Sägekette.

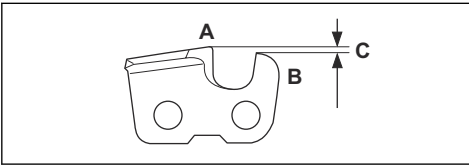

WARNUNG: Die Rückschlaggefahr nimmt zu, wenn der Tiefenbegrenzerabstand zu groß ist!

So justieren Sie die Tiefenbegrenzereinstellung

Bevor Sie den Tiefenbegrenzerabstand einstellen oder die Schneidezähne schärfen, lesen Sie die Anweisungen unter *So schärfen Sie die Schneidezähne auf Seite 429*. Wir empfehlen,

den Tiefenbegrenzerabstand nach jeder dritten Sägekettenschärfung einzustellen.

Wir empfehlen die Verwendung unserer Schärfllehre für den Tiefenbegrenzerabstand, um das korrekte Maß und den richtigen Winkel für die Tiefenbegrenzerlehre zu erhalten.

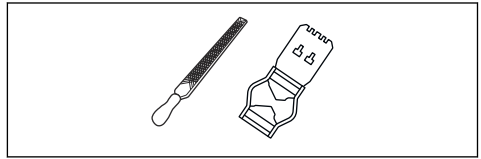

- Verwenden Sie eine Flachfeile und eine Schärfllehre zum Einstellen des Tiefenbegrenzerabstands. Verwenden Sie nur die Husqvarna Schärfllehre für den Tiefenbegrenzerabstand, um das korrekte Maß und den richtigen Winkel für den Tiefenbegrenzer zu erhalten.
- Setzen Sie die Schärfllehre auf die Sägekette.

Hinweis: Auf der Verpackung der Schärfllehre finden Sie weitere Informationen zur Verwendung des Werkzeugs.

- Verwenden Sie die Flachfeile, um den Teil des Tiefenbegrenzers zu entfernen, der durch die Schärfllehre reicht.

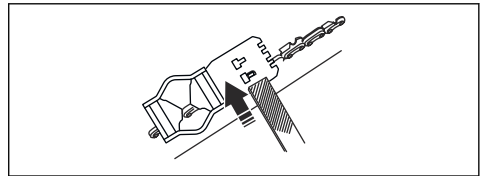

So stellen Sie die Spannung der Sägekette ein



WARNUNG: Eine nicht korrekt gespannte Sägekette kann sich von der Führungsschiene lösen und schwere Verletzungen oder Tod verursachen.

Eine Sägekette wird bei Verwendung länger. Stellen Sie die Sägekette regelmäßig ein.

- Lösen Sie die Führungsschienenmutter, die Kupplungsdeckel und Kettenbremse halten. Verwenden Sie hierzu einen Schraubenschlüssel.

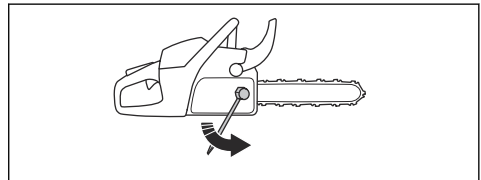

Hinweis: Einige Modelle haben nur eine Schienenmutter.

2. Ziehen Sie die Schienenmuttern dann so fest wie möglich von Hand an.
3. Heben Sie die Spitze der Führungsschiene an und drehen Sie die Spannschraube. Verwenden Sie hierzu einen Schraubenschlüssel.
4. Ziehen Sie die Sägekette fest, bis sie fest an der Führungsschiene sitzt, sich aber noch immer einfach bewegen kann.

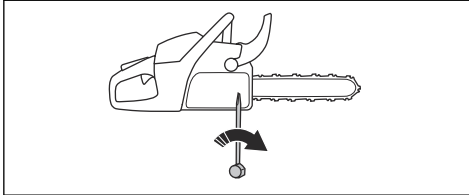

5. Ziehen Sie die Muttern der Führungsschiene mit dem Zoll-Schraubenschlüssel an, und heben Sie gleichzeitig die Vorderseite der Führungsschiene an.
6. Stellen Sie sicher, dass sich die Sägekette leicht von Hand drehen lässt und nicht an der Führungsschiene herabhängt.

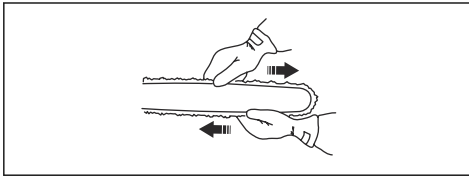

Hinweis: Unter *Geräteübersicht auf Seite 399* finden Sie die Position der Kettenspannschraube an Ihrem Gerät.

So prüfen Sie die Schmierung der Sägekette

1. Starten Sie das Gerät, und lassen Sie es mit $\frac{3}{4}$ -Geschwindigkeit laufen. Halten Sie die Schiene ca. 20 cm über eine helle Oberfläche.

2. Wenn die Schmierung der Sägekette korrekt ist, sehen Sie nach 1 Minute eine durchsichtige Ölspur an der Oberfläche.



3. Wenn die Sägekettenschmierung nicht ordnungsgemäß funktioniert, führen Sie eine Prüfung der Führungsschiene durch. Eine Anleitung finden Sie in *So prüfen Sie die Führungsschiene auf Seite 432*. Wenden Sie sich an den Kundendienst, wenn Sie mit den Wartungsschritten das Problem nicht beheben können.

So prüfen Sie das Spur-Antriebsrad

Die Kupplungstrommel ist mit einem Spur-Antriebsrad ausgestattet, das an der Kupplungstrommel angeschweißt ist.

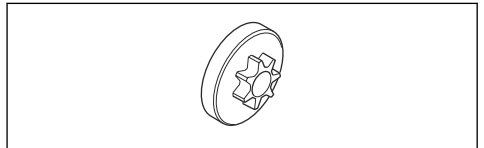

- Überprüfen Sie regelmäßig per Sichtprüfung den Verschleiß des Spur-Antriebsrads. Ersetzen Sie die Kupplungstrommel mit dem Spur-Antriebsrad, wenn es zu viel Verschleiß daran gibt.

So schmieren Sie das Nadellager

1. Bewegen Sie den Handschutz nach hinten, um die Kettenbremse zu lösen.
2. Lösen Sie die Schienenmuttern, und entfernen Sie den Kupplungsdeckel.

Hinweis: Einige Modelle haben nur eine Schienenmutter.

3. Setzen Sie das Gerät auf einem stabilen Untergrund mit der Kupplungstrommel nach oben ab.

- Schmieren Sie das Nadellager mit einer Schmierfett pistole. Verwenden Sie Motoröl oder Lagerfett von hoher Qualität.

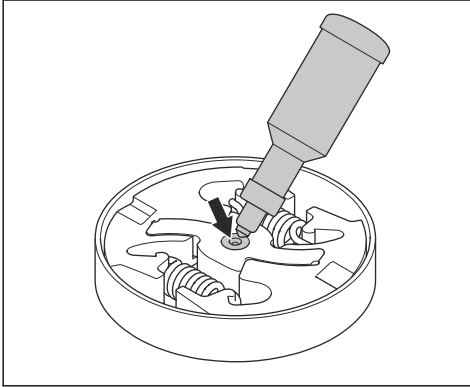

So prüfen Sie die Schneidausrüstung

- Stellen Sie sicher, dass es keine Risse an den Nieten und Gliedern gibt und dass keine Nieten locker sind. Tauschen Sie sie bei Bedarf aus.

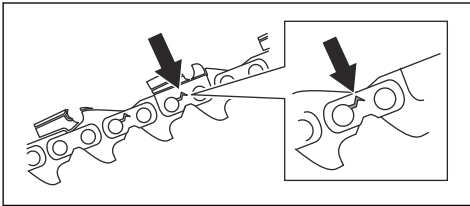

- Sorgen Sie dafür, dass die Sägekette einfach zu biegen ist. Tauschen Sie die Sägekette aus, wenn sie zu starr ist.
- Vergleichen Sie die Sägekette mit einer neuen Kette, um herauszufinden, ob Nieten und Glieder abgenutzt sind.
- Tauschen Sie die Sägekette aus, wenn der längste Teil des Schneidezahns weniger als 4 mm lang ist. Tauschen Sie die Sägekette auch bei Rissen am Schneidwerkzeug aus.

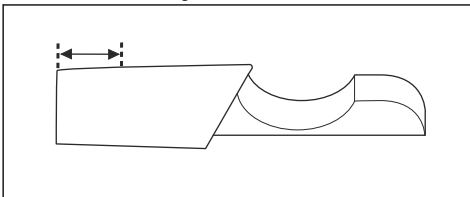

So prüfen Sie die Führungsschiene

- Stellen Sie sicher, dass die Ölleitung nicht verstopft ist. Reinigen Sie sie, falls dies notwendig ist.

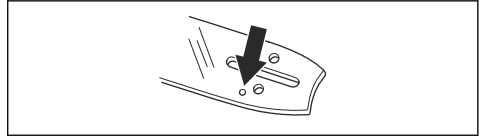

- Prüfen Sie, ob sich an den Kanten der Führungsschiene Grate gebildet haben. Entfernen Sie Grate mit einer Feile.

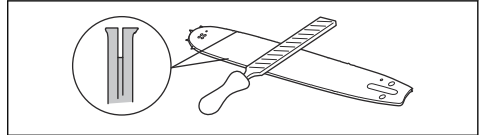

- Reinigen Sie die Nut in der Führungsschiene.

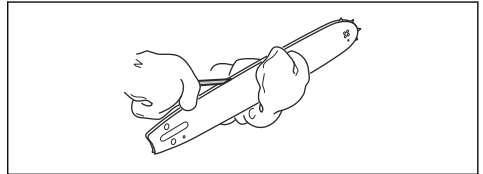

- Überprüfen Sie die Nut in der Führungsschiene auf Verschleiß. Tauschen Sie die Führungsschiene aus wenn nötig.

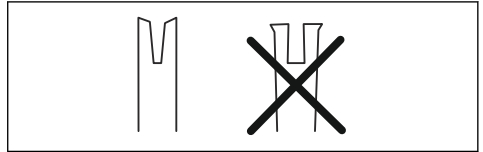

- Prüfen Sie, ob die Führungsschienenspitze rau oder stark abgenutzt ist.

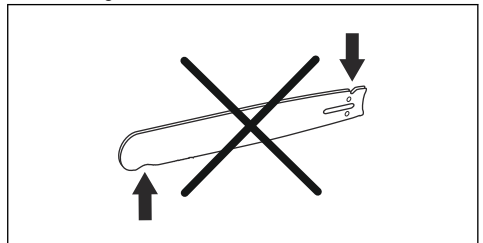

6. Kontrollieren Sie, ob der Umlenkstern der Führungsschiene sich leicht bewegen lässt und sein Schmierloch offen ist. Reinigen und schmieren Sie ihn bei Bedarf.

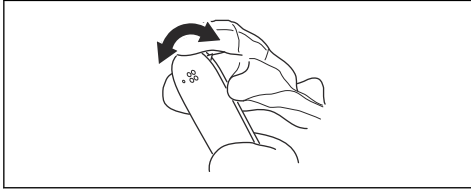

7. Drehen Sie die Führungsschiene täglich zur Verlängerung der Lebensdauer.

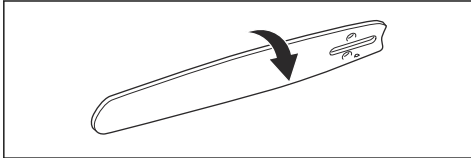

So warten Sie den Kraftstofftank und Kettenöltank

- Lassen Sie den Kraftstofftank und den Kettenöltank regelmäßig ab und reinigen Sie sie.
- Ersetzen Sie den Kraftstofffilter jährlich oder ggf. häufiger.



ACHTUNG: Verunreinigungen im Tank führen zu Betriebsstörungen.

So regulieren Sie den Kettenölfloss



WARNUNG: Stoppen Sie den Motor, bevor Sie Einstellungen an der Ölpumpe vornehmen.

1. Drehen Sie die Stellschraube für die Ölpumpe. Verwenden Sie dazu einen Schraubenzieher oder einen Kombischlüssel.
 - a) Drehen Sie die Stellschraube im Uhrzeigersinn, um den Kettenölfloss zu verringern.

- b) Drehen Sie die Stellschraube gegen den Uhrzeigersinn, um den Kettenölfloss zu erhöhen.

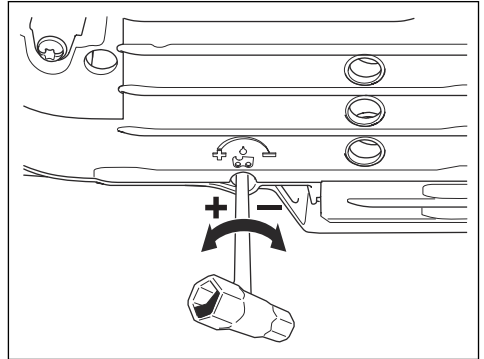

Luftfiltersystem

AirInjection™ ist ein Zentrifugalluftreinigungssystem, das Staub und Schmutz entfernt, bevor die Partikel in den Luftfilter gelangen. AirInjection™ erhöht die Lebensdauer des Luftfilters und des Motors.

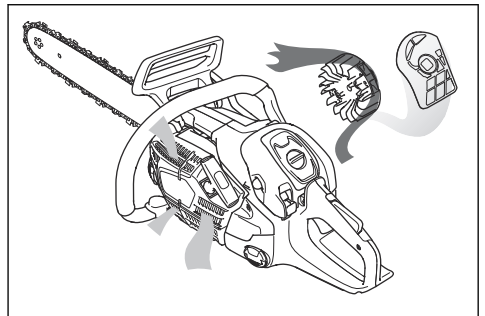

So reinigen Sie das Kühlsystem

Das Kühlsystem hält die Motortemperatur niedrig. Das Kühlsystem besteht aus Lufteinlass am Anlasser (A),

Starterklinken am Schwungrad (B), Kühlrippen auf dem Zylinder (C), Kühlkanal (D) und Zylinderdeckel (E).

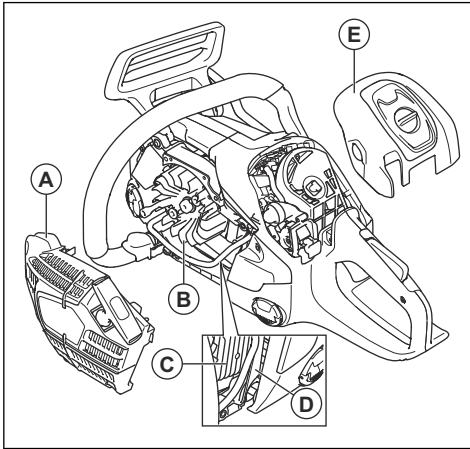

1. Reinigen Sie das Kühlsystem wöchentlich oder bei Bedarf häufiger mit einer Bürste.
2. Stellen Sie sicher, dass das Kühlsystem nicht verschmutzt oder verstopft ist.



ACHTUNG: Eine Verschmutzung oder Verstopfung des Kühlsystems führt zur Überhitzung des Gerätes, was das Gerät beschädigen kann.

Fehlerbehebung

Der Motor springt nicht an

Zu überprüfendes Bauteil des Geräts	Mögliche Ursache	Aktion
Starterklinken	Die Starterklinken sind blockiert.	Die Starterklinken einstellen oder ersetzen.
		Den Bereich um die Starterklinken reinigen.
		Eine autorisierte Servicewerkstatt kontaktieren.
Kraftstofftank	Falsche Kraftstoffsorte.	Den Kraftstofftank entleeren und mit dem richtigen Kraftstoff befüllen.
	Der Kraftstofftank ist mit Kettenöl befüllt.	Wenn Sie versucht haben, das Gerät zu starten, wenden Sie sich an Ihren Servicehändler. Wenn Sie noch nicht versucht haben, das Gerät zu starten, leeren Sie den Kraftstofftank.
Zündung, kein Zündfunke	Die Zündkerze ist verschmutzt oder nass.	Sicherstellen, dass die Zündkerze sauber und trocken ist.
	Der Elektrodenabstand ist falsch.	Die Zündkerze reinigen. Sicherstellen, dass der Elektrodenabstand und die Zündkerze korrekt sind und der verwendete Zündkerzentyp der Empfehlung oder einem gleichwertigen Zündkerzentyp entspricht.
		Siehe <i>Technische Angaben auf Seite 436</i> für den richtigen Elektrodenabstand.

Zu überprüfendes Bauteil des Geräts	Mögliche Ursache	Aktion
Zündkerze und Zylinder	Die Zündkerze sitzt lose.	Die Zündkerze festziehen.
	Die Maschine ist aufgrund wiederholter Starts in der Startposition nach der Zündung „geflutet“.	Die Zündkerze entfernen und reinigen. Das Gerät auf die Seite legen, sodass die Zündkerzenöffnung von Ihnen weg zeigt. 6- bis 8-mal am Startseilgriff ziehen. Die Zündkerze montieren und das Gerät starten. Siehe <i>So starten Sie das Gerät auf Seite 414</i> .

Der Motor startet, geht aber wieder aus.

Zu überprüfendes Bauteil des Produkts	Mögliche Ursache	Maßnahme
Kraftstofftank	Falsche Kraftstoffsorte.	Wechseln Sie den Kraftstoff aus.
Vergaser	Die Leerlaufdrehzahl ist falsch.	Wenden Sie sich an Ihren Servicehändler.
Luftfilter	Verstopfter Luftfilter.	Reinigen oder ersetzen Sie den Luftfilter.
Kraftstofffilter	Verstopfter Kraftstofffilter.	Tauschen Sie den Kraftstofffilter aus.

Transport und Lagerung

Transport und Lagerung

- Für die Lagerung und den Transport des Produkts und des Kraftstoffs ist darauf zu achten, dass keine Lecks oder Dämpfe vorhanden sind. Funken oder offene Flammen, zum Beispiel von elektrischen Geräten oder einem Boiler, können ein Feuer auslösen.
- Verwenden Sie für die Lagerung und den Transport von Kraftstoff immer zugelassene Behälter.
- Leeren Sie den Kraftstoff- und Kettenöltank vor einem Transport oder einer langen Lagerung des Geräts. Entsorgen Sie den Kraftstoff und das Kettenöl in einer geeigneten Abfallentsorgungsstelle.
- Verwenden Sie für das Gerät einen Transportschutz, um Verletzungen oder Schäden am Gerät zu vermeiden. Eine Sägekette, die sich nicht bewegt, kann auch zu schweren Verletzungen führen.
- Entfernen Sie die Zündkappe von der Zündkerze, und aktivieren Sie die Kettenbremse.
- Befestigen Sie das Gerät während des Transports sicher.

So bereiten Sie das Gerät zur Langzeitlagerung vor

- Schalten Sie das Gerät aus und lassen Sie es abkühlen, bevor Sie es auseinandernehmen.
- Zerlegen und reinigen Sie die Sägekette und die Nut der Führungsschiene.



ACHTUNG: Wenn die Sägekette und die Führungsschiene nicht gereinigt werden, können sie starr oder blockiert werden.

- Befestigen Sie den Transportschutz.
- Das Gerät reinigen. Eine Anleitung finden Sie in *Wartungsplan auf Seite 422*.
- Führen Sie eine vollständige Wartung des Geräts aus.

Technische Angaben

Technische Daten

	540XP Mark III
Motor	
Hubraum, cm ³	39,1
Zylinderbohrung, Ø mm	40
Hublänge, mm	31,1
Leerlaufdrehzahl, U/min	3000
Motorhöchstleistung nach ISO 7293, kW/PS bei U/min	1,9/2,6 bei 10500
Zündanlage ⁴¹	
Zündkerze	NGK CMR7H
Elektrodenabstand, mm	0,65
Kraftstoff- und Schmiersystem	
Füllmenge Kraftstofftank, l/cm ³	0,37/370
Füllmenge Öltank, l/cm ³	0,23/230
Ölpumpentyp	Einstellbar
Gewicht	
Gewicht, kg	4,1
Geräuschemissionen ⁴²	
Schalleistungspegel, gemessen dB (A)	111
Schalleistungspegel, garantiert L _{WA} dB (A)	112
Schallpegel ⁴³	
Äquivalenter Schalldruckpegel am Ohr des Bedieners, dB (A)	103
Äquivalente Vibrationspegel, a_{hveq} ⁴⁴	
Vorderer Handgriff, m/s ²	3,7
Hinterer Handgriff, m/s ²	5,1

⁴¹ Verwenden Sie stets den vom Hersteller empfohlenen Zündkerzentyp! Eine ungeeignete Zündkerze kann Kolben und Zylinder beschädigen.

⁴² Umweltbelastende Geräuschemissionen, gemessen als Schalleistung (LWA) gemäß EG-Richtlinie 2000/14/EG.

⁴³ Der äquivalente Schalldruckpegel ergibt sich gemäß ISO-Norm ISO 22868 durch die energetische Addition zeitgewichteter Schalldruckpegel bei verschiedenen Betriebsarten. Die typische Ausbreitungsklasse für einen äquivalenten Schalldruckpegel ist eine standardmäßige Ausbreitung von 1 dB (A).

⁴⁴ Der äquivalente Vibrationspegel ergibt sich gemäß ISO-Norm ISO 22867 durch die energetische Addition zeitgewichteter Vibrationspegel bei verschiedenen Betriebsarten. Berichten zufolge liegt der äquivalente Vibrationspegel normalerweise bei einer Ausbreitungsklasse (Standardabweichung) von 1 m/s².

	540XP Mark III
Sägekette/Führungsschiene	
Kettenantriebsradtyp/Anzahl Zähne	3/8" Spur 6, 0,325" Spur 7
Sägekettengeschwindigkeit bei 133 % der maximalen Motorleistung, m/s.	26,6, 26,9

Zubehör

Empfohlene Schneidausrüstung

Die Kettensägenmodelle Husqvarna 540XP Mark III wurden gemäß EN ISO 11681-1:2011 auf Sicherheit geprüft (Maschinen für die Forstwirtschaft – Sicherheitsanforderungen und -prüfungen für tragbare Kettensägen) und erfüllt die Sicherheitsanforderungen bei Ausstattung mit den unten aufgeführten Führungsschiene- und Sägekettenkombinationen.

Sägekette mit geringem Rückschlag

Eine Kette mit niedrigem Rückschlag erfüllt die Kriterien für Sägeketten mit niedrigem Rückschlag gemäß ANSI B175.1-2012.

Rückschlag und Spitzenradius der Führungsschiene

Für Schienen mit Umlenkstern richtet sich der Radius nach der Anzahl der Zähne (z. B. 10T). Für Vollmaterialschiene richtet sich der Radius der Spitze nach den Abmessungen der Spitze. Für eine gegebene Führungsschiene können Sie eine Führungsschiene mit einem kleineren Spitzenradius verwenden als aufgeführt.

Hinweis: Die effektive Schnittlänge ist in der Regel 1 Zoll weniger als die nominale Länge der Führungsschiene.

Zugelassene Schneidausrüstung – 540XP Mark III						
Führungsschiene				Sägekette		
Länge, Zoll/cm	Teilung, Zoll	Breite, Zoll/mm	Max. Radius des Umlenksterns	Typ	Länge, Treibglieder (Anz.)	Geringer Rückschlag
12/30	3/8	0,050/1,3	9T	Husqvarna S93G	45	Ja
14/35					52	
16/40					56	
12/30	0,325 mini	0,043/1,1	8T	Husqvarna SP21G	51	Ja
14/35					59	
16/40					64	

Pixel

Pixel ist eine Führungsschiene-Sägeketten-Kombination mit geringem Gewicht, mit der schmalere Schnitte bei einer höheren Energieeffizienz möglich sind. Sowohl Führungsschiene als auch Sägekette müssen der Kategorie Pixel angehören, damit

Sie von diesen Vorteilen profitieren können. Pixel-Schneidausrüstung ist mit diesem Symbol versehen.

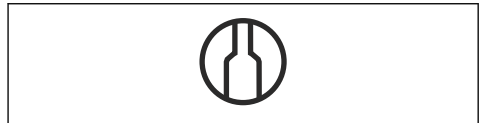







Feilausrüstung und Feilwinkel

Verwenden Sie eine Husqvarna-Feilenlehre zum Schärfen der Sägekette. Eine Husqvarna-Feilenlehre stellt sicher, dass Sie die richtigen Feilwinkel erhalten.

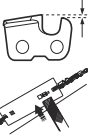
Die Teilenummern können Sie der unten stehenden Tabelle entnehmen.

Wenn Sie nicht genau wissen, wie Sie den Typ der Sägekette an Ihrem Gerät identifizieren, finden Sie unter www.husqvarna.com weitere Informationen dazu.

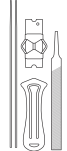
								
S93G	5/32 Zoll/ 4,0 mm	587 80 90-01	0,025 Zoll/ 0,65 mm	30°	60°	21	0°	587 80 67-01
SP21G	5/32 Zoll/ 4,0 mm	595 00 47-01	0,025 Zoll/ 0,65 mm	30°	60°	21	0°	595 00 46-01

Konformitätserklärung

EU-Konformitätserklärung

Die **Husqvarna AB**, SE-561 82 Huskvarna, Schweden,
Tel.: +46-36-146500, erklärt in alleiniger Verantwortung,
dass das Gerät:

Beschreibung	Motorsäge für Waldarbeiten
Marke	Husqvarna
Typ/Modell	540XP Mark III
Identifizierung	Seriennummern ab 2022

die folgenden EU-Richtlinien und -Verordnungen erfüllt:

Verordnung	Beschreibung
2006/42/EG	„Maschinenrichtlinie“
2014/30/EG	„EMV-Richtlinie“
2000/14/EG	„über umweltbelastende Geräuschemissionen von zur Verwendung im Freien vorgesehenen Geräten und Maschinen“
2011/65/EG	„zur Beschränkung der Verwendung bestimmter gefährlicher Stoffe in Elektro- und Elektronikgeräten“

und dass die folgenden Normen und/oder technischen
Daten angewendet werden: EN ISO 12100:2010,
EN ISO 14982:2009, EN ISO 11681-1:2011, EN-IEC
63000:2018..

Zertifikatsnummer: 0404/22/2570.

Benannte Stelle: 0404, RISE SMP Svensk
Maskinprovning AB, Box 7035, SE-750 07
Uppsala, Sweden hat die EG-Typenprüfung gemäß
Maschinenrichtlinie (2006/42/EG) Artikel 12, Punkt 3b,
Anlage IX im Namen von Husqvarna AB durchgeführt.

Informationen zu Geräuschemissionen finden Sie unter
Technische Angaben auf Seite 436.

Huskvarna, 2022-09-17

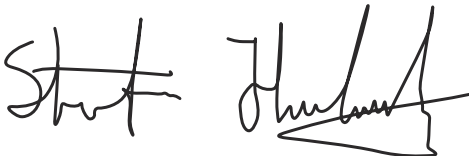

Stefan Holmberg, R&D Director, Technology
Management, Husqvarna AB

Verantwortlich für die technische Dokumentation



Περιεχόμενα

Εισαγωγή.....	440	Αντιμετώπιση προβλημάτων.....	477
Ασφάλεια.....	443	Μεταφορά και αποθήκευση.....	479
Συναρμολόγηση.....	451	Τεχνικά στοιχεία.....	479
Συσκευή Husqvarna® Connectivity.....	452	Αξεσουάρ.....	480
Λειτουργία.....	453	Δήλωση συμμόρφωσης.....	482
Συντήρηση.....	465		

Εισαγωγή

Προβλεπόμενη χρήση

Αυτό το αλυσοπρίονο δασοκομίας έχει σχεδιαστεί για εργασίες στο δάσος όπως υλοτομία, ξεκλάρισμα και κοπή.

Περιεχόμενα Μπορεί να ισχύουν εθνικοί κανονισμοί που θέτουν όρια στη χρήση του προϊόντος.

Περιγραφή προϊόντος

Τα Husqvarna 540XP Mark III είναι μοντέλα αλυσοπρίονου με κινητήρα εσωτερικής καύσης.

Εργαζόμαστε συνεχώς για απολαμβάνετε μεγαλύτερη ασφάλεια και υψηλότερη απόδοση κατά τη διάρκεια της εργασίας. Απευθυνθείτε στον αντιπρόσωπο σέρβις για περισσότερες πληροφορίες.

Επισκόπηση προϊόντος

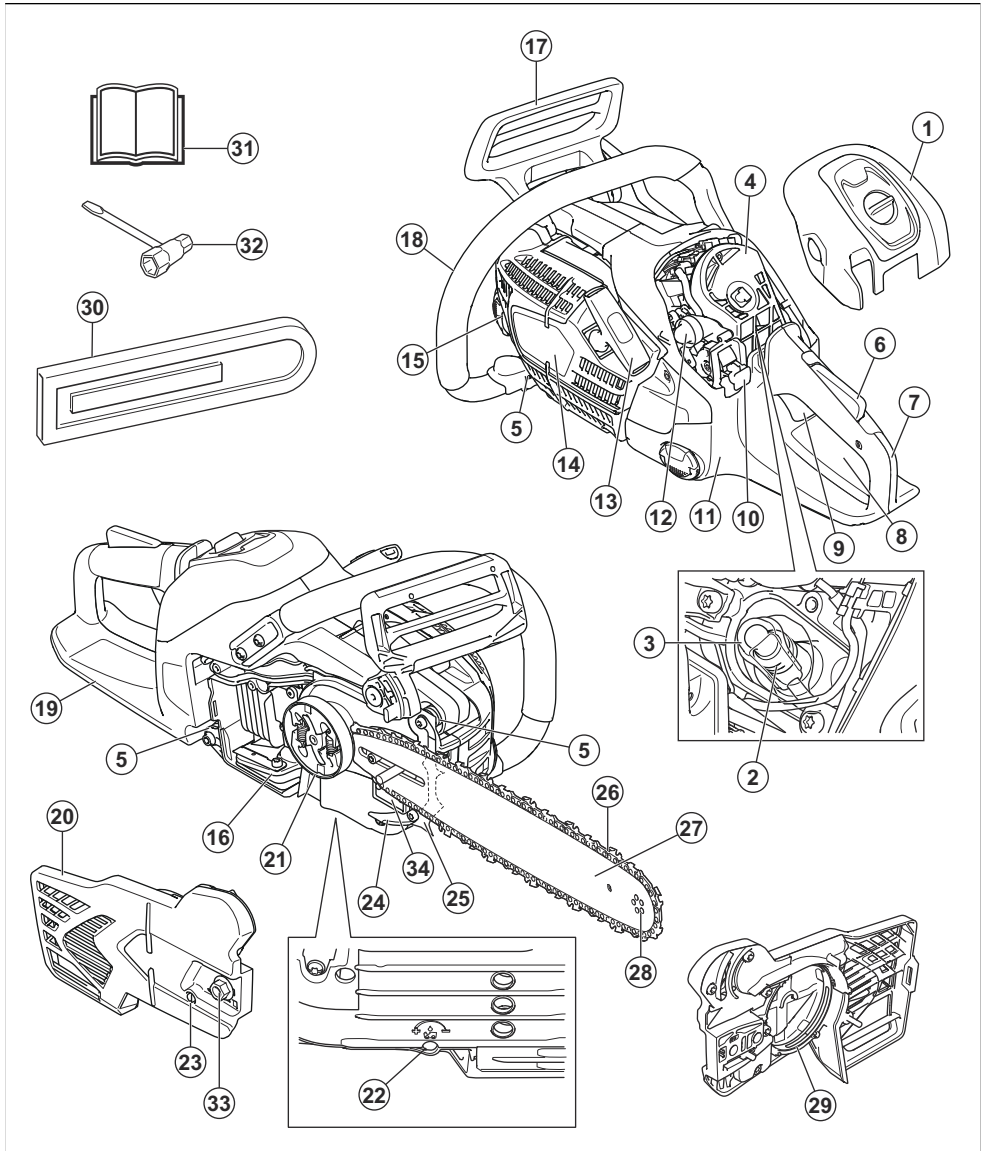

- | | |
|-------------------------------|----------------------------------------------|
| 1. Κάλυμμα φίλτρου αέρα | 7. Οπίσθια χειρολαβή |
| 2. Μπουζί | 8. Προειδοποιητικό σήμα |
| 3. Καπάκι μπουζί | 9. Σκανδάλη γκαζιού |
| 4. Φίλτρο αέρα | 10. Διακόπτης εκκίνησης/διακοπής λειτουργίας |
| 5. Στοιχείο δόνησης | 11. Ντεπόζιτο καυσίμου |
| 6. Ασφάλεια σκανδάλης γκαζιού | |

12. Φούσκα πλήρωσης χειροκίνητης αντλίας καυσίμου (πουάρ)
13. Λαβή κορδονιού συστήματος εκκίνησης
14. Περιβλήμα συστήματος εκκίνησης
15. Ντεπόζιτο λαδιού αλυσίδας
16. Εξάτμιση (σιγαστήρας) και σήτα συγκράτησης σπινθήρων
17. Φρένο αλυσίδας και μπροστινό προστατευτικό χεριού
18. Εμπρόσθια λαβή
19. Δεξί προστατευτικό χεριού
20. Κάλυμμα συμπλέκτη
21. Καμπάνα συμπλέκτη
22. Βίδα ρύθμισης αντλίας λαδιού
23. Βίδα τεντώματος αλυσίδας
24. Συγκρατητής αλυσίδας
25. Οδοντωτός προφυλακτήρας
26. Αλυσίδα πριονιού
27. Λάμα οδήγησης
28. Γρανάζι μύτης της λάμας
29. Στεφάνη φρένου
30. Κάλυμμα λάμας οδήγησης
31. Εγχειρίδιο χρήσης
32. Γερμανοπολύγωνο κλειδί
33. Παξιμάδι λάμας
34. Πινακίδα προϊόντος και αριθμού σειράς



Μην αφήνετε την άκρη (μύτη) της λάμας να έρχεται σε επαφή με άλλα αντικείμενα.



Μην χειρίζεστε το προϊόν μόνο με το ένα χέρι.



Προειδοποίηση! Όταν μύτη της λάμας αγγίζει ένα αντικείμενο, μπορεί να προκληθεί κλώτσημα. Το κλώτσημα (τίναγμα) προκαλεί μια αστραπιαία αντίδραση, η οποία τινάζει τη λάμα προς τα πάνω και προς την κατεύθυνση του χειριστή. Μπορεί να προκαλέσει σοβαρό τραυματισμό.



Αυτό το προϊόν συμμορφώνεται με τις ισχύουσες οδηγίες ΕΚ.



Αυτό το προϊόν συμμορφώνεται με τις ισχύουσες οδηγίες του Η.Β.



Ετικέτα εκπομπών θορύβου στο περιβάλλον σύμφωνα με την ευρωπαϊκή οδηγία 2000/14/ΕΚ, των οδηγιών του Η.Β. και τη νομοθεσία της Νότιας Νέας Ουαλίας "Κανονισμός για την προστασία των περιβαλλοντικών δράσεων (έλεγχος θορύβου) του 2017". Η εγγυημένη στάθμη θορύβου του προϊόντος καθορίζεται στην ενότητα *Τεχνικά στοιχεία στη σελίδα 479* και στην ετικέτα.

Σύμβολα στο προϊόν



Διακοπή.



Να είστε προσεκτικοί και να χρησιμοποιείτε το προϊόν σωστά. Αυτό το προϊόν μπορεί να προκαλέσει σοβαρό τραυματισμό ή θάνατο του χειριστή ή άλλων ατόμων.



Διαβάστε προσεκτικά το εγχειρίδιο χρήσης και βεβαιωθείτε ότι έχετε κατανοήσει τις οδηγίες προτού χρησιμοποιήσετε αυτό το προϊόν.



Φοράτε πάντα εγκεκριμένο κράνος προστασίας, εγκεκριμένα προστατευτικά ακοής και μέσα προστασίας των ματιών.



Χρησιμοποιήστε και τα 2 χέρια σας για να χειριστείτε το προϊόν.



Φρένο αλυσίδας, ενεργοποιημένο (δεξιά). Φρένο αλυσίδας, απενεργοποιημένο (αριστερά).



Φούσκα πλήρωσης χειροκίνητης αντλίας καυσίμου (πουάρ).



Ρύθμιση της αντλίας λαδιού.



Με καύσιμο.



Λάδι αλυσίδας.

Η πινακίδα στοιχείων δείχνει τον αριθμό σειράς. Το **yyyy** είναι το έτος παραγωγής και το **ww** είναι η εβδομάδα παραγωγής.

Εκπομπές Euro V



ΠΡΟΕΙΔΟΠΟΙΗΣΗ: Οποιαδήποτε μη εξουσιοδοτημένη παρέμβαση στον κινητήρα ακυρώνει τη γγκριση τύπου ΕΕ αυτού του προϊόντος.

Περιεχόμενα Άλλα σύμβολα/σήματα που υπάρχουν στο προϊόν αναφέρονται σε απαιτήσεις πιστοποίησης για ορισμένες αγορές.

Ασφάλεια

Ορισμοί για την ασφάλεια

Για την επισήμανση ειδικών σημαντικών τμημάτων του εγχειριδίου χρησιμοποιούνται προειδοποιήσεις, συστάσεις προσοχής και σημειώσεις.



ΠΡΟΕΙΔΟΠΟΙΗΣΗ: Χρησιμοποιείται όταν υπάρχει κίνδυνος τραυματισμού ή θανάτου του χειριστή ή άλλων παριστάμενων ατόμων, αν δεν τηρηθούν οι οδηγίες που παρέχονται στο εγχειρίδιο.



ΠΡΟΣΟΧΗ: Χρησιμοποιείται όταν υπάρχει κίνδυνος πρόκλησης ζημιάς στο προϊόν, σε άλλα υλικά ή στον παρακείμενο χώρο, αν δεν τηρηθούν οι οδηγίες που παρέχονται στο εγχειρίδιο.

Περιεχόμενα Χρησιμοποιείται για παροχή περισσότερων πληροφοριών, οι οποίες χρειάζονται σε μια δεδομένη κατάσταση.

Γενικές οδηγίες ασφαλείας



ΠΡΟΕΙΔΟΠΟΙΗΣΗ: Προτού χρησιμοποιήσετε το προϊόν, διαβάστε τις παρακάτω προειδοποιητικές οδηγίες.

- Το αλυσοπρίονο είναι ένα επικίνδυνο εργαλείο, εάν δεν χρησιμοποιείται προσεκτικά ή σωστά, και μπορεί να προκαλέσει σοβαρό ή ακόμα και θανατηφόρο τραυματισμό. Είναι ιδιαίτερα σημαντικό να διαβάσετε και να κατανοήσετε τα περιεχόμενα του παρόντος εγχειριδίου χρήσης.
- Δεν επιτρέπονται, σε καμία περίπτωση, τροποποιήσεις στη σχεδίαση του προϊόντος χωρίς την έγκριση του κατασκευαστή. Μην χρησιμοποιείτε προϊόντα που φαίνεται ότι έχουν τροποποιηθεί από άλλα άτομα. Χρησιμοποιείτε πάντα τα αξεσουάρ που συνιστώνται γι' αυτό το προϊόν. Η μη εξουσιοδοτημένη εκτέλεση τροποποιήσεων ή/και η χρήση μη γνήσιων αξεσουάρ μπορεί να οδηγήσει σε σοβαρό προσωπικό τραυματισμό ή θάνατο του χειριστή ή άλλων ατόμων.

- Μια χρησιμοποιημένη εξάτμιση (σιγαστήρας)/ σύστημα ανάσχεσης σπινθήρων και επιφάνειες στερέωσης συστήματος ανάσχεσης σπινθήρων μπορεί να περιέχει κατάλοιπα σωματιδίων καύσης που μπορεί να είναι καρκινογόνα. Αποφύγετε την έκθεση σε αυτές τις ενώσεις κατά το χειρισμό της εξάτμισης (σιγαστήρα) ή/και του συστήματος ανάσχεσης σπινθήρων. Πριν από οποιοδήποτε χειρισμό της εξάτμισης (σιγαστήρα) ή/και του συστήματος ανάσχεσης σπινθήρων, βλ. *Εξάτμιση στη σελίδα 449*.
- Η μακροπρόθεσμη εισπνοή καυσαερίων από τον κινητήρα, μικροσταγονιδίων λαδιού από την αλυσίδα και σκόνης από πριονίδι μπορεί να είναι επικίνδυνη για την υγεία.
- Αυτό το προϊόν παράγει ηλεκτρομαγνητικό πεδίο κατά τη λειτουργία του. Το πεδίο αυτό, υπό ορισμένες συνθήκες, μπορεί να προκαλέσει παρεμβολές σε ενεργά ή παθητικά ιατρικά εμφυτεύματα. Προκειμένου να μειωθεί ο κίνδυνος παθήσεων που μπορεί να προκαλέσουν τραυματισμό ή θάνατο, συνιστούμε στα άτομα με ιατρικά εμφυτεύματα να συμβουλευτούν το θεράποντα ιατρό τους και τον κατασκευαστή του ιατρικού εμφυτεύματος, πριν να θέσουν το προϊόν σε λειτουργία.
- Οι πληροφορίες στο παρόν εγχειρίδιο χρήσης δεν υποκαθιστούν ποτέ τις επαγγελματικές ικανότητες και την εμπειρία. Εάν βρεθείτε σε κατάσταση που να μην αισθάνεστε ασφαλής, σταματήστε και αναζητήστε συμβουλές από ειδικό. Επικοινωνήστε με τον αντιπρόσωπο σέρβις ή έναν έμπειρο χρήστη αλυσοπρίονου. Μην επιχειρήσετε να εκτελέσετε μια εργασία εάν δεν αισθάνεστε βέβαιος!

Οδηγίες ασφαλείας για τη λειτουργία



ΠΡΟΕΙΔΟΠΟΙΗΣΗ: Προτού χρησιμοποιήσετε το προϊόν, διαβάστε τις παρακάτω προειδοποιητικές οδηγίες.

- Προτού χρησιμοποιήσετε το προϊόν, πρέπει να κατανοήσετε τις επιπτώσεις του κλωστήματος (τινάγματος) και τους τρόπους με τους οποίους μπορείτε να το αποφύγετε. Ανατρέξτε στην ενότητα

Πληροφορίες για το κλώτσημα στη σελίδα 455 για οδηγίες.

- Μην χρησιμοποιείτε ποτέ το προϊόν εάν παρουσιάζει πρόβλημα.
- Μην χρησιμοποιείτε ποτέ το προϊόν, εάν υπάρχει ορατή ζημιά στο καπάκι του μπουζι και στο καλώδιο ανάφλεξης. Υπάρχει κίνδυνος σπινθηρισμού, ο οποίος μπορεί να προκαλέσει πυρκαγιά.
- Μην χρησιμοποιείτε ποτέ το προϊόν εάν είστε κουρασμένοι, υπό την επήρεια αλκοόλ ή ναρκωτικών, φαρμακευτικής αγωγής ή άλλων ουσιών που μπορεί να επηρεάσουν την όραση, την εγρήγορση, τον συντονισμό ή την κρίση σας.
- Μην χρησιμοποιείτε το προϊόν όταν επικρατούν άσχημες καιρικές συνθήκες, όπως πυκνή ομίχλη, δυνατή βροχή, ισχυροί άνεμοι, έντονο ψύχος κ.λπ. Η εργασία με άσχημες καιρικές συνθήκες είναι κουραστική και συχνά επιφέρει πρόσθετους κινδύνους, όπως παγωμένοι έδαφος, μη αναμενόμενη κατεύθυνση ρίψης κ.λπ.
- Μην εκκινείτε ποτέ ένα προϊόν, εάν δεν έχει γίνει σωστή τοποθέτηση της λάμας οδήγησης, της αλυσίδας του πριονιού και όλων των καλυμμάτων. Ανατρέξτε στην ενότητα *Συναρμολόγηση στη σελίδα 451* για οδηγίες. Εάν η λάμα και η αλυσίδα του πριονιού δεν έχουν στερεωθεί στο προϊόν, μπορεί να χαλαρώσει ο συμπλέκτης και να προκαλέσει σοβαρό τραυματισμό.

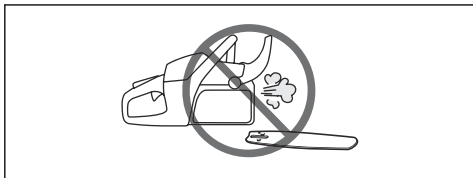

- Μην εκκινείτε ποτέ το προϊόν σε κλειστούς χώρους. Οι αναθυμιάσεις της εξάτμισης μπορεί να είναι επικίνδυνες σε περίπτωση εισπνοής.
- Οι αναθυμιάσεις της εξάτμισης καίνε και μπορεί να περιέχουν σπινθήρες ικανούς να προκαλέσουν πυρκαγιά. Μην εκκινείτε ποτέ το προϊόν κοντά σε εύφλεκτα υλικά!
- Πρέπει να παρακολουθείτε τον περιβάλλοντα χώρο και να βεβαιώνετε ότι δεν υπάρχουν άνθρωποι ή ζώα που μπορεί να έρθουν σε επαφή με το προϊόν ή να επηρεάσουν τον τρόπο που το ελέγχετε.
- Μην επιτρέπετε ποτέ σε παιδιά να χρησιμοποιούν το προϊόν ή να βρίσκονται κοντά σε αυτό. Δεδομένου ότι το προϊόν είναι εξοπλισμένο με ελατηριωτό διακόπτη εκκίνησης/διακοπής λειτουργίας και μπορεί να εκκινηθεί με χαμηλή ταχύτητα και δύναμη στη λαβή του συστήματος εκκίνησης, ακόμη και μικρά παιδιά, υπό ορισμένες συνθήκες, μπορούν να ασκήσουν τη δύναμη που χρειάζεται για την εκκίνηση του προϊόντος. Αυτό μπορεί να οδηγήσει σε σοβαρό τραυματισμό. Συνεπώς, πρέπει να αφαιρείτε το καπάκι του μπουζι, όταν το προϊόν δεν βρίσκεται υπό στενή παρακολούθηση.

- Πρέπει να έχετε σταθερή στάση σώματος, ώστε να ελέγχετε πλήρως το προϊόν. Μην εργάζεστε ποτέ στηριζόμενοι επάνω σε σκάλα, σε δέντρο ή σε σημείο όπου δεν υπάρχει σταθερό έδαφος για να σταθείτε.

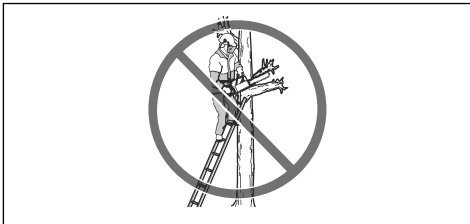

- Για την εκτέλεση εργασιών επάνω σε δέντρα, απαιτείται η χρήση ειδικών τεχνικών κοπής και χειρισμού, οι οποίες θα πρέπει να χρησιμοποιούνται υπό επίβλεψη προκειμένου να μειώνεται ο αυξημένος κίνδυνος τραυματισμού. Μην εργάζεστε ποτέ επάνω σε δέντρο εάν δεν διαθέτετε την κατάλληλη εξειδικευμένη και επαγγελματική κατάρτιση για την εκτέλεση τέτοιων εργασιών, συμπεριλαμβανομένης της εκπαίδευσης για τη χρήση εξοπλισμού ασφαλείας και αναρρίχησης, όπως εξαρτήσεις, σχοινιά, ζώνες, ειδικά υποδήματα αναρρίχησης, γάντζοι, κρικοί ασφαλείας κ.λπ.
- Μην επιχειρείτε ποτέ να πιάσετε κομμάτια που πέφτουν. Μην εκτελείτε ποτέ κοπή σε δέντρα όταν συγκρατείτε με ένα μόνο σχοινί. Χρησιμοποιείτε πάντα δύο σχοινιά συγκράτησης.
- Η έλλειψη συγκέντρωσης μπορεί να οδηγήσει σε κλώτσημα (τίναγμα), εάν η περιοχή κλωτσήματος της λάμας ακουμπήσει κατά λάθος σε κάποιο κλαδί, κοντινό δέντρο ή άλλο αντικείμενο.

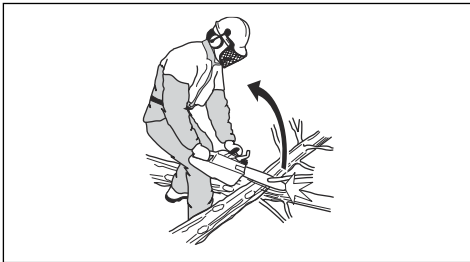

- Μην χρησιμοποιείτε ποτέ το προϊόν κρατώντας το με το ένα χέρι. Δεν μπορείτε να ελέγξετε αυτό το προϊόν με ασφάλεια με το ένα χέρι.
- Να κρατάτε πάντα το προϊόν και με τα δύο χέρια. Το δεξί χέρι θα πρέπει να βρίσκεται στην πίσω χειρολαβή, ενώ το αριστερό στην μπροστινή χειρολαβή. Όλα τα άτομα, ανεξάρτητα από το αν είναι δεξιόχειρες ή αριστερόχειρες, πρέπει να τοποθετούν με τον παραπάνω τρόπο τα χέρια τους στις λαβές. Χρησιμοποιείτε σταθερή λαβή με τους αντίχειρες και τα δάχτυλά σας γύρω από τις λαβές. Η συγκεκριμένη λαβή ελαχιστοποιεί τον κίνδυνο

κλωστήματος και σας επιτρέπει να διατηρείτε τον έλεγχο του προϊόντος. Μην αφήνετε τις χειρολαβές!

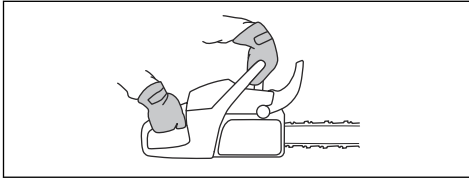

- Μην χρησιμοποιείτε ποτέ το προϊόν ψηλότερα από τον ώμο σας.

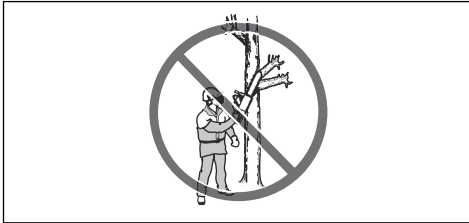

- Μην χρησιμοποιείτε το προϊόν σε περιστάσεις όπου δεν μπορείτε να ζητήσετε βοήθεια σε περίπτωση ατυχήματος.
- Προτού μετακινήσετε το προϊόν, σβήστε τον κινητήρα και κλειδώστε την αλυσίδα του πριονιού με το φρένο αλυσίδας. Μεταφέρετε το προϊόν με τη λάμα οδήγησης και την αλυσίδα πριονιού στραμμένες προς τα πίσω. Πρέπει να τοποθετείτε προστατευτικό μεταφοράς στη λάμα προτού μεταφέρετε το προϊόν σε οποιαδήποτε απόσταση.
- Όταν ακουμπάτε το προϊόν στο έδαφος, πρέπει να κλειδώνετε την αλυσίδα του πριονιού με το φρένο αλυσίδας και να διασφαλίζετε ότι το προϊόν βρίσκεται πάντα εντός του οπτικού σας πεδίου. Απενεργοποιήστε τον κινητήρα προτού απομακρυνθείτε από το προϊόν για οποιοδήποτε χρονικό διάστημα.
- Ορισμένες φορές κολλούν ροκανίδια στο κάλυμμα του συμπλέκτη και προκαλούν εμπλοκή της αλυσίδας του πριονιού. Σβήνετε πάντα τον κινητήρα προτού ξεκινήσετε τη διαδικασία καθαρισμού.
- Σε περίπτωση λειτουργίας του κινητήρα σε περιορισμένο ή ανεπαρκώς αεριζόμενο χώρο, μπορεί να προκληθεί θάνατος λόγω δηλητηρίασης από μονοξείδιο του άνθρακα.
- Οι αναθυμιάσεις της εξάτμισης από τον κινητήρα είναι καυτές και μπορεί να περιέχουν σπινθήρες ικανούς να προκαλέσουν πυρκαγιά. Μην θέτετε το προϊόν σε λειτουργία σε εσωτερικό χώρο ή κοντά σε εύφλεκτα υλικά.
- Χρησιμοποιείτε το φρένο αλυσίδας ως φρένο στάθμευσης κατά την εκκίνηση του προϊόντος και κατά τη μετακίνηση σε μικρές αποστάσεις. Μεταφέρετε πάντα το προϊόν από την μπροστινή λαβή. Έτσι μειώνεται ο κίνδυνος να χτυπήσει η αλυσίδα πριονιού εσάς ή κάποιο άτομο που βρίσκεται κοντά σας.

- Η υπερέκθεση σε κραδασμούς μπορεί να προκαλέσει βλάβη στο κυκλοφορικό ή νευρικό σύστημα σε άτομα με βεβαρημένο κυκλοφορικό. Εάν αισθανθείτε συμπτώματα υπερέκθεσης σε κραδασμούς, επικοινωνήστε με τον γιατρό σας. Παραδείγματα τέτοιων συμπτωμάτων είναι το μούδιασμα, η απώλεια αίσθησης, οι σουβλιές, ο πόνος, η μυϊκή ατονία και η αλλαγή στο χρώμα ή την κατάσταση του δέρματος. Τα συμπτώματα αυτά συνήθως εμφανίζονται στα δάχτυλα, τις παλάμες ή τους καρπούς. Τα συμπτώματα αυτά μπορεί να γίνουν εντονότερα σε χαμηλές θερμοκρασίες.
- Δεν είναι δυνατό να καλυφθούν όλες οι καταστάσεις που μπορεί να αντιμετωπίσετε κατά τη χρήση αυτού του προϊόντος. Πρέπει πάντα να είστε προσεκτικοί και να χρησιμοποιείτε την κοινή λογική. Αποφεύγετε καταστάσεις τις οποίες θεωρείτε πέραν των δυνατοτήτων σας. Αν δεν είστε σίγουροι για τις διαδικασίες χειρισμού, αφού διαβάσετε αυτές τις οδηγίες, θα πρέπει να συμβουλευτείτε κάποιον ειδικό πριν συνεχίσετε. Εάν έχετε οποιαδήποτε ερώτηση σχετικά με τη χρήση του προϊόντος, μπορείτε να επικοινωνήσετε με τον αντιπρόσωπο ή με την Husqvarna. Είμαστε πρόθυμοι να σας εξυπηρετήσουμε και να σας δώσουμε συμβουλές και βοήθεια για την αποτελεσματική και ασφαλή χρήση του προϊόντος. Παρακολουθήστε ένα εκπαιδευτικό μάθημα για τη χρήση του αλυσοπριονιού, εάν είναι εφικτό. Πληροφορίες σχετικά με το εκπαιδευτικό υλικό και τα μαθήματα που είναι διαθέσιμα μπορείτε να βρείτε στον αντιπρόσωπο, τη σχολή δασοκομίας ή την τοπική βιβλιοθήκη.

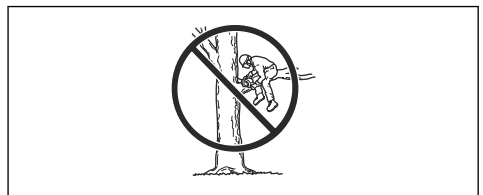

Οδηγίες ασφαλείας για τη λειτουργία



ΠΡΟΕΙΔΟΠΟΙΗΣΗ: Προτού χρησιμοποιήσετε το προϊόν, διαβάστε τις παρακάτω προειδοποιητικές οδηγίες.

- Προτού χρησιμοποιήσετε ένα αλυσοπριονίο, πρέπει να κατανοήσετε τις επιπτώσεις του κλωστήματος (τινάγματος) και τους τρόπους με τους οποίους μπορείτε να το αποφύγετε. Ανατρέξτε στην ενότητα *Πληροφορίες για το κλωστήμα στη σελίδα 455* για οδηγίες.
- Μην χρησιμοποιείτε ποτέ το προϊόν εάν παρουσιάξει πρόβλημα.
- Μην χρησιμοποιείτε ποτέ το προϊόν, εάν υπάρχει ορατή ζημιά στο καπάκι του μπουζι και στο καλώδιο ανάφλεξης. Υπάρχει κίνδυνος σπινθηρισμού, ο οποίος μπορεί να προκαλέσει πυρκαγιά.

- Μην χρησιμοποιείτε ποτέ αυτό το προϊόν εάν είστε κουρασμένοι, υπό την επήρεια αλκοόλ ή ναρκωτικών, φαρμακευτικής αγωγής ή άλλων ουσιών που μπορεί να επηρεάσουν την όραση, την εγρήγορση, τον συντονισμό ή την κρίση σας.
- Μην χρησιμοποιείτε το προϊόν όταν επικρατούν άσχημες καιρικές συνθήκες, όπως πυκνή ομίχλη, δυνατή βροχή, ισχυροί άνεμοι, έντονο ψύχος κ.λπ. Η εργασία με άσχημες καιρικές συνθήκες είναι κουραστική και συχνά επιφέρει πρόσθετους κινδύνους, όπως παγωμένο έδαφος, μη αναμενόμενη κατεύθυνση ρίψης κ.λπ.
- Μην εκκινείτε ποτέ ένα προϊόν, εάν δεν έχει γίνει σωστή τοποθέτηση της λάμας οδήγησης, της αλυσίδα του πριονιού και όλων των καλυμμάτων. Ανατρέξτε στην ενότητα *Συναρμολόγηση στη σελίδα 451* για οδηγίες. Εάν η λάμα και η αλυσίδα του πριονιού δεν έχουν στερεωθεί στο προϊόν, μπορεί να χαλαρώσει ο συμπλέκτης και να προκαλέσει σοβαρό τραυματισμό.

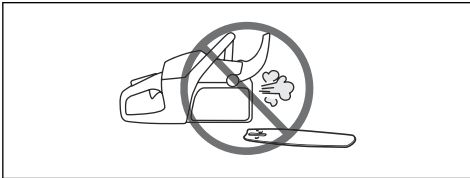

- Μην εκκινείτε ποτέ το προϊόν σε κλειστούς χώρους. Οι αναθυμιάσεις της εξάτμισης μπορεί να είναι επικίνδυνες σε περίπτωση εισπνοής.
- Οι αναθυμιάσεις της εξάτμισης καίνε και μπορεί να περιέχουν σπινθήρες ικανούς να προκαλέσουν πυρκαγιά. Μην εκκινείτε ποτέ το προϊόν κοντά σε εύφλεκτα υλικά!
- Πρέπει να παρακολουθείτε τον περιβάλλοντα χώρο και να βεβαιώνετε ότι δεν υπάρχουν άνθρωποι ή ζώα που μπορεί να έρθουν σε επαφή με το προϊόν ή να επηρεάσουν τον τρόπο που το ελέγχετε.
- Μην επιτρέπετε ποτέ σε παιδιά να χρησιμοποιούν το προϊόν ή να βρίσκονται κοντά σε αυτό. Δεδομένου ότι το προϊόν είναι εξοπλισμένο με ελατηριωτό διακόπτη εκκίνησης/διακοπής λειτουργίας και μπορεί να εκκινηθεί με χαμηλή ταχύτητα και δύναμη στη λαβή του συστήματος εκκίνησης, ακόμη και μικρά παιδιά, υπό ορισμένες συνθήκες, μπορούν να ασκήσουν τη δύναμη που χρειάζεται για την εκκίνηση του προϊόντος. Αυτό μπορεί να οδηγήσει σε σοβαρό τραυματισμό. Συνεπώς, πρέπει να αφαιρείτε το καπάκι του μπουζί, όταν το προϊόν δεν βρίσκεται υπό στενή παρακολούθηση.
- Πρέπει να έχετε σταθερή στάση σώματος, ώστε να ελέγχετε πλήρως το προϊόν. Μην εργάζεστε ποτέ στριζόμενοι επάνω σε σκάλα, σε δέντρο ή σε

σημείο όπου δεν υπάρχει σταθερό έδαφος για να σταθείτε.

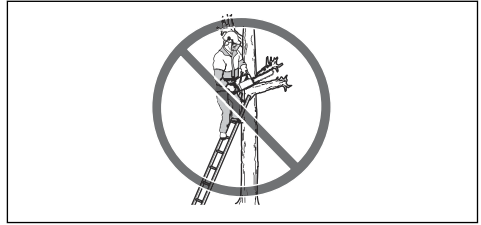

- Για την εκτέλεση εργασιών επάνω σε δέντρα, απαιτείται η χρήση ειδικών τεχνικών κοπής και χειρισμού, οι οποίες θα πρέπει να χρησιμοποιούνται υπό επίβλεψη προκειμένου να μειώνεται ο αυξημένος κίνδυνος τραυματισμού. Μην εργάζεστε ποτέ επάνω σε δέντρο εάν δεν διαθέτετε την κατάλληλη εξειδικευμένη και επαγγελματική κατάρτιση για την εκτέλεση τέτοιων εργασιών, συμπεριλαμβανομένης της εκπαίδευσης για τη χρήση εξοπλισμού ασφαλείας και αναρρίχησης, όπως εξαρτήσεις, σχοινιά, ζώνες, ειδικά υποδήματα αναρρίχησης, γάντζοι, κρίκοι ασφαλείας κ.λπ.
- Μην επιχειρείτε ποτέ να πιάσετε κομμάτια που πέφτουν. Μην εκτελείτε ποτέ κοπή σε δέντρα όταν συγκρατείτε με ένα μόνο σχοινί. Χρησιμοποιείτε πάντα δύο σχοινιά συγκράτησης.
- Η έλλειψη συγκέντρωσης μπορεί να οδηγήσει σε κλώσθημα (τίναγμα), εάν η περιοχρή κλωστήματος της λάμας ακουμπήσει κατά λάθος σε κάποιο κλαδί, κοντινό δέντρο ή άλλο αντικείμενο.



- Μην χρησιμοποιείτε ποτέ το προϊόν κρατώντας το με το ένα χέρι. Δεν μπορείτε να ελέγξετε αυτό το προϊόν με ασφάλεια με το ένα χέρι.
- Να κρατάτε πάντα το προϊόν και με τα δύο χέρια. Το δεξί χέρι θα πρέπει να βρίσκεται στην πίσω χειρολαβή, ενώ το αριστερό στην μπροστινή χειρολαβή. Όλα τα άτομα, ανεξάρτητα από το αν είναι δεξιόχειρες ή αριστερόχειρες, πρέπει να τοποθετούν με τον παραπάνω τρόπο τα χέρια τους στις λαβές. Χρησιμοποιείτε σταθερή λαβή με τους αντίχειρες και τα δάχτυλά σας γύρω από τις λαβές. Η συγκεκριμένη λαβή ελαχιστοποιεί τον κίνδυνο

κλωστήματος και σας επιτρέπει να διατηρείτε τον έλεγχο του προϊόντος. Μην αφήνετε τις χειρολαβές!

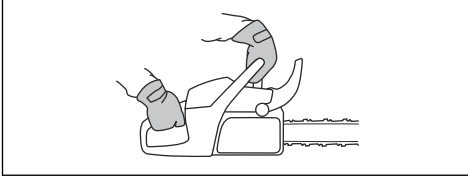

- Μην χρησιμοποιείτε ποτέ το προϊόν ψηλότερα από τον ώμο σας.

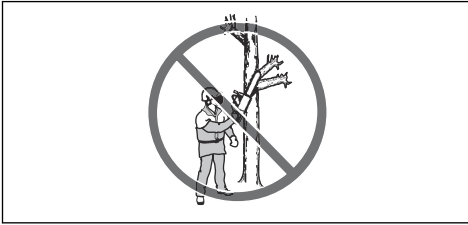

- Μην χρησιμοποιείτε το προϊόν σε περιστάσεις όπου δεν μπορείτε να ζητήσετε βοήθεια σε περίπτωση ατυχήματος.
- Προτού μετακινήσετε το προϊόν, σβήστε τον κινητήρα και κλειδώστε την αλυσίδα του πριονιού με το φρένο αλυσίδας. Μεταφέρετε το προϊόν με τη λάμα οδήγησης και την αλυσίδα πριονιού στραμμένες προς τα πίσω. Πρέπει να τοποθετείτε προστατευτικό μεταφοράς στη λάμα προτού μεταφέρετε το προϊόν σε οποιαδήποτε απόσταση.
- Όταν ακουμπάτε το προϊόν στο έδαφος, πρέπει να κλειδώνετε την αλυσίδα του πριονιού με το φρένο αλυσίδας και να διασφαλίζετε ότι το προϊόν βρίσκεται πάντα εντός του οπτικού σας πεδίου. Απενεργοποιήστε τον κινητήρα προτού απομακρυνθείτε από το προϊόν για οποιοδήποτε χρονικό διάστημα.
- Ορισμένες φορές κολλούν ροκανίδια στο κάλυμμα του συμπλέκτη και προκαλούν εμπλοκή της αλυσίδας του πριονιού. Σβήνετε πάντα τον κινητήρα προτού ξεκινήσετε τη διαδικασία καθαρισμού.
- Σε περίπτωση λειτουργίας του κινητήρα σε περιορισμένο ή ανεπαρκώς αεριζόμενο χώρο, μπορεί να προκληθεί θάνατος λόγω δηλητηρίασης από μονοξείδιο του άνθρακα.
- Χρησιμοποιείτε το φρένο αλυσίδας ως φρένο στάθμευσης κατά την εκκίνηση του προϊόντος και κατά τη μετακίνηση σε μικρές αποστάσεις. Μεταφέρετε πάντα το προϊόν από την μπροστινή λαβή. Έτσι μειώνεται ο κίνδυνος να χτυπήσει η αλυσίδα πριονιού εσάς ή κάποιο άτομο που βρίσκεται κοντά σας.
- Δεν είναι δυνατό να καλυφθούν όλες οι καταστάσεις που μπορεί να αντιμετωπίσετε κατά τη χρήση αυτού του προϊόντος. Πρέπει πάντα να είστε προσεκτικοί και να χρησιμοποιείτε την κοινή λογική. Αποφεύγετε καταστάσεις τις οποίες θεωρείτε πέραν των δυνατοτήτων σας. Αν δεν είστε σίγουροι για

τις διαδικασίες χειρισμού, αφού διαβάσετε αυτές τις οδηγίες, θα πρέπει να συμβουλευτείτε κάποιον ειδικό πριν συνεχίσετε. Εάν έχετε οποιαδήποτε ερώτηση σχετικά με τη χρήση του προϊόντος, μπορείτε να επικοινωνήσετε με τον αντιπρόσωπο ή με την Husqvarna. Είμαστε πρόθυμοι να σας εξυπηρετήσουμε και να σας δώσουμε συμβουλές και βοήθεια για την αποτελεσματική και ασφαλή χρήση του προϊόντος. Παρακολουθήστε ένα εκπαιδευτικό μάθημα για τη χρήση του αλυσοπριονιού, εάν είναι εφικτό. Πληροφορίες σχετικά με το εκπαιδευτικό υλικό και τα μαθήματα που είναι διαθέσιμα μπορείτε να βρείτε στον αντιπρόσωπο, τη σχολή δασοκομίας ή την τοπική βιβλιοθήκη.



- Κατά τη χρήση αυτού του προϊόντος, θα πρέπει να υπάρχει διαθέσιμος ένας πυροσβεστήρας.
- Να διατηρείτε τις χειρολαβές στεγνές, καθαρές και χωρίς λάδια.
- Προσέξτε τις δηλητηριάσεις από μονοξείδιο του άνθρακα. Χρησιμοποιείτε το προϊόν μόνο σε καλά εξαεριζόμενους χώρους.
- Μην επιχειρήσετε να εκτελέσετε κλάδεμα ή ξεκλάρισμα σε όρθια δέντρα, εκτός αν έχετε εκπαιδευτεί ειδικά γι' αυτό.

Προσωπικός εξοπλισμός προστασίας



ΠΡΟΕΙΔΟΠΟΙΗΣΗ: Προτού χρησιμοποιήσετε το προϊόν, διαβάστε τις παρακάτω προειδοποιητικές οδηγίες.



- Τα περισσότερα ατυχήματα προκύπτουν όταν η αλυσίδα πριονιού έρχεται σε επαφή με το χειριστή. Πρέπει να χρησιμοποιείτε εγκεκριμένο προσωπικό εξοπλισμό προστασίας όταν εργάζεστε. Ο προσωπικός εξοπλισμός προστασίας δεν παρέχει πλήρη προστασία από τραυματισμούς, ωστόσο μειώνει τη σοβαρότητά τους σε περίπτωση ατυχήματος. Για συστάσεις σχετικά με τον εξοπλισμό

που μπορείτε να χρησιμοποιήσετε, απευθυνθείτε στον αντιπρόσωπο σέρβις.

- Τα ρούχα σας πρέπει να είναι εφαρμοστά αλλά δεν πρέπει να περιορίζουν τις κινήσεις σας. Ελέγχετε τακτικά την κατάσταση του προσωπικού εξοπλισμού προστασίας σας.
- Να χρησιμοποιείτε εγκεκριμένο κράνος προστασίας.
- Χρησιμοποιήστε εγκεκριμένα προστατευτικά ακοής. Η μακροχρόνια έκθεση στο θόρυβο μπορεί να προκαλέσει μόνιμη βλάβη της ακοής.
- Φοράτε προστατευτικά γυαλιά ή προστατευτικό γείσο προσώπου, για να μειώσετε τον κίνδυνο τραυματισμού από αντικείμενα που μπορεί να εκτοξευθούν. Το προϊόν μπορεί να εκτοξεύσει αντικείμενα, όπως ροκανίδια, μικρά κομμάτια ξύλου κ.λπ., με μεγάλη δύναμη. Αυτό μπορεί να προκαλέσει σοβαρό τραυματισμό, ιδιαίτερα στα μάτια.
- Να χρησιμοποιείτε γάντια για προστασία από αλυσσπρίονα.
- Να χρησιμοποιείτε παντελόνι για προστασία από αλυσσπρίονα.
- Να χρησιμοποιείτε μπότες για προστασία από αλυσσπρίονα με ενίσχυση στα δάχτυλα και αντιολισθητική σόλα.
- Πρέπει πάντα να έχετε μαζί σας ένα κουτί πρώτων βοηθειών.
- Κίνδυνος σπινθήρων. Για να εμποδίσετε την εκδήλωση δασικών πυρκαγιών, πρέπει πάντα να έχετε κοντά σας εργαλεία πυρόσβεσης και ένα φτυάρι.

Συσκευές ασφαλείας στο προϊόν



ΠΡΟΕΙΔΟΠΟΙΗΣΗ: Προτού χρησιμοποιήσετε το προϊόν, διαβάστε τις παρακάτω προειδοποιητικές οδηγίες.

- Μην χρησιμοποιείτε ποτέ το προϊόν, αν υπάρχουν ελαττωματικές συσκευές ασφαλείας.
- Πρέπει να κάνετε τακτικά έλεγχο των συσκευών ασφαλείας. Ανατρέξτε στην ενότητα *Συντήρηση και έλεγχοι των συσκευών ασφαλείας του προϊόντος στη σελίδα 466*.
- Αν οι συσκευές ασφαλείας είναι ελαττωματικές, απευθυνθείτε στον αντιπρόσωπο σέρβις της Husqvarna.

Φρένο αλυσίδας και προφυλακτήρας μπροστινού χεριού

Το προϊόν σας διαθέτει ένα φρένο αλυσίδας που σταματά την αλυσίδα πριονιού σε περίπτωση κλωστήματος. Το φρένο αλυσίδας μειώνει τον κίνδυνο ατυχημάτων, αλλά μόνο εσείς μπορείτε να τα αποτρέψετε.

Το φρένο αλυσίδας (A) ενεργοποιείται χειροκίνητα με το αριστερό σας χέρι ή αυτόματα από τον αδρανειακό μηχανισμό απασφάλισης. Πιέστε τον προφυλακτήρα

μπροστινού χεριού (B) προς τα εμπρός για να ενεργοποιηθεί το φρένο αλυσίδας χειροκίνητα.

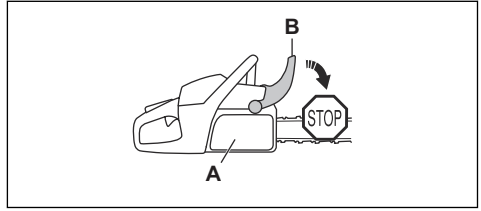

Τραβήξτε τον προφυλακτήρα μπροστινού χεριού προς τα πίσω, για να απενεργοποιήσετε το φρένο της αλυσίδας.

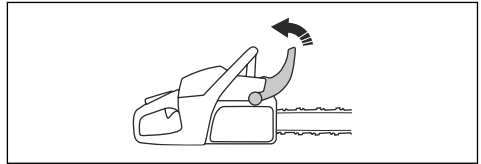

Ασφάλεια σκανδάλης γκαζιού

Η ασφάλεια της σκανδάλης γκαζιού εμποδίζει την ακούσια λειτουργία της σκανδάλης γκαζιού. Εάν τοποθετήσετε το χέρι σας γύρω από τη λαβή και πατήσετε την ασφάλεια της σκανδάλης γκαζιού (A), η σκανδάλη γκαζιού απελευθερώνεται (B). Εάν απελευθερώσετε τη λαβή, η σκανδάλη γκαζιού και η ασφάλεια της σκανδάλης γκαζιού επανέρχονται στην αρχική τους θέση. Αυτή η λειτουργία κλειδώνει τη σκανδάλη γκαζιού στο ρελαντί.

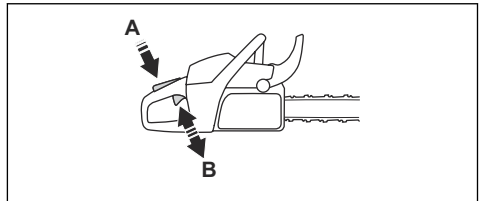

Συγκρατητής αλυσίδας

Ο συγκρατητής αλυσίδας συγκρατεί την αλυσίδα του πριονιού, εάν κοπεί ή εκτροχιαστεί. Το σωστό τέντωμα της αλυσίδας του πριονιού και η σωστή συντήρηση της αλυσίδας και της λάμας οδήγησης μειώνουν τον κίνδυνο ατυχημάτων.

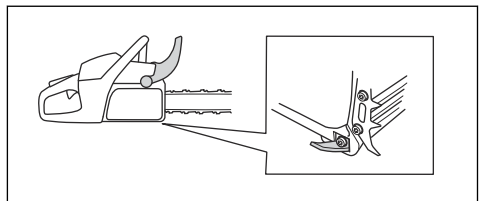

Προφυλακτήρας δεξιού χεριού

Ο προφυλακτήρας δεξιού χεριού προστατεύει το χέρι σας πάνω στην πίσω λαβή. Ο προφυλακτήρας δεξιού χεριού παρέχει προστασία σε περίπτωση που η αλυσίδα του πριονιού σπάσει ή εκτροχιαστεί. Ο προφυλακτήρας δεξιού χεριού σας προστατεύει επίσης από μικρά ή μεγάλα κλαδιά.

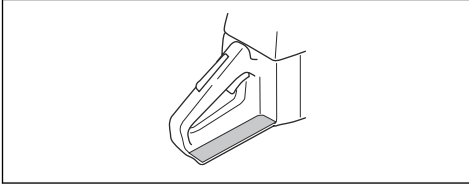

Σύστημα απόσβεσης κραδασμών

Το σύστημα απόσβεσης κραδασμών μειώνει τους κραδασμούς στις λαβές. Οι μονάδες απόσβεσης κραδασμών λειτουργούν ως διαχωριστικό ανάμεσα στο κυρίως σώμα του προϊόντος και τη μονάδα της λαβής.

Για πληροφορίες σχετικά με το σημείο στο οποίο βρίσκεται το σύστημα απόσβεσης κραδασμών στο δικό σας προϊόν, ανατρέξτε στην ενότητα *Επισκόπηση προϊόντος στη σελίδα 441*.

Διακόπτης εκκίνησης/διακοπής λειτουργίας

Χρησιμοποιήστε το διακόπτη εκκίνησης/διακοπής λειτουργίας για να σβήσετε τον κινητήρα.

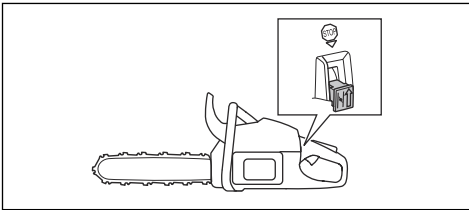

ΠΡΟΕΙΔΟΠΟΙΗΣΗ: Ο διακόπτης εκκίνησης/διακοπής λειτουργίας επιστρέφει αυτόματα στην αρχική του θέση. Για να αποφευχθεί τυχόν ακούσια εκκίνηση, αφαιρέστε το καπάκι του μπουζι από το μπουζι κατά τη συναρμολόγηση ή κάντε συντήρηση στο προϊόν.

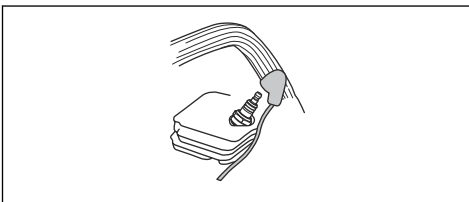

Εξάτμιση



ΠΡΟΕΙΔΟΠΟΙΗΣΗ: Η εξάτμιση (σιγαστήρας) θερμαίνεται πολύ κατά τη διάρκεια της λειτουργίας/μετά από τη λειτουργία, καθώς και κατά τη λειτουργία στο ρελαντί. Υπάρχει κίνδυνος πυρκαγιάς, ιδιαίτερα όταν χρησιμοποιείτε το προϊόν κοντά σε εύφλεκτα υλικά ή/και αναθυμιάσεις.



ΠΡΟΕΙΔΟΠΟΙΗΣΗ: Μην χρησιμοποιείτε ποτέ το προϊόν χωρίς την εξάτμιση (σιγαστήρας) ή όταν υπάρχει βλάβη στην εξάτμιση. Αν η εξάτμιση (σιγαστήρας) παρουσιάζει βλάβη, αυξάνεται το επίπεδο θορύβου και ο κίνδυνος φωτιάς. Φροντίστε να έχετε κοντά σας εργαλεία πυρόσβεσης. Μην χρησιμοποιείτε ένα προϊόν χωρίς, ή με σπασμένη, σίτα συγκράτησης των σπινθηρών, εάν πρέπει να υπάρχει μια σίτα συγκράτησης των σπινθηρών στην περιοχή σας.

Η εξάτμιση (σιγαστήρας) διατηρεί τα επίπεδα θορύβου στο ελάχιστο και κατευθύνει τις αναθυμιάσεις της εξάτμισης μακριά από τον χειριστή. Σε περιοχές με θερμό και υγρό κλίμα, υπάρχει υψηλός κίνδυνος φωτιάς. Τηρείτε τους τοπικούς κανονισμούς και τις οδηγίες συντήρησης.

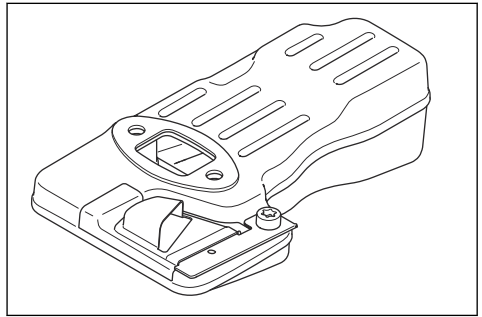

Ασφάλεια καυσίμου



ΠΡΟΕΙΔΟΠΟΙΗΣΗ: Προτού χρησιμοποιήσετε το προϊόν, διαβάστε τις παρακάτω προειδοποιητικές οδηγίες.

- Βεβαιωθείτε ότι υπάρχει επαρκής εξαερισμός κατά τον ανεφοδιασμό ή την ανάμιξη καυσίμου (βενζίνη και λάδι για δίχρονους κινητήρες).
- Τα καύσιμα και οι αναθυμιάσεις καυσίμων είναι ιδιαίτερα εύφλεκτα και μπορούν να προκαλέσουν σοβαρό τραυματισμό σε περίπτωση εισπνοής ή επαφής με το δέρμα. Για αυτό το λόγο, να είστε προσεκτικοί κατά το χειρισμό καυσίμων και να βεβαιώνετε ότι υπάρχει επαρκής εξαερισμός.

- Πρέπει να είστε προσεκτικοί όταν χειρίζεστε καύσιμο και λάδι αλυσίδας. Πρέπει να γνωρίζετε τους κινδύνους φωτιάς, έκρηξης και τους κινδύνους που σχετίζονται με την εισπνοή.
- Μην καπνίζετε και μην τοποθετείτε καυτά αντικείμενα κοντά σε καύσιμα.
- Σβήνετε πάντα τον κινητήρα και αφήνετέ τον να κρυώσει για λίγα λεπτά πριν από τον ανεφοδιασμό.
- Κατά τον ανεφοδιασμό, ανοίγετε την τάπα καυσίμου αργά ώστε η περίσσεια πίεσης να εκτονώνεται σταδιακά.
- Μετά τον ανεφοδιασμό, πρέπει να σφίγγετε προσεκτικά την τάπα καυσίμου.
- Μην ανεφοδιάζετε ποτέ το μηχάνημα ενώ ο κινητήρας είναι σε λειτουργία.
- Προτού ξεκινήσετε, πρέπει πάντα να απομακρύνετε το προϊόν τουλάχιστον κατά 3 m (10 ft) από το σημείο και την πηγή ανεφοδιασμού.

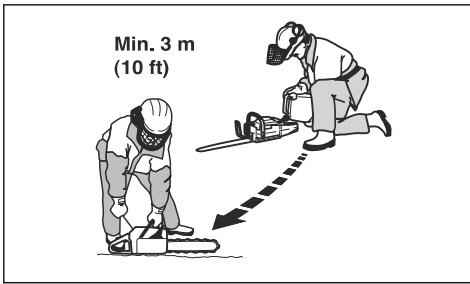

Μετά τον ανεφοδιασμό, υπάρχουν ορισμένες περιπτώσεις στις οποίες δεν πρέπει ποτέ να εκκινείτε το προϊόν:

- Εάν έχει χυθεί καύσιμο ή λάδι αλυσίδας πάνω στο προϊόν. Σκουπίστε τις σταγόνες και αφήστε το καύσιμο που απομένει να εξατμιστεί.
- Εάν έχει χυθεί καύσιμο επάνω σας ή στα ρούχα σας. Αλλάξτε ρούχα και πλύνετε τα μέρη του σώματός σας που έχουν έρθει σε επαφή με το καύσιμο. Χρησιμοποιήστε σαπούνι και νερό.
- Εάν υπάρχει διαρροή καυσίμου από το προϊόν. Ελέγχετε τακτικά για διαρροές από το ντεπόζιτο καυσίμου, την τάπα καυσίμου και τις σωληνώσεις καυσίμου.

Οδηγίες ασφαλείας για τη συντήρηση



ΠΡΟΕΙΔΟΠΟΙΗΣΗ: Προτού εκτελέσετε εργασίες συντήρησης στο προϊόν, διαβάστε τις παρακάτω προειδοποιητικές οδηγίες.

- Πρέπει να εκτελείτε μόνο τη συντήρηση και το σέρβις που περιγράφονται σε αυτό το εγχειρίδιο χρήσης. Όλες οι υπόλοιπες εργασίες σέρβις και επισκευών πρέπει να ανατίθενται σε επαγγελματικό προσωπικό για το σέρβις.

- Φροντίστε να εκτελείτε τακτικά τους ελέγχους ασφαλείας και τη συντήρηση και να ακολουθείτε τις οδηγίες για το σέρβις που παρέχονται στο παρόν εγχειρίδιο. Η τακτική συντήρηση αυξάνει τη διάρκεια ζωής του προϊόντος και μειώνει τον κίνδυνο ατυχημάτων. Για οδηγίες, ανατρέξτε στην ενότητα *Συντήρηση στη σελίδα 466*.
- Αν τα αποτελέσματα των ελέγχων ασφαλείας που περιγράφονται σε αυτό το εγχειρίδιο χρήσης δεν είναι τα εγκατεστημένα, απευθυνθείτε στον αντιπρόσωπο σέρβις. Εγγυόμαστε ότι υπάρχει δυνατότητα επαγγελματικής επισκευής και σέρβις για το προϊόν σας.

Οδηγίες ασφαλείας για τον εξοπλισμό κοπής



ΠΡΟΕΙΔΟΠΟΙΗΣΗ: Προτού χρησιμοποιήσετε το προϊόν, διαβάστε τις παρακάτω προειδοποιητικές οδηγίες.

- Χρησιμοποιείτε μόνο τους εγκεκριμένους συνδυασμούς λάμας οδήγησης/αλυσίδας πριονιού και εξοπλισμού ακονίσματος. Για οδηγίες, ανατρέξτε στην ενότητα *Εξοπλισμός ακονίσματος και γωνίες ακονίσματος στη σελίδα 481*.
- Όταν χρησιμοποιείτε ή εκτελείτε εργασίες συντήρησης στην αλυσίδα του πριονιού, πρέπει να φοράτε προστατευτικά γάντια. Μια αλυσίδα πριονιού που δεν κινείται μπορεί επίσης να προκαλέσει τραυματισμούς.
- Διατηρείτε τα κοπτικά δόντια σωστά ακονισμένα. Φροντίστε να ακολουθείτε τις οδηγίες και να χρησιμοποιείτε τον συνιστώμενο οδηγό ακονίσματος. Μια αλυσίδα πριονιού που έχει υποστεί ζημιά ή δεν είναι σωστά ακονισμένη αυξάνει τον κίνδυνο ατυχημάτων.

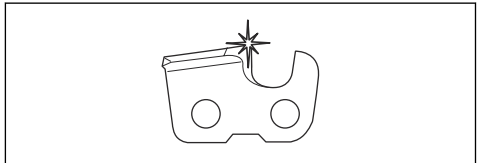

- Διατηρείτε τη σωστή ρύθμιση του μετρητή βάθους. Φροντίστε να ακολουθείτε τις οδηγίες και να χρησιμοποιείτε τη συνιστώμενη ρύθμιση του μετρητή βάθους. Μια πολύ μεγάλη ρύθμιση του μετρητή βάθους αυξάνει τον κίνδυνο κλωστήματος.

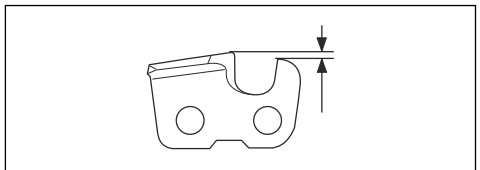

- Βεβαιωθείτε ότι η αλυσίδα του πριονιού έχει τη σωστή τάνυση. Αν η αλυσίδα του πριονιού δεν είναι

καλά σφιγμένη πάνω στη λάμα οδήγησης, μπορεί να εκτροχιαστεί. Εάν το τέντωμα της αλυσίδας του πριονιού δεν είναι σωστό, αυξάνεται η φθορά στη λάμα οδήγησης, στην αλυσίδα και στον οδοντωτό τροχό μετάδοσης κίνησης. Ανατρέξτε στην ενότητα *Ρύθμιση τεντώματος της αλυσίδας του πριονιού στη σελίδα 474.*

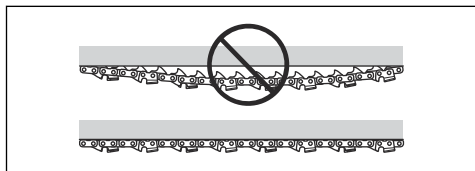

- Πραγματοποιείτε τακτικά συντήρηση του εξοπλισμού κοπής και λιπνάνετε τον σωστά. Εάν η αλυσίδα του

πριονιού δεν λιπνάνεται σωστά, αυξάνεται ο κίνδυνος φθοράς της λάμας οδήγησης, της αλυσίδας και του οδοντωτού τροχού μετάδοσης κίνησης.

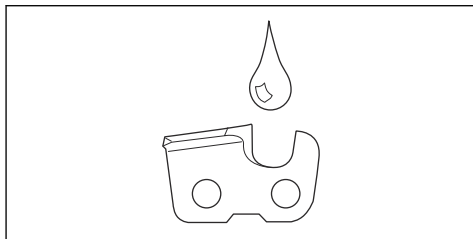

Συναρμολόγηση

Εισαγωγή



ΠΡΟΕΙΔΟΠΟΙΗΣΗ: Πρωτού συναρμολογήσετε το προϊόν, διαβάστε και κατανοήστε το κεφάλαιο για την ασφάλεια.

Συναρμολόγηση της λάμας και της αλυσίδας πριονιού

1. Μετακινήστε το μπροστινό προστατευτικό χεριού προς τα πίσω, για να αποσυμπλέξετε το φρένο της αλυσίδας.
2. Αφαιρέστε τα παξιμάδια της λάμας και το κάλυμμα του συμπλέκτη.

Περιεχόμενα Αν το κάλυμμα του συμπλέκτη δεν αφαιρείται εύκολα, σφίξτε το παξιμάδι της λάμας, ενεργοποιήστε το φρένο της αλυσίδας και απασφαλίστε το. Αν η απασφάλιση γίνει σωστά, ακούγεται ένα "κλικ".

3. Τοποθετήστε τη λάμα οδήγησης πάνω στα μπουζόνια της λάμας. Σπρώξτε τη λάμα οδήγησης τέρμα προς τα πίσω.
4. Τοποθετήστε σωστά την αλυσίδα πριονιού γύρω από τον οδοντωτό τροχό μετάδοσης κίνησης και περάστε την μέσα από το αυλάκι της λάμας οδήγησης.



ΠΡΟΕΙΔΟΠΟΙΗΣΗ: Κατά την συναρμολόγηση της αλυσίδας του πριονιού πρέπει πάντα να φοράτε προστατευτικά γάντια.

5. Βεβαιωθείτε ότι τα άκρα των κοπτικών εργαλείων είναι στραμμένα προς τα εμπρός στο πάνω άκρο της λάμας οδήγησης.

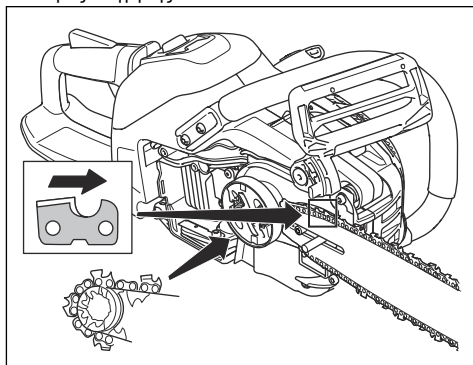

6. Ευθυγραμμίστε την οπή στη λάμα οδήγησης με τον πείρο ρύθμισης της αλυσίδας και τοποθετήστε το κάλυμμα του συμπλέκτη.

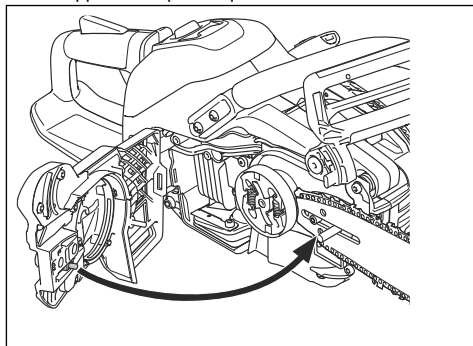

7. Σφίξτε καλά τα παξιμάδια της λάμας με το χέρι.

8. Σφίξτε την αλυσίδα πριονιού. Ανατρέξτε στην ενότητα *Ρύθμιση τεντώματος της αλυσίδας του πριονιού στη σελίδα 474* για οδηγίες.
9. Σφίξτε τα παξιμάδια της λάμας.

Περιεχόμενα Ορισμένα μοντέλα διαθέτουν μόνο ένα παξιμάδι λάμας.

Συσκευή Husqvarna® Connectivity

Συνδεσιμότητα

Αυτό το προϊόν είναι έτοιμο για σύνδεση και διαθέτει μια τοποθεσία για την εγκατάσταση μιας συσκευής Husqvarna Connectivity. Όταν εγκατασταθεί η συσκευή Husqvarna Connectivity, το προϊόν διαθέτει ασύρματη τεχνολογία *Bluetooth®* και δυνατότητα χρήσης των υπηρεσιών Husqvarna Fleet Services™ για σύνδεση σε κινητές συσκευές. Αυτό ενεργοποιεί περισσότερες λειτουργίες.

Εγκατάσταση του Husqvarna connectivity device

Ακολουθήστε τα παρακάτω βήματα για να εγκαταστήσετε το Husqvarna connectivity device. Για περισσότερες πληροφορίες σχετικά με το Husqvarna connectivity device, ανατρέξτε στην ενότητα www.husqvarna.com.

1. Αφαιρέστε τη βίδα και ανοίξτε το πλαστικό κάλυμμα.

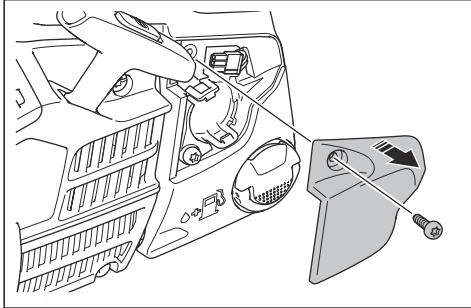

2. Αφαιρέστε τον σύνδεσμο.

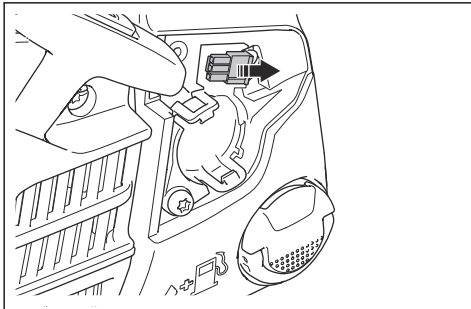

3. Τοποθετήστε το Husqvarna connectivity device.

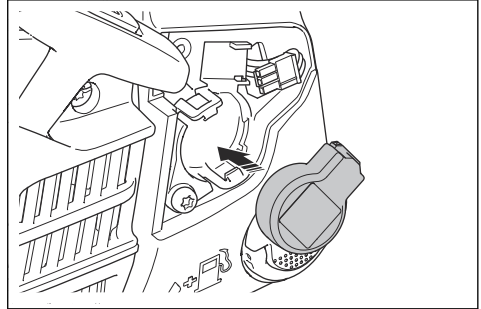

4. Τοποθετήστε τον σύνδεσμο στο Husqvarna connectivity device.

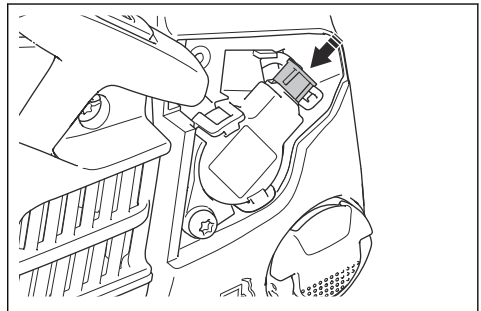

5. Τοποθετήστε το πλαστικό κάλυμμα και σφίξτε τη βίδα.

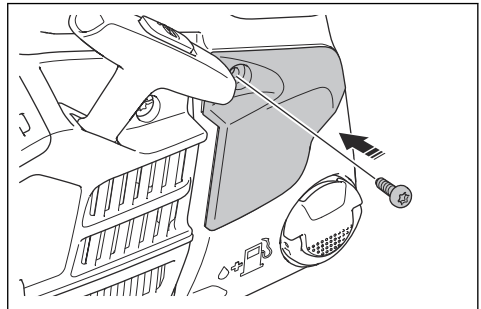

Εφαρμογή Husqvarna Fleet Services™

Υπηρεσίες Husqvarna Fleet Services™ είναι μια λύση μέσω του cloud, η οποία προσφέρει στον διαχειριστή ενός επαγγελματικού στόλου μηχανημάτων μια συνοπτική εικόνα για όλα τα προϊόντα. Οι

διαχειριστές στόλου μπορούν επίσης να έχουν απομακρυσμένη πρόσβαση σε πληροφορίες σχετικά με το προϊόν. Για περισσότερες πληροφορίες σχετικά με την εφαρμογή Husqvarna Fleet Services™, ανατρέξτε στη διεύθυνση www.husqvarna.com.

Husqvarna Connect

Η Husqvarna Connect είναι μια δωρεάν εφαρμογή για τη φορητή συσκευή σας. Η εφαρμογή Husqvarna Connect παρέχει εκτεταμένες λειτουργίες για το προϊόν Husqvarna που διαθέτετε.

- Περισσότερες πληροφορίες για το προϊόν.
- Πληροφορίες και βοήθεια για τα ανταλλακτικά και το σέρβις του προϊόντος.

Εκκίνηση χρήσης του Husqvarna Connect

1. Κατεβάστε την εφαρμογή Husqvarna Connect στη φορητή συσκευή σας.
2. Εγγραφείτε στην εφαρμογή Husqvarna Connect.
3. Ακολουθήστε τα βήματα των οδηγιών που θα βρείτε στην εφαρμογή Husqvarna Connect για να συνδέσετε και να καταχωρήσετε το προϊόν.

Περιεχόμενα Η εφαρμογή Husqvarna Connect δεν είναι διαθέσιμη για λήψη σε όλες τις αγορές. Απευθυνθείτε στον αντιπρόσωπο σέρβις για περισσότερες πληροφορίες.

Λειτουργία

Εισαγωγή



ΠΡΟΕΙΔΟΠΟΙΗΣΗ: Προτού χρησιμοποιήσετε το προϊόν, διαβάστε και κατανοήστε το κεφάλαιο για την ασφάλεια.

Έλεγχος λειτουργίας πριν από τη χρήση του προϊόντος

1. Βεβαιωθείτε ότι το φρένο της αλυσίδας λειτουργεί σωστά και δεν έχει υποστεί ζημιά.
2. Βεβαιωθείτε ότι ο προφυλακτήρας δεξιού χεριού δεν έχει υποστεί ζημιά.
3. Βεβαιωθείτε ότι η ασφάλεια του γκαζιού λειτουργεί σωστά και δεν έχει υποστεί ζημιά.
4. Βεβαιωθείτε ότι ο διακόπτης εκκίνησης/διακοπής λειτουργίας λειτουργεί σωστά και δεν έχει υποστεί ζημιά.
5. Βεβαιωθείτε ότι δεν υπάρχει λάδι πάνω στις χειρολαβές.
6. Βεβαιωθείτε ότι το σύστημα απόσβεσης κραδασμών λειτουργεί σωστά και δεν έχει υποστεί ζημιά.
7. Βεβαιωθείτε ότι η εξάτμιση (σιγαστήρας) λειτουργεί σωστά και δεν έχει υποστεί ζημιά.
8. Βεβαιωθείτε ότι όλα τα εξαρτήματα του προϊόντος είναι σωστά στερεωμένα, δεν έχουν υποστεί ζημιά και δεν λείπουν.
9. Βεβαιωθείτε ότι ο συγκρατητής αλυσίδας έχει στερεωθεί σωστά.

10. Ελέγξτε το τέντωμα της αλυσίδας του πριονιού.

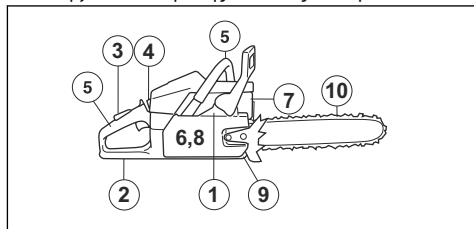

Καύσιμο

Αυτό το προϊόν διαθέτει δίχρονο κινητήρα.



ΠΡΟΣΟΧΗ: Τα καύσιμα εσφαλμένου τύπου μπορεί να προκαλέσουν ζημιά στον κινητήρα. Χρησιμοποιήστε μείγμα βενζίνης και λαδιού για δίχρονους κινητήρες.

Προαναμεμιγμένο καύσιμο

- Για βέλτιστη απόδοση και παράταση της διάρκειας ζωής του κινητήρα, χρησιμοποιήστε προαναμεμιγμένο αλκυλιωμένο καύσιμο της Husqvarna. Αυτό το καύσιμο περιέχει λιγότερα επιβλαβή χημικά σε σύγκριση με τα κανονικά καύσιμα, με αποτέλεσμα να μειώνονται οι επιβλαβείς αναθυμιάσεις της εξάτμισης. Η ποσότητα των καταλοίπων της καύσης είναι χαμηλότερη με αυτό το καύσιμο, το οποίο προστατεύει τα εξαρτήματα του κινητήρα και τα διατηρεί πιο καθαρά.

Ανάμιξη του καυσίμου

Βενζίνη

- Χρησιμοποιήστε αμόλυβδη βενζίνη καλής ποιότητας με μέγιστο ποσοστό αιθανόλης 10%.



ΠΡΟΣΟΧΗ: Μην χρησιμοποιείτε βενζίνη με αριθμό οκτανίων κάτω από 90 RON/87 AKI. Η χρήση βενζίνης

χαμηλότερου αριθμού οκτανίων μπορεί να προκαλέσει κτύπο ("πειράκια") και ζημία στον κινητήρα.

Λάδι για δίχρονους κινητήρες

- Για καλύτερα αποτελέσματα και υψηλότερη απόδοση, χρησιμοποιήστε λάδι Husqvarna για δίχρονους κινητήρες.
- Εάν το λάδι για δίχρονους κινητήρες της Husqvarna δεν είναι διαθέσιμο, χρησιμοποιήστε διαφορετικό λάδι καλής ποιότητας για αερόψυκτους κινητήρες. Για την επιλογή του σωστού λαδιού, απευθυνθείτε στον αντιπρόσωπο σέρβις.



ΠΡΟΣΟΧΗ: Μην χρησιμοποιείτε λάδι για δίχρονους υδρόψυκτους εξωλέμβιους κινητήρες, το οποίο αναφέρεται επίσης ως λάδι για εξωλέμβιες. Μην χρησιμοποιείτε λάδι για τετράχρονους κινητήρες.

Για να αναμίξετε βενζίνη και λάδι για δίχρονους κινητήρες

Βενζίνη, λίτρα	Λάδι για δίχρο- νους κινητή- ρες, λίτρα
	2% (50:1)
5	0,10
10	0,20
15	0,30
20	0,40



ΠΡΟΣΟΧΗ: Μικρά λάθη μπορεί να επηρεάσουν δραστικά την αναλογία του μείγματος κατά τη ανάμιξη μικρών ποσοτήτων καυσίμου. Μετρήστε προσεκτικά την ποσότητα του λαδιού και βεβαιωθείτε ότι το μείγμα που προκύπτει είναι σωστό.

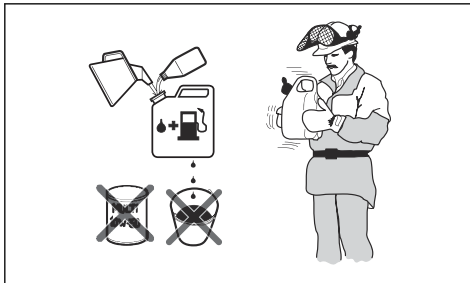

1. Ρίξτε σε ένα καθαρό δοχείο για καύσιμα τη μισή ποσότητα της βενζίνης.
2. Προσθέστε ολόκληρη την ποσότητα λαδιού.
3. Ανακινήστε το μίγμα καυσίμου.
4. Προσθέστε στο δοχείο την υπόλοιπη ποσότητα της βενζίνης.
5. Ανακινήστε προσεκτικά το μείγμα καυσίμου.



ΠΡΟΣΟΧΗ: Μην αναμινγύετε καύσιμα για περισσότερο από 1 μήνα κάθε φορά.

Γέμισμα ντεπόζιτου καυσίμου



ΠΡΟΕΙΔΟΠΟΙΗΣΗ: Ακολουθήστε την παρακάτω διαδικασία για την ασφάλεια σας.

1. Σταματήστε τον κινητήρα και αφήστε τον να κρυώσει.
2. Καθαρίστε την περιοχή γύρω από την τάπα του ντεπόζιτου καυσίμου.

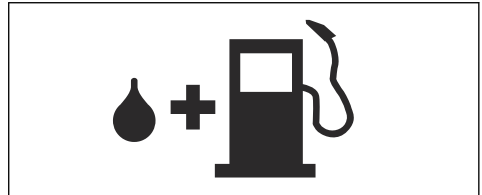

3. Ανακινήστε το δοχείο και βεβαιωθείτε ότι το καύσιμο έχει αναμιχθεί πλήρως.
4. Αφαιρέστε αργά την τάπα του ντεπόζιτου καυσίμου για να εκτονώσετε την πίεση.
5. Γεμίστε το ντεπόζιτο καυσίμου.



ΠΡΟΣΟΧΗ: Βεβαιωθείτε ότι δεν υπάρχει υπερβολικό καύσιμο στο ντεπόζιτο καυσίμου. Το καύσιμο διογκώνεται όταν ζεσταίνεται.

6. Σφίξτε προσεκτικά την τάπα του ντεπόζιτου καυσίμου.
7. Καθαρίζετε το καύσιμο που έχει χυθεί επάνω και γύρω από το προϊόν.
8. Προτού ξεκινήσετε, απομακρύνετε το προϊόν τουλάχιστον κατά 3 m/10 ft από το σημείο ανεφοδιασμού και την πηγή καυσίμου προτού θέσετε σε λειτουργία τον κινητήρα.

Περιεχόμενα Για να δείτε πού βρίσκεται το ντεπόζιτο καυσίμου στο προϊόν σας, ανατρέξτε στην ενότητα *Επισκόπηση προϊόντος στη σελίδα 441*.

"Στρώσιμο"

- Κατά τις πρώτες 10 ώρες λειτουργίας, μην ανοίγετε πλήρως το γκάζι χωρίς φορτίο για παρατεταμένες χρονικές περιόδους.

Χρήση του σωστού λαδιού αλυσίδας



ΠΡΟΕΙΔΟΠΟΙΗΣΗ: Μην

χρησιμοποιείτε απόβλητα λαδιού, τα οποία μπορεί να προκαλέσουν τραυματισμό σε εσάς και να βλάψουν το περιβάλλον. Τα απόβλητα λαδιού προκαλούν επίσης ζημιά στην αντλία λαδιού, στη λάμα οδήγησης και στην αλυσίδα του πριονιού.



ΠΡΟΕΙΔΟΠΟΙΗΣΗ: Η αλυσίδα του πριονιού μπορεί να φρενάρει, εάν η λίπανση του εξοπλισμού κοπής δεν είναι επαρκής. Κίνδυνος σοβαρού τραυματισμού ή θανάτου του χειριστή.



ΠΡΟΕΙΔΟΠΟΙΗΣΗ: Αυτό το προϊόν διαθέτει μια λειτουργία που επιτρέπει την εξάντληση του καυσίμου πριν από το λάδι αλυσίδας. Για να ανταποκρίνεται σωστά αυτή η λειτουργία, χρησιμοποιήστε το σωστό λάδι αλυσίδας. Όταν επιλέγετε λάδι αλυσίδας, πρέπει να απευθύνεστε στον αντιπρόσωπο σέρβις.

- Χρησιμοποιήστε λάδι αλυσίδας πριονιού της Husqvarna για μέγιστη διάρκεια ζωής της αλυσίδας και για να αποφύγετε τις αρνητικές επιπτώσεις στο περιβάλλον. Εάν το λάδι αλυσίδας της Husqvarna δεν είναι διαθέσιμο, συνιστούμε να χρησιμοποιήσετε τυπικό λάδι αλυσίδας.
- Χρησιμοποιήστε λάδι αλυσίδας με καλή πρόσφυση στην αλυσίδα του πριονιού.
- Χρησιμοποιήστε λάδι αλυσίδας με σωστό εύρος τιμών ιξώδους, που αντιστοιχεί στη θερμοκρασία του αέρα.



ΠΡΟΣΟΧΗ: Εάν το λάδι είναι πολύ λεπτόρρευστο, θα εξαντλείται πριν από το καύσιμο. Σε θερμοκρασίες κάτω από 0 °C/32 °F, ορισμένα λάδια αλυσίδας γίνονται πολύ παχύρρευστα και μπορεί να προκαλέσουν ζημιά στα εξαρτήματα της αντλίας λαδιού.

- Χρησιμοποιήστε τον συνιστώμενο εξοπλισμό κοπής. Ανατρέξτε στην ενότητα *Αξεσουάρ στη σελίδα 480*.
- Αφαιρέστε την τάπα του νεπετόζιτου λαδιού της αλυσίδας πριονιού.
- Γεμίστε το νεπετόζιτο λαδιού της αλυσίδας πριονιού με λάδι αλυσίδας.
- Τοποθετήστε το καπάκι προσεκτικά.

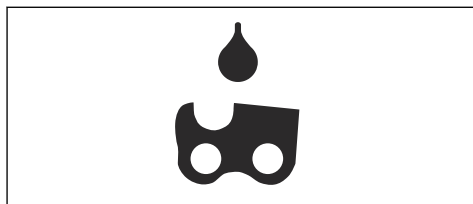

Περιεχόμενα Για να δείτε πού βρίσκεται το νεπετόζιτο λαδιού αλυσίδας στο προϊόν σας, ανατρέξτε στην ενότητα *Επισκόπηση προϊόντος στη σελίδα 441*.

Πληροφορίες για το κλώσημα



ΠΡΟΕΙΔΟΠΟΙΗΣΗ: Το κλώσημα μπορεί να προκαλέσει σοβαρό τραυματισμό ή θάνατο του χειριστή ή άλλων ατόμων. Για να μειώσετε τον κίνδυνο, πρέπει να γνωρίζετε τις αιτίες του κλωσήματος και τον τρόπο με τον οποίο θα τις αποφεύγετε.

Το κλώσημα προκύπτει μόνο όταν η περιοχή κλωσήματος της λάμας οδήγησης ακουμπήσει σε ένα αντικείμενο. Το κλώσημα μπορεί να προκύψει ξαφνικά και με μεγάλη δύναμη, με αποτέλεσμα να εκτιναχθεί το προϊόν προς την κατεύθυνση του χειριστή.

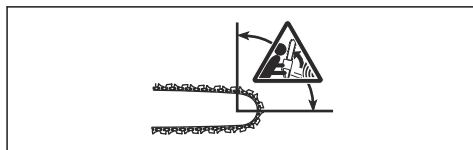

Το κλώσημα προκαλείται πάντα στο επίπεδο κοπής της λάμας. Συνήθως, το προϊόν εκκινάσεται πάνω στον χειριστή αλλά μπορεί επίσης να μετακινηθεί σε διαφορετική κατεύθυνση. Η κατεύθυνση της κίνησης εξαρτάται από τον τρόπο με τον οποίο χρησιμοποιείτε το προϊόν τη στιγμή που προκύπτει το κλώσημα.



Μια μικρότερη ακτίνα άκρου λάμας μειώνει τη δύναμη του κλωσήματος.

Για να μειώσετε τις επιπτώσεις του κλωσήματος, χρησιμοποιήστε αλυσίδα πριονιού χαμηλού κλωσήματος. Μην αφήνετε την περιοχή κλωσήματος να έρθει σε επαφή με κάποιο αντικείμενο.



ΠΡΟΕΙΔΟΠΟΙΗΣΗ: Καμία αλυσίδα πριονιού δεν εμποδίζει πλήρως το κλώτσημα. Πρέπει πάντα να τηρείτε τις οδηγίες.

Συνήθειες ερωτήσεις σχετικά με το κλώτσημα

- Το χέρι μου ενεργοποιεί πάντα το φρένο αλυσίδας κατά τη διάρκεια του κλωτσήματος;

Όχι. Πρέπει να χρησιμοποιήσετε λίγη δύναμη για να στρώσετε τον προφυλακτήρα μπροστινού χεριού προς τα εμπρός. Εάν δεν χρησιμοποιήσετε την απαιτούμενη δύναμη, το φρένο της αλυσίδας δεν θα ενεργοποιηθεί. Επίσης, πρέπει να κρατάτε σταθερά τις χειρολαβές του προϊόντος με τα δύο χέρια κατά την εργασία. Εάν προκύψει κλώτσημα, το φρένο της αλυσίδας μπορεί να μην προλάβει να σταματήσει την αλυσίδα προτού ακουμπήσει πάνω σας. Υπάρχουν επίσης ορισμένες θέσεις στις οποίες το χέρι σας δεν μπορεί να αγγίξει τον προφυλακτήρα μπροστινού χεριού για να ενεργοποιηθεί το φρένο αλυσίδας.

- Ο αδρανειακός μηχανισμός απασφάλισης ενεργοποιεί πάντα το φρένο αλυσίδας κατά τη διάρκεια του κλωτσήματος;

Όχι. Πρώτον, το φρένο της αλυσίδας πρέπει να λειτουργεί σωστά. Για οδηγίες σχετικά με τον έλεγχο του φρένου της αλυσίδας, ανατρέξτε στην ενότητα *Συντήρηση και έλεγχοι των συσκευών ασφαλείας του προϊόντος στη σελίδα 466*. Συνιστούμε να το κάνετε αυτό κάθε φορά πριν από τη χρήση του προϊόντος. Δεύτερον, η δύναμη του κλωτσήματος πρέπει να είναι μεγάλη για να ενεργοποιηθεί το φρένο της αλυσίδας. Εάν το φρένο της αλυσίδας είναι πολύ ευαίσθητο, μπορεί να ενεργοποιείται κατά τη διάρκεια έντονης εργασίας.

- Το φρένο αλυσίδας θα με προστατεύει πάντα από τραυματισμό σε περίπτωση κλωτσήματος;

Όχι. Το φρένο της αλυσίδας πρέπει να λειτουργεί σωστά για να παρέχει προστασία. Το φρένο αλυσίδας θα πρέπει επίσης να ενεργοποιηθεί κατά τη διάρκεια ενός κλωτσήματος για να σταματήσει την αλυσίδα πριονιού. Εάν βρισκόσθε κοντά στη λάμα οδήγησης, το φρένο της αλυσίδας μπορεί να μην προλάβει να σταματήσει την αλυσίδα πριν σας χτυπήσει.

1. Μετακινήστε τον προφυλακτήρα μπροστινού χεριού προς τα εμπρός, για να ενεργοποιήσετε το φρένο της αλυσίδας.

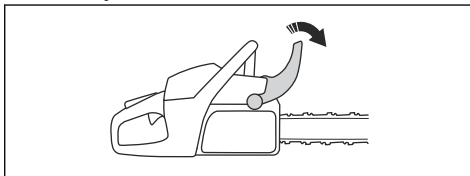

2. Τραβήξτε τον διακόπτη εκκίνησης/διακοπής λειτουργίας (A) προς τα έξω και προς τα επάνω για να τον ρυθμίσετε στη θέση έναρξης.
3. Πιέστε τη φούσκα της χειροκίνητης αντλίας καυσίμου (πουάρ) πάνω 6 φορές ή μέχρι να αρχίσει η φούσκα να γεμίζει με καύσιμο. Δεν χρειάζεται να γεμίσετε πλήρως τη φούσκα της χειροκίνητης αντλίας καυσίμου (πουάρ).

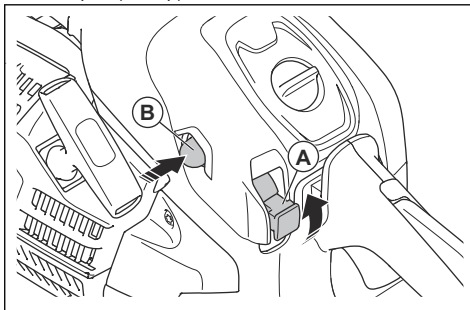

4. Συνεχίστε στην ενότητα *Εκκίνηση του προϊόντος στη σελίδα 456* για περισσότερες οδηγίες.

Εκκίνηση του προϊόντος



ΠΡΟΕΙΔΟΠΟΙΗΣΗ: Όταν εκκινείτε το προϊόν, πρέπει να διατηρείτε τα πόδια σας σε σταθερή θέση.



ΠΡΟΕΙΔΟΠΟΙΗΣΗ: Εάν η αλυσίδα του πριονιού περιστρέφεται όταν το προϊόν λειτουργεί στο ρελαντί, απευθυνθείτε στον αντιπρόσωπο σέρβις και μην χρησιμοποιήσετε το προϊόν.

1. Τοποθετήστε το προϊόν στο έδαφος.
2. Τοποθετήστε το αριστερό χέρι σας στην μπροστινή λαβή.
3. Τοποθετήστε το δεξί πέλμα σας στην ποδολαβή της πίσω λαβής.
4. Τραβήξτε αργά με το δεξί χέρι σας τη λαβή του συστήματος εκκίνησης μέχρι να νιώσετε αντίσταση.



ΠΡΟΕΙΔΟΠΟΙΗΣΗ: Η αποτροπή των κλωτσημάτων εξαρτάται μόνο από εσάς και από τη σωστή τεχνική εργασία.

Εργασίες πριν από την εκκίνηση του προϊόντος



ΠΡΟΕΙΔΟΠΟΙΗΣΗ: Το φρένο της αλυσίδας πρέπει να είναι ενεργοποιημένο κατά την εκκίνηση του προϊόντος, ώστε να μειώνεται ο κίνδυνος τραυματισμού.



ΠΡΟΕΙΔΟΠΟΙΗΣΗ: Μην τυλίγετε ποτέ το σχοινί της τροχαλίας του συστήματος εκκίνησης γύρω από το χέρι σας.

5. Τραβήξτε τη λαβή του κορδονιού του συστήματος εκκίνησης γρήγορα και με δύναμη μέχρι να ξεκινήσει ο κινητήρας.

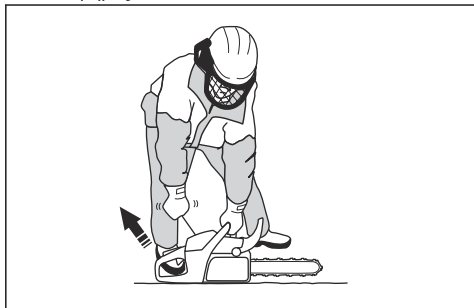

ΠΡΟΣΟΧΗ: Μην τραβήξετε το σχοινί εκκίνησης μέχρι τέρμα και μην αφήσετε τη λαβή του συστήματος εκκίνησης. Μπορεί να προκληθεί ζημιά στο προϊόν.

6. Απελευθερώστε γρήγορα την ασφάλεια της σκανδάλης του γκαζιού για να θέσετε το προϊόν στο ρελαντί.

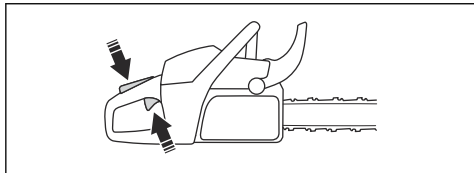

7. Μετακινήστε το μπροστινό προστατευτικό χεριού προς τα πίσω, για να αποσυμπλέξετε το φρένο της αλυσίδας.

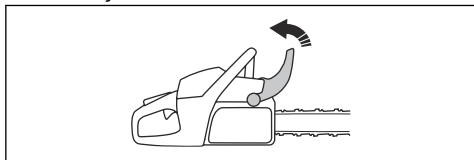

8. Χρησιμοποιήστε το προϊόν.

Διακοπή λειτουργίας του προϊόντος

1. Πατήστε το διακόπτη εκκίνησης/διακοπής λειτουργίας προς τα κάτω, για να σβήσετε τον κινητήρα.

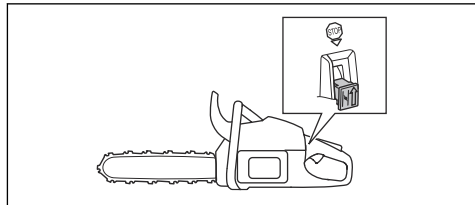

Κίνηση έλξης και κίνηση ώθησης

Μπορείτε να κάνετε κοπή ξύλου με το προϊόν σε 2 διαφορετικές θέσεις.

- Η κοπή στο τμήμα έλξης της διαδρομής γίνεται όταν κόβετε με την κάτω άκρη της λάμας οδήγησης. Η αλυσίδα του πριονιού τραβάει το δέντρο κατά την κοπή. Σε αυτήν τη θέση, έχετε καλύτερο έλεγχο του προϊόντος και της θέσης της περιοχής κλωστήματος.

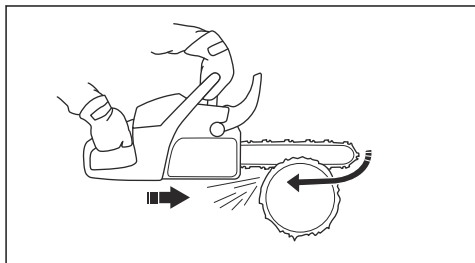

- Η κοπή στο τμήμα ώθησης της διαδρομής γίνεται όταν κόβετε με την επάνω άκρη της λάμας οδήγησης. Η αλυσίδα πριονιού σπρώχνει το προϊόν προς την κατεύθυνση του χειριστή.

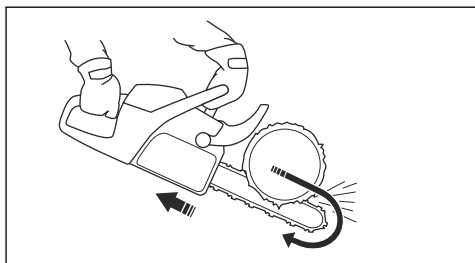

ΠΡΟΕΙΔΟΠΟΙΗΣΗ: Εάν η αλυσίδα του πριονιού παγιδευτεί μέσα στον κορμό, το προϊόν μπορεί να ωθηθεί προς το μέρος σας. Φροντίστε να κρατάτε το προϊόν σφιχτά και να βεβαιώνετε ότι η περιοχή κλωστήματος της λάμας οδήγησης δεν έρχεται σε επαφή με το δέντρο και δεν προκαλεί κλώτσημα.

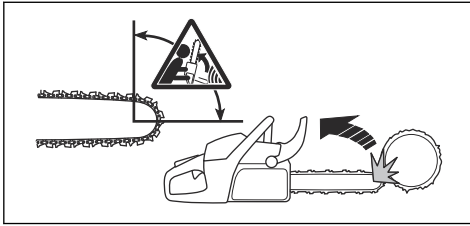

Για να χρησιμοποιήσετε την τεχνική κοπής



ΠΡΟΕΙΔΟΠΟΙΗΣΗ: Πρέπει να ανοίξετε τέρμα το γκάζι όταν εκτελείτε κοπή και να μειώνετε τις στροφές στο ρελαντί μετά από κάθε κοπή.



ΠΡΟΣΟΧΗ: Εάν ο κινητήρας λειτουργήσει για υπερβολικά μεγάλο διάστημα με τέρμα το γκάζι χωρίς φορτίο, μπορεί να υψοστεί ζημιά.

1. Τοποθετήστε τον κορμό σε υποστάτη ή βάσεις κοπής.

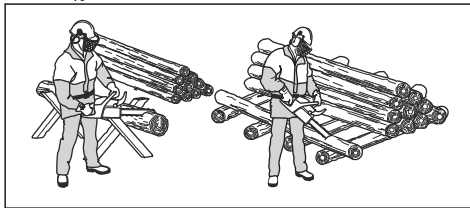

ΠΡΟΕΙΔΟΠΟΙΗΣΗ: Μην κόβετε στοιβαγμένους κορμούς. Αυτό αυξάνει τον κίνδυνο κλωστήματος και μπορεί να προκαλέσει σοβαρό τραυματισμό ή θάνατο.

2. Αφαιρέστε τα κομμένα κομμάτια από την περιοχή κοπής.



ΠΡΟΕΙΔΟΠΟΙΗΣΗ: Τα κομμένα κομμάτια στην περιοχή κοπής αυξάνουν τον κίνδυνο κλωστήματος (τινάγματος) και απώλειας της ισορροπίας.

Χρήση οδοντωτού προφυλακτήρα

1. Σπρώξτε τον οδοντωτό προφυλακτήρα μέσα στον κορμό του δέντρου.

2. Ανοίξετε τέρμα το γκάζι και περιστρέψτε το προϊόν. Κρατήστε τον οδοντωτό προφυλακτήρα πάνω στον κορμό. Με αυτήν τη διαδικασία διευκολύνεται η εφαρμογή της δύναμης που απαιτείται για να κοπεί ο κορμός.

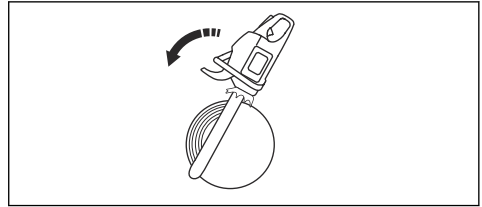

Κοπή κορμού στο έδαφος

1. Κόψτε τον κορμό στο τμήμα έλης της διαδρομής. Διατηρήστε τέρμα το γκάζι, αλλά φροντίστε να είστε προτοίμαστοι για ξαφνικά ατυχήματα.

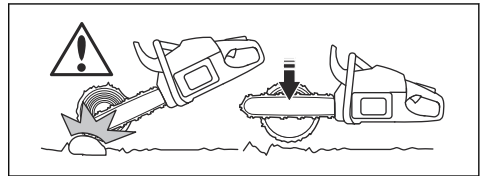

ΠΡΟΕΙΔΟΠΟΙΗΣΗ: Βεβαιωθείτε ότι η αλυσίδα του πριονιού δεν έρχεται σε επαφή με το έδαφος όταν ολοκληρώνετε κάθε κοπή.

2. Κόψτε σε βάθος ίσο περίπου με τα $\frac{2}{3}$ της διαμέτρου του κορμού και σταματήστε. Γυρίστε τον κορμό και εκτελέστε κοπή από την αντίθετη πλευρά.

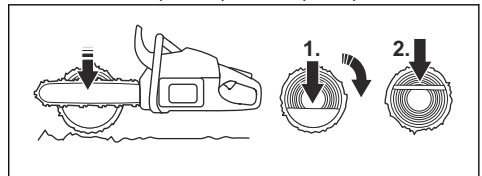

Κοπή κορμού που στηρίζεται στο ένα άκρο



ΠΡΟΕΙΔΟΠΟΙΗΣΗ: Βεβαιωθείτε ότι ο κορμός δεν θα σπάσει κατά τη διάρκεια της κοπής. Ακολουθήστε τις παρακάτω οδηγίες.

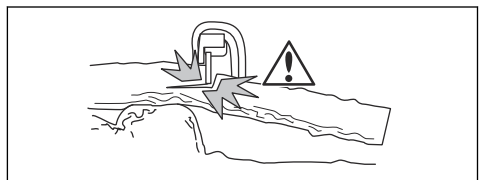

1. Εκτελέστε το τμήμα ώθησης της διαδρομής κοπής φτάνοντας σε βάθος περίπου ίσο με το 1/3 της διαμέτρου του κορμού.
2. Εκτελέστε το τμήμα έλξης της διαδρομής κοπής μέχρι να συναντηθούν οι δύο εγκοπές στον κορμό.

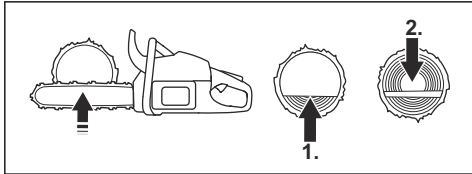

Κοπή κορμού που στηρίζεται σε δύο άκρα



ΠΡΟΕΙΔΟΠΟΙΗΣΗ: Βεβαιωθείτε ότι η αλυσίδα του πριονιού δεν παγιδεύεται μέσα στον κορμό κατά τη διάρκεια της κοπής. Ακολουθήστε τις παρακάτω οδηγίες.

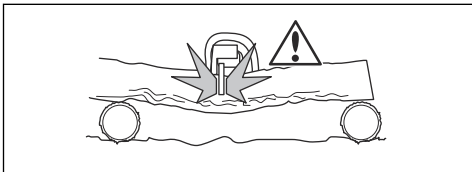

1. Εκτελέστε το τμήμα έλξης της διαδρομής κοπής φτάνοντας σε βάθος περίπου ίσο με το 1/3 της διαμέτρου του κορμού.
2. Κόψτε το υπόλοιπο τμήμα του κορμού εκτελώντας το τμήμα ώθησης της διαδρομής για να ολοκληρώσετε την κοπή.

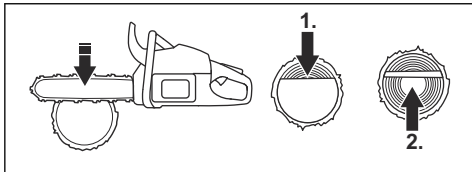

ΠΡΟΕΙΔΟΠΟΙΗΣΗ: Αν η αλυσίδα του πριονιού παγιδευτεί μέσα στον κορμό, σβήστε τον κινητήρα. Χρησιμοποιήστε μοχλό για να ανοίξετε το σημείο κοπής και να απελευθερώσετε το προϊόν. Μην επιχειρήσετε να τραβήξετε το προϊόν με το χέρι για να το βγάλετε. Μπορεί να προκληθεί τραυματισμός όταν απελευθερωθεί ξαφνικά το προϊόν.

Για να χρησιμοποιήσετε την τεχνική ξεκλαρίσματος

Περιεχόμενα Για χοντρά κλαδιά, χρησιμοποιήστε την τεχνική κοπής. Ανατρέξτε στην ενότητα *Για να χρησιμοποιήσετε την τεχνική κοπής στη σελίδα 458.*



ΠΡΟΕΙΔΟΠΟΙΗΣΗ: Υπάρχει μεγάλος κίνδυνος ατυχήματος κατά τη χρήση της τεχνικής ξεκλαρίσματος. Ανατρέξτε στην ενότητα *Πληροφορίες για το κλώτσημα στη σελίδα 455* για οδηγίες σχετικά με την αποφυγή του κλώτσηματος (τινάγματος).



ΠΡΟΕΙΔΟΠΟΙΗΣΗ: Κόψτε τα κλαριά ένα προς ένα. Πρέπει να προσέχετε όταν αφαιρείτε μικρά κλαδιά και να μην κόβετε θάμνους ή πολλά μικρά κλαδιά ταυτόχρονα. Τα μικρά κλαδιά μπορεί να παγιδευτούν στην αλυσίδα του πριονιού και να εμποδίσουν την ασφαλή λειτουργία του προϊόντος.

Περιεχόμενα Κόψτε τα κλαδιά κομμάτι-κομμάτι, εάν χρειάζεται.

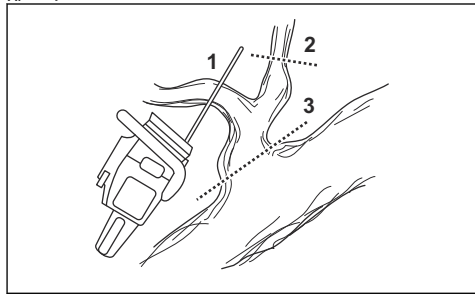

1. Αφαιρέστε τα κλαδιά στη δεξιά πλευρά του κορμού.
 - a) Κρατήστε τη λάμα οδήγησης στη δεξιά πλευρά του κορμού και διατηρήστε το σώμα του προϊόντος ακουμπισμένο στον κορμό.

- b) Επιλέξτε την κατάλληλη τεχνική κοπής για τη μηχανική τάση του κλαδιού.

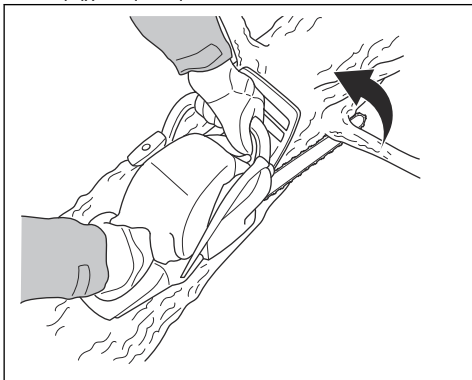

ΠΡΟΕΙΔΟΠΟΙΗΣΗ: Εάν δεν είστε βέβαιοι για το πώς πρέπει να κόψετε το κλαδί, απευθυνθείτε σε έναν επαγγελματία χειριστή αλυσοπρίονου προτού συνεχίσετε.

2. Αφαιρέστε τα κλαδιά στο πάνω μέρος του κορμού.
- a) Διατηρήστε το προϊόν πάνω στον κορμό και αφήστε τη λάμα οδηγού να κινηθεί κατά μήκος του κορμού.
- b) Εκτελέστε το τμήμα ώθησης της διαδρομής κοπής.

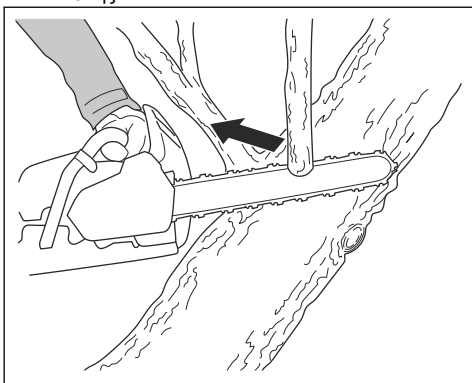

3. Αφαιρέστε τα κλαδιά στην αριστερή πλευρά του κορμού.

- a) Επιλέξτε την κατάλληλη τεχνική κοπής για τη μηχανική τάση του κλαδιού.

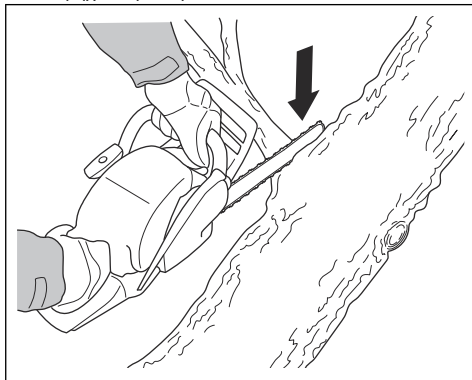

ΠΡΟΕΙΔΟΠΟΙΗΣΗ: Εάν δεν είστε βέβαιοι για το πώς πρέπει να κόψετε το κλαδί, απευθυνθείτε σε έναν επαγγελματία χειριστή αλυσοπρίονου προτού συνεχίσετε.

Ανατρέξτε στην ενότητα *Για να κόψετε δέντρα και κλαδιά που βρίσκονται υπό μηχανική τάση στη σελίδα 464* για οδηγίες σχετικά με την κοπή κλαδιών υπό μηχανική τάση.

Χρήση της τεχνικής υλοτομίας



ΠΡΟΕΙΔΟΠΟΙΗΣΗ: Για να κόψετε ένα δέντρο, πρέπει να έχετε σχετική εμπειρία. Εάν είναι εφικτό, παρακολουθήστε ένα εκπαιδευτικό πρόγραμμα για τη χρήση αλυσοπρίονου. Απευθυνθείτε σε έναν χειριστή με εμπειρία για περισσότερες γνώσεις.

Διατήρηση απόστασης ασφαλείας

1. Βεβαιωθείτε ότι τα άτομα γύρω σας παραμένουν σε απόσταση ασφαλείας, τουλάχιστον 2 1/2 φορές το μήκος του δέντρου.

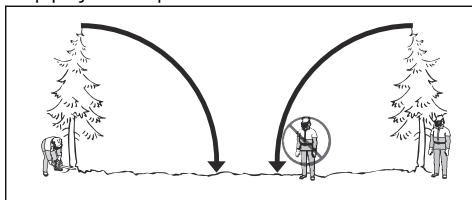

- Βεβαιωθείτε ότι δεν βρίσκεται κανένα άλλο άτομο στην περιοχή κινδύνου πριν ή κατά τη διάρκεια της κοπής ριζής.

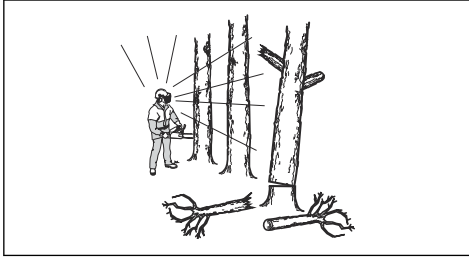

Υπολογισμός της κατεύθυνσης ριζής

- Εξετάστε σε ποια κατεύθυνση πρέπει να πέσει το δέντρο. Ο στόχος είναι να το ριζέτε σε θέση στην οποία μπορείτε να ξεκαρτίσετε και να κόψετε τον κορμό εύκολα. Είναι επίσης σημαντικό να πατάτε σταθερά και να μπορείτε να μετακινήσετε με ασφάλεια.



ΠΡΟΕΙΔΟΠΟΙΗΣΗ: Αν το κόψιμο του δέντρου προς τη φυσιολογική του κατεύθυνση είναι επικίνδυνο ή μη εφικτό, κόψτε το δέντρο σε διαφορετική κατεύθυνση.

- Εξετάστε τη φυσική κατεύθυνση πτώσης του δέντρου. Για παράδειγμα, την κλίση και το βαθμό κάμψης του δέντρου, την κατεύθυνση του ανέμου, τη θέση των κλαδιών και το βάρος του χιονιού.
- Εξετάστε εάν υπάρχουν εμπόδια, όπως για παράδειγμα άλλα δέντρα, γραμμές παροχής ηλεκτρικού ρεύματος, δρόμοι ή/και κτίρια στη γύρω περιοχή.
- Αναζητήστε ίχνη ζημιάς και αποσύνθεσης στον κορμό.



ΠΡΟΕΙΔΟΠΟΙΗΣΗ: Η αποσύνθεση στον κορμό μπορεί να προκαλέσει πτώση του δέντρου προτού ολοκληρώσετε την κοπή.

- Βεβαιωθείτε ότι το δέντρο δεν έχει κατεστραμμένα ή ξερά κλαδιά που μπορεί να σπάσουν και να σας χτυπήσουν κατά την πτώση.

- Μην αφήσετε το δέντρο να πέσει πάνω σε άλλο όρθιο δέντρο. Η απομάκρυνση ενός παγιδευμένου δέντρου είναι επικίνδυνη. Υπάρχει μεγάλος κίνδυνος ατυχήματος. Ανατρέξτε στην ενότητα *Απελευθέρωση παγιδευμένου δέντρου στη σελίδα 463*.

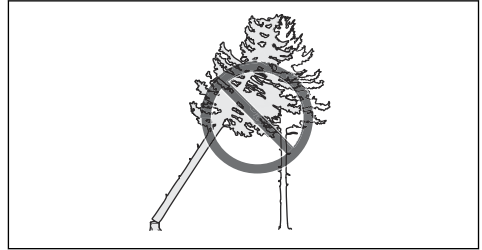

ΠΡΟΕΙΔΟΠΟΙΗΣΗ: Κατά τη διάρκεια κρίσιμων εργασιών υλοτομίας, ανασηκώστε αμέσως τα προστατευτικά ακοής μετά την ολοκλήρωση της κοπής. Είναι σημαντικό να ακούτε ήχους και προειδοποιητικά σήματα.

Απομάκρυνση του κορμού και προετοιμασία της διαδρομής διαφυγής

Κόψτε όλα τα κλαδιά από το ύψος του ώμου σας και κάτω.

- Εκτελέστε το τμήμα έλξης της διαδρομής κοπής από πάνω προς τα κάτω. Βεβαιωθείτε ότι το δέντρο βρίσκεται ανάμεσα σε εσάς και το προϊόν.

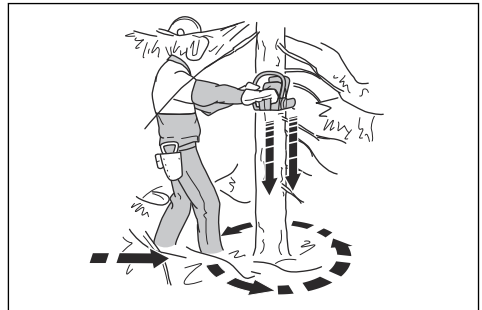

- Αφαιρέστε όλη τη χαμηλή βλάστηση από την περιοχή εργασίας γύρω από το δέντρο. Απομακρύνετε όλο το κομμένο υλικό από την περιοχή εργασίας.
- Ελέγξτε την περιοχή για εμπόδια, όπως πέτρες, κλαδιά και τρύπες. Πρέπει να έχετε μια σαφή διαδρομή διαφυγής όταν το δέντρο αρχίζει να πέφτει. Η διαδρομή διαφυγής θα πρέπει να σχηματίζει γωνία περίπου 135 μοιρών με την κατεύθυνση ριζής.

- Περιοχή κινδύνου
- Διαδρομή διαφυγής
- Κατεύθυνση ριζής

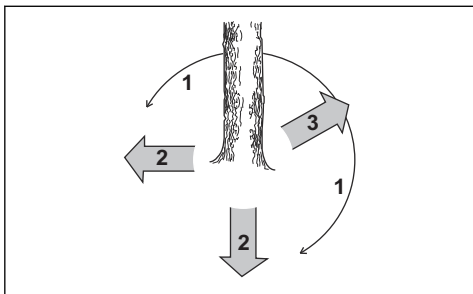

Υλοτόμηση δέντρου

Η Husqvarna συνιστά να κάνετε τα κατευθυντήρια κοψίματα και μετά να χρησιμοποιείτε τη μέθοδο ασφαλούς γωνίας για να κόψετε το δέντρο. Η μέθοδος ασφαλούς γωνίας σας βοηθά να δημιουργήσετε ένα σωστό άκοπο τμήμα κορμού και να ελέγξετε την κατεύθυνση ρίψης του δέντρου.



ΠΡΟΕΙΔΟΠΟΙΗΣΗ: Μην κόβετε δέντρα με διάμετρο μεγαλύτερη από το διπλάσιο του μήκους της λάμας οδήγησης. Για να το κάνετε αυτό, απαιτείται ειδική εκπαίδευση.

Άκοπο τμήμα του κορμού του δέντρου

Η πιο σημαντική διαδικασία κατά τη διάρκεια της κοπής ενός δέντρου είναι η δημιουργία του σωστού άκοπου τμήματος του κορμού του δέντρου. Με ένα σωστό άκοπο τμήμα κορμού δέντρου, μπορείτε να ελέγχετε την κατεύθυνση ρίψης και να εξασφαλίσετε ότι η διαδικασία κοπής είναι ασφαλής.

Το πάχος του άκοπου τμήματος του κορμού του δέντρου πρέπει να είναι ίσο με τη διάμετρο του δέντρου ή τουλάχιστον με το 10% της.



ΠΡΟΕΙΔΟΠΟΙΗΣΗ: Εάν το άκοπο τμήμα του κορμού του δέντρου έχει λάθος πάχος ή είναι πολύ λεπτό, δεν θα μπορείτε να ελέγξετε την κατεύθυνση ρίψης.

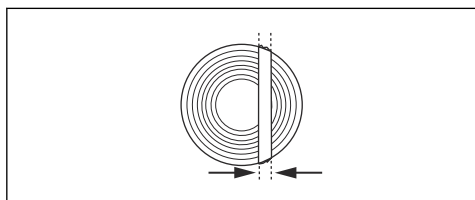

Για να εκτελέσετε τα κατευθυντήρια κοψίματα

1. Κάντε τα κατευθυντήρια κοψίματα στο $\frac{1}{4}$ της διαμέτρου του δέντρου. Δημιουργήστε γωνία 45° - 70° μεταξύ του πάνω κατευθυντήριου κοψίματος και του κάτω κατευθυντήριου κοψίματος.

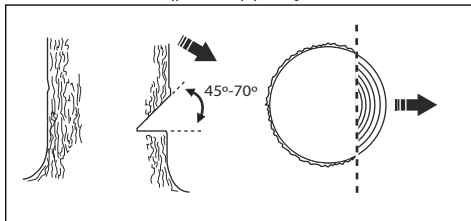

- a) Κάντε το πάνω κατευθυντήριο κόψιμο. Ευθυγραμμίστε το σημάδι κατεύθυνσης ρίψης (1) του προϊόντος με την κατεύθυνση ρίψης του δέντρου (2). Παραμείνετε πίσω από το προϊόν και διατηρήστε το δέντρο στην αριστερή πλευρά σας. Κόψτε στο τμήμα έλξης της διαδρομής.
- b) Κάντε το κάτω κατευθυντήριο κόψιμο. Βεβαιωθείτε ότι η άκρη του κάτω κατευθυντήριου κοψίματος βρίσκεται στο ίδιο σημείο με την άκρη του πάνω κατευθυντήριου κοψίματος.

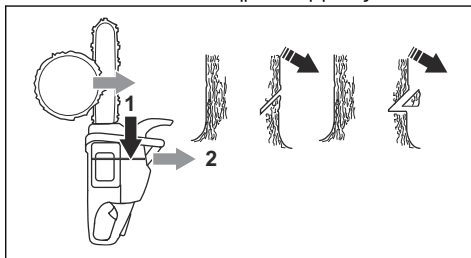

2. Βεβαιωθείτε ότι το κάτω κατευθυντήριο κόψιμο είναι οριζόντιο και σχηματίζει γωνία 90° με την κατεύθυνση ρίψης.

Χρήση μεθόδου ασφαλούς γωνίας

Η κοπή ρίψης πρέπει να γίνει λίγο πιο πάνω από το κατευθυντήριο κόψιμο.

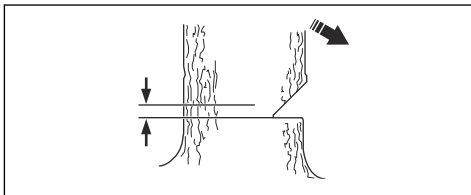

ΠΡΟΕΙΔΟΠΟΙΗΣΗ: Προσέξτε όταν κόβετε με την άκρη (μύτη) της λάμας. Ξεκινήστε την κοπή με το κάτω τμήμα της άκρης (μύτης) της λάμας κάνοντας μια κάθετη τομή στον κορμό.

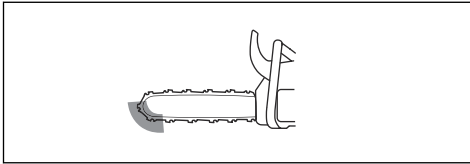

1. Εάν το ωφέλιμο μήκος κοπής είναι μεγαλύτερο από τη διάμετρο του δέντρου, εκτελέστε αυτά τα βήματα (α-δ).
- a) Κάντε μια κάθετη τομή απευθείας μέσα στον κορμό για να ολοκληρώσετε το πλάτος του άκοπου τμήματος του κορμού του δέντρου.

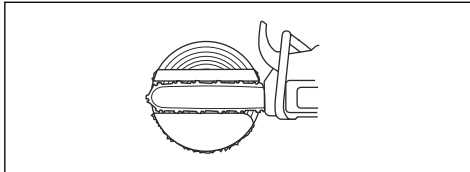

- b) Εκτελέστε το τμήμα έλξης της διαδρομής κοπής μέχρι να απομείνει το 1/3 του κορμού.
- c) Τραβήξτε τη λάμα οδήγησης προς τα πίσω κατά 5-10 cm/2-4".
- d) Κόψτε το υπόλοιπο του κορμού για να δημιουργήσετε μία ασφαλή γωνία πλάτους 5-10 cm/2-4".

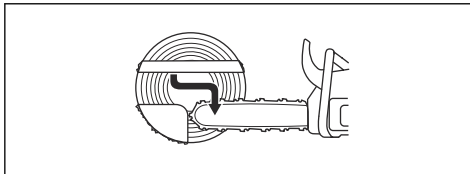

2. Εάν το ωφέλιμο μήκος κοπής είναι μικρότερο από τη διάμετρο του δέντρου, εκτελέστε αυτά τα βήματα (α-δ).
- a) Κάντε μια κάθετη τομή απευθείας μέσα στον κορμό. Η κάθετη τομή πρέπει να εκτείνεται στα 3/5 της διαμέτρου του δέντρου.
- b) Εκτελέστε το τμήμα έλξης της διαδρομής κοπής στο υπόλοιπο τμήμα του κορμού.

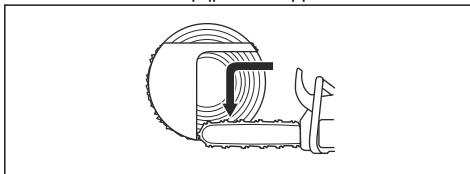

- c) Κάντε μια ευθεία τομή στον κορμό από την άλλη πλευρά του δέντρου για να ολοκληρώσετε το άκοπο τμήμα του κορμού του δέντρου.

- d) Εκτελέστε το τμήμα ώθησης της διαδρομής κοπής μέχρι να απομείνει το 1/3 του κορμού, για να ολοκληρώσετε την ασφαλή γωνία.

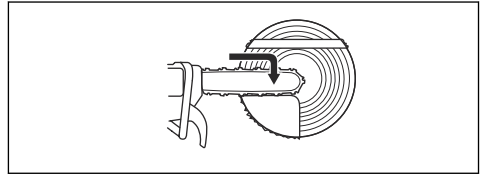

3. Τοποθετήστε μια σφήνα μέσα στην εγκοπή σε ευθεία από το πίσω μέρος.

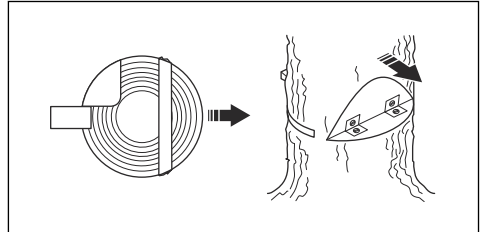

4. Κόψτε τη γωνία για να πέσει το δέντρο.

Περιεχόμενα Εάν το δέντρο δεν πέφτει, χτυπήστε τη σφήνα μέχρι να πέσει το δέντρο.

5. Όταν το δέντρο αρχίσει να πέφτει, χρησιμοποιήστε τη διαδρομή διαφυγής για να απομακρυνθείτε από το δέντρο. Απομακρυνθείτε σε απόσταση τουλάχιστον 5 m/15' από το δέντρο.

Απελευθέρωση παγιδευμένου δέντρου



ΠΡΟΕΙΔΟΠΟΙΗΣΗ: Είναι πολύ επικίνδυνο να αφαιρέσετε ένα παγιδευμένο δέντρο και υπάρχει μεγάλος κίνδυνος ατυχήματος. Παραμείνετε έξω από την περιοχή κινδύνου και μην προσπαθήσετε να κόψετε ένα παγιδευμένο δέντρο.

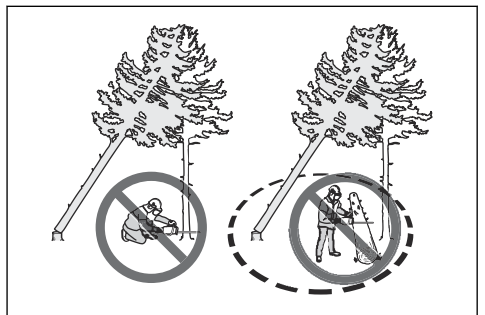

Η ασφαλέστερη μέθοδος είναι να χρησιμοποιήσετε ένα από τα ακόλουθα βαρούλκα:

- Τοποθετημένο σε τρακτέρ

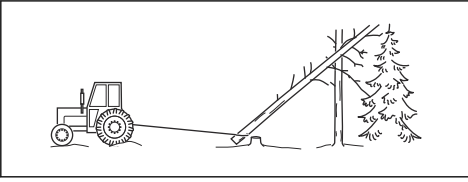

- Φορητό

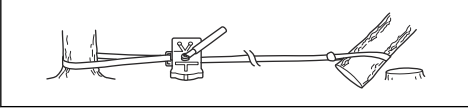

Για να κόψετε δέντρα και κλαδιά που βρίσκονται υπό μηχανική τάση

1. Εκτιμήστε ποια πλευρά του δέντρου ή του κλαδιού βρίσκεται υπό μηχανική τάση.
2. Εκτιμήστε ποιο είναι το σημείο μέγιστης μηχανικής τάσης.

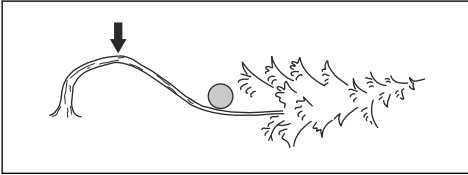

3. Εξετάστε ποια είναι η ασφαλέστερη μέθοδος για να απελευθερώσετε τη μηχανική τάση.

Περιεχόμενα Σε ορισμένες περιπτώσεις, η μόνη ασφαλής μέθοδος είναι να χρησιμοποιήσετε βαρούλκο και όχι το προϊόν σας.

4. Παραμείνετε σε μια θέση όπου το δέντρο ή το κλαδί δεν μπορεί να σας χτυπήσει όταν απελευθερωθεί η μηχανική τάση.

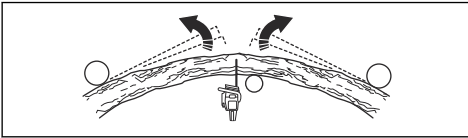

5. Κάντε ένα ή περισσότερα κοψίματα με επαρκές βάθος για τη μείωση της μηχανικής τάσης. Κόψτε στο σημείο μέγιστης μηχανικής τάσης ή κοντά σε αυτό. Αναγκάστε το δέντρο ή το κλαδί να σπάσει στο σημείο μέγιστης μηχανικής τάσης.

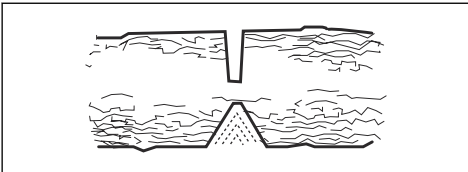

ΠΡΟΕΙΔΟΠΟΙΗΣΗ: Μην κόβετε σε ευθεία ένα δέντρο ή κλαδί που βρίσκεται υπό μηχανική τάση.



ΠΡΟΕΙΔΟΠΟΙΗΣΗ: Να είστε πολύ προσεκτικοί όταν κόβετε ένα δέντρο που βρίσκεται υπό μηχανική τάση. Υπάρχει κίνδυνος το δέντρο να μετακινηθεί γρήγορα πριν ή μετά το κοψίμο. Μπορεί να προκύψει σοβαρός τραυματισμός εάν είστε σε εσφαλμένη θέση ή εάν κόψετε με λάθος τρόπο.

6. Εάν πρέπει να κόψετε κατά μήκος του δέντρου/ κλαδιού, κάντε 2 έως 3 κοψίματα, σε απόσταση 2,54 cm (1 ίντσα) και με βάθος 5,08 cm (2 ίντσες).

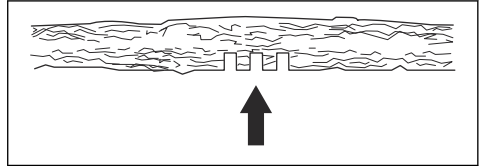

7. Συνεχίστε να κόβετε το δέντρο και άλλο, μέχρι το δέντρο/κλαδί να λυγίσει και να απελευθερωθεί η μηχανική τάση.

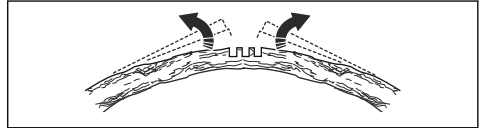

8. Κόψτε το δέντρο/κλαδί από την αντίθετη πλευρά του λυγίσματος, αφού απελευθερωθεί η μηχανική τάση.

Συντήρηση

Εισαγωγή

διαβάστε και κατανοήστε το κεφάλαιο για την ασφάλεια.



ΠΡΟΕΙΔΟΠΟΙΗΣΗ: Προτού εκτελέσετε εργασίες συντήρησης στο προϊόν,

Πρόγραμμα συντήρησης

Καθημερινή συντήρηση	Εβδομαδιαία συντήρηση	Μηνιαία συντήρηση
Καθαρίστε τα εξωτερικά τμήματα του προϊόντος και βεβαιωθείτε ότι δεν υπάρχει λάδι στις λαβές.	Καθαρίστε το σύστημα ψύξης. Ανατρέξτε στην ενότητα <i>Καθαρισμός του συστήματος ψύξης στη σελίδα 477</i> .	Εκτελέστε έναν έλεγχο της στεφάνης φρένου. Ανατρέξτε στην ενότητα <i>Για να εκτελέσετε έλεγχο της στεφάνης φρένου στη σελίδα 466</i> .
Ελέγξτε τη σκανδάλη γκαζιού και την ασφάλεια της σκανδάλης γκαζιού. Ανατρέξτε στην ενότητα <i>Έλεγχος της σκανδάλης του γκαζιού και της ασφαλείας της σκανδάλης του γκαζιού στη σελίδα 467</i> .	Ελέγξτε το σύστημα εκκίνησης, το σχοινί εκκίνησης και το ελατήριο επαφφοράς.	Ελέγξτε το κέντρο του συμπλέκτη, την καμπάνα του συμπλέκτη και το ελατήριο του συμπλέκτη.
Βεβαιωθείτε ότι δεν υπάρχει ζημιά στις μονάδες απόσβεσης κραδασμών.	Λιπάνετε το βελωντώ ρουλεμάν. Ανατρέξτε στην ενότητα <i>Λίπανση του βελωντού ρουλεμάν στη σελίδα 475</i> .	Καθαρίστε το μπουζι. Ανατρέξτε στην ενότητα <i>Για να εκτελέσετε έλεγχο του μπουζι στη σελίδα 471</i> .
Καθαρίστε και ελέγξτε το φρένο της αλυσίδας. Ανατρέξτε στην ενότητα <i>Έλεγχος προφυλακτήρα μπροστινού χεριού και ενεργοποίησης φρένου αλυσίδας στη σελίδα 466</i> .	Αφαιρέστε τα γρέζια από τις άκρες της λάμας οδήγησης. Ανατρέξτε στην ενότητα <i>Για να εκτελέσετε έλεγχο της λάμας οδήγησης στη σελίδα 476</i> .	Καθαρίστε τα εξωτερικά τμήματα του καρμπυρατέρ.
Ελέγξτε τον συγκρατητή της αλυσίδας. Ανατρέξτε στην ενότητα <i>Έλεγχος του συγκρατητή αλυσίδας στη σελίδα 467</i> .	Καθαρίστε ή αντικαταστήστε τη σήτα της φλογοπαγίδας στην εξάτμιση. Ανατρέξτε στην ενότητα <i>Έλεγχος της εξάτμισης (σιγαστήρα) στη σελίδα 468</i> .	Ελέγξτε το φίλτρο καυσίμου και τον σωλήνα καυσίμου. Αντικαταστήστε, αν χρειάζεται.
Γυρίστε τη λάμα οδήγησης, ελέγξτε την οπή λίπανσης και καθαρίστε το αυλάκι της λάμας οδήγησης. Ανατρέξτε στην ενότητα <i>Για να εκτελέσετε έλεγχο της λάμας οδήγησης στη σελίδα 476</i> .	Καθαρίστε την περιοχή του καρμπυρατέρ.	Ελέγξτε όλα τα καλώδια και τις συνδέσεις.
Βεβαιωθείτε ότι διοχετεύεται επαρκής ποσότητα λαδιού στη λάμα οδήγησης και στην αλυσίδα του πριονιού.	Καθαρίστε ή αντικαταστήστε το φίλτρο αέρα. Ανατρέξτε στην ενότητα <i>Καθαρισμός του φίλτρου αέρα στη σελίδα 470</i> .	Αδειάστε το ντεπόζιτο καυσίμου.
Ελέγξτε την αλυσίδα πριονιού. Ανατρέξτε στην ενότητα <i>Ακόνισμα αλυσίδας πριονιού στη σελίδα 471</i> .	Καθαρίστε τα διάκενα ανάμεσα στα πεπεργία του κυλινδρού.	Αδειάστε το ντεπόζιτο λαδιού.
Ακονίστε την αλυσίδα του πριονιού και ελέγξτε το τέντωμά της. Ανατρέξτε στην ενότητα <i>Ρύθμιση τέντωματος της αλυσίδας του πριονιού στη σελίδα 474</i> .		

Καθημερινή συντήρηση	Εβδομαδιαία συντήρηση	Μηνιαία συντήρηση
Ελέγξτε τον οδοντωτό τροχό μετάδοσης κίνησης της αλυσίδας. Ανατρέξτε στην ενότητα <i>Έλεγχος του οδοντωτού τροχού με αξονικά δόντια στη σελίδα 475.</i>		
Καθαρίστε την εισαγωγή αέρα στο σύστημα εκκίνησης.		
Βεβαιωθείτε ότι τα παξιμάδια και οι βίδες είναι σφιγμένα.		
Ελέγξτε τον διακόπτη τερματισμού λειτουργίας. Ανατρέξτε στην ενότητα <i>Έλεγχος του διακόπτη εκκίνησης/διακοπής λειτουργίας στη σελίδα 468.</i>		
Βεβαιωθείτε ότι δεν υπάρχουν διαρροές καυσίμου από τον κινητήρα, το ντεπόζιτο ή τις σωληνώσεις καυσίμου.		
Βεβαιωθείτε ότι η αλυσίδα του πριονιού δεν περιστρέφεται, όταν ο κινητήρας είναι στο ρελαντί.		
Βεβαιωθείτε ότι δεν υπάρχει ζημιά στον προφυλακτήρα δεξιού χεριού.		
Βεβαιωθείτε ότι η εξάτμιση (σιγαστήρας) είναι σωστά στερεωμένη, δεν έχει ζημιές και ότι δεν λείπει κανένα τμήμα της.		

Συντήρηση και έλεγχοι των συσκευών ασφαλείας του προϊόντος

Για να εκτελέσετε έλεγχο της στεφάνης φρένου

- Χρησιμοποιήστε βούρτσα για να απομακρύνετε τα πριονίδια, το ρετσίνι και τα χρώματα από το φρένο της αλυσίδας και την καμπάνα του συμπλέκτη. Τα χρώματα και η φθορά μπορεί να επηρεάσουν τη λειτουργία του φρένου.

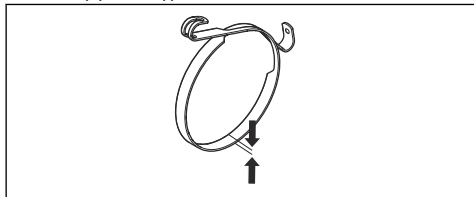

- Εκτελέστε έναν έλεγχο της στεφάνης φρένου. Η στεφάνη του φρένου πρέπει να έχει πάχος τουλάχιστον 0,6 mm/0,024 in στο λεπτότερο σημείο της.

Έλεγχος προφυλακτήρα μπροστινού χεριού και ενεργοποίησης φρένου αλυσίδας

- Βεβαιωθείτε ότι ο προφυλακτήρας μπροστινού χεριού δεν έχει υποστεί ζημιά και ότι δεν υπάρχουν ελαττώματα, όπως ρωγμές.
- Βεβαιωθείτε ότι ο προφυλακτήρας μπροστινού χεριού κινείται ελεύθερα και είναι καλά στερεωμένος στο κάλυμμα του συμπλέκτη.

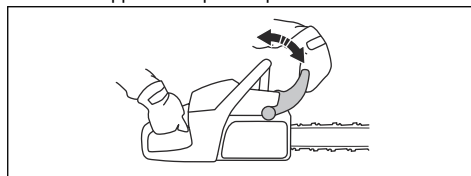

- Κρατήστε το προϊόν με τα 2 χέρια πάνω από ένα κορμό ρίζας ή άλλη σταθερή επιφάνεια.



ΠΡΟΕΙΔΟΠΟΙΗΣΗ: Ο κινητήρας πρέπει να είναι σβηστός.

4. Αφήστε την μπροστινή λαβή και αφήστε την άκρη (μύτη) της λάμας οδήγησης να πέσει πάνω στον κορμό ρίζας.

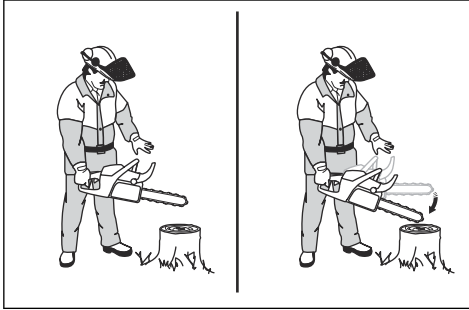

5. Βεβαιωθείτε ότι το φρένο της αλυσίδας ενεργοποιείται μόλις η άκρη (μύτη) της λάμας οδήγησης χτυπήσει στον κορμό ρίζας.

Έλεγχος του φρένου της αλυσίδας

1. Εκκινήστε το προϊόν. Για οδηγίες, ανατρέξτε στην ενότητα *Εκκίνηση του προϊόντος στη σελίδα 456*.



ΠΡΟΕΙΔΟΠΟΙΗΣΗ: Βεβαιωθείτε ότι η αλυσίδα πριονιού δεν έρχεται σε επαφή με το έδαφος ή με άλλα αντικείμενα.

2. Κρατήστε γερά το προϊόν.
3. Ανοίξτε τέρμα το γκάζι και γείρετε τον αριστερό καρπό σας πάνω στον προφυλακτήρα μπροστινού χεριού για να ενεργοποιήσετε το φρένο της αλυσίδας. Η αλυσίδα πριονιού πρέπει να σταματήσει αμέσως.

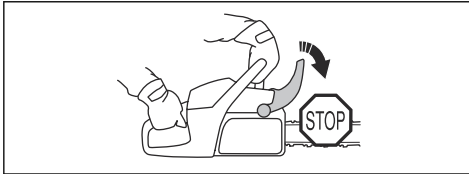

ΠΡΟΕΙΔΟΠΟΙΗΣΗ: Μην αφήσετε την εμπρόσθια χειρολαβή.

Έλεγχος της σκανδάλης του γκαζιού και της ασφάλειας της σκανδάλης του γκαζιού

1. Βεβαιωθείτε ότι η σκανδάλη του γκαζιού και η ασφάλεια της σκανδάλης του γκαζιού κινούνται ελεύθερα και το ελατήριο επαναφοράς λειτουργεί σωστά.

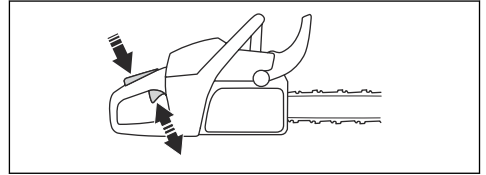

2. Πιέστε προς τα κάτω την ασφάλεια της σκανδάλης του γκαζιού και βεβαιωθείτε ότι επιστρέφει στην αρχική της θέση όταν την αφήνετε.

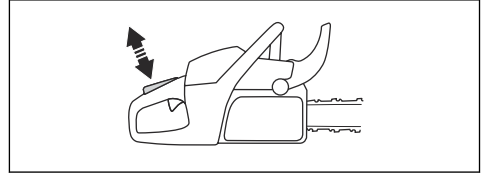

3. Βεβαιωθείτε ότι η σκανδάλη γκαζιού κλειδώνει στη θέση του ρελαντί όταν απελευθερώνεται η ασφάλειά της.

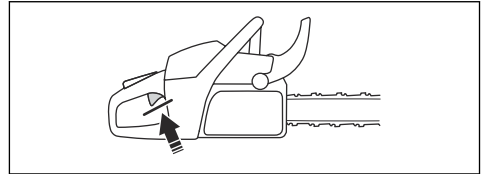

4. Εκκινήστε το προϊόν και ανοίξτε τέρμα το γκάζι.
5. Απελευθερώστε τη σκανδάλη του γκαζιού και βεβαιωθείτε ότι η αλυσίδα του πριονιού σταματά και παραμένει ακίνητη.



ΠΡΟΕΙΔΟΠΟΙΗΣΗ: Εάν η αλυσίδα του πριονιού περιστρέφεται όταν η σκανδάλη του γκαζιού βρίσκεται στη θέση του ρελαντί, απευθυνθείτε στον αντιπρόσωπο σέρβις.

Έλεγχος του συγκρατητή αλυσίδας

1. Βεβαιωθείτε ότι ο συγκρατητής αλυσίδας δεν έχει υποστεί ζημιά.

- Βεβαιωθείτε ότι ο συγκρατητής αλυσίδας είναι σταθερός και προσαρτημένος στο σώμα του προϊόντος.

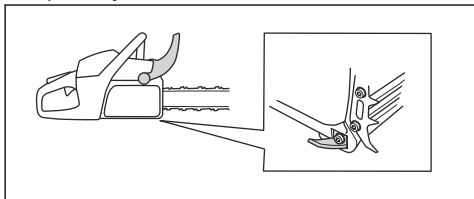

Εκτέλεση ελέγχου στον προφυλακτήρα δεξιού χεριού

- Βεβαιωθείτε ότι ο προφυλακτήρας δεξιού χεριού δεν έχει υποστεί ζημιά και ότι δεν υπάρχουν ελαττώματα, όπως ρωγμές.

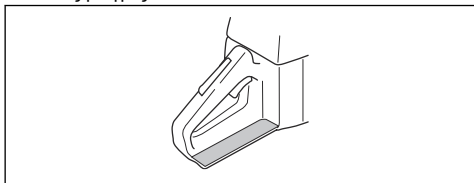

Για τον έλεγχο του συστήματος απόσβεσης κραδασμών

- Βεβαιωθείτε ότι δεν υπάρχουν ρωγμές ή παραμορφώσεις στις μονάδες απόσβεσης κραδασμών.
- Βεβαιωθείτε ότι οι μονάδες απόσβεσης κραδασμών είναι σωστά στερεωμένες στη μονάδα του κινητήρα και στη μονάδα των λαβών.

Για πληροφορίες σχετικά με το σημείο στο οποίο βρίσκεται το σύστημα απόσβεσης κραδασμών στο δικό σας προϊόν, ανατρέξτε στην ενότητα *Επισκόπηση προϊόντος* στη *σελίδα 441*.

Έλεγχος του διακόπτη εκκίνησης/διακοπής λειτουργίας

- Εκκινήστε τον κινητήρα.
- Πατήστε το διακόπτη εκκίνησης/διακοπής λειτουργίας προς τα κάτω, στη θέση STOP. Ο κινητήρας πρέπει να σβήσει.

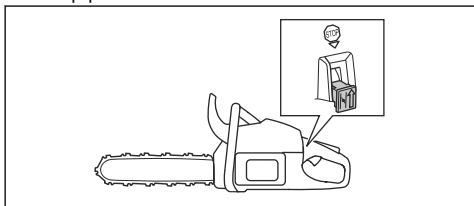

Έλεγχος της εξάτμισης (σιγαστήρα)



ΠΡΟΕΙΔΟΠΟΙΗΣΗ: Μην χρησιμοποιείτε ποτέ ένα προϊόν του οποίου η εξάτμιση (σιγαστήρας) παρουσιάζει βλάβη ή βρίσκεται σε κακή κατάσταση.



ΠΡΟΕΙΔΟΠΟΙΗΣΗ: Μην χρησιμοποιείτε το προϊόν, αν η σίτα συγκράτησης των σπινθήρων που βρίσκεται στην εξάτμιση (σιγαστήρας) λείπει ή είναι ελαττωματική.

- Ελέγξτε την εξάτμιση (σιγαστήρα) για ζημιές και βλάβες.
- Βεβαιωθείτε ότι η εξάτμιση (σιγαστήρας) έχει στερεωθεί σωστά στο προϊόν.

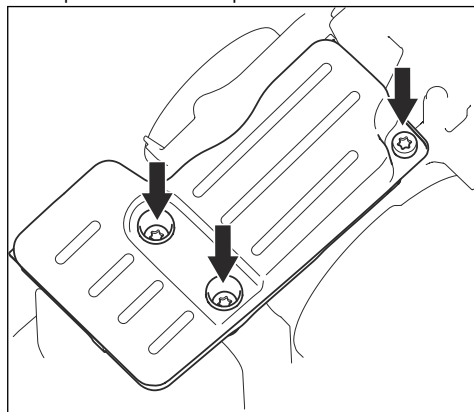

- Αν το προϊόν διαθέτει ειδική σήτα συγκράτησης σπινθήρων, πρέπει να την καθαρίζετε κάθε εβδομάδα.

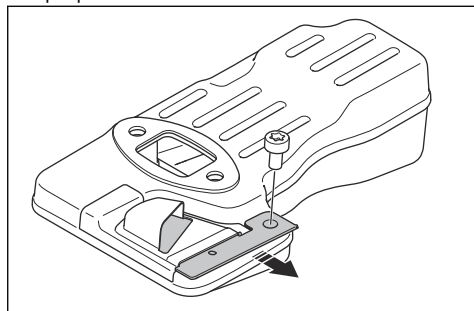

- Αν η σήτα συγκράτησης σπινθήρων υποστεί ζημιά, αντικαταστήστε την.



ΠΡΟΣΟΧΗ: Αν η σίτα συγκράτησης σπινθήρων φράξει, το προϊόν

υπερθερμαίνεται και θα προκληθεί ζημιά στον κύλινδρο και στο έμβολο.

AutoTune™

Το προϊόν διαθέτει τη λειτουργία AutoTune™, η οποία προσαρμόζει αυτόματα το καρμπυρατέρ ώστε να προκύπτει η καλύτερη δυνατή ρύθμιση. Η λειτουργία AutoTune™ επιτρέπει στον κινητήρα να προσαρμόζεται στις καιρικές συνθήκες, στο υψόμετρο, τη βενζίνη και τον τύπο λαδιού για δίχρονους κινητήρες.



ΠΡΟΣΟΧΗ: Εάν η λειτουργία AutoTune™ δεν ανταποκρίνεται σωστά, απευθυνθείτε στον αντιπρόσωπο σέρβις. Το προϊόν ρυθμίζεται σωστά μετά από μερικούς ανεφοδιασμούς.

Αντικατάσταση κομμένου ή φθαρμένου σχοινιού εκκίνησης

1. Χαλαρώστε τις βίδες στο περίβλημα του συστήματος εκκίνησης.
2. Αφαιρέστε το περίβλημα του συστήματος εκκίνησης.

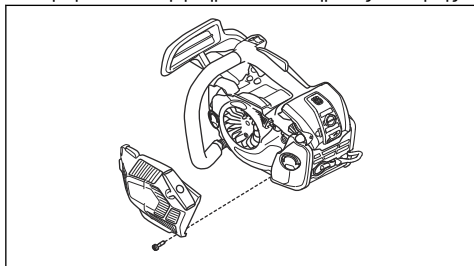

3. Τραβήξτε το σχοινί εκκίνησης προς τα έξω κατά περίπου 30 cm/12 in και τοποθετήστε το στην εγκοπή της τροχαλίας.

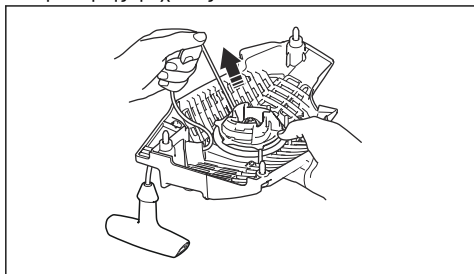

4. Αφήστε την τροχαλία να περιστραφεί αργά προς τα πίσω, για να απελευθερωθεί το σπειροειδές ελατήριο.

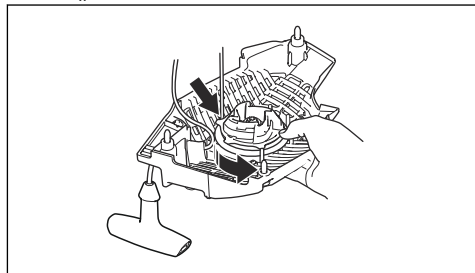

5. Αφαιρέστε τη βίδα και τη ροδέλα (A) και αφαιρέστε την τροχαλία (B).

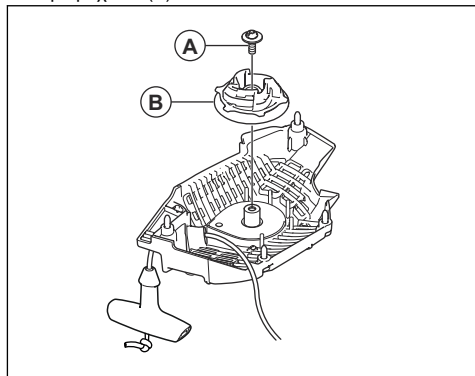

6. Κρατήστε το σχοινί εκκίνησης από τη λαβή.
7. Τραβήξτε το σχοινί εκκίνησης μέχρι να φανεί 1 cm από τον οδηγό του ελατηρίου. Ταυτόχρονα, πιέστε προς τα κάτω το κάλυμμα της λαβής του συστήματος εκκίνησης και αφαιρέστε το από τη λαβή του σχοινιού εκκίνησης.

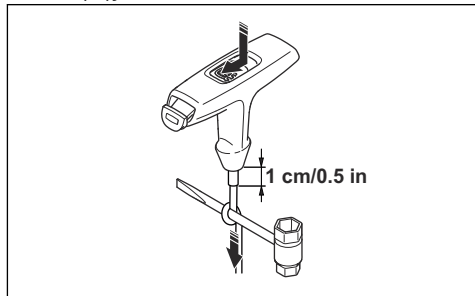

Περιεχόμενα Εάν κοπεί το σχοινί εκκίνησης στη λαβή, πιέστε προς τα κάτω το κάλυμμα της λαβής του συστήματος εκκίνησης. Χρησιμοποιήστε το γερμανοπολύγωνο κλειδί για να αφαιρέσετε το κάλυμμα της λαβής του συστήματος εκκίνησης.

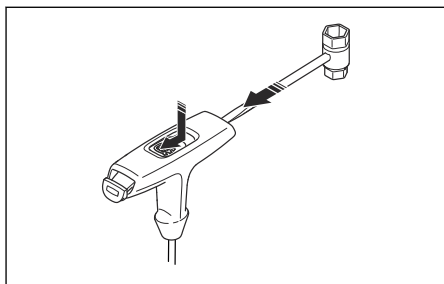

8. Στερεώστε ένα καινούργιο σχοινί εκκίνησης στην τροχαλία. Τυλίξτε το σχοινί εκκίνησης κατά περίπου 3 στροφές γύρω από την τροχαλία.
9. Συνδέστε την τροχαλία στο σπειροειδές ελατήριο. Το άκρο του σπειροειδούς ελατηρίου πρέπει να συμπλεχθεί στην τροχαλία.
10. Στερεώστε τη βίδα στο κέντρο της τροχαλίας.
11. Τραβήξτε το σχοινί εκκίνησης μέσα από την οπή του περιβλήματος του συστήματος εκκίνησης, τη λαβή του συστήματος εκκίνησης και τον οδηγό του ελατηρίου.
12. Κάντε έναν κόμπο σε απόσταση 1 cm/0,5 in (A) από το άκρο του σχοινιού εκκίνησης.
13. Τοποθετήστε το άκρο του σχοινιού ή το σχοινί εκκίνησης παράλληλα με τον κόμπο.
14. Πιέστε προς τα κάτω τον κόμπο για να μπει στη θέση του μέσα στον οδηγό του ελατηρίου (B).

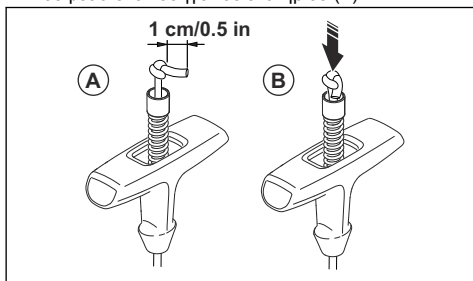

15. Τραβήξτε το σχοινί εκκίνησης μέχρι να φανεί 1 cm από τον οδηγό του ελατηρίου. Ταυτόχρονα, συναρμολογήστε το κάλυμμα της λαβής του συστήματος εκκίνησης.

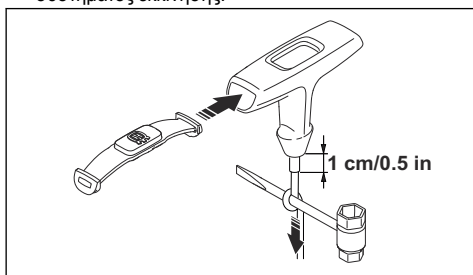

Σύσφιξη του σπειροειδούς ελατηρίου

1. Τοποθετήστε το σχοινί εκκίνησης μέσα στην εγκοπή της τροχαλίας.
2. Γυρίστε την τροχαλία εκκίνησης περίπου 2 φορές δεξιόστροφα.
3. Τοποθετήστε τον αντίχειρά σας πάνω στην τροχαλία.
4. Τραβήξτε τη λαβή του σχοινιού του συστήματος εκκίνησης και βγάλτε εντελώς έξω το σχοινί εκκίνησης.
5. Μετακινήστε τον αντίχειρά σας και απελευθερώστε το σχοινί εκκίνησης.
6. Βεβαιωθείτε ότι μπορείτε να γυρίσετε την τροχαλία κατά ½ στροφή μετά την πλήρη έκταση του σχοινιού εκκίνησης.

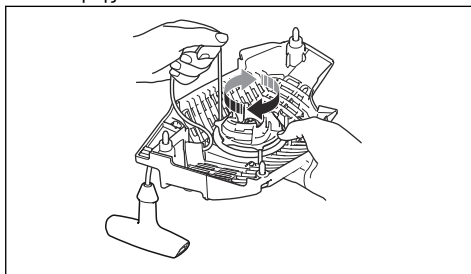

Συναρμολόγηση του περιβλήματος του συστήματος εκκίνησης στο προϊόν

1. Τραβήξτε προς τα έξω το σχοινί εκκίνησης και τοποθετήστε το σύστημα εκκίνησης στη θέση του έτσι ώστε να ακουμπήσει στο στροφαλοθάλαμο.
2. Απελευθερώστε αργά το σχοινί εκκίνησης, μέχρι να γίνει η σύμπληξη της τροχαλίας με τις κασάνιες.
3. Σφίξτε τις βίδες που συγκρατούν το σύστημα εκκίνησης.

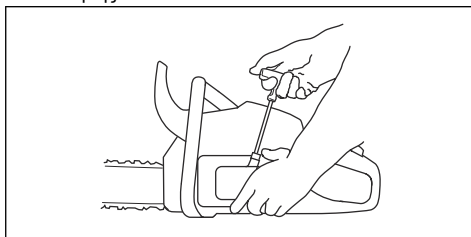

Καθαρισμός του φίλτρου αέρα

Καθαρίζετε τακτικά το φίλτρο αέρα για να απομακρύνετε τη βρομιά και τη σκόνη. Με αυτόν τον τρόπο προλαμβάνονται δυσλειτουργίες του καρμπυρατέρ, προβλήματα εκκίνησης, απώλειες ισχύος του κινητήρα, φθορά στα εξαρτήματα του κινητήρα και μεγαλύτερη κατανάλωση καυσίμου από ό, τι συνήθως.

1. Αφαιρέστε το κάλυμμα φίλτρου αέρα και το φίλτρο αέρα.

- Χρησιμοποιήστε βούρτσα ή ανακινήστε το φίλτρο αέρα για να καθαρίσει. Χρησιμοποιήστε απορρυπαντικό και νερό για να το καθαρίσετε πλήρως.

Περιεχόμενα Αν το φίλτρο αέρα έχει χρησιμοποιηθεί για μεγάλο χρονικό διάστημα, δεν καθαρίζει πλήρως. Αντικαθιστάτε το φίλτρο αέρα τακτικά. Πρέπει πάντα να αντικαθιστάτε ένα ελαττωματικό φίλτρο αέρα.

- Στερεώστε το φίλτρο αέρα και βεβαιωθείτε ότι εφαρμόζει ερμητικά στο στηρίγμα του φίλτρου.

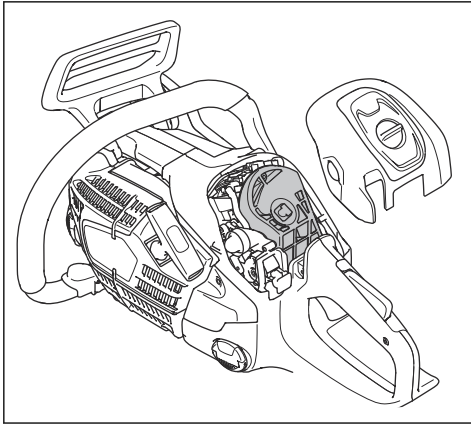

Περιεχόμενα Το προϊόν μπορεί να χρησιμοποιηθεί με διάφορους τύπους φίλτρου αέρα ανάλογα με τις διάφορες συνθήκες εργασίας, τις καιρικές συνθήκες και την εποχή. Απευθυνθείτε στον αντιπρόσωπο σέρβις για περισσότερες πληροφορίες.

Για να εκτελέσετε έλεγχο του μπουζι



ΠΡΟΣΟΧΗ: Χρησιμοποιήστε το συνιστώμενο μπουζι. Ανατρέξτε στην ενότητα *Τεχνικά στοιχεία στη σελίδα 479*. Ένα ακατάλληλο μπουζι μπορεί να προκαλέσει ζημιά στο προϊόν.

- Εάν δεν μπορείτε να εκκινήσετε ή να χειριστείτε εύκολα το προϊόν ή εάν το προϊόν δεν λειτουργεί σωστά στο ρελαντί, ελέγξτε μήπως υπάρχουν ανεπιθύμητα υλικά στο μπουζι. Για να μειώσετε τον κίνδυνο συσσώρευσης ανεπιθύμητων υλικών στα ηλεκτρόδια του μπουζι, ακολουθήστε τα παρακάτω βήματα:
 - Βεβαιωθείτε ότι το μείγμα καυσίμου είναι σωστό.
 - Βεβαιωθείτε ότι το φίλτρο αέρα είναι καθαρό.
- Καθαρίστε το μπουζι, εάν είναι βρόμικο.

- Βεβαιωθείτε ότι το διάκενο των ηλεκτροδίων είναι 0.65 mm/0.026 in.

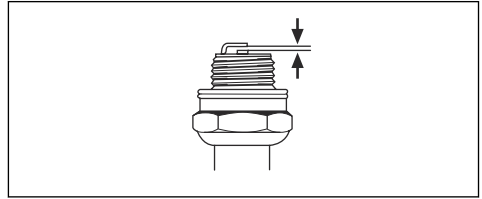

- Αντικαθιστάτε το μπουζι κάθε μήνα ή συχνότερα, εάν χρειάζεται.

Ακόνισμα αλυσίδας πριονιού

Πληροφορίες σχετικά με τη λάμα οδήγησης και την αλυσίδα πριονιού



ΠΡΟΕΙΔΟΠΟΙΗΣΗ: Όταν χρησιμοποιείτε ή εκτελείτε εργασίες συντήρησης στην αλυσίδα του πριονιού, πρέπει να φοράτε προστατευτικά γάντια. Μια αλυσίδα πριονιού που δεν κινείται μπορεί επίσης να προκαλέσει τραυματισμούς.

Αν η λάμα οδήγησης ή η αλυσίδα πριονιού έχουν φθαρεί ή υποστεί ζημιά, χρησιμοποιήστε για αντικατάσταση το συνδυασμό λάμας οδήγησης και αλυσίδας πριονιού που συνιστά η Husqvarna. Αυτό χρειάζεται για να διατηρούνται οι λειτουργίες ασφαλείας του προϊόντος. Για μια λίστα με τους συνιστώμενους συνδυασμούς λάμας και αλυσίδας, ανατρέξτε στην ενότητα *Αξεσουάρ στη σελίδα 480*.

- Μήκος λάμας οδήγησης, in/cm. Πληροφορίες σχετικά με το μήκος της λάμας οδήγησης μπορείτε συνήθως να βρείτε στο πίσω άκρο της λάμας.

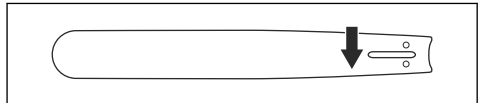

- Αριθμός δοντιών στο γρανάζι της μύτης της λάμας (T).

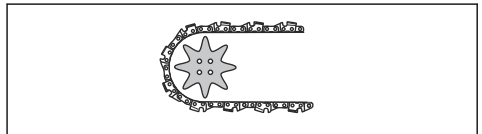

- Βήμα αλυσίδας, ίντσες. Η απόσταση μεταξύ των συνδέσμων του συστήματος μετάδοσης κίνησης της αλυσίδας πριονιού πρέπει να αντιστοιχούν στην

απόσταση των δοντιών στο γρανάτζι της μύτης της λάμας και στον οδοντωτό τροχό μετάδοσης κίνησης.

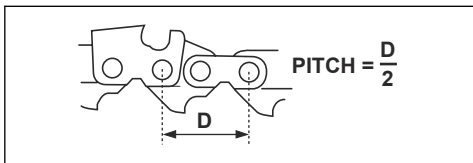

- Αριθμός συνδέσμων συστήματος μετάδοσης κίνησης. Ο αριθμός των κινητήριων κρίκων εξαρτάται από τον τύπο της λάμας οδήγησης.

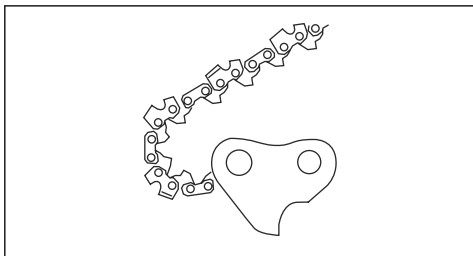

- Πλάτος αυλάκωσης λάμας, ίντσες/mm. Το πλάτος αυλάκωσης της λάμας οδήγησης πρέπει να είναι ίδιο με το πλάτος των κρίκων της αλυσίδας κίνησης.

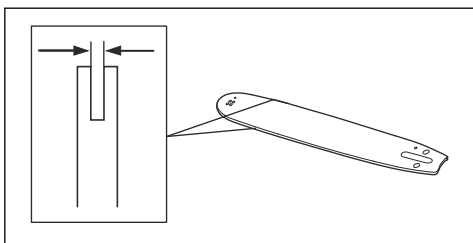

- Οπή λαδιού αλυσίδας και οπή για εντατήρα αλυσίδας. Η λάμα οδήγησης πρέπει να αντιστοιχεί στο προϊόν.

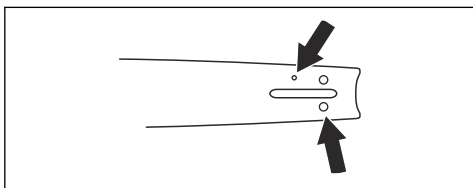

- Πλάτος συνδέσμου συστήματος μετάδοσης κίνησης, mm/ίντσες

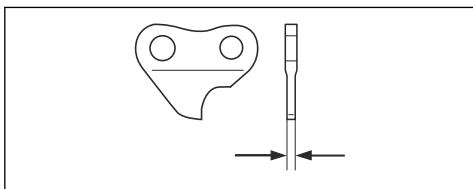

Γενικές πληροφορίες σχετικά με τον τρόπο ακονίσματος των κοπτικών εργαλείων

Μην χρησιμοποιείτε μια στομωμένη αλυσίδα πριονιού. Εάν η αλυσίδα του πριονιού έχει στομώσει, πρέπει να εφαρμόσετε περισσότερη πίεση για να σπρώξετε τη λάμα οδήγησης μέσα από το ξύλο. Εάν η αλυσίδα του πριονιού είναι πολύ στομωμένη, δεν θα υπάρχουν ροκανίδια αλλά πριονίδια.

Εάν η αλυσίδα είναι ακονισμένη διαπερνά το ξύλο και δημιουργούνται ροκανίδια μεγάλου μήκους και πάχους.

Το κοπτικό δόντι (A) και ο μετρητής βάθους (B) συνιστούν από κοινού το κοπτικό τμήμα της αλυσίδας πριονιού, δηλαδή το κοπτικό εργαλείο. Η διαφορά ύψους μεταξύ των δύο αποτελεί το βάθος κοπής (ρύθμιση μετρητή βάθους).

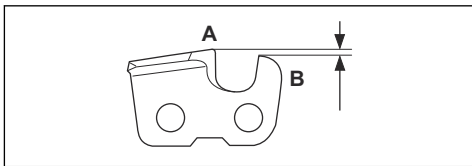

Όταν ακονίζετε το κοπτικό εργαλείο, πρέπει να λαμβάνετε υπόψη τα εξής:

- Γωνία ακονίσματος.

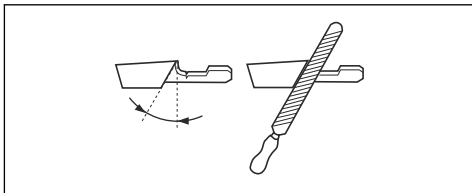

- Γωνία κοπής.

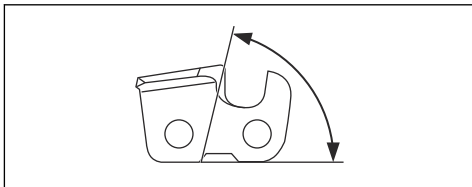

- Θέση λίμας.

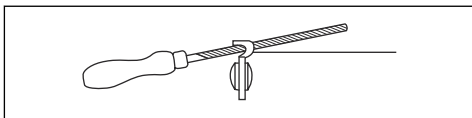

- Διάμετρος στρογγυλής λίμας.

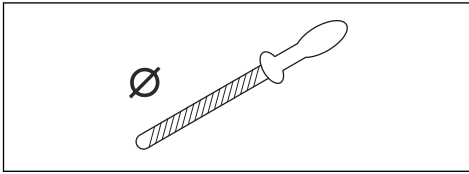

Δεν είναι εύκολο να ακονίσετε μια αλυσίδα πριονιού σωστά χωρίς το σωστό εξοπλισμό. Χρησιμοποιήστε οδηγό ακονίσματος της Husqvarna. Αυτό θα σας βοηθήσει να διατηρήσετε τη μέγιστη απόδοση κοπής και να ελαχιστοποιήσετε τον κίνδυνο κλωστήματος.



ΠΡΟΕΙΔΟΠΟΙΗΣΗ: Η δύναμη κλωστήματος αυξάνεται πολύ, εάν δεν ακολουθήσετε τις οδηγίες ακονίσματος.

Περιεχόμενα Για πληροφορίες σχετικά με το ακόνισμα της αλυσίδας πριονιού, βλ. *Ακόνισμα των κοπτικών εργαλείων στη σελίδα 473.*

Ακόνισμα των κοπτικών εργαλείων

1. Χρησιμοποιήστε μια στρογγυλή λίμα και έναν οδηγό ακονίσματος για να ακονίσετε τα κοπτικά δόντια.

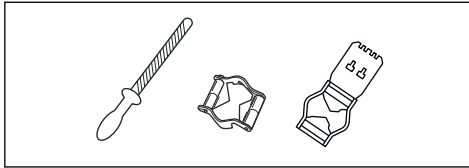

Περιεχόμενα Ανατρέξτε στην ενότητα *Εξοπλισμός ακονίσματος και γωνίες ακονίσματος στη σελίδα 481* για πληροφορίες σχετικά με τη λίμα και τον οδηγό που συνιστά η Husqvarna για την αλυσίδα του πριονιού σας.

2. Εφαρμόστε σωστά τον οδηγό ακονίσματος πάνω στο κοπτικό εργαλείο. Ανατρέξτε στις οδηγίες που παρέχονται μαζί με τον οδηγό ακονίσματος.

3. Μετακινήστε τη λίμα από την εσωτερική πλευρά του κοπτικού δοντιού προς τα έξω. Μειώστε την πίεση στο τμήμα έλξης της διαδρομής.

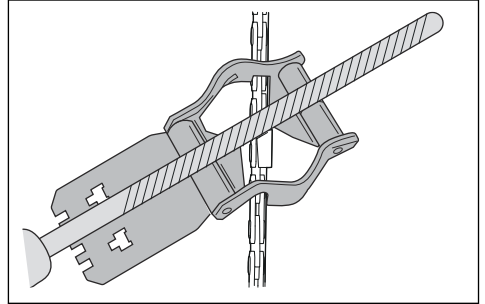

4. Αφαιρέστε το υλικό από τη μία πλευρά όλων των κοπτικών δοντιών.
5. Γυρίστε το προϊόν ανάποδα και αφαιρέστε το υλικό από την άλλη πλευρά.
6. Βεβαιωθείτε ότι όλα τα κοπτικά δόντια έχουν το ίδιο μήκος.

Γενικές πληροφορίες σχετικά με τον τρόπο προσαρμογής της ρύθμισης μετρητή βάθους

Η ρύθμιση μετρητή βάθους (Γ) μειώνεται κατά το ακόνισμα του κοπτικού δοντιού (Α). Για να διατηρήσετε τη μέγιστη απόδοση κοπής πρέπει να αφαιρέσετε το υλικό ακονίσματος από το μετρητή βάθους (Β) για να επιτύχετε τη συνιστώμενη ρύθμιση μετρητή βάθους. Για οδηγίες σχετικά με τον τρόπο επίτευξης της σωστής ρύθμισης μετρητή βάθους για την αλυσίδα πριονιού σας, ανατρέξτε στην ενότητα *Εξοπλισμός ακονίσματος και γωνίες ακονίσματος στη σελίδα 481.*

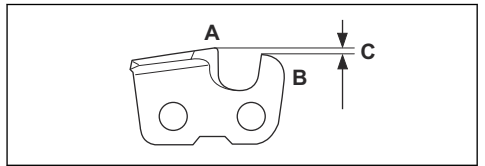

ΠΡΟΕΙΔΟΠΟΙΗΣΗ: Εάν η ρύθμιση μετρητή βάθους είναι πολύ υψηλή, αυξάνεται ο κίνδυνος κλωστήματος!

Προσαρμογή της ρύθμισης μετρητή βάθους

Πριν προσαρμόσετε τη ρύθμιση του μετρητή βάθους ή ακονίσετε το κοπτικό εργαλείο, ανατρέξτε στην ενότητα *Ακόνισμα των κοπτικών εργαλείων στη σελίδα 473* για οδηγίες. Συνιστούμε να προσαρμόσετε τη ρύθμιση του μετρητή βάθους μετά από κάθε τρίτη φορά που ακονίζετε τα κοπτικά δόντια.

Συνιστούμε να χρησιμοποιείτε το δικό μας όργανο μέτρησης βάθους για να επιτύχετε τη σωστή ρύθμιση

μετρητή βάθους και τη σωστή γωνία για το μετρητή βάθους.

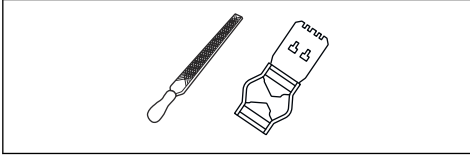

1. Χρησιμοποιήστε μια επίπεδη λίμα και ένα όργανο μέτρησης βάθους για να προσαρμόσετε τη ρύθμιση του μετρητή βάθους. Χρησιμοποιήστε μόνο το όργανο μέτρησης βάθους της Husqvarna για να επιτύχετε τη σωστή ρύθμιση του μετρητή βάθους και τη σωστή γωνία για το μετρητή βάθους.
2. Τοποθετήστε το όργανο μέτρησης βάθους επάνω στην αλυσίδα πριονιού.

Περιεχόμενα Για περισσότερες πληροφορίες σχετικά με τον τρόπο χρήσης του οργάνου, ανατρέξτε στη συσκευασία του οργάνου μέτρησης βάθους.

3. Χρησιμοποιήστε την επίπεδη λίμα για να αφαιρέσετε το τμήμα του μετρητή βάθους που εκτείνεται μέσω του οργάνου μέτρησης βάθους.

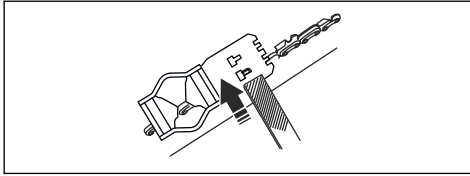

Ρύθμιση τεντώματος της αλυσίδας του πριονιού



ΠΡΟΕΙΔΟΠΟΙΗΣΗ: Αν η αλυσίδα του πριονιού δεν έχει τεντωθεί σωστά, μπορεί να ξεφύγει από τη λάμα οδήγησης και να προκαλέσει σοβαρό τραυματισμό ή θάνατο.

Η αλυσίδα του πριονιού επιμηκύνεται όταν τη χρησιμοποιείτε. Πρέπει να ρυθμίσετε την αλυσίδα του πριονιού τακτικά.

1. Χαλαρώστε τα παξιμάδια της λάμας που συγκρατούν το κάλυμμα του συμπλέκτη/το φρένο της αλυσίδας. Χρησιμοποιήστε ένα κλειδί.

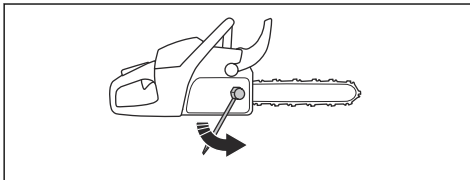

Περιεχόμενα Ορισμένα μοντέλα διαθέτουν μόνο ένα παξιμάδι λάμας.

2. Σφίξτε τα παξιμάδια της λάμας με το χέρι όσο πιο σφιχτά μπορείτε.
3. Ανασηκώστε την μπροστινή άκρη της λάμας οδήγησης και περιστρέψτε τη βίδα τεντώματος αλυσίδας. Χρησιμοποιήστε ένα κλειδί.
4. Τεντώστε την αλυσίδα του πριονιού μέχρι να σφίξει πάνω στη λάμα οδήγησης, χωρίς όμως να πάψει να μπορεί να κινείται εύκολα.

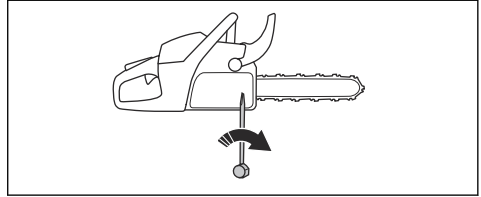

5. Σφίξτε τα παξιμάδια της λάμας με το κλειδί ανασηκώνοντας ταυτόχρονα την μπροστινή άκρη της λάμας οδήγησης.
6. Βεβαιωθείτε ότι μπορείτε να τραβήξετε ελεύθερα την αλυσίδα του πριονιού με το χέρι και ότι δεν κρέμεται από τη λάμα οδήγησης.

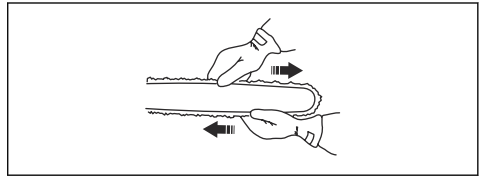

Περιεχόμενα Ανατρέξτε στην ενότητα *Επισκόπηση προϊόντος στη σελίδα 441* για τη θέση της βίδας τεντώματος της αλυσίδας στο προϊόν σας.

Έλεγχος λίπανσης της αλυσίδας πριονιού

1. Εκκινήστε το προϊόν και αφήστε το να λειτουργήσει με το γκάζι ανοιχτό κατά $\frac{3}{4}$. Κρατήστε τη λάμα σε απόσταση περίπου 20 cm/8" πάνω από μια ανοιχτόχρωμη επιφάνεια.

- Εάν η λίπανση της αλυσίδας του πριονιού είναι σωστή, θα δείτε μια ευδιάκριτη γραμμή λαδιού πάνω στην επιφάνεια μετά από 1 λεπτό.

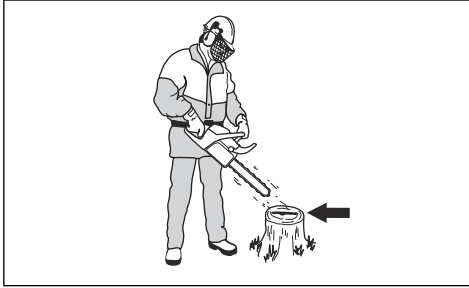

- Εάν η λίπανση της αλυσίδας του πριονιού δεν γίνεται σωστά, ελέγξτε τη λάμα οδήγησης. Για οδηγίες, ανατρέξτε στην ενότητα *Για να εκτελέσετε έλεγχο της λάμας οδήγησης στη σελίδα 476*. Αν τα βήματα συντήρησης δεν βοηθήσουν, απευθυνθείτε στον αντιπρόσωπο σέρβις.

Έλεγχος του οδοντωτού τροχού με αξονικά δόντια

Η καμπίνα του συμπλέκτη διαθέτει έναν οδοντωτό τροχό με αξονικά δόντια, ο οποίος είναι συγκολλημένος πάνω της.

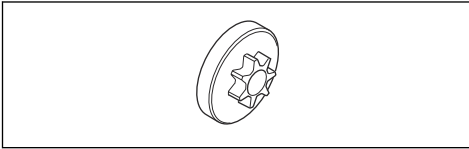

- Φροντίστε να εκτελείτε τακτικά οπτικό έλεγχο του βαθμού φθοράς του οδοντωτού τροχού με αξονικά δόντια. Αν η φθορά είναι υπερβολική, αντικαταστήστε την καμπίνα του συμπλέκτη μαζί με τον οδοντωτό τροχό με αξονικά δόντια.

Λίπανση του βελονωτού ρουλεμάν

- Τραβήξτε τον προφυλακτήρα μπροστινού χεριού προς τα πίσω, για να απενεργοποιήσετε το φρένο της αλυσίδας.
- Χαλαρώστε τα παξιμάδια της λάμας και αφαιρέστε το κάλυμμα του συμπλέκτη.

Περιεχόμενα Ορισμένα μοντέλα διαθέτουν μόνο ένα παξιμάδι λάμας.

- Τοποθετήστε το προϊόν σε σταθερή επιφάνεια με την καμπίνα του συμπλέκτη προς τα πάνω.

- Λιπάνετε το βελονωτό ρουλεμάν με το πιστόλι γρσαρισματος. Χρησιμοποιήστε λάδι κινητήρα ή γράσο ρουλεμάν υψηλής ποιότητας.

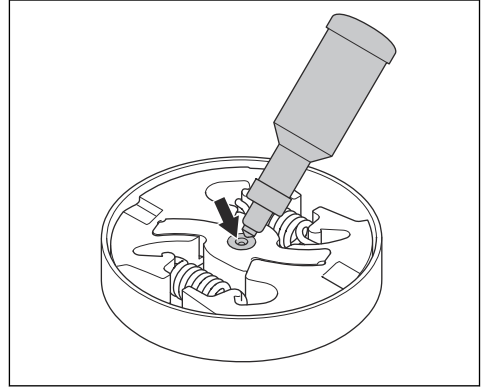

Έλεγχος εξοπλισμού κοπής

- Βεβαιωθείτε ότι δεν υπάρχουν ρωγμές στα πριτσίνια και τους κρίκους και ότι δεν υπάρχουν χαλαρά πριτσίνια. Αν χρειάζεται, αντικαταστήστε.

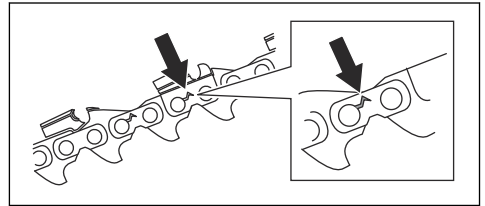

- Βεβαιωθείτε ότι η αλυσίδα του πριονιού καμπυλώνεται εύκολα. Αν η αλυσίδα του πριονιού είναι άκαμπτη, αντικαταστήστε την.
- Συγκρίνετε την αλυσίδα πριονιού με μια καινούργια αλυσίδα πριονιού, για να αποφασίσετε εάν τα πριτσίνια και οι σύνδεσμοι έχουν φθαρεί.
- Αντικαταστήστε την αλυσίδα του πριονιού, όταν το μακρύτερο τμήμα των δοντιών κοπής είναι μικρότερο από 4 mm/0,16 in. Αντικαταστήστε επίσης την αλυσίδα εάν υπάρχουν ρωγμές στα δόντια κοπής.

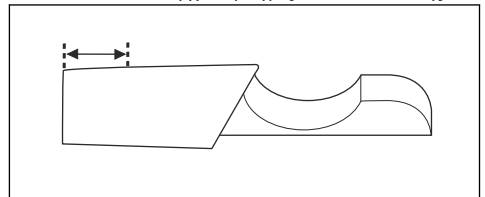

Για να εκτελέσετε έλεγχο της λάμας οδήγησης

1. Βεβαιωθείτε ότι ο δίαυλος λαδιού δεν είναι φραγμένος. Καθαρίστε, αν χρειάζεται.

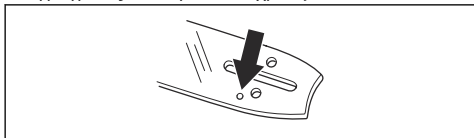

2. Εξετάστε εάν υπάρχουν ρινίσματα στις άκρες της λάμας οδήγησης. Αφαιρέστε τα γρέζιμα με μια λίμα.

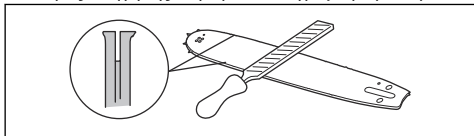

3. Καθαρίστε την εγκοπή στη λάμα οδήγησης.

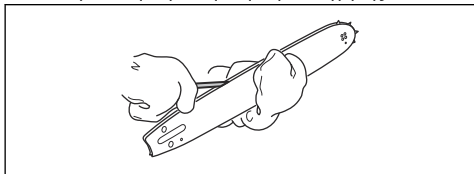

4. Εξετάστε την αυλάκωση της λάμας οδήγησης για τυχόν φθορές. Αν χρειάζεται, αντικαταστήστε τη λάμα οδήγησης.

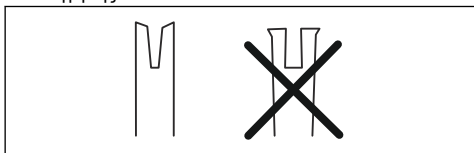

5. Εξετάστε εάν η μύτη της λάμας είναι τραχιά ή πολύ φθαρμένη.

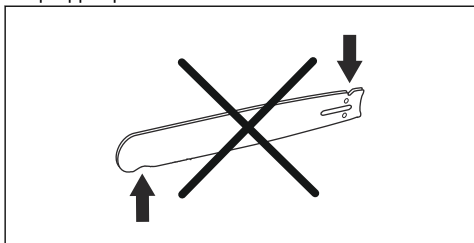

6. Βεβαιωθείτε ότι το γρανάζι της μύτης της λάμας περιστρέφεται ελεύθερα και ότι η οπή λίπανσης στο γρανάζι της μύτης της λάμας δεν είναι φραγμένη. Καθαρίστε και λιπάνετε, αν χρειάζεται.

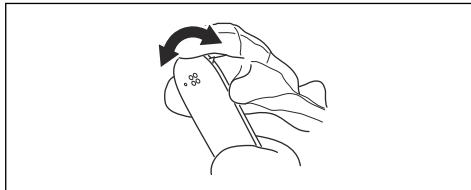

7. Να περιστρέφετε τη λάμα οδήγησης καθημερινά για να παρατείνετε τη διάρκεια ζωής της.

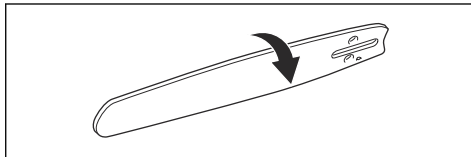

Συντήρηση στο νεπεόζιτο καυσίμου και στο νεπεόζιτο λαδιού αλυσίδας

- Αδειάζετε και καθαρίζετε τακτικά το νεπεόζιτο καυσίμου και το νεπεόζιτο λαδιού της αλυσίδας.
- Αντικαθιστάτε το φίλτρο καυσίμου μία φορά ετησίως ή συχνότερα, εάν χρειάζεται.



ΠΡΟΣΟΧΗ: Η ύπαρξη ρύπων στα νεπεόζιτα προκαλεί δυσλειτουργία.

Ρύθμιση της παροχής λαδιού αλυσίδας



ΠΡΟΕΙΔΟΠΟΙΗΣΗ: Σβήστε τον κινητήρα προτού κάνετε ρυθμίσεις στην αντλία λαδιού.

1. Γυρίστε τη βίδα ρύθμισης της αντλίας λαδιού. Χρησιμοποιήστε κατασβίδι ή γερμανοπολύγωνο κλειδί.
 - a) Για να μειώσετε την παροχή λαδιού αλυσίδας, γυρίστε τη βίδα ρύθμισης προς τα δεξιά.

- b) Για να αυξήσετε την παροχή λαδιού αλυσίδας, γυρίστε τη βίδα ρύθμισης προς τα αριστερά.

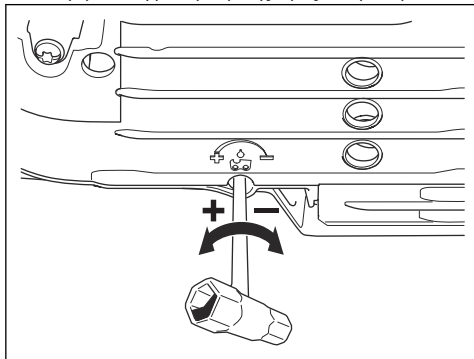

Σύστημα καθαρισμού αέρα

Το AirInjection™ είναι ένα φυγοκεντρικό σύστημα καθαρισμού του αέρα, το οποίο απομακρύνει τη σκόνη και τις βρομίες προτού τα σωματίδια παγιδευτούν από το φίλτρο αέρα. Το AirInjection™ παρατείνει τη διάρκεια ζωής του φίλτρου αέρα και του κινητήρα.

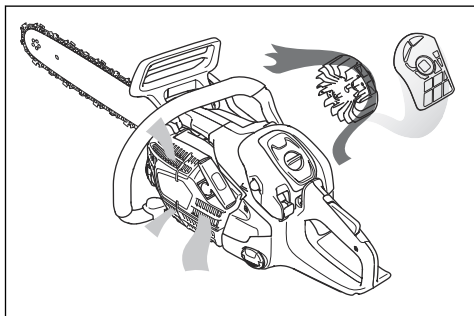

Καθαρισμός του συστήματος ψύξης

Το σύστημα ψύξης διατηρεί χαμηλή τη θερμοκρασία του κινητήρα. Το σύστημα ψύξης περιλαμβάνει την εισαγωγή αέρα στο σύστημα εκκίνησης (A), τα άγκιστρα εμπλοκής του συστήματος εκκίνησης με το βολάν στον σφόνδυλο (βολάν) (B), τα πτερύγια φτερωτής (ανεμιστήρα) ψύξης στον κύλινδρο (C), τον δίαυλο ψύξης (D) και το κάλυμμα του κυλίνδρου (E).

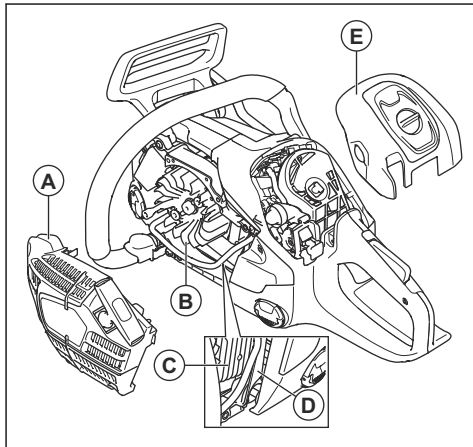

1. Εκτελείτε καθαρισμό του συστήματος ψύξης με βούρτσα κάθε εβδομάδα ή πιο συχνά, εάν χρειάζεται.
2. Βεβαιωθείτε ότι το σύστημα ψύξης δεν είναι βρώμικο ή φραγμένο.



ΠΡΟΣΟΧΗ: Εάν το σύστημα ψύξης είναι βρώμικο ή φραγμένο, το προϊόν μπορεί να θερμανθεί πολύ και να υποστεί ζημιά.

Αντιμέτωπιση προβλημάτων

Ο κινητήρας δεν εκκινεί

Εξάρτημα του προϊόντος προς έλεγχο	Πιθανή αιτία	Ενέργεια
Άγκιστρα εμπλοκής του συστήματος εκκίνησης με το βολάν	Οι κασάνιες του συστήματος εκκίνησης έχουν μπλοκάρει.	Ρυθμίστε ή αντικαταστήστε τα άγκιστρα εμπλοκής του συστήματος εκκίνησης.
		Καθαρίστε την περιοχή γύρω από τα άγκιστρα εμπλοκής του συστήματος εκκίνησης με το βολάν.
		Απευθυνθείτε σε ένα εγκεκριμένο συνεργείο.

Εξάρτημα του προϊόντος προς έλεγχο	Πιθανή αιτία	Ενέργεια
Ντεπόζιτο καυσίμου	Λανθασμένος τύπος καυσίμου.	Αδειάστε το ντεπόζιτο καυσίμου και γεμίστε με το σωστό καύσιμο.
	Το ντεπόζιτο καυσίμου είναι γεμισμένο με λάδι αλυσίδας.	Εάν δοκιμάσατε να εκκινήσετε το προϊόν, απευθυνθείτε στον αντιπρόσωπο σέρβις. Εάν δεν δοκιμάσατε να εκκινήσετε το προϊόν, αδειάστε το ντεπόζιτο καυσίμου.
Δεν δημιουργείται σπινθήρας από το σύστημα ανάφλεξης	Το μπουζί είναι λερωμένο ή υγρό.	Βεβαιωθείτε ότι το μπουζί είναι στεγνό και καθαρό.
	Το διάκενο των ηλεκτροδίων δεν είναι σωστό.	Καθαρίστε το μπουζί. Βεβαιωθείτε ότι το διάκενο των ηλεκτροδίων και το μπουζί είναι σωστά, και ότι ο τύπος του μπουζί είναι ο συνιστώμενος ή ισοδύναμος. Ανατρέξτε στην ενότητα <i>Τεχνικά στοιχεία στη σελίδα 479</i> για το σωστό διάκενο ηλεκτροδίων.
Μπουζί και κύλινδρος	Το μπουζί έχει χαλαρώσει.	Σφίξτε το μπουζί.
	Ο κινητήρας έχει υπερχειλίσει λόγω επανειλημμένων εκκινήσεων με τη θέση έναρξης μετά την ανάφλεξη.	Αφαιρέστε και καθαρίστε το μπουζί. Τοποθετήστε το προϊόν γυρισμένο στο πλάι με την οπή του μπουζί στην αντίθετη κατεύθυνση από εσάς. Τραβήξτε τη λαβή του συστήματος εκκίνησης 6-8 φορές. Τοποθετήστε στη θέση του το μπουζί και εκκινήστε το προϊόν. Ανατρέξτε στην ενότητα <i>Εκκίνηση του προϊόντος στη σελίδα 456</i> .

Ο κινητήρας ξεκινάει αλλά σταματάει ξανά

Εξάρτημα του προϊόντος προς έλεγχο	Πιθανή αιτία	Ενέργεια
Ντεπόζιτο καυσίμου	Λανθασμένος τύπος καυσίμου.	Αδειάστε το ντεπόζιτο καυσίμου και γεμίστε με το σωστό καύσιμο.
Καρμπυρατέρ	Οι στροφές ανά λεπτό στο ρελαντί δεν είναι σωστές.	Απευθυνθείτε στον τοπικό αντιπρόσωπο σέρβις.
Φίλτρο αέρα	Φραγμένο φίλτρο αέρα.	Καθαρίστε ή αντικαταστήστε το φίλτρο αέρα.
Φίλτρο καυσίμου	Φραγμένο φίλτρο καυσίμου.	Αντικαταστήστε το φίλτρο καυσίμου.

Μεταφορά και αποθήκευση

Μεταφορά και αποθήκευση

- Για την αποθήκευση και τη μεταφορά του προϊόντος και του καυσίμου, βεβαιωθείτε ότι δεν υπάρχουν διαρροές ή αναθυμιάσεις. Τυχόν σπινθήρες ή ακάλυπτες φλόγες, για παράδειγμα από ηλεκτρικές συσκευές ή λέβητες, μπορεί να προκαλέσουν πυρκαγιά.
- Να χρησιμοποιείτε πάντα εγκεκριμένα δοχεία για την αποθήκευση και τη μεταφορά των καυσίμων.
- Αδειάστε το ντεπόζιτο καυσίμου και το ντεπόζιτο λαδιού αλυσίδας πριν από τη μεταφορά ή τη μακροχρόνια αποθήκευση. Απορριψτε το καύσιμο και το λάδι αλυσίδας σε κατάλληλη τοποθεσία απόρριψης.
- Για να αποφύγετε τραυματισμούς ή ζημιές στο προϊόν, χρησιμοποιήστε το προστατευτικό μεταφοράς. Μια αλυσίδα πριονιού που δεν κινείται μπορεί επίσης να προκαλέσει σοβαρούς τραυματισμούς.
- Αφαιρέστε το καπάκι του μπουζι από το μπουζί και ενεργοποιήστε το φρένο της αλυσίδας.

- Κατά τη μεταφορά, πρέπει να στερεώνετε καλά το προϊόν.

Για να προετοιμάσετε το προϊόν σας για μακροπρόθεσμη αποθήκευση

1. Προτού αποσυναρμολογήσετε το προϊόν, πρέπει να το σταματήσετε και να το αφήσετε να κρυώσει.
2. Αποσυναρμολογήστε και καθαρίστε την αλυσίδα του πριονιού και το αυλάκι της λάμας οδήγησης.



ΠΡΟΣΟΧΗ: Εάν η αλυσίδα του πριονιού και η λάμα οδήγησης δεν καθαριστούν, μπορεί να γίνουν άκαμπτες ή να μπλοκάρουν.

3. Στερεώστε το προστατευτικό μεταφοράς.
4. Καθαρίστε το προϊόν. Για οδηγίες, ανατρέξτε στην ενότητα *Πρόγραμμα συντήρησης στη σελίδα 465*.
5. Εκτελέστε πλήρες σέρβις του προϊόντος.

Τεχνικά στοιχεία

Τεχνικά στοιχεία

	540XP Mark III
Κινητήρας	
Κυβισμός κυλίνδρου, cm ³	39,1
Διάμετρος κυλίνδρου, Ø mm	40
Μήκος διαδρομής εμβόλου, mm	31,1
Στροφές ανά λεπτό στο ρελαντί, σ.α.λ.	3000
Μέγιστη ισχύς κινητήρα κατά ISO 7293, kW/hr σε σ.α.λ.	1,9/2,6 στις 10500
Σύστημα ανάφλεξης⁴⁵	
Μπουζί	NGK CMR7H
Διάκενο ηλεκτροδίου, mm	0,65
Σύστημα καυσίμου και λίπανσης	
Χωρητικότητα ντεπόζιτου καυσίμου, l/cm ³	0,37/370
Χωρητικότητα ντεπόζιτου λαδιού, l/cm ³	0,23/230
Τύπος αντλίας λαδιού	Με δυνατότητα ρύθμισης

⁴⁵ Χρησιμοποιείτε πάντα το συνιστώμενο τύπο μπουζί! Η χρήση ακατάλληλου μπουζί μπορεί να προκαλέσει ζημιά στο έμβολο/κύλινδρο.

	540XP Mark III
Βάρος	
Βάρος, κιλά	4,1
Εκπομπές θορύβου ⁴⁶	
Στάθμη ηχητικής ισχύος, μετρούμενη τιμή dB(A)	111
Εγγυημένη στάθμη ηχητικής ισχύος L _{WA} dB(A)	112
Στάθμες ήχου ⁴⁷	
Ισοδύναμη στάθμη ηχητικής πίεσης στο αυτί του χειριστή, dB(A)	103
Ισοδύναμες στάθμες δονήσεων, a_{hveq} ⁴⁸	
Μπροστινή χειρολαβή, m/s ²	3,7
Οπίσθια χειρολαβή, m/s ²	5,1
Αλυσίδα πριονιού/λάμα οδήγησης	
Τύπος οδοντωτού τροχού μετάδοσης κίνησης/αριθμός δοντιών	3/8" δόντια/6, 0,325" 7 δόντια
Ταχύτητα αλυσίδας πριονιού στο 133% των στροφών που αντιστοιχούν στη μέγιστη ισχύ του κινητήρα, m/s.	26,6, 26,9

Αξεσουάρ

Προτεινόμενος εξοπλισμός κοπής

Τα μοντέλα αλυσοπριονίου Husqvarna 540XP Mark III έχουν αξιολογηθεί ως προς την ασφάλεια σύμφωνα με το πρότυπο EN ISO 11681-1:2011 (Μηχανήματα για τη δασοκομία - Φορητά αλυσοπριονία - Απαιτήσεις ασφαλείας και δοκιμές) και πληροί τις απαιτήσεις ασφαλείας όταν είναι εξοπλισμένο με τους συνδυασμούς λάμας οδήγησης και αλυσίδας πριονιού που αναφέρονται παρακάτω.

Αλυσίδα πριονιού χαμηλού κλωστήματος

Μια αλυσίδα πριονιού που χαρακτηρίζεται ως αλυσίδα πριονιού χαμηλού κλωστήματος ικανοποιεί την απαίτηση χαμηλού κλωστήματος ANSI B175.1-2012.

Κλώστημα και ακτίνα μύτης της λάμας-οδηγού

Στις λάμες με οδοντωτή μύτη, η ακτίνα της μύτης καθορίζεται από τον αριθμό των δοντιών π.χ. 10 T. Στις συμπαγείς λάμες οδήγησης, η ακτίνα της μύτης καθορίζεται από το μέγεθος της ακτίνας της μύτης. Για δεδομένο μήκος της λάμας οδήγησης, μπορείτε να χρησιμοποιήσετε μια λάμα με μικρότερη ακτίνα μύτης από την αναφερόμενη.

Περιεχόμενα Το ωφέλιμο μήκος κοπής είναι συνήθως κατά 1 ίντσα μικρότερο από το ονομαστικό μήκος της λάμας οδήγησης.

⁴⁶ Οι εκπομπές θορύβου στο περιβάλλον μετρούνται ως ηχητική ισχύς (LWA) σε συμμόρφωση με την Οδηγία 2000/14/EK.

⁴⁷ Η ισοδύναμη στάθμη ηχητικής πίεσης, κατά ISO 22868, υπολογίζεται ως το χρονικά σταθμισμένο σύνολο ενέργειας για διάφορες στάθμες ηχητικής πίεσης υπό διάφορες συνθήκες εργασίας. Η τυπική στατιστική διασπορά για την ισοδύναμη στάθμη ηχητικής πίεσης είναι μια τυπική απόκλιση της τάξης του 1 dB (A).

⁴⁸ Η ισοδύναμη στάθμη δονήσεων, σύμφωνα με το ISO 22867, υπολογίζεται ως το χρονικά σταθμισμένο σύνολο ενέργειας για τις στάθμες δονήσεων υπό διάφορες συνθήκες εργασίας. Τα καταγεγραμμένα στοιχεία για την ισοδύναμη στάθμη δονήσεων έχουν τυπική στατιστική διασπορά (τυπική απόκλιση) ίση με 1 m/s².

Εγκεκριμένος εξοπλισμός κοπής - 540XP Mark III				Αλυσίδα πριονιού		
Λάμα οδήγησης				Αλυσίδα πριονιού		
Μήκος, in/cm	Βήμα, ίντσες	Πάχος, in/mm	Μέγ. ακτίνα μύτης	Τύπος	Μήκος, σύνδεσμοι συστήματος μετάδοσης κίνησης (αρ.)	Μικρό κλώστημα
12/30	3/8	0,050/1,3	9T	Husqvarna S93G	45	Ναι
14/35					52	
16/40					56	
12/30	0,325 mini	0,043/1,1	8T	Husqvarna SP21G	51	Ναι
14/35					59	
16/40					64	

Pixel

Το Pixel είναι ένας συνδυασμός λάμας και αλυσίδας πριονιού που έχει μικρότερο βάρος και έχει χαρακτηριστεί ως εξάρτημα που παρέχει ενεργειακά αποδοτικότερη χρήση, καθώς κόβει δημιουργώντας πιο στενές τομές. Τόσο η λάμα οδηγός όσο και η αλυσίδα πριονιού πρέπει να είναι τύπου Pixel για να διασφαλίζουν αυτά τα οφέλη. Ο εξοπλισμός κοπής Pixel επισημαίνεται με αυτό το σύμβολο.



Εξοπλισμός ακονίσματος και γωνίες ακονίσματος

Χρησιμοποιήστε οδηγό ακονίσματος Husqvarna για να ακονίσετε την αλυσίδα του πριονιού. Ο οδηγός ακονίσματος Husqvarna εξασφαλίζει την επίτευξη σωστών γωνιών ακονίσματος. Οι κωδικοί αριθμοί ανταλλακτικών αναφέρονται στον παρακάτω πίνακα.

Εάν δεν είστε βέβαιοι για τον τρόπο αναγνώρισης του τύπου της αλυσίδας πριονιού στο προϊόν, ανατρέξτε στην ενότητα www.husqvarna.com για περισσότερες πληροφορίες.

S93G	5/32"/4,0 mm	587 80 90-01	0,025 ίντσες / 0,65 mm	30°	60°	21	0°	587 80 67-01
SP21G	5/32"/4,0 mm	595 00 47-01	0,025 ίντσες / 0,65 mm	30°	60°	21	0°	595 00 46-01

Δήλωση συμμόρφωσης

Δήλωση συμμόρφωσης ΕΕ

Εμείς, η **Husqvarna AB**, SE-561 82 Huskvarna, Σουηδία,
τηλ.: +46-36-146500, δηλώνουμε με αποκλειστική μας
ευθύνη ότι το προϊόν:

Περιγραφή	Αλυσοσπίριο για δασοκομικές εργασίες
Μάρκα	Husqvarna
Τύπος / Μοντέλο	540XP Mark III
Αναγνώριση	Αριθμοί σειράς με ημερομηνία από το 2022 και έπειτα

συμμορφώνεται πλήρως με τις ακόλουθες οδηγίες και
τους κανονισμούς της ΕΕ:

Κανονισμός	Περιγραφή
2006/42/ΕΚ	"σχετικά με τα μηχανήματα"
2014/30/ΕΕ	"σχετικά με την ηλεκτρομαγνητική συμβατότητα"
2000/14/ΕΚ	"σχετικά με τις εκπομπές θορύβου στο περιβάλλον"
2011/65/ΕΕ	"σχετικά με τον περιορισμό της χρήσης ορισμένων επικίνδυνων ουσιών σε είδη ηλεκτρικού και ηλεκτρονικού εξοπλισμού"

και ότι εφαρμόζονται τα παρακάτω πρότυπα ή/και
τεχνικές προδιαγραφές: EN ISO 12100:2010, EN
ISO 14982:2009, EN ISO 11681-1:2011, EN-IEC
63000:2018..

Αριθμός πιστοποιητικού: 0404/22/2570.

Ο κοινοποιημένος φορέας 0404, RISE SMP Svensk
Maskinprovning AB, Box 7035, SE-750 07 Uppsala,
Sweden διενήργησε εξέταση τύπου ΕΚ, σύμφωνα με
την οδηγία περί μηχανημάτων (2006/42/ΕΚ) άρθρο 12,
σημείο 3 στοιχείο β, παράρτημα ΙΧ εκ μέρους της
Husqvarna AB.

Για πληροφορίες σχετικά με τις εκπομπές θορύβου,
ανατρέξτε στην ενότητα *Τεχνικά στοιχεία στη σελίδα 479*.

Huskvarna, 2022-09-17

Stefan Holmberg, Διευθυντής Έρευνας και Ανάπτυξης,
Διαχείριση τεχνολογίας, Husqvarna AB
Υπεύθυνος για την τεχνική τεκμηρίωση



TARTALOMJEGYZÉK

Bevezető.....	483	Hibaelhárítás.....	518
Biztonság.....	486	Szállítás és raktározás.....	519
Összeszerelés.....	493	Műszaki adatok.....	519
Husqvarna csatlakoztathatósági eszköz.....	494	Tartozékok.....	520
Üzemeltetés.....	495	Megfelelőségi nyilatkozat.....	522
Karbantartás.....	506		

Bevezető

Rendeltetésszerű használat

Ez az erdészeti láncfűrész erdőgazdálkodási munkákhoz, például fadóntéshez, gallyazáshoz és vágáshoz készült.

Megjegyzés: A termék működtetésére nemzeti jogszabályok általi korlátozások vonatkozhatnak.

Termékleírás

A Husqvarna 540XP Mark III láncfűrészek belső égésű motorral működnek.

Folyamatosan dolgozunk azon, hogy javítani tudjuk az ügyfeleink használat közbeni biztonságát és hatékonyságát. További tájékoztatásért forduljon az illetékes szakszervizhez.

A termék áttekintése

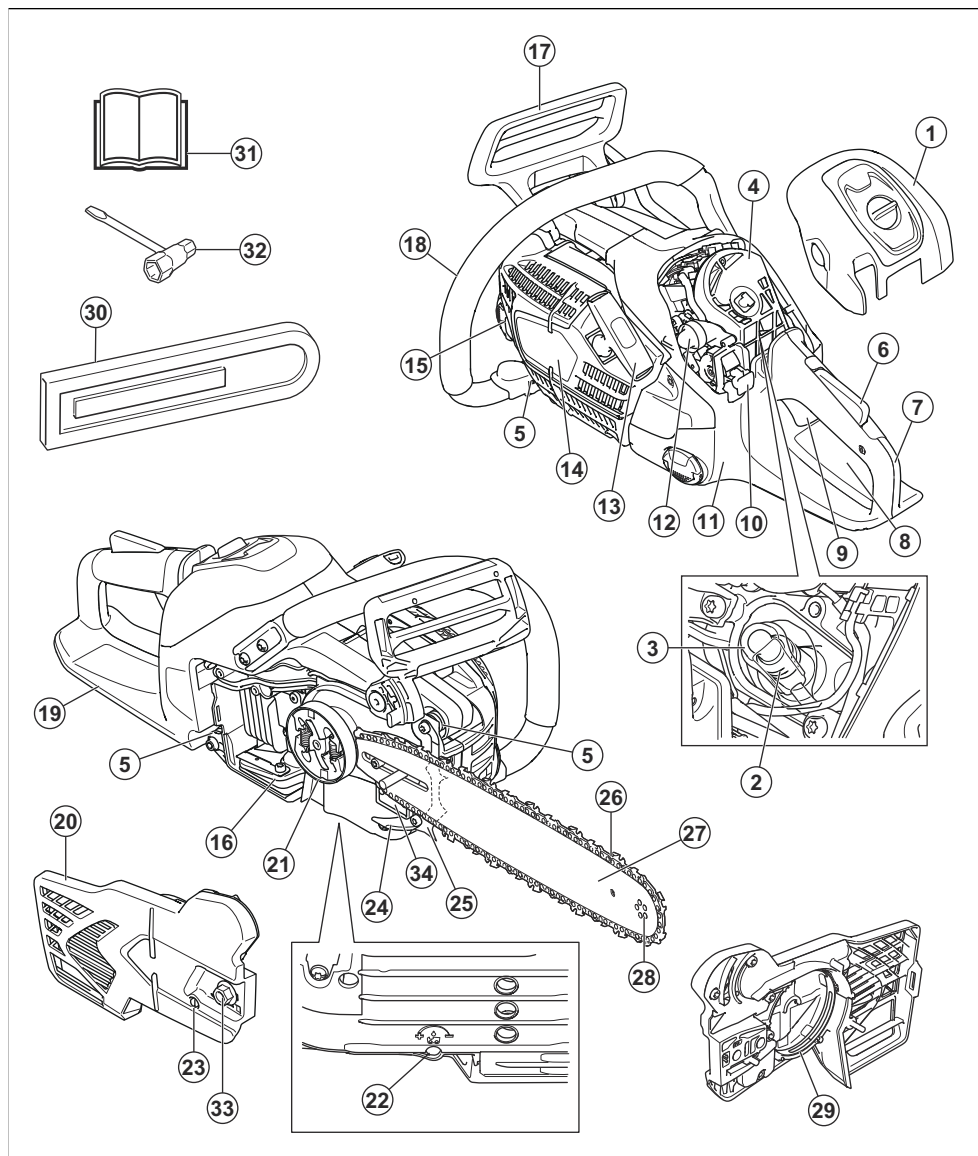

1. Légszűrő fedele
2. Gyújtógyertya
3. Gyújtógyertyapipa
4. Légszűrő
5. Vibrációs elem
6. Gázadagoló retesze

7. Hátsó fogantyú
8. Figyelmeztető matrica
9. Gázadagoló
10. Be/ki kapcsoló
11. Üzemanyagtartály
12. Üzemanyagpumpa

13. Indítószinór fogantyúja
14. Indítószervezet háza
15. Láncolaj tartálya
16. Hangfogó és szikrafogó háló
17. Láncfék és első kézvédő
18. Elülső fogantyú
19. Jobb oldali kézvédő
20. Tengelykapcsoló-fedél
21. Tengelykapcsolódob
22. Csavar az olajszivattyú beállításához
23. Láncfeszítő csavar
24. Láncfogó
25. Röntktámasz
26. Fűrészlanc
27. Vezetőlemez
28. Vezetőlemez orrkereke
29. Fékszalag
30. Vezetőlemez burkolata
31. Kezelői kézikönyv
32. Kombinált kulcs
33. Vezetőlemez rögzítő anyacsavar
34. Adatlap (termék- és sorozatszám)

A terméken található jelzések



Stop.



Körültekintően járjon el, és megfelelően használja a terméket. A gép a kezelő és mások súlyos sérülését és halálát is okozhatja.



Olvassa el a használati utasítást, és a termék használatba vétele előtt mindenképpen legyen tisztában a benne foglaltakkal.



Mindig viseljen jóváhagyott védősisakot, valamint jóváhagyott hallás- és szemvédőt.



A terméket két kézzel működtesse.



Ügyeljen, hogy a vezetőlemez csúcsa ne érjen hozzá semmihez.



Ne használja a terméket egy kézzel.



Figyelmeztetés! Visszarúgás történhet, ha a vezetőlemez orra hozzáér egy tárgyhöz. A visszarúgás nagyon gyorsan felfelé, a kezelő irányába dobhatja a vezetőlemezt. Ez súlyos sérüléshez vezethet.



Ez a termék megfelel a vonatkozó EK irányelveknek.



A termék megfelel a vonatkozó egyesült királyságbeli irányelveknek.



A 2000/14/EK számú európai irányelvnek, az Egyesült Királyság irányelveinek és jogszabályainak, és New South Wales „Környezetben történő munkavégzés szabályozása (zajszabályozás), 2017” irányelvének megfelelő környezeti zajkibocsátási címke. A termék garantált hangteljesítményszintjére vonatkozó adatok megtalálhatók az alábbi részen: *Műszaki adatok 519. oldalon* és a címkén.



Láncfék, bekapcsolva (jobb). Láncfék, kikapcsolva (bal).



Üzemanyagpumpa.



Az olajszivattyú szabályozása.



Benzines.



Láncolaj.

ééééhhxxxx

A típus táblán megtalálható a sorozatszám. **éééé** a gyártási év és **hh** pedig a gyártási hét.

Megjegyzés: A terméken szereplő többi jel/címke egyes piacok specifikus vizsgáztatási követelményeire vonatkozik.

Euro V. kibocsátási norma



FIGYELMEZTETÉS: A motor módosítása érvényteleníti a termékre vonatkozó európai uniós típusjóváhagyást.

Biztonság

Biztonsági meghatározások

A figyelmeztetések, óvintézkedések és megjegyzések a használati utasítás kiemelten fontos részeire hívják fel a figyelmet.



FIGYELMEZTETÉS: Akkor használatos, ha a kézikönyv utasításainak be nem tartása esetén fennáll a kezelő vagy a közelben tartózkodók sérülésének vagy halálának veszélye.



VIGYÁZAT: Akkor használatos, ha a kézikönyv utasításainak be nem tartása esetén fennáll a vagyoni kár, illetve a termék vagy a környező terület károsodásának veszélye.

Megjegyzés: További információt biztosít az adott helyzetben szükséges tennivalókról.

Általános biztonsági utasítások



FIGYELMEZTETÉS: A termék használata előtt olvassa el az alábbi figyelmeztetéseket.

- A láncfűrész elővigyázatlan vagy helytelen használat esetén veszélyes szerszám lehet, amely komoly, sőt halálos sérüléseket is okozhat. Nagyon fontos, hogy elolvassa és megértse e használati utasítás tartalmát.
- A termék eredeti kivitelezésén a gyártó cég engedélye nélkül semmilyen módosítást sem szabad végezni. Ne használjon olyan terméket, amelyet esetlegesen módosítottak, és mindig kizárólag a termékhez ajánlott tartozékokat használjon. Nem engedélyezett módosítások és/vagy pótalkatrészek komoly sérülésekhez vagy halálos balesetekhez vezethetnek.
- A használt hangfogó/szikrafogó és szikrafogó-rögzítőfelület rákkeltő égésitermékreszecske-lerakódásokat tartalmazhat. A hangfogó és/vagy szikrafogó kezelésekor kerülje az ezen anyagoknak való kitettséget. A hangfogóval és/vagy szikrafogóval történő bármilyen munkavégzés előtt tekintse meg a következő fejezetet: *Kipufogódob491. oldalon.*

- A motor kipufogógázainak, a láncolajgőzöknek és a fűrészpornak a hosszas belégzése veszélyeztetheti az egészséget.
- A termék működés közben elektromágneses mezőt hoz létre. Ez bizonyos körülmények esetén hatással lehet az aktív vagy passzív orvosi implantátumokra. A súlyos vagy halálos sérülés csökkenése érdekében azt javasoljuk, hogy az orvosi implantátumot használó személyek a termék alkalmazása előtt kérjék ki orvosuk vagy az orvosi implantátum gyártójának tanácsát.
- A jelen felhasználói útmutatóban szereplő információk nem helyettesítik a hozzáértő szakutadást és tapasztalatot. Ha olyan helyzetbe kerül, amelyben bizonytalannak érzi magát, álljon le a munkával, és kérjen útbaigazítást egy szakértőtől. Vegye fel a kapcsolatot szakszervezet képviselőjével, esetleg egy tapasztalt láncfűrész-használóval. Ne próbálkozzon olyan munkával, amelyhez úgy véli, nincs elegendő szakutadása!

Biztonsági utasítások az üzemeltetéshez



FIGYELMEZTETÉS: A termék használata előtt olvassa el az alábbi figyelmeztetéseket.

- A termék használatba vétele előtt meg kell ismernie a visszarúgás hatásait, és hogy ezek hogyan kerülhetők el. Lásd: *Visszarúgási információk497. oldalon* az utasításokért.
- Soha ne használjon olyan terméket, amely hibás.
- Soha ne használja a terméket, ha láthatóan sérült a gyújtógyertya-pipa vagy a gyújtáskábel. Szikraképződés veszélye alakul ki, amely tüzet okozhat.
- Soha ne használja a terméket, ha fáradt, ha alkoholt fogyasztott, vagy ha látását, ítélőképességét vagy mozgáskoordinációját befolyásoló gyógyszert vett be.
- Ne használja a terméket rossz időben, például sűrű ködben, erősen zuhogó esőben, erős szélben, nagy hidegben stb. A rossz időben végzett munka fárasztó, és gyakran kockázatokkal is jár, például jeges talaj, előre ki nem számítható dőlési irány stb.
- Ne indítsa be a terméket, amíg nincs helyesen felszerelve a vezetőlemez, a lánc és az összes burkolat. Lásd: *Összeszerelés493. oldalon* az utasításokért. Ha a termékre nincs vezetőlemez és

fűrészlánc felszerelve, akkor a kuplung kilazulhat, és súlyos sérülést okozhat.

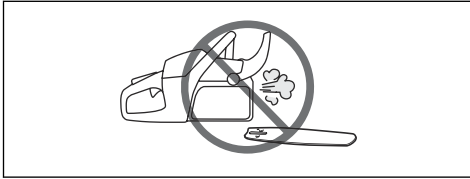

- Soha ne indítsa el a terméket zárt térben. A kipufogógázok veszélyesek lehetnek.
- A motorból kijutó kipufogó füstök forrók és szikrákat tartalmazhatnak, amelyek tüzet okozhatnak. Soha ne indítsa be a terméket gyúlékony anyagok közelében!
- Vizsgálja meg környezetét és győződjön meg róla, hogy sem ember, sem állat nem kerülhet kapcsolatba Önnel, illetve nem befolyásolhatja a termék feletti uralmát.
- Soha ne engedje, hogy gyermekek használják a terméket, vagy a gép közelében tartózkodjanak. Mivel a termék rugós indító/leállító kapcsolóval van felszerelve, és enyhe mozgatással vagy az indítókarra kifejtett kis erővel is beindítható, bizonyos körülmények között kisgyermek is elegendő erőt tudnak kifejteni a termék elindításához. Ez súlyos személyi sérüléshez vezethet. Ezért a gyertyapipát mindig húzza le a gyújtógyertyáról, ha nem tudja folyamatosan felügyelni a terméket.
- Ahhoz, hogy teljes mértékben az irányítása alatt tarthassa a terméket, stabilan kell állnia. Soha ne dolgozzon létrán állva, fa tetején, illetve olyan helyen, ahol nem stabil a talaj.



- A fán végzett munka során különleges vágási és munkavégzési technikákat kell alkalmazni, amelyek szabályait a személyi sérülés fokozott veszélye miatt feltétlenül be kell tartani. Ne dolgozzon a fán mindaddig, amíg nem részesült ilyen munkálatokkal kapcsolatos speciális szakmai felkészítésben, a biztonsági és egyéb mászófelszerelések (hevederek, kötelek, mászóvasak, biztonsági horgok, karabinerek stb.) használatára vonatkozó oktatást is beleértve.
- Soha ne kísérelje meg elkapni a leeső részeket. Soha ne végezzen vágást a fán, miközben csak egy kötél segítségével van rögzítve. Mindig két rögzített kötelet használjon.
- A figyelmetlenség visszarúgáshoz vezethet, ha a vágószerszék visszarúgási zónája véletlenül egy

ághoz, egy közeli fához vagy valamilyen más tárgyhöz ér.



- Soha ne használja a terméket egy kézzel tartva. Ezt a terméket egy kézzel tartva nem lehet biztonságosan irányítani.
- Mindig két kézzel tartsa a terméket. Jobb kezét tartsa a hátsó markolaton, bal kezét az elülső markolaton. Ezt a fogást kell alkalmaznia minden felhasználónak, jobb- és balkezeseknek egyaránt. Tartsa erősen a fogantyút úgy, hogy hüvelykujja és többi uja ráfeküdjön a fogantyúra. Ez a fogás csökkenti a visszarúgás kockázatát, és lehetővé teszi, hogy megőrizze uralmát a termék fölött. Ne engedje el a fogantyúkat!

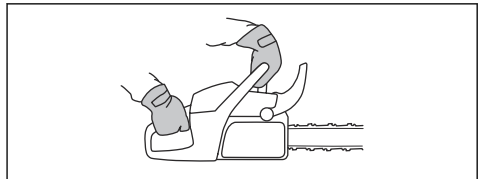

- Soha ne használja a terméket vállmagasságnál magasabban tartva.



- Ne használja a terméket olyan helyzetben, ha baleset esetén nincs lehetősége segítséget hívni.
- A termék áthelyezése előtt kapcsolja ki a motort, és rögzítse a fűrészláncot a láncfékkel. Úgy hordozza a terméket, hogy a vezetőlemez és a fűrészlánc hátrafelé nézzen. A termék szállításához vagy bármilyen távolságra történő átviteléhez helyezze fel a vezetőlemezre a szállítási védőtokot.
- Ha a terméket leteszi, reteszelve a fűrészláncot a láncfékkel, és gondoskodjon a termék folyamatos felügyeletéről. Ha bármilyen hosszú időre magára hagyja a terméket, kapcsolja ki a motort.

- Néha faforgács szorul a tengelykapcsoló fedele alá, és ezért a lánc elakad. Tisztítás előtt mindig állítsa le a motort.
- A motor zárt, illetve nem megfelelő szellőzésű helyiségben történő járása szénmonoxid-mérgezésből adódó halálhoz vezethet.
- A motor kipufogógázai forróak, és lehet bennük szikra, mely tüzet okozhat. Ne indítsa be az egységet zárt helyiségben vagy gyúlékony anyagok közelében.
- A láncfék rögzítőfékként használható a termék beindításakor és rövid távolságokra való átvitelekor. A terméket mindig az első fogantyúnál fogva szállítsa. Ez csökkenti annak kockázatát, hogy a fűrészlánc Önnek vagy egy Önhez közel álló személynek ütközzön.
- Az erős rezgés miatt a vérkeringési zavarokban szenvedő személyeknél ér- vagy idegsérülések léphetnek fel. Forduljon orvoshoz, ha olyan tüneteket tapasztal, amelyek az erős rezgés hatására jöhetnek létre. Ezek a tünetek lehetnek többek között: zsibbadás, érzéskiesés, bizsergés, szúró érzés, fájdalom, erőtlenség, a bőr színének vagy felületének megváltozása. A tünetek többnyire az ujjakban, a kézben vagy a csuklóban jelentkeznek. Az alacsony külső hőmérséklet súlyosbíthatja a tüneteket.
- Lehetetlen a termék használatakor előforduló összes elképzelhető helyzetet ismertetni. Mindig megfontoltan és előrelátóan tevékenykedjen. Kerülje az olyan helyzeteket, amelyek saját megítélése szerint meghaladják a képességeit. Ha a jelen kézikönyv elolvasása után is bizonytalannak érzi magát az üzemeltetési eljárásokkal kapcsolatban, a folytatás előtt kérje ki egy szakértő véleményét. Ha kérdései adódnak a termék használatával kapcsolatban, bátran forduljon a kereskedőhöz vagy a Husqvarna-hoz. Készséggel állunk rendelkezésére, hogy tanácsot és segítséget nyújtsunk a termék hatékony és biztonságos használatával kapcsolatban. Ha lehet, végezzen el egy, a láncfűrész használatával kapcsolatos tanfolyamot. Az oktatási anyagokról és tanfolyamokról a kereskedő, az erdőészeti iskolák vagy a könyvtárak tudnak tájékoztatást adni.

Biztonsági utasítások az üzemeltetéshez



FIGYELMEZTETÉS: A termék használata előtt olvassa el az alábbi figyelmeztetéseket.

- A láncfűrész használatba vétele előtt meg kell ismernie a visszarúgás hatásait, és hogy ezek hogyan kerülhetők el. Lásd: *Visszarúgási információk497. oldalon* az utasításokért.
- Soha ne használjon olyan terméket, amely hibás.
- Soha ne használja a terméket, ha láthatóan sérült a gyújtógyertya-pipa vagy a gyújtáskábel. Szikraképződés veszélye alakul ki, amely tüzet okozhat.
- Soha ne használja a terméket, ha fáradt, ha alkoholt fogyasztott, vagy ha látását, éberségét, ítélőképességét vagy mozgáskoordinációját befolyásoló gyógyszert vett be.
- Ne használja a terméket rossz időben, például sűrű ködben, erősen zuhogó esőben, erős szélben, nagy hidegben stb. A rossz időben végzett munka fárasztó, és gyakran kockázatokkal is jár, például jeges talaj, előre ki nem számítható dőlési irány stb.
- Ne indítsa be a terméket, amíg nincs helyesen felszerelve a vezetőlemez, a lánc és az összes burkolat. Lásd: *Összeszerelés493. oldalon* az utasításokért. Ha a termékre nincs vezetőlemez és fűrészlánc felszerelve, akkor a kuplung kilazulhat, és súlyos sérülést okozhat.

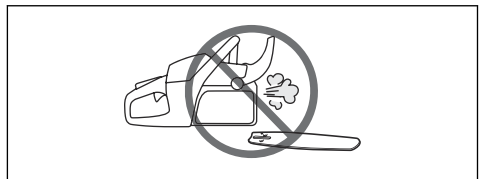

- Soha ne indítsa el a terméket zárt térben. A kipufogógázok veszélyesek lehetnek.
- A motorból kijutó kipufogó füstök forrók és szikrákat tartalmazhatnak, amelyek tüzet okozhatnak. Soha ne indítsa be a terméket gyúlékony anyagok közelében!
- Vizsgálja meg környezetét és győződjön meg róla, hogy sem ember, sem állat nem kerülhet kapcsolatba Önnel, illetve nem befolyásolhatja a termék feletti uralmát.
- Soha ne engedje, hogy gyermekek használják a terméket, vagy a gép közelében tartózkodjanak. Mivel a termék rugós indító/leállító kapcsolóval van felszerelve, és enyhe mozgással vagy az indítókarra kifejtett kis erővel is beindítható, bizonyos körülmények között kisgyermek is elegendő erőt tudnak kifejteni a termék elindításához. Ez súlyos személyi sérüléshez vezethet. Ezért a gyertyapipát mindig húzza le a gyújtógyertyáról, ha nem tudja folyamatosan felügyelni a terméket.

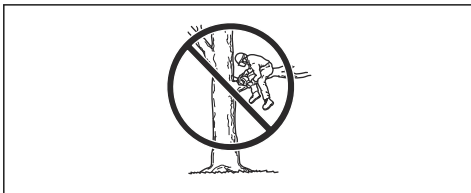

- Ahhoz, hogy teljes mértékben az irányítása alatt tarthassa a terméket, stabilan kell állnia. Soha ne dolgozzon létrán állva, fa tetején, illetve olyan helyen, ahol nem stabil a talaj.

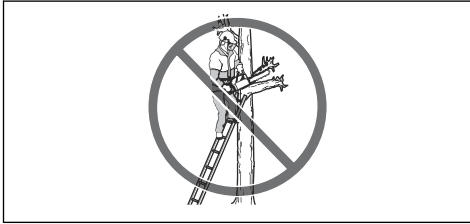

- A fán végzett munka során különleges vágási és munkavégzési technikákat kell alkalmazni, amelyek szabályait a személyi sérülés fokozott veszélye miatt feltétlenül be kell tartani. Ne dolgozzon a fán mindaddig, amíg nem részesült ilyen munkálatokkal kapcsolatos speciális szakmai felkészítésben, a biztonsági és egyéb mászófelszerelések (hevederek, kötelek, mászóvasak, biztonsági horgok, karabinerek stb.) használatára vonatkozó oktatást is beleértve.
- Soha ne kísérelje meg elkapni a leeső részeket. Soha ne végezzen vágást a fán, miközben csak egy kötél segítségével van rögzítve. Mindig két rögzített kötelet használjon.
- A figyelmetlenség visszarúgáshoz vezethet, ha a vágószerszemet visszarúgási zónája véletlenül egy ághoz, egy közeli fához vagy valamilyen más tárgyhoz ér.

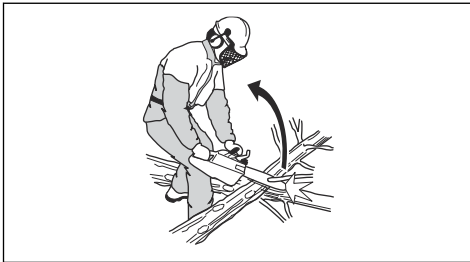

- Soha ne használja a terméket egy kézzel tartva. Ezt a terméket egy kézzel tartva nem lehet biztonságosan irányítani.
- Mindig két kézzel tartsa a terméket. Jobb kezét tartsa a hátsó markolaton, bal kezét az előlső markolaton. Ezt a fogást kell alkalmaznia minden felhasználónak, jobb- és balkezeseknek egyaránt. Tartsa erősen a fogantyút úgy, hogy hüvelykujja és többi ujjá ráfeküdjön a fogantyúra. Ez a fogás csökkenti a visszarúgás kockázatát, és lehetővé

teszi, hogy megőrizze uralmát a termék fölött. Ne engedje el a fogantyúkat!

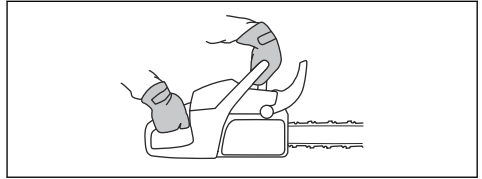

- Soha ne használja a terméket vállmagasságnál magasabban tartva.

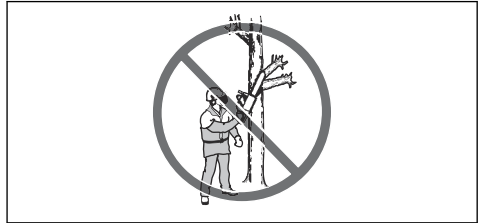

- Ne használja a terméket olyan helyzetben, ha baleset esetén nincs lehetősége segítséget hívni.
- A termék áthelyezése előtt kapcsolja ki a motort, és rögzítse a fűrészláncot a láncfékkel. Úgy hordozza a terméket, hogy a vezetőlemez és a fűrészlánc hátrafelé nézzen. A termék szállításához vagy bármilyen távolságba történő átviteléhez helyezze fel a vezetőlemezre a szállítási védőtokot.
- Ha a terméket leteszi, reteszelve a fűrészláncot a láncfékkel, és gondoskodjon a termék folyamatos felügyeletéről. Ha bármilyen hosszú időre magára hagyja a terméket, kapcsolja ki a motort.
- Néha fafogács szorul a tengelykapcsoló fedele alá, és ezért a lánc elakad. Tisztítás előtt mindig állítsa le a motort.
- A motor zárt, illetve nem megfelelő szellőzésű helyiségben történő járattása szénmonoxid-mérgezésből adódó halálhoz vezethet.
- A láncfék rögzítőfékként használható a termék beindításakor és rövid távolságokra való átvitelkor. A terméket mindig az előlső fogantyúnál fogva szállítsa. Ez csökkenti annak kockázatát, hogy a fűrészlánc Önnek vagy egy Önhöz közel álló személynek ütközzön.
- Lehetetlen a termék használatakor előforduló összes elképzelhető helyzetet ismertetni. Mindig megfontoltan és előrelátóan tevékenykedjen. Kerülje az olyan helyzeteket, amelyek saját megítélése szerint meghaladják a képességeit. Ha a jelen kézikönyv elolvasása után is bizonytalannak érzi magát az üzemeltetési eljárásokkal kapcsolatban, a folytatás előtt kérje ki egy szakértő véleményét. Ha kérdései adódnak a termék használatával kapcsolatban, bátran forduljon a kereskedőhöz vagy a Husqvarna-hoz. Készséggel állunk rendelkezésére, hogy tanácsot és segítséget nyújtsunk a termék hatékony és biztonságos használatával kapcsolatban. Ha lehet,

végezzen el egy, a láncfűrész használatával kapcsolatos tanfolyamot. Az oktatási anyagokról és tanfolyamokról a kereskedő, az erdészeti iskolák vagy a könyvtárak tudnak tájékoztatást adni.



- A termék használata során elérhetőnek kell lennie egy tűzoltó készüléknek.
- A fogantyúkat tartsa szárazon, tisztán és olajmentesen.
- Legyen óvatos, mert fennáll a szénmonoxid-mérgezés veszélye. A terméket kizárólag jól szellőző területen működtesse.
- Álló fákon kizárólag akkor próbáljon meg aprítani vagy gallyazási műveleteket végezni, ha rendelkezik kifejezetten erre vonatkozó képzéssel.

Személyi védőfelszerelés



FIGYELMEZTETÉS: A termék használata előtt olvassa el az alábbi figyelmeztetéseket.

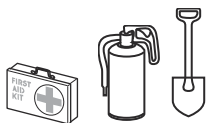

- A legtöbb láncfűrészrel kapcsolatos baleset úgy következik be, hogy a lánc hozzáér a kezelőhöz. A termék működtetése során jóváhagyott személyi védőfelszerelést kell használni. A személyi védőfelszerelés nem biztosít teljes védelmet a sérülésekkel szemben, de balesetek esetén csökkenti a sérülések mértékét. A megfelelő védőfelszerelést illetően forduljon az illetékes szakszervizhez.
- A ruházatának testhezállónak kell lennie, ugyanakkor nem akadályozhatja a mozgásban. Rendszeresen ellenőrizze a személyi védőfelszerelés állapotát.
- Használjon jóváhagyott védősisakot.
- Használjon jóváhagyott fülvédőt. Hosszú távon a tartós zajártalom maradandó halláskárosodást okozhat.

- A repülő tárgyak által okozott sérülések kockázatának csökkentése érdekében mindig viseljen védőszemüveget vagy -maszkot. A termék képes tárgyakat, például faszilánkokat, kisebb fadarabokat stb. nagy erővel a levegőbe lökni. Ennek az eredménye súlyos sérülés, főleg szemsérülés lehet.
- Használjon fűrészbiztos védelemmel ellátott kesztyűt.
- Használjon fűrészbiztos védelemmel ellátott nadrágot.
- Használjon fűrészbiztos védelemmel ellátott, acéllemezes lábujjvédős és csúszásgátlós talpú bakancsot.
- Mindig tartson magánál elsősegélykészletet.
- Szikraveszély. Tartson a közelben tűzoltó eszközöket és ásót az erdőtüzek elkerülése érdekében.

Biztonsági eszközök a terméken



FIGYELMEZTETÉS: A termék használata előtt olvassa el az alábbi figyelmeztetéseket.

- Ne használjon olyan terméket, amelynek hibásak a biztonsági eszközei.
- Rendszeresen ellenőrizze a biztonsági eszközöket. Lásd az *A termék biztonsági eszközeinek karbantartása és ellenőrzése* 507. oldalon fejezetet.
- A biztonsági eszközök meghibásodása esetén vegye fel a kapcsolatot a Husqvarna szakszervizzel.

Láncfék és első kézvédő

A terméken láncfék található, amelynek az a feladata, hogy visszarúgás esetén leállítsa a láncot. A láncfék ugyan csökkenti a balesetek kockázatát, megakadályozni azonban csak Ön tudja őket.

A láncfék (A) vagy manuálisan, bal kézzel, vagy a tehetetlenségi kioldómechanizmus útján lép működésbe. Nyomja előrefelé az első kézvédőt (B) a láncfék manuális bekapcsolásához.

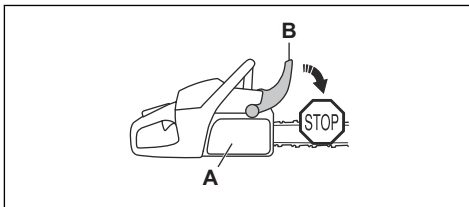

Mozdítsa hátrafelé az első kézvédőt a láncfék kikapcsolásához.

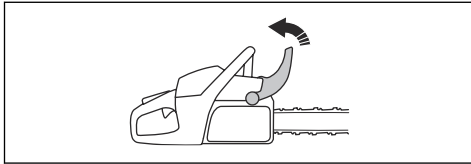

Gázadagoló retesze

A gázkar retesze megakadályozza a gázkar véletlen megnyomását. Ha a kezét a markolat köré helyezi, és megnyomja a gázkar reteszt (A), az felengedi a gázkart (B). Ha elengedi a fogantyút, akkor a gázkar és annak retesze visszaáll az eredeti állásába. Ezen funkciónak köszönhetően a gázadagoló automatikusan alapjáraton reteszeli a gázkart.

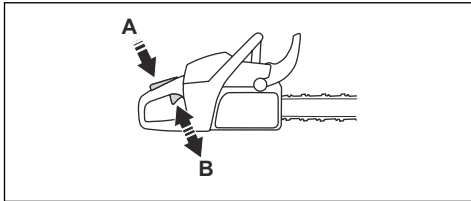

Láncfogó

A láncfogó megfogja a fűrészláncot, ha elszakad vagy leugrik a helyéről. A megfelelő láncfeszesség és a fűrészlánc és a vezetőlemez megfelelően végrehajtott karbantartása csökkenti a balesetek kockázatát.

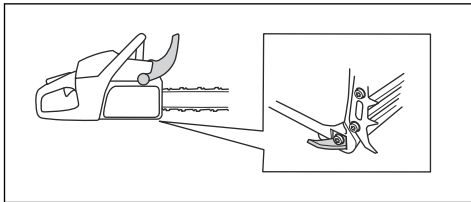

Jobb oldali kézvédő

A jobb oldali kézvédő védelmet biztosít a hátsó fogantyút tartó kéz számára. A jobb oldali kézvédő védelmet biztosít, ha a fűrészlánc elszakad vagy leugrik a helyéről. A jobb oldali kézvédő emellett az ágakkal és gallyakkal szemben is védi a kezét.

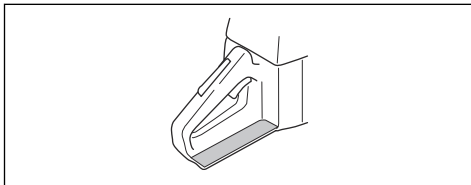

Rezgéscsillapító rendszer

A rezgéscsillapító rendszer csökkenti a fogantyúk rezgését. A rezgéscsillapító egységek elválasztják egymástól a termék főrészt és a fogantyúegységet.

A rezgéscsillapító rendszer elhelyezkedésével kapcsolatos információkat illetően tekintse át a következőt: *A termék áttekintése 484. oldalon.*

Be/ki kapcsoló

A motor leállításához nyomja meg a be/ki kapcsolót.

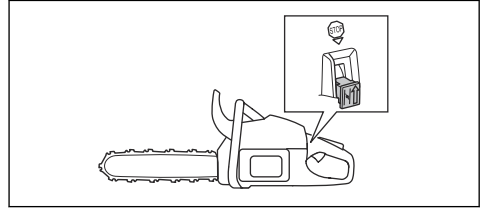

FIGYELMEZTETÉS: A be/ki kapcsoló automatikusan visszaáll indítási helyzetbe. A véletlen beindítás elkerülése érdekében a termék összeállításakor vagy karbantartásakor távolítsa el a gyertyapipát a gyújtógyertyáról.

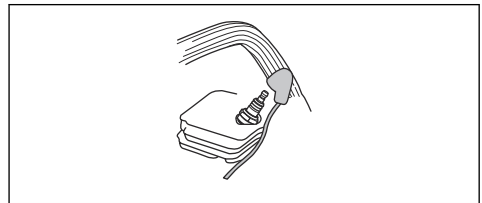

Kipufogódob



FIGYELMEZTETÉS: A hangfogó a működés közben/után és alapjárat fordulatszámra is felforrósodik. Tűzveszély áll fenn, különösen akkor, amikor a termék gyúlékony anyagok és/vagy füst közelében működtetik.



FIGYELMEZTETÉS: Semmiképpen ne működtesse a terméket, ha nincs rajta vagy hibás a hangfogó. A hibás kipufogódob megnövelheti a zajszintet és a tűzveszélyt. Tartson a közelben tűzoltó eszközöket. Amennyiben az adott területen szikrafogó hálót kell alkalmaznia, akkor ne használja a terméket szikrafogó háló nélkül vagy szakadt szikrafogó hálóval.

A hangfógó minimálisra csökkenti a zajszintet, és elvezeti a kipufogógázokat a kezelő közeléből. Meleg, száraz éghajlatú országokban nagyobb az erdőtüz veszélye. Kövesse a helyi szabályozásokat és karbantartási utasításokat.

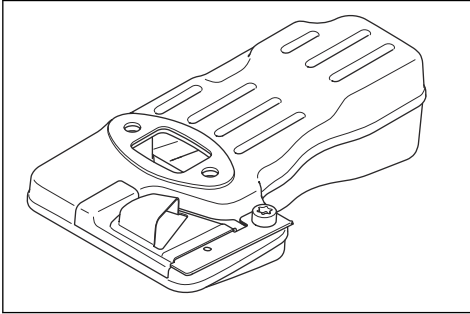

Üzemanyaggal kapcsolatos biztonság



FIGYELMEZTETÉS: A termék használata előtt olvassa el az alábbi figyelmeztetéseket.

- Gondoskodjon bőséges szellőztetésről tankoláskor és üzemanyag-keveréskor (kétütemű motorok számára).
- Az üzemanyag és annak gőze tűzveszélyes lehet, és belélegezve, illetve bőrrel érintkezve súlyos sérüléseket okozhat. Legyen ezért nagyon óvatos, amikor az üzemanyaggal bánt, és gondoskodjon megfelelő szellőzéstől.
- Az üzemanyag és a láncolaj kezelésekor legyen elővigyázatos. Ne menjen nyílt láng közelébe, és ne lélegezze be az üzemanyag-gőzöket.
- Az üzemanyag közelében ne dohányozzon, és ne helyezzen el forró tárgyakat.
- Feltöltés előtt kapcsolja ki a motort, és hagyja hűlni néhány percig.
- Tankoláskor a tanksapkát óvatosan nyissa ki, hogy az esetleges túlnyomás lassan kiegyenlítődhessen.
- Tankolás után gondosan húzza meg a tanksapkát.
- Soha ne töltsön üzemanyagot járó motorba.
- Mielőtt beindítaná, mindig vigye el a terméket a tankolás helyétől és forrásától legalább 3 méterre.

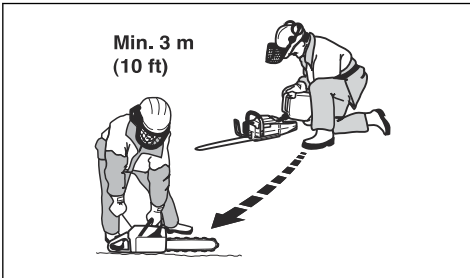

Tankolást követően van néhány szituáció, amelyben tilos elindítani a motort:

- Ha üzemanyag vagy láncolaj került a termékre. Törölje le az üzemanyagot, illetve olajat, és várja meg, míg elpárolog teljesen.
- Ha üzemanyag került Önre vagy ruházatára. Váltson ruhát és öblítse le azokat a testrészeket, amelyek kapcsolatba kerültek az üzemanyaggal. Használjon szappant és vizet.
- Ha a termékből szívárog az üzemanyag. Ellenőrizze rendszeresen, hogy nincs-e szívárgás az üzemanyagtartálynál, az üzemanyagtartály kupakjánál és az üzemanyag-vezetéseken.

Biztonsági utasítások a karbantartáshoz



FIGYELMEZTETÉS: A terméken végzett karbantartási műveletek előtt olvassa el az alábbi figyelmeztetéseket.

- Kizárólag a jelen használati utasításban szereplő karbantartási és szervizmunkákat végezze el. Minden egyéb szervizelést és javítást professzionális szervizszemélyzettel végeztesse el.
- Rendszeresen végezze el az ebben a használati utasításban megadott ellenőrzési, karbantartási és szervizmunkákat. A rendszeres karbantartás megnöveli a termék élettartamát, és csökkenti a balesetek kockázatát. Az utasításokat illetően tekintse át a következőt: *Karbantartás506. oldalon.*
- Ha a karbantartás elvégzése után nem felel meg a termék a jelen használati utasításban foglalt biztonsági ellenőrzéseknek, forduljon az illetékes szakszervizhez. Garantáljuk a termékéhez megfelelő, professzionális javítást és szervizelést.

A vágószerszerezetre vonatkozó biztonsági utasítások



FIGYELMEZTETÉS: A termék használata előtt olvassa el az alábbi figyelmeztetéseket.

- Kizárólag jóváhagyott vezetőlemez/fűrészlánc kombinációkat és élezőfelszerelést használjon. Az utasításokat illetően tekintse át a következőt: *Reszelőberendezés és reszelési szögek521. oldalon.*
- A fűrészlánc használata és karbantartása során használjon védőkesztyűt. A nem mozgó fűrészlánc is sérüléseket okozhat.
- Biztosítsa a vágófogak megfelelő mértékű élezését. Kövesse az utasításokat, és csak a javasolt reszelőszablont használja. A károsodott vágó

nem megfelelően megélezett fűrészlánc megnöveli a balesetek kockázatát.

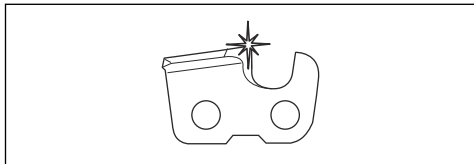

- A helyes vágásmélység-beállítást alkalmazza. Kövesse az utasításokat, és csak a javasolt vágásmélység-beállítást használja. A túl nagyra beállított vágásmélység-beállítás növeli a visszacsapódás kockázatát.

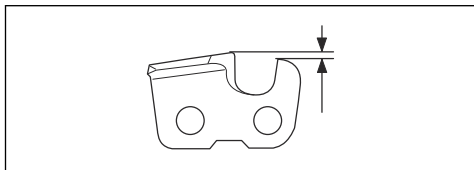

- Ellenőrizze, hogy a fűrészlánc feszessége megfelelő-e. Ha a fűrészlánc nem fekszik rá szorosan a vezetőlemezre, akkor a fűrészlánc leugorhat a helyéről. A nem megfelelő fűrészláncfeszesség a vezetőlemez, a fűrészlánc és

a csillagkerék fokozott kopását okozza. Lásd az *A fűrészlánc feszességének beállítása* 14. oldalon fejezetet.

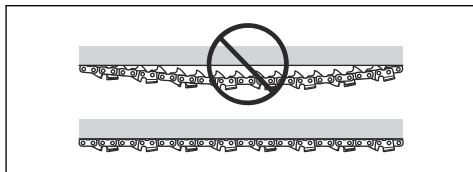

- Rendszeresen végezzen karbantartást a vágószervezen, és tartsa megfelelően kent állapotban. Ha a fűrészlánc nincs megfelelően megkenve, akkor megnő a vezetőlemez, a fűrészlánc és a csillagkerék kopásának kockázata.

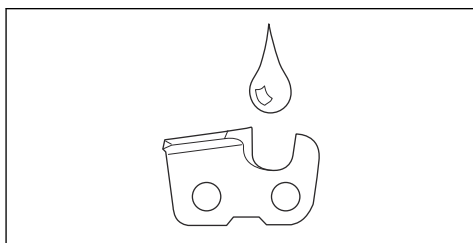

Összeszerelés

Bevezető



FIGYELMEZTETÉS: Figyelmesen olvassa el a biztonságról szóló fejezetet, mielőtt összeállítaná a terméket.

A vezetőlemez és a fűrészlánc összeszerelése

1. Mozdítsa el hátrafelé az első kézvédőt a láncfék kikapcsolásához.
2. Távolítsa el a vezetőlemezt rögzítő anyacsavarokat és a tengelykapcsoló fedelét.

Megjegyzés: Amennyiben a tengelykapcsoló fedelének eltávolítása nehézségekbe ütközik, szorítsa meg a vezetőlemezt rögzítő anyacsavart, és kapcsolja be, majd engedje ki a láncfékét. Megfelelő kiengedés esetén kattanas hallható.

3. Szerelje össze a vezetőlemezt a vezetőlemezt rögzítő tőcsavarokkal. Mozdítsa el a vezetőlemezt a leghátsó pozícióba.
4. Szerelje fel a fűrészláncot megfelelő módon a csillagkerék köré, és helyezze a vezetőlemez vájátába.



FIGYELMEZTETÉS:

A láncfűrész összeállítása során mindig viseljen védőkesztyűt.

5. A vágószemek fogai a vezetőlemez felső felén mutassanak előre felé.

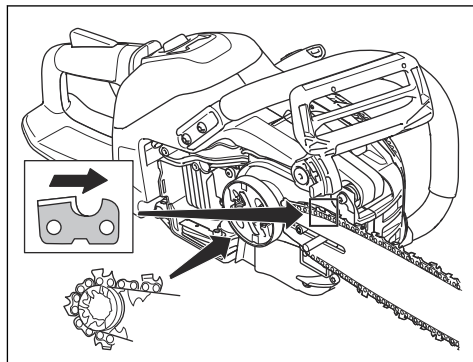

- Igazítsa egymáshoz a vezetőlemez nyílását a láncfeszítő beállító csapjával, és szerelje fel a tengelykapcsoló fedelét.

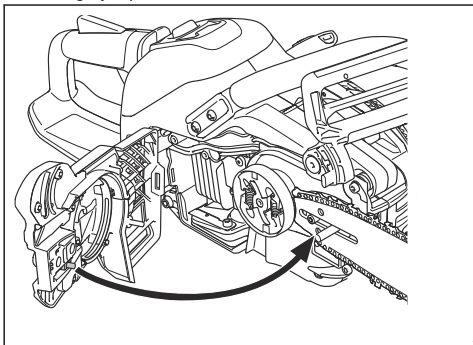

- Szorítsa meg kézzel a lap anyáit.
- Szorítsa meg a fűrészláncot. Lásd: *A fűrészlánc feszességének beállítása* 514. oldalon az utasításokért.
- Húzza meg a vezetőlemezt rögzítő anyacsavarokat.

Megjegyzés: Bizonyos modelleken csak egy vezetőlemez-rögzítő anyacsavar található.

Husqvarna csatlakoztathatósági eszköz

Csatlakoztathatóság

A termék készen áll a csatlakoztatásra, és olyan helyen van, amely a Husqvarna csatlakoztathatósági eszköz telepítésére alkalmas. A Husqvarna csatlakoztathatósági eszköz telepítésekor a termék *Bluetooth®* vezeték nélküli technológiával rendelkezik, és a Husqvarna Fleet Services™ szolgáltatásokat is használhatja mobilkészülékekhez történő csatlakozáshoz. Ez több funkciót tesz lehetővé.

A(z) Husqvarna connectivity device telepítéséhez

A(z) Husqvarna connectivity device telepítéséhez végezze el a következő lépéseket: A(z) Husqvarna connectivity device termékkel kapcsolatos további információkat lásd: www.husqvarna.com.

- Távolítsa el a csavart, majd nyissa ki a műanyag burkolatot.

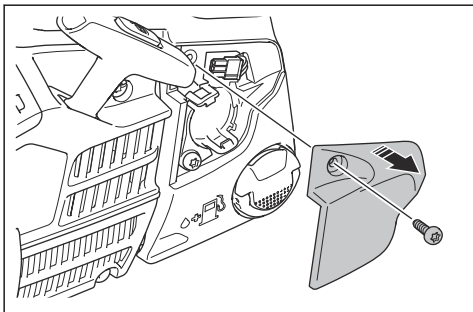

- Távolítsa el a csatlakozót.

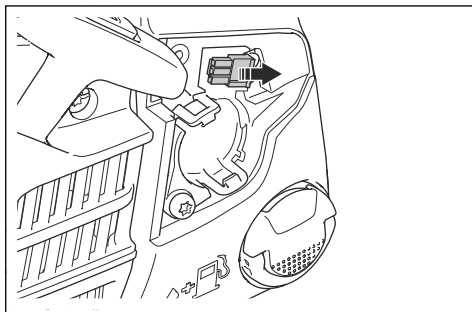

- Szerelje be a következőt: Husqvarna connectivity device.

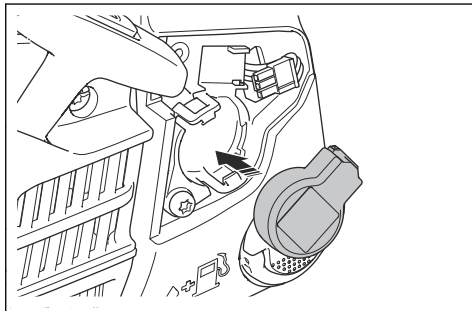

4. Szerelje fel a csatlakozót a következőre: Husqvarna connectivity device.

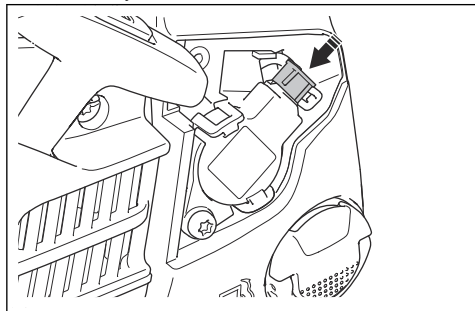

5. Helyezze fel a műanyag burkolatot, és húzza meg a csavart.

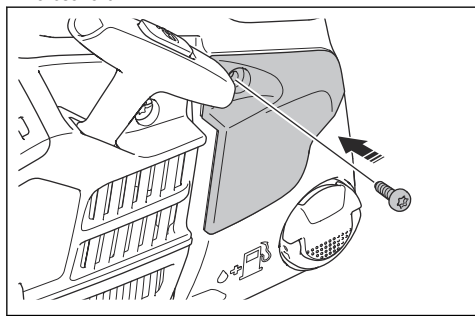

Husqvarna Fleet Services™

A Husqvarna Fleet Services™ egy felhőalapú megoldás, amely áttekintést nyújt az összes

termékről a kereskedelmi flottakezelő számára.

A flottakezelők távolról is hozzáférhetnek a termékre vonatkozó információkhoz. Ha szeretne többet megtudni a Husqvarna Fleet Services™ szolgáltatásokról, nézze meg a www.husqvarna.com oldalt.

Husqvarna Connect

Az Husqvarna Connect egy ingyenes mobilalkalmazás. A Husqvarna Connect alkalmazás kibővített funkciókat biztosít Husqvarna termékéhez.

- Bővebb termékinformációk.
- Információk és segítség a termékalkatrészekkel és a szervizeléssel kapcsolatban.

A Husqvarna Connect használatának megkezdése

1. Töltse le az Husqvarna Connect alkalmazást mobilkészülékére.
2. Regisztráljon egy fiókot a Husqvarna Connect alkalmazásban.
3. A termék csatlakoztatásához és regisztrálásához kövesse a Husqvarna Connect alkalmazásban megjelenő utasításokat.

Megjegyzés: A Husqvarna Connect alkalmazás nem érhető el minden piacon. További tájékoztatásért forduljon az illetékes szakszervizhez.

Üzemeltetés

Bevezető



FIGYELMEZTETÉS: A termék használata előtt figyelmesen olvassa el a biztonságról szóló fejezetet.

A funkciók ellenőrzése a termék használata előtt

1. Ellenőrizze, hogy a láncfék megfelelően működik-e, illetve sértetlen-e.
2. Ellenőrizze, hogy a jobb oldali kézvédő sértetlen-e.
3. Ellenőrizze, hogy a gázadagoló-retesz megfelelően működik-e, illetve sértetlen-e.
4. Ellenőrizze, hogy a be/ki kapcsoló megfelelően működik-e, illetve sértetlen-e.
5. Győződjön meg arról, hogy a fogantyúkon nincs olaj.
6. Ellenőrizze, hogy a rezgéscsillapító rendszer megfelelően működik-e, illetve sértetlen-e.

7. Ellenőrizze, hogy a hangfógó megfelelően csatlakoztatva van-e, illetve sértetlen-e.
8. Győződjön meg arról, hogy a termék minden alkatrésze helyesen lett csatlakoztatva, és nem sérült vagy hiányzik.
9. Ellenőrizze, hogy megfelelően csatlakoztatva van-e a láncfogó.
10. Ellenőrizze a fűrészlánc feszességét.

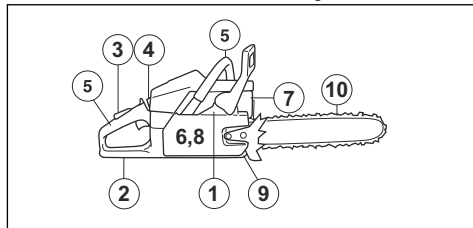

Üzemanyag

A termékben kétütemű motor működik.



VIGYÁZAT: A nem megfelelő üzemanyag használata a motor károsodásához vezethet. Benzin és kétütemű motorolaj keverékét használja üzemanyagként.

Előkevert üzemanyag

- A jó teljesítmény és a motor élettartamának megnövelése érdekében előkevert Husqvarna alkilüzemanyagot használjon. Ez az üzemanyag típus kevesebb a hagyományos üzemanyagokhoz képest kevesebb vegyszert tartalmaz, így a kipufogó károsanyag-kibocsátása is mérséklődik. Az égés után visszamaradó anyagok mennyisége ezen üzemanyag esetében kevesebb, ami tisztább állapotban tartja a motor alkotóelemeit.

Az üzemanyag keverése

Benzin

- Jó minőségű, legfeljebb 10% etanolt (E10) tartalmazó, ólmozatlan benzint használjon.



VIGYÁZAT: Ne használjon 90 RON/87 AKI értéknél alacsonyabb oktánszámú benzint. Alacsonyabb oktánszám esetén kopogás jelentkezhet a motorban, ami a motor károsodását okozhatja.

Kétütemű motorhoz való olaj

- A legjobb eredmények és teljesítmény érdekében használjon Husqvarna kétütemű motorolajat.
- Ha nem áll rendelkezésre Husqvarna kétütemű motorolaj, használjon más jó minőségű, léghűtéses motorokhoz készült kétütemű olajat. A megfelelő olaj kiválasztását illetően forduljon az illetékes szakszervizhez.



VIGYÁZAT: Ne használjon vízhűtéses külső motorokhoz való kétütemű motorolajat (más néven „outboard” olajat). Soha ne használjon négyütemű motorokhoz való olajat.

Benzin és kétütemű olaj összekeverése

Benzin, liter	Kétütemű olaj, liter
	2% (50:1)
5	0,10

10	0,20
15	0,30
20	0,40



VIGYÁZAT: Kiseb mennyiségű üzemanyag kikeverésekor fennáll a veszélye, hogy az apróbb hibák jelentősen befolyásolják a keverési arányt. A helyes keverési arány érdekében gondosan mérje ki a keverékhez adagolandó olaj mennyiségét.

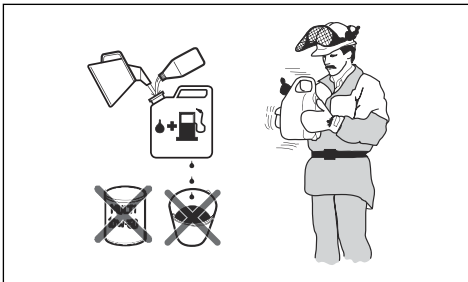

- Töltse bele a benzin felét egy üzemanyaghoz való, tiszta tartályba.
- Töltse be a teljes olajmennyiséget.
- Rázza össze az üzemanyag-keveréket.
- Öntse bele a benzin megmaradó részét a tartályba.
- Óvatosan rázza össze az üzemanyag-keveréket.



VIGYÁZAT: Ne keverjen be 1 havi adagnál több üzemanyagot egyszerre.

Az üzemanyagtartály feltöltése



FIGYELMEZTETÉS: Biztonsága érdekében tartsa be az alábbi eljárást.

- Állítsa le a motort, és várja meg, amíg lehül.
- Tartsa tisztán az üzemanyagtartály sapkájának környékét.

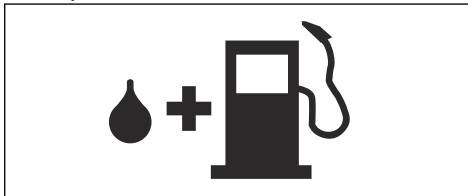

- Rázza össze a tartályt, és győződjön meg róla, hogy az üzemanyag megfelelően összekeveredett-e.

- Lassan távolítsa el az üzemanyagtartály sapkáját, hogy kiengedje a nyomást.
- Töltse fel az üzemanyagtartályt.



VIGYÁZAT: Ügyeljen arra, hogy ne töltsön túl sok üzemanyagot az üzemanyagtartályba. Hő hatására az üzemanyag kitágul.

- Húzza meg óvatosan az üzemanyagtartály sapkáját.
- Távolítsa el a kiömlött üzemanyagot a termékről és környékéről.
- A motor beindítása előtt, vigye el a terméket a tankolás helyétől és forrásától legalább 3 m távolságra.

Megjegyzés: Ha szeretné megtudni, hogy az üzemanyagtartály hol van a terméken, lásd: *A termék áttekintése 484. oldalon.*

Bejáratás elvégzése

- A működés első 10 órája során ne alkalmazzon teljes gázt terhelés nélkül hosszabb időn keresztül.

A megfelelő láncolaj használata



FIGYELMEZTETÉS: Ne használjon fáradt olajat, mert az az Ön és a környezet sérülését/károsodását okozhatja. A fáradt olaj nem csupán az olajszivattyút, hanem a vezetőlemezben és a láncban is képes károsodást okozni.



FIGYELMEZTETÉS: A fűrészlánc elszakadhat, ha a vágószerszemet kenése nem megfelelő. A kezelő súlyos sérülésének és halálának kockázata.



FIGYELMEZTETÉS: Ez a termék rendelkezik egy olyan funkcióval, amely lehetővé teszi, hogy az üzemanyag a láncolaj előtt fogjon ki. A megfelelő láncolaj használata szükséges a funkció helyes működéséhez. A láncolaj kiválasztásakor kérje ki az illetékes szakszerviz tanácsát.

- Használjon Husqvarna láncolajat a maximális fűrészlánc-élettartam, valamint a környezetre kifejtett negatív hatások megelőzése érdekében. Amennyiben Husqvarnaláncolaj nem hozzáférhető, hagyományos láncolaj használatát javasoljuk.
- Olyan láncolajat használjon, amely megfelelőképpen tapad a fűrészlánchoz.
- Megfelelő viszkozitású láncolajat használjon, amely megfelel a levegő hőmérsékletének.



VIGYÁZAT: Ha az olaj túl híg, akkor az üzemanyag előtt fog kifogni. A 0 °C/32 °F alatti hőmérsékleti értékek esetén bizonyos láncolajak túl sűrűvé válnak, ami az olajszivattyú összetevőinek károsodását okozhatja.

- Az ajánlott vágóeszközöket használja. Lásd az *Tartozékok 520. oldalon* fejezetet.
- Vegye le a lánckenő olaj tartályának sapkáját.
- Töltse fel a láncolaj tartályát láncolajjal.
- Körültekintően helyezze fel a sapkát.

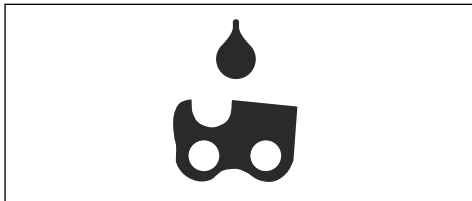

Megjegyzés: Ha meg szeretné tudni, hogy hol található a láncolajtartály a terméken, lásd: *A termék áttekintése 484. oldalon.*

Visszarúgási információk



FIGYELMEZTETÉS: A gép a kezelő és mások súlyos sérülését és halálát okozhatja. A kockázat csökkentése érdekében ismerni kell a visszarúgás okait, valamint a megelőzésük módját.

Visszarúgás csak akkor történik, amikor a vezetőlemez visszarúgási zónája hozzáér egy tárgyhöz. A visszarúgás váratlanul és nagy erővel történhet, ami a kezelő felé dobja a terméket.

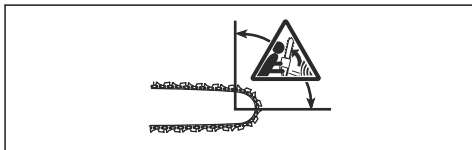

A visszarúgás mindig a vezetőlemez síkjában történik. A termék általában a kezelő felé mozdul el, de más irányba is mozoghat. Az határozza meg, hogy merrefelé

történi elmozdulás, hogy a visszarúgás pillanatában hogyan használták a terméket.



Ha kisebb a vezetőlemez csúcsának sugara, az csökkenti a visszarúgás erejét.

A visszarúgás hatásainak csökkentése érdekében kis visszarúgású fűrészláncot használjon. Ügyeljen, hogy a visszarúgási zóna ne érjen hozzá semmihez.



FIGYELMEZTETÉS: Egyetlen fűrészlánc sem előzi meg teljes mértékben a visszarúgást. Minden esetben kövesse az utasításokat.

Gyakori kérdések a visszarúgással kapcsolatban

• A kezem mindig működésbe aktiválni fogja a láncfeket visszarúgás esetén?

Nem. Szükség van némi erőre ahhoz, hogy az elülső kézvédőt előrenyomja. Ha nem alkalmazza a szükséges mértékű erőt, akkor előfordulhat, hogy a láncfék nem fog aktiválódni. Emellett két kézzel stabilan kell tartania a termék markolatait a munkavégzés közben. Ha visszarúgás történik, akkor előfordulhat, hogy a láncfék nem állítja le a fűrészláncot, mielőtt az hozzáérne Önhöz. Emellett van néhány olyan pozíció, amelyben a keze nem tud hozzáérni az elülső kézvédőhöz a láncfék aktiválásához.

• A tehetetlenségi kioldómechanizmus mindig aktiválni fogja a láncfeket visszarúgás közben?

Nem. Először is, a láncféknek megfelelően kell működnie. A láncfék ellenőrzésével kapcsolatos utasításokat illetően tekintse át a következőt: *A termék biztonsági eszközeinek karbantartása és ellenőrzése 507. oldalon.* Javasoljuk, hogy minden alkalommal végezze el a termék használata előtt. Emellett a visszarúgás erejének elég intenzívnek kell lenni ahhoz, hogy aktiválja a láncfeket. Ha a láncfék túl érzékeny, akkor nehéz műveletek közben aktiválódhat.

• A láncfék mindig megvéd majd engem a sérülésektől visszarúgás esetén?

Nem. A láncféknek megfelelően kell működnie ahhoz, hogy védelmet biztosítson. Emellett a láncféknek is aktiválnia kell a visszarúgás közben, hogy megállítsa a fűrészláncot. Ha Ön

a vezetőlemez közelében van, akkor előfordulhat, hogy a láncféknek nem lesz elég ideje a fűrészlánc leállítására, mielőtt az Önhöz ér.



FIGYELMEZTETÉS: Kizárólag Ön és a megfelelő munkavégzési technika képes a visszarúgások megelőzésére.

A termék elindítása előtti teendők



FIGYELMEZTETÉS: A sérülésveszély csökkentése érdekében a termék elindításakor a láncfeket be kell húzni.

1. Mozdítsa előre az első kézvédőt a láncfék bekapcsolásához.

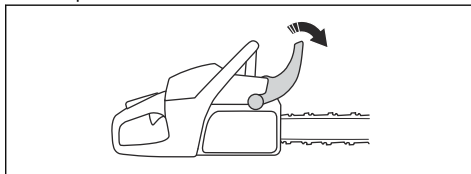

2. Húzza ki, és emelje felfelé a be/ki kapcsolót (A) annak indítóállásba állításához.
3. Nyomja meg kb. 6 alkalommal az üzemanyagpumpát (B), amíg el nem kezd üzemanyaggal telítődni. Az üzemanyagpumpát nem szükséges teljes mértékben megtölteni.

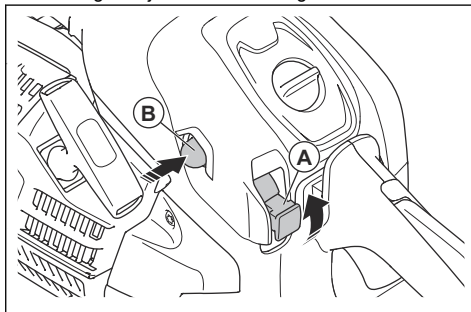

4. Folytassa itt: *A termék elindítása 498. oldalon* további utasításokért.

A termék elindítása



FIGYELMEZTETÉS: A lábait mindenképpen tartsa stabil állásban a termék beindításakor.



FIGYELMEZTETÉS: Ha a fűrészlánc alapjáratú fordulatszámra forog, forduljon az illetékes szakszervizhez, és ne használja a terméket.

1. Helyezze a terméket a talajra.
2. Helyezze a bal kezét az elülső fogantyúra.
3. Helyezze jobb lábfejét a hátsó fogantyún található lábtartóba.
4. Húzza meg lassan az indítókotelet jobb kézzel, amíg ellenállást nem érez.



FIGYELMEZTETÉS: Ne tekerje a berántókotelet a keze köré.

5. Húzza meg gyorsan és erősen az indítókötél fogantyúját, amíg a motor be nem indul.

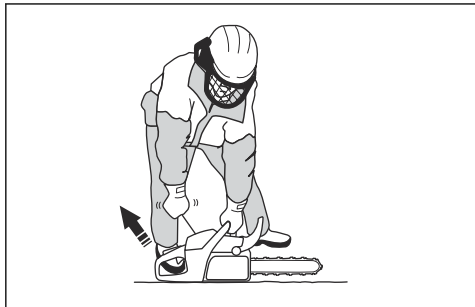

VIGYÁZAT: Ne húzza ki teljesen az indítószinórt, és ne engedje el a berántókötél fogantyúját. Ezzel kárt tehet a termékben.

6. Gyorsan engedje ki a gázadagoló reteszét, ezáltal alapjára állítva a terméket.

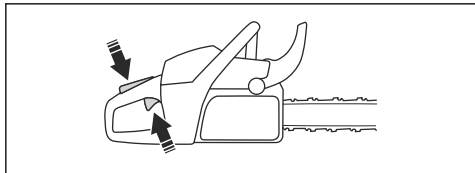

7. Mozdítsa el hátrafelé az első kézvédőt a láncfék kikapcsolásához.

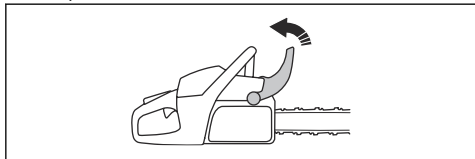

8. Használja a terméket.

A termék leállításása

1. A motor leállításához nyomja meg a ki/bekapcsolót.

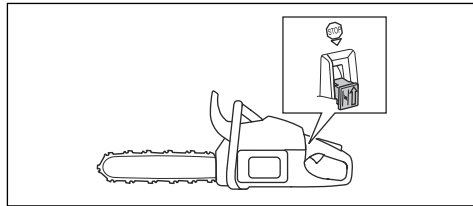

Húzó irányú vágás és toló irányú vágás

A terméket 2 különböző pozícióban használhatja fa vágására.

- A húzó irányú vágás az, amikor a vezetőlemez alsó részével végez vágást. A fűrészlánc áthalad a fán a vágás során. Ebben a pozícióban jobban irányítható a termék és a visszarúgási zóna pozíciója.

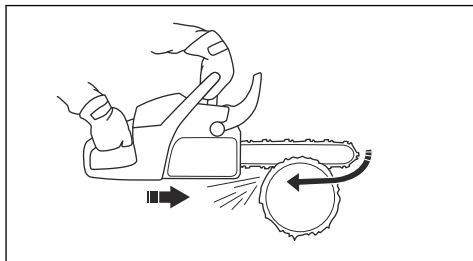

- A toló irányú vágás az, amikor a vezetőlemez felső részével végez vágást. Ekkor a fűrészlánc a kezelő irányába tolja el a terméket.

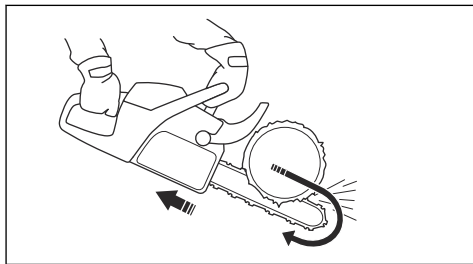

FIGYELMEZTETÉS: Ha a láncfűrész elakad a törzsben, a termék Ön felé nyomódhat. Tartsa szorosan a terméket, és ügyeljen arra, hogy a vezetőlemez visszarúgási zónája ne érjen hozzá a fához, ezáltal visszarúgást okozva.

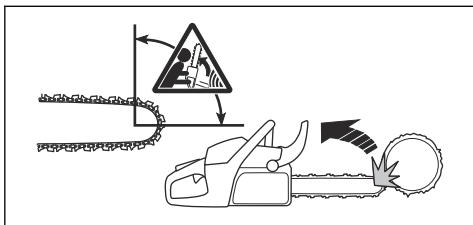

Vágási technika alkalmazása



FIGYELMEZTETÉS: A vágás közben teljes fordulatszámot alkalmazzon, majd az egyes vágások után hagyja alapjáraton járni a terméket.



VIGYÁZAT: A motor károsodhat akkor, ha túl hosszú ideig járják terhelés nélkül maximális fordulatszámon.

1. Helyezze a törzset fűrészállványra vagy bakra.

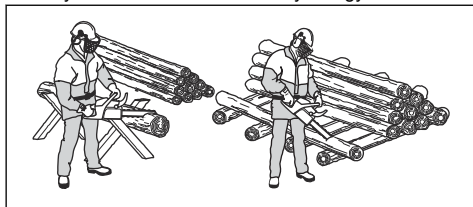

FIGYELMEZTETÉS: Ne vágjon rakásban lévő törzseket. Ez növeli a visszarúgás kockázatát, és súlyos sérülést vagy halált okozhat.

2. Távolítsa el a levágott darabokat a munkaterületről.



FIGYELMEZTETÉS: A munkaterületen maradó levágott darabok növelik a visszarúgás veszélyét, és fennáll a veszélye annak is, hogy Ön elveszíti az egyensúlyát.

A rönktámasz használata

1. Nyomja a rönktámaszt a fatörzsbe.

2. Adjon teljes gázt, és fordítsa el a terméket. Tartsa a rönktámaszt a fatörzssel szemben. Ezzel az eljárással könnyebben kifejthető a fatörzs elvágásához szükséges erő.

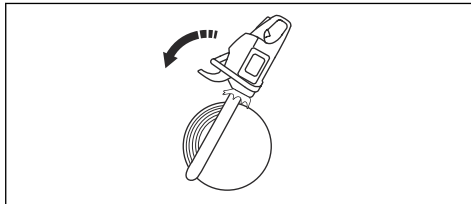

Törzs vágása a talajon

1. A törzs vágását húzó irányú vágással végezze el. Dolgozzon teljes fordulatszámon, de legyen felkészülve a hirtelen balesetekre.

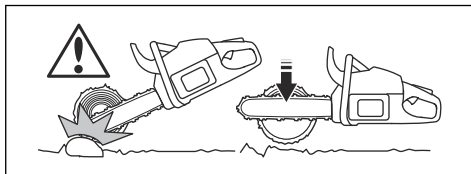

FIGYELMEZTETÉS:

Gondoskodjon róla, hogy a vágás befejezésekor a fűrészlánc ne érhesen a talajhoz.

2. Vágja be a törzset kb. a $\frac{2}{3}$ -áig, majd álljon meg. Fordítsa el a törzset, és végezzen vágást a másik oldaláról.

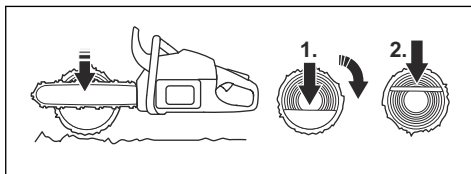

Törzs vágása az egyik végén történő alátámasztással



FIGYELMEZTETÉS: Ügyeljen arra, hogy a törzs ne törjön el vágás közben. Tartsa be az alábbi utasításokat.

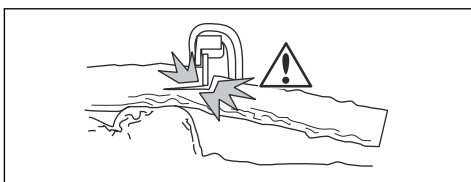

1. Ejtsen bevágást toló irányú vágással kb. a törzs $\frac{1}{3}$ -áig.

2. Vágja át a törzset húzó irányú vágással, amíg a két bevágás egybe nem ér.

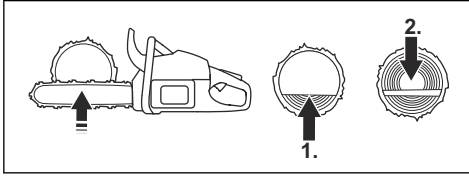

Törzs vágása mindkét végén történő alátámasztással



FIGYELMEZTETÉS: Ügyeljen arra, hogy vágás közben a fűrészlánc ne akadhasson el a törzsben. Tartsa be az alábbi utasításokat.

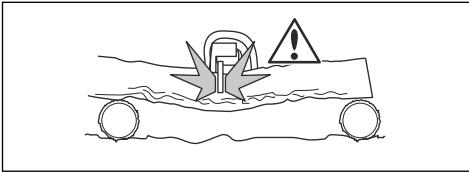

1. Ejtsen bevágást húzó irányú vágással kb. a törzs 1/3-áig.
2. Vágja át a törzs fennmaradó részét toló irányú vágással a vágás befejezéséhez.

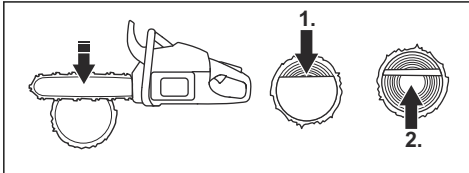

FIGYELMEZTETÉS: Ha a fűrészlánc elakad a törzsben, állítsa le a motort. Emelőrúd segítségével nyissa szét a vágást, és távolítsa el a terméket. Ne próbálja kézzel kihúzni a terméket. Ez sérülésekhez vezethet, amikor a termék hirtelen kiszabadul.

Gallyazási technika alkalmazása

Megjegyzés: Vastagabb ágakhoz alkalmazza a vágási technikát. Lásd az *Vágási technika alkalmazása* 500. oldalon fejezetet.



FIGYELMEZTETÉS: A gallyazási technika alkalmazása esetén igen nagy a balesetek kockázata. A visszarúgás megelőzésével kapcsolatos utasításokat

illetően tekintse át a következőt:
Visszarúgási információk 497. oldalon.



FIGYELMEZTETÉS: Egyenként vágja le az ágakat. A kisebb gallyak eltávolításakor körültekintően járjon el, és ne vágjon le egyszerre elágazó ágakat vagy sok kisebb gallyat. A kisebb gallyak beleakadhatnak a fűrészláncba, és akadályozhatják a termék biztonságos működtetését.

Megjegyzés: Szükség esetén darabonként vágja le a gallyakat.

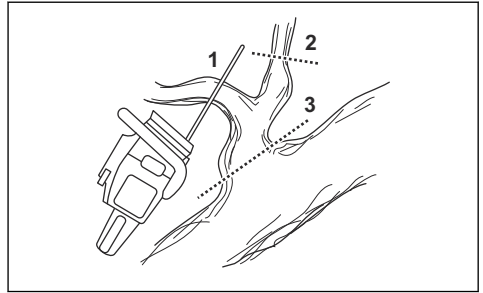

1. Távolítsa el a törzs jobb oldalán lévő gallyakat.
 - a) Tartsa a vezetőlemezt a törzs jobb oldalán, a géptestet pedig tartsa szorosan a törzs mellett.
 - b) Válassza ki az alkalmas vágási technikát a törzs feszítettségének megfelelően.

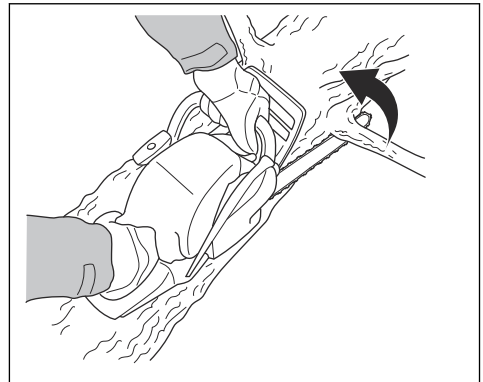

FIGYELMEZTETÉS: Ha nem biztos abban, hogy teljes mértékben tisztában van az ágvágási művelettel, a folytatás előtt kérje ki egy professzionális láncfűrészkezelő tanácsát.

2. Távolítsa el a törzs tetejénél lévő gallyakat.

- a) Tartsa a terméket a törzsön, és engedje, hogy a vezetőlemez végighaladjon a törzs mentén.
- b) Toló irányú vágást alkalmazzon.

tudnivalóként forduljon egy tapasztalt kezelőhöz.

Biztonságos távolság tartása

1. Ügyeljen arra, hogy a közelében lévő személyek legalább 2 1/2 fa hosszúságának megfelelő biztonságos távolságot tartsanak.

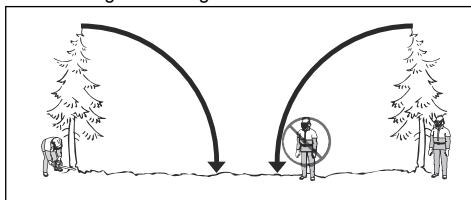

2. Gondoskodjon arról, hogy a veszélyzónában senki ne tartózkodjon sem a fadöntés előtt, sem aközben.

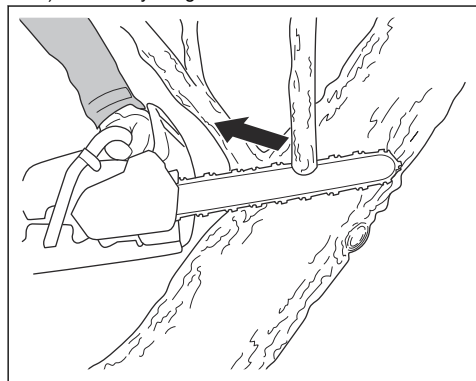
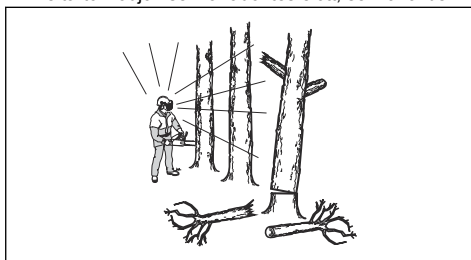

3. Távolítsa el a törzs bal oldalán lévő gallyakat.

- a) Válassza ki az alkalmas vágási technikát a törzs feszítettségének megfelelően.

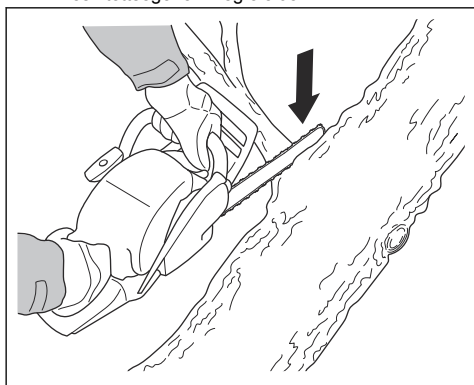

FIGYELMEZTETÉS: Ha nem biztos abban, hogy teljes mértékben tisztában van az ágvágási művelettel, a folytatás előtt kérje ki egy professzionális láncfűrészkezelő tanácsát.

A feszített állapotban lévő ágak vágásával kapcsolatos utasításokat illetően tekintse át a következőt: *Feszített állapotban lévő fák és ágak vágása* 505. oldalon.

A fadöntési technika alkalmazása



FIGYELMEZTETÉS: Fa kidöntéséhez bizonyos tapasztalattal kell rendelkeznie. Amennyiben lehetséges, vegyen részt egy láncfűrészkezeléssel kapcsolatos képzésen. További fontos

A fadőlés irányának kiszámítása

1. Vizsgálja meg, hogy mely irányban szükséges kidőlnie a fának. Az a cél, hogy olyan pozícióban dőljön ki, amelyben könnyű elvégezni a törzs gallyazását és vágását. Emellett az is fontos, hogy stabilon álljon a lábain, és biztonságosan tudjon mozogni.



FIGYELMEZTETÉS:

Amennyiben a fa természetes irányba való kidöntése veszélyt jelent vagy nem lehetséges, a fát egy másik irányba döntse ki.

2. Vizsgálja meg a fa természetes dőlésirányát. Például a fa dőlése és görbülete, a szélirány, az ágak elhelyezkedése és a hó is befolyással van erre.
3. Vizsgálja meg, hogy vannak-e a közelben akadályok, pl. másik fák, elektromos vezetékek, utak és/vagy épületek.
4. Vizsgálja meg, hogy láthatóak-e károsodás vagy rothadás jelei a fa tövén.



FIGYELMEZTETÉS: Ha a fa tövénél rothadás van jelen, akkor fennáll a kockázata, hogy a fa már a vágás befejezése előtt kidől.

- Győződjön meg arról, hogy a fának nincsenek károsodott vagy elhalt ágai, amelyek a dőlés közben letörhetnek, és megüthetik Önt.
- Ne engedje, hogy a fa egy másik, még álló fára dőljön. Egy fennakadó fát elmozdítani nagyon veszélyes, és igen nagy a balesetek kockázata. Lásd az *Fennakadt fa kiszabadítása* 505. oldalon fejezetet.

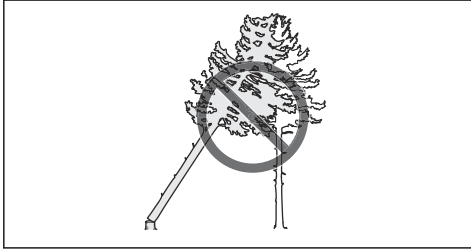

FIGYELMEZTETÉS: A kritikus döntővágási műveletek során azonnal vegye le a hallásvédelmi eszközt, amikor befejezi a fűrészelést. Nagyon fontos, hogy képes legyen a hangok és figyelmeztető jelek meghallására.

A törzs letisztítása és a visszavonulási útvonal előkészítése

Vágja le a vállmagasságban és az alatt található ágakat.

- Alkalmazzon húzó irányú vágást a törzs tetejétől az alja felé. Ügyeljen arra, hogy a fa Ön és a termék között helyezkedjen el.

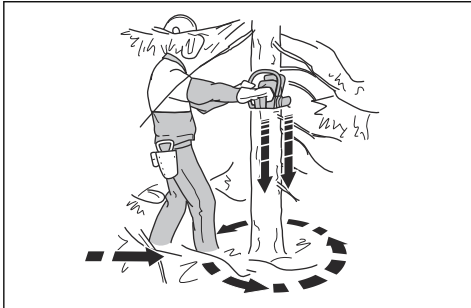

- Távolítson el minden aljnövényzetet a fa körüli területről. Távolítson el minden levágott anyagot a munkaterületről.
 - Ellenőrizze a területet, hogy nincsenek-e rajta akadályok, pl. sziklák, ágak és gödrök. Akadálymentes visszavonulási útvonalra van szükség, amikor a fa dőlni kezd. A visszavonulási útvonalnak kb. 135 fokos szögben kell elhelyezkednie a döntési irányhoz viszonyítva.
- A kockázati zóna
 - A visszavonulási útvonal

3. A dőlés iránya

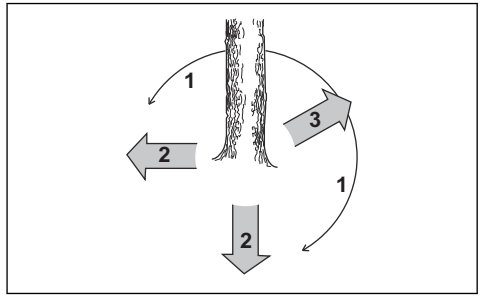

Fák kivágása

A Husqvarna azt javasolja, hogy a fa kivágásakor alakítsa ki a döntőhajkokat, majd alkalmazza a biztonsági sarok módszert. A biztonsági sarok módszer lehetővé teszi a megfelelő törési léc kialakítását és a dőlés irányának meghatározását.



FIGYELMEZTETÉS: Ne vágjon ki olyan fát, amelynek átmérője a vezetőlemez hosszának több mint kétszerese. Ehhez a művelethez speciális képzés elvégzése szükséges.

A törési léc

A fakivágás legfontosabb művelete a megfelelő törési léc kialakítása. A megfelelő törési léc kialakításával meghatározhatja a dőlés irányát, és biztosíthatja a fakivágási művelet biztonságosságát.

A törési léc vastagságának a fa átmérőjének legalább 10%-át kell kitennie.



FIGYELMEZTETÉS: Ha a törési léc nem megfelelő vagy túl vékony, Önnek nem lesz kihatása a dőlés irányára.

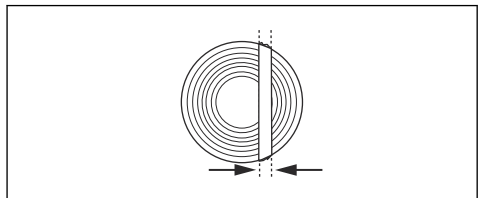

A döntőhajok kialakítása

1. A döntőhajkokat a fa átmérőjének $\frac{1}{4}$ -éig kell bevágni. A felső és az alsó döntőhajknak 45° - 70° -os szöget kell bezárnia.

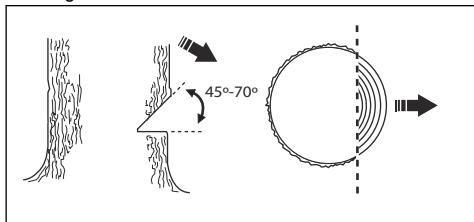

- a) Alakítsa ki a felső döntőhajkot. Igazítsa hozzá a termék döntővágási jelzését (1) a fa döntési irányához (2). Maradjon a termék mögött, a fa öntől balra helyezkedjen el. Húzó irányú vágást végezzen.
- b) Alakítsa ki az alsó döntőhajkot. Ügyeljen arra, hogy az alsó döntőhajk végpontja ugyanannál a pontnál legyen, mint a felső döntőhajk vége.

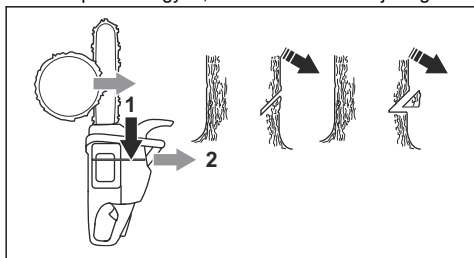

2. Ügyeljen arra, hogy az alsó döntőhajk vízszintes legyen, és 90° -os szöget zárjon be a dőlési irányval.

A biztonsági sarok módszer alkalmazása

A döntővágást valamivel a döntőhajk fölött kell bevágni.

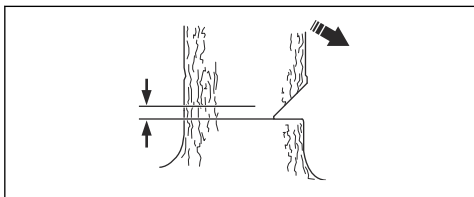

FIGYELMEZTETÉS: Legyen óvatos a vezetőlemez csúcsával való vágás során. A törzson végzett szűrővágás során a vágást a vezetőlemez csúcsának alsó részével kezdje.

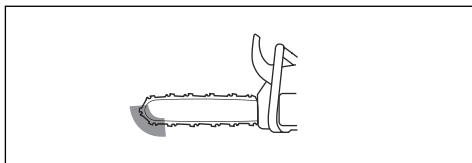

1. Ha az alkalmazható vágáshossz nagyobb, mint a fa átmérője, kövesse az alábbi lépéseket (a-d).
 - a) Ejtsen egyenes irányú szűrővágást a fatörzsben a törési lécszélességének kialakításához.

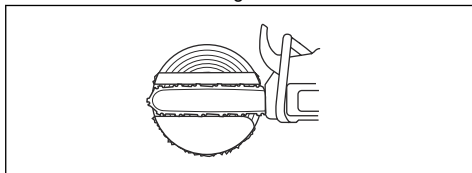

- b) Végezzen húzó irányú vágást, míg csak a törzs $\frac{1}{3}$ -a marad hátra.
- c) Húzza hátra a vezetőlemez 5-10 cm-rel.
- d) Vágja át a törzs fennmaradó részét az 5-10 cm széles biztonsági sarok kialakításához.

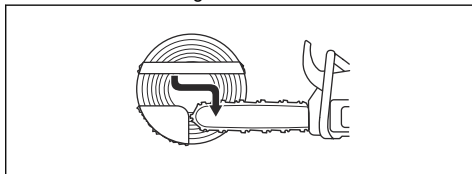

2. Ha az alkalmazható vágáshossz kisebb, mint a fa átmérője, kövesse az alábbi lépéseket (a-d).
 - a) Ejtsen egyenes irányú szűrővágást a fatörzsben. A szűrővágásnak meg kell haladnia a fa átmérőjének $\frac{3}{5}$ -ét.
 - b) Vágja át a törzs fennmaradó részét húzó irányú vágással.

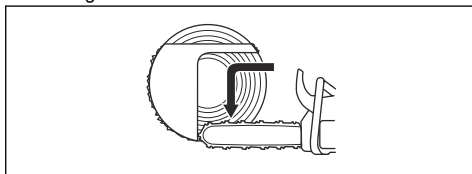

- c) Ejtsen egyenes vágást a törzson a fa másik oldaláról a törési lécszélességéhez.
- d) A biztonsági sarok kialakításához végezzen toló irányú vágást, míg csak a törzs $\frac{1}{3}$ -a marad hátra.

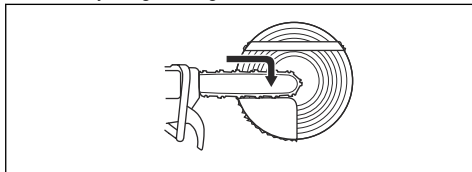

3. Helyezzen hátulról egy döntőéket a vágásba.

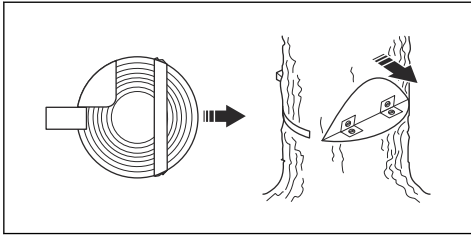

4. Vágja le a sarkot a fa kidöntéséhez.

Megjegyzés: Ha ez nem történik meg, ütögesse a döntőéket, amíg a fa ki nem dől.

5. Amikor a fa dőlni kezd, menjen távolabb a fától a visszavonulási útvonalon. Legalább 5 m-re távolodjon el a fától.

Fennakadt fa kiszabadítása



FIGYELMEZTETÉS: A fennakadt fákat nagyon veszélyes elmozdítani, és nagy a baleset kockázata. Maradjon a veszélyzónán kívül, és ne próbáljon meg fennakadt fát kivágni.

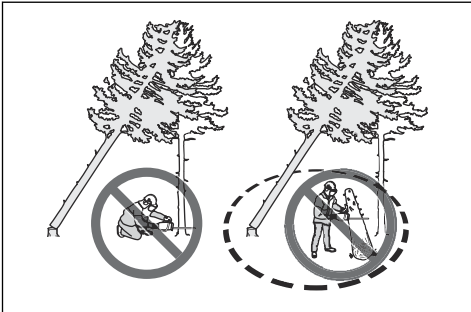

A legbiztonságosabb eljárás az, ha a következő csörlők egyikét alkalmazza:

- Traktorra szerelt

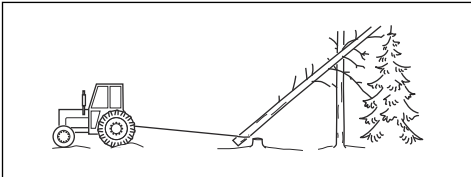

- Hordozható

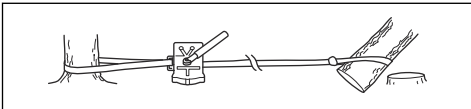

Feszített állapotban lévő fák és ágak vágása

1. Állapítsa meg, hogy a fa vagy ág mely része van feszített állapotban.
2. Állapítsa meg, hogy mely ponton maximális a feszültség.

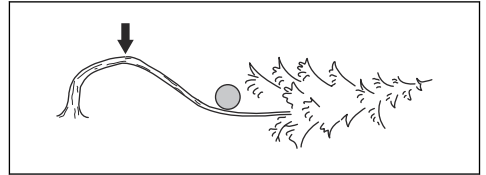

3. Állapítsa meg, hogy mi lenne a feszültség megszüntetésének legbiztonságosabb módja.

Megjegyzés: Bizonyos helyzetekben az az egyetlen biztonságos eljárás, ha csörlőt használ, nem pedig a terméket.

4. Olyan pozíciót válasszon, amelyben nem ütheti meg Önt a fa vagy egy ág a feszültség megszűnésekor.

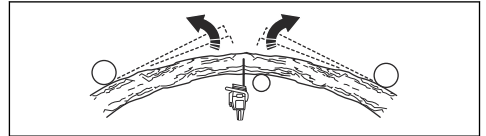

5. Ejtsen egy vagy több megfelelő mélységű vágást a feszültség csökkentése érdekében. A törési ponton vagy ahhoz közel ejtsen vágásokat. Ügyeljen arra, hogy a fa vagy ág a törési ponton törjön el.

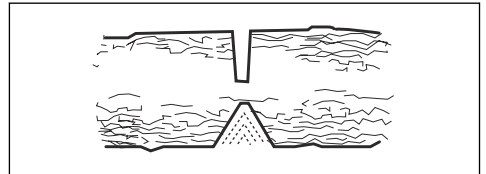

FIGYELMEZTETÉS: Ne fűrészljen át teljesen egy feszített állapotban lévő fát vagy ágot.



FIGYELMEZTETÉS: Nagyon körültekintően járjon el, ha feszülő fát vág. Fennáll a kockázata, hogy a fa gyorsan mozogni kezd a vágás előtt vagy után. Súlyos sérülés történhet, ha nem megfelelő pozícióban van, vagy helytelenül ejti meg a vágást.

6. Ha muszáj átvágnia egy fát/ágat, 2-3 vágást ejtsen, egymástól 1 hüvelyk távolságra, 2 hüvelyk mélységben.

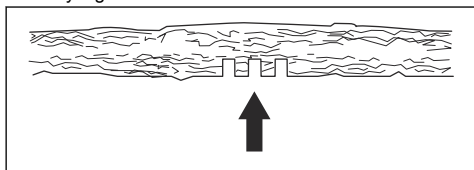

7. Ezt követően vágjon mélyebbre a fában, amíg a fa/ág meg nem hajlik, és meg nem szűnik a feszültség.

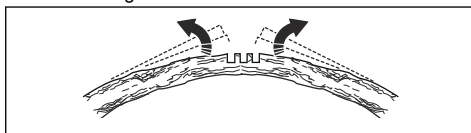

8. A feszültség megszűnése után a hajlással ellentétes oldalon ejtsen vágást a fában/ágban.

Karbantartás

Bevezető



FIGYELMEZTETÉS: A termék karbantartása előtt olvassa el és értelmezze a biztonsággal foglalkozó fejezetet.

Karbantartási terv

Napi karbantartás	Heti karbantartás	Havi karbantartás
Tisztítsa meg a termék külső alkatrészeit, és ügyeljen arra, hogy ne maradjon olaj a fogantyúkon.	Tisztítsa ki a hűtőrendszert. Lásd: <i>A hűtőrendszer kitisztítása</i> 517. oldal.	Ellenőrizze a fékszalagot. Lásd: <i>A fékszalag ellenőrzése</i> 507. oldal.
Ellenőrizze a gázadagolót és a gázadagoló reteszét. Lásd: <i>A gázadagoló és a gázadagoló reteszének ellenőrzése</i> 508. oldal.	Ellenőrizze az indítóegységet, az indítózsinórt és a visszahúzórugót.	Ellenőrizze a tengelykapcsoló közepét, a tengelykapcsoló dobot és a tengelykapcsoló rugót.
Győződjön meg arról, hogy a rezgés-csillapító egységek nem sérültek-e.	Kenje meg a tügörgős csapágyat. Lásd: <i>A tügörgős csapágy olajozása</i> 515. oldal.	Tisztítsa meg a gyújtógyertyát. Lásd: <i>A gyújtógyertya ellenőrzése</i> 512. oldal.
Tisztítsa meg és ellenőrizze a láncfeket. Lásd: <i>Ellenőrizze az első kézvédőt és a láncfék működését.</i> 507. oldal.	Távolítsa el az esetlegesen kialakult sorjakat a vezetőlemez széleiről. Lásd: <i>A vezetőlemez ellenőrzése</i> 516. oldal.	Tisztítsa le a karburátor külső alkatrészeit.
Ellenőrizze a láncfogót. Lásd: <i>A láncfogó ellenőrzése</i> 508. oldal.	Tisztítsa meg, vagy cserélje ki a hangtompító szikrafogó hálóját. Lásd: <i>A hangfogó ellenőrzése</i> 509. oldal.	Ellenőrizze az üzemanyagszűrőt és az üzemanyag-vezetékét. Ha szükséges, cserélje ki.
Fordítsa meg a vezetőlemezt, ellenőrizze a kenőjáratot, és tisztítsa meg a vezetőlemez vajatát. Lásd: <i>A vezetőlemez ellenőrzése</i> 516. oldal.	Tisztítsa meg a karburátor környékét.	Ellenőrizze az összes kábelt és csatlakozót.
Győződjön meg arról, hogy a vezetőlemezre és a fűrészláncre elegendő olaj jut.	Tisztítsa meg vagy cserélje ki a légszűrőt. Lásd: <i>A levegőszűrő megtisztítása</i> 511. oldal.	Ürítse ki a benzintartályt.
Végezze el a fűrészlánc ellenőrzését. Lásd: <i>A fűrészlánc élezése</i> 512. oldal.	Tisztítsa meg a hengerbordák közötti részeket.	Ürítse ki az olajtartályt.

Napi karbantartás	Heti karbantartás	Havi karbantartás
Élezze meg a fűrészláncot, és ellenőrizze a feszességét. Lásd: <i>A fűrészlánc feszességének beállítása</i> 514. oldal.		
Ellenőrizze a lánc csillagkerekét. Lásd: <i>A homloklánc kerek ellenőrzése</i> 515. oldal.		
Tisztítsa meg az indító levegőbeömlő nyílását.		
Győződjön meg arról, hogy az anyacsavarok és a csavarok szorosan meg vannak-e húzva.		
Ellenőrizze a leállítókapcsolót. Lásd: <i>A be/ki kapcsoló ellenőrzése</i> 509. oldal.		
Ellenőrizze, hogy nem szívárog-e üzemanyag a motorból, a tartályból vagy az üzemanyag-vezetékekből.		
Győződjön meg arról, hogy alapjáraton működő motor mellett a fűrészlánc nem forog.		
Győződjön meg arról, hogy a jobb oldali kézvédő nem sérült-e.		
Győződjön meg arról, hogy a hangfogó megfelelően van-e csatlakoztatva, nincsenek-e rajta károsodások, és a hangfogó egyetlen alkatrésze sem hiányzik.		

A termék biztonsági eszközeinek karbantartása és ellenőrzése

A fékszalag ellenőrzése

1. Kefe használatával távolítsa el az összes fűrészport, gyantát és szennyeződést a láncfékről és a tengelykapcsoló dobáról. A szennyeződések és a kopás befolyásolják a fék működését.

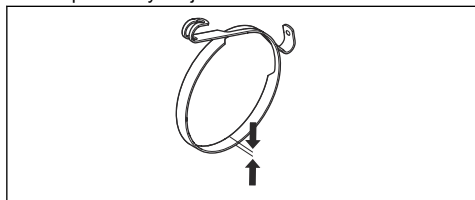

2. Ellenőrizze a fékszalagot. A fékszalagnak a legvékonyabb pontján minimum 0,6 mm/0,024 hüvelyk vastagnak kell lennie.

Ellenőrizze az első kézvédőt és a láncfék működését.

1. Győződjön meg arról, hogy a vágóburkolat nem sérült, és hogy hibáktól, például repedésektől mentes.
2. Ellenőrizze, hogy szabadon mozog-e az elülső kézvédő, és hogy biztonságos módon csatlakozik-e a tengelykapcsoló burkolatához.

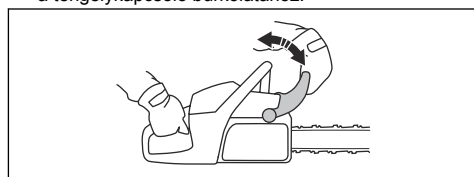

3. Tartsa a terméket két kézzel egy tuskó vagy valamilyen egyéb stabil felület fölé.



FIGYELMEZTETÉS: A motort le kell állítani.

- Engedje el az elülső fogantyút, és hagyja, hogy a vezetőlemez csúcsa a tuskóra essen.

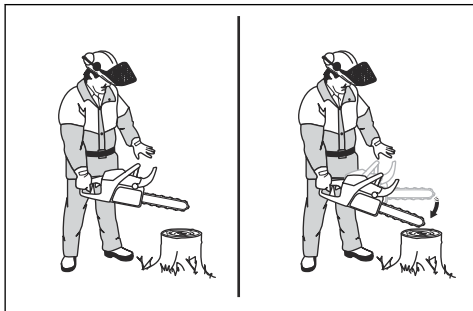

- Győződjön meg arról, hogy a láncfék aktiválódik, amint a vezetőlemez csúcsa hozzáér a tuskóhoz.

A láncfék ellenőrzése

- Indítsa be a terméket. Az utasításokat illetően tekintse át a következőt: *A termék elindítása 498. oldalon.*



FIGYELMEZTETÉS:

Gondoskodjon arról, hogy a fűrészlánc se a talajhoz, se egyéb tárgyakhoz ne érjen hozzá.

- Tartsa erősen a terméket.
- Adjon teljes gázt, és a bal csuklóját döntse előre az első kézvédő irányába a láncfék aktiválásához. A fűrészláncnak azonnal meg kell állnia.

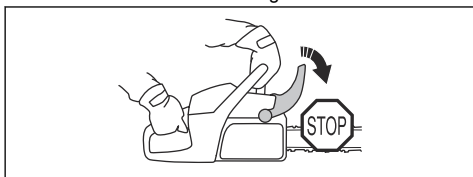

FIGYELMEZTETÉS: Az első fogantyút közben ne engedje el.

A gázadagoló és a gázadagoló reteszének ellenőrzése

- Győződjön meg arról, hogy a gázadagoló és a retesze akadálymentesen mozog, a visszatérítő rugó pedig megfelelően működik.

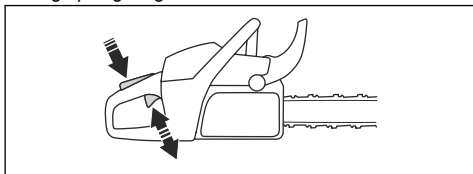

- Nyomja le a gázadagoló reteszét, és győződjön meg arról, hogy a felengedése után visszatér alaphelyzetbe.

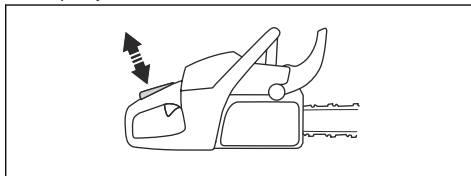

- Ellenőrizze, hogy a reteszt elengedve a gázadagoló alapjáratú pozícióban reteszelődik-e.

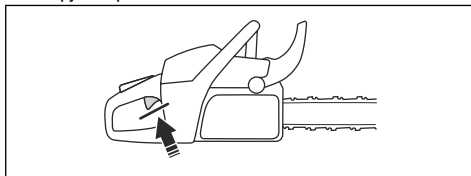

- Indítsa be a terméket, és adjon teljes gázt.
- Engedje el a kapcsológombot, és győződjön meg arról, hogy a lánc megáll és nyugalomban marad.



FIGYELMEZTETÉS:

Ha a lánc alapjáratú helyzetben lévő gázadagolóval is körbejár, akkor forduljon az illetékes szakszervizhez.

A láncfogó ellenőrzése

- Győződjön meg arról, hogy a láncfogó nem sérült.
- Győződjön meg arról, hogy a láncfogó stabil, és illeszkedik a termék testéhez.

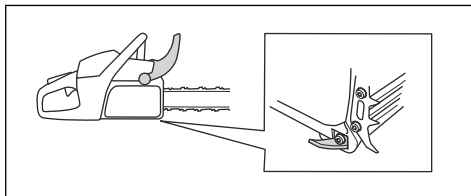

A jobb oldali kézvédő ellenőrzése

- Győződjön meg arról, hogy a jobb oldali kézvédő nem sérült, és hogy hibáktól, például repedésektől mentes.

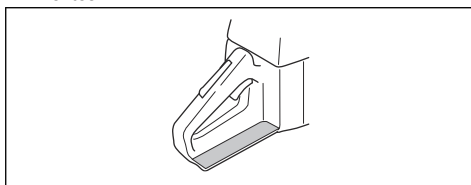

A rezgéscsillapító rendszer ellenőrzése

1. Győződjön meg arról, hogy nincsenek repedések vagy eldeformálódás a rezgéscsillapító rendszer egységein.
2. Ellenőrizze, hogy a rezgéscsillapító egységek megfelelően kapcsolódnak-e a motortesthez és a fogantyúkhöz.

A rezgéscsillapító rendszer elhelyezkedésével kapcsolatos információkat illetően tekintse át a következőt: *A termék áttekintése 484. oldalon.*

A be/ki kapcsoló ellenőrzése

1. Indítsa be a motort.
2. A be/ki kapcsolót állítsa STOP állásba. A motornak ekkor le kell állnia.

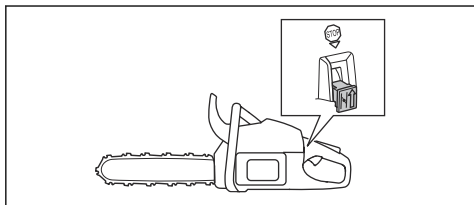

A hangfogó ellenőrzése



FIGYELMEZTETÉS: Ne használjon olyan terméket, amely hibás vagy rossz állapotú hangfogóval rendelkezik.



FIGYELMEZTETÉS: Ha a hangfogó szikrafogó hálójája hiányzik vagy hibás, ne használja a terméket.

1. Ellenőrizze, hogy a hangfogó nem sérült vagy hibás-e.
2. Ellenőrizze, hogy a hangfogó megfelelően csatlakozik-e a termékhez.

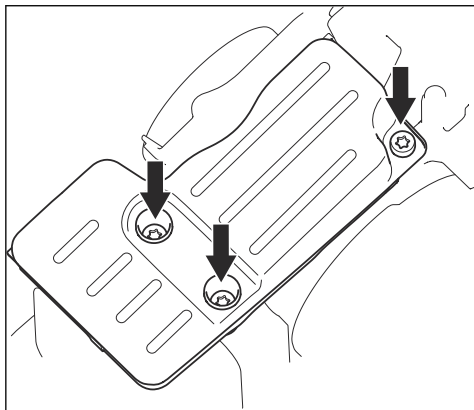

3. Ha terméke speciális szikrafogó hálóval is rendelkezik, hetente tisztítsa meg a hálót.

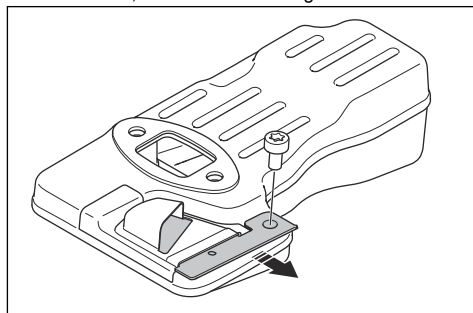

4. Ha a szikrafogó háló megsérült, cserélje ki.



VIGYÁZAT: Ha a szikrafogó háló eltömődött, a termék túlegegszik, ez pedig a henger és a dugattyú károsodását eredményezi.

AutoTune™

A termék rendelkezik az AutoTune™ funkcióval, amely automatikusan beállítja a porlasztót, ezzel a lehető legjobb beállítást eredményezve. Az AutoTune™ funkció az aktuális körülményekhez igazítja a motort, többek között az időjárás, a tengerszint feletti magasság, a benzin és a kétütemű olaj típusa alapján.



VIGYÁZAT: Ha az AutoTune™ funkció nem működik megfelelően, forduljon a márkaszervizhez. A termék néhány tankolás után megfelelően beáll.

Hibás vagy elhasznált indítószinór cseréje

1. Lazítsa meg az indítószinór burkolatának csavarjait.
2. Távolítsa el az indítószinór burkolatát.

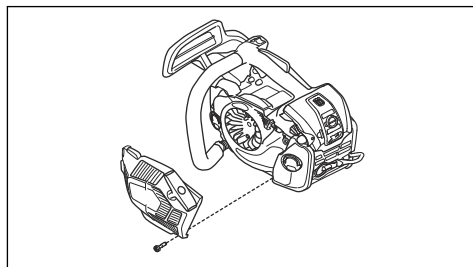

3. Húzza ki az indítókötelet körülbelül 30 cm/12 hüvelyk távolságra, és helyezze a zsinórtárcsán lévő vágatba.

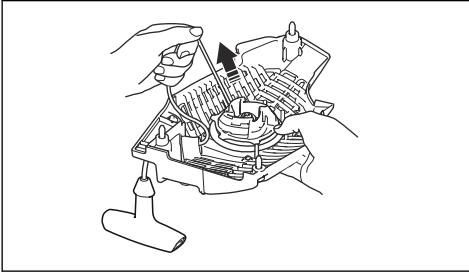

4. Engedje a tárcsát lassan visszafelé forogni, hogy a visszahúzórugó kioldódjon.

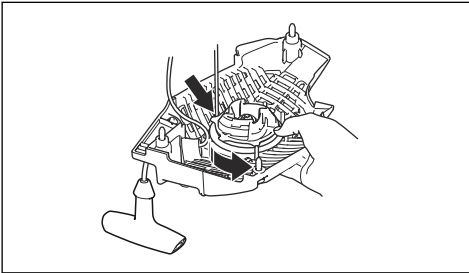

5. Távolítsa el a csavart és az alátétet (A), és távolítsa el a tárcsát (B).

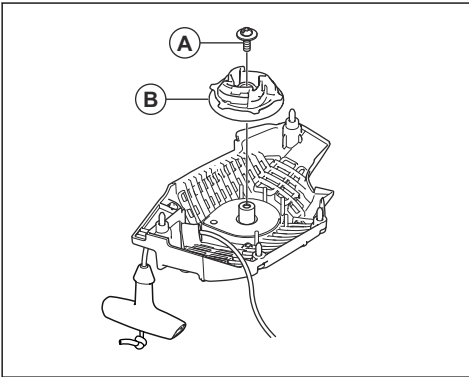

6. Fogja meg az indítózsinór fogantyúját.

7. Húzza meg az indítózsinórt annyira, hogy a rugóvezetőből 1 cm láthatóvá váljon. Eközben nyomja le az indítófogantyú fedelét, és csúsztassa ki az indítózsinór fogantyújából.

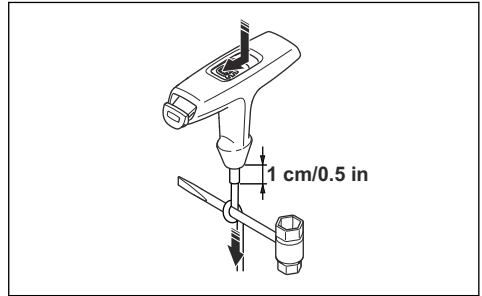

Megjegyzés: Ha az indítózsinór fogantyújának belsejében elszakadt az indítózsinór, nyomja le az indítófogantyú fedelét. Távolítsa el az indítófogantyú fedelét a kombinált csavarkulcs segítségével.

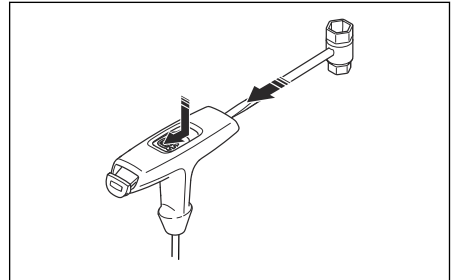

8. Csatlakoztasson egy új indítókötelet a tárcsához. Tekerje fel az indítókötelet körülbelül 3-szor a tárcsa köré.
9. Csatlakoztassa a tárcsát a visszahúzórugóhoz. A visszahúzórugó végének rögzülnie kell a tárcsán.
10. Csatlakoztassa a csavart a tárcsa középehez.
11. Húzza át az indítózsinórt az indítószerszereg burkolatán lévő nyíláson, az indítózsinór fogantyúján és a rugó vezetőjén.
12. Kössön csomót 1 cm-re/0,5 hüvelykre (A) az indítózsinór végétől.
13. Helyezze a zsinór végét vagy az indítózsinórt a csomóval párhuzamos helyzetbe.

14. Nyomja le a csomót a helyére a rugóvezetőben (B).

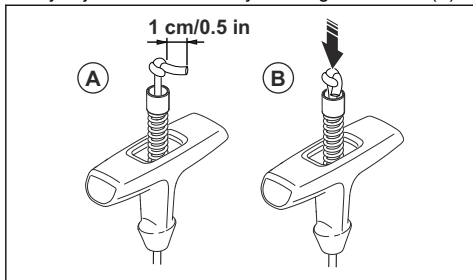

15. Húzza meg az indítózsinórt annyira, hogy a rugóvezetőből 1 cm láthatóvá váljon. Eközben szerelje össze az indítófogantyú fedelét.

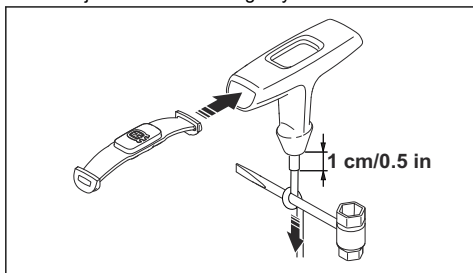

A visszahúzórugó megfeszítése

1. Helyezze az indítózsinórt a tárcsán lévő vajatba.
2. Csavarja el a zsinórtárcsát körülbelül kétszer az óra járásának megfelelő irányban.
3. Helyezze hüvelykujját a tárcsára.
4. Húzza meg az indítókötél fogantyúját, majd húzza ki teljesen az indítókötélet.
5. Vegye le a hüvelykujját és engedje el az indítókötélet.
6. Győződjön meg arról, hogy a tárcsát $\frac{1}{2}$ fordulattal el tudja fordítani az indítózsinór teljesen kihúzott állapotában.

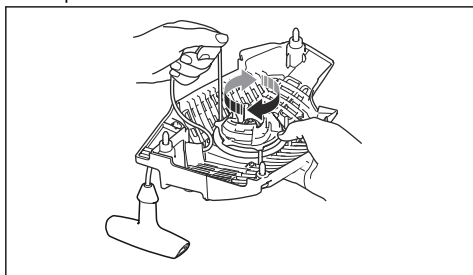

Az indítószerkezet burkolatának felszerelése a termékre

1. Húzza ki az indítókötélet, és helyezze az indítószerkezetet a forgattyúház felé.
2. Engedje vissza lassan a kötelet úgy, hogy a tárcsa ráakadjon a tengely indítófogaira.
3. Húzza meg a csavarokat, amelyek az indítószerkezetet rögzítik.

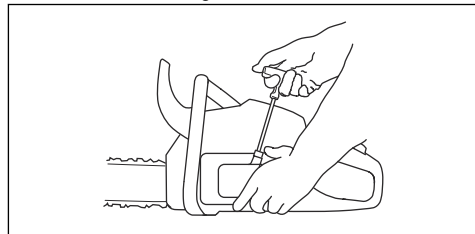

A levegőszűrő megtisztítása

Rendszeresen tisztítsa meg a levegőszűrőt a szennyeződéstől és a portól. Ezzel megelőzheti a karburátor működési hibáit, az indítási problémákat, a motorteljesítmény csökkenését, a motor alkatrészeinek kopását és a szokásosnál nagyobb üzemanyag-fogyasztást.

1. Távolítsa el a levegőszűrő fedelét és a levegőszűrőt.
2. Kéfével vagy megrázva tisztítsa ki a levegőszűrőt. Alaposan tisztítsa meg mosószeres vízzel.

Megjegyzés: A hosszú ideje használt levegőszűrőt nem lehet teljesen kitisztítani. Rendszeresen cserélje ki a levegőszűrőt, és minden esetben cserélje ki a meghibásodott levegőszűrőt.

3. Csatlakoztassa a szűrőt, és győződjön meg arról, hogy a szűrő szorosan illeszkedik a szűrőtartóba.

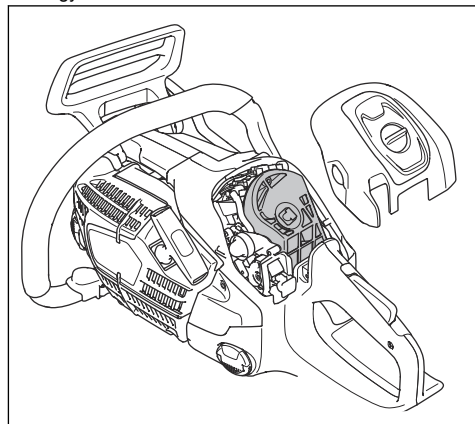

Megjegyzés: Az eltérő munkavégzési körülményekből, időjárási viszonyokból vagy évszakból adódóan a termék különböző típusú levegőszűrőkkel használható. További tájékoztatásért forduljon az illetékes szakszervizhez.

A gyújtógyertya ellenőrzése



VIGYÁZAT: Használjon ajánlott típusú gyújtógyertyát. Lásd az *Műszaki adatok 519. oldalon* fejezetet. A nem megfelelő gyújtógyertya károsíthatja a terméket.

- Ha a termék nehezen indul vagy nehéz működtetni, illetve ha a termék rendellenesen működik alapszállati fordulatszámán, ellenőrizze, hogy nincsen-e szennyeződés a gyújtógyertyán. A gyújtógyertya elektródái közötti lerakódások kialakulásának csökkentése érdekében végezze el a következő lépéseket:
 - gondoskodjon a megfelelő üzemanyag-keverékről;
 - gondoskodjon a levegőszűrő tisztaságáról.
- Tisztítsa meg a gyújtógyertyát, ha elszennyeződött.
- Ellenőrizze, hogy a szikraköz mérete a következő értékű-e: 0.65 mm/0.026 hüvelyk.

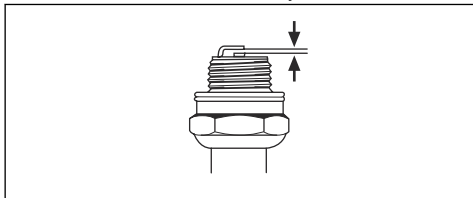

- Havonta vagy szükség esetén ennél gyakrabban cserélje ki a gyújtógyertyát.

A fűrészlánc élezése

A vezetőlemezzel és a fűrészláncsal kapcsolatos tudnivalók



FIGYELMEZTETÉS: A fűrészlánc használata és karbantartása során használjon védőkesztyűt. A nem mozgó fűrészlánc is sérüléseket okozhat.

A kopott vezetőlemezt és fűrészláncot a Husqvarna által javasolt vezetőlemez és fűrészlánc kombinációjára cserélje le. Erre azért van szükség, hogy megmaradjanak a termék biztonsági funkciói. A csere-vezetőlemezek és -fűrészláncok általunk ajánlott kombinációit illetően tekintse át a következőt: *Tartozékok 520. oldalon.*

- Vezetőlemez hossza, hüvelyk/cm. A vezetőlemez hosszával kapcsolatos adatok általában a vezetőlemez hátsó részén szerepelnek.

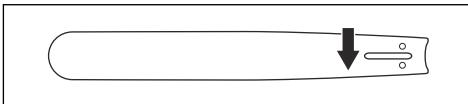

- Fogak száma a vezetőlemez orrkerekén (T).

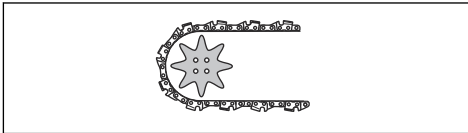

- Láncosztás, hüvelyk. A lánc vezetőszelei közötti távolságnak egyeznie kell a láncvezető végén lévő lánckerék és a meghajtó lánckerék fogai közötti távolsággal.

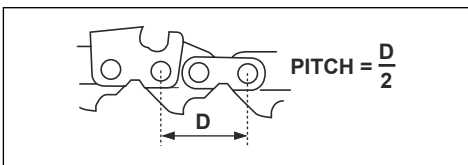

- Meghajtószelek száma. A meghajtószelek számát a vezetőlemez típusa határozza meg.

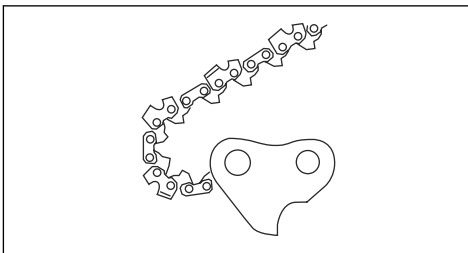

- A vezetőlemez nyomszélessége, hüvelyk/mm. A vezetőlemez vágatának szélessége ugyanolyan kell, hogy legyen, mint a lánc meghajtószeleinek.

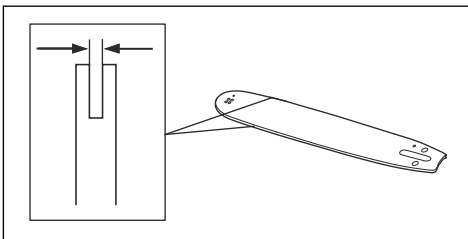

- Lánccalajozó nyílás, és nyílás a láncfeszítőhöz. A vezetőlemezeknek a terméknek megfelelőnek kell lennie.

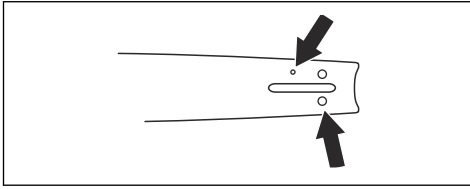

- Meghajtószemek szélessége, mm/hüvelyk.

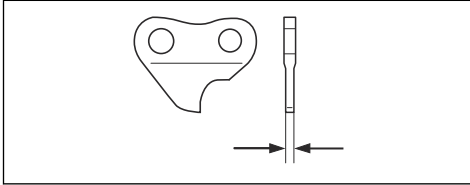

A vágószemek élezésével kapcsolatos általános tudnivalók

Ne használjon tompa fűrészláncot. Ha a fűrészlánc tompa, akkor nagyobb nyomást kell kifejteni ahhoz, hogy a vezetőlemez áthaladjon a fán. Ha a fűrészlánc nagyon tompa, akkor nem jön létre faforgács, csak fűrészpor.

Az éles fűrészlánc könnyedén áteszi magát a fán, és a faforgácsok hosszúak és vastagok lesznek.

A vágófog (A) és a mélység (B) együttesen teszi ki a fűrészlánc vágásra szolgáló részét, a vágószerszámot. A kettő magassága közötti különbség adja ki a vágási mélységet (vágásmélység-beállítás).

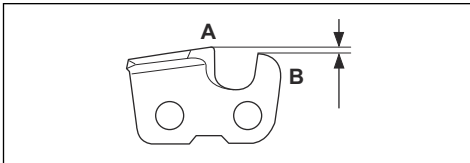

A vágószemek élezésekor a következőkre kell figyelni:

- Reszelési szög.

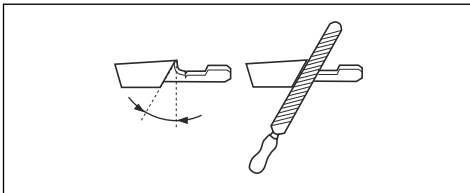

- Vágási szög.

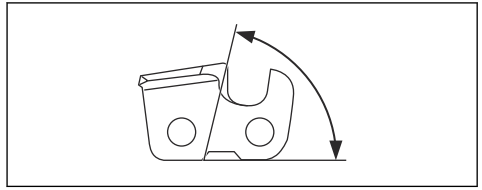

- Reszelőpozíció.

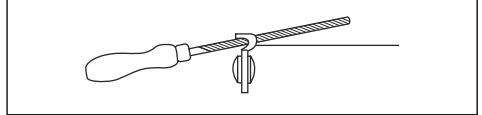

- Hengeres reszelő átmérője.

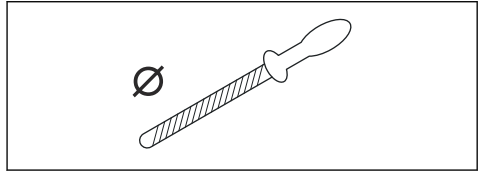

Megfelelő eszköz hiányában nem egyszerű megélezni a fűrészláncot. Használjon Husqvarna reszelősablont. Ez elő fogja segíteni a maximális vágási teljesítményt, illetve minimális szinten tartja a visszarúgás kockázatát.



FIGYELMEZTETÉS: A visszarúgás ereje nagymértékben megnő, ha nem követik az élezésre vonatkozó utasításokat.

Megjegyzés: A fűrészlánc élezésével kapcsolatos tudnivalókat illetően tekintse át a következőt:

A vágószemek élezése 513. oldalon.

A vágószemek élezése

1. A vágófogakat hengeres reszelővel és reszelősablonnal élezze meg.

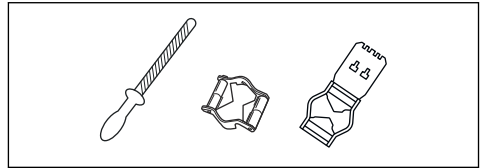

Megjegyzés: A Husqvarna által az Ön fűrészláncához ajánlott reszelőt és sablont illetően lásd: *Reszelőberendezés és reszelési szögek* 521. oldalon.

2. Helyezze el megfelelő módon a reszelősablont a vágószemen. Lásd a reszelősablomhoz mellékelt utasításokat.

3. A reszelőt a vágófogak belső oldaláról kifelé mozgassa. Csökkentse a nyomást a húzó irányú vágáson.

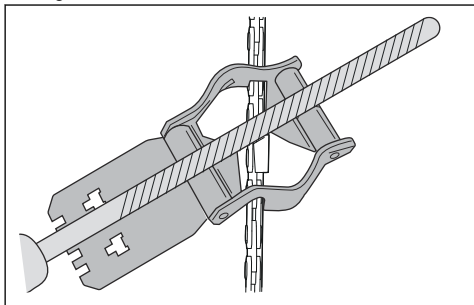

4. Távolítsa el az anyagot az összes vágófog egyik oldaláról.
5. Fordítsa meg a terméket, és a másik oldalról is távolítsa el az anyagot.
6. Ügyeljen arra, hogy minden vágófog azonos hosszúságú legyen.

A vágásmélység-beállítás módosításával kapcsolatos általános tudnivalók

A vágásmélység-beállítás (C) csökken, amikor megélezi a vágófogakat (A). A maximális vágási teljesítmény megtartása érdekében el kell távolítani a reszelés során létrejött anyagokat a mélységhatárolóról (B), hogy megkapjuk az ajánlott vágásmélység-beállítást. Az adott fűrészlánc megfelelő vágásmélység-beállításának elérésével kapcsolatos utasításokat illetően lásd: *Reszelőberendezés és reszelési szöveg* 521. oldalon.

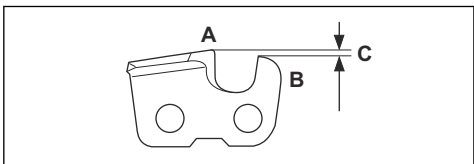

FIGYELMEZTETÉS: A visszarágás kockázata megnő, ha a mélységhatároló távolsága túl nagy!

A mélységhatároló beállításának módosítása

A vágásmélység-beállítás módosítása és a vágószemek élezése előtt az utasításokat illetően tekintse át a következőt: *A vágószemek élezése* 513. oldalon. Azt

javasoljuk, hogy minden harmadik láncélezés után végezze el a mélységhatároló távolságának beállítását.

Javasoljuk, hogy a mélységhatároló beállításához használja a sablont, hogy pontosan le tudja mérni a távolságot, és el tudja érni a helyes oldalszöget.

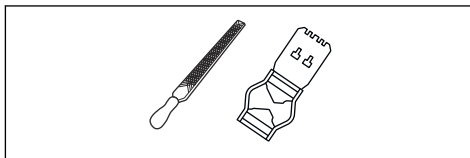

1. Lapos reszelőt és mélységhatároló eszközt használjon a vágásmélység-beállításához. A mélységhatároló beállításához kizárólag Husqvarna sablont használjon, hogy a távolságot pontosan tudja lemérni, és a helyes oldalszöget tudja elérni.
2. Helyezze a mélységhatároló eszközt a fűrészlánc fölé.

Megjegyzés: Az eszköz használatával kapcsolatos további tudnivalókat illetően tekintse át a mélységhatároló csomagolását.

3. A laposreszelő használatával távolítsa el a mélységhatároló kiálló részéről a felesleget.

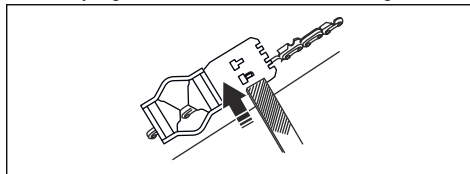

A fűrészlánc feszességének beállítása



FIGYELMEZTETÉS: Ha a feszesség nem megfelelő, a fűrészlánc leugorhat a vezetőlemezről, ami súlyos sérülést vagy halált okozhat.

A fűrészlánc használat során meghosszabbodik. Rendszeresen állítsa be a fűrészláncot.

1. Lazítsa meg a vezetőlemez rögzítő anyacsavarokat, amelyek a tengelykapcsoló fedelét/láncféket tartják. Használjon csókulcsot.

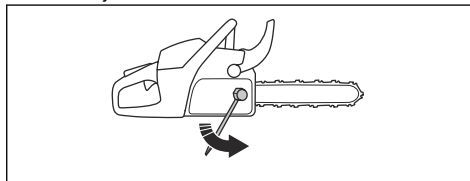

Megjegyzés: Bizonyos modelleken csak egy vezetőlemez-rögzítő anyacsavar található.

2. Húzza meg az anyacsavarokat kézzel, amilyen erősen csak tudja.
3. Emelje meg a vezetőlemez elejét, és forgassa el a feszítőcsavart. Használjon csőkulcsot.
4. Szorítsa meg a fűrészláncot, amíg szorosan rá nem fekszik a vezetőlemezre, de még könnyen mozog.

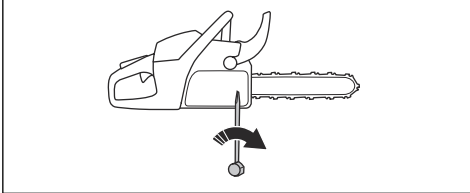

5. Szorítsa meg a vezetőlemez anyacsavarjait a csavarkulccsal, és eközben emelje fel a vezetőlemez elülső részét.
6. Győződjön meg arról, hogy a lánc kézzel szabadon körbehúzható, és hogy nem lóg lazán a vezetőlemezzel.

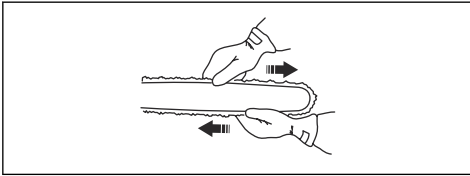

Megjegyzés: A termék feszítőcsavar-pozícióját illetően tekintse át a következőt: *A termék áttekintése 484. oldalon.*

A fűrészlánc kenésének ellenőrzése

1. Indítsa el a terméket, és hagyja járni $\frac{1}{4}$ gázzal. Tartsa a vezetőlemezt körülbelül 20 cm/8 hüvelyk távolságban egy világos színű felület felett.
2. Ha a fűrészlánc kenése megfelelő, akkor a felületen 1 perc elteltével egyértelmű olajcsík fog megjelenni.



3. Ha a fűrészlánc kenése nem működik megfelelően, végezze el a vezetőlemez ellenőrzését. Az utatásokat illetően tekintse át a következőt: *A vezetőlemez ellenőrzése 516. oldalon.* Forduljon az illetékes szakszervizhez, ha a karbantartási lépések nem segítenek a problémán.

A homloklánckerék ellenőrzése

A tengelykapcsoló dobon található egy homloklánckerék, amely rá van hegesztve a tengelykapcsoló dobra.

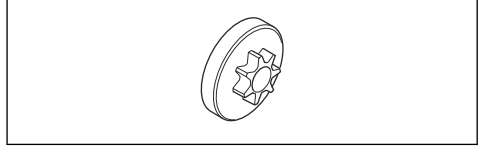

- Rendszeresen nézzen rá, és ellenőrizze, mennyire látszik kopottnak ez a homloklánckerék. Cserélje le a tengelykapcsoló dobot a homloklánckerékkel, ha túl nagy mértékű a kopás.

A tűgörgős csapágó olajozása

1. Mozdítsa hátrafelé az első kézvédőt a láncfék kikapcsolásához.
2. Távolítsa el a vezetőlemezt rögzítő anyacsavarokat, és vegye le a tengelykapcsoló fedelét.

Megjegyzés: Bizonyos modelleken csak egy vezetőlemez-rögzítő anyacsavar található.

3. Helyezze a terméket stabil felületre, úgy, hogy a tengelykapcsoló dobja felfelé áll.
4. Kenje meg a tűgörgős csapágókat egy zsírzópisztollyal. Kiváló minőségű motorolajat vagy csapágózsírt használjon.

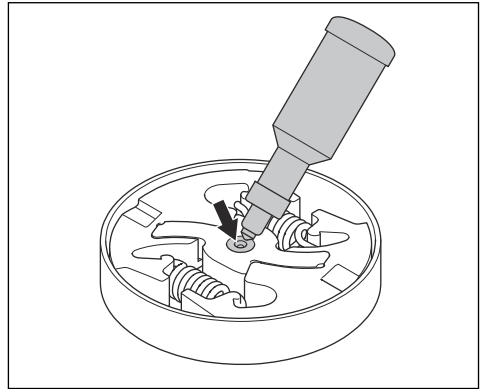

A vágószerkezet ellenőrzése

1. Győződjön meg arról, hogy nincsenek repedések a szegecseken és a szemeken, és hogy egyik szegecs sem laza. Szükség esetén cserélje ki.

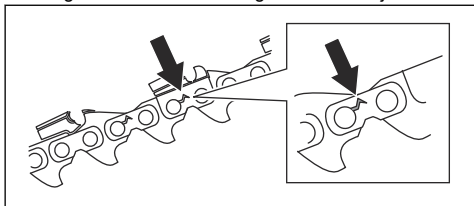

2. Győződjön meg arról, hogy a fűrészlánc könnyen hajlítható. Ha a fűrészlánc merev, cserélje le.
3. Hasonlítsa össze a láncot egy új láncsal annak megállapításához, hogy a szegecsek és a meghajtószemek elhasználódtak-e.
4. Cserélje ki a fűrészláncot, a vágófog leghosszabb része rövidebb, mint 4 mm/0,16 hüvelyk. Emellett akkor is ki kell cserélni a fűrészláncot, ha repedések vannak a vágószemekben.

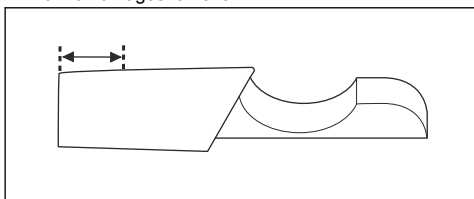

A vezetőlemez ellenőrzése

1. Ellenőrizze, hogy nincs-e eltömődve az olajcsatorna. Szükség esetén tisztítsa meg.

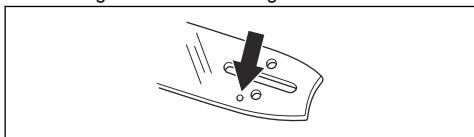

2. Ellenőrizze, hogy nincs-e sorja a vezetőlemez szélein. Reszelő segítségével távolítsa el a sorjákat.

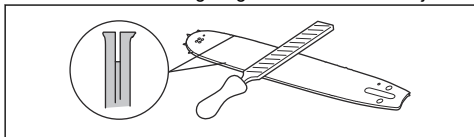

3. Tisztítsa meg a vezetőlemez vágóját.

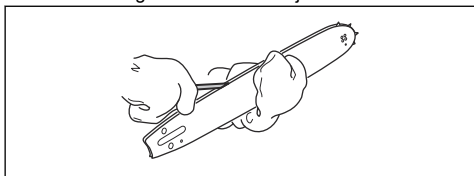

4. Ellenőrizze, hogy nem kopott-e a vezetőlemez vágója. Szükség esetén cserélje ki a vezetőlemezt.

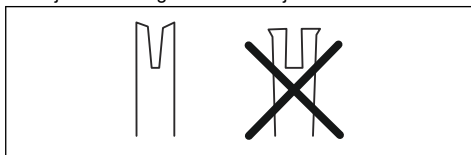

5. Ellenőrizze, hogy nem durva vagy nagyon kopott-e a vezetőlemez csúcsa.

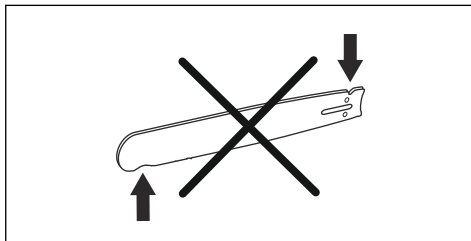

6. Ellenőrizze, hogy az orrkerék szabadon forog-e, és hogy nincs-e eldugulva a vezetőlemez csúcsán lévő kenőnyílás. Szükség esetén tisztítsa meg és kenje meg.

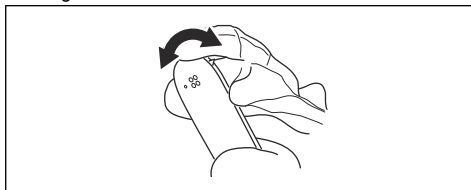

7. Naponta fordítsa meg a vezetőlemezt az élettartama meghosszabbítása érdekében.

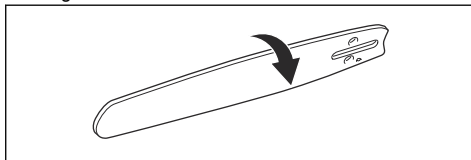

Az üzemanyagtartály és a láncolajtartály karbantartásának elvégzése

- Rendszeresen eressze le és tisztítsa meg az üzemanyagtartályt és a láncolajtartályt.
- Évente vagy szükség esetén ennél gyakrabban cserélje ki az üzemanyagszűrőt.



VIGYÁZAT: Az üzemanyagtartályba került szennyeződések üzemzavart okoznak.

A láncolajáramlás beállítása



FIGYELMEZTETÉS: Az olajszivattyú beállításának elvégzése előtt állítsa le a motort.

1. Fordítsa el az olajszivattyú beállítócsavarját. Használjon csavarhúzózt vagy kombinált csavarkulcsot.
 - a) A láncolaj áramlásának csökkentéséhez forgassa el a beállítócsavart az óramutató járásával egyező irányban.
 - b) A láncolaj áramlásának növeléséhez fordítsa el a beállítócsavart az óramutató járásával ellentétes irányban.

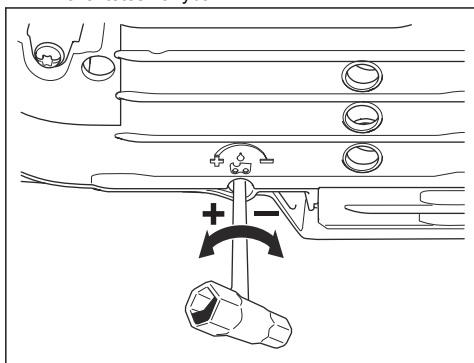

Légtisztító rendszer

Az AirInjection™ egy centrifugális légtisztító rendszer, amely eltávolítja a port és a szennyeződések, még mielőtt a részecskék a levegőszűrőbe kerülhetnének. Az AirInjection™ meghosszabbítja a levegőszűrő és a motor élettartamát.

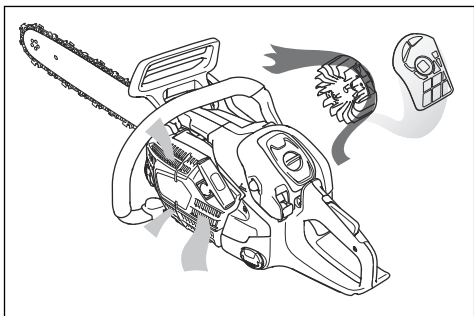

A hűtőrendszer kitisztítása

A hűtőrendszer alacsonyan tartja a motor hőmérsékletét. A hűtőrendszer magában foglalja az indítószervezeten található levegőbeömlő nyílást (A), a lendkeréken lévő fogakat (B), hengeren lévő hűtőbordákat (C), a hűtőcsatornát (D) és a hengerfedeleit (E).

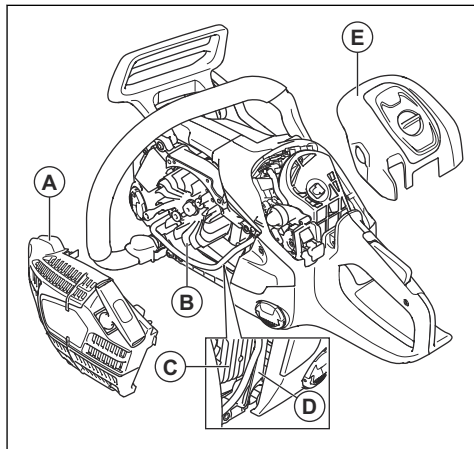

1. Tisztítsa meg kefével a hűtőrendszert hetente egyszer, illetve szükség esetén ennél gyakrabban.
2. Ellenőrizze, hogy nem szennyeződött-e a hűtőrendszer, illetve nincs-e eltömődve.



VIGYÁZAT: A szennyezett vagy eltömődött hűtőrendszer a gép túlhevüléséhez vezethet, ami a termék károsodását okozhatja.

Hibaelhárítás

A motor nem indul

A termék megvizsgálható alkatrésze	Lehetséges ok	Teendő
Indítókilincsek	Az indítófogak eltömődtek.	Állítsa be vagy cserélje ki az indítófogakat.
		Tisztítsa meg a fogak környékét.
		Beszéljen egy hivatalos szakszerviz-zel.
Üzemanyagtartály	Nem megfelelő üzemanyag.	Engedje le az üzemanyagtartályt és töltsön be megfelelő üzemanyagot.
	Az üzemanyagtartály láncolajjal van tele.	Ha már megpróbálta beindítani a terméket, forduljon az illetékes szakszervizhez. Ha még nem próbálta meg beindítani a terméket, eressze le az üzemanyagtartályt.
Indító, nincs szikra	A gyújtógyertya koszos vagy nedves.	Bizonyosodjon meg róla, hogy a gyújtógyertya száraz és tiszta.
	A szikraköz nem megfelelő.	Tisztítsa meg a gyújtógyertyát. Ügyeljen arra, megfelelő legyen a szikraköz és a gyújtógyertya, és hogy a javasolt vagy azzal egyenértékű gyújtógyertya legyen behelyezve.
		Lásd: <i>Műszaki adatok 519. oldal</i> a helyes elektródahézagot illetően.
Gyújtógyertya és henger	A gyújtógyertya kilazult.	Húzza meg a gyújtógyertyát.
	A motor befulladt, mert ismételt indítóállást alkalmaztak a beindítása után.	Távolítsa el és tisztítsa meg a gyújtógyertyát. Helyezze el a terméket az oldalára fordítva úgy, hogy a gyújtógyertya nyílása Öntől távol helyezkedjen el. Húzza meg 6-8 alkalommal erősen az indítókötelet. Szerelje össze a gyújtógyertyát, és indítsa be a terméket. Lásd: <i>A termék elindítása 498. oldal</i> .

A motor elindul, de leáll

A termék megvizsgálható alkatrésze	Lehetséges ok	Teendő
Üzemanyagtartály	Nem megfelelő üzemanyag.	Engedje le az üzemanyagtartályt és töltsön be megfelelő üzemanyagot.
Porlasztó	Az alapjárat fordulatszám nem megfelelő.	Forduljon az illetékes szakszervizhez.

A termék megvizsgálható alkatrésze	Lehetséges ok	Teendő
Légszűrő	Eltömődött a légszűrő.	Tisztítsa meg vagy cserélje ki a levegőszűrőt.
Üzemanyagszűrő	Eltömődött üzemanyagszűrő.	Cserélje ki az üzemanyagszűrőt.

Szállítás és raktározás

Szállítás és raktározás

- A termék és az üzemanyag tárolásához és szállításához győződjön meg róla, hogy nincsenek szivárgások vagy gőzök. Szikra vagy nyílt láng, például elektromos készülékektől vagy kazánoktól, tüzet okozhat.
- Mindig engedélyezett tartályokat használjon az üzemanyag tárolására és szállítására.
- Szállítás és hosszú távú tárolás előtt ürítse ki az üzemanyag- és a láncolajtartályt. A felesleges üzemanyagot és láncolajat adja le egy erre kijelölt gyűjtőpontra.
- A sérülések és a termék károsodásának elkerülése érdekében használja a terméken található szállítási biztosítószerkezetet. A nem mozgó fűrészlánc is súlyos sérüléseket okozhat.
- Távolítsa el a gyertyapípát a gyújtógyertyáról, és kapcsolja be a láncféket.
- Szállításkor rögzítse biztosan a terméket.

A termék felkészítése hosszú időn át tartó tárolásra

- Szétszerelés előtt állítsa le a terméket, és hagyja lehűlni.
- Szerelje szét és tisztítsa meg a fűrészláncot és a vezetőlemezen lévő vajat.



VIGYÁZAT: Ha a fűrészlánc és a vezetőlemez nincs megtisztítva, akkor merevvé válhatnak vagy eltömődhetnek.

- Csatlakoztassa a szállítási védőtokot.
- Tisztítsa meg a terméket. Az utasításokat illetően tekintse át a következőt: *Karbantartási terv506. oldalon.*
- Végezze el a termék teljes körű szervizelését.

Műszaki adatok

Műszaki adatok

	540XP Mark III
Motor	
Hengerűrtartalom, cm ³	39,1
Hengerfurat, Ø mm	40
Lökethosszúság, mm	31,1
Üresjárat fordulatszám, ford./perc	3000
Legnagyobb motorteljesítmény az ISO 7293 szerint, kW/hp @ rpm	1,9/2,6 @ 10500
Gyújtásrendszer ⁴⁹	
Gyújtógyertya	NGK CMR7H
Elektródahézag, mm	0,65

⁴⁹ Használja mindig az előírt típusú gyújtógyertyát! Nem megfelelő gyújtógyertya használata komolyan károsíthatja a hengert és a dugattyút.

	540XP Mark III
Üzemanyag- és olajozási rendszer	
Üzemanyagtartály űrtartalma, liter/cm ³	0,37/370
Olajtartály űrtartalma, liter/cm ³	0,23/230
Olajszivattyú típusa	Állítható
Tömeg	
Tömeg, kg	4,1
Zajkibocsátás ⁵⁰	
Hangteljesítményszint, dB(A)-ben mérve	111
Hangteljesítményszint, garantált, L _{WA} dB(A)	112
Zajszintek ⁵¹	
Ekvivalens hangnyomásszint a felhasználó fülénél, dB(A)	103
Ekvivalens rezgésszintek, a_{hveq} ⁵²	
Első fogantyú, m/s ²	3,7
Hátsó fogantyú, m/s ²	5,1
Fűrészlánc/vezetőlemez	
Csillagkerék típusa/fogak száma	3/8" Spur/6, 0,325" Spur/7
A fűrészlánc sebessége m/s-ban, a maximális motorsebesség 133%-a esetén.	26,6, 26,9

Tartozékok

Javasolt vágószerkezet

A Husqvarna 540XP Mark III láncfűrész modellek biztonságát az EN ISO 11681-1:2011 (Erdészeti gépek – Hordozható láncfűrészekre vonatkozó biztonsági követelmények és tesztelés) előírása szerint értékelték, és ennek alapján megfelelnek a biztonsági követelményeknek, amennyiben az alább felsorolt vezetőlemez és fűrészlánc kombinációkkal vannak felszerelve.

Kis visszarúgású fűrészlánc

A kis visszarúgású fűrészláncként megjelölt fűrészláncok megfelelnek a következőben meghatározott, kis visszarúgásra vonatkozó előírásnak: ANSI B175.1-2012.

Visszarúgás és a vezetőlemez orrkerékének sugara

Orrkerékkel rendelkező vezetőlemezek esetében az orrkerék sugarát a fogak száma határozza meg, pl. 10T. Szilárd vezetőlemezek esetében az orrkerék sugarát az orrkerék sugarának mérete határozza meg. Adott

⁵⁰ A környezetben a 2000/14/EK sz. EK irányelvvel összhangban hangteljesítményként mért zajkibocsátás (L_{WA}).

⁵¹ Az ekvivalens hangnyomásszintet az ISO 22868 értelmében a különböző hangnyomásszintek időhöz viszonyított összenergiájaként számítják ki, változó munkakörülmények között. Az ekvivalens hangnyomásszint tipikus statisztikai eloszlása 1 dB (A) szórást mutat.

⁵² Az ekvivalens rezgésszintet az ISO 22867 értelmében a rezgésszintek időhöz viszonyított összenergiájaként számítják ki, változó munkakörülmények között. Az ekvivalens rezgésszintre vonatkozó jelentési adatok az 1 m/s² tipikus statisztikus ingadozásával (szórásával) rendelkeznek.

hosszúságú vezetőlemez esetén a felsoroltnál kisebb orrkerék-sugarú vezetőlemez is használható.

Megjegyzés: Az alkalmazható vágáshossz általában 1 hüvelykkel kisebb, mint a vezetőlemez névleges hossza.

Jóváhagyott vágófelszerelés – 540XP Mark III						
Vezetőlemez				Fűrészlánc		
Hossz, hüvelyk/cm	Osztás, hüvelyk	Méret, hüvelyk/ mm	Max. orrsugár	Típus	Hossz, meghajtószemek (sz.)	Kis visszarúgás
12@30	3/8	0,050/1,3	9T	Husqvarna S93G	45	Igen
14/35					52	
16/40					56	
12@30	0,325 mini	0,043/1,1	8T	Husqvarna SP21G	51	Igen
14/35					59	
16/40					64	

Pixel

A Pixel egy könnyebb vezetőlemez-fűrészlánc kombináció, amelynek segítségével szűk vágások ejthetők, így még energiahatékonyabb működés érhető el. Ezen előnyök kiaknázásához a vezetőlemez és a fűrészlánc egyaránt a Pixel használatát igényli. A Pixel vágószerszemet ez a szimbólum jelöli.



Reszelőberendezés és reszelési szögek

Használjon Husqvarna reszelősablont a fűrészlánc megélezéséhez. Husqvarna reszelősablont használatával biztosan a megfelelő élezési szögeket érheti el. A cikkszámok az alábbi táblázatban olvashatók.

Ha nem biztos abban, hogy hogyan tudja azonosítani a fűrészlánc típusát az adott termék esetében, a további tudnivalókat illetően tekintse át a következőt: www.husqvarna.com.

S93G	5/32 hüvelyk/4,0 mm	587 80 90-01	0,025 hüvelyk/0,65 mm	30°	60°	21	0°	587 80 67-01
SP21G	5/32 hüvelyk/4,0 mm	595 00 47-01	0,025 hüvelyk/0,65 mm	30°	60°	21	0°	595 00 46-01

Megfelelőségi nyilatkozat

EU megfelelési nyilatkozat

A **Husqvarna AB**, SE-561 82 Huskvarna, Sweden (tel.: +46-36-146500), a saját felelősségére kijelenti, hogy a termék:

Leírás	Láncfűrész erdészeti használatra
Márka	Husqvarna
Típus/modell	540XP Mark III
Megjelölés	2022-as és újabb sorozatszámok

teljes mértékben megfelelnek a következő EU-irányelveknek és szabályozásoknak:

Szabályozás	Leírás
2006/42/EK	„gépre vonatkozó”
2014/30/EU	„elektromágneses megfeleléségre vonatkozó”
2000/14/EK	„környezeti zajkibocsátásra vonatkozó”
2011/65/EU	„az egyes veszélyes anyagok elektromos és elektronikus berendezésekben való alkalmazásának korlátozására vonatkozó”

valamint hogy az alábbi szabványok és/vagy műszaki előírások kerültek alkalmazásra: EN ISO 12100:2010, EN ISO 14982:2009, EN ISO 11681-1:2011, EN-IEC 63000:2018..

Tanúsítvány száma: 0404/22/2570.

Bejelentett szervezet: A 0404, RISE SMP Svensk Maskinprovning AB, Box 7035, SE-750 07 Uppsala, Sweden a Husqvarna AB nevében elvégezte az EK-típusvizsgálást a gépekről szóló irányelv (2006/42/EK) 12. cikkének 3b pontjának IX. mellékletével összhangban.

A zajkibocsátásra vonatkozó tájékoztatást illetően tekintse át a következőt: *Műszaki adatok519. oldalon.*

Huskvarna, 2022-09-17

Stefan Holmberg, K+F igazgató, Technológiai menedzment, Husqvarna AB

A műszaki dokumentációk felelőse



Sommario

Introduzione.....	523	Ricerca guasti.....	558
Sicurezza.....	526	Trasporto e rimessaggio.....	559
Montaggio.....	533	Dati tecnici.....	560
Husqvarna Connectivity Device.....	534	Accessori.....	561
Utilizzo.....	535	Dichiarazione di conformità.....	563
Manutenzione.....	546		

Introduzione

Uso previsto

Questa motosega è pensata per lavori di silvicoltura come l'abbattimento, la sramatura e il taglio.

Nota: I regolamenti nazionali possono imporre restrizioni sull'uso del prodotto.

Descrizione del prodotto

Husqvarna 540XP Mark III sono modelli di motosega con motore a benzina.

Il lavoro è in costante evoluzione per aumentare sicurezza ed efficienza durante le attività. Rivolgersi al centro di assistenza per maggiori informazioni.

Panoramica del prodotto

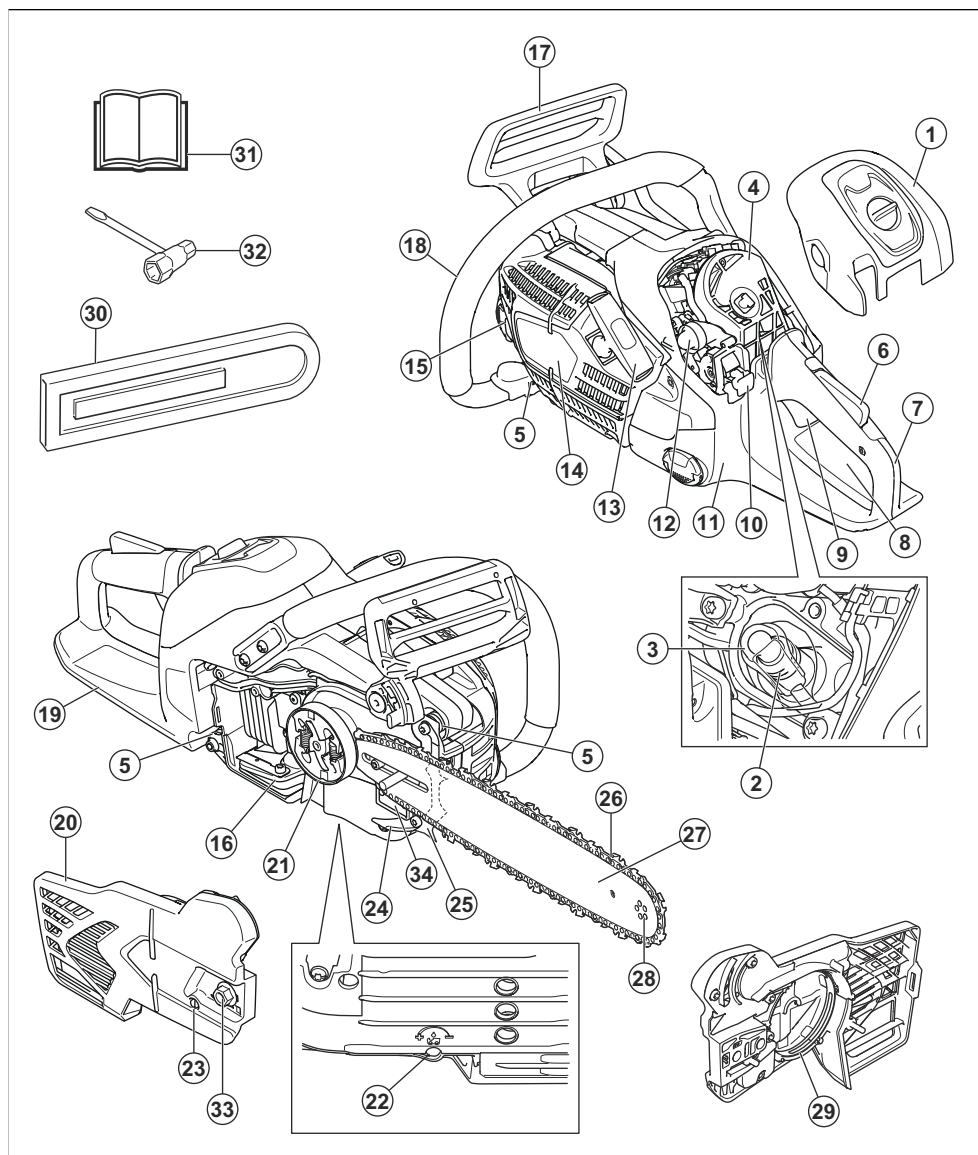

1. Coperchio del filtro dell'aria
2. Candela
3. Cappuccio della candela
4. Filtro dell'aria
5. Elemento vibrante
6. Blocco del grilletto acceleratore

7. Impugnatura posteriore
8. Decalcomania di avvertenza
9. Grilletto acceleratore
10. Interruttore di avviamento/arresto
11. Serbatoio del carburante
12. Primer del carburante

13. Impugnatura della fune di avviamento
14. Carter avviamento
15. Serbatoio dell'olio della catena
16. Marmitta e retina parascintille
17. Freno della catena con protezione anti-contraccolpo
18. Impugnatura anteriore
19. Protezione della mano destra
20. Coperchio della frizione
21. Tamburo della frizione
22. Vite di regolazione pompa dell'olio
23. Vite tendicatenata
24. Fermo della catena
25. Rampone
26. Catena
27. Barra guida
28. Rocchetto puntale
29. Nastro del freno
30. Coperchio della barra di guida
31. Manuale dell'operatore
32. Chiave universale
33. Dado della barra
34. Targhetta prodotto e numero di serie

Simboli riportati sul prodotto



Stop.



Prestare attenzione e utilizzare il prodotto correttamente. Il prodotto può causare gravi lesioni o morte dell'operatore o altre persone.



Leggere attentamente il Manuale dell'operatore e accertarsi di aver compreso le istruzioni prima di utilizzare questo prodotto.



Indossare sempre elmetto protettivo, cuffie protettive e protezione per gli occhi omologati.



Utilizzare entrambe le mani per utilizzare il prodotto.



Non lasciare che la punta della lama di guida tocchi un oggetto.



Non utilizzare il prodotto con una sola mano.



Avvertenza! Il contraccolpo può verificarsi quando la punta della lama guida tocca un oggetto. Un contraccolpo causa una reazione inversa rapidissima che spinge la barra di guida verso l'alto e in direzione dell'operatore. Può provocare gravi lesioni.



Il presente prodotto è conforme alle direttive CEE vigenti.



Questo prodotto è conforme alle direttive del Regno Unito vigenti.



Emissioni di rumore nell'ambiente in conformità alla Direttiva Europea 2000/14/CE, UK e alla norma del Nuovo Galles del Sud in materia di protezione dell'ambiente "Protection of the Environment Operations (Noise Control) Regulation 2017". Il livello di potenza sonora garantito del prodotto è specificato in *Dati tecnici alla pagina 560* nonché sull'etichetta.



Freno della catena, inserito (a destra).
Freno della catena, disinserito (a sinistra).



Primer del carburante.



Regolazione della pompa dell'olio.



Carburante.



Olio della catena.

aaaassxxxx

La targhetta dati di funzionamento mostra il numero di serie. **aaaa** è l'anno di produzione e **aa** è la settimana di produzione.

Nota: I restanti simboli/decalcomanie sul prodotto riguardano particolari requisiti necessari per ottenere la certificazione in alcuni mercati.

Emissioni Euro V



AVVERTENZA: La manomissione del motore rende nulla l'omologazione UE del prodotto.

Sicurezza

Definizioni di sicurezza

Le avvertenze, le precauzioni e le note sono utilizzate per evidenziare le parti importanti del manuale.



AVVERTENZA: Utilizzato se è presente un rischio di lesioni o morte dell'operatore o di passanti nel caso in cui le istruzioni del manuale non vengano rispettate.



ATTENZIONE: Utilizzato se è presente un rischio di danni al prodotto, ad altri materiali oppure alla zona adiacente nel caso in cui le istruzioni del manuale non vengano rispettate.

Nota: Utilizzato per fornire ulteriori informazioni necessarie in una determinata situazione.

Istruzioni di sicurezza generali



AVVERTENZA: Leggere le seguenti avvertenze prima di utilizzare il prodotto.

- Una motosega usata in modo errato o negligente diventa uno strumento pericoloso, in grado di provocare lesioni gravi, anche letali. È di estrema importanza leggere e comprendere il contenuto di questo manuale operatore.
- Evitare assolutamente di modificare la versione originale del prodotto senza l'autorizzazione del fabbricante. Non utilizzare un prodotto che sembra essere stato modificato da terzi e utilizzare solo gli accessori raccomandati per questo prodotto. Modifiche e/o accessori non autorizzati possono causare gravi lesioni personali o mortali all'operatore o a terzi.
- Un silenziatore o un parascintille usato e la relativa superficie di montaggio possono contenere depositi di particelle di combustione potenzialmente cancerogene. Evitare l'esposizione a questi composti quando si maneggia la marmitta e/o il parascintille. Prima di maneggiare la marmitta e/o il parascintille, fare riferimento alla sezione *Marmitta alla pagina 531*.
- L'inalazione prolungata dei fumi di scarico del motore, dei vapori dell'olio della catena e della

polvere di segatura può essere dannosa per la salute.

- Durante il funzionamento, questo prodotto genera un campo elettromagnetico. Tale campo può interferire, in alcuni casi, con persone portatrici di impianti medici attivi o passivi. Per ridurre il rischio di condizioni che possono implicare lesioni personali gravi o mortali, i portatori di tali impianti devono consultare il proprio medico e il produttore dell'impianto prima di utilizzare questo prodotto.
- Le informazioni contenute nel presente manuale operatore non sostituiscono l'esperienza e la professionalità di un professionista. In situazioni in cui si è incerti su come procedere, rivolgersi sempre a un esperto. Contattare il servizio di assistenza o un utente esperto. Evitare ogni tipo di operazione per la quale non ci si senta sufficientemente preparati!

Istruzioni di sicurezza per il funzionamento



AVVERTENZA: Leggere le seguenti avvertenze prima di utilizzare il prodotto.

- Prima di usare questo prodotto è necessario comprendere quali sono gli effetti di un contraccolpo e come evitarli. Fare riferimento a *Informazioni per il contraccolpo alla pagina 537* per istruzioni.
- Non usare mai un prodotto difettoso.
- Non utilizzare mai il prodotto che presenta danni visibili al cappuccio della candela e al cavo di accensione. Sussiste il rischio di formazione di scintille, con conseguente pericolo di incendio.
- Non utilizzare mai il prodotto in condizioni di stanchezza oppure sotto l'effetto di alcolici, stupefacenti o farmaci in grado di alterare la vista, l'attenzione, la capacità di valutazione o la coordinazione.
- Evitare di lavorare in condizioni meteorologiche avverse, ad esempio nebbia fitta, pioggia battente, vento forte, freddo intenso ecc. Lavorare in condizioni meteorologiche avverse è stancante e comporta spesso situazioni di rischio quali terreno scivoloso, cambio di direzione di caduta dell'albero ecc.
- Non avviare mai un prodotto senza che la barra di guida, la catena e tutti i coperchi siano correttamente montati. Fare riferimento a *Montaggio alla pagina 533* per istruzioni. Senza una barra e una catena

montate sul prodotto, la frizione può allentarsi e provocare gravi lesioni.

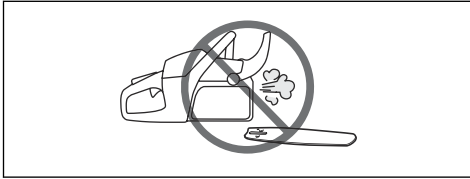

- Non avviare mai la macchina in ambienti chiusi. Tener presente che i fumi di scarico sono nocivi.
- I fumi di scarico del motore sono molto caldi e possono contenere scintille in grado di provocare incendi. Non avviare il prodotto vicino a materiale infiammabile!
- Osservare l'ambiente circostante per escludere il rischio che persone o animali vengano a contatto con la macchina o ne compromettano il controllo da parte vostra.
- Non consentire mai a bambini di utilizzare il prodotto o avvicinarsi a esso. Poiché la macchina è dotata di interruttore di avvio/arresto con ritorno a molla e può avviarsi a bassa velocità con una leggera trazione dell'impugnatura di avviamento, in alcune condizioni potrebbe essere avviata anche da bambini piccoli. Si rischiano pertanto gravi lesioni personali. Rimuovere quindi il cappuccio della candela quando si lascia la macchina incustodita.
- Per avere il pieno controllo del prodotto è necessario assumere una posizione stabile. Non lavorare mai in piedi su una scala, su un albero o senza un piano stabile su cui stare.



- Per lavorare sugli alberi è necessario adottare particolari tecniche di taglio, in modo da diminuire il rischio di ferirsi. Non lavorate mai sugli alberi se non avete una preparazione professionale specifica per questo tipo di attività, che deve comprendere la conoscenza delle tecniche di utilizzo degli attrezzi di salita e dei dispositivi di sicurezza, come funi, cinghie, ramponi, moschettoni ecc.
- Non tentare, di afferrare le parti che cadono. Non procedere mai con il taglio quando si è assicurati solo con una fune. Utilizzare sempre due funi di sicurezza.
- Una carenza di concentrazione può far sì che il settore di contraccolpo sulla barra incontri

inavvertitamente un ramo, un albero abbattuto o altri oggetti che potrebbero causare il contraccolpo.



- Non usare mai il prodotto tenendolo con una sola mano. Una mano non è sufficiente per il controllo sicuro del prodotto.
- Tenere sempre saldamente il prodotto con entrambe le mani. Tenere la mano destra sull'impugnatura posteriore e la mano sinistra su quella anteriore. Tutti gli utenti, destri o mancini che siano, devono utilizzare questa presa. Mantenere una presa salda, in modo che le dita circondino saldamente le impugnature. In questo modo si riduce al minimo il rischio di contraccolpo e si mantiene il controllo del prodotto. Non lasciare andare mai le impugnature!

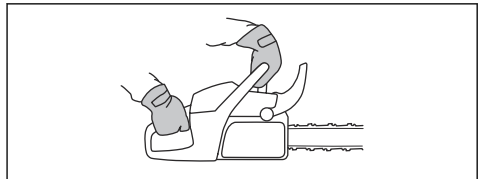

- Non usare mai il prodotto a un'altezza superiore a quella della spalla.

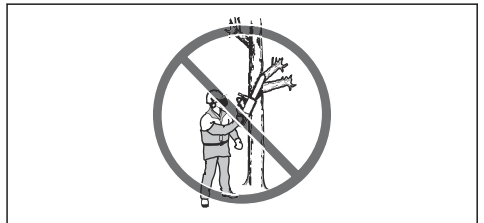

- Non usare mai il prodotto se non si può chiedere aiuto in caso di incidente.
- Fermare la catena agendo sul freno della catena e spegnere il motore prima di spostarsi con il prodotto. Portare il prodotto con la barra di guida e la catena rivolte all'indietro. Montare una protezione di trasporto sulla barra di guida prima di effettuare qualsiasi spostamento con il prodotto.
- Quando si appoggia il prodotto a terra, bloccare la catena agendo sul freno della catena e sorvegliare costantemente la macchina. Spegnere il motore quando non si utilizza il prodotto.
- A volte restano incastrate schegge nel coperchio della frizione, causando un inceppamento della

catena. Spegnerne sempre il motore prima della pulizia.

- Un motore acceso in un ambiente chiuso o mal ventilato può essere causa di morte per avvelenamento da monossido di carbonio.
- I fumi di scarico del motore sono molto caldi e possono contenere scintille in grado di provocare incendi. Non avviare il prodotto in ambienti chiusi o vicino a materiale infiammabile.
- Utilizzare il freno della catena come freno di stazionamento quando si avvia il prodotto e quando ci si sposta per brevi distanze. Portare sempre il prodotto con l'impugnatura anteriore. Ciò diminuisce il rischio che l'operatore o una persona vicina venga colpita dalla catena.
- La sovraesposizione alle vibrazioni può causare lesioni neuro-vascolari a chi soffre di disturbi circolatori. In caso di sintomi riferibili a sovraesposizione alle vibrazioni, contattare il medico. Esempi di questi sintomi: intorpidimento, perdita di sensibilità, "formicolio", "torpore", dolore, mancanza di forza o riduzione delle forze normali, alterazioni di colore o aspetto della pelle. Tali sintomi si riscontrano soprattutto alle mani, ai polsi e alle dita. I sintomi possono accentuarsi a temperature rigide.
- È impossibile prevedere tutte le situazioni che possono insorgere durante l'utilizzo di questo prodotto. Prestare sempre attenzione e usare il buon senso. Evitare tutte le situazioni che richiedono capacità superiori alle proprie. Se dopo aver letto le presenti istruzioni persistono dubbi sulle procedure operative, rivolgersi a un esperto prima di continuare. Non esitate a contattare il rivenditore o Husqvarna per qualsiasi domanda sull'utilizzo del prodotto. Siamo a disposizione per fornire consigli e assistenza nell'uso del prodotto in maniera efficiente e sicura. Vi consigliamo di frequentare un corso sull'utilizzo delle motoseghe se possibile. Il rivenditore, un istituto professionale o la biblioteca possono consigliarvi il materiale didattico disponibile oppure informarvi sui corsi di addestramento.

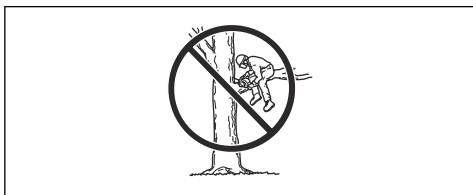

Istruzioni di sicurezza per il funzionamento



AVVERTENZA: Leggere le seguenti avvertenze prima di utilizzare il prodotto.

- Prima di usare la motosega è necessario comprendere quali sono gli effetti del contraccolpo e come evitarli. Fare riferimento a *Informazioni per il contraccolpo alla pagina 537* per istruzioni.
- Non usare mai un prodotto difettoso.
- Non utilizzare mai il prodotto che presenta danni visibili al cappuccio della candela e al cavo di accensione. Sussiste il rischio di formazione di scintille, con conseguente pericolo di incendio.
- Non utilizzare mai il prodotto in condizioni di stanchezza oppure sotto l'effetto di alcolici, stupefacenti o farmaci in grado di alterare la vista, l'attenzione, la capacità di valutazione o la coordinazione.
- Evitare di lavorare in condizioni meteorologiche avverse, ad esempio nebbia fitta, pioggia battente, vento forte, freddo intenso ecc. Lavorare in condizioni meteorologiche avverse è stancante e comporta spesso situazioni di rischio quali terreno scivoloso, cambio di direzione di caduta dell'albero ecc.
- Non avviare mai un prodotto senza che la barra di guida, la catena e tutti i coperchi siano correttamente montati. Fare riferimento a *Montaggio alla pagina 533* per istruzioni. Senza una barra e una catena montate sul prodotto, la frizione può allentarsi e provocare gravi lesioni.

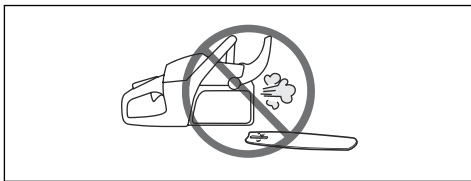

- Non avviare mai la macchina in ambienti chiusi. Tener presente che i fumi di scarico sono nocivi.
- I fumi di scarico del motore sono molto caldi e possono contenere scintille in grado di provocare incendi. Non avviare il prodotto vicino a materiale infiammabile!
- Osservare l'ambiente circostante per escludere il rischio che persone o animali vengano a contatto con la macchina o ne compromettano il controllo da parte vostra.
- Non consentire mai a bambini di utilizzare il prodotto o avvicinarsi a esso. Poiché la macchina è dotata di interruttore di avvio/arresto con ritorno a molla e può avviarsi a bassa velocità con una leggera trazione dell'impugnatura di avviamento, in alcune condizioni potrebbe essere avviata anche da bambini piccoli. Si rischiano pertanto gravi lesioni personali. Rimuovere quindi il cappuccio della candela quando si lascia la macchina incustodita.
- Per avere il pieno controllo del prodotto è necessario assumere una posizione stabile. Non lavorare mai in

iedi su una scala, su un albero o senza un piano stabile su cui stare.

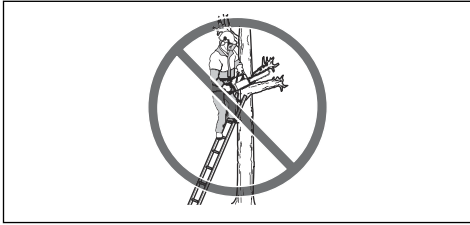

- Per lavorare sugli alberi è necessario adottare particolari tecniche di taglio, in modo da diminuire il rischio di ferirsi. Non lavorate mai sugli alberi se non avete una preparazione professionale specifica per questo tipo di attività, che deve comprendere la conoscenza delle tecniche di utilizzo degli attrezzi di salita e dei dispositivi di sicurezza, come funi, cinghie, ramponi, moschettoni ecc.
- Non tentare, di afferrare le parti che cadono. Non procedere mai con il taglio quando si è assicurati solo con una fune. Utilizzare sempre due funi di sicurezza.
- Una carenza di concentrazione può far sì che il settore di contraccolpo sulla barra incontri inavvertitamente un ramo, un albero abbattuto o altri oggetti che potrebbero causare il contraccolpo.



- Non usare mai il prodotto tenendolo con una sola mano. Una mano non è sufficiente per il controllo sicuro del prodotto.
- Tenere sempre saldamente il prodotto con entrambe le mani. Tenere la mano destra sull'impugnatura posteriore e la mano sinistra su quella anteriore. Tutti gli utenti, destri o mancini che siano, devono utilizzare questa presa. Mantenere una presa salda, in modo che le dita circondino saldamente le impugnature. In questo modo si riduce al minimo il rischio di contraccolpo e si mantiene il controllo del prodotto. Non lasciare andare mai le impugnature!

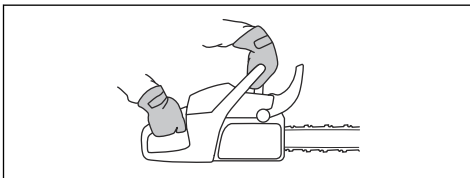

- Non usare mai il prodotto a un'altezza superiore a quella della spalla.

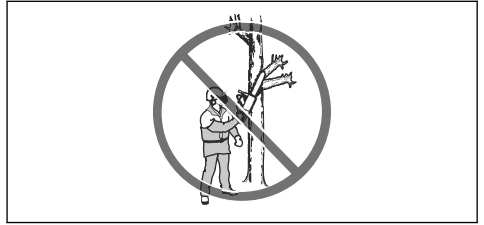

- Non usare mai il prodotto se non si può chiedere aiuto in caso di incidente.
- Fermare la catena agendo sul freno della catena e spegnere il motore prima di spostarsi con il prodotto. Portare il prodotto con la barra di guida e la catena rivolte all'indietro. Montare una protezione di trasporto sulla barra di guida prima di effettuare qualsiasi spostamento con il prodotto.
- Quando si appoggia il prodotto a terra, bloccare la catena agendo sul freno della catena e sorvegliare costantemente la macchina. Spegner il motore quando non si utilizza il prodotto.
- A volte restano incastrate schegge nel coperchio della frizione, causando un inceppamento della catena. Spegner sempre il motore prima della pulizia.
- Un motore acceso in un ambiente chiuso o mal ventilato può essere causa di morte per avvelenamento da monossido di carbonio.
- Utilizzare il freno della catena come freno di stazionamento quando si avvia il prodotto e quando ci si sposta per brevi distanze. Portare sempre il prodotto con l'impugnatura anteriore. Ciò diminuisce il rischio che l'operatore o una persona vicina venga colpita dalla catena.
- È impossibile prevedere tutte le situazioni che possono insorgere durante l'utilizzo di questo prodotto. Prestare sempre attenzione e usare il buon senso. Evitare tutte le situazioni che richiedono capacità superiori alle proprie. Se dopo aver letto le presenti istruzioni persistono dubbi sulle procedure operative, rivolgersi a un esperto prima di continuare. Non esitate a contattare il rivenditore o Husqvarna per qualsiasi domanda sull'utilizzo del prodotto. Siamo a disposizione per fornire consigli e assistenza nell'uso del prodotto in maniera efficiente e sicura. Vi consigliamo di frequentare un corso sull'utilizzo delle motoseghe se possibile. Il rivenditore, un istituto professionale o la biblioteca

possono consigliarvi il materiale didattico disponibile oppure informarvi sui corsi di addestramento.



- Quando si utilizza questo prodotto, deve essere disponibile un estintore.
- Mantenere le impugnature asciutte, pulite e prive di olio.
- Attenzione all'avvelenamento da monossido di carbonio. Utilizzare il prodotto solo in un'area ben ventilata.
- Non tentare un'operazione di potatura o sramatura su albero in verticale se non si è specificamente addestrati a tale scopo.

Abbigliamento protettivo personale



AVVERTENZA: Leggere le seguenti avvertenze prima di utilizzare il prodotto.



- La maggior parte degli incidenti si verifica quando la catena colpisce l'operatore. Utilizzare sempre abbigliamento protettivo personale omologato durante il funzionamento. L'abbigliamento protettivo personale non offre una completa protezione da lesioni, tuttavia diminuisce il grado delle lesioni in caso di incidente. Rivolgersi al centro di assistenza per le raccomandazioni sulle attrezzature da utilizzare.
- Gli indumenti devono essere aderenti ma non limitare i movimenti. Controllare regolarmente le condizioni dell'abbigliamento protettivo personale.
- Utilizzare un elmetto protettivo omologato.
- Usare cuffie protettive omologate. Una lunga esposizione al rumore può comportare lesioni permanenti all'udito.
- Indossare occhiali protettivi o una visiera per ridurre il rischio di danni legati alla proiezione di oggetti. Il prodotto può lanciare oggetti quali trucioli di legno, piccoli pezzi di legno e altro con forte violenza.

Possono insorgere gravi lesioni, in particolare agli occhi.

- Utilizzare guanti dotati di protezione per sega.
- Utilizzare pantaloni dotati di protezione per sega.
- Utilizzare stivali dotati di protezione per sega, punta in acciaio e suola antiscivolo.
- Tenere sempre a portata di mano la cassetta di pronto soccorso.
- Pericolo di scintille. Tenere sempre a portata di mano degli estintori e una pala per spegnere le fiamme ed evitare incendi boschivi.

Dispositivi di sicurezza sul prodotto



AVVERTENZA: Leggere le seguenti avvertenze prima di utilizzare il prodotto.

- Non utilizzare un prodotto con dispositivi di sicurezza difettosi.
- Effettuare regolarmente un controllo dei dispositivi di sicurezza. Fare riferimento a *Controlli e manutenzione dei dispositivi di sicurezza sul prodotto alla pagina 548*.
- Se i dispositivi di sicurezza sono difettosi, rivolgersi al rivenditore Husqvarna.

Freno della catena con protezione antictraccolpo

Il prodotto è dotato di un freno della catena che arresta la catena in caso di contraccolpo. Il freno della catena riduce il rischio di incidenti, ma solamente l'operatore può prevenirli con il suo operato.

Il freno della catena (A) si attiva manualmente con la mano sinistra o in automatico con il meccanismo di attivazione inerziale. Spingere la protezione antictraccolpo (B) per inserire manualmente il freno della catena.

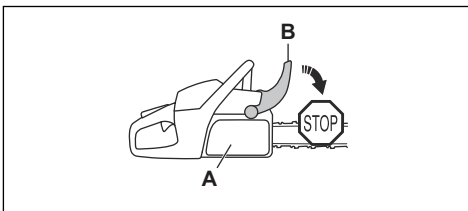

Spostare in avanti la protezione antictraccolpo per disinserire il freno della catena.

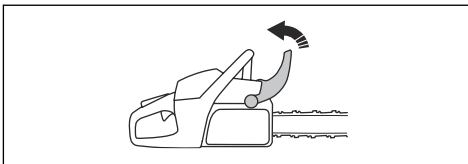

Blocco del grilletto dell'acceleratore

Il blocco del grilletto dell'acceleratore previene l'azionamento accidentale del grilletto dell'acceleratore. Se si mette la mano intorno all'impugnatura e si preme il blocco del grilletto dell'acceleratore (A), si rilascia il grilletto dell'acceleratore (B). Rilasciando l'impugnatura, il grilletto dell'acceleratore e il blocco del grilletto dell'acceleratore ritornano entrambi alla posizione iniziale. Questa funzione blocca il grilletto dell'acceleratore a regime minimo.

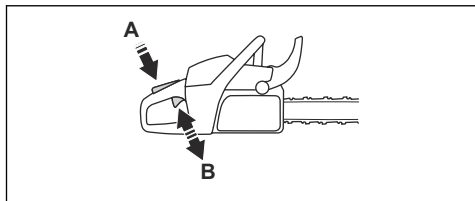

Fermo della catena

Il fermo della catena trattiene la catena in caso di rottura o di sgancio. La giusta tensione della catena e la manutenzione della catena e della barra di guida applicata correttamente diminuiscono il rischio di incidenti.

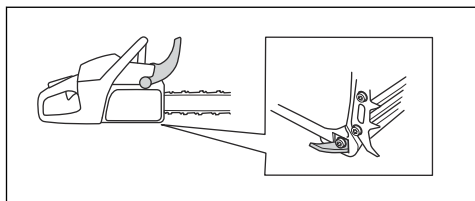

Protezione della mano destra

La protezione della mano destra è una protezione per la mano sull'impugnatura posteriore. La protezione della mano destra protegge in caso di rottura o deragliamenti della catena. La protezione della mano destra protegge inoltre da rami e rametti.

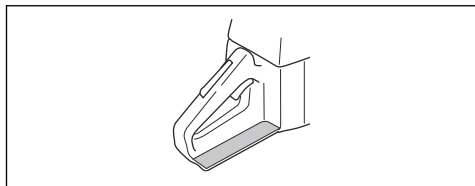

Sistema di smorzamento delle vibrazioni

Il sistema di smorzamento delle vibrazioni riduce le vibrazioni all'impugnatura. Gli smorzatori funzionano come separazione tra il corpo del prodotto e l'impugnatura.

Per le informazioni su dove si trova il sistema di smorzamento delle vibrazioni sul prodotto, fare riferimento a *Panoramica del prodotto alla pagina 524*.

Interruttore di avviamento/arresto

L'interruttore di avviamento/arresto serve ad arrestare il motore.

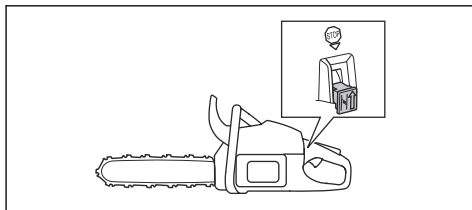

AVVERTENZA: L'interruttore di avviamento/arresto torna automaticamente in posizione iniziale. Per evitare l'avviamento accidentale, rimuovere il cappuccio dalla candela durante il montaggio o eseguire la manutenzione del prodotto.

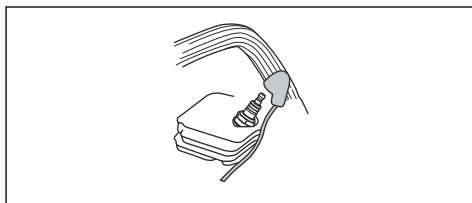

Marmitta



AVVERTENZA: La marmitta si riscalda notevolmente durante e dopo l'utilizzo, e quando il motore è a regime minimo. Vi è il rischio di incendio, soprattutto quando si aziona il prodotto vicino a materiali infiammabili e/o fumi.



AVVERTENZA: Non utilizzare un prodotto senza marmitta o con marmitta difettosa. Una marmitta difettosa può aumentare il livello acustico e il rischio di incendio. Tenere gli estintori vicino. Non utilizzare un prodotto senza rete parascintille o con una rete rotta se tale dispositivo è necessario nella propria area.

La marmitta assicura il minimo livello acustico e allontana i fumi di scarico dall'operatore. In aree dal clima caldo e asciutto può sussistere un grosso rischio

di incendi. Rispettare le norme locali e le istruzioni di manutenzione.

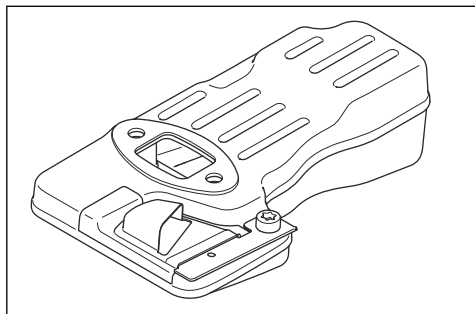

Sicurezza nell'uso del carburante



AVVERTENZA: Leggere le seguenti avvertenze prima di utilizzare il prodotto.

- Durante il rifornimento e la preparazione della miscela (benzina e olio per motori a due tempi) assicurare la massima ventilazione.
- Il carburante e i vapori tossici sono altamente infiammabili e la loro inalazione o il contatto con la pelle può provocare gravi lesioni. Agire dunque con cautela quando si utilizza il carburante e accertarsi che vi sia una buona ventilazione.
- Maneggiare con cura olio della catena e carburante. Attenzione al pericolo di incendio, esplosione e a quelli conseguenti all'inalazione.
- Non fumare né collocare sorgenti di calore vicino al carburante.
- Spegnerne il motore e lasciarlo raffreddare alcuni minuti prima di eseguire il rifornimento.
- Prima di eseguire il rifornimento, aprire lentamente il tappo del serbatoio in modo da garantire il lento rilascio della pressione.
- Dopo il rifornimento serrare bene il tappo del serbatoio.
- Eseguire sempre il rifornimento a motore spento.
- Allontanare sempre la macchina ad almeno 3 m dal luogo e dalla fonte di rifornimento prima della messa in moto.

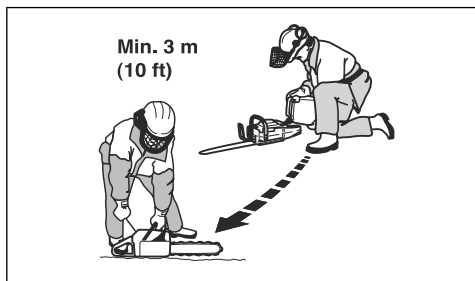

Dopo il rifornimento, ci sono alcune situazioni in cui la macchina non va mai avviata:

- Se vi sono gocce di carburante oppure olio della catena sulla macchina. In tal caso eliminare ogni traccia di liquido e lasciare evaporare i residui di benzina.
- Se è stato versato del carburante sull'operatore o sugli abiti. In questo caso lavare gli abiti e le parti del corpo che sono venute a contatto con il carburante. Usare acqua e sapone.
- Se la macchina perde carburante. Controllare regolarmente la presenza di eventuali perdite dal serbatoio del carburante, dal tappo del carburante o dai tubi di alimentazione.

Istruzioni di sicurezza per la manutenzione



AVVERTENZA: Leggere le seguenti avvertenze prima di eseguire la manutenzione del prodotto.

- Eseguire solo gli interventi di manutenzione e assistenza descritti in questo manuale dell'operatore. Lasciare che il personale professionale addetto all'assistenza esegua tutti gli altri interventi di manutenzione e riparazione.
- Eseguire regolarmente i controlli di sicurezza e attenersi alle istruzioni di manutenzione e riparazione riportate nel presente manuale. La manutenzione ordinaria aumenta la durata del prodotto e riduce il rischio di incidenti. Per le istruzioni, fare riferimento a *Manutenzione alla pagina 546*.
- Se i controlli di sicurezza in questo manuale dell'operatore non sono approvati dopo aver eseguito la manutenzione, rivolgersi al proprio rivenditore addetto all'assistenza. La nostra azienda garantisce la disponibilità di personale qualificato per le riparazioni e l'assistenza del prodotto.

Istruzioni di sicurezza per l'attrezzatura di taglio



AVVERTENZA: Leggere le seguenti avvertenze prima di utilizzare il prodotto.

- Utilizzare solo combinazioni di barra di guida/catena e attrezzature di affilatura approvate. Per le istruzioni, fare riferimento a *Attrezzature di affilatura e angoli di affilatura alla pagina 562*.
- Indossare guanti protettivi quando si maneggia la catena o quando si esegue la manutenzione. Una catena che non si muove può causare anche lesioni.
- Mantenere i denti di taglio ben affilati. Seguire le istruzioni e usare la dima di affilatura consigliata.

Una catena danneggiata o mal affilata aumenta il rischio di incidenti.

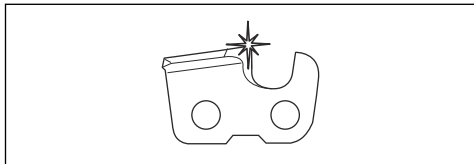

- Mantenere una corretta regolazione dello spessore del truciolo. Seguire le istruzioni, mantenendo la regolazione del limitatore di spessore. Una regolazione del limitatore di spessore troppo grande aumenta il rischio di contraccolpo.

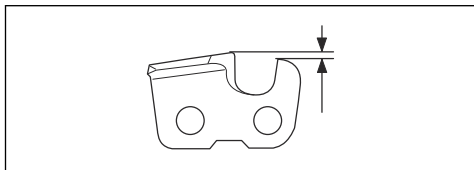

- Assicurarsi che la catena sia correttamente tesa. Se la catena non è serrata contro la barra di guida, la catena può sganciarsi. Una tensione della catena non corretta aumenta l'usura della barra di guida,

della catena e del pignone di azionamento della catena. Fare riferimento a *Come regolare la tensione della catena alla pagina 555*.

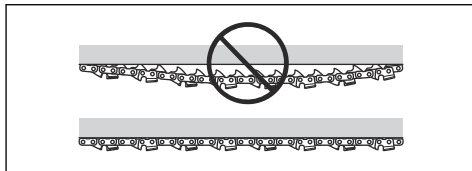

- Eseguire la manutenzione dell'attrezzatura di taglio regolarmente e mantenerla correttamente lubrificata. Se la catena non è correttamente lubrificata, il rischio di usura della barra di guida, della catena e del pignone di azionamento della catena aumenta.

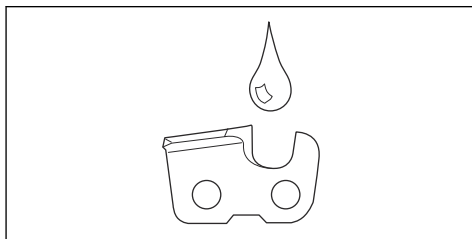

Montaggio

Introduzione



AVVERTENZA: Leggere e comprendere il capitolo sulla sicurezza prima di montare il prodotto.



AVVERTENZA: Indossare sempre guanti protettivi quando si monta la catena.

5. Assicurarsi che i bordi dei taglienti siano rivolti in avanti sul lato superiore della barra di guida.

Montaggio della barra di guida e della catena

1. Muovere in avanti la protezione antic contraccolpo per disinserire il freno della catena.
2. Rimuovere i dadi della barra e il coperchio della frizione.

Nota: Se il coperchio della frizione risulta difficile da rimuovere, serrare il dado della barra, innestare il freno della catena e rilasciare. Se si rilascia correttamente, si sente un clic.

3. Montare la barra di guida sopra il bullone della barra. Spostare la barra di guida nella sua posizione più arretrata.
4. Montare correttamente la catena attorno al pignone guida e inserirla nella scanalatura sulla barra di guida.

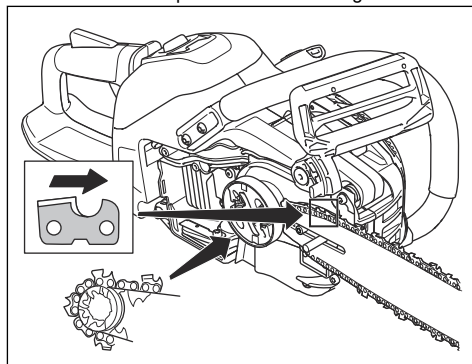

6. Allineare il foro della barra di guida con il fermo tendicatena e montare il coperchio della frizione.

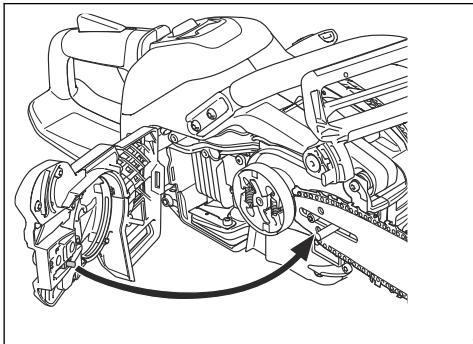

7. Stringere manualmente il dado della barra.
8. Serrare la catena. Fare riferimento a *Come regolare la tensione della catena alla pagina 555* per istruzioni.
9. Serrare i dadi della barra.

Nota: Alcuni modelli dispongono di un solo dado della barra.

Husqvarna Connectivity Device

Connettività

Questo prodotto è predisposto per la connettività ed è dotato di un alloggiamento per l'installazione di un dispositivo di connettività Husqvarna. Quando il dispositivo di connettività Husqvarna è installato, il prodotto è dotato di tecnologia wireless *Bluetooth®* e può quindi utilizzare Husqvarna Fleet Services™ per connettersi ai dispositivi mobili. Ciò consente di attivare più funzioni.

Per installare il Husqvarna connectivity device

Seguire la procedura di seguito per installare il Husqvarna connectivity device. Per ulteriori informazioni su Husqvarna connectivity device, fare riferimento a www.husqvarna.com.

1. Rimuovere le viti e aprire il coperchio in plastica.

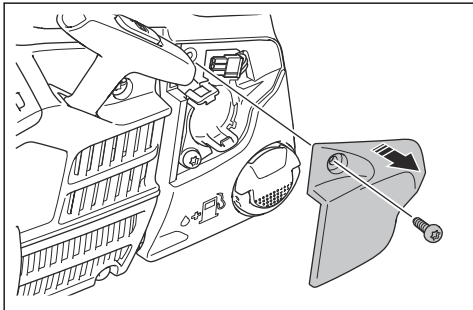

2. Rimuovere il connettore.

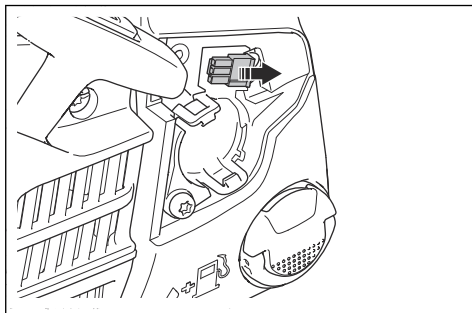

3. Installare Husqvarna connectivity device.

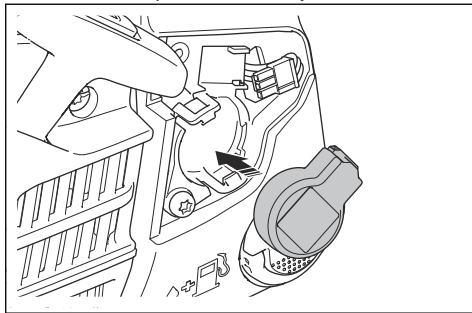

4. Collegare il connettore al Husqvarna connectivity device.

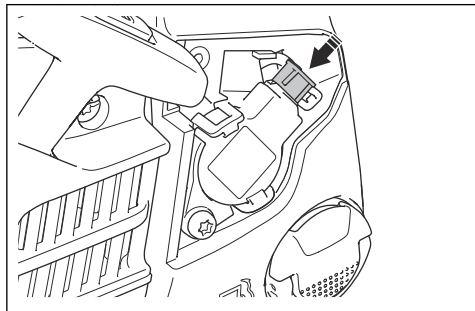

5. Rimontare il coperchio in plastica e serrare la vite.

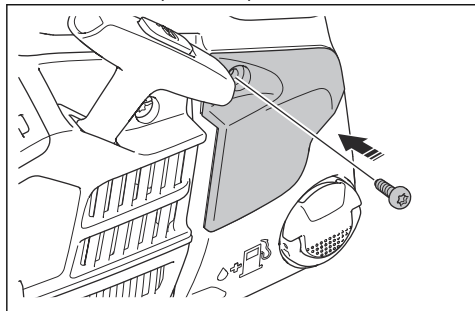

Husqvarna Fleet Services™

Husqvarna Fleet Services™ è una soluzione su cloud che fornisce ai responsabili della flotta commerciale una panoramica di tutti i prodotti. I Fleet Manager possono inoltre ottenere l'accesso remoto alle informazioni sul prodotto. Per ulteriori informazioni su Husqvarna Fleet Services™ fare riferimento al sito www.husqvarna.com.

Husqvarna Connect

Husqvarna Connect è un'app gratuita per i dispositivi mobili. L'app Husqvarna Connect fornisce funzioni estese per il prodotto Husqvarna.

- Informazioni aggiuntive sul prodotto.
- Dettagli, guida, parti del prodotto e manutenzione.

Primo utilizzo di Husqvarna Connect

1. Scaricare l'app Husqvarna Connect sul proprio dispositivo mobile.
2. Registrarsi nell'app Husqvarna Connect.
3. Seguire le istruzioni dell'app Husqvarna Connect per collegare e registrare il prodotto.

Nota: L'app Husqvarna Connecton è disponibile per il download in tutti i mercati. Rivolgersi al centro di assistenza per maggiori informazioni.

Utilizzo

Introduzione



AVVERTENZA: Leggere e comprendere il capitolo sulla sicurezza prima di utilizzare la macchina.

Verifica della funzionalità della macchina prima del suo utilizzo

1. Accertarsi che il freno della catena funzioni correttamente e che non sia danneggiato.
2. Accertarsi che la protezione della mano destra non sia danneggiata.
3. Accertarsi che il fermo dell'acceleratore funzioni correttamente e che non sia danneggiato.
4. Accertarsi che il pulsante di avvio/arresto funzioni correttamente e che non sia danneggiato.
5. Accertarsi che non vi siano tracce di olio sulle impugnature.
6. Accertarsi che il sistema di smorzamento delle vibrazioni funzioni correttamente e che non sia danneggiato.
7. Accertarsi che la marmitta funzioni correttamente e che non sia danneggiata.

8. Accertarsi che tutte le parti del prodotto siano collegate correttamente e non siano danneggiate o assenti.
9. Accertarsi che il fermo della catena sia collegato correttamente.
10. Eseguire il controllo della tensione della catena.

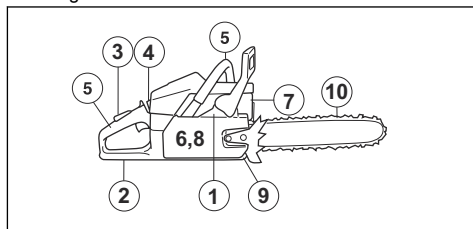

Carburante

Questo prodotto è dotato di un motore a due tempi.



ATTENZIONE: Un carburante di tipo errato può causare danni al motore. Utilizzare una miscela di benzina e olio per motori a due tempi.

Carburante premiscelato

- Utilizzare carburante alchilato premiscelato Husqvarna per garantire le migliori prestazioni e prolungare la durata del motore. Questo carburante contiene sostanze chimiche meno pericolose rispetto al normale carburante, che riduce le emissioni di scarico pericolose. Con questo carburante, che mantiene i componenti del motore più puliti, la quantità di residui dopo la combustione è inferiore.

Per miscelare il carburante

Benzina

- Utilizzare benzina senza piombo di buona qualità con massimo il 10% di etanolo.



ATTENZIONE: Non utilizzare benzina con un numero di ottani inferiore a 90 RON/87 AKI. Un numero inferiore di ottani può causare il battito in testa del motore, che provoca danni al motore.

Olio per motori a due tempi

- Per risultati e prestazioni ottimali, utilizzare l'olio per motori a due tempi Husqvarna.
- Se l'olio per motori a due tempi Husqvarna non è disponibile, utilizzare un olio per motori a due tempi raffreddati ad aria di buona qualità. Rivolgetevi al vostro rivenditore addetto all'assistenza per selezionare il tipo di olio.



ATTENZIONE: Non usare mai olio per motori fuoribordo a due tempi raffreddati ad acqua. Non utilizzare olio per motori a quattro tempi.

Per miscelare benzina e olio per motori a due tempi

Benzina, litri	Olio a due tempi, litri
	2% (50:1)
5	0,10
10	0,20
15	0,30
20	0,40



ATTENZIONE: Piccoli errori possono influenzare drasticamente il rapporto della miscela quando si miscelano piccole quantità di carburante. Misurare con precisione la quantità d'olio e accertarsi di ottenere la giusta miscela.

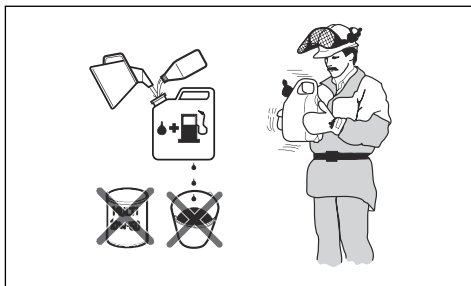

1. Riempire metà della quantità di benzina in un contenitore pulito per carburante.
2. Aggiungere la quantità totale di olio.
3. Mescolare la miscela.
4. Aggiungere la quantità residua di benzina nel contenitore.
5. Mescolare agitando con cura la miscela di carburante.



ATTENZIONE: Non mescolare il carburante più di 1 volta al mese.

Rifornimento di carburante



AVVERTENZA: Attenersi alla procedura indicata di seguito per la propria sicurezza.

1. Arrestare il motore e farlo raffreddare.
2. Pulire l'area intorno al tappo del serbatoio del carburante.

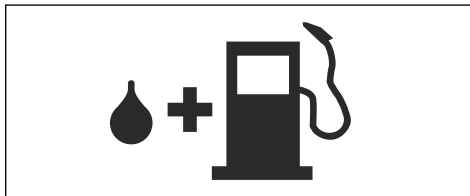

3. Agitare il contenitore e assicurarsi che il carburante sia ben mescolato.
4. Rimuovere lentamente il tappo del serbatoio del carburante per rilasciare la pressione.
5. Riempire il serbatoio del carburante.



ATTENZIONE: Assicurarsi che nel serbatoio non vi sia una quantità eccessiva di carburante. Il carburante si espande quando si scalda.

6. Stringere con cura il tappo del serbatoio del carburante.

7. Pulire eventuale carburante fuoriuscito sul prodotto e intorno ad esso.
8. Spostare il prodotto ad almeno 3 m/10 ft dal luogo e dalla fonte di rifornimento prima di avviare il motore.

Nota: Per individuare il serbatoio del carburante sul prodotto, fare riferimento a *Panoramica del prodotto alla pagina 524*.

Per fare un rodaggio

- Durante le prime 10 ore di funzionamento, non accelerare al massimo senza carico per un periodo prolungato.

Come utilizzare l'olio della catena



AVVERTENZA: Non utilizzare olio di scarico, che può causare lesioni all'operatore ed è nocivo per l'ambiente. L'olio di scarico inoltre può provocare danni alla pompa dell'olio, alla barra guida e alla catena.



AVVERTENZA: La catena può rompersi se l'attrezzatura di taglio non è stata lubrificata a sufficienza. Rischio di lesioni gravi o letali per l'operatore.



AVVERTENZA: Questo prodotto dispone di una funzione che consente al carburante di esaurirsi prima dell'olio della catena. Utilizzare l'olio per la catena appropriato perché questa funzione venga attivata correttamente. Rivolgersi al proprio centro di assistenza quando si sceglie l'olio della catena.

- Utilizzare l'olio della catena Husqvarna per ottenere la massima durata della motosega e per evitare gli effetti negativi sull'ambiente. Se l'olio della catena Husqvarna non è disponibile, si consiglia di utilizzare un comune olio per catene.
- Utilizzare un olio per catene con una buona aderenza alla catena.
- Utilizzare un olio per catene con il corretto intervallo di viscosità e compatibile con la temperatura dell'aria.



ATTENZIONE: Se l'olio è troppo fluido si esaurisce prima del carburante. Con temperature inferiori a 0 °C/ 32 °F alcuni oli per catena diventano troppo densi e ciò potrebbe danneggiare i componenti della pompa dell'olio.

- Utilizzare l'attrezzatura di taglio consigliata. Vedere *Accessori alla pagina 561*.

- Rimuovere il tappo dal serbatoio dell'olio della catena.
- Riempire di olio il serbatoio dell'olio della catena.
- Montare il tappo con cautela.

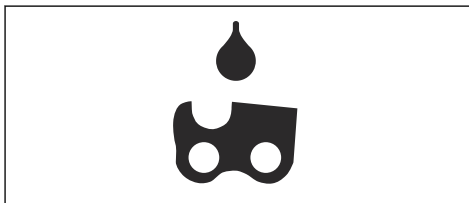

Nota: Per individuare il serbatoio dell'olio della catena sul prodotto, fare riferimento a *Panoramica del prodotto alla pagina 524*.

Informazioni per il contraccolpo



AVVERTENZA: Un contraccolpo può causare lesioni gravi o letali all'operatore o a terzi. Per ridurre il rischio è necessario conoscere le cause del contraccolpo e come evitarle.

Un contraccolpo può verificarsi solo quando il settore di contraccolpo sulla barra di guida tocca un oggetto. Un contraccolpo può verificarsi improvvisamente e con grande violenza, scagliando il prodotto contro l'operatore.

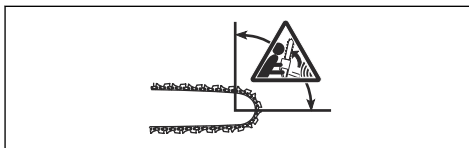

Il contraccolpo avviene sempre lungo il piano di taglio della barra di guida. In genere, il prodotto viene lanciato contro l'operatore, ma può anche spostarsi in un'altra direzione. Il modo in cui si utilizza il prodotto, quando si verifica il contraccolpo, induce la direzione del movimento.



Un piccolo raggio sulla punta della barra diminuisce la forza del contraccolpo.

Utilizzare una catena con basso contraccolpo per ridurre gli effetti di contraccolpo. Non lasciare che il settore di contraccolpo tocchi un oggetto.



AVVERTENZA: Nessuna catena impedisce completamente il contraccolpo. Attenersi sempre alle istruzioni.

Domande frequenti sul contraccolpo

- **È sufficiente il contatto con la mano per innestare il freno della catena in caso di contraccolpo?**

No. È necessario utilizzare una certa forza per spingere in avanti la protezione anticontraccolpo. Se non si utilizza la forza necessaria, il freno della catena non si innesta. Inoltre, è necessario mantenere le impugnature del prodotto stabilmente con le due mani durante il lavoro. Se si verifica un contraccolpo, il freno della catena potrebbe non arrestare la catena prima che questa colpisca l'operatore. Vi sono inoltre alcune posizioni nelle quali la mano non può toccare la protezione anticontraccolpo per innestare il freno della catena.

- **Il meccanismo di attivazione inerziale innesta sempre il freno della catena durante il contraccolpo?**

No. Per prima cosa, il freno della catena deve funzionare correttamente. Per le istruzioni su come eseguire un controllo del freno della catena, fare riferimento a *Controlli e manutenzione dei dispositivi di sicurezza sul prodotto alla pagina 548*. Si raccomanda di eseguire questa operazione ogni volta prima di utilizzare il prodotto. In secondo luogo, il contraccolpo deve essere grande per innestare il freno della catena. Se il freno della catena è troppo sensibile, si può innestare durante il funzionamento accidentato.

- **Il freno della catena protegge sempre l'operatore dalle lesioni di un eventuale contraccolpo?**

No. Il freno della catena deve funzionare correttamente per fornire protezione. Il freno della catena deve essere innestato anche durante un contraccolpo per arrestare la catena. Se si è in prossimità della barra di guida, il freno della catena potrebbe non avere il tempo per arrestare la catena prima che colpisca l'operatore.



AVVERTENZA: Solamente l'operatore e una corretta tecnica di lavoro possono evitare i contraccolpi.

Cosa fare prima di accendere il prodotto



AVVERTENZA: Il freno della catena deve essere inserito all'avviamento del prodotto, per diminuire il rischio di lesioni.

1. Spostare in avanti la protezione anti-contraccolpo per inserire il freno della catena.

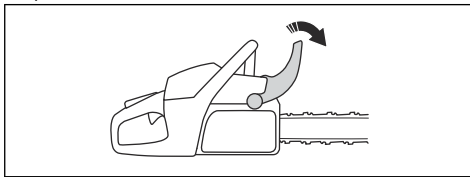

2. Tirare l'interruttore di avvio/arresto (A) verso l'esterno e verso l'alto per portarlo nella posizione di start.
3. Premere il primer del carburante (B) circa 6 volte o fino a quando non comincia a riempirsi di carburante. Non è necessario riempire il primer del carburante completamente.

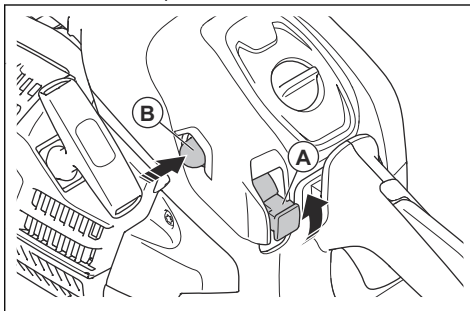

4. Continua su *Avviamento del prodotto alla pagina 538* per ulteriori istruzioni.

Avviamento del prodotto



AVVERTENZA: È necessario tenere i piedi in una posizione stabile quando si accende il prodotto.



AVVERTENZA: Se la catena gira a regime minimo, rivolgetevi al vostro rivenditore di assistenza e non utilizzate il prodotto.

1. Posizionare il prodotto sul terreno.
2. Mettere la mano sinistra sull'impugnatura anteriore.
3. Inserire il piede destro nel poggiatesta sull'impugnatura posteriore.
4. Tirare l'impugnatura della fune di avviamento lentamente con la mano destra, finché non si avverte una certa resistenza.



AVVERTENZA: Non avvolgere la fune di avviamento intorno alla mano.

5. Tirare l'impugnatura della fune di avviamento rapidamente e con forza fino a quando non si avvia il motore.

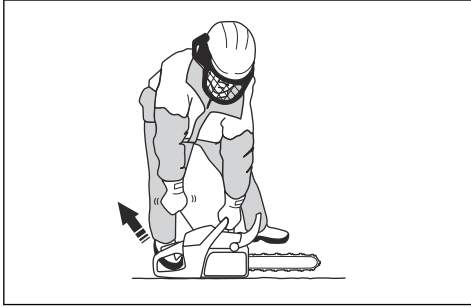

ATTENZIONE: Non tirare la fune di avviamento a estensione completa e non lasciare andare l'impugnatura della fune di avviamento. Ciò può causare danni al prodotto.

6. Disinnestare rapidamente il blocco del grilletto dell'acceleratore per impostare il prodotto al regime minimo.

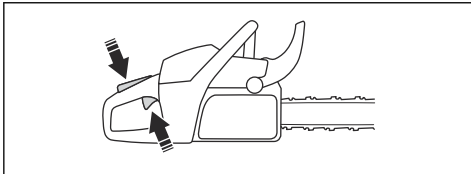

7. Muovere in avanti la protezione anticuntraccolpo per disinserire il freno della catena.

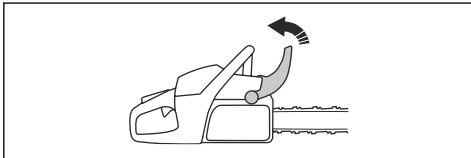

8. Utilizzare il prodotto.

Arresto dell'unità

1. Premere l'interruttore di avviamento/arresto per arrestare il motore.

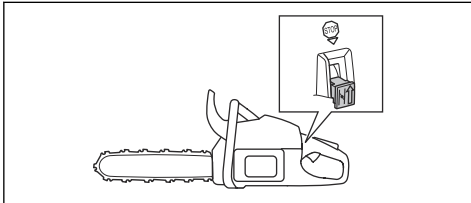

Catena a tirare e catena in spinta

È possibile tagliare il legno con il prodotto in 2 posizioni diverse.

- Il taglio con catena a tirare è quando si taglia con la parte inferiore della barra di guida. La catena tira attraverso l'albero durante il taglio. In questa posizione si ha un controllo migliore del prodotto e della posizione del settore di contraccolpo.

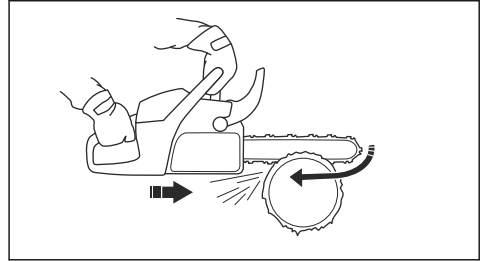

- Il taglio con catena in spinta è quando si taglia con la parte superiore della barra di guida. La catena spinge il prodotto in direzione dell'operatore.

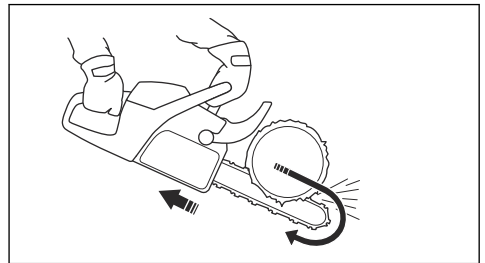

AVVERTENZA: Se la catena resta impigliata nel tronco, il prodotto può essere spinto contro l'operatore. Tenere saldamente il prodotto e assicurarsi che il settore di contraccolpo sulla barra di guida non tocchi l'albero e provochi un contraccolpo.

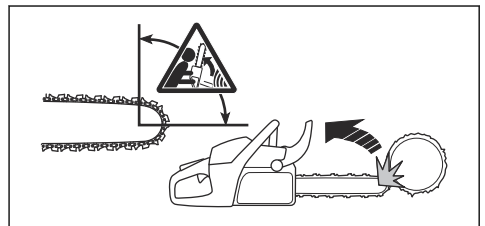

Utilizzo della tecnica di taglio



AVVERTENZA: Accelerare al massimo quando si taglia e diminuire la velocità a regime minimo dopo ogni taglio.



ATTENZIONE: Si possono verificare danni al motore se quest'ultimo gira al massimo troppo a lungo senza carico.

1. Posizionare il tronco su un cavalletto o sulle guide.

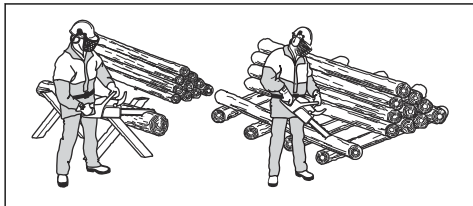

AVVERTENZA: Non tagliare tronchi accatastati. Ciò aumenta il rischio di contraccolpo e può provocare lesioni gravi o letali.

2. Rimuovere i pezzi segati dall'area di lavoro.



AVVERTENZA: I pezzi segati nell'area di lavoro aumentano il rischio di contraccolpo e la possibilità di mantenere l'equilibrio.

Utilizzo del rampone

1. Spingere il rampone nel tronco dell'albero.
2. Accelerare al massimo e ruotare il prodotto. Tenere il rampone contro il tronco. Questa procedura consentirà di applicare più facilmente la forza necessaria per il taglio del tronco.

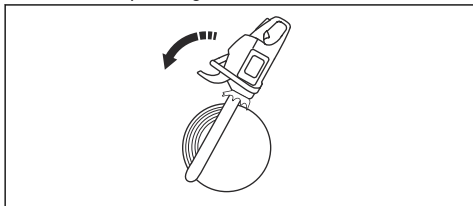

Taglio di un tronco a terra

1. Tagliare il tronco con catena a tirare. Mantenere la massima accelerazione restando sempre all'erta per eventuali incidenti improvvisi.

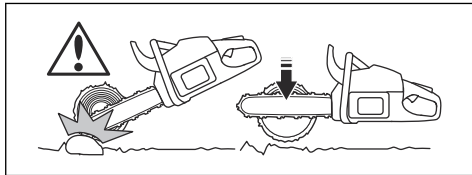

AVVERTENZA: Assicurarsi che la catena non venga a contatto con il terreno quando si completa il taglio.

2. Tagliare circa $\frac{2}{3}$ del tronco e poi fermarsi. Ruotare il tronco e tagliare dal lato opposto.

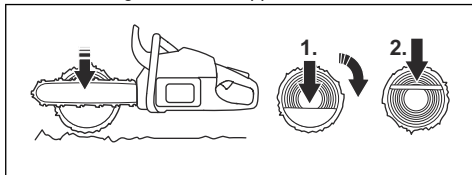

Taglio di un tronco che ha un supporto a un'estremità



AVVERTENZA: Accertarsi che il tronco non si rompa durante le operazioni di taglio. Rispettare le istruzioni riportate di seguito.

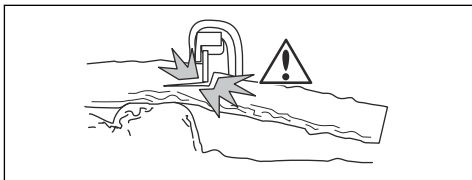

1. Tagliare con catena in spinta circa $\frac{1}{3}$ del tronco.
2. Tagliare il tronco con catena a tirare fin quando i due intagli si incontrano.

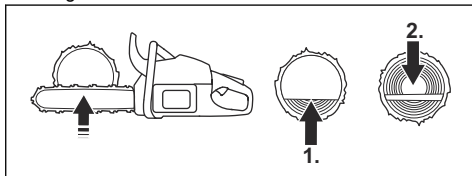

Taglio di un tronco che ha un supporto su due estremità



AVVERTENZA: Assicurarsi che la catena non rimanga impigliata nel tronco durante l'operazione di taglio. Rispettare le istruzioni riportate di seguito.

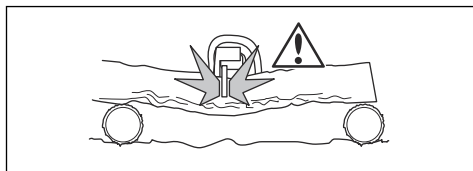

1. Tagliare con catena a tirare circa $\frac{1}{3}$ del tronco.
2. Tagliare la parte restante del tronco con la catena in spinta per completare il taglio.

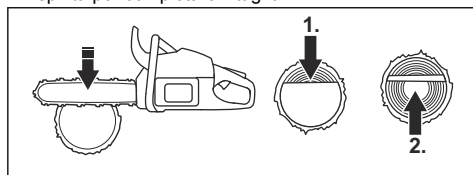

AVVERTENZA: Spegnerne il motore se la catena resta impigliata nel tronco. Utilizzare una leva per aprire il taglio e rimuovere il prodotto. Non provare a estrarre il prodotto a mano. Ciò può causare lesioni quando il prodotto si blocca improvvisamente.

Esecuzione di una sramatura

Nota: Per rami spessi, utilizzare la tecnica di taglio. Vedere *Utilizzo della tecnica di taglio alla pagina 540*.



AVVERTENZA: C'è un elevato rischio di incidenti quando si utilizza la sramatura. Per istruzioni su come prevenire un contraccolpo, fare riferimento a *Informazioni per il contraccolpo alla pagina 537*.



AVVERTENZA: Tagliare i rami uno alla volta. Prestare attenzione quando si rimuovono i rami piccoli e non tagliare cespugli o più rami piccoli allo stesso tempo. I rami piccoli possono impigliarsi nella catena e impedire un utilizzo sicuro del prodotto.

Nota: Tagliare i rami pezzo per pezzo se è necessario.

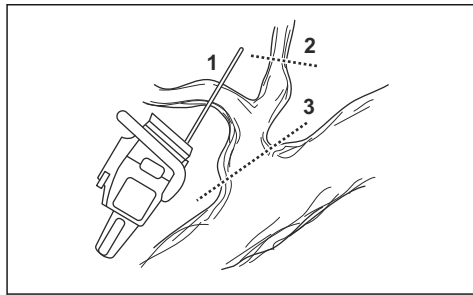

1. Rimuovere i rami sul lato destro del tronco.
 - a) Tenere la barra di guida sul lato destro del tronco e mantenere il corpo del prodotto contro il tronco.
 - b) Selezionare la tecnica di taglio da applicare alla tensione nel ramo.

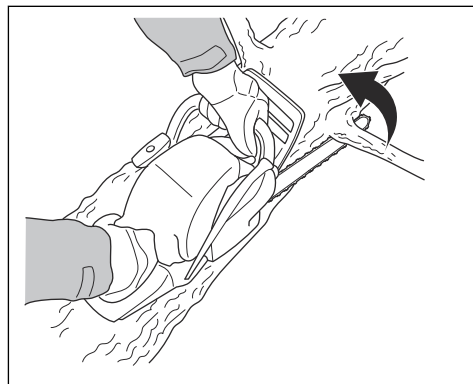

AVVERTENZA: Se non si è sicuri su come tagliare il ramo, rivolgersi a un operatore professionale della motosega prima di continuare.

2. Rimuovere i rami nella parte superiore del tronco.
 - a) Mantenere il prodotto sul tronco e lasciare che la barra di guida si sposti lungo il tronco.

b) Tagliare con catena in spinta.

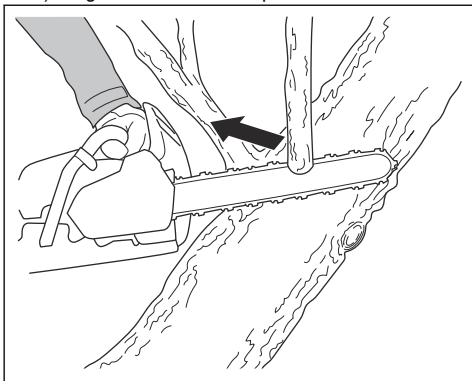

3. Rimuovere i rami sul lato sinistro del tronco.

a) Selezionare la tecnica di taglio da applicare alla tensione nel ramo.

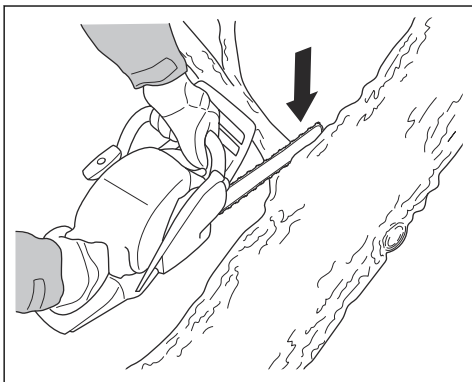

AVVERTENZA: Se non si è sicuri su come tagliare il ramo, rivolgersi a un operatore professionale della motosega prima di continuare.

Per le istruzioni su come tagliare rami in tensione, fare riferimento a *Taglio di tronchi e rami in tensione alla pagina 545*.

Uso della tecnica di abbattimento degli alberi



AVVERTENZA: È necessario avere esperienza per abbattere un albero. Se possibile, seguire un corso di formazione per le operazioni di utilizzo della motosega. Rivolgersi a un operatore esperto per avere maggiori informazioni.

Mantenere una distanza di sicurezza

1. Assicurarsi che le persone lì intorno mantengano una distanza di sicurezza di minimo di 2 volte e 1/2 la lunghezza dell'albero stesso.

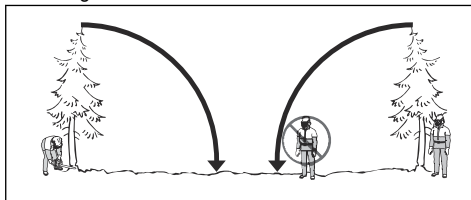

2. Accertarsi che non siano presenti persone nella zona a rischio prima e durante l'abbattimento.

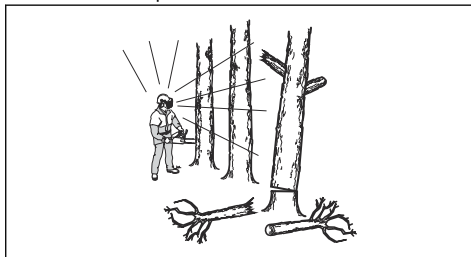

Calcolo della direzione di caduta

1. Esaminare in quale direzione è necessario far cadere l'albero. Scopo dell'abbattimento è di far cadere l'albero nella migliore posizione per la successiva sramatura e il sezionamento del tronco. È anche importante rimanere stabilmente sui propri piedi e spostarsi in modo sicuro.



AVVERTENZA: Se è pericoloso o impossibile far cadere l'albero nella direzione naturale, far cadere l'albero in un'altra direzione.

2. Esaminare la direzione naturale di caduta dell'albero. Ad esempio, l'inclinazione e la piegatura del tronco, la direzione del vento, la posizione dei rami e il peso della neve.
3. Verificare se vi sono ostacoli intorno, ad esempio altri alberi, linee elettriche, strade e/o gli edifici.
4. Controllare se il tronco presenta segni di danni o decomposizione nel fusto.



AVVERTENZA: La decomposizione del fusto può implicare il rischio di caduta dell'albero prima del completamento del taglio.

5. Accertarsi che l'albero non abbia rami danneggiati o morti che potrebbero staccarsi durante l'abbattimento e colpire l'operatore.

6. Non far cadere l'albero su un altro albero in verticale. Rimuovere un albero rimasto impigliato è un'operazione pericolosa e il rischio di incidenti è alto. Vedere *Liberazione di un albero intrappolato alla pagina 545*.

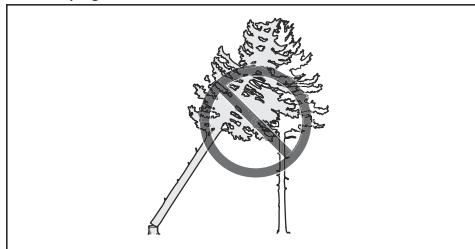

AVVERTENZA: Durante le operazioni di abbattimento critiche, sollevare immediatamente le cuffie protettive una volta completato il lavoro di taglio. È importante sentire rumori e segnali di allarme.

Sramatura prima del taglio e percorso di ritirata

Tagliare tutti i rami dall'altezza delle spalle e verso il basso.

1. Tagliare con catena a tirare dall'alto verso il basso. Assicurarsi che l'albero sia tra voi e il prodotto.

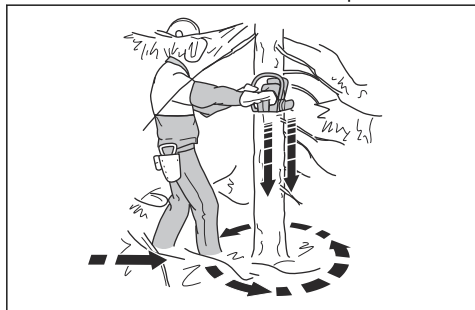

2. Eliminare la vegetazione bassa dall'area di lavoro intorno all'albero. Rimuovere tutto il materiale tagliato dall'area di lavoro.
3. Effettuare un controllo dell'area per eventuali ostacoli, quali pietre, rami e buche. Deve essere disponibile un percorso di ritirata senza ostacoli quando l'albero comincia a cadere. Il percorso di ritirata deve essere a circa 135 gradi rispetto alla direzione di caduta.

1. Zona di rischio
2. Percorso di ritirata
3. Direzione di caduta

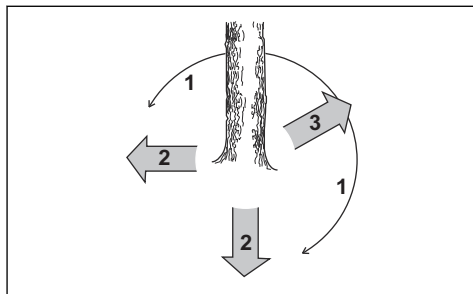

Abbattimento di un albero

Husqvarna consiglia di eseguire i tagli direzionali e di utilizzare poi il metodo con angolo di sicurezza quando si abbatte un albero. Il metodo con angolo di sicurezza aiuta a realizzare una corretta cerniera di abbattimento e a controllarne la direzione di caduta.



AVVERTENZA: Non abbattere un albero che presenta un diametro più di due volte maggiore rispetto alla lunghezza della barra di guida. A tale scopo, è necessario possedere una formazione specifica.

Cerniera di abbattimento

La procedura più importante durante l'abbattimento di alberi è la realizzazione di una corretta cerniera di abbattimento. Con una corretta cerniera di abbattimento, è possibile controllare la direzione di caduta e assicurarsi che la procedura di abbattimento sia sicura.

Lo spessore della cerniera di abbattimento deve essere uguale e non inferiore al 10% del diametro dell'albero.



AVVERTENZA: Se la cerniera di abbattimento è sbagliata o troppo sottile, non si avrà alcun controllo sulla direzione di caduta.

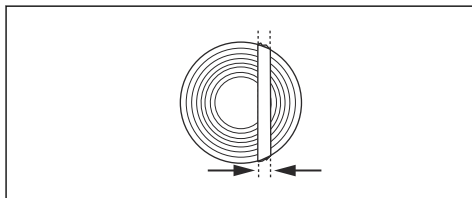

Esecuzione dei tagli direzionali

1. Eseguire tagli direzionali per $\frac{1}{4}$ del diametro dell'albero. Creare un angolo di 45° - 70° tra il taglio direzionale superiore e quello inferiore.

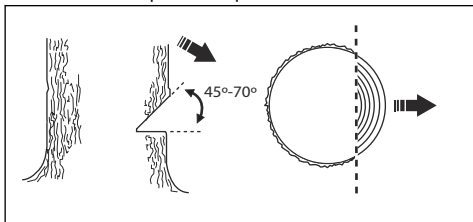

- a) Praticare il taglio direzionale superiore. Allineare il segno della direzione di caduta (1) del prodotto con la direzione di caduta dell'albero (2). Rimanere dietro il prodotto e mantenere l'albero sul lato sinistro. Tagliare con la catena a tirare.
- b) Effettuare il taglio direzionale inferiore. Assicurarsi che l'estremità del taglio direzionale inferiore si trovi nello stesso punto della fine del taglio direzionale superiore.

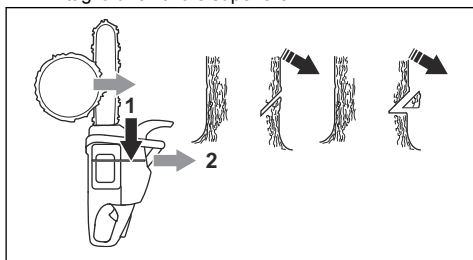

2. Accertarsi che il taglio direzionale inferiore sia orizzontale e a un angolo di 90° rispetto alla direzione di caduta.

Utilizzo del metodo con angolo di sicurezza

Il taglio di abbattimento deve essere praticato leggermente al di sopra del taglio direzionale.

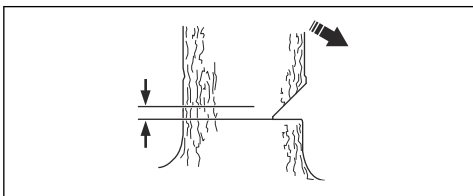

AVVERTENZA: Prestare la massima attenzione quando si taglia con la punta della lama di guida. Iniziare a tagliare con la parte inferiore della punta della lama di guida eseguendo un foro nel tronco.

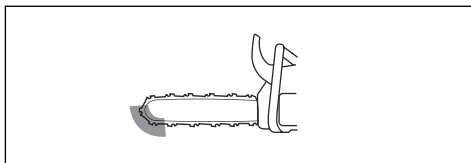

1. Se la lunghezza di taglio effettiva è più lunga del diametro dell'albero, procedere come indicato di seguito (a-d).

 - a) Eseguire un foro direttamente nel tronco per completare la larghezza della cerniera di abbattimento.

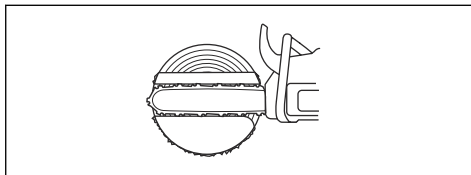

- b) Tagliare con catena a tirare fino a quando non rimane $\frac{1}{3}$ del tronco.
- c) Tirare la barra di guida 5-10 cm in senso longitudinale.
- d) Tagliare la parte rimanente del tronco per completare un angolo di sicurezza largo 5-10 cm.

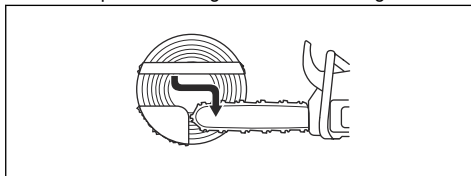

2. Se la lunghezza di taglio effettiva è più corta del diametro dell'albero, procedere come indicato di seguito (a-d).

- a) Praticare un foro nel tronco. Il foro deve estendersi per $\frac{3}{5}$ del diametro dell'albero.
- b) Tagliare con catena a tirare la parte rimanente del tronco.

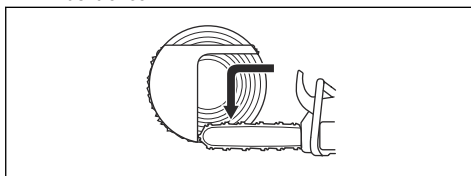

- c) Tagliare direttamente il tronco dall'altro lato dell'albero per completare la cerniera di abbattimento.

- d) Tagliare con catena in spinta fino a quando non rimane $\frac{1}{3}$ del tronco per completare l'angolo di sicurezza.

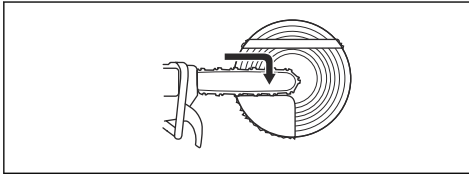

3. Mettere un cuneo nel taglio da dietro.

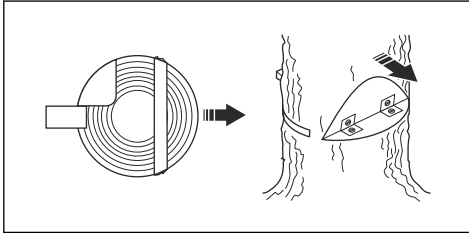

4. Tagliare l'angolo per far cadere l'albero.

Nota: Se l'albero non cade, colpire il cuneo fino a quando non cade.

5. Quando l'albero comincia a cadere, utilizzare il percorso di ritirata per allontanarsi dall'albero. Spostarsi a una distanza minima di 5 m dall'albero.

Liberazione di un albero intrappolato



AVVERTENZA: Far cadere un albero rimasto impigliato è un'operazione molto pericolosa e il rischio di incidenti è alto. Mantenersi distanti dalla zona di rischio e non tentare di abbattere un albero intrappolato.

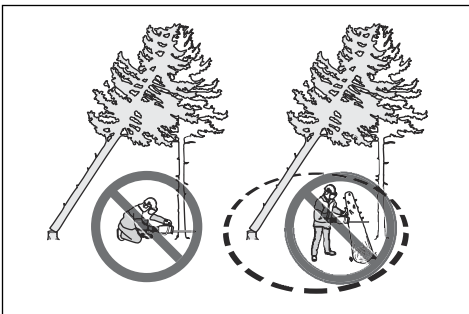

La procedura più sicura è quella di usare uno dei seguenti verricelli:

- Montato sul trattore

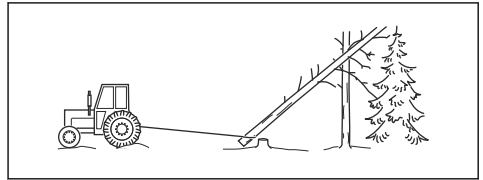

- Manuale

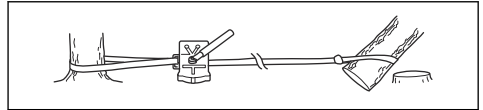

Taglio di tronchi e rami in tensione

1. Individuare quale lato del ramo o tronco è in tensione.
2. Capire dove si trova il punto di massima tensione.

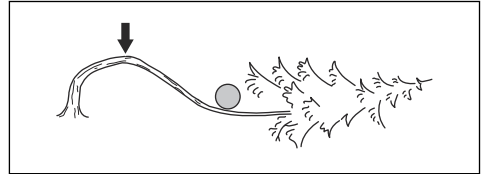

3. Esaminare quale è la procedura più sicura per allentare la tensione.

Nota: In alcune situazioni l'unica procedura sicura è utilizzare un verricello e non il prodotto.

4. Mantenere una posizione nella quale l'albero o il ramo non possa colpire l'operatore quando la tensione viene allentata.

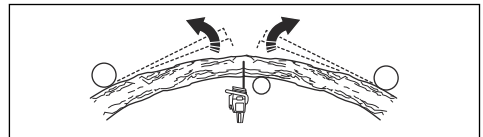

5. Eseguire uno o più tagli di profondità sufficiente per diminuire la tensione. Tagliare in corrispondenza o vicino al punto di massima tensione. Far rompere l'albero o il ramo nel punto di massima tensione.

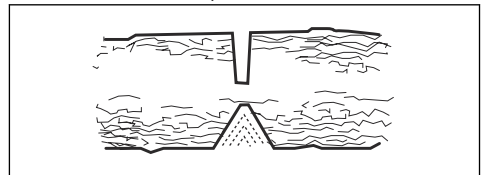

AVVERTENZA: Non tagliare completamente un ramo o un tronco in tensione.



AVVERTENZA: Prestare la massima attenzione quando si taglia un albero in tensione. Vi è il rischio che l'albero si sposti rapidamente prima o dopo il taglio. Si possono verificare gravi lesioni se ci si trova in una posizione non corretta o nel caso in cui il taglio è stato eseguito in modo errato.

6. Se si effettua un taglio attraverso un tronco/ramo, eseguire 2 o 3 tagli, distanti 1" l'uno dall'altro e con una profondità di 2".

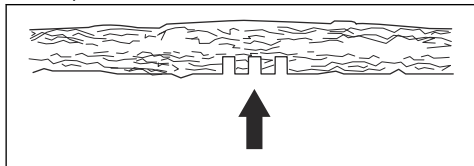

7. Continuare a tagliare oltre nel tronco fino a quando il tronco/ramo si piega e la tensione viene allentata.

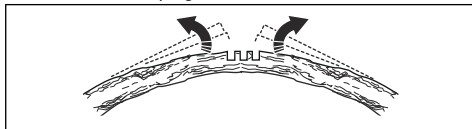

8. Tagliare il tronco/ramo dal lato opposto a quello curvato, dopo che la tensione è stata allentata.

Manutenzione

Introduzione

prima di eseguire la manutenzione del prodotto.



AVVERTENZA: Leggere attentamente il capitolo sulla sicurezza

Programma di manutenzione

Manutenzione giornaliera	Manutenzione settimanale	Manutenzione mensile
Pulire i componenti esterni del prodotto e verificare che non vi siano tracce di olio sulle impugnature.	Pulire il sistema di raffreddamento. Fare riferimento a <i>Pulizia del sistema di raffreddamento alla pagina 557.</i>	Controllare il nastro del freno. Fare riferimento a <i>Controllo del nastro del freno alla pagina 548.</i>
Effettuare un controllo del grilletto dell'acceleratore e del fermo della leva. Fare riferimento a <i>Controllo del grilletto dell'acceleratore e del blocco del grilletto dell'acceleratore alla pagina 548.</i>	Effettuare un controllo del motorino di avviamento, della fune di avviamento e della molla di ritorno.	Effettuare un controllo del centro della frizione, del tamburo della frizione e della molla della frizione.
Accertarsi che non siano danneggiate le unità di smorzamento delle vibrazioni.	Lubrificare il cuscinetto a rullini. Fare riferimento a <i>Lubrificazione del cuscinetto a rullini alla pagina 556.</i>	Pulire la candela. Fare riferimento a <i>Controllo della candela alla pagina 552.</i>
Pulire ed effettuare un controllo del freno della catena. Fare riferimento a <i>Eseguire un controllo della protezione anticollisione e dell'attivazione del freno della catena alla pagina 548.</i>	Limare eventuali irregolarità sui bordi della barra di guida. Fare riferimento a <i>Controllo della barra guida alla pagina 556.</i>	Pulire i componenti esterni del carburatore.
Effettuare un controllo del fermo della catena. Fare riferimento a <i>Controllo del fermo della catena alla pagina 549.</i>	Pulire o sostituire la rete parascintille sulla marmitta. Fare riferimento a <i>Controllo della marmitta alla pagina 549.</i>	Effettuare un controllo del filtro del carburante e del tubo di alimentazione. Se necessario, eseguire la sostituzione.

Manutenzione giornaliera	Manutenzione settimanale	Manutenzione mensile
Ruotare la barra di guida, eseguire un controllo del foro di lubrificazione e pulire la scanalatura della barra di guida. Fare riferimento a <i>Controllo della barra guida alla pagina 556</i> .	Pulire l'area del carburatore.	Effettuare un controllo di tutti i cavi e i collegamenti.
Accertarsi che la barra di guida e la catena ricevano olio a sufficienza.	Pulire o sostituire il filtro dell'aria. Fare riferimento a <i>Pulizia del filtro dell'aria alla pagina 552</i> .	Svuotare il serbatoio del carburante.
Eseguire il controllo della catena. Fare riferimento a <i>Per affilare la catena alla pagina 552</i> .	Pulire tra le alette del cilindro.	Scaricare il serbatoio dell'olio.
Affilare la catena ed effettuare un controllo della sua tensione. Fare riferimento a <i>Come regolare la tensione della catena alla pagina 555</i> .		
Effettuare un controllo del pignone guida della catena. Fare riferimento a <i>Controllo del pignone a sperone alla pagina 556</i> .		
Pulire la presa d'aria sul dispositivo di avviamento.		
Accertarsi che le viti e i dadi siano stretti.		
Effettuare un controllo dell'interruttore di arresto. Fare riferimento a <i>Controllo dell'interruttore di avviamento/arresto alla pagina 549</i> .		
Controllare che non vi siano perdite di carburante nel motore, nel serbatoio o nei flessibili carburante.		
Accertarsi che la catena non giri quando il motore è al regime minimo.		
Accertarsi che non vi sia alcun danno nella protezione della mano destra.		
Accertarsi che la marmitta sia collegata correttamente, non presenti danni e che non manchino delle parti.		

Controlli e manutenzione dei dispositivi di sicurezza sul prodotto

Controllo del nastro del freno

1. Pulire il freno e il tamburo della frizione eliminando segatura, resina e sporco. Lo sporco e l'usura possono ridurre il funzionamento del freno.

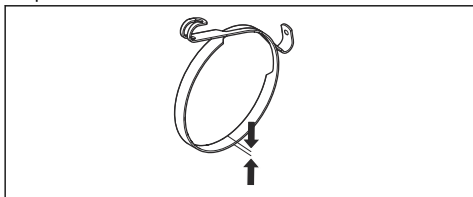

2. Controllare il nastro del freno. Il nastro del freno deve essere di almeno 0,6 mm di spessore nel punto di maggiore usura.

Eseguire un controllo della protezione anticoraccopolo e dell'attivazione del freno della catena

1. Controllare che la protezione anticoraccopolo sia integra e senza difetti evidenti, come incrinature.
2. Accertarsi che la protezione anticoraccopolo si muova liberamente e che sia fissata in modo sicuro al coperchio della frizione.

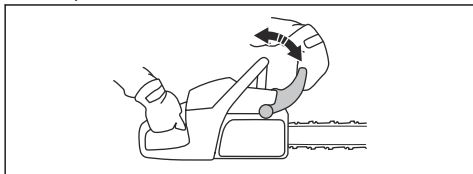

3. Tenere il prodotto con 2 mani su un ceppo o un'altra superficie stabile.



AVVERTENZA: Il motore deve essere spento.

4. Lasciare andare l'impugnatura anteriore e lasciare cadere la punta della lama di guida sul ceppo.

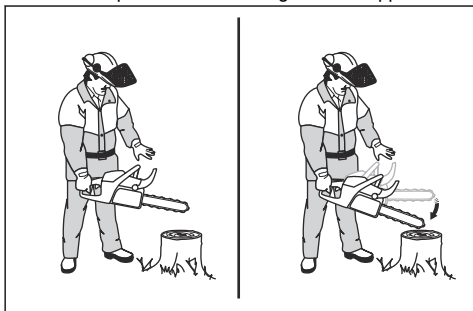

5. Assicurarsi che il freno della catena si azioni quando la punta della lama di guida colpisce il ceppo.

Controllo del freno della catena

1. Avviare il prodotto. Per le istruzioni, fare riferimento a *Avviamento del prodotto alla pagina 538*.



AVVERTENZA: Assicurarsi che la catena non venga a contatto con il terreno o con altri oggetti.

2. Tenere saldamente il prodotto.
3. Applicare la massima accelerazione e inclinare il polso sinistro verso la protezione anticoraccopolo per attivare il freno della catena. La catena deve arrestarsi immediatamente.

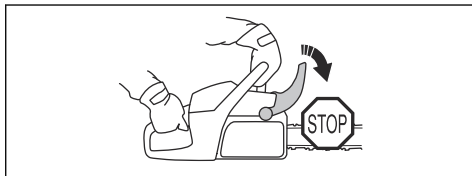

AVVERTENZA: Non lasciare l'impugnatura anteriore.

Controllo del grilletto dell'acceleratore e del blocco del grilletto dell'acceleratore

1. Controllare che grilletto dell'acceleratore e blocco del grilletto dell'acceleratore si muovano liberamente e che le molle di richiamo funzionino correttamente.

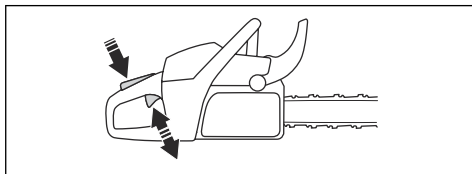

2. Abbassare il blocco del grilletto dell'acceleratore e accertarsi che ritorni nella sua posizione iniziale quando viene rilasciato.

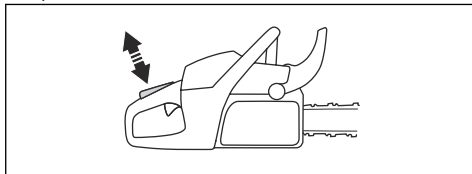

3. Assicurarsi che il grilletto dell'acceleratore sia bloccato sul minimo quando il blocco del grilletto dell'acceleratore viene rilasciato.

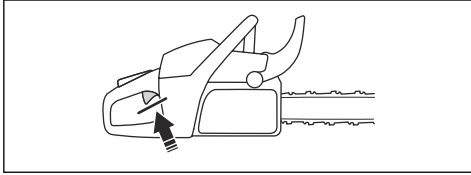

4. Avviare il prodotto e accelerare al massimo.
5. Rilasciare il grilletto dell'acceleratore e accertarsi che la catena si arresti e rimanga ferma.



AVVERTENZA: Se la catena gira con il grilletto dell'acceleratore al minimo, contattare il rivenditore addetto all'assistenza.

Controllo del fermo della catena

1. Accertarsi che il fermo della catena sia integro.
2. Assicurarsi che il fermo della catena sia stabile e fissato al corpo dell'unità.

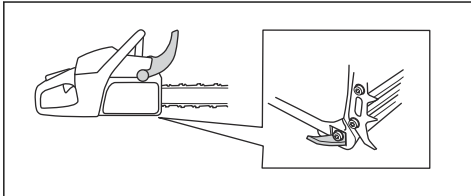

Controllo della protezione della mano destra

- Accertarsi che la protezione della mano destra sia integra e senza difetti evidenti, come incrinature.

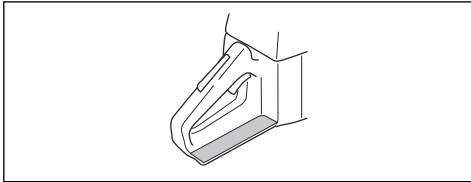

Controllo del sistema di smorzamento delle vibrazioni

1. Accertarsi che non vi siano crepe o deformazioni sulle unità di smorzamento delle vibrazioni.
2. Controllare che le unità di smorzamento delle vibrazioni siano correttamente fissate al gruppo motore e all'impugnatura.

Per le informazioni su dove si trova il sistema di smorzamento delle vibrazioni sul prodotto, fare riferimento a *Panoramica del prodotto alla pagina 524*.

Controllo dell'interruttore di avviamento/arresto

1. Avviare il motore.
2. Spostare l'interruttore di avvio/arresto verso il basso in posizione di ARRESTO. Il motore deve arrestarsi.

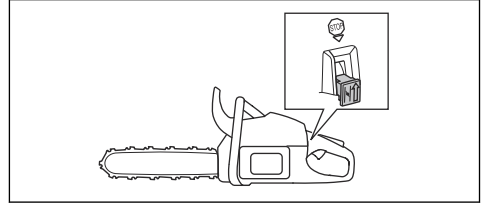

Controllo della marmitta



AVVERTENZA: Non utilizzare un prodotto con una marmitta difettosa o in cattive condizioni.



AVVERTENZA: Non utilizzare un prodotto se la rete parascintille sulla marmitta è mancante o danneggiata.

1. Esaminare la marmitta per verificare l'eventuale presenza di danni o difetti.
2. Assicurarsi che la marmitta sia saldamente fissata al prodotto.

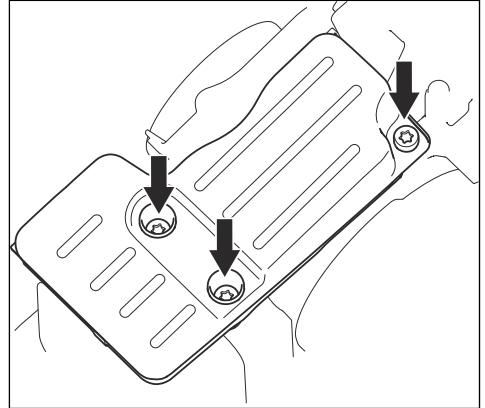

3. Se il prodotto dispone di una speciale rete parascintille, pulirla ogni settimana.

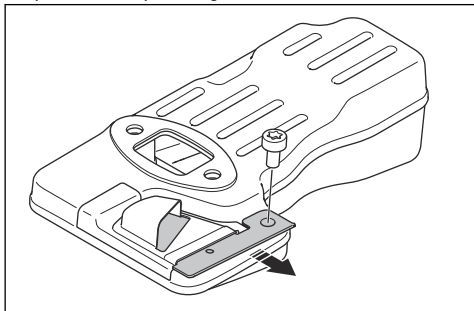

4. Sostituire la rete parascintille se danneggiata.



ATTENZIONE: Se la rete parascintille è ostruita, il prodotto si surriscalda troppo danneggiando cilindro e pistone.

AutoTune™

Il prodotto dispone della funzione AutoTune™ che regola automaticamente il carburatore, fornendo sempre la migliore regolazione possibile. AutoTune™ consente l'adattamento del motore alle condizioni climatiche, all'altitudine, alla benzina e al tipo di olio a due tempi.



ATTENZIONE: Se AutoTune™ non funziona correttamente, rivolgersi al proprio rivenditore con assistenza. Il prodotto si regola correttamente dopo alcuni rifornimenti.

Sostituzione di una fune di avviamento spezzata o usurata

1. Allentare le viti del carter avviamento.
2. Rimuovere il carter di avviamento.

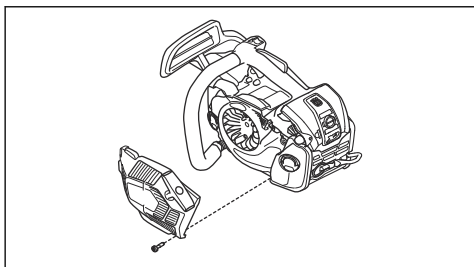

3. Estrarre la fune di avviamento per circa 30 cm e inserirla nel dentello della puleggia.

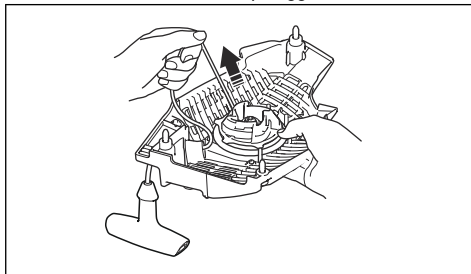

4. Far ruotare lentamente all'indietro la puleggia per rilasciare la molla di ritorno.

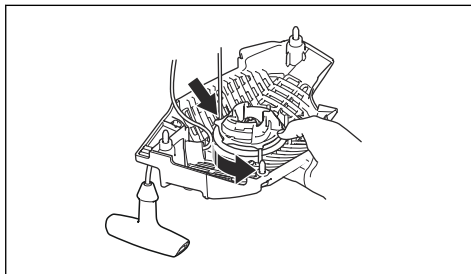

5. Rimuovere le viti e la rondella (A) e quindi la puleggia (B).

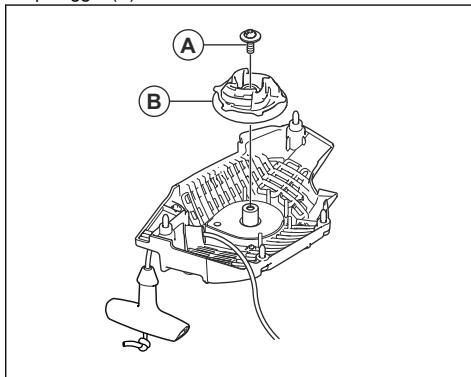

6. Afferrare l'impugnatura della fune di avviamento.

- Tirare la corda di avviamento fino ad 1 cm dalla guida della molla, come mostrato in figura. Allo stesso tempo, premere verso il basso il coperchio dell'impugnatura di avviamento e rimuoverlo dall'impugnatura della fune di avviamento.

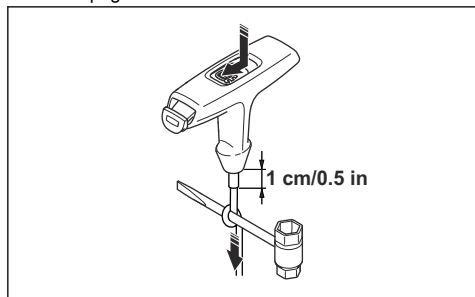

Nota: Se la fune di avviamento è rotta all'interno della sua impugnatura, abbassare il coperchio dell'impugnatura di avviamento. Utilizzare la chiave universale per rimuovere il coperchio dell'impugnatura di avviamento.

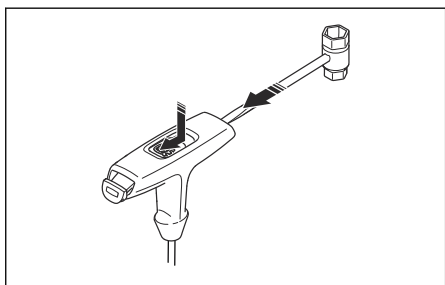

- Fissare una nuova fune alla puleggia. Avvolgere la corda di avviamento per circa 3 giri intorno alla puleggia.
- Collegare la puleggia alla molla di ritorno. L'estremità della molla di ritorno deve innestarsi nella puleggia.
- Montare la vite al centro della puleggia.
- Tirare la fune di avviamento attraverso il foro nel carter avviamento, l'impugnatura della fune di avviamento e la guida della molla.
- Fare un nodo a 1 cm (0,5 poll.) (A) dall'estremità della fune di avviamento.
- Inserire l'estremità della fune o la fune di avviamento parallelamente al nodo.

- Spingere verso il basso il nodo in posizione nella guida della molla (B).

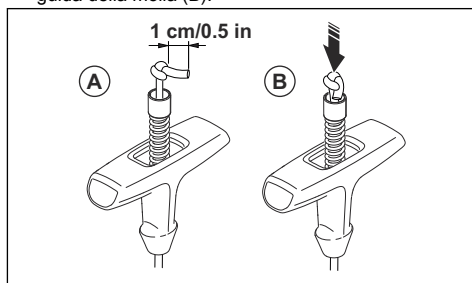

- Tirare la corda di avviamento fino ad 1 cm dalla guida della molla, come mostrato in figura. Allo stesso tempo, montare il coperchio dell'impugnatura di avviamento.

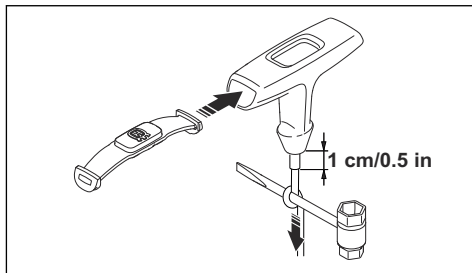

Messa in tensione della molla di ritorno

- Inserire la fune di avviamento nel dentello sulla puleggia.
- Far compiere alla puleggia di avviamento circa 2 giri in senso orario.
- Inserire il pollice sulla puleggia.
- Tirare l'impugnatura del cavo di avviamento e tirare il cavo di avviamento completamente.
- Spostare il pollice e rilasciare il cavo di avviamento.
- Assicurarsi che sia possibile far ruotare la puleggia di mezzo giro dopo che la fune di avviamento è completamente estesa.

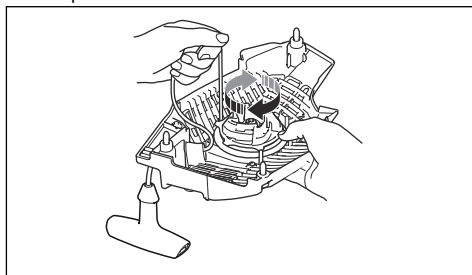

Montare il carter avviamento sul prodotto

1. Estrarre la fune di avviamento e collocare l'avviamento nella sua posizione contro il carter motore.
2. Rilasciare lentamente la fune di avviamento finché i ganci non si innestano sulla puleggia.
3. Serrare le viti che fissano il dispositivo.

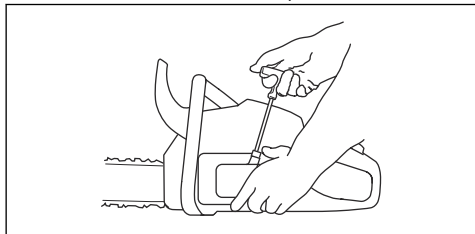

Pulizia del filtro dell'aria

Pulire regolarmente il filtro dell'aria dallo sporco e dalla polvere. In questo modo si evitano malfunzionamenti del carburatore, problemi di avviamento, calo di potenza del motore, usura dei componenti del motore e più consumo di carburante rispetto al normale.

1. Rimuovere il filtro dell'aria e il relativo coperchio.
2. Pulire il filtro dell'aria spazzolandolo o scuotendolo. Usare detersivi e acqua per pulirlo completamente.

Nota: Un filtro dell'aria utilizzato per un lungo periodo non può essere pulito completamente. Sostituire regolarmente il filtro dell'aria e sostituire sempre un filtro aria difettoso.

3. Al momento del montaggio, controllare che il filtro dell'aria chiuda ermeticamente il proprio alloggiamento.

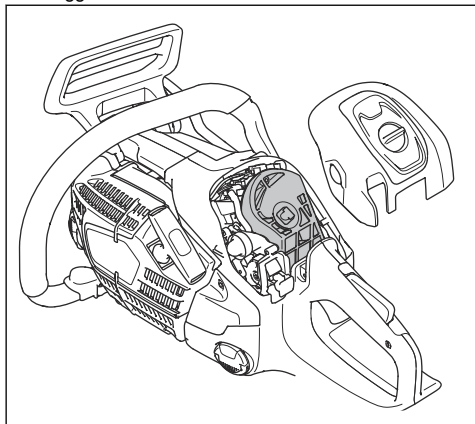

Nota: A causa delle diverse condizioni di lavoro, delle condizioni climatiche o stagionali, il prodotto può essere utilizzato con diversi tipi di filtri dell'aria. Rivolgersi al centro di assistenza per maggiori informazioni.

Controllo della candela



ATTENZIONE: Utilizzare la candela raccomandata. Vedere *Dati tecnici alla pagina 560*. Una candela errata può danneggiare il prodotto.

1. Se il prodotto non è facile da avviare o da azionare o se non funziona correttamente con il motore al minimo, esaminare la candela per verificare l'eventuale presenza di materiali indesiderati. Per ridurre il rischio di materiale superfluo sugli elettrodi delle candele, effettuare le seguenti operazioni:
 - a) Accertarsi che la miscela sia corretta.
 - b) Accertarsi che il filtro dell'aria sia pulito.
2. Pulire la candela se sporca.
3. Assicurarci che la distanza tra gli elettrodi sia 0.65 mm/0.026 poll.

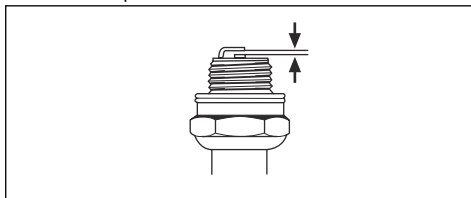

4. Sostituire la candela almeno una volta al mese o più frequentemente, se necessario.

Per affilare la catena

Informazioni sulla barra di guida e la catena



AVVERTENZA: Indossare guanti protettivi quando si maneggia la catena o quando si esegue la manutenzione. Una catena che non si muove può causare anche lesioni.

Sostituire la barra di guida se usurata o danneggiata con le combinazioni di barra di guida e catena consigliate da Husqvarna. Questa operazione è necessaria per mantenere le funzioni di sicurezza del prodotto. Per un elenco delle combinazioni di barre e catene di ricambio consigliate, fare riferimento a *Accessori alla pagina 561*.

- Lunghezza barra di guida, cm. Le informazioni relative alla lunghezza della barra guida di solito si trovano sul lato posteriore della barra di guida.

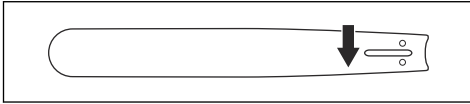

- Numero di denti nel rochetto puntale (T).

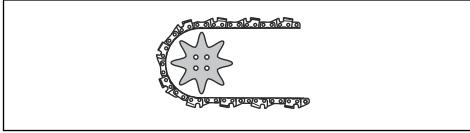

- Passo della catena. La distanza tra le maglie di trascinamento deve essere allineata con quella dei denti sul rochetto puntale e sul pignone guida.

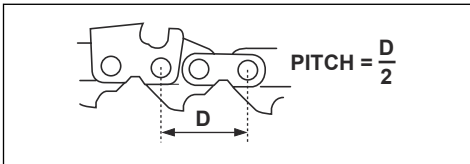

- Numero di maglie di trascinamento. Il numero di maglie di trascinamento viene scelto mediante il tipo di barra di guida.

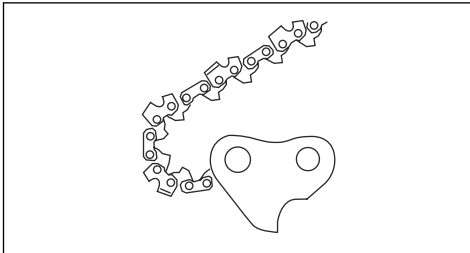

- Larghezza scanalatura della lama, in mm. La larghezza della scanalatura nella barra di guida deve essere la stessa della larghezza delle maglie della catena di trasmissione.

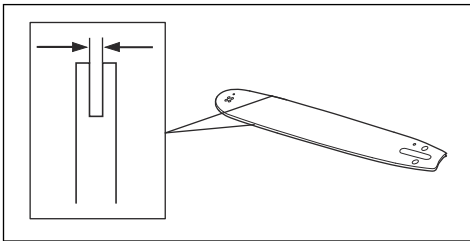

- Foro di lubrificazione della catena e foro del perno tendicatena. La barra di guida deve essere allineata con il prodotto.

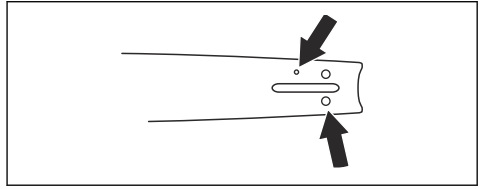

- Larghezza della maglia di trascinamento, mm.

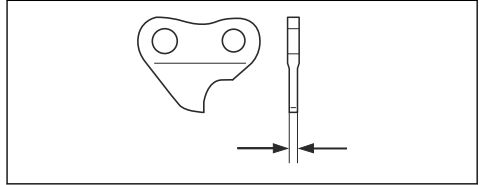

Informazioni generali su come affilare le lame

Non utilizzare una catena usurata. Se la catena è usurata, è necessario applicare una maggiore pressione per spingere la barra di guida attraverso il legno. Se la catena è molto usurata, non ci sarà alcun truciolo di legno ma solo polvere di segatura.

Una catena affilata penetra nel legno e i trucioli sono lunghi e spessi.

Il dente di taglio (A) e l'aggetto di spoglia (B) insieme costituiscono la parte tagliente di una catena, il tagliente. La differenza di altezza tra i due rappresenta la profondità di taglio (aggetto di spoglia).

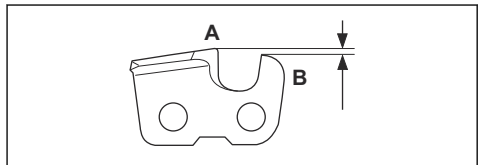

Per l'affilatura di una lama, tenere in considerazione i seguenti elementi:

- Angolo di affilatura.

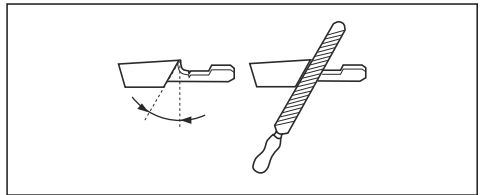

- Angolo di taglio.

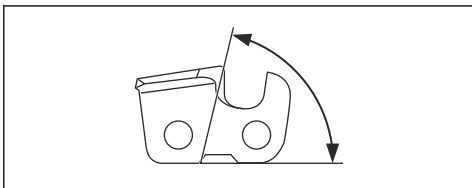

- Posizione della lima.

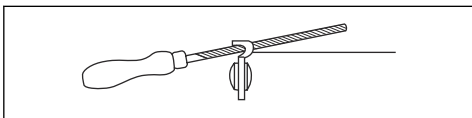

- Diametro della lima tonda.

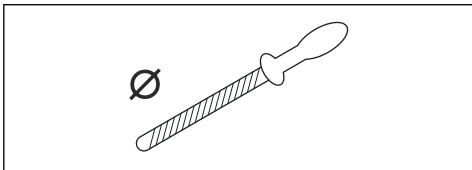

È difficile affilare correttamente una catena senza gli strumenti adatti. Utilizzare la dima di affilatura Husqvarna. Aiuta a mantenere sempre le migliori prestazioni di taglio e il rischio di contraccolpo al minimo.



AVVERTENZA: La forza di contraccolpo aumenta molto se non vengono seguite le istruzioni di affilatura.

Nota: Per informazioni sull'affilatura della catena, fare riferimento a *Come affilare i taglienti alla pagina 554*.

Come affilare i taglienti

1. Utilizzare una lima tonda e una dima di affilatura per affilare i denti di taglio.

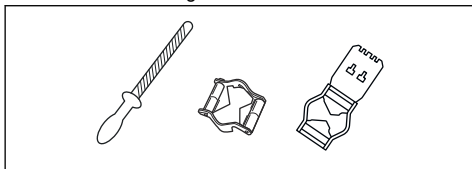

Nota: Fare riferimento a *Attrezzature di affilatura e angoli di affilatura alla pagina 562* per informazioni sulla dima di affilatura che Husqvarna consiglia per la catena in uso.

2. Applicare la dima di affilatura correttamente sul tagliente. Fare riferimento alle istruzioni fornite con la dima di affilatura.

3. Spostare la lima dal lato interno dei denti di taglio ed estrarla. Allentare la pressione sulla lima durante il taglio con catena a tirare.

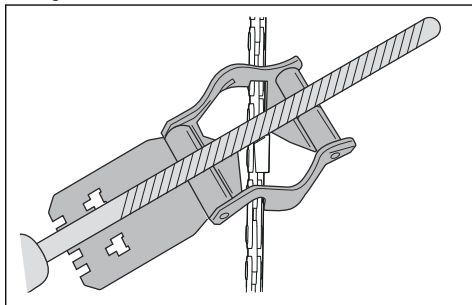

4. Rimuovere il materiale di lato a tutti i denti di taglio.
5. Ruotare il prodotto e rimuovere il materiale di limatura sull'altro lato.
6. Accertarsi che tutti i denti di taglio siano della stessa lunghezza.

Informazioni generali su come regolare l'aggetto di spoglia

L'aggetto di spoglia (C) diminuisce affilando il dente di taglio (A). Al fine di mantenere sempre le migliori prestazioni di taglio è necessario rimuovere il materiale di limatura dall'aggetto di spoglia (B) per ottenere la regolazione consigliata. Per istruzioni su come ottenere l'aggetto di spoglia corretto per la catena, vedere *Attrezzature di affilatura e angoli di affilatura alla pagina 562*.

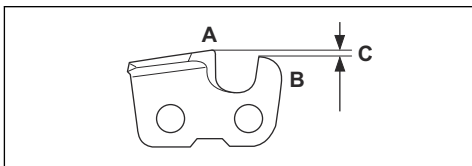

AVVERTENZA: Un aggetto di spoglia troppo grande aumenta il rischio di contraccolpo della catena!

Regolazione dell'aggetto di spoglia

Prima di regolare l'aggetto di spoglia o affilare le lame, per le istruzioni, fare riferimento a *Come affilare i*

taglienti alla pagina 554. Si raccomanda di regolare l'oggetto di taglio ogni tre affilature dei denti di taglio.

Si raccomanda l'utilizzo del nostro strumento di misurazione dell'oggetto di taglio che garantisce altezza e angolo corretti.

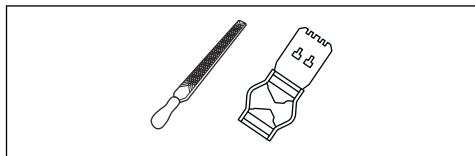

1. Utilizzare una lima piatta e uno strumento di misurazione dell'oggetto di spoglia per questa impostazione. Si raccomanda l'utilizzo del nostro strumento di misurazione dell'oggetto di spoglia Husqvarna per avere profondità e angolo corretti.
2. Posizionare lo strumento di misurazione dell'oggetto di spoglia sopra la catena.

Nota: Per ulteriori informazioni sull'utilizzo, vedere la confezione dello strumento di misurazione dell'oggetto di spoglia.

3. Utilizzare la lima piatta per rimuovere la parte di oggetto di spoglia che va oltre lo strumento.

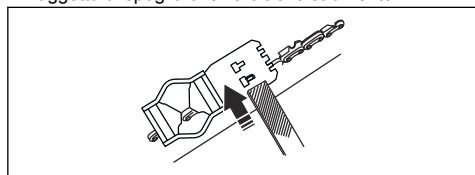

Come regolare la tensione della catena



AVVERTENZA: Una catena senza la tensione corretta può allentarsi dalla barra di guida e provocare lesioni gravi o letali.

La catena si allunga durante l'utilizzo. Regolare la catena con regolarità.

1. Allentare i dadi della barra che supportano il coperchio della frizione/freno della catena. Utilizzare una chiave.

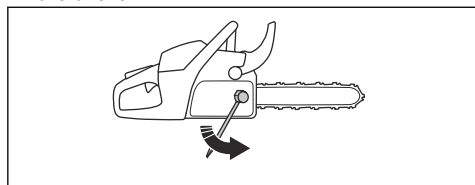

Nota: Alcuni modelli dispongono di un solo dado della barra.

2. Serrare i dadi della barra a mano il più possibile.

3. Sollevare la parte anteriore della barra di guida e girare la vite tendicatena. Utilizzare una chiave.
4. Serrare la catena fino a quando non aderisce alla barra di guida ma può ancora muoversi con facilità.

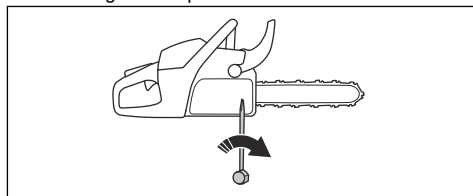

5. Serrare i dadi della barra di guida con la chiave e sollevare contemporaneamente la parte anteriore della barra di guida.
6. Accertarsi che la catena possa essere fatta girare manualmente con facilità e che non si discosti dalla barra di guida.

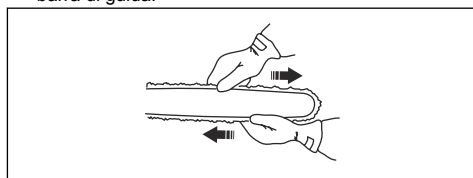

Nota: Per la posizione della vite tendicatena sul vostro prodotto, fare riferimento a *Panoramica del prodotto alla pagina 524*.

Controllo della lubrificazione della catena

1. Avviare la macchina e farla funzionare a $\frac{3}{4}$ del regime massimo. Tenere la barra circa 20 cm sopra una superficie di colore chiaro.
2. Se la lubrificazione della catena è corretta, si vedrà una linea chiara di olio sulla superficie dopo 1 minuto.

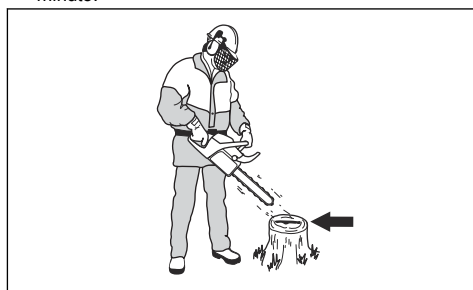

3. Se la lubrificazione della catena non funziona correttamente, eseguire un controllo della barra di guida. Per le istruzioni, fare riferimento a *Controllo della barra guida alla pagina 556*. Rivolgetevi al vostro rivenditore se le operazioni di manutenzione non risolvono il problema.

Controllo del pignone a sperone

Il tamburo della frizione è dotato di un pignone a sperone che è saldato sul tamburo della frizione.

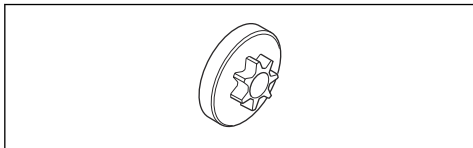

- Ripetere regolarmente un'ispezione visiva per valutarne il livello di usura. Sostituire il tamburo della frizione con il pignone a sperone se c'è un'eccessiva usura.

Lubrificazione del cuscinetto a rullini

1. Spostare in avanti la protezione antictraccolpo per disinserire il freno della catena.
2. Allentare il dado della barra e rimuovere il coperchio della catena.

Nota: Alcuni modelli dispongono di un solo dado della barra.

3. Posizionare il prodotto su una superficie stabile con il tamburo della frizione rivolto verso l'alto.
4. Lubrificare il cuscinetto a rullini con una pistola ingrassatrice. Usare olio motore o un grasso per cuscinetti di alta qualità.

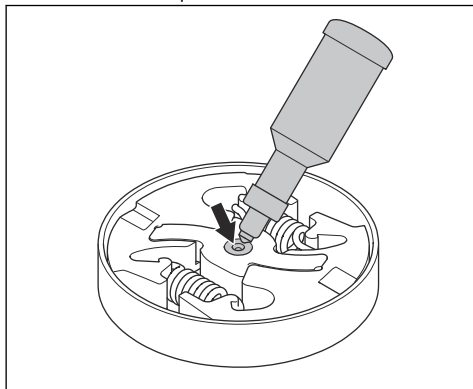

Per controllare l'attrezzatura di taglio

1. Accertarsi che non vi siano crepe nei rivetti e collegamenti e che non vi sia alcun rivetto allentato. Sostituirli se necessario.

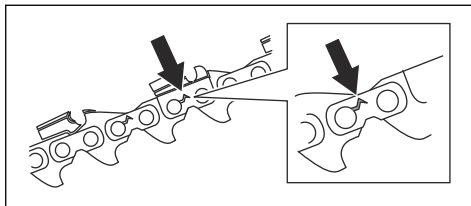

2. Assicurarsi che la catena sia facile da tendere. Sostituire la catena se è rigida.
3. Confrontare la catena in uso con una nuova per valutare se è presente l'usura di maglie e rivetti.
4. Sostituire la catena quando la parte più lunga del dente di taglio è inferiore a 4 mm. Sostituirla anche se ci sono delle spaccature sulle lame.

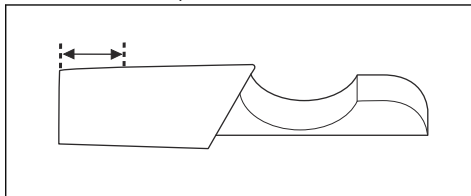

Controllo della barra guida

1. Assicurarsi che il condotto dell'olio non sia ostruito. Pulire se necessario.

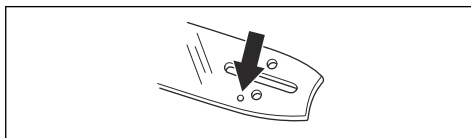

2. Verificare l'eventuale presenza di irregolarità sui bordi della barra di guida. Eliminare le eventuali sbavature utilizzando una lima.

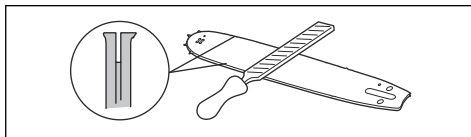

3. Pulire la scanalatura della barra di guida.

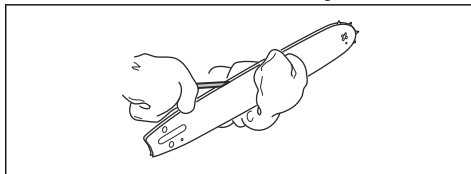

4. Verificare se la scanalatura della barra di guida presenta segni di usura. Sostituire la barra di guida se necessario.

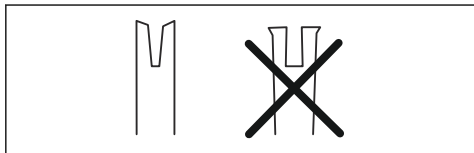

5. Verificare se la punta della barra di guida è irregolare o molto usurata.

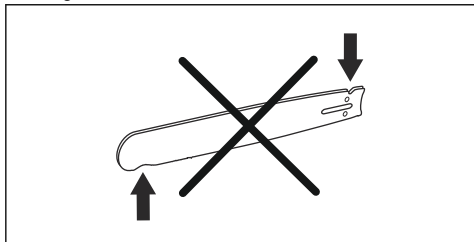

6. Controllare che il rocchetto puntale ruote liberamente e che il relativo foro di lubrificazione non sia ostruito. Pulire e lubrificare se necessario.

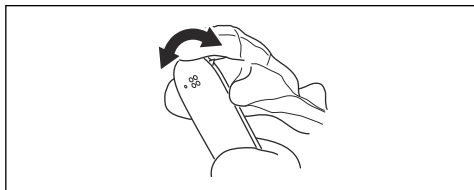

7. Ruotare la barra di guida quotidianamente per prolungarne la durata.

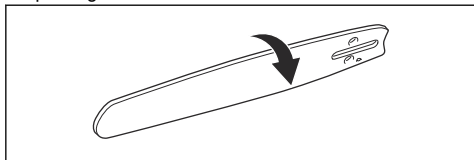

Per gli interventi sul serbatoio del carburante e il serbatoio dell'olio della catena

- Svuotare e pulire regolarmente il serbatoio del carburante e il serbatoio dell'olio catena.
- Sostituire il filtro del carburante ogni anno o più frequentemente, se necessario.



ATTENZIONE: La presenza di impurità nel serbatoio può causare problemi di funzionamento.

Regolazione del flusso dell'olio della catena



AVVERTENZA: Arrestare il motore prima di effettuare le regolazioni alla pompa dell'olio.

1. Ruotare la vite di regolazione della pompa dell'olio. Utilizzare un cacciavite o una chiave universale.
 - a) Girare la vite di regolazione in senso orario per diminuire il flusso dell'olio della catena.
 - b) Girare la vite di regolazione in senso antiorario per aumentare il flusso dell'olio della catena.

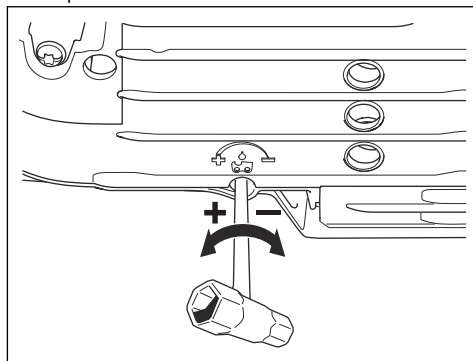

Sistema di pulizia dell'aria

AirInjection™ è un sistema di depurazione centrifuga dell'aria che rimuove la polvere e lo sporco prima che le particelle vengano trattenute dal filtro dell'aria. AirInjection™ prolunga la durata del filtro dell'aria e del motore.

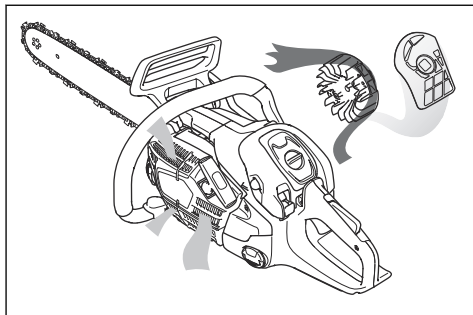

Pulizia del sistema di raffreddamento

Il sistema di raffreddamento mantiene bassa la temperatura del motore. Il sistema di raffreddamento comprende la presa d'aria sul motorino di avviamento (A), i ganci sul volano (B), le alette di raffreddamento sul

cilindro (C), il canale di raffreddamento (D) e il coperchio del cilindro (E).

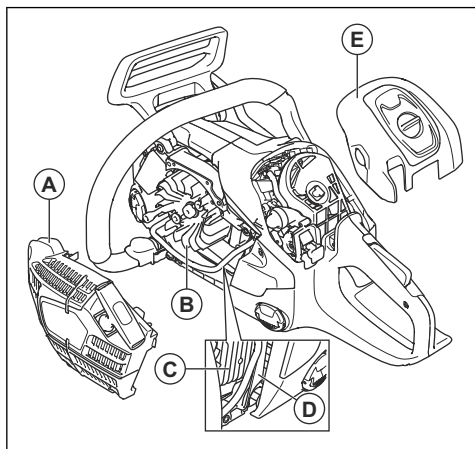

1. Pulire il sistema di raffreddamento con una spazzola settimanalmente o più spesso se le condizioni lo richiedono.
2. Accertarsi che il sistema di raffreddamento non sia sporco o ostruito.



ATTENZIONE: Se il sistema di raffreddamento è sporco o ostruito, provoca il surriscaldamento del prodotto, con conseguenti danni.

Ricerca guasti

Il motore non si avvia

Parte del prodotto da esaminare	Possibile causa	Azione
Ganci di avviamento	I ganci di avviamento sono bloccati.	Regolare o sostituire i ganci di avviamento.
		Pulire la zona circostante i ganci.
		Rivolgersi a un centro assistenza autorizzato.
Serbatoio del carburante	Tipo di carburante non adatto.	Svuotare il serbatoio del carburante e sostituire con carburante corretto.
	Il serbatoio del carburante è pieno di olio per catena.	Se si tenta di avviare il prodotto, rivolgersi al proprio rivenditore addetto all'assistenza. Se non avete cercato di avviare il prodotto, scaricare il serbatoio del carburante.
Accensione, nessuna scintilla	La candela è sporca o umida.	Accertarsi che la candela sia asciutta e pulita.
	La distanza tra gli elettrodi della candela è errata.	Pulire la candela. Assicurarsi che la distanza tra gli elettrodi e la candela siano corrette, e che il tipo corretto di candela sia quello consigliato o equivalente.
		Fare riferimento a <i>Dati tecnici alla pagina 560</i> per la corretta distanza tra gli elettrodi.

Parte del prodotto da esaminare	Possibile causa	Azione
Candela e cilindro	La candela è allentata.	Serrare la candela.
	Il motore è ingolfato a causa dei ripetuti avviamenti in posizione start dopo l'accensione.	Controllare e pulire la candela. Posizionare il prodotto sul lato con il foro della candela lontano da voi. Tirare rapidamente la maniglia della fune di avviamento per 6 o 8 volte. Montare la candela e avviare il prodotto. Fare riferimento a <i>Avviamento del prodotto alla pagina 538</i> .

Il motore si avvia ma si arresta nuovamente

Parte del prodotto da esaminare	Possibile causa	Intervento
Serbatoio del carburante	Tipo di carburante non adatto.	Svuotare il serbatoio del carburante e sostituire con carburante corretto.
Carburatore	Il regime del minimo non è corretto.	Contattare il centro di assistenza.
Filtro dell'aria	Filtro dell'aria intasato.	Pulire o sostituire il filtro dell'aria.
Filtro del carburante	Filtro del carburante intasato.	Sostituire il filtro del carburante.

Trasporto e rimessaggio

Trasporto e rimessaggio

- Per trasportare e conservare il prodotto e il carburante, accertarsi che non vi siano perdite o fumi. Scintille o fiamme aperte, provocate ad esempio da dispositivi elettrici o caldaie, possono innescare un incendio.
- Utilizzare sempre contenitori approvati per la conservazione e il trasporto del carburante.
- Svuotare i serbatoi del carburante e dell'olio della catena prima del trasporto o prima di lunghi periodi di rimessaggio. Smaltire il carburante e l'olio per catena presso un apposito centro di smaltimento.
- Utilizzare la protezione di trasporto sul prodotto per evitare che si danneggi. Una catena che non si muove può causare inoltre lesioni gravi.
- Rimuovere dalla candela il suo cappuccio e inserire il freno della catena.
- Bloccare il prodotto in modo sicuro durante il trasporto.

Preparazione del prodotto per l'immagazzinamento a lungo termine

1. Arrestare il motore e attendere che si raffreddi prima di smontarlo.
2. Smontare e pulire la catena e la scanalatura della barra di guida.



ATTENZIONE: Se la catena e la barra di guida non vengono pulite, possono irrigidirsi o bloccarsi.

3. Fissare la protezione per il trasporto.
4. Pulire il prodotto. Per le istruzioni, fare riferimento a *Programma di manutenzione alla pagina 546*.
5. Eseguire una manutenzione completa del prodotto.

Dati tecnici

Dati tecnici

	540XP Mark III
Motore	
Cilindrata, cm ³	39,1
Alesaggio, Ø mm	40
Lunghezza della lama, Ø mm	31,1
Regime minimo, giri/min	3000
Potenza max. motore a norma ISO 7293, kW/hp @ giri/min.	1,9/2,6 @ 10500
Impianto di accensione ⁵³	
Candela	NGK CMR7H
Distanza tra gli elettrodi, mm	0,65
Carburante e sistema di lubrificazione	
Capacità del serbatoio del carburante, litri/cm ³	0,37/370
Capacità del serbatoio dell'olio, litri/cm ³	0,23/230
Tipo di pompa dell'olio	Regolabile
Peso	
Peso, kg	4,1
Emissioni di rumore ⁵⁴	
Livello potenza acustica, misurato dB(A)	111
Livello di potenza acustica, garantito L _{WA} dB(A)	112
Livelli di rumorosità ⁵⁵	
Livello di pressione acustica equivalente all'orecchio dell'operatore, dB(A)	103
Livelli di vibrazioni equivalenti, a_{hveq} ⁵⁶	
Impugnatura anteriore, m/s ²	3,7
Impugnatura posteriore, m/s ²	5,1

⁵³ Usare candele originali o di tipo raccomandato! Altre candele possono danneggiare cilindro e pistone.

⁵⁴ Emissioni di rumore nell'ambiente misurate come potenza sonora (LWA) in base alla direttiva CE 2000/14/CE.

⁵⁵ Il livello di pressione acustica equivalente, ai sensi della norma ISO 22868, è calcolato come la quantità di energia, in media ponderata rispetto al tempo, dei livelli di pressione acustica a diverse condizioni di esercizio. La dispersione statistica tipica del livello di pressione acustica equivalente è una deviazione standard di 1 dB (A).

⁵⁶ Il livello di vibrazioni equivalente, ai sensi della norma ISO 22867, è calcolato come la quantità di energia, in media ponderata rispetto al tempo, dei livelli di vibrazione a diverse condizioni di esercizio. I dati riportati per il livello di vibrazioni equivalente hanno una dispersione statistica tipica (deviazione standard) di 1 m/s².

	540XP Mark III
Catena/barra di guida	
Tipo di pignone guida/numero di denti	3/8" Spur/6, 0,325" Spur7
Velocità della catena al 133% del regime motore massimo, m/s.	26,6, 26,9

Accessori

Attrezzatura di taglio consigliata

La sicurezza dei modelli di motosega Husqvarna 540XP Mark III è stata testata in conformità alla norma EN ISO 11681-1:2011 (Macchine per la silvicoltura - Test e requisiti di sicurezza per le motoseghe portatili) e soddisfa i requisiti di sicurezza se equipaggiata con le combinazioni barra di guida e catena elencate sotto.

Catena a contraccolpo ridotto

Una catena progettata per ridurre il contraccolpo che soddisfa i requisiti relativi al contraccolpo specificati nella norma ANSI B175.1-2012.

Contraccolpo e raggio della punta della barra laminata

Per le barre con puntale a pignone, il raggio della punta è specificato dal numero di denti, ad es. 10T. Per le

barre di guida con puntale fisso il raggio della punta è specificato dalle dimensioni del raggio. Per determinate lunghezze della barra di guida, si può utilizzare una barra di guida con un raggio più piccolo rispetto a quelli elencati.

Nota: La lunghezza di taglio effettiva è solitamente 1 poll. in meno rispetto alla lunghezza nominale della barra di guida.

Attrezzatura di taglio approvata - 540XP Mark III						
Barra guida				Catena		
Lunghezza, poll./cm.	Passo, poll.	Misuratore, poll./mm.	Raggio max. puntale	Tipo	Lunghezza, maglie di trascinamento (num.)	Contraccolpo basso
12/30	3/8	0,050/1,3	9T	Husqvarna S93G	45	Sì
14/35					52	
16/40					56	
12/30	0,325 mini	0,043/1,1	8T	Husqvarna SP21G	51	Sì
14/35					59	
16/40					64	

Pixel

Il nome Pixel indica una combinazione barra/catena dal peso ridotto e concepita per una maggiore efficienza in termini energetici nei tagli stretti. Sia la barra laminata che la catena devono essere Pixel per ottenere questi

vantaggi. L'attrezzatura di taglio Pixel è contrassegnata con questo simbolo.









Attrezzature di affilatura e angoli di affilatura

Utilizzare una dima di affilatura Husqvarna per affilare la catena. Una dima di affilatura Husqvarna garantisce

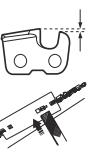
gli angoli di affilatura corretti. I numeri di codice sono indicati nella tabella riportata di seguito.

Se non si è sicuri di come identificare il tipo di catena in uso sul prodotto, fare riferimento a www.husqvarna.com per ulteriori informazioni.

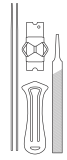
								
S93G	5/32 poll. / 4,0 mm	587 80 90-01	0,025 poll. / 0,65 mm	30°	60°	21	0°	587 80 67-01
SP21G	5/32 poll. / 4,0 mm	595 00 47-01	0,025 poll. / 0,65 mm	30°	60°	21	0°	595 00 46-01

Dichiarazione di conformità

Dichiarazione di conformità UE

Husqvarna AB, SE-561 82 Huskvarna, Svezia, tel.:
+46-36-146500, dichiara sotto la propria esclusiva
responsabilità che il prodotto indicato:

Descrizione	Motosega per silvicoltura
Marchio	Husqvarna
Tipo / Modello	540XP Mark III
Identificazione	Numeri di serie a partire da 2022 e successivi

È pienamente conforme alle seguenti norme e direttive
UE:

Regolamento	Descrizione
2006/42/CE	"sulle macchine"
2014/30/UE	"sulla compatibilità elettromagnetica"
2000/14/CE	"sull'emissione di rumore nell'ambiente"
2011/65/UE	"sulle restrizioni dell'uso di determinate sostanze pericolose nelle apparecchiature elettriche ed elettroniche"

e che sono applicati gli standard e/o le specifiche
tecniche seguenti: EN ISO 12100:2010, EN
ISO 14982:2009, EN ISO 11681-1:2011, EN-IEC
63000:2018..

Numero del certificato: 0404/22/2570.

Organo competente: 0404, RISE SMP Svensk
Maskinprovning AB, Box 7035, SE-750 07 Uppsala,
Sweden ha eseguito il controllo di omologazione CE in
base alla Direttiva Macchine (2006/42/CE) articolo 12,
clausola 3b, allegato IX per conto di Husqvarna AB.

Per informazioni sulle emissioni acustiche, fare
riferimento a *Dati tecnici alla pagina 560*.

Huskvarna, 2022-09-17

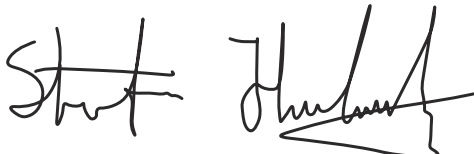

Stefan Holmberg, Responsabile R&S , Technology
Management, Husqvarna AB

Responsabile della documentazione tecnica



Contenido

Introducción.....	564	Resolución de problemas.....	599
Seguridad.....	567	Transporte y almacenamiento.....	600
Montaje.....	574	Datos técnicos.....	600
Husqvarna Connectivity Device.....	575	Accesorios.....	601
Funcionamiento.....	576	Declaración de conformidad.....	603
Mantenimiento.....	587		

Introducción

Uso previsto

Esta motosierra para servicios forestales está concebida para realizar tareas en el bosque como la tala, el desramado y el corte.

Nota: El uso de este producto podría estar regulado por la legislación nacional.

Descripción del producto

Las Husqvarna 540XP Mark III son modelos de motosierra con motor de combustión.

Trabajamos constantemente para mejorar la seguridad y la eficiencia durante el uso del producto. Póngase en contacto con su distribuidor para obtener más información.

Descripción del producto

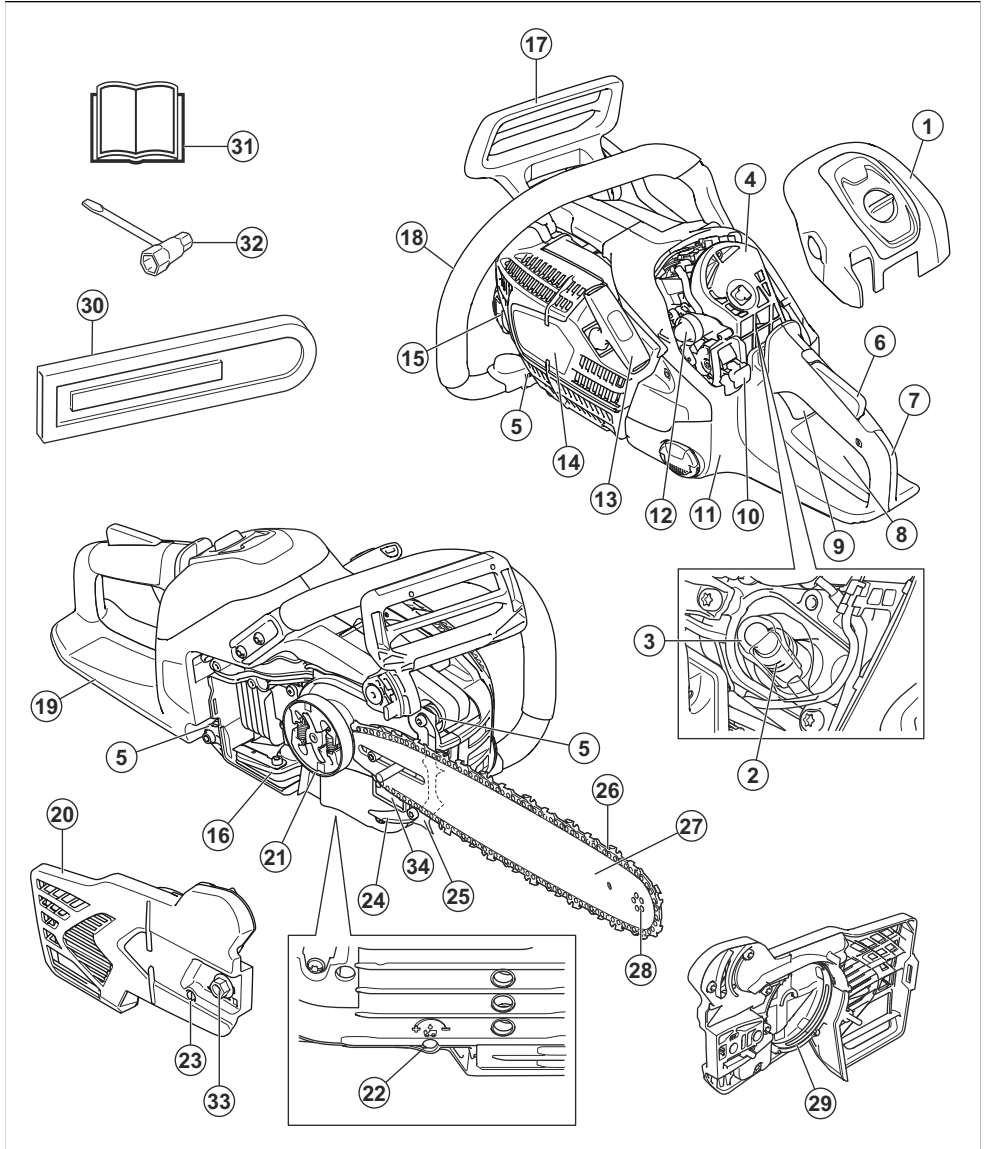

- | | |
|-----------------------------|----------------------------------------|
| 1. Tapa del filtro de aire | 7. Asa trasero |
| 2. Bujía | 8. Rótulo de advertencia |
| 3. Sombbrero de bujía | 9. Gatillo del acelerador |
| 4. Filtro de aire | 10. Interruptor de arranque/parada |
| 5. Elemento antivibraciones | 11. Depósito de combustible |
| 6. Bloqueo del acelerador | 12. Perilla de la bomba de combustible |

13. Empuñadura de la cuerda de arranque
14. Cuerpo del mecanismo de arranque
15. Depósito de aceite de la cadena
16. Silenciador y apagachispas
17. Freno de cadena con protección contra reculadas
18. Asa delantera
19. Protector de la mano derecha
20. Cubierta del embrague
21. Tambor de embrague
22. Tornillo de ajuste, bomba de aceite
23. Tornillo de tensado de la cadena
24. Captor de cadena
25. Apoyo de corteza
26. Cadena de sierra
27. Espada
28. Cabezal de rueda de la espada
29. Cinta de freno
30. Funda de la espada
31. Manual de usuario
32. Llave combinada
33. Tuerca de la espada
34. Placa de identificación



No utilice el producto con una sola mano.



Advertencia: Se puede producir una reculada si la punta de la espada toca un objeto. Una reculada provoca una rápida contrarreacción que impulsa la espada hacia arriba y en dirección al usuario. Puede causar lesiones graves.



Este producto cumple con las directivas CE vigentes.



Este producto cumple con las directivas del Reino Unido vigentes.



Etiqueta de emisiones sonoras al medio ambiente conforme con la directiva europea 2000/14/CE, con las directivas y normativas del R. U. y con la regulación de 2017 sobre de protección del medio ambiente (control de ruidos) (Protection of the Environment Operations - Noise Control) de la legislación de Nueva Gales del Sur. El nivel de potencia acústica garantizado del producto se especifica en el apartado *Datos técnicos en la página 600* y en la etiqueta.

Símbolos que aparecen en el producto



Parar.



Tenga cuidado y utilice el producto correctamente. Este producto puede ocasionar lesiones graves o mortales tanto al operador como a cualquier otra persona.



Lea atentamente el manual de usuario y asegúrese de que entiende las instrucciones antes de utilizar este producto.



Use siempre casco, protección ocular y protectores auriculares homologados.



Use las dos manos para utilizar el producto.



No permita que la punta de la espada entre en contacto con ningún objeto.



Freno de cadena, activado (derecha).
Freno de cadena, desactivado (izquierda).



Perilla de la bomba de combustible.



Ajuste de la bomba de aceite.



Combustible.



Aceite para cadena.

aaaaassxxxx

La placa de características técnicas indica el número de serie. **aaaa** es el año de producción **ys** es la semana de producción.

Nota: Los demás símbolos y etiquetas que aparecen en el producto corresponden a requisitos de homologación específicos en algunos mercados.

Emissiones Euro V



ADVERTENCIA: La manipulación del motor anula la homologación de la UE de este producto.

Seguridad

Definiciones de seguridad

Las advertencias, precauciones y notas se utilizan para destacar información especialmente importante del manual.



ADVERTENCIA: Indica un riesgo de lesiones o incluso de muerte del usuario o de las personas cercanas si no se respetan las instrucciones del manual.



PRECAUCIÓN: Indica un riesgo de daños en el producto, otros materiales o el área adyacente si no se respetan las instrucciones del manual.

Nota: Se usa para proporcionar más información necesaria en una situación determinada.

Instrucciones generales de seguridad



ADVERTENCIA: Lea las siguientes instrucciones de advertencia antes de utilizar el producto.

- Una motosierra es una herramienta peligrosa que puede causar lesiones graves e incluso mortales si se usa de forma incorrecta o descuidada. Es muy importante que lea y comprenda el contenido de este manual de instrucciones.
- Bajo ninguna circunstancia debe modificarse la configuración original del producto sin autorización del fabricante. No utilice un producto que parezca haber sido modificado por otras personas y emplee solo accesorios recomendados. Las modificaciones o los accesorios no autorizados pueden ocasionar accidentes graves o incluso la muerte del operario o de terceros.
- Un silenciador/apagachispas usado y la superficie de montaje del apagachispas pueden contener restos de partículas de combustión que pueden ser cancerígenas. Evite la exposición a estos compuestos cuando manipule el silenciador o el apagachispas. Antes de manipular el silenciador o el apagachispas, consulte *Silenciador en la página 572*.
- La inhalación prolongada de los gases de escape del motor, los vapores de aceite de cadena y el serrín puede poner en riesgo la salud.



ADVERTENCIA: Lea las siguientes instrucciones de advertencia antes de utilizar el producto.

- No utilice el producto hasta que haya comprendido el efecto de las reculadas y la forma de evitarlas. Consulte *Información sobre reculada en la página 578* para obtener instrucciones.
- No utilice nunca un producto defectuoso.
- No utilice nunca el producto si se aprecian daños visibles en el sombrero de bujía y el cable de encendido. Hay riesgo de generación de chispas, que pueden causar incendios.
- Nunca utilice el producto si está cansado, si ha consumido alcohol o drogas o si toma medicamentos que puedan afectar a la vista, la capacidad de discernimiento o el control del cuerpo.
- No use el producto en condiciones atmosféricas desfavorables como niebla, lluvia intensa, tempestad, frío intenso, etc. El trabajo con mal tiempo es fatigoso y puede crear riesgos añadidos, como terreno resbaladizo, cambio imprevisto de la dirección de caída de los árboles, etc.
- No ponga en marcha el producto sin haber montado antes correctamente la espada, la cadena de sierra y todas las cubiertas. Consulte *Montaje en la página 574* para obtener instrucciones. Sin la espada y

la cadena de sierra montadas en el producto, el embrague se puede soltar y causar daños graves.

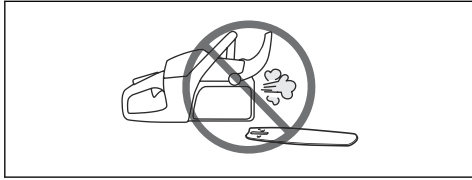

- No ponga nunca en marcha el producto en interiores. Tenga en cuenta el riesgo de inhalación de los gases de escape del motor.
- Los gases de escape del motor están calientes y pueden contener chispas que pueden provocar un incendio. Nunca arranque el producto cerca de material inflamable.
- Observe el entorno y asegúrese de que no haya personas o animales en riesgo de entrar en contacto con el equipo de corte o capaces de afectar a su control del producto.
- No permita nunca que los niños utilicen el producto ni que permanezcan cerca de este. Dado que el interruptor de arranque/parada de la máquina tiene retorno por muelle y se puede arrancar aplicando poca velocidad y fuerza en la empuñadura de arranque, incluso niños pequeños pueden, en determinadas circunstancias, ejercer la fuerza necesaria para arrancar el producto. lo que supone un riesgo de daños personales graves. Por consiguiente, quite el sombrerete de bujía cuando vaya a dejar la máquina sin vigilar.
- Para tener el máximo control del producto, es necesario adoptar una posición estable. No trabaje nunca subido a una escalera, un árbol o en una posición que carezca de una base firme.

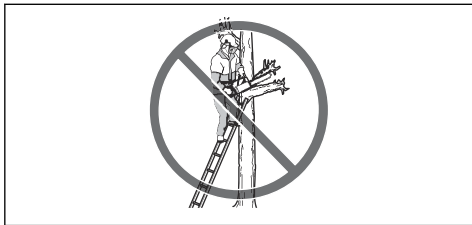

- Los trabajos en árboles requieren conocimientos de técnicas especiales de trabajo y corte, que deben aplicarse para contrarrestar el aumento del riesgo de lesiones. Nunca lleve a cabo trabajos en árboles, a menos que haya recibido formación profesional específica para tales trabajos, incluida la formación en el uso de equipos de seguridad y otros equipos de escalada, como arneses, cuerdas, cinturones, trepadoras, mosquetones, etcétera.
- Nunca intente coger las secciones que caen. Nunca corte subido al árbol si solo está asegurado mediante una cuerda. Utilice siempre dos cuerdas de seguridad.

- Si se trabaja con negligencia, el sector de riesgo de reculada de la espada puede tocar involuntariamente una rama, un árbol u otro objeto y producir una reculada.



- Nunca utilice el producto sosteniéndolo con una mano. Este producto no se puede controlar con seguridad con solo una mano.
- Sujete siempre el producto con ambas manos. Agarre la empuñadura trasera con la mano derecha y la empuñadura delantera con la mano izquierda. Todos los usuarios, diestros o zurdos, deben usar este agarre. Agarre con firmeza, con todos los dedos alrededor de los mangos. Este agarre es la mejor forma de reducir el riesgo de reculada y, al mismo tiempo, mantener el control del producto. ¡No suelte los mangos!

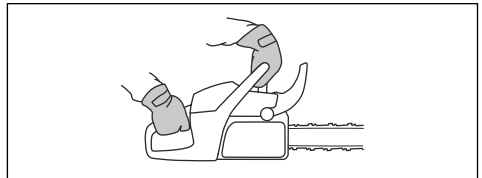

- No utilice nunca el producto por encima de los hombros.



- No utilice el producto sin que haya alguien a quien recurrir en caso de accidente.
- Antes de desplazar el producto, pare el motor y bloquee la cadena de sierra con el freno de cadena. Transporte el producto con la espada y la cadena de sierra mirando hacia atrás. Para los desplazamientos largos y los transportes, utilice siempre la protección de transporte de la espada.
- Cuando ponga el producto en el suelo, bloquee la cadena de sierra con el freno de cadena y no lo pierda de vista. Para un estacionamiento prolongado del producto, se debe parar el motor.

- A veces las astillas quedan atrapadas en la cubierta del embrague, lo que hace que la cadena de sierra se atasque. Antes de retirarlos, pare siempre el motor.
- Si se hace funcionar el motor en un local cerrado o mal ventilado, se corre riesgo de muerte por intoxicación con monóxido de carbono.
- Los gases de escape del motor están calientes y pueden contener chispas que pueden provocar un incendio. Nunca arranque el producto en interiores ni cerca de material inflamable.
- Utilice el freno de cadena como freno de estacionamiento cuando arranque el producto y cuando se mueva en distancias cortas. Cuando transporte el producto, hágalo siempre con el mango delantero. Esto reduce el riesgo de que usted o cualquier otra persona que se encuentre cerca puedan sufrir daños por la cadena de sierra.
- La sobreexposición a las vibraciones puede provocar daños circulatorios y nerviosos, especialmente en personas con problemas de circulación. Acuda a un médico si nota síntomas corporales que puedan relacionarse con la sobreexposición a las vibraciones. Ejemplos de estos síntomas son: entumecimiento, pérdida de sensibilidad, hormigueo, punzadas, dolor, pérdida o reducción de la fuerza normal, y cambios en el color o la superficie de la piel. Estos síntomas se presentan normalmente en dedos, manos y muñecas. Los síntomas pueden aumentar en temperaturas frías.
- Es imposible abarcar todas las situaciones imaginables que se pueden producir al utilizar este producto. Utilice siempre el equipo con cuidado y sentido común. Evite todas aquellas situaciones que considere que sobrepasan sus capacidades. Si, después de leer estas instrucciones, no está seguro del procedimiento que debe seguir, consulte a un experto antes de continuar. No dude en ponerse en contacto con el distribuidor o con Husqvarna si tiene alguna duda en cuanto al empleo del producto. Estaremos encantados de aconsejarle y ayudarle a utilizar el producto de manera eficaz y segura. Le recomendamos hacer un cursillo sobre empleo de motosierras. El distribuidor local, una escuela de silvicultura o una biblioteca pueden informarle acerca del material de formación y los cursos disponibles.



Instrucciones de seguridad para el funcionamiento



ADVERTENCIA: Lea las siguientes instrucciones de advertencia antes de utilizar el producto.

- No utilice la motosierra hasta que haya comprendido el efecto de las reculadas y la forma de evitarlas. Consulte *Información sobre reculada en la página 578* para obtener instrucciones.
- No utilice nunca un producto defectuoso.
- No utilice nunca el producto si se aprecian daños visibles en el sombrero de bujía y el cable de encendido. Hay riesgo de generación de chispas, que pueden causar incendios.
- Nunca utilice el producto si está cansado, si ha ingerido alcohol o si toma medicamentos que puedan afectarle a la vista, la capacidad de reacción, la coordinación o el discernimiento.
- No use el producto en condiciones atmosféricas desfavorables como niebla, lluvia intensa, tempestad, frío intenso, etc. El trabajo con mal tiempo es fatigoso y puede crear riesgos añadidos, como terreno resbaladizo, cambio imprevisto de la dirección de caída de los árboles, etc.
- No ponga en marcha el producto sin haber montado antes correctamente la espada, la cadena de sierra y todas las cubiertas. Consulte *Montaje en la página 574* para obtener instrucciones. Sin la espada y la cadena de sierra montadas en el producto, el embrague se puede soltar y causar daños graves.

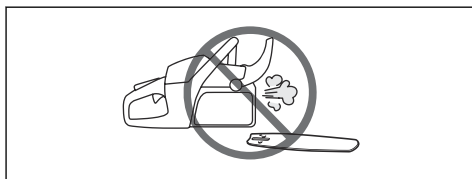

- No ponga nunca en marcha el producto en interiores. Tenga en cuenta el riesgo de inhalación de los gases de escape del motor.
- Los gases de escape del motor están calientes y pueden contener chispas que pueden provocar un incendio. Nunca arranque el producto cerca de material inflamable.
- Observe el entorno y asegúrese de que no haya personas o animales en riesgo de entrar en contacto con el equipo de corte o capaces de afectar a su control del producto.
- No permita nunca que los niños utilicen el producto ni que permanezcan cerca de este. Dado que el interruptor de arranque/parada de la máquina tiene retorno por muelle y se puede arrancar aplicando poca velocidad y fuerza en la empuñadura de arranque, incluso niños pequeños pueden, en determinadas circunstancias, ejercer la fuerza necesaria para arrancar el producto. lo que

supone un riesgo de daños personales graves. Por consiguiente, quite el sombrero de bujía cuando vaya a dejar la máquina sin vigilar.

- Para tener el máximo control del producto, es necesario adoptar una posición estable. No trabaje nunca subido a una escalera, un árbol o en una posición que carezca de una base firme.

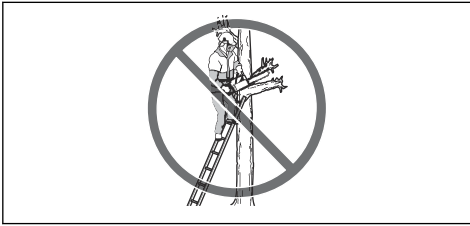

- Los trabajos en árboles requieren conocimientos de técnicas especiales de trabajo y corte, que deben aplicarse para contrarrestar el aumento del riesgo de lesiones. Nunca lleve a cabo trabajos en árboles, a menos que haya recibido formación profesional específica para tales trabajos, incluida la formación en el uso de equipos de seguridad y otros equipos de escalada, como arneses, cuerdas, cinturones, trepadoras, mosquetones, etcétera.
- Nunca intente coger las secciones que caen. Nunca corte subido al árbol si solo está asegurado mediante una cuerda. Utilice siempre dos cuerdas de seguridad.
- Si se trabaja con negligencia, el sector de riesgo de reculada de la espada puede tocar involuntariamente una rama, un árbol u otro objeto y producir una reculada.

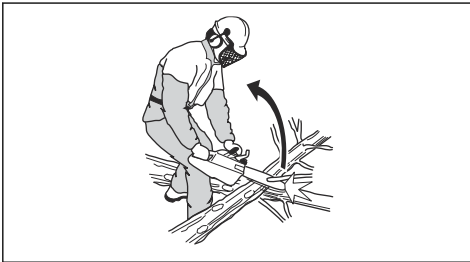

- Nunca utilice el producto sosteniéndolo con una mano. Este producto no se puede controlar con seguridad con solo una mano.
- Sujete siempre el producto con ambas manos. Agarre la empuñadura trasera con la mano derecha y la empuñadura delantera con la mano izquierda. Todos los usuarios, diestros o zurdos, deben usar este agarre. Agarre con firmeza, con todos los dedos alrededor de los mangos. Este agarre es la mejor forma de reducir el riesgo de reculada y, al

mismo tiempo, mantener el control del producto. ¡No suelte los mangos!

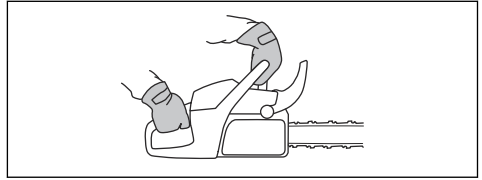

- No utilice nunca el producto por encima de los hombros.

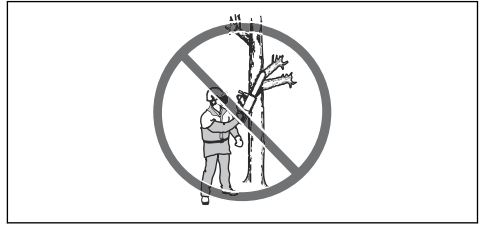

- No utilice el producto sin que haya alguien a quien recurrir en caso de accidente.
- Antes de desplazar el producto, pare el motor y bloquee la cadena de sierra con el freno de cadena. Transporte el producto con la espada y la cadena de sierra mirando hacia atrás. Para los desplazamientos largos y los transportes, utilice siempre la protección de transporte de la espada.
- Cuando ponga el producto en el suelo, bloquee la cadena de sierra con el freno de cadena y no lo pierda de vista. Para un estacionamiento prolongado del producto, se debe parar el motor.
- A veces las astillas quedan atrapadas en la cubierta del embrague, lo que hace que la cadena de sierra se atasque. Antes de retirarlos, pare siempre el motor.
- Si se hace funcionar el motor en un local cerrado o mal ventilado, se corre riesgo de muerte por intoxicación con monóxido de carbono.
- Utilice el freno de cadena como freno de estacionamiento cuando arranque el producto y cuando se mueva en distancias cortas. Cuando transporte el producto, hágalo siempre con el mango delantero. Esto reduce el riesgo de que usted o cualquier otra persona que se encuentre cerca puedan sufrir daños por la cadena de sierra.
- Es imposible abarcar todas las situaciones imaginables que se pueden producir al utilizar este producto. Utilice siempre el equipo con cuidado y sentido común. Evite todas aquellas situaciones que considere que sobrepasan sus capacidades. Si, después de leer estas instrucciones, no está seguro del procedimiento que debe seguir, consulte a un experto antes de continuar. No dude en ponerse en contacto con el distribuidor o con Husqvarna si tiene alguna duda en cuanto al empleo del producto. Estaremos encantados de aconsejarle y ayudarle a utilizar el producto de manera eficaz y segura.

Le recomendamos hacer un cursillo sobre empleo de motosierras. El distribuidor local, una escuela de silvicultura o una biblioteca pueden informarle acerca del material de formación y los cursos disponibles.



- Cuando se utilice el producto, debe haber un extintor de incendios disponible.
- Mantenga los mangos secos, limpios y sin aceite.
- Tenga cuidado con la intoxicación por monóxido de carbono. El producto debe emplearse solamente en un lugar con una ventilación adecuada.
- No intente realizar la poda o el desramado en copas de árboles, a menos que haya recibido la formación específica para hacerlo.

Equipo de protección personal



ADVERTENCIA: Lea las siguientes instrucciones de advertencia antes de utilizar el producto.



- La mayoría de los accidentes con motosierra se producen cuando la cadena de sierra toca al operador. Utilice un equipo de protección personal homologado durante el uso del producto. El equipo de protección personal no elimina completamente el riesgo de lesiones, pero reduce la gravedad de las lesiones en caso de accidente. Consulte a su taller de servicio para que le informe sobre el equipo que puede utilizar.
- La ropa debe ser ceñida pero debe permitirle total libertad de movimiento. Compruebe periódicamente el estado del equipo de protección personal.
- Utilice un casco protector homologado.
- Utilice protección auditiva homologada. La exposición prolongada al ruido puede causar daños crónicos en el oído.
- Utilice siempre gafas protectoras o visera para reducir el riesgo de lesiones causadas por objetos

que salgan despedidos. El producto puede lanzar con gran fuerza objetos como virutas, trozos de madera pequeños, etc. Ello comporta riesgo de daños personales graves, especialmente en los ojos.

- Utilice guantes con protección anticorte.
- Utilice pantalones con protección anticorte.
- Utilice botas con protección anticorte, puntera de acero y suela antideslizante.
- Tenga siempre a mano el equipo de primeros auxilios.
- Riesgo de chispas. Tenga a mano herramientas para extinguir incendios y una pala para evitar incendios forestales.

Dispositivos de seguridad en el producto



ADVERTENCIA: Lea las siguientes instrucciones de advertencia antes de utilizar el producto.

- No utilice un producto que tenga dispositivos de seguridad defectuosos.
- Realice una comprobación de los dispositivos de seguridad con frecuencia. Consulte la sección *Mantenimiento y comprobaciones de los dispositivos de seguridad del producto en la página 588*.
- Si los dispositivos de seguridad están defectuosos, hable con su taller de servicio Husqvarna.

Freno de cadena con protección contra reculadas

El producto cuenta con un freno de cadena que detiene la cadena en caso de reculada. El freno de cadena reduce el riesgo de accidentes, pero solo es usted, el usuario, quien puede impedirlos.

El freno de cadena (A) se activa manualmente con la mano izquierda o automáticamente por efecto de la inercia. Mueva la protección contra reculadas (B) hacia delante para acoplar el freno de cadena manualmente.

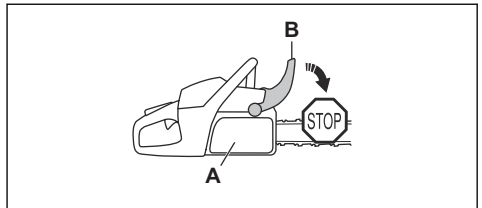

Mueva la protección contra reculadas hacia atrás para desacoplar el freno de cadena.

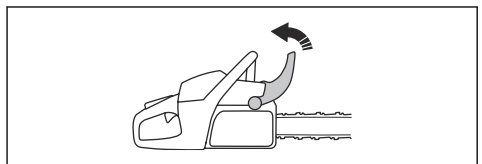

Bloqueo del acelerador

El bloqueo del acelerador evita el uso accidental del acelerador. Si coloca la mano en el mango y presiona el bloqueo del acelerador (A), se desbloqueará el acelerador (B). Al soltar el mango, el acelerador y el bloqueo del acelerador vuelven a sus posiciones iniciales. Esta función bloquea el acelerador cuando el producto se encuentra a ralentí.

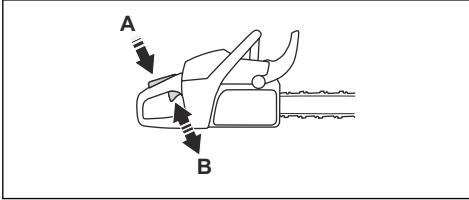

Captor de cadena

El captor de cadena sujeta la cadena de sierra si se rompe o se suelta. Una cadena de sierra bien tensada y el mantenimiento adecuado tanto de la cadena como de la espada ayudan a reducir el riesgo de accidentes.

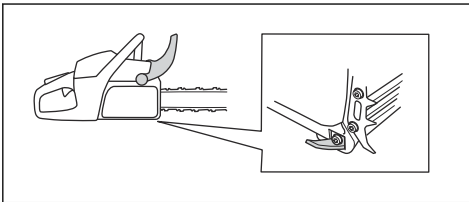

Protección de la mano derecha

La protección de la mano derecha protege su mano al ponerla sobre el mango trasero. Ofrece protección en caso de que la cadena de sierra se rompa o se suelte. Además, la protección de la mano derecha también protege frente a las ramas.

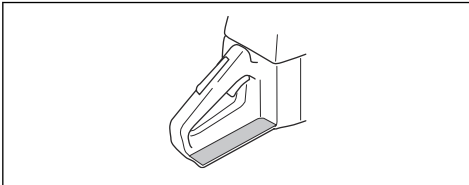

Sistema amortiguador de vibraciones

El sistema amortiguador de vibraciones disminuye la vibración en los mangos. Los amortiguadores de vibraciones actúan como separadores entre el cuerpo del producto y el mango.

Consulte *Descripción del producto en la página 565* para obtener más información sobre la ubicación del sistema amortiguador de vibraciones en el producto.

Interruptor de arranque/parada

Utilice el interruptor de arranque/parada para parar el motor.

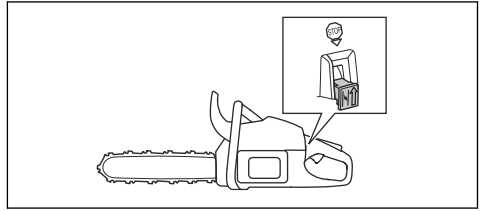

ADVERTENCIA: El interruptor de arranque/parada regresa automáticamente a la posición de arranque. Para evitar un arranque accidental, retire el sombrerete de la bujía cuando monte el producto o realice tareas de mantenimiento en él.

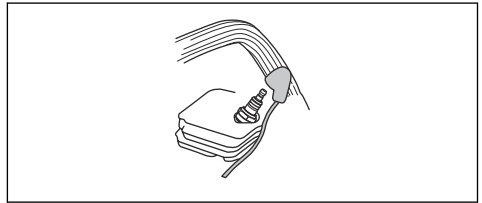

Silenciador



ADVERTENCIA: El silenciador se calienta mucho durante el funcionamiento y con el producto a ralentí, y se mantendrá caliente después de parar el producto. Hay riesgo de incendio, especialmente si el producto se utiliza cerca de materiales o vapores inflamables.



ADVERTENCIA: No utilice nunca un producto que no tenga silenciador o si este está defectuoso. Un silenciador defectuoso puede aumentar el nivel de ruido y el riesgo de incendio. Tenga a mano herramientas para extinguir incendios. No utilice un producto sin red apagachispas o con ella rota si esta es obligatoria en su zona.

El silenciador mantiene al mínimo los niveles de ruido y aparta los gases de escape del operador. En regiones de clima cálido y seco, puede haber un riesgo de

incendio considerable. Cumpla la legislación local y aplique las instrucciones de mantenimiento.

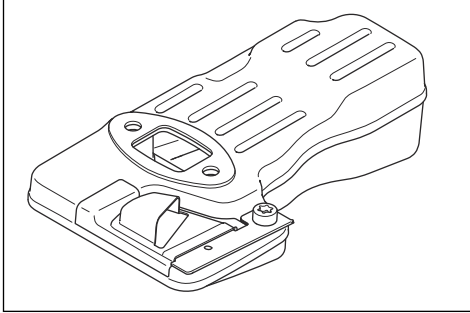

Seguridad en el uso del combustible



ADVERTENCIA: Lea las siguientes instrucciones de advertencia antes de utilizar el producto.

- Procure que haya buena ventilación durante el repostaje y la mezcla de combustible (gasolina y aceite para motores de dos tiempos).
- El combustible y los vapores de combustible son muy inflamables y pueden causar daños graves por inhalación y contacto con la piel. Por consiguiente, al manipular combustible proceda con cuidado y procure que haya buena ventilación.
- Proceda con cuidado en la manipulación del combustible y el aceite de cadena. Tenga en cuenta el riesgo de incendio, explosión e inhalación.
- No fume ni ponga objetos calientes cerca del combustible.
- Apague el motor y deje que se enfríe unos minutos antes de repostar.
- Para repostar, abra despacio la tapa del depósito de combustible para evacuar lentamente la eventual sobrepresión.
- Después de repostar, apriete bien la tapa del depósito de combustible.
- No reposte nunca la máquina con el motor en marcha.
- Antes de arrancar, aparte siempre el producto unos 3 metros (10 ft) del lugar y de la fuente de repostaje.

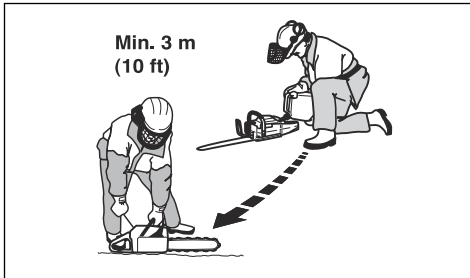

Después de repostar, hay algunas situaciones en las que nunca debe arrancar el producto:

- Si ha derramado sobre el producto combustible o aceite para cadena. Seque cualquier residuo y espere a que se evaporen los restos de combustible.
- Si ha derramado combustible sobre sí mismo o su ropa. Cámbiese de ropa y lávese las partes del cuerpo que han entrado en contacto con el combustible. Use agua y jabón.
- Si el producto presenta fugas de combustible. Compruebe regularmente si hay fugas en el depósito de combustible, en el tapón del depósito de combustible y en los conductos de combustible.

Instrucciones de seguridad para el mantenimiento



ADVERTENCIA: Lea las instrucciones de advertencia siguientes antes de realizar el mantenimiento del producto.

- Lleve a cabo solamente las labores de servicio y mantenimiento indicadas en el presente manual de usuario. El resto de trabajos de reparación y mantenimiento deben encomendarse a un profesional.
- Lleve a cabo las comprobaciones de seguridad y siga las instrucciones de mantenimiento y servicio de este manual. El mantenimiento periódico aumenta la vida útil del producto y disminuye el riesgo de accidentes. Consulte *Mantenimiento en la página 587* para ver las instrucciones.
- Si las comprobaciones de seguridad descritas en este manual de usuario no arrojan un resultado satisfactorio tras llevar a cabo los trabajos de mantenimiento, contacte con el taller de servicio. Le garantizamos que realizarán reparaciones y mantenimiento profesionales en su producto.

Instrucciones de seguridad para el equipo de corte



ADVERTENCIA: Lea las siguientes instrucciones de advertencia antes de utilizar el producto.

- Utilice solo el equipo de afilado y las combinaciones de espada y cadena de sierra homologados. Consulte *Equipo de afilado y ángulos de afilado en la página 602* para ver las instrucciones.
- Use guantes protectores cuando manipule la cadena de sierra o realice tareas de mantenimiento en ella. La cadena de sierra puede causar lesiones, aunque no se mueva.
- Mantenga los dientes de corte bien afilados. Siga las instrucciones y utilice el calibrador de afilado

recomendado. Una cadena de sierra dañada o mal afilada aumenta el riesgo de accidentes.

de la cadena es mayor. Consulte la sección *Ajuste de la tensión de la cadena de sierra en la página 596*.

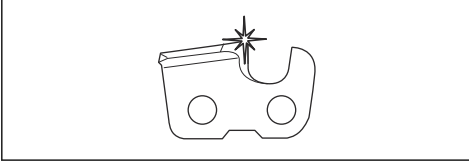

- Mantenga el calibre de profundidad adecuado. Siga las instrucciones y utilice el calibre de profundidad recomendado. Un calibre de profundidad demasiado grande aumenta el riesgo de reculada.

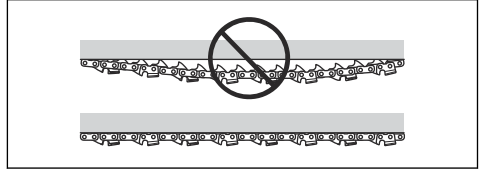

- Realice periódicamente el mantenimiento del equipo de corte y manténgalo bien lubricado. Si la cadena de sierra no está bien lubricada, el riesgo de desgaste de la espada, la cadena de sierra y el piñón de arrastre de la cadena es mayor.

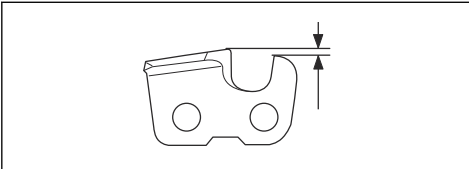

- Asegúrese de que la cadena de sierra tiene la tensión correcta. Si la cadena de sierra no está bien tensada en la espada, puede soltarse. Si la tensión de la cadena de sierra es incorrecta, el desgaste de la espada, la cadena de sierra y el piñón de arrastre

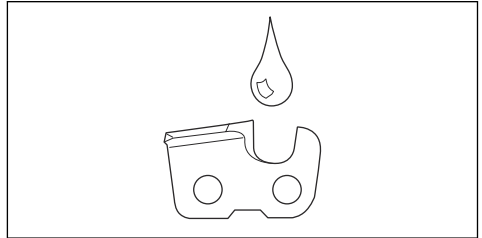

Montaje

Introducción



ADVERTENCIA: Asegúrese de leer y comprender el capítulo sobre seguridad antes de montar el producto.

Montaje de la espada y la cadena

1. Mueva la protección contra reculadas hacia atrás para desacoplar el freno de cadena.
2. Retire las tuercas de la espada y la cubierta del embrague.

Nota: Si la cubierta del embrague es difícil de quitar, apriete la tuerca de la espada, accione el freno de cadena y suéltelo. Se oír un clic si se suelta correctamente.

3. Monte la espada sobre los tornillos de espada. Desplace la espada al máximo hacia atrás.
4. Instale la cadena de sierra correctamente alrededor del piñón de arrastre y colóquela en la ranura de la espada.

5. Asegúrese de que los bordes de los eslabones de corte están orientados hacia delante en la parte superior de la espada.

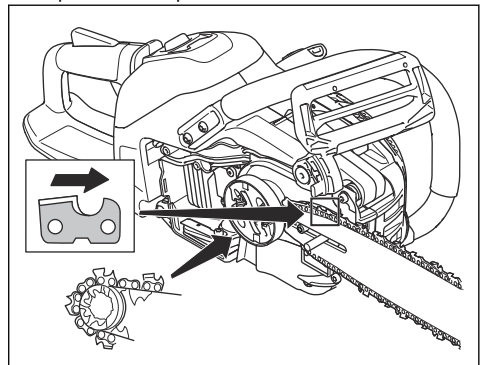

ADVERTENCIA: Use siempre guantes protectores cuando monte la cadena de sierra.

6. Alinee el orificio de la espada con el pasador de ajuste de la cadena e instale la cubierta del embrague.

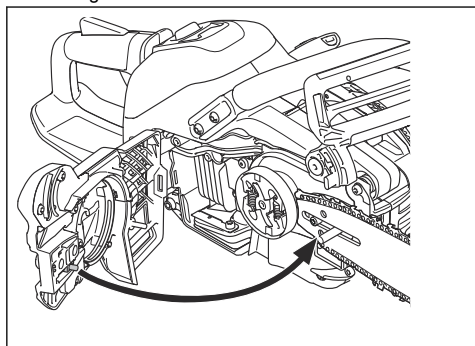

7. Apriete a mano las tuercas de la espada.
8. Apriete la cadena de sierra. Consulte *Ajuste de la tensión de la cadena de sierra en la página 596* para obtener instrucciones.
9. Apriete las tuercas de la espada.

Nota: Algunos modelos cuentan solo con una tuerca de espada.

Husqvarna Connectivity Device

Conectividad

Este producto está preparado para conectividad y cuenta con un espacio en el que instalar un dispositivo de conectividad Husqvarna. Si se instala el dispositivo de conectividad Husqvarna, el producto dispondrá de tecnología inalámbrica *Bluetooth®* y podrá utilizar Husqvarna Fleet Services™ para conectarse a dispositivos móviles, lo que activará más funciones.

Para instalar el Husqvarna connectivity device

Realice los pasos siguientes para instalar el Husqvarna connectivity device. Para obtener más información sobre el Husqvarna connectivity device, consulte www.husqvarna.com.

1. Retire el tornillo y abra la cubierta de plástico.

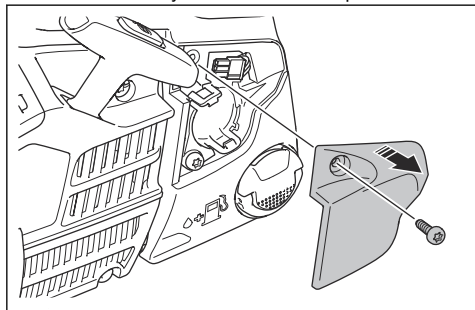

2. Desenchufe el conector.

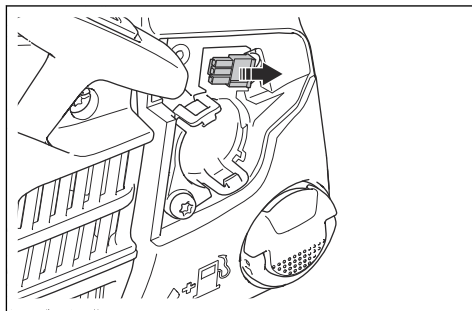

3. Instale el Husqvarna connectivity device.

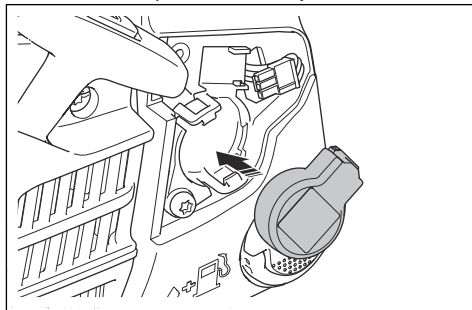

4. Enchufe el conector en el Husqvarna connectivity device.

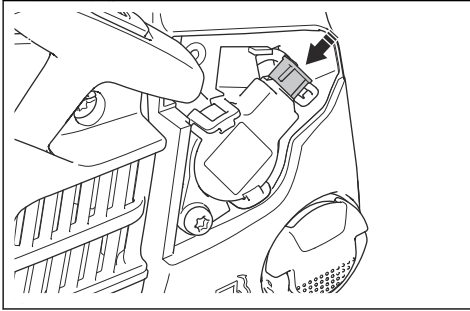

5. Instale la cubierta de plástico y apriete el tornillo.

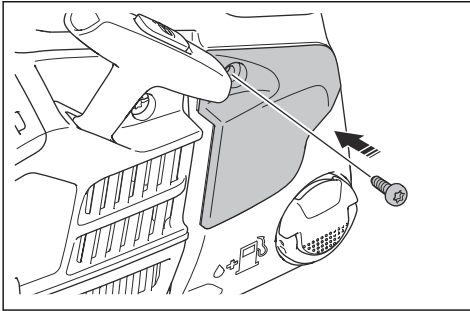

Husqvarna Fleet Services™

Husqvarna Fleet Services™ es una solución en la nube que proporciona al administrador de flotas comerciales

una visión general de todos los productos. Asimismo, permite a los administradores de flotas acceder de forma remota a la información de los productos. Para obtener más información sobre Husqvarna Fleet Services™, consulte www.husqvarna.com.

Husqvarna Connect

Husqvarna Connect es una aplicación gratuita para su dispositivo móvil. La aplicación Husqvarna Connect proporciona más funciones para su producto Husqvarna.

- Información ampliada sobre el producto.
- Información y asistencia sobre piezas y mantenimiento de productos.

Uso de Husqvarna Connect

1. Descargue la aplicación Husqvarna Connect en su dispositivo móvil.
2. Registre una cuenta en la aplicación Husqvarna Connect.
3. Siga las instrucciones de la aplicación Husqvarna Connect para conectarse y registrar el producto.

Nota: La aplicación Husqvarna Connect no se puede descargar en todos los mercados. Póngase en contacto con su distribuidor para obtener más información.

Funcionamiento

Introducción



ADVERTENCIA: Asegúrese de leer y comprender el capítulo sobre seguridad antes de usar el producto.

Prueba de funcionamiento antes de utilizar el producto

1. Asegúrese de que el freno de cadena funcione correctamente y no esté dañado.
2. Asegúrese de que la protección de la mano derecha no esté dañada.
3. Asegúrese de que el fiador del acelerador funcione correctamente y no esté dañado.
4. Asegúrese de que el interruptor de arranque/parada funcione correctamente y no esté dañado.
5. Asegúrese de que no haya aceite en los mangos.
6. Asegúrese de que el sistema amortiguador de vibraciones funcione correctamente y no esté dañado.
7. Asegúrese de que el silenciador funcione correctamente y no esté dañado.
8. Asegúrese de que todas las piezas del producto estén bien montadas y en perfectas condiciones, y de que no falte ninguna.
9. Asegúrese de que el captor de cadena esté bien montado.
10. Compruebe la tensión de la cadena de sierra.

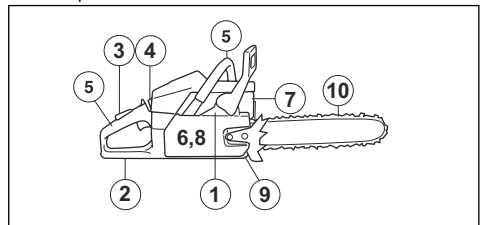

Carburante

Este producto tiene un motor de dos tiempos.



PRECAUCIÓN: Un tipo de combustible incorrecto puede producir daños en el motor. Utilice una mezcla de gasolina y aceite para motores de dos tiempos.

Combustible premezclado

- Utilice gasolina de alquilato premezclada Husqvarna para mejorar el rendimiento y prolongar la vida útil del motor. Este combustible contiene menos productos químicos peligrosos que la gasolina tradicional, lo que reduce los gases de escape tóxicos. Con este combustible, se reduce la cantidad de residuos de la combustión, lo que ayuda a mejorar el nivel de limpieza de los componentes del motor.

Mezcla de combustible

Gasolina

- Utilice gasolina sin plomo de buena calidad con un máximo de un 10 % de etanol.



PRECAUCIÓN: No utilice gasolina con un octanaje inferior a 90 octanos RON (87 AKI). El uso de gasolina de un octanaje inferior puede causar golpeteo del motor, lo cual puede provocar daños en el motor.

Aceite para motores de dos tiempos

- Para obtener los mejores resultados y un rendimiento óptimo, utilice aceite para motores de dos tiempos Husqvarna.
- Si no se dispone de aceite para motores de dos tiempos Husqvarna, puede utilizarse un aceite para motores de dos tiempos de buena calidad para motores refrigerados por aire. Póngase en contacto con su taller de servicio para seleccionar el aceite correcto.



PRECAUCIÓN: No utilice nunca aceite para motores de dos tiempos fueraborda refrigerados por agua. No utilice aceite para motores de cuatro tiempos.

Mezcla de gasolina y aceite para motores de dos tiempos

Gasolina, litros	Aceite para motores de dos tiempos, litros

	2 % (50:1)
5	0,10
10	0,20
15	0,30
20	0,40



PRECAUCIÓN: Los errores, por pequeños que sean, pueden influir en la proporción de la mezcla considerablemente si mezcla pequeñas cantidades de combustible. Mida cuidadosamente la cantidad de aceite para asegurarse de obtener la mezcla adecuada.

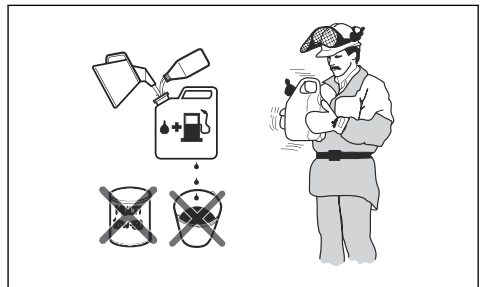

- Agregue la mitad de la cantidad de gasolina a un recipiente limpio homologado para combustible.
- Añada la cantidad total de aceite.
- Agite la mezcla de combustible.
- Añada el resto de gasolina al recipiente.
- Agite bien la mezcla de combustible.



PRECAUCIÓN: No mezcle combustible para más de 1 mes como máximo.

Llenado del depósito de combustible



ADVERTENCIA: Por su seguridad, siga el procedimiento que se indica a continuación.

- Detenga el motor y deje que se enfríe.

2. Limpie minuciosamente alrededor de la tapa del depósito de combustible.

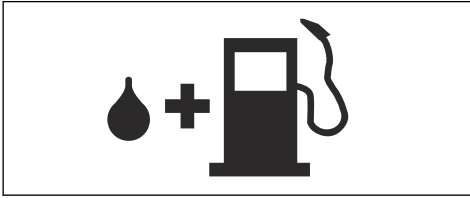

3. Agite el recipiente y asegúrese de que el combustible esté totalmente mezclado.
4. Abra el tapón del depósito de combustible lentamente para liberar la presión.
5. Llene el depósito de combustible.



PRECAUCIÓN: Asegúrese de que no haya demasiado combustible en el depósito, ya que este se expande cuando se calienta.

6. Apriete con cuidado el tapón del depósito de combustible.
7. Limpie el combustible derramado sobre el producto y alrededor de él.
8. Aparte el producto 3 m (10 pies) o más del lugar y la fuente de repostaje antes de arrancar el motor.

Nota: Para conocer la ubicación del depósito de combustible en el producto, consulte *Descripción del producto en la página 565*.

Rodaje

- Durante las primeras 10 horas de funcionamiento, no acelere al máximo sin carga durante periodos prolongados.

Uso de aceite para cadena correcto



ADVERTENCIA: No utilice aceite residual, ya que puede causar tanto lesiones personales como daños al medio ambiente. El aceite residual también causa daños a la bomba de aceite, la espada y la cadena de sierra.



ADVERTENCIA: La cadena de sierra puede romperse si la lubricación del equipo de corte es insuficiente. Riesgo de lesiones graves o mortales para el operador.



ADVERTENCIA: Este producto cuenta con una función que permite que el combustible se agote antes que el aceite para cadena. Para que esta función funcione correctamente, utilice un aceite

para cadena adecuado. Consulte a su taller de mantenimiento al seleccionar el aceite para cadena.

- Utilice aceite para cadena Husqvarna para prolongar al máximo la vida útil de la cadena de sierra y evitar efectos adversos en el medio ambiente. Si el aceite para cadena Husqvarna no está disponible, le recomendamos que utilice un aceite para cadena estándar.
- Utilice un aceite para cadena con buena adherencia a la cadena de sierra.
- Utilice un aceite para cadena con la viscosidad correcta según la temperatura ambiente.



PRECAUCIÓN: Si el aceite tiene poca densidad, se agotará antes que el combustible. A temperaturas por debajo de 0 °C (32 °F), algunos aceites para cadena se vuelven demasiado densos, lo que puede provocar daños en los componentes de la bomba de aceite.

- Utilice el equipo de corte recomendado. Consulte la sección *Accesorios en la página 601*.
- Quite el tapón del depósito de aceite para cadena.
- Llene el depósito de aceite para cadena con aceite para cadena.
- Coloque con cuidado el tapón.

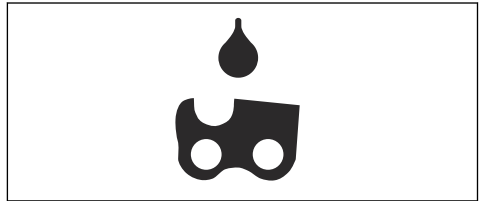

Nota: Para conocer la ubicación del depósito de aceite para cadena en el producto, consulte *Descripción del producto en la página 565*.

Información sobre reculada



ADVERTENCIA: La reculada puede ocasionar lesiones graves o mortales tanto al operador como a cualquier otra persona. Para reducir el riesgo, debe conocer las causas de la reculada y cómo evitarlas.

La reculada se produce cuando la zona de riesgo de reculada de la espada toca un objeto. Una reculada

puede producirse de forma repentina y violenta; esta situación lanza el producto contra el operador.

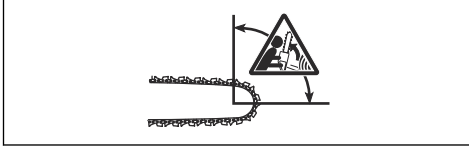

La reculada sigue siempre el sentido del plano de la espada. Por lo general, el producto sale despedido contra el operador, pero también puede moverse en cualquier otra dirección. La dirección dependerá de la manera en la que esté usando el producto cuando se produzca la reculada.

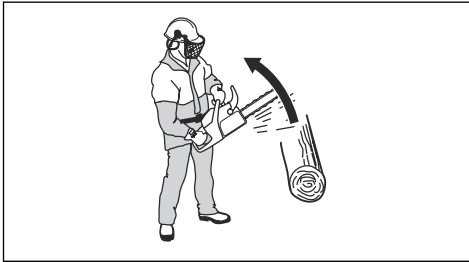

Cuanto menor es el radio de la punta de la espada, menor es la violencia de la reculada.

Para reducir los efectos de la reculada, utilice una cadena de sierra de reculada reducida. No permita que el sector de riesgo de reculada entre en contacto con ningún objeto.



ADVERTENCIA: No existe ninguna cadena de sierra que evite por completo la reculada. Cumpla siempre las instrucciones.

Preguntas frecuentes acerca de las reculadas

• ¿Podré activar siempre con la mano el freno de cadena en caso de reculada?

No. Es necesario ejercer algo de fuerza para mover la protección contra reculadas hacia delante. Si no ejerce la fuerza necesaria, el freno de cadena no se activará. Además, debe sujetar firmemente los mangos del producto con ambas manos mientras trabaja. En caso de reculada, es posible que el freno de cadena no detenga la cadena de sierra antes de entrar en contacto con usted. Además, hay algunas posiciones en las que no puede tocar la protección contra reculadas con la mano para activar el freno de cadena.

• ¿Se activará siempre el freno de cadena por inercia en caso de reculada?

No. En primer lugar, el freno de cadena debe funcionar correctamente. Consulte *Mantenimiento y comprobaciones de los dispositivos de seguridad del producto en la página 588* para obtener

instrucciones sobre cómo comprobar el freno de cadena. Le recomendamos que lleve esto a cabo cada vez que vaya a utilizar el producto. En segundo lugar, la reculada debe tener la fuerza suficiente para activar el freno de cadena. Si el freno de cadena fuera demasiado sensible, podría activarse al trabajar en condiciones difíciles.

• ¿Me protegerá siempre el freno de cadena contra daños si se produce una reculada?

No. El freno de cadena debe funcionar correctamente para ofrecer protección. El freno de cadena debe activarse también al producirse una reculada para detener la cadena de sierra. Si se encuentra cerca de la espada, es posible que el freno de cadena no tenga tiempo suficiente para detener la cadena de sierra antes de entrar en contacto con usted.



ADVERTENCIA: Solo usted y una técnica de trabajo correcta podrán evitar las reculadas.

Pasos antes de arrancar el producto



ADVERTENCIA: El freno de cadena debe estar activado cuando se arranque el producto para reducir el riesgo de lesiones.

1. Mueva la protección contra reculadas hacia delante para acoplar el freno de cadena.

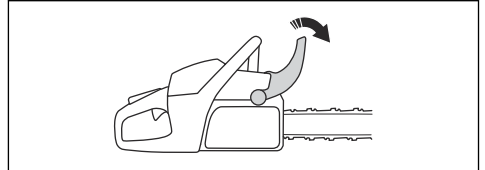

2. Tire del interruptor de arranque/parada (A) hacia afuera y hacia arriba para colocarlo en la posición de arranque.
3. Presione la perilla de la bomba de combustible (B) 6 veces aproximadamente o hasta que la perilla se empiece a llenar de combustible. No es necesario llenar completamente la perilla de la bomba de combustible.

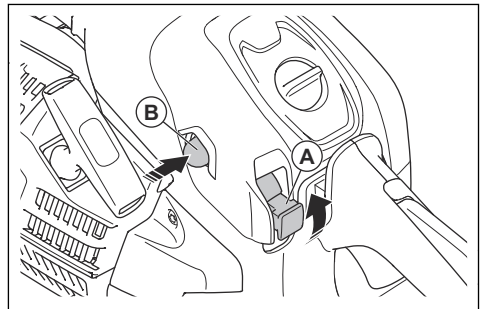

4. Consulte *Puesta en marcha del producto en la página 580* para obtener más instrucciones.

Puesta en marcha del producto



ADVERTENCIA: Al arrancar el producto, los pies deben encontrarse en una posición estable.



ADVERTENCIA: Si la cadena de sierra gira a ralentí, póngase en contacto con su taller de servicio y no utilice el producto.

1. Coloque el producto en el suelo.
2. Coloque la mano izquierda en el asa delantera.
3. Lleve el pie derecho al reposapiés del asa trasera.
4. Tire lentamente de la empuñadura de la cuerda de arranque con la mano derecha hasta que note resistencia.



ADVERTENCIA: No se enrolle la cuerda de arranque alrededor de la mano.

5. Tire de la empuñadura de la cuerda de arranque con fuerza y rapidez hasta que el motor arranque.

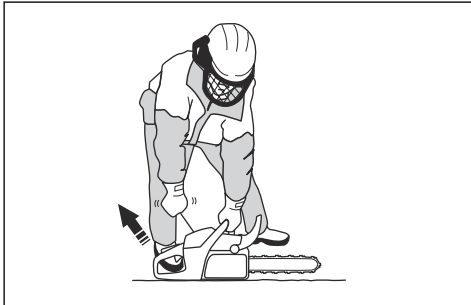

PRECAUCIÓN: No tire de la empuñadura de la cuerda de arranque hasta el tope ni suelte en el aire la empuñadura de arranque. Esto puede provocar daños en el producto.

6. Suelte rápidamente el bloqueo del acelerador para que el producto funcione a ralentí.

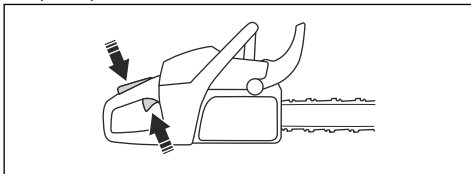

7. Mueva la protección contra reculadas hacia atrás para desacoplar el freno de cadena.

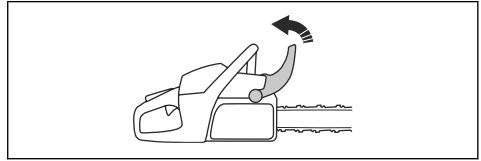

8. Use el producto.

Para detener el producto

1. Presione el interruptor de arranque/parada para detener el motor.

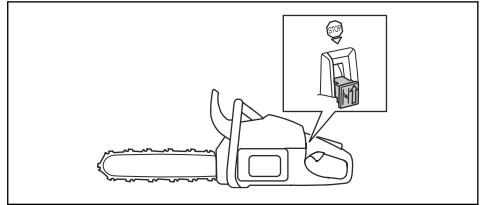

Cadena tirante y cadena impelente

El producto permite cortar madera en 2 posiciones diferentes.

- Cuando se corta con cadena tirante, el corte se efectúa con la parte inferior de la espada. La cadena de sierra tira a través del árbol para cortar. Esta posición permite un control óptimo del producto y del sector de riesgo de reculada.

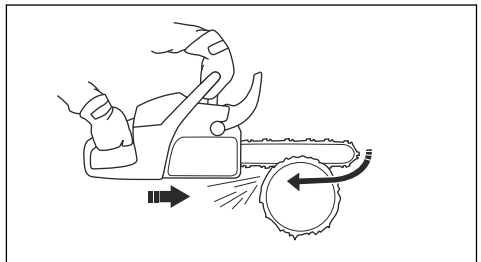

- Cuando se corta con cadena impelente, el corte se efectúa con la parte superior de la espada.

La cadena de sierra empujará el producto en la dirección del operador.

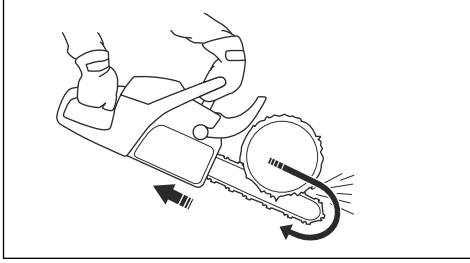

ADVERTENCIA: Si la cadena de sierra se atasca en el tronco, la motosierra puede salir despedida hacia usted. Sujete bien el producto y asegúrese de que la zona de riesgo de reculada de la espada no toque el árbol para evitar la reculada.

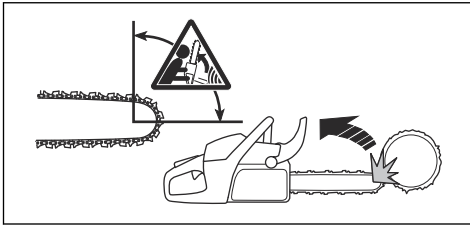

Uso de la técnica de corte



ADVERTENCIA: Al cortar, acelere al máximo; una vez que finalice el corte, reduzca el régimen hasta llegar a ralentí.



PRECAUCIÓN: El motor puede resultar dañado si funciona mucho tiempo a máxima velocidad sin carga.

1. Ponga el tronco en un soporte o guía para serrar.

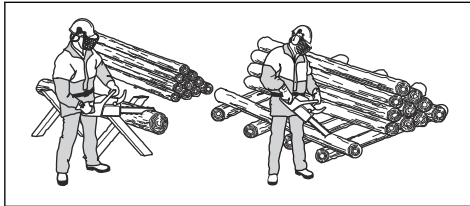

ADVERTENCIA: No corte troncos amontonados. Esto aumenta el riesgo de reculada y puede provocar lesiones graves o mortales.

2. Aparte los trozos cortados de la zona de trabajo.



ADVERTENCIA: Mantener los trozos cortados en la zona de trabajo aumenta el riesgo de reculada y puede dificultar el equilibrio.

Uso del apoyo de corteza

1. Empuje el apoyo de corteza en el tronco del árbol.
2. Aplique una aceleración máxima y gire el producto. Mantenga el apoyo de corteza apoyado contra el tronco. Este proceso hace que sea más sencillo aplicar la fuerza necesaria para cortar el tronco.

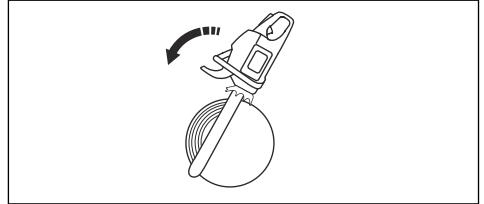

Corte de un tronco en el suelo

1. Corte el tronco con la cadena tirante. Mantenga la aceleración máxima pero prepárese para cualquier evento repentino.

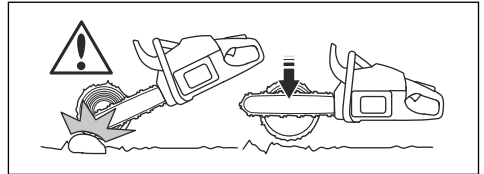

ADVERTENCIA: Compruebe que la cadena de sierra no entra en contacto con el suelo al completar el corte.

2. Corte aproximadamente $\frac{2}{3}$ del tronco y deténgase. Gire el tronco para cortar desde el otro lado.

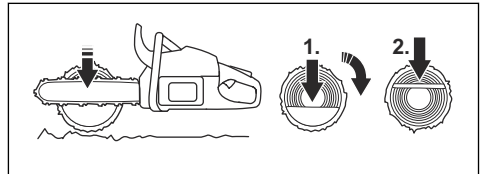

Corte de un tronco apoyado en uno de los extremos



ADVERTENCIA: Compruebe que el tronco no se rompa durante el corte. Respete las siguientes instrucciones.

Uso de la técnica de desramado

Nota: Para cortar ramas gruesas, use esta técnica de corte. Consulte la sección *Uso de la técnica de corte en la página 581*.



ADVERTENCIA: Hay un gran riesgo de accidentes al usar la técnica de desramado. Consulte *Información sobre reculada en la página 578* para obtener instrucciones sobre cómo evitar la reculada.



ADVERTENCIA: Corte las ramas una a una. Tenga cuidado al retirar las ramas pequeñas y no corte arbustos ni varias ramas pequeñas a la vez. Las ramas pequeñas pueden quedarse atrapadas en la cadena de sierra e impedir el funcionamiento seguro del producto.

Nota: Corte las ramas una a una si es necesario.

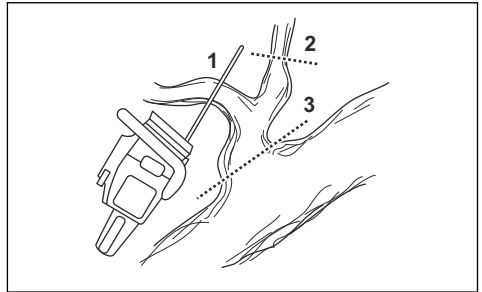

1. Retire las ramas del lado derecho del tronco.
 - a) Mantenga la espada a la derecha del tronco y el cuerpo del producto contra el tronco.
 - b) Seleccione la técnica de corte adecuada según la tensión de la rama.

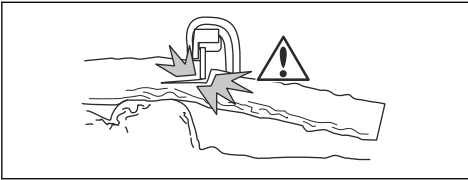
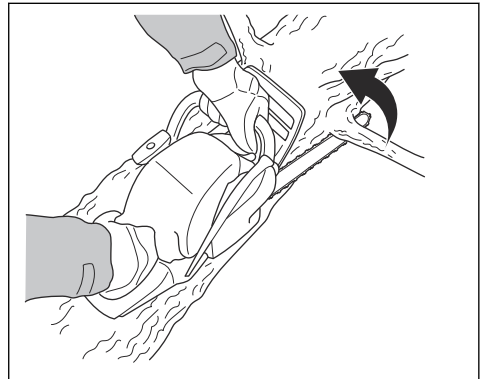

1. Corte con la cadena impelente aproximadamente $\frac{1}{3}$ del tronco.
2. Utilice la técnica de cadena tirante para cortar el tronco hasta que los dos cortes entren en contacto.

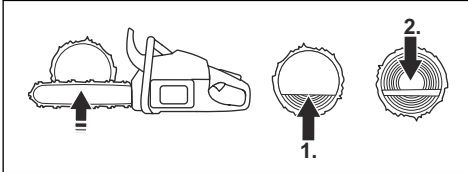

Corte de un tronco apoyado en ambos extremos



ADVERTENCIA: Asegúrese de que la cadena de sierra no se quede atrapada en el tronco durante el corte. Respete las siguientes instrucciones.

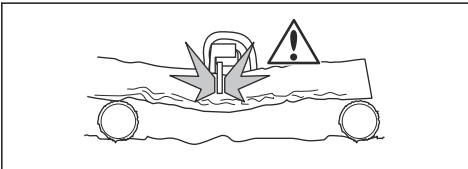

1. Corte con la cadena tirante aproximadamente $\frac{1}{3}$ del tronco.
2. Utilice la técnica de cadena impelente para cortar el resto del tronco hasta completar el corte.

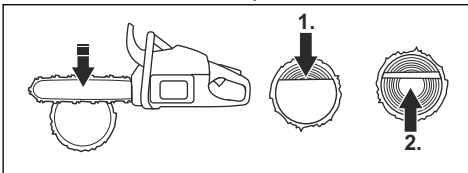

ADVERTENCIA: Detenga el motor si la cadena de sierra se atasca en el tronco. Para soltar el producto, utilice una palanca. No intente sacar el producto con la mano. La caída repentina del producto puede provocar lesiones.



ADVERTENCIA: Si tiene dudas sobre cómo cortar la rama, hable con un operario profesional de motosierras antes de continuar.

2. Retire las ramas de la parte superior del tronco.
 - a) Mantenga el producto en el tronco y deje que la espada se mueva a lo largo del mismo.
 - b) Corte con la cadena impenlente.

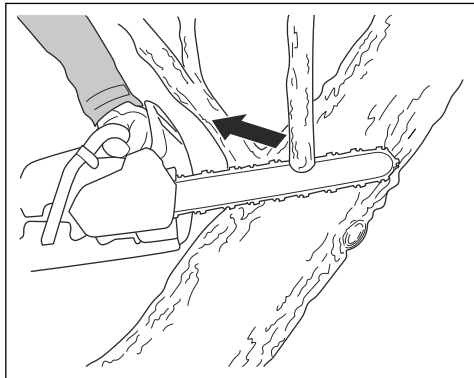

3. Retire las ramas del lado izquierdo del tronco.
 - a) Seleccione la técnica de corte adecuada según la tensión de la rama.

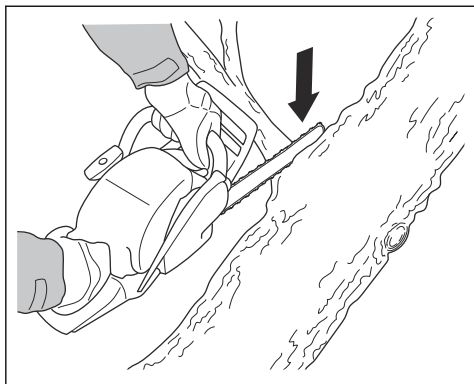

ADVERTENCIA: Si tiene dudas sobre cómo cortar la rama, hable con un operario profesional de motosierras antes de continuar.

Consulte *Corte de árboles y ramas tensos* en la página 586 para ver las instrucciones sobre cómo cortar ramas sometidas a tensión.

Uso de la técnica de tala



ADVERTENCIA: Debe tener experiencia para talar un árbol. Si es posible, haga un curso de formación sobre el funcionamiento de la motosierra. Hablar con un operario experimentado para adquirir más conocimientos.

Mantenimiento de una distancia de seguridad

1. Asegúrese de que las personas que se encuentren cerca guarden una distancia mínima equivalente a 2 veces y media la longitud el árbol.

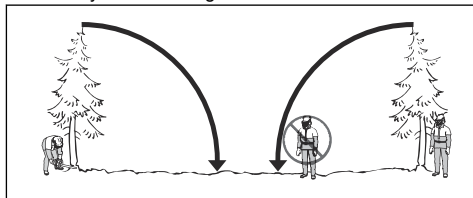

2. Asegúrese de que no haya nadie en esta zona de riesgo antes de la tala o durante la misma.

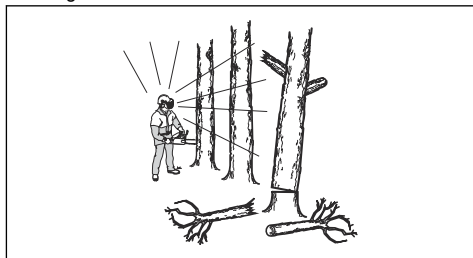

Cálculo de la dirección de derribo

1. Determine hacia qué dirección debe caer el árbol. El objetivo es que caiga en un lugar donde pueda desramarlo y cortar el tronco con facilidad. También es importante que cuente con un buen equilibrio y pueda moverse de forma segura.



ADVERTENCIA: Si es peligroso o imposible talar un árbol en su dirección natural, hágalo en una dirección diferente.

2. Examine la dirección de caída natural del árbol. Observe aspectos tales como la inclinación y la curvatura del árbol, la dirección del viento, la ubicación de las ramas y el peso de la nieve.
3. Examine si hay obstáculos, por ejemplo, otros árboles, tendidos eléctricos, carreteras y/o edificios alrededor.
4. Examine el tronco para verificar si está dañado o podrido.



ADVERTENCIA: Si el tronco está podrido, el árbol podría caer antes de finalizar el corte.

5. Asegúrese de que el árbol no esté dañado ni tenga ramas muertas que puedan romperse y golpearle al derribarlo.
6. Evite que el árbol caiga sobre la copa de otro árbol. Es peligroso retirar un árbol atascado y hay un elevado riesgo de accidente. Consulte la sección *Liberación de un árbol atascado en la página 586.*

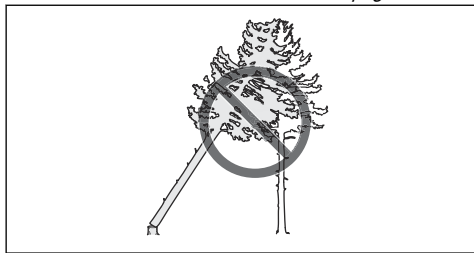

ADVERTENCIA: En momentos críticos de la tala, levántese los protectores auriculares nada más terminar el corte. Debe estar atento a cualquier sonido o señal de advertencia.

Limpeza del tronco y preparación del camino de retirada

Corte todas las ramas desde la altura de sus hombros hacia abajo.

1. Corte con la cadena tirante de arriba abajo. Compruebe que el árbol se encuentre entre usted y el producto.

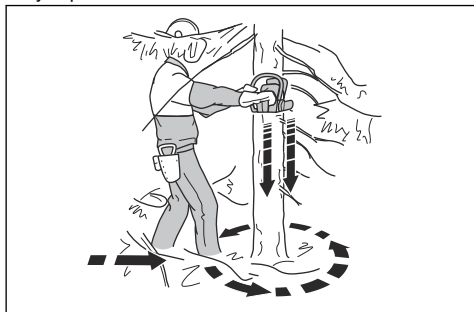

2. Elimine la vegetación de la zona de trabajo alrededor del árbol. Retire todos los materiales cortados de la zona de trabajo.
3. Revise la zona para comprobar si hay obstáculos como piedras, ramas y agujeros. Debe disponer de un camino de retirada despejado para abandonar la zona cuando el árbol empiece a caer. El camino de retirada debe estar a unos 135 grados de la dirección de derribo.

1. Zona de peligro
2. Camino de retirada
3. Dirección de derribo

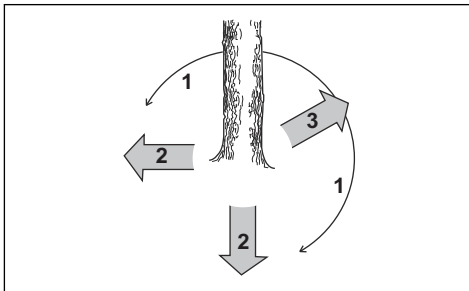

Para talar un árbol

Husqvarna recomienda hacer cortes de dirección y seguir el método de esquina segura al talar un árbol. El método de esquina segura le ayuda a conseguir una faja de desgaje correcta y a controlar la dirección de derribo.



ADVERTENCIA: No tale árboles con un diámetro más de dos veces superior a la longitud de la espada. Para ello, debe contar con una formación especial.

La faja de desgaje

El procedimiento más importante al talar un árbol es conseguir la faja de desgaje correcta. Con una faja de desgaje correcta, puede controlar la dirección de derribo y garantizar la seguridad del procedimiento.

El grosor de la faja de desgaje debe ser igual y como mínimo el 10 % del diámetro del árbol.



ADVERTENCIA: Si la faja de desgaje es incorrecta o demasiado delgada, no podrá controlar la dirección de derribo.

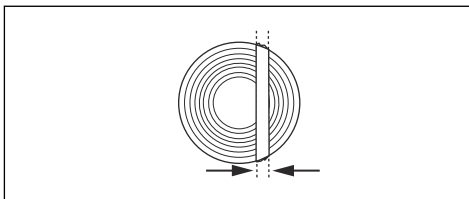

Realización de cortes de indicación

1. Realice los cortes de indicación con una longitud igual a $\frac{1}{4}$ del diámetro del árbol. Debe existir un ángulo de 45° - 70° entre los cortes de indicación superior e inferior.

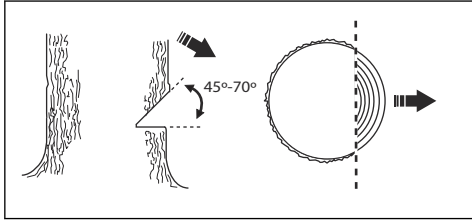

- a) Haga el corte de indicación superior. Alinee la marca de dirección de derribo (1) del producto con la dirección de derribo del árbol (2). Sitúese detrás del producto y mantenga el árbol a su izquierda. Efectúe un corte con cadena tirante.
- b) Realice el corte de indicación inferior. Asegúrese de que el extremo del corte de indicación inferior se encuentre en el mismo punto que el extremo del corte de indicación superior.

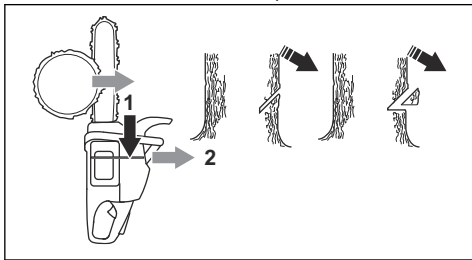

2. Asegúrese de que el corte de indicación inferior sea completamente horizontal y esté en un ángulo de 90° con respecto a la dirección de derribo.

Uso del método de esquina segura

El corte de derribo se debe hacer ligeramente por encima del corte de indicación.

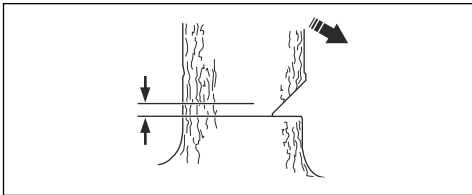

ADVERTENCIA: Tenga cuidado al cortar con la punta de la espada. Empiece a cortar con la parte inferior de la punta de la espada conforme hace un corte de cala en el tronco.

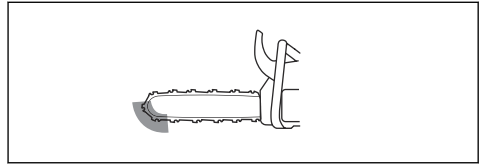

1. Si la longitud efectiva de corte supera el diámetro del árbol, siga estos pasos (a-d).

- a) Haga un corte de cala directamente en el tronco para completar la anchura de la faja de desgaje.

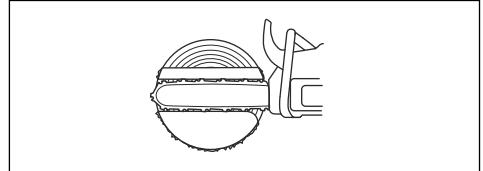

- b) Corte con la cadena tirante aproximadamente hasta que quede $\frac{1}{3}$ del tronco.
- c) Tire de la espada 5-10 cm (2-4 pulg.) hacia atrás.
- d) Corte el resto del tronco hasta completar una esquina segura con una anchura de 5-10 cm (2-4 pulg.).

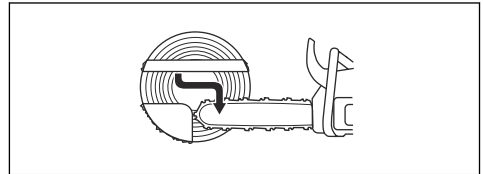

2. Si la longitud efectiva de corte es menor que el diámetro del árbol, siga estos pasos (a-d).

- a) Haga un corte de cala directamente en el tronco. El corte de cala debe abarcar $\frac{3}{5}$ del diámetro del árbol.
- b) Corte con la cadena tirante el resto del tronco.

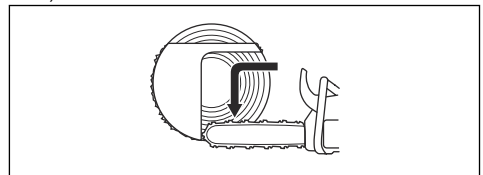

- c) Corte directamente el tronco desde el otro lado del árbol para completar la faja de desgaje.
- d) Corte con la cadena impelente hasta que quede $\frac{1}{3}$ del tronco para completar la esquina segura.

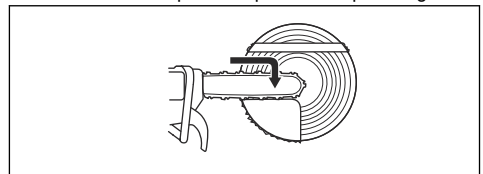

3. Ponga una cuña en el corte en posición recta desde atrás.

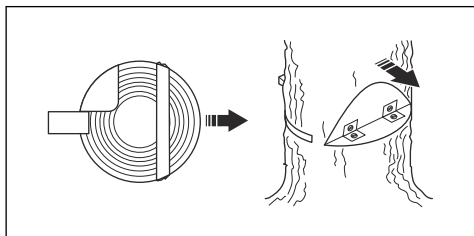

4. Corte la esquina para que el árbol caiga.

Nota: Si el árbol no se cae, golpee la cuña hasta que lo haga.

5. Cuando el árbol empiece a caer, use el camino de retirada para alejarse del árbol. Aléjese un mínimo de 5 m (15 pies) del árbol.

Liberación de un árbol atascado



ADVERTENCIA: Es muy peligroso retirar un árbol atascado y hay un elevado riesgo de accidente. Aléjese de la zona de riesgo y no intente derribar un árbol atascado.

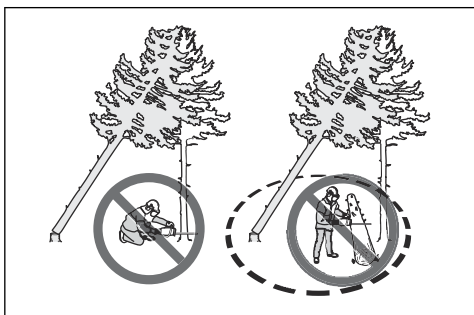

Lo más seguro es usar uno de los cabrestantes siguientes:

- Montado en un tractor

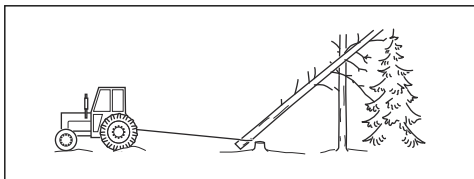

- Portátil

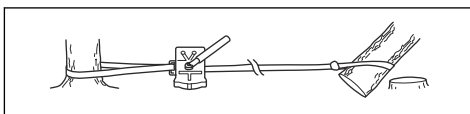

Corte de árboles y ramas tensos

1. Determine el punto del árbol o la rama que se encuentra tenso.
2. Determine el punto donde la tensión es más elevada.

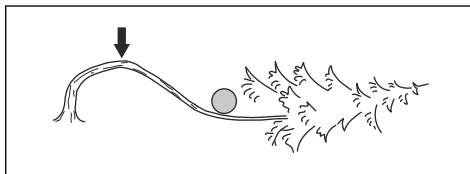

3. Determine cuál es el procedimiento más seguro para aliviar la tensión.

Nota: En algunas situaciones, lo más seguro es usar un cabrestante en lugar del producto.

4. Sitúese en un lugar donde el árbol o la rama no puedan golpearle cuando la tensión disminuya.

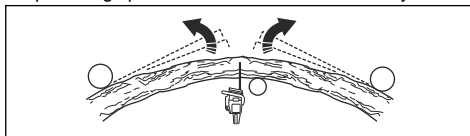

5. Haga uno o varios cortes con una profundidad suficiente para aliviar la tensión. Efectúe un corte en el punto de tensión máxima o cerca del mismo. Asegúrese de que el árbol o la rama se rompan en el punto de tensión máxima.

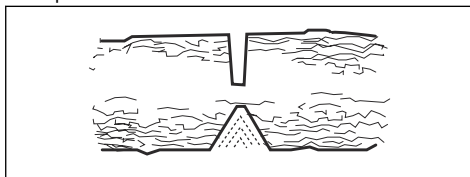

ADVERTENCIA: No corte del todo un árbol o rama en tensión.



ADVERTENCIA: Tenga mucho cuidado al cortar un árbol en tensión. El árbol podría moverse bruscamente antes o después de cortarlo. Si no se encuentra en un lugar adecuado o si realiza el corte de manera incorrecta, puede sufrir lesiones graves.

6. Si necesita cortar a través del árbol o rama, efectúe de 2 a 3 cortes de 2,5 cm (1 pulg) de separación y una profundidad de 5 cm (2 pulg).

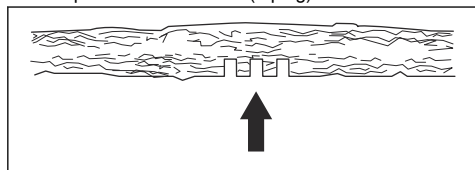

7. Siga cortando el árbol hasta que la rama o el árbol se doblen y la tensión disminuya.

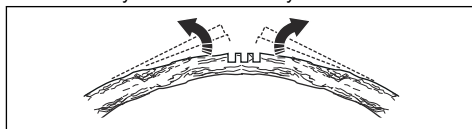

8. Corte el árbol o la rama en el lado opuesto de la curvatura una vez que se haya reducido la tensión.

Mantenimiento

Introducción

antes de realizar tareas de mantenimiento en el producto.



ADVERTENCIA: Asegúrese de leer y comprender el capítulo sobre seguridad

Programa de mantenimiento

Mantenimiento diario	Mantenimiento semanal	Mantenimiento mensual
Limpie el exterior del producto y asegúrese de que no haya aceite en las asas.	Limpie el sistema de refrigeración. Consulte la sección <i>Limpieza del sistema de refrigeración en la página 598.</i>	Realice una comprobación de la cinta de freno. Consulte la sección <i>Comprobación de la cinta de freno en la página 588.</i>
Realice una comprobación del acelerador y del bloqueo del acelerador. Consulte la sección <i>Comprobación del acelerador y del bloqueo del acelerador en la página 589.</i>	Revise el mecanismo de arranque, la cuerda de arranque y el muelle de retorno.	Revise el centro, el tambor y el muelle del embrague.
Asegúrese de que no haya daños en los amortiguadores de vibraciones.	Lubrique el cojinete de agujas. Consulte la sección <i>Lubricación del cojinete de agujas en la página 596.</i>	Limpie la bujía. Consulte la sección <i>Mantenimiento de la bujía en la página 593.</i>
Limpie e inspeccione el freno de cadena. Consulte la sección <i>Comprobar la protección contra reculadas y la activación del freno de cadena en la página 588.</i>	Lime las rebabas de los bordes de la espada. Consulte la sección <i>Comprobación de la espada en la página 597.</i>	Limpie los componentes externos del carburador.
Revise el captor de cadena. Consulte la sección <i>Comprobación del captor de cadena en la página 589.</i>	Limpie o cambie el apagachispas del silenciador. Consulte la sección <i>Comprobación del silenciador en la página 590.</i>	Revise el filtro y la manguera de combustible. Realice la sustitución si es necesario.
Gire la espada, revise el orificio de lubricación y limpie la ranura de la espada. Consulte la sección <i>Comprobación de la espada en la página 597.</i>	Limpie la zona del carburador.	Revise todos los cables y conexiones.
Asegúrese de que la espada y la cadena de sierra reciben suficiente aceite.	Limpie o sustituya el filtro de aire. Consulte la sección <i>Limpieza del filtro de aire en la página 592.</i>	Vacíe el depósito de combustible.

Mantenimiento diario	Mantenimiento semanal	Mantenimiento mensual
Realice una comprobación de la cadena de sierra. Consulte la sección <i>Para afilar la cadena de sierra en la página 593.</i>	Limpie el espacio entre las aletas del cilindro.	Vacíe el depósito de aceite.
Afile la cadena de sierra y compruebe su tensión. Consulte la sección <i>Ajuste de la tensión de la cadena de sierra en la página 596.</i>		
Revise el piñón de arrastre de la cadena. Consulte la sección <i>Comprobación del piñón Spur en la página 596.</i>		
Limpie la toma de aire del mecanismo de arranque.		
Asegúrese de que las tuercas y los tornillos están bien apretados.		
Compruebe el interruptor de parada. Consulte la sección <i>Comprobación del interruptor de arranque/parada en la página 590.</i>		
Asegúrese de que no haya fugas de combustible en el motor, el depósito ni los conductos de combustible.		
Asegúrese de que la cadena de sierra no gira cuando el motor está al ralentí.		
Asegúrese de que no haya daños en la protección de la mano derecha.		
Asegúrese de que el silenciador esté bien montado, no tenga daños y no le falte ninguna pieza.		

Mantenimiento y comprobaciones de los dispositivos de seguridad del producto

Comprobación de la cinta de freno

1. Limpie el freno de cadena y el tambor de embrague de serrín, resina y suciedad con un cepillo. La suciedad y el desgaste perjudican la función de frenado.

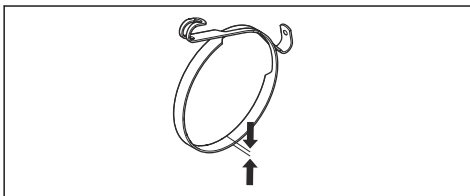

2. Realice una comprobación de la cinta de freno. La cinta de freno debe tener un mínimo de 0,6 mm (0,024 pulg) de espesor en el punto más desgastado.

Comprobar la protección contra reculadas y la activación del freno de cadena

1. Compruebe que la protección contra reculadas esté intacta y sin defectos visibles como, por ejemplo, grietas.

2. Asegúrese de que la protección contra reculadas se mueve con facilidad y que está fijada de forma segura a la cubierta del embrague.

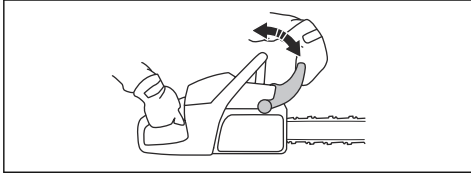

3. Sujete el producto con las dos manos sobre un tocón u otra superficie estable.



ADVERTENCIA: El motor debe estar parado.

4. Suelte el mango delantero y deje que la punta de la espada caiga contra el tocón.

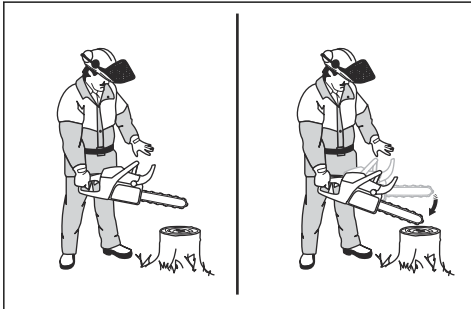

5. Asegúrese de que el freno de cadena se acopla cuando la punta de la espada golpea el tocón.

Comprobación del freno de cadena

1. Arranque el producto. Consulte *Puesta en marcha del producto en la página 580* para ver las instrucciones.



ADVERTENCIA: Asegúrese de que la cadena de sierra no entre en contacto con el suelo u otros objetos.

2. Sujete firmemente el producto.
3. Acelere al máximo e incline la muñeca izquierda hacia la protección contra reculadas para activar el freno de cadena. La cadena de sierra debe detenerse inmediatamente.

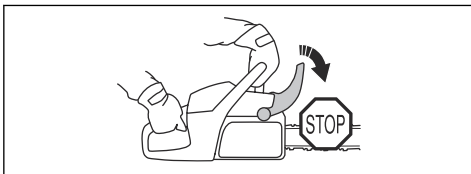

ADVERTENCIA: No suelte el mango delantero.

Comprobación del acelerador y del bloqueo del acelerador

1. Compruebe que el acelerador y el bloqueo del acelerador se muevan con facilidad y que el muelle de retorno funcione correctamente.

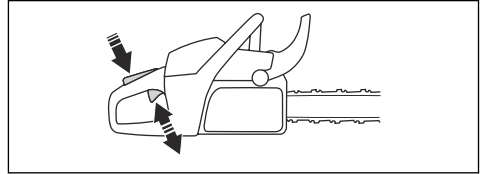

2. Presione el bloqueo del acelerador y asegúrese de que vuelve a su posición inicial al soltarlo.

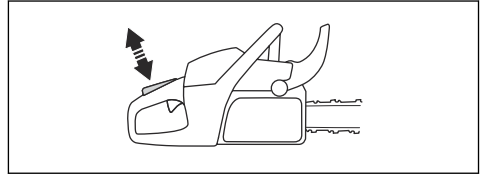

3. Asegúrese de que el acelerador está bloqueado en la posición de ralentí cuando el bloqueo se suelta.

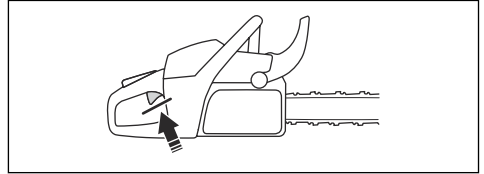

4. Ponga en marcha el producto y acelere al máximo.
5. Suelte el acelerador y compruebe que la cadena de sierra se para y permanece inmóvil.



ADVERTENCIA: Si la cadena gira cuando el acelerador está en posición de ralentí, póngase en contacto con su taller de servicio.

Comprobación del captor de cadena

1. Asegúrese de que no haya daños en el captor de cadena.

2. Asegúrese de que el captor de cadena se encuentre estable y montado en el cuerpo del producto.

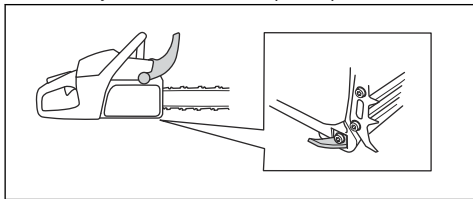

Comprobación de la protección de la mano derecha

- Compruebe que la protección de la mano derecha esté intacta y sin defectos tales como grietas.

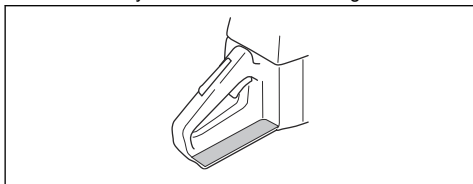

Comprobación del sistema amortiguador de vibraciones

1. Asegúrese de que no los amortiguadores de vibraciones no presenten fisuras ni deformación.
2. Compruebe que los amortiguadores de vibraciones estén bien montados entre la parte del motor y la parte de los mangos.

Consulte *Descripción del producto en la página 565* para obtener más información sobre la ubicación del sistema amortiguador de vibraciones en el producto.

Comprobación del interruptor de arranque/parada

1. Arranque el motor.
2. Pulse el interruptor de arranque/parada hasta la posición de parada. El motor se debe detener.

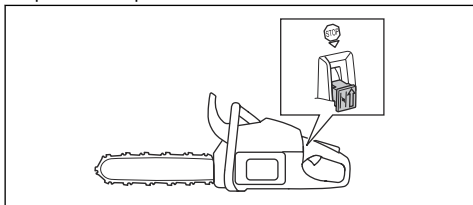

Comprobación del silenciador



ADVERTENCIA: No utilice un producto que tenga un silenciador defectuoso o en mal estado.



ADVERTENCIA: No utilice un producto sin el apagachispas del silenciador o con uno que esté defectuoso.

1. Examine el silenciador en busca de daños y signos de deterioro.
2. Compruebe que el silenciador esté firmemente montado en el producto.

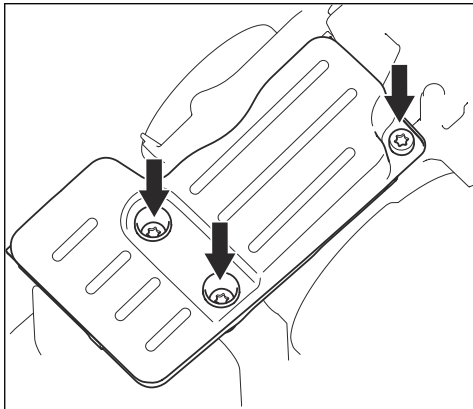

3. Si el producto tiene un apagachispas especial, límpielo una vez a la semana.

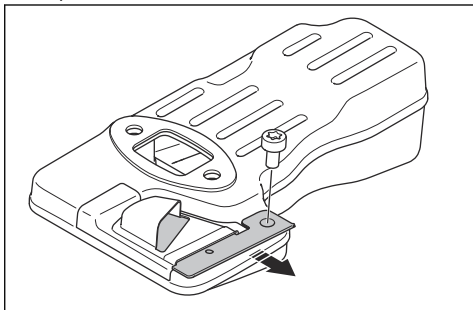

4. Si el apagachispas está dañado, cámbielo.



PRECAUCIÓN: Si el apagachispas está obstruido, el producto se sobrecalienta y se producirán daños en el cilindro y el pistón.

AutoTune™

Su producto cuenta con la función AutoTune™, que regula el carburador de forma automática, lo que brinda un ajuste óptimo en todo momento. AutoTune™ permite que el motor se adapte a las condiciones meteorológicas, a la altitud, a la gasolina y al tipo de aceite para motores de dos tiempos.



PRECAUCIÓN: Si AutoTune™ no funciona correctamente, póngase en contacto con su taller de servicio. El producto se ajusta correctamente al cabo de varios repostajes.

Sustitución de una cuerda de arranque rota o desgastada

1. Afloje los tornillos del cuerpo del mecanismo de arranque.
2. Retire el cuerpo del mecanismo de arranque.

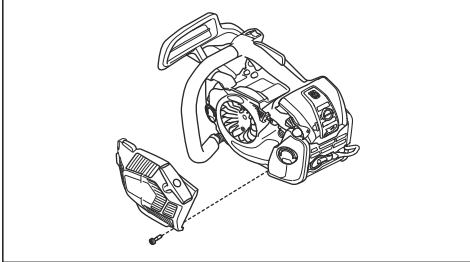

3. Tire de la cuerda de arranque aproximadamente 30 cm/12 pulg y colóquela en la ranura de la polea.

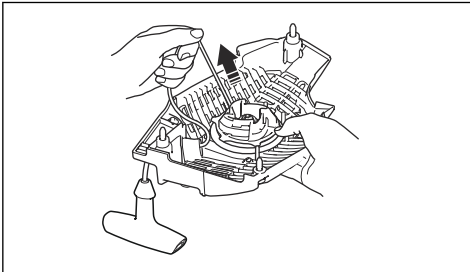

4. Deje que la polea gire lentamente hacia atrás para liberar el muelle de retorno.

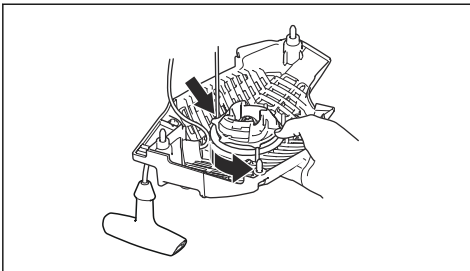

5. Retire el tornillo y la arandela (A) y extraiga la polea (B).

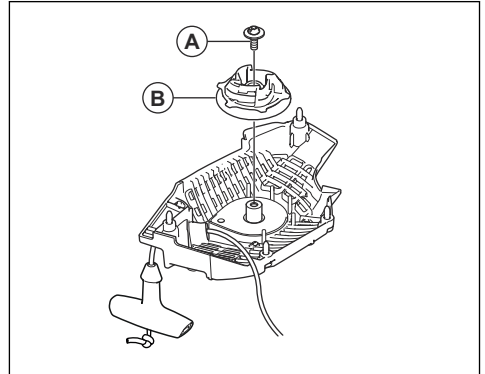

6. Sujete la empuñadura de la cuerda de arranque.
7. Tire de la cuerda de arranque hasta que pueda verse 1 cm de la guía del muelle. Al mismo tiempo, presione la tapa de la empuñadura de arranque y retírela.

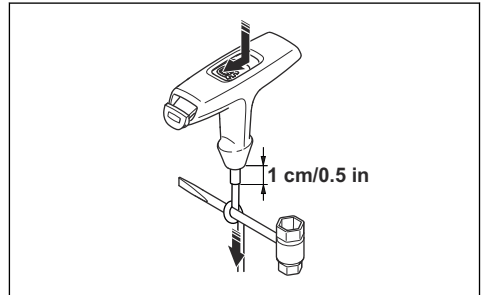

Nota: Si la cuerda de arranque está rota en la empuñadura de arranque, presione la tapa de la empuñadura. Utilice la llave combinada para retirar la tapa de la empuñadura de arranque.

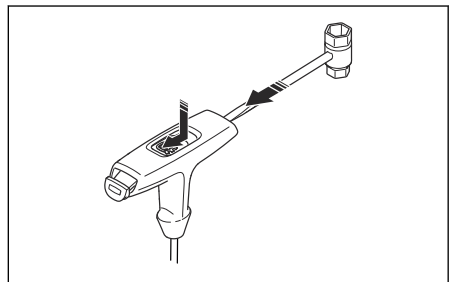

8. Coloque una cuerda de arranque nueva en la polea. Enrolle la cuerda de arranque aproximadamente 3 vueltas alrededor de la polea.
9. Acople la polea al muelle de retorno. El extremo del muelle de retorno debe acoplarse a la polea.

10. Ponga el tornillo en el centro de la polea.
11. Pase la cuerda de arranque por el orificio del cuerpo del mecanismo de arranque, la empuñadura de arranque y la guía del muelle.
12. Haga un nudo a 1 cm/0,5 pulg (A) del extremo de la cuerda de arranque.
13. Coloque el extremo de la cuerda o la cuerda de arranque en paralelo al nudo.
14. Presione el nudo en su posición en la guía del muelle (B).

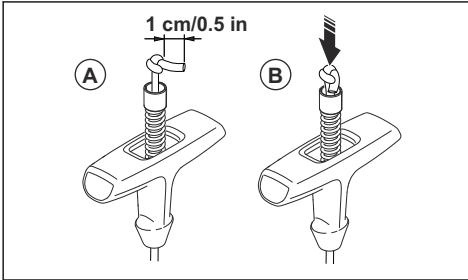

15. Tire de la cuerda de arranque hasta que pueda verse 1 cm de la guía del muelle. Al mismo tiempo, monte la tapa de la empuñadura de arranque.

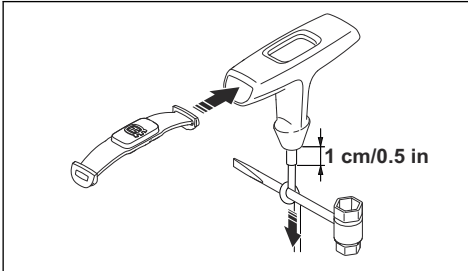

Tensado del muelle de retorno

1. Coloque la cuerda de arranque en la ranura de la polea.
2. Gire la polea unas 2 vueltas hacia la derecha.
3. Ponga el pulgar en la polea.
4. Tire de la empuñadura de la cuerda de arranque y saque la cuerda por completo.
5. Mueva el pulgar y suelte la cuerda de arranque.

6. Asegúrese de que puede girar la polea media vuelta con la cuerda de arranque totalmente fuera.

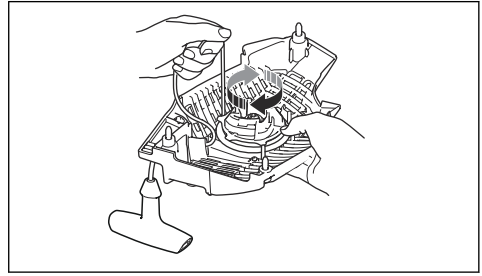

Montaje del cuerpo del mecanismo de arranque en el producto

1. Para montar el mecanismo de arranque, extraiga la cuerda de arranque y coloque el mecanismo en su sitio en el cárter.
2. Suelte despacio la cuerda de arranque para que los ganchos agarren la polea.
3. Apriete los tornillos de fijación del mecanismo de arranque.

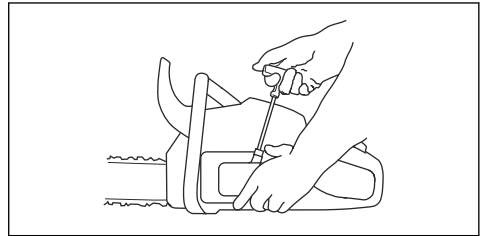

Limpieza del filtro de aire

Limpie el filtro de aire con regularidad para eliminar los restos de suciedad y polvo. De esta forma, se evitarán las averías en el carburador, los problemas de arranque, la pérdida de potencia del motor, el desgaste de los componentes del motor y un consumo anormalmente alto de combustible.

1. Retire la cubierta del filtro de aire y extraiga el filtro de aire.
2. Cepille o sacuda el filtro de aire hasta que quede limpio. Utilice detergente y agua para limpiarlo bien.

Nota: Un filtro de aire que se haya utilizado durante mucho tiempo no se puede limpiar por completo. Sustituya el filtro de aire periódicamente y cambie siempre el filtro de aire si está defectuoso.

- Monte el filtro de aire y compruebe que quede colocado herméticamente en el soporte.

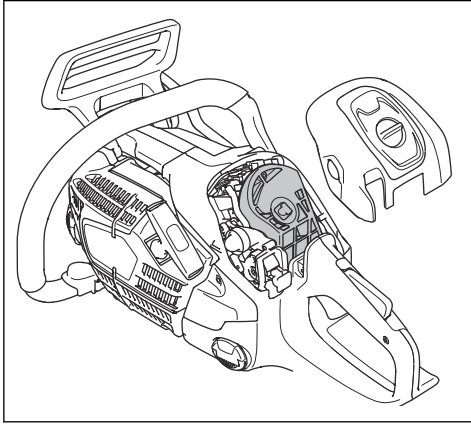

Nota: El producto puede usarse en condiciones de trabajo, climas o temporadas diferentes; por ello, existen distintos tipos de filtros de aire. Póngase en contacto con su distribuidor para obtener más información.

Mantenimiento de la bujía



PRECAUCIÓN: Utilice la bujía recomendada. Consulte la sección *Datos técnicos en la página 600*. Una bujía incorrecta puede provocar daños en el producto.

- Si resulta difícil arrancar o manejar el producto, o si el producto funciona incorrectamente a ralentí, compruebe si la bujía presenta partículas extrañas. Para reducir el riesgo de partículas extrañas en los electrodos de la bujía, siga estos pasos:
 - Asegúrese de que la mezcla de combustible sea correcta.
 - Asegúrese de que el filtro de aire esté limpio.
- Limpie la bujía si está sucia.
- Asegúrese de que la distancia entre los electrodos sea de 0.65 mm (0.026 pulg).

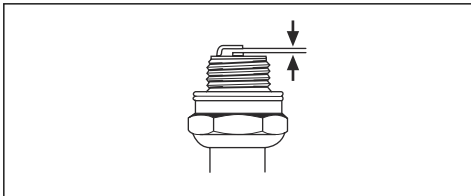

- Cambie la bujía todos los meses o más a menudo si es necesario.

Para afilar la cadena de sierra

Información sobre la espada y la cadena de sierra



ADVERTENCIA: Use guantes protectores cuando manipule la cadena de sierra o realice tareas de mantenimiento en ella. La cadena de sierra puede causar lesiones, aunque no se mueva.

Si la espada o la cadena de sierra se desgastan o presentan algún tipo de desperfecto, cámbielas por una combinación de espada y cadena de sierra recomendada por Husqvarna. Esto es necesario para conservar los niveles de seguridad del producto. Consulte *Accesorios en la página 601* para ver una lista de combinaciones recomendadas de espada y cadena de repuesto.

- Longitud de la espada, pulg/cm. La información sobre la longitud de la espada suele encontrarse en la parte posterior de la espada.

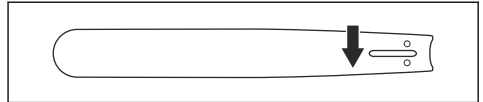

- Número de dientes en el cabezal de rueda (T).

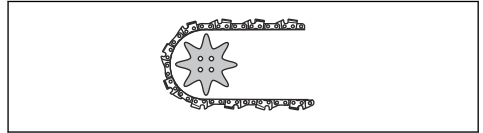

- Paso de cadena, pulg. La distancia entre los eslabones de arrastre de la cadena de sierra debe corresponderse con la distancia de los dientes del cabezal de rueda de la espada y del piñón de arrastre.

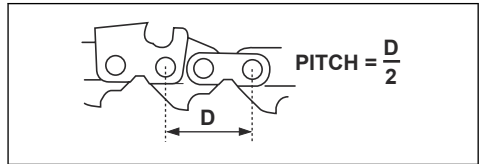

- Número de eslabones de arrastre (unidades). El número de eslabones de arrastre se determina según el tipo de espada.

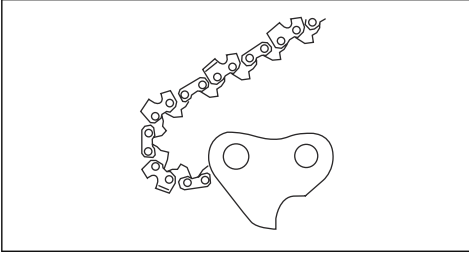

- Ancho de la guía de la espada, pulg/mm. El ancho de la guía de la espada debe ser idéntico al ancho de los eslabones de arrastre de la cadena.

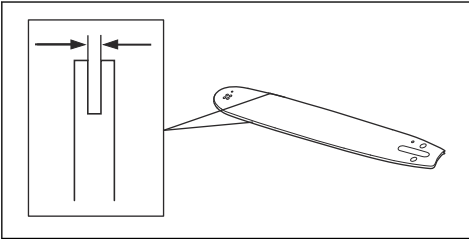

- Orificio para aceite de cadena y orificio para pasador tensor de cadena. La espada debe corresponderse con el producto.

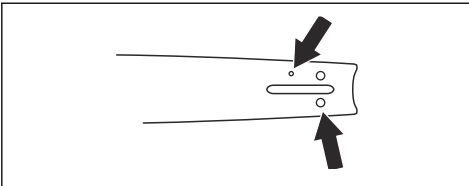

- Ancho del eslabón de arrastre, mm/pulg.

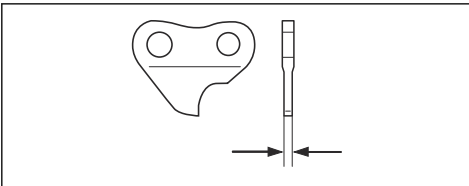

Información general sobre cómo afilar los eslabones de corte

No corte con una cadena de sierra roma. Si la cadena de sierra no está afilada, tendrá que ejercer una presión superior para que la espada avance por la madera. Si la

cadena de sierra está muy roma, en lugar de virutas se generará polvo de serrín.

Una cadena de sierra afilada avanza por la madera con facilidad y genera virutas largas y gruesas.

El diente de corte (A) y el calibre de profundidad (B) constituyen el componente de corte de la cadena de sierra: la cortadora. La diferencia de altura entre los dos indica la profundidad de corte (ajuste de calibre de profundidad).

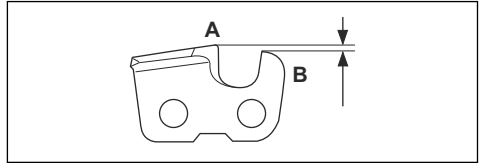

Cuando afile un eslabón de corte, piense en lo siguiente:

- Ángulo de afilado.

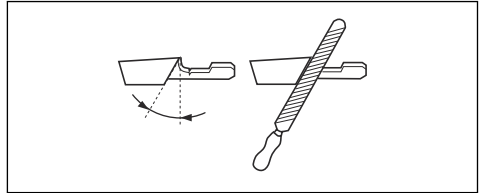

- Ángulo de corte.

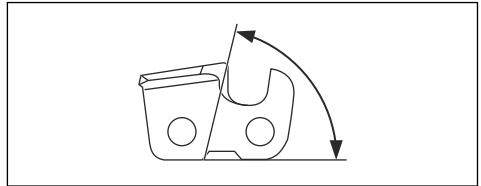

- Posición de la lima.

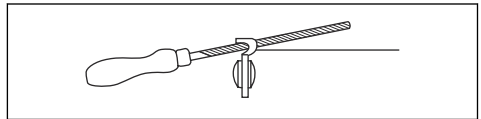

- Diámetro de la lima redonda.

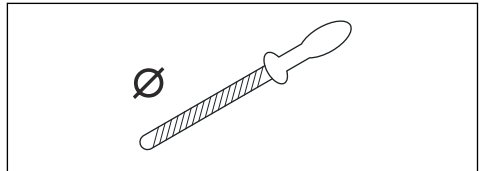

No es nada fácil afilar correctamente una cadena de sierra sin el equipo adecuado. Utilice el calibrador de afilado Husqvarna. De esta forma, conseguirá maximizar el rendimiento de corte y minimizar el riesgo de reculada.



ADVERTENCIA: La violencia de la reculada aumenta considerablemente si no respeta las instrucciones relativas al afilado.

Nota: Consulte *Afilado de los eslabones de corte en la página 595* para obtener información sobre el afilado de la cadena de sierra.

Afilado de los eslabones de corte

1. Utilice una lima redonda y un calibrador de afilado para afilar los dientes de corte.

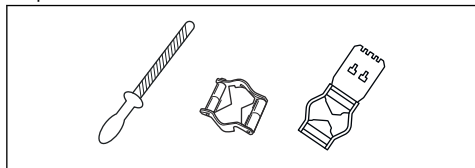

Nota: Consulte *Equipo de afilado y ángulos de afilado en la página 602* para obtener información sobre la lima y el calibrador que Husqvarna recomienda para su cadena de sierra.

2. Coloque correctamente el calibrador de afilado en el eslabón de corte. Consulte las instrucciones facilitadas con el calibrador de afilado.
3. Mueva la lima desde el interior de los dientes de corte hacia fuera. Reduzca la presión con la cadena tirante.

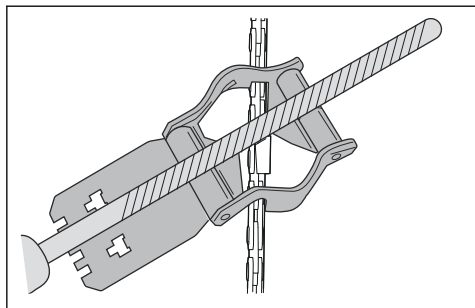

4. Afile un lado de todos los dientes de corte.
5. Dé la vuelta al producto y afile el otro lado.
6. Asegúrese de que todos los dientes de corte tengan la misma longitud.

Información general acerca de cómo regular el ajuste de calibre de profundidad

El ajuste de calibre de profundidad (C) disminuye al afilar los dientes de corte (A). Para conservar un rendimiento de corte máximo, debe afilar el calibre de profundidad (B) para obtener el ajuste de calibre de profundidad recomendado. Consulte *Equipo de afilado y ángulos de afilado en la página 602* para obtener

instrucciones sobre cómo obtener el ajuste adecuado de calibre de profundidad para la cadena de sierra.

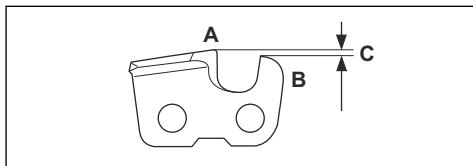

ADVERTENCIA: Un ajuste de calibre de profundidad excesivo aumenta el riesgo de reculada.

Para ajustar el calibre de profundidad

Antes de regular el calibre de profundidad o de afilar los eslabones de corte, consulte *Afilado de los eslabones de corte en la página 595* para obtener instrucciones. Recomendamos regular el ajuste de calibre de profundidad después de tres afilados de la cadena de sierra.

Recomendamos utilizar nuestro calibrador de profundidad para obtener el ajuste de calibre de profundidad y el ángulo del calibre de profundidad correctos.

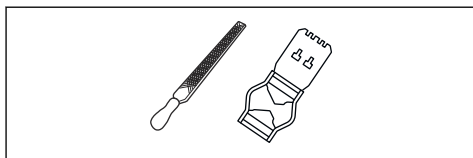

1. Utilice una lima plana y un calibrador de profundidad para ajustar el calibre de profundidad. Utilice solamente el calibrador de profundidad Husqvarna para obtener el ajuste de calibre de profundidad y el ángulo del calibre de profundidad adecuados.
2. Ponga el calibrador de profundidad por encima de la cadena de sierra.

Nota: Consulte el embalaje del calibrador de profundidad para obtener más información sobre cómo utilizar la herramienta.

3. Utilice la lima plana para eliminar la parte del calibre de profundidad que sobresale del calibrador de profundidad.

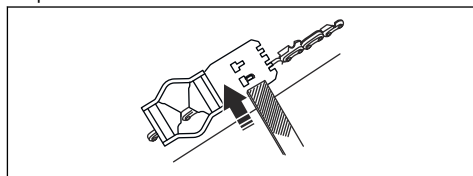

Ajuste de la tensión de la cadena de sierra



ADVERTENCIA: Una cadena de sierra sin la tensión correcta podría soltarse de la espada y causar lesiones graves o la muerte.

Una cadena de sierra se destensa con el uso. Ajuste la cadena de sierra con regularidad.

1. Afloje las tuercas de la espada que fijan la cubierta del embrague/el freno de cadena. Use una llave.

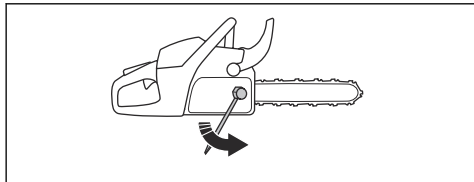

Nota: Algunos modelos cuentan solo con una tuerca de espada.

2. Apriete las tuercas de la espada a mano, lo más fuerte que pueda.
3. Levante la parte delantera de la espada y gire el tornillo de tensado de la cadena. Use una llave.
4. Apriete la cadena de sierra hasta que quede apretada contra la espada, pero pueda moverse con facilidad.

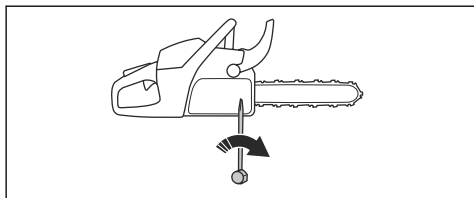

5. Apriete las tuercas de la espada con la llave y levante la parte delantera de la espada al mismo tiempo.
6. Asegúrese de que puede girar la cadena de sierra libremente con la mano y que esta no cuelga de la espada.

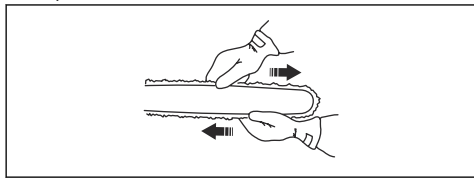

Nota: Consulte *Descripción del producto en la página 565* para conocer la posición del tornillo de tensado de la cadena en su producto.

Para comprobar la lubricación de la cadena de sierra

1. Arranque el producto y déjelo funcionar a $\frac{3}{4}$ de aceleración. Sujete la espada aproximadamente 20 cm (8 pulg.) por encima de una superficie de color claro.
2. Si la lubricación de la cadena de sierra es adecuada, podrá ver una línea de aceite bien definida en la superficie al cabo de 1 minuto.

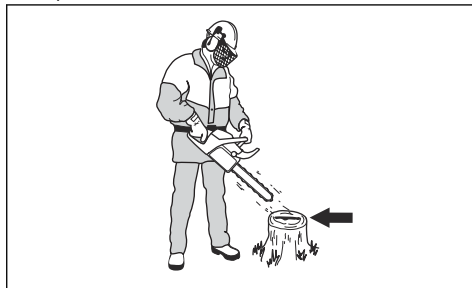

3. Si la lubricación de la cadena de sierra es incorrecta, revise la espada. Consulte *Comprobación de la espada en la página 597* para ver las instrucciones. Póngase en contacto con su taller de servicio si el mantenimiento no ayuda.

Comprobación del piñón Spur

El tambor de embrague tiene un piñón Spur soldado a él.

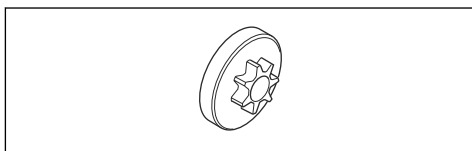

- Compruebe visualmente con frecuencia el nivel de desgaste del piñón Spur. Sustituya el tambor de embrague y el piñón Spur si el desgaste es excesivo.

Lubricación del cojinete de agujas

1. Mueva la protección contra reculadas hacia atrás para desacoplar el freno de cadena.
2. Afloje las tuercas de la espada y retire la cubierta del embrague.

Nota: Algunos modelos cuentan solo con una tuerca de espada.

3. Coloque el producto sobre una superficie estable con el tambor de embrague hacia arriba.

4. Lubrique el cojinete de agujas con una pistola de engrase. Utilice aceite de motor o grasa para cojinetes de alta calidad.

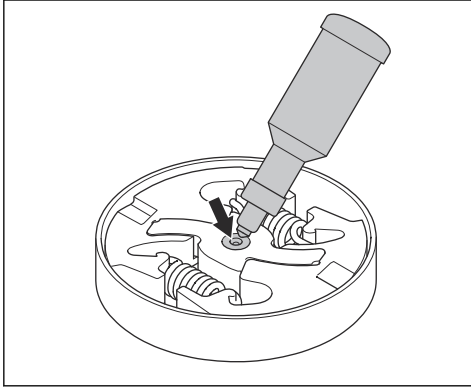

Para inspeccionar el equipo de corte

1. Asegúrese de que no haya grietas en los remaches y eslabones, y que no haya ningún remache flojo. Proceda con la sustitución si es necesario.

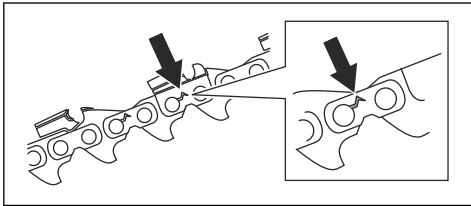

2. Asegúrese de que la cadena de sierra se doble con facilidad. Sustituya la cadena de sierra si está rígida.
3. Compare la cadena de sierra con una cadena de sierra nueva para determinar si los remaches y eslabones están desgastados.
4. Cambie la cadena de sierra si la parte más larga del diente de corte tiene un tamaño inferior a 4 mm (0,16 pulg). Cambie también la cadena de sierra si presenta grietas en los eslabones de corte.

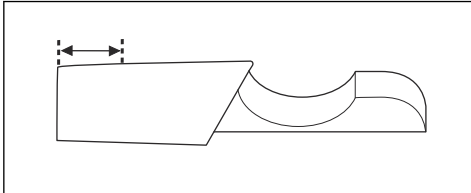

Comprobación de la espada

1. Asegúrese de que el canal de aceite no esté obstruido. Si es necesario, proceda con su limpieza.

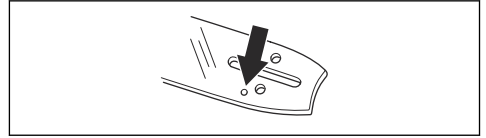

2. Compruebe si se han formado rebabas en los lados de la espada. Lime las rebabas.

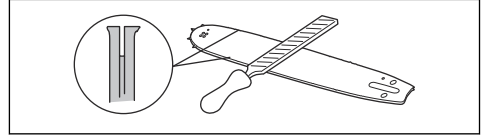

3. Limpie la ranura de la espada.

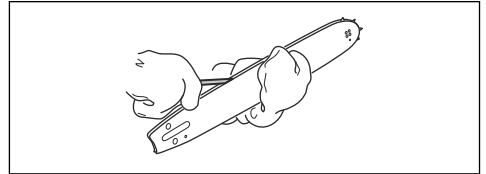

4. Examine si la ranura de la espada presenta indicios de desgaste. Cambie la espada si es necesario.

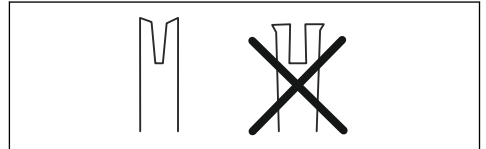

5. Examine si la punta de la espada está en mal estado o muy desgastada.

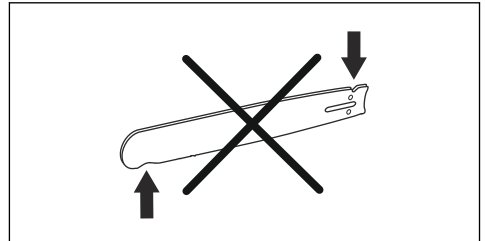

6. Asegúrese de que el cabezal de rueda de la espada gire con facilidad y que su orificio de lubricación no esté obstruido. Limpie y lubrique si es necesario.

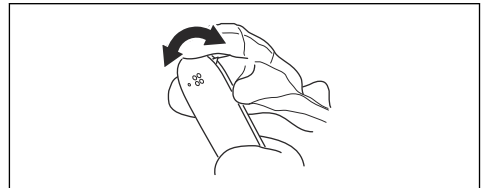

7. Gire la espada todos los días para prolongar su vida útil.

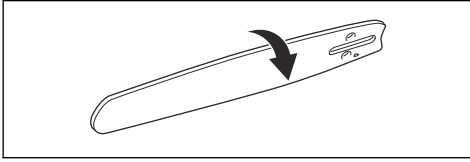

Mantenimiento del depósito de combustible y del depósito de aceite para cadena

- Vacíe y limpie el depósito de combustible y el depósito de aceite para cadena de forma periódica.
- Cambie el filtro de combustible una vez al año o más a menudo si es necesario.



PRECAUCIÓN: La suciedad en los depósitos produce perturbaciones del funcionamiento.

Ajuste del flujo de aceite para cadena



ADVERTENCIA: Detenga el motor antes de realizar ajustes en la bomba de aceite.

1. Gire el tornillo de ajuste de la bomba de aceite. Utilice un destornillador o una llave combinada.
 - a) Para reducir el flujo de aceite para cadena, gire el tornillo de ajuste hacia la derecha.
 - b) Para aumentar el flujo de aceite para cadena, gire el tornillo de ajuste hacia la izquierda.

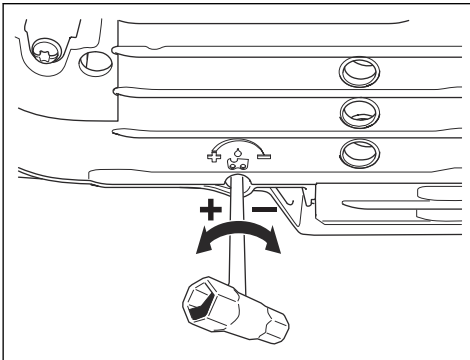

Purificador de aire

AirInjection™ es un purificador de aire centrífugo que elimina la suciedad y el polvo antes de que las partículas queden atrapadas en el filtro de aire.

AirInjection™ prolonga la vida útil del filtro de aire y del motor.

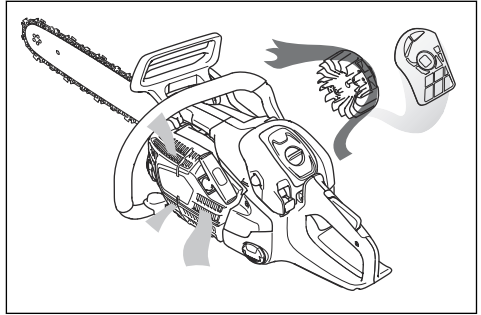

Limpieza del sistema de refrigeración

El sistema de refrigeración ayuda a reducir la temperatura del motor. El sistema de refrigeración incluye la toma de aire del mecanismo de arranque (A), los álabes del volante magnético (B), las aletas de refrigeración del cilindro (C), el canal de refrigeración (D) y la cubierta del cilindro (E).

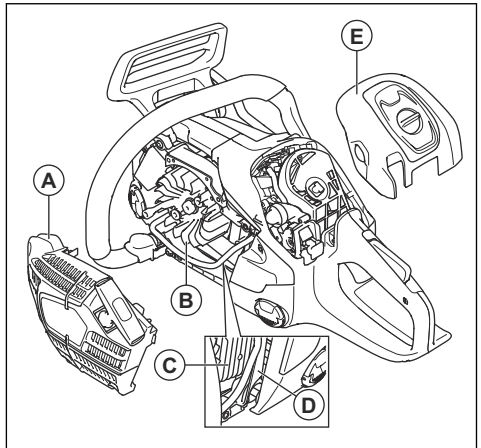

1. Limpie el sistema de refrigeración con un cepillo una vez a la semana o con más frecuencia si es necesario.
2. Asegúrese de que el sistema de refrigeración no esté dañado ni obstruido.



PRECAUCIÓN: Un sistema de refrigeración sucio u obturado puede producir el sobrecalentamiento del producto, lo cual puede provocar daños en el producto.

Resolución de problemas

El motor no arranca

Parte del producto que se debe examinar	Causa posible	Acción
Trinquetes del mecanismo de arranque	Los trinquetes del mecanismo de arranque están bloqueados.	Ajuste o sustituya los trinquetes del mecanismo de arranque.
		Limpie alrededor de los trinquetes.
		Acuda a un taller de servicio autorizado.
Depósito de combustible	Tipo de combustible incorrecto.	Vacíe el depósito de combustible y llénelo con el combustible adecuado.
	El depósito de combustible se ha llenado con aceite para cadena.	Si ha intentado arrancar el producto, póngase en contacto con su taller de servicio. Si no ha intentado arrancar el producto, vacíe el depósito de combustible.
No hay chispa al arrancar	La bujía está sucia o mojada.	Asegúrese de que la bujía de encendido está seca y limpia.
	La distancia entre los electrodos es incorrecta.	Limpie la bujía. Asegúrese de que la distancia entre los electrodos sea la correcta, y que se utiliza el tipo de bujía adecuado según las recomendaciones.
		Consulte <i>Datos técnicos en la página 600</i> para conocer la distancia correcta entre los electrodos.
Bujía y cilindro	La bujía está floja.	Apretar la bujía.
	El motor está ahogado debido a arranques repetidos con el botón de arranque en la posición de arranque después del encendido.	Retire y limpie la bujía. Sitúe el producto de lado con el orificio de la bujía orientado en dirección opuesta a usted. Tire de la empuñadura de arranque 6-8 veces. Coloque la bujía y arranque el producto. Consulte <i>Puesta en marcha del producto en la página 580</i> .

El motor arranca pero se para de nuevo

Parte del producto que se debe examinar	Causa posible	Acción
Depósito de combustible	Tipo de combustible incorrecto.	Vacíe el depósito de combustible y llénelo con el combustible adecuado.
Carburador	El régimen de ralentí es incorrecto.	Acuda a su distribuidor.

Parte del producto que se debe examinar	Causa posible	Acción
Filtro de aire	Filtro de aire obstruido.	Limpie o sustituya el filtro de aire.
Filtro de combustible	Filtro de combustible obstruido.	Sustituya el filtro de combustible.

Transporte y almacenamiento

Transporte y almacenamiento

- Para el transporte y almacenamiento del producto y del combustible, asegúrese de que no haya fugas ni humos. Las chispas o llamas abiertas, por ejemplo, de dispositivos eléctricos o calderas, pueden producir un incendio.
- Use siempre recipientes homologados para el transporte y almacenamiento de combustible.
- Vacíe el depósito de combustible y el depósito de aceite para cadena antes del transporte o de almacenar el producto durante largos periodos. Deseche el combustible y el aceite para cadena en una ubicación adecuada para su eliminación.
- Utilice la protección de transporte del producto para evitar lesiones o daños en el producto. La cadena de sierra puede causar lesiones graves, aunque no se mueva.
- Retire la pipa de la bujía y accione el freno de cadena.

- Fije el producto firmemente durante el transporte.

Preparación del producto para un almacenamiento prolongado

1. Detenga el producto y deje que se enfríe antes de desmontarlo.
2. Desmonte y limpie la cadena de sierra y la ranura de la espada.



PRECAUCIÓN: Si la cadena de sierra y la espada no se limpian, pueden endurecerse o bloquearse.

3. Coloque la protección de transporte.
4. Limpie el producto. Consulte *Programa de mantenimiento en la página 587* para ver las instrucciones.
5. Realice un servicio completo del producto.

Datos técnicos

Datos técnicos

	540XP Mark III
Motor	
Cilindrada, cm ³	39,1
Diámetro interior del cilindro, mm	40
Carrera, mm	31,1
Régimen a ralentí, rpm	3000
Potencia máxima del motor según ISO 7293, kW/CV a rpm	1,9/2,6 a 10 500
Sistema de encendido ⁵⁷	
Bujía	NGK CMR7H
Distancia entre los electrodos, mm	0,65
Sistema de combustible y lubricación	

⁵⁷ ¡Utilice siempre el tipo de bujía recomendado! Una bujía incorrecta puede dañar el pistón y el cilindro.

	540XP Mark III
Capacidad del depósito de combustible, litros/cm ³	0,37/370
Capacidad del depósito de aceite, litros/cm ³	0,23/230
Tipo de bomba de aceite	Ajustable
Peso	
Peso, kg	4,1
Emisiones de ruido ⁵⁸	
Nivel de potencia acústica medida, dB(A)	111
Nivel de potencia acústica garantizado L _{WA} dB(A)	112
Niveles acústicos ⁵⁹	
Nivel de presión sonora equivalente en el oído del usuario, dB(A)	103
Niveles de vibración equivalentes, a_{hveq} ⁶⁰	
Asa delantera, m/s ²	3,7
Asa trasera, m/s ²	5,1
Cadena de sierra/espada	
Tipo de piñón de arrastre/número de dientes	3/8" Spur/6, 0,325" Spur/7
Velocidad de la cadena de sierra al 133 % del régimen del motor máximo, m/s.	26,6; 26,9

Accesorios

Equipo de corte recomendado

Los modelos de motosierra Husqvarna 540XP Mark III se han sometido a evaluaciones de seguridad de acuerdo con la norma EN ISO 11681-1:2011 (Maquinaria forestal. Requisitos de seguridad y ensayos de sierras de cadena portátiles) y cumple con los requisitos de seguridad cuando está equipado con las combinaciones de espada y cadena de sierra que se indican a continuación.

Cadena de motosierra de reculada reducida

Una cadena de sierra que se designa como cadena de sierra de reculada reducida cumple con los requisitos de baja reculada especificados en ANSI B175.1-2012.

Reculada y radio de la punta de la espada

En espadas con punta de piñón, el radio de la punta está especificado por el número de dientes, por ejemplo, 10T. En espadas fijas, el radio de la punta viene determinado por el propio radio de la punta. Para una determinada longitud de espada, se puede utilizar una espada con un radio de punta menor que el indicado.

Nota: La longitud efectiva de corte suele ser 2,54 cm (1 pulg) inferior a la longitud nominal de la espada.

⁵⁸ Emisiones sonoras en el entorno medidas como potencia acústica (LWA) según la directiva 2000/14/CE.

⁵⁹ El nivel de presión sonora equivalente, según la norma ISO 22868, se calcula como la suma de energía, ponderada en el tiempo, de los niveles de presión sonora en diferentes condiciones de trabajo. La dispersión estadística habitual del nivel de presión sonora equivalente tiene una desviación típica de 1 dB (A).

⁶⁰ El nivel de vibración equivalente, según la norma ISO 22867, se calcula como la suma de energía, ponderada en el tiempo, de los niveles de vibración en diferentes condiciones de trabajo. Los datos referidos del nivel de vibración equivalente tienen una dispersión estadística típica (desviación estándar) de 1 m/s².

Equipos de corte aprobados: 540XP Mark III						
Espada				Cadena de sierra		
Longitud, pulg/cm	Paso, pulg	Galga, pulg/mm	Radio máx. de la punta	Tipo	Longitud, eslabones de arrastre (n.º)	Baja reculada
12/30	3/8	0,050/1,3	9T	Husqvarna S93G	45	Sí
14/35					52	
16/40					56	
12/30	0,325 mini	0,043/1,1	8T	Husqvarna SP21G	51	Sí
14/35					59	
16/40					64	

Pixel

Se denomina "Pixel" a una combinación de espada y cadena de sierra que es más ligera, y que está diseñada para ofrecer más eficiencia energética, ya que realiza cortes más estrechos. Tanto la espada como la cadena de sierra tienen que ser Pixel para ofrecer estas ventajas. Los equipos de corte Pixel vienen marcados con este símbolo.

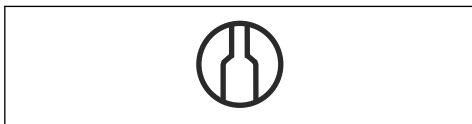

Equipo de afilado y ángulos de afilado

Utilice un calibrador de afilado Husqvarna para afilar la cadena de sierra. Un calibrador de afilado Husqvarna garantiza la obtención de los ángulos de afilado correctos. En la tabla siguiente se indican las referencias.

Si no está seguro de cómo identificar qué cadena de sierra tiene en su motosierra, visite www.husqvarna.com para obtener más información.

S93G	5/32 pulg. / 4,0 mm	587 80 90-01	0,025" / 0,65 mm	30°	60°	21	0°	587 80 67-01
SP21G	5/32 pulg. / 4,0 mm	595 00 47-01	0,025" / 0,65 mm	30°	60°	21	0°	595 00 46-01

Declaración de conformidad

Declaración de conformidad UE

Nosotros, **Husqvarna AB**, SE-561 82 Huskvarna (Suecia), tel. +46-36-146500, declaramos bajo nuestra exclusiva responsabilidad que el producto:

Descripción	Motosierra para servicio forestal
Marca	Husqvarna
Tipo/Modelo	540XP Mark III
Identificación	Números de serie a partir del año 2022

Cumple las siguientes directivas y normas de la UE:

Norma	Descripción
2006/42/CE	"relativa a las máquinas"
2014/30/UE	"relativa a la compatibilidad electromagnética"
2000/14/CE	"relativa a las emisiones sonoras en el entorno"
2011/65/UE	"relativa a restricciones de utilización de determinadas sustancias peligrosas en aparatos eléctricos y electrónicos"

Y que se aplican las especificaciones técnicas o los estándares siguientes: EN ISO 12100:2010, EN ISO 14982:2009, EN ISO 11681-1:2011, EN-IEC 63000:2018..

Número de certificado: 0404/22/2570.

Organismo notificado: 0404, RISE SMP Svensk Maskinprovning AB, Box 7035, SE-750 07 Uppsala, Sweden ha efectuado el examen de tipo CE conforme a la Directiva relativa a las máquinas (2006/42/CE), artículo 12, apartado 3b, anexo IX en nombre de Husqvarna AB.

Para obtener información respecto a las emisiones sonoras, consulte *Datos técnicos en la página 600*.

Huskvarna, 2022-09-17

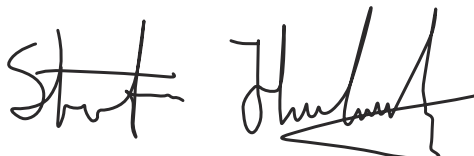

Stefan Holmberg, Director de I+D, Gestión de tecnología, Husqvarna AB

Responsable de la documentación técnica



Оригинални инструкции
Originalne upute
Původní pokyny
Originale instruktioner
Originele instructies

Original instructions
Bruksanvisning i original
Alkuperäiset ohjeet

Originale instruksjoner
Instructions d'origine
Originalanweisungen
Αρχικές οδηγίες
Eredeti útmutatás
Istruzioni originali
Instrucciones originales



1142693-38

Rev. B



2022-11-16