

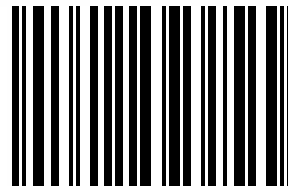

NOTICE D'UTILISATION



1 Présentation

1.1 Introduction	2
1.2 Avertissements	2
1.3 Présentation de votre radiateur sèche-serviettes	4
1.4 Présentation de la commande à distance	5
1.5 Mise en marche de la commande à distance et du soufflant	5

2 Installation de votre radiateur sèche-serviettes et de sa commande à distance

2.1 Avertissements	6
2.2 Raccordement du radiateur sèche-serviettes	8
2.3 Choix de l'emplacement de la commande à distance	8
2.4 Raccordement du soufflant	8

3 Utilisation

3.1 Utilisation de la commande à distance	10
3.2 Utilisation du soufflant	14
3.3 Paramétrage avancé de la commande à distance	15

4 Conseils d'entretien et de dépannage

4.1 Opérations d'entretien courant	17
4.2 Nettoyage du filtre	17
4.3 Résolution des problèmes	18

5 Services et garantie

20

1. Présentation

1.1 Introduction

Madame, Monsieur,

Nous vous remercions d'avoir choisi ce radiateur sèche-serviettes.

Élaboré avec le plus grand soin selon notre charte qualité, nous vous en souhaitons une entière satisfaction. Pour profiter pleinement de toutes ses possibilités, nous vous invitons à lire attentivement cette notice et à la conserver à proximité de votre appareil.

Merci de votre confiance.

1.2 Avertissements



MISE EN GARDE : Pour éviter tout danger pour les très jeunes enfants, il est recommandé d'installer cet appareil de façon telle que le barreau chauffant le plus bas soit au moins à 600 mm au dessus du sol.



MISE EN GARDE (SOUFFLANT) : Pour éviter une surchauffe, ne pas couvrir l'appareil de chauffage.



Attention surface très chaude. Caution, hot surface.

ATTENTION - Certaines parties de ce produit peuvent devenir très chaudes et provoquer des brûlures. Il faut prêter une attention particulière en présence d'enfants et de personnes vulnérables.

Il convient de maintenir à distance les enfants de moins de 3 ans, à moins qu'ils ne soient sous une surveillance continue.

Les enfants âgés entre 3 ans et 8 ans doivent uniquement mettre l'appareil en marche ou à l'arrêt, à condition que ce dernier ait été placé ou installé dans une position normale prévue et que ces enfants disposent d'une surveillance ou aient reçu des instructions quant à l'utilisation de l'appareil en toute sécurité et en comprenant bien les dangers potentiels. Les enfants âgés entre 3 ans et 8 ans ne doivent ni brancher, ni régler ni nettoyer l'appareil, et ni réaliser l'entretien de l'utilisateur.

Cet appareil peut être utilisé par des enfants âgés d'au moins 8 ans et par des personnes ayant des capacités physiques, sensorielles ou mentales réduites ou dénuées d'expérience ou de connaissance, s'ils (si elles) sont correctement surveillé(e)s ou si des instructions relatives à l'utilisation de l'appareil en toute sécurité leur ont été données et si les risques encourus ont été appréhendés. Les enfants ne doivent pas jouer avec l'appareil. Le nettoyage et l'entretien par l'utilisateur ne doivent pas être effectués par des enfants sans surveillance.

Cet appareil ne doit être branché ou raccordé, selon les règles et normes en application, que par une personne habilitée.

Le radiateur sèche-serviettes doit être utilisé conformément à l'usage auquel il est destiné et non comme console, chaise, jeu, échelle...

Il est protégé contre les projections d'eau et peut être installé dans le volume 2 (**voir chapitre 2.1**), sous réserve que les organes de régulation électrique ne puissent être touchés par une personne utilisant la baignoire ou la douche. Il ne doit pas être raccordé à une borne de terre.

L'alimentation électrique doit être protégée par un dispositif différentiel résiduel de courant assigné au plus égal à 30 mA, notamment dans le cas d'une installation dans un local contenant une baignoire ou une douche.

IMPORTANT Si le câble d'alimentation est endommagé, il doit être remplacé par le fabricant, son service après-vente ou des personnes de qualification similaire afin d'éviter un danger.

IMPORTANT L'appareil de chauffage ne doit pas être placé juste en dessous d'une prise de courant.

IMPORTANT Cet appareil n'est pas destiné à être utilisé à des altitudes au-delà de 2000 m.

Avant toute opération d'entretien, prenez soin d'arrêter votre soufflant par appui sur le bouton  de la commande à distance jusqu'à ce que le voyant marche/arrêt du soufflant soit éteint. Le soufflant doit émettre deux signaux sonores.

1.3 Présentation de votre radiateur sèche-serviettes

Votre radiateur est équipé d'un ensemble ventilateur + résistance chauffante appelé soufflant. L'apport de chaleur additionnelle, appelé boost, vous permet d'augmenter rapidement la température ambiante dans votre pièce.

Votre radiateur comporte un circuit eau chaude totalement indépendant du soufflant.

Son fonctionnement n'est pas modifié par la commande à distance qui permet quant à elle de piloter uniquement le soufflant.

REMARQUE Il est essentiel de ne pas obstruer l'entrée et la sortie de l'air à travers le dispositif soufflant.

IMPORTANT Le soufflant de votre radiateur sèche-serviettes est muni d'une détection de « présence filtre ».
Si le filtre est absent ou mal positionné, le dispositif soufflant ne peut pas fonctionner (**voir chapitre 3.2.2**).

PRÉCONISATION RELATIVE À L'UTILISATION DES APPAREILS EN FINITION SPÉCIALE Parmi les différents états de surface du radiateur sèche-serviettes, notamment dans le cas d'appareils en finition chromée, inox ou aluminium, certains transmettent une plus forte sensation de chaleur au toucher. Il est conseillé de ne pas s'appuyer sur la façade de l'appareil lorsque celui-ci est en fonctionnement afin d'éviter tout risque de brûlure.

1.4 Présentation de la commande à distance

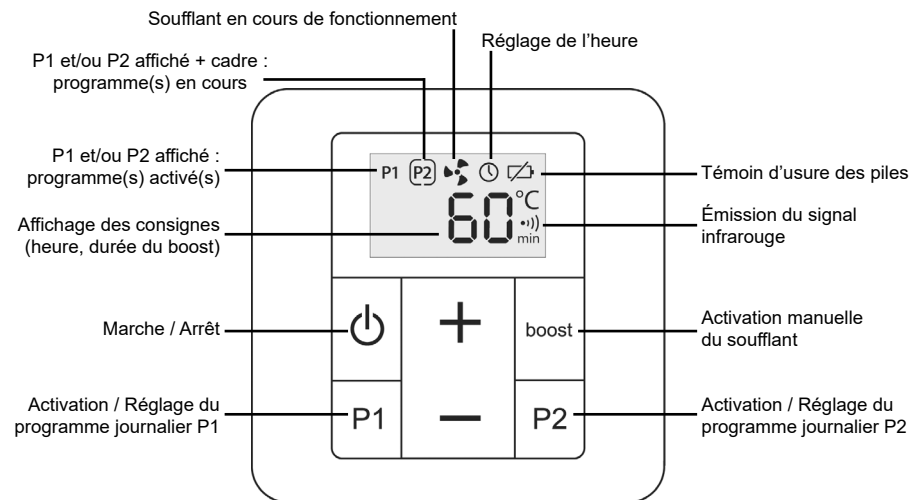

1.5 Mise en marche de la commande à distance et du soufflant

Activez la commande à distance et le soufflant par un appui long sur l'interrupteur marche/arrêt de la commande à distance. Le soufflant émet un signal sonore.

Le soufflant est alors prêt à recevoir les instructions de la commande à distance (**voir chapitre 3.1**).

2. Installation de votre radiateur sèche-serviettes et de sa commande à distance

2.1 Avertissements

Le câble souple monté d'origine est destiné à être relié au réseau par l'intermédiaire d'un boîtier de connexion qui devra être placé derrière l'appareil, sans interposition d'une fiche prise de courant.

Dans une cuisine ou une salle de bains, le boîtier de connexion sera placé au moins à 25 cm du sol.

Au-delà des règles prescrites dans cette notice, l'installation doit être conforme aux normes européennes et françaises en vigueur, telles que CEI 60364.7.701 et NF C15-100, ainsi qu'aux règles de l'art.

Pour les pays autres que la France, l'installation doit être conforme aux normes en vigueur et aux règles de l'art du pays dans lequel il est mis en œuvre.

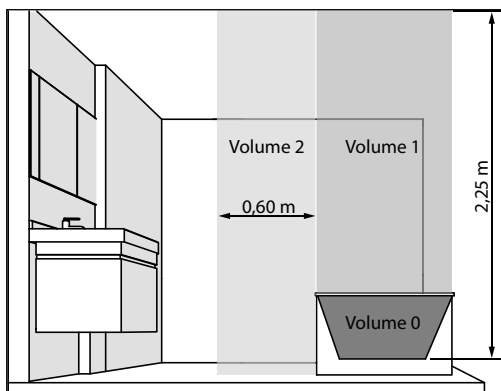

IMPORTANT L'exemple montré ici ne concerne que le cas d'une baignoire. Pour les autres types d'équipements de salle de bains, consultez obligatoirement votre installateur.

IMPORTANT L'installation doit être équipée d'un dispositif de coupure omnipolaire ayant une distance d'ouverture de contact d'au moins 3 mm.

IMPORTANT Procédez toujours à la coupure de l'alimentation électrique (disjoncteur + fil pilote) avant toute opération de raccordement.



À NOTER (CLASSE II - marché français) :

L'ajout d'une fiche de prise de courant est interdit.

Pour garantir la sécurité de votre installation, vous devez (voir figure ①) :

- disposer tout objet (meubles, chaises...) au minimum à 50 cm de la face avant de l'appareil pour favoriser la circulation de l'air,
- positionner le bas de l'appareil au minimum à 23 cm du sol,
- laisser au minimum 10 cm entre le haut de l'appareil et une tablette,
- utiliser un système de fixation adapté à la nature de votre mur,
- ne pas soumettre le radiateur à une humidité ambiante intensive ou permanente.

IMPORTANT Ce radiateur ne doit jamais être installé avec son soufflant en position haute (voir figure ②).

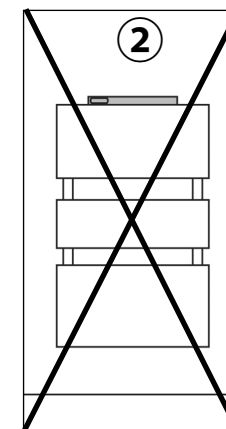
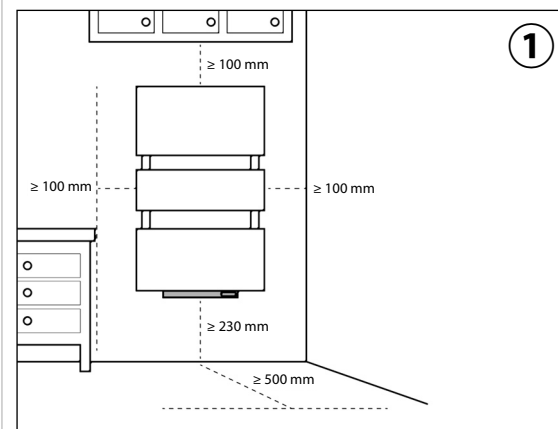



À NOTER :

Lors de la pose de votre radiateur sèche-serviettes, assurez-vous de ne pas le faire reposer sur le dispositif soufflant (voir figure ③).

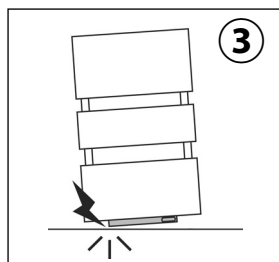

2.2 Raccordement du radiateur sèche-serviettes

Pour profiter pleinement de votre appareil et pour votre plus grand confort, nous vous recommandons de réaliser l'installation si possible à proximité des emplacements à fortes déperditions (fenêtres, portes, etc.).

Vous trouverez dans l'emballage de votre appareil une notice de montage complète.

Le raccordement au circuit de chauffage central doit être effectué par un professionnel et dans les règles de l'art.

En complément des préconisations normatives, nous vous recommandons de vérifier que :

- l'eau utilisée pour l'alimentation du circuit de chauffage n'est ni agressive ni corrosive ;
- l'installation ne comporte pas de traces de gaz dissous. Pour cela il est nécessaire d'assurer un dégazage efficace et la purge des points hauts de l'installation.

2.3 Choix de l'emplacement de la commande à distance

La commande à distance doit être située impérativement dans la pièce où se trouve votre sèche-serviettes, à une distance de 8 m maximum de ce dernier. Il faut de préférence placer la commande à distance en visée directe et sans obstacle (mur, meuble, etc.) afin d'assurer une bonne réception du signal infrarouge.

Elle peut être fixée au mur ou posée sur son socle fourni (**voir chapitre 3.1.1**). Avant toute fixation définitive, et après raccordement électrique de votre sèche-serviettes, réalisez un test de fonctionnement. Assurez-vous pour cela qu'aucun objet ne perturbera la transmission entre la commande à distance et le récepteur infrarouge de votre radiateur sèche-serviettes.

2.4 Raccordement du soufflant

Les caractéristiques techniques de votre radiateur sont indiquées sur son étiquette signalétique.

Veillez à en prendre note préalablement à son installation et à toute demande d'intervention SAV.

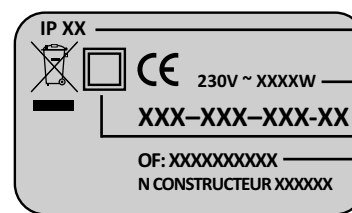

- IP XX : indice de protection de votre appareil contre la pénétration des solides et les projections d'eau
- 230V ~ XXXXW : Tension et puissance à respecter lors de l'installation
- XXX-XXX-XXX-XX : Référence de l'appareil
- Classe II : double isolation
- OF : numéro de fabrication

Le raccordement au réseau électrique doit être effectué en respectant :

- la tension indiquée sur l'étiquette signalétique ;
- les couleurs conventionnelles :
 - bleu ou gris : neutre
 - marron : phase

PRINCIPE DE RACCORDEMENT SANS FIL PILOTE (CLASSE II - marché français) :

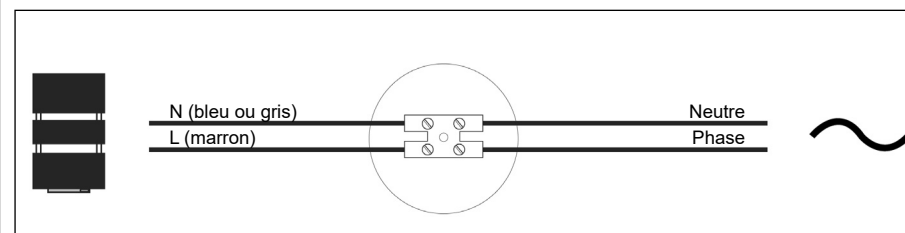

PRINCIPE DE RACCORDEMENT AVEC FICHE DE PRISE DE COURANT MONTÉE D'ORIGINE (CLASSE I) :

Pour les pays autres que la France, l'installation doit être conforme aux normes en vigueur et aux règles de l'art du pays dans lequel il est mis en œuvre.

Le câble souple monté d'origine est destiné à être relié au réseau par l'intermédiaire d'une fiche de prise de courant.

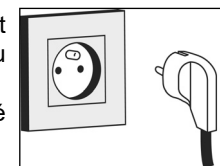

3. Utilisation

3.1 Utilisation de la commande à distance

3.1.1 Mise en service

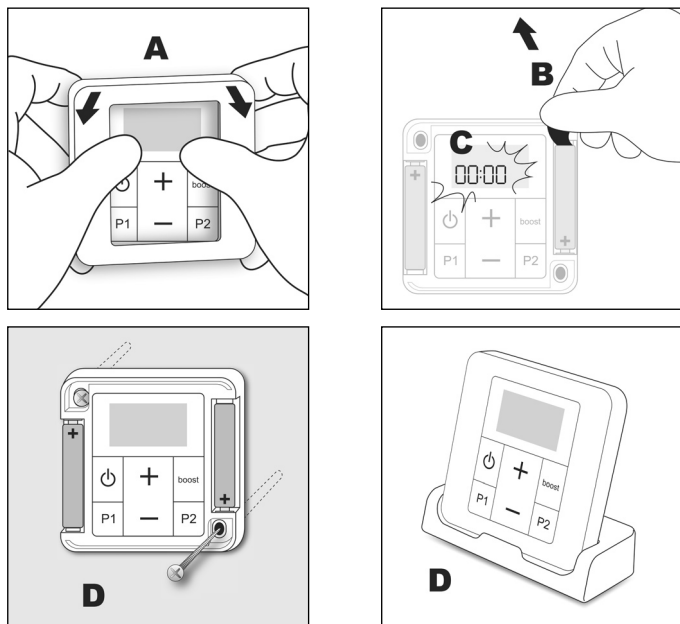

Enlevez le cadre en faisant levier (A). Retirez la languette d'activation des piles (B), puis repositionnez le cadre.

Après une phase d'initialisation le voyant de réglage de l'heure ⌚ s'affiche et 00:00 clignote. Appuyez aussitôt sur les touches + ou - pour mettre à l'heure votre commande à distance.

Un appui prolongé sur les touches + ou - vous permet d'accélérer ce réglage.

À la fin du réglage, patientez environ 10 secondes (ou appuyez sur les touches **P1** ou **P2**). L'affichage ⌚ disparaît, l'heure est alors enregistrée.

Veillez suivre les instructions ci-après en cas d'erreur lors de la procédure de réglage de l'heure.

RÉGLAGE DE L'HEURE

Le réglage de l'heure peut se faire en respectant la procédure suivante :

- o Vérifiez que la commande à distance est allumée.
- o Accédez au réglage par un appui long et simultané sur les touches **P1** et **P2**.
- o Le voyant de réglage de l'heure ⌚ s'affiche et 00:00 clignote.
- o Réglez l'heure par appuis sur + ou -. Un appui prolongé sur les touches + ou - vous permet d'accélérer ce réglage.
- o À la fin du réglage, patientez environ 10 secondes (ou appuyez sur les touches **P1** ou **P2**).
- o L'affichage ⌚ disparaît, l'heure est alors enregistrée.

REPLACEMENT DES PILES

À partir du moment où le témoin d'usure des piles  apparaît, vous disposez de quelques jours pour changer celles-ci (2 piles alcalines 1,5V de type LR03 ou AAA ; l'utilisation de piles rechargeables est déconseillée).

Lors d'un remplacement des piles, les paramètres de la commande à distance sont conservés (exemple : programmations P1 et P2) à l'exception du réglage de l'heure.

Des précautions sont à prendre :

- respecter les polarités +/-,
- ne pas jeter les piles usagées n'importe où (dans un souci de respect de l'environnement, vous devez rapporter les piles usagées dans un lieu de collecte).

3.1.2 Description des fonctions

MARCHE / ARRÊT DE LA COMMANDE À DISTANCE

Vous pouvez allumer (le soufflant émet un signal sonore) ou éteindre (le soufflant émet deux signaux sonores) la commande à distance par un appui long sur la touche ⏻ (plus de 2 secondes).

La commande à distance doit être éteinte pour accéder aux paramètres avancés (*voir chapitre 3.3*).



À NOTER :

L'arrêt de la commande à distance entraîne la mise en veille du soufflant.

MARCHE / ARRÊT DU BOOST MANUEL

Un appui sur la touche **BOOST** vous permet de démarrer le soufflant pour une durée préréglée (*voir chapitre 3.3*, paramètre 0 pour le modifier). Le voyant Boost du soufflant s'allume pendant toute la durée du boost manuel.

Une fois le boost démarré, vous pouvez ajuster cette durée entre 15 et 120 minutes par appuis successifs sur les touches **+** ou **-**. Vous pouvez l'interrompre à tout moment par appui sur la touche **BOOST**.

Le symbole  apparaît pendant toute la durée du boost manuel. Le temps restant s'affiche et défile jusqu'à la fin de la durée choisie.



PROGRAMMES JOURNALIERS P1 ET P2

Les fonctions P1 et P2, lorsqu'elles sont activées, vous permettent de lancer tous les jours à la même heure un ou deux programmes automatiques. Les réglages de P1 et de P2 sont indépendants.

Ces programmes activent un boost soufflant pour une durée prédéterminée (30 minutes par défaut). Les durées des boosts soufflants peuvent être modifiées (*voir chapitre 3.3*, paramètres 1 et 2).

IMPORTANT Le démarrage d'un boost manuel pendant que P1 et/ou P2 sont actifs n'annulera pas les programmations existantes qui se dérouleront comme prévu.



À NOTER :

Le temps total de fonctionnement en continu du soufflant ne peut excéder 2 heures (soit 120 minutes). Une interruption automatique de 5 minutes est prévue après 2 heures de fonctionnement en continu.





À NOTER :

À la fin d'un boost, votre soufflant met environ 5 secondes à s'arrêter définitivement afin d'évacuer la chaleur résiduelle.

3.1.3 Réglage d'un programme journalier

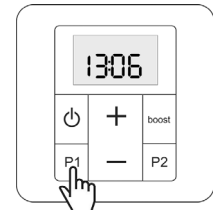
A Un appui long sur **P1** ou **P2** permet de régler l'heure souhaitée de démarrage du programme sélectionné.



B Les symboles P1 ou P2 et  se mettent à clignoter, et l'heure de démarrage du programme P1 ou P2 s'affiche.

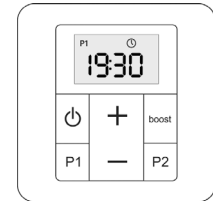

C L'heure de démarrage du programme P1 ou P2 peut être ajustée par intervalles de 15 minutes en appuyant sur les touches **+** et **-**.

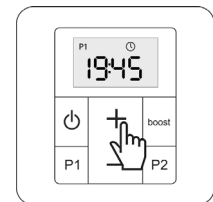

D Un appui court sur **P1** ou **P2** vous permet de sortir du réglage. Il est aussi possible de rester 10 secondes sans appui sur une touche pour le même résultat.

L'heure de démarrage est mémorisée et P1 ou P2 est activé.

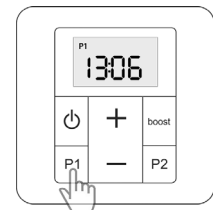

Un appui court sur **P1** ou **P2** vous permet d'activer/désactiver le programme P1 ou P2. L'affichage sur l'écran du symbole P1 ou P2 vous indique son activation.

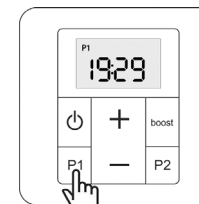

P1 activé

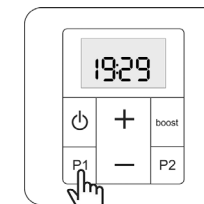

P1 non activé

Un cadre apparaît autour du symbole P1 ou P2 lorsque l'heure de démarrage du programme est atteinte et reste affiché pendant toute la durée du programme.

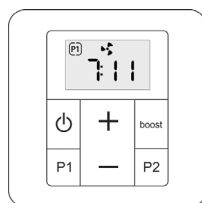

Pour interrompre le programme en cours de fonctionnement, un appui court sur **P1** ou **P2** est nécessaire. Le cadre autour du symbole P1 ou P2 disparaît. Le programme continuera de se répéter normalement les jours suivants.

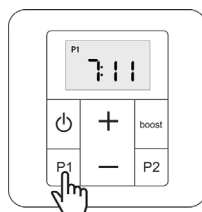

3.2 Utilisation du soufflant

Pour mettre en marche le soufflant une fois le raccordement effectué, appuyez sur le bouton de la commande à distance et vérifiez que le voyant marche/arrêt est allumé.

Il est alors prêt à recevoir les instructions de la commande à distance pour se déclencher (*voir chapitre 3.1*).

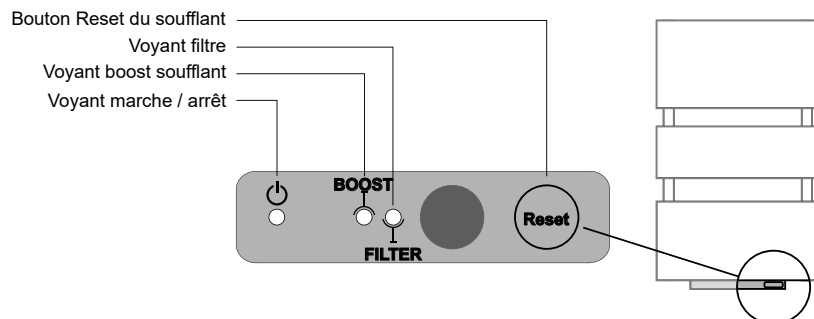

Le **voyant marche/arrêt** indique lorsqu'il est **allumé** que votre appareil est en marche.

Le **voyant Boost** indique, lorsqu'il est **allumé en vert fixe**, que votre soufflant chauffe.

Le **voyant Boost** indique, lorsqu'il est **allumé en rouge fixe**, une surchauffe ou une erreur de sonde sur votre soufflant (*voir page 19*).

Le **voyant Filter** indique, lorsqu'il **clignote en rouge**, l'absence ou le mauvais positionnement du filtre sur le soufflant.

Le **voyant Filter** indique, lorsqu'il est **allumé en orange fixe**, le besoin de nettoyer le filtre (*voir chapitre 4.2*).

3.3 Paramétrage avancé de la commande à distance (pour utilisateurs avertis)

Certains paramètres de votre commande à distance sont ajustables. Les informations ci-dessous vous permettront d'accéder à ces derniers et de les modifier en fonction de votre utilisation.

L'accès au paramétrage se fait lorsque la commande à distance est éteinte (l'écran n'affiche aucun symbole). Effectuez si nécessaire un appui long sur pour l'éteindre.

Une fois la commande éteinte, un appui long et simultané sur les touches **P1** et **P2** permet d'accéder au menu. Les informations suivantes s'afficheront alors sur l'écran de votre commande :

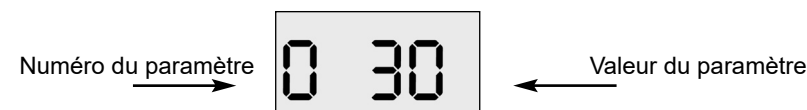

Un appui sur **P2** vous permet d'accéder au paramètre suivant. (0 → 1 → 2...)

Un appui sur **P1** vous permet de revenir au paramètre précédent. (2 → 1 → 0)

N°	Paramètre	Description	Valeur par défaut	Réglage
0	Durée du boost	Réglable de 15 à 120 minutes par intervalles de 15 minutes	30 minutes	Appui sur touche + ou -
1	Durée du programme P1	Réglable de 15 à 120 minutes par intervalles de 15 minutes	30 minutes	Appui sur touche + ou -
2	Durée du programme P2	Réglable de 15 à 120 minutes par intervalles de 15 minutes	30 minutes	Appui sur touche + ou -
3	Type de programme	Non modifiable sur ce modèle	0	
4	Étalonnage température de consigne	Non disponible sur ce modèle	--	
5	Étalonnage température ambiante	Non disponible sur ce modèle	0	
6	Type d'énergie	Ne JAMAIS modifier ! *	0	
7	Affichage par défaut	Non disponible sur ce modèle	0	
8	Affichage numéro de version et réinitialisation	Retour aux paramètres usine L'heure doit alors être réglée à nouveau	1.1	Appui 10 sec sur touche +
End	Affichage sortie des paramètres	Sortie du menu de paramétrage		Appui sur P2

* La commande à distance est paramétrée en fonction de l'alimentation de votre sèche-serviettes (eau chaude ou électrique). Il est déconseillé de modifier la valeur par défaut.

4. Conseils d'entretien et de dépannage

4.1 Opérations d'entretien courant

Le choix des meilleurs matériaux et la qualité du traitement de surface protègent votre appareil de la corrosion et des chocs.

Pour une durée de service optimale de votre radiateur, nous vous recommandons de suivre les conseils suivants :

- Pour l'entretien des parois extérieures (hors parties électriques), n'utilisez pas de produit abrasif ou corrosif mais simplement de l'eau savonneuse tiède.
- Pour nettoyer le soufflant ainsi que la commande à distance, utilisez un chiffon doux et sec, sans solvant.

4.2 Nettoyage du filtre

Avec le temps, la poussière accumulée peut provoquer le colmatage du filtre situé à l'arrière de votre soufflant. Un nettoyage régulier de celui-ci est donc nécessaire pour que le soufflant puisse assurer correctement sa fonction.

Après environ 70 heures de fonctionnement du soufflant, celui-ci s'arrête automatiquement. Le voyant d'alarme FILTER s'allume en **orange** pour vous indiquer la nécessité de nettoyer le filtre.

Tirez le filtre situé à l'arrière du soufflant et nettoyez-le à l'eau tiède (laissez ensuite sécher) ou à l'aide d'un aspirateur.

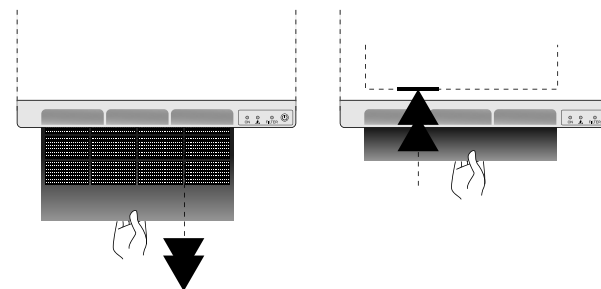

Après nettoyage, remplacez le filtre dans son logement et bloquez-le dans sa position initiale. Le voyant FILTER s'éteint et le boost redémarre si le soufflant était en fonction avant le retrait du filtre.



À NOTER :

Le soufflant ne se remettra pas en marche si le filtre n'a pas été extrait pendant au moins **5 secondes**.

4.3 Résolution des problèmes



Malgré tout le soin apporté à la fabrication de nos produits, vous pourrez parfois rencontrer des erreurs de fonctionnement faciles à résoudre. Consultez le tableau suivant au moindre problème, vous y trouverez sans doute la solution.

Si toutefois vous ne parvenez pas à résoudre le souci rencontré, veuillez contacter le service S.A.V. de votre fournisseur.

COMMANDE À DISTANCE

Problème	Diagnostic	Opérations à effectuer	Redémarrage
Aucun affichage.	Problème de piles.	Changer les piles.	Voir chapitre 3.1.1
	La télécommande à distance est éteinte.	Appui long sur 	
L'heure clignote.	Réglage de l'heure non effectué.	Régler l'heure.	Voir chapitre 3.1.1

SOUFFLANT

Problème	Diagnostic	Opérations à effectuer	Redémarrage
Le soufflant ne démarre pas.	Perte du signal de la commande à distance.	Déplacer la commande à distance.	Effectuer un test de réception.
	Le soufflant est éteint.	Appuyer sur le bouton  de la commande à distance.	
	Problème d'alimentation électrique.	Contrôler l'installation électrique.	
Le soufflant s'arrête et ne redémarre pas.	Période de temporisation.	Laisser le soufflant refroidir.	Voir chapitre 3.1.2
Le voyant FILTER clignote en rouge.	Le filtre est absent ou mal positionné.	Repositionner correctement le filtre nettoyé dans son logement, le voyant FILTER s'éteint alors.	Le soufflant est prêt à recevoir l'instruction de la commande à distance pour se déclencher (voir chapitre 3.1).
Le voyant FILTER s'allume en orange.	Après une utilisation d'environ 70 heures, le voyant FILTER s'allume pour indiquer la nécessité de nettoyer le filtre.	<ul style="list-style-type: none"> Tirer le filtre situé à l'arrière du soufflant (voir ci-dessus) et le nettoyer à l'eau tiède ou à l'aide d'un aspirateur (au moins 5 secondes). Remettre en place le filtre en vous assurant que la grille est en position haute. 	Vérifier que le voyant FILTER est éteint.
Le voyant BOOST s'allume en ROUGE.	Le soufflant est en surchauffe.	<ul style="list-style-type: none"> Éteindre le soufflant à l'aide du bouton  de la commande à distance et vérifier que le voyant Boost du soufflant est éteint. Vérifier qu'une serviette ou tout autre objet n'obstrue pas la circulation de l'air dans le soufflant. Vérifier l'état du filtre et le nettoyer si nécessaire. Repositionner correctement le filtre dans son logement. 	<ul style="list-style-type: none"> Attendre quelques minutes puis appuyer sur le bouton Reset du soufflant pendant 5 secondes pour le réinitialiser (le voyant Boost s'éteint). Rallumer votre soufflant et vérifier que le voyant Boost est éteint. Le soufflant est alors prêt à recevoir l'instruction de la commande à distance pour se déclencher à nouveau (voir chapitre 3.1).

5. Services et garantie

Service après-vente

En cas de non fonctionnement de votre radiateur sèche-serviettes, ou pour vous procurer des pièces détachées, contactez votre installateur ou votre revendeur.

Au préalable, pour permettre la bonne compréhension et un traitement rapide du problème, assurez-vous d'avoir bien relevé :

- les éléments figurant sur l'étiquette signalétique de l'appareil (**voir chapitre 2.4**),
- la référence commerciale figurant sur votre facture d'achat datée,
- le numéro de version de la commande à distance (**voir chapitre 3.3**, paramètre 8).

Garantie

(Voir conditions générales de vente dans le pays concerné)

Votre radiateur est garanti 2 ans contre tout défaut de fabrication à compter de la date de livraison.

Il est conforme à la directive CEM : 2014/30/UE relative à la compatibilité électromagnétique des équipements, à la directive Basse Tension : 2014/35/UE relative au matériel électrique destiné à être employé dans certaines limites de tension, et aux normes européennes EN 60.335.1 et EN 60.335.2.30, amendements successifs y compris.

Annulation de la garantie

La garantie ne s'applique pas notamment dans les conditions d'installation, d'utilisation, de mise en œuvre ou d'entretien non conformes à la norme en vigueur du pays, aux règles de l'art et à la notice d'utilisation du constructeur.

Pour toute autre question concernant la garantie, contactez votre installateur ou votre revendeur.

Règlementations environnementales

RoHS : conforme à la directive 2011/65/UE

DEEE : conforme à la directive 2012/19/UE



Traitement des appareils électriques et électroniques en fin de vie.

Ce symbole indique que ce produit ne doit pas être traité avec les déchets ménagers. Il doit être remis à un point de collecte approprié qui se chargera de son recyclage. En s'assurant que ce produit est bien mis au rebut de manière correcte, vous aiderez à prévenir les conséquences négatives potentielles pour l'environnement et la santé humaine.

Caractéristiques Techniques mesurées et calculées conformément au RÈGLEMENT (UE) 2015/1188.

Référence(s) du modèle : xxxxxxxxxxxx/IFS, xxxxxxxxxxxx/IFSC, xxxxxxxxxxxx/IPS			
Caractéristique	Symbole	Valeur	Unité
Puissance thermique			
Puissance thermique nominale	P nom	1,5 à 2,0*	kW
Puissance thermique minimale (indicative)	P min	0,0	kW
Puissance thermique maximale continue	P max, c	1,5 à 2,0*	kW
Consommation d'électricité auxiliaire			
À la puissance thermique nominale	el max	0,000	kW
À la puissance thermique minimale	el min	0,000	kW
En mode veille	el sb	0,00034	kW
	el sb	0,34	W
Type de contrôle de la puissance thermique / de la température de la pièce			
Caractéristique	Unité	Information complémentaire	
Contrôle électronique de la température de la pièce et programmeur hebdomadaire.	Oui		
Autres options de contrôle			
Contrôle de la température de la pièce, avec détecteur de présence.	Non		
Contrôle de la température de la pièce, avec détecteur de fenêtre ouverte.	Oui		
Option de contrôle à distance.	Non		
Contrôle adaptatif de l'activation.	Non		
Limitation de la durée d'activation.	Non		
Capteur à globe noir.	Non		
Coordonnées de contact		ZEHNDER GROUP France 3 Rue du Bois Briard Courcouronnes 91021 EVRY CEDEX https://acova.fr/	

* Selon modèle (500, 750, 1000, 1250, 1500, 1750 ou 2000W)



www.acova.fr

ACOVA