

# BELIEVE 6642

Baignoire 65 7/8" x 41 7/8" x 23 3/4"



## OPTIONS

COULEUR(S)	CONFIGURATION(S)	DIMENSIONS(S)	SYSTÈME(S)
Blanc	Drain central	66 x 36	Activ-Air
		66 x 42	Mass-Air
		72 x 36	Mass-Air & Activ-Air
		72 x 42	Sans système
			Tourbillon
			Tourbillon & Activ-Air
	Tourbillon & Mass-Air		
	Tourbillon & Mass-Air & Activ-Air		

## APERÇU

- Fabriqué en acrylique thermoformé et renforcé de fibre de verre
- Le fini brillant est résistant au ternissement, aux rayures et à la décoloration
- Installation en podium
- Disponible en configuration de drain central
- Inclus des pieds de nivellement pour faciliter l'installation
- Disponible avec des systèmes de massage pour une détente maximale
- Style transitionnel qui complimente n'importe quelle salle de bain
- Disponible en différentes tailles
- Garantie: 25 ans

## PARTICULARITÉS

- Type d'installation : Drop-In
- Fond surélevé : Non
- Matériel : Acrylique
- Garantie résidentielle : 25
- Garantie commerciale : 1 an

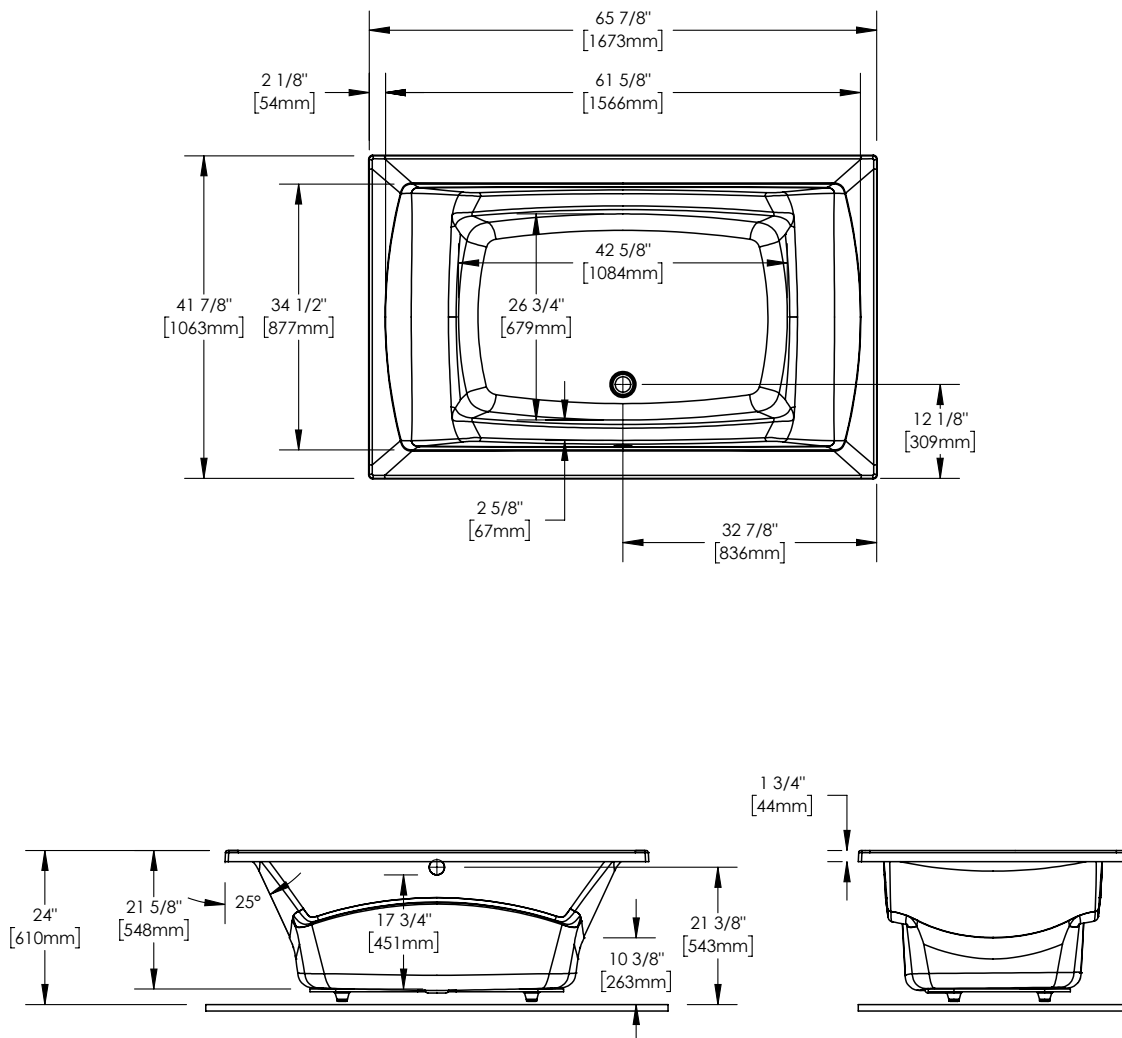

**Baignoire 65 7/8" x 41 7/8" x 23 3/4"**

**Le modèle du support de bois peut.**  
**toutes ces dimensions sont approximatives.**  
**Afin d'assurer une installation parfaite, les dimensions**  
**de la structure doivent être vérifiées à partir de l'unité.**

### DIMENSIONS

LONGUEUR	LONGUEUR INT. CUVE	LARGEUR	LARGEUR INT. CUVE	HAUTEUR
65 7/8"	45 5/8"	41 7/8"	26 3/4"	23 3/4"
HAUTEUR INT. CUVE	LARGEUR DU REBORD	POIDS	DÉGAGEMENT DU DRAIN	LONGUEUR EMBALLÉ
17 3/4"	3 11/16"	63 Lbs	2 1/4"	74"
LARGEUR EMBALLÉ	HAUTEUR EMBALLÉ			
42"	24 1/2"			

### SYSTÈMES

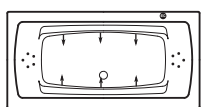

#### Tourbillon

Inclus : 6 jets Turbo, 10 jets dorsaux micro-rotatifs, une pompe 13 A, deux valves déviateuses et un contrôle électronique.

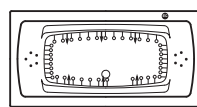

#### Combo Activ-Air/Tourbillon

Inclus : 6 jets Turbo, 10 jets dorsaux micro-rotatifs, 40 micro-jets Activ-Air, une pompe 13 A, un souffleur Optima 750W (1½ h.p.) avec élément chauffant (300W), deux valves déviateuses et un contrôle électronique rétro-éclairé.

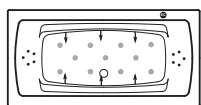

#### Combo Mass-Air/Tourbillon

Inclus : 6 jets Turbo, 10 jets dorsaux micro-rotatifs, 11 injecteurs Mass-Air, une pompe 13 A, un souffleur Optima 750W (1½ h.p.) avec élément chauffant (300W), deux valves déviateuses et un contrôle électronique rétro-éclairé.

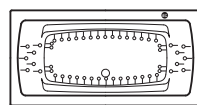

#### Activ-Air

Inclus : 52 micro-jets Activ-Air, un souffleur Optima 750W (1½ h.p.) avec élément chauffant (300W) et un contrôle électronique rétro-éclairé.

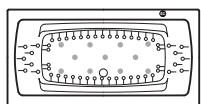

#### Combo Mass-Air/Activ-Air

Inclus : 52 micro-jets Activ-Air, 11 injecteurs Mass-Air, deux souffleurs Optima 750W (1½ h.p.) avec élément chauffant (300W) et un contrôle électronique rétro-éclairé.

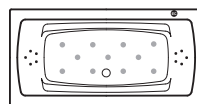

#### Mass-Air

Inclus : 21 (11-10) injecteurs, un souffleur Optima 750W (1½ h.p.) avec élément chauffant (300W) et un contrôle électronique rétro-éclairé.

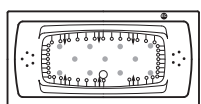

#### Combo Mass-Air/Activ-Air/Tourbillon

Inclus : 6 jets Turbo, 10 jets dorsaux micro-rotatifs, 40 micro-jets Activ-Air, 11 injecteurs Mass-Air, une pompe 13 A, deux souffleurs Optima 750W (1½ h.p.) avec élément chauffant (300W), deux valves déviateuses et un contrôle électronique rétro-éclairé.

Projet: \_\_\_\_\_

Contracteur: \_\_\_\_\_

Représentant: \_\_\_\_\_

Date: \_\_\_\_\_

Tel: \_\_\_\_\_

Notes: \_\_\_\_\_

\_\_\_\_\_

\_\_\_\_\_