

JUNA 3260 BJI

Baignoire 59 3/4" x 32" x 17 7/8"



OPTIONS

COULEUR(S)	CONFIGURATION(S)	DIMENSIONS(S)	SYSTÈME(S)
Blanc	Drain à droite	60 x 30	Activ-Air
	Drain à gauche	60 x 32	Sans système
		66 x 32	Tourbillon
			Tourbillon & Activ-Air

APERÇU

- Acrylique thermoformé renforcé de fibre de verre pour une baignoire durable
- Installation en alcôve
- Pattes de nivellement pour une installation facile
- Hauteur de la jupe: 17,75 po
- Bride de carrelage intégrée pour une meilleure protection contre les fuites
- Disponible en configuration de drain à gauche ou à droite
- Systèmes disponibles: Bain tourbillon, Bain Activ-Air et Combo tourbillon et Activ-Air
- Drain rond standard
- Garantie: 25 ans

PARTICULARITÉS

- Type d'installation : Alcôve
- Fond surélevé : Non
- Matériel : Acrylique
- Garantie résidentielle : 25
- Garantie commerciale : 1 an

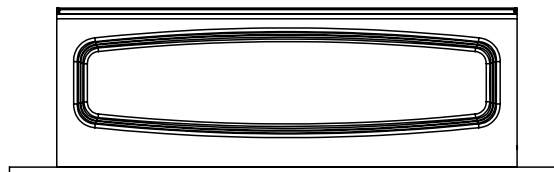
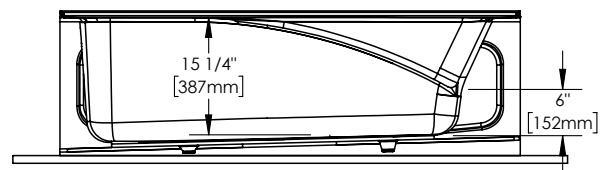
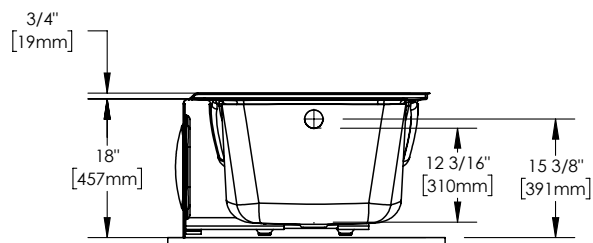
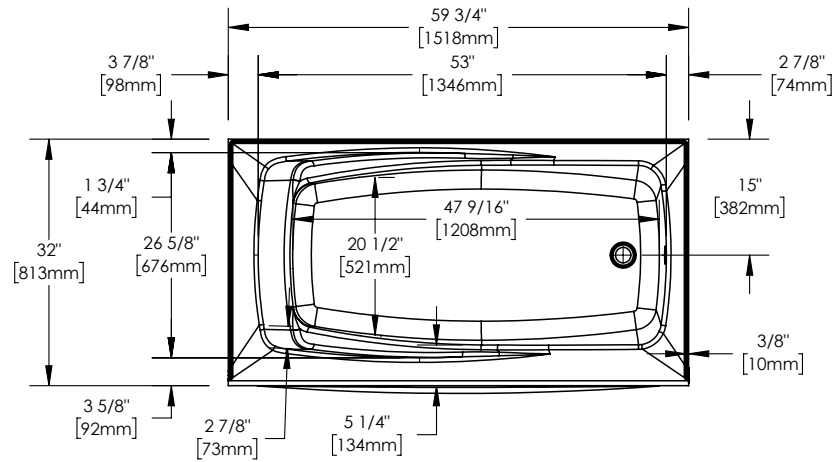

Baignoire 59 3/4" x 32" x 17 7/8"

**Le modèle du support de bois peut.
toutes ces dimensions sont approximatives.
Afin d'assurer une installation parfaite, les dimensions
de la structure doivent être vérifiées à partir de l'unité.**

DIMENSIONS

LONGUEUR	LONGUEUR INT. CUVE	LARGEUR	LARGEUR INT. CUVE	HAUTEUR
59 3/4"	47 9/16"	32"	20 1/2"	17 7/8"
HAUTEUR INT. CUVE	LARGEUR DU SEUIL	LARGEUR DU REBORD	HAUTEUR DE LA JUPE	POIDS
12 3/16"	3 5/8"	3 5/8"	17 7/8"	68 Lbs
DIMENSION DU DRAIN	DÉGAGEMENT DU DRAIN	LONGUEUR EMBALLÉ	LARGEUR EMBALLÉ	HAUTEUR EMBALLÉ
2"	1"	33 1/2"	20 1/4"	63 1/4"

SYSTÈMES

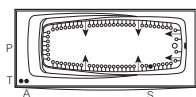

Combo Tourbillon/Activ-Air drain à gauche Combo Tourbillon/Activ-Air drain à droite

Inclus : 6 jets ronds, 29 microjets Activ-Air, deux contrôles d'air, une pompe 7,5 A, un souffleur avec élément chauffant (200 W) et deux contrôles pneumatiques.

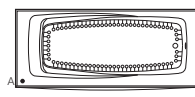

Activ-Air drain à gauche Activ-Air drain à droite

Inclus : 30 microjets Activ-Air, un souffleur avec élément chauffant (200W) et un contrôle pneumatique.

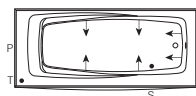

Tourbillon drain à gauche Tourbillon drain à droite

Inclus : 6 jets ronds, deux contrôles d'air, une pompe 7,5 A et un contrôle pneumatique.

Projet: _____

Contracteur: _____

Représentant: _____

Date: _____

Tel: _____

Notes: _____
