

# ZORA 6636 BI

Baignoire 65 3/4" x 35 3/4" x 22 1/4"



## OPTIONS

COULEUR(S)	CONFIGURATION(S)	DIMENSIONS(S)	SYSTÈME(S)
Blanc	Drain à droite	60 x 32	Activ-Air
	Drain à gauche	66 x 36	Mass-Air Mass-Air & Activ-Air Sans système Tourbillon Tourbillon & Activ-Air Tourbillon & Mass-Air Tourbillon & Mass-Air & Activ-Air

## APERÇU

- Acrylique thermoformé renforcé de fibre de verre pour une baignoire durable
- Installation en alcôve
- Bride de carrelage intégrée pour une meilleure protection contre les fuites
- Disponible en configuration de drain à gauche ou à droite
- Conçu avec pattes de nivellement pour vous faciliter l'installation

## PARTICULARITÉS

- Type d'installation : Alcôve
- Fond surélevé : Non
- Matériel : Acrylique
- Garantie résidentielle : 25
- Garantie commerciale : 1 an

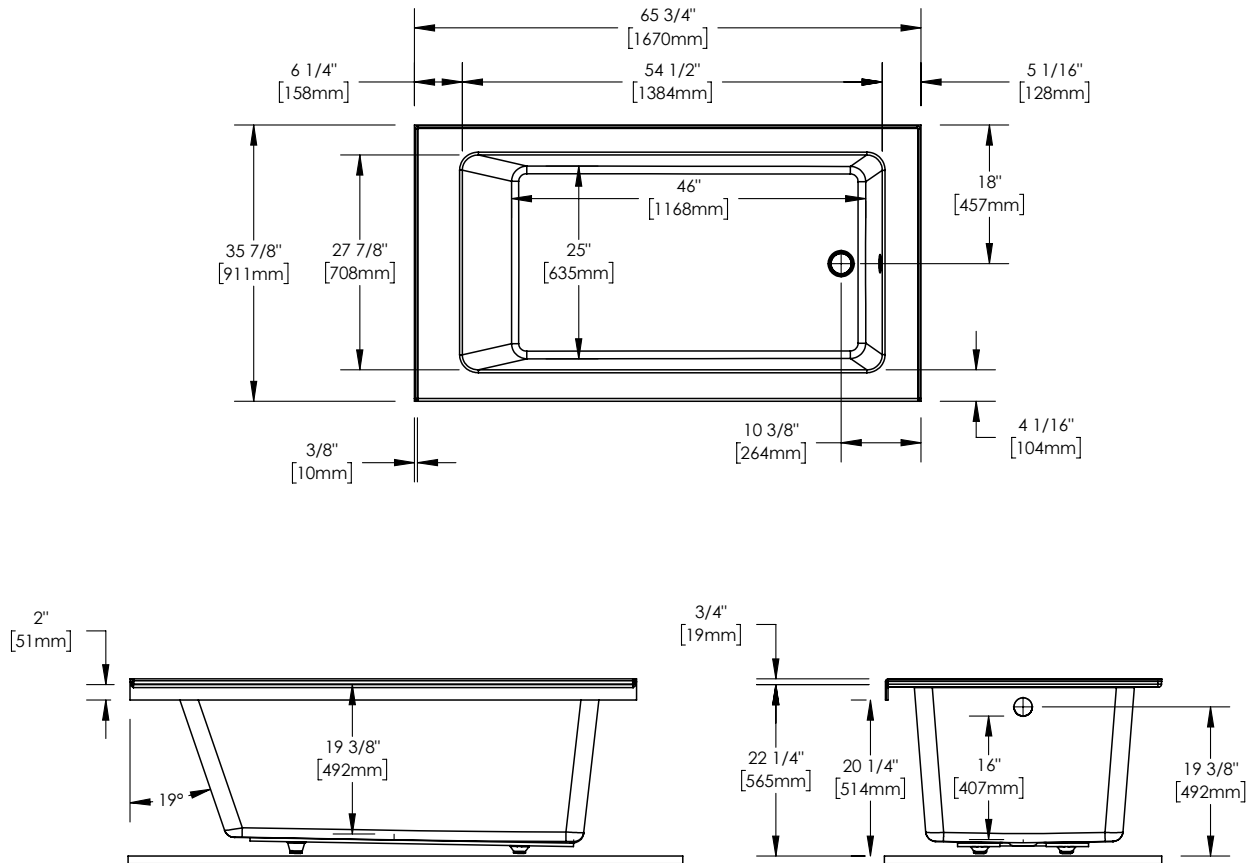

**Baignoire 65 3/4" x 35 3/4" x 22 1/4"**

**Le modèle du support de bois peut.**  
**toutes ces dimensions sont approximatives.**  
**Afin d'assurer une installation parfaite, les dimensions**  
**de la structure doivent être vérifiées à partir de l'unité.**

### DIMENSIONS

LONGUEUR	LONGUEUR INT. CUVE	LARGEUR	LARGEUR INT. CUVE	HAUTEUR
65 3/4"	46"	35 3/4"	25"	22 1/4"
HAUTEUR INT. CUVE	LARGEUR DU REBORD	POIDS	LONGUEUR EMBALLÉ	LARGEUR EMBALLÉ
16"	4 1/16"	91 Lbs	68"	37"
HAUTEUR EMBALLÉ				
25"				

### SYSTÈMES

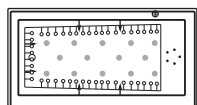

#### Combo Mass-Air/Activ-Air/Tourbillon

Inclus : 6 jets Turbo carrés, 5 jets dorsaux micro-rotatifs carrés, 44 micro-jets Activ-Air, 11 injecteurs Mass-Air, une pompe 13 A, deux souffleurs Optima 750W (1 1/2 h.p.) avec élément chauffant (300W), une valve déviatrice et un contrôle électronique rétro-éclairé.

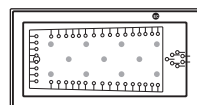

#### Combo Mass-Air/Activ-Air

Inclus : 48 micro-jets Activ-Air, 11 injecteurs Mass-Air, deux souffleurs Optima 750W (1 1/2 h.p.) avec élément chauffant (300W) et un contrôle électronique rétro-éclairé.

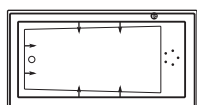

#### Tourbillon

Inclus : 6 jets Turbo carrés, 5 jets dorsaux micro-rotatifs carrés, une pompe 13 A, une valve déviatrice et un contrôle électronique.

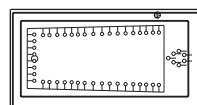

#### Activ-Air

Inclus : 48 micro-jets Activ-Air, un souffleur Optima 750W (1 1/2 h.p.) avec élément chauffant (300W) et un contrôle électronique rétro-éclairé.

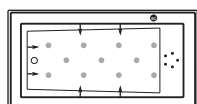

#### Combo Mass-Air/Tourbillon

Inclus : 6 jets Turbo carrés, 5 jets dorsaux micro-rotatifs carrés, 11 injecteurs, une pompe 13 A, un souffleur Optima 750W (1 1/2 h.p.) avec élément chauffant (300W), une valve déviatrice et un contrôle électronique rétro-éclairé.

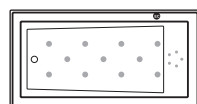

#### Mass-Air

Inclus : 16 (11-5) injecteurs, un souffleur Optima 750W (1 1/2 h.p.) avec élément chauffant (300W) et un contrôle électronique rétro-éclairé.

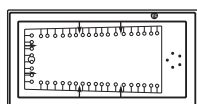

#### Combo Activ-Air/Tourbillon

Inclus : 6 jets Turbo carrés, 5 jets dorsaux micro-rotatifs carrés, 44 micro-jets Activ-Air, une pompe 13 A, un souffleur Optima 750W (1 1/2 h.p.) avec élément chauffant (300W), une valve déviatrice et un contrôle électronique rétro-éclairé.

Projet: \_\_\_\_\_

Contracteur: \_\_\_\_\_

Représentant: \_\_\_\_\_

Date: \_\_\_\_\_

Tel: \_\_\_\_\_

Notes: \_\_\_\_\_

\_\_\_\_\_

\_\_\_\_\_