

INSTALLATION INSTRUCTIONS CARE AND MAINTENANCE

*American
Standard*

STAINLESS STEEL SINKS

Drop-In Sinks & Undercounter Mounting Sinks

Thank you for selecting American Standard - the benchmark of fine quality for over 100 years. To ensure this product is installed properly, please read these instructions carefully before you begin. (Certain installations may require professional help.) Also be sure your installation conforms to local codes.

⚠ CAUTION: PRODUCT IS FRAGILE. TO AVOID BREAKAGE AND POSSIBLE INJURY HANDLE WITH CARE!
NOTE: Pictures may not exactly define contour of china and components.

Before installing the sink, inspect it for damage. DO NOT install a damaged unit.
Notify your American Standard distributor of any damage. Replace sink in its original packing.

OBSERVE LOCAL PLUMBING AND BUILDING CODES

Recommended Tools & Materials

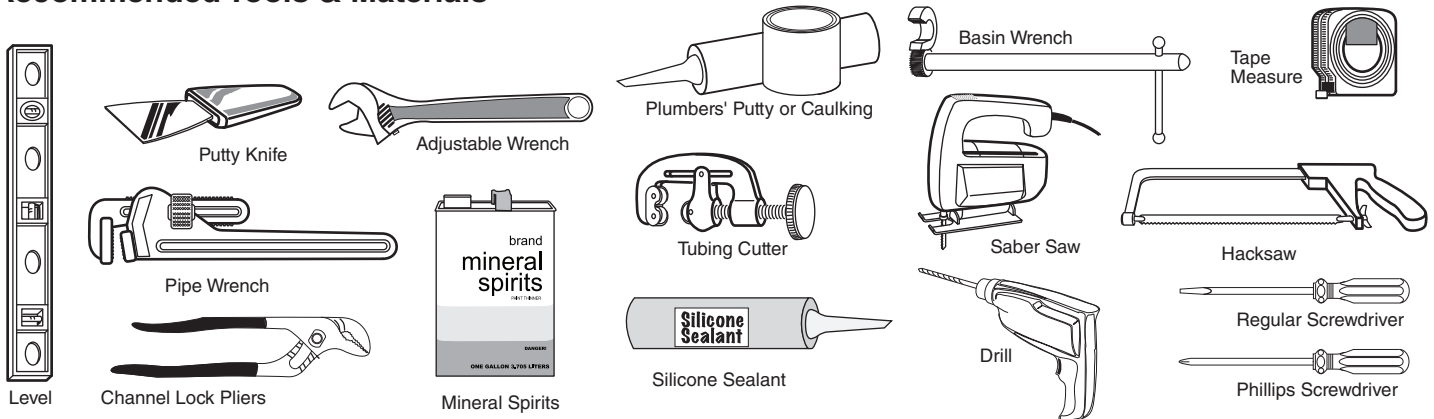

MAINTENANCE FOR STAINLESS STEEL SINKS:

To keep the original quality of your Stainless Steel Sink, we recommend regular cleaning. Use a mild liquid dish detergent and water to clean the product after use. Rinse carefully and dry.

PLEASE HAVE THE FOLLOWING IN MIND:

- Do not let water or other liquids dry on the product. Liquids that are left to dry leave a grey build-up stain on the steel.
- Stainless steel can stand hard treatment, but sharp objects can easily scratch the surface. These scratches are more visible when the product is new. After a period of use these marks will be smoothed out without the product losing its luster.
- Never use scouring powder or steel wool to clean the surface. Apart from the risk of scratches, there is also a risk that rust stains will attack the steel.
- Avoid Chlorine-based solutions from coming into contact with the stainless steel.
- Silver polish leaves spots that cannot be removed.
- Acidic foods (e.g. juices, salt, mustard, mayonnaise, etc.) must be cleaned up immediately.

DISCOLORATION

More stubborn spots are often caused by impurities in the water or household substances. These can be removed with special polish agents for stainless steel. Dull spots can become lustrous again if rubbed with chalk on a soft cloth.

SAVE FOR FUTURE USE

FOR DROP-IN SINK INSTALLATION

1 PREPARING THE COUNTERTOP

Make sure there are no obstructions such as cabinets, plumbing, etc. below or above the countertop.

Place template on countertop checking to make sure the sink will line up correctly with plumbing.

NOTE: If not using a template, turn sink upside down on counter top and trace a line of the outer rim using a pencil. Remove the sink from the counter top and draw a cutout line $5/16"$ (8mm) inside the original rim outside line with $1-1/2"$ (38mm) radius corners.

To begin the cutout for the sink, drill a hole then use a sabersaw to carefully cut along the template or pencil line.

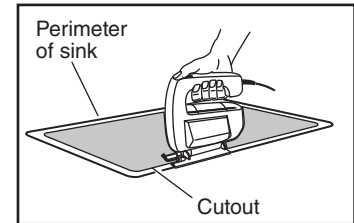
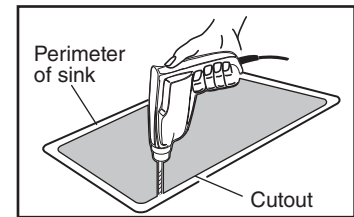

2 CHECK CUTOUT DIMENSIONS

Check the countertop cutout opening by placing the sink in the opening to be sure it is sized properly. The rim of the sink must be set uniformly on the countertop to ensure the corners of the sink seat properly. If the sink does not fit adjust the cutout opening using the saber saw.

3 PREPARING THE STRAINER AND FAUCET ASSEMBLY

NOTE: Your sink may not come with the strainer and faucet assembly in which case you will need to purchase separately and follow instructions included with the purchased products.

Install the strainer as shown.

Install the faucet following the instructions included with the faucet.

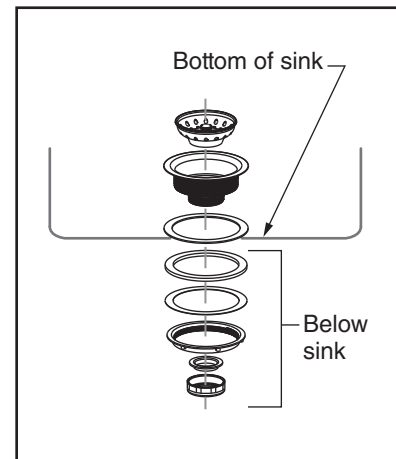

4

Apply a generous portion of sealant inside line traced on countertop.

5

Assemble the screw with the clamp as shown (1).

Slide the screw and clamp assembly under the open end of the U Channel as the location on the template suggests.

Turn the clamp in the same direction as the U Channel and hand tighten the screw as shown (2).

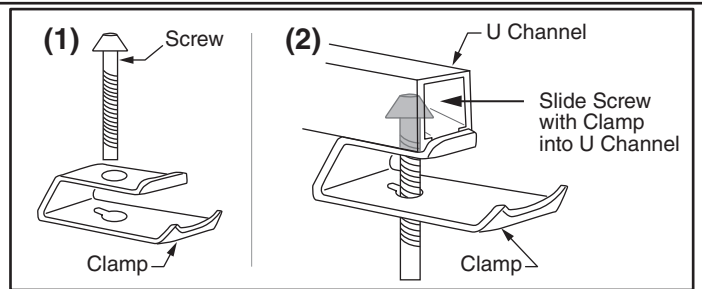

For Sinks with Mounting Brackets Attached to Sink

Place notched end of the screw into the keyhole slot in sink bracket. Use one screw per double bracket. Turn clamp to rest against side of sink.

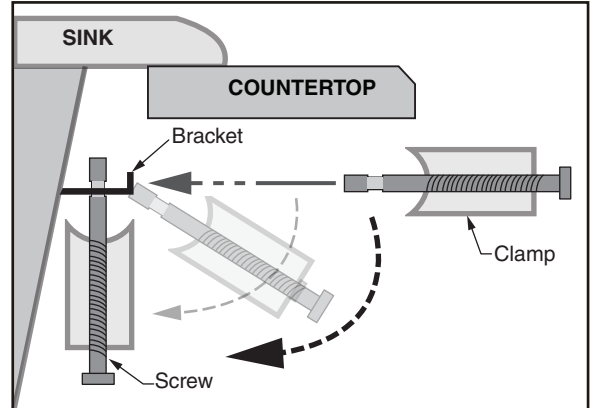

6

A. Carefully lower sink into cutout. Make sure the sink is in the proper location and press down firmly.

WARNING: Improper tightening of screws could result in improper installation or cause damage to the sink.

B. Loosen the screw and turn the clamp 90 degrees so the clamp can catch the bottom of countertop as shown. Hand tighten the screws.

C. Recheck sink position on countertop. Tighten all screws an additional 1/4 turn with a flat head screwdriver.

WARNING: DO NOT OVERTIGHTEN

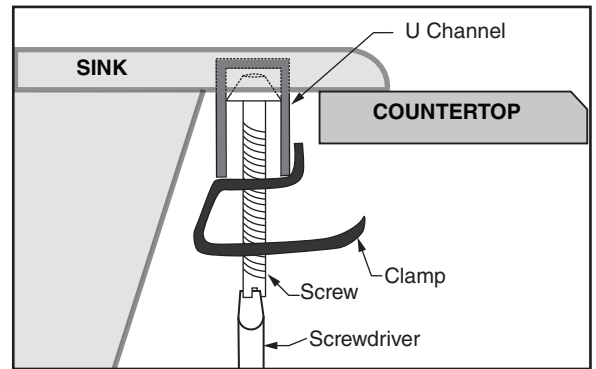

For Sinks with Mounting Brackets Attached to Sink

Turn the clamp 90 degrees so they grasp the underside of the countertop. Tighten the clamps gradually, only until sink rim is flush with countertop. Do not over tighten as damage can result.

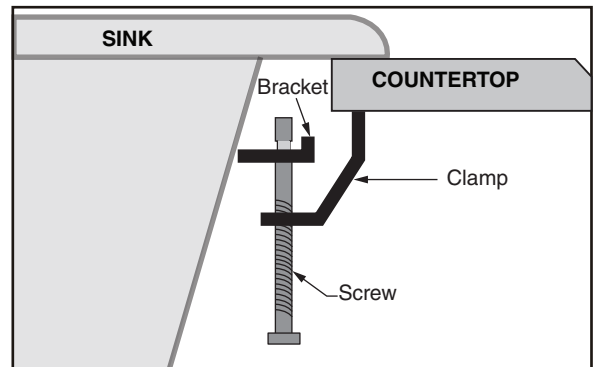

7

Connect supply lines to faucet finger tight, and carefully bend to engage with the supply stops. Tighten connections to faucet for secure seal.

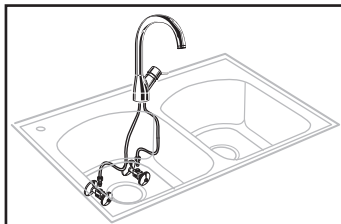

8

Connect drain assembly hand tight to check alignment. It may be necessary to cut off part of the tailpiece (area "A") or part of the horizontal leg of the trap (area "B").

Secure joint for watertight assembly.

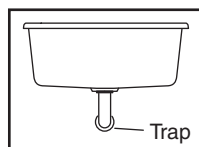

Single Bowl

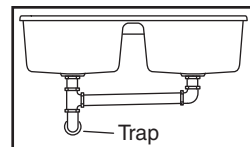

Double Bowl

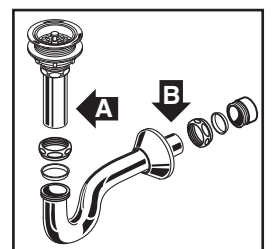

FOR UNDERCOUNTER MOUNTING SINK INSTALLATION

BEFORE YOU BEGIN...

Unpack new sink and inspect carefully for damage. Notify your American Standard distributor of any damage. Replace the sink in its original packing carton to protect it until you are ready to begin installation.

CAUTION

Strongly Recommend For Professional Installers to Perform Installation.

- Locate sink to be installed. Provide proper clearance under the countertop for the faucet supply lines and the structural parts of your cabinet. **NOTE:** Some templates share the drop-in and undercounter mounting. Make sure you used the undercounter mounting portion of the template.
- Cut the inner portion from the supplied template and discard.
- Attach the outer portion of the template to the countertop using masking tape. Be sure there is enough clearance for the faucet and supply line. If the template has a hole for the faucet, use 1-3/8" (35 mm) diameter hole saw to cut hole on the countertop.

- 1** Drill a clearance hole inside the cutout line.

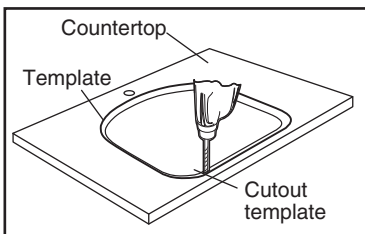

- 2** Cut opening on cut line of the template.

NOTE: Contact your countertop distributor for the best method of cutting materials such as marble, hard synthetics, etc.

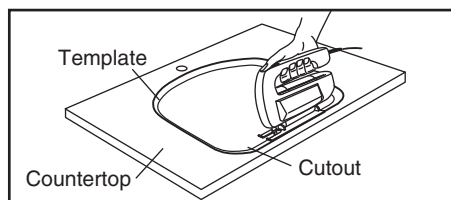

3

The mounting kit is supplied with each sink. It includes the brackets, inserts and fasteners. Consult your countertop supplier to use the proper inserts and fasteners depend on the type of countertop material.

Locate and drill the mounting hole for insert (following with countertop supplier's suggestion) as shown below. The mounting hole should allow even spacing of mounting brackets around the sink.

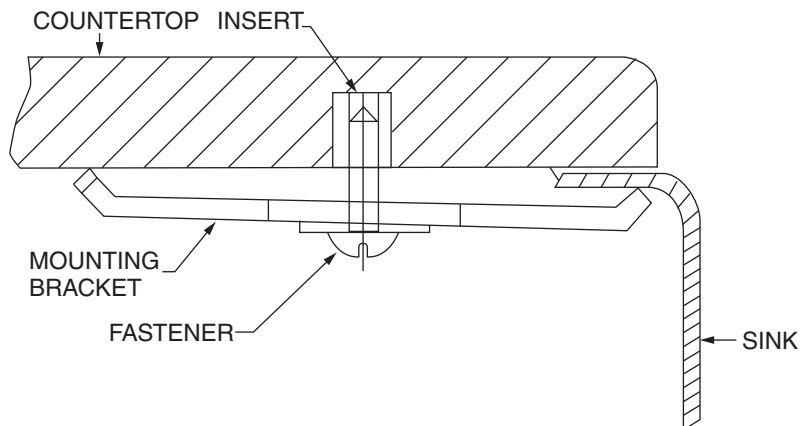

4

Apply sealant to the rim of the sink near the inside edge. Be careful not to miss or skip an area.

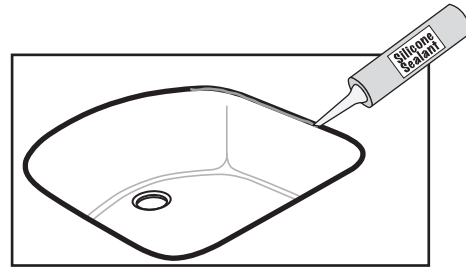

5

Lift the sink into place. Follow the instructions from your countertop supplier in order to tighten the mounting hardware evenly.

⚠ DO NOT OVERTIGHTEN

6

Apply silicone sealant.

Wipe away any excess sealant. Fill voids and allow to cure.

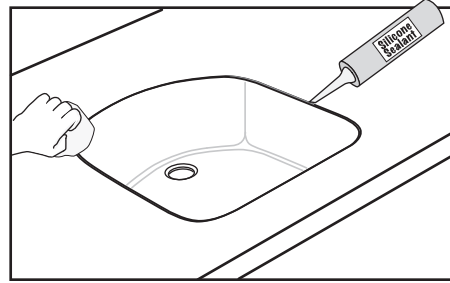

7

Mount the faucet and strainer assembly following the manufacturer's instructions.

NOTE: Your sink may not come with the strainer and faucet assembly in which case you will need to purchase separately and follow instructions included with the purchased products.

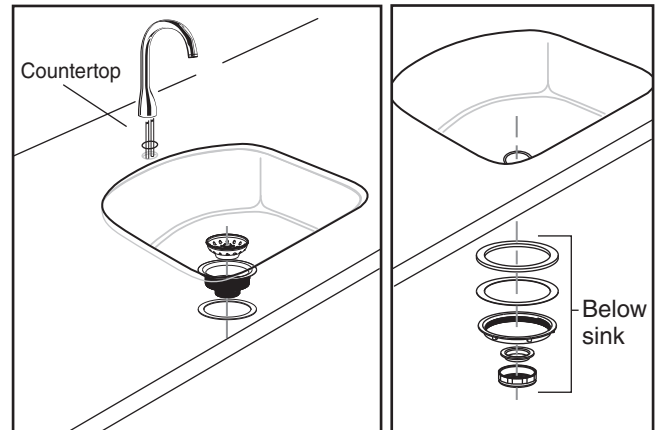

8

Connect supply lines to faucet finger tight, and carefully bend to engage with the supply stops. Tighten connections to faucet for secure seal.

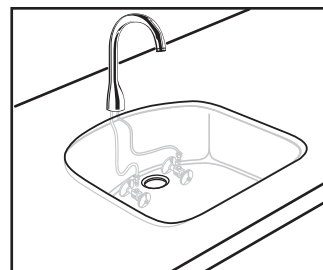

9

Connect drain assembly hand tight to check alignment. It may be necessary to cut off part of the tailpiece (area "A") or part of the horizontal leg of the trap (area "B").

Secure joint for watertight assembly.

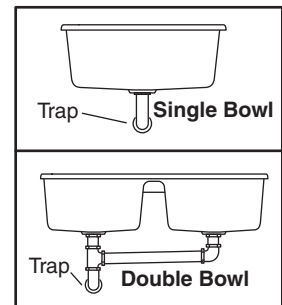
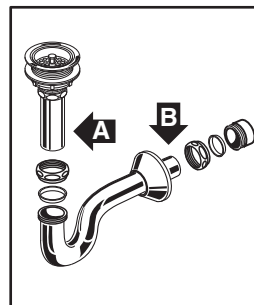

AS AMERICA, INC. LIMITED LIFETIME WARRANTY FOR STAINLESS STEEL SINKS

AS America, Inc. ("American Standard®") warrants to the original consumer purchaser of an American Standard stainless steel sink that it will, at its option, repair or replace such product if it is found by American Standard, in its sole judgment, to be defective under normal residential use, provided that it has been installed and maintained in accordance with American Standard's instructions. This limited warranty applies only to the initial installation and is not transferable from the original consumer purchaser. In the event of a limited warranty claim, proof of purchase will be required – **save sales receipt**.

This limited warranty does not apply to commercial installations. The warranty for commercial installations is three (3) years.

This limited lifetime warranty DOES NOT COVER the following:

Defects or damages arising from shipping, installation, alterations, accidents, abuse, misuse, environmental factors, lack of proper maintenance and use of other than genuine American Standard replacement parts, in all cases whether caused by a plumbing contractor, service company, the owner or any other person.

Deterioration through normal wear and tear and the expense of normal maintenance.

Commercial application.

Options and accessories. American Standard's limited warranty on these items is one year for parts only. This one year limited warranty covers accessories manufactured by American Standard against defects of material or workmanship. Limited warranty coverage begins on the date the accessory was originally purchased by the owner.

Postage or shipping costs for returning products for repairs or replacement under this limited warranty and labor or other costs incurred in connection with product removal or installation under this limited warranty.

ANY LIABILITY FOR CONSEQUENTIAL OR INCIDENTAL DAMAGES, INCLUDING LABOR, ALL OF WHICH ARE HEREBY EXPRESSLY DISCLAIMED, OR THE EXTENSION BEYOND THE DURATION OF THIS LIMITED WARRANTY OF ANY IMPLIED LIMITED WARRANTIES, INCLUDING THOSE OF MERCHANTABILITY OR FITNESS FOR AN INTENDED PURPOSE. IN NO EVENT WILL AMERICAN STANDARD BE LIABLE FOR THE COST OF REPAIR OR REPLACEMENT OF ANY INSTALLATION MATERIALS INCLUDING BUT NOT LIMITED TO TILES, MARBLE ETC. (Some jurisdictions do not allow limitations on how long an implied limited warranty lasts, or the exclusion or limitation of incidental or consequential damages, so these limitations and exclusions may not apply to you.)

Responsibility for compliance with local code requirements. (Since local code requirements vary greatly distributors, retailers, dealers, installation contractors and users of plumbing products should determine whether there are any code restrictions on the installation or use of a specific product.)

This limited warranty gives you specific legal rights. You may have other statutory rights that vary from state to state or from province to province, in which case this limited warranty does not affect such statutory rights.

In the United States:

American Standard Brands
1 Centennial Ave.
Piscataway, New Jersey 08854
Attention: Director of Customer Care
For residents of the United States, warranty information may also be obtained by calling the following toll free number: (800) 442-1902
www.americanstandard.com

In Canada:

LIXIL Canada, ULC
5900 Avebury Rd.
Mississauga, Ontario
Canada L5R 3M3
Toll Free: (800) 387-0369
www.americanstandard.ca

In Mexico:

American Standard B&K Mexico
S. de R.L. de C.V.
Via Morelos #330
Col. Santa Clara
Ecatepec 55540 Edo. Mexico
Toll Free: 01-800-839-1200
www.americanstandard.com.mx

INSTRUCCIONES DE INSTALACIÓN CUIDADO Y MANTENIMIENTO

American
Standard

LAVABOS DE ACERO INOXIDABLE

Lavabos para Sobreponer y Lavabos de Montaje Bajo Cubierta

Gracias por elegir American Standard, el parámetro de excelente calidad por más de 100 años. Para asegurar que este producto se instale de manera adecuada, lea las instrucciones con atención antes de comenzar. (Ciertas instalaciones pueden requerir ayuda profesional.) Asegúrese también de realizar la instalación de conformidad con los códigos locales.

⚠ PRECAUCIÓN: EL PRODUCTO ES FRÁGIL. ¡MANIPÚLELO CON CUIDADO PARA EVITAR QUE SE ROMPA Y QUE SE GENEREN POSIBLES LESIONES!

NOTA: Es posible que las imágenes no coincidan exactamente con el contorno de la cerámica y los componentes.

Antes de instalar el lavabo, fíjese que no esté dañado. NO instale una unidad dañada.

Notifique a su distribuidor de American Standard de cualquier daño. Vuelva a colocar el lavabo en su embalaje original.

RESPECTE LOS CÓDIGOS LOCALES DE PLOMERÍA Y EDIFICACIÓN

Herramientas y materiales recomendados

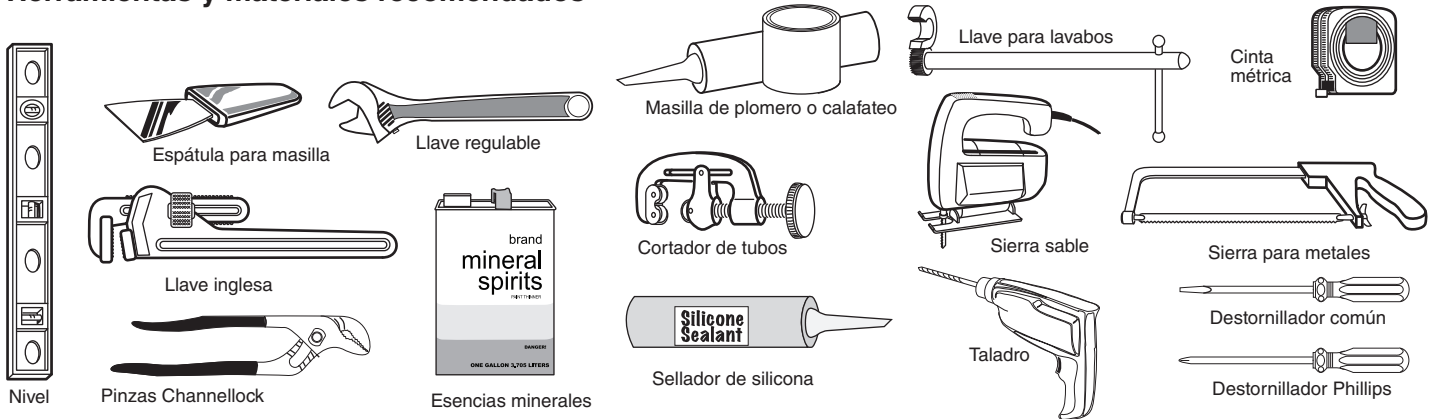

MANTENIMIENTO DE LOS LAVABOS DE ACERO INOXIDABLE:

Para mantener la calidad original de su lavabo de acero inoxidable, recomendamos una limpieza regular. Use un detergente para vajilla líquido suave y agua para limpiar el producto después de usarlo. Enjuague con cuidado y seque.

RECUERDE LO SIGUIENTE:

- No deje secar agua ni otros líquidos sobre el producto. Los líquidos que se dejan a secar provocan una mancha gris sobre el acero.
- El acero inoxidable puede soportar un tratamiento duro, pero los objetos filosos pueden rayar la superficie. Los rayones se ven más cuando el producto es nuevo. Tras un tiempo de uso, las marcas se suavizan sin que el producto pierda su lustre.
- Nunca use polvos para restregar ni esponjas de acero para limpiar la superficie. Además del riesgo de rayones, existe el riesgo de que el acero tenga manchas de óxido.
- Evite que las soluciones a base de cloro entren en contacto con el acero inoxidable.
- El pulidor de plata deja manchas que no pueden quitarse.
- Los alimentos ácidos (por ejemplo, jugos, sal, mostaza, mayonesa, etc.) deben limpiarse de inmediato.

DECOLORACIÓN

Las manchas más rebeldes muchas veces son causadas por impurezas en el agua o sustancias domésticas. Pueden quitarse usando agentes pulidores especiales para acero inoxidable. Los lugares opacos pueden lustrarse si se los frota con un paño suave con tiza.

U
S
O
P
A
R
A
G
U
A
R
D
A
R
F
U
T
U
R
O

PARA INSTALACIÓN DE LAVABOS PARA SOBREPONER

1 PREPARAR LA MESADA

Asegúrese de que no haya obstrucciones como gabinetes, plomería, etc., por debajo o por encima de la mesada.

Coloque la plantilla sobre la mesada asegurándose de que el lavabo se alinearé correctamente con la tubería.

NOTA: Si no está usando una plantilla, dé vuelta el lavabo sobre la mesada y trace con un lápiz una línea del borde exterior. Retire el lavabo de la mesada y dibuje una línea de corte 5/16" (8 mm) dentro de la línea exterior del borde original con esquinas de radio de 1-1/2" (38 mm).

Para empezar el corte para el lavabo, taladre un orificio y luego use una sierra sable para cortar cuidadosamente a lo largo de la planilla o la línea del lápiz.

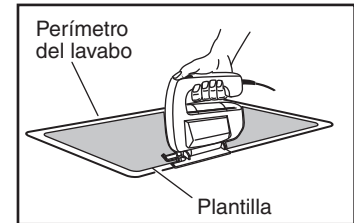
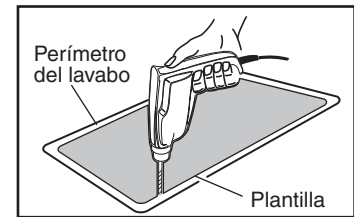

2 VERIFICAR LAS DIMENSIONES DEL CORTE

Verifique la abertura del corte de la mesada colocando el lavabo en la abertura para asegurarse de que tiene el tamaño adecuado. El borde del lavabo debe estar ubicado de manera uniforme en la mesada para que las esquinas del lavabo se apoyen correctamente. Si el lavabo no encaja, ajuste la abertura del corte usando la sierra sable.

3 PREPARAR EL CONJUNTO DE COLADOR Y LLAVES

NOTA: Tal vez su lavabo no incluya el conjunto de colador y llaves, en cuyo caso necesitará comprarlo por separado y seguir las instrucciones de los productos adquiridos.

Instale el colador, tal como se indica.

Instale la llave siguiendo las instrucciones incluidas con la misma.

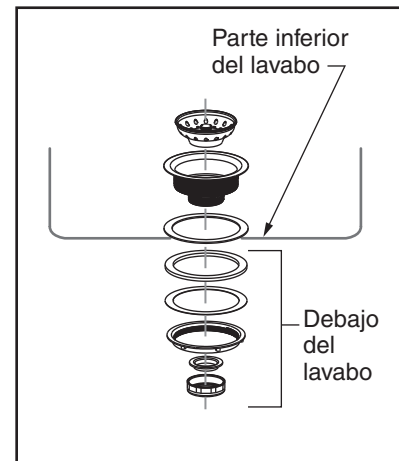

4

Aplique una porción generosa de sellador dentro de la línea trazada sobre la mesada.

5

Ensamble el tornillo con la abrazadera, tal como se indica (1).

Deslice el tornillo y el conjunto de la abrazadera bajo el extremo abierto del canal en U, tal como lo sugiere la ubicación en la plantilla.

Gire la abrazadera en la misma dirección que el canal en U y ajuste a mano el tornillo, tal como se indica (2).

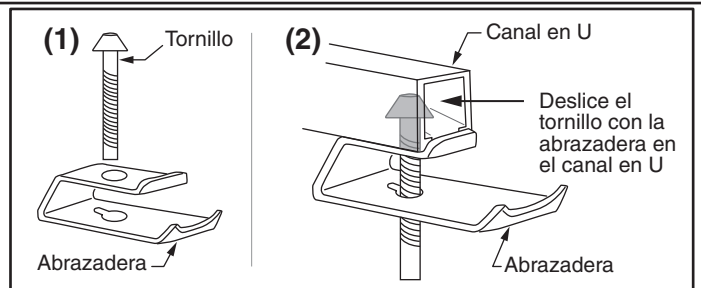

Para lavabos con ménsulas de montaje sujetas al lavabo

Coloque el extremo dentado del tornillo en la ranura del ojo de la cerradura en la ménsula del lavabo. Use un tornillo por cada ménsula doble. Gire la abrazadera y apóyela en el lado del lavabo.

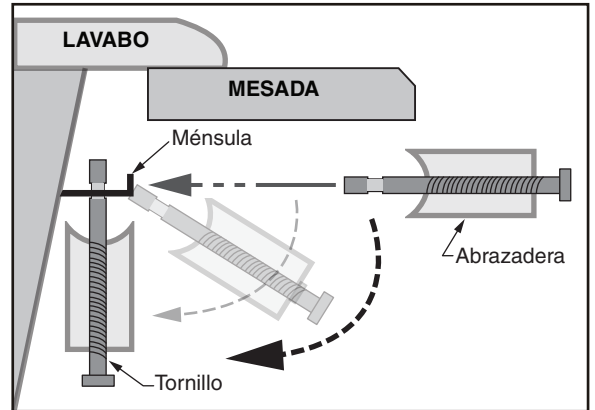
**6**

A. Baje cuidadosamente el lavabo y colóquelo en el corte. Asegúrese de que el lavabo esté en el lugar adecuado y presione firmemente hacia abajo.

⚠ ADVERTENCIA: Si los tornillos no se ajustan correctamente, la instalación puede ser incorrecta o causar un daño al lavabo.

B. Afloje el tornillo y gire la abrazadera 90 grados de manera que la abrazadera pueda atrapar la parte inferior de la mesada, tal como se indica. Ajuste los tornillos a mano.

C. Vuelva a verificar la posición del lavabo en la mesada. Ajuste todos los tornillos un 1/4 de giro adicional usando un destornillador de cabeza plana.

⚠ ADVERTENCIA: NO AJUSTE EN EXCESO

Para lavabos con ménsulas de montaje NO sujetas al lavabo

Gire la abrazadera 90 grados para que se aferre a la parte inferior de la mesada. Ajuste gradualmente la abrazadera, solo hasta que el borde del lavabo esté alineado con la mesada. No ajuste en exceso; podrá causar daños.

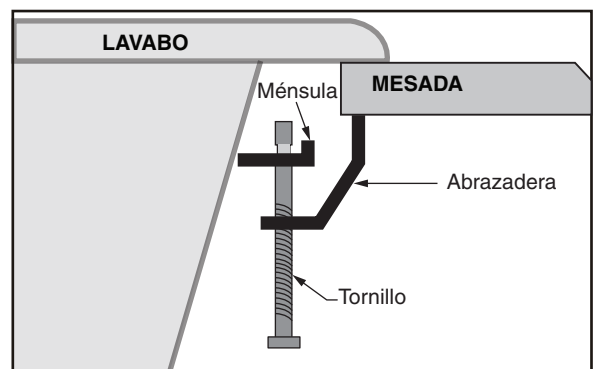
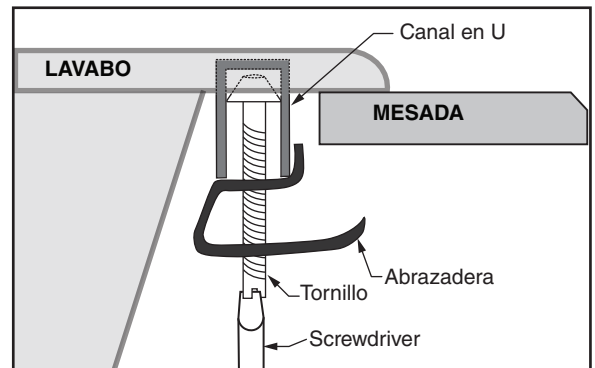
**7**

Conecte las líneas de suministro a la llave ajustando con los dedos y doble con cuidado para enganchar con los cierres de suministro. Ajuste las conexiones a la llave para fijar el empaque.

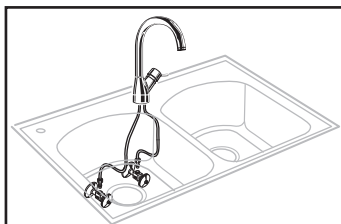
**8**

Conecte el conjunto de desagüe ajustando con la mano para verificar la alineación. Tal vez deba cortar parte de la pieza posterior (área "A") o parte de la pata horizontal de la trampa (área "B").

Fije la junta para lograr un conjunto hermético.

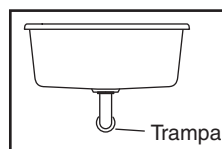

Lavabo Simple

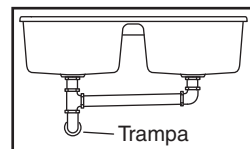

Lavabo Doble

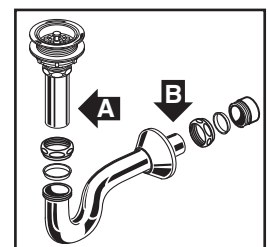

PARA INSTALACIÓN DE LAVABO CON MONTAJE BAJO CUBIERTA

ANTES DE COMENZAR...

Desempaque el nuevo lavabo e inspecciónelo cuidadosamente para verificar que no esté dañado. Notifique a su distribuidor de American Standard de cualquier daño. Vuelva a colocar el lavabo en su embalaje original de cartón para protegerlo hasta que esté listo para comenzar la instalación.

PRECAUCIÓN Se recomienda categóricamente que la instalación la realice un instalador profesional.

- Localice el lavabo que debe instalar. Deje el espacio adecuado debajo de la mesada para las líneas de suministro de la llave y las partes estructurales de su gabinete. **NOTA:** Algunas plantillas comparten el montaje para sobreponer y bajo cubierta. Verifique que ha utilizado la parte de la plantilla para montaje bajo cubierta.
- Corte la parte interior de la plantilla suministrada y tírela a la basura.
- Fije la parte exterior de la plantilla a la mesada usando cinta protectora. Deje espacio suficiente para la llave y la línea de suministro. Si la plantilla tiene un orificio para la llave, use una sierra de perforación de 1-3/8" (35 mm) de diámetro para cortar un orificio en la mesada.

1 Taladre un orificio de paso dentro de la línea de corte.

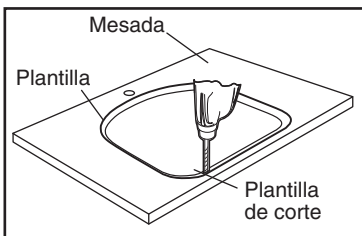

2 Corte una abertura en la línea de corte de la plantilla.

NOTA: Consulte al distribuidor de mesadas sobre el mejor método para cortar materiales como el mármol, los sintéticos duros, etc.

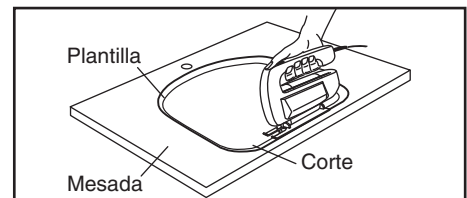

3 El kit de montaje se suministra con cada lavabo. Incluye las ménsulas, las inserciones y los sujetadores. Consulte al proveedor de mesadas para usar las inserciones y los sujetadores adecuados según el tipo de material de la mesada.

Ubique y taladre el orificio de montaje para la inserción (siguiendo la sugerencia del proveedor de la mesada), tal como se indica más abajo. El orificio de montaje debe dejar suficiente espacio para las ménsulas de montaje alrededor del lavabo.

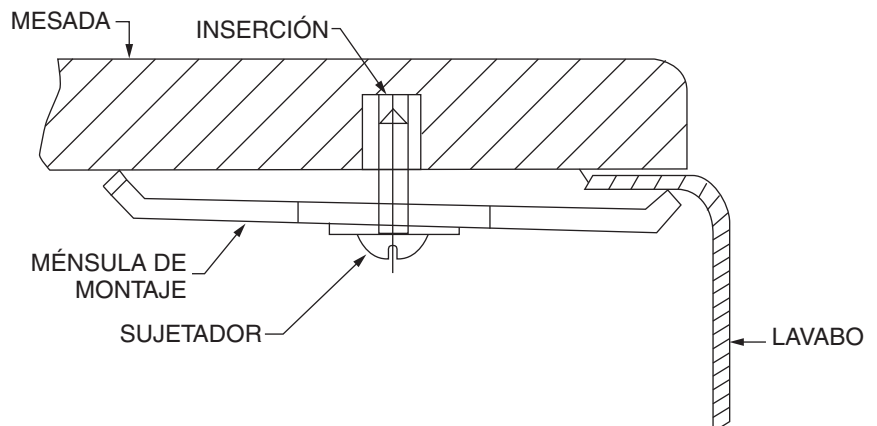

4

Aplique sellador al borde del lavabo cerca del borde interior. Preste atención de no saltar una zona.

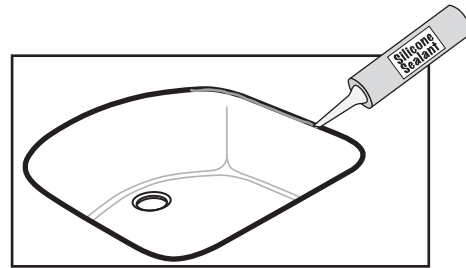

5

Levante el lavabo para ponerlo en su lugar. Siga las instrucciones de su proveedor de mesadas para ajustar la ferretería de montaje de manera uniforme.

⚠ NO AJUSTE EN EXCESO

6

Aplique sellador de silicona.

Limpie todo exceso de sellador. Llene los huecos y deje tiempo para el curado.

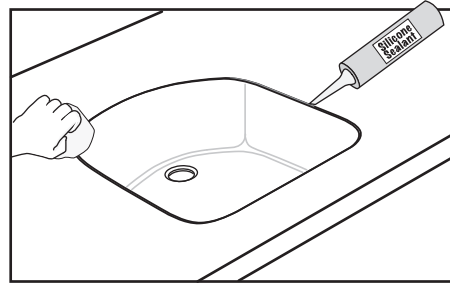

7

Monte el conjunto de colador y llaves según las instrucciones del fabricante.

NOTA: Tal vez su lavabo no incluya el conjunto de colador y llaves, en cuyo caso necesitará comprarlo por separado y seguir las instrucciones de los productos adquiridos.

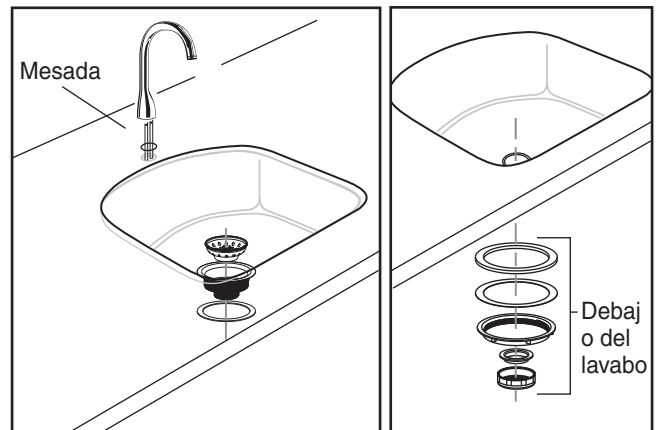

8

Conecte las líneas de suministro a la llave ajustando con los dedos y doble con cuidado para enganchar con los cierres de suministro. Ajuste las conexiones a la llave para fijar el empaque.

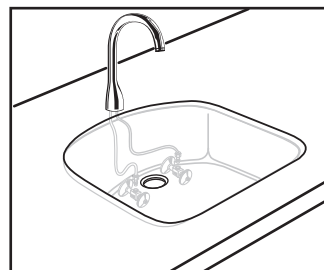

9

Conecte el conjunto de desagüe ajustando con la mano para verificar la alineación. Tal vez deba cortar parte de la pieza posterior (área "A") o parte de la pata horizontal de la trampa (área "B").

Fije la junta para lograr un conjunto hermético.

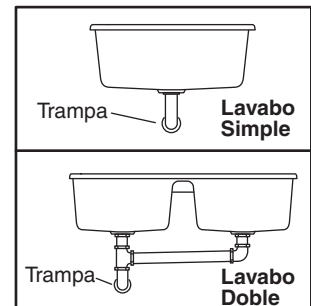
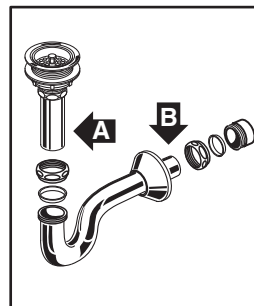

GARANTÍA LIMITADA DE POR VIDA DE AS AMERICA, INC. PARA LAVABOS DE ACERO INOXIDABLE

AS America, Inc. ("American Standard®") garantiza al comprador consumidor original de un lavabo de acero inoxidable American Standard que, a opción del primero, reparará o reemplazará dicho producto si American Standard, a su única discreción, lo considera defectuoso en condiciones de uso residencial normal, siempre y cuando haya sido instalado y mantenido de conformidad con las instrucciones de American Standard. Esta garantía limitada se aplica únicamente a la instalación inicial y no es transferible del comprador consumidor original. En el caso de un reclamo, se exigirá la presentación del comprobante de compra – **guarde su recibo**.

Esta garantía limitada no se aplica a las instalaciones comerciales. La garantía para las instalaciones comerciales es de tres (3) años.

Esta garantía limitada de por vida NO CUBRE lo siguiente:

Los defectos o daños que surjan del envío, la instalación, las modificaciones, los accidentes, el abuso, el uso incorrecto, los factores ambientales, la falta de mantenimiento y el uso de refacciones que no sean American Standard auténticas, en todos los casos, ya sean causados por un plomero contratista, una empresa de servicios, el propietario o cualquier otra persona.

El deterioro producto del desgaste normal y el costo del mantenimiento normal.

La aplicación comercial.

Las opciones y los accesorios. La garantía limitada de American Standard sobre estos artículos es de un año para las piezas únicamente. Esta garantía limitada de un año cubre los accesorios fabricados por American Standard por defectos en el material o la mano de obra. La cobertura de la garantía limitada comienza en la fecha en que el propietario compró originalmente el accesorio.

Los gastos de correo o envío por la devolución de productos para su reparación o reemplazo bajo esta garantía limitada y la mano de obra u otros gastos realizados en relación con el retiro o la instalación del producto bajo esta garantía limitada.

TODA RESPONSABILIDAD POR DAÑOS Y PERJUICIOS EMERGENTES O INCIDENTALES, INCLUIDA LA MANO DE OBRA, QUEDA EXPRESAMENTE DESLINDADA POR EL PRESENTE, O LA PRÓRROGA MÁS ALLÁ DEL PLAZO DE ESTA GARANTÍA LIMITADA DE CUALQUIER GARANTÍA LIMITADA IMPLÍCITA, INCLUYENDO LAS GARANTÍAS DE COMERCIABILIDAD O APTITUD PARA UN FIN DETERMINADO. AMERICAN STANDARD NO SERÁ RESPONSABLE EN NINGÚN CASO DEL COSTO DE LA REPARACIÓN O DEL REEMPLAZO DE NINGÚN MATERIAL DE INSTALACIÓN INCLUYENDO, SIN LIMITACIÓN, LOS AZULEJOS, EL MÁRMOL, ETC. (Algunas jurisdicciones no permiten limitaciones a la duración de una garantía implícita limitada, o la exclusión o limitación de daños y perjuicios incidentales o emergentes, por lo cual estas limitaciones y exclusiones podrán no aplicarse a su caso.)

Responsabilidad por el cumplimiento de los requisitos de los códigos locales. (Debido a que los requisitos de los códigos locales varían mucho, los distribuidores, minoristas, concesionarios, contratistas de instalación y usuarios de productos de plomería deben determinar si existen restricciones de código sobre la instalación o el uso de un producto específico.)

Esta garantía limitada le otorga derechos legales específicos. Es posible que tenga otros derechos establecidos por ley que varían de un estado a otro o de una provincia a otra, en cuyo caso esta garantía limitada no afecta tales derechos establecidos por ley.

En Estados Unidos:

American Standard Brands
1 Centennial Ave.
Piscataway, Nueva Jersey 08854
Attention: Director of Customer Care
Los residentes de Estados Unidos también pueden obtener información sobre la garantía llamando al siguiente número gratuito: (800) 442-1902
www.americanstandard.com

En Canadá:

LIXIL Canada, ULC
5900 Avebury Rd.
Mississauga, Ontario
Canadá L5R 3M3
Número gratuito: (800) 387-0369
www.americanstandard.ca

En México:

American Standard B&K Mexico
S. de R.L. de C.V.
Vía Morelos #330
Col. Santa Clara
Ecatepec 55540 Edo. México
Número gratuito: 01-800-839-1200
www.americanstandard.com.mx

INSTRUCTIONS D'INSTALLATION ENTRETIEN ET MAINTENANCE

American
Standard

ÉVIERS EN ACIER INOXYDABLE

Éviers à encastrer et éviers sous comptoir

Merci d'avoir choisi American Standard, la référence en matière de qualité depuis plus de 100 ans. Afin de garantir une installation adéquate, veuillez lire ces instructions attentivement avant de commencer. (Certaines installations peuvent requérir l'aide d'un professionnel.) De plus, assurez-vous que votre installation est en conformité avec le code local.

▲ MISE EN GARDE : PRODUIT FRAGILE. MANIPULEZ AVEC PRÉCAUTION POUR ÉVITER LA CASSE OU LES BLESSURES ÉVENTUELLES!

REMARQUE : Les images peuvent être différentes de votre modèle en porcelaine et de ses composants.

Avant d'installer l'évier, vérifiez qu'il ne présente aucun dommage. NE PAS installer un article endommagé. Informez votre distributeur American Standard en cas de dommages. Remettez l'évier dans son emballage d'origine.

RESPECTEZ TOUS LES CODES DE PLOMBERIE ET DU BÂTIMENT DE VOTRE RÉGION

Outils et Matériaux Recommandés

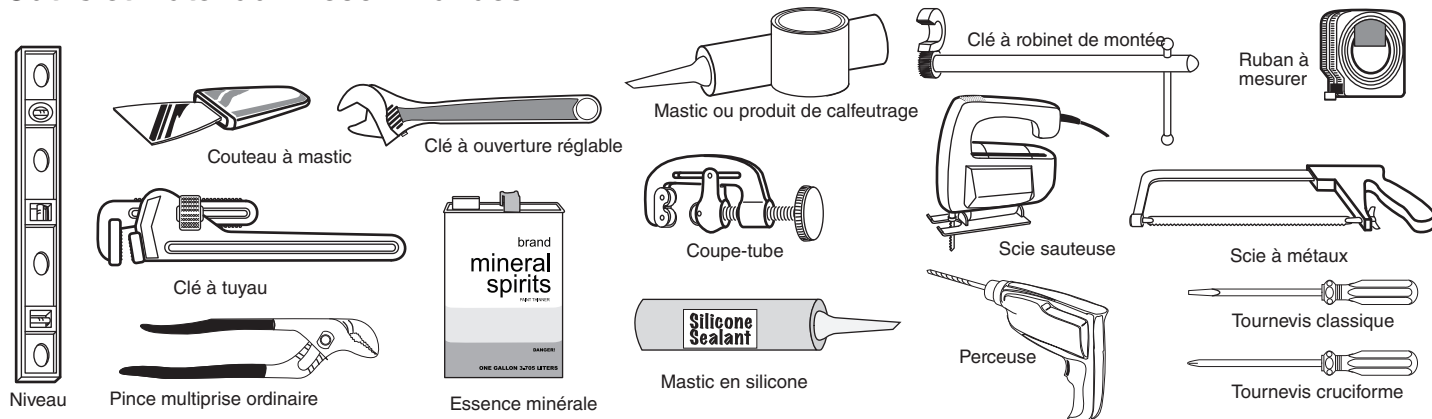

ENTRETIEN DES ÉVIERS EN ACIER INOXYDABLE :

Afin de conserver la qualité d'origine de votre évier en acier inoxydable, nous recommandons de le nettoyer régulièrement. Utilisez un détergent liquide à vaisselle et de l'eau pour nettoyer le produit après utilisation. Rincez soigneusement le produit et séchez-le.

VEUILLEZ PRENDRE CES CONSIGNES EN CONSIDÉRATION :

- Ne laissez pas de l'eau ou tout autre liquide sécher sur le produit. Les liquides qui sèchent sur la surface laissent des traces sur l'acier.
- L'acier inoxydable peut endurer des traitements difficiles, mais des objets pointus peuvent facilement rayer la surface. Ces rayures sont surtout visibles lorsque le produit est neuf. Après une certaine période d'utilisation, ces marques seront amoindries sans que le produit ne perde son brillant.
- N'utilisez jamais de poudre abrasive ou de laine d'acier pour nettoyer la surface, sans quoi vous risquez non seulement de rayer la surface, mais aussi d'exposer l'acier aux attaques des taches de rouille.
- Évitez d'exposer l'acier inoxydable à des solutions à base de chlore.
- Le poli argenté laisse des traces impossibles à enlever.
- Les aliments acides (p. ex., les jus, le sel, la moutarde, la mayonnaise, etc.) doivent être enlevés immédiatement.

DÉCOLORATION

Les taches très tenaces sont souvent causées par les impuretés qui se trouvent dans l'eau ou dans les produits ménagers. Elles peuvent être enlevées à l'aide d'un nettoyant polisseur conçu spécialement pour les surfaces en acier inoxydable. Les surfaces ternes redeviendront luisantes si vous les frottez avec de la craie sur un linge doux.

CONSERVEZ POUR UNE UTILISATION ULTÉRIEURE

INSTALLATION DES ÉVIERS À ENCASTRER

1 PRÉPARATION DU COMPTOIR

Assurez-vous qu'aucun élément, tel que des armoires, des produits de plomberie, etc., n'obstrue le dessous ou le dessus du comptoir.

Placez le modèle sur les marques de vérification du comptoir afin de vous assurer que l'évier sera correctement aligné avec les éléments de plomberie.

REMARQUE : Si vous n'utilisez pas de modèle, retournez l'évier sur le comptoir et tracez une ligne autour du rebord extérieur à l'aide d'un crayon. Retirez l'évier du comptoir puis tracez une ligne pour la découpe à 5/16 po (8 mm) à l'intérieur de la ligne du rebord extérieur, avec des coins à rayon de 1-1/2 po (38 mm).

Pour commencer la découpe de l'évier, percez un trou, puis utilisez une scie sauteuse afin de découper soigneusement le long du modèle ou du trait de crayon.

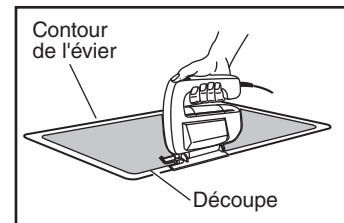
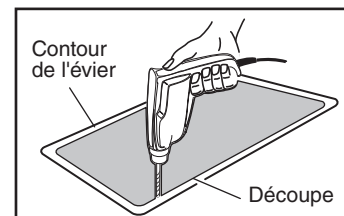

2 VÉRIFICATION DES DIMENSIONS DE DÉCOUPE

Vérifiez la découpe de l'ouverture du comptoir en plaçant l'évier dans l'ouverture afin de vous assurer que la taille de cette dernière est correcte. Le rebord de l'évier doit être mis en place de façon uniforme sur le comptoir afin de s'assurer que les coins de l'évier sont correctement installés. Si l'évier ne rentre pas dans l'ouverture, ajustez la découpe de cette dernière à l'aide de la scie sauteuse.

3 PRÉPARATION DE L'ENSEMBLE DE CRÉPINE ET ROBINET

REMARQUE : Il est possible que votre évier ne soit pas offert avec l'ensemble de crépine et robinet. Dans ce cas, vous devrez l'acheter séparément et suivre les instructions fournies avec les produits achetés.

Installez la crépine conformément à l'illustration.

Installez le robinet selon les instructions fournies avec le robinet.

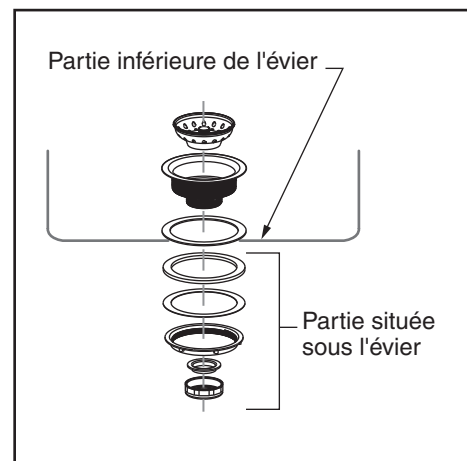

4

Appliquez une portion généreuse de mastic à l'intérieur de la ligne tracée sur le comptoir.

5

Assemblez la vis et la pince conformément à l'illustration (1).

Faites glisser l'assemblage vis-pince sous l'extrémité ouverte du profilé en U, à l'emplacement indiqué sur le modèle.

Orientez la pince dans la même direction que le profilé en U et serrez la vis à la main, comme indiqué sur l'illustration (2).

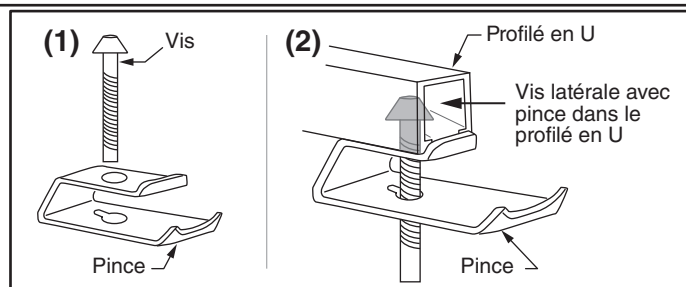

Pour les éviers avec supports de montage fixés à l'évier

Placez l'extrémité entaillée de la vis dans la fente en forme de trou de serrure dans le support de l'évier. Utilisez une vis par support double. Tournez la pince afin qu'elle repose contre le côté de l'évier.

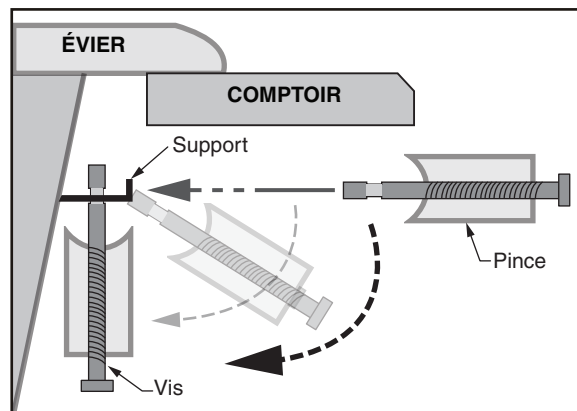
**6**

A. Enfoncez précautionneusement l'évier dans l'ouverture. Assurez-vous que l'évier est dans la bonne position, puis appuyez fermement.

⚠ AVERTISSEMENT : Un mauvais serrage des vis pourrait être à l'origine d'une installation inadéquate ou causer des dommages à l'évier.

B. Desserrez la vis et faites pivoter la pince à 90 degrés afin que cette dernière puisse atteindre la partie inférieure du comptoir, comme indiqué sur l'illustration. Serrez les vis à la main.

C. Vérifiez à nouveau la position de l'évier sur le comptoir. Serrez toutes les vis à l'aide d'un tournevis à tête plate en faisant un quart de tour supplémentaire.

⚠ AVERTISSEMENT : NE PAS SERRER EXCESSIVEMENT

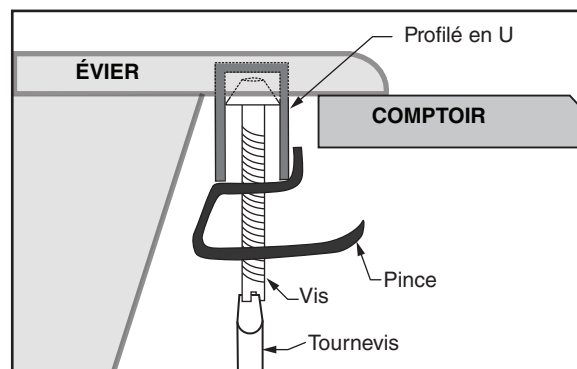

Pour les éviers avec supports de montage NON fixés à l'évier

Tournez la pince à 90 degrés afin qu'elle saisisse la face inférieure du comptoir. Serrez la pince graduellement jusqu'à ce que le rebord de l'évier soit de niveau avec le comptoir. Ne serrez pas trop pour éviter les dommages.

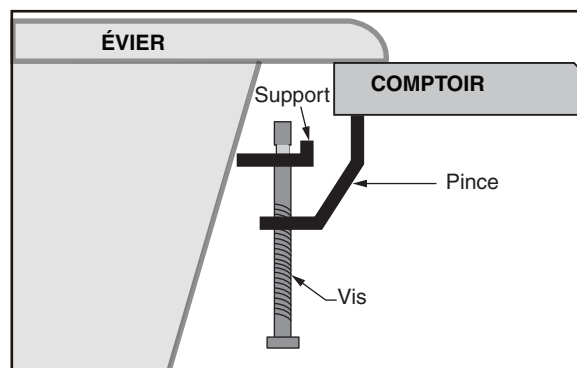
**7**

Raccordez les conduites d'alimentation au robinet en serrant à la main, puis courbez-les précautionneusement afin de les relier aux vannes d'alimentation. Serrez les raccords au robinet pour garantir une bonne étanchéité.

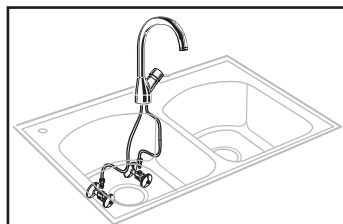
**8**

Raccordez l'ensemble pour crépine en serrant à la main afin de vérifier l'alignement. Il peut être nécessaire de couper une partie de l'about (zone « A ») ou la partie horizontale du pied du siphon (zone « B »). Serrez le joint pour assurer l'étanchéité de l'assemblage.

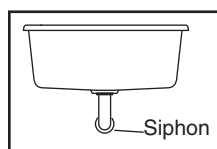

Cuvette Simple

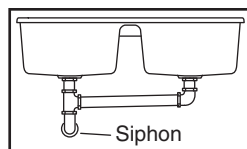

Cuvette Double

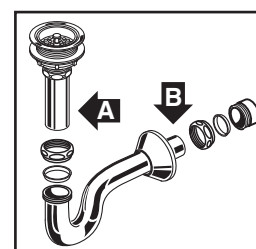

INSTALLATION DES ÉVIERS SOUS LE COMPTOIR

AVANT DE COMMENCER...

Déballez votre nouvel évier et vérifiez avec attention qu'il n'a subi aucun dommage. Informez votre distributeur American Standard en cas de dommages. Remettez l'évier dans son emballage d'origine pour le protéger jusqu'à ce que vous soyez prêt à commencer l'installation.

MISE EN GARDE

Il est fortement recommandé de confier l'installation de ce produit à des professionnels.

- Veillez à avoir l'évier à installer à proximité. Dégagez l'espace situé sous le comptoir pour les conduites d'alimentation du robinet et les pièces constituant la structure de votre armoire. **REMARQUE :** Certains modèles sont communs aux installations des éviers à encastrer et sous le comptoir. Assurez-vous d'utiliser la partie du modèle correspondant à l'installation sous le comptoir.
- Coupez la partie intérieure du modèle fourni et jetez-la.
- Fixez la partie extérieure du modèle sur le comptoir à l'aide de ruban masqué. Assurez-vous qu'il y a suffisamment d'espace pour le robinet et la conduite d'alimentation. Si le modèle comporte un orifice pour le robinet, utilisez une scie-cloche d'un diamètre de 1-3/8 po (35 mm) pour découper l'orifice du comptoir.

- 1** Percez un trou de dégagement à l'intérieur de la ligne de découpe.

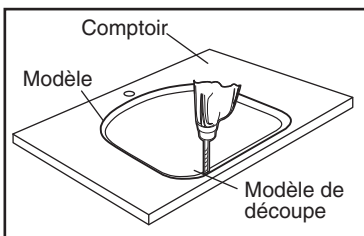

- 2** Découpez une ouverture sur la ligne de découpe du modèle.

REMARQUE : Communiquez avec votre distributeur de comptoirs afin de connaître la meilleure façon de découper des matériaux tels que le marbre, les matériaux synthétiques durs, etc.

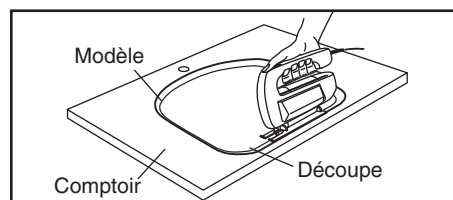

3

La trousse de montage est fournie avec chaque évier. Elle comprend les supports, les fiches et les attaches. Communiquez avec votre fournisseur de comptoir pour obtenir des détails sur les fiches et attaches à utiliser selon le matériau de comptoir.

Trouvez un emplacement et percez le trou de montage pour les fiches (selon les recommandations du fournisseur de comptoir), comme illustré ci-dessous. Le trou de montage doit permettre d'obtenir l'espacement uniforme des supports de montage autour de l'évier.

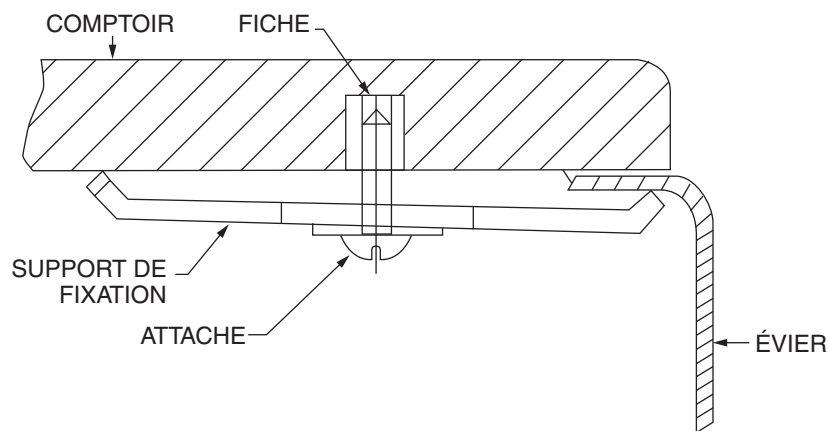

4

Appliquez du mastic sur le rebord de l'évier à proximité du bord intérieur. Veillez à bien recouvrir toutes les zones.

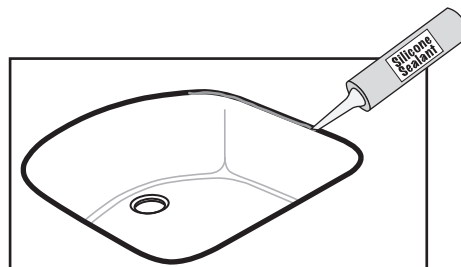

5

Soulevez l'unité afin de la déposer dans son emplacement. Suivez les instructions de votre fournisseur de comptoirs pour serrer le matériel de montage de façon uniforme.

⚠ NE PAS SERRER EXCESSIVEMENT

6

Appliquez de la pâte à base de silicone.

Essuyez la pâte à base de silicone en excès. Comblez les espaces vides et laissez sécher.

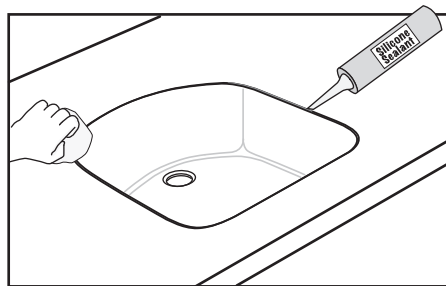

7

Installez l'ensemble de robinet et crépine conformément aux instructions du fabricant.

REMARQUE : *Il est possible que votre évier ne soit pas offert avec l'ensemble de crépine et robinet. Dans ce cas, vous devrez l'acheter séparément et suivre les instructions fournies avec les produits achetés.*

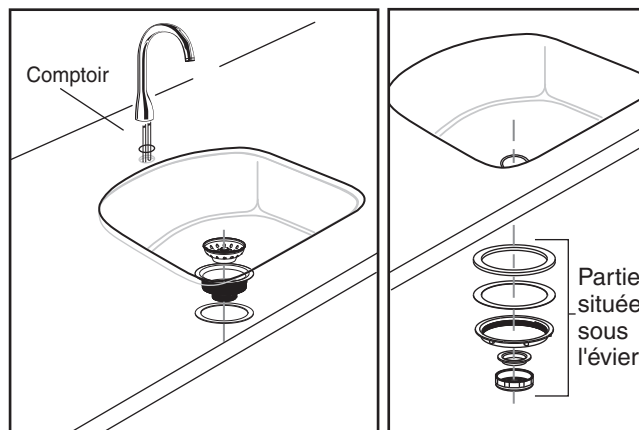

8

Raccordez les conduites d'alimentation au robinet en serrant à la main, puis courbez-les précautionneusement afin de les relier aux vannes d'alimentation. Serrez les raccords au robinet pour garantir une bonne étanchéité.

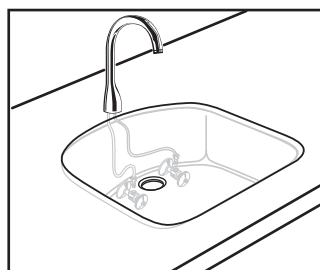

9

Raccordez l'ensemble pour crépine en serrant à la main afin de vérifier l'alignement. Il peut être nécessaire de couper une partie de l'about (zone « A ») ou la partie horizontale du pied du siphon (zone « B »).

Serrez le joint pour assurer l'étanchéité de l'assemblage.

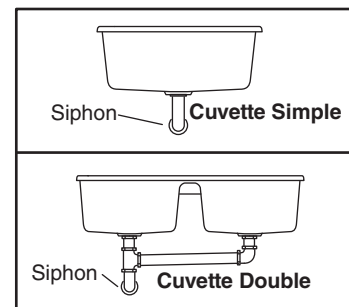
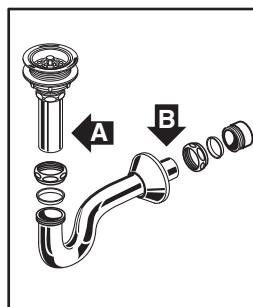

GARANTIE LIMITÉE À VIE SUR LES ÉVIERS EN ACIER INOXYDABLE D'AS AMERICA, INC.

AS America, Inc. (ci-après « American Standard® ») garantit au consommateur/acheteur original d'un évier en acier inoxydable American Standard qu'elle réparera ou remplacera, à sa convenance, chacun de ses produits qu'elle jugerait, à sa seule discrétion, défectueux dans des conditions normales d'usage résidentiel, pourvu qu'il ait fait l'objet d'une installation et d'un entretien conformes aux directives d'American Standard. Cette garantie limitée ne s'applique qu'à l'installation initiale et ne peut être transférée de l'acheteur d'origine. Dans l'éventualité d'une réclamation en vertu d'une garantie limitée, une preuve d'achat sera exigée – **conservez tout reçu d'achat.**

Cette garantie limitée ne s'applique pas aux installations commerciales. La garantie couvrant les installations commerciales est de trois (3) ans.

Cette garantie limitée à vie NE S'APPLIQUE PAS dans les situations suivantes :

Toute défectuosité ou tout dommage provenant de l'expédition, de l'installation, de modifications, d'accidents, d'abus, d'un mauvais usage, de facteurs environnementaux, d'un manque d'entretien adéquat et de l'utilisation de pièces de rechange autres que les pièces d'origine American Standard, dans tous les cas causés par un entrepreneur en plomberie, une entreprise de service, le propriétaire ou toute autre personne.

La détérioration causée par l'utilisation et l'usure normales, et les frais d'entretien normaux.

Toute application commerciale.

Les articles en option et les accessoires. La garantie limitée d'American Standard sur ces articles est d'une durée d'une année sur les pièces seulement. Cette garantie limitée d'une année couvre les accessoires fabriqués par American Standard en ce qui a trait à toute défectuosité de matériel ou de fabrication. La couverture de la garantie limitée débute à compter de la date où les accessoires ont été achetés à l'origine par le propriétaire.

Les frais de poste ou de livraison engagés pour le retour du produit pour réparation ou remplacement en vertu des conditions de cette garantie limitée, et les coûts de main-d'œuvre ou autres frais engagés pour l'installation ou l'enlèvement du produit en vertu de la présente garantie limitée.

TOUTE RESPONSABILITÉ POUR LES DOMMAGES INDIRECTS OU CONSÉCUTIFS, INCLUANT LA MAIN-D'ŒUVRE, EST EXPRESSÉMENT DÉCLINÉE POUR TOUS CES DOMMAGES, OU LA PROLONGATION, AU-DELÀ DE LA DURÉE DE LA PRÉSENTE GARANTIE LIMITÉE DE TOUTES GARANTIES LIMITÉES IMPLICITES, INCLUANT CELLES DE QUALITÉ MARCHANDE OU D'APTITUDE DANS UN BUT PARTICULIER. AMERICAN STANDARD NE SERA EN AUCUN CAS TENUE RESPONSABLE DES COÛTS DE RÉPARATION OU DE REMPLACEMENT DE QUELQUE MATÉRIEL D'INSTALLATION QUE CE SOIT, CECI INCLUANT, MAIS SANS S'Y LIMITER, LES TUILES, LE MARBRE, ETC. (Certaines juridictions ne permettent pas de limitations sur la durée d'une garantie limitée implicite, ou l'exclusion ou la limitation de dommages indirects ou consécutifs; ces limitations peuvent donc ne pas s'appliquer à vous.)

La responsabilité de se conformer aux spécifications locales. (Puisque les spécifications locales varient largement, les distributeurs, les détaillants, les marchands, les entrepreneurs en installation et les utilisateurs des produits de plomberie devraient déterminer si des restrictions du code s'appliquent à l'installation ou à l'utilisation d'un produit spécifique.)

La présente garantie limitée vous confère des droits juridiques particuliers. Vous pouvez vous prévaloir d'autres droits prévus par la loi, variables d'un État à l'autre ou d'une province à l'autre, auquel cas cette garantie n'affecte pas ces droits.

Aux États-Unis :

American Standard Brands
1 Centennial Ave.

Piscataway, New Jersey 08854

Attention: Director of Customer Care

Pour les résidents des États-Unis,

il est également possible d'obtenir les renseignements
relatifs à la garantie en téléphonant

au numéro sans frais suivant : 800-442-1902.

www.americanstandard.com

Au Canada :

LIXIL Canada, ULC

5900 Avebury Rd.

Mississauga (Ontario)

Canada L5R 3M3

Sans frais : 800-387-0369

www.americanstandard.ca

Au Mexique :

American Standard B&K Mexico

S. de R.L. de C.V.

Via Morelos #330

Col. Santa Clara

Ecatepec 55540 Edo. Mexico

Sans frais : 01-800-839-1200

www.americanstandard.com.mx