

Series WDS-E220 and LFWDS-E220

IS-WDS-E

FloodSafe® Water Detector Shutoff

Sizes: 3/4" and 1" (20 and 25mm)

Please read all instructions, identify all components and read all warnings prior to beginning the installation of this product.

This product is intended to prevent catastrophic water damage in the event of a water heater leak.

Please Note: During an emergency operating condition, the temperature and pressure relief valve installed on your water heater can discharge an excessive amount of water. It is designed to protect your home or business from the potential danger of explosion. Upon detection of this discharged water, the FloodSafe® Water Detector Shutoff shuts off both the supply of water and the source of power (gas, oil or electricity) to the water heater, preventing a very dangerous situation.

The FloodSafe® Water Detector Shutoff also contains an audible & visual alarm and contacts for monitored alarm systems. It is a resettable device and can be tested at any time to ensure proper operation.

Parts Included



Control Unit



Power Cutout Module



Power Supply

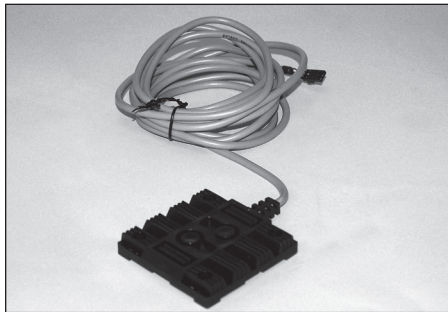

Water Detector Pad



Pocket Screwdriver

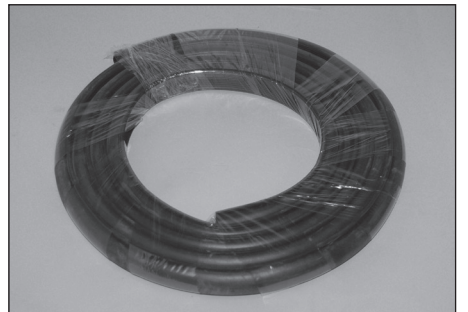

Water Dam

Important Note: Thermostat wiring is required and must be supplied by the installer.

Planning Your Installation:

The Water Detector Shutoff should be installed within 6 to 12 inches of the water heater on the cold water inlet supply pipe.

The Control Unit, which houses the circuitry for the operation of the valve, contains interlocking connectors for the Water Detector Pad, the Power Supply and remote alarm and the Power Cutout Module. The cables provided should not be cut or extended; therefore, remote installation is not recommended.

The Water Detector Pad supplied with the Water Detector Shutoff should be located as close to the water heater as possible. It is not necessary to remove the cover of the Control Unit to install the interconnecting cables.

Flooring Surface:

Dirt flooring – A metal or plastic drain pan must be installed under the water heater. Position the Water Detector Pad inside the drain pan.

Cement floor – Install the Water Dam provided with the Water Detector Shutoff installation kit around the outside diameter of the water heater. Position the Water Detector Pad inside the Water Dam.

Attic installation – A metal or plastic drain pan must be installed under the water heater. Position the Water Detector Pad inside the drain pan.

Please be certain to follow all local codes when installing this device.

WATTS®

Installation Instructions:

- a. Turn off all electrical power to the water heater.
- b. Turn off the water supply to the water heater.
- c. Drain water from the water heater so that the cold water supply piping is free of water.
- d. Close the drain valve after draining water.

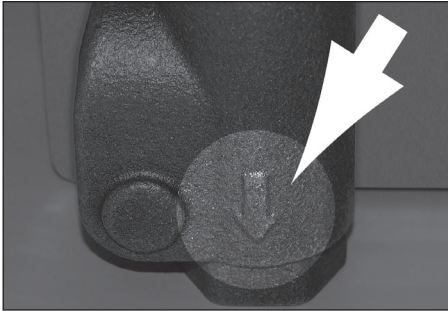

Figure 1

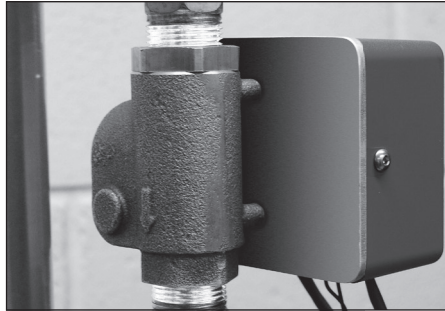

Figure 2

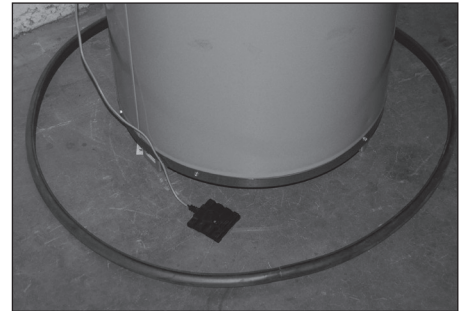

Figure 3

1. Install the Control Unit on the cold water supply piping with the arrow on the valve pointing in the direction of flow, towards the water heater. **Figure 1**

CAUTION: Do not apply heat directly to the valve body!

Pre-solder the adapter fittings that will be used to connect piping to the valve. Use caution when soldering to avoid damage to the valve cover and internal components.

2. After soldering the piping to the fittings, apply thread sealant to the adapter fittings and thread the adapters with attached piping into the valve body. **Figure 2**
3. Install and solder the piping to the supply and to the inlet of the water heater.
4. Install the Water Detector Pad under the water heater with the green circuit board down. The Detector Pad must lie flat on the floor or in a drain pan. Route the connecting cable to the Control Unit and insert the interlocking connector to the circuit board. **Figure 3**

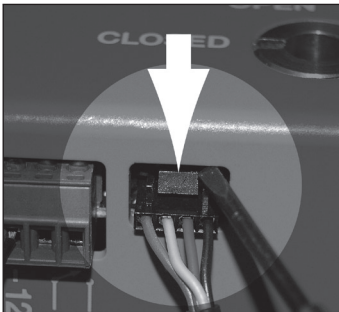

Figure 4

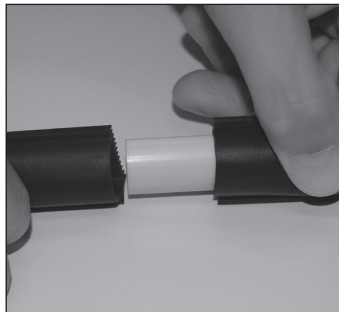

Figure 5

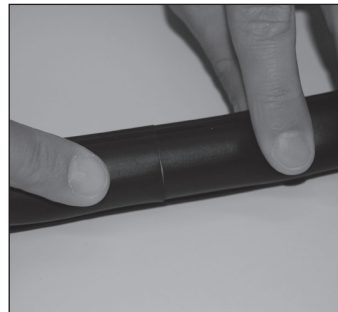

Figure 5a



Figure 6

Note: It is not necessary to remove the cover of the Control Unit to install the interconnecting cables. To remove an interlocking cable, use the supplied Pocket Screwdriver to depress the tab on the cable while pulling cable from its socket. **Figure 4**

Important: Interconnecting wires must not touch or be in close proximity to any flame or hot surface.

- a. If no drain pan exists, install the Water Dam around the perimeter of the water heater. The Water Dam can be cut so that it fits approximately 1 to 2 inches outside the diameter of the water heater and includes the area where the Temperature and Pressure safety relief drain tube terminates.
 - b. Install the plastic connector supplied with the Water Dam into both ends of the Water Dam so that no gap exists between the ends. **Figure 5 and Figure 5a**
5. Install the Power Cutout Module, **Figure 6**, to the water heater as indicated below.

Electric Water Heater Installation

IMPORTANT: Watts recommends wiring of the Model WDS-E220 be performed by a licensed electrician.

NOTE: Be certain to disconnect the circuit breaker/fuse that supplies power to the water heater. A warning label should be applied to the panel with a warning against restoring power while work is in process.

1. Install the relay in the relay enclosure provided.
2. Mount the relay enclosure as close to the water heater as possible.

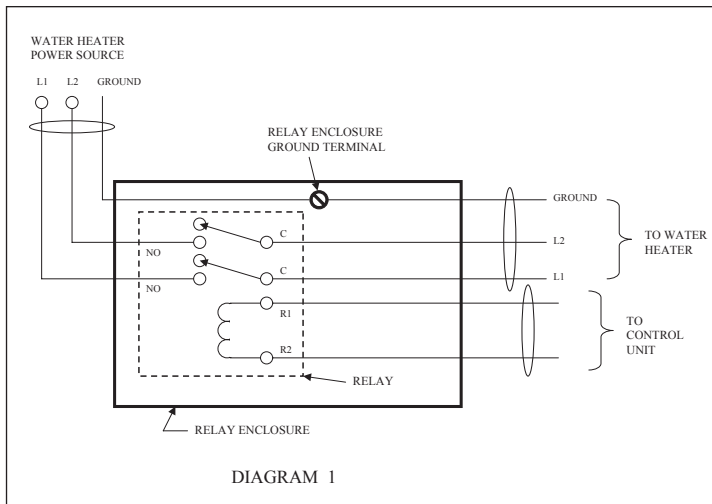

Figure 7

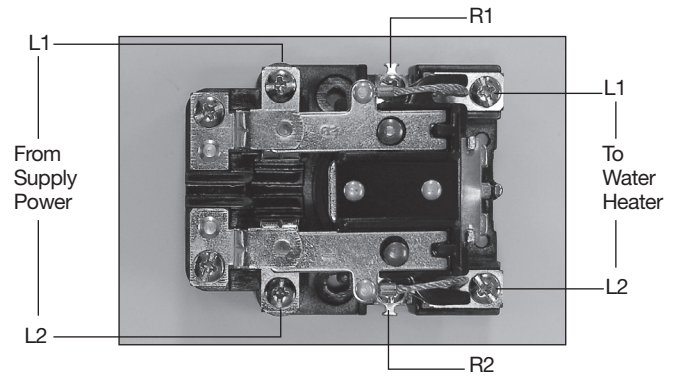

Figure 8

3. Install the incoming supply power to the normally open contacts of the relay as shown in the wiring diagram **Figure 7** and **Figure 8**. Be certain to connect a ground wire to the relay enclosure, as shown in **Figure 7**.
4. Connect the power cable to the water heater to the common terminals of the relay, as shown in the wiring diagram **Figure 7**.
5. Install the spade terminals on the connecting cable and connecting cable to the relay terminals R1 and R2. Route the connecting cable to the Control Unit and insert the interlocking connector end to the circuit board.
6. Remove the green circuit board terminal strip from the Control Unit by pulling straight out on the terminal strip. **Figure 9**

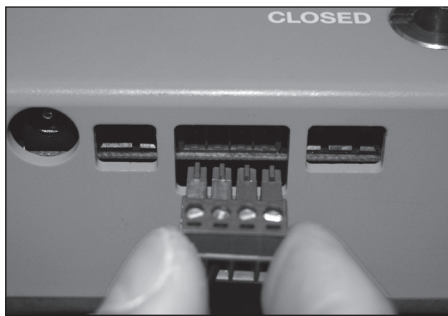

Figure 9

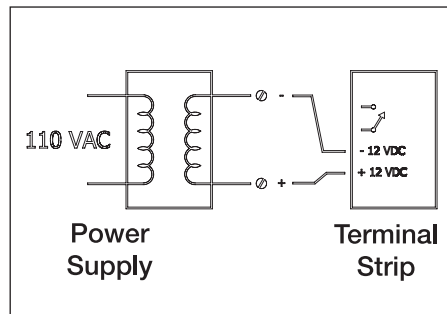

Figure 10

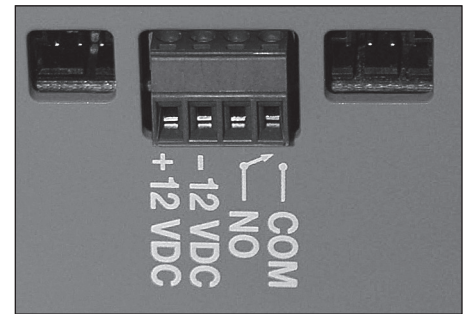

Figure 11

7. Install wiring (The wire is installer supplied. Thermostat wire is acceptable) between the green circuit board connector and the Power Supply, observing polarity, as shown on both the power module and the control panel. [+ to + and - to -] **Figure 10**
Maximum run of thermostat wire; 18 gauge – 75 feet; 20 gauge – 50 feet; 22 gauge – 35 feet.

Note: If remote alarm detection is desired, connection to the alarm circuit can be made using the normally open contacts provided on the terminal strip. These contacts are rated for 150mA. Do not exceed this amp range or damage to the Control Unit can occur. Exceeding the current rating will void the warranty. **Figure 11**

IMPORTANT! – Do not insert the power supply into the 120 VAC outlet until the installation is complete.

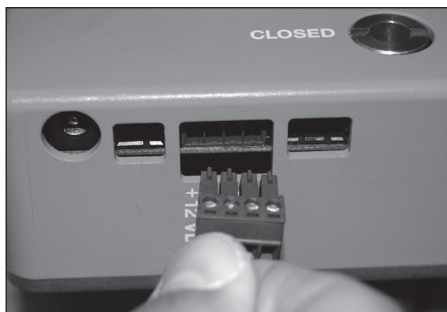

Figure 12



Figure 14



Figure 15

8. Insert the green circuit board connector into the Control Unit. **Figure 12**
9. Check the position of the valve reset located on the front of the Control Unit. The slots should indicate the valve is in the open position. The 11 o'clock position is the open position. **Figure 13** open position; **Figure 14** closed position.

Continued...

Installation Continued

10. Turn on the water supply and check for leaks.
11. Insert the Power Supply into a suitable 120 VAC outlet. The status lamp on the Control Unit will be green.

IMPORTANT! – The outlet must be powered at all times; it must not be controlled by a switch.

12. Turn on the electricity to the water heater. The water heater should operate normally.

Test the System Prior to Leaving the Installation:

1. Place enough water in the drain pan or Water Dam to actuate the Water Detector Shutoff.
2. Upon actuation, the following should take place:
 - a. Power to the water heater should shut off immediately.
 - b. The water supply to the water heater should shut off immediately. The valve position indicator on the Control Unit should indicate that the valve is in the closed position.
 - c. The green indicating lamp on the Control Unit should turn to red.
 - d. An audible alarm should sound, and if connected, the remote alarm should be actuated. The audible alarm can be silenced by pressing the black silence button on the Control Unit.
3. If all of the above functions take place, the unit can be reset.

To Reset the Control Unit:

1. Remove the Water Detector Pad from the drain pan or Water Dam and wipe the moisture from the green circuit board.
2. Wipe any water from the drain pan or Water Dam.
3. Reposition the Water Detector Pad on the floor or in the drain pan.
4. Turn the valve position indicator on the Control Unit to the open position.

The Water Detector Shutoff is now set to operate in the event of water heater leakage.

Note:

Please note that the Floodsafe™ Water Detector Shutoff will not operate as intended without power. A battery back up is available to allow operation for 36 to 48 hours in the event of a power outage.

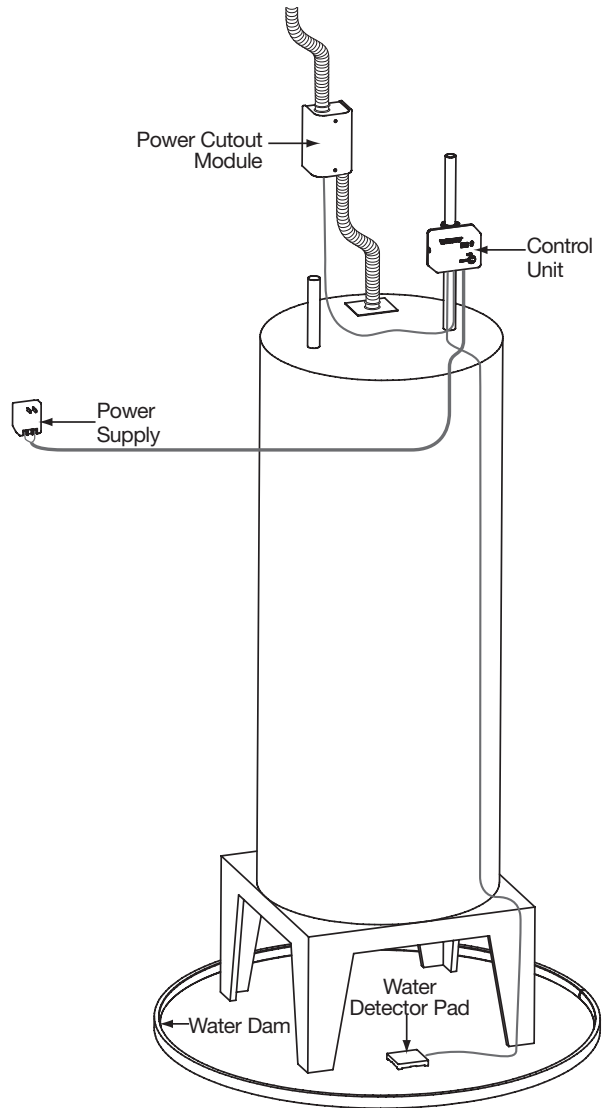

CALIFORNIA PROPOSITION 65 WARNING

WARNING: This product contains chemicals known to the State of California to cause cancer and birth defects or other reproductive harm. (California law requires this warning to be given to customers in the State of California.)

For more information: www.watts.com/prop65

Limited Warranty: Watts Regulator Co. (the "Company") warrants each product to be free from defects in material and workmanship under normal usage for a period of one year from the date of original shipment. In the event of such defects within the warranty period, the Company will, at its option, replace or recondition the product without charge.

THE WARRANTY SET FORTH HEREIN IS GIVEN EXPRESSLY AND IS THE ONLY WARRANTY GIVEN BY THE COMPANY WITH RESPECT TO THE PRODUCT. THE COMPANY MAKES NO OTHER WARRANTIES, EXPRESS OR IMPLIED. THE COMPANY HEREBY SPECIFICALLY DISCLAIMS ALL OTHER WARRANTIES, EXPRESS OR IMPLIED, INCLUDING BUT NOT LIMITED TO THE IMPLIED WARRANTIES OF MERCHANTABILITY AND FITNESS FOR A PARTICULAR PURPOSE.

The remedy described in the first paragraph of this warranty shall constitute the sole and exclusive remedy for breach of warranty, and the Company shall not be responsible for any incidental, special or consequential damages, including without limitation, lost profits or the cost of repairing or replacing other property which is damaged if this product does not work properly, other costs resulting from labor charges, delays, vandalism, negligence, fouling caused by foreign material, damage from adverse water conditions, chemical, or any other circumstances over which the Company has no control. This warranty shall be invalidated by any abuse, misuse, misapplication, improper installation or improper maintenance or alteration of the product.

Some States do not allow limitations on how long an implied warranty lasts, and some States do not allow the exclusion or limitation of incidental or consequential damages. Therefore the above limitations may not apply to you. This Limited Warranty gives you specific legal rights, and you may have other rights that vary from State to State. You should consult applicable state laws to determine your rights. **SO FAR AS IS CONSISTENT WITH APPLICABLE STATE LAW, ANY IMPLIED WARRANTIES THAT MAY NOT BE DISCLAIMED, INCLUDING THE IMPLIED WARRANTIES OF MERCHANTABILITY AND FITNESS FOR A PARTICULAR PURPOSE, ARE LIMITED IN DURATION TO ONE YEAR FROM THE DATE OF ORIGINAL SHIPMENT.**

WATTS®

Water Safety & Flow Control Products

IS-WDS-E 0913

ISO 9001-2000
CERTIFIED

USA: 815 Chestnut St., No. Andover, MA 01845-6098; www.watts.com

Canada: 5435 North Service Rd., Burlington, ONT. L7L 5H7; www.wattscanada.ca

EDP# 2915005

© Watts, 2009

Serie WDS-E220 y LFWDS-E220

Cierre de detector de agua FloodSafe®

Tamaños: ¾" y 1" (20 y 25 mm)

Leer todas las instrucciones, identificar todos los componentes y leer todas las advertencias antes de comenzar con la instalación de este producto.

Este producto fue diseñado para prevenir daños catastróficos ocasionados por el agua en caso de fuga en un calentador de agua.

Nota: durante una condición de funcionamiento de emergencia, la válvula de alivio de temperatura y presión instalada en su calentador de agua puede descargar una cantidad excesiva de agua. El producto está diseñado para proteger su hogar o negocio del peligro potencial de una explosión. Al detectar la descarga de agua, el Cierre de detector de agua FloodSafe® corta el suministro de agua y la fuente de alimentación (gas, aceite o electricidad) al calentador de agua, previniendo una situación muy peligrosa.

El Cierre de detector de agua FloodSafe® también cuenta con una alarma sonora y visual y contactos para sistemas de alarma monitoreados. Es un dispositivo que puede reiniciarse y puede probarse en cualquier momento para garantizar un funcionamiento adecuado.

Piezas incluidas



Unidad de control



Módulo disyuntor de alimentación



Fuente de alimentación

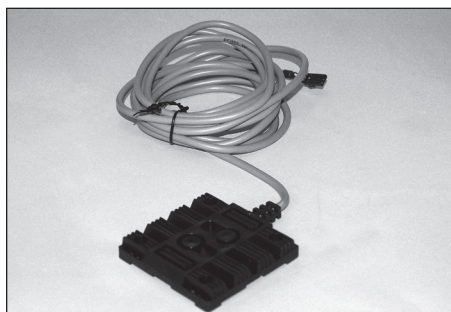

Almohadilla de detección de agua



Destornillador de bolsillo

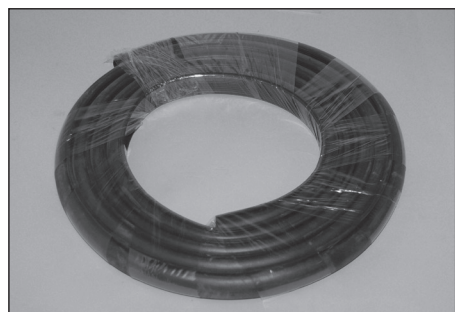

Dique de agua

Nota importante: se requiere el cableado del termostato, que debe ser suministrado por el instalador.

Planificación de su instalación:

El cierre de detector de agua debe instalarse de 6 a 12 pulgadas del calentador de agua en el tubo de suministro de entrada de agua fría.

La unidad de control, que aloja el sistema de circuitos para el funcionamiento de la válvula, tiene conectores entrelazados para la almohadilla de detección de agua, la fuente de alimentación y la alarma remota y el módulo disyuntor de alimentación. Los cables suministrados no se deben cortar ni extender, por lo que no se recomienda la instalación remota.

La almohadilla de detección de agua suministrada con el cierre de detector de agua debe colocarse tan cerca del calentador de agua como sea posible. No es necesario retirar la cubierta de la unidad de control para instalar los cables de interconexión.

Superficie de los suelos:

Suelos de tierra: se debe colocar una bandeja de drenaje de metal o plástico por debajo del calentador de agua. Colocar la almohadilla de detección de agua dentro de la bandeja de drenaje.

Piso de cemento: instalar el dique de agua suministrado con el juego de instalación del cierre de detector de agua alrededor del diámetro externo del calentador de agua. Colocar la almohadilla de detección de agua dentro del dique de agua.

Instalación en áticos: se debe instalar una bandeja de drenaje de metal o plástico por debajo del calentador de agua. Colocar la almohadilla de detección de agua dentro de la bandeja de drenaje.

Asegurarse de cumplir con todos los códigos locales al instalar este dispositivo.

Instrucciones de instalación:

- Apagar toda la alimentación eléctrica hacia el calentador de agua.
- Cerrar el suministro de agua hacia el calentador de agua.
- Drenar el agua del calentador de agua de modo que el tubo de suministro de agua fría no contenga agua.
- Cerrar la válvula de drenaje luego de drenar el agua.



Figura 1



Figura 2

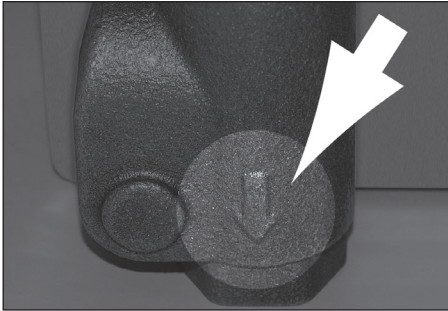

Figura 3

- Instalar la unidad de control en el tubo de suministro de agua fría con la flecha de la válvula apuntando en la dirección del caudal, hacia el calentador de agua. **Figura 1**

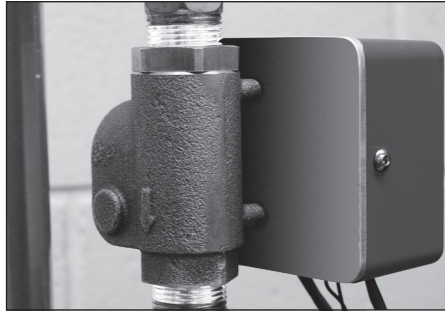
PRECAUCIÓN: no aplicar calor en forma directa al cuerpo de la válvula.

Pre-soldar las conexiones del adaptador que se utilizarán para conectar el tubo a la válvula. Tener cuidado al soldar a fin de evitar dañar la cubierta de la válvula y los componentes internos.

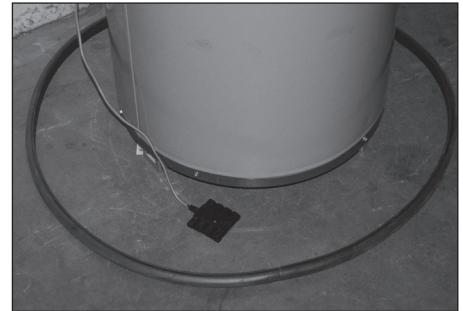
- Luego de soldar el tubo a los adaptadores, aplicar sellador para roscas a los adaptadores y ensartar los adaptadores con el tubo conectado en el cuerpo de la válvula. **Figura 2**
- Instalar y soldar el tubo al suministro y a la entrada del calentador de agua.
- Instalar la almohadilla de detección de agua debajo del calentador de agua con la placa de circuito verde hacia abajo. La Almohadilla de detección debe estar en posición horizontal sobre el piso o en una bandeja de drenaje. Direccional el cable conector a la unidad de control e insertar el conector entrelazado en la placa de circuito. **Figura 3**



Figura 4



Figura 5

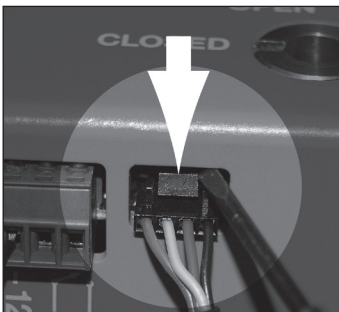

Figura 5a

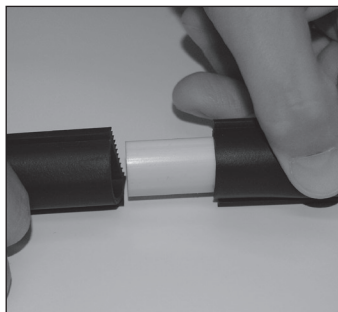

Figura 6

Nota: no es necesario retirar la cubierta de la unidad de control para instalar los cables de interconexión. Para extraer un cable entrelazado, usar el destornillador de bolsillo suministrado para presionar la lengüeta del cable mientras se tira del cable para retirarlo de su toma. **Figura 4**

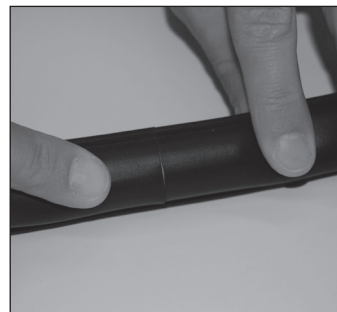
Importante: los cables de interconexión no deben tocar ni estar cerca de cualquier superficie caliente o llamas.

- Si no hay una bandeja de drenaje, instalar el dique de agua alrededor del perímetro del calentador de agua. El Dique de agua puede cortarse para que encaje aproximadamente 1 a 2 pulgadas por fuera del diámetro del calentador de agua e incluye el área en donde termina el tubo de drenaje de alivio de seguridad de temperatura y presión.
 - Instalar el conector de plástico suministrado con el Dique de agua en los dos extremos del dique de agua de modo que no haya espacios entre los extremos. **Figura 5 y Figura 5a**
- Instalar el módulo disyuntor de alimentación, **Figura 6**, al calentador de agua tal como se indica a continuación.

Instalación del calentador de agua eléctrico

IMPORTANTE: Watts recomienda que un electricista matriculado realice el cableado del Modelo WDS-E220.

NOTA: Asegurarse de desconectar el disyuntor/fusible que suministra alimentación al calentador de agua. Se debe colocar una etiqueta de advertencia en el panel con una advertencia para que no se restablezca la alimentación mientras el trabajo se encuentra en proceso.

- Instalar el relé en el gabinete para relés suministrado.
- Montar el gabinete para relés tan cerca del calentador de agua como sea posible.



Figura 7



Figura 8

3. Instalar la fuente de alimentación de entrada a los contactos del relé normalmente abiertos como se indica en el diagrama de cableado **Figura 7** y **Figura 8**. Asegurarse de conectar un cable de toma a tierra al gabinete para relés, como se indica en la **Figura 7**.
4. Conectar el cable de alimentación al calentador de agua en los terminales comunes de relé, como se indica en el diagrama de cableado **Figura 7**.
5. Instalar los terminales hembra al cable conector y conectar el cable a los terminales de relé R1 y R2. Direccional el cable conector a la Unidad de control e insertar el extremo del conector entrelazado en la placa de circuito.
6. Retirar la cinta terminal de la placa de circuito verde de la unidad de control tirando directamente de la cinta terminal. **Figura 9**

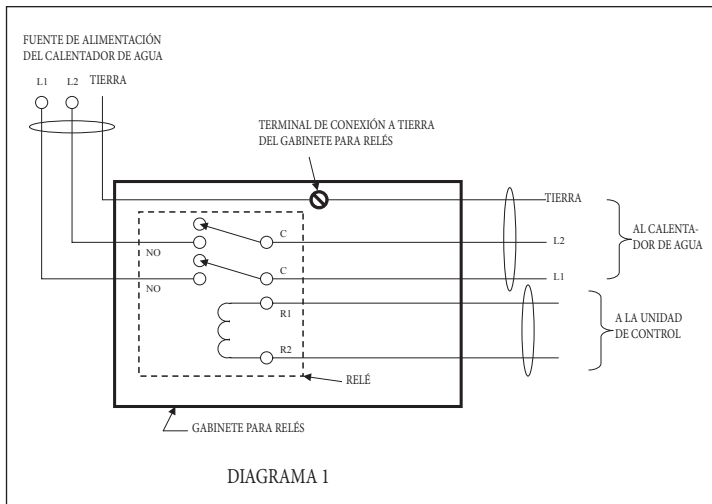

Figura 9

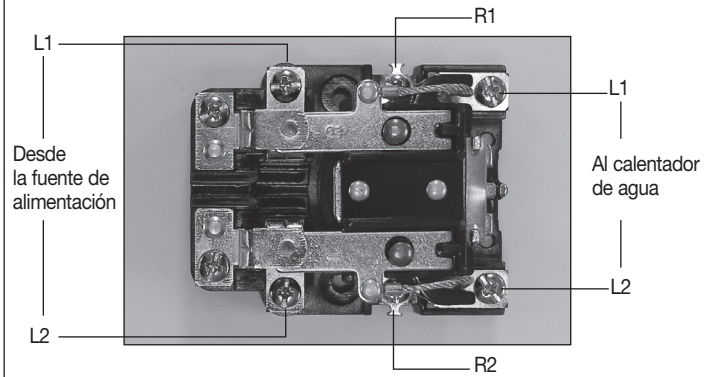

Figura 10

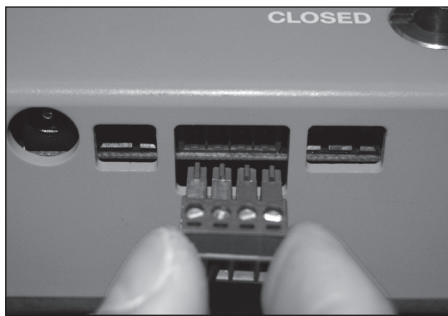

Figura 11

7. Instalar el cableado (El cable es suministrado por el instalador. Se puede usar cable de termostato.) entre el conector de la placa de circuito verde y la fuente de alimentación, teniendo en cuenta la polaridad, tal como se muestra en el módulo de alimentación y en el panel de control. [+ a + y - a -] **Figura 10**

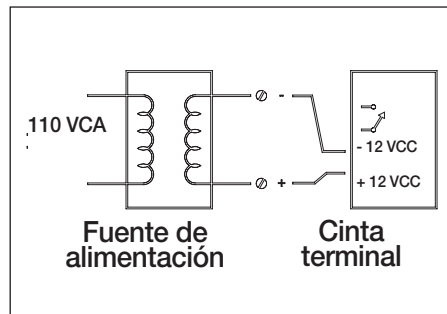
Longitud máxima del cable de termostato; 75 pies de calibre 18, 50 pies de calibre 20, 35 pies de calibre 22.

Nota: Si se desea contar con detección de alarma remota, la conexión al circuito de alarma se puede realizar utilizando los contactos normalmente abiertos suministrados en la cinta terminal. Estos contactos están clasificados para 150 mA. Si se excede este rango de amperaje, se puede dañar la unidad de control. La garantía se anulará si se excede la corriente nominal. **Figura 11**

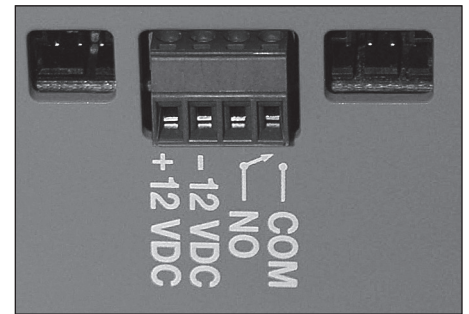
IMPORTANTE: no insertar la fuente de alimentación en la toma de 120 VCA hasta que se haya finalizado la instalación.



Figura 12



Figura 13

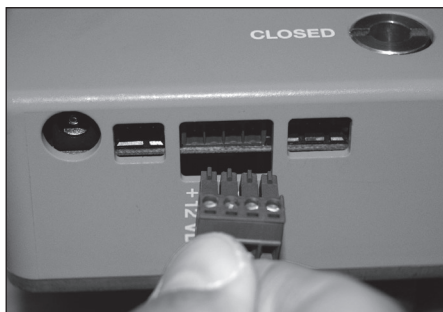

Figura 14

8. Insertar el conector de la placa de circuito verde en la unidad de control. **Figura 12**
9. Verificar la posición del reinicio de la válvula ubicado en la parte delantera de la unidad de control. Las ranuras deben indicar que la válvula se encuentra en la posición abierta. La posición abierta es la posición de las agujas del reloj cuando marcan las 11 en punto. **Figura 13** posición abierta; **Figura 14** posición cerrada.

Continúa en la página siguiente

Instalación (continuación)

10. Abrir el suministro de agua y controlar que no haya fugas.
11. Insertar la fuente de alimentación en una toma adecuada de 120 VCA. La luz de estado en la unidad de control debe ser verde.

IMPORTANTE: la toma debe tener alimentación todo el tiempo. No debe controlarse mediante un interruptor.

12. Encender la electricidad al calentador de agua. El calentador de agua debe funcionar normalmente.

Probar el sistema antes de terminar la instalación:

1. Colocar suficiente agua en la bandeja de drenaje o en el dique de agua para accionar el cierre de detector de agua.
2. Luego de accionarlo, debe ocurrir lo siguiente:
 - a. Se debe cortar inmediatamente la alimentación hacia el calentador de agua.
 - b. Se debe cortar inmediatamente el suministro de agua hacia el calentador de agua. La posición del indicador de la válvula en la unidad de control debe indicar que la válvula se encuentra en la posición cerrada.
 - c. La luz indicadora verde de la unidad de control debe volverse roja.
 - d. Debe sonar una alarma sonora y, si está conectada, la alarma remota debe accionarse. La alarma sonora puede silenciarse presionando el botón negro de silencio de la unidad de control.
3. Si se generan todas las funciones anteriores, se puede reiniciar la unidad.

Para reiniciar la unidad de control:

1. Retirar la almohadilla de detección de agua de la bandeja de drenaje o el dique de agua y secar la humedad de la placa de circuito verde.
2. Remover el agua de la bandeja de drenaje o el dique de agua.
3. Volver a colocar la almohadilla de detección de agua en el piso o en la bandeja de drenaje.
4. Llevar el indicador de posición de la válvula en la unidad de control a la posición abierta.

El cierre de detector de agua ahora está configurado para funcionar en caso de fuga del calentador de agua.

Nota:

tener en cuenta que el Cierre de detector de agua Floodsafe® no funcionará como se espera sin alimentación. Se encuentra disponible una batería de refuerzo para permitir el funcionamiento por 36 a 48 horas en caso de un corte de energía.

ADVERTENCIA DE ACUERDO CON LA PROPOSICIÓN 65 DE CALIFORNIA

ADVERTENCIA: Este producto contiene químicos que el Estado de California considera que causan cáncer y defectos de nacimiento u otros daños durante la gestación.

(La ley del Estado de California requiere que se proporcione esta advertencia a los clientes de dicho estado.)

Para más información: www.watts.com/prop65

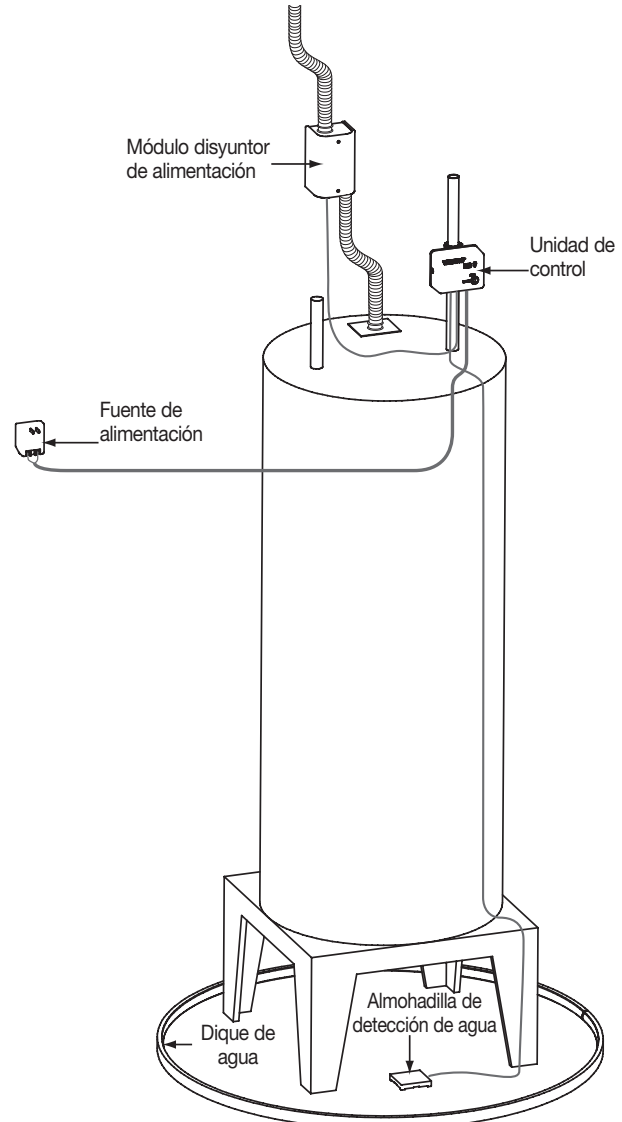

Garantía limitada: Watts Regulator Co. (en adelante, "la Compañía") garantiza, por un período de un año a partir de la fecha de embarque original, que sus productos están libres de defectos en materiales y mano de obra bajo condiciones de uso normal. En caso de que se encuentren tales defectos dentro del período de garantía, la Compañía reemplazará o reacondicionará, a su elección, el producto sin costo alguno.

LA GARANTÍA AQUÍ ESTIPULADA SE OTORGA EN FORMA EXPRESA Y ES LA ÚNICA GARANTÍA OTORGADA POR LA COMPAÑÍA EN RELACIÓN CON EL PRODUCTO. LA COMPAÑÍA NO OTORGA NINGUNA OTRA GARANTÍA, YA SEA EXPRESA O IMPLÍCITA. LA COMPAÑÍA POR LA PRESENTE RENUNCIA ESPECÍFICAMENTE A TODAS LAS DEMÁS GARANTÍAS, EXPRESAS O IMPLÍCITAS, INCLUYENDO SIN LIMITACIÓN, LAS GARANTÍAS IMPLÍCITAS DE APTITUD PARA LA COMERCIALIZACIÓN E IDONEIDAD PARA UN PROPÓSITO EN PARTICULAR.

La solución descrita en el primer párrafo de esta garantía constituirá la única y exclusiva solución por incumplimiento de garantía, y la Compañía no se hará responsable por daños accidentales, especiales o indirectos, incluyendo sin limitación, la pérdida de ganancias o el costo de reparación o reemplazo de otra propiedad que resulte dañada por el mal funcionamiento de este producto, otros costos resultantes por mano de obra, retardos, vandalismo, negligencia, obstrucciones ocasionadas por materiales extraños, daños debidos a condiciones adversas del agua, químicos o cualquier otra circunstancia sobre la cual la Compañía no tenga control. Esta garantía no tendrá validez en cualquier caso de abuso, uso indebido, aplicación incorrecta, instalación inadecuada, o mantenimiento adecuado o alteración del producto.

Algunos Estados no permiten limitaciones en la duración de una garantía implícita y algunos Estados no permiten la exclusión o limitación de daños accidentales o indirectos. Por lo tanto, es posible que las limitaciones anteriores no sean aplicables en su caso. Esta garantía limitada le da derechos legales específicos; usted podría tener también otros derechos que varían según el Estado. Usted debe consultar las leyes estatales aplicables para determinar sus derechos. **EN LA MEDIDA EN QUE SEA CONGRUENTE CON LAS LEYES ESTATALES APLICABLES, CUALQUIER GARANTÍA IMPLÍCITA QUE NO SEA RECHAZADA, INCLUYENDO LAS GARANTÍAS IMPLÍCITAS DE APTITUD PARA LA COMERCIALIZACIÓN E IDONEIDAD PARA UN PROPÓSITO EN PARTICULAR, SE LIMITA EN SU DURACIÓN A UN AÑO A PARTIR DE LA FECHA DEL EMBARQUE ORIGINAL.**

WATTS®

ISO 9001-2000
CERTIFIED

Productos de control de caudal y seguridad del agua

EE.UU.: 815 Chestnut St., No. Andover, MA 01845-6098; www.watts.com

Canadá: 5435 North Service Rd., Burlington, ONT. L7L 5H7; www.wattscanada.ca

Série WDS-E220 et LFWDS-E220

IS-WDS-E

Dispositif d'arrêt à détecteur d'eau FloodSafe®

Dimensions : ¾ in. et 1 in. (20 et 25 mm)

Lire toutes les instructions, identifier tous les composants et lire toutes les mises en garde avant de commencer l'installation de ce produit.

Ce produit est destiné à empêcher les dégâts d'eau catastrophiques en cas de fuite d'un chauffe-eau

Remarque : En état de fonctionnement de secours, la soupape de décharge et de sécurité thermique installée sur le chauffe-eau peut libérer une quantité d'eau excessive. Elle est conçue pour protéger une résidence ou une entreprise du danger d'explosion potentiel. À la détection de cette eau libérée, le dispositif d'arrêt à détecteur d'eau FloodSafe® coupe l'alimentation en eau et la source d'énergie (gaz, mazout ou électricité) du chauffe-eau, en évitant ainsi une situation très dangereuse.

Le dispositif d'arrêt à détecteur d'eau FloodSafe® inclut aussi une alarme sonore et visuelle et des contacts pour des systèmes d'alarme sous surveillance. Il peut être réinitialisé et testé à tout moment pour garantir un fonctionnement correct.

Pièces incluses



Unité de contrôle



Module de coupure d'alimentation



Alimentation électrique

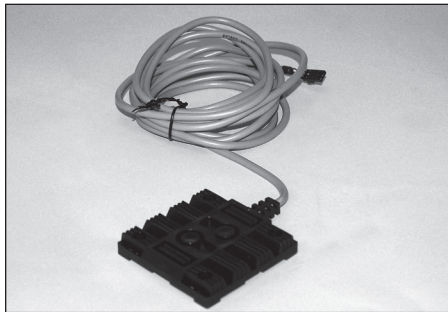

Plaque du détecteur d'eau



Tournevis de poche

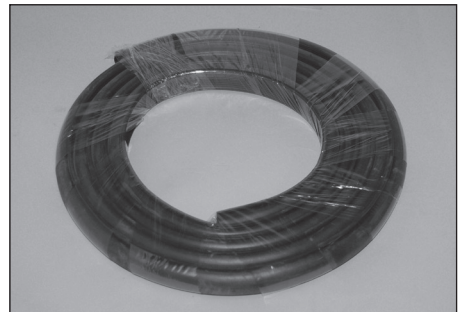

Barrière hydraulique

Remarque importante : Le câblage du thermostat est requis et doit être fourni par l'installateur.

Planification de l'installation :

Le dispositif d'arrêt avec détecteur d'eau doit être installé entre 6 et 12 pouces du chauffe-eau sur le tuyau d'alimentation en eau froide.

L'unité de contrôle, qui abrite le circuit permettant le fonctionnement du robinet, contient des connecteurs de verrouillage pour la plaque du détecteur d'eau, l'alimentation électrique et l'alarme à distance ainsi que le module de coupure d'alimentation. Les câbles fournis ne doivent pas être coupés ou prolongés. En conséquence, une installation à distance n'est pas recommandée.

La plaque du détecteur d'eau fournie avec le dispositif d'arrêt avec détecteur d'eau doit être placée aussi près que possible du chauffe-eau. Il n'est pas nécessaire de retirer le couvercle de l'unité de contrôle pour installer les câbles d'interconnexion.

Revêtement de sol :

Sol en terre battue – Un bac de récupération en métal ou en plastique doit être installé sous le chauffe-eau. Placer la plaque du détecteur d'eau dans le bac de récupération.

Sol en ciment – Installer la barrière hydraulique fournie avec le kit d'installation du dispositif d'arrêt avec détecteur d'eau autour du diamètre extérieur du chauffe-eau. Placer la plaque du détecteur d'eau à l'intérieur du périmètre formé par la barrière hydraulique.

Installation dans un grenier – Un bac de récupération en métal ou en plastique doit être installé sous le chauffe-eau. Placer la plaque du détecteur d'eau dans le bac de récupération.

Veiller à respecter tous les codes locaux lors de l'installation de ce dispositif.

WATTS®

Instructions d'installation :

- a. Mettre le chauffe-eau hors tension.
- b. Couper l'alimentation en eau du chauffe-eau.
- c. Vidanger l'eau du chauffe-eau de sorte que la tuyauterie d'alimentation en eau froide ne contienne plus d'eau.
- d. Fermer le robinet de vidange après avoir vidangé l'eau.

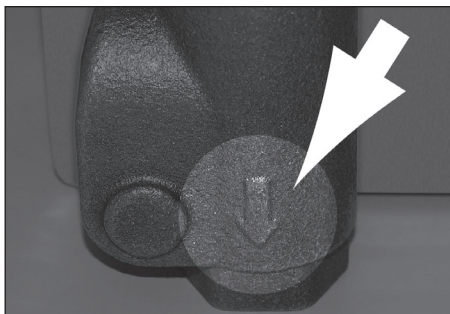

Figure 1

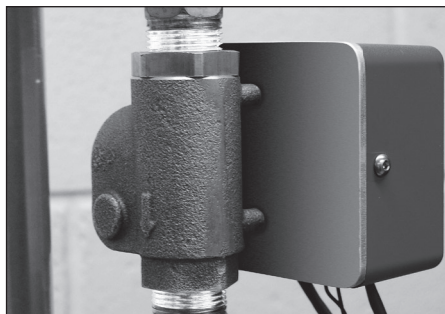

Figure 2

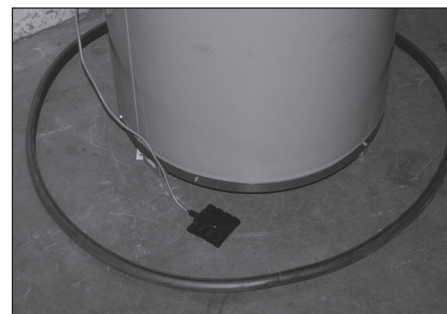

Figure 3

1. Installer l'unité de contrôle sur la tuyauterie d'alimentation en eau froide avec la flèche du robinet pointant dans la direction de l'écoulement, vers le chauffe-eau. **Figure 1**

ATTENTION : Ne pas chauffer directement le corps du robinet!

Braser à l'avance les raccords d'adaptateur qui seront utilisés pour raccorder la tuyauterie au robinet. Braser avec précaution pour éviter d'endommager le couvercle du robinet et les composants internes.

2. Après avoir brasé la tuyauterie aux raccords, appliquer un produit d'étanchéité pour filetage sur les raccords des adaptateurs et visser les adaptateurs, auxquels est attachée la tuyauterie, dans le corps du robinet. **Figure 2**
3. Installer et braser la tuyauterie à l'alimentation et à l'arrivée du chauffe-eau.
4. Installer la plaquette du détecteur d'eau sous le chauffe-eau avec la carte de circuit imprimé verte en bas. La plaquette du détecteur doit reposer à plat sur le sol ou dans le bac de récupération. Acheminer le câble de connexion vers l'unité de contrôle et insérer le connecteur de verrouillage dans la carte de circuit imprimé. **Figure 3**

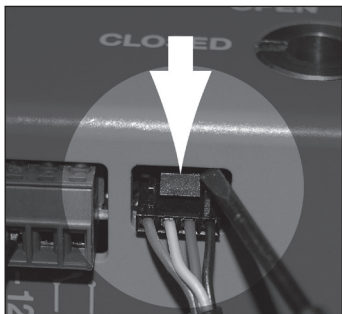

Figure 4

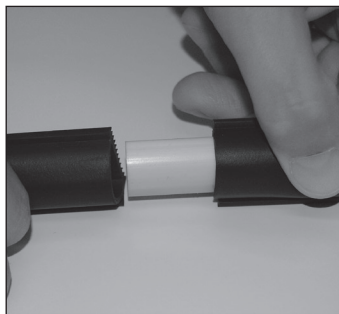

Figure 5

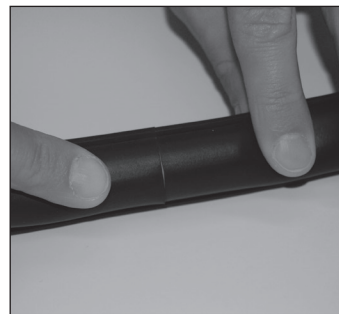

Figure 5a



Figure 6

Remarque : Il n'est pas nécessaire de retirer le couvercle de l'unité de contrôle pour installer les câbles d'interconnexion. Pour retirer le câble d'interconnexion, utiliser le tournevis de poche fourni pour appuyer sur la languette du câble tout en tirant ce dernier de sa prise. **Figure 4**

Important : Les fils d'interconnexion ne doivent pas toucher ou se trouver à proximité immédiate d'une flamme ou d'une surface chaude.

- a. En l'absence d'un bac de récupération, installer la barrière hydraulique autour du périmètre du chauffe-eau. La barrière hydraulique peut être coupée afin de s'adapter à environ 1 ou 2 pouces à l'extérieur du diamètre du chauffe-eau et inclure la zone dans laquelle le tube de la soupape de décharge et de sécurité thermique se termine.
 - b. Installer le raccord en plastique fourni avec la barrière hydraulique aux deux extrémités de la barrière afin de supprimer tout écart entre les deux extrémités. **Figure 5 et Figure 5a**
5. Installer le module de coupure d'alimentation, **Figure 6**, sur le chauffe-eau comme indiqué ci-dessous.

Installation sur un chauffe-eau électrique

IMPORTANT : Watts recommande de confier le câblage du modèle WDS-E220 à un électricien certifié.

REMARQUE : S'assurer de déconnecter le disjoncteur/fusible qui alimente le chauffe-eau en électricité. Un étiquette de mise en garde contre le rétablissement de l'alimentation électrique en cours de travaux doit être apposée sur le panneau.

1. Installer le relais dans le boîtier de relais fourni.
2. Monter le boîtier de relais aussi près que possible du chauffe-eau.

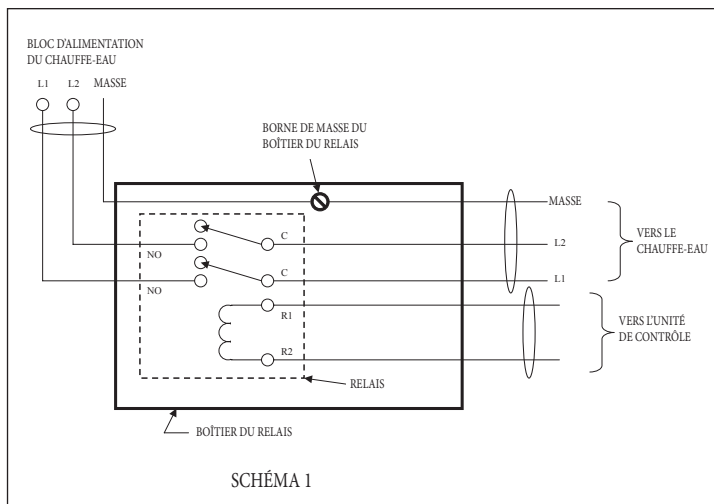

Figure 7

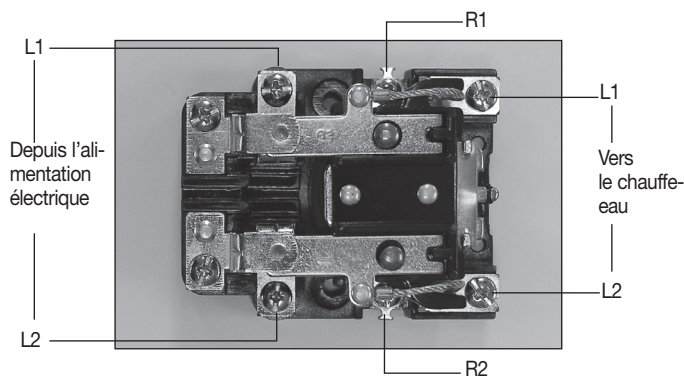

Figure 8

3. Installer l'alimentation électrique sur les contacts normalement ouverts du relais comme illustré sur le schéma de câblage **Figure 7** et **Figure 8**. S'assurer de connecter un fil de masse au boîtier du relais, comme illustré à la **Figure 7**.
4. Connecter le câble électrique au chauffe-eau aux bornes communes du relais, comme illustré sur le schéma de câblage **Figure 7**.
5. Installer les bornes embrochables sur le câble de connexion et connecter le câble aux bornes R1 et R2 du relais. Acheminer le câble de connexion vers l'unité de contrôle et insérer l'extrémité du connecteur de verrouillage dans la carte de circuit imprimé.
6. Retirer le bornier de la carte de circuit imprimé verte de l'unité de contrôle en tirant tout droit dessus. **Figure 9**

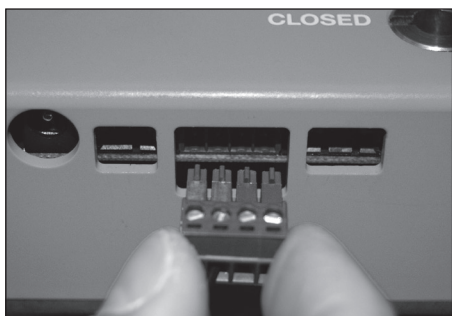

Figure 9

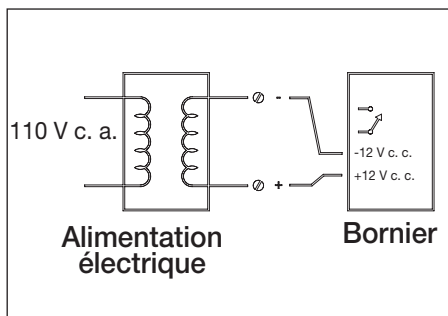

Figure 10

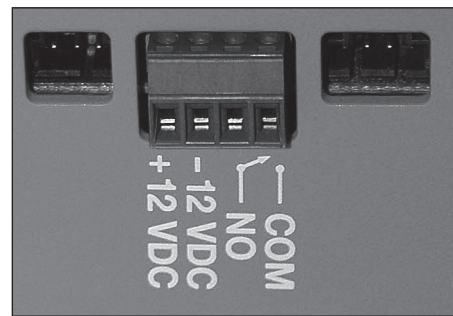

Figure 11

7. Procéder au câblage (le fil est fourni par l'installateur. Du fil de thermostat est acceptable) entre le connecteur de la carte de circuit imprimé verte et l'alimentation électrique, en respectant la polarité, comme illustré sur le module d'alimentation et le panneau de contrôle. [+ vers + et - vers -] **Figure 10**
Longueur maximale du câble du thermostat; calibre 18 – 75 pieds; calibre 20 – 50 pieds; calibre 22 – 35 pieds.

Remarque : Si une télédétection de l'alarme est souhaitée, la connexion au circuit d'alarme peut être réalisée en utilisant les contacts normalement ouverts disponibles sur le bornier. Ces contacts sont classés pour une intensité de 150 mA. Ne pas dépasser cette gamme d'intensité au risque d'endommager l'unité de contrôle. Le dépassement du courant nominal annulera la garantie.

IMPORTANT! – Ne pas brancher l'alimentation électrique dans la prise de 120 V c.a. avant d'avoir terminé l'installation.

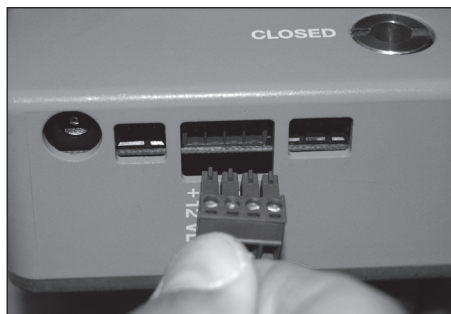

Figure 12



Figure 13



Figure 14

8. Insérer le connecteur de la carte de circuit imprimé verte dans l'unité de contrôle. **Figure 12**
9. Vérifier la position de réinitialisation du robinet située à l'avant de l'unité de contrôle. Les encoches doivent indiquer que le robinet est en position ouverte. La position à 11 heures correspond à la position ouverte; **Figure 13** position ouverte; **Figure 14** position fermée.

Suite...

Suite de l'installation

10. Ouvrir l'alimentation d'eau et rechercher toute fuite.

11. Brancher l'alimentation électrique dans une prise de 120 V c.a. adaptée. Le voyant d'état de l'unité de contrôle est vert.

IMPORTANT! – La prise électrique doit toujours être sous tension, elle ne doit pas être contrôlée par un commutateur.

12. Mettre le chauffe-eau sous tension. Le chauffe-eau doit fonctionner normalement.

Tester le système avant de quitter le site :

1. Mettre suffisamment d'eau dans le bac de récupération ou la barrière hydraulique pour activer le dispositif d'arrêt avec détecteur d'eau.

2. Lors de l'activation, les événements suivants surviennent :

- L'alimentation électrique du chauffe-eau doit être immédiatement coupée.
- L'alimentation en eau du chauffe-eau doit être immédiatement coupée. L'indicateur de position du robinet sur l'unité de contrôle doit indiquer que le robinet est en position fermée.
- Le témoin vert de l'unité de contrôle doit passer au rouge.
- Une alarme sonore doit retentir et, le cas échéant, l'alarme à distance doit être activée. L'alarme sonore peut être mise en sourdine en appuyant sur le bouton de sourdine noir de l'unité de contrôle.

3. Si toutes les fonctions précédentes se réalisent, l'unité peut être réinitialisée.

Pour réinitialiser l'unité de contrôle :

- Retirer la plaquette du détecteur d'eau du bac de récupération ou de la barrière hydraulique et essuyer la carte de circuit imprimé verte.
- Essuyer toute eau du bac de récupération ou de la barrière hydraulique.
- Replacer la plaquette du détecteur d'eau sur le sol ou dans le bac de récupération.
- Mettre l'indicateur de position du robinet sur l'unité de contrôle en position ouverte.

Le dispositif d'arrêt avec détecteur d'eau est à présent configuré pour fonctionner en cas de fuite du chauffe-eau.

Remarque :

Noter que le dispositif d'arrêt avec détecteur d'eau Floodsafe® ne fonctionnera pas sans alimentation électrique. Une batterie de secours est disponible pour permettre un fonctionnement pendant 36 à 48 heures en cas de panne d'électricité.

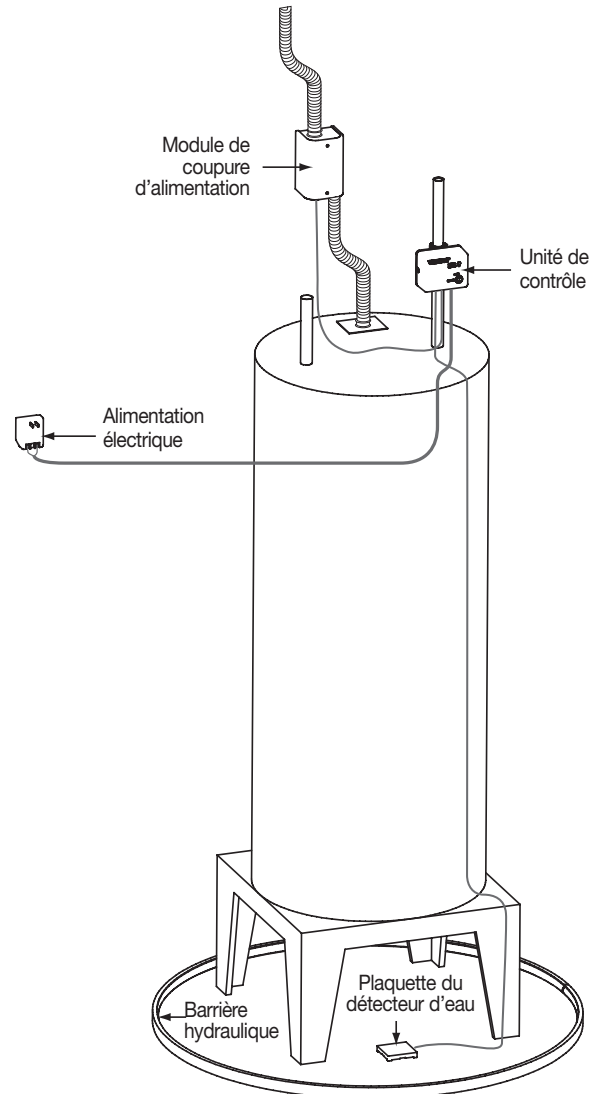

AVERTISSEMENT SUR LA PROPOSITION 65 DE LA CALIFORNIE

AVERTISSEMENT: Ce produit contient des produits chimiques reconnus par l'état de Californie comme étant cancérigènes et pouvant causer des malformations congénitales et d'autres dommages au système reproducteur. (La loi californienne exige que cet avertissement soit fourni à tous les clients de l'état de la Californie.)

Pour obtenir plus d'informations: www.watts.com/prop65

Garantie limitée : Watts Regulator Co. (la « Société ») garantit que chacun de ses produits est exempt de vice de matériau et de fabrication dans des conditions normales d'utilisation pour une période d'un an à compter de la date d'expédition d'origine. Dans l'éventualité où de tels vices se manifesteraient pendant la période de garantie, la Société, à sa discrétion, remplacera ou reconditionnera le produit sans frais.

LA PRÉSENTE GARANTIE EST EXPRESSE ET REPRÉSENTE LA SEULE GARANTIE OFFERTE PAR LA SOCIÉTÉ POUR CE PRODUIT. LA SOCIÉTÉ N'OFFRE AUCUNE AUTRE GARANTIE, EXPRESSE OU TACITE. PAR LA PRÉSENTE, LA SOCIÉTÉ REJETTE SPÉCIFIQUEMENT TOUTE AUTRE GARANTIE, EXPRESSE OU TACITE, NOTAMMENT TOUTE GARANTIE TACITE DE QUALITÉ MARCHANDE OU D'ADAPTATION À UN BUT PARTICULIER.

Le recours décrit dans le premier paragraphe de cette garantie constitue le seul recours à toute violation de la présente garantie. La Société ne saurait être tenue responsable de tout dommage accessoire, spécial ou indirect, y compris, de façon non limitative : la perte de profits ou le coût afférent à la réparation ou au remplacement d'autres biens qui seraient endommagés par suite du fonctionnement incorrect dudit produit ; d'autres coûts résultant de frais de main-d'œuvre, de retards, de vandalisme, de négligence, d'une obstruction causée par des matériaux étrangers, de dommages causés par une eau impropre, des produits chimiques ou par tout autre événement échappant au contrôle de la Société. La présente garantie est déclarée nulle et non avenue en cas d'usage abusif ou incorrect, d'application, d'installation ou d'entretien incorrects ou de modification du produit.

Certains États n'autorisent pas les limitations de durée d'une garantie tacite ou l'exclusion ou la limitation des dommages accessoires ou indirects. Les limitations susmentionnées peuvent donc ne pas s'appliquer à vous. Cette garantie limitée vous donne des droits spécifiques et il se peut que vous ayez aussi d'autres droits qui varient d'un État à l'autre. Veuillez vous référer aux lois applicables de l'État pour déterminer vos droits en la matière. **DANS LA MESURE PERMISE PAR LA LOI APPLICABLE DE L'ÉTAT, TOUTES LES GARANTIES TACITES NE POUVANT PAS ÊTRE REJETÉES, Y COMPRIS LES GARANTIES TACITES DE QUALITÉ MARCHANDE ET D'ADAPTATION À UN BUT PARTICULIER, SONT LIMITÉES QUANT À LEUR DURÉE À UN AN À COMPTER DE LA DATE D'EXPÉDITION D'ORIGINE.**

WATTS®

ISO 9001-2000
CERTIFIED

Produits de régularisation de l'eau et de sûreté

États-Unis : 815 Chestnut St., No. Andover, MA 01845-6098 ; www.watts.com
Canada : 5435 North Service Rd., Burlington, ONT. L7L 5H7 ; www.wattscanada.ca

IS-WDS-E 0913

N° EDP 2915005

© Watts, 2009