

Ariens

Bruk og vedlikeholdsmanual

Slåmaskin

BSM 120



(version with wheels 16/650.8)

R1 01/2018

INNHOLD

- ◇ **INTRODUKSJON**
- ◇ **MASKINENS KOMPONENTER**
- ◇ **IDENTIFIKASJON OG SPESIFIKASJONER**
- ◇ **PAKKING OG TRANSPORT**
- ◇ **SIKKERHET**
- ◇ **START OG STOPP AV MASKINEN**
- ◇ **BETJENING OG BRUK AV MASKINEN**
- ◇ **VEDLIKEHOLD**
- ◇ **TILBEHØR/EKSTRAUTSTYR**
- ◇ **GARANTI**
- ◇ **SERTIFISERING OG GARANTI**

INTRODUKSJON

- ◆ Takk for at du valgte vårt produkt. Vi vil ønske deg velkommen som en av våre mange brukere.
- ◆ Vi er sikker på at du vil bli fornøyd med denne maskinen
- ◆ Vår bred erfaring i bransjen, bruk av førsteklasses materialer og høye kvalitet i produksjonen vil sikre effektiviteten til denne maskinen hvis bruk og vedlikehold utføres som beskrevet i denne manualen.
- ◆ Vi har derfor satt sammen denne manualen for å gjøre deg kjent med maskinen, dens konstruksjon, driftsfunksjoner og vedlikeholdsrutiner.
- ◆ Vær spesielt oppmerksom på reglene i denne boka som er markert med følgende symbol.

FARE



- ◆ Dette symbolet indikerer at å ignorere disse reglene kan føre til feilbruk og personskader.

DETALJER PÅ MASKINEN

- 1- Gassregulator
- 2- Dødmannsspak(motorstopp)
- 3- Koblingsspak for hjul
- 4- Bensintanklokk
- 5- Koblingsspak for kniv
- 6- Girvelger
- 7- Styrejustering
- 8- Verktøyboks
- 9- Luftfilter
- 10- Hendel for kniv
- 11- Kniv /knivbjelke
- 12- Klippehøydejusterer
- 13- Gressdeler
- 14- Oljelokk

- Pict. N.1 -

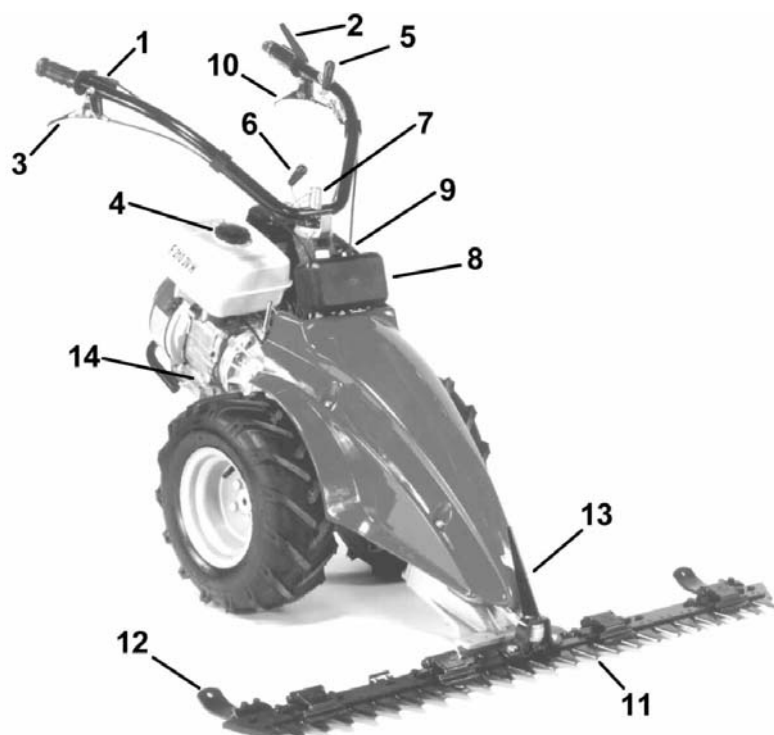

IDENTIFIKASJON OG SPESIFIKASJONER

Model: **BSM 120**
Weight: **79,5 kg**
Motor: **4 stroke**
Make: **HONDA GX 160**
Max. power to driving shaft: **3,6 kW**

- Alle motor som denne maskinen kan leveres med, har snorstart og beskyttelse på eksospotta.
- Bensin for 4 taktmotor: Blyfri bensin
- Nødstopp på håndtaket for stopp av maskinen.
- Luftfilter i oljebad.
- Besinforbruk ved 3600 r.p.m.: 0.8 l/time
- Motor SMØRING: SAE 30 OIL
- Olje mengde i motor: 0.6 ltr.
- Gir : 2 gir fremover + Revers gir
- GIR OLJE : SAE 80W/90 OIL
- Olje mengde i girboks : 0.5 ltr.
- Hjul og knivdrift kobles ut manuelt
- Styret er montert på vibrasjonsdempere
- Dekk med typen "Traktor" mønster
- For maskin identifiasjon (serienummer, motor, vekt, effekt), se skilt som vist på bilde, se Pict. n.2.

Acoustic power level LwA = 104 -109 dB (A)

Acoustic pressure to the operator's ear: LpA 91,5 - 99,4 dB (A)

Vibration to handles with weighting UNI EN 1033-1 value: 14,9 - 24,6 m/sec².

- **Pict. N.2** -

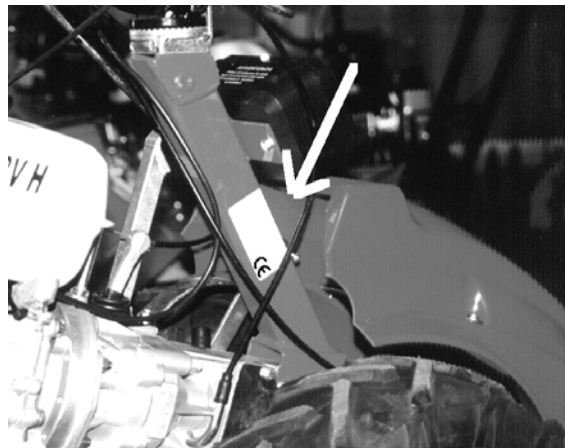

- Pict. N.3 -

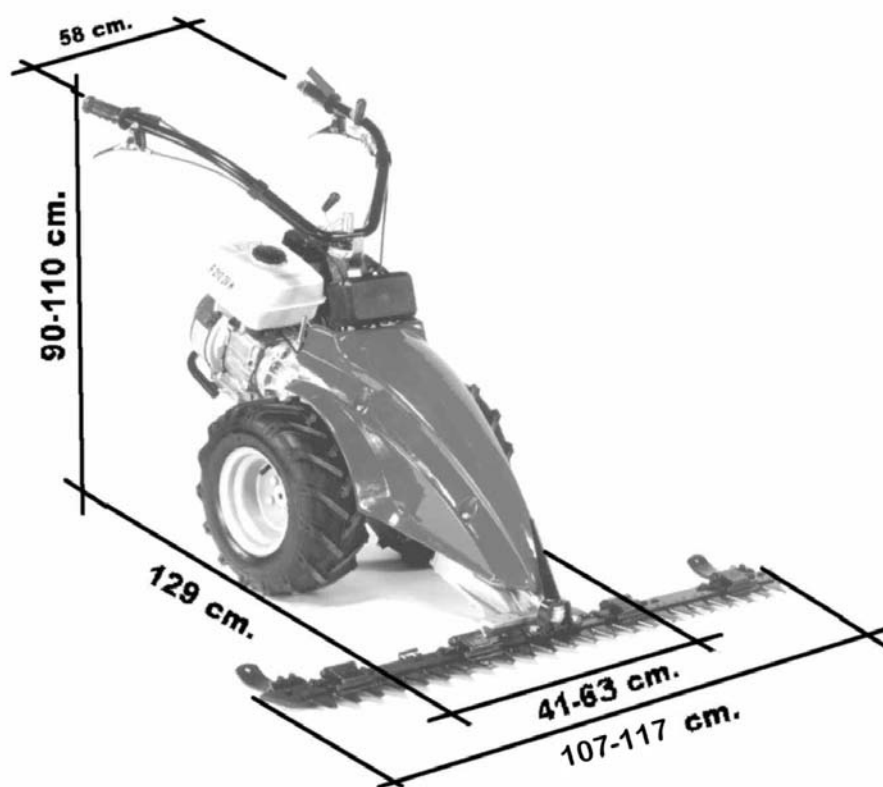

PAKKING OG TRANSPORT

- ◇ LENGDE: 116 cm
- ◇ BREDDE: 42 cm
- ◇ HØYDE: 63 cm

- ⇒ Ta maskinen ut av emballasjen.
- ⇒ Monter styret og fest med to skruer (Pict. 10 Ref. "A"). Styre-sokkelen er festet med to skruer med vibrasjonsdempere (se Pict. 4 Ref. "B").
- ⇒ Monter knivbjelken ved hjelp av hurtigkoblingen (se Pict. 6)
- ⇒ Hvis maskinen skal transporteres, tøm bensintanken og alltid sett på knivens beskyttelses deksel

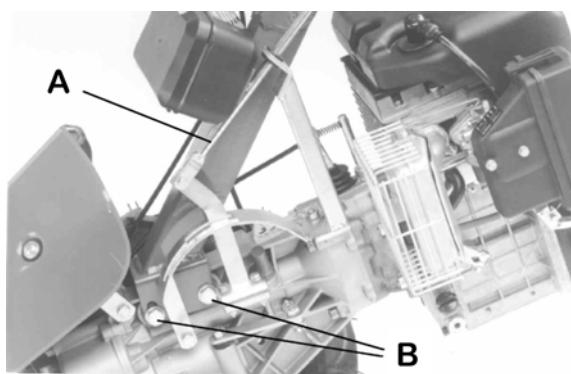
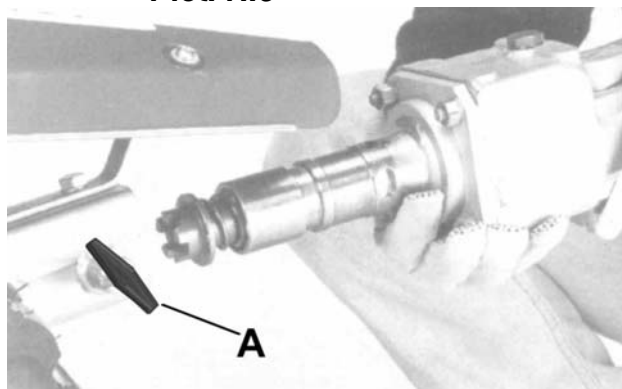
VIKTIG: MASKINEN ER LEVERT UTEN MOTOROLJE ELLER BENSIN.*- Pict. N.4 -**- Pict. N.5 -*

SIKKERHET

- **Les denne brukerveiledningen nøye.**
- Denne maskinen skal ikke brukes av personer under 16 år.
- Operatøren er ansvarlig for skader som oppstår når han bruker denne maskinen.
- De som aldri har brukt eller ikke kjenner denne maskinen plikter å lese brukermanualen før bruk.
- Ved transport, tøm bensin tanken og monter på beskyttelsen på kniven.
- Hvis maskinen etterlates uten tilsyn, sørg for at den ikke kan startes
- Sørg for minst 5 meters radius rundt maskinen uten andre personer når maskinen startes.
- Tørk opp hvis det er sølt med drivstoff.
- Stopp motoren når bensin fylles. Fylling må alltid skje utendørs, i god avstand fra åpne flammer eller varme kilder. Ikke røyk når dette gjøres.
- Når man kjører i skråninger og hellinger bør man kjøre horisontalt og ha sko med godt gripemønster og hjul med godt gripemønster..
- Ved skifte av kniver må man følge prosedyren til E.S.M.
- Hvis knivbjelken blir utsatt for slag, sjekk tilstanden på den før du fortsetter jobben.
- Hold føtter og hender langt vekk fra knivene og alle roterende deler.
- Ikke kjør motoren innendørs i rom med dårlig lufting, da det er en fare for eksosforgiftning.
- Ikke bruk maskinen hvis den ikke er intakt eller det mangler deler med betydning for sikkerheten.
- Ikke demonter/ monter eller rengjør knivbjelken med motoren igang.
- Forsiktig! Ikke klipp i områder med mer enn 20° helling.
- **Vi kan ikke bli holdt ansvarlige for ulykker forårsaket av brudd på disse sikkerhetsreglene.**

START OG STOPP AV MASKINEN

Hver gang du skal starte maskinen sjekk følgende:

- Kontroller at det er bensin på tanken.
- Kontroller oljenivå. VIKTIG: MOTOREN KOMMER UTEN OLJE FRA FABRIKK. PÅ NY MOTOR Fyll opp med olje til angitt merke på peilepinnen.
- SJEKK BRUKERMANUALEEN FOR MOTOREN UNDER KAPITTELET “ FØR START AV MOTOREN”
- Sjekk at oljenivået er opp til nivåmerket i gir-boksen. (Pict. 12 Ref. B)
- Kontroller at sikkerhets-systemene virker.
- Før start, når motoren er kald, “gi choke”.
- Start motoren alltid utendørs.
- For versjon BSM 120, flytt gasshendelen (Pict. 6 Ref. “F”) til “START” posisjon. Trykk inn koblingshendelen (Pict. 8 Ref. “A”), trykk ned stopp hendelen (Ref. “C”) og lås den med trykk knappen (Pict. 8 Ref. “B”). Grip håntaket på startsnoren (Pict. 7), dra forsiktig til du møter motstand, for deretter trekk hardt og bestemt. Ikke slipp håntaket slik at snoren trekkes inn av seg selv men før den rolig tilbake.
- For enklest å starte, les motormanualen under “start moteren” kapitelet.
- Når motoren går , før gasshendelen (Pict. 6A-B Ref. "F") til midt position
- For å kjøre maskinen, trykk inn koblingshendlen (Pict. 8 Ref. “A”), velg hastighet med gir velgeren (Pict. 4 Ref. “A”), sakte slipp koblingshendelen (Ref. “A”), frigjør fra trykkknappen (Pict. 8 Ref. “B”). For å starte knivbjelken, trykk ned hendelen (Pict. 8 Ref. “D”) gjør dette når motoren går på tomgang.Når kniven går kan du øke turtallet på motoren
- For å skifte kjøreretninge mellom fremover og bakover bruk koblings hendlen for hjulene (Pict. 8 Ref. “E”).

- Pict. N.6 -

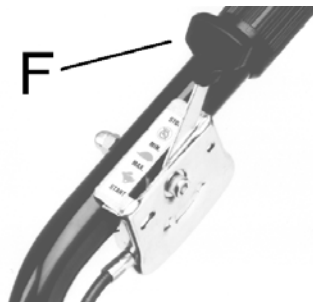

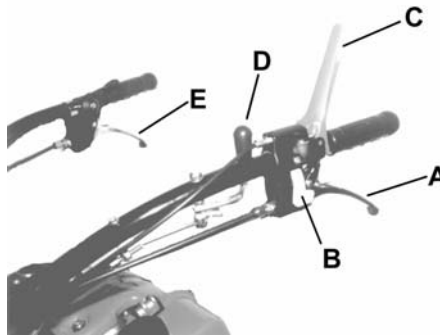
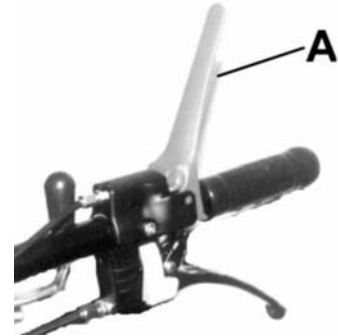
- Pict. N.7 -**- Pict. N.8 -****- Pict. N.9 -**

- FØR START, ALLTID SJEKK OM MASKINEN GÅR PÅ TOMGANG OG OM KOBLINGSHENDELEN KAN LÅSES MED TRYKKNAPPEN. (Pict. 8 Ref. "A" and "B").
- FØR START, MÅ KNIVBJELKEN VÆRE FRAKOBLET OG IKKE I DRIFT UTEN BRUK-KOBLINGSHENDLEN (Pict. 8 Ref. "D").

SIKKERHETSANORDNING FOR Å STOPPE MOTOREN

Hovedfunksjonen for hendelen Ref. "A" Pict. 9 er å stoppe motoren når du fjerner hånden fra styret. Aldri spenn fast denne hendelen "A" til håndtaket på styret. Før du starter å kjøre, kontroller at motoren stopper når du slipper stopp hendelen. MOTOR STOP: hendel "A" er fri; MOTOR START : hendel "A" er presset ned.



Ved fare vil maskinen stoppe umiddelbart etter at grepet med venstre hand er løsnet.

BETJENING OG JUSTERING AV MASKINEN#

Før du starter med klippingen, smør knivbjelken med olje. Start deretter motoren som følger:

- Koblingen for hjuldrift og hendelen for knivkoblingen skal bare brukes ved lavt turtall.
- Når man starter hjulene og kniven skal hendlene brukes kun når motoren går på middels til lavt turtall. Hendlene skal løses ut i forsiktig og lavt tempo.
- Når du starter klippingen skal gasshendelen stå på maks for å sikre at maskinen har nok kraft.
- Kjør forsiktig langs vegg eller kanter slik at knivenden ikke slås inn i veggen eller siden og skades.
- Når du kjører fremover og bakover med kniven igang, trykk inn koblingshendelen slik at kniven stopper og slipp når du skal klippe igjen.
- Styret kan justeres både i høyde og sideveis (Pict. 10 Ref. "a") via hendelen I sentrum av styret.
- Du kan justere klippehøyde med glideskoene på knivbjelken (se instruksjonen som følger med knivbjelken)
- For å justere motoren, les manualen på motoren.
- **OBS: IKKE FORLAT MASKINEN MED MOTOREN IGANG**

- Pict. N.10 -

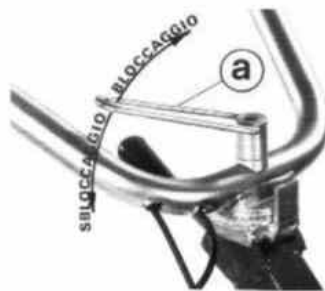

- Pict. N.11 -

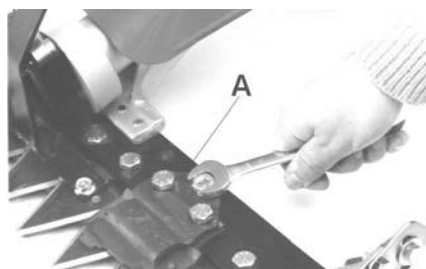

VEDLIKEHOLD

For byte av olje og annet vedlikehold av motor (tennplugg, luftfilter, justeringer) sjekk motormanual.

- Sjekk oljenivået i girboksen via nivåskrue (Pict. 12 Ref. "b") og etterfyll hvis nødvendig.
- Skift oljen hver 200 time. Tøm girboksen ved å skru ut tappepluggen (Pict. 5 Ref. "C")
- La all oljen renne ut. Deretter skru inn igjen tappepluggen, løsne lufteskruen (Ref. "A" Fig 12), og fyll opp til riktig nivå med ny anbefalt olje- se nivå skrue Ref. "B" Fig 12.
- Hvis gresset ikke kuttes på en tilfredstillende måte, til tross for at knivene er riktig justert (se Pict. 11), må knivene slipes eller skiftes. Følg retningslinjene i E.S.M vedlikeholdsskjema.
- For enhver reparasjon av maskinen spesielt under garanti tiden anbefaler vi å bruke et autorisert serviceverksted.
- For å spare plass ved transport kan styret demonteres (Pict. 10 Ref. "a"). Det samme er anbefalt for knivbjelken , som er enkel å demontere ved å koble den løs fra maskinen ved hjelp av en låseknot (se Pict. 5). Bruk alltid hansker og monter alltid beskyttelses deksel på kniven.
- Kontroller regelmessig at skruer og bolter sitter fast. Legg spesielt merke til skruene som fester kniven til knivbjelken.
- En gang i året, kontroller oljen på girboksen (se Pict. 13).



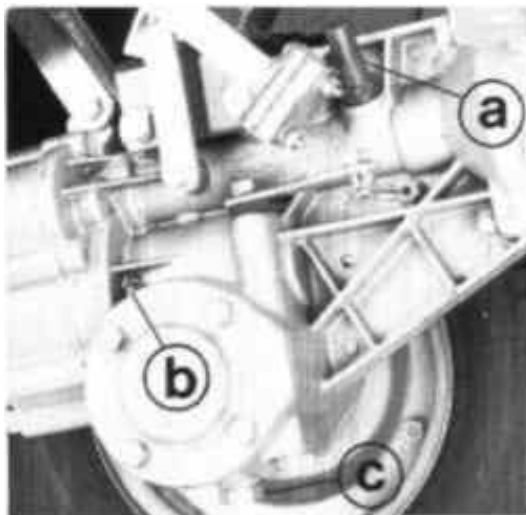



- Pict. N.12 -





- Pict. N.13-

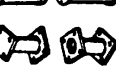

TILBEHØR

-  ➤ ETT PAR GUMMI HJUL 4.00.8
-  ➤ ETT PAR GUMMI HJUL 16/650.8 (med 50 mm hylser) standard
-  ➤ PAR MED JERNHJUL
-  ➤ PAR MED "DAISY" TYPE JERN HJUL (passer til 4.00.8 hjul)
-  ➤ PAR MED 50 mm AVSTANDSHYLSER FOR HJUL
-  ➤ PAR MED 112 mm AVSTANDSHYLSER FOR HJUL
-  ➤ PAR MED MELLOMSTYKKE FOR TVILLING HJUL

-  ➤ SNØ FRESER 50 x 45 cm
-  ➤ STOR BØRSTE 100 cm
-  ➤ SNØSKJÆR

TYPE KNIVBJELKE :

ESM BJELKE 117 cm

GARANTI

Maskinen og tilbehøret er dekket av garanti i 2 år, med unntak av elektriske og gummi komponenter. Fabrikken skal dekke deler som er godkjent som reklamsjon uten kostnad for kunde. Arbeid- og transport skal være på bekostning av kjøperen. Garantikrav skal fremmes via autorisert forhandler til importør og fabrikk.

Med hensyn til deler som ikke kommer fra vår produksjon, med spesiell henvisning til motoren, gjelder reglene fastsatt av de respektive produsentene. Noen forespørsler om reparasjon skal derfor rettes til bestemte servicesentrene i de respektive områdene. Ved problemer vedrørende reparasjoner, kontakt forhandler hvor maskinen ble kjøpt.



VIKTIG: bruk av maskinen over lang tid, bruk hørselvern.

CERTIFICATION

Declaration of CE conformity in accordance with the directive 2006/42/CE

Ariens Scandinavia Industriveien, 51 – 1580 RYGGE (N)

We hereby declare that the machine complies with the essential requirements for health and safety in accordance with Directive 2006/42CE.

TYPE: POWER MOWER

MODEL: BSM 120

For verification of the conformity with the above-mentioned Directives reference has been made to following specifications:

UNI EN ISO 12100-1/2;

UNI EN 12733

for pushed motor mowers with rotating cutting blades or with reciprocating motion used in agriculture, forestry and horticulture.

CHAIRMAN OF THE BOARD

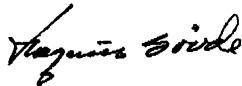

Rygge, 03/01/2018

This declaration of CE conformity is valid only if the product doesn't undergo any changes or modifications without authorization.

Ariens Scandinavia

Industriveien 51
1580 RYGGE (N)

TLF 69 26 47 50

Forhandlers stempel