

BayWa

Bauelemente

Individuelle Fenster,
Türen, Tore und Böden

BayWa Baustoffe
Immer ein gutes Baugefühl





Fenster, Türen, Tore und Böden – Anschaffungen fürs Leben erfordern besonderen Service:

- ✓ Qualifizierte Fachberatung
- ✓ Praxistipps und Entscheidungshilfen
- ✓ Aufmaß vor Ort
- ✓ Termingerechte Lieferung
- ✓ Fachgerechte Montage
- ✓ Fördermittelservice
- ✓ Entsorgung der Altmaterialien auf Wunsch
- ✓ Handwerkervermittlung

Weitere Informationen, individuelle Beratung und die ganze Produktvielfalt erhalten Sie im Betrieb vor Ort oder unter baywa-baustoffe.de

Inhalt



Alles aus einer Hand

4



Behütet sein mit Premium-Fenstern

6



Stilvolles Ankommen mit hochwertigen Haus- und Funktionstüren

14



Abschalten mit stilvollen Innentüren

20



Sicherheit mit einbruchsicheren Garagentoren

24



Entspannung mit beständigen Bodenbelägen

28



Material- und Sortimentsüberblick, BayWa BauGesund

32



Entdecken Sie unser breites Spektrum

- ✓ Garten, Terrasse und Zufahrt
- ✓ Fenster, Türen und Tore
- ✓ Parkett, Laminat und Vinyl
- ✓ Holzböden und Fliesen
- ✓ Trockenbau und Dämmung
- ✓ Putze und Farben
- ✓ Keller, Rohbau und Dach
- ✓ Baugeräte und Werkzeuge
- ✓ Baustofffachhandel

Alles aus einer Hand

Individuell. Bedarfsgerecht. Gewerkübergreifend.

Ihre Bauvorhaben und Projekte liegen uns am Herzen – deshalb behandeln wir sie mit größter Sorgfalt, beraten Sie individuell und bieten Ihnen innovative Lösungen mit einem breiten Produktspektrum. Denn meist bedeutet ein Bauprojekt eine Investition fürs Leben und für viele darauffolgende Generationen. Gemeinsam mit unseren Partnern bilden wir den gesamten

Wertschöpfungsprozess für erfolgreiches Bauen ab und schaffen Synergien, durch die Sie mehr erreichen. Denn wir begleiten Privat- und Gewerbetunden nicht nur in der Planungsphase, sondern geben auch konkrete Entscheidungshilfen und Ausführungstipps.



Beratung per Hotline, am Standort oder vor Ort auf der Baustelle.
Unsere Standorte in der Übersicht finden Sie auf [baywa-baustoffe.de/standorte](https://www.baywa-baustoffe.de/standorte)

Spezialisierte Produkt- und Servicekompetenz nutzen



Für private Bauherren und Modernisierer

- Individuelle Fachberatung und Ratgeber
- Breites, hochwertiges Sortiment für jeden Geldbeutel
- Ausstellungsflächen zur Bemusterung
- Beratung nach Wunschtermin
- Aufmaß, Lieferung und Montage
- Handwerkervermittlung
- Ausführungstipps und Entscheidungshilfen
- Energie- und Fördermittelservice
- Gesundes Bauen und Modernisieren
- Informationsveranstaltungen
- Online-Shop und BayWa Raumdesigner

Für Profis im Bauhandwerk

- Nähe durch über 100 Standorte
- Beratung im BayWa Standort oder auf der Baustelle
- Tiefes Fachwissen durch Spezialistenteams
- Komplettsortiment und Spezialbedarf
- Hohe Warenverfügbarkeit durch große Lagerbestände
- Hochmoderne Baustellenlogistik
- Online-Shop mit Benutzer- und Belegverwaltung
- Mietgeräte, Farbmischstationen und Betontankstellen

Für Unternehmen im Schlüsselfertigbau

- Zuverlässige Abwicklung und Betreuung von Wohnbauprojekten
- Gewerkübergreifendes Denken und Handeln
- Kompetente Beratung und exklusive Bemusterung
- Gleichbleibender Ansprechpartner für überregionale Bauträger
- Projektierung zukunftsweisender Gebäudekonzepte
- BauGesund-Partnerschaft
- Haustechnik und erneuerbare Energien durch BayWa Haustechnik und BayWa r.e.



Auch für außergewöhnliche Anforderungen sind wir bestens aufgestellt – mit unseren Spezialistenteams für Schalung, Estrich, Putz, Holz, Flach-/Metalldach und Fertigteile.

Behütet sein mit Premium-Fenstern

- ✓ Langlebige Materialien: Holz, Alu, Kunststoff
- ✓ Mehrfachverriegelung für hohe Sicherheit
- ✓ Mehrfachverglasung mit warmer Kante für maximale Wärme- und Schalldämmung
- ✓ Fensterprofile mit mehreren Dichtungsebenen für optimalen Wärme- und Wetterschutz
- ✓ Funktionale Standard- und Funktionsgläser
- ✓ Komfortable Griffe und Beschläge für mehr Sicherheit und ansprechende Optik
- ✓ Wohnkomfort und Barrierefreiheit durch niedrige Bodenschwellen und angepasste Griffhöhen
- ✓ Ausstattungsvielfalt: Farben, Sprossen oder Formen
- ✓ Zubehör wie Sonnen- und Insektenschutz, Innen- und Außenfensterbänke sowie Lüftung



baywa-baustoffe.de/fenster





Hebeschiebetür anthrazit mit seitlicher Festverglasung



Kunststofffenster mit schmalen Rahmenansichten



zweiflügelige Terrassentür weiß mit Kreuzsprossen

Kunststofffenster

- Vielfalt an Formen und Bauarten
- Große Farbauswahl außen und innen
- Pflegeleicht
- Gutes Preis-Leistungs-Verhältnis
- Geringe Instandhaltungskosten
- Licht- und farbbeständig
- Glatte Oberflächenstruktur
- Sehr gute Dämmwerte

Aufbau

Mit Aluvorsatzschale erhältlich

Warme Kante aus Kunststoff für optimalen Wärmeschutz

3 Dichtungsebenen zum optimalen Schutz vor Wind und Wetter

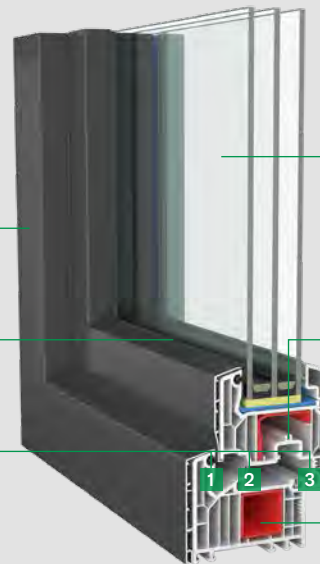

Mehrfachverglasung für maximale Wärme- und Schalldämmwerte

Mehr-Kammer-Kunststoffprofil für optimale Wärmedämmung

Stahlaussteifung im Rahmen und Flügel erhöht die Stabilität

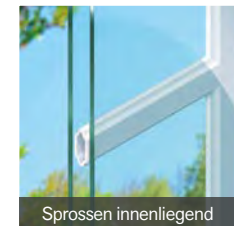

Sprossen innenliegend



Sprosse glasteilend

UNSER TIPP

Die Anschaffung von Fenstern ist eine Investition in die Zukunft. Dabei ist die richtige Planung und Auswahl entscheidend. Unsere Fensterspezialisten beraten Sie gerne.



Hebeschiebetür aus Holz mit moderner Eckkonstruktion

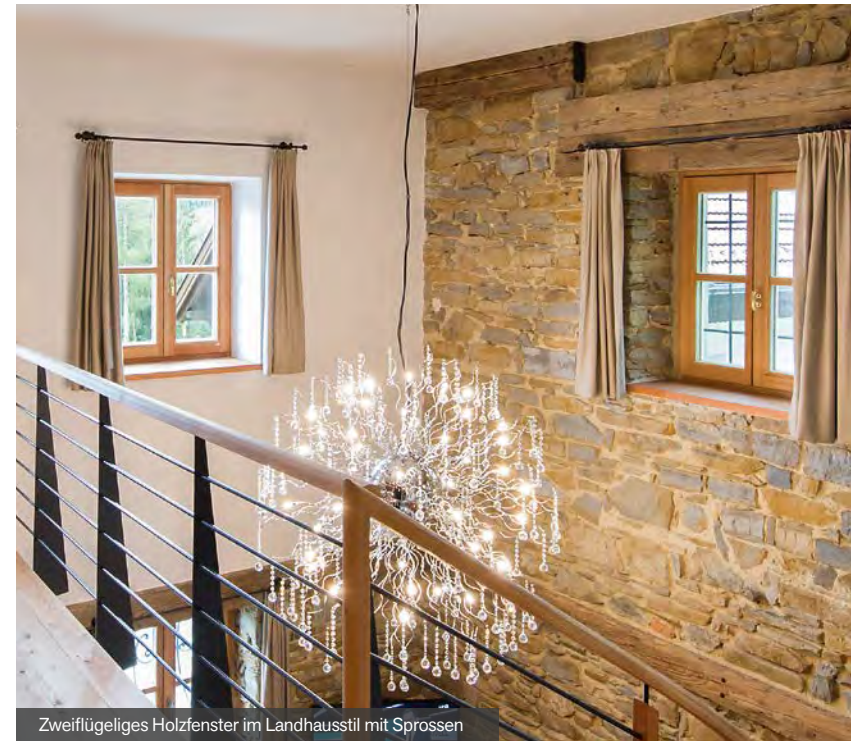

Zweiflügeliges Holzfenster im Landhausstil mit Sprossen

Holzfenster

- Material aus nachwachsendem Rohstoff
- Natürliche Oberflächenstruktur mit individueller Maserung
- Optische Vielfalt durch unterschiedliche Holzarten
- Ideal für klassischen und modernen Baustil
- Große Gestaltungsvielfalt
- Hochwertige Anschaffung
- Behaglichkeit durch Naturwerkstoff

Gängige Holzarten für den Fensterbau

Ausführung: geölt, gebürstet, geräuchert oder astig



Außen Antikholz

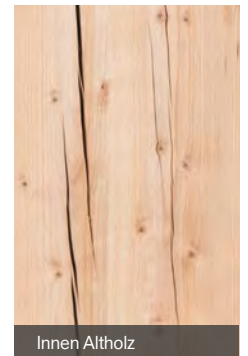

Innen Altholz

UNSER TIPP

Holzfenster überzeugen durch natürlichen Charme und sollten alle zwei bis drei Jahre hauptsächlich an den Stellen, die extremer Sonneneinstrahlung ausgesetzt sind, gepflegt werden.



Fichte



Lärche



Eiche

Premium-Altholzfenster

Verbindet Bewährtes mit modernem Design und innovativer Technik. Spannende Kombination von Alt- und Antikholz. Die außergewöhnlichen Unikate überzeugen mit der Naturbelassenheit des Werkstoffs, der mit Astlöchern und Rissen durchzogen ist. Trotz dieses rustikalen Charmes sind die Altholzfenster selbstverständlich mit der modernsten Technik ausgestattet, die hohe Sicherheit bietet.



Individuelle Fensterlösungen für jeden Baustil



Festverglasung aus Holz mit Aluschale in Anthrazit

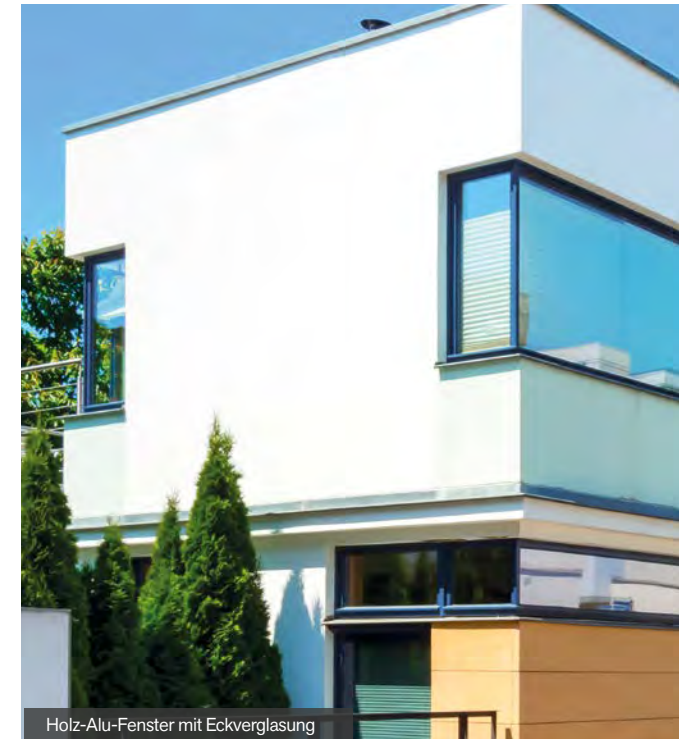

Holz-Alu-Fenster mit Eckverglasung

Holz-Alu-Fenster

- Holzfenster mit zusätzlicher Aluschale außen zum Schutz vor Wetter und UV-Strahlung
- Große Farbauswahl außen und innen
- Behaglichkeit durch Naturwerkstoff Holz im Innenraum
- Exquisite Verbindung von natürlichem Werkstoff und modernem Design
- Aufwertung der Immobilie
- Pflegeleicht und unempfindlich



Aufbau

Exakt verarbeitete Aluschale

Formschönheit durch integrierte Glasaufnahme im Flügel

Umlaufend drei Dichtungsebenen

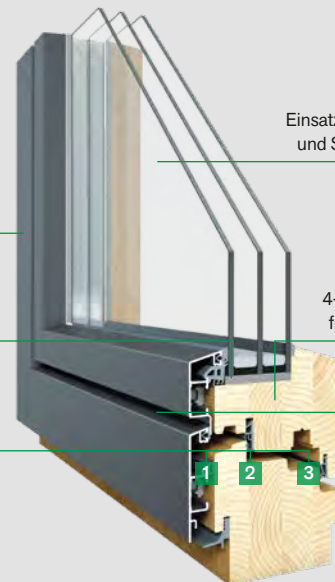

Einsatz von hochwertigen Wärme- und Schallschutzgläsern möglich

4-fach schichtverleimtes Holz für beste Wärmedämmwerte

Modernes Design durch flächenbündige Optik innen und außen



UNSER TIPP

Auf Sicherheit sollte nicht nur von außen, sondern auch von innen Wert gelegt werden. Kindersicherheitsbeschläge und zusätzliche Absturzsicherung minimieren das Unfallrisiko und können problemlos im oder am Fenster integriert werden. Wir beraten Sie gerne.

Barbara Kick | Fachberaterin Fenster

Alufenster

- Vollflächige Fensterkonstruktion mit Alufenstern
- Perfekt zur Verwendung bei mehrgeschossiger Bauweise
- Robust und pflegeleicht
- Farbvielfalt
- Vorwiegender Einsatz bei öffentlichen und gewerblichen Bauwerken



Alufenster als Gestaltungselemente, angepasst an die Fassadenoptik



Robuste und strapazierfähige Alufenster mit integrierter Absturzicherung für Wohngebäude



Schmale Alu-Konstruktionen in Verbindung mit Glas für mehrgeschossige Bürogebäude



Vollflächig verglaste Alu-Fassadenkonstruktionen für Industrie und Gewerbe



Großflächiges Dachfenster mit ausklappbarem Minibalkon

Optimales Raumklima mit Smart Home

Auf Basis von Sensordaten zur Raumluft sowie zu externen Wetterdaten steuern intelligente Algorithmen automatisch die Belüftung durch Dachfenster und den Hitzeschutz mit Rollos und Rollläden. Mit dem Smartphone können per App Fenster, Rollläden und Markisen überwacht und ferngesteuert werden.

Festlegung eigener Vorlieben:

- Wohlfühltemperatur
- Luftfeuchtigkeit
- CO₂-Gehalt

Ein Smart-Home-Paket besteht aus:

- Außer-Haus-Schalter
- Raumklima-Sensor
- Internet-Gateway

Dachfenster

Klares Design, stabile Verarbeitung und Energieeffizienz sorgen für mehr Wohnqualität. Die perfekte Ergänzung dazu ist ein wirksamer Hitzeschutz für den Außenbereich in Form von Rollläden und Markisen. Zur dekorativen Innengestaltung gibt es eine Vielzahl von Rollos und Plissees, die auch motorbetrieben erhältlich sind. Der richtige Insektenschutz rundet das Programm ab.

- Großzügige Fensterfläche für mehr Raumqualität und Kopffreiheit
- Mehr natürliches Licht
- Mehr Sicht und optische Vergrößerung der Räume
- Idealer Ausblick auch für kleine Kinder
- Kombinierbar mit Hitze- und Insektenschutz
- Automatische Bedienung
- Umfangreiches Zubehör leicht zum Nachrüsten

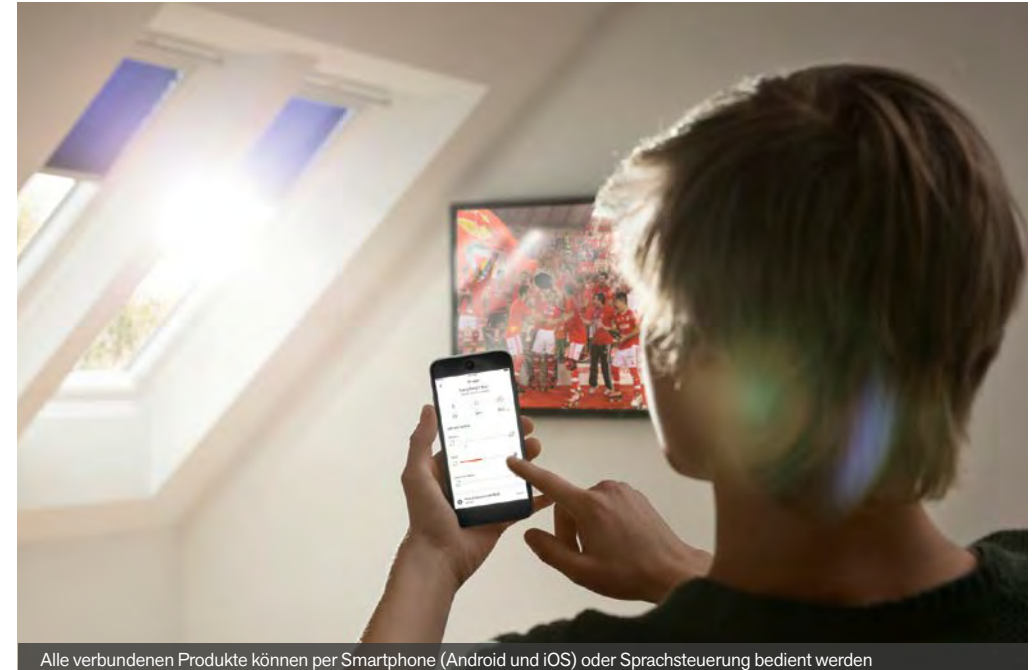

Alle verbundenen Produkte können per Smartphone (Android und iOS) oder Sprachsteuerung bedient werden

Auf die Details kommt es an



Komfortschwelle



Ornamentverglasung Satinato



Komfortbeschlag



Ornamentverglasung Chinchilla



Einbruchschutz



Absperrbarer Fenstergriff

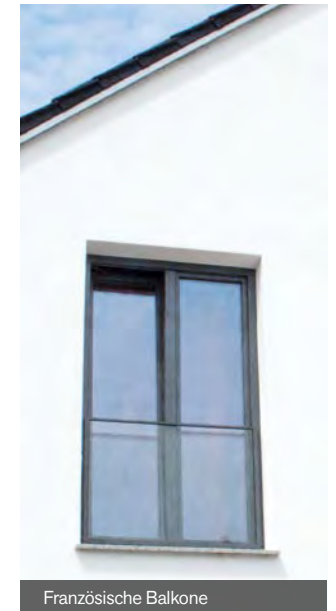

Französische Balkone

UNSER TIPP

Achten Sie beim Fensterkauf auch auf das, was sich rund um das Fenster abspielt. Fensterbänke sollten Sie passend zum Baustil und zur Innenraumgestaltung wählen. Dafür steht eine Reihe von verschiedenen Materialien zur Verfügung. Innen kommen oft Natursteine oder Holz zum Einsatz, aber auch beschichtete Verbundwerkstoffe. Für den Außenbereich sind Fensterbänke aus Alu oder Naturstein beliebt.

Komfortausstattung

- Komfortschwelle bei Balkon- und Terrassentüren, um Stolperfallen zu verhindern
- Komfortbeschlag, um auch schwer zugängliche Fenster bequem bedienen zu können

Ornamentverglasung

Wenn der direkte Einblick von außen nicht gewünscht ist, aber trotzdem natürliches Licht in den Raum gelangen soll.

Geprüfte Sicherheit

Die Einheit aus Beschlag und Sicherheitsverglasung verhindert den Besuch von ungebetenen Gästen.

Kindersicherheit

Verschließbare Fenstergriffe schützen den Nachwuchs und machen das Spielen in Fensternähe sicher.

Absturzsicherung

Sie schützen die Bewohner und gestalten zusätzlich optisch Ihre Fassade.

Beschattung



Klassischer Rollläden



Rollläden mit Designprofil



Raffstoreanlage integriert oder als Vorbausystem



Moderne Schiebeläden



Textiler Sonnenschutz vor dem Fenster



Insekten- und Pollenschutz

Montageanleitung für nachrüstbare Raffstoreanlage



So funktioniert's:
Video auf
[baywa-baustoffe.de/
anleitungen](http://baywa-baustoffe.de/anleitungen)

- Nachrüstbare Beschattung
- Lichteinfall durch Lamellenstellung steuerbar
- Smart-Home-fähiger Antrieb
- Farbvielfalt zur optischen Integration in die Fassade



UNSER TIPP

Raffstores, Jalousien und Markisen sind ideal als Sonnen-, Sicht- und Blendschutz geeignet. Zudem gelten sie als moderne Gestaltungselemente und betonen die Außenansicht Ihres Hauses. Wir beraten Sie gerne zu Ihren Möglichkeiten.

Irina Erb | Fachberaterin Bauelemente

Stilvolles Ankommen

mit hochwertigen Haus- und Funktionstüren

- ✓ Große Modellauswahl
- ✓ Hochwertige Verarbeitung
- ✓ Vielfalt an Materialien: Alu, Holz, Holz-Alu und Stahl
- ✓ Innovative Schließ- und Zutrittssysteme wie z. B. Fingerprint
- ✓ Hochwertige Beschläge und Edelstahl-Griffstangen
- ✓ Designelemente in Form von Verglasung, Applikationen oder Farben
- ✓ Optimale Sicherheits- und Funktionsausstattung



baywa-baustoffe.de/tueren





Alutür anthrazit mit verglastem Seitenteil



Aluhaustür in Altholzdesign mit Schieferapplikation



Zeitlose Aluhaustür mit Edelstahl-Applikation



Anthrazitfarbige Tür, flächenbündig innen und außen

Aluhaustür

- Große Modellvielfalt
- Riesige Farbauswahl
- Rahmen sowie Türblatt innen und außen in unterschiedlichen Farben möglich
- Beste statische Stabilität
- Witterungsbeständig und pflegeleicht
- Auch übergroße Konstruktionen sind realisierbar

Aufbau

Farbvielfalt

Unterschiedliche Lichtauschnitte und Gläser



Beidseitig flügelüberdeckend



Edelstahl-Griffstangen in verschiedenen Formen und Längen

Edelstahl-Lisenen als optische Gestaltungselemente

Sockelblech als Trittschutz



UNSER TIPP

Sie möchten Ihr Eigenheim modernisieren und dabei mit Fördermitteln bares Geld sparen? Sprechen Sie uns an. Wir unterstützen Sie gerne mit unserem BayWa Förderservice und übernehmen für Sie die Antragstellung für Einzelmaßnahmen.

Georg Polz | Spezialist Fördermittel

Holzhaustür

- Holz ist ein nachwachsender Rohstoff, der sich seit Jahrhunderten beim Türenbau bewährt hat
- Individuelle Anfertigung möglich
- Verbindung zwischen Tradition und Moderne
- Optische Aufwertung durch Oberflächenbehandlung (z. B. Bürsten, Altholzoptik)
- Wohnlichkeit und Behaglichkeit im Innenraum

Verschiedene Holzarten und Designs

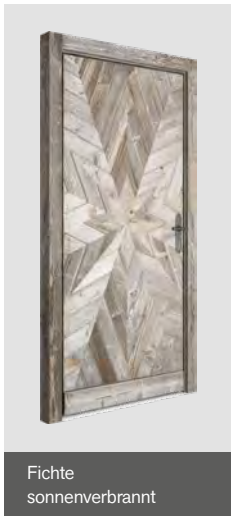

Fichte
sonnenverbrannt

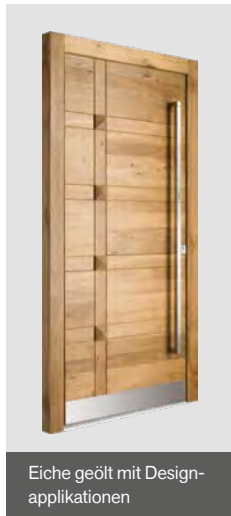

Eiche geölt mit Design-
applikationen



Eiche geräuchert mit
schwarzem Stufenglas



Fichte mit Lichtaus-
schnitt und Kassetten



Holzhaustür abgestimmt auf Fenster und Garagentor

UNSER TIPP

Ganz gleich, ob es sich um einen Neubau oder eine Renovierung handelt: Unser geschultes Fachpersonal erstellt für Sie ein professionelles Aufmaß für Ihre Haustür und kümmert sich um die fachgerechte Montage direkt vor Ort. Auf diese Weise können Sie sich sicher sein, dass beim Einbau alles perfekt funktioniert.



Aufbau



Beidseitig flügelüberdeckend
für ansprechende Optik
und optimalen Schallschutz

Durchgehend gedämmtes Türblatt
für optimale Wärmedämmung

Auch mit Aluvorsatzschale erhältlich

Breite Rahmenkonstruktion für
maximale Stabilität

Umlaufende Dichtungsebenen zum
optimalen Schutz vor Wind und Wetter

Thermische Bodenschwelle
für optimale Wärmedämmung

Holz-Alu- Haustür

- Durch Einsatz einer Aluschale auf der Außenseite wird der Pflegeaufwand minimiert
- Große Farbauswahl außen und innen
- Behaglichkeit durch Naturwerkstoff Holz im Innenraum
- Aufwertung der Immobilie
- Exquisite Verbindung von natürlichem Werkstoff und modernem Design



Haustüranlage mit zwei Seitenteilen

Griffstangen für außen



Rund mit geraden Stützen

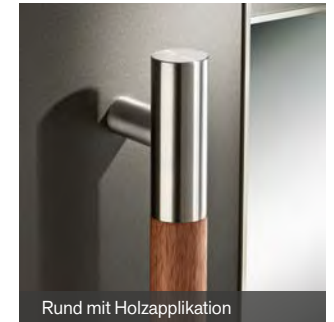

Rund mit Holzapplikation



Eckig mit geraden Stützen



Griff im Türblatt integriert

Auf die Sicherheit kommt es an



Sicherheitsschloss mit aufbohrsicherem Zylinder



Verdeckt liegende Bänder gegen Aushebeln der Tür



Robuster Schwenkriegel-Haken-Sicherheitsbeschlag



Verbundsicherheitsglas (VSG) für erhöhten Einbruchschutz

Einbruchschutz

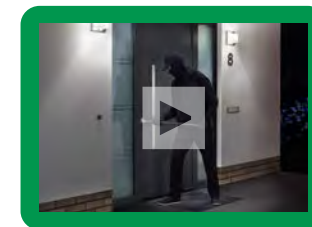

So funktioniert's:
Video auf
[baywa-baustoffe.de/
anleitungen](http://baywa-baustoffe.de/anleitungen)

Geprüfte Sicherheit (RC) durch den Einsatz von:

- Speziellen Schlössern und Zylindern
- Geprüften Sicherheitsgläsern
- Verstärkungen im Türblatt

Zugangskontrolle



Fingerprint

Nie wieder Schlüssel suchen. Ideal, um die Haustür von außen zu öffnen.



Zahlenschloss

Geeignet für Mehrfamilienhäuser mit komfortablen Zutritt ohne Schlüssel.



Schließanlage

Ein Schlüssel für viele Schlösser, perfekt für Ein- oder Mehrfamilienhäuser.



Transponder

Nie wieder Schlüssel suchen. Haustür bequem per Funk-signal öffnen.

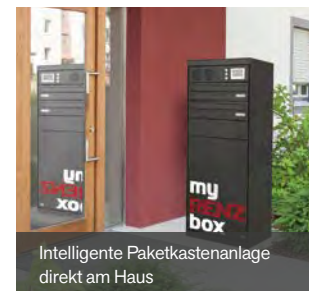

Smart Home



Vollautomatischer Türantrieb

Öffnet und schließt Türen automatisch – perfekt für barrierefreies Bauen und altersgerechtes Wohnen.



Elektronischer Türspion

Eine Weitwinkelkamera überwacht den Eingangsbereich. Ideal für Kinder oder für barrierefreies Bauen.

UNSER TIPP

Bei BayWa Baustoffe erhalten Sie auch passende Brief- oder Paketkästen. Unsere Experten unterstützen Sie bei der richtigen Planung und Auswahl. Sprechen Sie uns an, wir beraten Sie gerne.

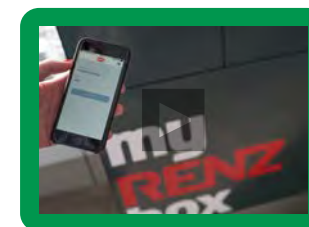

Intelligente Paketkastenanlagen

Praktische Ablage oder Rückgabe von Paketen.

So funktioniert's: Video auf baywa-baustoffe.de/anleitungen



Rauchschutz



Brandschutz



Schallschutz



Klimaklassen



Feuchtraum



Einbruchhemmung



Wärmeschutz



Funktionstür mit rundem Lichtausschnitt und Panikbeschlag

Stahl- und Funktionstür

Türen können eine Vielzahl von Funktionen übernehmen, die entweder durch den Gesetzgeber oder Planer gefordert werden:

- Brand- und Rauchschutztüren
- Schallschutztüren
- Einbruchhemmende Türen
- Feucht- oder Nassraumtüren
- Fluchtsichere Türen
- Beschusshemmende Türen

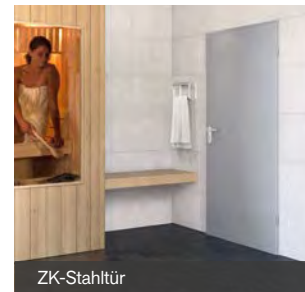

ZK-Stahltür



Feuerschutztür zum Wohnraum



Nebeneingangstür

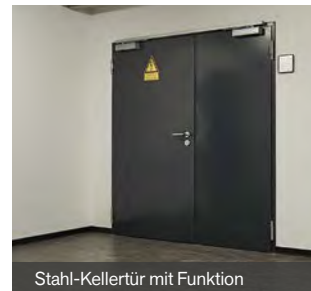

Stahl-Kellertür mit Funktion



Stahltür als Nebeneingang

Nebeneingangstür

- Materialvielfalt: Holz, Kunststoff, Alu, Stahl
- Zusätzlicher Zugang zum Haus
- Für untergeordnete Räume
- Mit Lichtausschnitten und unterschiedlichen Designs
- Passende Optik zu Innentüren, Haustüren und Garagentoren
- Umfangreiches Zubehör

UNSER TIPP

Achten Sie bei Nebeneingangstüren darauf, dass die Tür den erforderlichen Einbruch- und Wärmeschutz erfüllt. Da diese Türen oft ins Freie führen, muss Schlagregendichtheit gewährleistet sein. Unsere Türspezialisten beraten Sie gerne.

Abschalten

mit stilvollen Innentüren

- ✓ Vielfalt an Innentüren:
CPL, Weißlack, Furnier, Ganzglas
- ✓ Unterschiedliche Ausführungen: gefälzt,
flächenbündig oder wandbündig
- ✓ Verschiedene Bauarten: ein-/zweiflügelig
oder raumhoch, Pendel- oder Schiebetür
- ✓ Innenleben: Wabe, Röhrenspan, Vollspan
- ✓ Designvielfalt: Lichtausschnitte, Dekore,
Nuten, Kassetten
- ✓ Designverglasung
- ✓ Drückergarnituren



baywa-baustoffe.de/innentuereen





Rauchschutz



Brandschutz



Schallschutz



Klimaklassen



Feuchtraum



Einbruchhemmung

Innentüren – Vielfalt pur

Innentüren sind nicht nur optisch schön, sondern auch funktional: vom Rauchschutz bis zur Einbruchhemmung.

Weißlacktüren

- Hochwertig lackierte und glatte Oberfläche
- Umweltfreundlich, schadstoffarm
- Elegantes, modernes Design
- Bestes Preis-Leistungs-Verhältnis
- Individuelles Design durch Nuten, Fräsungen, Kassetten oder Lichtausschnitte



Weißlacktür einflügelig mit Oberlicht



CPL-Innentüren in Betonoptik

CPL-Innentüren

- Melaminharz-Oberfläche mit oder ohne Haptik
- Robust, strapazierfähig und extrem belastbar
- Lichtecht und langlebig
- Pflegeleicht
- Große Designauswahl
- Mit oder ohne Lichtausschnitt

Furniertür/ Echtholztür

- Hochwertige Echtholz-Oberfläche
- Verschiedene Oberflächen-Veredelungen: geölt, lackiert
- Individuell und lebendig
- Zeitloses Design und natürliche Ausstrahlung
- Mit und ohne Lichtausschnitt



Furniertür/Echtholztür wandbündig, in rustikaler Rissoptik



Design-Ganzglastür einflügelig mit Oberlicht

Ganzglastür

- Türblatt aus widerstandsfähigem Sicherheitsglas (ESG/VSG)
- Optische Raumvergrößerung
- Platzsparende Schiebetüren
- Vielfalt an Designgläsern
- Sehr gut kombinierbar mit Standardtüren
- Zusätzliches Licht für dunkle Räume



Glas-Schiebetür vor der Wand laufend mit Soft Close



Weißlack-Schiebetür in Ganzglas-Konstruktion



Holz-Schiebetür in der Wand laufend



UNSER TIPP

Gesundes Bauen und Modernisieren bedeutet die Verwendung von emissionsgeprüften und gesunden Bauelementen in Innenräumen. Sie können einen positiven Einfluss auf unser Wohlbefinden und unsere Gesundheit haben.

Mehr unter baywa-baugesund.de

Schiebetüren

- Vielfalt an Schiebetüren: CPL, Weißlack, Furnier, Ganzglas
- Vor oder in der Wand laufend
- Funktional, praktisch und platzsparend
- Variabel in der Größe
- Individuelles Design
- Unterschiedliche Schließmechanismen (z. B. Soft Close) und Beschläge
- Für barrierefreies Wohnen auch mit Antrieb erhältlich

Schlösser

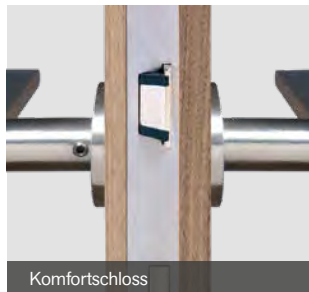

Komfortschloss

Komfortschloss mit Flüsterfalle für besonders leises Öffnen und Schließen.



Magnetfallenschloss

Das Magnetfallenschloss überzeugt durch elegante Optik.

Türspione



Türspione

- 200°-Sicht
- Edelstahl oder verchromt
- **NEU:** digitaler Türspion mit Display

Smart Close



So funktioniert's: Video auf baywa-baustoffe.de/anleitungen

- Der innovative Schließmechanismus dämpft die Tür beim Schließen und hält sie selbsttätig zu
- Designvorteil: auf Schloss und Schließblech kann verzichtet werden
- Erhältlich für Ganzglas- und Holztüren
- Meist nachrüstbar

Aufbau

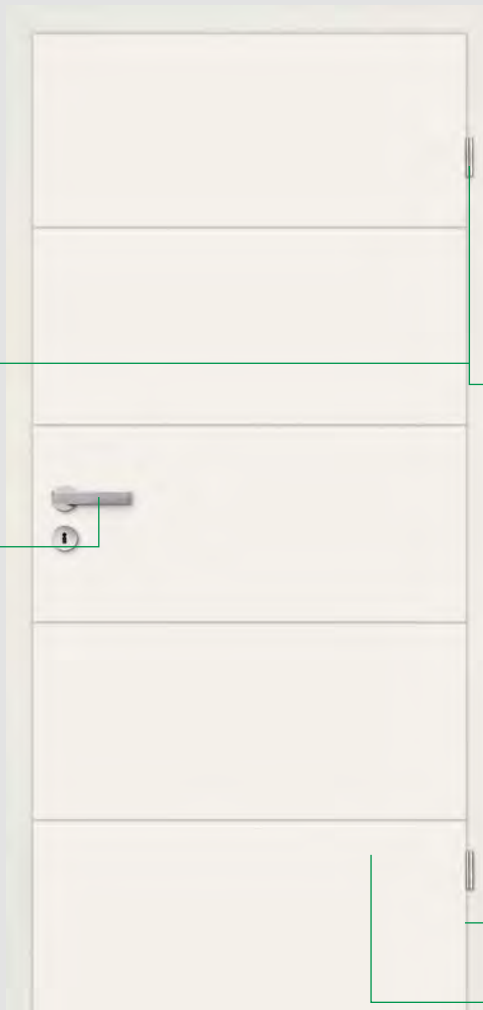

Anschlagrichtung

- DIN links: Die Bänder sind bei geschlossener Tür auf der linken Seite
- DIN rechts: Die Bänder sind bei geschlossener Tür auf der rechten Seite

Beschläge

Griffe, Griffstangen, Griffmuscheln

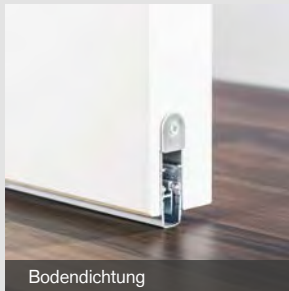

Bodendichtung für geprüften Schall- oder Rauchschutz

Türbänder

Zweiteilige Bänder wie abgebildet. Bei Türen mit höherem Gewicht empfiehlt es sich, Türen mit dreiteiligen Bändern einzubauen. Völlig verdeckt liegende Bänder werten die Tür optisch auf, siehe Beispielbild unten

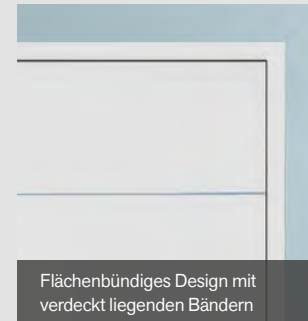

Flächenbündiges Design mit verdeckt liegenden Bändern

Design

Gefälzt, wie hier abgebildet, oder flächenbündig, siehe Beispielbild oben

Nuten oder Einfräsungen als Designelement

Das Innenleben – Arten von Mittellagen

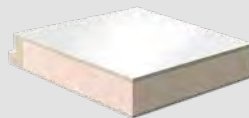

Vollspan

Die massive Tür z. B. für Wohnungseingänge. Schallgeschützt und sicher.

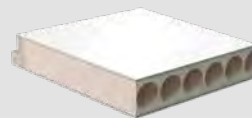

Röhrenspankern

Die klassische Tür für Wohnräume. Stabil und wertig.

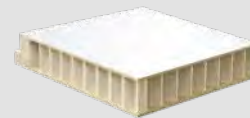

Wabe

Die günstige Alternative. Leicht und zweckmäßig.

Drückergarnituren



Edelstahl matt, mit Holzapplikation und quadratischer Rosette



Edelstahl matt, mit runder Rosette, Schließen ohne Schlüssel

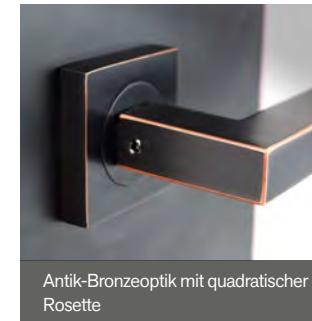

Antik-Bronzeoptik mit quadratischer Rosette

Komfortlösung

Schließen ohne Schlüssel

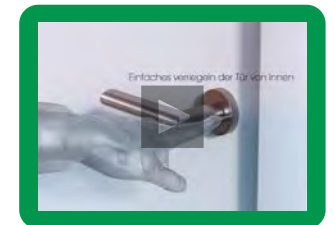

So funktioniert's: Video auf baywa-baustoffe.de/anleitungen

Vielfalt an Farben und Oberflächenstrukturen

Von der Weißlack-Oberfläche bis hin zu rustikalen Echtholzurnieren mit Riss-Optik.

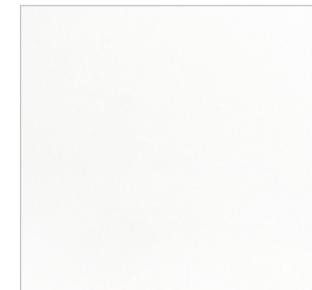

Sicherheit mit einbruchsischeren Garagentoren

- ✓ Decken- und Seitensektionaltore, Roll-, Schwing- und Industrietore
- ✓ Oberflächen in unterschiedlichen Farben, Strukturen und Ansichten
- ✓ Antriebe mit unterschiedlichen Leistungen, je nach Funktion und Größe
- ✓ Ausgeschäumte Lamellen für optimale Wärmedämmung, Stabilität und Laufruhe
- ✓ Lichtausschnitte und Applikationen als Designelement
- ✓ Fingerklemmschutz und Hinderniserkennung für mehr Sicherheit
- ✓ Aufschiebesicherung für erhöhten Einbruchschutz
- ✓ Maximale Durchfahrtsbreite bei Sektionaltoren



baywa-baustoffe.de/garagentore



Sektionaltore

Nutzen Sie Ihr Garagentor als Gestaltungselement, denn es beeinflusst die Fassade oder den Eingangsbereich Ihres Hauses. Durch die vielfältigen Gestaltungsmöglichkeiten der Toroberfläche gibt es für nahezu alle optischen Anforderungen die passende Lösung.



UNSER TIPP
Zu Ihrer Garage erhalten Sie bei uns auch die optisch passende Haus- und Nebeneingangstür.

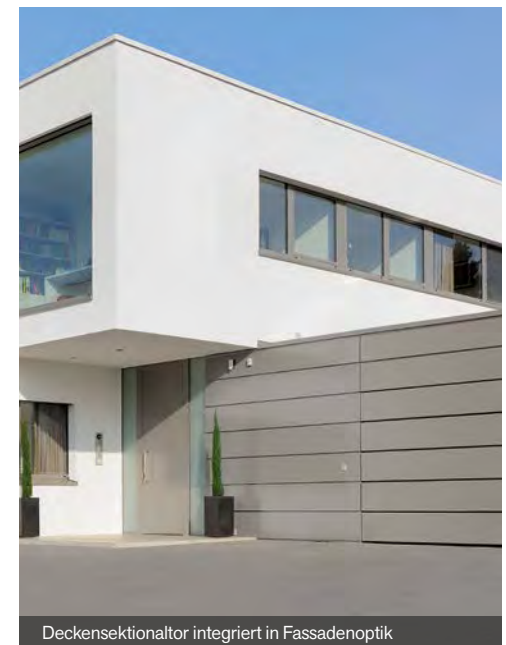

Sektionaltore

Unser Service für Sie

- ✓ Qualifizierte Fachberatung
- ✓ Aufmaß vor Ort
- ✓ Termingerechte Lieferung
- ✓ Fachgerechte Montage
- ✓ Entsorgung der Altmaterialien auf Wunsch

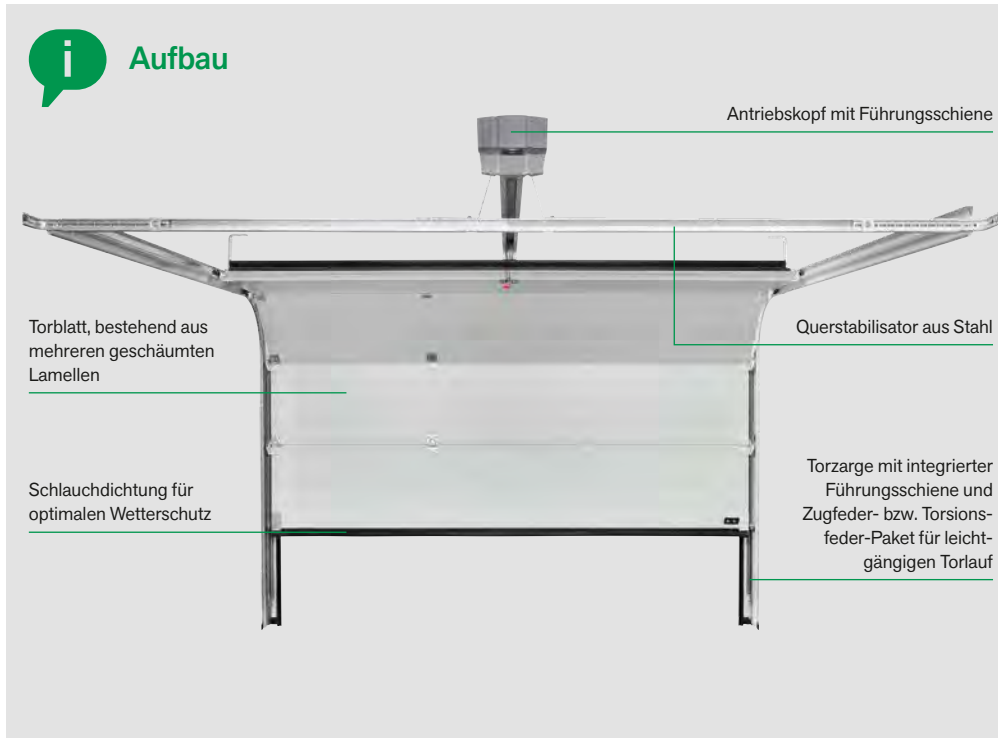

Vielfalt an Farben und Oberflächenstrukturen

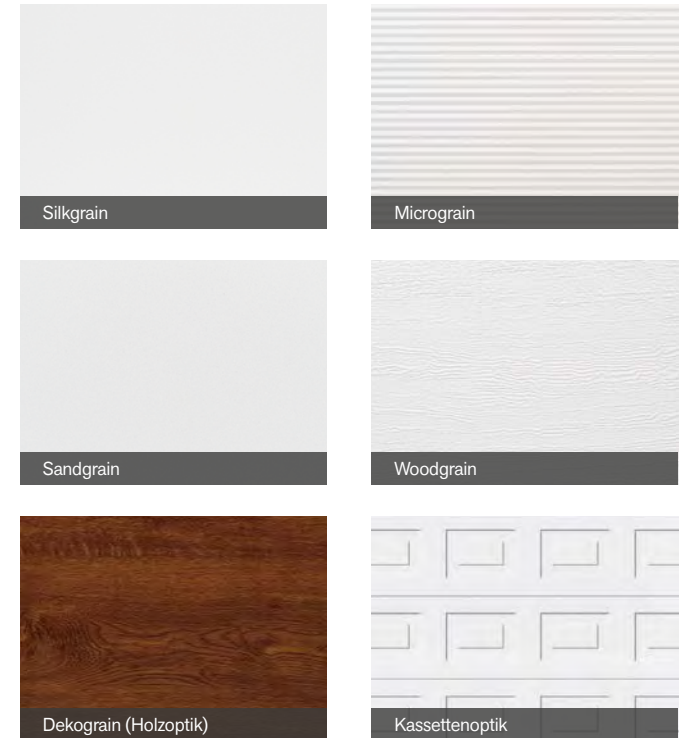

Auf die Details kommt es an

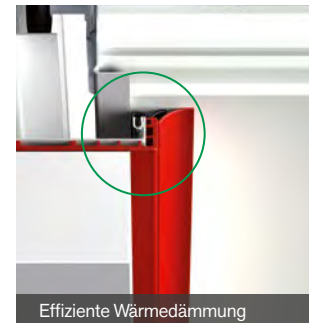
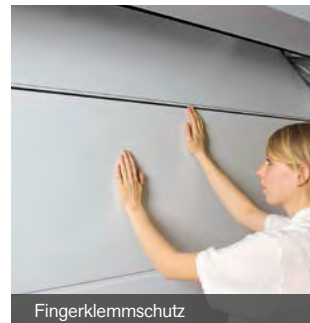

Zugangskontrolle



Schlüsseltaster

Schlüsseltaster

Praktisch für Wohnanlagen und Tiefgaragen.



Fingerprint

Fingerprint

Zusätzliche Steuerungsmöglichkeit von außen ohne Schlüssel oder Fernbedienung.



Handsender

Handsender

Steuerung von ein oder mehreren Toren über Funkfernbedienung.



Codetaster mit Touchscreen

Codetaster

Komfortabler Zutritt ohne Schlüssel oder Fernbedienung, z. B. für Mehrfamilienhäuser oder Tiefgaragen.



Steuerung per App bequem vom Smartphone oder Tablet

Smart

Mit der passenden App können Torantriebe bequem per Smartphone oder Tablet gesteuert werden. Dies lässt sich auf viele weitere Bereiche im Haus ausweiten wie z. B. Beleuchtung oder Elektrogeräte.



Torantrieb

Torantrieb

Wichtige Merkmale

- Laufgeschwindigkeit
- Zugkraft und Beanspruchung (Öffnungszyklen) des Antriebs
- Vielfalt an Steuerungsmöglichkeiten
- Lüftungsmöglichkeiten
- Einbruchschutz
- Sicherheitsmechanismen
- Optik und Beleuchtung
- Garantiedauer

Entspannung

mit beständigen Bodenbelägen

- ✓ Vielfalt an Farben, Optiken und Oberflächenstrukturen
- ✓ Hochwertige Verarbeitung
- ✓ Geeignetes Zubehör wie Unterlagen, Schienen, Randleisten u. v. m.
- ✓ Trittschalldämmungen
- ✓ Verlegewerkzeuge
- ✓ Reinigung und Pflege



baywa-baustoffe.de/fliesen-boeden



Parkett



Hochwertige Böden aus unserem Sortiment für gesundes Bauen.

Parkett Schiffsboden 3-Stab Eiche, gebürstet/matt lackiert



Landhausdiele Eiche, von Hand gehobelt

Laminat und Vinyl



Designvinylboden „Alte Birne“ auf HDF-Mittellage

UNSER TIPP

Parkett besteht aus einem dreischichtigen Grundaufbau. Die Oberfläche (Decklage) ist das Edelholz. Die darunterliegenden Schichten Mittellage und Gegenzug dienen der Stabilisierung der Dielen.

Das A und O jeder Verlegung ist die entsprechende Vorbereitung des Untergrunds. Dieser muss trocken, eben, sauber und tragfähig sein. Für die schwimmende Verlegung müssen die geeigneten Unterlagsmaterialien verwendet werden.

Auf Wunsch bieten wir Ihnen auch gerne unsere Handwerkervermittlung an.

- Angenehm fußwarm
- Schafft ein natürliches Ambiente
- Pflegeleicht, schalldämmend und nachhaltig
- Regelmäßige Pflege notwendig
- Positiver Einfluss auf das Raumklima
- Kann abgeschliffen und neu versiegelt werden
- Verlegung schwimmend oder verklebt
- Geeignet für Warmwasser-Fußbodenheizung
- Umfangreiches Sortiment für gesundes Bauen

- Von Hand gehobelte Oberfläche
- Gebürstet und geölt
- Kontrastschaffendes Stilelement
- Rustikaler Charme
- Spürbare Haptik

- Pflegeleicht und antibakteriell
- Natürliche Oberflächenoptik
- Schwimmende Verlegung
- Geruchsneutral und schadstoffgeprüft
- Gelenkschonend durch elastische Struktur
- Strapazierfähig durch gute Beanspruchungsklasse
- Mit Trittschalldämmung erhältlich
- Geeignet für Warmwasser-Fußbodenheizung

Einfache Verlegung durch Klick-System



So funktioniert's:
Video auf [baywa-baustoffe.de/](http://baywa-baustoffe.de/anleitung)
anleitungen



Kork-Unterlagsbahn

Sockelleiste

Zubehör

Wir bieten Ihnen die passenden Unterlagsbahnen für Bodenbeläge sowie Sockel, Abschluss- und Übergangsprofile.

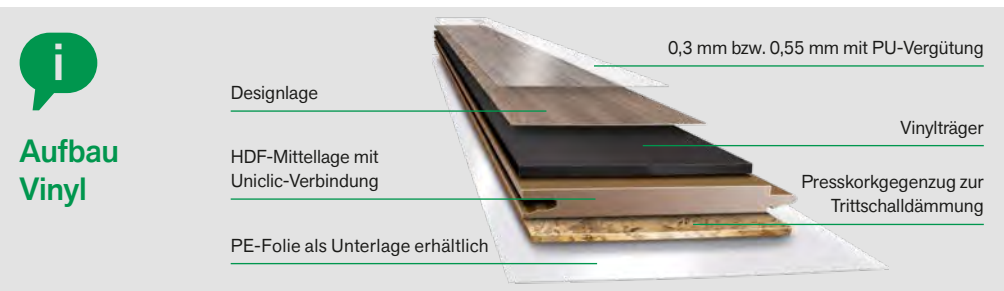

Aufbau Vinyl

Wand- und Bodenfliesen

- Langlebig und strapazierfähig
- Hygienisch und pflegeleicht
- Umweltfreundlich
- Antistatisch
- Dekorative Profile für sauberen Abschluss
- Passende Sockelleisten



Fliesen anthrazit im Großformat für modernen Look

Beratung und Service

- ✓ Mengen- und Bedarfsermittlung anhand Ihres individuellen Plans
- ✓ Schnelle und professionelle Angebotserstellung
- ✓ Beratung zu aktuellen Trends für Fliesen und Böden
- ✓ Verlegetipps und -tricks aus erster Hand
- ✓ Handwerkervermittlung für professionelle Verlegung
- ✓ Gezielte Beratung vom Kauf bis hin zur Verlegung



Fliesen in Echtholzoptik für angenehme Wohlfühlatmosphäre



**BayWa
Raumdesigner**

Sie können sich nicht vorstellen, wie Ihr ausgewählter Boden verlegt in Ihrem Wohn- oder Schlafzimmer aussieht?

Kein Problem. Mit unserem BayWa Raumdesigner können Sie Ihr Zuhause im Handumdrehen online planen.

baywa-raumdesigner.de





Mosaik setzen dekorative Akzente im Duschbereich



Bodenfliesen in edler Rostoptik mit dazu passenden Wandfliesen

Fußbodenheizung

- Angenehmes Raumklima, allergikerfreundlich
- Exakte und zeitgenaue Steuerung
- Kostengünstig, langlebig und wartungsfrei
- Zusätzliche Trittschalldämmung
- Auch als Abdichtung ausführbar

Einfach Fußbodenheizung vor dem Fliesen selber verlegen

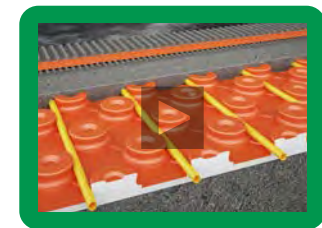

So funktioniert's:
Video auf
baywa-baustoffe.de/
anleitungen

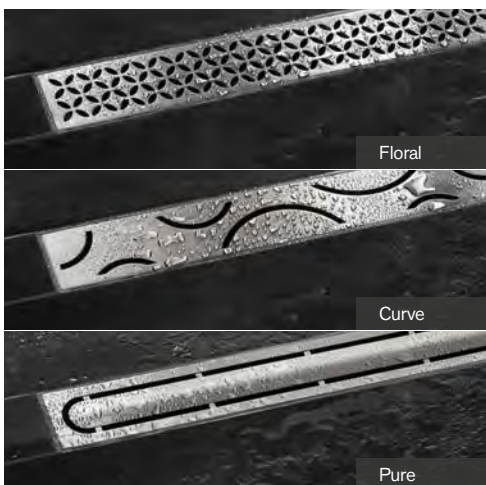

Duschen mit Stil

- Stilvolle Ablaufrinne aus hochwertigem, massivem Edelstahl
- Gebürstete Oberfläche
- Schmäler Konturrahmen für dezente Wirkung
- 4 mm starke Designabdeckung
- Leichte und komfortable Reinigung

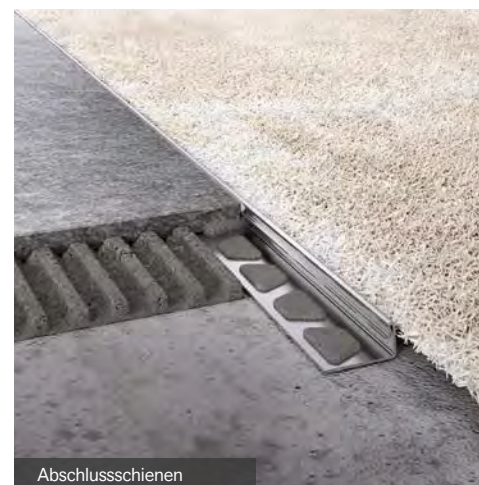

Abschlusschienen

Abschlusschienen

- Dekoratives Profil zum sauberen Abschluss von Fliesenkanten und Übergängen
- Auch für Sockel- und Belagsabschlüsse geeignet
- Mit Fugensteg
- Schutz vor mechanischer Beschädigung
- Erhältlich in Edelstahl, Alu oder Kunststoff



Material- und Sortimentsüberblick

Fenster

	Kunststoff	Holz	Holz-Alu	Alu
Farbvielfalt und Design	■ ■ ■	■ ■	■ ■ ■	■ ■ ■
Wohnkomfort	■ ■	■ ■ ■	■ ■ ■	■ ■
Sicherheit	■ ■	■ ■	■ ■	■ ■ ■
Wärmedämmung	■ ■ ■	■ ■ ■	■ ■ ■	■ ■
Schallschutz	■ ■ ■	■ ■ ■	■ ■ ■	■ ■ ■
Nachhaltigkeit	■	■ ■ ■	■ ■	■ ■
Lebensdauer	■ ■ ■	■ ■	■ ■ ■	■ ■ ■
Geringer Pflegeaufwand	■ ■ ■	■ ■	■ ■	■ ■ ■

Haustüren

	Holz	Holz-Alu	Alu	Stahl-/ Funktionstüren
Farbvielfalt und Design	■ ■	■ ■ ■	■ ■ ■	■ ■ ■
Wohnkomfort	■ ■ ■	■ ■ ■	■ ■	■ ■
Sicherheit	■ ■ ■	■ ■ ■	■ ■ ■	■ ■ ■
Smart-Home-Technologie	■ ■ ■	■ ■ ■	■ ■ ■	■ ■ ■
Wärmedämmung	■ ■ ■	■ ■ ■	■ ■ ■	■ ■ ■
Schallschutz	■ ■ ■	■ ■ ■	■ ■ ■	■ ■ ■
Lebensdauer	■ ■	■ ■ ■	■ ■ ■	■ ■ ■
Geringer Pflegeaufwand	■ ■	■ ■	■ ■ ■	■ ■ ■

Tore

	Sektionaltore	Rolltore
Farbvielfalt und Design	■ ■ ■	■ ■
Sicherheit	■ ■ ■	■ ■ ■
Smart-Home-Technologie	■ ■ ■	■ ■ ■
Lüftung	■ ■ ■	■ ■
Feuchteschutz	■ ■ ■	■ ■
Wärmedämmung	■ ■ ■	■ ■
Lebensdauer	■ ■ ■	■ ■ ■
Geringer Pflegeaufwand	■ ■ ■	■ ■



Je mehr Punkte in der Übersicht eingetragen sind, desto besser wird die Anforderung erfüllt.



Innentüren

	CPL**	Weißlack	Furnier	Ganzglas
Gesundes Bauprodukt*	■ ■ ■	■ ■ ■	■ ■ ■	■ ■ ■
Farbvielfalt und Design	■ ■ ■	■ ■ ■	■ ■ ■	■ ■ ■
Sicherheit	■ ■ ■	■ ■ ■	■ ■ ■	■
Brand- und Rauchschutz	■ ■ ■	■ ■ ■	■ ■ ■	■
Schall- und Wärmeschutz	■ ■ ■	■ ■ ■	■ ■ ■	■
Kratz- und Stoßfestigkeit	■ ■ ■	■ ■	■ ■	■ ■ ■
Lichtechtheit	■ ■ ■	■ ■	■	■ ■ ■
Feuchteschutz	■ ■ ■	■	■	■ ■ ■
Lebensdauer	■ ■ ■	■ ■ ■	■ ■ ■	■ ■ ■
Geringer Pflegeaufwand	■ ■ ■	■ ■ ■	■ ■	■ ■

**Melaminharz-Oberfläche

Bodenbeläge

	Parkett	Laminat	Vinyl	Fliese
Gesundes Bauprodukt*	■ ■ ■	■ ■ ■	■ ■ ■	■ ■ ■
Farbvielfalt und Design	■ ■	■ ■	■ ■	■ ■ ■
Wohnkomfort	■ ■ ■	■ ■	■ ■	■ ■
Kratz- und Stoßfestigkeit	■	■ ■ ■	■ ■ ■	■ ■ ■
Trittschalldämmung	■ ■	■	■ ■	■
Eignung für Fußbodenheizung	■	■ ■	■ ■	■ ■ ■
Lichtechtheit	■	■ ■ ■	■ ■ ■	■ ■ ■
Feuchteschutz	■	■ ■	■ ■	■ ■ ■
Lebensdauer	■ ■ ■	■ ■	■ ■	■ ■ ■
Geringer Pflegeaufwand	■	■ ■	■ ■	■ ■ ■

* Gesundes Bauen und Modernisieren bedeutet die Verwendung von emissionsgeprüften und gesunden Bauelementen in Innenräumen. Sie können einen positiven Einfluss auf unser Wohlbefinden und unsere Gesundheit haben.

Mehr Informationen unter [baywa-baugesund.de](https://www.baywa-baugesund.de)





BayWa BauGesund

Überprüft. Emissionsarm. Wohngesund.

- ✓ Geprüfte Sicherheit durch BauGesund-Siegel
- ✓ Analyse und Konzepterstellung
- ✓ Große Datenbank mit mehr als 6.000 emissionsarmen Baustoffen
- ✓ Erstellung von Baustofflisten
- ✓ Ermittlung der Raumluftqualität
- ✓ Rechtssichere und unabhängige Zertifizierung

Energieeffizienz hat bei Neubau und Modernisierung absolute Priorität. Sie erhöht die Wirtschaftlichkeit der Gebäude, gleichzeitig reduzieren aber immer dichtere Gebäudehüllen den natürlichen Luftaustausch. Die Folge ist eine höhere Schadstoffkonzentration in Innenräumen.

Wir verbringen den Großteil unseres Lebens in Gebäuden und atmen dort tagtäglich Tausende Liter Luft ein. Umso wichtiger ist die sorgfältige Auswahl emissionsarmer Baustoffe für Wohn- und Arbeitsgebäude sowie kommunale Einrichtungen.

Unser Ziel ist, die gesundheitsgefährdenden Raumbelastungen möglichst weit zu senken. Und tatsächlich ist es möglich, mit der richtigen Auswahl und Kombination der Bauprodukte die Innenraumemissionen wesentlich zu reduzieren, das Innenraumklima zu regulieren und zudem vor weiteren schädlichen Einflüssen wie Schall oder Schimmel zu schützen.

Nachweislich emissionsarme Baustoffe kennzeichnen wir mit unserem BauGesund-Siegel.



Informationen zum BauGesund-Siegel finden Sie unter [baywa-baugesund.de](https://www.baywa-baugesund.de)

Als Gewerbekunde können Sie auch BauGesund-Partner werden. Sprechen Sie uns an.

Bestens ausgestattet Baugeräte. Werkzeuge. Arbeitskleidung.

Effizientes und erfolgreiches Bauen setzt die Verwendung der richtigen Werkzeuge, Maschinen und Baugeräte voraus. Mit der passenden Ausrüstung sind optimale Ergebnisse und effizientes Arbeiten gewährleistet – vom Dämmen des Dachs bis zum Anlegen eines Gartenwegs. Bei uns erhalten Sie eine umfassende und fachlich kompetente Beratung sowie eine große Auswahl an bau- und gewerkspezifischen Geräten und Maschinen.

Damit Sie auch in puncto Sicherheit bestens ausgerüstet sind, bekommen Sie bei BayWa Baustoffe alles vom Atem- und Kopfschutz über die Absturzsicherung bis hin zur passenden Arbeitskleidung.



- ✓ Baugeräte und -werkzeuge
- ✓ Arbeitsschutz und -kleidung
- ✓ Elektrowerkzeuge und Zubehör
- ✓ Messwerkzeuge
- ✓ Reinigungsgeräte
- ✓ Schmier- und Pflegemittel
- ✓ Baustelleneinrichtung
- ✓ Klein-Baumaschinen
- ✓ Befestigungstechnik
- ✓ Mietservice

Impressum

Herausgeber
BayWa AG Baustoffe
Arabellastraße 4
81925 München

Tel.: +49 89 9222-0
E-Mail: info1@baywa.de

Sitz der Gesellschaft: München
Registergericht München, HRB 4921
USt-IdNr.: DE129272852

Vorstand: Prof. Klaus Josef Lutz
(Vorsitzender), Andreas Helber, Roland
Schuler, Matthias Taft, Reinhard Wolf
Aufsichtsratsvorsitzender:
Manfred Nüssel

Herzlichen Dank
BayWa Baustoffe bedankt sich bei allen
Unternehmen, die durch Informationen,
Bild- und Textmaterial zu diesem Katalog
beigetragen haben.

Bildnachweis
Die BayWa AG Baustoffe verfügt über
die einfachen Nutzungsrechte des zur
Verfügung gestellten Bildmaterials.

Garantie und Haftungsausschluss
Änderungen und Abweichungen
bleiben vorbehalten. Für Druckfehler
über nehmen wir keine Haftung. Ver-
vielfältigung, Nachdruck, Speicherung
und Publikation nur mit ausdrücklicher
Genehmigung des Herausgebers.

Prospektbestellung
Der Katalog ist online unter
baywa-baustoffe.de zu bestellen.

Auflage 09/2018
Katalog gültig bis Neuauflage.

Vier Werte, auf die Sie bauen können

BayWa Baustoffe gibt es seit vielen Jahrzehnten. Mit mehr als 2.200 Lieferungen pro Tag sind wir zum größten Baustoffhändler in Bayern und sogar zum zweitgrößten in Deutschland herangewachsen.

Mit mehr als 100 Standorten in Deutschland sind wir immer ganz in Ihrer Nähe. Eben diese regionale Verbundenheit mit Land und Leuten ist ein entscheidender Grund dafür, dass wir mit Stolz auf mittlerweile über 290.000 zufriedene Kunden blicken können, von denen uns viele schon in der dritten oder vierten Generation vertrauen. Aber unsere Kunden vertrauen uns nicht nur, weil wir „näher dran“ sind. Sondern auch, weil sie das gute Gefühl haben,

dass sie bei uns von allem mehr bekommen: mehr Baukompetenz. Eine größere Auswahl an hochwertigen Bauprodukten. Mehr Service. Eine bessere Zukunft.

Wir nennen dieses Gefühl „**das gute Baugefühl**“. Und für dieses gute Baugefühl geben wir alles.

