

TÜRENKATALOG

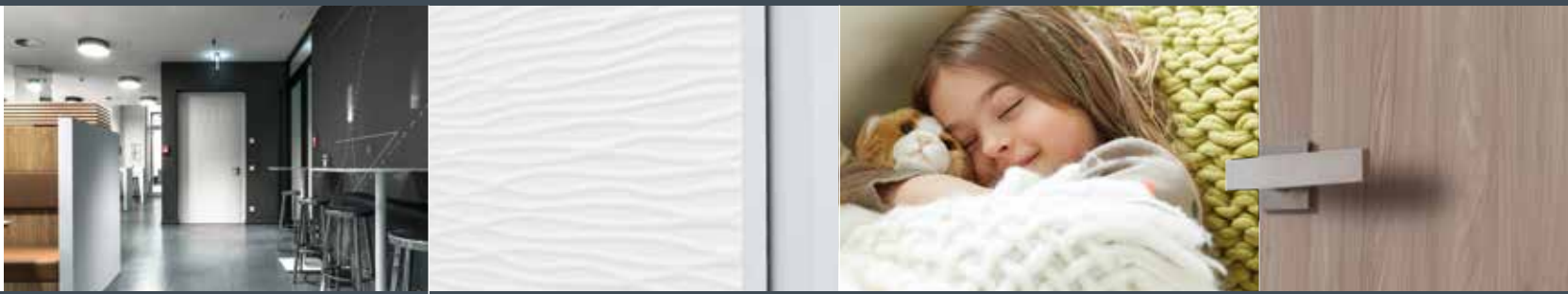

Frühjahr 2018



DAS BESONDERE LEBEN.
MIT BESONDEREN TÜREN.

INHALT

Einleitung _____ 06

Nachhaltigkeit | Wohngesundheit _____ 08

Wohnstile:

■ Freiheit des Wohnens _____ 10

Trend- und Designtüren **Planar**

Trend- und Designtüren **Carisma**

Trend- und Designtüren **Venetia**

Trend- und Designtüren **Lombardo**

Trend- und Designtüren **Lucera**

Trend- und Designtüren **Satura**

Fertigtüren **Optima 30 Weiß**

Ganzglastüren **Trend-Design**

Ganzglastüren **Basic und Basic 2**

Ganzglastüren **Motiv**

Holzglastüren, Glasrahmentüren

■ Ein Hauch von Glamour _____ 42

Trend- und Designtüren **Ticino**

Fertigtüren **Optima 30 DuriTop**

■ In der Natur zu Hause _____ 54

Fertigtüren **Optima 30 Furnier**

Stiltüren **Scalea** (Massiv)

Landhaustüren (Massiv)

■ Eleganz trifft Klassik _____ 68

Stiltüren **Altera** (Weiß)

Stiltüren **Scalea** (Weiß)

Stiltüren **Stiba Plus**

Stiltüren **Massiv**

Stiltüren **Opus**

Stiltüren **Blankenese**

Schiebetürsysteme _____ 88

Liberty

Silence

Edelstahl

Rotella „Rondo G | Pruristo G

Infinity

Classic

Zubehör:

Rund um die Tür _____ 98

Oberflächen

Gläser

Zargen

Mittellagen

Bänder und Schlösser

JELD-WEN smartClose

Drücker

Beschläge

Serie 35

Professional:

Professionelle Türlösungen _____ 120

Einbruchschutz

Schallschutz

Klimaklasse

Rauch- und Brandschutz

Feucht- und Nassraum

asepticDOOR

PU-Kante

Produktmatrix

Modellübersicht _____ 142

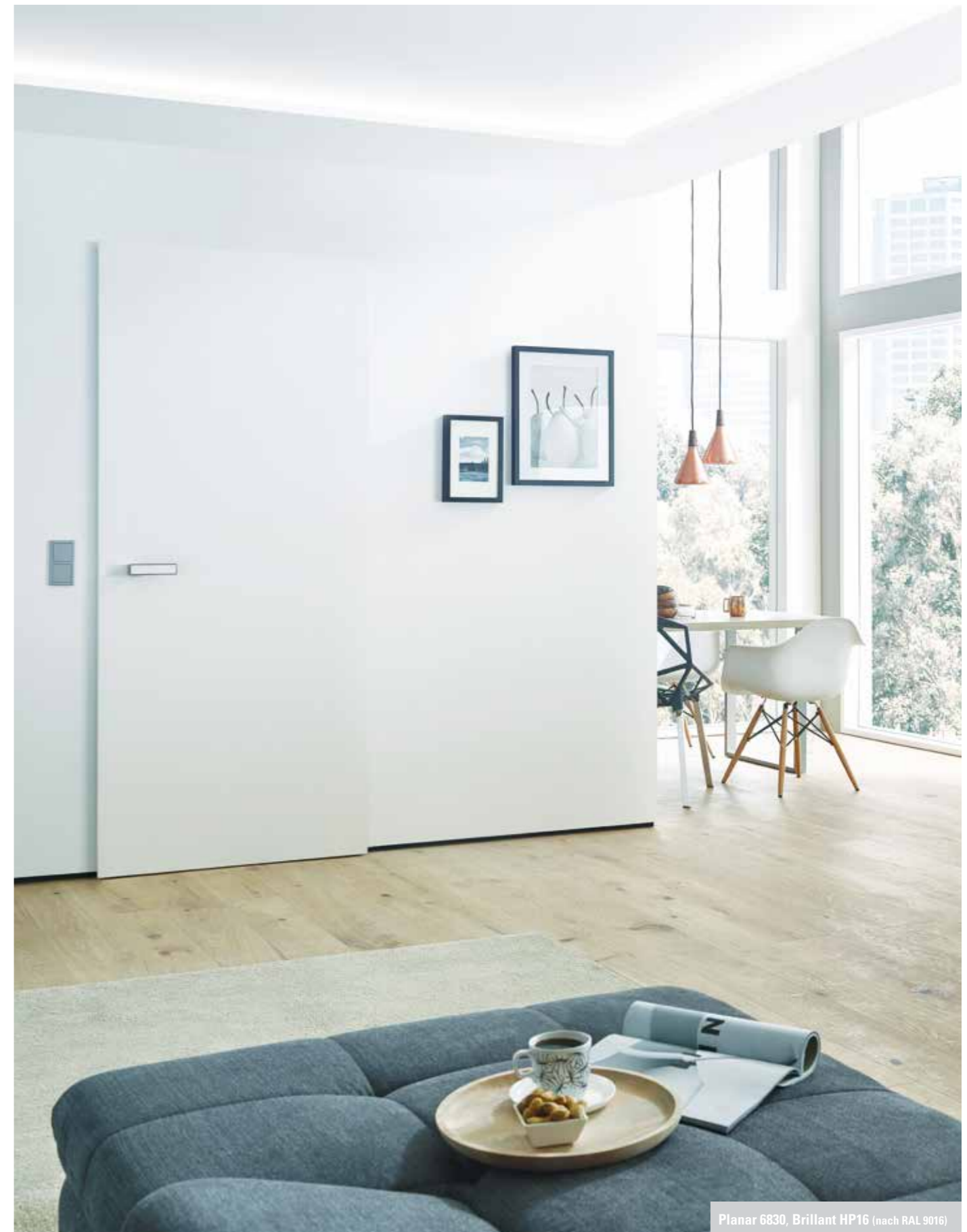

Planar 6830, Brillant HP16 (nach RAL 9016)



TÜRENWELTEN VON JELD-WEN

Kaum etwas ist stärker von individueller Persönlichkeit geprägt als die eigenen vier Wände. Ein Ort, der zum Verweilen, Wohlfühlen, Entspannen und Genießen einlädt. Hier tanken wir Kraft und kommen zur Ruhe. Jeder auf seine ganz eigene, individuelle Weise. Innentüren haben dabei eine besondere Bedeutung: Sie eröffnen uns unsere persönlichen Lebensräume und sind Zugänge zu Wohnwelten, die voller Leben stecken. Eine Tür ist die erste Berührung mit einem Ort, der erste Kontakt,

der erste Dialog. Optisch sowie funktional muss sie deshalb rundum überzeugen.

Wir möchten, dass Sie genau die Türlösung finden, die zu Ihnen passt. Sie werden sehen: In der Vielfalt unserer Türen steckt der Schlüssel zu Ihrem individuellen Wohnen. Öffnen Sie die Türen zu Ihren Lebensräumen!



SENTINEL HAUS
INSTITUT



Wie bei allen Unternehmen der JELD-WEN Gruppe stehen auch bei JELD-WEN Deutschland Qualität, Umweltbewusstsein und Verlässlichkeit stets im Vordergrund.

Unsere Produkte werden nach den geltenden nationalen und europäischen Normen und Richtlinien hergestellt. Zudem leisten wir aktive Mitarbeit in unterschiedlichen Normausschüssen.

Wir sind nach DIN ISO 9001-2008 zertifiziert und erfüllen die dort gestellten Anforderungen eines Qualitätsmanagementsystems.

Unser Unternehmen hat die FSC®-Zertifizierung (Forest Stewardship Council®) erhalten.

Zusätzlich sind unsere deutschen Produktionsstandorte sowie eine Vielzahl unserer Produktionsstätten in Europa nach PEFC™ (Programme for the Endorsement of Forest Certification Schemes) zertifiziert. Über den aktuellen Stand der Zertifizierung unserer Produkte nach FSC® oder PEFC™ informieren Sie gerne unsere Mitarbeiter/innen im Innendienst.

Wir entwickeln Produkte für ein wohngesundes, schadstoffarmes Raumklima. Seit 2009 sind wir als einziger Türenhersteller Produktpartner des Sentinel-Haus Instituts (SHI) und werden bei Bauvorhaben nach dem Sentinel-Haus Konzept empfohlen und eingesetzt.

Als aktives Mitglied der RAL-Gütegemeinschaft Innentüren aus Holz und Holzwerkstoffen e.V liefern wir Türen und Zargen in einwandfreier Qualität und Funktion für die unterschiedlichsten Einsatzbereiche und lassen dies regelmäßig überprüfen.



NACHHALTIGKEIT

Wir arbeiten mit Holz, einem Werkstoff, der vollständig recycelbar ist. Der Einsatz von Holz verursacht zudem einen geringeren Energieverbrauch und CO₂-Ausstoß als künstliche Materialien.

Unsere Umweltverantwortung reicht jedoch weiter: Wir kaufen unser Holz aus nachhaltiger, zertifizierter Waldbewirtschaftung und arbeiten mit Lieferanten zusammen, die unsere Einstellung zur Nachhaltigkeit teilen und die entsprechenden Zertifizierungen nachweisen. Dies lassen wir uns durch die FSC®- bzw. PEFC™-Siegel bestätigen. Die beiden unterschiedlichen Zertifizierungssysteme

sind weltweit anerkannt und stehen gleichermaßen für eine nachhaltige Waldbewirtschaftung. Für unseren Herstellungsprozess bedeutet das garantierte Nachhaltigkeit – vom Baum bis zur fertigen Tür. Für Sie bedeutet das aktiven Umweltschutz und die Möglichkeit, die Herkunft des Holzes lückenlos rückverfolgen zu können. Diesen hohen Anspruch an uns und unsere Produkte sehen wir als unsere Chance, den Menschen und der Natur etwas zurückzugeben.

Mehr über unsere Produkte und Zertifizierungen erfahren Sie auf unserer Internetseite unter www.jeld-wen.de



WOHNGESUNDHEIT

Schadstoffe, die das Raumklima und damit unsere Gesundheit belasten, sind hauptsächlich flüchtige organische Verbindungen, wie z.B. Formaldehyd. Diese sogenannten VOC (Volatile Organic Compounds) befinden sich u.a. in Baumaterialien oder in Möbeln. Selbst umweltfreundliche Produkte sind nicht automatisch schadstofffrei und enthalten beispielsweise natürliche Terpene oder Tannine. Durch immer besser isolierte Häuser können diese Stoffe nicht mehr so leicht aus dem Raum entweichen.

Wir setzen uns mit unseren emissionsgeprüften Produkten aktiv für Wohngesundheit ein. Die VOC-Emissionen unserer Innentür-Elemente

liegen weit unter dem gesetzlich zulässigen Grenzwert. Denn wohngesund Bauen bedeutet, so wenig emittierende Stoffe wie möglich bereits in der Bausubstanz zu verarbeiten.

Das Sentinel-Haus Institut (SHI) bietet durchdachte Konzepte für wohngesunde Lebensräume und garantiert mit dem SHI-Gesundheitspass dank strenger Qualitätsrichtlinien eine optimale Qualität der Innenraumluft. Bereits seit 2009 ist JELD-WEN Produktpartner des SHI und wird bei Bauvorhaben als einziger Türenhersteller in Europa empfohlen und eingesetzt.



FREIHEIT DES WOHNENS



MODERN **GROSSZÜGIG**
 ZWANGLOS PURISTISCH
UNKOMPLIZIERT INDI-
 VIDUELL AUSGEGLICHEN
 FREI GRENZENLOS KLAR
ERFRISCHEND SIMPEL
 REIN EHRlich ELEGANT
 GELASSEN **HELL** RUHIG
LEICHT TRANSPARENT
 ENTSPANNT SMART UN-
 BESCHWERT SORGLOS
UNABHÄNGIG SELBST-
 STÄNDIG IDEALISTISCH
SCHNÖRKELOS FREI-
 ZÜGIG UNAUFDRINGLICH
 UNGEBUNDEN DEZENT
LICHTDURCHFLUTET
 FREIGEISTIG VERNÜNFTIG
 OFFEN **GERADLINIG**
 ZUVERSICHTLICH KON-
 SEQUENT OPTIMISTISCH

PLANAR



Planar 6830, Brillant HP16 (nach RAL 9016)



Planar 6830, Brillant HP16 (nach RAL 9016)

Planar für Holz- und Stahlzarge



Planar 6830 in Holz zarge.
Tür, Zarge und Bandsystem,
Brillant HP16 (nach RAL 9016).



Planar 5630 in Stahlzarge.
Türfalz, Zarge und Bandsystem
Farbton Orca.

Ausdrucksstarke Eleganz

Geradlinig und selbstbewusst, das ist die neue Designtür Planar. Der Clou dabei ist der Falz. Er sorgt dafür, dass die Tür geradezu vor der Wand zu schweben scheint und verleiht ihr so eine ausdrucksstarke Eleganz. Ob Holz- oder Stahlzarge, das puristische Design ist wie aus einem Guss durch ideal abgestimmte Beschläge.

CARISMA



Detail: Carisma 3001-Q
Weiß lackiert WL10 (nach RAL 9010)



Detail: Carisma 3002-Q
Weiß lackiert WL10 (nach RAL 9010)

Designverbund



Carisma 30-2, Weißglas

Die Trendtüren Carisma sind im Designverbund auch als Ganzglastüren in Weißglas erhältlich. (siehe Seite 30)



Carisma 3002-Q Weiß lackiert WL10 (nach RAL 9010), Zarge Flint Grey

Fühlen Sie den Unterschied

Natürliche Formen in 3D-Optik schaffen ein raumprägendes Design mit Struktur. Wie ein Gemälde, das eine eigene individuelle Welt öffnet. Geschaffen für Individualisten.



Detail Venetia: eingelassene Lisene



Venetia 2910-3, stumpf



VENETIA



Venetia 2900-4, stumpf



Venetia 2900-4 LÖ 62, stumpf



Venetia 2910-5, stumpf



Venetia 2910-5 LÖ 20, stumpf



Venetia 2900-1, stumpf



Venetia 2900-1 LÖ 20, stumpf



Venetia 2910-3, stumpf

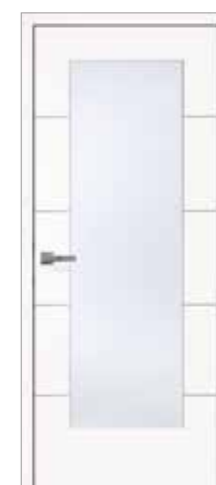

Venetia 2910-3 LÖ 20, stumpf

Lisenen als elegantes Extra

Die silberfarbenen Lisenen sind das Highlight der Modellreihe Venetia. Eingelassen in die Oberfläche, stechen sie dennoch optisch hervor und erzeugen eine zurückhaltende Design-Note.

! Alle Modelle sind stumpf einschlagend oder gefälzt erhältlich.

LOMBARDO



Lombardo 2800-6 LÖ 62

Fräsungen für eine ausdrucksstarke Note

Die Modellreihe Lombardo zeichnet sich durch horizontale oder vertikale Oberflächenfräsungen aus. Sie erzeugen eine klare, schlichte Linienführung und geben der weiß lackierten Oberfläche eine besonders ausdrucksstarke Note.



Lombardo 2810-5 LÖ 20



Lombardo 2810-8 LÖ 62



Lombardo 2800-1 LÖ 20,
stumpf



Lombardo 2810-3 LÖ 20,
stumpf



Lombardo 2800-4 LÖ 62,
stumpf

! Alle Modelle sind in Weiß lackiert WL10 (nach RAL 9010) wie auch in Brillantweiß WL16 (nach RAL 9016) erhältlich.

LOMBARDO

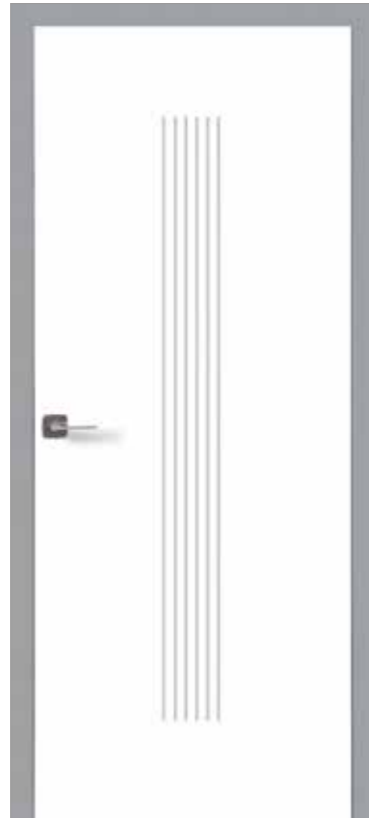

Lombardo 2800-7, stumpf
Fräsungen und Zarge Flint Grey



Lombardo 2810-3*, stumpf



Lombardo 2800-6*, Fräsungen und Zarge Flint Grey

Farbig lackierte Fräsungen

So wird Ihre Lombardo-Tür zum dezenten Raumgestalter. Die farbig auslackierten Flächenfräsungen sind Ausdruck Ihres individuellen Wohnens und ziehen die Blicke an ohne dabei aufdringlich zu wirken. Mit einem Hauch von Farbe schaffen Sie die perfekte optische Verbindung zu Wand und Boden sowie zum Farbklima des gesamten Raums.



Detail Lombardo: Eingefräste Nut (Tiefe 2 mm)



Lombardo 2810-5*, stumpf



Lombardo 2810-2, stumpf



Lombardo 2810-8, stumpf



Lombardo 2800-1*, stumpf



Lombardo 2800-4*, stumpf



* Modelle sind auch mit verkürzten Flächenfräsungen erhältlich (30 mm zur Türblattkante).



Alle Modelle sind in Weiß lackiert WL10 (nach RAL 9010) wie auch in Brillantweiß WL16 (nach RAL 9016) erhältlich.



Alle Modelle sind stumpf einschlagend oder gefälzt erhältlich.



LUCERA



Lucera 1714 FW

Lucera 1714 FW LÖ 20

Lucera 1712 FW

Lucera 1712 FW LÖ 20

SATURA



Satura 1603

Satura 1605

Satura 1603 LÖ 10

Satura 1605 LÖ 50

Satura 1605 LÖ 51

Dezente Akzente

Lombardo oder Lucera? Die entscheidenden Unterschiede machen dabei die Tiefe der Fräsungen und die Türdicke aus. Lucera steht für einen dezenten Auftritt.

Schwungvolle Akzente

Satura überzeugt durch ihr elegantes, vielfältiges Design. Ob geschwungene Linien oder dekorative Quadrate, jedes Modell setzt gekonnt Akzente. Die weiße Oberfläche fügt sich nahtlos in jeden Wohnstil ein und verleiht Ihren Räumen eine besondere Atmosphäre der Ruhe und Klarheit.

OPTIMA 30 WEISS



Optima LÖ 62, Weiß lackiert WL10 (nach RAL 9010), stumpf

Weniger ist mehr

Manchmal bedarf es nicht viel, um Räumen den perfekten Abschluss zu geben.

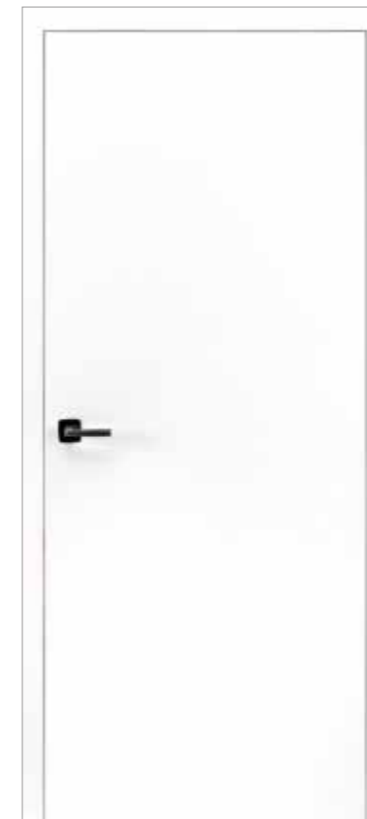

Optima 30, stumpf
Brillantweiß WL16 (nach RAL 9016)



Optima 30, stumpf
DuriTop Struktur StrukturWeiß
Oberfläche mit haptischer Struktur



Optima LÖ 14
Weiß lackiert WL10 (nach RAL 9010)
Glasleiste: DuriTop Spezial Orca



Optima LÖ 40
DuriTop Uni Weißlack
(nach RAL 9010)



Optima LÖ 62 (schlosseitig)
Brillantweiß WL16 (nach RAL 9016)
Glasleiste: DuriTop Spezial Orca

! Alle Modelle sind stumpf einschlagend oder gefälzt erhältlich.

GANZGLASTÜREN TREND-DESIGN



Lombardo 29-35, Weißglas

Licht ist Lebensenergie und bestimmt in vielerlei Hinsicht den Rhythmus unseres Alltags. Das Einfangen der natürlichen Lichtverhältnisse spielt auch in der Architektur eine immer wichtigere Rolle und lässt es zu einem wesentlichen Gestaltungselement im Innenraum werden.



Satura 16-35
Weißglas



Satura 16-33
Weißglas



Lombardo 29-16
Weißglas



Lombardo 29-17
Weißglas

NEU! Die Ganzglastüren Lombardo, Satura und Carisma sind jetzt auch mit vollflächig satiniertes Schließseite erhältlich.

! Die Ganzglastüren sind im Designverbund auch als Trendtüren erhältlich.

! Alle Ganzglastüren Modelle bestehen aus ESG Glas (Einscheiben-Sicherheits-Glas).

GANZGLASTÜREN TREND-DESIGN



Carisma 30-1
Weißglas



Carisma 30-2
Weißglas

Designverbund



Carisma 3002-Q Weiß lackiert WL16 (nach RAL 9016)

Die Ganzglastüren Carisma sind im Designverbund auch als Trendtüren in 3D Optik erhältlich. (siehe Seite 16)



Carisma 30-2, Weißglas

Die Ganzglastüren Carisma setzen sich mit neuen Akzenten in Szene und prägen den Raum durch charaktervolles Design.

NEU! Die Ganzglastüren Lombardo, Satura und Carisma sind jetzt auch mit vollflächig satiniertes Schließseite erhältlich.

! Alle Ganzglastüren Modelle bestehen aus ESG Glas (Einscheiben-Sicherheits-Glas).

GANZGLASTÜREN BASIC 2



Basic 2
Klarglas



Basic 2, 4 Streifen
Satinato, Streifen klar



Basic 2
Satinato



Basic 2
Mastercarré

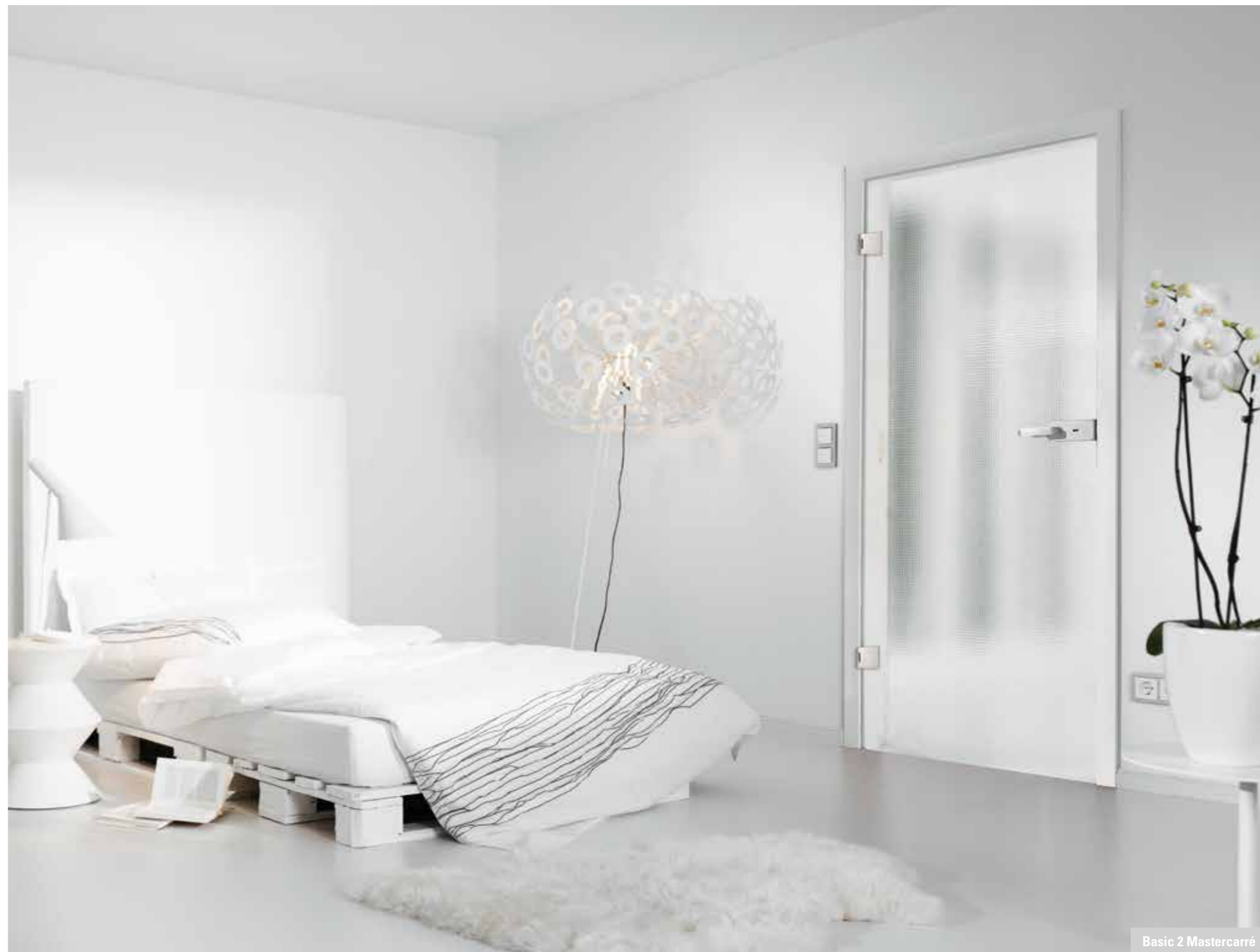

Basic 2 Mastercarré

Klassik trifft auf Moderne und verbindet sich zu einem hochaktuellen Türdesign. Ob klar, satiniert oder mit Siebdruck: Basic 2 ist Glas pur – und das in seiner schönsten Form.



GANZGLASTÜREN BASIC



Basic 29-1
Satinato mit Rille

Basic 29-3
Satinato mit Rille

Basic 29-4
Satinato/Klarglas/Rille

Basic 29-5
Satinato mit Rille

Basic 39-1
Satinato mit Rille

Basic 39-2
Satinato mit Rille

Basic 49-1
Satinato/Klarglas

Basic 49-3
Satinato/Klarglas

Basic 59-1
Klarglas/Satinato/Siebdruck

Basic 59-2
Klarglas/Satinato/Siebdruck

Lassen Sie sich von den Reflexionen und wechselhaften Farbspielen begeistern! Ganzglastüren können kunstvolle Motive tragen, edle Schliffe erhalten oder mattiert auftreten. Sie schaffen Verbindungen und sorgen dennoch auf elegante Art und Weise für eine räumliche Trennung.

GANZGLASTÜREN MOTIV



Individualisierung Beispielmotiv

Ihr Lieblingsbild als Lasergravur! Ob ein Familienfoto, Ihr eigener Text oder individuelle Designvorstellungen, alles ist möglich und kann entsprechend in Größe und Anordnung auf Ihre Glastür gelasert werden.



Lasertechnik
Beispiel individuelle Beschriftung



Lasertechnik
Beispiel Arztpraxis



Lasertechnik
Beispiel individuelles Bild



Lasertechnik
Beispiel Wellness



Lasertechnik
Beispiel individuelles Bild



Holzlastür 2600, mit geradem Fries, Glas Visa Klar



HOLZGLASTÜREN



2600
mit geradem Fries
Klarglas

2600
mit geradem Fries
Dekorglas Weimar

2600
mit geradem Fries
Glas Dreiecke einreihig

2600
mit geradem Fries
Glas Quadrate beidseitig

2600
mit geradem Fries
Glas Mastercarré weiß

2600
mit geradem Fries
Glas Visa Klar

2601*
mit gebogenem Fries
Glas Dreiecke einreihig

2601*
mit gebogenem Fries
Klarglas

Indem der Fries ausschließlich auf der Schlossseite liegt, nimmt sich das Holz aufs Minimum zurück und rückt das elegante Glas in den Vordergrund. Das verleiht den Holzlastüren 2600 und 2601 die einzigartige Design-Nuance.

! Alle Holzlastüren Modelle bestehen aus ESG Glas (Einscheiben-Sicherheits-Glas).

! Weitere Verglasungen: Parsol grau, Silvit weiß, Chinchilla weiß und Satinato.

! *Modelle 2601 nicht in der Glasart Satinato erhältlich.

GLASRAHMENTÜREN



2501 mit dreiseitigem Fries, Glas Mastercarrè weiß

Wenn Holz sich zum Begleiter reduziert und dem Glas den Vortritt lässt, entstehen Türen von starker Aussagekraft und großzügiger Gestaltung. Die Vielfalt an Designgläsern und die optionalen Querfriese vereinen sich zu anspruchsvollen Türbekenntnissen.



2501
mit dreiseitigem Fries
Klarglas



2501
mit dreiseitigem Fries
Glas Dekor Weimar



2500
mit Fries längs
Glas Dreiecke einreihig



2500
mit Fries längs
Glas Rillenschliff



2500
mit Fries längs
Glas Visa klar

! Alle Glasrahmentüren auch mit Rundprofil erhältlich!

! Alle Glasrahmentüren Modelle bestehen aus ESG Glas (Einscheiben-Sicherheits-Glas).

! Weitere Verglasungen: Parsol grau, Silvit weiß, Mastercarrè weiß, Quadrate beidseitig, Chinchilla weiß und Satinato



EIN HAUCH VON
GLAMOUR

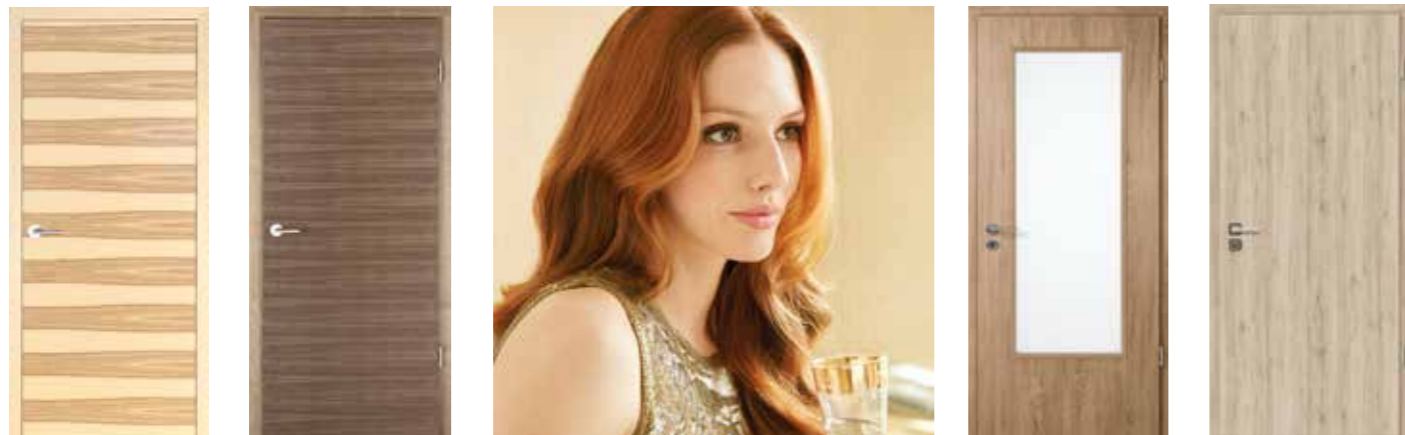

EXTRAVAGANT POM-
PÖS AUSSERGEWÖHN-
LICH AUFGESCHLOSSEN
INDIVIDUELL ZART EDEL
SELBSTBEWUSST ELE-
GANT **AUSGEFALLEN**
MONDÄN AUSDRUCKS-
STARK DOMINANT OPU-
LENT ÜPPIG IDEENREICH
STILSICHER PHANTA-
SIEVOLL SINNLICH IM-
PULSIV MODISCH VER-
WÖHNT KOMFORTABEL
ORIGINELL KUNSTVOLL
LEIDENSCHAFTLICH
PRÄGNANT MUTIG FEIN
EHRGEIZIG EIGENWILLIG
KREATIV VERTRÄUMT LU-
XURIÖS GLAMOURÖS
ANMUTIG UNVERKENN-
BAR HINGEBUNGSVOLL

TICINO 2410



Ticino 2410, stumpf, Furnier Esche mit Splint (Braunkern)

Individueller Blickfang

Sie suchen das Extravagante. Anspruchsvolles, anmutendes Design soll sich mit perfekter Funktionalität verbinden. Und Sie lieben Holz. Dann sind die Ticino 2410 Modelle eine gute Wahl. Die individuellen Merkmale der Streifer-Furniere oder die Kombination mit dezenten Furnier-Adern erzeugen den perfekten Blickfang.



Ticino 2410
Furnier Eiche, Streifer



Ticino 2410, stumpf
Furnier Nussbaum amerik. mit Splint



Ticino 2410
Furnier Nussbaum amerik., Streifer



Ticino 2410 LÖ 62
Furnier Eiche, Streifer



Ticino 2410 LÖ 40, stumpf
Furnier Esche, Streifer

! Alle Modelle sind stumpf einschlagend oder gefälzt erhältlich.



TICINO 2411 | 2420 | 2430



Ticino 2411
Furnier Eiche europ. astig
Quer: Streifer
Längs: Blume

Ticino 2411
Furnier Eiche europ.
Quer: Streifer
Längs: Streifer

Ticino 2411
Furnier Nussbaum amerik.
Quer: Streifer
Längs: Blume

Ticino 2420
Furnier Esche
Quer: Streifer
Längs: Streifer

Ticino 2420
Furnier Buche
Quer: Streifer
Längs: Streifer

Ticino 2411 LÖ 62
Furnier Eiche europ.
Längs: Streifer
Quer: Streifer

Ticino 2411 LÖ 62
Furnier Nussbaum amerik.
Längs: Streifer
Quer: Streifer

Ticino 2430
Furnier Eiche
Längs: Blume
Quer: Streifer

Ticino 2430
Furnier Nussbaum amerik.
Längs: Blume
Quer: Streifer

Unverwechselbarer Charakter

Ausdrucksstark oder zurückhaltend, voller Spannung und ruhig zugleich. Hier begegnen sich in jeder Tür Furniere in längs- und querlaufender Richtung sowie die individuellen Merkmale des Holzes. Die gekonnte Auswahl und Kombination der Furniere sind der Schlüssel für den unverwechselbaren Charakter jeder einzelnen Tür.

! Alle Modelle sind stumpf einschlagend oder gefälzt erhältlich.

OPTIMA 30 DURITOP



Optima 30
DuriTop Struktur Sandeiche*
Zarge DuriTop Uni Grau



Optima 30
DuriTop Struktur Steineiche*
Zarge DuriTop Uni Grau



Optima 30
DuriTop Spezial Flint Grey



Optima 30
DuriTop Spezial Orca



Optima 30, stumpf, DuriTop Spezial Concrete

Neue Farben, Maserungen und Strukturen

Neue Sichtweisen sind etwas Herausragendes. Vor allem, wenn sie zu solch schönen Ergebnissen führen. Gönnen Sie sich einen Augenblick und schauen Sie genauer hin – bevor Sie hindurch gehen!

! *Sandeiche und Steineiche sind „Oberflächen mit fühlbarer Struktur“.

! Alle Modelle sind stumpf einschlagend oder gefälzt erhältlich.

OPTIMA 30 DURITOP



Optima LÖ62, stumpf, DuriTop Repro Eiche Crema

Wie von der Natur geschaffen

Die DuriTop Oberflächen Repro und Struktur verbinden die lebhafteste Optik natürlichen Holzes mit den bewährten Vorteilen einer Repronoberfläche und beweisen eindrucksvoll wie kraftvoll und dynamisch Türen wirken können.

! Alle Modelle sind stumpf einschlagend oder gefälzt erhältlich.



Optima 30
DuriTop Struktur Eiche Barrique*



Optima 30, stumpf
DuriTop Struktur Raucheiche*



Optima 30
DuriTop Struktur Eiche Crema Rustikal*



Optima LÖ 23
DuriTop Repro Eiche Crema



Optima LÖ 62
DuriTop Repro Kirschbaum Caffè

! *Eiche Barrique, Raucheiche und Eiche Crema Rustikal sind „Oberflächen mit fühlbarer Struktur“.



IN DER NATUR ZU HAUSE



HARMONISCH RUSTIKAL
ROMANTISCH LEBHAFT
CHARAKTERSTARK AUS-
GEGLICHEN UNGEZWUN-
GEN **BODENSTÄNDIG**
URSPRÜNGLICH SOLI-
DE ENTSPANNT UNVER-
FÄLSCHT AUTHENTISCH
CHARMANT HEIMISCH
LIEBEVOLL UNVERZICHT-
BAR BEHAGLICH EINZIG-
ARTIG **UNBESTECH-
LICH** NATURBELASSEN
FAMILIÄR CHARAKTER-
VOLL **URIG** LÄNDLICH
UNKOMPLIZIERT FRIED-
LICH HERZLICH WARM
GEMÜTLICH VERTRAU-
ENSVOLL **NATÜRLICH**
IDYLLISCH EINFÜHLSAM
SANFT GEWISSENHAFT



Optima 30, Living, Furnier Braunkernbuche



Optima 30, Living, Furnier Braunkernesche

OPTIMA 30 FURNIER LIVING



Optima LÖ 40, Living
Furnier Braunkernesche



Optima 30, Living
Furnier Ahorn kanad.



Optima 30, Living
Furnier Braunkernbuche



Optima 30, Living
Furnier Eiche europ. astig



Optima 30, Living
Furnier Braunkernesche



Optima 30, Living
Furnier Esche



Optima LÖ 14, Living
Furnier Braunkernbuche



Optima LÖ 23, Living
Furnier Eiche europ. astig



Optima LÖ 62, Living
Furnier Eiche

Natur in ihrer schönsten Form

Die Türen unserer Living-Collection bestehen durch ihre kraftvollen, lebhaften Oberflächen, ihre Zeichnungen sind Zeugnis natürlichen Lebens. Ob in quer- oder längslaufender Optik, genießen Sie die Natur in ihrer schönsten Vollendung! Jede Tür hat ihr ganz eigenes, unverwechselbares Gesicht. Ob mit quer- oder längslaufendem Furnierbild, Living ist Natur pur und das in ihrer schönsten Form!

! Alle Modelle sind stumpf einschlagend oder gefälzt erhältlich.

OPTIMA 30 FURNIER CLASSIC



Optima 30, Classic, Furnier Ahorn kanad.

Klassische Schönheit

Furnier Classic Modelle vereinen zeitloses Design mit natürlichem Charme. Schlicht und zurückhaltend passen sie sich jedem Einrichtungsstil gekonnt an und verleihen Ihren Räumen eine ruhige, warme Note.



Optima LÖ 23, Classic
Furnier Ahorn kanad.



Optima 30, Classic
Furnier Eiche



Optima 30, Classic
Furnier Eiche spez. hell



Optima 30, Classic
Furnier Buche



Optima LÖ 62, Classic
Furnier Buche

! Alle Modelle sind stumpf einschlagend oder gefälzt erhältlich.

SCALEA



Scalea 2501
Fichte lackiert



Scalea 2504 LA
Kiefer lackiert



Scalea 2504 Kiefer lackiert

Naturverbunden

Der ganze Charme der Natur. Die Entscheidung für eine Massivholztür Scalea ist eine Entscheidung für natürliches, modernes Wohnen und wohlige Ambiente. Die individuellen Wuchsmerkmale und Maserungen stehen für Lebendigkeit, Kraft und Energie und machen jede unserer Massivholztüren zu einem Unikat!



Scalea 2501
Fichte lackiert



Scalea 2504
Kiefer lackiert



Scalea 2504
Fichte lackiert



Scalea 2501
Kiefer lackiert



Scalea 2501 LA
Kiefer lackiert

! Die Scalea Modellreihe ist auch in Weiß lackiert erhältlich (siehe Seite 76-77).

LANDHAUSTÜREN



Massive Kraft

In Massivholztüren ballt sich die Kraft gewaltiger Bäume, das Knistern natürlicher Urwüchsigkeit ist spürbar. Die Maserung und Astigkeit verbinden sich zum einzigartigen Mix aus Wärme und Gemütlichkeit. Gefräste Profile betonen die Optik zusätzlich und eingelegte Kassetten sorgen für die hohe Stabilität.



2F
Fichte lackiert



2FB
Fichte lackiert



3F
Kiefer lackiert



4F
Kiefer lackiert



4F-L
Kiefer lackiert

! Alle Modelle sind in den Oberflächen Kiefer unbehandelt, Fichte unbehandelt, Kiefer lackiert und Fichte lackiert erhältlich.



2F LA-9FG
Fichte lackiert



3F 1/3 LA-1G
Fichte lackiert



3F 1/3 LA-4G
Fichte lackiert



2FG LA-1G
Fichte lackiert



2F LA-10G
Fichte lackiert

LANDHAUSTÜREN



2FB LA-10G
Fichte lackiert



2FB LA-1G
Fichte lackiert



2F LA-1G
Fichte lackiert



2F LA-6G
Fichte lackiert



2FB LA-6G
Fichte lackiert



4F LA-6G
Kiefer lackiert



4F LA-9FG
Kiefer lackiert



2F LA-10G, 2-flg.
Kiefer lackiert



4F LA-2G
Kiefer lackiert

! Alle Modelle sind in den Oberflächen Kiefer unbehandelt, Kiefer lackiert, Fichte unbehandelt und Fichte lackiert erhältlich.

ELEGANZ TRIFFT
KLASSIK





KLASSISCH TRADITIONELL LOYAL VERSPIELT
 HARMONISCH AUSGEWOGEN NOSTALGISCH
ELEGANT KONVENTIONELL ETABLIERT **BE-
 STÄNDIG** UNVERGÄNGLICH NOBEL EXQUISIT
 KULTIVIERT VORNEHM
GESCHMACKVOLL ANMUTIG GRAZIL BEHARR-
 LICH ZUVERSICHTLICH KOSTBAR EDEL SCHICK
WELTLÄUFIG ERFAHREN ZEITLOS INTELLEK-
 TUELL **STILVOLL** GE-
 BILDET ZUVERLÄSSIG
ANSPRUCHSVOLL ER-
 LESEN UNVERKENNBAR
 WÄHLERISCH PRINZI-
 PIENTREU ANSTÄNDIG



Altera 8904 LA, stumpf

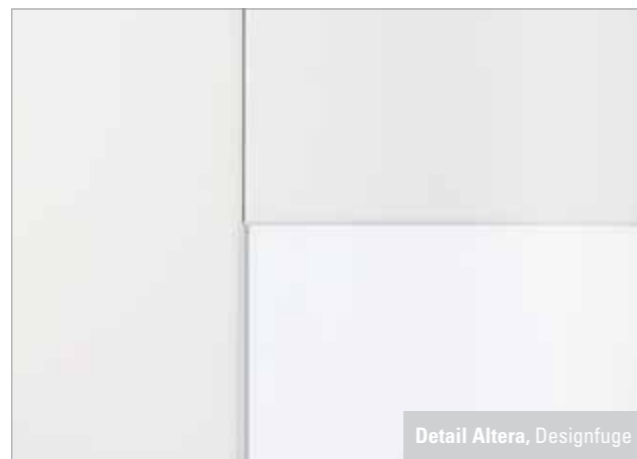

Detail Altera, Designfuge



ALTERA

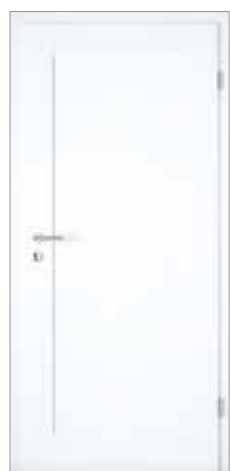

Altera 8901



Altera 8901 LA

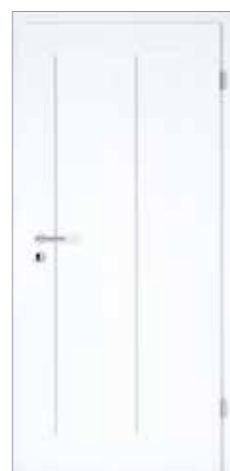

Altera 8902 S



Altera 8902 S LA



Altera 8902



Altera 8902 LA



Altera 8903, stumpf

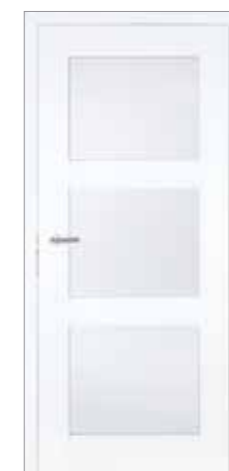

Altera 8903 LA, stumpf



Altera 8904*

Anspruchsvolles Erlebnis

Altera setzt hohe Ansprüche an Optik und Qualität. Klare Konturen und Linienführung durch symmetrisch angeordnete Kassetten machen diese Tür zu einem konsequenten Erlebnis.

! Alle Modelle sind stumpf einschlagend oder gefälzt erhältlich.

! *Alle massiven Stiltüren können auf Anfrage und gegen Aufpreis auch in verschiedenen RAL-Farben lackiert werden (Mindestmenge erforderlich).



SCALEA



Scalea 2501*

Scalea 2501 LA

Scalea 2502 S*

Scalea 2502 S LA

Scalea 2503

Scalea 2503 LA

Scalea 2504

Scalea 2504 LA

Bewusster Verzicht

In der Schlichtheit liegt die besondere Ästhetik der Füllungstür Scalea. Bewusster Verzicht schafft hier eine starke Identität und präsentiert sich in einem puristischen Design.



*Bei den Modellen Scalea 2501 und Scalea 2502 S können die Füllungen wahlweise mit Schultafellack oder mit einer Spiegelfläche veredelt werden.



Die Scalea Modellreihe ist auch als Massivholztür erhältlich (siehe Seite 64-65).

STIBA PLUS



Stiba Plus 2F*



Stiba Plus 2FB*



Stiba Plus 3F



Stiba Plus 4F*



Stiba Plus 4FS

Weiß mit Charakter

Weiß lackierte Türen sind immer und überall passend. Die vielfältigen Varianten der Stiba Plus Modellreihe geben jedem Wohnstil einen ganz besonderen Charakter. Die massive Einlage sorgt für eine stabile, geschlossene und homogene Tür mit wertiger Oberfläche.

! *Auch als Wohnungsabschluss- und Schallschutztür erhältlich!

! Die Stiba Plus Modelle sind eckig und mit Rundprofil erhältlich.



Detail Stiba Plus, Profil und Sprossenrahmen



Stiba Plus 4F LA-2G



Stiba Plus 3F LA-6G



Stiba Plus 4FS LA-3G



Stiba Plus 1FB LA-12G



Stiba Plus 2FB LA-1G



Stiba Plus 3F LA-1G

STIBA PLUS



Stiba Plus 1F LA-12G



Stiba Plus 1F LA-1G



Stiba Plus 2FB LA-6G



Stiba Plus 3F LA-9FG



Stiba Plus 4F LA-9FG



Stiba Plus 4F LA-2FG



Stiba Plus 4F LA-6G



Stiba Plus 4F LA-1G



Stiba Plus 4F LA-2G

Eine Frage des Stils

Erst recht, wenn eine Stiltür durch die Lichtöffnung eine völlig neue Wirkung erzielt. Und die Wahl des passenden Glases aus unserem großen Sortiment macht aus der Stiba Plus eine Tür von besonderem Stil.

! Die Stiba Plus Modelle sind eckig und mit Rundprofil erhältlich.

STILTÜREN MASSIV



Kathrin



Laura



Astrid, stumpf

Aus Liebe zum Handwerk

Türen, die der guten alten Handwerkertradition folgen. Die vielen unterschiedlichen Füllungsoptiken und Sprossenrahmen verraten die Liebe zum Detail. Die massiven Konstruktionen und soliden Füllungen sichern die hohe Stabilität. Rundum gelungen!



Sarah, stumpf



Kirsten, stumpf



Britt



Anne

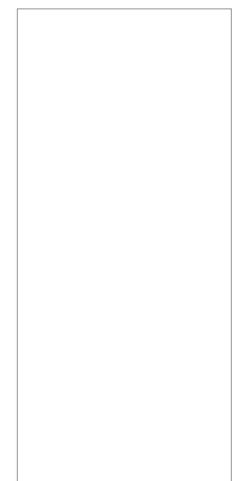

Astrid*

! Alle Modelle sind stumpf einschlagend oder gefälzt erhältlich.

! *Alle massiven Stiltüren können auf Anfrage und gegen Aufpreis auch in verschiedenen RAL-Farben lackiert werden (Mindestmenge erforderlich).

STILTÜREN MASSIV



Kirsten LA-1G



Kirsten LA-6G



Kirsten 1/3 LA-1G



Kirsten 1/3 LA-4G



Kirsten LA-9FG



Laura LA-1G



Laura LA-3G



Laura LA-10G



Anne LA-1G



Kathrin LA-1G*



Britt LA-9FG



Britt LA-2G



Britt LA-10FG



Britt LA-6G



Astrid LA-2G

! *Alle massiven Stiltüren können auf Anfrage und gegen Aufpreis auch in verschiedenen RAL-Farben lackiert werden (Mindestmenge erforderlich).

! Alle Modelle sind stumpf einschlagend oder gefälzt erhältlich.

OPUS



Solidität mit Profil

Ein starker Auftritt: Massive Konstruktionen mit soliden Füllungen versprechen gleichermaßen eine hohe Qualität, die sich auch in der wertigen Mehrschichtlackierung wiederfindet. Das dreistufige Profil der Opus Tür sorgt zugleich für eine effektvolle Tiefenwirkung.

! Alle Modelle sind stumpf einschlagend oder gefälzt erhältlich.



Opus 1F LA



Opus 1F*



Opus 3F LA, stumpf



Opus 3F, stumpf

! *Alle massiven Stiltüren können auf Anfrage und gegen Aufpreis auch in verschiedenen RAL-Farben lackiert werden (Mindestmenge erforderlich).

BLANKENESE



Nordisch stilvoll

Blankenese verbindet hanseatische Zurückhaltung mit stilvoller Eleganz. Die aufgesetzten zweistufigen Leisten erzeugen ein klassisches, zeitloses Profil und sorgen für die vornehme Optik.



Blankenese 1F
mit verdeckt liegendem Türband TECTUS TE380



Blankenese 2F
mit verdeckt liegendem Türband TECTUS TE380



Blankenese 3F



Blankenese 3FG



Blankenese 4FS

SCHIEBETÜR SYSTEME



LIBERTY



Schiebetürsystem Liberty v.d.W., Edelstahl-Optik, Ausführung Ganzglastür



Ausführung Holztür



Ausführung Ganzglastür mit Distanzprofil

Edelstahl-Optik

Ein neues Gefühl von Freiheit! Liberty ist ein flexibles Schiebetürsystem. Welche Tür? Welcher Griff? Egal wie Sie sich entscheiden, Liberty verspricht dabei immer eine einheitliche Optik.

! Auch als Schallschutz-Schiebetür (Silence) erhältlich.

SILENCE



Schiebetürsystem Silence v.d.W. Optima 30, Weiß lackiert WL10 (nach RAL 9010)



Detail Schiebetürbeschlag Silence v.d.W. mit Zarge



Detail Schiebetürbeschlag Silence v.d.W. ohne Zarge

Leiser Komfort

Der Schiebetürbeschlag Silence, der für Schiebetüren vor der Wand laufend geeignet ist, reduziert nicht nur Zugluft, Rauch und Geruch, sondern beugt auch Lärmeinflüssen vor. In Kombination mit einer Schallschutztür Typ42 SK II kann die neue Schiebetürlösung sogar einen Schalldämmwert von bis zu $R_{w,R} = 32$ dB erzielen.

EDELSTAHL



Schiebetürsystem Edelstahl v.d.W., Venetia 2910-3, Weiß lackiert WL10 (nach RAL 9010)



Detail Schiebetürsystem Edelstahl v.d.W

Edles Design

Schiebetüren schenken zusätzlichen Spielraum und mehr Bewegungsfreiheit. Attraktive Oberflächen, schimmernder Edelstahl und höchster Komfort vereinen sich zu bestechenden Türen, die Wohnbereiche auf edle Weise öffnen und trennen.

ROTELLA



Schiebetürsystem Rotella „Puristo G“ v.d.W., Ganzglastür Basic 2, Satinato



Detail Schiebetürsystem Rotella „Puristo G“



Detail Schiebetürsystem Rotella „Rondo G“

Offene Leichtigkeit

Offene Schiebetürsysteme verleihen der Tür mehr Leichtigkeit und werden zu einem eleganten Blickfang im Raum.

INFINITY



Schiebetürsystem Infinity v.d.W., Venetia 2910-3, Weiß lackiert WL10 (nach RAL 9010)



Schiebetürsystem Infinity v.d.W., Basic 29-3, Satinato mit Rille



Detail Schiebetürsystem Infinity

Aluminium-Optik

Infinity ist das elegante, platzsparende Schiebetürsystem. Das Öffnen und Schließen der Schiebetür ist durch die selbstreinigende Laufschiene und den Einsatz von Präzisionskugellagern kaum vernehmbar. Ein Plus an Komfort wird durch das sanfte, selbsttätige Abstoppen der Tür geboten (Soft-Dämpfung).

CLASSIC



Schiebetürsystem Classic v.d.W., Optima 30, DuriTop Struktur Raucheiche



Schiebetürsystem Classic i.d.W.*, Optima 30, DuriTop Struktur Raucheiche



Schiebetürkasten Brillantweiß WL16 (nach RAL 9016)

Einheitlicher Look

Das Schiebetürsystem Classic zeichnet sich durch seinen einheitlichen Look des Elements aus. Es wird komplett aus Holz hergestellt und verleiht dem Raum so einen natürlichen Charme.

! *Das Schiebetürsystem Classic i.d.W. ist auch für Ganzglastüren möglich.

SCHIEBETÜRSYSTEME

Liberty

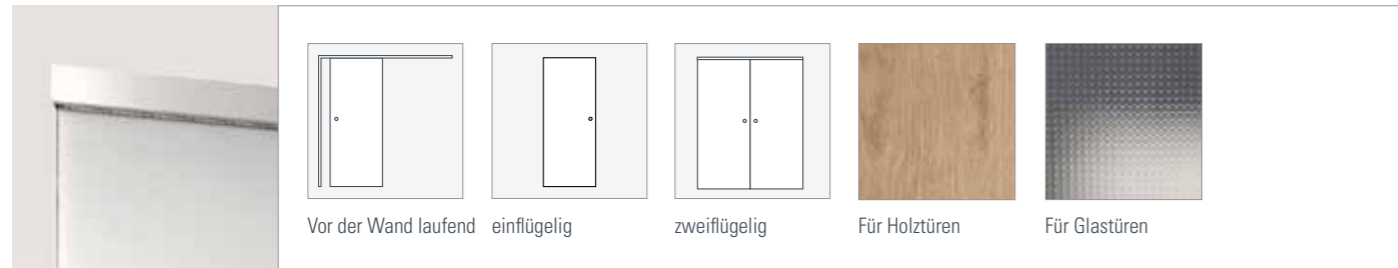

Vor der Wand laufend einflügelig zweiflügelig Für Holztüren Für Glastüren

Optional mit Selbsteinzug inkl. Dämpfung erhältlich.
Oberfläche: Edelstahl-Optik

Silence

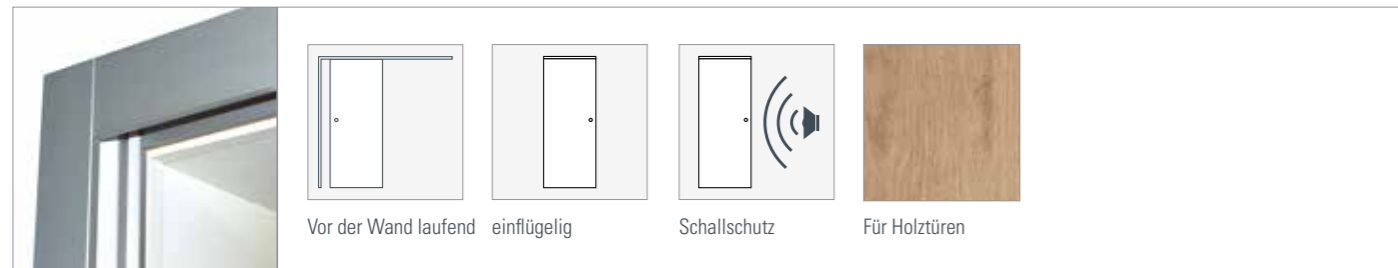

Vor der Wand laufend einflügelig Schallschutz Für Holztüren

Oberfläche: Edelstahl-Optik
Optional mit Selbsteinzug inkl. Dämpfung erhältlich.

Edelstahl

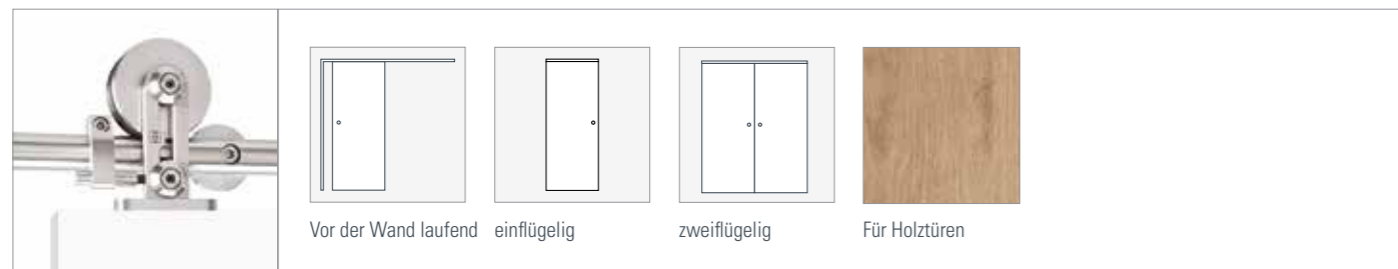

Vor der Wand laufend einflügelig zweiflügelig Für Holztüren

Oberfläche: Edelstahl geschliffen

Rotella „Rondo G“ | „Puristo G“

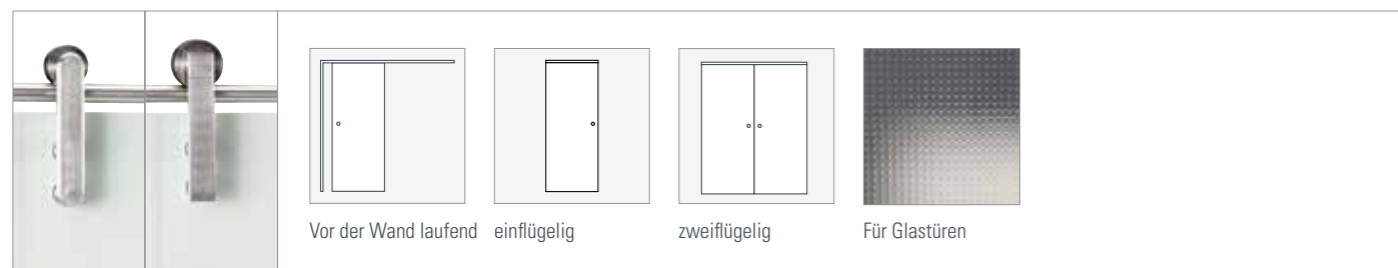

Vor der Wand laufend einflügelig zweiflügelig Für Glastüren

Oberfläche: Edelstahl

Infinity

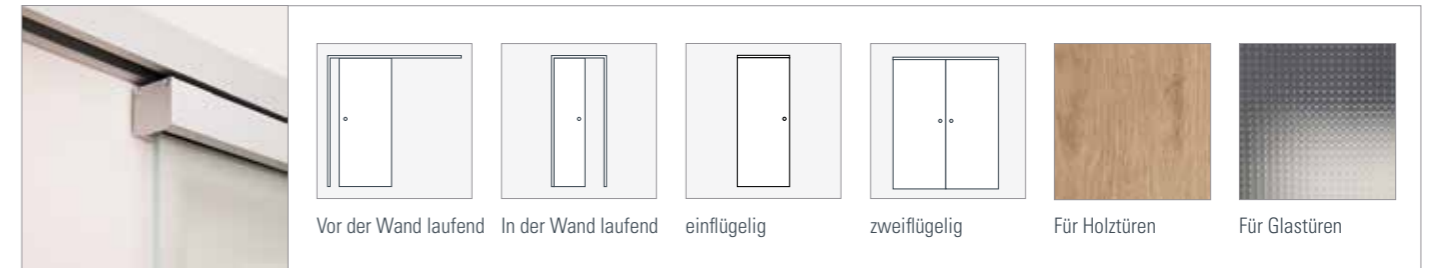

Vor der Wand laufend In der Wand laufend einflügelig zweiflügelig Für Holztüren Für Glastüren

Oberfläche: Aluminium EV1 eloxiert (silberfarben), optional mit Selbsteinzug inkl. Dämpfung erhältlich.

Classic

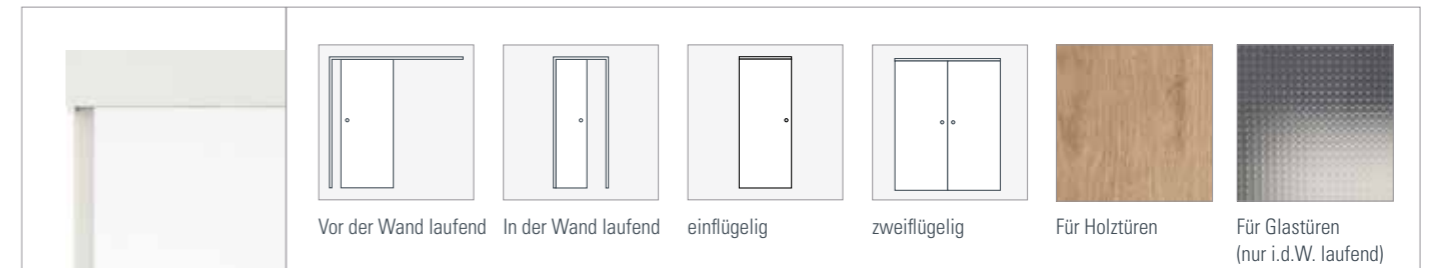

Vor der Wand laufend In der Wand laufend einflügelig zweiflügelig Für Holztüren Für Glastüren (nur i.d.W. laufend)

RUND UM
DIE TÜR



OBERFLÄCHEN ECHTHOLZ

Furnier

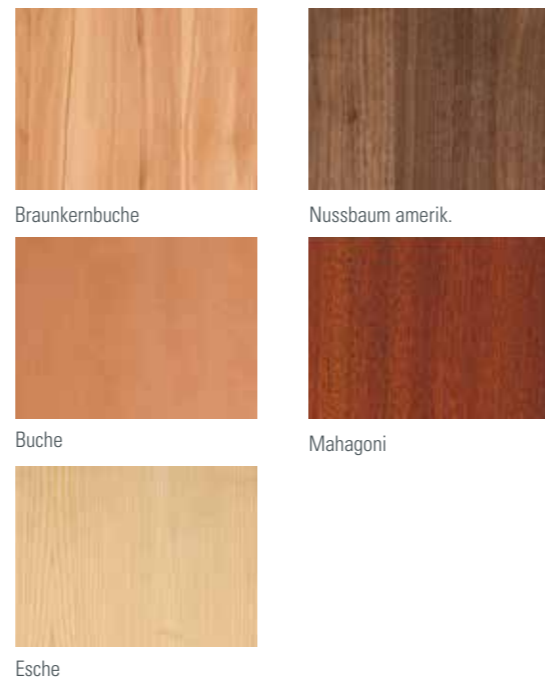
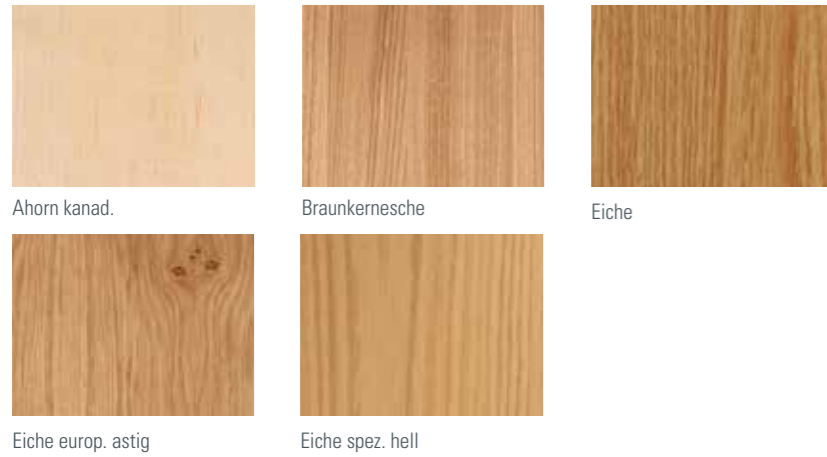

Holz steckt voller Charakter und Leben. Individuelle Farben, Maserungen und Strukturen machen jede Oberfläche zu einem einzigartigen Zeugnis der Natur und zu einem unverzichtbaren Gestaltungselement.

Massivholz

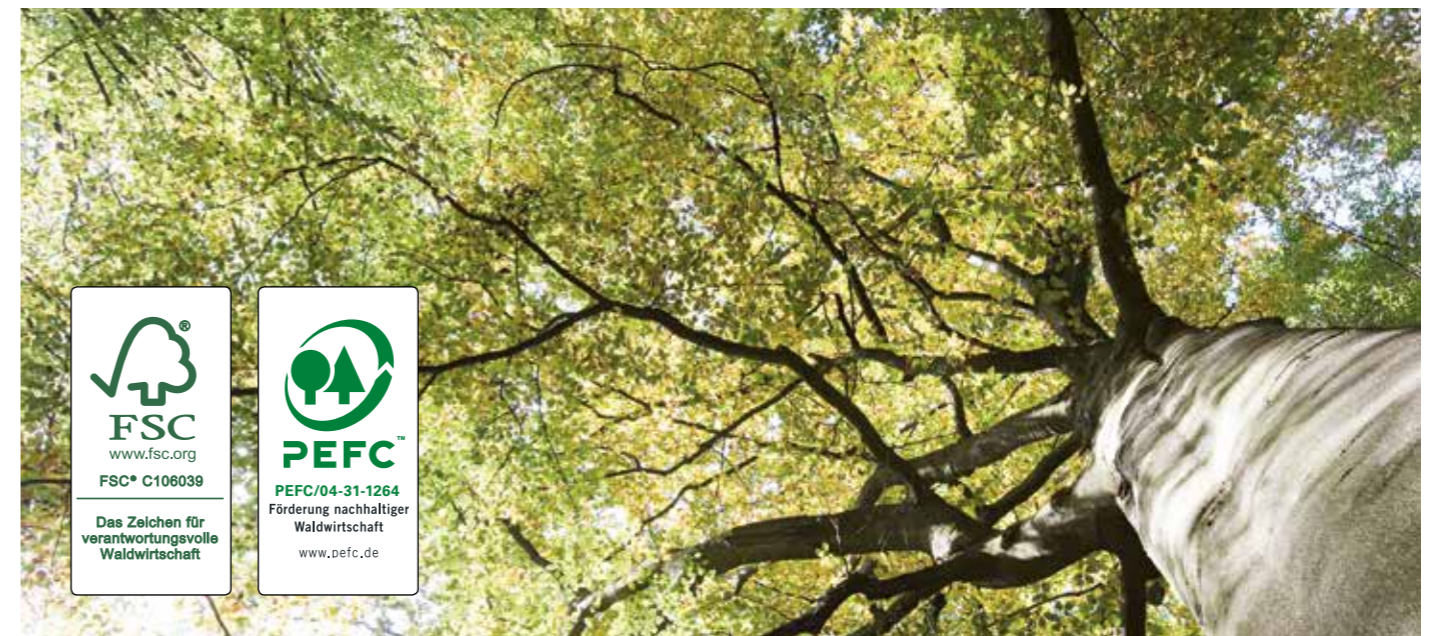

Wir kaufen Holz und Holzwerkstoffe aus nachhaltiger, zertifizierter Waldbewirtschaftung und arbeiten mit europäischen Lieferanten zusammen, die unser Bekenntnis für nachhaltige Praktiken teilen.

OBERFLÄCHEN DURITOP

DuriTop-Collection

Struktur



Eiche Barrique*



Sandeiche*



Steineiche*



Eiche Crema Rustikal*



Raucheiche*

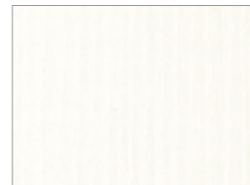

StrukturWeiß*

Repro



Nova Ahorn



Kirschbaum Caffè

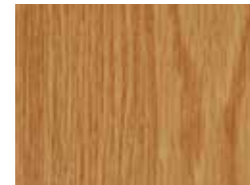

Eiche hell



Eiche Crema



Rotbuche hell**

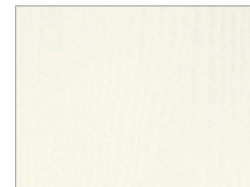

Samtesche weiß

DuriTop ist ein Laminat, das aus dem kontinuierlichen Verpressen mehrerer Lagen Papier mit härtendem Melamin-Kunstharz entsteht. DuriTop Oberflächen sind äußerst widerstandsfähig sowie kratz-, abrieb- und stoßfest. Aufgrund ihrer Oberflächendichte sind sie pflegeleicht und lösungsmittelbeständig, so dass sich Verschmutzungen und Kleberreste problemlos beseitigen lassen.

Spezial



Concrete



Flint Grey

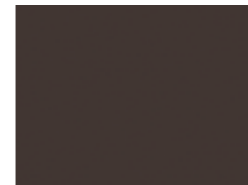

Orca

Uni

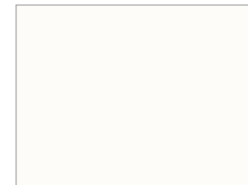

Weißlack

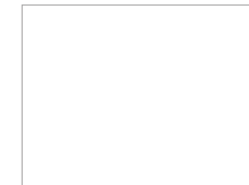

UltraWeiß

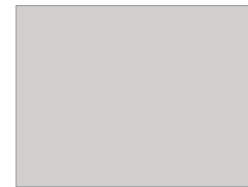

Grau

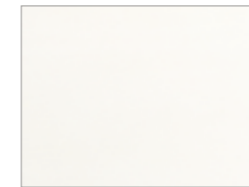

Weiß**

DuriPort ist eine bedruckte Dekorfolie, die direkt auf das Türblatt gepresst und mit duroplastischen Harzen imprägniert wird. Sie ist pflegeleicht und beständig gegen Reinigungsmittel und stellt eine preiswerte Alternative zu Laminatoberflächen dar.

! *Oberflächen neu erleben: Die DuriTop Struktur Oberflächen haben eine haptische Struktur.

! Die abgebildeten Oberflächen können durch Fotografie und Druck vom Original abweichen.

! **Repro Rotbuche hell und Uni Weiß sind neben DuriTop auch in DuriPort erhältlich.

OBERFLÄCHEN HPL

Urban-Collection – für höchste Ansprüche

Uni Farben



Uni Trend

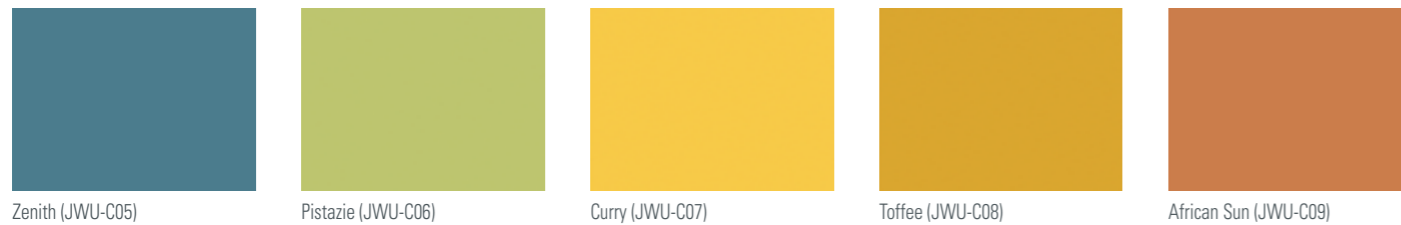

Holz-Repro



HPL

HPL (High Pressure Laminate) ist ein Laminat, das aus dem Hochdruck-Verpressen mehrerer Lagen Papier mit härtendem Kunstharz entsteht. Der mehrlagige Aufbau und die Qualität der eingesetzten Materialien, machen HPL-Schichtstoffe äußerst widerstandsfähig gegenüber mechanischer, thermischer oder chemischer Beanspruchung.

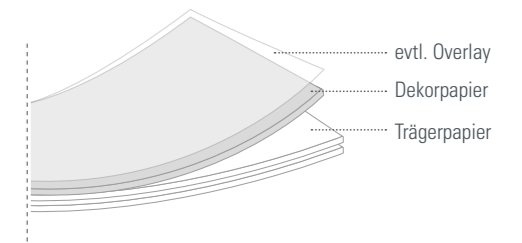

HPL Matt

Schichtstoffe nun auch in matter Ausführung erhältlich. Auf der matt gehaltenen, edel wirkenden Oberfläche sind Fingerabdrücke nahezu nicht mehr sichtbar.

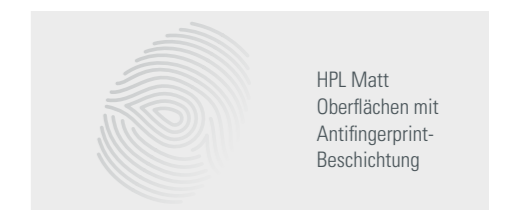

GLÄSER



Klarglas



Facette in Klarglas



Satinato



Satinato Schliff



Visa klar**



Dekorglas Weimar**



Rillenschliff in Klarglas*



Rillenschliff in Satinato*



Reflo



Reflo Schliff



Mastercarré weiß



Chinchilla weiß



Parsol grau ***



Gotik weiß



Silvit weiß ***



Siebdruck Beam



Siebdruck Lines 4



* Nur bei Glasrahmen-Türen Typ 2500 und 2501 lieferbar.

** Nur bei Glasrahmen-Türen Typ 2500 und 2501 und Holzglas-Türen Typ 2600 lieferbar.

*** Nur bei Glasrahmen-Türen Typ 2500 und 2501 und Holzglas-Türen Typ 2600 und 2601 lieferbar.



Über Kombinationsmöglichkeiten der Gläser mit verschiedenen Türmodellen berät Sie gern Ihr Fachberater. Die abgebildeten Gläser können durch Fotografie und Druck vom Original abweichen.

ZARGEN



Designzarge DZ-5
gerundet/gerundet

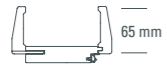

Designzarge DZ-6
gerundet/gerundet

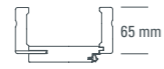

Designzarge DZ-7
gerundet/gerundet

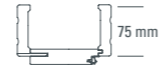

Profalzarge PZ-6
profiliert

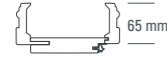

Profalzarge PZ-9
profiliert



Stilzarge SZ-6
profiliert



Montagezarge VZ-3
gerundet/gerundet

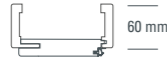

Montagezarge VZ-6
gerundet/gerundet



Montagezarge VZ-6
gerundet/gerundet

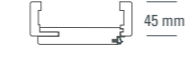

Montagezarge VZ-6
eckig/eckig

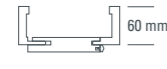

Montagezarge VZ-6
gerundet/stumpf



Blendrahmen
gerundet/gerundet



Massivholz zarge
eckig

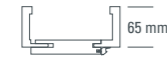

Massivholz zarge
profiliert



ZARGENAUSFÜHRUNGEN

Montagezarge VZ-6

Futterbrett: eckig Bekleidung: eckig Bekleidungsbreite: 60 mm Oberflächen: Furnier, HPL, Farblack	Futterbrett: gerundet, 4 mm Bekleidung: gerundet, 3 mm Bekleidungsbreiten: 45, 60, 80, 100, 120 mm Oberflächen: DuriPort*, Weiß lackiert WL10 (nach RAL 9010), Brillantweiß WL16 (nach RAL 9016)	Futterbrett: gerundet, 6 mm Bekleidung: gerundet, 3 mm Bekleidungsbreite: 60 mm Oberflächen: DuriTop
---	--	--

Montagezarge VZ-6, stumpf

Futterbrett: eckig Bekleidung: eckig Bekleidungsbreite: 60 mm Oberflächen: DuriTop, Furnier, Farblack, vorgrundiert, HPL	Futterbrett: gerundet, 6 mm Bekleidung: gerundet, 2 & 3 mm Bekleidungsbreite: 60 mm Oberflächen: Weiß lackiert WL10 (nach RAL 9010), Brillantweiß WL16 (nach RAL 9016)
--	--

L-Profil (Schließseite)

Klare Linien und konsequentes Design bilden die Grundlage für die moderne Architektur. Um die Stufigkeit von Futterbrett und Bekleidung auf der Schließseite aufzuheben kann der L-Profil optional für die Montagezarge VZ-6, gefälzt und stumpf, eingesetzt werden.

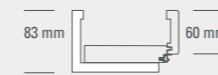

Schließseite mit L-Profil

Schließseite ohne L-Profil

Blendrahmen (Öffnungsseite)

Renovierungen leicht gemacht: Blendrahmen bestehen aus einem Rahmen, der einseitig auf die Wand montiert wird. Sie kommen häufig bei geringen Wandstärken oder speziellen Wandanschlüssen zum Einsatz, für die keine Zarge verwendet werden kann. Bestellbar sind sie in den Oberflächen Weiß lackiert WL10 (nach RAL 9010), Brillantweiß WL16 (nach RAL 9016) und jetzt auch in den gängigsten Oberflächen der DuriTop Collection.



Blendrahmen

Schließblech Blendrahmen

! * In den DuriPort Oberflächen ist die Montagezarge VZ-6 nur in der Bekleidungsbreite 60 mm erhältlich.

AUSFÜHRUNGEN



Britt LA-6G, 2-flügelig

Einflügelig, zweiflügelig, Seiten- und Oberlichter

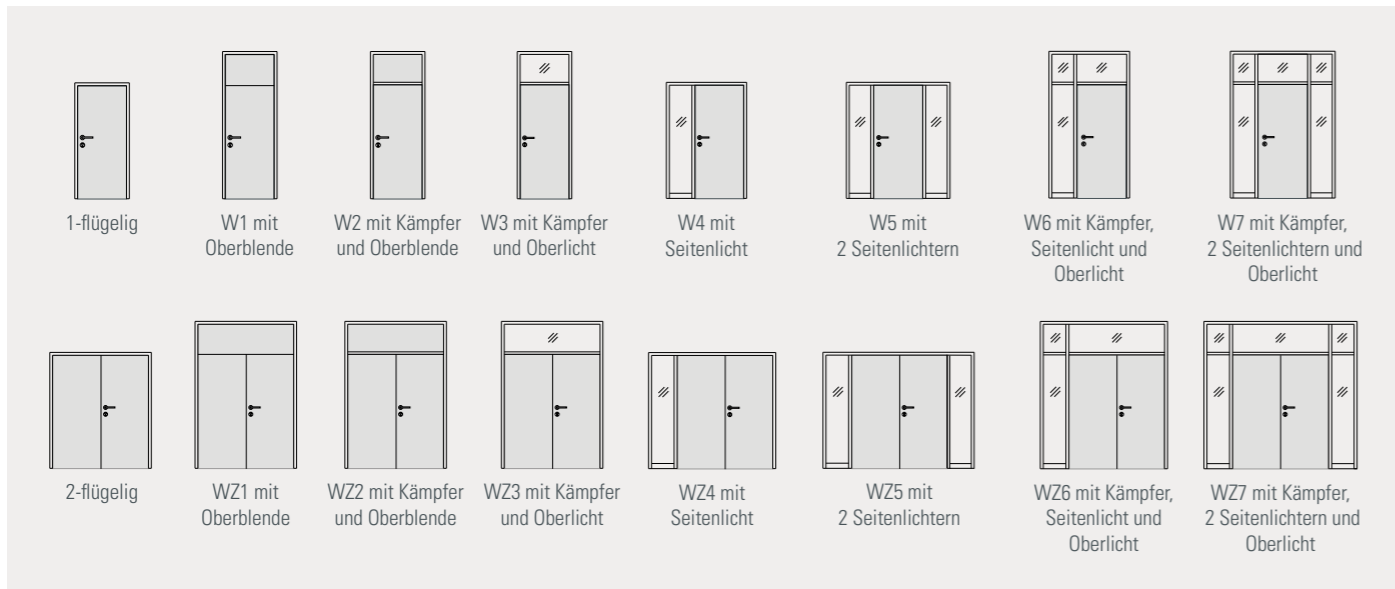

MITTELLAGEN

Das Innere einer Tür – auch Einlage genannt – richtet sich ganz nach den Anforderungen, die an die Tür gestellt werden. Die Mittellage entscheidet über das Gewicht und die Stabilität der Tür.

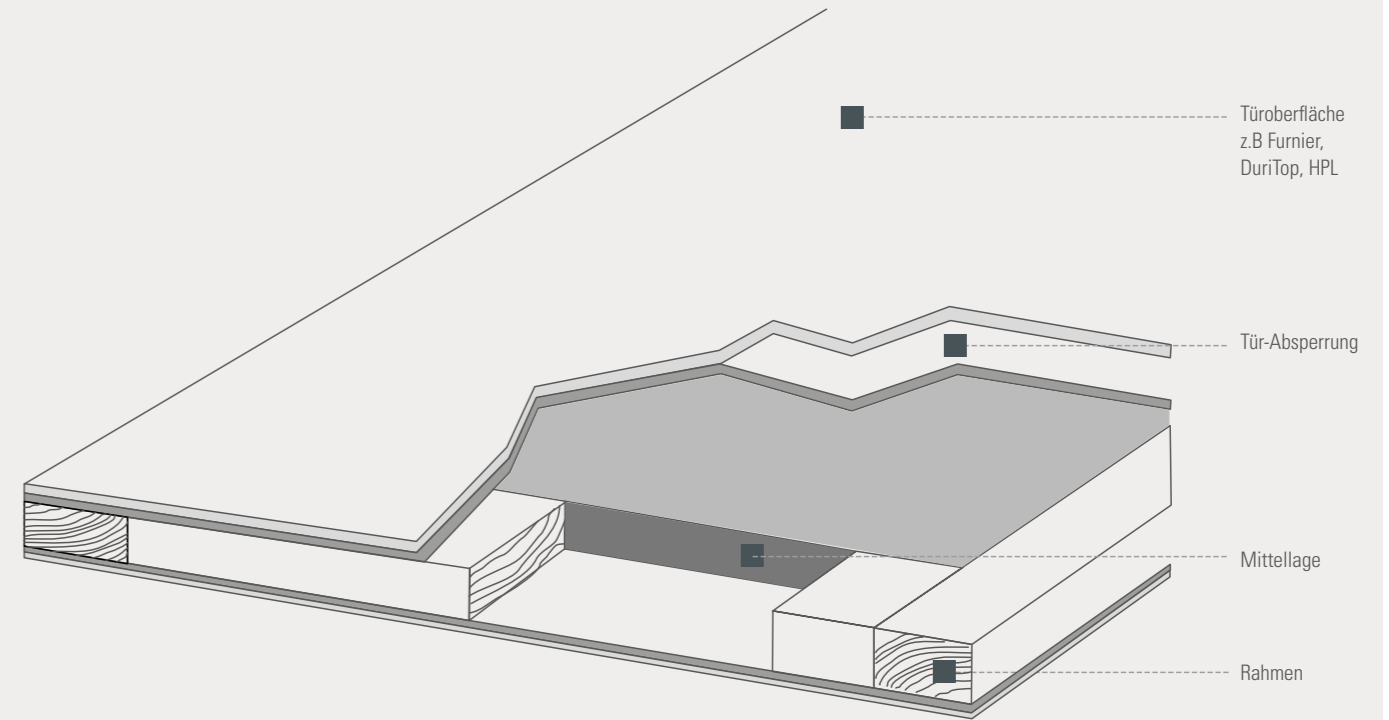

Das Innenleben einer Tür – Arten von Mittellagen



BÄNDER UND SCHLÖSSER

Bänder zweiteilig



Band V 3420 WF



Zierband V 3420 WF Basic



Zierband V 3420 WF Soft

Bänder dreiteilig



Band V 4426 WF



Band VX 7729

Verdeckt liegende Bandsysteme

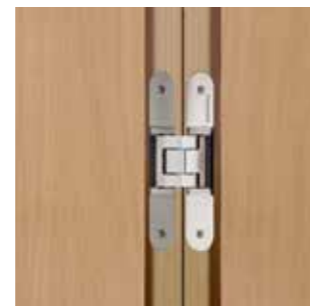

TECTUS TE 340 3D, Edelstahl-Optik, für stumpf einschlagende Türen



TECTUS TE 380 3D, Edelstahl-Optik, für gefälzte Türen

Schlösser



Komfortschloss mit Flüsterfalle für besonders leises Öffnen und Schließen.



Das Magnetfallenschloss überzeugt durch eine leise Akustik und seine elegante Optik. Erhältlich für stumpfe und gefälzte Türen

Mit der Wahl des Türschlosses bestimmen Sie selbst, wie leise Ihre Tür schließt. Oder Sie verzichten ganz auf die Verriegelung und damit auf das Schlüsselloch. Ein klarer Vorteil für einen modernen Look.

JELD-WEN SMARTCLOSE

Tür öffnen & schließen – ein Kinderspiel



Bei Türen aus Holz ist JELD-WEN smartClose nahezu unsichtbar (integrierte Variante).



Bei Ganzglastüren verbirgt sich JELD-WEN smartClose hinter einer Abdeckung (aufgesetzte Nachrüst-Variante).

Neuer Bedienkomfort

Der innovative Schließmechanismus JELD-WEN smartClose dämpft die Tür beim Schließen sanft und hält sie selbsttätig zu.

- Mehr Bedienkomfort durch leichtes, bequemes Öffnen und Schließen der Tür.
- Schlichtes, elegantes Design: Auf Schloss und Schließblech kann verzichtet werden.
- Erhältlich für Ganzglastüren und Holztüren (stumpf einschlagend und gefälzt).
- Holztüren können auch nachträglich mit einer Aufsatzlösung ausgestattet werden.



DRÜCKERGARNITUREN

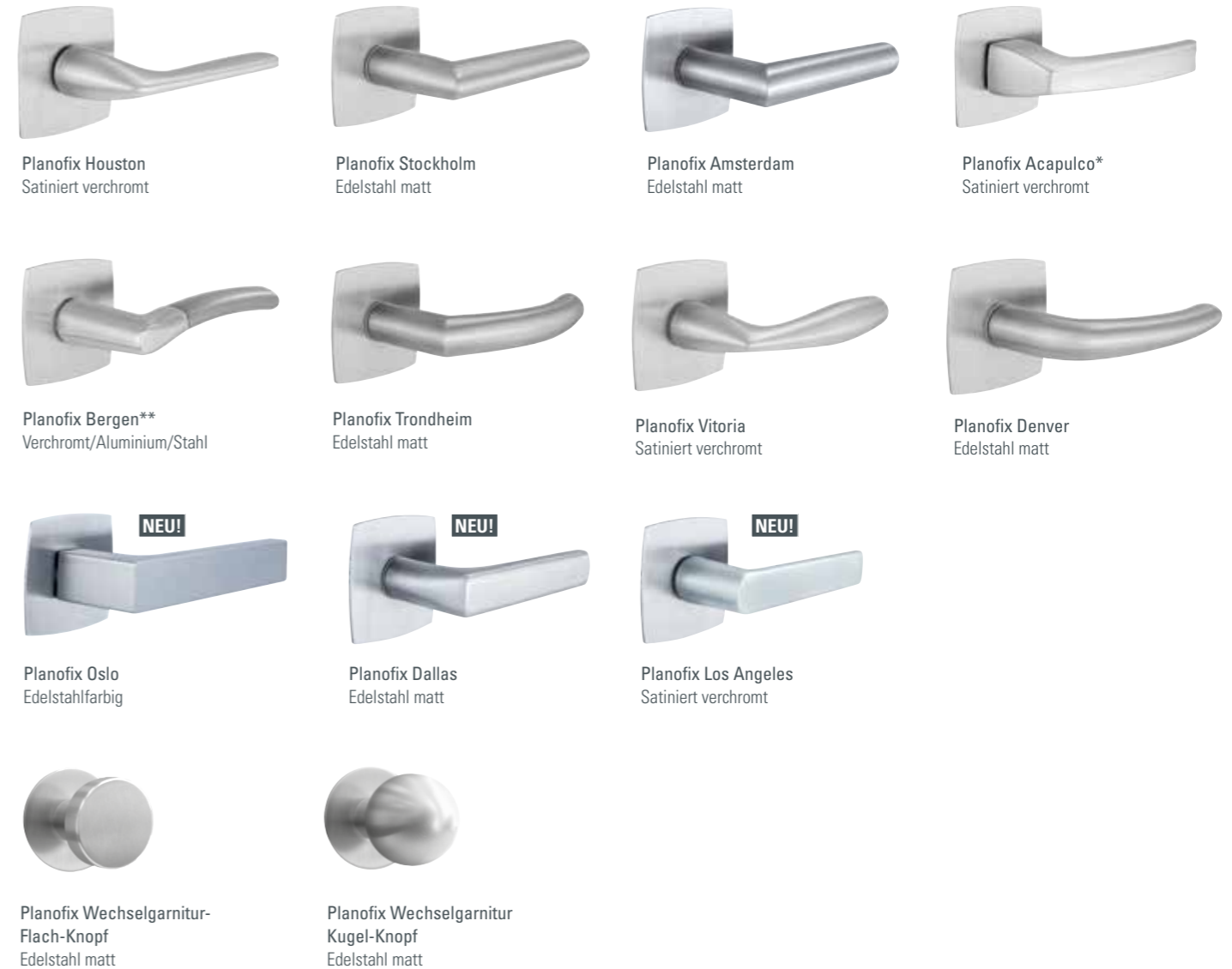

*Planofix Acapulco ist nur mit eckig-bombierter Rosettenform erhältlich. **Planofix Bergen ist nicht als Wechselgarnitur erhältlich.

Ideal für moderne Türdesigns



Ausführungsvarianten



! *Die Inlays des Drückers Planofix Nizza sind in den Farben Weiß lackiert WL10 (nach RAL 9010), Brillantweiß WL16 (nach RAL 9016) und Schwarz erhältlich.

! Alle Planofix Drücker können mit Ganzglastürschlössern kombiniert werden. Siehe Seite 116.

BESCHLÄGE GANZGLASTÜREN

Griffpaare



Adina
Edelstahl poliert / matt



Alda
Edelstahl matt



Christina
Edelstahl poliert / matt



Daniela
Edelstahl matt



Laronda
Chrom / Nickel matt / Edelstahl, Chrom / Perla silber matt



Loredana
Edelstahl poliert / matt



Lorita
Edelstahl matt



Lucia
Edelstahl matt / Aluminium EV1



Veronica
Edelstahl matt

Alle Planfix Drücker können in Kombination mit einem Adapter für Ganzglas Schlosskästen eingesetzt werden.

Beschlag-Sets



Gate, Schlosskasten mit Magnetfalle
UV, PZ, WC und Gegenkasten



Puristo, Schlosskasten UV, BB, PZ, WC
und Gegenkasten



Classico, Schlosskasten UV, BB, PZ, WC
und Gegenkasten



Creativo, Schlosskasten UV, BB, PZ, WC
und Gegenkasten



Office, Band-Paar



Rahmenteile für Holzarge

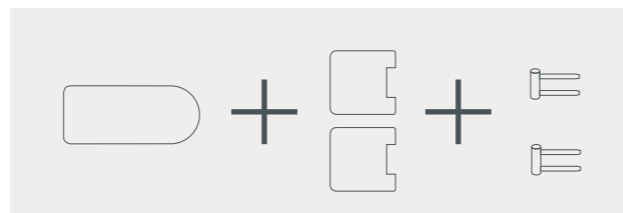

Schlosskästen werden jeweils zusammen mit dem Office Band-Paar und den Rahmenteilen für Holzarge geliefert! Gegenkästen zusätzlich mit Feststellern für Standflügel.

! UV = unversperrt
PZ = Profizylinder

BB = Buntbart
WC = WC Schloss

BESCHLÄGE SCHIEBETÜREN

Griffstangen



Griffleiste 200 | 400 | 600
Länge 200, 400 und 600 mm
für Glastüren, Edelstahlfarbig



Griffstange 350
Länge 350 mm
für Glastüren, Edelstahlfarbig



Griffstange/-leiste 350
Länge 350 mm
für Glastüren, Edelstahlfarbig



Griffstange Eleganza
Länge 350 mm, Ø 25 mm
für Holz- und Glastüren, Edelstahl



Griffstange Klassik
Länge 1200 mm, Ø 30 mm
für Holz- und Glastüren, Edelstahl



Griffstange Edelstahl
Länge 600 mm | 1600 mm, Ø 25 mm
für Holztüren, Edelstahl

Griffstangen



Inlayfarben Griffstange Nizza:

Schwarz WL10 WL16

Griffstange Nizza
Länge 350 mm, für Holz- und
Glastüren, Edelstahlfarbig

Griffmuscheln



Griffmuschel D60
für Glastüren, Edelstahlfarbig
Außenmaße: Ø 60 mm



Griffmuschel R8 QUADRO
für Glastüren, Edelstahlfarbig
Außenmaße: 58 x 58 mm



Griffmuschel R8 SQUARE
für Glastüren, Edelstahlfarbig
Außenmaße: 58 x 115 mm



Griffmuschel D65
für Glastüren, Edelstahlfarbig
Außenmaße: Ø 65 mm



Griffmuschel eckig
für Glastüren, Edelstahlfarbig
Außenmaße: 75 x 75 mm



Griffmuschel Planifix rund
für Holztüren,
Edelstahlfarbig
Außenmaße: Ø 62 mm



Griffmuschel Planifix eckig
bombiert für Holztüren,
Edelstahlfarbig
Außenmaße: 62 x 62 mm

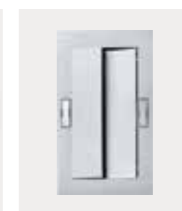

Griffmuschel Planifix Push
für Holztüren, Edelstahlfarbig
Außenmaße: 85 x 150 mm

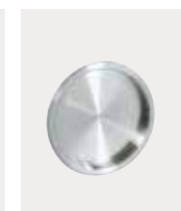

Flächenbündige Griffmuschel
für Holztüren, Edelstahl
Außenmaße: Ø 60 mm

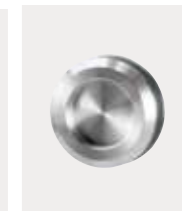

Griffmuschel Rondo
für Glastüren, Edelstahl
Außenmaße: Ø 65 mm



Griffmuschel Hohl
für Glastüren, Edelstahl
Außenmaße: Ø 65 mm



Griffmuschel Puristo
für Glastüren, Edelstahl
Außenmaße: Ø 65 mm



Serie 35 – REDUZIERT AUFS MAXIMUM

SERIE 35

Die Designausstattung für höchsten Komfort

Komfortpaket Serie 35-VS



Optima 35-VS, stumpf
Brillantweiß WL16



Vollspaneinlage



TECTUS Band TE 340 in
Edelstahl-Optik



Planofix Nizza, Inlay Weiß
(nach RAL 9016)



Bodendichtung für besse-
ren Schallschutz



Magnetfallenschloss
ohne Riegel



Flächenbündiges Design für Tür
und Zarge

Komfortpaket Serie 35-RS



Optima 35-RS, stumpf
Brillantweiß WL16 (nach RAL 9016)



Röhrenspankerneinlage



TECTUS Band TE 340 in
Edelstahl-Optik



Griffstange GS100, geschliffen
in poliert verchromt oder edel-
stahlfarbig eloxiert



Komfortschließsystem JELD-WEN
smartClose



Flächenbündiges Design für Tür
und Zarge



PROFESSIONELLE TÜRLÖSUNGEN

SO VIELSEITIG UND SO GROSS WIE IHRE ANSPRÜCHE! UNSERE FUNKTIONSTÜREN SETZEN MASSSTÄBE BEI SICHERHEIT, RAUCH- UND BRANDSCHUTZ SOWIE SCHALLSCHUTZ. GANZ GLEICH, WELCHE FUNKTION SIE FÜR IHR PROJEKT BENÖTIGEN, WIR KÖNNEN DIE ENTSPRECHENDE TÜRLÖSUNG IN JEDER MENGE LIEFERN UND STEHEN IHNEN AUSSERDEM MIT UNSEREM FACHWISSEN BERATEND ZUR SEITE. DIE NACHFOLGEND BESCHRIEBENEN LEISTUNGSEIGENSCHAFTEN LASSEN SICH MITEINANDER KOMBINIEREN, DESHALB SPRECHEN WIR AUCH VON „MULTI-FUNKTIONSTÜREN“.



EINBRUCHSCHUTZ



Sicherheit für Ihr Zuhause

Das eigene Zuhause – ein Ort der Sicherheit und Geborgenheit. Sicherlich wollen Sie sich gar nicht erst vorstellen, dass Sie eines Tages Ihre Eingangstür aufgebrochen vorfinden. Dass man sich vor Einbrüchen schützen kann, zeigt die Erfahrung der Polizei. Denn über ein Drittel der Täter scheitert beim Versuch in eine Wohnung einzubrechen, nicht zuletzt wegen sicherungstechnischer Einrichtungen.

Insbesondere einbruchhemmende Wohnungseingangstüren minimieren das Risiko, dass sich ungebetene Besucher Zutritt zu Ihren Räumen verschaffen. Türblatt, Band, Bandtasche, Schloss, Schließblech, Drücker und Zarge sowie die fachgerechte Montage sorgen dafür, dass Sie und Ihr Eigentum geschützt bleiben.



Ein gutes Gefühl

Einbruchhemmende Türen werden in sogenannte Widerstandsklassen eingeteilt. Die Auswahl der Widerstandsklasse sollte unter Berücksichtigung der Lage des Gebäudes, der Nutzung und des Sachwertinhalts erfolgen. In der Praxis kommen am häufigsten die Widerstandsklassen RC (Resistance class) 1 bis 3 zum Einsatz.

Einsatzempfehlungen:

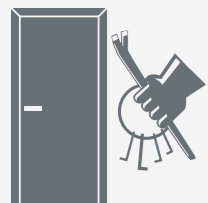

- Wohnungsabschlüsse
- Datensicherungsarchive
- Eingänge zu sicherheitssensiblen Bereichen z. B. in Kliniken, Labore

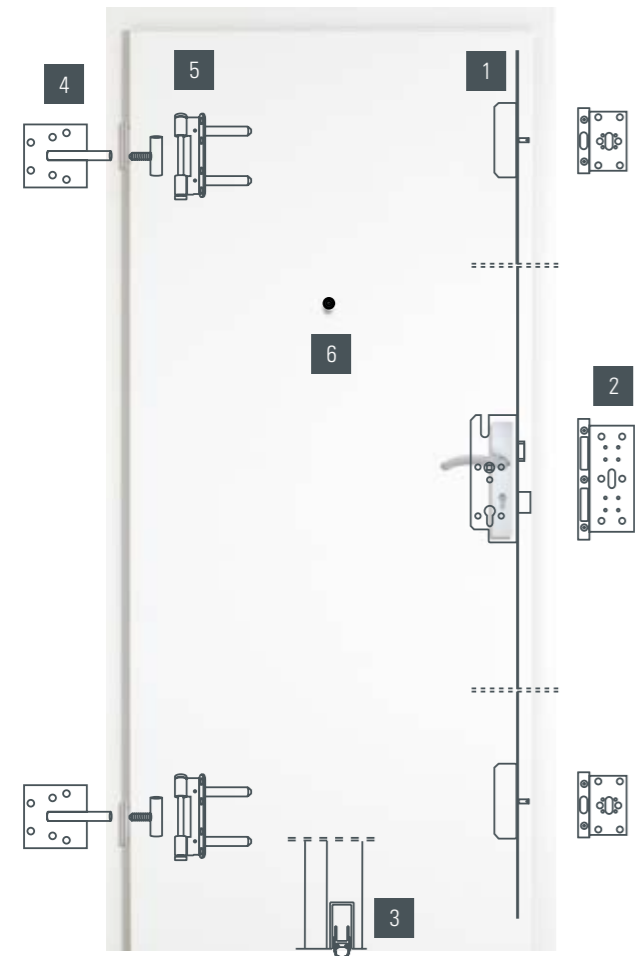

RC	Täter-/Aktionsbeschreibung	Widerstandszeit	Einsatzempfehlung
1N	Bauteile der RC 1N weisen einen Grundschutz gegen Aufbruchversuche mit körperlicher Gewalt wie Gegentreten, Gegenspringen, Schulterwurf, Hochschieben und Herausreißen auf (vorwiegend Vandalismus).	keine manuelle Prüfung	Grundsicherung Wohnungsabschlusstüren mit geringer Einbruchhemmung
2	Der Gelegenheitstäter versucht zusätzlich mit einfachen Werkzeugen wie Schraubendreher, Zange und Keile das verschlossene und verriegelte Bauteil aufzubrechen.	3 Min.	Standardsicherheit Wohnungsabschlusstüren und Haustüren mit normalem Risiko
3	Der Täter versucht zusätzlich mit einem zweiten Schraubendreher und einem Kuhfuß das verschlossene und verriegelte Bauteil aufzubrechen.	5 Min.	Erhöhte Sicherheit Wohnungsabschlusstüren und Haustüren mit hohem Risiko

EINBRUCHSCHUTZ



- 1 Dreifachverriegelung 3 Schließpunkte (als Zubehör)
- 2 Verstärktes Schließblech
- 3 Absenkbare Bodendichtung (als Zubehör)
- 4 Verstärkte Bandtaschen
- 5 Spezialband
- 6 Spion (als Zubehör)
- 7 Vollspaneinlage bzw. Spezialeinlagen

Empfohlene Ausstattung für Wohnungseingangstüren

-  **RC2 Einbruchschutz**
Widerstandsklasse RC2
-  **Schallschutz**
Schallschutzklasse III, $R_w, R = 37$ dB
-  **Klimaklasse III**
Standfestigkeit des Türblattes bei Temperaturunterschieden

Aufgrund der Energieeinsparverordnung (EnEV), und modernem umweltbewusstem Bauen (Niedrigstenergiegebäude) werden Treppenhäuser von Mehrfamilienhäuser oft nicht mehr beheizt. Somit sind Wohnungseingangstüren bei hohem Differenzklima mit Ausstattung für Klimaklasse III zu empfehlen.

Siehe RAL-GZ 426 und ifz Info „Verformung von Innentüren“

Ausrüstung eines einbruchhemmenden Türelementes RC2 – von der Polizei empfohlen.

Tipps für einen wirkungsvollen Einbruchschutz:

- Nur geprüfte einbruchhemmende Haus- und Wohnungseingangstüren (Elemente) mit Sicherheitsbeschlag einsetzen.
- Die fachgerechte Montage ist Voraussetzung für die einwandfreie Funktion und dauerhafte Gebrauchstauglichkeit von Wohnungseingangstüren. Dies gilt natürlich auch für nachträglich montierte Nachrüstprodukte.
- Wenn ein Schlüssel verloren geht, sollte der Schließzylinder getauscht werden.
- Die Wohnungstür nicht nur ins Schloss fallen lassen, sondern zusätzlich selbstverriegelnde Schlösser einsetzen.
- Den Wohnungsschlüssel niemals vor der Haustür verstecken. Einbrecher kennen die üblichen Verstecke.
- Türspione und Sperrbügel verwenden – ein gesundes Misstrauen gegenüber Fremden ist ratsam.

Designauswahl

Unsere einbruchhemmenden Türen vereinen Design und Funktion. Sie sind in den verschiedensten Oberflächen und Modellen erhältlich und können sich so harmonisch in das Raumkonzept Ihrer Wohnung einfügen oder als Raumgestalter elegante Akzente setzen. Bei der Schließ- und Öffnungsseite Ihrer Tür müssen Sie sich nicht für eine Oberfläche entscheiden – Sie können auch zwei verschiedene Dekore auswählen.

Beispiel 1



Öffnungsseite
Furnier Eiche europ. astig Living

Schließseite
DuriTop Spezial Flint Grey

Beispiel 2



Öffnungsseite
Formgepresste Deckplatte Stiba Plus 2F,
Weiß lackiert WL10 (nach RAL 9010)

Schließseite
Glatt, Weiß lackiert WL10
(nach RAL 9010)

Renovierungsvorteil

Unsere Sicherheitslösungen sind nicht nur ideal für den Neubau. Auch für Sanierungen und Renovierungen bieten wir eine Auswahl einbruchhemmender Block-, Blendrahmen und auch Renovierungszargen an. Mit unseren praktischen Zargenlösungen ist Ihre neue Wohnungseingangstür schnell und sauber eingebaut. Damit sie auch fachgerecht montiert wird, empfehlen wir Ihnen den Einbau von einem Fachbetrieb vornehmen zu lassen.

Unsere Partner für Ihre Sicherheit:

Wir bieten Ihnen eine Vielzahl von Sicherheitslösungen an! Damit Sie genau die richtige Lösung finden, die zu Ihrem Sicherheitsbedürfnis passt, arbeiten wir mit ausgewählten Fachhändlern zusammen, die Sie kompetent beraten werden. Im Rahmen einer persönlichen Sicherheitsberatung zeigen Ihnen unsere Partnerhändler, wie Sie sich und Ihr Eigentum wirksam vor einem Einbruch schützen können und helfen Ihnen dabei, die passende Sicherheitstür auszusuchen.

Profitieren Sie von den Erfahrungen unserer Partner und lassen Sie sich beraten! Den JELD-WEN Partnerhändler in Ihrer Nähe finden Sie auf www.jeld-wen.de/einbruchschutz.

SCHALLSCHUTZ



Der Lärm kann draußen bleiben

Lärm gehört zu den unangenehmsten Belastungen unseres täglichen Lebens und gefährdet unsere Gesundheit. Auf Dauer kann Lärm die Konzentrationsfähigkeit und den Schlafrhythmus stören, außerdem Tinnitus und Herz-Kreislaufbeschwerden auslösen.

Schall wird von Menschen, Autos, Maschinen usw. in Form von Schallwellen erzeugt, die sich über die Luft ausbreiten – das nennt man Luftschall. Ab 10 Dezibel (dB) wird der Schalldruck vom Gehör wahrgenommen, zwischen 40 und 50 dB entspricht er bspw. der Geräuschquelle einer ruhigen Wohnstraße und ab 100 dB wird der Schalldruck als schmerzhaft empfunden. Der Luftschall gelangt dabei in erster Linie über Türen und Fenster in die Räume.



Einsatzempfehlungen:



- Patientenzimmer/Behandlungsräume
- Konferenzräume
- Schlafzimmer/Flurbereich
- Schulungsräume
- Büro-/Verwaltungsräume
- Hotelzimmer
- Wohnungsabschlusstüren

Darauf sollten Sie achten!

Der angegebene Schalldämmwert kann nur erreicht werden, wenn alle Einbau- und Montagehinweise beachtet werden:

- Nur geprüfte Türelemente verwenden (Prüfzeugnis des Herstellers beachten).
- Türelemente entsprechend den Vorgaben des Herstellers einbauen und einstellen (z.B. vollflächige Hinterfüllung der Zarge, korrektes Einstellen von Bodendichtung und Bändern).
- Voraussetzungen im Gebäude (Wandanschlüsse, Schallschutz von Decken und Boden) und Schallnebenwege (Installationsdosen, Schalter, Lüftungskanäle, usw.) beachten.
- Bei Teppichboden ist eine geeignete Bodenschiene einzusetzen.

SCHALLSCHUTZ



➔ Schallübertragung von einem Raum zum anderen.

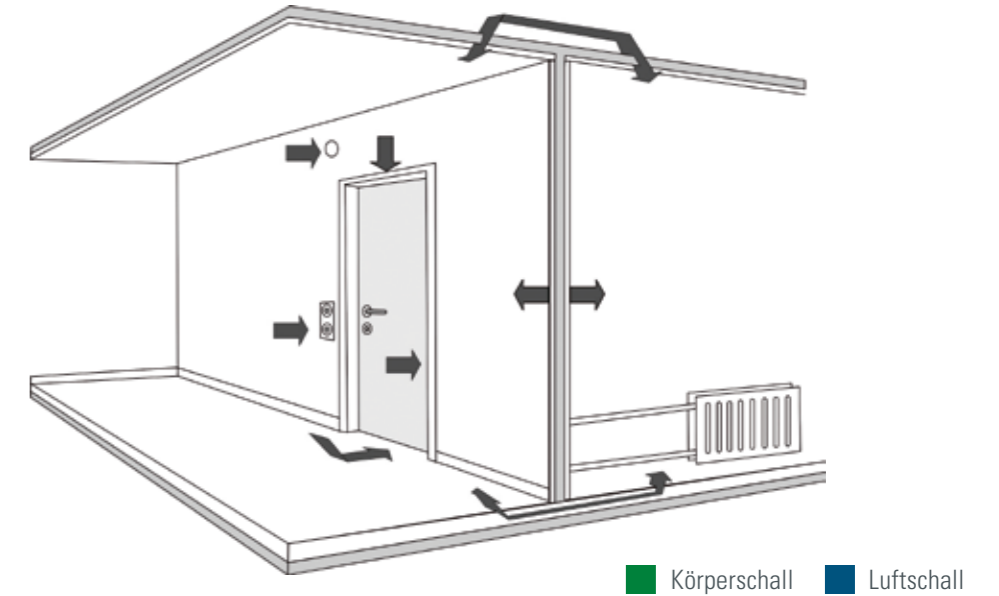

Je nach örtlicher Gegebenheit werden die vier Schallschutzklassen SK1, SK2, SK3 und SK4 unterschieden.

Schallschutzklasse	Abkürzung	Schalldämmwerte
Schallschutzklasse 1	SK1	Rw,P 32 dB - Vorhaltemaß 5 dB=Rw,R 27 dB
Schallschutzklasse 2	SK2	Rw,P 37 dB - Vorhaltemaß 5 dB=Rw,R 32 dB
Schallschutzklasse 3	SK3	Rw,P 42 dB - Vorhaltemaß 5 dB=Rw,R 37 dB
Schallschutzklasse 4	SK4	Rw,P 47 dB - Vorhaltemaß 5 dB=Rw,R 42 dB

Empfohlene Schallschutzklassen für Wohnungseingangstüren

Schallschutzklasse 1 bei Wohnungseingangstüren oder Zimmertüren (z.B. Arbeitszimmer) hinter denen sich erst ein Flur/Diele befindet.
Schallschutzklasse 3 bei Wohnungseingangstüren hinter denen sich direkt ein Wohnraum befindet (z.B. Apartments).

Das Zuhause in Ruhe genießen

Schallschutz zur Abschottung von Lärm und zur Wahrung der Diskretion nach außen zählt zu den häufigsten und damit wichtigsten Ausstattungsmerkmalen eines Türelements. Nach der DIN 4109 (Schallschutz im Hochbau) werden folgende Messgrößen unterschieden:

Rw	Die kennzeichnende Größe der Luftschalldämmung von Türen. Hiermit meint man das bewertete Schalldämm-Maß eines betriebsfähigen Türelementes. Die Schallübertragung erfolgt nur über das geprüfte Bauteil, nämlich über Türblatt, Zarge, Beschläge und Dichtung.
Rw,R	Das R steht für „Rechenwert“. Der Rechenwert Rw,R ist der um das Vorhaltemaß verminderte Wert von Rw (Rw,P). $Rw,R = Rw,P (Rw) - 5 \text{ dB (Vorhaltemaß)}$
Rw,P	Der Begriff Rw,P ist das Resultat einer Eignungsprüfung in einem Prüfstand.
Vorhaltemaß	Das Vorhaltemaß soll den möglichen Unterschied des Schalldämm-Maßes am Prüfobjekt im Prüfstand und am tatsächlichen Bau sowie eventuelle Streuungen der Eigenschaften der geprüften Konstruktion berücksichtigen. Es beträgt für Türen 5 dB. Soll ein Schalldämmmaß von $Rw,R=27 \text{ dB}$ erreicht werden, muss ein Türelement mit einem Schalldämm-Maß von $Rw=32 \text{ dB}$ eingesetzt werden.

Schallschutzlösungen:



Die mechanisch absenkbare Bodendichtung hindert Schall und Zugluft.



Zwei Dichtungsebenen durch die integrierte Türfalzdichtung und die akustisch wirksame Zargendichtung.



Die Alu-Verbundabsperung für Klimaklasse III sorgt für eine erhöhte Stabilität im Differenzklima und sichert zusätzlich den Schallschutz am Bau.

KLIMAKLASSE



Wärmedämmtüren

Türen, insbesondere Wohnungseingangstüren, sind ständig Temperatur- und Luftfeuchtigkeitsschwankungen ausgesetzt. Im Treppenhaus eines Mehrfamilienhauses kann es trocken und kalt, in der Wohnung selbst warm und z.B. aufgrund schlechter Lüftung feucht sein. Der Fachmann spricht in diesem Fall auch von einem „Differenzklima“. Das Differenzklima kann zur Folge haben, dass sich Türen verformen und somit nicht mehr dicht schließen. Die Folge ist meist Durchzug und Wärmeverlust.

Bei den klimatischen Belastungen der Innentüren unterscheidet man nach geringem, mittlerem und hohem Differenzklima: den Klimaklassen I, II und III. Neben der klimatischen Stabilität stellt auch die mechanische Beanspruchung ein wichtiges Kriterium dar. Je nach zu erwartender Belastung werden Türen den Beanspruchungsgruppen N (normal), M (mittel), S (stark) und E (extrem) zugeordnet.

Wohnungsinnentüren zum:		I einfach	II mittlere	III hohe	N einfach	M mittlere	S hohe	E extreme
	Einsatzort	Klimaklasse Tür			Beanspruchungsgruppe Türblatt			
Wohn-/ Schlaf-/ Arbeitszimmer		■			■	■		
Kinderzimmer, Küche, Abstellraum		■			■	■		
Bad, WC		■	■ ¹⁾		■	■		
Wohnungsabschlusstür				■			■	
Türen zu nicht ausgebautem Dachgeschoss				■		■		
Kellerabgangstür				■		■		
gewisse Objektüren (z.B. Klassenzimmer, Kantinen etc.)		■	■ ¹⁾					■

Quelle ift Rosenheim "Anforderungen an Innentüren aus Holz und Holzwerkstoffen - Klimaklassen und mecha. Beanspruchungsgruppen"

¹⁾ In Bereichen mit erhöhter Luftfeuchtigkeit

Einsatzempfehlungen:

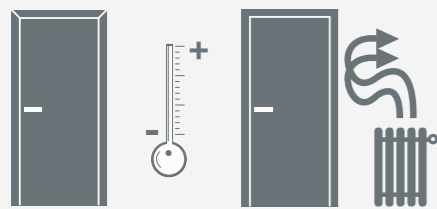

- Nicht ausgebautes Dachgeschoss
- Kellerabgang
- Unbeheizte Räume

Wärmedämmung

Eine gute Wärmedämmung sorgt dafür, dass die Wärme nicht durch die Gebäudehülle nach draußen entweicht, sondern dort verbleibt, wo sie gebraucht wird: im Inneren eines Gebäudes. Sie ist insbesondere in Einbausituationen wie einem Keller oder einem Dachboden von großer Wichtigkeit. Speziell für diesen Einsatz haben wir die Wärmeschutztür Typ42 entwickelt. Diese Tür weist mit einem Wert von 0,9 W/m²K einen hervorragenden Wärmedurchgangskoeffizient auf. Zusammen mit der Bodendichtung und der Alu-Verbundabspernung Klimaklasse III hält die Tür auch einem Differenzklima stand und schließt komplett dicht ab.

Was ist der U-Wert?

Der U-Wert (auch Wärmedurchgangskoeffizient) gibt an, wieviel Wärme pro Stunde, pro m² Türfläche, einer bestimmten Dicke hindurchgeht: Der U-Wert ist somit ein Verlustwert. Je kleiner der U-Wert ist, desto besser ist die Wärmedämmung.

RAUCH- UND BRANDSCHUTZ

Ausbreitendes Feuer und sich entwickelnde Rauchgase – beides sind große Gefahren für Leben und Gesundheit, zudem zerstört ungehemmtes Feuer Inventar, Anlagen und Dokumente. Der entstehende Schaden kann verheerend sein.

JELD-WEN Rauch- und Brandschutztüren verhindern das rasche Ausbreiten von Feuer und Rauchgasen über abgetrennte Räume hinweg. Unterschiedliche Typenklassen halten einem Feuer mindestens 30 bzw. 90 Minuten lang stand. **Alle Türen werden als Komplettlösung mit Schließern, Drückern, Bändern und automatischen Schließern geliefert.** Rauch- und Brandschutztüren sind vielerorts zum Schutz von Menschenleben vorgeschrieben.



Einsatzempfehlungen:

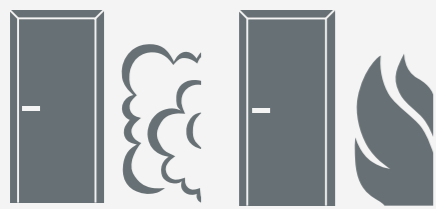

Rauch- und Brandschutzabschlüsse werden vom Planer definiert und trennen bzw. unterteilen häufig:

- Treppenhäuser
- Gebäudebereiche
- Lange Flure
- Flucht- und Rettungswege

FEUCHT- UND NASSRAUM

Überall dort, wo erhöhte Spritzwasser- und Nässeeinwirkung auftreten und hohe Ansprüche an Hygiene und Sauberkeit gestellt werden, sind Feucht- und Nassraumtüren erforderlich.

JELD-WEN Feucht- und Nassraumtüren sind gemäß den hohen Anforderungen der Gütegemeinschaft für Innentüren aus Holz und Holzwerkstoffen e.V. nach RAL-GZ 426 Teil 3 geprüft und werden mit entsprechender Güteurkunde angeboten. Dass die Türen auch optisch überzeugen, ist selbstverständlich. Die Auswahl attraktiver Dekore lässt keine Oberflächenwünsche offen.



Einsatzempfehlungen:

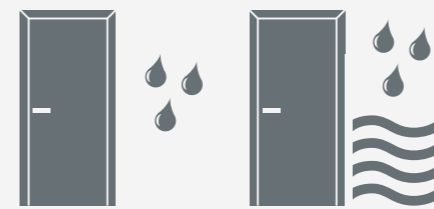

- Sanitärräume
- Waschräume
- Duschräume
- Labore
- Großküchen

ASEPTICDOOR



Einsatzempfehlungen:

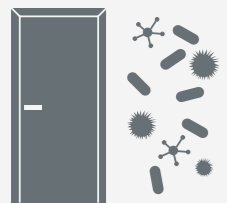

- Kliniken
- Arztpraxen
- Labore
- Schulen und Kindertagesstätten
- Öffentliche Toiletten
- Lebensmittelverarbeitende Bereiche

Optimaler Schutz vor Infektionen

JELD-WEN hat zusammen mit BOS Best of Steel ein Türsystem entwickelt, das speziell auf die Erfordernisse im Klinik- und Krankenhausbereich abgestimmt und mit antibakteriellen und pflegeleichten Oberflächen/Produkten ausgestattet ist. Das Ergebnis dieses einmaligen Projekts ist ein Türsystem, das optimalen Schutz vor Infektionen bietet und das Übertragungspotenzial von Bakterien signifikant senken kann. Geprüft wurde das System von Dr. med. Klaus-Dieter Zastrow, Arzt für Hygiene und Umweltmedizin in Berlin. JELD-WEN liefert ein komplettes Element mit einem perfekten Zusammenspiel der einzelnen Komponenten.

Neben Kliniken und Krankenhäusern kann die asepticDOOR auch in anderen hygienesensiblen Bereichen wie in Seniorenwohnheimen, Schulen und Kindertagesstätten oder in der Lebensmittelverarbeitung eingesetzt werden.



Prüfzertifikat des Hygiene-Instituts Berlin Search Care GmbH



JW JELD-WEN
DOOR SOLUTIONS



BOS
Best Of Steel



Türelemente

Als Hersteller des Türelements asepticDOOR führen wir die Komponenten mit weiteren Türeigenschaften wie Brand-, Rauch- und Schallschutz sowie Nassraum, Strahlenschutz und vielen anderen Funktionen zusammen und gewähren so ein optimales System, welches gerade für den Bereich Health Care neue Maßstäbe bei dem Schutz vor Infektionen setzt.

Stahlzargen

Stahlzargen von BOS Best Of Steel werden in einer Vielzahl von Varianten, Konstruktionsmöglichkeiten und mit individuellem Design gefertigt. Die Zargen erfüllen die Anforderungen an Feuer-, Rauch- und Schallschutz in Kombination mit entsprechend geprüften Türblättern. Mit der geprüften Zarge mit antibakterieller Pulverbeschichtung stellt BOS die Zarge-Komponente zur asepticDOOR bei.

Drücker

Speziell entwickelte Türdrücker von verschiedenen Herstellern bieten aktiven Schutz vor der Verbreitung von Keimen und Bakterien. Diese gibt es in zahlreichen Objektausführungen, zum Beispiel für Feuerschutz- oder Rauchschutztüren sowie in verschiedenen Klassifizierungen für jeden Einsatzbereich. Erhältlich sind diese in verschiedenen Designvarianten sowie Oberflächen.

Oberflächen

Für die asepticDOOR kommen hygieneaktive Oberflächen zum Einsatz, welche nachweislich das Ansiedeln und Aufwachsen von Mikroorganismen verhindern. Die Wirkstoffe entfalten sich beim direkten Kontakt mit der Oberfläche. Diese sind bei zahlreichen Herstellern in nahezu allen Farben, Qualitäten und Formaten lieferbar.

PU-KANTE

Längere Lebensdauer für die Tür

Die PU-Kante bietet maximalen Schutz vor Beschädigungen im Kantenbereich und sorgt für eine längere Lebensdauer der Tür. Türen mit PU-Kante kommen vor allem in stark frequentierten Gebäuden zum Einsatz, die hohe Anforderungen an den Kantenschutz und die Hygiene stellen wie z.B. Schulen, Kindergärten, Krankenhäuser, Pflegeheime oder Bürogebäude.

Vorteile:

- Schutz | Sicherheit: schlagzäh, kratz- und abriebfest, robust, geringere Verletzungsgefahr durch nahtlosen Übergang von Kante zur Oberfläche
- Hygiene: porenfrei, geschlossen, leicht zu reinigen
- Langlebigkeit: UV-beständig nach DIN 54004 Klasse 5-6, temperaturstabil, beständig gegen Reinigungsmittel, Chemikalien und Lösungsmitteln
- Design: innovativ, individuell, farbharmonisch, kontrastreich



Technologie

Die PU-Kante ist eine ca. vier Millimeter dicke, äußerst stabile Kunststoffkante auf Polyurethanbasis (PU), die für höchste mechanische Ansprüche geeignet ist. Das Material wird in erhitzter, flüssiger Form an die Türkante „angegossen“ und geht dabei eine unlösbare Verbindung mit der Tür ein. Der besondere Vorteil liegt darin, dass die PU-Kante auch die Schnittkante des Oberflächenmaterials (z.B. HPL Schichtstoff) umschließt.

Möglich bei folgenden Funktionstüren

 Rauch- und Brandschutz	 Einbruchhemmung	 Schallschutz	 Feucht- und Nassraum
----------------------------	---------------------	------------------	--------------------------

Farben

 Topweiß	 Dunkelgrau	 Orca	
 Steam	 Swan	 Hellbraun	

Die PU-Kante ist in sechs Standardfarben erhältlich. Zusätzlich sind individuelle Sonderfarben nach NCS auf Anfrage möglich.

Ausführungen

Ein- oder zweiseitiger Kantenschutz

(bei 1-flg., 2-flg., Oberblende)

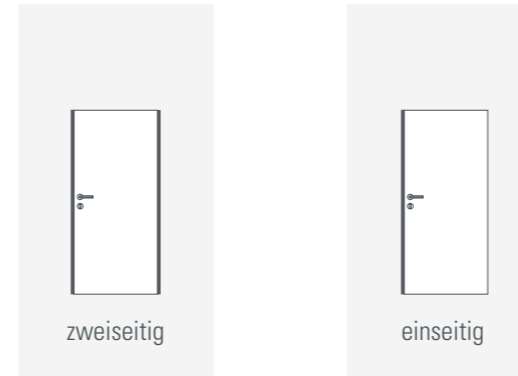

Empfohlener Kantenschutz

Gezielte Prävention und/oder optische Betonung

Drei- oder vierseitiger Kantenschutz

(bei 1-flg., Oberblende auf Anfrage)

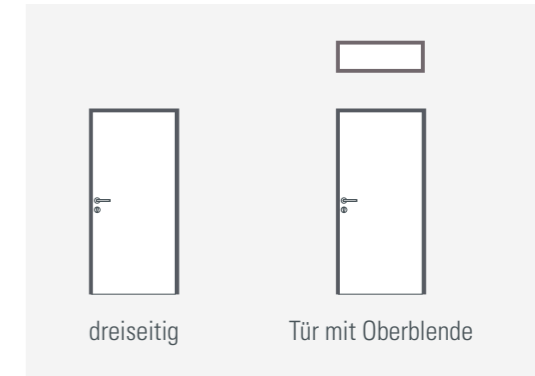

Gehobener Komplettschutz

Kantenausführungen

PU-Architekten-Kante: eckig-gefast

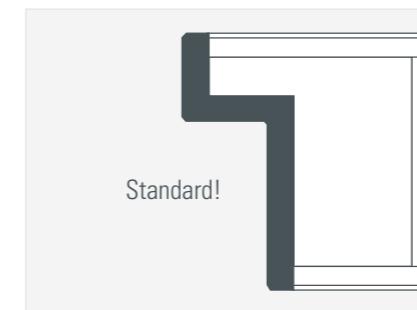

Standard!

PU-Komfort-Kante: gerundet

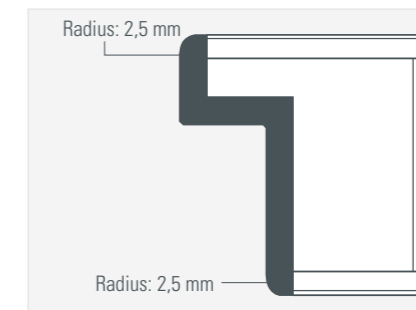

PU-Kita-Kante: gerundet

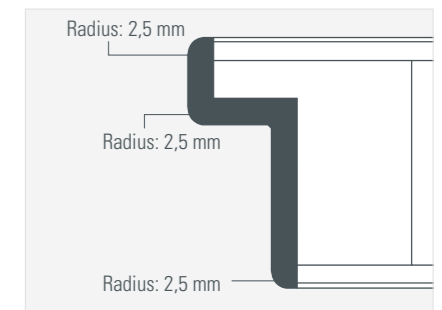

Mögliche Maße

- Tür: Höhe 1700 - 2900 mm | Breite 350 - 1360 mm
- Oberblende: Höhe 350 - 1360 mm | Breite 584 - 2900 mm
- Türdicke: 40 - 72 mm







Mögliche Türoberflächen

Die PU-Kante ist für Türen mit HPL-Beschichtung in Stärken von 0,8 mm, 1,2 mm oder 2,0 mm jeweils in Standardstruktur möglich.



Weitere Informationen zur PU-Kante finden Sie im JELD-WEN Mediportal unter: www.jeld-wen.de

TÜREN-PRODUKTMATRIX

		ca.-Türdicke in mm	1-flügelig	2-flügelig	Klima- klasse	Licht- öffnung	Feucht-/ Nassraum	Strahlen- schutz		Oberlicht/ -blende	Seiten- teil(e)	Holzzarge	Block- rahmen	Blend- rahmen	Stahlzarge	Max. Türmaße in mm ohne Oberlicht/-blende ³⁾
Fertigtüren ohne Anforderungen 	Verbundeinlage	39	■		I						■	■	■	■	■	985 x 2.110
	Röhrenspankern, Vollspan	39	■	■	I-III	■	■	■		■	■	■	■	■	■	1.235 x 2.235
Schallschutz 	SK1 R _w ,P = 32 dB	43-70	■	■	II-III	■ ²⁾	■	■		■	■	■	■	■	■	1.360 x 2.900
	SK2 R _w ,P = 37 dB	43-70	■	■	II-III	■ ²⁾	■	■		■	■	■	■	■	■	1.360 x 2.900
	SK3 R _w ,P = 42 dB	48-70	■	■	II-III	■ ²⁾		■		■	■	■	■	■	■	1.360 x 2.900
	SK4 R _w ,P = 47 dB	70	■		II-III			■		■	■	■	■	■	■	1.235 x 2.485
	SK5 R _w ,P = 59 dB ¹⁾	48-70	■		II-III			■		■	■	■	■	■	■	1.110 x 2.235
Sicherheit 	Klasse WK1	43-48	■	■	II-III	■		■		■	■	■	■	■	■	1.235 x 2.485
	Klasse RC2	43-70	■		II-III	■		■		■	■	■	■	■	■	1.360 x 2.485
	Klasse RC3	70	■		II-III			■		■	■	■	■	■	■	1.360 x 2.485
Brandschutz 	T30-1 Typ42 SK0	43	■		II-III										■	985 x 2.110
	T30-1 Typ48 SK0/1/2	48	■		II-III	■	■	■		■	■	■	■	■	■	1.360 x 2.300
	T30-2 Typ48 SK0/1/2	48		■	II-III	■	■	■		■	■	■	■	■	■	2.485 x 2.300
	T30-1 Typ70 SK2/3	70	■		II-III	■		■		■	■	■	■	■	■	1.360 x 2.900
	T30-2 Typ70 SK2/3	70		■	II-III	■		■		■	■	■	■	■	■	2.585 x 2.900
	T30-1 Typ70 SK4	70	■		II-III			■			■	■	■	■	■	1.235 x 2.485
	T30-2 Typ70 SK3-45dB	70		■	II-III			■		■	■	■	■	■	■	2.460 x 2.485
	T90-1 Typ70 SK1/2	70	■		III	■				■		■	■	■	■	1.360 x 2.485
	T90-2 Typ70 SK1	70		■	III	■				■		■	■	■	■	2.485 x 2.485
T90-1 Typ70 SK3	70	■		III					■		■	■	■	■	1.209 x 2.237	
Rauchschutz 	RS-1 Typ42 SK1	43	■		II-III	■					■	■	■	■	■	1.151 x 2.138
	RS-1 Typ42 SK2	43	■		II-III						■	■	■	■	■	1.151 x 2.138
	RS-1 Typ48 SK1/2	48	■		II-III	■		■		■	■	■	■	■	■	1.360 x 2.300
	RS-2 Typ48 SK1/2	48		■	II-III	■		■		■	■	■	■	■	■	2.603 x 2.300
	RS-1 Typ48 SK3	48	■		II-III			■		■	■	■	■	■	■	1.360 x 2.300
	RS-1 Typ70 SK2/3	70	■		II-III	■		■		■	■	■	■	■	■	1.360 x 2.900
	RS-2 Typ70 SK2/3	70		■	II-III	■		■		■	■	■	■	■	■	2.585 x 2.900
	RS-1 Typ70 SK4	70	■		II-III			■			■	■	■	■	■	1.235 x 2.485
	RS-2 Typ70 SK3-45dB	70		■	II-III			■		■	■	■	■	■	■	2.460 x 2.485
Wärmeschutz 	Typ42 U-Wert ca. 0,9 W/m²K	43	■		III						■	■	■	■	■	1.360 x 2.900

¹⁾ Ausführung als Doppeltür ²⁾ Türtypen Typ42, Typ48, Typ70 ³⁾ Weitere Maße auf Anfrage, ausführungsabhängig ■ Ausführungsvarianten

Irrtum und technische Änderungen vorbehalten!



Alles auf einen Blick

Hier haben Sie alle Kataloge, Flyer oder technische Informationen auf einen Blick:

- Einfaches Navigieren, Dokumente oder einzelne Seiten durchblättern, abspeichern, downloaden und vieles mehr.
- Individuelle Zusammenstellung ausgewählter Seiten in einem eigenen PDF.
- Übergreifende, schnelle Volltextsuche in allen eingestellten Dokumenten.

Besuchen Sie unser Mediaportal unter:
www.jeld-wen.de/mediaportal

STIL- UND FÜLLUNGSTÜREN

Altera ■ ■ ■



8901 8901 LA 8902 S 8902 S LA 8902 8902 LA 8902 LA-1G 8903 8903 LA 8903 LA-1G 8903 LA-2G 8904 8904 LA

Altera ■ ■ ■ **Scalea** ■ ■ ■



8904 LA-1G 8904 LA-2G 8904 LA-3G 2501 2501 LA-1G 2502 S 2502 S LA-2G 2503 2503 LA-3G 2504 2504 LA-4G

Opus ■ ■ ■ **Stiba Plus** ■ ■ ■



1F 1F LA 3F 3F LA 3F LA-1G 3F LA-2G 2F 3F LA-1G 3F LA-6G 3F LA-9FG 2FB 2FB LA-1G 2FB LA-6G

Stiba Plus ■ ■ ■



3F 4F 4F LA-1G 4F LA-2G 4F LA-2FG 4F LA-6G 4F LA-9FG 4FS 4FS LA-3G 1F LA-1G 1F LA-12G 1FB LA-12G

Massive Stiltüren ■ ■ ■



Sarah Kirsten LA-1G Kirsten LA-6G Kirsten LA-9FG Anne Anne LA-1G Anne LA-6G Kirsten Kirsten 1/3 LA Kirsten 1/3LA-4G Britt Britt LA-2G Britt LA-6G

Massive Stiltüren ■ ■ ■



Britt LA-9FG Britt LA-10FG Laura Laura LA-1G Laura LA-3G Laura LA-10G Anne LA-10G Astrid Astrid LA-2G Kathrin Kathrin LA-1G

Blankenese ■ ■ ■



1F 2F 3F 3FG 4F 4FS

MASSIVHOLZTÜREN

Massive Landhaustüren ■ ■ ■



2F 2F LA-1G 2F LA-6G 2F LA-9FG 2FB 2FB LA-1G 2FB LA-6G 3F 3F 1/3 LA-1G 3F 1/3 LA-4G 4F 4F LA-2G 4F LA-6G

Massive Landhaustüren ■ ■ ■ **Scalea** ■ ■ ■



4F LA-9FG 4F-L 5F 2FG LA-1G 2F LA-10G 2FB LA-10G 2501 2501 LA 2504 2504 LA

Wohnstile: ■ Freiheit des Wohnens (S. 10) ■ Ein Hauch von Glamour (S. 42) ■ In der Natur zu Hause (S. 54) ■ Eleganz trifft Klassik (S. 68)

! Alle Stiltüren sind gefälzt oder stumpf einschlagend erhältlich (mit Ausnahme von Stiba Plus und Scalea).

Weitere Informationen erhalten Sie bei Ihrem Fachhändler.

JELD-WEN Deutschland GmbH & Co. KG

Standort Oettingen:

August-Moralt-Straße 1-3, D-86732 Oettingen

Postfach 12 54, D-86730 Oettingen

Telefon: +49 9082 71-0

Telefax: +49 9082 71-111

Architektenhotline: +49 9082 71-333

Standort Hamburg:

Barmbeker Straße 4a, D-22303 Hamburg

Postfach 60 28 08, D-22238 Hamburg

Telefon: +49 40 85409-0

Telefax: +49 40 85409-500

www.jeld-wen.de



RELIABILITY for real life®

