



**ZUHAUSE
ANKOMMEN
& WOHLFÜHLEN**

**GARTEN- UND
LANDSCHAFTSBAU**



Pflastersteine

Unser abwechslungsreiches casafino Programm bietet Ihnen eine große Produktvielfalt. Diese reicht von modernen Großformaten über klassische Pflastergrößen, von rustikal-antiken bis hin zu modern-eleganten Oberflächen. Hier ist für jeden Geschmack etwas dabei.

Gartenmauern, Blockstufen & Pflanzsteine

Ob als Grundstückseingrenzung, Sichtschutz oder Böschungsbefestigung – casafino Gartenmauern sind langlebig, dekorativ und setzen zudem optische Akzente. Sie können eingesetzt werden, um Böschungen zu befestigen und Hänge zu stabilisieren oder als stilvolle Einfassungselemente für Treppen, (Hoch-)Beete und Wege.

Als zusätzliche Helfer und flexible Alleskönner runden unsere casafino Pflanzsteine das Sortiment ab, denn mit ihrer Hilfe wird z. B. Gelände abgefangen oder ein Hang in kürzester Zeit begrünt. Dank ihrer großen Vielfalt aus Formen und Größen sind all diese casafino Begrenzungselemente sehr flexibel kombinier- und einsetzbar.



Terrassenplatten

Dieses casafino Sortiment präsentiert sich mit einer beachtlichen Auswahl an Oberflächen und Beschichtungssystemen. Darüber hinaus erwarten Sie Farbwelten, die von freundlich-hellen Tönen bis hin zu elegantem Anthrazit reichen. Auf diese Weise ist für jeden individuellen Stil etwas dabei.



Keramische Terrassenplatten

Ob in Holz-, Stein- oder Betonoptik – mit ihrem modernen Design und den natürlichen Materialien erzeugen casafino keramische Terrassenplatten eine zeitgemäße Wohlfühlatmosphäre. Unsere keramischen Terrassenplatten gibt es in 2- und 3-cm-Stärke.

Die 3 cm starken keramischen Terrassenplatten stehen für Keramik PLUS. Diese können Sie aufgrund ihres hohen Eigengewichtes lose im Splittbett verlegen. Dadurch gewährleistet Keramik PLUS mehr Standfestigkeit auch bei weniger kompakten Untergründen. Mehr Masse heißt mehr Stabilität und dabei sparen Sie auch noch richtig Geld.

Keramikverbundplatte

Die Eleganz feiner Keramik und die Präzision von Leichtbeton verbinden sich in diesem Produkt zu einer perfekten Einheit. Mit ihren keramischen Oberflächen sind casafino Keramikverbundplatten nicht nur sehr vielfältig im Design, sie bieten auch diverse praktische Vorteile – unter anderem sind sie schmutzabweisend, pflegeleicht, frostbeständig, kratzunempfindlich und umweltfreundlich. Wegen dieser Eigenschaften sind die Platten prädestiniert für den Einsatz in Außenbereichen wie Garten und Terrasse. Das zeitlose Design und die Langlebigkeit unserer casafino Keramikverbundplatten stellen sicher, dass man auf viele Jahre hinaus Freude an diesem Produkt hat.

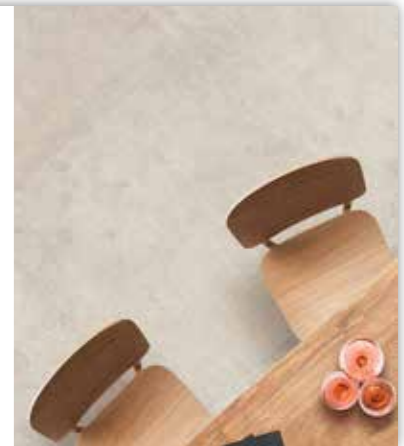

Verlegezubehör

Mit diesen kleinen Helferlein sparen Sie sich die Verwendung von Mörtel und Kies, was die Verlegung von Terrassenplatten deutlich einfacher macht. Mit unserem umfangreichen Sortiment an Plattenlagern und Verstellfüßen können Sie Höhenunterschiede des Untergrunds mühelos ausgleichen. Zudem sorgen die Fugenkreuze für ein ebenmäßiges Fugenbild.

Zierkies & Fugenmaterial

Der Reichtum an verschiedenen Formen und Farben eröffnet Ihnen nahezu unendliche kreative Gestaltungsmöglichkeiten und verleiht Ihrem Garten so eine neue Lebendigkeit. Wir bieten für alle unsere Pflaster- und Plattenbeläge das passende Verfugungsmaterial in verschiedenen Körnungen und Farben an.



Gewusst wie

In diesem Abschnitt stellen wir Ihnen eine Vielzahl von kreativen Verlegemustern vor, die Sie für die Gestaltung Ihres Gartens einsetzen können. Darüber hinaus erhalten Sie hier Einbauempfehlungen und technische Informationen, die Sie bei der fachgerechten Verlegung Ihrer casafino Produkte unterstützen.

DIE GROSSE WELT DES GARTEN- UND LANDSCHAFTSBAUS ■■■■

Jetzt zusammen in einem Katalog

Entdecken Sie die große Angebotswelt bestehend aus casafino Terrassenplatten, Zierkies, Blockstufen, Pflaster-, Gartenmauer- und Pflanzsteinen und lassen Sie Ihren ganz persönlichen Traumgarten Wirklichkeit werden! Die verschiedenen Sortimente sind so aufeinander abgestimmt, dass man sie nach Herzenslust kombinieren kann und dabei stets ein ebenso frisches wie stimmiges Ambiente auf Wegen und Terrassen rund ums Haus erhält.











Ihrer Fantasie sind dabei nahezu keine Grenzen gesetzt. Mit casafino Terrassenplatten, Zierkies, Blockstufen, Pflaster-, Gartenmauer- und Pflanzsteinen wird Ihr Garten zum „Draußen-Wohnzimmer“, welches das ganze Jahr über gerne von Ihrer Familie und Ihren Gästen genutzt wird.

Die hochwertige Verarbeitung unserer casafino Produkte stellt sicher, dass dies auch für viele Jahre so bleibt. Besuchen Sie für weitere Infos gerne auch unsere Homepage unter casafino.de, unseren BayWa Online-Shop unter baywa-baustoffe.de oder vor Ort unsere modernen Garten- und Landschaftsaustellungen in den BayWa Standorten.



■■■■ FÜR JEDEN WAS DABEI

Inhaltsverzeichnis

| | | |
|--|-----|---|
| Allgemeines | 6 |  |
| Pflastersteine | 22 |  |
| Gartenmauern, Blockstufen & Pflanzsteine | 42 |  |
| Terrassenplatten | 52 |  |
| Keramische Terrassenplatten | 68 |  |
| Keramik PLUS | 80 |  |
| Keramikverbundplatten | 98 |  |
| Verlegezubehör | 104 |  |
| Zierkies & Fugenmaterial | 110 |  |
| BayWa Baustoffe Online-Portal | 122 |  |
| Gewusst wie | 126 |  |



ALLGEMEINES

Infos zu unserem Angebot



Haufwerksporige Oberflächen

Sie bestehen aus feiner Körnung mit kleinen Poren, die wasser- und luftdurchlässig sind.



Gealterte Oberflächen

Platten, bei welchen diese Bearbeitung eingesetzt wird, rotieren zusammen mit Steinen in einer Trommel und lassen so eine künstlich gealterte Oberfläche entstehen.



Betonglatte Oberflächen

Betonglatt, schlicht und puristisch – naturbelassene Oberfläche, die je nach Produkt eingefärbt sein kann.



Satinierte Oberflächen

Satinieren – oder auch Bürsten genannt – erzielt eine gleichmäßige, helle und matte bis mattglänzende Oberfläche.



Gestrahlte Oberflächen

Diese Oberflächen werden mittels Sand- oder Stahlkugeln nachbearbeitet, so dass die ganze Pracht der Edelsplitte im Vorsatz freigelegt wird. Die Oberflächen werden durch das Strahlen leicht aufgeraut.



Keramische Oberflächen

Diese Platten werden aus einem hochwertigen Tongemisch unter Druck in Formen gepresst und bei über 1250 °C gebrannt. Hierdurch werden die Platten extrem hart, haben eine geringe Feuchtigkeitsaufnahme, sind frost- und witterungsbeständig und sehr robust gegenüber äußerlichen mechanischen Einwirkungen wie Kratzer.



Beschichtete Oberflächen

Die beschichtete Oberfläche schützt die Terrassenplatten dauerhaft selbst vor hartnäckigen Verschmutzungen und erleichtert somit die Reinigung und Pflege Ihrer Terrasse. Die transparente Beschichtung ist dauerhaft mit dem Stein verbunden und verhindert ein Verblässen der Farben.



Strukturierte Oberflächen

Produkte mit einer natursteinähnlichen, reliefartigen Oberfläche. Die Strukturen wirken individuell.



KANTEN ÜBERSICHT

Das 1x1 der Kanten

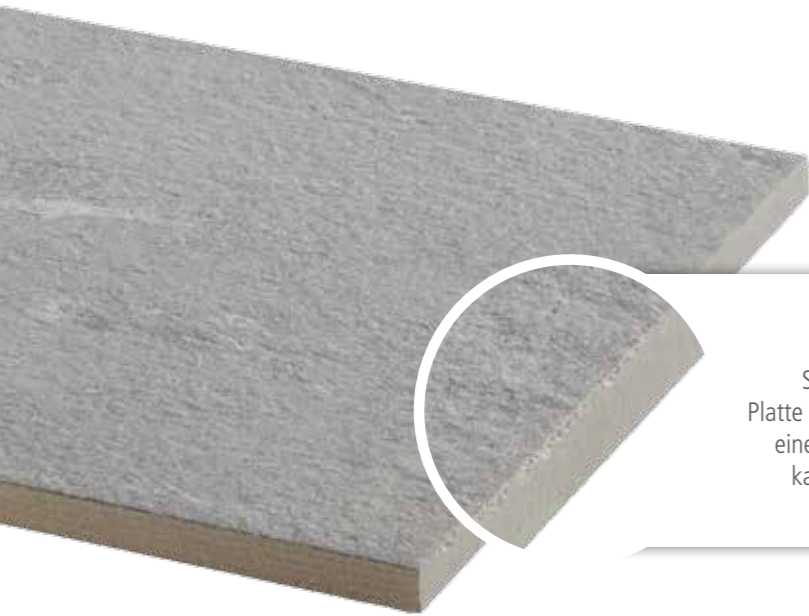

Naturkante

Sie weisen eine leicht konische Kante auf und verleihen der Platte eine Natursteinoptik. Nicht rektifizierte Platten werden mit einer Fugenbreite von 5 bis 8 mm verlegt. Die breiteren Fugen kaschieren die Größenunterschiede der Platten. Die scharfen Kanten werden meistens leicht abgeschragt.



Rektifizierte Kanten

Die Platten werden nach dem Brennvorgang nochmals mit speziellen Werkzeugen abgeschliffen und bekommen dadurch eine einheitliche Größe mit Kanten im 90°-Winkel. Dadurch können sie mit einer minimalen Fuge von mind. 3 mm Breite verlegt werden.



Gealterte Kante

Rundum maschinell gebrochene/gealterte Kanten für ein antikes, nostalgisches Flair.



Gefaste Kante

Abgeschrägte Kanten für eine moderne Optik.



Ungefaste Kante

Gerade Kanten stehen für ein geradliniges zeitloses Design.

EIGENSCHAFTEN ÜBERSICHT ■■■■

Achten Sie auf diese Zeichen für Qualität

Wir haben für Sie einige nützliche Hinweise zum Thema „Beschichtungen“ zusammengestellt. Wenn Sie nämlich beim Baustoffhändler Ihres Vertrauens vor der umfangreichen Auswahl an Terrassenbelägen stehen, wird er Ihnen wahrscheinlich anraten, einen beschichteten Belag zu wählen. Doch Qualität und Eigenschaften variieren oftmals stark zwischen den Herstellern und Systemen. Da moderne Beschichtungstechnologien ebenso neuartig wie komplex sind und ein einheitliches Bewertungssystem (z. B. VOB) bislang fehlt, sollten Sie folgende Punkte beachten:

- Eine Beschichtung kann dauerhaft nur funktionieren und haften, wenn die Rezeptur des Betonwerkstein-Produkts auf sie abgestimmt ist und hochwertige Zusatzmittel eingesetzt wurden. Einfaches Auftragen reicht für einen dauerhaften Schutz nicht aus.
- Je undurchlässiger die Beschichtung selbst ist, desto weniger Wasser darf die Platte über die Unterseite und Randflächen aufnehmen, da sonst Feuchtigkeit zwischen Lack und Gesteinsoberfläche kommt. Hierzu ist der Einsatz von hochwertigen Hydrophobierungssystemen bereits in der Produktion der Rohlinge unerlässlich.
- Nicht zuletzt ist natürlich die Qualität des jeweiligen Beschichtungsproduktes von entscheidender Bedeutung für die Langlebigkeit und Pflegeleichtigkeit. Bei casafino haben Sie die Wahl aus drei hochwertigen Oberflächensystemen – alle drei mit sehr unterschiedlichen Eigenschaften, um Ihren individuellen Ansprüchen und Vorstellungen gerecht zu werden.

Oberflächenschutz Imprägnierung

Achten Sie auf dieses Zeichen:



- Natürliche Oberfläche
- Reduzierte Schmutzaufnahme
- Hohe Rutschhemmung
- Atmungsaktiv
- Frostbeständig

Damit Sie möglichst lange Freude an Ihren casafino Terrassenplatten haben, werden diese für Sie serienmäßig hydrophobiert und anschließend imprägniert. So wird eine reduzierte Schmutz- und Wasseraufnahme erreicht. Die Plattenoberfläche behält ihre natürliche Erscheinung, die in erster Linie vom Naturstein dominiert wird.

Das Material bleibt diffusionsoffen, was bedeutet, dass eventuell gespeicherte Feuchtigkeit durch die Platten ungehindert entweichen kann. Die Steinstruktur ist jedoch imprägnierend umschlossen. Die Oberflächen sind griffig und entsprechen einer Rutschhemmung > R10. Die Imprägnierung kann nach einer Grundreinigung jederzeit wieder aufgefrischt werden.

Hochleistungs-imprägnierte Platten sind überall dort die erste Wahl, wo besonderer Wert auf hohe Widerstandsfähigkeit und Rutschhemmung gelegt wird. Ihre natürliche Anmutung unterscheidet sie wesentlich von den beschichteten Produkten.



Hydro-Beschichtung

Achten Sie auf dieses Zeichen:



- Seidenmatt
- Schmutzabweisend
- Leicht zu reinigen
- Algen- und mooshemmend
- Keine Kalkausblühungen
- Frostbeständig

Unsere hochwertige casafino Hydro-Beschichtung wird zusätzlich zur serienmäßigen Hydrophobierung aufgetragen. Der Hydrolack wird unter Zufuhr von Wärme gehärtet.

Die Beschichtung ist seidenmatt, die Oberfläche bleibt indes diffusionsoffen, wo-

durch sie bei Regen dunkler wirkt. Ihre Struktur ist jedoch durch und durch imprägnierend umschlossen. Schmutz und Wasser kommen so nicht direkt mit dem Gestein und Beton in Berührung. Schmutz kann wie bei einem Spülschwamm durch reinigendes Wasser oder geeignete Pflegemittel einfach wieder ausgewaschen werden.

Auf diese Weise macht unsere Hydro-Beschichtung unsere casafino Produkte ebenso pflegeleicht wie schmutzabweisend, so dass sie sich – ähnlich wie Beläge für den Innenbereich – einfach wischen oder abspritzen lassen. Die Oberflächen sind glatter als bei unbeschichteten Platten, haben jedoch trotzdem eine Rutschhemmung von R10. Bitte beachten Sie, dass Terrassenplatten mit der Rutschhemmungsklasse R9 bis R10 nicht im öffentlich zugänglichen Bereich eingesetzt werden dürfen.



EIGENSCHAFTEN ÜBERSICHT

Achten Sie auf diese Zeichen für Qualität

Ökologischer Tiefenschutz

Achten Sie auf dieses Zeichen:



- Langzeitschutz vor Verschmutzungen
- Leichte Reinigung und Pflege
- Natürliches Aussehen
- 100 % unbedenkliche Ausgangsstoffe
- Sehr hohe Hitze- und UV-Beständigkeit
- Verminderte Moos- und Algenbildung
- Diffusionsoffenheit
- Kurzzeitiger Schutz vor den meisten verdünnten Säuren und Laugen
- Erleichterte Aufhebung der Klebewirkung von Kaugummi
- Erhöhter Rutschwiderstand bei geschliffenen Oberflächen

Diese Oberflächenverbindung ist auf Dauer extrem stabil und widerstandsfähig. Sie lässt sich bei üblicher Benutzung nicht mehr lösen, wodurch ein ökologischer Tiefenschutz mit Langzeitwirkung erreicht wird. Zugleich wird bei der Herstellung der Produkte auf umwelt- und gesundheitsschädliche und chemisch-synthetische Stoffe verzichtet, wodurch der Oberflächenschutz rein ökologisch erreicht wird. Die Trägerlösung ist Wasser.

Trotz ihrer schmutzabweisenden Eigenschaften glänzt die Oberfläche nicht, sondern sieht natürlich aus. Auch die Haptik verändert sich nicht und zudem bleibt die wichtige Atmungsaktivität der Steine erhalten.



Oberflächenschutz Imprägnierung

Per Hydrophobierung und anschließender Imprägnierung wird eine reduzierte Schmutz- und Wasseraufnahme erzielt. Im Gegensatz zu anderen Beschichtungen behalten die Elemente hierbei jedoch ihre natürliche Anmutung und Diffusionsoffenheit, was bedeutet, dass eventuell gespeicherte Feuchtigkeit durch die Platten ungehindert entweichen kann. Die Oberflächen bleiben dadurch sehr griffig.



Hydro-Beschichtung

Dank dieser hochwertigen casafino Beschichtung zusätzlich zur Hydrophobierung sind unsere Produkte ebenso pflegeleicht wie schmutzabweisend.

(Bitte beachten: Terrassenplatten mit dieser Beschichtung haben die Rutschhemmklasse R10. Platten der Klassen R9 – R10 dürfen nicht in öffentlich zugänglichen Bereichen verwendet werden.)



Ökologischer Tiefenschutz

Dieser Schutz mit Langzeitwirkung wird gänzlich ohne umwelt- und gesundheitsschädliche sowie chemisch-synthetische Stoffe rein ökologisch erreicht. Trotz der schmutzabweisenden Eigenschaften glänzt die Oberfläche nicht, sondern sieht natürlich aus. Zudem bleibt die wichtige Atmungsaktivität erhalten.



Versickerungsfähig

Produkte mit diesem Zeichen sind für Sie in vielerlei Hinsicht ein Gewinn: Ökologisch, da Regenwasser direkt in den Boden ablaufen kann, was die Kanalsysteme schont und die Neubildung von Grundwasser fördert. Bei der Sicherheit, weil Überschwemmungen und Erdabtragungen vermieden werden. Zudem auch finanziell, da Abwassergebühren immer häufiger nach der Versickerungsfähigkeit von Grundstücken berechnet werden.



Frostbeständig

Alle unsere Produkte mit diesem Zeichen sind vor den negativen Auswirkungen von Frost geschützt. Das bedeutet vor allem, dass kein eingedrungenes Wasser bei Temperaturen unter dem Gefrierpunkt die Produkte schädigen kann.



Taumittelbeständig

Sämtliche casafino Produkte mit diesem Zeichen sind geschützt vor Beschädigungen durch Tausalzwasser an der Oberfläche.

WICHTIG: Dieser Schutz ist nur dann wirksam, wenn auch Taumittel verwendet werden, die für zementgebundene Oberflächen geeignet sind.



Rutschfestigkeitsklasse R9 – R13

Trittsichere Oberflächen tragen zur wirksamen Unfallverhütung bei. Hier eine Übersicht der Bewertungsgruppen für die Rutschsicherheit von Bodenbelägen:

R 9: Normale Rutschsicherheit, empfohlen für normale, private Anwendung auf Ebenen mit Neigungswinkeln von 3° bis 10°

R 10: Normale Rutschsicherheit, trittsicher bei Neigungswinkeln von 10° bis 19°, empfiehlt sich für barrierefreie Zugänge

R 11: Erhöhte Rutschsicherheit, für Neigungswinkel von 19° bis 27°

R 12: Große Rutschsicherheit, für Neigungswinkel von 27° bis 35°

R 13: Sehr große Rutschsicherheit, bis zu einem Neigungswinkel von über 35°



Farbspiel leicht

Wenn casafino Produkte dieses Zeichen tragen, dann bestehen subtile Farbunterschiede zwischen den einzelnen Elementen. Beim Mischen der Steine aus unterschiedlichen Paketen und Lagen entsteht so ein besonders dezentes Farbspiel.



Farbspiel moderat

Dieses Zeichen steht für casafino Produkte, bei denen die Farbnuancen zwischen den einzelnen Elementen im mittleren Bereich liegen. Durch das möglichst unregelmäßige Mischen von Steinen aus verschiedenen Paketen und Lagen entsteht ein Farbspiel, das deutlich wahrnehmbar ist.



Farbspiel lebendig

Alle casafino Produkte, die dieses Zeichen tragen, zeichnen sich durch eine besonders starke Nuancierung aus. Hierdurch entsteht ein außergewöhnlich lebendiges Farbspiel, wenn Steine aus verschiedenen Paketen und Lagen empfehlungsgemäß gemischt werden.

EIGENSCHAFTEN ÜBERSICHT

Pflastersteine, Gartenmauern, Blockstufen und Pflanzsteine

| Bezeichnung | Farbe | Farb-/Strukturvariationen | | | Eigenschaften | | | | | | | Oberflächen | | | | |
|-----------------------|--|---------------------------|-------------------|--------------------|--------------------|----------------|--------------------|-------------------------|---------------------------------|--------------------|-------------------------|----------------|------------|----------|--------------|-----------|
| | | Farbspiel leicht | Farbspiel moderat | Farbspiel lebendig | Versickerungsfähig | Frostbeständig | Taumittelbeständig | Rutschfestigkeitsklasse | Oberflächenschutz Imprägnierung | Hydro-Beschichtung | Ökologischer Tiefschutz | Haufwerksporig | Betonglatt | Gealtert | Strukturiert | Gestrahlt |
| | | | | | | | | | | | | | | | | |
| Pflastersteine | | | | | | | | | | | | | | | | |
| Satinato | Hellgrau Anthrazit Beige | ✓ | | | ✓ | ✓ | ✓ | R12 | | | | | | | | ✓ |
| Aqua Satinato | Hellgrau Anthrazit | ✓ | | | ✓ | ✓ | ✓ | R12 | | | | | | | | ✓ |
| Domizilpflaster | Hellgrau Mittelgrau Dunkelgrau | ✓ | | | ✓ | ✓ | ✓ | R12 | | | ✓ | | | | | ✓ |
| Antik | Muschelkalk-nuanciert Graugranit-nuanciert | | | ✓ | ✓ | ✓ | ✓ | R13 | | | | | ✓ | | | |
| Aqua Antik | Muschelkalk-nuanciert Graugranit-nuanciert | | | ✓ | ✓ | ✓ | ✓ | R13 | | | | | ✓ | | | |
| Gutspflaster Antik | Grau Anthrazit Basalt-nuanciert Bernstein-nuanciert | ✓ | | ✓* | ✓ | ✓ | ✓ | R12 | | | | | ✓ | | | |
| Gutspflaster Linear | Grau Anthrazit Basalt-nuanciert Bernstein-nuanciert | ✓ | | ✓* | ✓ | ✓ | ✓ | R12 | | | | | ✓ | | | |
| Linear | Muschelkalk-nuanciert Graugranit-nuanciert | | | ✓ | ✓ | ✓ | ✓ | R13 | | | | | ✓ | | | |
| Aqua Linear | Muschelkalk-nuanciert Graugranit-nuanciert | | | ✓ | ✓ | ✓ | ✓ | R13 | | | | | ✓ | | | |
| Gartenmauern | | | | | | | | | | | | | | | | |
| Bruchsteinmauer | Muschelkalk-nuanciert Graugranit-nuanciert | | | ✓ | | ✓ | | | | | | | ✓ | | ✓ | |
| Domizilmauer | Hellgrau Anthrazit | ✓ | | | | ✓ | | | | | | | ✓ | | ✓ | |
| Blockstufen | | | | | | | | | | | | | | | | |
| Linear | Muschelkalk-nuanciert Graugranit-nuanciert | | | ✓ | | ✓ | ✓ | R13 | | | | | ✓ | | | |
| Pflanzsteine | | | | | | | | | | | | | | | | |
| Multiplanstein | Grau | | | | | ✓ | | | | | | | ✓ | | | |

*Dieses Farbspiel betrifft nur die nuancierten Farben.

| Bezeichnung | Farbe | Kanten | | | | | Verlegung | | | Ergänzungsprogramm | | | |
|-----------------------|--|----------|--------|----------|-------|--------------|-----------------------------|----------|------------------|--------------------|------------------|-------------|-------------|
| | | Ungefast | Gefast | Gealtert | Natur | Rektifiziert | Ungebunden (ab 3-cm-Stärke) | Gebunden | Auf Steziplatern | Pflastersteine | Terrassenplatten | Blockstufen | Mauersteine |
| | | | | | | | | | | | | | |
| Pflastersteine | | | | | | | | | | | | | |
| Satinato | Hellgrau Anthrazit Beige | | ✓ | | | | ✓ | ✓ | | | | | |
| Aqua Satinato | Hellgrau Anthrazit | | ✓ | | | | ✓ | ✓ | | | | | |
| Domizilpflaster | Hellgrau Mittelgrau Dunkelgrau | ✓ | | | | | ✓ | ✓ | | | | ✓ | |
| Antik | Muschelkalk-nuanciert Graugranit-nuanciert | | | ✓ | | | ✓ | ✓ | | | | ✓ | |
| Aqua Antik | Muschelkalk-nuanciert Graugranit-nuanciert | | | ✓ | | | ✓ | ✓ | | | | ✓ | |
| Gutspflaster Antik | Grau Anthrazit Basalt-nuanciert Bernstein-nuanciert | | | ✓ | | | ✓ | ✓ | | | | | |
| Gutspflaster Linear | Grau Anthrazit Basalt-nuanciert Bernstein-nuanciert | ✓ | | | | | ✓ | ✓ | | | | | |
| Linear | Muschelkalk-nuanciert Graugranit-nuanciert | ✓ | | | | | ✓ | ✓ | | | ✓ | ✓ | ✓ |
| Aqua Linear | Muschelkalk-nuanciert Graugranit-nuanciert | ✓ | | | | | ✓ | ✓ | | | ✓ | ✓ | ✓ |
| Gartenmauern | | | | | | | | | | | | | |
| Bruchsteinmauer | Muschelkalk-nuanciert Graugranit-nuanciert | | | ✓ | | | | | | | ✓ | ✓ | ✓ |
| Domizilmauer | Hellgrau Anthrazit | | | ✓ | | | | | | | ✓ | ✓ | |
| Blockstufen | | | | | | | | | | | | | |
| Linear | Muschelkalk-nuanciert Graugranit-nuanciert | | ✓ | | | | | | | | ✓ | ✓ | ✓ |
| Pflanzsteine | | | | | | | | | | | | | |
| Multiplanstein | Grau | | ✓ | | | | | | | | | | |

EIGENSCHAFTEN ÜBERSICHT

Keramikverbundplatten

| Bezeichnung | Farbe | Farb-/Strukturvariationen | | | Eigenschaften | | | | | | Oberflächen | | | | | |
|------------------------------|------------------|---------------------------|-------------------|--------------------|--------------------|-----------------|---------------------|-----------------------------|-------------------|---------------------------|----------------|------------|----------|--------------|-----------|-----------|
| | | Farbspiel leicht | Farbspiel moderat | Farbspiel lebendig | VERSICHERUNGSGÄHIG | FROST-BESTÄNDIG | TAUMITTEL-BESTÄNDIG | RUTSCHFESTIGKEITSKLASSE R11 | HYDRO-BESCHÜTTUNG | ÖKOLOGISCHER TIEFENSCHUTZ | Haufwerksporig | Betonglatt | Gealtert | Strukturiert | Gestrahlt | Satiniert |
| Keramikverbundplatten | | | | | | | | | | | | | | | | |
| Holzoptik | Combo Eiche | | | ✓ | ✓ | ✓ | ✓ | R10 | | | | | | | | |
| Holzoptik | Combo Walnuss | | | ✓ | ✓ | ✓ | ✓ | R10 | | | | | | | | |
| Betonoptik | Nava Grauweiß | ✓ | | | ✓ | ✓ | ✓ | R10 | | | | | | | | |
| Betonoptik | Nava Cremweiß | ✓ | | | ✓ | ✓ | ✓ | R10 | | | | | | | | |
| Betonoptik | Nava Grau | ✓ | | | ✓ | ✓ | ✓ | R10 | | | | | | | | |
| Betonoptik | Nava Anthrazit | ✓ | | | ✓ | ✓ | ✓ | R10 | | | | | | | | |
| Betonoptik | Synkro Beigegrau | ✓ | | | ✓ | ✓ | ✓ | R10 | | | | | | | | |

| Bezeichnung | Farbe | Kanten | | | | | Verlegung | | | Ergänzungsprogramm | | | | |
|------------------------------|------------------|----------|--------|----------|-------|--------------|-----------------------------|----------|----------------|--------------------|------------------|-------------|-------------|--|
| | | Ungesägt | Gesägt | Gealtert | Natur | Rektifiziert | Ungebunden (ab 3-cm-Stärke) | Gebunden | Auf Stelzlager | Pflastersteine | Terrassenplatten | Blockstufen | Mauersteine | |
| Keramikverbundplatten | | | | | | | | | | | | | | |
| Holzoptik | Combo Eiche | | | | | ✓ | ✓ | ✓ | ✓ | | | | | |
| Holzoptik | Combo Walnuss | | | | | ✓ | ✓ | ✓ | ✓ | | | | | |
| Betonoptik | Nava Grauweiß | | | | | ✓ | ✓ | ✓ | ✓ | | | | | |
| Betonoptik | Nava Cremweiß | | | | | ✓ | ✓ | ✓ | ✓ | | | | | |
| Betonoptik | Nava Grau | | | | | ✓ | ✓ | ✓ | ✓ | | | | | |
| Betonoptik | Nava Anthrazit | | | | | ✓ | ✓ | ✓ | ✓ | | | | | |
| Betonoptik | Synkro Beigegrau | | | | | ✓ | ✓ | ✓ | ✓ | | | | | |





PFLASTERSTEINE

Stilvolles Ambiente auf ganzer Fläche

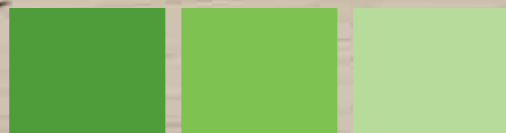

Satinato Großformat Beige

PFLASTERSTEINE ■■■

Satinato

Mit casafino Satinato verwandeln Sie Ihren Garten in einen magischen Ort. Die samtweiche Oberfläche mit Naturstein-Körnung zaubert mit ihrem seidenmatten Schimmer eine besonders exklusive Atmosphäre herbei. Doch der dezent funkelnde Pflasterstein erfreut nicht nur das Auge, sondern auch die Füße – mit einem unvergleichlichen Barfußgefühl. Erreicht wird dies durch eine spezielle Oberflächenveredelung, hergestellt mithilfe besonders schonend glättender Bürsten. Die Glimmerpartikel in den Steinen sorgen bei direkter Sonneneinstrahlung für einen edlen Glitzereffekt. Ausbalanciert wird dieser schillernde Auftritt mit einer dezenten Farbgebung der großflächigen Pflastersteine, die das Design mit einer würdevollen Souveränität abrundet. Das casafino Satinato Großformat Pflaster ist als Läuferverband aus vier verschiedenen Formaten in kombinierter Lage erhältlich.

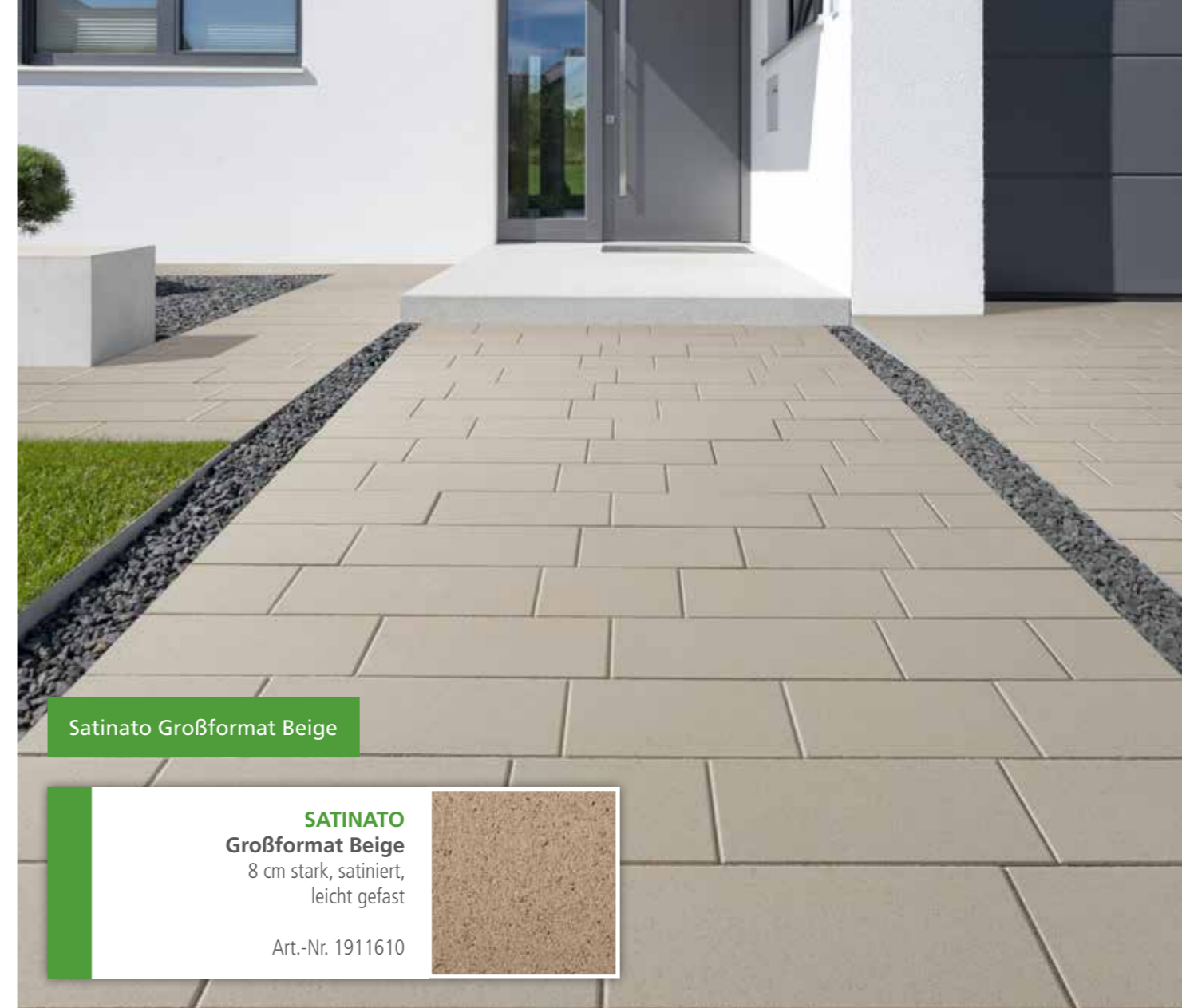

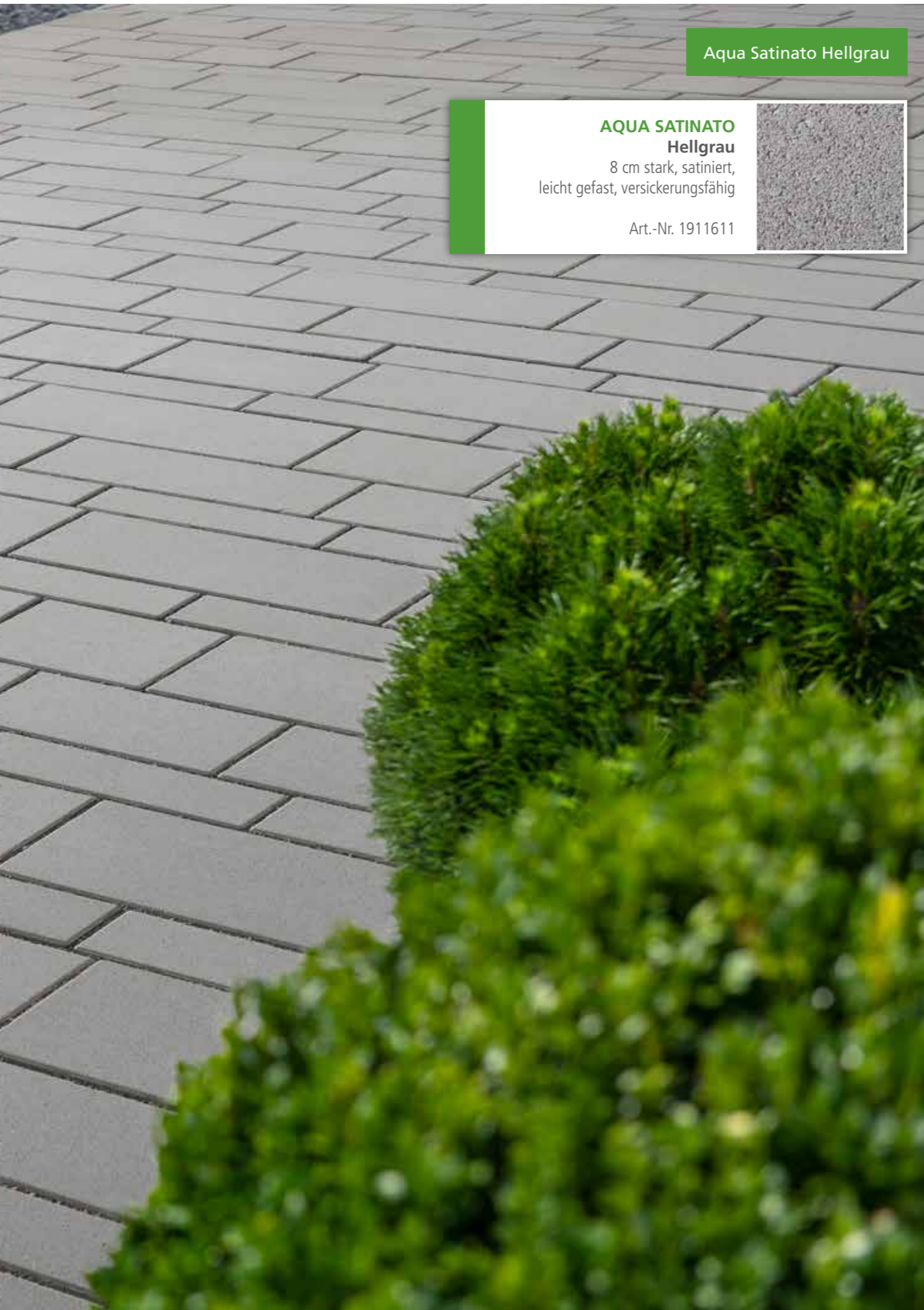

Aqua Satinato Hellgrau

AQUA SATINATO Hellgrau
 8 cm stark, satiniert, leicht gefast, versickerungsfähig
 Art.-Nr. 1911611

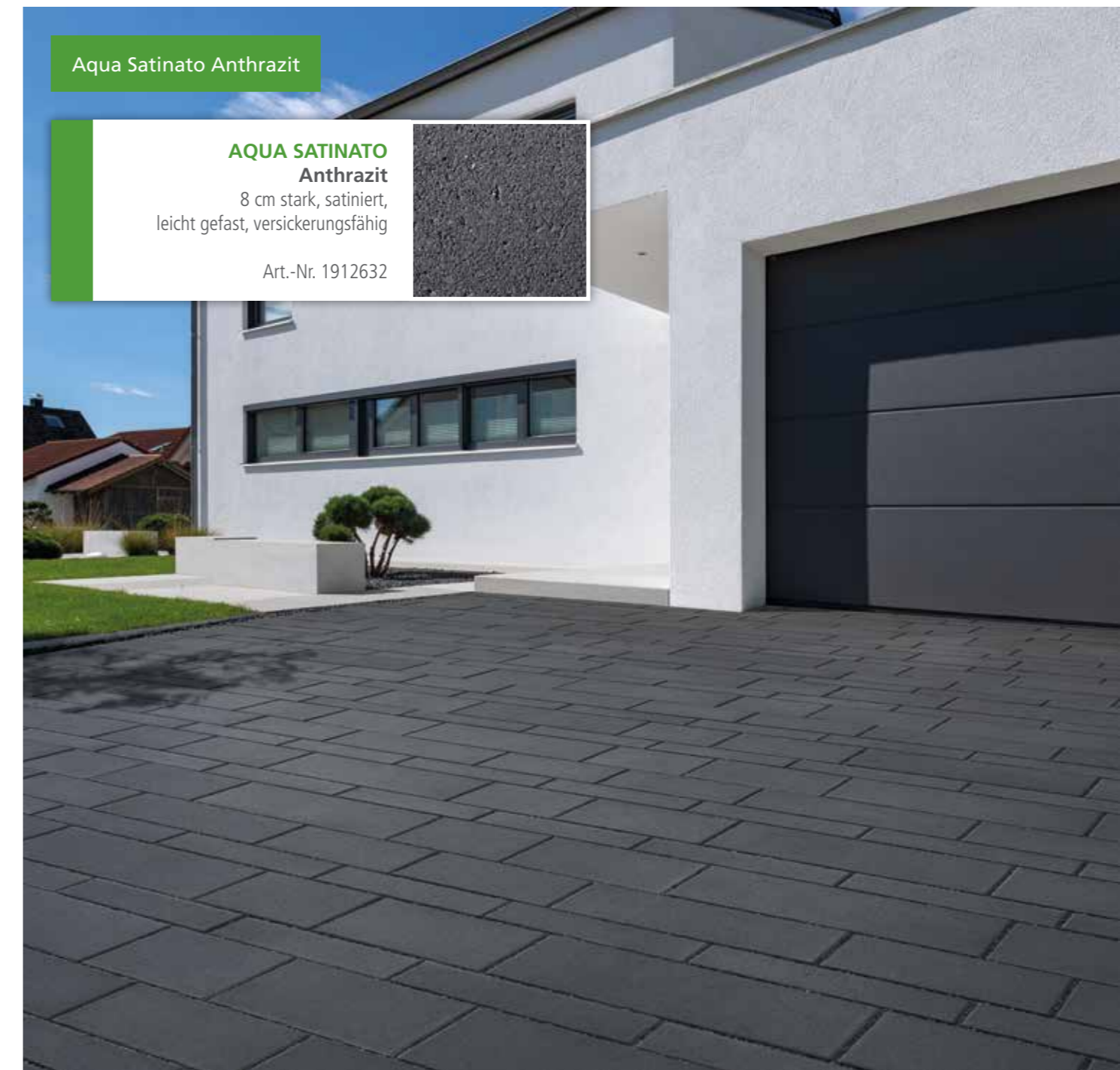
Aqua Satinato Anthrazit

AQUA SATINATO Anthrazit
 8 cm stark, satiniert, leicht gefast, versickerungsfähig
 Art.-Nr. 1912632



PFLASTERSTEINE ■■■

Domizilpflaster

Unser casafino Domizilpflaster trägt seinen Namen nicht zufällig, denn mit seinen klaren Formen und den spürbar samtigen Oberflächen vermittelt es eine Atmosphäre von geradliniger Modernität, die jede Gartengestaltung aufwertet. Dank der zeitgemäßen Grautöne, die zur Auswahl stehen, harmonisiert das Pflaster mit nahezu jeder Umgebung. Damit Sie an der Schönheit Ihres Domizilpflasters möglichst lange Freude haben, ist es mit einem effektiven ökologischen Tiefenschutz ausgestattet.

Das Pflaster ist als Reihenverband aus zehn verschiedenen Formaten in kombinierter Lage erhältlich. Dank der abwechslungsreichen Mischung aus diversen Formaten und Reihenbreiten entstehen eindrucksvoll gegliederte Flächen. Ein besonders reizvolles Farbenspiel entfaltet sich, wenn Sie bei der Verlegung Steine aus verschiedenen Paketen mischen.

Die umlaufende Verschiebesicherung sorgt für eine sehr hohe Flächenstabilität. Bei fachgerechter Verlegung sorgt die Fugenbreite von 5 mm in Verbindung mit Fugensplitt Körnung 1 – 3 mm (siehe Seite 120) für die Versickerungsfähigkeit des Pflasters. Aufgrund der guten Versickerungseigenschaften des Pflasters kann Regenwasser zügig in den Boden ablaufen, wodurch nasse Füße und Erdabtragungen vermieden werden.



DOMIZILPFLASTER Hellgrau
8 cm stark, satiniert mit ökologischem Tiefenschutz, ungefast, versickerungsfähig
Art.-Nr. 1642379



Domizilpflaster Hellgrau



Domizilpflaster Mittel- und Dunkelgrau

DOMIZILPFLASTER Mittelgrau
8 cm stark, satiniert mit ökologischem Tiefenschutz, ungefast, versickerungsfähig
Art.-Nr. 1642380



DOMIZILPFLASTER Dunkelgrau
8 cm stark, satiniert mit ökologischem Tiefenschutz, ungefast, versickerungsfähig
Art.-Nr. 1642381



Produkteigenschaften

Ökologischer Tiefenschutz:
weniger Schmutz, leichtere Reinigung
Dank der Nanotechnologie des ökologischen Oberflächenschutzes wird die Eigenschaft der Produktoberfläche verändert. Schmutz kann sich nicht mehr festsetzen, sondern wird abgestoßen. Die Oberfläche ist leicht zu reinigen und dauerhafte Flecken werden reduziert.

Langlebig und dauerhaft
Die Verbindung ist auf Dauer extrem stabil und widerstandsfähig. Sie lässt sich bei üblicher Benutzung nicht mehr lösen. Eben ein richtiger ökologischer Tiefenschutz mit Langzeitwirkung.

Gut für Umwelt und Gesundheit
Bei der Herstellung der Produkte wird auf umwelt- und gesundheitsschädliche Stoffe verzichtet. Zudem ist der Oberflächenschutz rein ökologisch und verzichtet auf chemisch-synthetische Stoffe. Die Trägerlösung ist Wasser.

Unsichtbar und dennoch da
Der Oberflächenschutz ist ein Tiefenschutz, der nicht glänzt. Die Oberfläche sieht natürlich aus – eben wie Beton. Auch die Haptik verändert sich dadurch nicht. Die wichtige Atmungsaktivität der Steine bleibt erhalten.

PFLASTERSTEINE

Antik

Mit einer Vielfalt aus Formen und Designs stellt unser casafino Antik sicher, dass Ihr Garten genau so aussieht, wie Sie es sich wünschen. Und damit alles harmoniert, haben wir zur Ergänzung eine Auswahl passender Gartenmauern und Blockstufen für Sie im Programm.

Ein besonderes Merkmal unseres Antik Pflasters sind die gebrochenen Kanten. Durch die nuancierte Farbgebung erhält man eine markante Oberfläche mit einem natürlichen Flair.

Unser casafino Antik Pflaster ist in bis zu drei verschiedenen Formaten erhältlich und eröffnet Ihnen so nahezu unbegrenzte Möglichkeiten des Verlegens.

Die Verlegemuster für die Antik Pflastersteine finden Sie ab Seite 130.



ANTIK
Graugranit-nuanciert
 gealtert
 10,5 x 17,5 x 8 cm, Art.-Nr. 1384596
 17,5 x 17,5 x 8 cm, Art.-Nr. 1384595
 21 x 17,5 x 8 cm, Art.-Nr. 1384594



Antik Graugranit-nuanciert

ANTIK
Muschelkalk-nuanciert
 gealtert
 10,5 x 17,5 x 8 cm, Art.-Nr. 1066469
 17,5 x 17,5 x 8 cm, Art.-Nr. 1066468
 21 x 17,5 x 8 cm, Art.-Nr. 1066467



Antik Muschelkalk-nuanciert

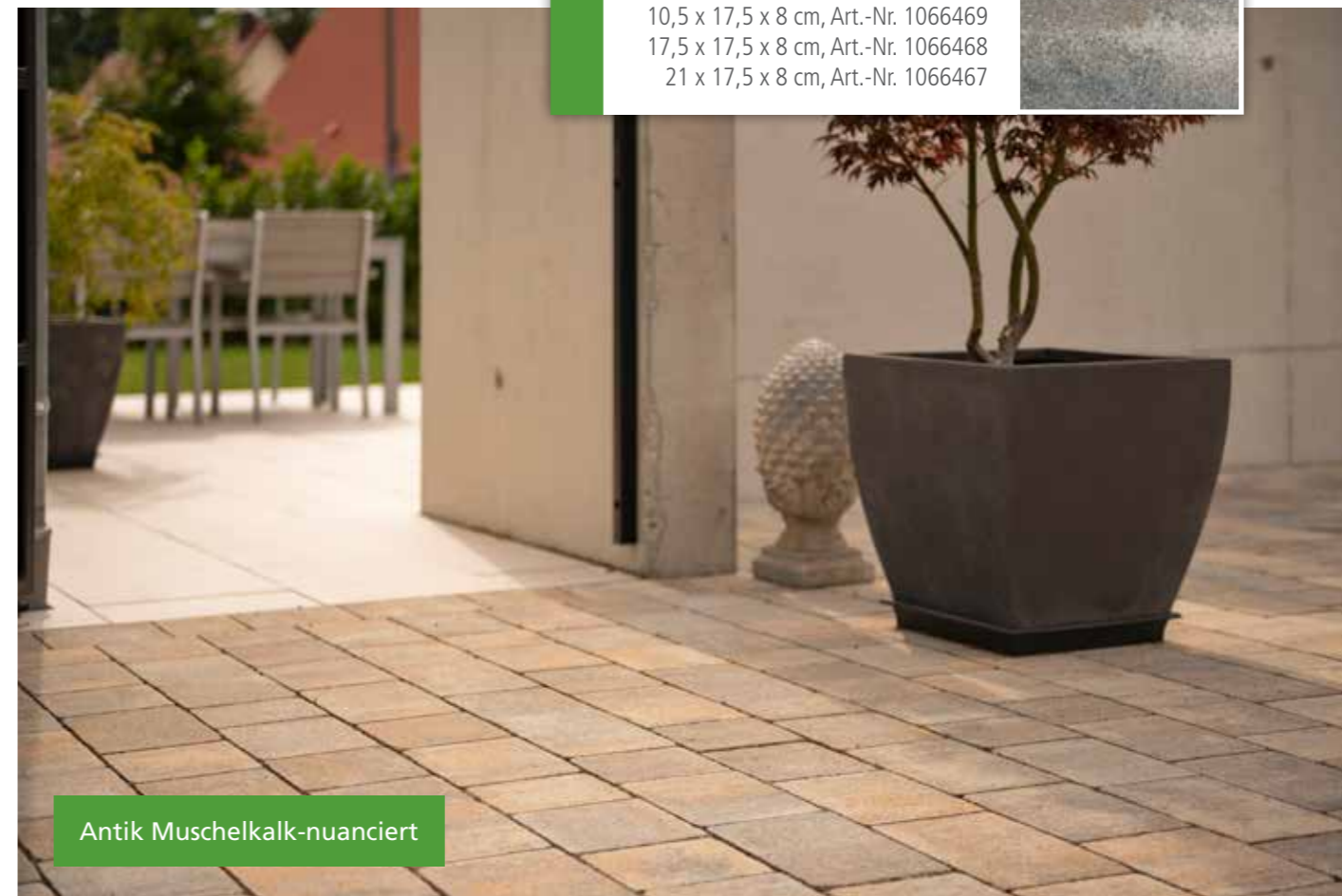

Antik Muschelkalk-nuanciert

PFLASTERSTEINE

Aqua Antik

Unser Aqua Antik ist ein rustikales Pflaster, das dank seiner gealterten Oberfläche nicht nur phantastisch aussieht – es besitzt zudem auch innere Werte, die vor allem der Umwelt zugute kommen: Durch seine dezente 7-mm-Sickerfuge und entsprechender Fugenverfüllung kann Regen zurück ins Grundwasser gelangen. Auf diese Weise leistet das Pflaster einen wichtigen ökologischen Beitrag für den natürlichen Wasserkreislauf. Den passenden Fugensplitt finden Sie auf Seite 120. Ein Versickerungsgutachten, das separat erhältlich ist, bestätigt die Eigenschaften der Wasserdurchlässigkeit des Pflasters im Detail.

Das casafino Aqua Antik Pflaster ist ein nach Norm geprüftes Betonsteinpflaster, es erfüllt die Anforderungen des FGSV-Merkblatts für wasserdurchlässige Befestigung von Verkehrsflächen (Infiltrationsleistung).

casafino Aqua Antik Pflaster ist als Läuferverband aus sieben verschiedenen Formaten in kombinierter Lage erhältlich. Ein optimales Farbspiel entfaltet sich, wenn Sie bei der Verlegung Steine aus verschiedenen Paketen mischen.

Das perfekte Ergänzungssortiment dazu umfasst casafino Gartenmauern und Blockstufen.



Aqua Antik Muschelkalk-nuanciert

AQUA ANTIK
Muschelkalk-
nuanciert
8 cm stark, gealtert,
versickerungsfähig

Art.-Nr. 1446580

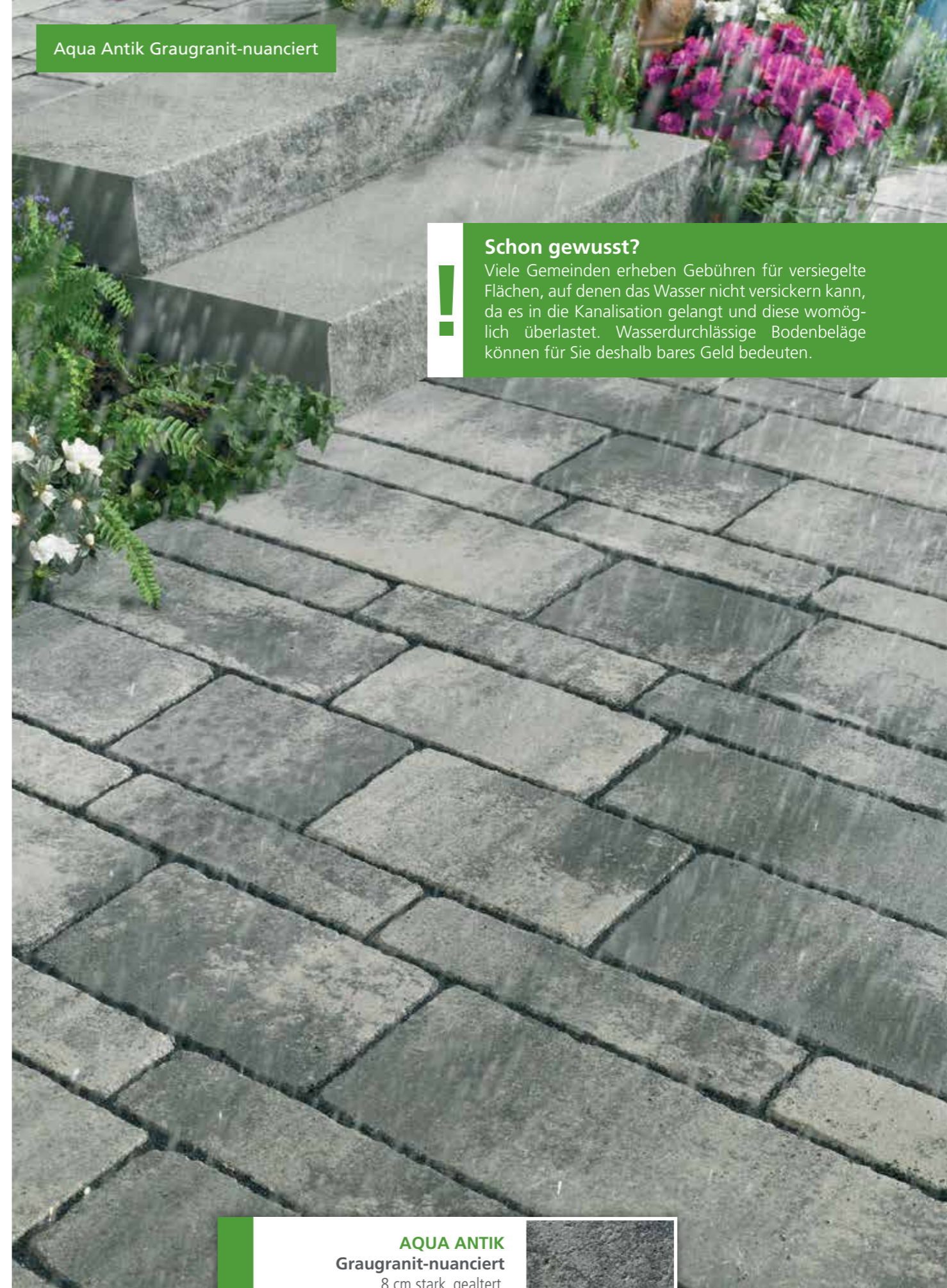

Aqua Antik Graugranit-nuanciert

Schon gewusst?

Viele Gemeinden erheben Gebühren für versiegelte Flächen, auf denen das Wasser nicht versickern kann, da es in die Kanalisation gelangt und diese womöglich überlastet. Wasserdurchlässige Bodenbeläge können für Sie deshalb bares Geld bedeuten.

AQUA ANTIK
Graugranit-
nuanciert
8 cm stark, gealtert,
versickerungsfähig

Art.-Nr. 1446581





GUTSPFLASTER ANTIK
Basalt-nuanciert
 8 cm stark, leicht gerumpelt,
 gealtert, versickerungsfähig

Art.-Nr. 1642377



GUTSPFLASTER ANTIK
Anthrazit
 8 cm stark, leicht gerumpelt,
 gealtert, versickerungsfähig

Art.-Nr. 1642376



GUTSPFLASTER ANTIK
Grau
 8 cm stark, leicht gerumpelt,
 gealtert, versickerungsfähig

Art.-Nr. 1642375



Gutspflaster Antik Grau

PFLASTERSTEINE

Gutspflaster Antik

Attraktiver Formatmix mit hoher Vielseitigkeit

Das Gutspflaster verbindet fünf Formate in kombinierter Lage mit ausgewogenen Stein-
 größen zu einem attraktiven, flexibel anwend-
 baren System. Die Regelmäßigkeit der Stein-
 breite in Kombination mit verschiedenen langen
 Elementen erzeugt einen ausgesprochen nat-
 ürlichen Flächenausdruck. Die umlaufende
 Verschiebesicherung sorgt für eine sehr hohe
 Flächenstabilität.

Bei fachgerechter Verlegung sorgt die Fugen-
 breite von 5 mm in Verbindung mit Fugensplitt
 Körnung 1 – 3 mm (siehe Seite 120) für die Versi-
 ckerungsfähigkeit des Pflasters. Das Regenwas-
 ser kann dadurch direkt ins darunterliegende
 Erdreich ablaufen. Auf diese Weise wird die
 Neubildung von Grundwasser gefördert und
 die Gefahr von Überschwemmungen bei star-
 ken Niederschlägen deutlich verringert.

Je nach gestalterischer Vorliebe ist das Guts-
 pflaster in linearer Ausführung mit gerader
 Kantenführung oder in antiker Ausführung
 mit gealterten bzw. leicht gebrochenen Kan-
 ten erhältlich.
 Darüber hinaus steht eine attraktive Vielfalt
 einfarbiger und changierender Farbtöne zur
 Auswahl.



GUTSPFLASTER ANTIK
Bernstein-nuanciert
 8 cm stark, leicht gerumpelt,
 gealtert, versickerungsfähig

Art.-Nr. 1642378



Gutspflaster Antik Bernstein-nuanciert





Linear Graugranit-nuanciert

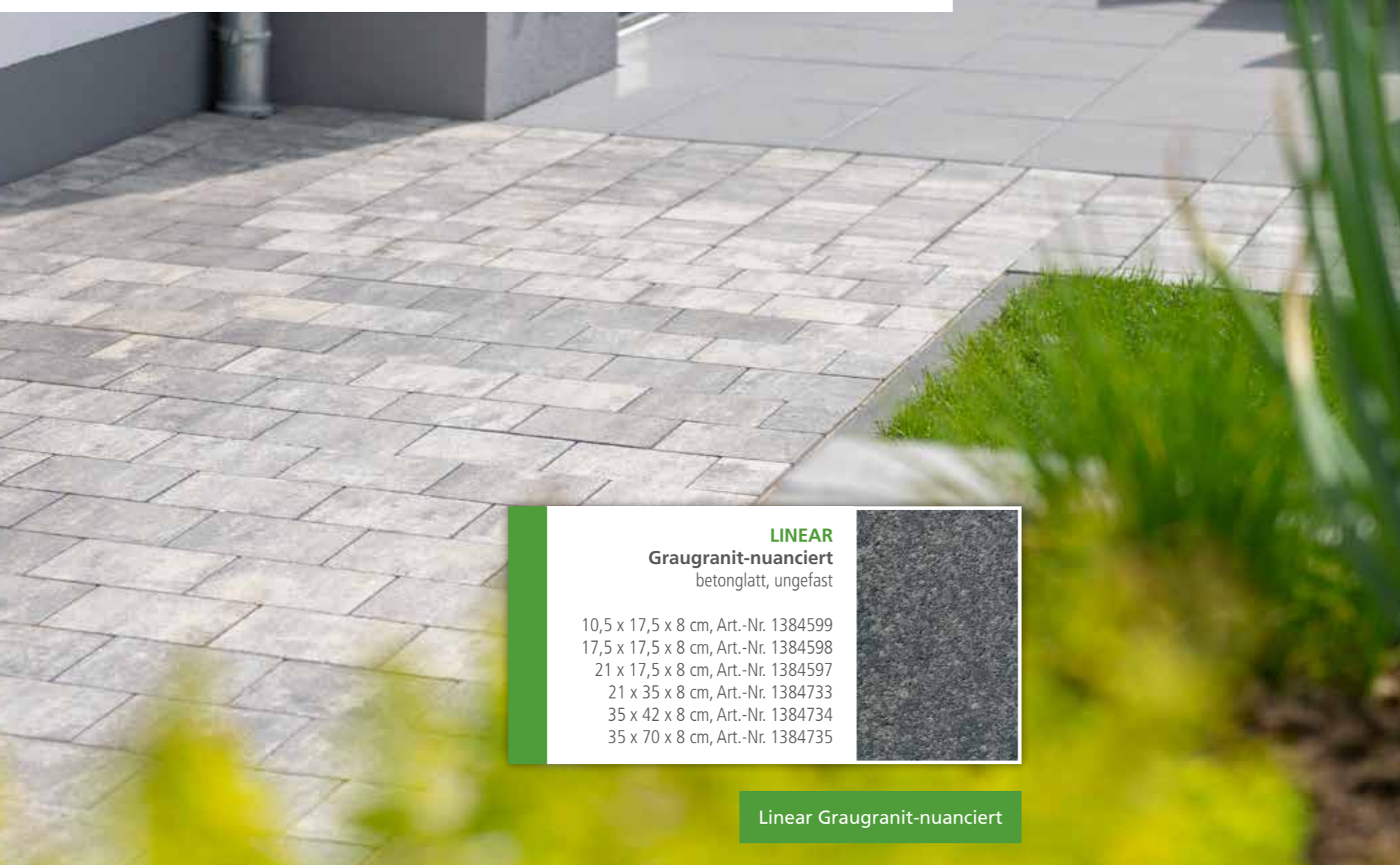

LINEAR
Graugranit-nuanciert
 betonglatt, ungefast

10,5 x 17,5 x 8 cm, Art.-Nr. 1384599
 17,5 x 17,5 x 8 cm, Art.-Nr. 1384598
 21 x 17,5 x 8 cm, Art.-Nr. 1384597
 21 x 35 x 8 cm, Art.-Nr. 1384733
 35 x 42 x 8 cm, Art.-Nr. 1384734
 35 x 70 x 8 cm, Art.-Nr. 1384735



Linear Graugranit-nuanciert



PFLASTERSTEINE

Linear

Mit sechs verschiedenen Formaten bieten Ihnen casafino Linear Pflastersteine eine enorme Formatvielfalt, die das Verlegen in sehr vielen verschiedenen Mustern ermöglicht. Diese finden Sie auf Seite 130. Durch die ungefasten Kanten und die betonglatten Oberflächen verleiht das Pflaster jeder Umgebung einen zeitlos stilvollen Charakter. Die nuancierten Farben geben dem Pflaster eine Lebendigkeit, die noch nach Jahren gefällt.

Natürlich gibt es von casafino auch Ergänzungsprodukte in passenden Farben: Gartenmauern, Stufen und Terrassenplatten Linear.

FROST-BESTÄNDIG
 TAUMITTEL-BESTÄNDIG
 RUTSCHFESTIG-KEITSKLASSE R13
 FARBSPIEL-LEBENDIG



LINEAR
Muschelkalk-nuanciert
 betonglatt, ungefast

10,5 x 17,5 x 8 cm, Art.-Nr. 1066473
 17,5 x 17,5 x 8 cm, Art.-Nr. 1066471
 21 x 17,5 x 8 cm, Art.-Nr. 1066470
 21 x 35 x 8 cm, Art.-Nr. 1384600
 35 x 42 x 8 cm, Art.-Nr. 1384601
 35 x 70 x 8 cm, Art.-Nr. 1384732



Linear Muschelkalk-nuanciert

PFLASTERSTEINE

Aqua Linear

Aufgrund einer unverwechselbaren Optik wirkt die betonglatte Oberfläche von casafino Aqua Linear Pflaster ausgesprochen natürlich. Eine weitere Stärke dieses Pflasters besteht in den 7 mm breiten Sickerfugen, die bei entsprechender Fugenverfüllung für eine natürliche Entwässerungsfunktion sorgen.

casafino Aqua Linear Pflaster ist als Läuferverband aus sieben verschiedenen Formaten in kombinierter Lage erhältlich. Ein optimales Farbenspiel entfaltet sich, wenn Sie bei der Verlegung Steine aus verschiedenen Paketen mischen.

Auch für casafino Aqua Linear Pflaster gibt es ein abgestimmtes Begleit-Sortiment aus Gartenmauern, Stufen und Terrassenplatten, mit dem Sie nach Herzenslust kombinieren können.



AQUA LINEAR
Graugranit-nuanciert
8 cm stark, betonglatt, ungefast,
versickerungsfähig

Art.-Nr. 1384737

Aqua Linear Graugranit-nuanciert

Aqua Linear Muschelkalk-nuanciert

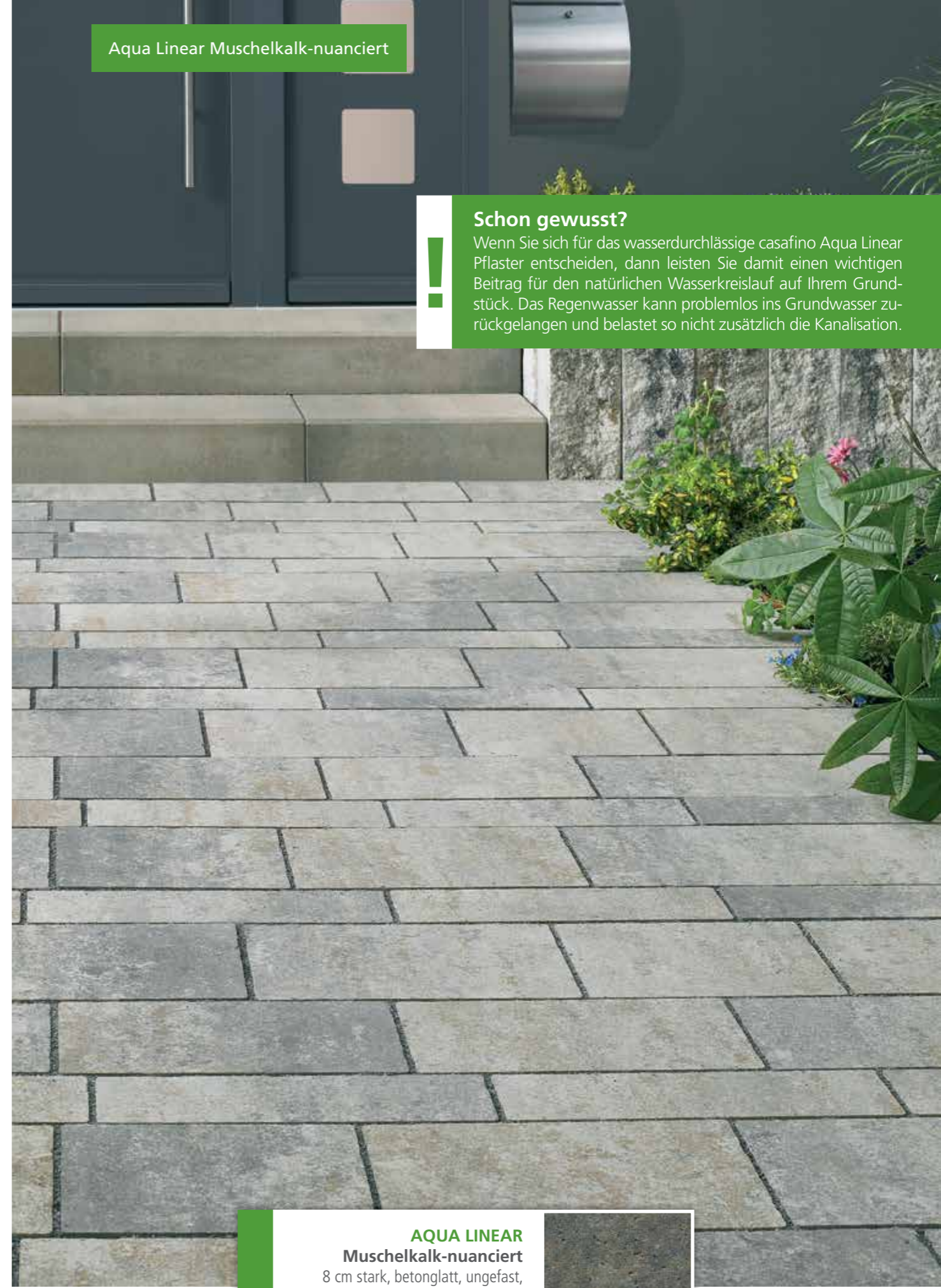

Schon gewusst?
Wenn Sie sich für das wasserdurchlässige casafino Aqua Linear Pflaster entscheiden, dann leisten Sie damit einen wichtigen Beitrag für den natürlichen Wasserkreislauf auf Ihrem Grundstück. Das Regenwasser kann problemlos ins Grundwasser zurückgelangen und belastet so nicht zusätzlich die Kanalisation.

AQUA LINEAR
Muschelkalk-nuanciert
8 cm stark, betonglatt, ungefast,
versickerungsfähig

Art.-Nr. 1384736

Gutspflaster Linear Basalt-nuanciert

GUTSPFLASTER LINEAR
Basalt-nuanciert
 8 cm stark, betonglatt, ungefast,
 versickerungsfähig

Art.-Nr. 1642373



GUTSPFLASTER LINEAR
Bernstein-nuanciert
 8 cm stark, betonglatt, ungefast,
 versickerungsfähig

Art.-Nr. 1642374



PFLASTERSTEINE

Gutspflaster Linear

Klassische Ästhetik mit hoher Flexibilität

Vielseitigkeit ist eine der größten Stärken dieses zeitlos schönen Gutspflasters. Fünf verschiedene Steinformate, deren Größen perfekt aufeinander abgestimmt sind, fügen sich zu einem flexibel verwendbaren System zusammen. Die Kombination aus Regelmäßigkeit der Steinbreite und unterschiedlichen Elementen sorgt auf der ganzen Fläche für einen natürlichen Aus- und Eindruck. Die umlaufende Verschiebesicherung sorgt für eine sehr hohe Flächenstabilität.

Bei fachgerechter Verlegung sorgt die Fugenbreite von 5 mm in Verbindung mit Fugensplitt Körnung 1 – 3 mm (siehe Seite 120) für die Versickerungsfähigkeit des Pflasters. Dank dieser hohen Versickerungsfähigkeit führen selbst starke Niederschläge nicht zu Überschwemmungen, da das Regenwasser rasch ins Erdreich ablaufen kann. So wird nicht nur die Neubildung des Grundwassers gefördert, sondern darüber hinaus wird auch die Kanalisation entlastet.

Ganz nach Ihren Vorlieben ist das Gutspflaster sowohl in linearer Ausführung mit gerader Kantenführung als auch in antiker Ausführung mit leicht gebrochenen Kanten erhältlich. Zudem steht Ihnen eine Vielfalt einfarbiger und changierender Farbtöne zur Auswahl, damit Sie Ihren Garten nach Ihren individuellen Vorlieben gestalten können.



GUTSPFLASTER LINEAR
Anthrazit
 8 cm stark, betonglatt, ungefast,
 versickerungsfähig

Art.-Nr. 1642372



GUTSPFLASTER LINEAR
Grau
 8 cm stark, betonglatt, ungefast,
 versickerungsfähig

Art.-Nr. 1642201

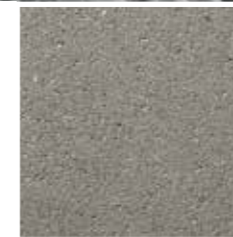

Gutspflaster Linear Anthrazit

* Betrifft nur die hier abgebildeten nuancierten Pflastersteine.



GARTENMAUERN BLOCKSTUFEN & PFLANZSTEINE

Die vielseitigen Alleskönner

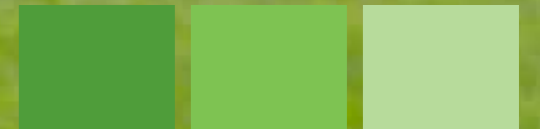

Bruchsteinmauer Graugranit-nuanciert

Bruchsteinmauer

Mit ihrem natürlichen Charme sind unsere casafino Bruchsteinmauern eine Bereicherung für jeden Garten. Das liegt nicht zuletzt daran, dass sie grundsätzlich zwei Sichtseiten haben und in natürlichen, nuancierten Farben erscheinen. Dank dieser Zweiseitigkeit machen sie auch freistehend eine gute Figur. Und „ganz nebenbei“ überwinden sie Höhenunterschiede und schirmen Bereiche Ihres Gartens ab, die nicht betreten werden sollen.

Für den oberen Mauerabschluss stehen Abdecksteine mit kugelgestrahlter Oberfläche zur Verfügung. Die casafino Bruchsteinmauern sind die ideale Ergänzung zum casafino Pflaster Antik und Linear sowie auch für die casafino Aqua Pflaster und Terrassenplatten. Kleinformatige Mauern erleichtern zudem durch ihr geringes Gewicht die Gestaltung und den Aufbau.



Produktinformationen

| Bezeichnung | Eigenschaften | Farbe | Größe (L x B x H) | Art.-Nr. |
|-----------------------------|---|-----------------------|-------------------|----------|
| Grundelement | zweiseitig gebrochen | Muschelkalk-nuanciert | 30 x 15 x 12 cm | 1384744 |
| Halbend-Element | dreiseitig gebrochen | | 15 x 15 x 12 cm | 1384746 |
| End-Element | dreiseitig gebrochen | | 30 x 15 x 12 cm | 1391776 |
| Grundelement Abdeckstein | zweiseitig gebrochen, kugelgestrahlte Oberseite | | 30 x 15 x 12 cm | 1384745 |
| Halbend-Element Abdeckstein | dreiseitig gebrochen, kugelgestrahlte Oberseite | | 15 x 15 x 12 cm | 1384747 |
| End-Element Abdeckstein | dreiseitig gebrochen, kugelgestrahlte Oberseite | | 30 x 15 x 12 cm | 1391777 |
| Grundelement | zweiseitig gebrochen | Graugranit-nuanciert | 30 x 15 x 12 cm | 1384748 |
| Halbend-Element | dreiseitig gebrochen | | 15 x 15 x 12 cm | 1384750 |
| End-Element | dreiseitig gebrochen | | 30 x 15 x 12 cm | 1391778 |
| Grundelement Abdeckstein | zweiseitig gebrochen, kugelgestrahlte Oberseite | | 30 x 15 x 12 cm | 1384749 |
| Halbend-Element Abdeckstein | dreiseitig gebrochen, kugelgestrahlte Oberseite | | 15 x 15 x 12 cm | 1384751 |
| End-Element Abdeckstein | dreiseitig gebrochen, kugelgestrahlte Oberseite | | 30 x 15 x 12 cm | 1391779 |



Bruchsteinmauer Muschelkalk-nuanciert

Produktinformationen

| Bezeichnung | Eigenschaften | Farbe | Größe (L x B x H) | Art.-Nr. |
|--------------------------------|---|-----------------------|-------------------|----------|
| Grundelement XL | zweiseitig gebrochen | Muschelkalk-nuanciert | 50 x 25 x 15 cm | 1487870 |
| Halb-Element XL | dreiseitig gebrochen | | 25 x 25 x 15 cm | 1487884 |
| End-Element XL | dreiseitig gebrochen | | 50 x 25 x 15 cm | 1487882 |
| Grundelement Abdeckstein XL | zweiseitig gebrochen, kugelgestrahlte Oberseite | | 50 x 25 x 15 cm | 1487871 |
| Halbend-Element Abdeckstein XL | dreiseitig gebrochen, kugelgestrahlte Oberseite | | 25 x 25 x 15 cm | 1487885 |
| End-Element Abdeckstein XL | dreiseitig gebrochen, kugelgestrahlte Oberseite | | 50 x 25 x 15 cm | 1487883 |



Bruchsteinmauer Graugranit-nuanciert

GARTENMAUERN ■■■

Domizilmauer

Das schlanke Grundformat dieses Mauerwerks gepaart mit der bossierten Oberfläche bringt eine unverwechselbare Eleganz hervor, die sich bestens in nahezu jedes Gestaltungsumfeld einfügt. Ihre topografierten und kugelgestrahlten Oberflächen verleihen der Domizilmauer den Charme eines Natursteins.

Passende End- und Abdecksteine runden das Sortiment ab und ermöglichen zudem einen einfachen Aufbau. Die oberste Reihe kann mit einer angestrahnten Oberfläche ausgestattet werden. Bitte prüfen Sie Ihre Einbausituation auf die statischen Randbedingungen und erforderlichen Vorschriften. Statische Konstruktionsvorschriften für freistehende Mauern ab 80 cm Höhe und hinterfüllte Ausführungen stellen wir Ihnen auf Anfrage gerne zur Verfügung. Sollten Endsteine gekürzt werden müssen, werden mit einem Meißel bzw. einem Mauerhammer Überstände großzügig entfernt.

Unsere casafino Domizilmauer ist in den Farbtönen Hellgrau und Anthrazit erhältlich.



Domizilmauer Anthrazit

Domizilmauer Hellgrau

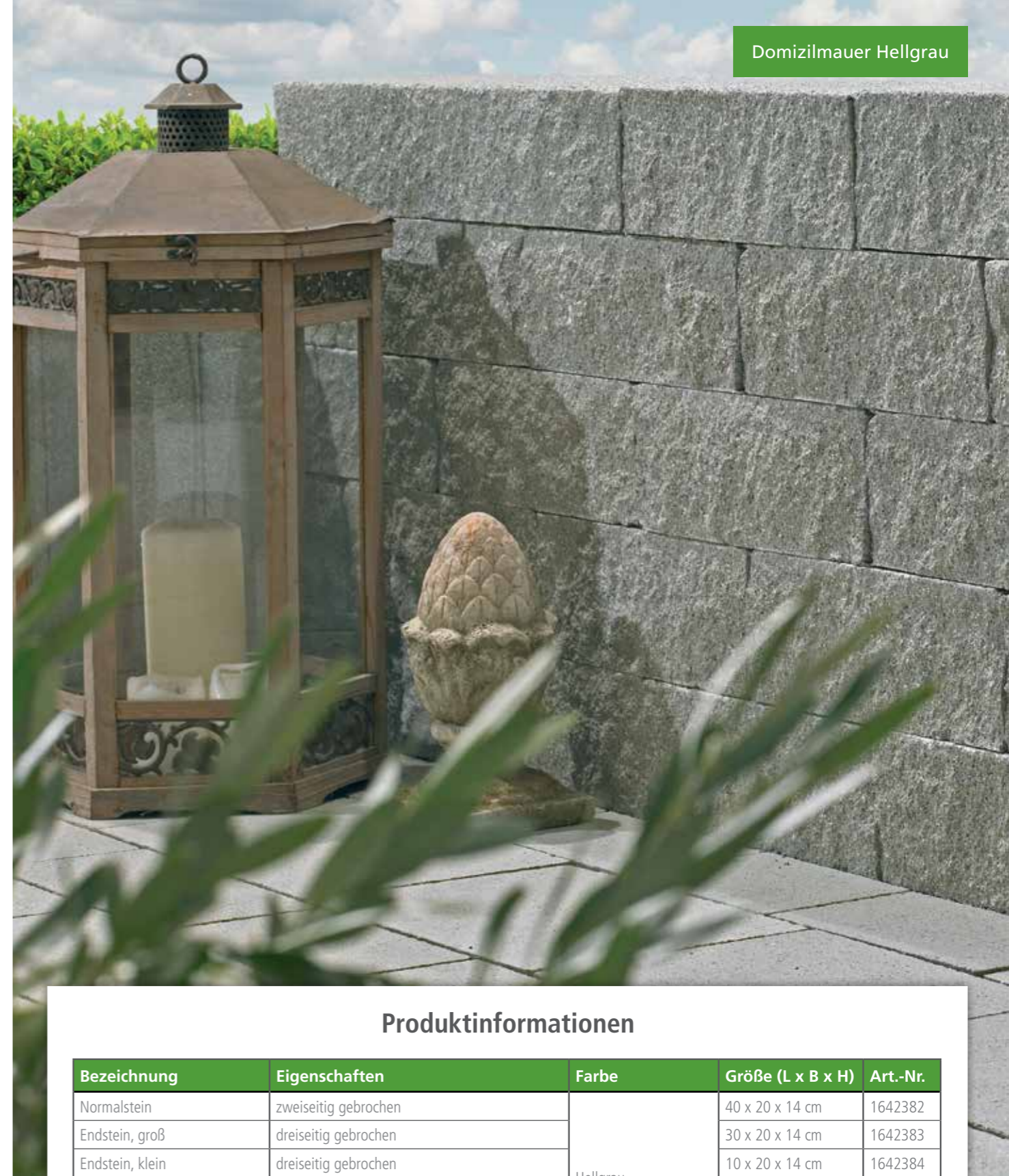

Produktinformationen

| Bezeichnung | Eigenschaften | Farbe | Größe (L x B x H) | Art.-Nr. |
|-----------------------|---|-----------|-------------------|----------|
| Normalstein | zweiseitig gebrochen | Hellgrau | 40 x 20 x 14 cm | 1642382 |
| Endstein, groß | dreiseitig gebrochen | | 30 x 20 x 14 cm | 1642383 |
| Endstein, klein | dreiseitig gebrochen | | 10 x 20 x 14 cm | 1642384 |
| Abdeckstein, groß | zweiseitig gebrochen, kugelgestrahlte Oberseite | | 40 x 20 x 14 cm | 1642385 |
| Abdeckendstein, groß | dreiseitig gebrochen, kugelgestrahlte Oberseite | | 30 x 20 x 14 cm | 1642386 |
| Abdeckendstein, klein | dreiseitig gebrochen, kugelgestrahlte Oberseite | | 10 x 20 x 14 cm | 1642387 |
| Normalstein | zweiseitig gebrochen | Anthrazit | 40 x 20 x 14 cm | 1642388 |
| Endstein, groß | dreiseitig gebrochen | | 30 x 20 x 14 cm | 1642389 |
| Endstein, klein | dreiseitig gebrochen | | 10 x 20 x 14 cm | 1642390 |
| Abdeckstein, groß | zweiseitig gebrochen, kugelgestrahlte Oberseite | | 40 x 20 x 14 cm | 1642391 |
| Abdeckendstein, groß | dreiseitig gebrochen, kugelgestrahlte Oberseite | | 30 x 20 x 14 cm | 1642392 |
| Abdeckendstein, klein | dreiseitig gebrochen, kugelgestrahlte Oberseite | | 10 x 20 x 14 cm | 1642393 |

BLOCKSTUFEN ■■■■

Linear

Mit den casafino Blockstufen bringen Sie die individuelle Gestaltung Ihres Gartens mühelos auf ein neues Niveau. Selbstverständlich passen die Stufen bestens zu den anderen casafino Elementen.

Die casafino Blockstufen Linear eignet sich bestens für Terrassen und Eingangsbereiche. Die Farbgebung all dieser Ausführungen ist ideal auf das übrige casafino Angebot abgestimmt.



Produkteigenschaften

Blockstufe Linear

- Betonglatte Oberfläche (Trittfläche, Stöße, Köpfe)
- Geradlinige Blockstufen, die sich mit Pflaster Linear und Antik sowie mit Aqua Pflaster kombinieren lassen.

Produktinformationen

| Bezeichnung | Farbe | Größe (L x B x H) | Art.-Nr. |
|-------------------|-----------------------|-------------------|----------|
| Blockstufe Linear | Muschelkalk-nuanciert | 50 x 34 x 15 cm | 1384740 |
| | | 100 x 34 x 15 cm | 1384741 |
| | Graugranit-nuanciert | 50 x 34 x 15 cm | 1384742 |
| | | 100 x 34 x 15 cm | 1384743 |

MULTIPLANZSTEINE ■■■

Der Gerade oder der Runde

Unsere casafino Multipflanzsteine sind echte Alleskönner, die im Garten vielfältige Aufgaben übernehmen können. So eignen sie sich gleichermaßen für den freistehenden und hinterfüllten Aufbau sowie auch zur Böschungbefestigung. Sie besitzen eine haufwerksporige, gerillte Oberfläche. Die beiden Formen, die zur Auswahl stehen, sorgen indes für beste Kombinierbarkeit – sowohl untereinander als auch mit Mauerabschlüssen.



Produkteigenschaften

Die runde Sichtseite

zeigt ihre Stärke, wenn „geländeangepasste“ Setzvarianten bevorzugt werden. Auch hier dient die Verbundkehle als Scharnier und dem sicheren Halt von Stein zu Stein. Ideal für terrassenförmige, geschwungene Hangbefestigung.



Die gerade Sichtseite

zeigt ihre Vorteile, wenn sich eine Pflasterfläche anschließen soll. Ohne große Zuschneidearbeit entsteht ein sauberer, pflegeleichter Abschluss. Als Setzvarianten bieten sich terrassenförmige oder senkrechte Aufbauten an. Die seitliche Kehle bewirkt einen guten Verbund von Stein zu Stein.



DER GERADE
Multipflanzstein Grau
haufwerksporig, gefast
38 x 38 x 25 cm

Art.-Nr. 665690



DER RUNDE
Multipflanzstein Kombi Grau
haufwerksporig, gefast
48 x 38 x 25 cm

Art.-Nr. 665692





TERRASSENPLATTEN

Unsere Plattentipps für Ihren Garten



TERRASSENPLATTEN

Bianco

Die lebendige Musterung der casafino Terrassenplatten Bianco wirkt zugleich klassisch und zeitlos. Durch ihre hochwertige Imprägnierung ist diese Platte pflegeleicht.



| | |
|---|---|
| <p>BIANCO Grau imprägniert, kugelgestrahlt, gefast</p> <p>40 x 40 x 4 cm, Art.-Nr. 1337144 60 x 40 x 4 cm, Art.-Nr. 1560041</p> |  |
| <p>BIANCO Weiß imprägniert, kugelgestrahlt, gefast</p> <p>40 x 40 x 4 cm, Art.-Nr. 1337145 60 x 40 x 4 cm, Art.-Nr. 1560182</p> |  |
| <p>BIANCO Anthrazit imprägniert, kugelgestrahlt, gefast</p> <p>40 x 40 x 4 cm, Art.-Nr. 1810126 60 x 40 x 4 cm, Art.-Nr. 1810127</p> |  |



Bianco Weiß

TERRASSENPLATTEN

Melina

Die feingestrahlte, imprägnierte Terrassenplatte Melina ist überall dort die erste Wahl, wo besondere Griffbarkeit erwünscht ist. Sie eignet sich daher ideal für viel begangene Bereiche. Dieser funktionale Klassiker ist zeitlos verwendbar und ein robuster Belag für lange Zeit. Ihre natürliche Anmutung unterscheidet sie wesentlich von beschichteten Produkten.



| | |
|---|---|
| <p>MELINA Grau imprägniert, feingestrahlt, gefast</p> <p>40 x 40 x 4 cm, Art.-Nr. 1990789 60 x 40 x 4 cm, Art.-Nr. 1990790</p> |  |
|---|---|

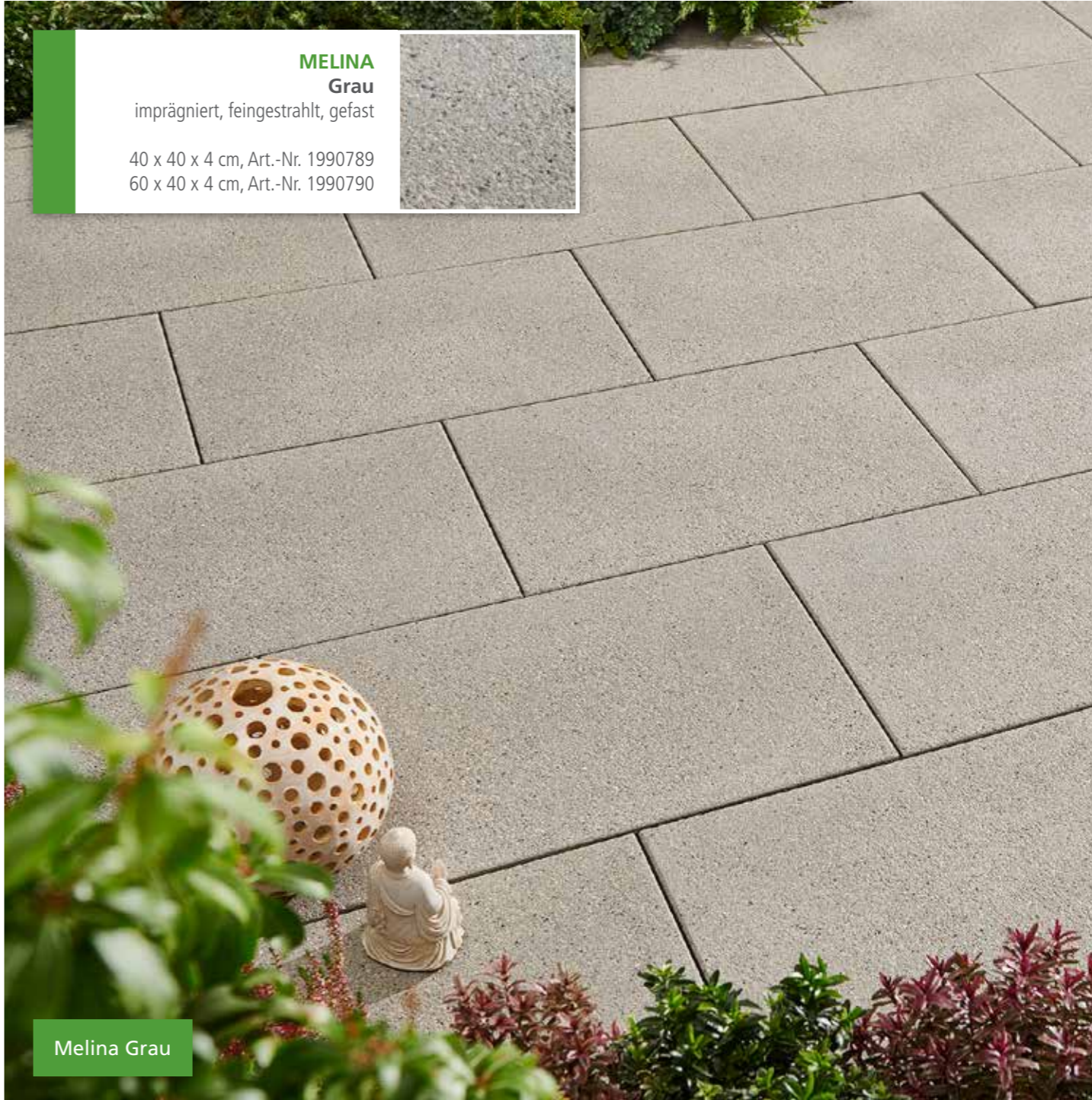

Melina Grau

**VISTO
Titangrau**

imprägniert, feingestrahlt, gefast

60 x 40 x 4,2 cm, Art.-Nr. 1481928
80 x 40 x 4,2 cm, Art.-Nr. 1560184

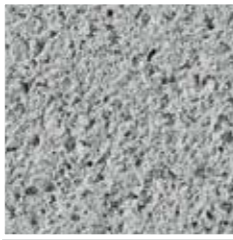

Schon gewusst?

Wir haben für die meisten unserer casafino Terrassenplatten auch gleich die passenden Winkelstufen für Sie im Angebot.



TERRASSENPLATTEN

Visto

Unsere casafino Terrassenplatten Visto in Graphitanthrazit, Titangrau und Jura-Beige fügen sich stilsicher in jeden Garten ein. Die feingestrahle Oberfläche verleiht Ihrer Terrasse ein elegantes, hochwertiges Ambiente. Die Terrassenplatten haben gefaste Kanten und eine diffusionsoffene Oberfläche, damit Feuchtigkeit besser ablaufen kann.



**VISTO
Graphitanthrazit**

imprägniert, feingestrahlt, gefast

60 x 40 x 4,2 cm, Art.-Nr. 1481927
80 x 40 x 4,2 cm, Art.-Nr. 1560183

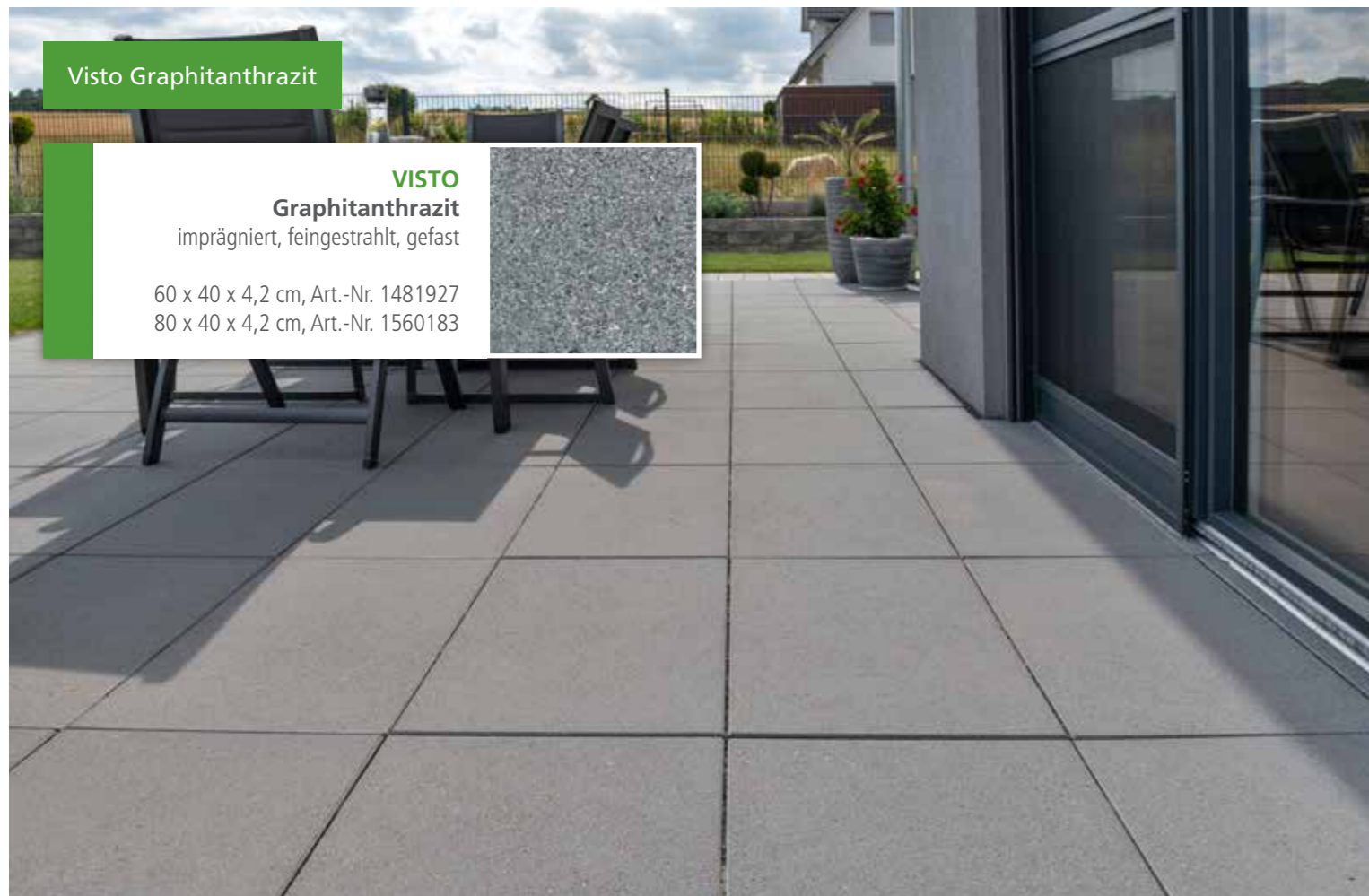

**VISTO
Jura-Beige**

imprägniert, feingestrahlt, gefast

60 x 40 x 4,2 cm, Art.-Nr. 1810128
80 x 40 x 4,2 cm, Art.-Nr. 1810129



TERRASSENPLATTEN ■■■

Sandstein

Unsere casafino Terrassenplatten im Sandstein-Design bestehen durch ihre Natürlichkeit. Die stilvolle Oberflächenstruktur erzeugt einen dreidimensionalen Schimmereffekt, durch den jeder Blickwinkel zu einem besonderen Farbspiel wird. Folglich erscheinen die Oberflächen immer wieder unterschiedlich, wodurch jede unserer Platten zu einem Unikat wird. Um diesen Effekt voll zur Geltung zu bringen, sollten Sie beim Verlegen Platten aus allen Paketen mischen. Bitte achten Sie dabei auf eine einheitliche Verlegerichtung.





Sandstein Grau

**SANDSTEIN
Grau**
beschichtet, feingestrahlt,
strukturiert, gefast
60 x 40 x 4,2 cm
Art.-Nr. 1652497



TERRASSENPLATTEN

Sandstein

Eine Auswahl aus vier zeitgemäßen Farbtönen (Anthrazit, Grau, Braun, Beige) stellt sicher, dass sich casafino Terrassenplatten Sandstein harmonisch in die Gestaltung Ihres Traumgartens einfügen. Dass jede Platte eine einzigartige Struktur aufweist, trägt ebenfalls zur reizvollen Optik dieser eleganten Terrassenplatten bei.

Doch casafino Terrassenplatten Sandstein machen nicht nur im ästhetischen Bereich, sondern auch im praktischen eine hervorragende Figur. Dank ihrer hochwertigen Hydro-Beschichtung sind sie schmutzabweisend und besonders leicht zu reinigen. Auch Algen, Moos und Kalk haben es schwer, sich auf den Platten niederzulassen.

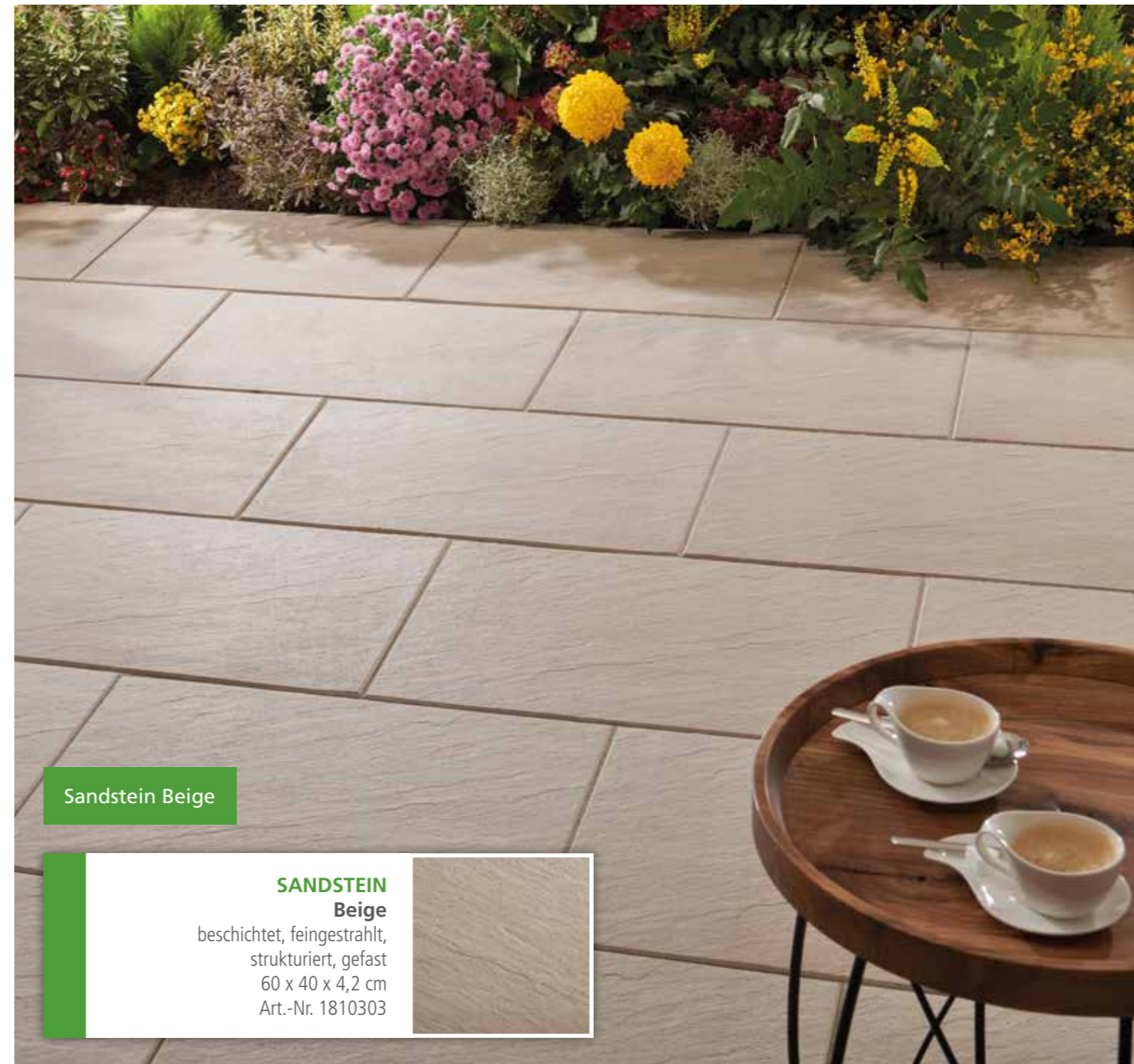

Sandstein Beige

**SANDSTEIN
Beige**
beschichtet, feingestrahlt,
strukturiert, gefast
60 x 40 x 4,2 cm
Art.-Nr. 1810303



TERRASSENPLATTEN ■■■■

Stella Anthrazit

Ihr ebenso modernes wie edles Erscheinungsbild macht die casafino Terrassenplatten in Stella Anthrazit zu etwas ganz Besonderem. Ihre feingestrahlte Oberfläche gibt den Platten ein ruhiges und harmonisches Gesamtbild.

Auch auf der seidenmatten und diffusions-offenen Oberfläche dieser Platten kommt das casafino Hydro-Beschichtungssystem zum Einsatz, was die Reinigung der Platten stark erleichtert und das Material zudem schmutzabweisend macht.



Stella Anthrazit

STELLA Anthrazit

beschichtet, feingestrahlt, strukturiert, gefast

60 x 40 x 4,2 cm, Art.-Nr. 1481926
80 x 40 x 4,2 cm, Art.-Nr. 1652500*

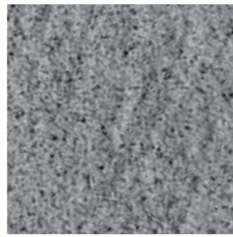

Stella Anthrazit



TERRASSENPLATTEN ■■■

Organik

Mit casafino Terrassenplatten in Holzoptik holen Sie sich die Lebendigkeit und Wärme der Natur in Ihren Garten, ohne dabei auf die vielen Vorteile des Werkstoffs Beton verzichten zu müssen. Die Platten sind höchst widerstandsfähig und leicht zu reinigen, wodurch ein sehr geringer Pflegeaufwand nötig ist.

Die Struktur im Stil einer Holzmaserung lässt die Oberflächen dreidimensional schimmern und erzeugt so ein faszinierendes Farb- und Strukturspiel. So kann man immer wieder neue, attraktive Seiten erkennen und jede Platte erscheint komplett einzigartig – ganz so wie in der Natur. Wir empfehlen Ihnen die Platten aus unterschiedlichen Paketen gemischt zu verlegen. Bitte achten Sie dabei auf eine einheitliche Verlegerichtung.



ORGANIK Braun
feingestrahlt, gefast
80 x 40 x 4,2 cm
Art.-Nr. 1810302

Organik Braun



ORGANIK Anthrazit
feingestrahlt, gefast
80 x 40 x 4,2 cm
Art.-Nr. 1810131

Organik Anthrazit



ORGANIK Grau
feingestrahlt, gefast
80 x 40 x 4,2 cm
Art.-Nr. 1810130

Organik Grau

TERRASSENPLATTEN

Linear

Eine ansprechend gestaltete Terrasse kann den gesamten Garten aufwerten. Deshalb haben wir darauf geachtet, dass sich unsere casafino Linear Terrassenplatten harmonisch in unser Gesamtprogramm einfügen. Sie sind in ihrer Beschaffenheit und Farbe perfekt auf das casafino Linear Pflaster abgestimmt und ermöglichen so eine ganzheitliche Gestaltung Ihrer Gartenflächen.

Die attraktiven Farbtöne, in denen unsere casafino Linear Terrassenplatten erhältlich sind, verbreiten Ästhetik auf ganzer Fläche. Sie haben die Wahl zwischen zwei lebendigen nuancierten Farbgebungen: Muschelkalk-nuanciert und Graugranit-nuanciert.



TERRASSENPLATTEN

Linear und Gehwegplatte Grau

Diese funktionale und robuste Platte hat eine griffige Oberfläche, die beim Begehen optimalen Halt gibt. Ihre Stabilität und Belastbarkeit sorgen dafür, dass Sie auf lange Zeit hinaus Freude an der casafino Gehwegplatte haben. Dank ihres universellen Designs kann diese Platte auf vielfältige Weise für alle Flächen rund um Haus und Garten eingesetzt werden.

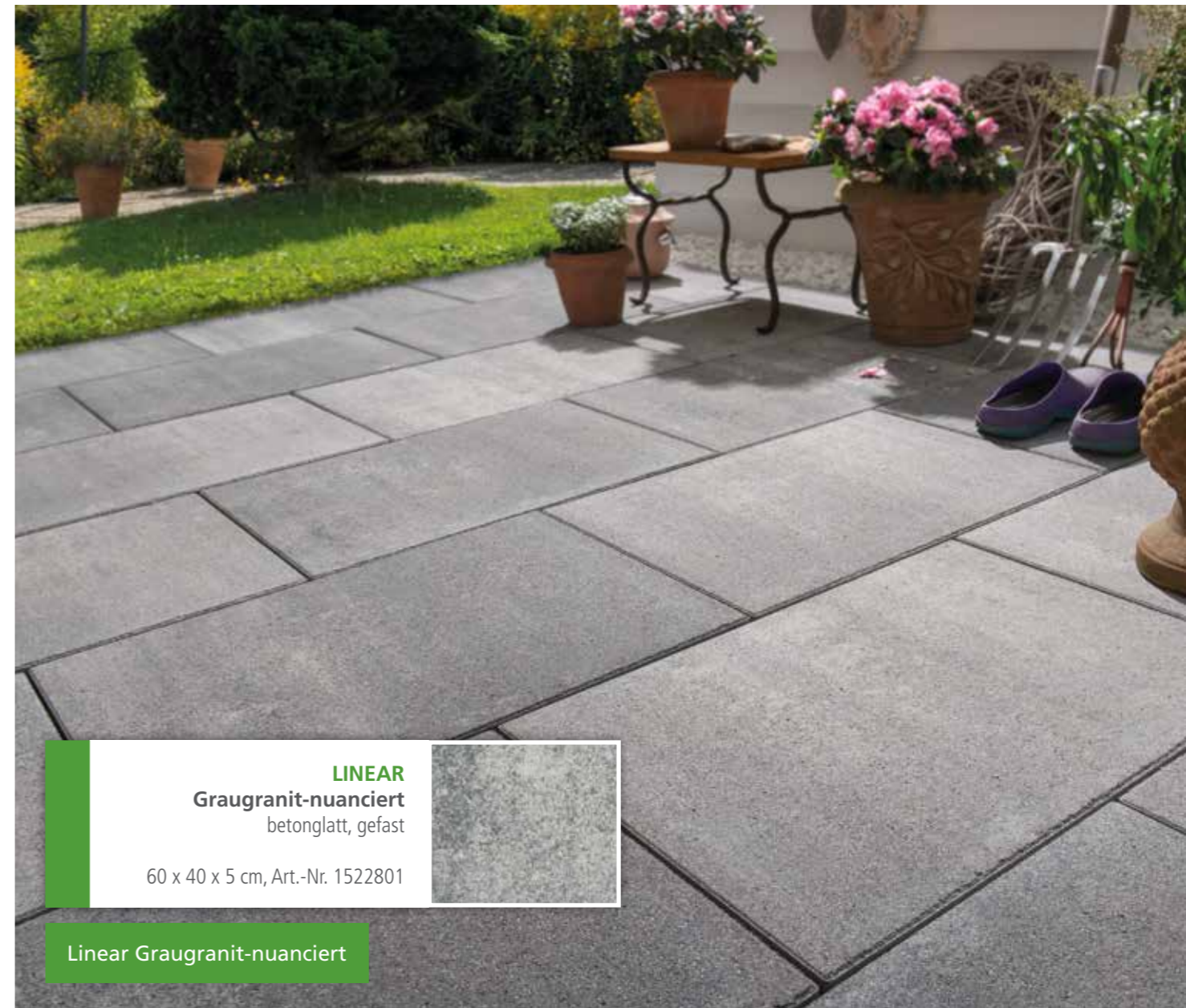

* Nicht imprägniert



KERAMISCHE TERRASSENPLATTEN

Dauerhafte Hingucker

Betnoptik Grau



KERAMISCHE TERRASSENPLATTEN ■■■

Holzoptik

Mit ihrem modernen Holz-Design, in Verbindung mit dem natürlichen Material, verbreiten unsere casafino keramischen Terrassenplatten auf ganzer Fläche eine zeitgemäße Wohlfühlatmosphäre. Aufgrund des geringen Eigengewichts geht zudem die Verlegung sehr einfach vonstatten.

Das Material unserer keramischen Terrassenplatten ist ebenso langlebig wie pflegeleicht, damit Sie möglichst lange Freude daran haben.

Erleben Sie den warmen Look von Holz, ohne auf die Widerstandsfähigkeit und die Beständigkeit einer Keramikaußenplatte verzichten zu müssen. Unsere exklusive keramische Terrassenplatte „Holzoptik“ macht's möglich.

Wir empfehlen, die Platten mit einem Diamantsägeblatt mit geschlossenem Rand zu schneiden. Bei segmentierten Sägeblättern kann es zu Ausfransungen des Schnittes oder sogar zum unkontrollierten Bruch der Platte kommen.



Holzoptik Eiche Rustikal



HOLZOPTIK
Eiche Rustikal
Naturkante
80 x 40 x 2 cm
Art.-Nr. 1498549

Holzoptik Eiche Rustikal



KERAMISCHE TERRASSENPLATTEN

Holzoptik

Mit Silberlärche und Walnuss stehen Ihnen Designs zur Auswahl, die eine ebenso natürliche wie perfekte Holzoptik auf Ihre Terrasse oder Ihren Balkon zaubern und so eine warme, angenehme Atmosphäre verbreiten. Auf dieser soliden Grundlage eröffnen sich Ihnen Gestaltungsmöglichkeiten, die nahezu grenzenlos sind.



Holzoptik Silberlärche

HOLZOPTIK
Silberlärche
 Naturkante
 120 x 40 x 2 cm
 Art.-Nr. 1577921

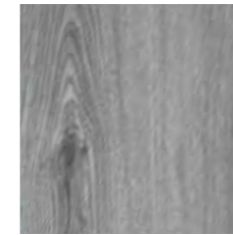

HOLZOPTIK
Walnuss
 Naturkante

80 x 40 x 2 cm, Art.-Nr. 1498548
 120 x 40 x 2 cm, Art.-Nr. 1992328

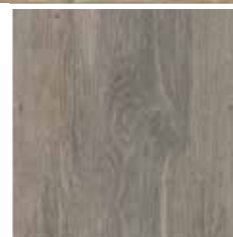

Holzoptik Walnuss

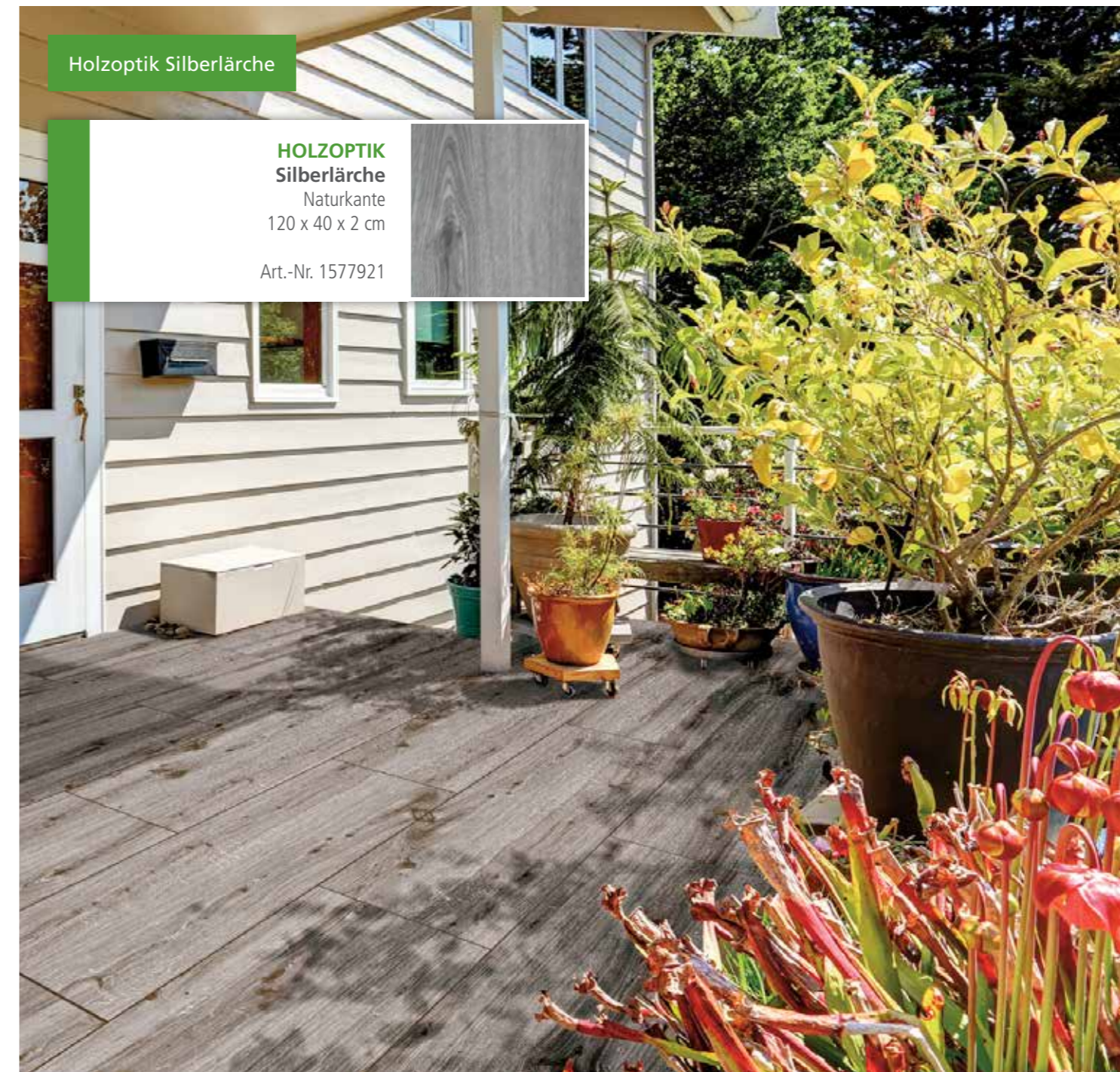

KERAMISCHE TERRASSENPLATTEN ■■■

Steinoptik

Diese eleganten und zeitlosen Designs verleihen Ihrer Terrasse eine besonders hochwertige Optik. Die harmonische Flächenwirkung dieser Farbtöne lässt eine Oase der Entspannung mitten in Ihrem Garten entstehen.

Aufgrund ihrer robusten Materialbeschaffenheit sind unsere keramischen Terrassenplatten zudem äußerst pflegeleicht und halten hoher Beanspruchung stand, was für eine extrem lange Lebensdauer sorgt.



| | | |
|--|--|--|
| | STEINOPTIK Basalt Schwarz Naturkante 80 x 40 x 2 cm Art.-Nr. 1581083 | |
| | Steinoptik Basalt Schwarz | |

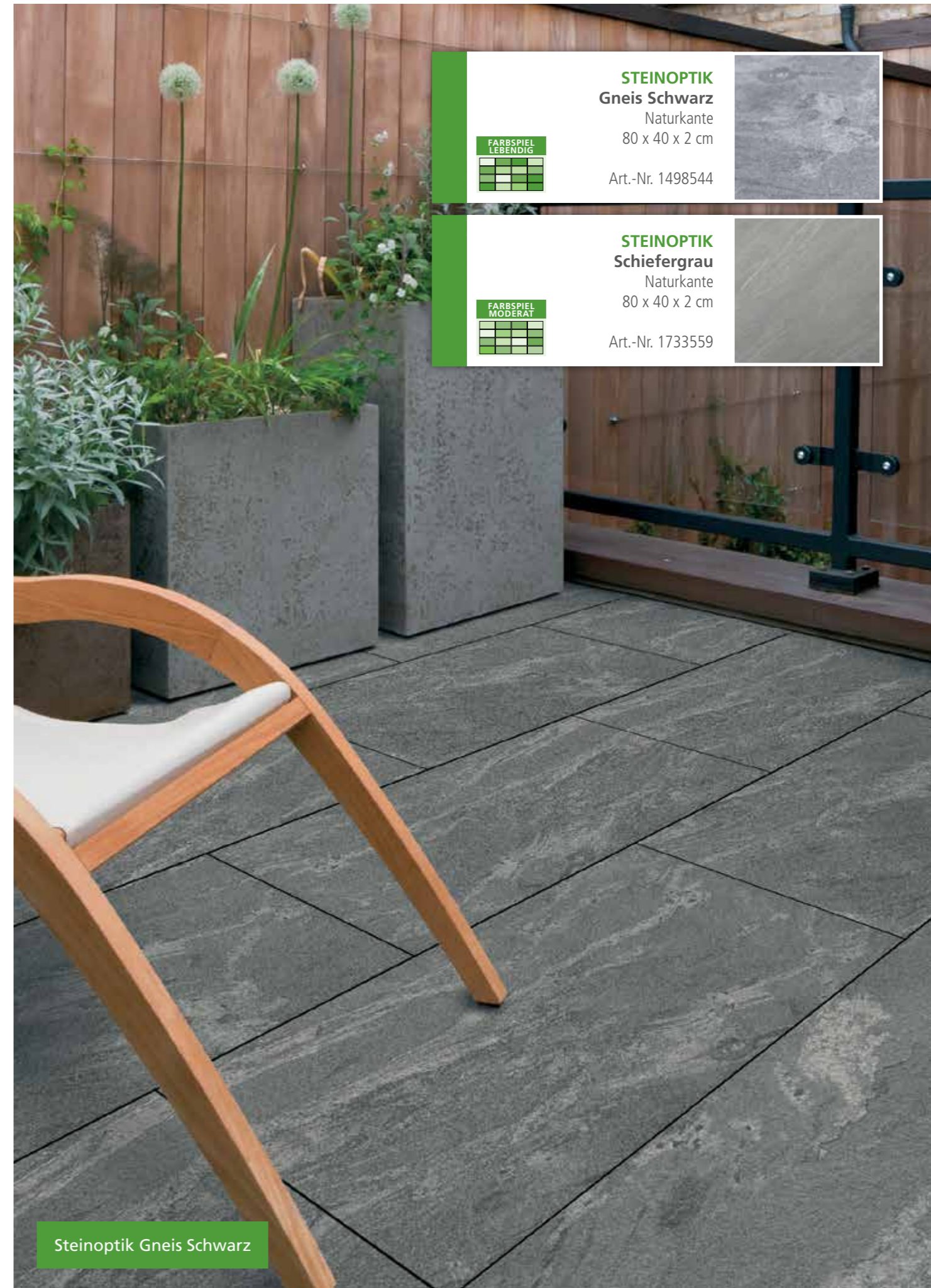

| | | |
|--|---|--|
| | STEINOPTIK Gneis Schwarz Naturkante 80 x 40 x 2 cm Art.-Nr. 1498544 | |
| | Steinoptik Gneis Schwarz | |

| | | |
|--|--|--|
| | STEINOPTIK Schiefergrau Naturkante 80 x 40 x 2 cm Art.-Nr. 1733559 | |
| | Steinoptik Schiefergrau | |

Steinoptik Gneis Schwarz



STEINOPTIK
Kalkstein Beige
 Naturkante
 80 x 40 x 2 cm
 Art.-Nr. 1581082

FARBSPIEL
 MODERAT

STEINOPTIK
Quarzit Weißgelb
 Naturkante
 80 x 40 x 2 cm
 Art.-Nr. 1498547

FARBSPIEL
 MODERAT

Steinoptik Quarzit Weißgelb

KERAMISCHE TERRASSENPLATTEN

Steinoptik

Mit diesen Farbtönen verbreiten Ihre casafino keramischen Terrassenplatten eine Atmosphäre der Wärme und Behaglichkeit. Die lebendigen Oberflächen mit ihren natürlichen Strukturen bringen neue Vitalität in Ihren Garten.

Innovative Herstellungstechniken machen die Platten ausgesprochen kompakt und sehr beständig gegen starke Beanspruchung und andere äußere Witterungseinflüsse. Die rutschhemmende Oberfläche trägt darüber hinaus zu Sicherheit und Komfort in Ihrem Garten bei.



STEINOPTIK
Juno
 Naturkante
 80 x 40 x 2 cm
 Art.-Nr. 1992324

FARBSPIEL
 LEBENDIG

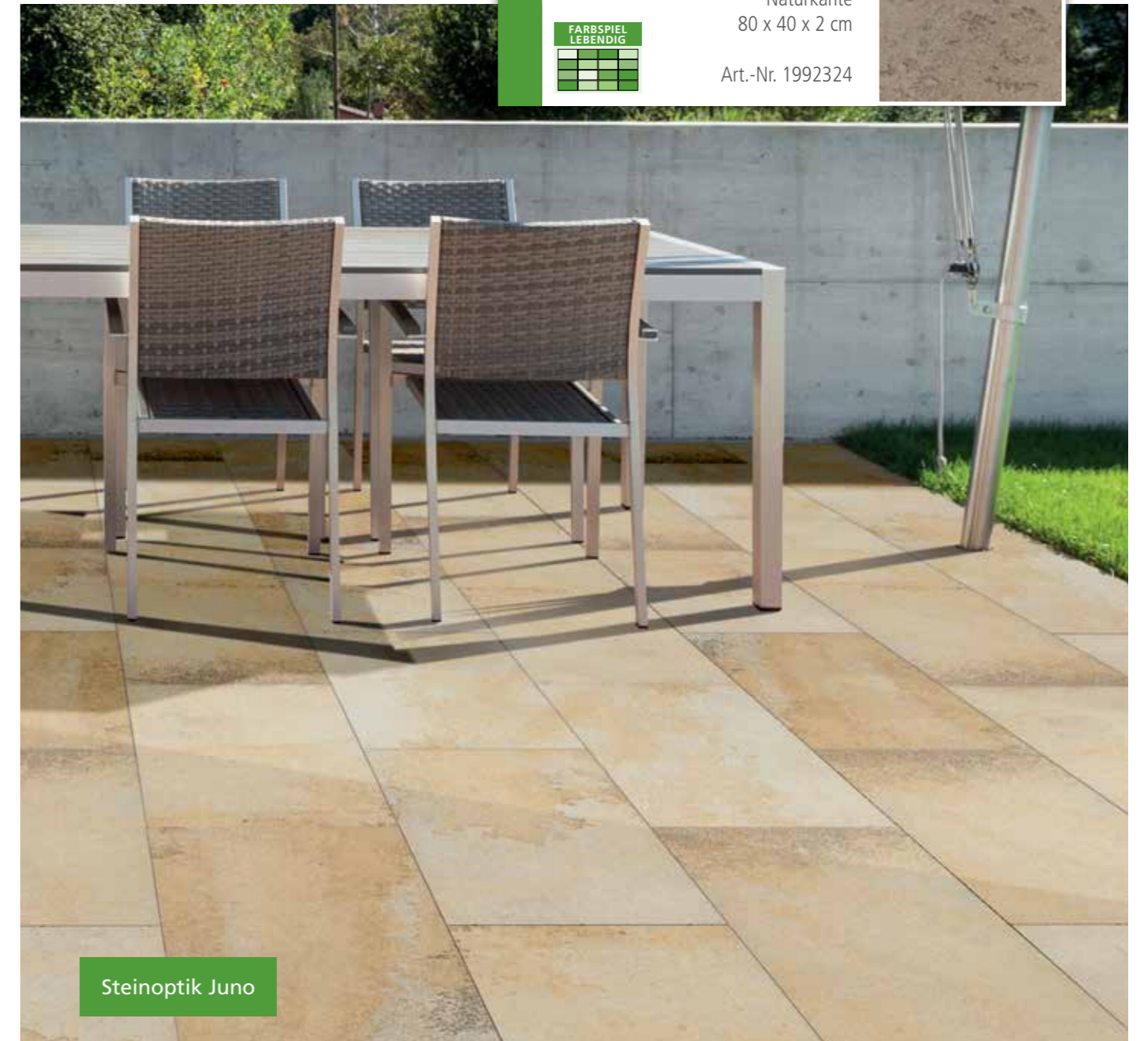

Steinoptik Juno

KERAMISCHE TERRASSENPLATTEN ■■■■

Betonoptik

Die Betonoptik strahlt eine Schlichtheit aus, die zugleich sehr elegant und zeitlos wirkt. Bei der vermeintlichen Betonoberfläche handelt es sich natürlich auch in diesem Fall um eine hochwertige Keramische Terrassenplatte mit all ihren Vorteilen.

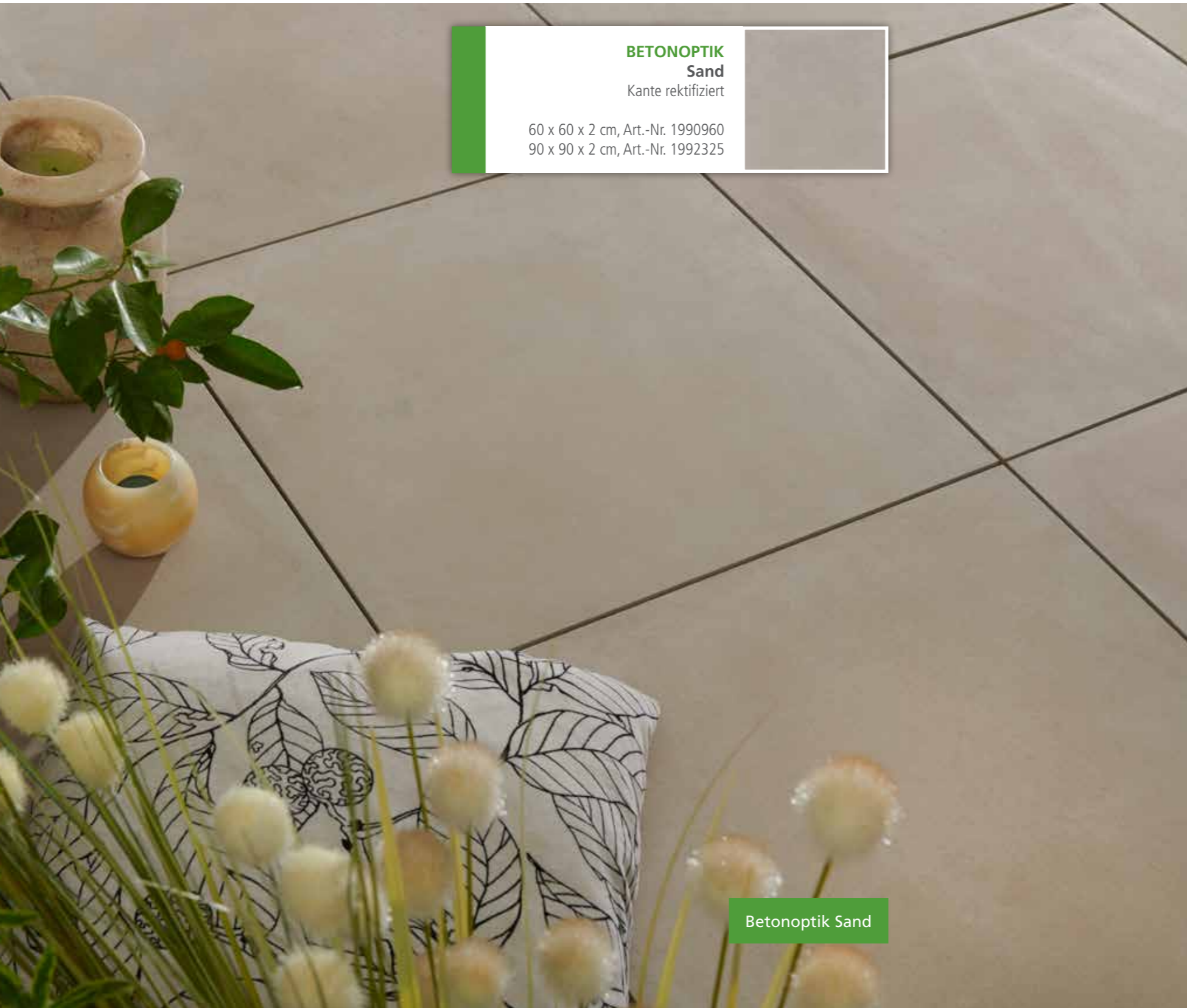

BETONOPTIK Sand
Kante rektifiziert

60 x 60 x 2 cm, Art.-Nr. 1990960
90 x 90 x 2 cm, Art.-Nr. 1992325

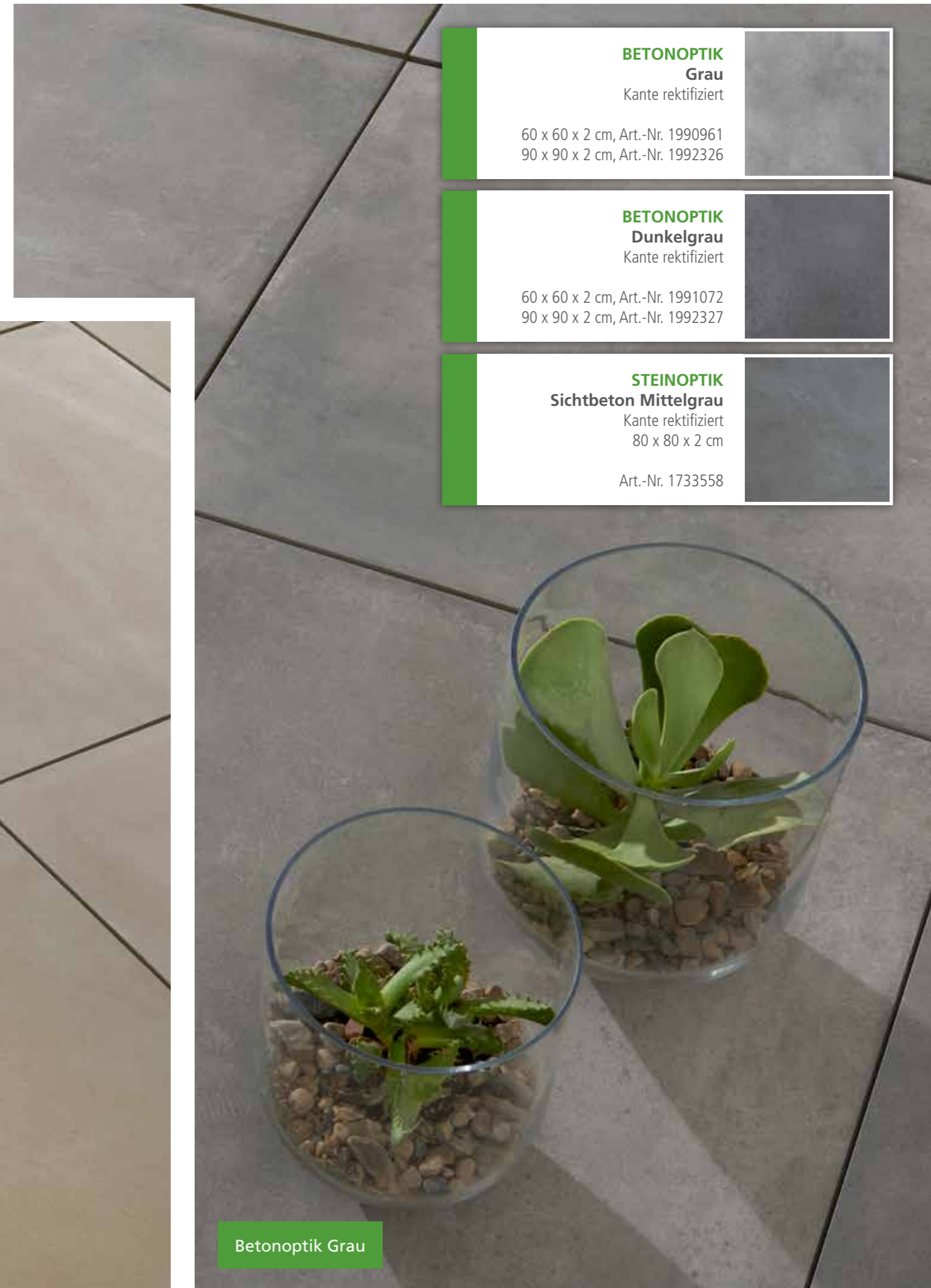

BETONOPTIK Grau
Kante rektifiziert

60 x 60 x 2 cm, Art.-Nr. 1990961
90 x 90 x 2 cm, Art.-Nr. 1992326

BETONOPTIK Dunkelgrau
Kante rektifiziert

60 x 60 x 2 cm, Art.-Nr. 1991072
90 x 90 x 2 cm, Art.-Nr. 1992327

STEINOPTIK Sichtbeton Mittelgrau
Kante rektifiziert
80 x 80 x 2 cm

Art.-Nr. 1733558

Betonoptik Grau

* Betrifft nur die hier angegebenen Sichtbeton Mittelgrau Keramische Terrassen.platte

A photograph of a modern outdoor patio. The floor is covered in large, rectangular tiles with a wood-grain pattern. In the background, there is a white door and a window. To the left, there is a wicker sofa with grey cushions and a matching coffee table with drinks and fruit. A large potted plant is in the foreground on the left. The patio is bordered by a concrete curb and a bed of grey gravel, with a lawn area visible in the bottom right.

KERAMIK PLUS

Mit dem PLUS an Stärke und Masse

KERAMISCHE TERRASSENPLATTEN ■■■■

Keramik PLUS Holzoptik

Jetzt mit noch mehr Auswahl: Die neue Gewichtsklasse unter den casafino keramischen Terrassenplatten mit 3-cm-Stärke. Keramik PLUS beeindruckt auf Anhieb durch ein ebenso exklusives wie zeitgemäßes Erscheinungsbild, mit dem Sie Ihr „Draußen-Wohnzimmer“ zu einem echten Luxusbereich aufwerten können. Mit ihrem edlem Holzdesign machen casafino Keramik PLUS Terrassenplatten in jedem Garten eine gute Figur.

Keramik PLUS steht für robuste Outdoor-Vollkeramik. Die Keramikserie im 3 cm Bereich kann aufgrund von 50 % mehr Masse als herkömmliche keramische Terrassenplatte in 2-cm-Stärke lose im Splittbett verlegt werden. Ebenso ist eine feste Verfugung durch das Eigengewicht möglich. Die Keramik PLUS (Rutschfestigkeitsklasse R11) liegt dadurch satter im Splittbett und ein „Aufkippen“ der Platte ist nahezu unmöglich. Dank der exakt rechtwinkligen rektifizierten Kanten ist eine Verlegung mit minimaler Fugenbreite möglich. Dies sorgt nicht nur für ein extrem einheitliches Verlegebild, es macht die Platten auch besonders pflegeleicht.

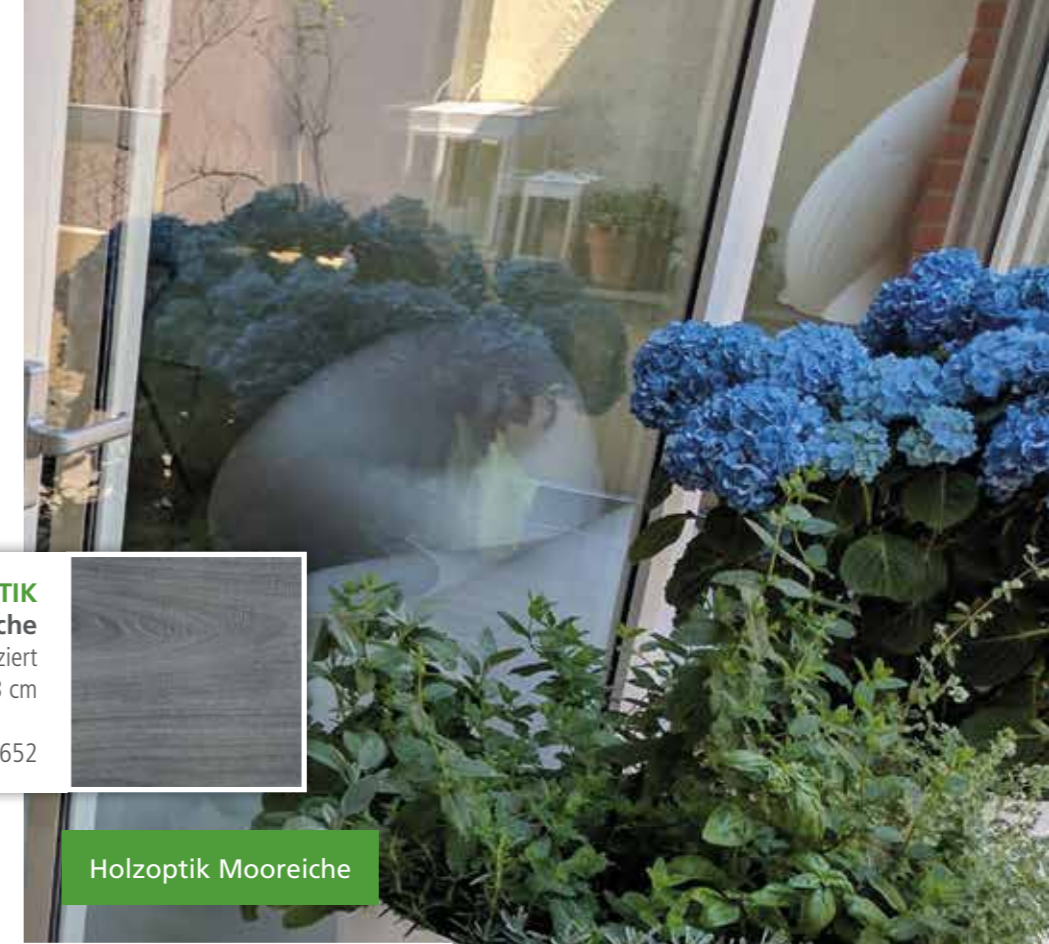

FARBSPIEL LEBENDIG

HOLZOPTIK Mooreiche
Kante rektifiziert
80 x 40 x 3 cm

Art.-Nr. 1758652

Holzoptik Mooreiche



FARBSPIEL MODERÄT

HOLZOPTIK Silberlärche
Kante rektifiziert

80 x 40 x 3 cm, Art.-Nr. 1811632
120 x 40 x 3 cm, Art.-Nr. 1992330

FARBSPIEL LEBENDIG

HOLZOPTIK Nussbaum
Kante rektifiziert
80 x 40 x 3 cm

Art.-Nr. 1756671

Holzoptik Nussbaum

HOLZOPTIK
Edelholz Hell
Kante rektifiziert
80 x 40 x 3 cm



HOLZOPTIK
Eiche Rustikal
Kante rektifiziert
80 x 40 x 3 cm



Art.-Nr. 1811586

KERAMISCHE TERRASSENPLATTEN

Keramik PLUS Holzoptik

Diese hochwertigen Terrassenplatten verbinden in idealer Weise die lebendige Schönheit von Holz mit den praktischen Vorteilen modernster Keramik. Das Ergebnis ist eine perfekte Verbindung von exklusiver Gartengestaltung und zeitgemäßen Komforteigenschaften für Ihre individuelle Wohlfühl-Oase.

Als höchste Gewichtsklasse unter den casafino Terrassenplatten besticht Keramik PLUS durch ein ebenso exklusives wie zeitgemäßes Erscheinungsbild, mit dem Sie Ihren Garten zu einem echten Luxusbereich aufwerten. Mit ihrer Holzoptik in warmen Farbtönen hinterlassen die Platten überall einen bleibenden Eindruck. Ihr natürlicher Look sorgt für ein unvergleichliches Flair der Naturverbundenheit.



Holzoptik Walnuss

HOLZOPTIK
Walnuss
Kante rektifiziert

80 x 40 x 3 cm, Art.-Nr. 1811590
120 x 40 x 3 cm, Art.-Nr. 1992331



KERAMISCHE TERRASSENPLATTEN

Keramik PLUS Steinoptik

| | |
|---|---|
|  <p>STEINOPTIK Gelbweiß-nuanciert Kante rektifiziert 80 x 40 x 3 cm</p> <p>Art.-Nr. 1810064</p> |  |
|  <p>STEINOPTIK Quarzit Weißgelb Kante rektifiziert 80 x 40 x 3 cm</p> <p>Art.-Nr. 1811591</p> |  |
|  <p>STEINOPTIK Graubraun-marmoriert Kante rektifiziert 80 x 40 x 3 cm</p> <p>Art.-Nr. 1810067</p> |  |

Unsere neuen casafino Keramik PLUS Terrassenplatten verbinden in idealer Weise Natürlichkeit, Eleganz und Langlebigkeit. Ihr Material ist nicht nur äußerst robust und säurebeständig, sondern wegen ihrer porenfreien Oberflächen auch besonders hygienisch und pflegeleicht.

Die edle Optik der casafino Keramik PLUS Terrassenplatten ist bei weitem nicht ihr einziger Vorzug. Sie bestehen ebenso durch innere Werte, die in der Welt des Gartenbaus ihresgleichen suchen. Da sie aus hochwertiger, massiver Keramik aus einem Stück bestehen, ist kein Ablösen der Oberfläche möglich. Zudem sind sie sehr widerstandsfähig und abriebfest und zeichnen sich durch enorme Stabilität sowie auch Bruchfestigkeit aus. Mit einer rutschhemmenden Oberfläche (Rutschfestigkeitsklasse R11) sorgt die Keramikplatte darüber hinaus für ein PLUS an Sicherheit in Ihrem Traumgarten.

Unsere Keramik PLUS Produkte werden aus natürlichen Materialien wie kalkarmen Tonen unter Zusatz von Quarz und Feldspat sowie unter großem Druck und Hitze hergestellt. Der Prozess ähnelt der Bildung von Gesteinsschichten in der Natur.



| | |
|--|---|
|  <p>STEINOPTIK Anthrazitschwarz-nuanciert Kante rektifiziert 80 x 40 x 3 cm</p> <p>Art.-Nr. 1810065</p> |  |
|  <p>STEINOPTIK Basalt Schwarz Kante rektifiziert 80 x 40 x 3 cm</p> <p>Art.-Nr. 1811633</p> |  |



Steinoptik Anthrazitschwarz-nuanciert

Steinoptik Gelbweiß-nuanciert

KERAMISCHE TERRASSENPLATTEN ■■■■

Keramik PLUS Steinoptik

Aufgrund des enormen Eigengewichts von ca. 68 kg/m² besitzen casafino Keramik PLUS Terrassenplatten eine ungewöhnlich hohe Standfestigkeit. Dies ermöglicht eine kostengünstige lose Verlegung der Platten im Splittbett. „Lose“ heißt in diesem Fall, dass auf ungebundenen, losen Bettungsschichten verlegt wird.

Wir empfehlen, die Platten mit einem Diamantsägeblatt mit geschlossenem Rand zu schneiden. Bei segmentierten Sägeblättern kann es zu Ausfransungen des Schnittes oder sogar zum unkontrollierten Bruch der Platte kommen.

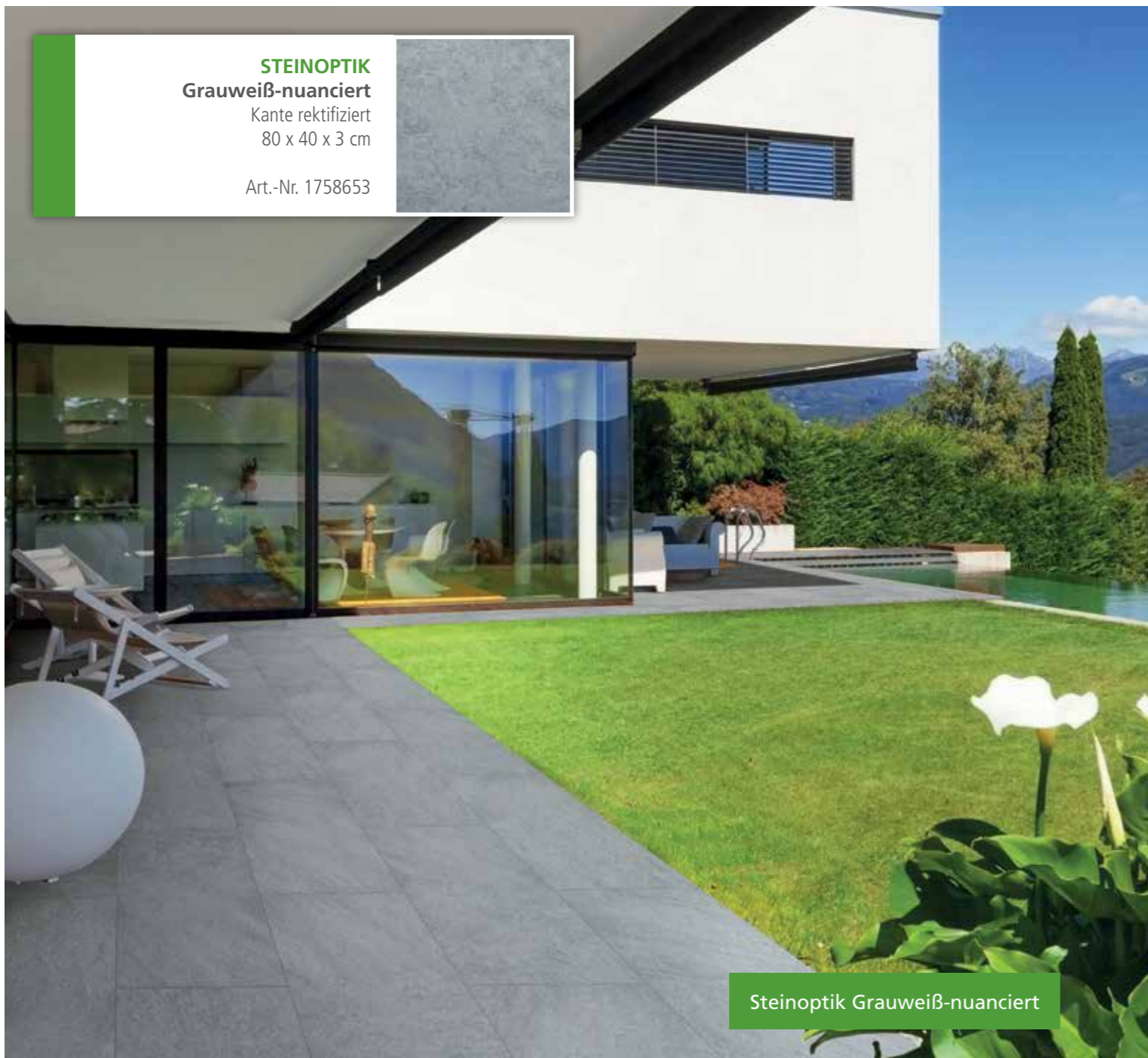

STEINOPTIK
Grauweiß-nuanciert
 Kante rektifiziert
 80 x 40 x 3 cm
 Art.-Nr. 1758653



Steinoptik Grauweiß-nuanciert



STEINOPTIK
Gneis Schwarz
 Kante rektifiziert
 80 x 40 x 3 cm
 Art.-Nr. 1811588



STEINOPTIK
Grauschwarz-nuanciert
 Kante rektifiziert
 80 x 40 x 3 cm
 Art.-Nr. 1758654



Steinoptik Grauschwarz-nuanciert

Steinoptik Schiefergrau

**STEINOPTIK
Schiefergrau**

Kante rektifiziert
80 x 40 x 3 cm

Art.-Nr. 1811585

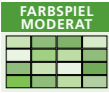

KERAMISCHE TERRASSENPLATTEN

Keramik PLUS Steinoptik

Unsere casafino Keramik PLUS Produkte stehen für die optische Schönheit von Naturstein und Holz und gleichzeitig verbinden sie dabei die physikalischen Vorteile modernster Keramik. Das Ergebnis ist eine Kombination von exklusiver Gartengestaltung mit zeitgemäßen Komfoteigenschaften für Ihre persönliche Wohlfühl Oase.

All unsere casafino Keramik PLUS Produkte werden aus natürlichen Materialien wie kalkarmen Tonen unter Zusatz von Quarz und Feldspat hergestellt. Mithilfe von hohem Druck und enormer Hitze entsteht so eine Terrassenplatte, die für die Ewigkeit gemacht ist. Kein Wunder – schließlich ist dieser Herstellungsprozess der Bildung von Gesteinschichten in der Natur sehr ähnlich.

Entsprechend bieten Ihnen unsere casafino Terrassenplatten Keramik PLUS viele Vorteile: Sie sind sehr pflegeleicht und verfügen aufgrund ihres Gewichts über eine ungewöhnliche Standfestigkeit. Darüber hinaus sind sie sehr widerstandsfähig sowie abrieb- und bruchfest.

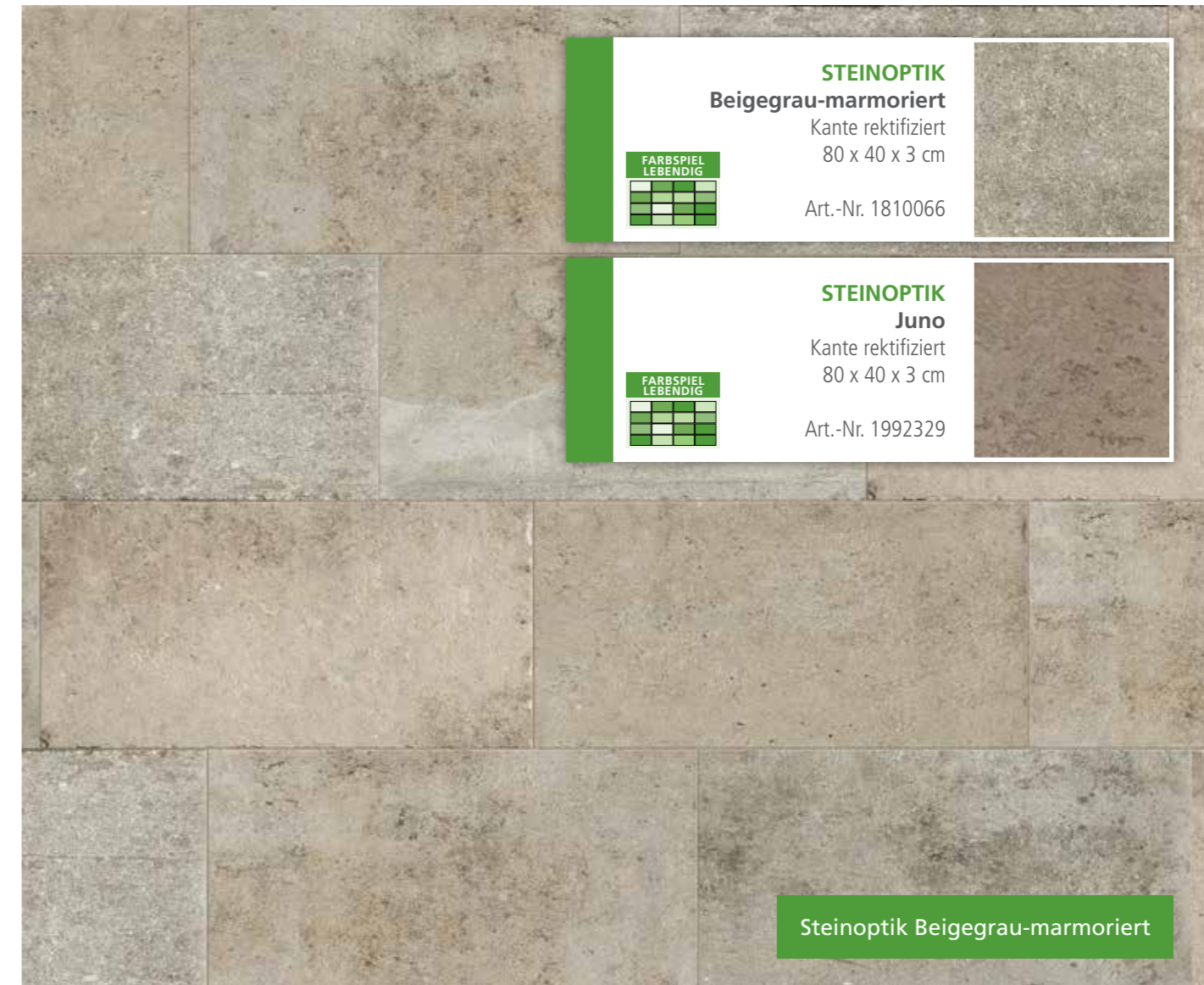
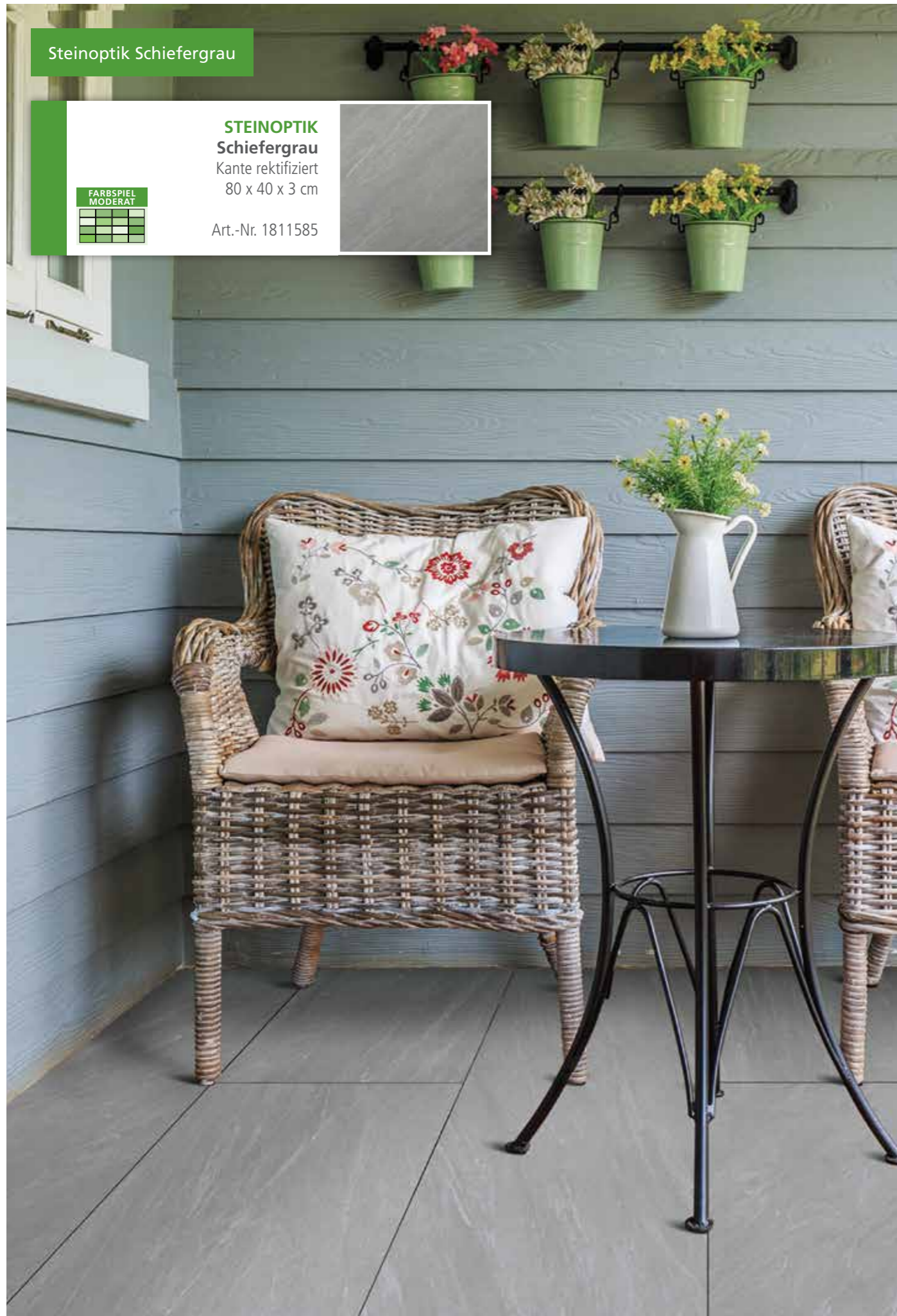

**STEINOPTIK
Beigegrau-marmoriert**

Kante rektifiziert
80 x 40 x 3 cm

Art.-Nr. 1810066



**STEINOPTIK
Juno**

Kante rektifiziert
80 x 40 x 3 cm

Art.-Nr. 1992329



Steinoptik Beigegrau-marmoriert

Steinoptik Retro Braun-marmoriert

RETRO
Braun-marmoriert

Kante rektifiziert
60 x 60 x 3 cm

Art.-Nr. 1911592

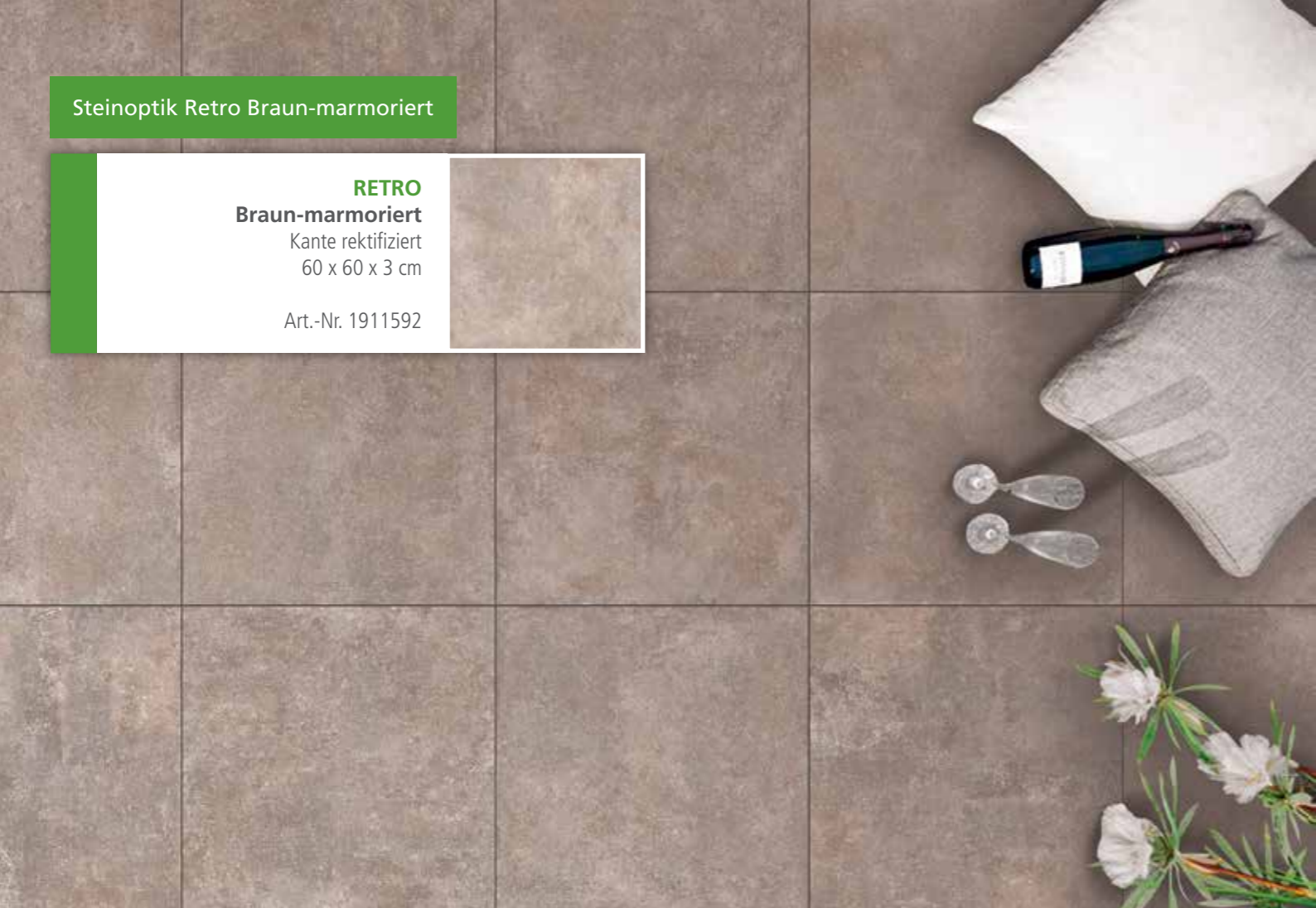

KERAMISCHE TERRASSENPLATTEN

Keramik PLUS Steinoptik Retro

Unsere Keramik Serie casafino Retro steht für Klassik und Tradition verbunden mit hoher Qualität. Sie ist in klassischen Farben mit traditionellem, marmoriertem Design erhältlich. Die casafino Retro Keramik PLUS verspricht pflegeleichte, robuste und dadurch sehr langlebige Terrassenplatten für Ihr Zuhause.



RETRO
Altweiß-marmoriert

Kante rektifiziert
60 x 60 x 3 cm

Art.-Nr. 1911594

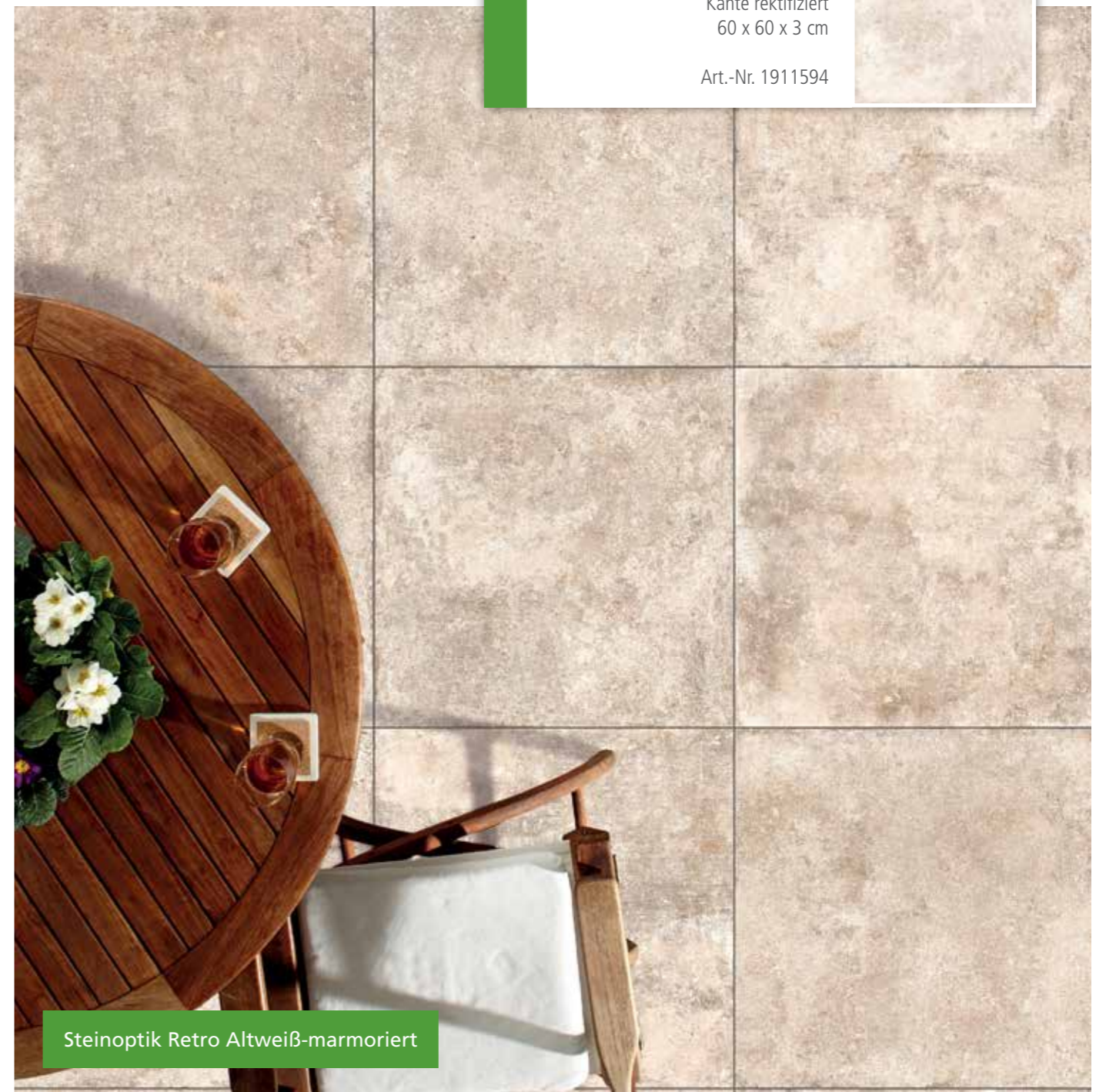

Steinoptik Retro Altweiß-marmoriert

RETRO
Grau-marmoriert

Kante rektifiziert
60 x 60 x 3 cm

Art.-Nr. 1911593



Steinoptik Retro Grau-marmoriert

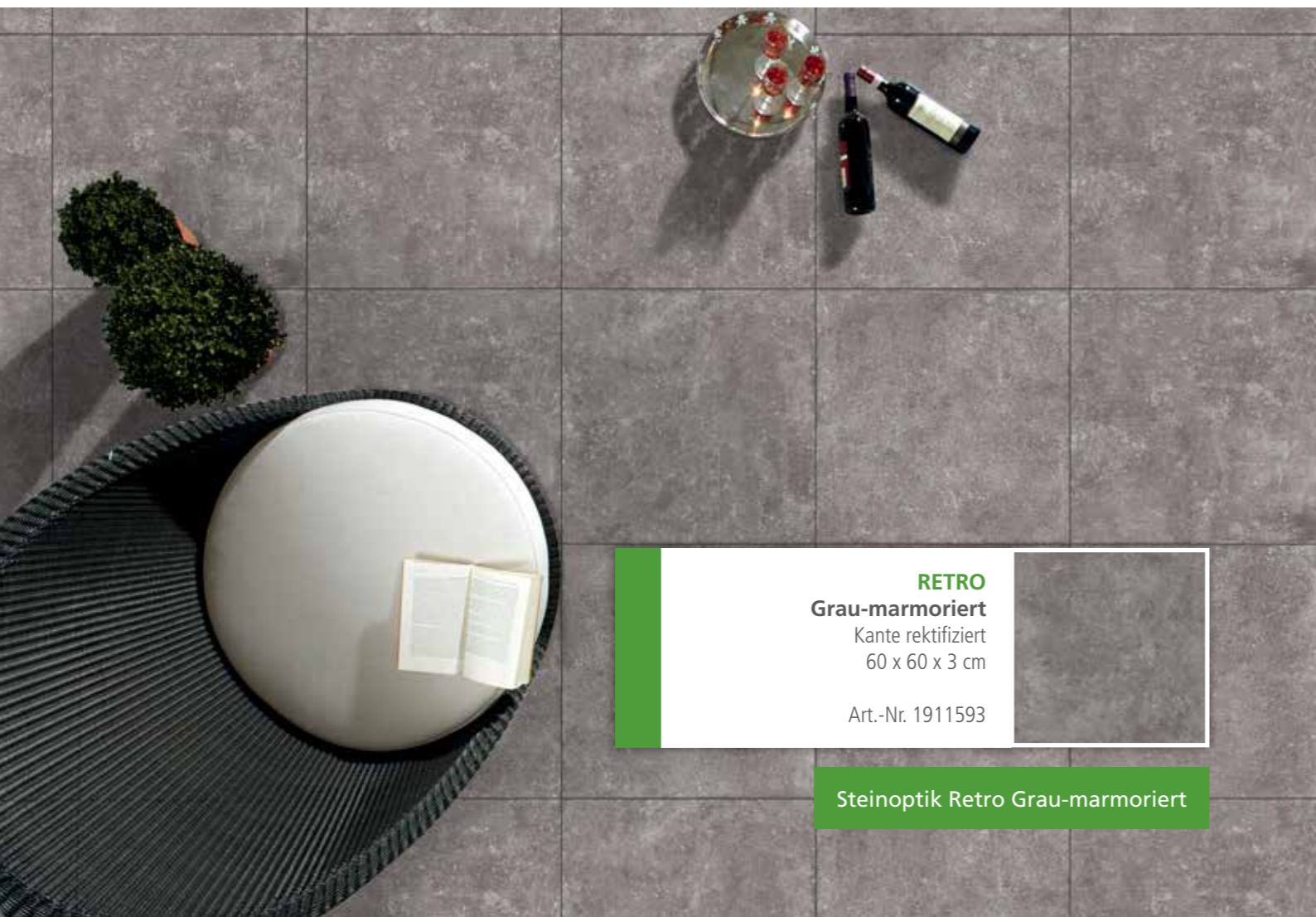

KERAMISCHE TERRASSENPLATTEN ■■■

Keramik PLUS Betonoptik

Der raue Charme einer Betonoptik wird von immer mehr Hauseignern hochgeschätzt – auch, weil dieses bewusste Erscheinungsbild einen perfekten Kontrast zur Natürlichkeit von Gartenbepflanzungen bildet. Bei der vermeintlichen Betonoberfläche handelt es sich natürlich auch in diesem Fall um eine hochwertige Keramische Terrassenplatte mit all ihren Vorteilen.

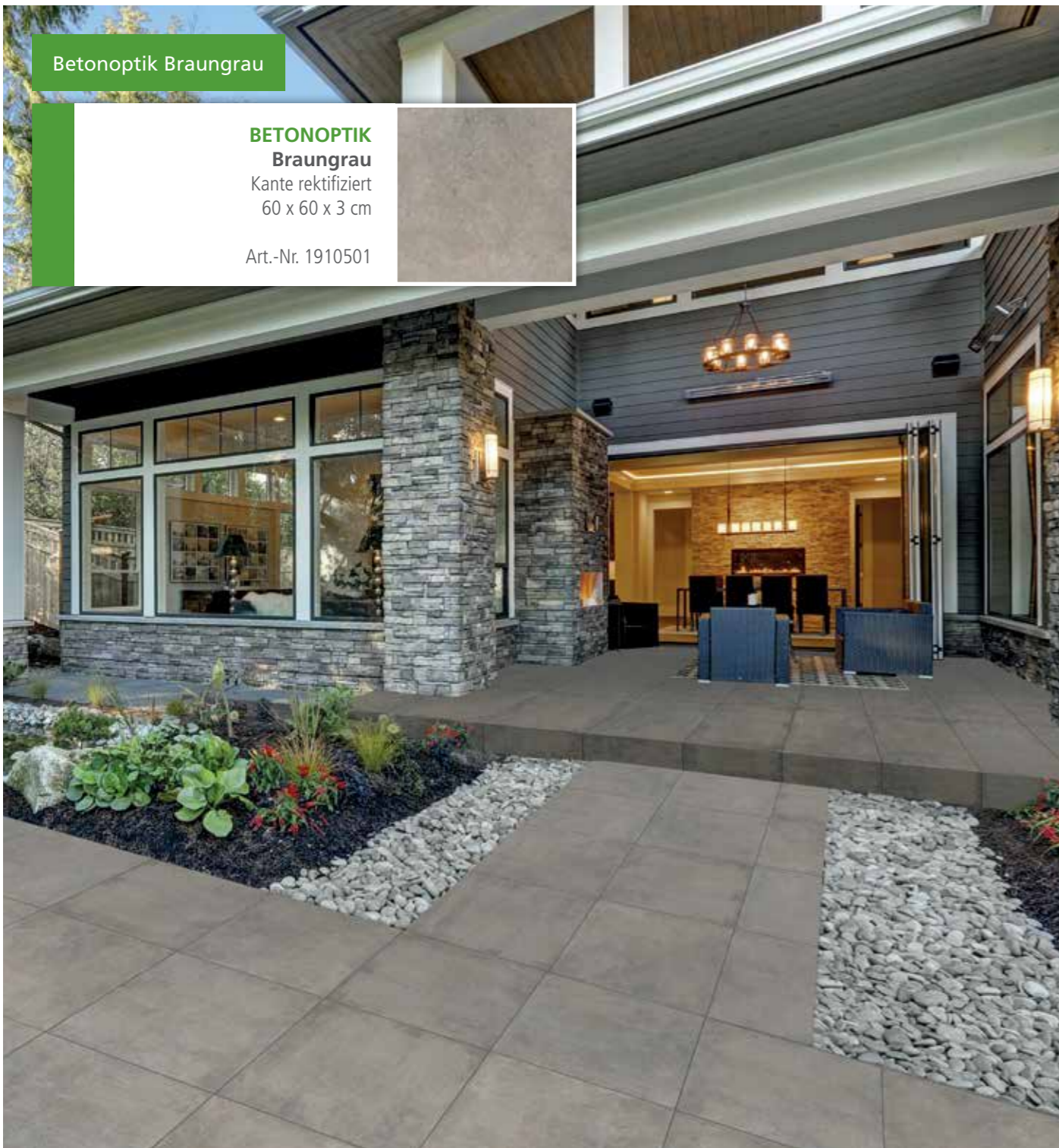

Betonoptik Braungrau

**BETONOPTIK
Braungrau**
Kante rektifiziert
60 x 60 x 3 cm
Art.-Nr. 1910501



Betonoptik Sand

**BETONOPTIK
Sand**
Kante rektifiziert

60 x 60 x 3 cm, Art.-Nr. 1911596
90 x 90 x 3 cm, Art.-Nr. 1992333

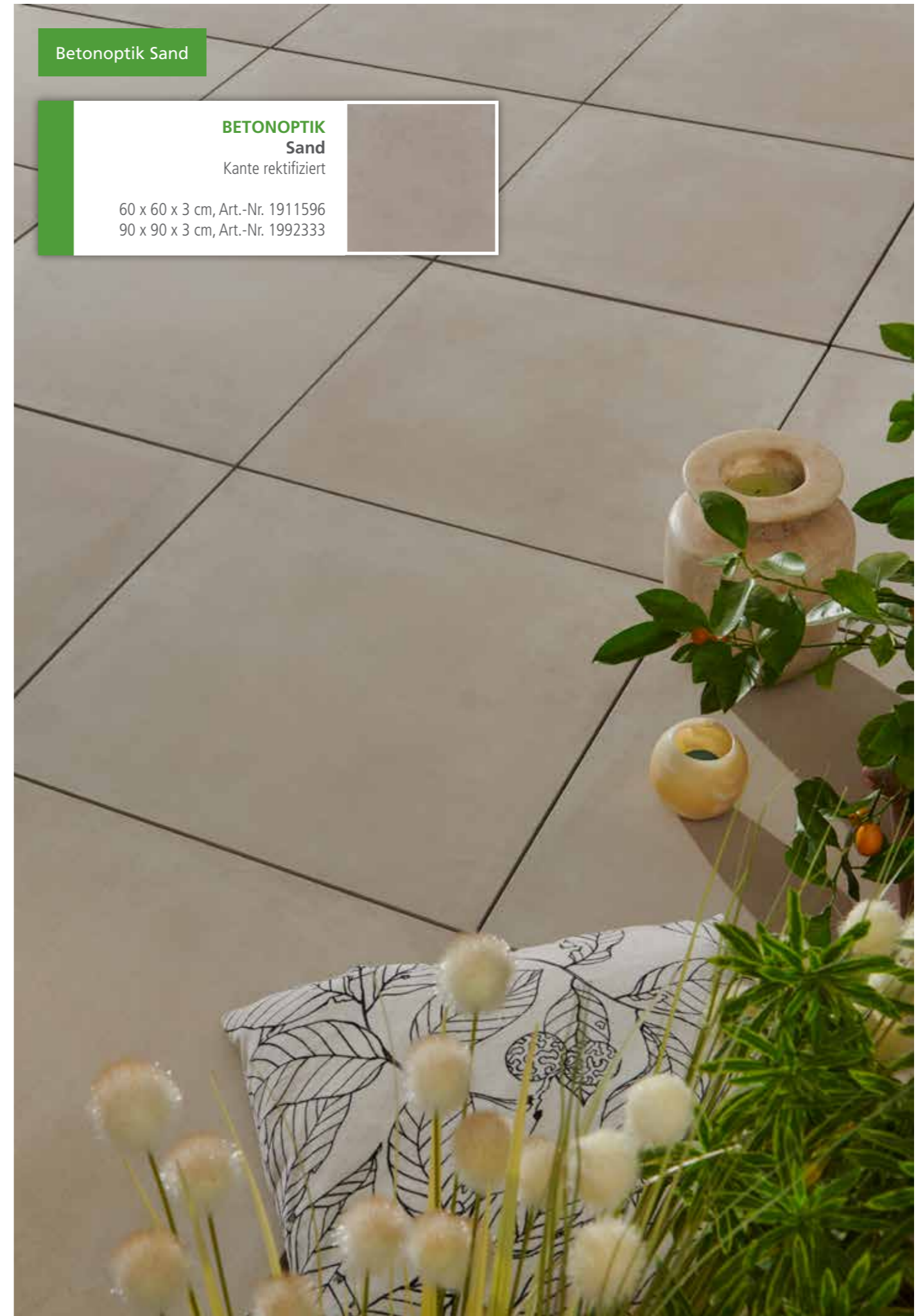



BETONOPTIK
Grau
 Kante rektifiziert



60 x 60 x 3 cm, Art.-Nr. 1911597
 90 x 90 x 3 cm, Art.-Nr. 1992334

BETONOPTIK
Sichtbeton Mittelgrau
 Kante rektifiziert
 80 x 80 x 3 cm



Art.-Nr. 1992332

Betonoptik Grau

KERAMISCHE TERRASSENPLATTEN

Keramik PLUS Betonoptik

casafino Terrassenplatten Keramik PLUS in Betonoptik bringen Sie nicht nur zeitgemäße Eleganz in Ihren Garten, sondern sind zudem ein absolutes Highlight in puncto Qualität. Die massiven Keramikplatten sind mithilfe von hohem Druck und großer Hitze komplett aus einem Stück gefertigt, was sie äußerst widerstandsfähig gegen Abnutzung und Witterungseinflüsse macht.

Dank ihres hohen Eigengewichts können diese Terrassenplatten ohne Probleme auch lose verlegt werden. Dank des zukunftsweisenden Designs und der hohen Widerstandsfähigkeit werden Ihnen diese außergewöhnlichen Terrassenplatten sehr lange Freude bereiten.



Betonoptik Dunkelgrau

BETONOPTIK
Dunkelgrau
 Kante rektifiziert

60 x 60 x 3 cm, Art.-Nr. 1911598
 90 x 90 x 3 cm, Art.-Nr. 1992335

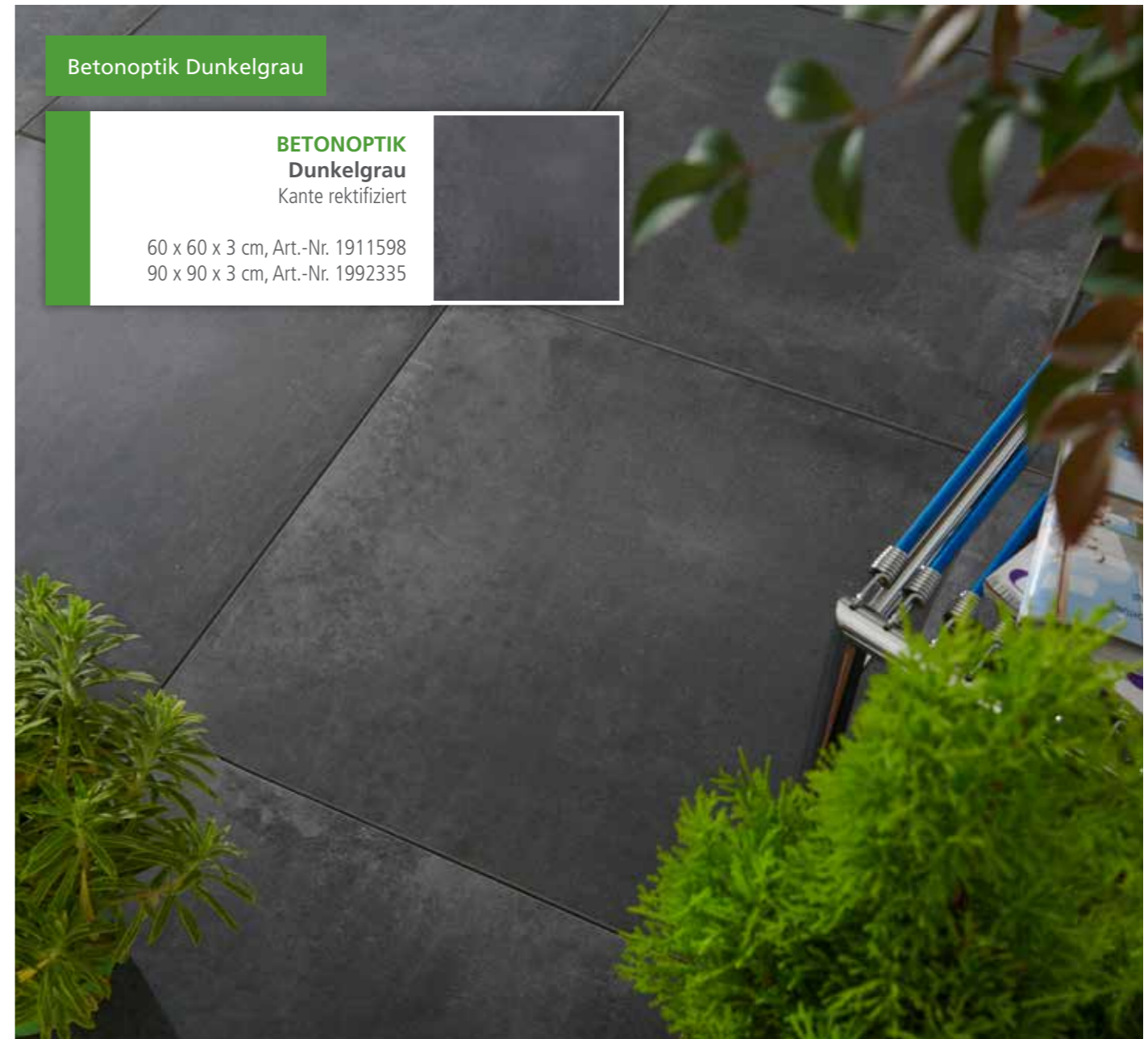

Betnoptik Nava Cremeweiß

KERAMIKVERBUND

Eine starke Verbindung

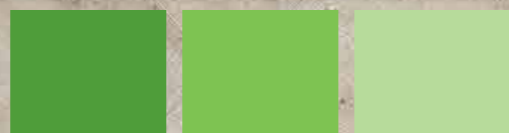

KERAMIKVERBUNDPLATTEN ■■■■

Holzoptik

Wer einen ebenso exklusiven wie natürlichen Look in der Gartengestaltung bevorzugt, der entscheidet sich für unsere casafino Keramikverbundplatten in täuschend echtem Holzdesign. So verbinden Sie das warme Ambiente von Naturholz mit den Vorzügen eines hochmodernen Gartenbauprodukts.

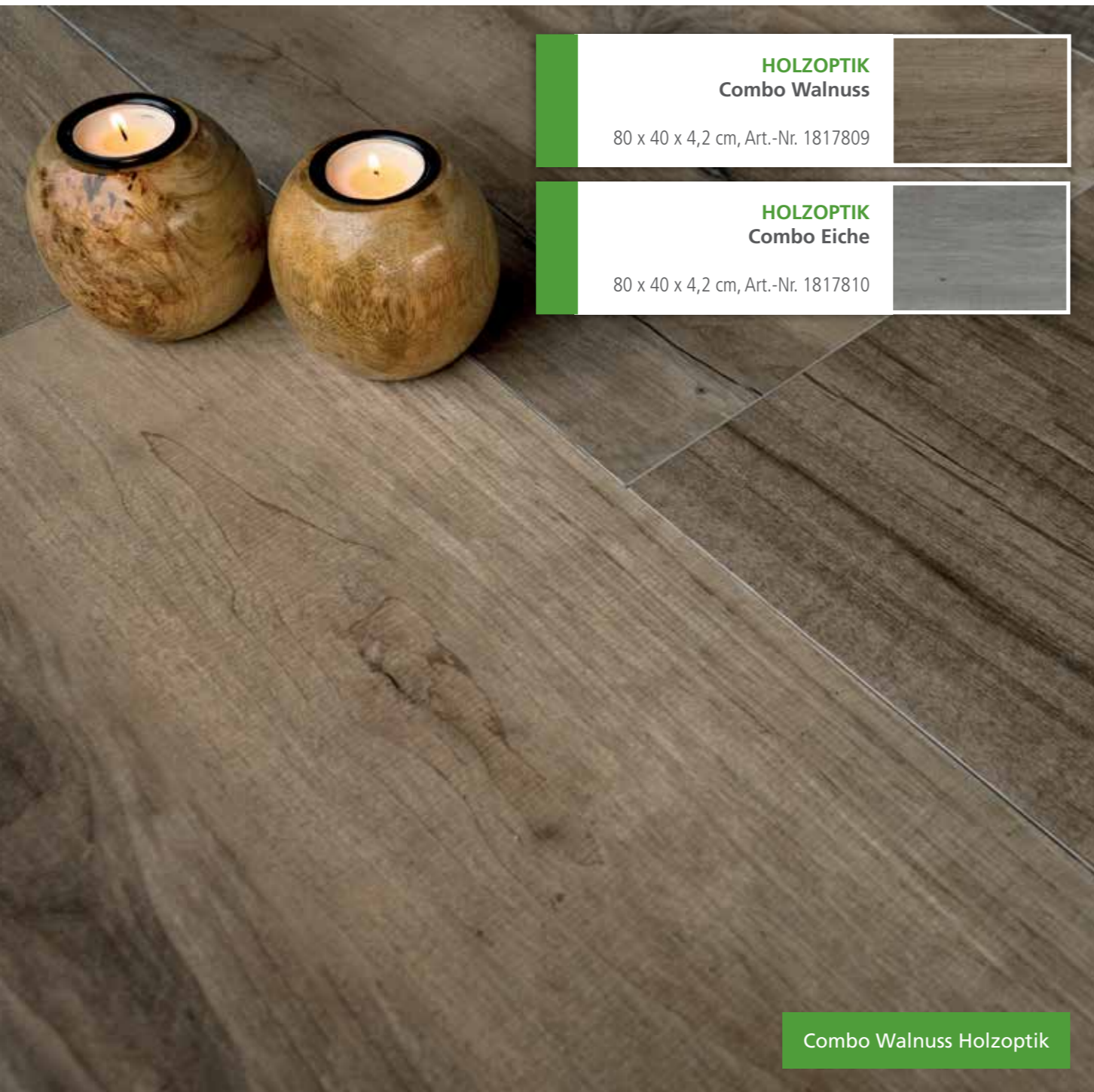

KERAMIKVERBUNDPLATTEN ■■■

Betonoptik

Keramikverbundplatten in Betonoptik greifen die schlichte Ästhetik des Sichtbetons auf. Dieser Industrial-Look hat sich in den letzten Jahren zu einem angesagten Stil entwickelt. Er ist schlicht, elegant und zeitlos. Die zurückhaltenden Farben bieten die ideale Projektionsfläche für klassische Möbel oder auch moderne Kunst. Ein gekonnter Stilmix aus alten und neuen Materialien entsteht. Großformatige Fliesen mit schmaler Fuge erzeugen dabei eine homogene Wirkung, wie sie auf großen Flächen erwünscht ist.

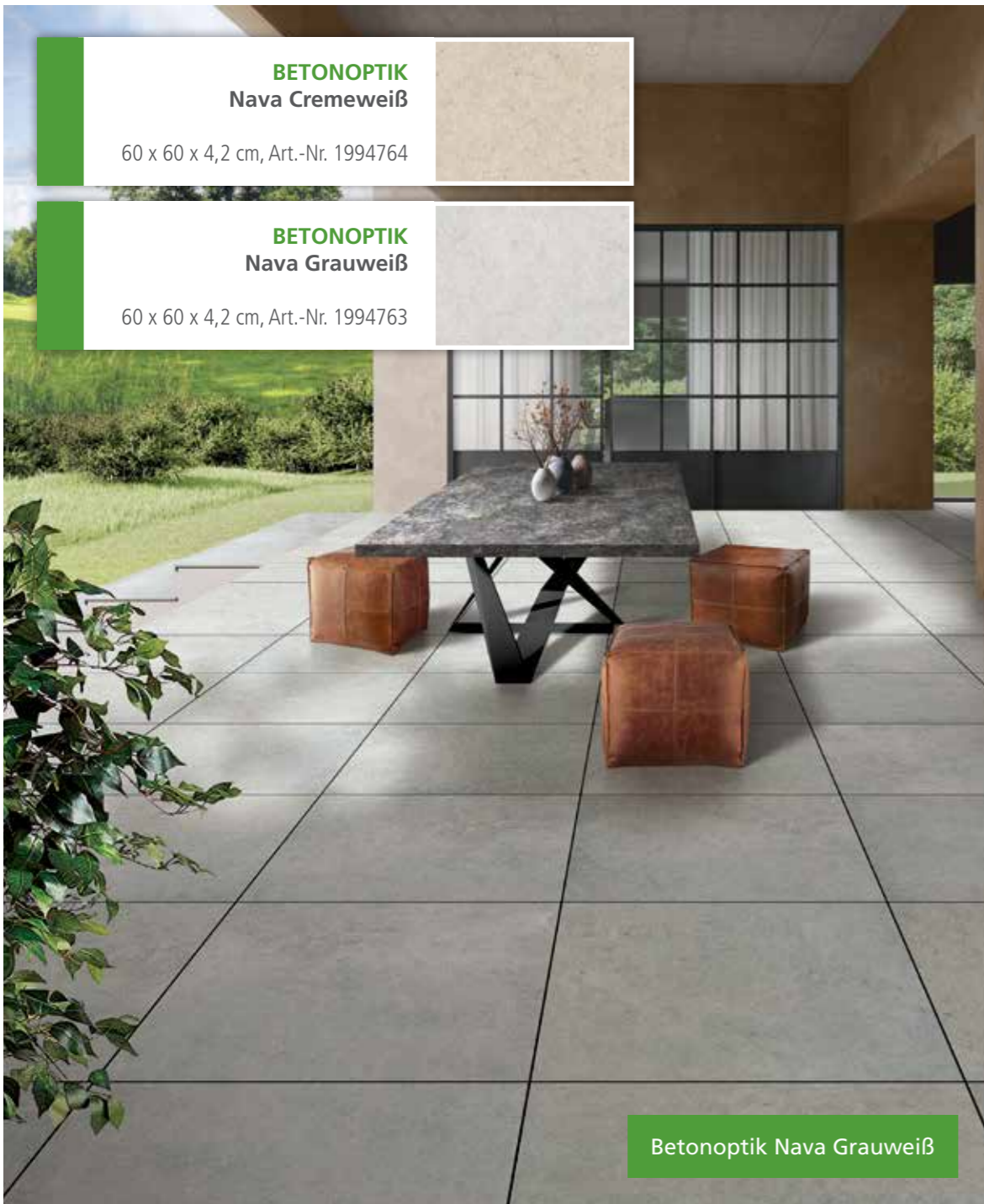

BETONOPTIK
Nava Cremeweiß
60 x 60 x 4,2 cm, Art.-Nr. 1994764

BETONOPTIK
Nava Grauweiß
60 x 60 x 4,2 cm, Art.-Nr. 1994763

Betonoptik Nava Grauweiß



BETONOPTIK
Nava Anthrazit
60 x 60 x 4,2 cm, Art.-Nr. 1994661

BETONOPTIK
Nava Grau
60 x 60 x 4,2 cm, Art.-Nr. 1994762

Betonoptik Nava Grau



BETONOPTIK
Synkro Beigegrau
80 x 40 x 4,2 cm, Art.-Nr. 1817811

Betonoptik Synkro Beigegrau

VERLEGEZUBEHÖR

Kleine Helfer, die Zeit, Geld und Mühe sparen

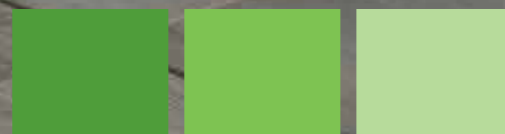

Holzoptik Walnuss

Mit casafino Plattenlagern geht das Verlegen von Terrassenplatten einfach und schnell von der Hand – sogar ganz ohne Mörtel und Kies. Die flachen Gummielemente sind mit einem integrierten Fugenkreuz versehen und gewährleisten so zudem ein gleichmäßiges Fugenbild. Bei Regen kann anfallendes Oberflächenwasser einfach durch die 4 mm breiten Fugen versickern und über die Abflüsse ablaufen.

Zum Ausgleichen von Höhenunterschieden des Untergrunds können bis zu drei Plattenlager übereinander gestapelt werden. Ein weiterer praktischer Vorteil ist, dass casafino Plattenlager zugleich als Trittschalldämmung funktionieren.

Die Plattenlager sind teilbar, so dass sie auch als Rand- und Endstücke verwendet werden können. Sie sind zur Verlegung von Platten bis maximal 60 cm Kantenlänge geeignet. Ist die Kantenlänge größer als 60 cm, müssen mehr Plattenlager verwendet werden, um die Tragfähigkeit zu gewährleisten. Maßgabe ist hierbei aber nicht das Format, sondern die Materialstärke der jeweiligen Platte – je dicker die Platte, desto tragfähiger ist sie.

Auf einen Blick: Plattenlager

| | |
|----------------------|--|
| Art.-Nr.: | 1581506 |
| Material: | EPDM |
| Lieferprogramm: | Vollstück (für 4 Platten), bei Bedarf teilbar in ein Randstück (für 2 Platten) und 2 Eckstücke |
| Auflagerhöhe: | 10 mm |
| Abmessung: | Ø 120 x 18 / 10 mm |
| Stegbreite: | 4 mm |
| Steghöhe: | 4 mm |
| Bedarf Plattenlager: | (für Platten bis max. 60 cm Kantenlänge) |
| Kreuzfuge: | 1 Stk./Platte |
| Halbverband: | 2 Stk./Platte |



Fugenkreuze sind ideale Abstandshalter für die schnelle und problemlose Verlegung von Betonplatten und keramischen Terrassenplatten auf einem Splittbett. Sie sorgen für exakt gleichmäßige Fugen, durch die eine optimale Wasserdurchlässigkeit gewährleistet ist. Regenwasser kann so schnellstmöglich abfließen und ins Grundwasser gelangen.

Fugenkreuze

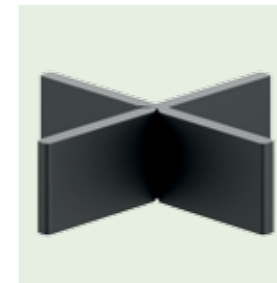

53 x 3 x 15 mm
Art.-Nr. 1740205



53 x 3 x 30 mm
Art.-Nr. 1581505



50 x 5 x 15 mm
Art.-Nr. 1733752



53 x 5 x 30 mm
Art.-Nr. 1615737

Auf einen Blick: Fugenkreuz mit Bodenringplatte

| | |
|--------------|--|
| Funktion: | einheitlicher Fugenabstand mit Auflagefläche |
| Teilbarkeit: | bei Bedarf teilbar in ein T-Stück |
| Material: | Polypropylen (PP) |
| Fugensteg: | 3 mm |
| Bedarf: | |
| | 40 x 40 cm = 7,8 Stück/m ² |
| | 40 x 60 cm = 5,6 Stück/m ² |
| | 60 x 60 cm = 4,0 Stück/m ² |
| | 40 x 80 cm = 4,2 Stück/m ² |
| | 80 x 80 cm = 2,6 Stück/m ² |
| | 30 x 120 cm = 4,3 Stück/m ² |
| | 40 x 120 cm = 3,4 Stück/m ² |
| | 60 x 120 cm = 2,4 Stück/m ² |

Alle Angaben beziehen sich auf eine Referenzfläche von 5 x 5 m = 25 m². Je nach Format können zusätzliche Auflagerungspunkte erforderlich sein.



53 x 3 x 15 mm, Art.-Nr. 1581504

Mit casafino Verstellfüßen genießen Sie größtmögliche Flexibilität bei der mörtellosen Verlegung von keramischen Terrassenplatten und WPC-Dielen auf ungleichmäßigen Untergründen. Durch die vielen Möglichkeiten der Höhenjustierung können sie schnell und einfach an die individuellen Gegebenheiten Ihrer Terrasse angepasst werden.

Die Verstellfüße sind in vier unterschiedlichen Höhen erhältlich und können bei Bedarf mithilfe von Erweiterungsringen nach dem Baukastenprinzip zusätzlich erhöht werden.

Das Baukastenprinzip



Auf einen Blick: Verstellfuß

Tragfähigkeit: 8 kN

- PRO S Aufbauhöhe: 3,0 – 5,3 cm, Art.-Nr. 1581507
- PRO M Aufbauhöhe: 5,3 – 8,2 cm, Art.-Nr. 1581508
- PRO L Aufbauhöhe: 7,0 – 11,7 cm, Art.-Nr. 1581509
- PRO XL Aufbauhöhe: 7,4 – 16,8 cm, Art.-Nr. 1708103



Verstellfuß PRO L eingefahren



Verstellfuß PRO L ausgefahren



Verstellfuß PRO S



Verstellfuß PRO M



Verstellfuß PRO L



Verstellfuß PRO XL

Auf einen Blick: Adapter

Für Ihre casafino Verstellfüße bieten wir zwei verschiedene Adapter an:

- Holz-Adapter für klassische Holzkonstruktionen
- Stein-Adapter zur Verlegung von keramischen Terrassenplatten

Die Adapter stellen mithilfe ihrer Fugenstege den richtigen Plattenabstand sicher. Auf diese Weise wird eine optimale Durchlässigkeit für Oberflächenwasser gewährleistet. Bei jedem Adapter ist eine Schraube inklusive.

Holz-Adapter



Art.-Nr. 1581812

Stein-Adapter



Fugensteg/-breite: 4 mm
Steghöhe: 8 mm
Art.-Nr. 1581813



Verstellfuß mit Holz-Adapter:



Verstellfuß mit Stein-Adapter:



Schon gewusst?

Wenn Sie Ihre Terrassenplatten mit einer zusätzlichen Trittschalldämmung ausstatten möchten, dann können Sie auf Ihre Stein-Adapter einfach noch ein casafino Plattenlager legen.



ZIERKIES & FUGENMATERIAL

Kleine Steinchen für große Akzente

In der heutigen Architektur haben Marmorsplitt einen unverändert hohen Stellenwert. Einer der größten Vorzüge dieser Splitt ist, dass mit ihrer Hilfe der bestehende Gartenbau-Stil auf einfache Weise verändert bzw. mit verschiedenen Stilrichtungen harmonisch verbunden werden kann. Die enorme Vielfalt individueller Gestaltungsmöglichkeiten wird durch die große Auswahl an Farben zusätzlich unterstützt.



Marmorsplitt Veronrot



Marmorsplitt Sienagelb



Marmorsplitt Carraraweiß



Marmorsplitt Schwarz



Marmorsplitt Donaublau

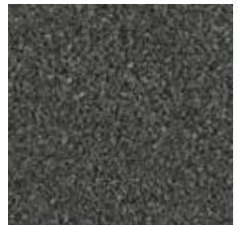

Basaltsplitt Schwarz



Granitsplitt Anthrazitweiß



Granitsplitt Rot



Schieferplättchen Graphit-Schwarz

Produktinformationen

| Bezeichnung | Farbe | Größe | Gewicht | Art.-Nr. |
|------------------------------|-----------------|------------|----------|----------|
| Marmorsplitt, kantig, feucht | Carraraweiß | 9 – 12 mm | 25 kg | 1232617 |
| | Schwarz | | | 1232646 |
| Marmorsplitt, kantig | Veronrot | 9 – 12 mm | 25 kg | 1654206 |
| | Sienagelb | | | 1654205 |
| | Donaublau | 8 – 12 mm | 25 kg | 1654213 |
| Basaltsplitt, kantig | Schwarz | 2 – 5 mm | 25 kg | 1654204 |
| | | 8 – 12 mm | 25 kg | 1654203 |
| | | | 1.000 kg | 1519727 |
| Schieferplättchen | Graphit-Schwarz | 22 – 40 mm | 20 kg | 1814020 |
| Granitsplitt, kantig, feucht | Anthrazitweiß | 8 – 16 mm | 25 kg | 1232634 |
| | | | 1.000 kg | 1519697 |
| | 25 kg | | 1653801 | |
| | 500 kg | | 1257581 | |
| | Rot | | | |



Marmorsplitt Veronrot

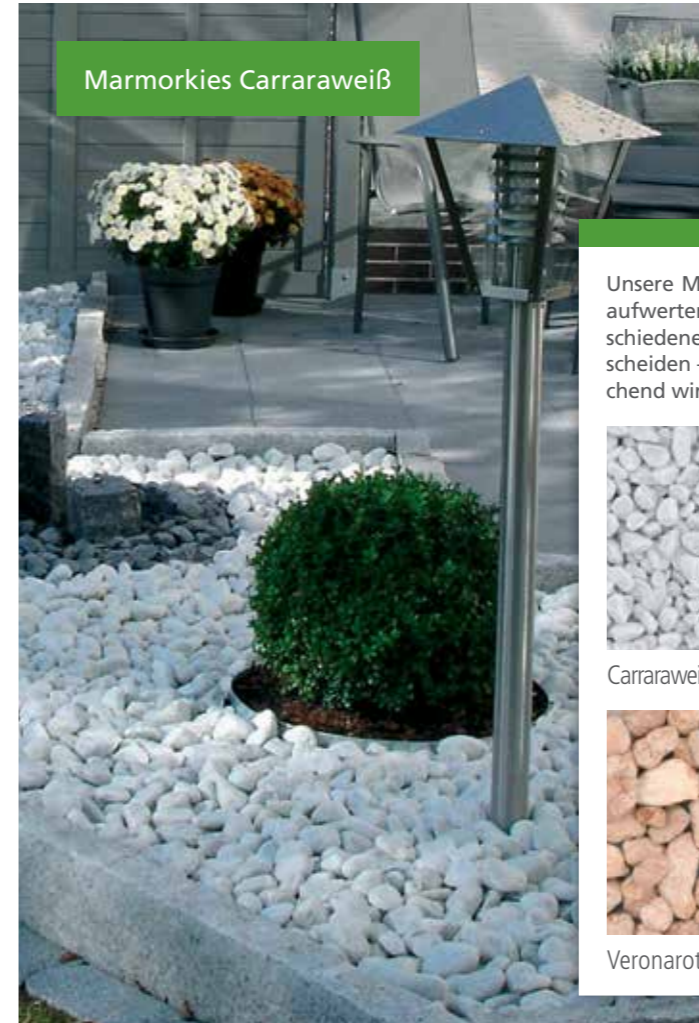

Marmorkies Carraraweiß

Unsere Marmorkiesel liefern Ihnen kreative Ideen, mit denen Sie jeden Garten aufwerten. Um Ihrem individuellen Stil gerecht zu werden, bieten wir viele verschiedene Körnungen an. Doch ganz gleich, für welche Gestaltung Sie sich entscheiden – unsere Marmorkiesel helfen dabei, Ihren Garten modern und ansprechend wirken zu lassen.



Carraraweiß 15 – 25 mm



Carraraweiß 25 – 40 mm



Carraraweiß 40 – 60 mm



Veronrot



Gelb



Schwarz

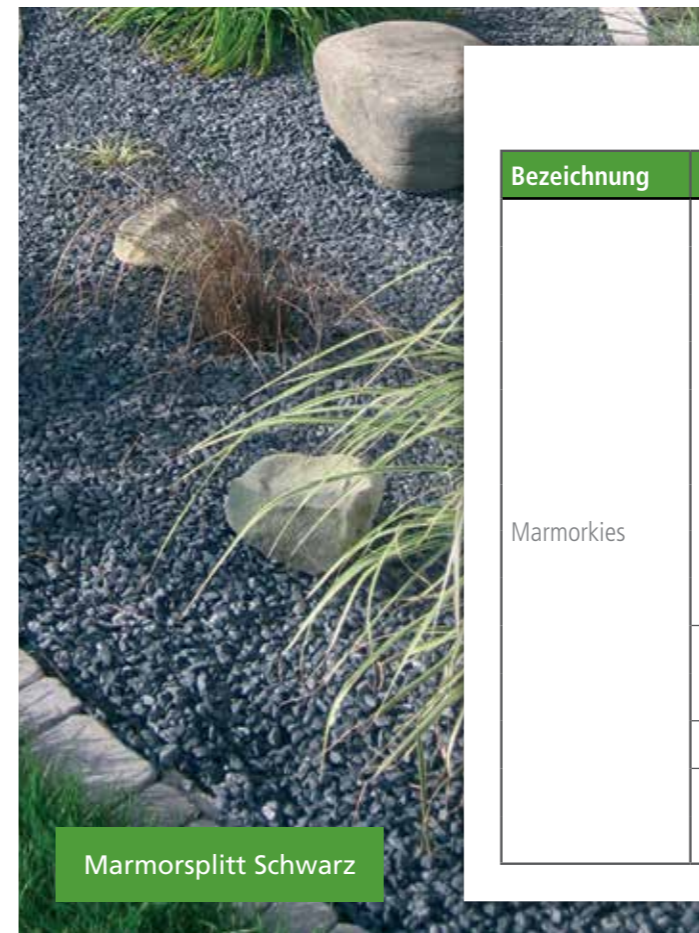

Marmorsplitt Schwarz

Produktinformationen

| Bezeichnung | Farbe | Größe | Gewicht | Art.-Nr. |
|-------------|-------------|------------|----------|----------|
| Marmorkies | Carraraweiß | 15 – 25 mm | 25 kg | 1653798 |
| | | | 500 kg | 1512501 |
| | | | 1.000 kg | 1511891 |
| | | 25 – 40 mm | 25 kg | 1653799 |
| | | | 500 kg | 1513142 |
| | | | 1.000 kg | 1512492 |
| | 40 – 60 mm | 25 kg | 1653800 | |
| | | 500 kg | 1239429 | |
| | | 1.000 kg | 1512493 | |
| | Veronrot | 15 – 25 mm | 25 kg | 1325175 |
| | | 40 – 60 mm | | 1325176 |
| | Gelb | 15 – 25 mm | 25 kg | 1654207 |
| Schwarz | 15 – 25 mm | 25 kg | 1654208 | |
| | 40 – 60 mm | | 1654209 | |

Wasser verlieh diesem zweifach gewaschenen Rundkornkies seine charakteristische runde Form. Mit der farbenfrohen Vielfalt unseres Flusskies-Sortiments sind Ihrer Gestaltungsfreude keine Grenzen gesetzt. Es ergeben sich fast unendlich viele Kombinations-Möglichkeiten, die sich stets zu einem ganz individuellen Gesamtbild zusammenfügen. Das macht unseren Flusskies zu einer idealen Dekoration für Gärten, Pflanzgefäße und öffentliche Plätze.



4 – 8 mm



8 – 16 mm



16 – 32 mm



32 – 70 mm



50 – 120 mm

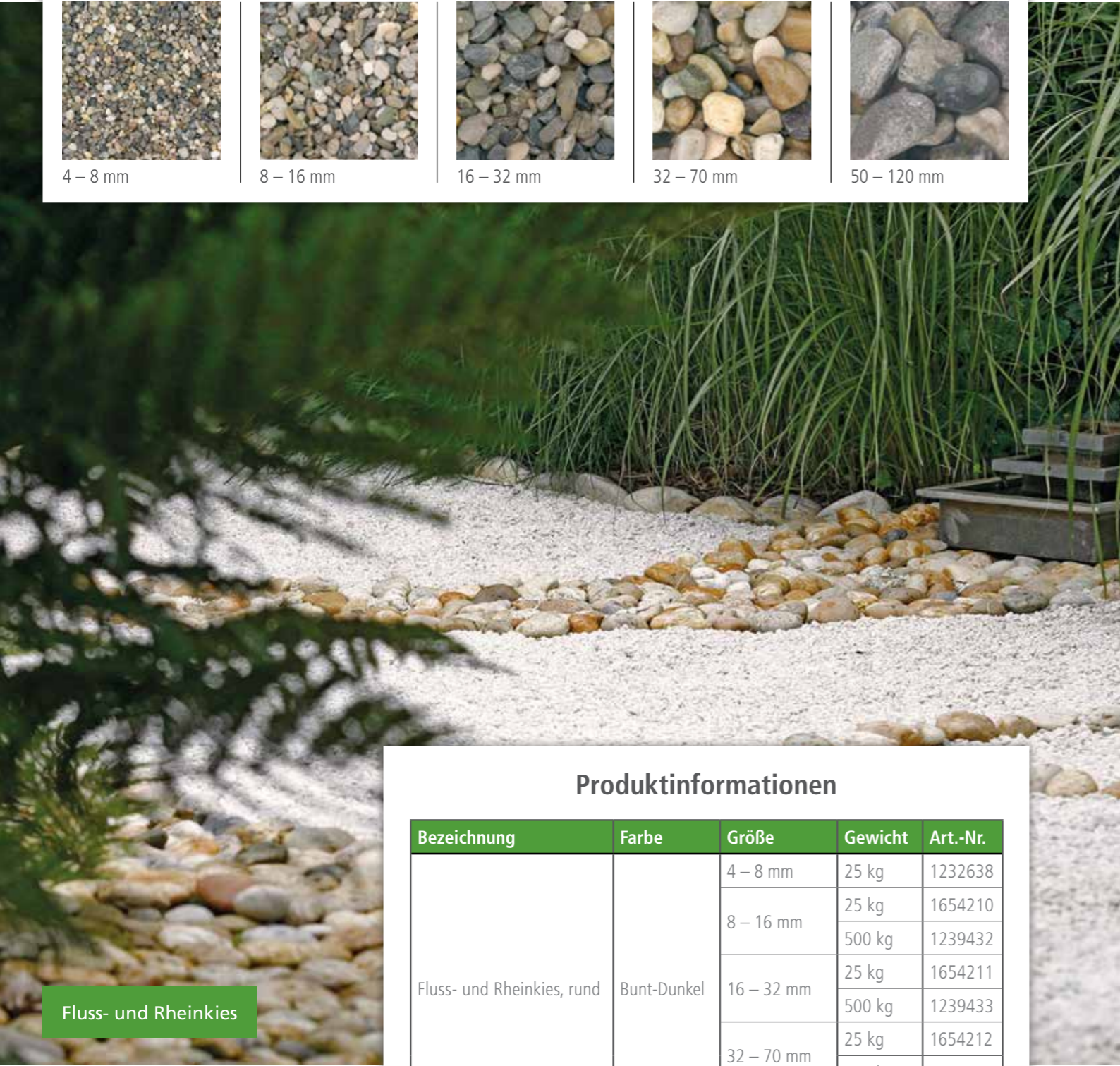

Fluss- und Rheinkies

Produktinformationen

| Bezeichnung | Farbe | Größe | Gewicht | Art.-Nr. |
|----------------------------|-------------|------------|---------|----------|
| Fluss- und Rheinkies, rund | Bunt-Dunkel | 4 – 8 mm | 25 kg | 1232638 |
| | | 8 – 16 mm | 25 kg | 1654210 |
| | | | 500 kg | 1239432 |
| | | 16 – 32 mm | 25 kg | 1654211 |
| | | | 500 kg | 1239433 |
| | | 32 – 70 mm | 25 kg | 1654212 |
| 500 kg | 1239434 | | | |
| 50 – 120 mm | 500 kg | 1239435 | | |

Fluss- und Rheinkies



Jeder unserer Dekosteine ist für sich genommen ein einzigartiges Schmuckstück zur Verschönerung von Gärten. Mit den vielen verschiedenen Formen und Farben sprechen sie jeden Gartenfreund an, der ein Auge für Schönheit und Einzigartigkeit hat.



Glasbrocken



Mondstein



Engelstein



Granitkiesel



Marmorkiesel

Produktinformationen

| Bezeichnung | Art | Farbe | Größe | Art.-Nr. |
|--------------------------|--------------|----------------|--------------|----------|
| Dekosteine, Zierstein | Glasbrocken | Türkis | 50 – 100 mm | 1592365 |
| | Mondstein | Hell | 100 – 300 mm | 1329669 |
| | Engelstein | Grün/Weiß | | 1329872 |
| | Granitkiesel | Anthrazit/Weiß | | 1329873 |
| | Marmorkiesel | Weiß | | 1329874 |

GABIONENFÜLLMATERIAL ■■■

Bruchstein / Zierkies - Stilvoll und praktisch

Gabionenzäune sind immer ein besonderer Blickfang, den man nicht an jeder Ecke sieht – jedenfalls noch nicht, denn sie erfreuen sich stetig steigender Beliebtheit.

Das liegt neben ihrer Attraktivität als Gestaltungselement vor allem an ihrer vielfältigen Einsetzbarkeit. So können Gabionenzäune nicht nur als Sicht-, Wind- und Lärmschutz dienen, sondern auch als Fassadenverkleidung oder zur Sicherung von Böschungen.



Weissenbacher Bruchstein



Weissenbacher Bruchstein

Weissenbacher Bruchstein



40 – 60 mm

Weissenbacher Bruchstein



50 – 120 mm

Weissenbacher Zierkies



40 – 60 mm

Produktinformationen

| Bezeichnung | Größe | Gewicht | Art.-Nr. |
|--------------------------|-------------|----------|----------|
| Weissenbacher Bruchstein | 40 – 60 mm | 1.000 kg | 1446469 |
| | 50 – 120 mm | | 1446470 |
| Weissenbacher Zierkies | 40 – 60 mm | 1.000 kg | 1446471 |



Weissenbacher Zierkies

KINDERSPIELSAND, FILTERSAND UND QUARZSAND

Bringt Qualität ins Spiel

Kinderspielsand **Kinderspielsand** **Filtersand** **Quarz- und Rasenquarzsand**



Hunde und Katzen abweisend



Naturfarben nach EN12904



Produktinformationen

| Bezeichnung | Farbe/Art | Größe | Gewicht | Art.-Nr. |
|-------------|----------------------------|--------------|---------|----------|
| Spielsand | für Kinder | 0 – 2 mm | 25 kg | 1653797 |
| | Hunde und Katzen abweisend | | | 1446464 |
| Filtersand | Naturfarben nach EN12904 | 0,4 – 0,8 mm | 25 kg | 1325203 |

| Bezeichnung | Eigenschaften | Größe | Gewicht | Art.-Nr. |
|----------------|---------------|--------------|---------|----------|
| Quarzsand | feuertrocknet | 0,1 – 0,4 mm | 25 kg | 1654217 |
| | | 0,1 – 0,7 mm | | 1654219 |
| | | 0,3 – 0,9 mm | | 1654220 |
| | | 0,7 – 1,2 mm | | 1654222 |
| | | 1,0 – 1,6 mm | | 1654224 |
| | | 1,5 – 2,2 mm | | 1654225 |
| | | 2,0 – 3,2 mm | | 1654226 |
| | | 3,0 – 5,6 mm | 1654227 | |
| | | 5,0 – 8,0 mm | 1654228 | |
| Rasenquarzsand | feuertrocknet | 0,5 – 2,0 mm | 25 kg | 1514001 |

Produkteigenschaften

Kinderspielsand

Unser casafino Kinderspielsand ist ein besonders sauberer Sand, der zuvor sorgsam gesiebt und gereinigt wurde. Er enthält keinerlei Verschmutzungen oder Schadstoffe. Auch die Zusatzstoffe in unserem Hunde und Katzen abweisenden Kinderspielsand sind rein natürlichen Ursprungs und sowohl für Kinder als auch für die Umwelt absolut unbedenklich.

Hunde und Katzen abweisender Kinderspielsand

Dieser TÜV-geprüfte Spielsand hilft, die Gesundheit Ihrer Kinder zu schützen, denn

er enthält einen speziellen, dermatologisch getesteten Duftstoff, der Hunde und Katzen abschreckt und so daran hindert, die Sandkiste zu verunreinigen. Bei dem Duftstoff handelt es sich um ein natürliches Öl, wodurch sich eine begrenzte Haltbarkeit für dieses Produkt ergibt.

Filtersand

Dieser Sand dient der Wasseraufbereitung und unterliegt ständigen Qualitätskontrollen, um höchsten Ansprüchen an Sicherheit und Gesundheit gerecht zu werden.

Kinderspielsand

VERFUGUNGSMATERIAL ■■■

Fugensplitt, Fugenbrechsand, Pflaster- & Streusplitt

Fugenbrechsand

Pflaster sollte nicht knirsch (also ohne Fuge) verlegt werden, denn erst Fugensand sorgt für den nötigen Halt, indem er den Fugen solide Festigkeit gibt. Dies ist entscheidend, denn nur eine optimal verkralte Fuge gibt einer Pflasterfläche ausreichende Stabilität. Dank der scharfen, gebrochenen Körner füllen unsere Fugensande die Fuge optimal und sorgen durch Verkantung für mehr Stabilität. Dafür sorgt auch das ausgewogene Verhältnis zwischen Fein- und Stützkorn.

Unser Fugensand gewährleistet außerdem problemloses und schnelles Einkehren von schmalen Fugen bei Betonpflaster und ermöglicht darüber hinaus das Nachsanden.

Fugensplitt

Für wasserdurchlässige Beläge, die über Fugen entwässern, empfiehlt sich die Verwendung von Fugensplitt, um eine optimale Wasserdurchlässigkeit zu gewährleisten. Fugensplitt wird auch benötigt, um den Standards nach DIN 18310 zu entsprechen.

Pflaster- und Streusplitt

Unser geprüfter ausblühungsfreier Pflaster- und Streusplitt hat ausgezeichnete Drainage-Eigenschaften und kann auf vielerlei Weise verwendet werden: zur Befestigung von Untergründen, z. B. beim Terrassenbau, oder zur Ausbesserung von Pflasterplatten sowie nicht zuletzt auch als umweltfreundliche Alternative zu Streusalz.



Produktinformationen

| Bezeichnung | Farbe | Größe | Gewicht | Art.-Nr. |
|---------------------------|------------------------|----------|----------|----------|
| Fugenbrechsand | Hell | 0 – 2 mm | 25 kg | 1654215 |
| | | | 500 kg | 1519340 |
| | | | 1.000 kg | 1451241 |
| | Anthrazit | | 25 kg | 1654216 |
| | | | 500 kg | 1519692 |
| | | | 1.000 kg | 1451098 |
| Fugensplitt | Hell | 1 – 3 mm | 25 kg | 1446572 |
| | | | 500 kg | 1519694 |
| | | | 1.000 kg | 1446574 |
| | Anthrazit | | 25 kg | 1654214 |
| | | | 500 kg | 1484010 |
| | | | 1.000 kg | 1451096 |
| Pflaster- und Streusplitt | Granit, kantig, feucht | 2 – 5 mm | 25 kg | 1654202 |
| | | | 1.000 kg | 1519725 |

JETZT ENTDECKEN:

baywa-baustoffe.de

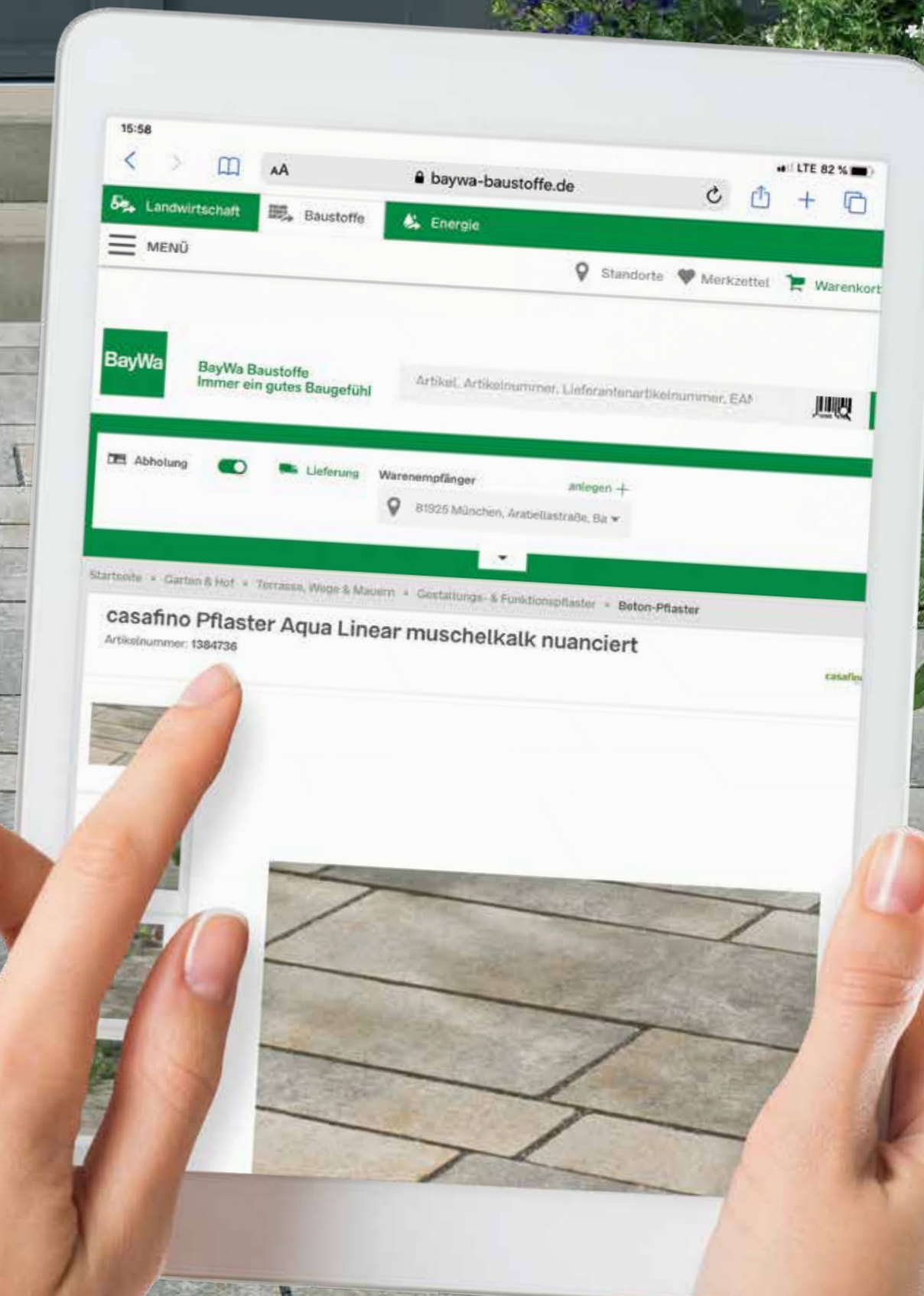
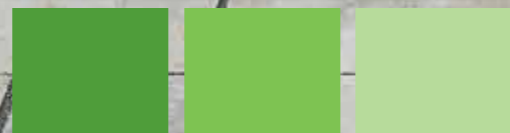

BAYWA BAUSTOFFE ONLINE-PORTAL ■■■■

Das digitale Werkzeug für jedes Bauvorhaben

Mit unserem Baustoffe Online-Portal sind wir 24 Stunden am Tag für Sie im Einsatz. Auf baywa-baustoffe.de finden Sie alle wichtigen Produkte und Informationen rund ums Bauen und Modernisieren. Bestellen Sie bequem online und nutzen Sie unsere Services und umfangreichen Produktinformationen – wo und wann Sie wollen.

Alles für den Garten



Fenster, Türen, Tore



Wohngesunder Innenausbau



Jetzt ganz einfach registrieren!

In nur 3 Schritten zu digitalen Mehrwerten:

1. Besuchen Sie baywa-baustoffe.de
2. Wählen Sie „Anmelden“ und „Jetzt registrieren“
3. Füllen Sie Ihre Angaben aus und Ihr Konto wird aktiviert

Bodenbeläge



Baugeräte und Werkzeuge



[baywa-baustoffe.de](https://www.baywa-baustoffe.de)

Dachdämmung





GEWUSST WIE

Technische Informationen



Nutzen Sie die Vielfalt kreativer Verlegemuster für außergewöhnliche Gestaltungsideen! Ob Terrassenplatten, Funktions- oder Gestaltungspflaster – casafino bietet Ihnen stets eine Menge Möglichkeiten.

Das Verlegemuster hat entscheidenden Einfluss auf den Gesamteindruck Ihrer Fläche. Grün eingefärbte Steine verdeutlichen das einem Verlegemuster zugrunde liegende Verlegeprinzip, also die Kombination, die im Verband regelmäßig wiederkehrt.

Um ein optimales Farbspiel zu erhalten, ist ein Mischen der Produkte aus unterschiedlichen Paketen und Lagen unbedingt einzuhalten. Wenn dies nicht erfolgen sollte, kann ein Schachbretteffekt auftreten.

Muster Aqua

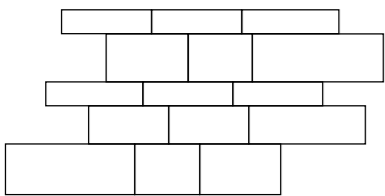

Tauschmuster Aqua Verlegeverband

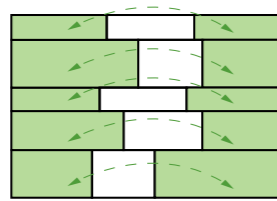

Die grün markierten Steine sind lagenweise gegeneinander auszutauschen, um durchgehende Fugen in der Verlegung zu vermeiden.

Muster Satinato Großformat

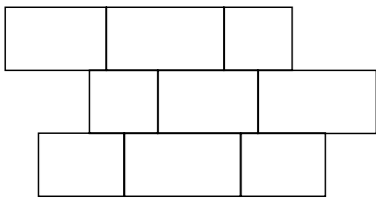

Tauschmuster Satinato Großformat

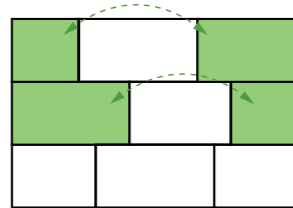

Die grün markierten Steine sind lagenweise gegeneinander auszutauschen, um durchgehende Fugen in der Verlegung zu vermeiden.

Muster Domizilpflaster

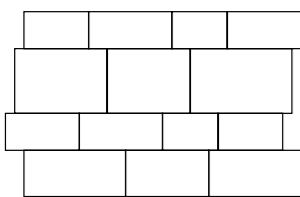

Tauschmuster Domizilpflaster

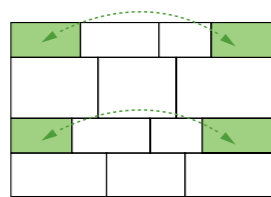

Die grün markierten Steine sind lagenweise gegeneinander auszutauschen, um durchgehende Fugen in der Verlegung zu vermeiden.

Muster Gutzpflaster

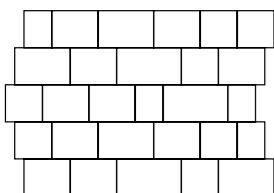

Tauschmuster Gutzpflaster

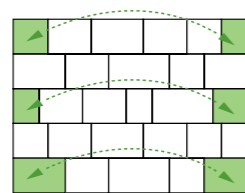

Die grün markierten Steine sind lagenweise gegeneinander auszutauschen, um durchgehende Fugen in der Verlegung zu vermeiden.

Aqua Antik und Aqua Linear

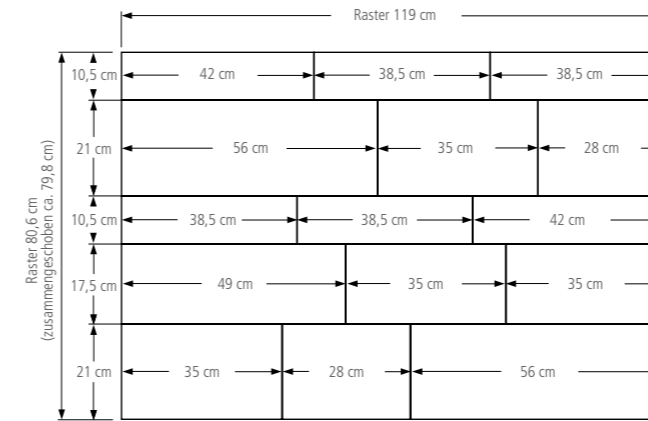

Satinato

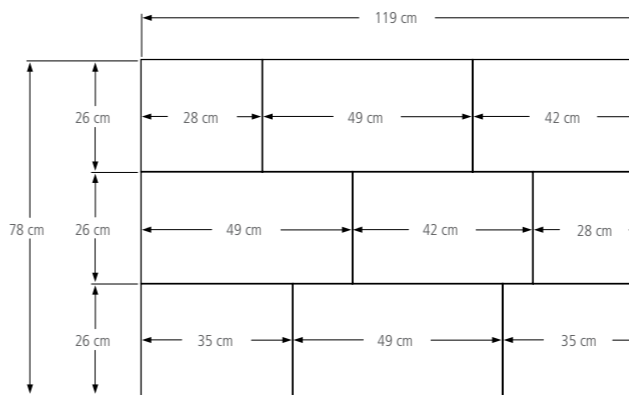

Aqua Satinato

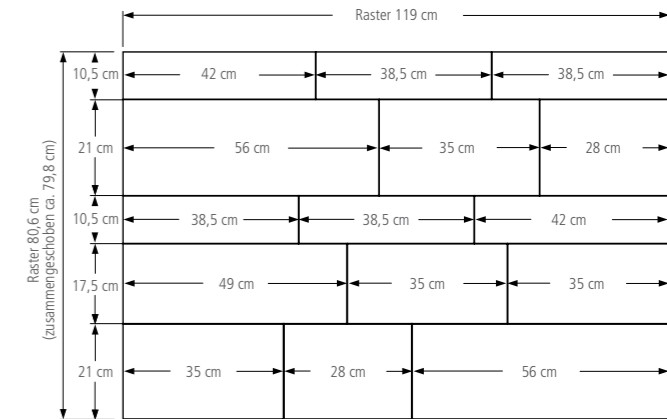

Domizilpflaster

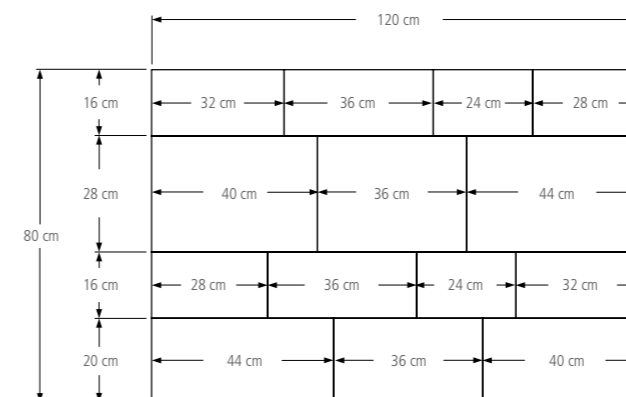

Gutzpflaster

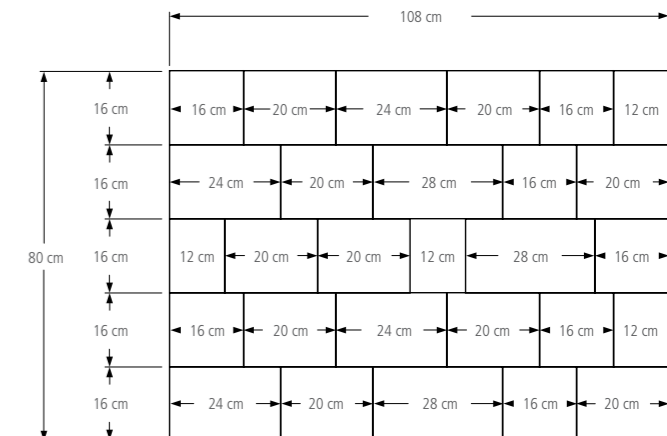

Muster 1

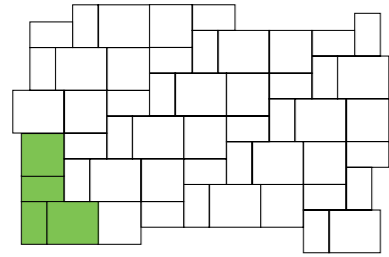

| Nennmaß cm | St. / m ² |
|-----------------|----------------------|
| 17,5 x 10,5 x 8 | 19,2 |
| 17,5 x 17,5 x 8 | 9,6 |
| 21 x 17,5 x 8 | 9,6 |

Muster 2

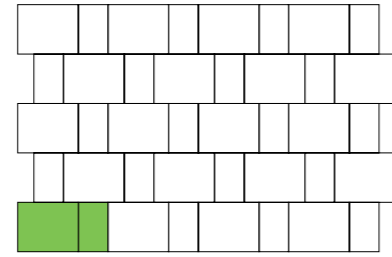

| Nennmaß cm | St. / m ² |
|-----------------|----------------------|
| 17,5 x 10,5 x 8 | 18,15 |
| 21 x 17,5 x 8 | 18,15 |

Muster 7

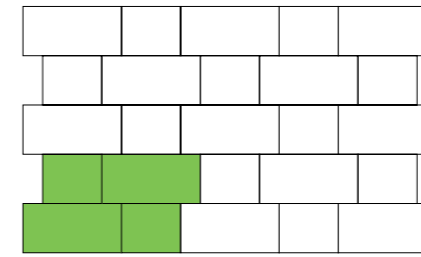

| Nennmaß cm | St. / m ² |
|-------------|----------------------|
| 35 x 70 x 8 | 2,55 |
| 35 x 42 x 8 | 2,55 |

Muster 8

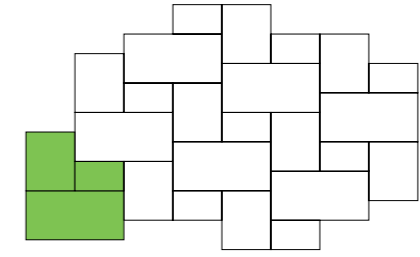

| Nennmaß cm | St. / m ² |
|-------------|----------------------|
| 35 x 70 x 8 | 2,15 |
| 35 x 42 x 8 | 2,15 |
| 35 x 21 x 8 | 2,15 |

Muster 3

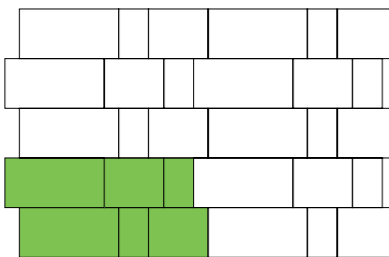

| Nennmaß cm | St. / m ² |
|-------------|----------------------|
| 21 x 35 x 8 | 2,15 |
| 35 x 42 x 8 | 2,15 |
| 35 x 70 x 8 | 2,15 |

Muster 4

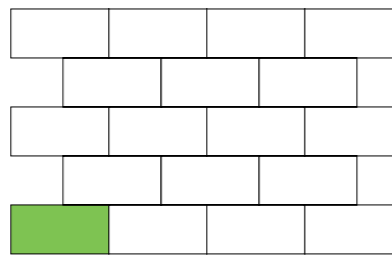

| Nennmaß cm | St. / m ² |
|-------------|----------------------|
| 35 x 70 x 8 | 4,08 |

Muster 9

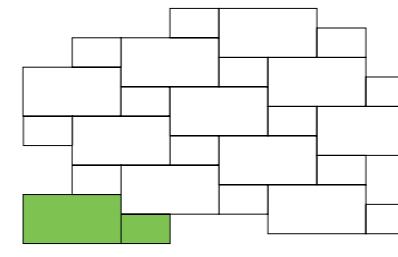

| Nennmaß cm | St. / m ² |
|-------------|----------------------|
| 35 x 70 x 8 | 3,14 |
| 35 x 21 x 8 | 3,14 |

Muster 10

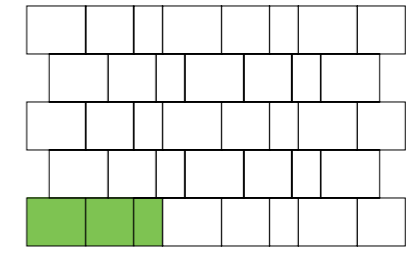

| Nennmaß cm | St. / m ² |
|-----------------|----------------------|
| 21 x 17,5 x 8 | 11,66 |
| 17,5 x 17,5 x 8 | 11,66 |
| 10,5 x 17,5 x 8 | 11,66 |

Muster 5

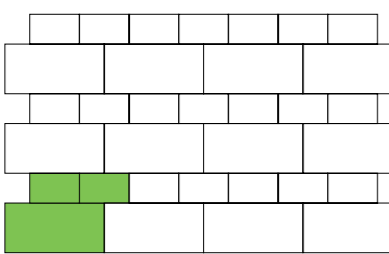

| Nennmaß cm | St. / m ² |
|-------------|----------------------|
| 35 x 70 x 8 | 2,55 |
| 21 x 35 x 8 | 5,10 |

Muster 6

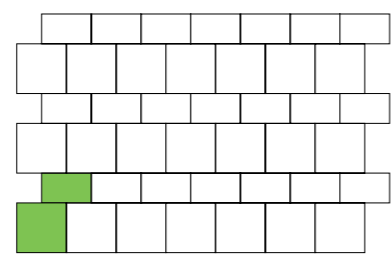

| Nennmaß cm | St. / m ² |
|-----------------|----------------------|
| 10,5 x 17,5 x 8 | 20,41 |
| 17,5 x 17,5 x 8 | 20,41 |

Hinweis: Die Angaben sind ohne Verschnitt, da dieser abhängig von der Flächengröße und -form ist.

Hinweis: Die Angaben sind ohne Verschnitt, da dieser abhängig von der Flächengröße und -form ist.

Muster TP 1

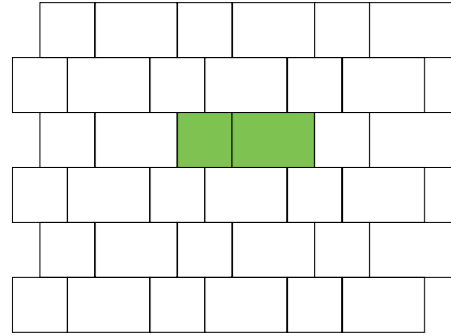

| Nennmaß cm | St. / m ² |
|------------|----------------------|
| 60 x 40 | 2,50 |
| 40 x 40 | 2,50 |

T-Abstandhalter: 14 St.

Muster TP 3

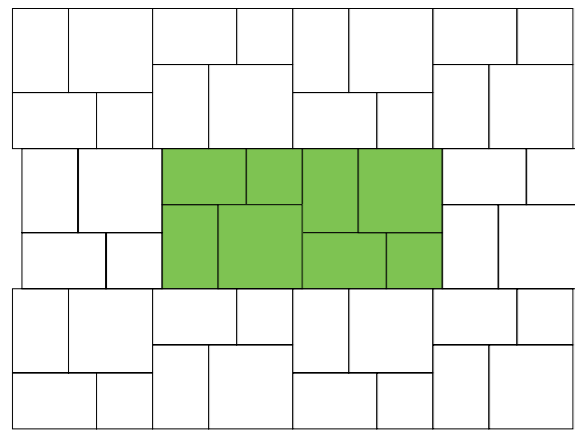

| Nennmaß cm | St. / m ² |
|------------|----------------------|
| 60 x 60 | 1 |
| 60 x 40 | 2 |
| 40 x 40 | 1 |

T-Abstandhalter: 15 St.

Muster TP 2

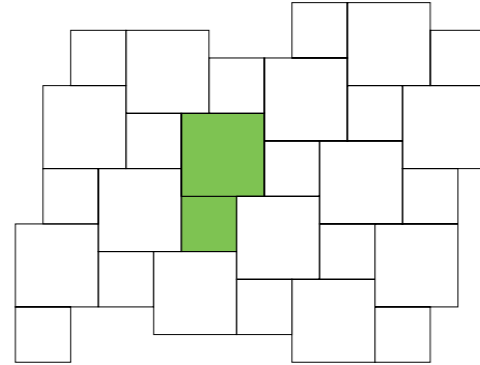

| Nennmaß cm | St. / m ² |
|------------|----------------------|
| 60 x 60 | 2 |
| 40 x 40 | 2 |

T-Abstandhalter: 9 St.

Muster TP 4

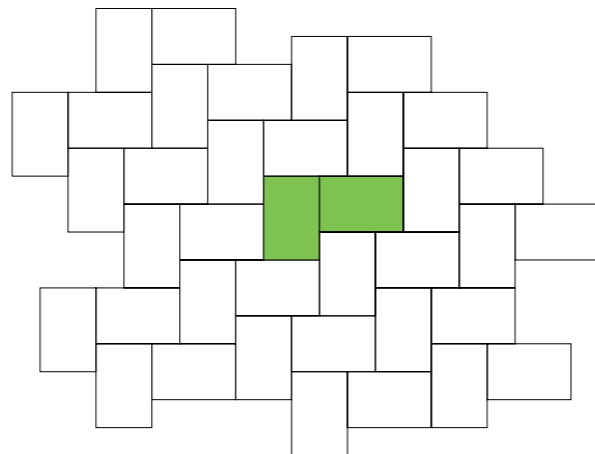

| Nennmaß cm | St. / m ² |
|------------|----------------------|
| 60 x 40 | 4,16 |

T-Abstandhalter: 9 St.

Domizilmauer 20 cm

Bitte prüfen Sie Ihre Einbausituation auf die statischen Randbedingungen und erforderlichen Vorschriften. Statische Konstruktionsvorschriften für freistehende Mauern ab 80 cm Höhe und hinterfüllte Ausführungen erhalten Sie auf Anfrage.

Sollten Endsteine gekürzt werden müssen, werden mit einem Meißel bzw. einem Mauerhammer Überstände großzügig entfernt.

Bruchsteinmauer 15 / 25 cm, maximale Aufbauhöhen

- Freistehender Aufbau: bis 0,90 / 1,40 m Aufbauhöhe
- Hinterfüllter Aufbau ohne Verkehrsbelastung: bis 0,50 / 0,75 m Aufbauhöhe
- Hinterfüllter Aufbau mit leichter PKW-Belastung: nicht geeignet / bis 0,60 m Aufbauhöhe
- Böschungsbefestigung, bis 18° Neigung: nicht geeignet / bis 0,5 m Aufbauhöhe

Einbauempfehlung

Die unterste Mauer-Steinlage sollte in einem Mörtelbett waagrecht ausgerichtet werden. Die Mauer wird im Halbversatz aufgebaut, wobei lagenweise oder punktuell auch die Mauersteine verklebt werden können (nicht zwingend erforderlich). Sonderelemente für den seitlichen Abschluss haben eine zusätzliche gebrochene Kopfseite.

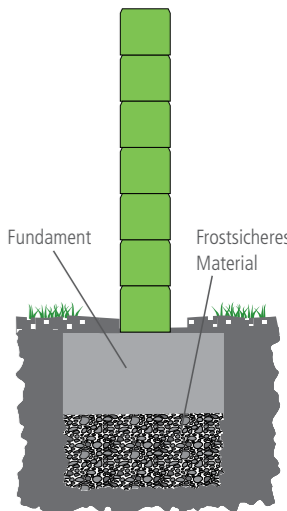

Querschnitt durch einen Maueraufbau



- Eine Schnur im zukünftigen Mauerverlauf spannen.
- Entlang der Schnur die nicht tragfähige Bodenschicht ca. 50 – 80 cm tief ausheben. Der Graben soll zu beiden Seiten mindestens 10 cm breiter als die Mauerdicke sein.
- Den Untergrund falls erforderlich verdichten.

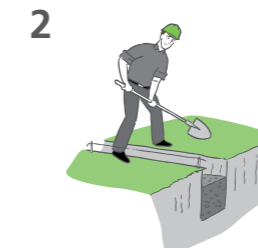

- Trag- und Frostschuttschicht aus frostsicherem, kornabgestuftem Material (z. B. Kies oder Schotter) einbringen und lagenweise (ca. 15 cm) verdichten.
- Diese Schicht sollte ca. 20 – 60 cm stark sein.

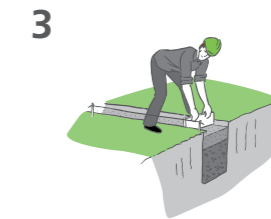

- Auf der Frostschuttschicht das Fundament aus einer ca. 20 – 25 cm starken Schicht Magerbeton einbringen, feststampfen und mit einem passenden Brett glattziehen.
- Die Schicht 2 – 3 Tage aushärten lassen.

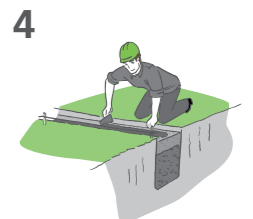

- Eine 2 – 3 cm starke Mörtel-ausgleichsschicht auf das Betonfundament schrittweise aufbringen.



- Die erste Steinreihe in die Mörtelschicht setzen.
- Die Elemente mit einem Schonhammer flucht- und waagrecht sowie höhengleich ausrichten.

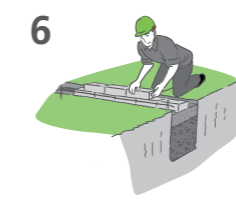

- Die weiteren Lagen der Mauer im Halbversatz aufbauen und mit Dünnbettmörtel verkleben oder in eine Mörtelschicht setzen.

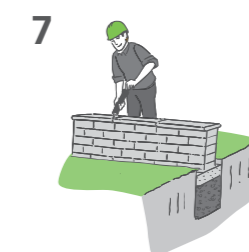

- Als oberer Abschluss sind passende Abdecksteine im jeweiligen System erhältlich.
- Abdecksteine mit Dünnbettmörtel verkleben und die Fugen mit transparentem Natursteinsilikon ausfügen.
- Bei freistehendem Aufbau den Graben verschließen.



- Falls die Mauer hinterfüllt werden soll, ist der Einbau einer Drainage erforderlich.
- Über der Drainage frostsicheres Material lagenweise einbringen.
- Die Mauer muss mit einer Folie gegen Durchfeuchtung und Austreten des Hinterfüllmaterials geschützt werden.

Hinweis: Die Angaben sind ohne Verschnitt, da dieser abhängig von der Flächengröße und -form ist.

Einsatzbereich/Aufbauhöhen

- Freistehender Aufbau: bis 2,1 m
- Hinterfüllter Aufbau ohne Verkehrsbelastung senkrecht: bis 0,75 m
bis 70° Neigung: bis 2,0 m
bis 55° Neigung: bis 3,6 m
bis 45° Neigung: bis 5,0 m
- Hinterfüllter Aufbau mit leichter PKW-Belastung bis 0,75 m
- Böschungsbefestigung bis 18° Neigung bis 0,75 m

Einbauempfehlung

Multipflanzsteine sind bepflanzbare Gartenmauersteine, die in ihrem Einbau als „senkrecht stehende freie Wand“, „hinterfüllte Wand“ oder als „Böschungswand – abgestufte hinterfüllte Gartenmauer“ im Aufbau verwendet werden können.

Für Aufbauten mit Hinterfüllung gilt als Regelfall, dass das obere anschließende Gelände ohne Verkehrsbelastung ist. Für diese Fälle ist ein gesondert ausgearbeiteter Aufbauplan notwendig.

Lagenweise jedes Element mit einem frostfreien Sand-Kies-Gemisch verfüllen.

Der obere bepflanzte Stein ist mit Mutterboden auszufüllen. Maßtoleranzen und Standfestigkeit während des Aufbaues können durch die Verwendung von Dünnbettmörtel oder Fliesenkleber (frostfrei) geschaffen werden.

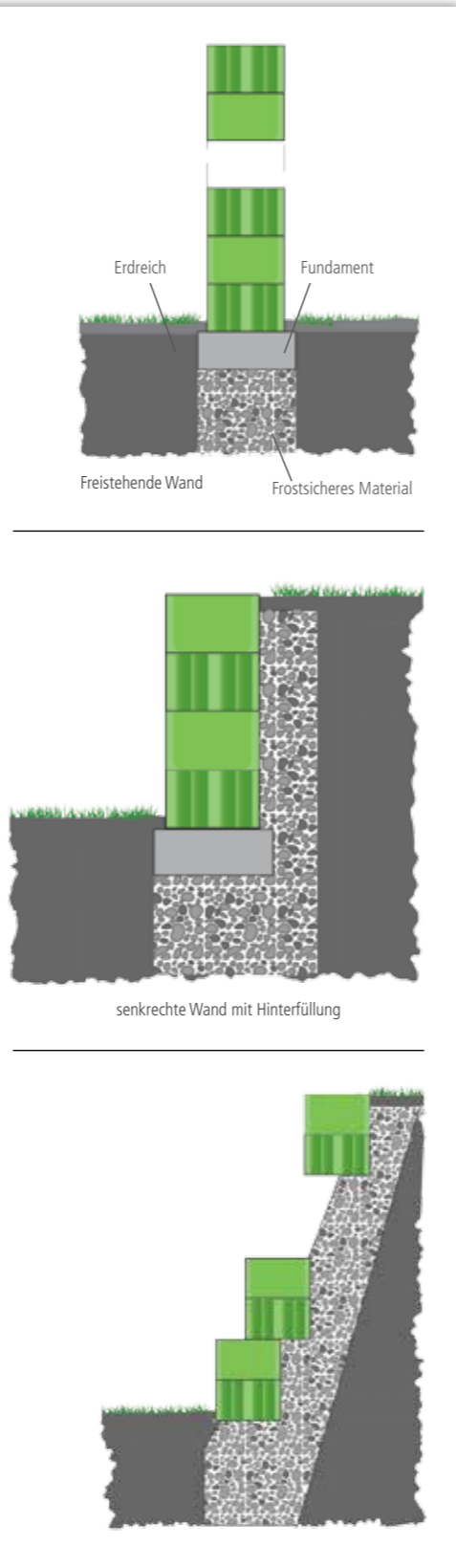

Bei Böschungsbefestigungen mit einer Neigung von 70° hat es sich bewährt, zwei Pflanzsteine übereinander mit doppeltem Versatz aufzubauen. Die entstehenden größeren Pflanzräume lassen die Pflanzen schneller anwachsen.

Einsatzbereich

- Treppenanlagen im Außenbereich

Einbauempfehlung

Für die Anlage von Treppen bietet casafino ein klares Angebot an Blockstufen. Blockstufen sind einteilige Fertigbauteile, die besonders zweckmäßig und rationell zu verarbeiten sind. Damit sich die Treppe bequem begehen lässt, muss das Steigungsverhältnis über die gesamte Treppenlänge konstant bleiben. Dabei ist als Ideal-Schrittlänge ein Maß von 62 – 65 cm anzustreben.

Es gilt folgende Formel:

$$2 \times \text{Stufenhöhe} + \text{Auftritt} = \text{Schrittlänge}$$

Die unterste Blockstufe wird in ein 20 cm tiefes, frostfrei gegründetes Betonfundament gesetzt. Für die weiteren Stufen genügen in der Regel 10 cm Beton auf einer Sauberkeitsschicht aus Kiessand. Die Stufen werden auf 1 – 2 cm dicke Mörtelquerstreifen gesetzt. Sie sollten mindestens 2 cm auf der darunterliegenden Stufe aufliegen.

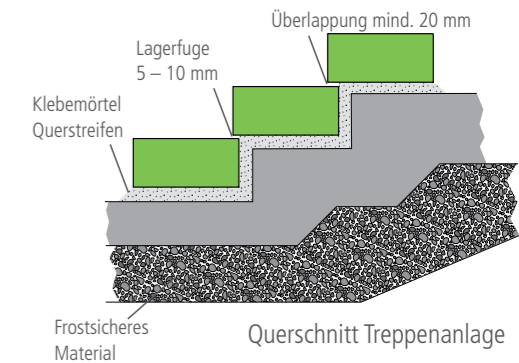

1



- Nicht tragfähige Bodenschicht (z. B. Lehm oder Mutterboden) im Winkel der zukünftigen Treppe ca. 50 – 80 cm tief abtragen.
- Den Untergrund falls erforderlich verdichten.

2



- Trag- und Frostschuttschicht aus frostsischerem, kornabgestuftem Material (z. B. Kies oder Schotter) einbringen und verdichten.
- Diese Schicht sollte ca. 20 – 30 cm stark sein.

3



- Eine Grobschalung aus Brettern und Pfosten nach den Anforderungen (Höhen) der späteren Stufenanlage erstellen.
- Achten Sie beim Bau der Schalung auf das Steigungsverhältnis, es muss bei der gesamten Treppe konstant sein. Dabei ist die Ideal-Schrittlänge (2 x Stufenhöhe + 1 x Stufentiefe = 62 – 65 cm) zu berücksichtigen.
- Diese Form mit wasserdurchlässigem Magerbeton füllen, feststampfen und 2 – 3 Tage aushärten lassen.

4



- Wenn die Form ausgehärtet ist, die Schalung wieder entfernen.
- Auf die vorgeformten Stufen 2 – 3 Querstreifen aus Mörtel zur Verklebung der Stufe auftragen.

5



- Auf diese Fläche dann mit einer Versetzzange die Stufe ausrichten. Da die Stufenblöcke sehr schwer sind, sollten Sie diesen Schritt mit einem Partner ausführen.
- Die nächste Stufe mit 2 cm Überlappung auf die erste Stufe aufsetzen und auf den Mörtelquerstreifen ausrichten. Bei der Ausrichtung ca. 5 mm Gefälle je Stufe berücksichtigen, damit das Wasser die Treppe herunterfließt.

6

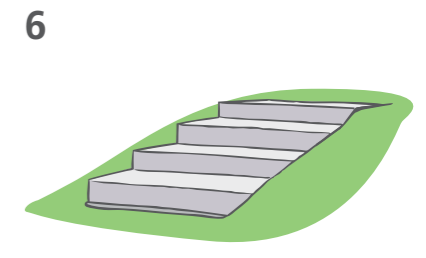

- Mit den weiteren Stufen verfahren Sie genauso, bis Sie Ihre Treppe fertiggestellt haben.

Betonpflasterdecken dienen der Nutzung und Gestaltung. Die Tragfähigkeit und das Verformungsverhalten werden überwiegend durch die Unterkonstruktion (Tragschichten und Unterbau) gewährleistet. Eine Pflasterdecke muss eine ausreichende Lagestabilität aufweisen.

Wichtig ist, die Pflasterfläche in der Konstruktion des Unterbaues so herzurichten, dass in die Konstruktion eindringendes Wasser schadlos aus der Befestigung abgeleitet wird. Diagonal verlegtes Pflaster erhöht die Tragfähigkeit der horizontalen Lasten und vermindert die Lärmimmission gegenüber der Querverlegung von Pflastersteinen.



- Nicht tragfähige Bodenschichten (z. B. Lehm, Mutterboden) so weit plan abgraben, bis standfester Boden erreicht wird (Planum)
 - Planum sollte mindestens 30 – 35 cm unter der Pflasteroberkante liegen.
 - Auf das Gefälle von 2 – 2,5 % achten.
 - Anstehendes Planum mit Rüttelplatte verdichten.

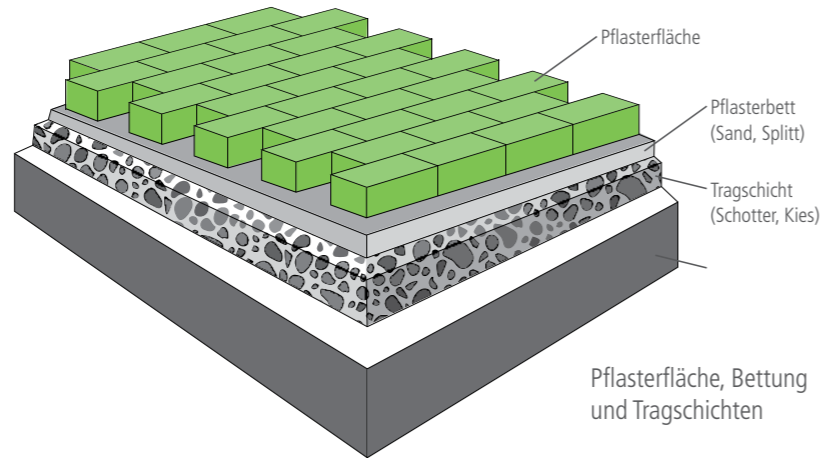

Pflasterfläche, Bettung und Tragschichten



- Trag- und Frostschuttschicht aus frostsicherem, kornabgestuftem Material (z. B. Kies oder Schotter 0 – 32 mm oder 0 – 45 mm) lagenweise einbringen und lagenweise verdichten.
 - Planum und Tragschicht mit Mindestgefälle von 2 – 2,5 % anlegen.
 - Randsteine vor Verlegung des Pflasters setzen.
 - Randsteine wenn möglich auf das Rastermaß (= Stein + Fuge) des Pflasters abstimmen, um Zuschnitt zu vermeiden.

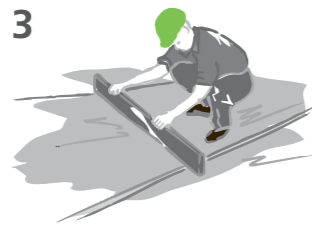

- Bettungs- und Ausgleichsschicht (ca. 3 – 5 cm) aus Brechsand-Splittgemisch (Hartgestein), Korngröße 0 – 5 mm (Sickerpflaster 2 – 5 oder 1 – 3 mm) einbringen und mit Röhren oder Holzlaten glatt abziehen.
 - Bettungsschicht wird erst mit dem verlegten Pflaster zusammen abgerüttelt!
 - Im verdichteten Zustand, also nach dem Abrütteln, hat die Bettung eine Dicke von 3 – 5 cm aufzuweisen.



- Nach dem Abziehen das Pflasterbett nicht mehr betreten!
 - Pflastersteine „über Kopf“ einbauen!
 - Mit einer Fuge von 3 – 5 mm einbauen.
 - Mit dem Verlegen die Fläche kontinuierlich verfugen.
 - Nicht verfugte Fläche nicht begehen oder befahren!

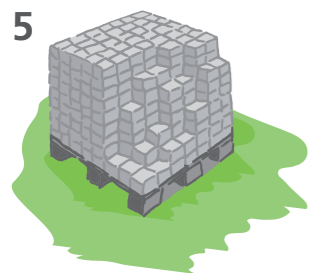

- Für eine homogene Farbverteilung Steine aus mehreren Paketen und unterschiedlichen Lagen entnehmen.



- Die Fugen mit trockenem, gewaschenem Brechsand (0 – 2 mm, alternativ Splitt 1 – 3 mm für Sickerpflaster) vollständig schließen.



- Die saubere, trockene und verfugte Fläche mit einem Rüttler mit Plattengleitvorrichtung abrütteln.
 - Abschließend noch einmal nachverfugen.

Vorteile

- Einfacher und schneller Aufbau
- Belag austauschbar
- Keine Trocknungszeiten
- Problemloser Höhenausgleich

Voraussetzungen

Bei allen Arbeiten gelten die gültigen DIN-Normen, Flachdachrichtlinien bzw. ZDB-Merkblätter.

Platzierung

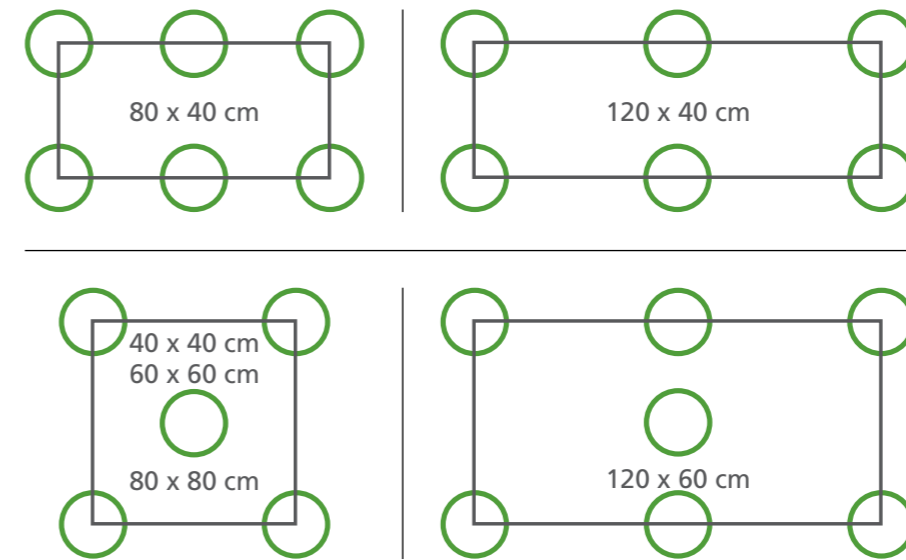

Technische Information - Terrassen-, Keramik PLUS und Keramikverbundplatten - Ungebundene Bauweise

Terrassenplattenflächen dienen der Nutzung und Gestaltung. Die Tragfähigkeit und das Verformungsverhalten werden überwiegend durch die Unterkonstruktion (Tragschichten und Unterbau) gewährleistet. Eine Terrassenplattendecke muss eine ausreichende Lagestabilität aufweisen. Wichtig ist, die Fläche in der Konstruktion des Unterbaues so herzurichten, dass in die Konstruktion eindringendes Wasser schadlos aus der Befestigung abgeleitet wird.



- Nicht tragfähige Bodenschichten (z. B. Lehm, Mutterboden) so weit plan abgraben, bis standfester Boden erreicht wird (Planum).
 - Planum sollte mindestens 30 – 45 cm unter der Plattenkante liegen.
 - Auf das Gefälle von 2 – 2,5 % achten.
 - Anstehendes Planum mit Rüttelplatte verdichten.



- Trag- und Frostschuttschicht aus frostsicherem, kornabgestuftem Material (z. B. Kies oder Schotter 0 – 32 mm) lagenweise einbringen und lagenweise ca. alle 20 cm verdichten.
 - Planum und Tragschicht mit Mindestgefälle von 2 – 3 % anlegen.
 - Randbefestigung vor Verlegung der Platten setzen.
 - Randsteine wenn möglich auf das Rastermaß (= Stein + Fuge) der Platten abstimmen, um Zuschnitt zu vermeiden.

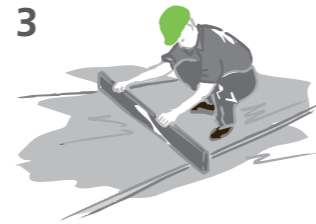

- Bettungs- und Ausgleichsschicht (ca. 3 cm) aus Brechsand-Splittgemisch, Korngröße 0 – 5 mm einbringen und mit Rohren oder Holzlatten glatt abziehen.



- Nach dem Abziehen das Plattenbett nicht mehr betreten!
 - Platten keinesfalls knirsch verlegen.
 - Empfohlen wird die Verlegung mit Fugenkreuz und die Fugen offen zu lassen.
 - Mit einer Fuge von 3 – 5 mm einbauen.
 - Mit dem Verlegen die Fläche kontinuierlich verfugen.
 - Verlegte Fläche nicht abrütteln.
 - Die Platten sind mit einem hellen Schonhammer zu fixieren.



- Für eine homogene Farbverteilung Steine aus mehreren Paketen und unterschiedlichen Lagen entnehmen.
 - Wir empfehlen, die Fuge offen zu lassen oder die Fugen mit Fugensplitt zu schließen.
 - Falls eine feste Verfugung gewünscht ist, empfehlen wir, einen Pflasterfugenmörtel zu verwenden.

Technische Information - Terrassenplatten - Gebundene Bauweise

Grundsätzlich können Betonplatten/keramische Terrassenplatten auch in gebundener Bauweise, also z. B. in Beton oder Mörtel, satt verlegt werden. Bei größeren Flächen sind Dehnungsfugen einzuplanen bzw. vorhandene Fugen zu berücksichtigen.

Jedoch ist darauf zu achten, dass die Tragschicht bzw. die Bettung aus einer kapillarbrechenden Schicht besteht. Hierbei kann Drainbeton angewandt werden. Gegenüber Normalbeton, welcher Wasser speichern, aber auch wieder abgeben kann, leitet Drainbeton die aus dem Plattenbelag und den Fugen kommende Feuchtigkeit in die darunterliegende Konstruktion ab.

Werden Betonplatten in oder auf Normalbeton verlegt, kann es zu einem Wasserstau, Feuchtigkeitsflecken, Ausblühungen und anderen Schäden kommen, da der Normalbeton zu dicht ist oder durch feinste Risse eine kapillare Wasserspeicherung bzw. Wassertransport in den Plattenbelag bewirkt. Drainbeton besteht aus einem Rundkorn- oder Splittbeton mit einer Korngröße von 4 – 8 mm.

Feinst- und Sandanteile können aufgrund ihrer kapillaren Wirkung nicht verwendet werden. Als Bindemittel für den Beton eignen sich normale Zemente oder Trasszement. Bei verfärbungsempfindlichen Produkten sollte ein Spezialtrasszement mit einem erhöhten Trassanteil von über 35 % verwendet werden.

Für den optimalen Verbund von Bettungsmörtel und Betonplatte müssen die Verbundflächen mit Wasser gereinigt und mit einer Haftbrücke vorbehandelt werden. Danach werden die Platten frisch in Bettungsmörtel versetzt.

Bei der gebundenen Bauweise ist zu beachten, dass diese keine Regelbauweise darstellt und Risse infolge Temperaturschwankungen mitunter unvermeidlich sind. Aufgrund des hohen Hohlraumgehaltes des Drainbetons unter dem Plattenbelag ist ein Hohlklingen beim Abklopfen ebenfalls nicht zu vermeiden.



EINBAUEMPFEHLUNG ■■■

Verlegeanleitung ungebundene Bauweise

Schritt 1



Vermessen Sie die zu verlegende Fläche, um die benötigte Materialmenge zu ermitteln.

Schritt 3



Legen Sie die Abziehhöhle in die vorbereitete Bettung. Richten Sie die Abziehhöhle mit Hilfe einer Schnur (z. B. Probst Schnur-boy-Set) in der Bettung auf die richtige Höhe ein. Die benötigte Höhe entspricht der Stärke des zu verlegenden Materials.

Schritt 5



Beginnen Sie jetzt mit der Verlegung der Terrassenplatten mithilfe eines Plattenhebers. Starten Sie mit der Verlegung im Randbereich.

Schritt 2



Nun können Sie das Bettungsmaterial einbringen (z. B. casafino Pflastersplitt 2 – 5 mm), Höhe: ca. 3 – 5 cm.

Schritt 4



Ziehen Sie nun mit Hilfe einer Abziehlplatte das Bettungsmaterial auf der richtigen Höhe entlang der Rohre ab, um eine ebene Oberfläche zu erhalten.

Schritt 6



Um ein gleichmäßiges Fugenbild bzw. eine gleichmäßige Fugenbreite von 3 oder 5 mm zu erhalten, ist es zwingend notwendig, mit casafino Fugenkreuzen zu arbeiten. Verwenden Sie dabei je nach Verlegeart die benötigte Menge an Fugenkreuzen.

Schritt 7



Anschließend klopfen Sie mit Hilfe eines Schonhammers (z. B. Simplex) die verlegten Platten in die Bettung. Damit verhindern Sie eine unregelmäßige Setzung der verlegten Platten.

Schritt 9



Legen Sie nun die geschnittenen Platten in die dafür vorgesehenen Bereiche ein.

Fertige Fläche



Schritt 8



Für einen sauberen Randabschluss die Platten im Randbereich mit einer Nassschneidemaschine (Steintrennsäge) auf die benötigte Länge zuschneiden. Hierfür messen Sie den Abstand zwischen Randbereich und bereits verlegter Terrassenplatte. Wir empfehlen Ihnen, keramische Terrassenplatten mit einer Tischsäge mit speziellem Diamant-Sägeblatt im Nassschnitt zu schneiden.

Schritt 10



Nachdem die Fläche vollständig verlegt wurde, empfehlen wir Ihnen, die Fugen mit einem Fugenbrechsand (z. B. casafino Fugenbrechsand 0 – 2 mm) einzukehren. Damit verhindern Sie ein Verschieben der Platten und erhalten ein gleichmäßiges Fugenbild.

Pflastersteine

Je nach Art der Flächenbefestigung werden für verschiedene Verkehrsarten unterschiedliche Belastungsklassen gefordert. Um Ihnen eine einfache Hilfestellung bei der Auswahl von Pflastersteinen und Platten in Bezug auf die Einsatzbereiche zu geben, haben wir fünf eigene Klassen definiert, die jedoch grob an die Anforderungen der RStO* angelehnt sind:

1. Ausschließlich Fußgänger
2. Gelegentliche PKW-Nutzung, ruhender Verkehr
3. Überwiegend PKW-Nutzung, gelegentlicher Liefererverkehr
4. PKW-Verkehr mit geringem Schwerverkehrsanteil
5. Überwiegend Schwerverkehr

Bei der casafino Serie handelt es sich größtenteils um Einzelformate unterschiedlicher Abmessungen, die unabhängig voneinander verwendet werden können. Bei den Empfehlungen zu den Einsatzbereichen müssen die unterschiedlichen Steinabmessungen getrennt voneinander betrachtet werden, während Läuferverbände (z. B. casafino Aqua) als eine Einheit gesehen werden.

Verkehrsflächenbefestigung mit Pflasterdecken - Das Schichtensystem

Verkehrsflächenbefestigungen mit Pflastersteinen sind Mehrschichtensysteme, bestehend aus Pflasterdecke, Tragschichten und Unterbau. Dabei ist die Haltbarkeit der oberen sichtbaren Schicht – der Pflasterdecke, bestehend aus Pflastersteinen mit Fugenfüllung und Bettung – in starkem Maße von der richtigen Dimensionierung und der korrekten Ausführung der darunter liegenden Schichten abhängig.

Das Bettungsmaterial muss grundsätzlich aus Hartgestein (kein Kalksplitt) bestehen. Für die Dauerhaftigkeit der Betonstein-Pflasterdecke ist auch ein geeignetes Fugenmaterial von elementarer Bedeutung.

Wichtig ist ein filterstabiler Aufbau, damit das Fugenmaterial nicht in die Bettung rieseln kann. Wir empfehlen für nicht sicherfähige Pflastersysteme grundsätzlich eine Bettung 0 – 5 mm und einer Fugenfüllung mit casafino Fugenbrechsand 0 – 2 mm. Zudem muss die ausreichende Fugenfüllung gewartet/gewährleistet werden.

Der Aufbau bei versickerungsfähigen Pflasterbelägen ist gesondert zu betrachten. Die Tragschicht muss aus frostsicherem, kornabgestuften Material (z. B. Kies oder Schotter 0 – 32 mm oder 0 – 45 mm) sowie ausreichend wasserdurchlässig sein. Hier ist eine Bettungs- und Ausgleichsschicht (ca. 3 – 5 cm) aus einem Brechsand-Splittgemisch (Hartgestein) Korngröße 2 – 5 mm erforderlich, Fugenfüllung Splitt 1 – 3 mm (Aufbau siehe Grafik unten).

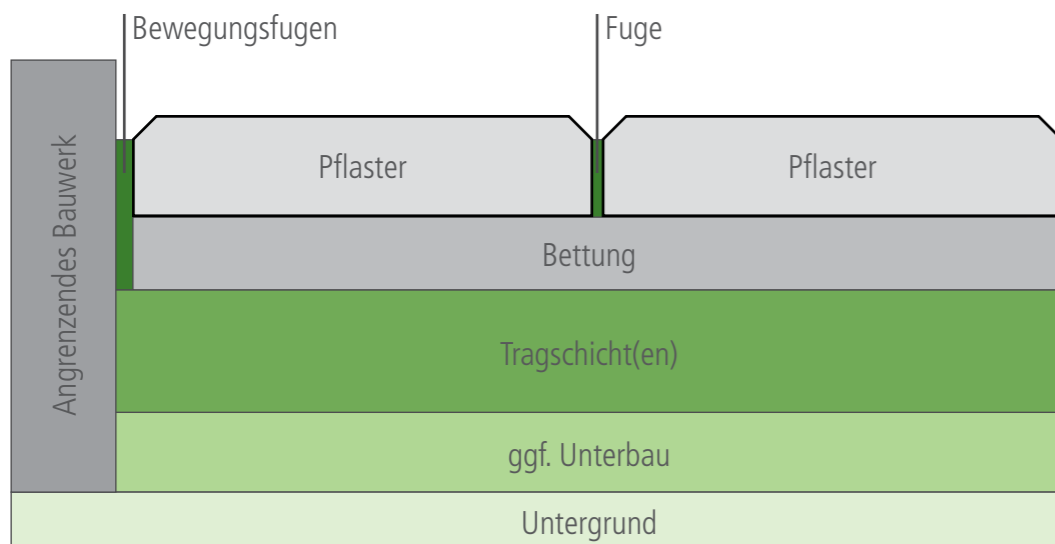

| Rastermaß (L x B x H) cm | ausschließlich Fußgänger | geleg. PKW-Nutzung, ruhender Verkehr | überwiegend PKW, geleg. Lieferverkehr | PKW + geringer Schwerverkehr | überwiegend Schwerverkehr |
|--------------------------|--------------------------|--------------------------------------|---------------------------------------|------------------------------|---------------------------|
| 17,5 x 10,5 x 8 | ✓ | ✓ | ✓ | X | X |
| 17,5 x 17,5 x 8 | ✓ | ✓ | ✓ | X | X |
| 21 x 17,5 x 8 | ✓ | ✓ | ✓ | X | X |
| 21 x 35 x 8 | ✓ | ✓ | ✓ | X | X |
| 35 x 42 x 8 | ✓ | ✓ | X | X | X |
| 35 x 70 x 8 | ✓ | ✓ | X | X | X |
| Aqua-Verband | ✓ | ✓ | X | X | X |
| Satinato-Verband | ✓ | ✓ | ✓ | X | X |
| 60 x 40 x 5 | ✓ | X | X | X | X |

1. Ausschließlich Fußgänger

In dieser Klasse werden Pflastersteine oder Terrassenplatten nicht mit Fahrzeugen befahren und nicht als Abstellfläche benutzt. Die meisten Terrassenplatten fallen in diese Klasse. Leichte Kraftfahrzeuge (z. B. Mofas, Motorroller, leichte Motorräder) können jedoch problemlos auf solchen Flächen abgestellt werden, wobei die Fläche grundsätzlich dem Fußgängerverkehr vorbehalten bleibt.

Beispiele: Terrassen, Gartenwege, Wege in Parkanlagen ohne Beanspruchung durch Versorgungsfahrzeuge, Haus-/Gebäudezugänge, Gehwege ohne Verkehrsbeanspruchung etc.

Hier sind Pflastersteine mit einer Mindestdicke von 8 cm die Regel. In dieser Klasse muss bereits ein gewisses Augenmerk auf die Verlegearten gelegt werden.

Beispiele: Wohnwege, Wohnstraßen, Zufahrten, ständig genutzte Parkplätze ohne Schwerverkehrsanteil etc.

4. PKW-Verkehr mit geringem Schwerverkehrsanteil

Die Flächen dieser Klasse sind regelmäßigem PKW-Verkehr ausgesetzt, jedoch auch in einem stärkeren Maße einem erhöhten Schwerverkehrsanteil.

Die Verlegeart und die Verbundwirkung der ausgewählten Steine hat großen Einfluss auf die Stabilität der Fläche.

Beispiele: Fußgängerzonen mit regelmäßigem Ladeverkehr, Wohnsammelstraßen, PKW-Parkplätze auf Rastanlagen, ständig durch PKW und gelegentlich durch Schwerverkehr genutzte Parkflächen, Anliegerstraßen, Gewerbestraßen.

2. Gelegentliche PKW-Nutzung, ruhender Verkehr

Eine Nutzung der Fläche mit PKW ist die Regel, jedoch in der Hauptsache als Abstellfläche oder nicht für Zulieferverkehr geeignete Zufahrten zu Gebäuden oder Parkplätzen. In der Regel geeignet für diese Klasse sind Pflastersteine ab einer Dicke von 8 cm.

Beispiele: private Park- oder Stellplätze, private Garagenzufahrten etc.

3. Überwiegend PKW-Nutzung, gelegentlicher Lieferverkehr

Es erfolgt auf den hergestellten Flächen überwiegend ein regelmäßiger PKW-Verkehr, jedoch kann auch eine gelegentliche Nutzung durch schwerere Fahrzeuge erfolgen. So wird z. B. eine Anliegerstraße meistens nur mit PKW befahren, jedoch ist eine Nutzung durch Ver- und Entsorgungsfahrzeuge (z. B. Lieferungen, Müllabfuhr) möglich und vorgesehen.

5. Überwiegend Schwerverkehr

Hier erfolgt eine überwiegende Nutzung durch schwere Fahrzeuge mit hohen Achs- und Punktlasten. In der Regel werden für diese Flächen spezielle Verbundpflastersteine mit einer Dicke ≥ 10 cm verwendet.

Beispiele: Speditionshöfe, LKW-Parkplätze auf Rastanlagen, Busverkehrsflächen, Industrieflächen/-straßen, Gewerbestraßen, Tragschichten mit ausreichender Dicke je nach Belastung etc.

Auf den jeweiligen Produktdatenblätter finden Sie detaillierte Informationen zu den Einsatzbereichen.

Technische Information - Terrassenplatten - Abgedichtete Tragschichten

Abgedichtete Tragschichten (z. B. Betonplatten, Kellerdecken unterhalb von Terrassen oder Decken unter Loggien, Dachterrassen, Balkonen etc.) sind generell mit entsprechendem Gefälle von mind. 2 % herzustellen, um das anfallende Oberflächenwasser schnellstmöglich abzuleiten und „Stauwasser“ weitgehend zu verhindern. Der Einbau erfolgt, wie bei Dachterrassen und Balkonen gebräuchlich, in ein Kies- oder Splittbett, auf Sand-Zement-Säckchen oder auf Platten-/Stelzlagern. Besitzt die Unterlage noch kein Gefälle, so ist ein Gefälle-Estrich erforderlich. Vor der Verlegung der Betonplatten sind auf den Abdichtungen Schutzbahnen bzw. Bautenschutzmatten (evtl. doppellagig) anzuordnen, damit die wasserführende Schicht – in der Regel eine Dichtungsbahn auf Bitumen- oder Kunststoffbasis – nicht durch scharfkantige Bestandteile des Bettungsmaterials beschädigt wird. Dabei ist planungstechnisch auf die Verträglichkeit zwischen Abklebung und Vlies zu achten. Bezüglich des Einsatzes einer Dämmschicht bzw. Auswahl der Dämmung (hinsichtlich der erforderlichen Druckfestigkeit etc.) sollte Rücksprache mit dem Statiker und dem Dachdeckerfachbetrieb gehalten werden. Geeignet sind nur ausreichend druckfeste, biegesteife Dämmstoffe mit geringer Zusammendrückbarkeit. Es ist in jedem Fall darauf zu achten, dass kein Nässestau entsteht, da dies zu sehr langwierigen Ausblühungen führen kann. Speziell auf diese Anwendung abgestimmte Drainmatten, die zwischen Abdichtungsschicht und Bettungsschicht angeordnet werden, können den Abfluss von versickerndem Oberflächenwasser erleichtern. Neben dem Gefälle auf der verlegten Fläche ist auch auf eine geregelte Wasserableitung am Rande der Belagsfläche zu achten. Dies kann je nach Bodenbeschaffenheit durch eine Kiesschicht, eine Regenrinne oder eine Drainageleitung geschehen.

Verlegung auf Plattenlagern

Plattenlager sind flach gehaltene Gummielemente mit aufgearbeitetem Fugenkreuz.

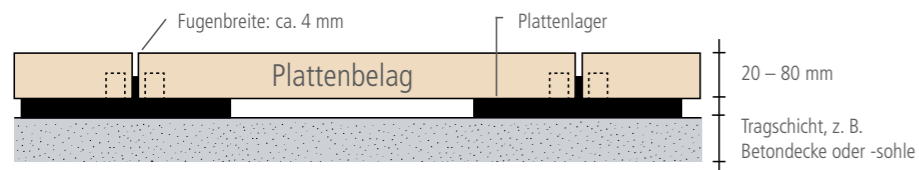

Plattenverlegung auf Plattenlagern (Fugen offen)

**Plattenlager und
weitere Verlege-
zubehör ab Seite 104**

Die Verlegung selbst ist denkbar einfach: Die Plattenlager werden jeweils im Fugenkreuzungspunkt des Plattenrasters auf ebenen Untergrund gelegt und die Platten mittels eines Plattenhebers eingelegt. Dabei ist darauf zu achten, dass vorzugsweise aus einer Gebäude(Innen)ecke heraus zu den offenen Seiten (soweit vorhanden) hingearbeitet wird. In den Randbereichen kommen Randstücke (halbiertes Plattenlager) zum Einsatz, in Eckbereichen Eckstücke (gevierteltes Plattenlager). Geringfügige Höhenunterschiede bzw. Unebenheiten können mit sogenannten Ausgleichsscheiben egalisiert werden. Durch das systemimmanente Offenlassen der Fugen wird anfallendes Oberflächenwasser schnell in die darunterliegende Ebene abgeführt und dort weitergeleitet bzw. es versickert. Bitte beachten Sie hierzu auch die Verlegehinweise zur Verlegung auf Stelzlagern auf Seite 137.

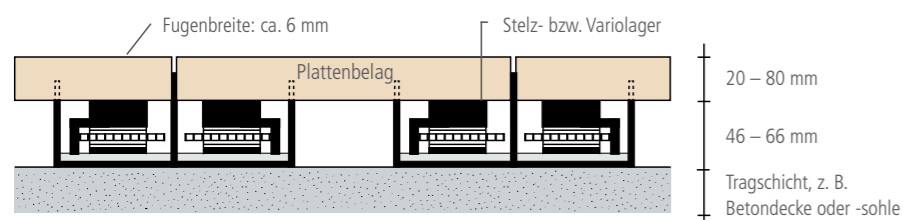

Plattenverlegung auf Stelzlagern (Fugen offen)

Damit Sie Freude an Ihrem Garten haben

Farbunterschiede

Bei der Herstellung unserer Produkte legen wir großen Wert darauf, das Aussehen, die Struktur und den Farbton beizubehalten. Trotzdem können geringe Farbabweichungen auftreten, da die verwendeten Materialien als Naturprodukte gewissen Schwankungen unterworfen sind. Bei Nachlieferungen sowie Lieferung von mehreren Formaten lassen sich wegen der unterschiedlichen Rohstofflieferungen Farbunterschiede nicht vermeiden. Solche Farbunterschiede sind für den Gebrauchswert ohne Belang, da die Helligkeitsdifferenzen in der Regel bei normaler Witterung mit der Zeit ausgeglichen werden.

Bei der Verlegung sollten die Pflastersteine oder Terrassenplatten aus unterschiedlichen Paletten gemischt entnommen werden, besonders bei marmorierten Platten. Bei marmorierten Platten stellt jede Platte ein Unikat dar. Eine farbliche Abweichung zu den Mustern in der Musterausstellung beim Baustofffachhandel ist aufgrund des Produktionsverfahrens normal.

Bei Lieferung oder Nachbestellung kann eine Farbgleichheit nicht garantiert werden.

Kalkausblühungen

Es kann vorkommen, dass sich helle Flecken auf den Platten oder anderen Betonwaren bilden. Diese sind als Kalkausscheidungen hinlänglich bekannt. Sie können entstehen, wenn Feuchtigkeit die Möglichkeit hat, den Beton immer wieder zu durchwandern. Insbesondere bei farbigen Betonwaren lassen sich Kalziumkarbonat-Ausblühungen technisch nicht vermeiden. Im Laufe der Zeit werden solche Ausblühungen jedoch durch die natürliche Bewitterung und die Nutzung der Fläche abgetragen.

Haarrisse

Oberflächliche Haarrisse können in besonderen, einzelnen Fällen auftreten. Sie sind mit dem bloßen Auge am trockenen Erzeugnis nicht erkennbar. Erst wenn eine zunächst nasse Terrassenplatte an der Oberfläche bereits abgetrocknet und im Inneren noch feucht ist, werden solche Risse als feine dunkle Linien sichtbar. Dies beeinflusst den Gebrauchswert des Erzeugnisses jedoch nicht, wenn es in seinen Eigenschaften den Normen und Richtlinien entspricht.



Pflaster / Terrasse

Reinigung allgemein

Pflaster- und Terrassenplattenflächen sollten in den ersten drei Monaten nach der Verlegung nur von Hand gefegt werden. Erst dann dürfen Kehrmaschinen eingesetzt werden. Kehrmaschinen mit Saugwirkung sollten frühestens nach einem Jahr zum Einsatz kommen, um ein Aussaugen der anfangs noch nicht verfestigten Fugen zu vermeiden. Normale Verschmutzungen von Pflaster- und Plattenflächen, z. B. durch Erdreich und Staub, lassen sich in der Regel mit einer harten Bürste oder einem harten Besen und fließendem Wasser reinigen. Flecken, wie sie beispielsweise durch stark abfärbendes Laub oder Blütenblätter entstehen, können durch zeitnahes Entfernen der Ursache minimiert werden. Bei hartnäckigeren Verunreinigungen empfiehlt sich die Anwendung eines handelsüblichen neutralen Steinreinigers wie Schmierseife. Von der Verwendung eines Hochdruckreinigers ist abzuraten, da durch den hohen Druck das Fugenmaterial ausgeschwemmt wird und die Oberflächenstruktur des Belags beeinträchtigt werden kann. Für grobe Verschmutzungen wie Öl, Fett oder Moos bietet der Handel eine Vielzahl von speziell für Betonwerkstein geeigneten Reinigungsmitteln an. Diese sind entsprechend den Angaben des jeweiligen Herstellers anzuwenden. Für nicht von der BayWa AG empfohlene Mittel können wir keine Funktionsfähigkeit und Verträglichkeit mit unseren Produkten gewähren.

Spezifische Reinigung

| Verschmutzungsarten | Imprägnierung | Hydro-Beschichtung |
|--|--|--|
| Gartenverschmutzungen wie z. B. Blüten, Blütenstaub, Laub, Grasflecken, Erde, Vogelkot | Grobe Verschmutzungen wegfegen. 15 Min. mit mildem Steinreiniger einweichen, mit Wasser und Bürste abspülen. | Grobe Verschmutzungen wegfegen. 10 Min. mit mildem Steinreiniger einweichen, mit Wasser und Bürste abspülen. |
| Grillfett, Ketchup, Mayonnaise | Mit Küchentuch abwischen. 10 Min. mit Steinreiniger intensiv einweichen, mit Wasser und Bürste abspülen. | Mit Küchentuch abwischen. 10 Min. mit Steinreiniger mild einweichen, mit Wasser und Bürste abspülen. |
| Schmieröl | Spezialreiniger Ölentferner | Spezialreiniger Ölentferner |
| Rasendünger (Rost) | Spezialreiniger Rostlöser | Spezialreiniger Rostlöser |
| Färbende Flecken, z. B. Rotwein, Kaffee, Speisefarbe, Obst- und Gemüsesäfte wie Rote-Bete-Saft | Mit Küchentuch abwischen. 5 Min. mit Steinreiniger intensiv einweichen, mit Wasser und Bürste abspülen. | Mit Küchentuch abwischen. 5 Min. mit Steinreiniger mild einweichen, mit Wasser und Bürste abspülen. |
| Kinderalkreide, Knetgummi, Abrieb von Gummi und Kunststoffrädern | 30 Min. mit Steinreiniger mild einweichen, mit Wasser und Bürste abspülen. | 15 Min. mit Steinreiniger mild einweichen, mit Wasser und Bürste abspülen. |
| Klebrige Flecken, z. B. Schokolade, Speiseeis | Mit Steinreiniger intensiv 10 Min. vorbehandeln, mit Wasser und Bürste abspülen. | Mit Küchentuch abwischen. 10 Min. mit Steinreiniger mild einweichen, mit Wasser und Bürste abspülen. |
| Moos und Algen | 2 – 7 Tage mit Grünbelagentferner einweichen. Evtl. wiederholen. | 2 – 7 Tage mit Grünbelagentferner einweichen. |
| Flechten | 14 Tage mit Grünbelagentferner einweichen. Öfter wiederholen. | 14 Tage mit Grünbelagentferner einweichen. Evtl. wiederholen. |

Pflege und vorbeugende Maßnahmen für unbehandelte Pflaster und Platten

Um die Schönheit der Stein- oder Plattenoberflächen über Jahre hinweg zu erhalten, empfiehlt es sich, eine Imprägnierung oder Versiegelung vorzunehmen. Nicht nur die natürliche Verschmutzungsneigung aufgrund von Umwelteinflüssen sowie Verfärbungen durch Blüten und Blätter etc. wird hierdurch vermindert, sondern auch der Reinigungsaufwand erheblich reduziert.

Anwendung

Imprägnierungs- oder Versiegelungsmittel sind bereits vor dem Verfugen einzupflegen. Beachten Sie bitte, dass je nach Umwelteinflüssen sowie mechanischer und chemischer Beanspruchung die Schutzwirkung der Versiegelung oder Imprägnierung mit der Zeit nachlässt. Diese muss von Zeit zu Zeit aufgefrischt bzw. erneuert werden. Der Auftrag erfolgt jeweils mittels einer kurzflorigen Lammfellrolle dünn auf die gereinigten, trockenen und staubfreien Plattenoberflächen, alternativ mit einer lösungsmittelbeständigen Schaumstoff- oder Schaumgummirolle. Imprägnierungen können auch mittels Druckspritzgeräten aufgebracht werden.



Behandelte Steine oder Platten nehmen kein oder nur wenig Wasser über die Oberfläche auf. Es bleibt auf der Plattenoberfläche in Form kleiner Wasserperlen zurück, die natürlich abtrocknen. Im Bedarfsfall kann das Wasser mit einem Wischer entfernt werden.

Pflege von Terrassenplatten

Dank der Beschichtung beschränkt sich die Pflege Ihrer Terrassenplatten auf das absolute Minimum. Dennoch kann die Lebensdauer der Beschichtung durch sorgsamem Umgang und regelmäßige Pflege erhöht werden.

Minimaler Pflegeaufwand

Mit der Hydro-Beschichtung setzen wir das derzeit hochwertigste, diffusionsoffene Beschichtungssystem auf dem Markt ein. Alle Produkte mit dem Icon Hydro-Beschichtung werden zunächst in beiden Betonschichten mit Hochleistungs-Hydrophobierungen durchdringend behandelt. Dies garantiert eine von allen Seiten stark reduzierte Wasseraufnahme. Als finaler Produktionsschritt wird der Hydro-Lack aufgetragen und mittels Wärmezufuhr sofort gehärtet. Die Beschichtung ist seidenmatt, die Oberfläche bleibt diffusionsoffen.

Bei Regen wird die Oberfläche dadurch dunkler. Ihre Struktur ist jedoch durch und durch imprägnierend umschlossen. Schmutz und Wasser kommen so nicht direkt mit dem Gestein und Beton in Berührung. Der Schmutz kann so wie bei einem Spülschwamm durch reinigendes Wasser oder geeignete Pflegemittel wieder ausgewaschen werden. Alle so bearbeiteten Produkte sind pflegeleicht und schmutzabweisend. Sie lassen sich ähnlich wie Beläge für den Innenbereich wischen oder abspitzen.

Auch Moose und Algen finden auf der beschichteten Oberfläche keinen Nährboden und können bei regelmäßiger Pflege nicht Fuß fassen. Hochdruckreiniger bis max. 35 bar für den Hobbygärtner können auch verwendet werden, der Einsatz einer Dreckfräse ist nicht zu empfehlen.

Starker Schutz

Die Beschichtung ist widerstandsfähig und abriebfest. Selbst auf stark frequentierten öffentlichen Flächen lässt sich keine Abnutzung durch Überlaufungen feststellen. Allerdings sollte es vermieden werden, mit hartem Material über die Beschichtung zu scheuern. Unter Umständen können Steinchen an den Schuhsohlen oder Füße von Terrassenmöbeln zu Kratzern auf den Platten führen. Leichte Spuren verschwinden durch die normale Bewitterung und regelmäßige Pflege nach kurzer Zeit von allein. Stärkere Beschädigungen können problemlos mit einem Kratzerentferner beseitigt werden.

Zur Vermeidung von Beschädigungen der Beschichtung empfehlen wir, Kunststoffkappen oder Filzscheiben an den Füßen von Gartenmöbeln anzubringen. Auch Blumentöpfe, Schirmständer oder andere schwere Elemente sollten nicht über die Beschichtung gezogen werden. Zusätzlich sollten Blumenkübel und andere Gestaltungsgegenstände mit einer gut durchlüfteten (unterbrochenen) Aufstandsfläche ausgestattet sein, um alkalisches Schwitzwasser unter den Gegenständen zu vermeiden.

Rutschfestigkeit

Bitte beachten Sie, dass die Oberflächen der Beschichtung kein Wasser aufnehmen können. Diese für die hohe Pflegeleichtigkeit maßgebliche „Eigenschaft“ verringert die Rutschhemmung der Platten im feuchten Zustand. Bitte überzeugen Sie sich an den Originalplatten über die Ihrem Verwendungszweck entsprechende Eignung. Die Oberflächen sind glatter als bei unbeschichteten Platten, haben jedoch trotzdem eine Rutschhemmung von R10 bis R11.

Die Skalierungen der abgebildeten Grafiken sind nicht maßstabsgetreu.
Technische Änderungen und Preisänderungen sowie Druckfehler und Farbabweichungen sind vorbehalten.
Gültig bis Neuauflage.
Druck: 21-1

Ihr autorisierter BayWa Baustoffe-Fachhandelspartner:

2021

Exklusiv
erhältlich bei

BayWa

BayWa Baustoffe
Immer ein gutes Baugefühl

 baywa-baustoffe.de



casafino.de

Hier finden
Sie weitere
Informationen.