

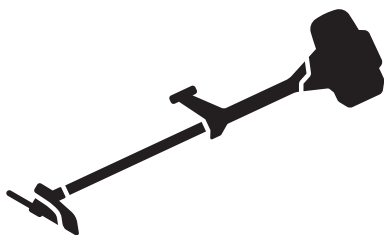

Husqvarna®



135R, 336FR, 336RK

DE Bedienungsanweisung
SL Navodila za uporabo

2-30
31-57

3. Winkelgetriebe
4. Schutz für die Schneidausrüstung
5. Führungsrohr
6. Lenker
7. Gashebel
8. Stoppschalter
9. Gashebelsperre
10. Aufhängöse
11. Zylinderdeckel
12. Startseilhandgriff
13. Kraftstofftank
14. Choke-Hebel
15. Kraftstoffpumpe
16. Luftfilterdeckel
17. Lenkereinstellung
18. Kontermutter
19. Stützflansch
20. Stützkappe
21. Mitnehmerrad
22. Klinge
23. Bedienungsanleitung
24. Transportschutz
25. Sperrstift
26. Tragegurt
27. Zündkappe und Zündkerze
28. Startgasknopf
29. Gaszugeinstellung
30. Kombischlüssel
31. Schutzabdeckung
32. Führungsrohrverbindung

Symbole auf dem Gerät



WARNUNG! Dieses Gerät ist gefährlich. Wenn das Gerät nicht sorgfältig und ordnungsgemäß verwendet wird, kann es zu Verletzungen oder zum Tod des Bedieners oder anderer Personen kommen. Zur Vermeidung von Verletzungen des Bedieners oder umstehender Personen lesen und befolgen Sie alle Sicherheitshinweise in der Bedienungsanleitung.



Lesen Sie die Bedienungsanleitung sorgfältig durch, und machen Sie sich vor der Verwendung des Geräts mit ihrem Inhalt vertraut.



Tragen Sie dort, wo Gegenstände auf Sie fallen können, einen Schutzhelm. Tragen Sie einen geprüften Gehörschutz und Augenschutz.



Maximale Drehzahl der Abtriebswelle.



Dieses Gerät entspricht den geltenden EG-Richtlinien.



Das Gerät kann Objekte umherschleudern und Verletzungen verursachen.



Halten Sie während des Betriebs des Geräts einen Mindestabstand von 15 m/50 ft zu Personen oder Tieren ein.



Falls die Schneidausrüstung auf einen Gegenstand trifft, der nicht sofort geschnitten wird, besteht die Gefahr eines Klingenstoßes. Das Gerät kann Körperteile abtrennen. Halten Sie während des Betriebs des Geräts einen Mindestabstand von 15 m/ 50 ft zu Personen oder Tieren ein.



Die Pfeile zeigen die Begrenzungen für die Position des Griffs.



Tragen Sie zugelassene Schutzhandschuhe.



Tragen Sie robuste und rutschfeste Stiefel.



Verwenden Sie ausschließlich einen flexiblen Schneidfaden. Verwenden Sie keine Schneidelemente aus Metall. Wenden Sie dies für das Grasschutzzubehör an.



Kraftstoffpumpenblase



Choke



Umweltbelastende Geräuschemissionen gemäß der entsprechenden Richtlinie der Europäischen Gemeinschaft. Die Emission des Geräts ist im Abschnitt „Technische Daten“ und auf dem Geräteschild angegeben.

yyyywwxxxx

Das Typenschild zeigt die Seriennummer. **yyyy** steht für das Fertigungsjahr, **ww** für die Fertigungswoche.

Hinweis: Weitere Symbole/Aufkleber auf dem Gerät beziehen sich auf die Zertifizierungsanforderungen für andere kommerzielle Bereiche.

Produkthaftung

Im Sinne der Produkthaftungsgesetze übernehmen wir keine Haftung für Schäden, die unser Gerät verursacht, wenn...

- das Gerät nicht ordnungsgemäß repariert wird.

- das Gerät mit Teilen repariert wird, die nicht vom Hersteller stammen oder nicht vom Hersteller zugelassen sind.
- ein Zubehörteil mit dem Gerät verwendet wird, das nicht vom Hersteller stammt oder nicht vom Hersteller zugelassen ist.
- das Gerät nicht bei einem zugelassenen Service Center oder von einem zugelassenen Fachmann repariert wird.

Sicherheit

Sicherheitsdefinitionen

Warnungen, Vorsichtsmaßnahmen und Hinweise werden verwendet, um auf besonders wichtige Teile der Bedienungsanleitung hinzuweisen.



WARNUNG: Wird verwendet, wenn bei Nichtbeachtung der Anweisungen in diesem Handbuch die Gefahr von Verletzung oder Tod des Bedieners oder anderer Personen besteht.



ACHTUNG: Wird verwendet, wenn bei Nichtbeachtung der Anweisungen in diesem Handbuch die Gefahr von Schäden am Gerät, an anderen Materialien oder in der Umgebung besteht.

Hinweis: Für weitere Informationen, die in bestimmten Situationen nötig sind.

Allgemeine Sicherheitshinweise



WARNUNG: Lesen Sie die folgenden Warnhinweise, bevor Sie das Gerät benutzen.

- Falsch oder nachlässig angewendete Freischneider, Motorsensen oder Trimmer sind gefährliche Geräte, die zu schweren Verletzungen oder tödlichen Unfällen von Anwendern oder anderen Personen führen können. Es ist sehr wichtig, dass Sie den Inhalt dieser Bedienungsanleitung gelesen und verstanden haben.
- Unter keinen Umständen darf die ursprüngliche Konstruktion des Gerätes ohne Genehmigung des Herstellers geändert werden. Arbeiten Sie niemals mit einem Gerät, das ohne Zustimmung des Herstellers modifiziert wurde und verwenden Sie stets Originalzubehör. Unzulässige Änderungen und/oder unzulässiges Zubehör können zu schweren oder sogar tödlichen Verletzungen des Anwenders oder anderer Personen führen.
- Der Schalldämpfer enthält Chemikalien, die karzinogen sein können. Falls der Schalldämpfer

beschädigt wird, vermeiden Sie es, mit diesen Stoffen in Kontakt zu kommen.

- Dieses Gerät erzeugt beim Betrieb ein elektromagnetisches Feld. Dieses Feld kann sich unter bestimmten Bedingungen auf die Funktionsweise aktiver oder passiver medizinischer Implantate auswirken. Um die Gefahr von Situationen, die zu schweren oder tödlichen Verletzungen führen können, auszuschließen, sollten Personen mit einem medizinischen Implantat vor der Nutzung dieses Gerätes ihren Arzt und den Hersteller des Implantats konsultieren.

Sicherheitshinweise für die Montage



WARNUNG: Lesen, verstehen und befolgen die Anweisungen sorgfältig, bevor Sie das Produkt verwenden.

- Ziehen Sie die Zündkappe von der Zündkerze ab, bevor Sie das Gerät zusammenbauen.
- Tragen Sie zugelassene Schutzhandschuhe.
- Wenn Sie eine Säge- oder Grasklinge verwenden, achten Sie darauf, dass der richtige Lenker, der Klingenschutz und der Tragegurt am Gerät befestigt sind.
- Ein fehlerhafter oder falscher Schutz kann Verletzungen verursachen. Verwenden Sie keine Schneidausrüstung, an der kein zugelassener Schutz befestigt ist.
- Bringen Sie vor dem Starten des Produkts den Kupplungsdeckel und die Welle korrekt an, damit die Kupplung nicht abfällt.
- Stellen Sie sicher, dass Sie die Abdeckung und die Welle korrekt zusammenbauen, bevor Sie den Motor starten.
- Das Mitnehmerrad und der Stützflansch müssen korrekt in die Mittelbohrung der Schneidausrüstung einrasten. Eine Schneidausrüstung, die nicht korrekt angebracht wurde, kann zu Verletzungen oder zum Tod führen.
- Um das Produkt sicher zu bedienen und Verletzungen des Bedieners oder anderer Personen zu vermeiden, muss das Produkt immer korrekt am Tragegurt angebracht sein.

Sicherheitshinweise für den Betrieb



WARNUNG: Lesen Sie die folgenden Warnhinweise, bevor Sie das Gerät benutzen.

- Benutzen Sie niemals einen Tragegurt mit defektem Schnellverschluss. Die Motorsense sollte bei der Arbeit immer am Tragegurt eingehakt werden. Andernfalls können Sie die Motorsense nicht sicher steuern und so sich selbst oder anderen Verletzungen zufügen.
- Halten Sie die Motorsäge stets mit beiden Händen. Halten Sie das Gerät auf der rechten Seite des Körpers. Die Schneidausrüstung muss sich unterhalb der Taille befinden. Befestigen Sie das Gerät an der Aufhängöse am Gurt. Halten Sie alle Körperteile von heißen Oberflächen fern. Halten Sie alle Körperteile von rotierender Schneidausrüstung fern.
- Lesen und verstehen Sie den Unterschied zwischen Freischnitten in der Forstwirtschaft sowie Rasenfreischnitten und -trimmen, bevor Sie das Produkt verwenden.
- Arbeiten Sie niemals mit einem Gerät, das ohne Zustimmung des Herstellers modifiziert wurde und nicht mehr mit der Originalausführung übereinstimmt.
- Arbeiten Sie niemals mit einem defekten Gerät. Befolgen Sie die die Kontroll-, Wartungs- und Serviceanweisungen in dieser Bedienungsanleitung. Gewisse Wartungs- und Servicemaßnahmen sind von geschulten, qualifizierten Fachleuten auszuführen. Siehe *Wartung auf Seite 21*.
- Tragen Sie eine persönliche Schutzausrüstung. Siehe *Persönliche Schutzausrüstung auf Seite 7*.
- Benutzen Sie das Gerät nicht bei schlechtem Wetter, z. B. bei dichtem Nebel, starkem Regen oder Wind, großer Kälte usw. Bei schlechtem Wetter ist das Arbeiten nicht nur ermüdend, es können außerdem gefährliche Arbeitsbedingungen entstehen, z. B. glatter Boden, unberechenbare Fällrichtung usw.
- Beim Sägen von Bäumen, die unter Spannung stehen, äußerst vorsichtig sein. Ein unter Spannung stehender Baum kann sowohl vor als auch nach dem Durchsägen in seine normale Stellung zurückschnellen. Wenn Sie an der falschen Stelle stehen oder den Sägeschnitt falsch setzen, könnte der Baum Sie oder das Gerät so treffen, dass Sie die Kontrolle verlieren. Beide Fälle können schwere Verletzungen zur Folge haben.
- Diese Motoreinheit darf nur mit der empfohlenen Schneidausrüstung verwendet werden. Siehe *Technische Daten auf Seite 27*.
- Achten Sie auf hochgeschleuderte Gegenstände. Tragen Sie immer einen zugelassenen Augenschutz. Beugen Sie sich niemals über den Schutz der Schneidausrüstung. Hochgeschleuderte Steine, Unrat usw. können die Augen treffen und Blindheit oder schwere Verletzungen verursachen.
- Benutzen Sie das Gerät niemals, wenn Sie müde oder krank sind, Alkohol getrunken, Drogen oder Medikamente eingenommen haben, die Ihre Sehkraft, Ihr Urteilsvermögen oder Ihre Koordinierungsfähigkeit beeinträchtigen können.
- Eine längerfristige Beschallung mit Lärm kann zu bleibenden Gehörschäden führen. Tragen Sie stets einen zugelassenen Gehörschutz.
- Achten Sie auf Warnsignale und laute Stimmen, wenn Sie einen Gehörschutz tragen. Nehmen Sie den Gehörschutz immer ab, sobald der Motor stoppt.
- Führen Sie vor dem Gebrauch des Geräts eine Gesamtüberprüfung durch. Siehe *Bevor Sie das Produkt in Betrieb nehmen auf Seite 15*.
- Benutzen Sie das Produkt niemals, wenn es verändert wurde oder fehlerhaft ist.
- Stellen Sie sicher, dass Zündkappe und -kabel unversehrt sind, um die Gefahr von elektrischen Schlägen auszuschließen.
- Sehen Sie sich im Arbeitsbereich um, um sicherzustellen, dass keine Personen, Tiere oder Objekte während der Nutzung des Produkts eine negative Auswirkung auf die Sicherheit haben.
- Sehen Sie sich im Arbeitsbereich um, um sicherzustellen, dass keine Personen oder Tiere die Schneidausrüstung berühren oder von Objekten getroffen werden, die von der Schneidausrüstung weggeschleudert werden.
- Untersuchen Sie den Arbeitsbereich. Entfernen Sie alle losen Gegenstände, z. B. Steine, Glasscherben, Nägel, Stahldrähte und Schnüre, die weggeschleudert werden oder sich um die Schneidausrüstung wickeln könnten.
- Verwenden Sie das Produkt nicht in einer Situation oder an einem Ort, an dem Sie im Falle eines Unfalls keine Hilfe erhalten können.
- Verwenden Sie das Gerät auf keinen Fall ohne einen Schutz.
- Stellen Sie sicher, dass Personen oder Tiere einen Mindestabstand von 15 m/50 ft. während der Arbeit einhalten. Schauen Sie immer hinter sich, bevor Sie sich mit dem Produkt umdrehen. Stoppen Sie das Produkt sofort, sobald eine Person oder ein Tier diese 15-m/50-ft.-Sicherheitszone betritt. Wenn noch ein weiterer Arbeiter im gleichen Bereich arbeiten sollte, halten Sie einen Mindestsicherheitsabstand von der 2-fachen Baumhöhe (mindestens 15 m/ 50 ft.) ein.
- Stellen Sie sicher, dass Sie sich gefahrlos bewegen können und einen sicheren Halt haben. Prüfen Sie Ihr Umfeld und achten Sie auf Hindernisse wie z. B. Wurzeln, Steine, Äste und Gräben. Seien Sie vorsichtig, wenn Sie an Hängen arbeiten.
- Sorgen Sie für einen festen Stand. Bewahren Sie einen stabilen Stand und eine gute Balance.
- Bevor Sie das Gerät starten, legen Sie es auf eine ebene Fläche in einem Abstand von mindestens 3 m

zur Kraftstoffquelle und von wo aus Sie den Kraftstoff auffüllen. Achten Sie darauf, dass sich keine Gegenstände in der Nähe der Schneidausrüstung befinden oder diese berühren.

- Wenn die Schneidausrüstung im Leerlauf rotiert, lassen Sie diese von einer Servicewerkstatt einstellen. Verwenden Sie das Produkt erst wieder, wenn es richtig eingestellt ist oder repariert wurde.
- Achten Sie auf weggeschleuderte Gegenstände. Verwenden Sie immer eine zugelassene Schutzbrille, und halten Sie sich vom Schutz der Schneidausrüstung fern. Steine und andere kleine Objekte können in Ihre Augen geschleudert werden und zur Erblindung oder anderen Verletzungen führen.
- Stellen Sie das Produkt niemals mit laufendem Motor ab, es sei denn, Sie haben es gut im Blick.
- Sie dürfen das geschnittene Material nicht selbst entfernen oder von anderen Personen entfernen lassen, wenn der Motor noch eingeschaltet ist oder die Schneidausrüstung sich dreht, weil dies zu schweren Verletzungen führen kann.
- Während des Betriebs und eine Weile danach kann das Winkelgetriebe heiß sein. Beim Berühren besteht Verbrennungsgefahr.
- Schalten Sie den Motor immer ab, und stellen Sie sicher, dass sich die Schneidausrüstung nicht dreht, bevor Sie das Material entfernen, das sich um die Klingenswelle gewickelt oder zwischen dem Schutz und der Schneidausrüstung verfangen hat. Die Schneidausrüstung rotiert noch weiter, nachdem der Gashebel losgelassen wurde. Kontrollieren Sie, ob die Schneidausrüstung völlig stillsteht. Ziehen Sie die Zündkappe ab, bevor Sie mit der Arbeit an der Schneidausrüstung beginnen.
- Seien Sie vorsichtig, wenn Sie Material aus dem Bereich um die Schneidausrüstung herum entfernen. Das Winkelgetriebe wird während des Betriebs heiß und kann Verbrennungen verursachen.
- Die Abgase des Motors sind heiß und können Funken schlagen. Es besteht die Gefahr von Brandentwicklungen. Seien Sie vorsichtig in der Nähe von trockenem und brennbarem Material.
- Stellen Sie den Motor ab, bevor Sie zu einem neuen Arbeitsbereich wechseln. Bringen Sie immer den Transportschutz an, bevor Sie die Ausstattung bewegen.
- Betreiben Sie das Gerät niemals in Innenräumen oder in Räumen mit unzureichender Belüftung. Abgase enthalten Kohlenmonoxid. Das ist ein geruchloses, giftiges und sehr gefährliches Gas, das zum Tod durch Erstickung oder Kohlenmonoxidvergiftung führen kann.
- Erlauben Sie niemals Kindern, das Gerät zu benutzen oder sich in seiner Nähe aufzuhalten. Da das Gerät mit einem rückfedernden Stopp-Schalter ausgerüstet ist und mit geringer Geschwindigkeit und Kraft am Starthandgriff gestartet werden kann, können u. U. auch kleine Kinder die Kraft aufbringen, die zum Starten erforderlich ist. Dies kann zu

schweren Verletzungen führen. Daher ist stets die Zündkappe zu entfernen, wenn das Gerät ohne Aufsicht ist.

- Eine übermäßige Belastung durch Vibrationen kann bei Personen mit Durchblutungsstörungen zu Kreislaufschäden oder Nervenschäden führen. Sprechen Sie mit Ihrem Arzt, wenn Sie nach übermäßiger Belastung durch Vibrationen irgendwelche Beschwerden haben. Beispiele solcher Symptome sind: Einschlafen von Körperteilen, Gefühlsverlust, Jucken, Stechen, Schmerz, Verlust oder Beeinträchtigung der normalen Körperkraft, Veränderungen der Hautfarbe oder der Haut. Diese Beschwerden treten normalerweise in den Fingern, Händen und Handgelenken auf. Bei niedrigen Temperaturen kann erhöhte Gefahr bestehen.
- Montage und Einstellung der Schneidausrüstung kontrollieren.
- Wenn Sie in eine Situation kommen, die Sie in Bezug auf die weitere Anwendung des Geräts verunsichert, lassen Sie sich von einem Experten beraten. Wenden Sie sich an Ihren Fachhändler oder Ihre Servicewerkstatt.
- Vermeiden Sie, Arbeiten auszuführen, denen Sie sich nicht gewachsen fühlen.
- Sie dürfen das Gerät niemals benutzen, wenn nicht die Möglichkeit besteht, im Falle eines Unfalls Hilfe herbeizurufen.
- Durch eine falsche Schneidausrüstung oder eine falsch geschärfte Klinge erhöht sich die Rückschlaggefahr.
- Produkte mit Säge- oder Grasklingen können heftig zur Seite geschleudert werden, wenn die Klinge auf einen festen Gegenstand trifft. Dies wird als Klingenstoß bezeichnet. Bei einem Klingenstoß kann so viel Energie freigesetzt werden, dass das Gerät und/oder der Benutzer weggeschleudert werden und die Kontrolle über das Gerät verloren geht. Ein Klingenstoß kann auftreten, wenn das Gerät Stümpfe rodet, durch Kollisionen zum Stillstand kommt oder sich verhakt. Ein Klingenstoß tritt mit höherer Wahrscheinlichkeit in Bereichen auf, in denen das geschnittene Material nur schwer zu sehen ist.
- Vermeiden Sie es, mit dem 12-Uhr- und 3-Uhr-Bereich der Klinge zu schneiden. Aufgrund der Rotationsgeschwindigkeit der Klinge kann ein Rückschlag gerade in diesem Ansatzbereich eintreffen, wenn die Klinge an dicke Stämme angesetzt wird.
- Der Katalysatorschalldämpfer ist bei Betrieb und auch noch nach dem Ausschalten sehr heiß. Dies gilt auch für den Leerlaufbetrieb. Eine Berührung kann zu Verbrennungen führen. Denken Sie auch an die Brandgefahr.
- Verwenden Sie die Schneidausrüstung immer nur mit dem von uns empfohlenen Schutz! Siehe *Zubehör auf Seite 29*.

Persönliche Schutzausrüstung



WARNUNG: Lesen Sie die folgenden Warnhinweise, bevor Sie das Gerät benutzen.

- Verwenden Sie stets die vorgeschriebene persönliche Schutzausrüstung bei der Benutzung des Geräts. Die persönliche Schutzausrüstung kann Verletzungen nicht vollständig vermeiden, vermindert aber den Umfang der Verletzungen und Schäden bei einem Unfall. Lassen Sie sich von Ihrem Händler bei der Auswahl der richtigen Ausrüstung unterstützen.
- Tragen Sie einen Helm, wenn die Bäume im Arbeitsbereich höher als 2 m sind.

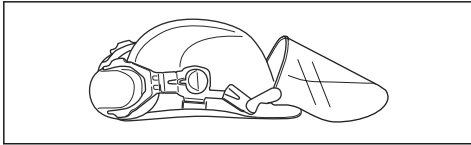

- Tragen Sie einen zugelassenen Gehörschutz.

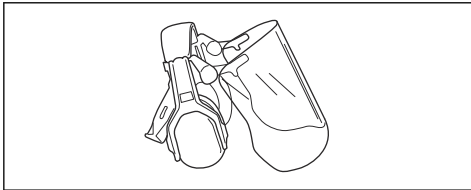

- Tragen Sie einen zugelassenen Augenschutz. Bei der Benutzung eines Visiers ist auch eine zugelassene Schutzbrille zu tragen. Zugelassene Schutzbrillen sind in diesem Falle diejenigen, die die Normen ANSI Z87.1 für die USA bzw. EN 166 für EU-Länder erfüllen.

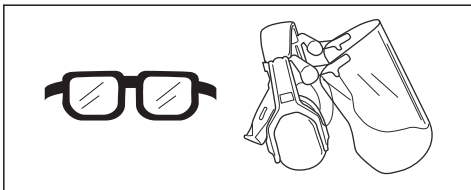

- Tragen Sie bei Bedarf Schutzhandschuhe, beispielsweise bei der Montage, der Untersuchung oder der Reinigung der Schneidausrüstung.

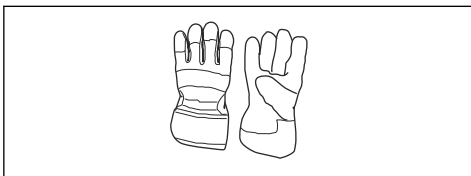

- Tragen Sie Schutzstiefel mit Stahlkappen und rutschfesten Sohlen.

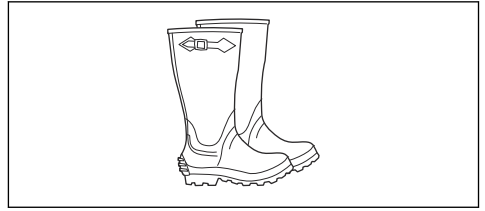

- Tragen Sie Kleidung aus reißfestem Material. Tragen Sie stets eng anliegende Kleidung, lange Hosen aus schwerem Stoff und lange Ärmel. Tragen Sie keine weite Kleidung, die sich leicht an Ästen und Zweigen verfangen könnte. Vermeiden Sie das Tragen von Schmuck, kurzen Hosen und Sandalen. Gehen Sie nicht barfuß. Binden Sie Ihre Haare sicherheitshalber zusammen, sodass sie nicht über Ihre Schulter fallen.
- Halten Sie eine Erste-Hilfe-Ausrüstung und einen Feuerlöscher griffbereit.

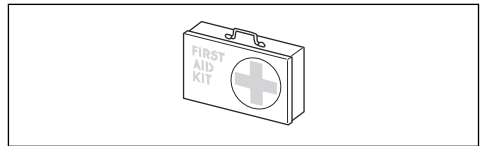

Sicherheitsvorrichtungen am Gerät

Für Informationen über Sicherheitsvorrichtungen, siehe *Sicherheitsvorrichtungen am Gerät auf Seite 7*.



WARNUNG: Lesen Sie die folgenden Warnhinweise, bevor Sie das Gerät benutzen.

- Benutzen Sie kein Gerät mit defekten Sicherheitsvorrichtungen. Überprüfen und warten Sie die Sicherheitsvorrichtungen regelmäßig. Wenn die Sicherheitsvorrichtungen defekt sind, wenden Sie sich an Ihre Husqvarna-Servicewerkstatt.
- Nehmen Sie keine Änderungen an den Sicherheitsvorrichtungen vor. Verwenden Sie das Produkt nicht, wenn Schutzabdeckungen, Sicherheitsschalter oder andere Schutzvorrichtungen nicht montiert oder fehlerhaft sind.
- Für alle Wartungs- und Reparaturarbeiten am Produkt, insbesondere an den Sicherheitsvorrichtungen, ist eine spezielle Schulung erforderlich. Wenn die Sicherheitsvorrichtungen die in dieser Bedienungsanleitung enthaltenen Prüfungen nicht bestehen, müssen Sie sich von einer Servicewerkstatt helfen lassen. Wir garantieren, dass professionelle Reparaturen und Dienste zur Verfügung stehen. Wenn Ihr Händler keine Servicewerkstatt ist, sprechen Sie mit ihm, um

Informationen über die nächste Servicewerkstatt zu erhalten.

- Verwenden Sie keine Schneidausrüstung ohne eine zugelassene und ordnungsgemäß befestigte Schutzvorrichtung. Siehe *Technische Daten auf Seite 27*.

So prüfen Sie die Gashebelsperre

1. Drücken Sie die Gashebelsperre (A). Stellen Sie sicher, dass der Gashebel (B) freigegeben ist.

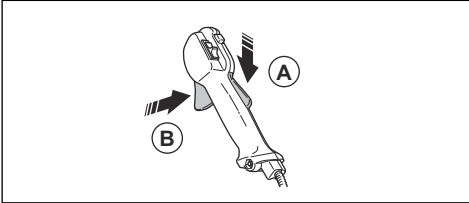

2. Lösen Sie die Gashebelsperre (A). Stellen Sie sicher, dass der Gashebel (B) in Leerlaufstellung arretiert ist.

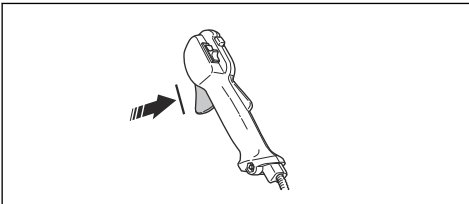

3. Drücken Sie die Gashebelsperre (A) und kontrollieren Sie, ob sie beim Loslassen in die Ausgangsstellung zurückkehrt.

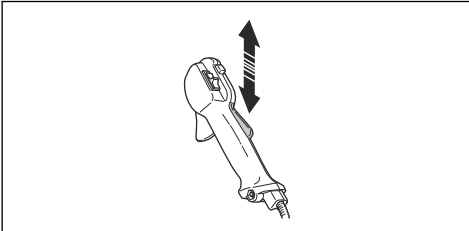

4. Starten Sie das Gerät, und lassen Sie es mit Vollgas laufen. Siehe *Geräteübersicht auf Seite 2*.

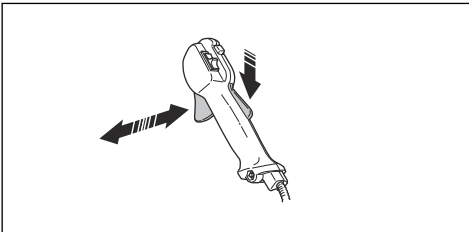

5. Lassen Sie den Gashebel (B) los, und stellen Sie sicher, dass die Schneidausrüstung stoppt.

So prüfen Sie den Start-/Stopp-Schalter

1. Starten Sie den Motor.
2. Stellen Sie den Start-/Stopp-Schalter auf die Position „Aus“ und stellen Sie sicher, dass der Motor zum Stillstand kommt.

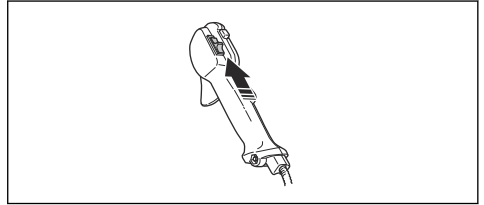

So prüfen Sie die Schutzvorrichtung der Schneidausrüstung

Die Schutzvorrichtung der Schneidausrüstung verhindert Verletzungen und, dass der Bediener von umherfliegenden Gegenständen getroffen wird.

1. Stoppen Sie den Motor.
2. Führen Sie eine Sichtkontrolle auf Beschädigungen (z. B. Risse) durch.

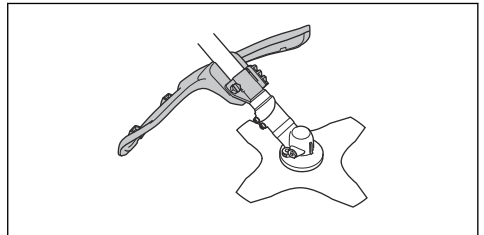

3. Tauschen Sie den Schutz für die Schneidausrüstung aus, wenn er beschädigt ist.

So prüfen Sie das Antivibrationssystem



WARNUNG: Stellen Sie sicher, dass der Motor ausgeschaltet ist und dass sich der Stoppschalter in der Stellung STOP befindet.

1. Kontrollieren Sie, dass die Antivibrationseinheiten keine Risse oder Deformationen aufweisen. Ersetzen Sie die Antivibrationseinheiten, wenn sie beschädigt sind.
2. Kontrollieren Sie, ob die Antivibrationseinheiten zwischen Motoreinheit und Handgriffeinheit korrekt verankert sind.

So prüfen Sie den Schnelllösemechanismus



WARNUNG: Benutzen Sie keinen Tragegurt, der einen fehlerhaften Schnelllösemechanismus hat.

Der Schnelllösemechanismus lässt den Bediener im Notfall das Produkt schnell vom Tragegurt entfernen.

1. Stoppen Sie den Motor.
2. Führen Sie eine Sichtkontrolle auf Beschädigungen (z. B. Risse) durch.
3. Lösen Sie den Schnelllösemechanismus und befestigen Sie ihn wieder, um sicherzustellen, dass er richtig funktioniert.

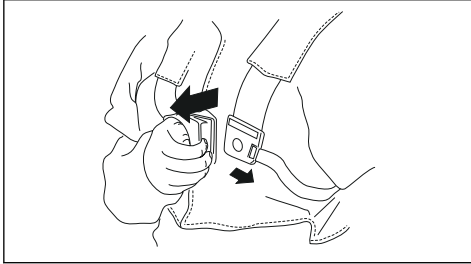

So prüfen Sie den Schalldämpfer



WARNUNG: Verwenden Sie kein Gerät mit defektem Schalldämpfer.



WARNUNG: Der Schalldämpfer wird während und nach dem Betrieb und auch im Leerlauf sehr heiß. Tragen Sie Schutzhandschuhe, um Verbrennungen zu vermeiden.

Der Schalldämpfer senkt den Geräuschpegel so weit wie möglich und leitet die Abgase des Motors vom Bediener weg.

1. Stellen Sie den Motor ab.
2. Führen Sie eine Sichtkontrolle auf Beschädigungen und Verformungen durch.

Hinweis: Die Innenflächen des Schalldämpfers enthalten Chemikalien, die Krebs verursachen können. Achten Sie darauf, dass Sie diese Teile nicht berühren, wenn der Schalldämpfer beschädigt ist.

3. Stellen Sie sicher, dass der Schalldämpfer korrekt am Gerät montiert ist.

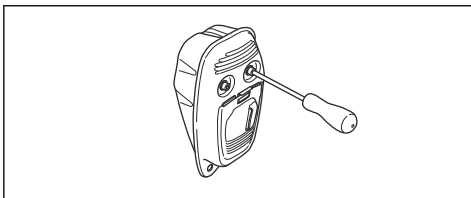

4. Wenn der Schalldämpfer an Ihrem Gerät einen Funkschutz hat, führen Sie eine Sichtkontrolle durch.

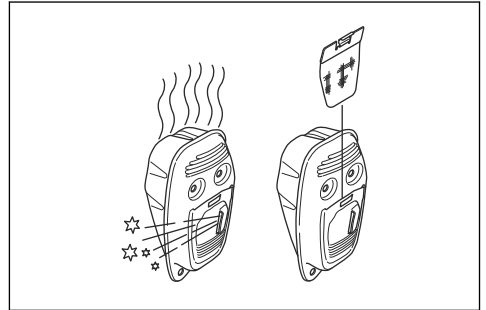

- a) Tauschen Sie den Funkschutz aus, wenn er beschädigt ist.
- b) Reinigen Sie den Funkschutz, wenn er schmutzig ist. Weitere Informationen finden Sie unter *So prüfen Sie den Schalldämpfer auf Seite 24.*



ACHTUNG: Bei verschmutztem Funkschutz überhitzt das Gerät, was zu Schäden an Zylinder und Kolben führt.

So befestigen und entfernen Sie die Sicherungsmutter



WARNUNG: Stellen Sie den Motor ab, tragen Sie Schutzhandschuhe und lassen Sie Vorsicht vor den scharfen Kanten der Schneidausrüstung walten.

Die Kontermutter wird zum Sichern bestimmter Schneidausrüstungen verwendet. Die Kontermutter hat ein Linksgewinde.

- Um die Sicherungsmutter anzubringen, drehen Sie die Sicherungsmutter entgegen der Rotationsrichtung.

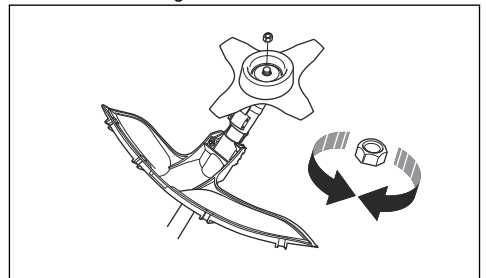

- Um die Sicherungsmutter zu entfernen, drehen Sie sie in Rotationsrichtung.
- Verwenden Sie zum Lösen oder Anziehen der Kontermutter einen Steckschlüssel mit langem Schaft.



WARNUNG: Beim Lösen und Anziehen der Kontermutter besteht Gefahr, sich an der Schneidausrüstung zu verletzen. Seien Sie vorsichtig, und berühren Sie nicht die Schneidausrüstung.

Hinweis: Stellen Sie sicher, dass Sie die Sicherungsmutter nicht von Hand drehen können. Tauschen Sie die Sicherungsmutter aus, wenn diese ca. 10-mal angebracht wurde. Die Sicherungsmutter sollte ausgetauscht werden, nachdem sie ca. 10-mal angebracht wurde.

Schneidausrüstung



WARNUNG: Lesen Sie die folgenden Warnhinweise, bevor Sie das Gerät benutzen.

- Führen Sie die regelmäßigen Wartungen aus. Lassen Sie ein autorisiertes Service Center die Schneidausrüstung regelmäßig überprüfen, um Einstellungen oder Reparaturen vorzunehmen.
 - Dies erhöht die Leistung der Schneidausrüstung.
 - Die Lebensdauer der Schneidausrüstung steigt.
 - Die Gefahr von Unfällen sinkt.
- Verwenden Sie ausschließlich eine für die Schneidausrüstung zugelassene Schutzvorrichtung. Siehe *Technische Daten auf Seite 27*.
- Verwenden Sie keine beschädigte Schneidausrüstung.

Kopf des Rasentrimmers

- Wickeln Sie den Faden des Rasentrimmers straff und gleichmäßig um die Trommel, um Vibrationen zu vermeiden.
- Verwenden Sie nur zugelassene Rasentrimmerköpfe und Rasentrimmerfäden. Siehe *So trimmen Sie Gras auf Seite 20*.
- Verwenden Sie einen Rasentrimmerfaden mit korrekter Länge. Ein langer Rasentrimmerfaden verbraucht mehr Motorleistung als ein kurzer Rasentrimmerfaden.
- Achten Sie darauf, dass das Messer an der Schutzvorrichtung der Schneidausrüstung nicht beschädigt ist.
- Weichen Sie den Rasentrimmerfaden zwei Tage lang in Wasser ein, bevor Sie ihn am Gerät befestigen. Dies erhöht die Lebensdauer des Rasentrimmerfadens.
- Zum korrekten Einlegen des Fadens und zur Wahl des richtigen Fadendurchmessers siehe die Anweisungen für die Schneidausrüstung.

Grasklinge

- Verwenden Sie korrekt geschärfte Klingen. Eine nicht korrekt geschärfte oder beschädigte Klinge

erhöht das Unfallrisiko. Beachten Sie die Anweisungen auf der Klingenverpackung.

- Verwenden Sie korrekt eingestellte Klingen. Eine falsch eingestellte Klinge erhöht das Risiko von Verletzungen und Schäden.

Sicherer Umgang mit Kraftstoff



WARNUNG: Lesen Sie die folgenden Warnhinweise, bevor Sie das Gerät benutzen.

- Mischen Sie den Kraftstoff weder im Innenbereich noch in der Nähe einer Wärmequelle.
- Starten Sie das Gerät nicht, wenn sich Kraftstoff oder Öl darauf befindet. Entfernen Sie den unerwünschten Kraftstoff bzw. das Öl und lassen Sie das Gerät trocknen. Entfernen Sie unerwünschten Kraftstoff aus dem Gerät.
- Wechseln Sie sofort die Kleidung, wenn Sie Kraftstoff darauf verschütten.
- Lassen Sie keinen Kraftstoff auf Ihren Körper gelangen, denn dies kann zu Verletzungen führen. Wenn Kraftstoff auf Ihre Haut gelangt, diesen mit Wasser und Seife abwaschen.
- Starten Sie den Motor niemals, wenn Sie Öl oder Kraftstoff auf das Gerät oder auf Ihren Körper verschüttet haben.
- Starten Sie das Gerät nicht, wenn der Motor undicht ist. Überprüfen Sie den Motor regelmäßig auf Undichtigkeiten.
- Gehen Sie vorsichtig mit Kraftstoff um. Kraftstoff ist feuergefährlich, und die Dämpfe sind explosiv und können zu Verletzungen oder sogar zum Tod führen.
- Atmen Sie die Kraftstoffdämpfe nicht ein, denn sie sind gesundheitsschädigend. Achten Sie auf ausreichende Belüftung.
- Rauchen Sie nicht in der Nähe des Kraftstoffs oder des Motors.
- Stellen Sie keine heißen Gegenstände in der Nähe des Kraftstoffs oder Motors ab.
- Füllen Sie keinen Kraftstoff nach, während der Motor läuft.
- Vergewissern Sie sich, dass der Motor abgekühlt ist, bevor Sie Kraftstoff nachfüllen.
- Öffnen Sie vor dem Nachfüllen den Tankdeckel langsam und lassen Sie den Druck vorsichtig entweichen.
- Füllen Sie keinen Kraftstoff in den Motor, wenn Sie sich in einem Innenraum befinden. Eine mangelhafte Luftzirkulation kann zu schweren oder tödlichen Verletzungen durch Ersticken oder eine Kohlenmonoxidvergiftung führen.
- Drehen Sie den Tankdeckel sorgfältig zu, da ansonsten Brandgefahr besteht.
- Stellen Sie vor dem Einschalten das Gerät in einem Abstand von mindestens 3 m von der Stelle auf, wo Sie den Tank befüllt haben.
- Überfüllen Sie den Kraftstofftank nicht.

- Stellen Sie sicher, dass kein Kraftstoff austreten kann, wenn Sie das Gerät oder den Kraftstoffbehälter transportieren.
- Bewegen Sie sich mit dem Gerät oder einen Kraftstoffbehälter nicht in Bereichen mit offenem Feuer, Funkenbildung oder Zündflammen. Stellen Sie sicher, dass sich im Lagerbereich keine offene Feuerquelle befindet.
- Verwenden Sie nur zugelassene Behälter, wenn Sie den Kraftstoff transportieren oder lagern Sie den Kraftstoff ein.
- Leeren Sie den Kraftstofftank, bevor Sie das Gerät für längere Zeit einlagern. Entsorgen Sie den Kraftstoff an Orten, die durch die lokalen gesetzlichen Bestimmungen dafür vorgesehen sind.
- Reinigen Sie das Gerät, bevor Sie es für längere Zeit einlagern.
- Ziehen Sie den Zündkerzenstecker ab, bevor Sie das Gerät einlagern, um sicherzustellen, dass der Motor nicht unbeabsichtigt starten kann.
- Trennen Sie die Zündkappe vor Beginn der Wartung.
- Die Abgase des Motors enthalten Kohlenmonoxid, ein geruchloses, giftiges und sehr gefährliches Gas, das zum Tod führen kann. Betreiben Sie das Gerät nicht in geschlossenen Räumen.
- Die Abgase des Motors sind heiß und können Funken schlagen. Lassen Sie das Gerät nicht im Innenbereich oder in der Nähe von brennbaren Materialien laufen.
- Zubehörteile und Änderungen am Gerät, die vom Hersteller nicht genehmigt wurden, können zu schweren Verletzungen oder zum Tod führen. Verändern Sie das Gerät nicht. Verwenden Sie stets Originalzubehör.
- Wenn die Wartung nicht ordnungsgemäß und regelmäßig erfolgt, erhöht sich die Verletzungsgefahr und das Risiko für eine Beschädigung des Geräts.
- Führen Sie die Wartung nur gemäß dieser Betriebsanleitung durch. Lassen Sie alle anderen Wartungsarbeiten von einer autorisierten Husqvarna Servicewerkstatt durchführen.
- Lassen Sie eine autorisierte Husqvarna Servicewerkstatt das Gerät regelmäßig warten.
- Ersetzen Sie beschädigte, abgenutzte oder defekte Teile.

Sicherheitshinweise für die Wartung



WARNUNG: Lesen Sie die folgenden Warnhinweise, bevor Sie das Gerät benutzen.

- Schalten Sie den Motor aus, stellen Sie sicher, dass die Schneidausrüstung still steht und lassen Sie das Gerät abkühlen, bevor Sie die Wartung durchführen.

Montage

Einleitung



WARNUNG: Vor dem Betrieb des Gerätes müssen Sie die Sicherheitsinformationen lesen und verstehen.



WARNUNG: Ziehen Sie den Zündkerzenstecker von der Zündkerze ab, bevor Sie das Gerät zusammenbauen.

So montieren Sie den Gashandgriff

1. Entfernen Sie die Schraube hinter dem Gashandgriff.

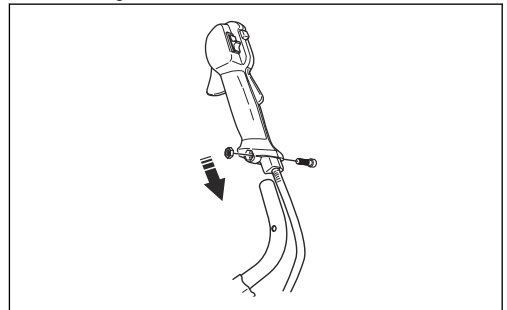

2. Bewegen Sie den Gashandgriff auf die rechte Seite des Lenkers.
3. Richten Sie das Loch hinter dem Gashandgriff am Loch im Lenker aus.
4. Schieben Sie die Schraube durch die Löcher. Ziehen Sie die Schraube fest.

So montieren Sie den Lenker

1. Entfernen Sie den Drehknopf und befestigen Sie den Lenker entsprechend der Abbildung.

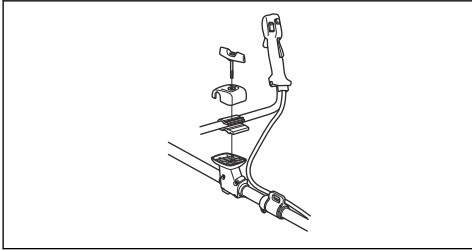

2. Ziehen Sie den Drehknopf leicht fest.
3. Legen Sie den Tragegurt an und hängen Sie das Gerät am Aufhängepunkt ein.
4. Justieren Sie den Griff, sodass sich das Gerät in einer guten Arbeitsstellung befindet.



5. Drehen Sie den Drehknopf vollständig fest.

So bauen Sie das zweiteilige Führungsrohr zusammen

1. Drehen Sie den Knopf zum Lösen der Kupplung.
2. Richten Sie den Vorsprung an der Schneid-ausrüstung (A) mit dem Pfeil an der Kupplung (B) aus.

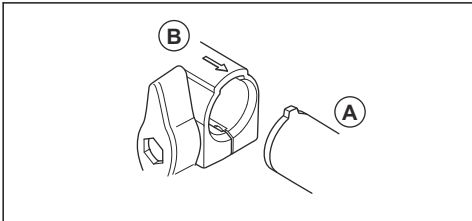

3. Drücken Sie das Führungsrohr vorsichtig in die Verbindung, bis Sie ein „Klicken“ hören.

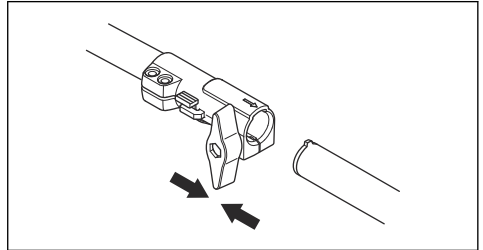

4. Ziehen Sie den Drehknopf vollständig fest.

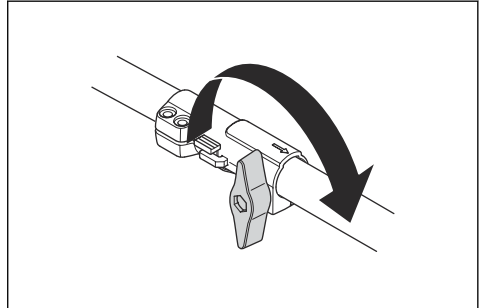

So nehmen Sie das zweiteilige Führungsrohr auseinander

1. Drehen Sie den Knopf 3 Umdrehungen oder mehr, um die Kupplung zu lösen.

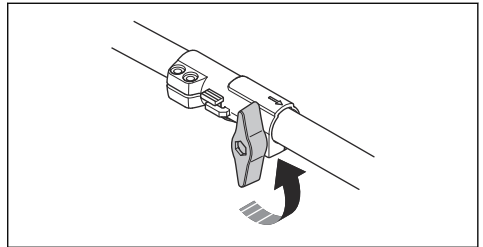

2. Halten Sie die Taste (C) gedrückt.
3. Halten Sie das Ende des Führungsrohrs fest, das am Motor befestigt ist.

- Ziehen Sie das Verbindungsrohr aus der Schnellkupplung heraus.

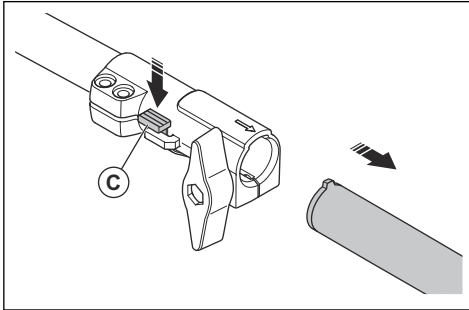

So montieren Sie die Schneidausrüstung

Die Schneidausrüstung umfasst eine Schneidvorrichtung und einen Schutz für die Schneidausrüstung.



WARNUNG: Tragen Sie stets Schutzhandschuhe.



WARNUNG: Verwenden Sie immer den Schutz, der für die Schneidausrüstung empfohlen wird. Siehe *Technische Daten* auf Seite 27.



WARNUNG: Eine nicht korrekt montierte Schneidausrüstung kann zu Verletzungen oder zum Tod führen.

So montieren Sie die Schutzabdeckung



ACHTUNG: Verwenden Sie die Schutzabdeckung, wenn Sie einen Trimmerkopf/eine Kunststoffklinge verwenden. Verwenden Sie die Schutzabdeckung nicht, wenn Sie eine Grasklinge verwenden.

- Drücken Sie die Schutzabdeckung in die Nut der Schutzvorrichtung der Schneidausrüstung.

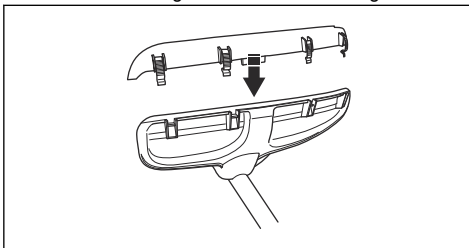

- Bringen Sie die Schutzabdeckung an der Schutzvorrichtung der Schneidausrüstung mit den 4 Verschlusshaken in Position.

So entfernen Sie die Schutzabdeckung

- Lösen Sie die Verschlusshaken mit dem Zündkerzenschlüssel.

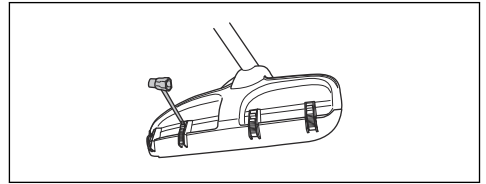

So bringen Sie die Grasklinge und den Grasklingenschutz/Kombischutz an

- Setzen Sie den Klingenschutz/Kombischutz (A) auf die Welle und ziehen Sie die Schraube fest, um ihn zu befestigen.

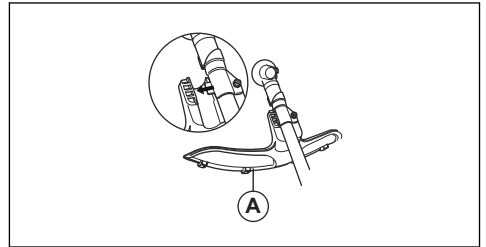

- Stellen Sie sicher, dass die Schutzverlängerung entfernt wurde.
- Drehen Sie die Abtriebswelle, bis sich eines der Löcher des Mitnehmerrads (B) mit dem entsprechenden Loch im Getriebegehäuse deckt.
- Stecken Sie den Sperrstift (C) in das Loch, so dass die Achse fixiert ist.
- Montieren Sie die Grasklinge (D), die Stützkappe (E) und den Stützflansch (F) an der Abtriebswelle.

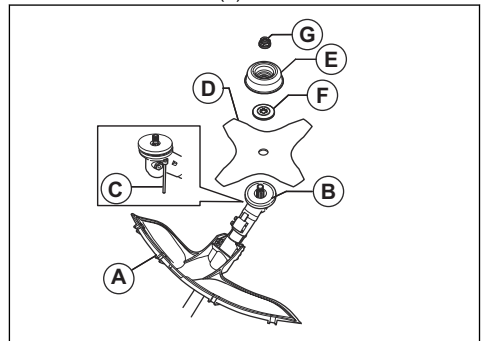

6. Stellen Sie sicher, dass das Mitnehmerrad und der Stützflansch korrekt im Mittelloch der Grasklinge einrasten.

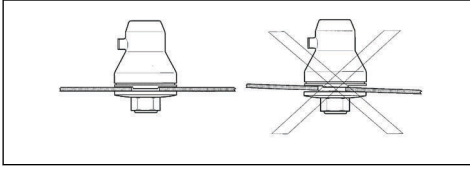

7. Bringen Sie die Mutter (G) an.
8. Ziehen Sie die Mutter mit dem Steckschlüssel an. Halten Sie die Welle des Steckschlüssels nahe dem Klingenschutz. Ziehen Sie in entgegengesetzter Richtung an, wie die Schneidausrüstung sich dreht. Ziehen Sie sie mit einem Drehmoment von 35-50 Nm an.

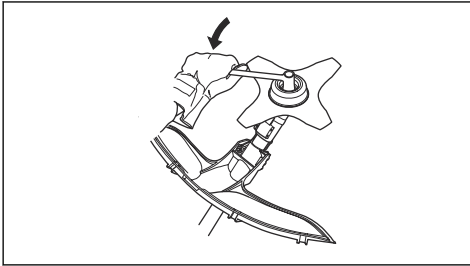

So montieren Sie den Klingenschutz



ACHTUNG: Verwenden Sie nur den zugelassenen Klingenschutz. Siehe *Zubehör auf Seite 29*.

1. Entfernen Sie den Halter (H).
2. Befestigen Sie den Adapter (I) und den Bügel (J) mit den 2 Schrauben (K).
3. Befestigen Sie den Klingenschutz (A) mit den 4 Schrauben (L) am Adapter.

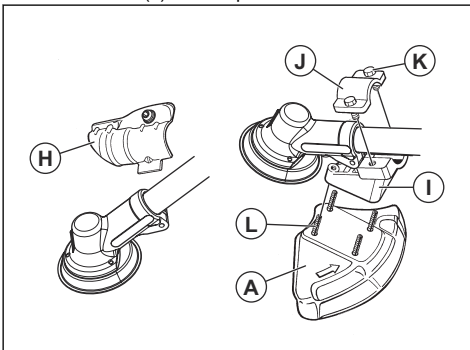

So montieren Sie den Schutz und den Trimmerkopf/die Kunststoffklingen



ACHTUNG: Stellen Sie sicher, dass die Schutzabdeckung montiert ist.

1. Montieren Sie den für die Arbeit mit Trimmerkopf/ Kunststoffklingen vorgesehenen Trimmerschutz/ Schneidausrüstungsschutz (A).
2. Haken Sie den Trimmerschutz/ Schneidausrüstungsschutz (A) in die beiden Haken des Blechhalters (M) ein.
3. Biegen Sie den Schutz um das Führungsrohr, und ziehen Sie ihn mit der Schraube (L) auf der gegenüber liegenden Seite des Führungsrohres fest. Verwenden Sie den Sperrstift (C).
4. Legen Sie den Sperrstift in die Nut des Schraubenkopfes, und ziehen Sie diesen an.

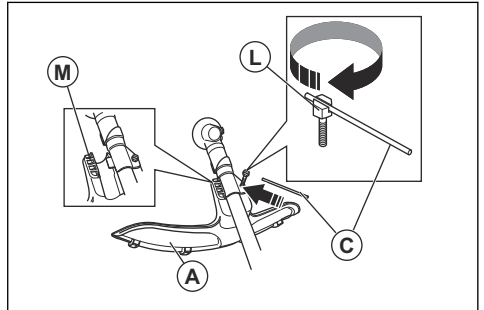

5. Montieren Sie das Mitnehmerrad (B) an der Abtriebswelle.

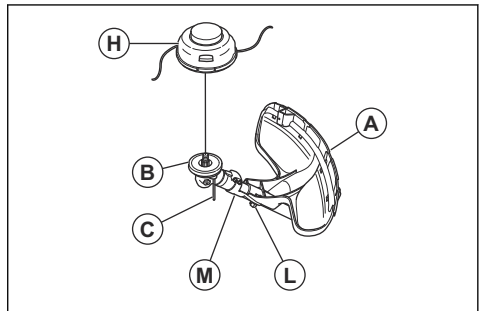

6. Drehen Sie die Abtriebswelle, bis sich ein Loch des Mitnehmerrads mit dem entsprechenden Loch im Getriebegehäuse deckt.
7. Stecken Sie den Sperrstift (C) in das Loch, sodass die Achse fixiert ist.

- Montieren Sie den Trimmerkopf/die Kunststoffklingen (H) gegen den Uhrzeigersinn.

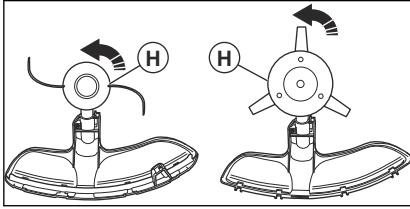

- Zum Demontieren des Trimmerkopfes/der Kunststoffklingen führen Sie die Anweisungen in umgekehrter Reihenfolge aus.

So montieren Sie den Schultergurt

- Schieben Sie den Ring des Schultergurts auf den Haken (A), und befestigen Sie ihn mit der Schraube.

- Bringen Sie den Haken (B) des Schultergurts am Ring (C) des Rahmens an.

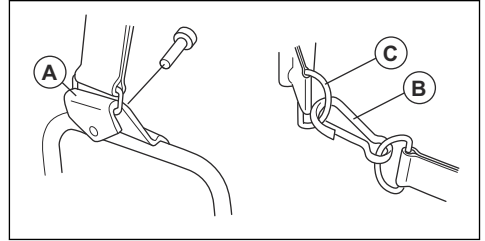

So stellen Sie den Schultertragegurt ein

- Stellen Sie den Motor ab.
- Legen Sie den Tragegurt an.
- Stellen Sie den Schulterriemen so ein, dass das Gewicht des Geräts gleichmäßig auf Ihren Schultern verteilt ist.

Betrieb

Einleitung



WARNUNG: Vor dem Betrieb des Gerätes müssen Sie die Sicherheitsinformationen lesen und verstehen.

Bevor Sie das Produkt in Betrieb nehmen

- Untersuchen Sie den Arbeitsbereich, um sicherzustellen, dass Sie die Art des Geländes, die Neigung des Bodens und mögliche Hindernisse wie Steine, Äste und Gräben kennen.
- Führen Sie eine Überholung des Geräts durch.
- Führen Sie Sicherheitskontrollen, Wartungen und Servicemaßnahmen durch, die in dieser Bedienungsanleitung beschrieben sind.
- Stellen Sie sicher, dass alle Abdeckungen, Schutzvorrichtungen, Griffe und die Schneidusrüstung richtig montiert und nicht beschädigt sind.
- Stellen Sie sicher, dass auf der Unterseite der Grasklingenzähne oder am Mittelloch der Klinge

keine Risse sind. Ersetzen Sie die Klinge bei Beschädigung.

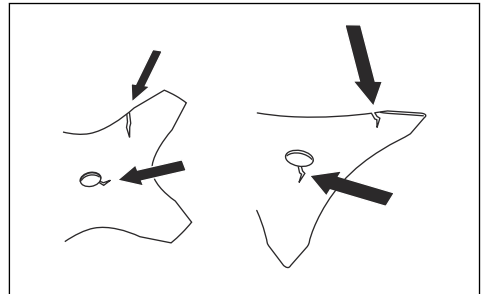

- Überprüfen Sie den Stützflansch auf Risse. Ersetzen Sie den Stützflansch bei Beschädigung.

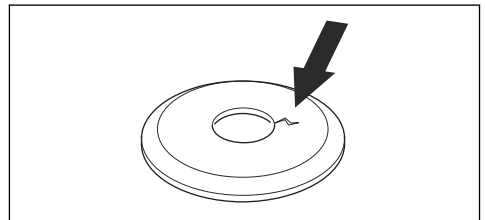

- Stellen Sie sicher, dass die Sicherungsmutter nicht von Hand entfernt werden kann. Wenn Sie sie von Hand entfernen, hält sie die Schneidusrüstung nicht

ausreichend in Stellung, und Sie müssen sie ersetzen.

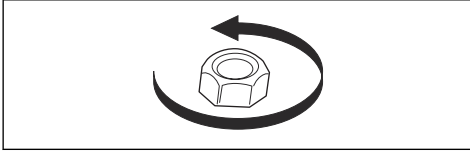

- Überprüfen Sie den Klingenschutz auf Beschädigungen oder Risse. Ersetzen Sie den Klingenschutz bei Beschädigungen oder Rissen.

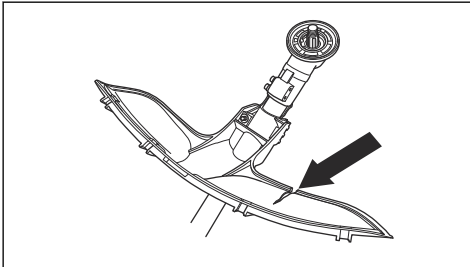

- Überprüfen Sie den Trimmerkopf und die Schutzvorrichtung für die Schneidausrüstung auf Beschädigungen oder Risse. Ersetzen Sie den Trimmerkopf und die Schutzvorrichtung für die Schneidausrüstung bei Beschädigungen oder Rissen.

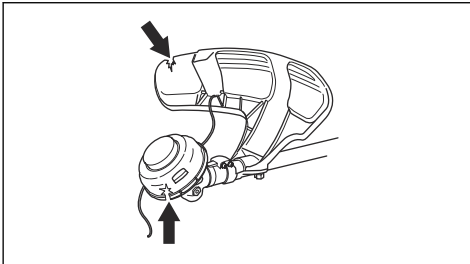

Kraftstoff

Dieses Produkt verfügt über einen Zweitaktmotor.



ACHTUNG: Die Verwendung eines falschen Kraftstoffs kann zu einer Beschädigung des Motors führen. Verwenden Sie eine Mischung aus Benzin und Zweitaktöl.

Vorgemischter Kraftstoff

- Verwenden Sie Husqvarna vorgemischten Alkyatkraftstoff von hoher Qualität. Dies sorgt für die beste Leistung und eine Verlängerung der Lebensdauer des Motors. Im Vergleich zu herkömmlichem Kraftstoff enthält dieser Kraftstoff weniger gesundheitsschädliche Substanzen, wodurch der Ausstoß schädlicher Abgase verringert

wird. Die Menge von Rückständen nach der Verbrennung ist bei diesem Kraftstoff niedriger. Dadurch bleiben die Bauteile des Motors sauberer.

So mischen Sie Kraftstoff vor

Benzin

- Verwenden Sie hochwertiges bleifreies Benzin mit maximal 10 % Ethanol (E10).



ACHTUNG: Verwenden Sie kein Benzin mit einer geringeren Oktanzahl als 90 RON (87 AKI). Bei Einsatz von Kraftstoff mit niedrigerer Oktanzahl kann es zu einem Klopfen im Motor kommen, das Motorschäden verursacht.

- Wir empfehlen Ihnen, Benzin mit einer höheren Oktanzahl für Arbeiten mit konstant hoher Motordrehzahl zu verwenden.

Zweitaktöl

- Verwenden Sie für beste Ergebnisse und die beste Leistung Husqvarna Zweitaktöl.
- Wenn Husqvarna Zweitaktöl nicht verfügbar ist, verwenden Sie ein qualitativ hochwertiges Zweitaktöl für luftgekühlte Motoren. Wenden Sie sich an Ihren Kundendienst zur Auswahl der richtigen Ölart.



ACHTUNG: Verwenden Sie kein Zweitaktöl für wassergekühlte Außenbordmotoren (auch Outboardoil genannt). Verwenden Sie kein Öl für Viertaktmotoren.

So mischen Sie Benzin und Zweitaktöl

Benzin, Liter	Zweitaktöl, Liter
	2 % (50:1)
5	0,10
10	0,20
15	0,30
20	0,40



ACHTUNG: Beim Mischen kleiner Kraftstoffmengen wirken sich auch kleine Abweichungen bei der Ölmenge stark auf das Mischungsverhältnis aus. Um das korrekte Mischungsverhältnis sicherzustellen, muss die beizumischende Ölmenge genau abgemessen werden.

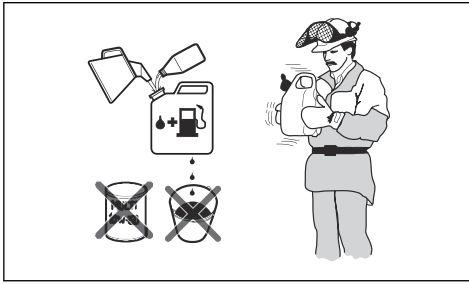

1. Füllen die Hälfte des Benzins in einen sauberen Kraftstoffbehälter.
2. Fügen Sie die gesamte Menge Öl hinzu.
3. Schütteln Sie die Kraftstoffmischung.
4. Geben Sie dann den Rest des Benzins in den Behälter dazu.
5. Schütteln Sie die Kraftstoffmischung sorgfältig.



ACHTUNG: Mischen Sie Kraftstoff höchstens für einen Monat im Voraus.

So füllen Sie den Kraftstofftank

1. Säubern Sie den Bereich rund um den Tankdeckel.

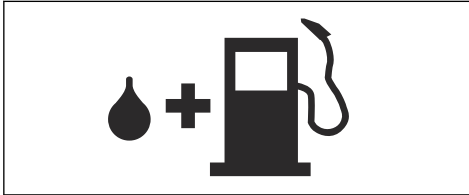

2. Schütteln Sie den Behälter, und stellen Sie sicher, dass der Kraftstoff vollständig vermischt ist.
3. Öffnen Sie den Tankdeckel und füllen Sie den Kraftstofftank.
4. Ziehen Sie den Tankdeckel vorsichtig fest.
5. Bewegen Sie das Gerät vor dem Start mindestens 3 m (10 ft) aus dem Auftankbereich und von der Kraftstoff-Auftankquelle weg.

Hinweis: Um herauszufinden, wo sich der Kraftstofftank an Ihrem Gerät befindet, siehe *Einleitung auf Seite 2*.

So stellen Sie den Tragegurt ein



WARNUNG: Das Gerät muss immer sicher am Tragegurt befestigt sein. Verwenden Sie den Tragegurt nicht, wenn er defekt ist.

1. Den Tragegurt anlegen.
2. Verbinden Sie das Gerät mit dem Tragegurt.

3. Stellen Sie den Tragegurt auf die optimale Arbeitsstellung ein.
4. Stellen Sie den Seitenriemen so ein, dass das Gewicht des Geräts gleichmäßig auf Ihren Schultern verteilt ist.



5. Stellen Sie den Tragegurt so ein, dass die Schneidausrüstung parallel zum Boden hängt.
6. Die Schneidausrüstung leicht auf dem Boden aufliegen lassen. Stellen Sie den Tragegurthalter ein, um das Gerät korrekt auszubalancieren.

So bereiten Sie sich auf das Forstfreischneiden vor

1. Stützen Sie das Gerät beim Forstfreischneiden mit dem Tragegurt.
2. Halten Sie das Gerät wie in der Abbildung dargestellt.

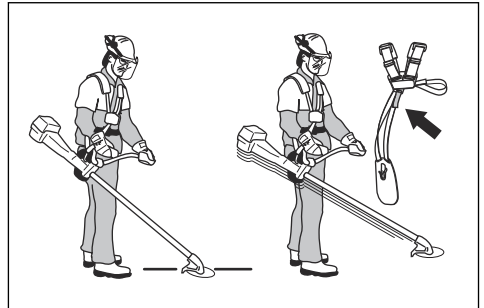

3. Verwenden Sie den Gurt am Tragegurt, um die Höhe des Aufhängenhakens einzustellen.

So bereiten Sie sich auf das Grasfreischneiden vor

1. Stützen Sie das Gerät beim Grasfreischneiden mit dem Tragegurt.
2. Stellen Sie sicher, dass die Schneidausrüstung beim Schneiden parallel zum Boden läuft.

Richtige Balance des Produkts

Beim Freischneiden ist das Produkt korrekt ausbalanciert, wenn es frei waagrecht vom Aufhängepunkt hängt. Bei korrekter Balance ist die

Gefahr, auf Steine zu schlagen, wenn Sie den Lenker loslassen, verringert.

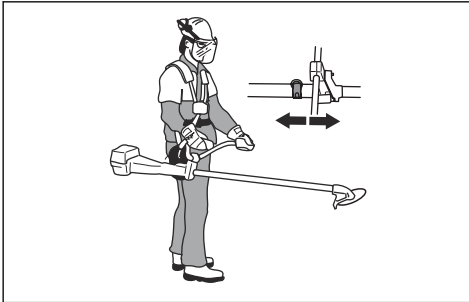

Beim Grasfreischneiden ist das Gerät korrekt ausbalanciert, wenn sich die Klinge auf Schnitthöhe in Bodennähe befindet.

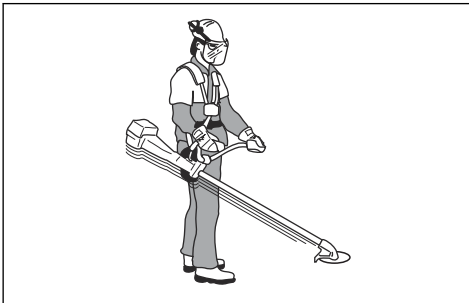

So lassen Sie den Motor an



WARNUNG: Halten Sie beim Anlassen des Geräts einen Mindestabstand von 15 m/50 ft zu Personen oder Tieren ein. Es besteht die Gefahr, dass sich die Schneidausrüstung bewegt.

1. Stellen Sie den Stoppschalter in die Startposition.
2. Bringen Sie den Choke in Choke-Lage.

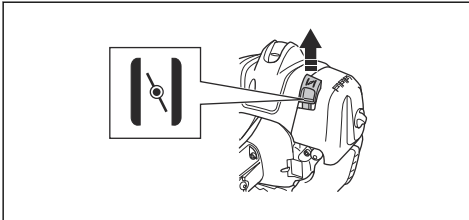

3. Drücken Sie die Kraftstoffpumpenblase, bis sich die Blase füllt.

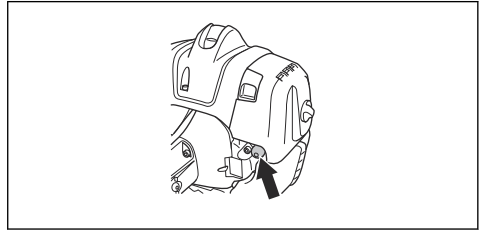

Hinweis: Es ist nicht erforderlich, die Kraftstoffpumpenblase vollständig zu füllen.

4. Drücken Sie den Gerätekörper mit der linken Hand gegen den Boden. Stellen Sie sich nicht mit den Füßen auf das Gerät.

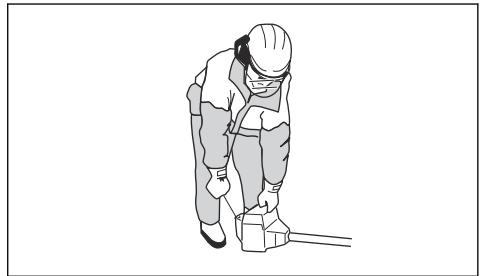

5. Ziehen Sie den Startseilhandgriff langsam, bis Sie einen Widerstand spüren, und ziehen Sie dann mit Kraft am Startseilhandgriff.



WARNUNG: Wickeln Sie das Starterseil nicht um Ihre Hand.

6. Ziehen Sie weiter am Startseilhandgriff, bis der Motor startet.



ACHTUNG: Ziehen Sie das Startseil nicht vollständig heraus, und lassen Sie den Startseilhandgriff nicht los. Geben Sie das Starterseil langsam frei, um Geräteschäden zu vermeiden.

7. Wenn der Motor startet, bringen Sie den Choke-Hebel in die Betriebsposition, und geben Sie Vollgas. Der Gashebel rückt automatisch aus der Startstellung aus.
8. Stellen Sie sicher, dass der Motor einwandfrei läuft.



WARNUNG: Verwenden Sie das Gerät niemals mit einer defekten Zündkappe, um Stromschläge zu vermeiden.

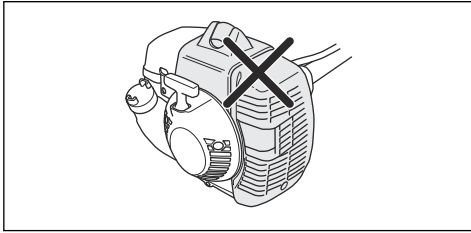

So schalten Sie den Motor aus

- Bewegen Sie den EIN/AUS-Schalter in die Position STOP.

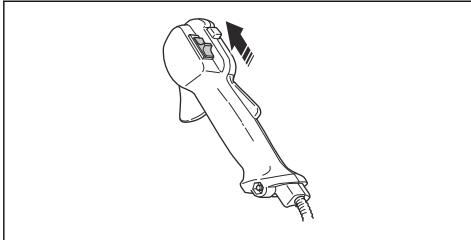

Freischneiden mit einer Sägeklinge

So fällen Sie einen Baum nach links

Um nach links zu fällen, drücken Sie den unteren Teil des Baumes nach rechts.

1. Geben Sie Vollgas.
2. Stellen Sie die Sägeklinge entsprechend der Abbildung gegen den Baum.
3. Neigen Sie die Sägeklinge, und drücken Sie sie mit Kraft diagonal nach rechts unten. Drücken Sie den Baum gleichzeitig mit dem Klingenschutz.

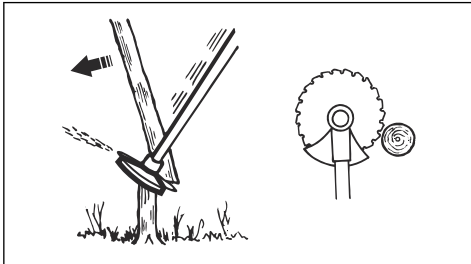

So fällen Sie einen Baum nach rechts

Um nach rechts zu fällen, drücken Sie den unteren Teil des Baumes nach links.

1. Geben Sie Vollgas.
2. Stellen Sie die Sägeklinge entsprechend der Abbildung gegen den Baum.

3. Neigen Sie die Sägeklinge, und drücken Sie sie mit Kraft diagonal nach rechts oben. Drücken Sie den Baum gleichzeitig mit dem Klingenschutz.

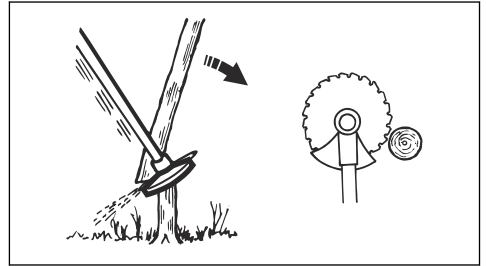

So fällen Sie einen Baum nach vorne

Um nach vorne zu fällen, drücken Sie den unteren Teil des Baumes nach hinten.

1. Geben Sie Vollgas.
2. Stellen Sie die Sägeklinge entsprechend der Abbildung gegen den Baum.
3. Ziehen Sie die Sägeklinge mit einer schnellen Bewegung nach hinten.

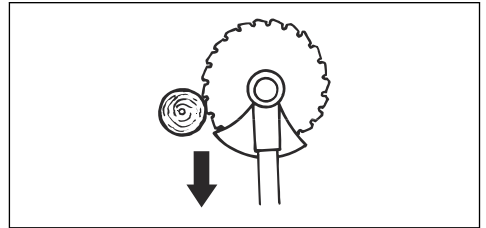

So fällen Sie große Bäume

Größere Bäume müssen von 2 Seiten geschnitten werden.

1. Prüfen Sie, in welche Richtung der Baum fallen wird.
2. Geben Sie Vollgas.
3. Machen Sie den ersten Schnitt auf der Seite des Baumes, in die er fallen wird.

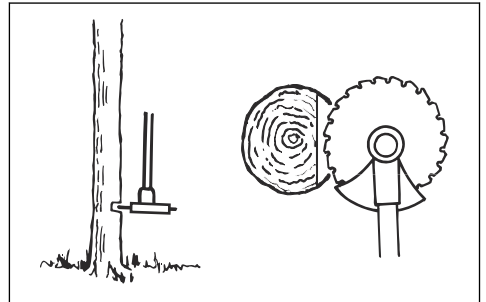

4. Durchschneiden Sie den Baum von der anderen Seite.

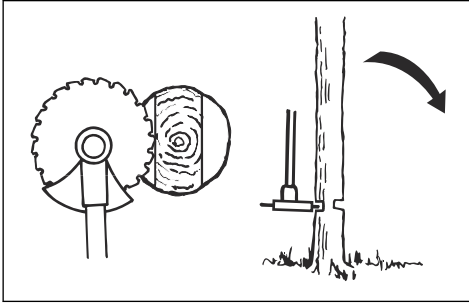

ACHTUNG: Falls sich die Sägeklinge verfängt, ziehen Sie das Produkt nicht mit einer plötzlichen Bewegung. Dadurch können die Sägeklinge, das Winkelgetriebe, die Welle oder der Lenker beschädigt werden. Lassen Sie die Griffe los, halten Sie die Welle mit beiden Händen und ziehen Sie das Produkt vorsichtig heraus.

Hinweis: Üben Sie mehr Druck zum Fällen von kleinen Bäumen aus. Üben Sie weniger Druck zum Fällen von großen Bäumen aus.

So schneiden Sie Gestrüpp mit einer Sägeklinge

Um nach links zu fällen, drücken Sie den unteren Teil des Baumes nach rechts.

- Schneiden Sie dünne Bäume und Gestrüpp.
- Bewegen Sie das Produkt von einer Seite zur anderen.
- Schneiden Sie viele Bäume in einer Bewegung.
- Bei einer Gruppe von dünnen Bäumen:

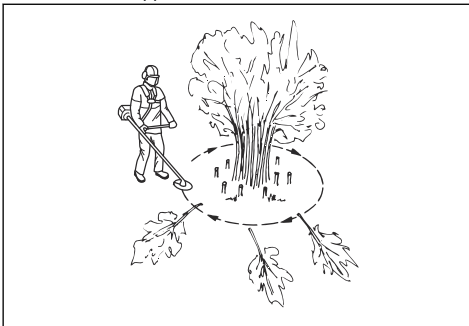

- Schneiden Sie die äußeren Bäume hoch.
- Schneiden Sie die äußeren Bäume auf die richtige Höhe.

- Schneiden Sie von der Mitte. Wenn Sie die Mitte nicht erreichen können, schneiden Sie die äußeren Bäume hoch und lassen Sie sie herunterfallen. Dies verringert das Risiko, dass die Sägeklinge sich verfängt.

Gastrimmen mit Trimmerkopf

So trimmen Sie Gras

- Halten Sie den Trimmerkopf nah über dem Boden und neigen Sie ihn dabei etwas. Drücken Sie den Trimmerfaden nicht in das Gras.

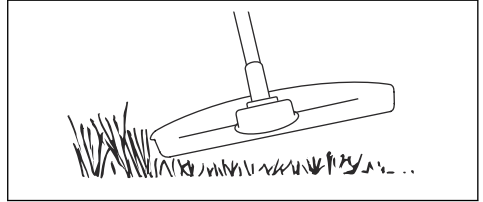

- Verringern Sie die Länge des Trimmerfadens um 10-12 cm.
- Senken Sie die Motordrehzahl, um das Risiko, Pflanzen zu beschädigen, zu verringern.
- Arbeiten Sie mit 80 % Gas, wenn Sie Gras in der Nähe von Objekten schneiden.



So schneiden Sie Gras mit einer Grasklinge frei

- Grasklingen und Grasmesser dürfen nicht für verholzte Stämme verwendet werden.
- Für alle Arten von hohem oder dichtem Gras wird die Grasklinge benutzt.
- Gras wird mit einer pendelnden seitlichen Bewegung gemäht, wobei bei der Bewegung von rechts nach links gemäht wird und die Rückholbewegung von links nach rechts erfolgt. Lassen Sie die Klinge mit der linken Seite mähen (Klingbereich zwischen 8 und 12 Uhr).
- Wird die Klinge beim Mähen etwas nach links geneigt, bleibt der Grasschnitt in einer Bahn liegen, was das Aufsammeln z. B. durch Harken erleichtert.
- Bemühen Sie sich, rhythmisch zu arbeiten. Mit gespreizten Beinen stehen Sie am sichersten. Gehen Sie nach der Rückholbewegung vorwärts und suchen Sie wieder einen festen Stand.

6. Stützen Sie die Stützkappe leicht auf dem Boden ab. Sie dient dazu, die Klinge vor Bodenberührung zu schützen.
7. Verringern Sie die Gefahr, dass sich Material um die Klinge wickelt, indem Sie immer mit Vollgas arbeiten und vermeiden, das geschnittene Material bei der Rückholbewegung zu berühren.
8. Stellen Sie den Motor ab, nehmen Sie den Gurt ab und legen Sie das Gerät auf den Boden, bevor Sie das Schnittgut auf sammeln.

So mähen Sie den Rasen

1. Stellen Sie sicher, dass der Trimmerfaden beim Schneiden parallel zum Boden läuft.

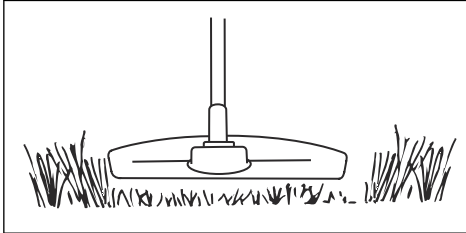

2. Drücken Sie den Trimmerkopf nicht auf den Boden. Dies kann das Gerät beschädigen.
3. Schwenken Sie das Gerät von Seite zu Seite, während Sie das Gras schneiden. Nutzen Sie die volle Geschwindigkeit.

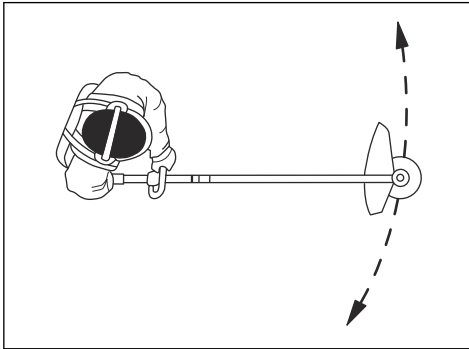

So blasen Sie Gras fort

Der Luftstrom aus dem rotierenden Trimmerfaden kann verwendet werden, um Gras zu entfernen.

1. Halten Sie den Trimmerkopf und den Trimmerfaden parallel zum Boden und über dem Boden.
2. Geben Sie Vollgas.
3. Bewegen Sie den Trimmerkopf von einer Seite zur anderen und blasen Sie das Gras fort.



WARNUNG: Reinigen Sie die Trimmerkopfabdeckung jedes Mal, wenn Sie einen neuen Trimmerfaden zusammenbauen, um Unwucht und Vibrationen in den Griffen zu vermeiden. Sie sollten auch die anderen Teile des Trimmerkopfs überprüfen und bei Bedarf reinigen.

Wartung

Einleitung



WARNUNG: Lesen Sie vor dem Warten des Geräts das Kapitel über Sicherheit, und machen Sie sich damit vertraut.



ACHTUNG: Um ein versehentliches Starten zu vermeiden, entfernen Sie die Zündkappe von der Zündkerze, bevor Sie das Gerät warten.

Wartungsplan

Wartung	Taglich	Wochent-lich	Monatlich
Reinigen Sie die Auenflache.	X		
Untersuchen Sie den Tragegurt auf Beschadigungen.	X		
Prufen Sie die Aufhangose auf Schaden.	X		
uberprufen Sie die Gashebelsperre und den Gashebel. Siehe <i>So prufen Sie die Gashebelsperre auf Seite 8</i> .	X		
Vergewissern Sie sich, dass die Schneidausrustung im Leerlauf nicht rotiert.	X		
Prufen Sie den Stoppschalter. Siehe <i>So prufen Sie den Start-/Stopp-Schalter auf Seite 8</i> .	X		
uberprufen Sie den Schutz der Schneidausrustung auf Beschadigung und Risse.	X		
Stellen Sie sicher, dass die Grasklinge mittig ausgerichtet ist. Stellen Sie sicher, dass die Grasklinge scharf ist und dass weder Klinge noch Mittelbohrung beschadigt ist.	X		
uberprufen Sie den Trimmerkopf auf Beschadigung und Risse. Tauschen Sie ihn bei Beschadigungen aus.	X		
uberprufen Sie den Griff und den Lenker auf Beschadigungen, und stellen Sie sicher, dass sie korrekt angebracht sind.	X		
Bei einer Schneidausrustung mit einer Stutzkappe, ziehen Sie die Sicherungsschraube fest.	X		
Bei einer Schneidausrustung mit einer Sicherungsmutter, ziehen Sie die Sicherungsmutter fest.	X		
uberprufen Sie den Transportschutz auf Beschadigungen, und stellen Sie sicher, dass er korrekt angebracht ist.	X		
Untersuchen Sie den Motor, den Kraftstofftank und die Kraftstoffleitungen auf Undichtigkeiten.	X		
Reinigen Sie den Luftfilter. Tauschen Sie ihn bei Bedarf aus.	X		
Ziehen Sie alle Muttern und Schrauben an.	X		
uberprufen Sie den Kraftstofffilter auf Verschmutzungen und den Kraftstoffschlauch auf Risse oder andere Beschadigungen. Tauschen Sie diese bei Bedarf aus.	X		
Kontrollieren Sie alle Kabel und Anschlusse.	X		
uberprufen Sie die Startvorrichtung und das Startseil auf Beschadigungen.		X	
uberprufen Sie die Antivibrationseinheiten auf Beschadigungen und Risse.		X	
uberprufen Sie die Zundkerze. Siehe <i>So prufen Sie die Zundkerze auf Seite 25</i> .		X	
Reinigen Sie das Kuhlsystem.		X	
Stellen Sie sicher, dass das Winkelgetriebe zu 3/4 mit Schmierfett gefullt ist.		X	
Reinigen Sie die Auenseite des Vergasers und den umliegenden Bereich.		X	

Wartung	Täglich	Wöchent-lich	Monatlich
Reinigen Sie die Zündkerze. Entfernen Sie die Zündkerze, und prüfen Sie den Elektrodenabstand. Stellen Sie den Elektrodenabstand auf 0,5 mm ein, oder tauschen Sie die Zündkerze bei Bedarf aus. Stellen Sie sicher, dass die Zündkerze eine Funkenstörung hat.		X	
Reinigen Sie das Funkenfängernetz des Schalldämpfers, oder tauschen Sie es aus.		X	
Kontrollieren Sie die Kupplung, die Kupplungsfedern und die Kupplungstrommel auf Verschleiß. Tauschen Sie diese bei Bedarf aus.			X
Tauschen Sie die Zündkerze aus. Stellen Sie sicher, dass die Zündkerze eine Funkenstörung hat.			X
Schmieren Sie die Antriebswelle. ¹			X
Stellen Sie sicher, dass der Schnellverschluss des Tragegurts nicht beschädigt ist und ordnungsgemäß funktioniert.			X
Prüfen und reinigen Sie das Funkenfängernetz am Schalldämpfer.			X

So stellen Sie die Leerlaufdrehzahl ein

Ihr Husqvarna Gerät wurde gemäß Spezifikationen zur Reduzierung schädlicher Abgase hergestellt.

1. Stellen Sie sicher, dass der Luftfilter sauber und der Luftfilterdeckel am Gerät angebracht ist.
2. Drehen Sie die Leerlaufdrehzahlschraube (T) im Uhrzeigersinn, bis sich die Schneidausrüstung zu drehen beginnt.

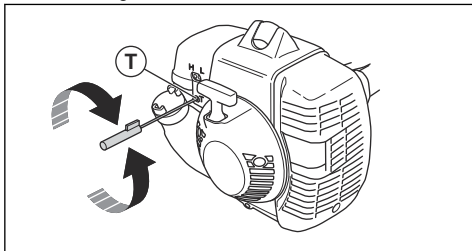

3. Drehen Sie die Leerlaufdrehzahlschraube (T) gegen den Uhrzeigersinn, bis die Schneidausrüstung stehen bleibt.

Die Leerlaufdrehzahl ist richtig eingestellt, wenn der Motor in allen Stellungen gleichmäßig läuft. Die Leerlaufdrehzahl muss niedriger sein als die Geschwindigkeit, bei der sich die Schneidausrüstung zu drehen beginnt.

Hinweis: Siehe *Technische Daten* auf Seite 27 für die empfohlene Leerlaufdrehzahl.



WARNUNG: Wenn die Schneidausrüstung nicht stoppt, während Sie die Leerlaufdrehzahl anpassen, wenden Sie sich an Ihren Servicehändler. Verwenden Sie das Gerät erst wieder, wenn es richtig eingestellt ist oder repariert wurde.

So justieren Sie die Startgasdrehzahl

1. Lassen Sie das Gerät bei Leerlaufdrehzahl laufen.
2. Drücken Sie die Startgassperre. Siehe *So prüfen Sie die Gashebelsperre* auf Seite 8.
3. Wenn die Startgasdrehzahl weniger als 4000 U/min beträgt, drehen Sie die Stellschraube (A), bis die Schneidausrüstung sich dreht. Drehen Sie die Stellschraube eine halbe Umdrehung weiter.

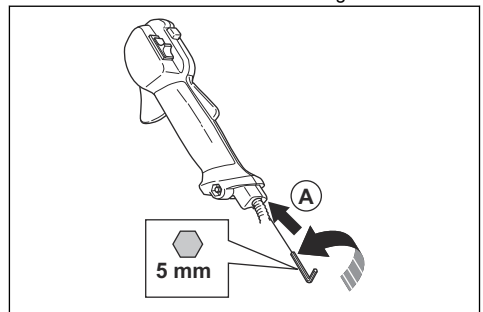

4. Wenn die Startgasdrehzahl zu hoch ist, drehen Sie die Stellschraube (A) gegen den Uhrzeigersinn, bis die Schneidausrüstung stehen bleibt. Drehen Sie die Stellschraube eine halbe Umdrehung weiter.

¹ In einem Intervall von 6 Monaten.

So prüfen Sie den Schalldämpfer



WARNUNG: Benutzen Sie kein Gerät, bei dem der Schalldämpfer defekt oder in einem schlechtem Zustand ist.



WARNUNG: Benutzen Sie das Gerät nicht ohne oder mit einem defektem Funkenfängernetz.

1. Überprüfen Sie den Schalldämpfer auf Schäden und Defekte.
2. Stellen Sie sicher, dass der Schalldämpfer fest am Gerät montiert ist.

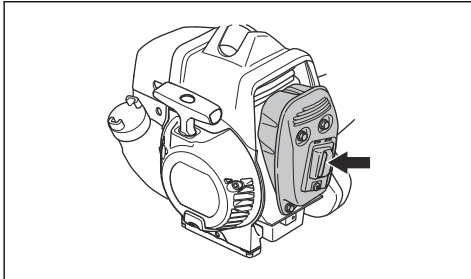

3. Wenn Ihr Gerät über einen speziellen Funkenschutz verfügt, reinigen Sie diesen einmal pro Woche.
4. Tauschen Sie einen beschädigten Funkenschutz aus.

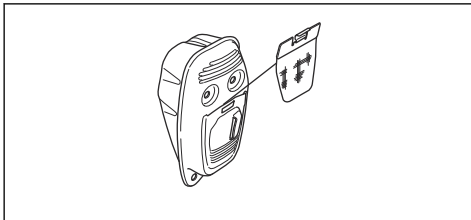

ACHTUNG: Bei verschmutztem Funkenschutz überhitzt das Gerät, was zu Schäden an Zylinder und Kolben führt.

So reinigen Sie das Kühlsystem



ACHTUNG: Eine Verschmutzung oder Verstopfung des Kühlsystems führt zur Überhitzung des Geräts, wodurch es beschädigt werden kann.

Der Lufteinlass am Anlasser (A), die Kühlrippen des Zylinders (B) und der Zylinderdeckel (C) sind Teile des Kühlsystems.

1. Reinigen Sie das Kühlsystem wöchentlich oder bei Bedarf häufiger mit einer Bürste.

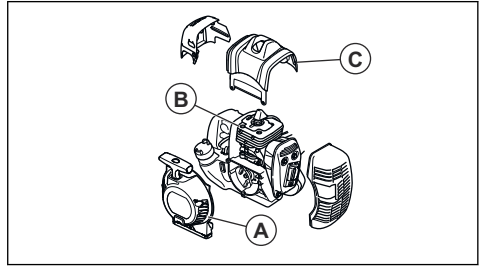

2. Stellen Sie sicher, dass das Kühlsystem nicht verschmutzt oder verstopft ist.

Winkelgetriebe

Das Winkelgetriebe ist ab Werk mit der korrekten Menge Schmierfett gefüllt. Bevor Sie das Gerät verwenden, stellen Sie sicher, dass das Winkelgetriebe zu 3/4 mit Schmierfett gefüllt ist. Verwenden Sie Husqvarna-Spezialfett.

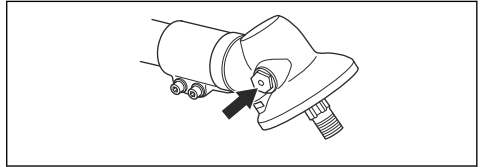

Das Schmierfett im Winkelgetriebe wird von Ihrem Servicehändler ausgetauscht.

Luftfilter

Befreien Sie den Luftfilter von Staub und Schmutz, um Folgenden vorzubeugen:

- Vergaserstörungen.
- Startschwierigkeiten.
- Leistungsminderung.
- Unnötigem Verschleiß der Motorteile.
- Zu hoher Kraftstoffverbrauch.

Reinigen Sie den Luftfilter jeweils nach 25 Betriebsstunden, bei besonders staubigen Verhältnissen häufiger.

So reinigen Sie den Luftfilter

Reinigen Sie den Luftfilter regelmäßig von Staub und Schmutz. Dies verhindert Fehlfunktionen des Vergasers, Probleme beim Anlassen, einen Leistungsverlust des

Motors, einen Verschleiß der Motorteile und einen höheren Kraftstoffverbrauch als gewöhnlich.

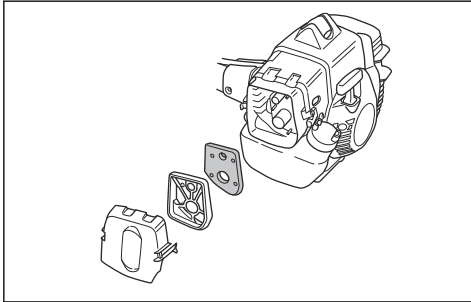

- Reinigen Sie den Luftfilter jeweils nach 25 Betriebsstunden oder, wenn das Gerät in staubigen Verhältnissen verwendet wird, öfter.

So tragen Sie Öl auf den Luftfilter auf



ACHTUNG: Immer spezielles Filteröl Husqvarna verwenden. Verwenden Sie keine anderen Arten von Öl.



WARNUNG: Ziehen Sie Schutzhandschuhe an. Das Öl des Luftfilters kann Hautreizungen verursachen.

1. Stecken Sie den Luftfilter in einen Plastikbeutel.
2. Schütten Sie das Öl in den Plastikbeutel.
3. Reiben Sie die Plastiktüte, um das Öl gleichmäßig über den Luftfilter zu verteilen.
4. Drücken Sie das unerwünschte Öl aus dem Luftfilter, solange sich dieser in der Plastikhülle befindet.

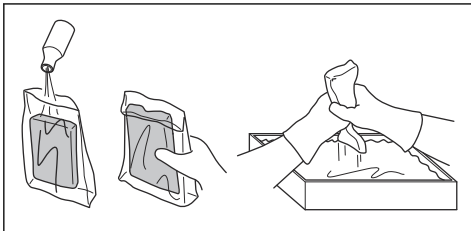

So schmieren Sie die zweiteilige Welle

- Schmieren Sie das Ende der Antriebswelle nach jeweils 30 Betriebsstunden.

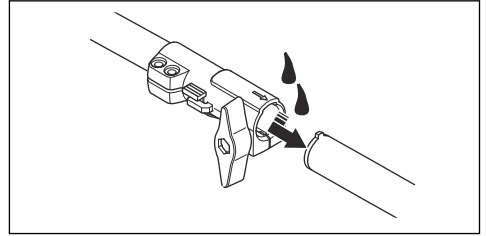

So prüfen Sie die Zündkerze



ACHTUNG: Verwenden Sie die empfohlene Zündkerze. Siehe *Technische Daten auf Seite 27*. Eine falsche Zündkerze kann zu Schäden am Gerät führen.

1. Wenn das Gerät nicht einfach zu starten oder in Betrieb zu nehmen ist oder wenn das Gerät im Leerlauf nicht ordnungsgemäß funktioniert, überprüfen Sie die Zündkerze auf unerwünschte Materialien. Wenn Sie diese Schritte ausführen, verringern Sie die Gefahr von unerwünschtem Material an den Elektroden der Zündkerze:
 - a) Vergewissern Sie sich, dass die Leerlaufdrehzahl richtig eingestellt ist.
 - b) Vergewissern Sie sich, dass das Kraftstoffgemisch korrekt ist.
 - c) Vergewissern Sie sich, dass der Luftfilter sauber ist.
2. Reinigen Sie die Zündkerze, wenn sie schmutzig ist.
3. Stellen Sie sicher, dass der Elektrodenabstand korrekt ist. Siehe *Technische Daten auf Seite 27*.

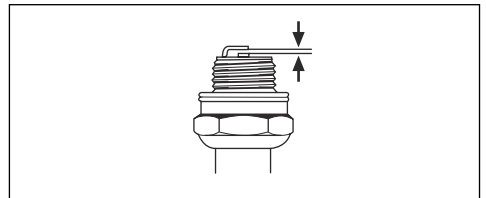

4. Ersetzen Sie die Zündkerze monatlich oder ggf. häufiger.

So schärfen Sie die Sägeklinge



WARNUNG: Stoppen Sie den Motor. Tragen Sie stets Schutzhandschuhe.

- Um die Klinge ordnungsgemäß zu schärfen, lesen Sie die Anweisungen, die mit der Klinge ausgeliefert werden.

- Stellen Sie sicher, dass das Produkt und die Klinge ausreichend Unterstützung beim Schärfen haben.

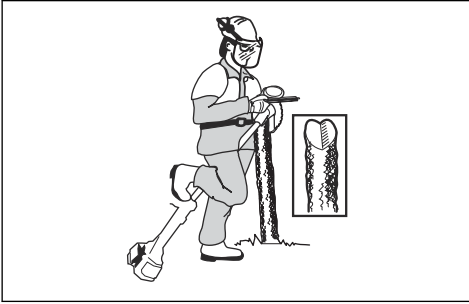

- Verwenden Sie eine 5,5-mm-Rundfeile zusammen mit einem Feilenhalter.

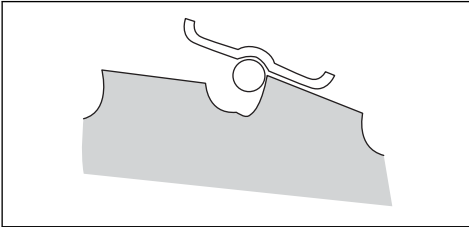

- Halten Sie die Feile in einem Winkel von 15°.
- Schärfen einen Zahn der Sägeklinge nach rechts und den nächsten Zahn nach links (siehe Abbildung).

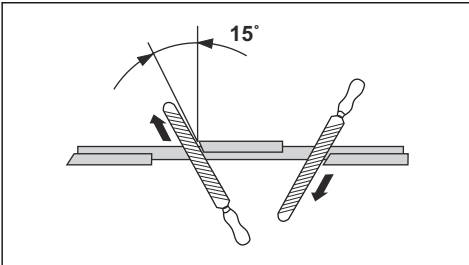

Hinweis: Schärfen Sie die Kanten der Zähne mit einer Flachfeile, falls die Klinge stark abgenutzt ist. Schärfen Sie danach mit einer Rundfeile weiter.

- Schärfen Sie alle Kanten gleichmäßig, damit die Klinge ausgeglichen bleibt.
- Stellen Sie die Klinge mit dem empfohlenen Setzwerkzeug auf 1 mm ein. Befolgen Sie die Anweisungen, die mit der Klinge mitgeliefert werden.

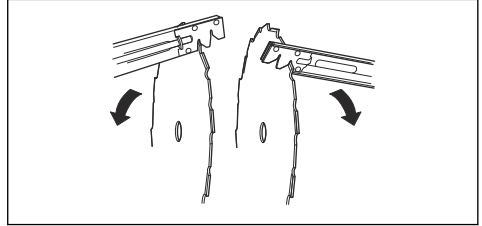

WARNUNG: Entsorgen Sie immer eine beschädigte Klinge. Versuchen Sie nicht, eine verbogene oder verdrehte Klinge wieder gerade zu biegen und sie anschließend erneut zu benutzen.

Fehlerbehebung

Der Motor startet, geht aber wieder aus.

Zu überprüfendes Bauteil des Produkts	Mögliche Ursache	Maßnahme
Kraftstofftank	Falsche Kraftstoffsorte.	Wechseln Sie den Kraftstoff aus.
Vergaser	Die Leerlaufdrehzahl ist falsch.	Wenden Sie sich an Ihren Servicehändler.
Luftfilter	Verstopfter Luftfilter.	Reinigen oder ersetzen Sie den Luftfilter.

Zu überprüfendes Bauteil des Produkts	Mögliche Ursache	Maßnahme
Kraftstofffilter	Verstopfter Kraftstofffilter.	Tauschen Sie den Kraftstofffilter aus.

Der Motor springt nicht an

Prüfung	Mögliche Ursache	Empfohlene Vorgehensweise
Stoppsschalter	Der Stoppsschalter ist in Stopposition.	Den Stoppsschalter in Startposition stellen.
Starterklinken	Die Starterklinken sind nicht frei beweglich.	Entfernen Sie das Gehäuse der Startvorrichtung und reinigen Sie den Bereich um die Starterklinken.
		Wenden Sie sich an eine zugelassene Servicewerkstatt.
Kraftstofftank.	Falsche Kraftstoffsorte.	Wechseln Sie den Kraftstoff aus.
Zündkerze.	Die Zündkerze ist verschmutzt oder nass.	Stellen Sie sicher, dass die Zündkerze sauber und trocken ist.
	Zündkerze mit falschem Elektrodenabstand.	Reinigen Sie die Zündkerze. Stellen Sie sicher, dass der Elektrodenabstand korrekt ist. Stellen Sie sicher, dass die Zündkerze eine sog. Funkenstörung hat.
		Siehe technische Daten für den korrekten Elektrodenabstand.
	Die Zündkerze sitzt lose.	Zündkerze festziehen.

Transport und Lagerung

- Für die Lagerung und den Transport des Produkts und des Kraftstoffs ist darauf zu achten, dass keine Lecks oder Dämpfe vorhanden sind. Funken oder offene Flammen, zum Beispiel von elektrischen Geräten oder einem Boiler, können ein Feuer auslösen.
- Verwenden Sie für die Lagerung und den Transport von Kraftstoff immer zugelassene Behälter.
- Leeren Sie den Kraftstoff- und Kettenöltank vor einem Transport oder einer langen Lagerung des Geräts. Entsorgen Sie den Kraftstoff und das Kettenöl in einer geeigneten Abfallentsorgungsstelle.
- Verwenden Sie für das Gerät einen Transportschutz, um Verletzungen oder Schäden am Gerät zu vermeiden. Eine Sägekette, die sich nicht bewegt, kann auch zu schweren Verletzungen führen.
- Entfernen Sie die Zündkappe von der Zündkerze, und aktivieren Sie die Kettenbremse.
- Befestigen Sie das Gerät während des Transports sicher.

Technische Daten

	135R	336FR	336RK
Motor			
Hubraum, cm ³	34,6	34,6	34,6
Leerlaufdrehzahl, U/min	2900	2900	2900

	135R	336FR	336RK
Drehzahl der Abtriebswelle, U/min	8220	8220	8220
Motorhöchstleistung nach ISO 8893, kW/PS bei U/min	1,4/1,9 bei 8.400	1,4/1,9 bei 8.400	1,4/1,9 bei 8.400
Katalysatorschalldämpfer	Ja	Ja	Ja
Zündanlage			
Zündkerze	Champion RCJ 6Y	Champion RCJ 6Y	Champion RCJ 6Y
Elektrodenabstand, mm	0,5	0,5	0,5
Kraftstoff- und Schmiersystem			
Füllmenge Kraftstofftank, (l/cm ³)	0,6/600	0,6/600	0,6/600
Gewicht			
Gewicht, kg	6,8	7,0	7,4
Geräuschemissionen²			
Schalleistungspegel, gemessen dB(A)	112	112	112
Schalleistungspegel, garantiert L _{WA} dB(A)	113	113	113
Schallpegel³			
Äquivalenter Schalldruckpegel am Ohr des Anwenders, gemessen gemäß EN ISO 11806 und ISO 22868, in [dB (A)]			
Ausgestattet mit Trimmerkopf (Original)	97	98	98
Ausgestattet mit Grasklinge (Original)	98	98	98
Ausgestattet mit Sägeklinge (Original)	-	97	97
Vibrationspegel⁴			
Äquivalente Vibrationspegel (a _{hv,eq}) an den Griffen, gemessen gemäß EN ISO 11806 und ISO 22867, m/s ²			
Ausgestattet mit Trimmerkopf (Original), links/rechts	2,4/2,1	2,3/2,2	3,5/5,0

² Umweltbelastende Geräuschemissionen, gemessen als Schalleistung (L_{WA}) gemäß EG-Richtlinie 2000/14/EG. Der aufgezeichnete Schalleistungspegel für das Gerät wurde unter Verwendung der originalen Schneidusrüstung mit dem höchsten Pegel gemessen. Der Unterschied zwischen garantiertem und gemessenem Schalleistungspegel besteht darin, dass beim garantierten Schalleistungspegel auch eine Streuung im Messergebnis und Variationen zwischen verschiedenen Geräten desselben Modells gemäß der Richtlinie 2000/14/EG berücksichtigt werden.

³ Berichten zufolge liegt der Schalldruckpegel für dieses Gerät normalerweise bei einer Ausbreitungsklasse (Standardabweichung) von 1 dB (A).

⁴ Berichten zufolge liegt der äquivalente Vibrationspegel normalerweise bei einer Ausbreitungsklasse (Standardabweichung) von 1 m/s².

	135R	336FR	336RK
Ausgestattet mit Grasklinge (Original), links/rechts	2,9/2,5	2,8/2,5	4,3/2,9
Ausgestattet mit Sägeklinge (Original), links/rechts	-	3,7/2,7	3,4/3,0

Zubehör

Zugelassenes Zubehör	Art des Zubehörs	Schutz für die Schneidausrüstung, Teile-Nr.
Zentrumloch in Klingen/Messern Ø 25,4 mm		
Gewinde der Abtriebswelle M12		
Grasklinge/Grasmesser	Multi 255-3 (Ø 255, 3 Zähne)	537 33 16-01
	Grass 255-4 (Ø 255 4-Zähne)	537 33 16-01
	Multi 275-4 (Ø 275, 4 Zähne)	537 33 16-01
	Multi 300-3 (Ø 300, 3 Zähne)	537 33 16-01
Sägeklinge	Scarlet 200-22 (Ø 200 22-Zähne)	537 33 16-01/537 34 94-01
Kunststoffklingen	Tricut Ø 300 mm (Separate Klingen haben die Teilenummer 531 01 77-15)	537 33 16-01/537 34 94-01
Trimmerkopf	T35, T35x (Ø 2,4 – 3,0 mm Kabel)	537 33 16-01/537 34 94-01
	S35 (Ø 2,4–3,0 mm Kabel)	537 33 16-01/537 34 94-01
	T45x (Ø 2,7–3,3 mm Kabel)	537 33 16-01/537 34 94-01
	Auto 55 (Ø 2,7–3,3 mm Faden)	537 33 16-01/537 34 94-01
	Trimmy S II (Ø 2,4 – 3,3 mm Faden)	537 33 16-01/537 34 94-01
	Alu (Ø 2,0–3,3 mm Faden)	537 33 16-01/537 34 94-01
Stützkappe	503 89 01-02	

Folgendes Zubehör wird für die nachstehenden Modelle empfohlen.

Zubehör	Teile-Nr.	Verwendung mit
Motorsensenzusatz mit Führungsrohr BCA 850.	967 02 67-01	336RK
Freischneider-Anbaugerät mit Führungsrohr CSA-850.	967 02 69-01	336RK
Trimmerzusatz mit Führungsrohr GTA 850	967 11 31-01	336RK

EG-Konformitätserklärung

EU-Konformitätserklärung

Husqvarna AB, SE-561 82 Husqvarna, Schweden, Tel.: +46-36-146500, erklärt hiermit, dass die Motorsensen **135R, 336FR, 336RK** mit Seriennummer ab 2016 (die Jahreszahl wird im Klartext auf dem Typenschild angegeben, mitsamt einer nachfolgenden Seriennummer) den Vorschriften der RICHTLINIE DES RATES entsprechen:

- „Maschinen-Richtlinie“ **2006/42/EG** vom 17. Mai 2006
- Richtlinie „über elektromagnetische Verträglichkeit“, **2014/30/EU** vom 26. Februar 2014
- „Richtlinie über umweltbelastende Geräuschemissionen von zur Verwendung im Freien vorgesehenen Geräten und Maschinen“ **2000/14/EG** vom 8. Mai 2000 Beurteilung der Übereinstimmung gemäß Anhang V. Informationen zu Geräuschemissionen finden Sie im Kapitel *Technische Daten auf Seite 27*.

Die folgenden Normen werden erfüllt:

EN ISO 12100:2010, EN ISO 11806-1:2011, ISO 14982:1998, CISPR 12:2007

SMP Svensk Maskinprovning AB, Box 7035, SE-750 07 Uppsala, Schweden, hat die freiwillige Typenprüfung für Husqvarna AB ausgeführt. Die Zertifikate haben die Nummern:

SEC/11/2288 – 135R, **SEC/11/2289** – 336FR, **SEC/11/2289** – 336RK

SMP Svensk Maskinprovning AB hat das Einverständnis mit Anhang V der Richtlinien des Rates 2000/14/EG ebenfalls bestätigt. Das Prüfzertifikat hat die Nummer:

01/164/069 – 135R, **01/164/069** – 336FR, **01/164/078** – 336RK

Husqvarna March 30, 2016



Per Gustafsson, Development Manager
(bevollmächtigter Vertreter für Husqvarna AB,
verantwortlich für die technische Dokumentation)

VSEBINA

Uvod.....	31	Odpravljanje težav.....	53
Varnost.....	33	Prevoz in skladiščenje.....	54
Montaža.....	39	Tehnični podatki.....	54
Delovanje.....	43	Pribor.....	56
Vzdrževanje.....	49	Izjava ES o skladnosti.....	57

Uvod

Opis izdelka

Ta izdelek je motorna kosa z motorjem z notranjim zgorevanjem.

Stalno delamo na tem, da bi povečali varnost in učinkovitost med delovanjem. Če potrebujete več informacij, se obrnite na servisnega zastopnika.

Namen uporabe

Izdelek uporabljajte z listom krožne žage, nožem za travo ali kosilno glavo za rezanje različnega rastlinja.

Izdelka ne uporabljajte za druga opravila kot so obrezovanje in odstranjevanje trave ter obrezovanje vej. List krožne žage uporabljajte za žaganje vlaknastih vrst lesa. Nož za travo ali kosilno glavo uporabljajte za košnjo trave.

Opomba: Uporabo lahko urejajo državni ali lokalni predpisi. Upoštevajte veljavne predpise.

Izdelek uporabljajte samo z dodatki, ki jih je odobril proizvajalec. Glejte *Pribor na strani 56*.

Pregled izdelka

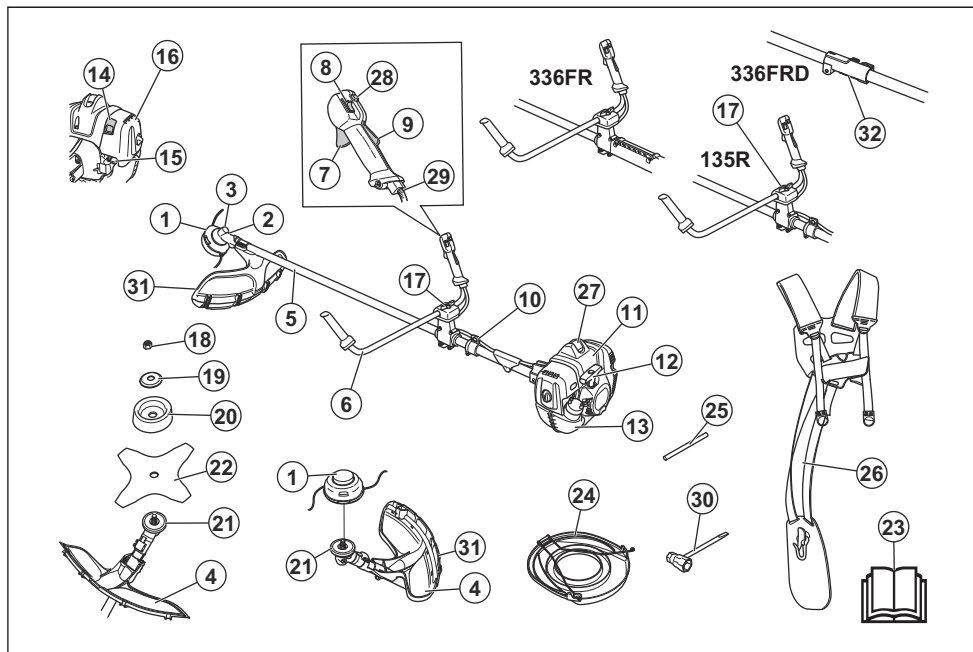

1. Kosilna glava
2. Pokrovček polnilne odprtine za mast, kotni prenos
3. Kotni prenos
4. Ščitnik rezalnega priključka

5. Gred
6. Ročaj
7. Ročica plina
8. Izklopno stikalo
9. Zaklep ročice plina
10. Vzmetni obroček
11. Pokrov valja
12. Ročica zaganjalne vrvice
13. Posoda za gorivo
14. Ročica čoka
15. Membrana črpalke za gorivo
16. Pokrov zračnega filtra
17. Prilagoditev ročaja
18. Zaklepna matica
19. Oporna prirobnica
20. Podporna skleda
21. Pogonski disk
22. Rezilo
23. Navodila za uporabo
24. Transportna zaščita
25. Blokirni zatič
26. Oprtnik
27. Kapica svečke in svečka
28. Gumb za vklop plina
29. Nastavitev žice za plin
30. Kombiniran ključ
31. Podaljšek ščitnika
32. Spojka gredi

Znaki na izdelku



OPOZORILO! Ta izdelek je nevaren. Nepredvidna in nepravilna uporaba izdelka lahko povzroči poškodbe in celo smrt uporabnika ali drugih navzočih oseb. Da preprečite poškodbe uporabnika ali drugih navzočih oseb, preberite in upoštevajte varnostna navodila v navodilih za uporabo.



Pred začetkom uporabe izdelka natančno preberite navodila za uporabo in se prepričajte, da ste jih razumeli.



Na območjih, kjer bi lahko na vas padel kakšen predmet, uporabljajte zaščitno čelado. Uporabljajte odobreno zaščito za sluh in odobreno zaščito oči.



Najvišja hitrost pogonske gredi.



Izdelek je skladen z veljavnimi direktivami ES.



Izdelek lahko povzroči izmet predmetov, kar lahko vodi do poškodb.



Med uporabo izdelka bodite na varni razdalji 15 m (50 ft) od drugih oseb in živali.



Če se rezalna oprema dotakne predmeta, ki ga ne odreže nemudoma, obstaja tveganje za nevaren izmet materiala. Izdelek lahko odreže telesne dele. Med uporabo izdelka bodite na varni razdalji 15 m (50 ft) od drugih oseb in živali.



Puščici označujeta mejna položaja ročaja.



Uporabljajte odobrene zaščitne rokavice.



Uporabljajte trpežno obutev, ki ne drsi.



Uporabljajte samo prožno rezalno žico. Ne uporabljajte kovinskih rezil. To velja za dodatno opremo, ščitnik za travo.



Membrana črpalke goriva.



Čok.



Emisije hrupa v okolje so v skladu z direktivo Evropske skupnosti. Podatki o emisijah izdelka so navedeni v poglavju "Tehnični podatki" in na nalepki.

yyyywwxxxx

Na tipski ploščici je navedena serijska številka. **yyyy** pomeni leto proizvodnje, **ww** pa označuje teden proizvodnje.

Opomba: Ostali simboli in oznake na izdelku se nanašajo na zahteve za certifikacijo, ki veljajo za druga komercialna območja.

Odgovornost proizvajalca

Kot je navedeno v zakonodaji, ki ureja odgovornost proizvajalca, ne prevzemamo nikakršne odgovornosti za poškodbe, ki bi jih naši izdelki povzročili v naslednjih primerih:

- Izdelek ni pravilno popravljen.

- Izdelek je popravljen z deli, ki jih ni izdelal ali odobril proizvajalec.
- Na izdelku je nameščena dodatna oprema, ki je ni izdelal ali odobril proizvajalec.
- Izdelek ni bil popravljen v pooblaščenem servisnem centru ali pri pooblaščenem organu.

Varnost

Varnostne definicije

Opozorila, svarila in opombe opozarjajo na posebnej pomembne dele priročnika.



OPOZORILO: Se uporabi, če obstaja nevarnost telesne poškodbe ali smrti uporabnika ali opazovalcev ob neupoštevanju navodil v tem priročniku.



POZOR: Se uporabi, če obstaja nevarnost poškodbe izdelka, drugih materialov ali okolice ob neupoštevanju navodil v tem priročniku.

Opomba: Se uporabi za podajanje podrobnejših informacij, potrebnih v dani situaciji.

Splošna varnostna navodila



OPOZORILO: Pred uporabo izdelka preberite navodila v povezavi z opozorili v nadaljevanju.

- Gozdarski obrezovalnik, motorna kosa in trimmer so lahko ob neprevidni ali napačni uporabi zelo nevarno orodje, ki povzroči resne poškodbe ali smrt uporabnika ali tretjih oseb. Zato je zelo pomembno, da natančno preberete in razumete navodila za uporabo.
- Nikoli ne smete spreminjati prvotne izvedbe izdelka brez predhodnega dovoljenja proizvajalca. Nikoli ne uporabljajte izdelka, katerega prvotne specifikacije so bile na kakršen koli način spremenjene, in vedno uporabljajte originalno dodatno opremo. Spremembe brez pooblastila in/ali neoriginalni deli lahko povzročijo resne poškodbe ali smrt uporabnika in drugih.
- Notranjost dušilca vsebuje snovi, ki so lahko rakotvorne. Če je dušilec poškodovan, se izogibajte stiku z njegovimi deli.
- Izdelek med delovanjem ustvarja elektromagnetno polje. To polje lahko v nekaterih pogojih moti delovanje aktivnih ali pasivnih medicinskih vsadkov. Da bi zmanjšali nevarnost ki bi lahko povzročila telesne poškodbe ali smrt, priporočamo, da se osebe z medicinskimi vsadki pred uporabo izdelka posvetujejo s svojim zdravnikom in proizvajalcem vsadka.

Varnostna navodila za nameščanje



OPOZORILO: Pred uporabo izdelka natančno preberite, razumite in upoštevajte ta navodila.

- Preden sestavite izdelek odklopite pokrovček vžigalne svečke s svečke.
- Uporabljajte odobrene zaščitne rokavice.
- Ko uporabljate list krožne žage ali nož za travo, se prepričajte, da so na izdelek nameščeni pravilen ročaj, ščitnik rezila in oprtnik.
- Poškodovan ali napačen ščitnik lahko povzroči poškodbe. Ne uporabljajte rezalnega priključka, ki nima nameščenega odobrenega ščitnika.
- Pred zagonom izdelka pravilno namestite pokrov sklopke in gred in tako preprečite, da bi sklopka odpadla.
- Pred zagonom motorja se prepričajte, da ste pravilno namestili pokrov in gred.
- Pogonski disk in oporna prirobnica se morata pravilno zaskočiti v središčno odprtino rezalnega priključka. Če je rezalni priključek nepravilno nameščen, lahko povzroči poškodbe ali celo smrt.
- Za varno uporabo izdelka in preprečitev poškodb uporabnika ali drugih oseb mora biti izdelek vedno pravilno nameščen na oprtnik.

Varnostna navodila za uporabo



OPOZORILO: Pred uporabo izdelka preberite navodila v povezavi z opozorili v nadaljevanju.

- Ne uporabljajte oprtnika s pokvarjenim mehanizmom za hitro sprostitve. Motorna kosa mora biti med uporabo vedno pravilno zataknjena za oprtnik. V nasprotnem primeru kosilnice ne boste mogli varno upravljati, zaradi česar lahko pride do resnih telesnih poškodb.
- Izdelek vedno primite z obema rokama. Izdelek držite ob svojem desnem boku. Rezalni priključek naj bo pod višino pasu. Izdelek vpnite v vzmetni obroč kabelskega snopa Delov telesa ne približajte vročim površinam. Pazite, da se s kakšnim delom telesa ne dotaknete vrtečega se rezilnega priključka.

- Pred uporabo izdelka morate poznati in razumeti razliko med obrezovanjem vej ter odstranjevanjem in obrezovanjem trave.
- Nikoli ne uporabljajte izdelka, katerega prvotne specifikacije so bile na kakršen koli način spremenjene.
- Ne uporabljajte pokvarjenega izdelka. Upoštevajte varnostna navodila ter navodila za vzdrževanje in servis, navedena v tem priročniku. Nekatere vrste vzdrževalnih del in popravil lahko opravi samo za to usposobljeno strokovno osebo. Glejte razdelek *Vzdrževanje na strani 49*.
- Uporabljajte osebno zaščitno opremo. Glejte *Osebna zaščitna oprema na strani 35*.
- Izdelka ne uporabljajte v slabem vremenu, kot je gosta megla, močno deževje in močan veter, izjemen mraz ipd. Delo v slabem vremenu izčrpava in pogosto prispeva k tveganju, npr. pri zaledenelih tleh, nepredvidljivi smeri podiranja itd.
- Pri žaganju napetega drevesa bodite izjemno previdni. Napeto drevo se lahko vrne nazaj v svoj običajen položaj pred žaganjem ali po njem. Če se napačno postavite ali če žagate na napačnem mestu, lahko drevo zadane vas ali izdelek in povzroči izgubo nadzora. V obeh primerih lahko pride do hude telesne poškodbe.
- Edini priključki, ki jih lahko uporabljate s tem motorjem, so rezalni priključki, ki jih priporočamo. Glejte razdelek *Tehnični podatki na strani 54*.
- Pozor pred izmetom predmetov. Uporabljajte vedno odobrena zaščitna očala. Nikoli se ne nagibajte čez ščitnik rezalnega priključka. Kamenje, odpadke ipd. lahko stroj vrže v oči, to pa lahko povzroči slepoto ali resne poškodbe.
- Izdelka ne uporabljajte, če ste utrujeni, bolni, če ste pod vplivom alkohola ali jemljete zdravila, ki vplivajo na vid, presojo ali koordinacijo.
- Dolgotrajna izpostavljenost hrupu lahko povzroči trajno izgubo sluha. Vedno nosite odobreno zaščitno opremo za ušesa.
- Kadar uporabljate zaščito za sluh, bodite pozorni na svarilne znake in glasne glasove. Ko se motor zaustavi, vedno odstranite zaščito za sluh.
- Pred uporabo v celoti pregledjte izdelek. Glejte razdelek *Pred uporabo izdelka na strani 43*.
- Izdelka nikoli ne uporabljajte, če je spremenjen ali poškodovan.
- Da bi preprečili tveganje električnega udara, se prepričajte, da sta pokrov svečke in vžigalni kabel nepoškodovana.
- Preglejte delovno območje in se prepričajte, da v njem ni oseb, živali ali predmetov, ki bi lahko negativno vplivali na varno obratovanje izdelka.
- Preglejte delovno območje in poskrbite, da se osebe ali živali ne dotikajo rezalnega priključka ali da jih ne morejo zadeti predmeti, ki so izvrženi iz rezalnega priključka.
- Preglejte delovno območje. Odstranite vse nepritrjene predmete, na primer kamenje, razbito steklo, žeblje, jeklene žice in vrvi, ki jih lahko rezalni priključek izvrže, ali pa se lahko navijejo okrog njega.
- Izdelka na uporabljajte v situacijah ali na območjih, kjer v primeru nesreče ne morete dobiti pomoči.
- Izdelka ne uporabljajte brez ščitnika.
- Poskrbite, da bodo med delom osebe ali živali na varni razdalji najmanj 15 m/50 čevljev. Preden se z izdelkom obrnete, vedno pogledajte nazaj. Izdelek nemudoma zaustavite, če oseba ali žival vstopi v varnostno območje 15 m/50 čevljev. Če v istem območju dela več kot ena oseba, ohranjajte varnostno razdaljo najmanj dvakratne višine drevesa in najmanj 15 m/50 čevljev.
- Poskrbite, da se lahko varno gibate in da ste v varnem položaju. Preverite, ali so v okolici morebitne ovire, kot so korenine, kamenje, veje in jarki. Bodite previdni pri delu na klančinah.
- Rok ne stegujte predaleč. Vedno ohranjajte stabilen položaj nog in dobro ravnotežje.
- Izdelek pred zagonom postavite na ravno podlago, kjer dolivate gorivo. Poskrbite, da v bližini rezalnega priključka ni predmetov oziroma da se ga ne dotikajo.
- Če se rezalni priključek vrti pri hitrosti prostega teka, ga mora pooblaščen servisna delavnica nastaviti. Izdelka ne uporabljajte, dokler ni nastavljen oziroma dokler ni napaka odpravljena.
- Pazite na odbite predmete. Vedno uporabljajte odobreno zaščito oči in se ne približujte ščitniku rezalnega priključka. Kamenje in drugi majhni predmeti vam lahko priletijo v oči in povzročijo slepoto ali druge poškodbe.
- Izdelka nikoli ne odlagajte, če je motor vklopljen, razen če ga imate neprekinjeno pod nemotenim nadzorom.
- Ne odstranjujte odrezanega materiala in ne dovolite drugim osebam odstranjevati odrezan material, če je motor v pogonu ali se rezalna oprema vrti. Takšno ravnanje lahko povzroči resne poškodbe.
- Med uporabo in nekaj časa po njej je kotna prestava vroča. Ob dotiku se lahko opečete.
- Vedno zaustavite motor in se prepričajte, da se rezalna oprema ne vrti, preden odstranite material, ki je navit okrog gredi noža ali ujet med ščitnikom in rezalnim priključkom. Rezalna oprema se vrti tudi po sprostitvi ročice za plin. Pred delom na rezalnem priključku se prepričajte, da se je ta popolnoma zaustavil, nato pa odklopite pokrov svečke.
- Pri odstranjevanju materiala, ki se nabere okoli rezalne opreme, bodite previdni. Kotni prenos se med delovanjem močno segreje in lahko povzroči opekline.
- Izpušni plini iz motorja so vroči in lahko vsebujejo iskre. Nevarnost požara. Bodite previdni v bližini suhega in vnetljivega materiala.
- Zaustavite motor, preden se prestavite na novo delovno območje. Preden premaknete opremo, vedno namestite transportno zaščito.

- Izdelka nikoli ne uporabljajte v zaprtih prostorih ali tam, kjer ni ustreznega prezračevanja. Izpušni plini vsebujejo ogljikov monoksid, strupen in izjemno nevaren plin brez vonja, in lahko povzročijo smrt zaradi zadušitve ali zastрупitve z ogljikovim monoksidom.
- Otrokom nikoli ne dovolite, da uporabljajo izdelek ali da so zgolj v njegovi bližini. Ker je izdelek opremljen z vzmetnim stikalom za zaustavitev, ga lahko že z majhno hitrostjo in silo vključite, kar pomeni, da lahko tudi majhni otroci v določenih okoliščinah zaženejo izdelek. To lahko pomeni tveganje resne osebne poškodbe. Zato odstranite kapico svečke, ko izdelka ne morete nadzorovati.
- Pri osebah, ki imajo težave s krvnim obtokom, lahko pretirana izpostavljenost treslajem povzroči poškodbe ožilja ali živčevja. Če opazite simptome pretirane izpostavljenosti treslajem, se posvetujte z zdravnikom. Ti simptomi zajemajo otrplost, izgubo občutenja, ščemenje, zbadanje, bolečino, zmanjšano moč in spremembo barve ali stanja kože. Običajno se pojavijo v prstih, na rokah ali na zapestjih. Nevarnost je večja ob delu pri nizkih temperaturah.
- Prepričajte se, da je rezalna oprema ustrezno nameščena in nastavljena.
- V primeru dvoma, ali je nadaljnja uporaba še primerna, se posvetujte s strokovnjakom. Obrnite se na svojega zastopnika ali servisno delavnico.
- Izogibajte se situacijam, ki se vam zdijo prezahtevne.
- Nikoli ne uporabljajte izdelka, če v primeru nesreče ne morete priklicati pomoči.
- Z nepravilnim rezalnim priključkom ali nepravilno brušenim rezilom se poveča nevarnost izmeta materiala.
- Izdelke, opremljene z rezalnimi diski ali noži za travo, lahko silovito odbije na stran, ko pride rezilo v stik s fiksnim predmetom. To se imenuje potisk rezila. Sunek rezila lahko odnese izdelek in/ali uporabnika v katerokoli smer, tako da slednji izgubi nadzor nad izdelkom. Do sunka rezila lahko pride brez opozorila, če se izdelek zatakne, ustavi ali ovije. Do potiska rezila pogosteje pride na območjih s slabim pregledom nad rezanim materialom.
- Izogibajte se košnji z delom rezila, ki je v območju med položajema kazalcev ob 12.00 in 15.00. Zaradi hitrosti vrtenja rezila lahko pride do sunka v primeru košnje debelih stebel s tem delom rezila.
- Dušilec, opremljen s katalizatorjem, je med uporabo in po njej zelo vroč. To velja tudi, kadar je motor v prostem teku. Ob stiku se lahko opečete. Upoštevajte tudi nevarnost požara.
- Uporabljajte samo rezalne priključke s ščitniki, ki jih priporočamo. Glejte razdelek *Pribor na strani 56*.
- Pri uporabi izdelka vedno uporabljajte odobreno osebno zaščitno opremo. Osebna zaščitna oprema ne more popolnoma preprečiti poškodb, vendar v primeru nesreče omili posledice. Prodajalec naj vam pomaga izbrati ustrezno opremo.
- Če so drevesa v delovnem območju višja od 2 m, uporabite čelado.

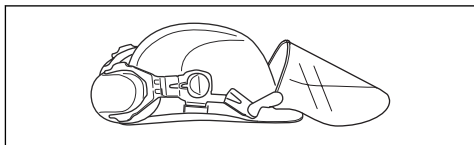

- Uporabljajte odobreno zaščito za sluh.

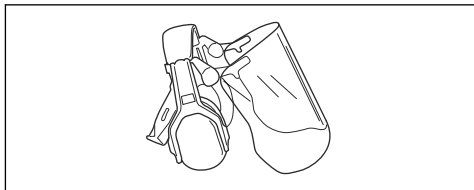

- Uporabljajte odobreno zaščito oči. Tudi če uporabljate vizir, morate vedno uporabljati tudi homologirana zaščitna očala. Homologirana zaščitna očala morajo biti skladna s standardom ANSI Z87.1 za ZDA ali s standardom EN 166 za države EU.

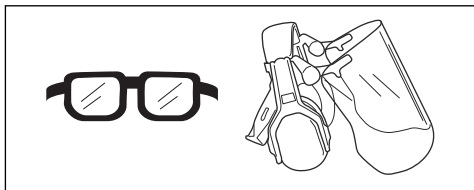

- Po potrebi uporabite rokavice, npr. kadar pritrlujete, pregledujete ali čistite rezalno opremo.

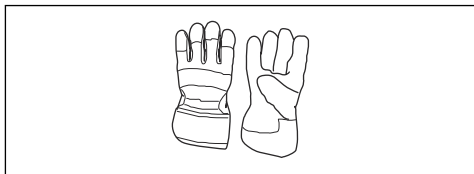

- Uporabljajte zaščitne škornje z ojačano konico in nredsečim podplatom.



Osebna zaščitna oprema



OPOZORILO: Pred uporabo izdelka preberite navodila v povezavi z opozorili v nadaljevanju.

- Uporabljajte oblačila iz trpežnih materialov. Vedno uporabljajte trpežne dolge hlače in dolge rokave. Ne uporabljajte ohlapnih oblačil, ki se lahko zataknejo za vejice ali veje. Ne nosite nakita, kratkih hlač in sandalov in ne hodite bos. Lase si varno spnite nad rameni.
- Paket prve pomoči hranite na doseg roke.



Varnostne naprave na izdelku

Za informacije o tem, kje lahko najdete varnostne naprave, glejte *Varnostne naprave na izdelku na strani 36*.



OPOZORILO: Pred uporabo izdelka preberite navodila v povezavi z opozorili v nadaljevanju.

- Ne uporabljajte izdelka s poškodovanimi varnostnimi napravami. Redno preverjajte in vzdržujte varnostne naprave. Če so varnostne naprave poškodovane, se obrnite na najbližjo Husqvarna pooblaščen servisno delavnico.
- Ne spreminjajte varnostnih naprav. Izdelka ne uporabljajte, če zaščitni pokrovi, varnostna stikala ali druge zaščitne naprave niso nameščene oz. so poškodovane.
- Za servisiranje in popravila na izdelku, posebej za varnostne naprave, je potrebno posebno usposabljanje. Če varnostne naprave ne izpolnjujejo vseh pogojev, opisanih v teh navodilih za uporabo, morate za pomoč prositi pooblaščen servisno delavnico. Jamčimo vam dostop do strokovnih popravil in servisa. Če vaš prodajalec ni pooblaščen serviser, ga povprašajte, kje je naslednja najbližja pooblaščen servisna delavnica.
- Rezalnega priključka ne uporabljajte brez odobrenega in pravilno nameščenega ščitnika rezalnega priključka. Glejte *Tehnični podatki na strani 54*.

Preverjanje delovanja zaklepa ročice plina

1. Pritisnite zaklep ročice plina (A). Prepričajte se, da je ročica plina (B) sproščena.

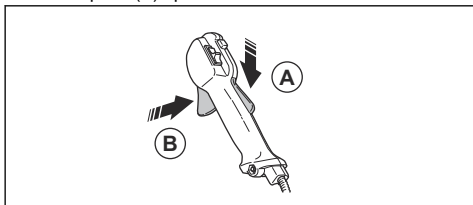

2. Sprostite zaklep ročice plina (A). Prepričajte se, da je ročica plina (B) blokirana v položaju prostega teka.

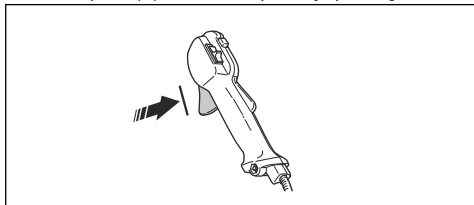

3. Pritisnite zaklep ročice plina (A) in se prepričajte, da se vrne v začetni položaj, ko ga sprostite.

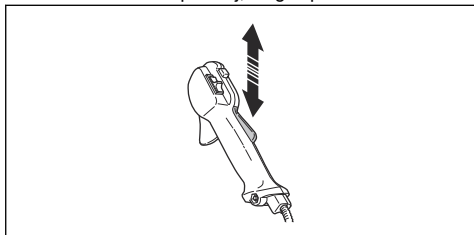

4. Zaženite izdelek in pritisnite polni plin. Glejte razdelek *Pregled izdelka na strani 31*.

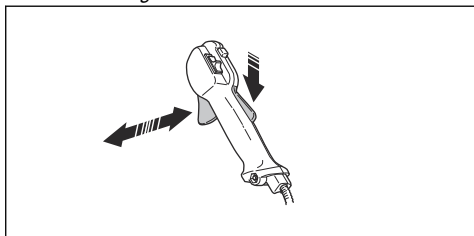

5. Sprostite ročico plina (B) in se prepričajte, da se je rezalni priključek ustavil.

Preverjanje izklopnega stikala

1. Zaženite motor.
2. Izklopno stikalo premaknite v položaj za izklop in se prepričajte, da se je motor izklopil.

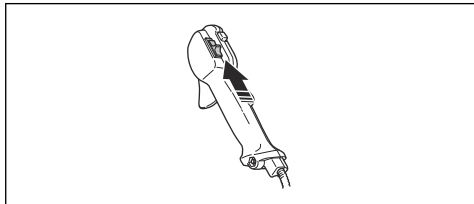

Preverjanje ščitnika rezalnega priključka

Ščitnik rezalnega priključka preprečuje poškodbe in zaustavlja predmete, ki letijo v smeri uporabnika.

1. Izklopite motor.

2. Vizualno preverite, da ni prisotnih poškodb, npr. razpok.

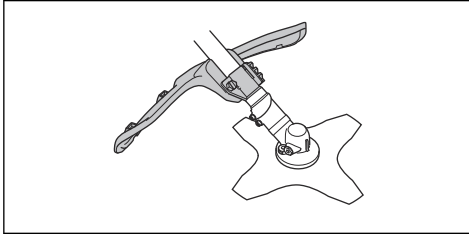

3. Če je ščitnik rezalnega priključka poškodovan, ga zamenjajte.

Preverjanje sistema za dušenje tresljev



OPOZORILO: Prepričajte se, da je motor izklopljen in da je izklopno stikalo v položaju STOP.

1. Prepričajte se, da na elementih za blaženje tresljev ni razpok ali deformacij. Če so elementi za blaženje tresljev poškodovani, jih zamenjajte.
2. Prepričajte se, da so elementi za blaženje tresljev ustrezno pritrjeni na motor in ročaj.

Preverjanje mehanizma za hitro sprostitvev



OPOZORILO: Ne uporabljajte oprtnika s pokvarjenim mehanizmom za hitro sprostitvev.

Mehanizem za hitro sprostitvev uporabniku omogoča, da izdelek v nujnem primeru hitro odstrani iz oprtnika.

1. Izklopite motor.
2. Prepričajte se, da ni vidnih poškodb, npr. razpok.
3. Sprostite in namestite mehanizem za hitro sprostitvev, da se prepričate, da pravilno deluje.

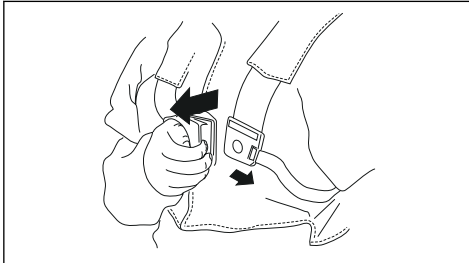

Preverjanje dušilnika



OPOZORILO: Če je dušilnik poškodovan, izdelka ne uporabljajte.



OPOZORILO: Dušilnik se med delovanjem, tudi pri hitrosti prostega teka, močno segreje in ostane vroč tudi po delovanju. Uporabljajte zaščitne rokavice, da preprečite opekline.

Dušilnik zmanjšuje nivo hrupa na najnižjo možno raven in odvaja izpušne pline stran od uporabnika.

1. Izklopite motor.
2. Vizualno preverite, da ni prisotnih poškodb in deformacij.

Opomba: Notranje površine dušilnika vsebujejo kemikalije, ki lahko povzročajo raka. Pazite, da se ne dotikate teh elementov, če je dušilnik poškodovan.

3. Poskrbite, da je dušilnik pravilno nameščen na izdelek.

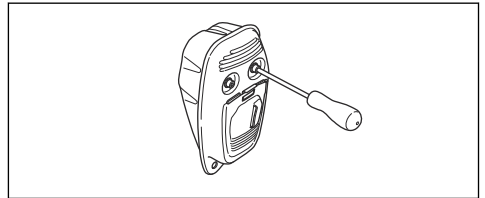

4. Če ima dušilnik na vašem izdelku mrežico lovilnika iskrice, jo vizualno preverite.

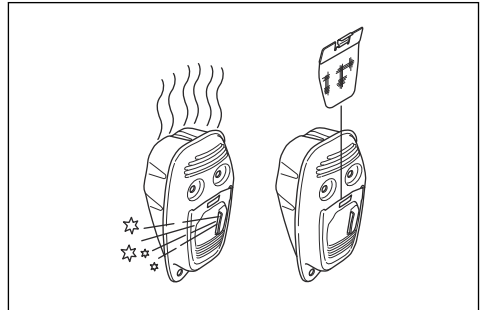

- a) Če je mrežica lovilnika iskrice poškodovana, jo zamenjajte.
- b) Če je mrežica lovilnika iskrice zamašena, jo očistite. Za dodatne informacije glejte *Preverjanje dušilnika na strani 50*.



POZOR: Če se mrežica lovilnika isker zamaši, se izdelek pregreje, kar povzroči poškodbe valja in bata.

Namestitvev in odstranitvev zaklepne matice



OPOZORILO: Zaustavite motor, uporabite zaščitne rokavice in bodite previdni pri ostrih robovih rezalnega priključka.

Z zaklepno matico pritrdite nekatere vrste rezalnih priključkov. Zaklepna matica ima levi navoj.

- Zaklepno matico zategnite tako, da jo obračate v nasprotni smeri vrtenja.

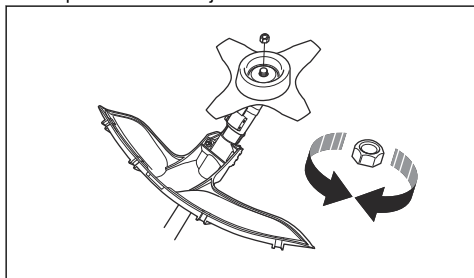

- Če želite odstraniti zaklepno matico, jo odvijajte v smeri vrtenja.
- Za odvijanje ali privijanje zaklepne matice potrebujete inbus ključ z dolgim držalom.



OPOZORILO: Pri odvijanju ali privijanju zaklepne matice je nevarnost, da se urežete ob rezalni priključek. Pazite in se ne dotikajte rezalnega priključka.

Opomba: Prepričajte se, da zaklepne matice ne morete odvit ali priviti z roko. Zamenjajte zaklepno matico po približno deseti namestitvi. Zaklepno matico je treba zamenjati po približno deseti namestitvi.

Rezalni priključek



OPOZORILO: Pred uporabo izdelka preberite navodila v povezavi z opozorili v nadaljevanju.

- Izvajajte redne vzdrževalne postopke. Pooblaščen servisni center naj rezalni priključek redno pregleduje in izvaja nastavitve ter popravila.
 - Delovanje rezalnega priključka se izboljša.
 - Življenjska doba rezalnega priključka se podaljša.
 - Nevarnost nesreč se zmanjša.
- Uporabljajte samo odobrena varovala rezalnega priključka. Glejte razdelek *Tehnični podatki na strani 54*.
- Ne uporabljajte poškodovanega rezalnega priključka.

Kosilna glava

- Kosilno nitko tesno in enakomerno navijte okrog bobna, da zmanjšate tresljaje.
- Uporabljajte samo odobrene kosilne glave in kosilne nitke. Glejte razdelek *Obrezovanje trave na strani 48*.
- Kosilna nitka naj bo ustrezne dolžine. Daljša kosilna nitka porabi več moči motorja kot krajša kosilna nitka.

- Prepričajte se, da rezilo na varovalu rezalnega priključka ni poškodovano.
- Kosilno nitko 2 dni namakajte v vodi, preden jo namestite na izdelek. Tako podaljšate življenjsko dobo kosilne nitke.
- Sledite navodilom, priloženim rezilnim priključkom, za pravilno navijte nitke in izbiro nitkega premera.

Nož za travo

- Uporabljajte pravilno nabrušena rezila. Zaradi nepravilno nabrušenega ali poškodovanega rezila se poveča nevarnost poškodb. Upoštevajte tudi navodila na embalaži rezila.
- Uporabljajte pravilno nastavljena rezila. Zaradi nepravilno nastavljenega rezila se poveča nevarnost telesnih poškodb in materialnega škode.

Varnost pri delu z gorivom



OPOZORILO: Pred uporabo izdelka preberite navodila v povezavi z opozorili v nadaljevanju.

- Goriva ne mešajte v zaprtih prostorih ali v bližini vira toplote.
- Če so na izdelku ostanke goriva ali motornega olja, izdelka ne zaganjajte. Očistite ostanke goriva/olja in počakajte, da se izdelek posuši. Očistite ostanke goriva z izdelka.
- Če se z gorivom polijete po obleki, se nemudoma preoblecite.
- Pazite, da goriva ne polijete po telesu, saj lahko pride do poškodb. Če gorivo polijete po telesu, se očistite z milom in vodo.
- Če se je olje ali gorivo polilo po izdelku ali po vašem telesu, ne zaganjajte motorja.
- Če motor pušča, izdelka ne zaganjajte. Redno preverjajte, ali motor pušča.
- Z gorivom ravnajte previdno. Gorivo je vnetljivo, hlapi pa so eksplozivni, zato lahko pride do poškodb ali smrti.
- Ne vdihavajte hlapov goriva, saj lahko pride do poškodb. Zagotovite zadosten pretok zraka.
- V bližini goriva ali motorja ne kadite.
- Vročih predmetov ne postavljajte v bližino goriva ali motorja.
- Goriva ne dolivajte, ko je motor vklopljen.
- Pred dolivanjem goriva se prepričajte, da je motor ohlajen.
- Pred dolivanjem počasi odprite pokrovček posode za gorivo in previdno sprostite pritisk.
- Goriva ne dolivajte v zaprtih prostorih. Nezadosten pretok zraka lahko povzroči poškodbe ali smrt zaradi zadušitve ali zastrupitve z ogljikovim monoksidom.
- Skrbno privijte pokrovček posode za gorivo, da ne pride do požara.
- Preden izdelek vklopite, ga premaknite najmanj 3 m (10 čevljev) stran od mesta, kjer ste napolnili posodo za gorivo.

- V posodo za gorivo ne nalijte preveč goriva.
- Prepričajte se, da med premikanjem izdelka ali posode za gorivo ne more priti do iztekanja.
- Izdelka ali posode za gorivo ne postavljajte v bližino odprtega ognja, isker ali indikatorskih lučk. Prepričajte se, da izdelek med skladiščenjem ni izpostavljen odprtemu ognju.
- Pri premikanju ali skladiščenju goriva uporabljajte samo odobrene posode.
- Pred dolgotrajnim skladiščenjem izpraznite posodo za gorivo. Pri odlaganju goriva ravnajte v skladu z lokalno zakonodajo.
- Pred dolgotrajnim skladiščenjem izdelek očistite.
- Pred skladiščenjem odstranite pokrov svečke, da preprečite nenameren zagon motorja.
- Pred vzdrževalnimi deli odklopite pokrov svečke.
- Izpušni plini iz motorja vsebujejo ogljikov monoksid, strupen in zelo nevaren plin brez vonja, ki lahko povzroči smrt. Izdelka ne zaganjajte v zaprtih prostorih.
- Izpušni plini iz motorja so vroči in lahko vsebujejo iskre. Izdelka nikoli ne zaganjajte v zaprtih prostorih ali v bližini vnetljivih materialov.
- Dodatki in spremembe izdelka, ki niso odobrene s strani proizvajalca, lahko vodijo k resnim poškodbam ali celo v smrt. Ne spreminjajte izdelka. Uporabljajte samo originalno dodatno opremo.
- Če izdelka ne vzdržujete pravilno in redno, se poveča nevarnost poškodb za osebe in izdelek.
- Vzdrževanje opravite v skladu s priporočili v teh navodilih za uporabo. Vsakršno drugačno vzdrževanje naj opravi Husqvarna osebje pooblaščen servisne delavnice.
- Redno dovolite osebju pooblaščen servisne delavnice Husqvarna izvajati vzdrževalna dela.
- Zamenjajte poškodovane, obrabljene ali zlomljene dele.

Varnostna navodila za vzdrževanje



OPOZORILO: Pred uporabo izdelka preberite navodila v povezavi z opozorili v nadaljevanju.

- Zaustavite motor, prepričajte se, da se rezalni priključek zaustavi, in pustite, da se izdelek ohladi pred izvajanjem vzdrževalnih del.

Montaža

Uvod



OPOZORILO: Preden sestavite izdelek morate prebrati in razumeti poglavje o varnosti.



OPOZORILO: Preden sestavite izdelek odklopite kabel vžigalne svečke s svečke.

Namestitev ročice plina

1. Odstranite vijak za ročico plina.

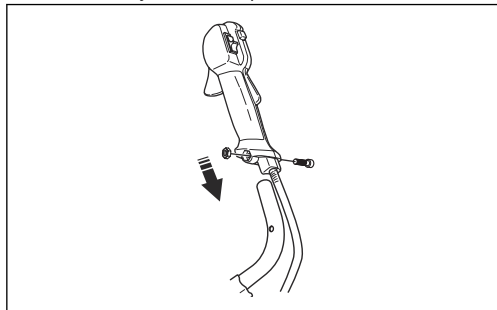

2. Potisnite ročico plina na desno stran ročaja.
3. Poravnajte odprtino v ročici plina z odprtino v ročaju.
4. Vijak potisnite skozi odprtini. Zategnite vijak.

Montaža ročaja

1. Odstranite gumbni vijak in namestite ročaj, kot je prikazano na sliki.

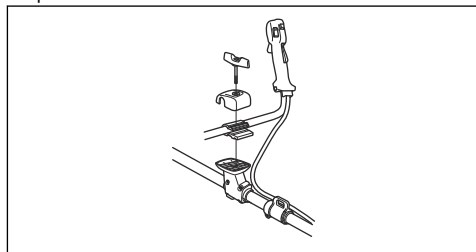

2. Gumbni vijak rahlo zategnite.
3. Namestite oprtnik in izdelek obesite s točke vzmetenja.

4. Nastavite ročaj, da bo izdelek v primernem delovnem položaju.



5. Popolnoma zategnite gumbni vijak.

Namestitev dvodolne gredi

1. Obrnite gumbni vijak za sprostitev priključek gredi.
2. Jeziček rezalnega priključka (A) poravnajte s puščico na spojki (B).

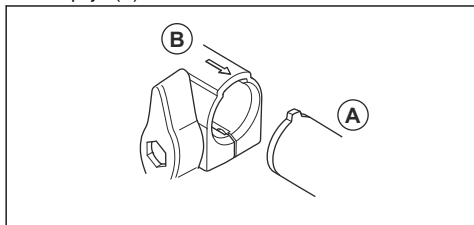

3. Previdno potisnite gred v spojko, da se slišno zaskoči.

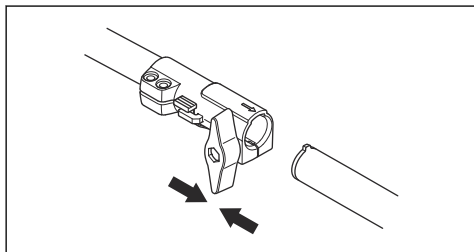

4. Popolnoma zategnite gumbni vijak.

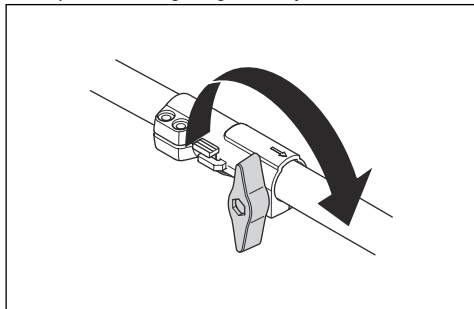

Razstavljanje dvodolne gredi

1. Gumbni vijak obrnite za 3 obrate ali več in tako sprostite spojko.

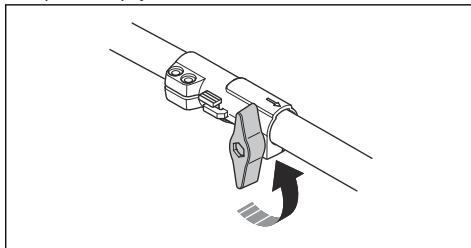

2. Pritisnite in pridržite gumb (C).
3. Trdno držite konec gredi, na katero je pritrjen motor.
4. Priključek izvlcite naravnost iz spojke.

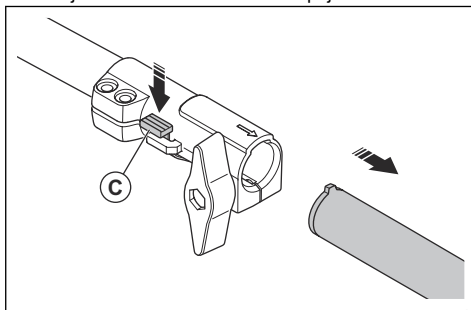

Namestitev rezalne opreme

Rezalna oprema vključuje rezalni priključek in ščitnik rezalnega priključka.



OPOZORILO: Uporabljajte zaščitne rokavice.



OPOZORILO: Vedno uporabljajte ščitnik rezalnega priključka, ki je priporočen za rezalni priključek. Glejte *Tehnični podatki na strani 54*.



OPOZORILO: Če je rezalni priključek nepravilno nameščen, lahko pride do poškodb ali celo smrti.

Namestitev podaljška ščitnika



POZOR: Podaljšek ščitnika je namenjen uporabi s kosilno glavo ali plastičnim rezilom. Podaljška ščitnika ne uporabljajte z rezilom nožem za travo.

1. Podaljšek ščitnika vstavi v rezo v ščitniku rezalnega priključka.

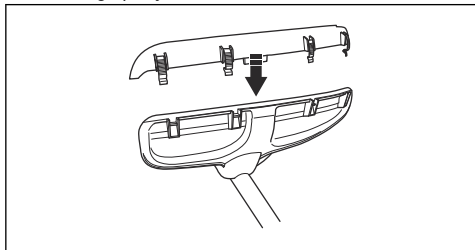

2. Podaljšek ščitnika s 4 zaklepnimi kavlji pritrдите na ščitnik rezalnega priključka.

Odstranitev podaljška ščitnika

- S ključem za svečke sprostite zaklepne kavlje.

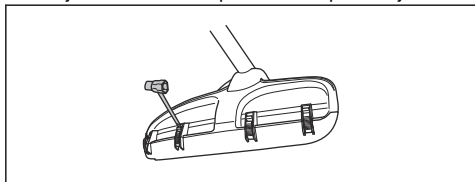

Namestitev noža za travo in ščitnika rezila za travo/kombiniranega ščitnika

1. Ščitnik rezila/kombinirani ščitnik (A) postavite na gred in zategnite vijak, da ga pritrđite.

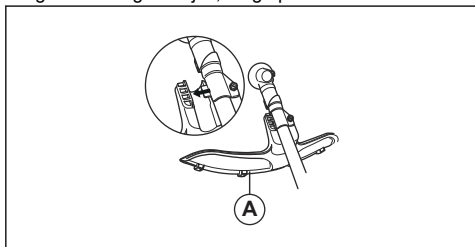

2. Prepričajte se, da je podaljšek ščitnika odstranjen.
3. Obrnite pogonsko gred, da se ena od odprtin v pogonskem disku (B) poravna z ustrežno odprtino v ohišju menjalnika.
4. Vstavite blokirni zatič (C) v odprtino, da zaklenete gred.

5. Nož za travo (D), podporno skledo (E) in oporno prirobnico (F) postavite na pogonsko gred.

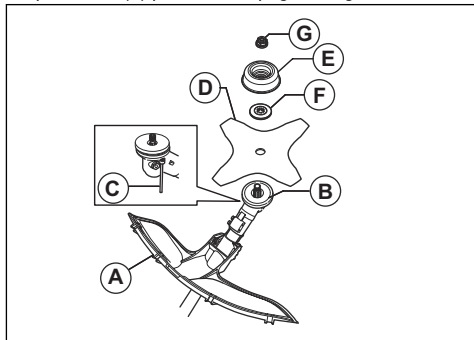

6. Poskrbite, da se pogonski disk in oporna prirobnica pravilno zaskočita v središčno odprtino noža za travo.

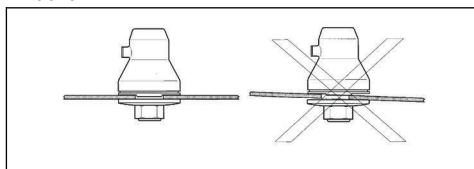

7. Namestite matico (G).
8. Matico privijte z inbus ključem. Gred inbus ključa držite blizu ščitnika rezila. Privijte jo v nasprotni smeri vrtenja rezalnega priključka. Privijte jo z zateznim momentom 35–50 Nm.

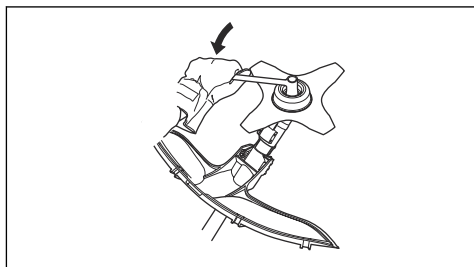

Namestitev ščitnika rezila



POZOR: Uporabljajte samo odobrene ščitnike za rezila. Glejte *Pribor na strani 56*.

1. Odstranite nosilec (H).
2. Adapter (I) in nosilec (J) pritrđite z 2 vijakoma (K).

3. Ščitnik rezila (A) namestite na adapter s 4 vijaki (L).

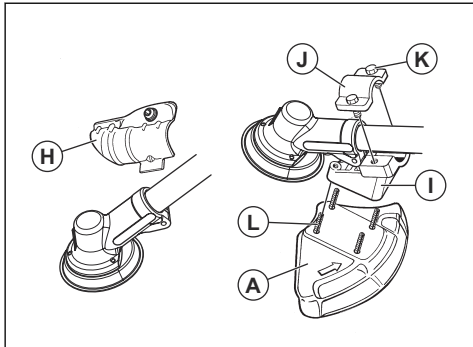

Sestavljanje ščitnika in kosilne glave/plastičnih rezil



POZOR: Prepričajte se, da je podaljšek ščitnika pritrjen.

1. Namestite ščitnik trimerja/ščitnik rezalnega priključka (A), ki je namenjen za uporabo s kosilno glavo/plastičnimi rezili.
2. Ščitnik trimerja/ščitnik rezalnega priključka (A) obesite na oba kavlja na nosilcu plošče (M).
3. Ščitnik opognite okrog gredi in ga na nasprotni strani gredi zategnite z vijakom (L). Uporabite blokirni zatič (C).
4. Blokirni zatič vstavite v utor na glavi vijaka in zategnite.

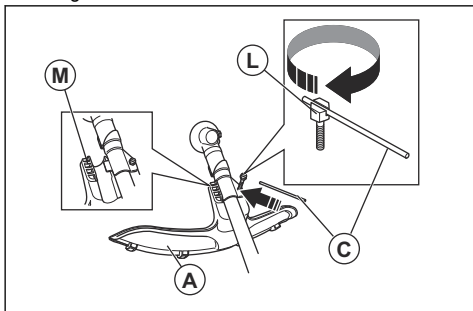

5. Namestite pogonski disk (B) na pogonsko gred.

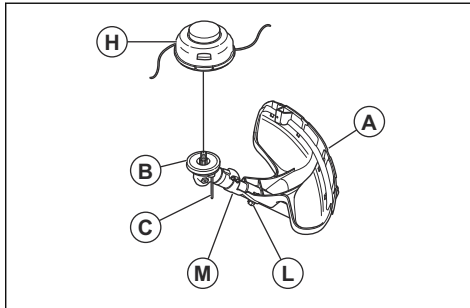

6. Obračajte pogonsko gred, dokler se ena od odprtin v pogonskem disku ne poravna z ustrezno odprtino v ohišju menjalnika.
7. Vstavite blokirni zatič (C) v odprtino, da zaklenete gred.
8. Kosilno glavo/plastična rezila (H) namestite v nasprotni smeri urinega kazalca.

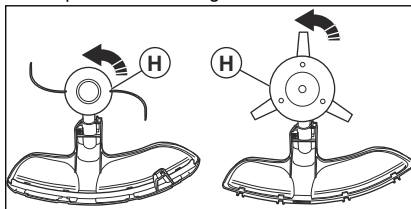

9. Pri odstranjevanju kosilne glave/plastičnih rezil upoštevajte navodila v obratnem vrstnem redu.

Namestitev naramnice

1. Obroček traku naramnic napeljite skozi zanko (A) in ga pritrdite z vijakom.
2. Zanko (B) naramnic pritrdite na obroček (C) na okvirju.

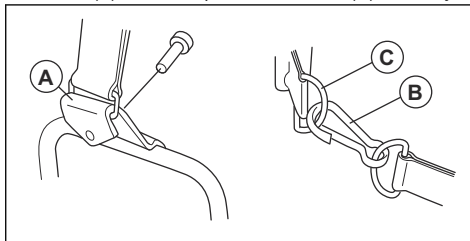

Nastavitev naramnic

1. Izklopite motor.
2. Namestite oprtnik.
3. Nastavite naramnice, da se teža izdelka enakomerno razdeli na vaših ramenih.

Delovanje

Uvod



OPOZORILO: Pred uporabo izdelka morate prebrati in razumeti poglavje o varnosti.

Pred uporabo izdelka

- Preglejte delovno območje, da se prepričate, da ste seznanjeni z vrsto terena, naklonom tal in morebitnimi ovirami, kot so kamenje, veje in jarki.
- Opravite generalni pregled izdelka.
- Opravite varnostne preglede, vzdrževanje in servisiranje, ki so navedeni v tem priročniku.
- Prepričajte se, da so vsi pokrovi, ščitniki, ročajji in rezalna oprema pravilno nameščeni in da niso poškodovani.
- Prepričajte se, da ni razpok na dnu zob noža za travo ali ob središčni odprtini rezila. Če je rezilo poškodovano, ga zamenjajte.

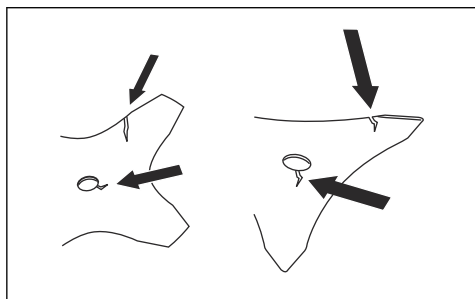

- Preverite, ali so na oporni prirobnici razpoke. Če je oporna prirobnica poškodovana, jo zamenjajte.

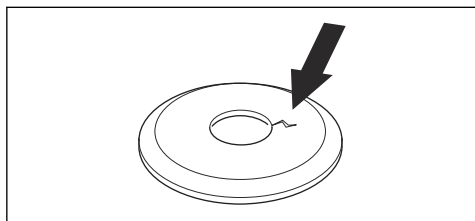

- Prepričajte se, da zaklepne matice ni mogoče odviti z roko. Če jo lahko odvijete z roko, rezalnega

priključka ne zaklepa zadostno in jo morate zamenjati.

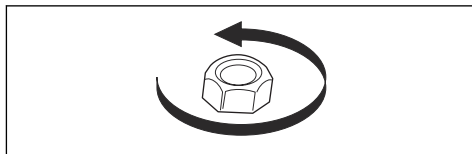

- Preverite, ali je ščitnik rezila poškodovan oziroma razpokan. Če je ščitnik rezila udarjen ali razpokan, ga zamenjajte.

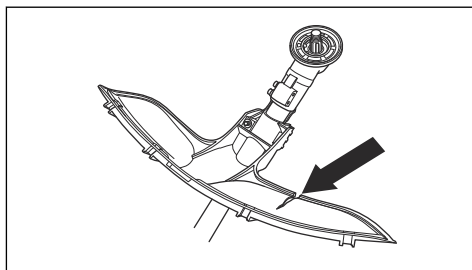

- Preverite, ali sta kosilna glava in ščitnik rezalnega priključka poškodovana ali razpokana. Če sta kosilna glava in ščitnik rezalnega priključka udarjena ali razpokana, ju zamenjajte.

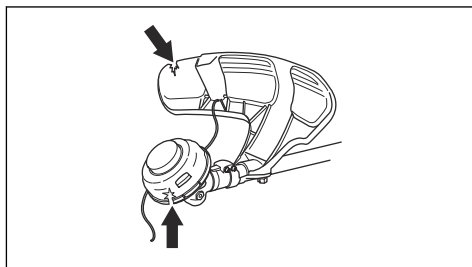

Gorivo

Ta izdelek ima dvotaktni motor.



POZOR: Če uporabite neustrezno vrsto goriva, lahko poškodujete motor. Uporabite mešanico bencina in olja za dvotaktne motorje.

Predhodno zmešano gorivo

- Za najboljše delovanje in daljšo življenjsko dobo motorja uporabljajte kakovostno predhodno zmešano gorivo z alkilatom Husqvarna. V gorivu je manj škodljivih kemikalij v primerjavi z običajnim gorivom, kar zmanjšuje količino škodljivih izpušnih plinov. Po zgorevanju tega goriva je količina

ostankov manjša, zaradi česar so deli motorja čistejši.

Mešanje goriva

Bencin

- Uporabljajte kakovosten neosvinčen bencin z največ 10-% vsebnostjo etanola.



POZOR: Ne uporabljajte bencina, ki ima oktansko število nižje od 90 RON/87 AKI. Uporaba nižjega oktanskega števila lahko povzroči klenkanje, kar povzroča poškodbe motorja.

- Priporočamo, da za delo pri stalno visokem številu vrtljajev uporabljate bencin z višjim oktanskim številom.

Olje za dvotaktne motorje

- Za čim boljše rezultate in zmogljivost uporabite olje za dvotaktne motorje Husqvarna.
- Če olje za dvotaktne motorje Husqvarna ni na voljo, lahko uporabite kakovostno olje za dvotaktne motorje z zračnim hlajenjem. Za izbiro ustreznega olja se obrnite na servisnega zastopnika.



POZOR: Ne uporabljajte olja za vodno hlajene izvenkradne dvotaktne motorje. Ne uporabljajte olja za širitaktne motorje.

Mešanica bencina in olja za dvotaktne motorje

Bencin, liter	Olje za dvo- taktne motorje, liter
	2 % (50 : 1)
5	0,10
10	0,20
15	0,30
20	0,40



POZOR: Pri mešanju manjših količin goriva lahko manjša odstopanja močnejše vplivajo na razmerje mešanice. Natančno izmerite količino olja in tako ustvarite pravilno mešanico.

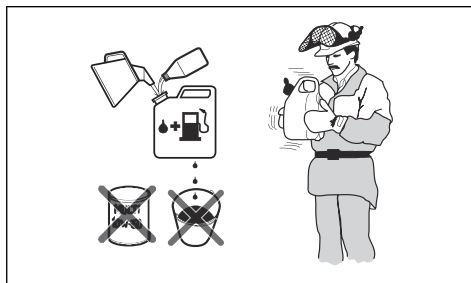

1. Dolijte polovico bencina v čisto posodo za gorivo.
2. Dodajte celotno količino olja.
3. Pretresite mešanico goriva.
4. V posodo dodajte še preostalo količino bencina.
5. Temeljito pretresite mešanico goriva.



POZOR: Naenkrat ne pripravite mešanice goriva za več kot en mesec.

Polnjenje posode za gorivo

1. Očistite področje okrog pokrova posode za gorivo.

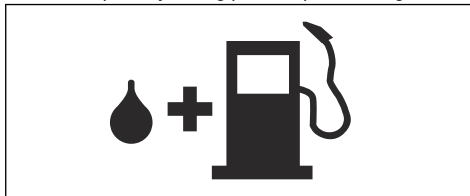

2. Pretresite posodo in tako poskrbite za ustrezno mešanje goriva.
3. Odstranite pokrovček rezervoarja za gorivo in rezervoar napolnite.
4. Zategnite pokrovček posode za gorivo.
5. Izdelek pred zagonom za vsaj 3 m (10 čevljev) odmaknite od mesta, kjer ste točili gorivo, in od vira goriva.

Opomba: Za mesto rezervoarja za gorivo na vašem izdelku glejte *Uvod na strani 31*.

Nastavitev oprtnika



OPOZORILO: Izdelek mora vedno biti pravilno pritrjen na oprtnik. Ne uporabljajte pokvarjenega oprtnika.

1. Namestite oprtnik.
2. Izdelek povežite s kablom.
3. Oprtnik prilagodite najboljšemu položaju za delo.

- Nastavite stranske trakove, da se teža izdelka enakomerno razdeli na vaših ramenih.



- Prilagodite oprtnik tako, da bo rezalni priključek vzporeden s tlemi.
- Rezalni priključek naj se rahlo dotika tal. Sponko oprtnika nato prilagodite, da pravilno uravnotežite izdelek.

Prilagoditev za obrezovanje vej

- Med obrezovanjem vej naj bo izdelek podprt z oprtnikom.
- Izdelek držite, kot je prikazano na sliki.

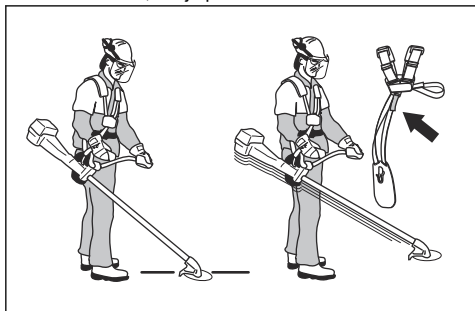

- S trakom na oprtnikom nastavite višino nosilca oprtnika.

Prilagoditev za košenje trave

- Med košenjem trave naj bo izdelek podprt z oprtnikom.
- Realna oprema naj bo vzporedna s tlemi.

Pravilna uravnoteženost izdelka

Za obrezovanje vej je izdelek pravilno uravnotežen, če visi vodoravno od točke vzmetenja. Če je

uravnoteženost pravilna, se zmanjša nevarnost trka enote s kamenjem ob sprostitvi ročaja.

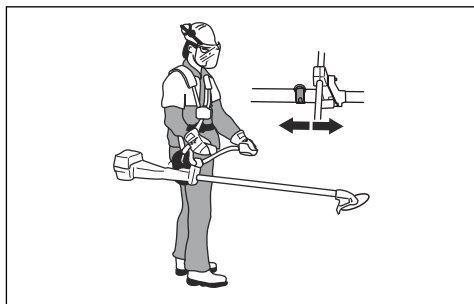

Za košnjo trave je izdelek pravilno uravnotežen, če je rezilo pri višini reza blizu tal.

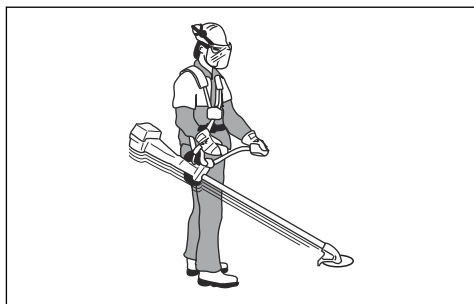

Zagon motorja



OPOZORILO: Ob zagonu izdelka bodite na varni razdalji najmanj 15 m/50 čevljev od drugih oseb in živali. Nevarnost premikanja rezalnega priključka.

- Izklopno stikalo premaknite v položaj za zagon.
- Ročico čoka premaknite v položaj za čok.

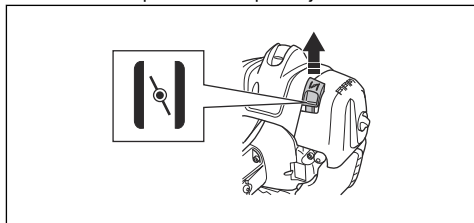

3. Pritiskajte membrano črpalke goriva, dokler se membrana ne začne polniti z gorivom.

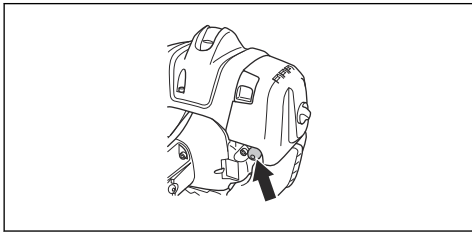

Opomba: Membrane črpalke za gorivo ni treba povsem napolniti.

4. Z levo roko pritisnite ohišje izdelka ob tla. Na izdelek ne postavite nog.

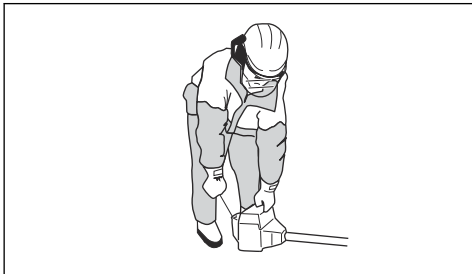

5. Počasi povlecite ročico zaganjalne vrvice, dokler ne začutite nekoliko upora, nato ročico zaganjalne vrvice močno povlecite.



OPOZORILO: Zaganjalne vrvice ne navijajte okoli svoje roke.

6. Ročico zaganjalne vrvice vlecite, dokler ne se motor ne zažene.



POZOR: Zaganjalne vrvice nikoli ne izvlecite do konca in ne izpuscite ročice zaganjalne vrvice. Vrv zaganjalnika spuščajte počasi, da se izdelek ne poškoduje.

7. Ob zagonu motorja potisnite ročico čoka v delovni položaj in pritisnite polni plin. Ročica plina se samodejno izklopi z začetne nastavitve.

8. Prepričajte se, da motor gladko deluje.



OPOZORILO: Izdelka ne uporabljajte s poškodovanim pokrovčkom svečke, sicer je nevarnost električnega udara.

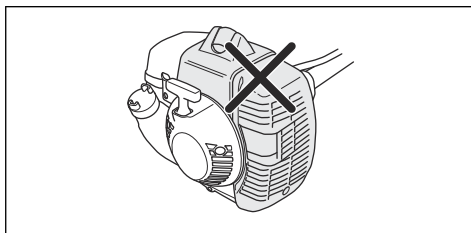

Zaustavitev motorja

- Izklopno stikalo premaknite v položaj za izklop.

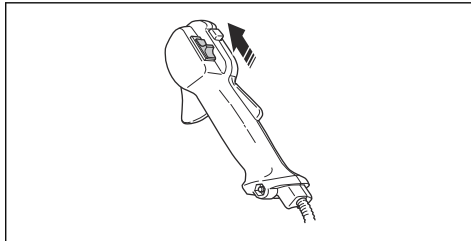

Obrezovanje vej z listom krožne žage

Podiranje drevesa na levo

Za podiranje na levo dno drevesa potisnite na desno.

1. Dodajte polni plin.
2. List krožne žage postavite ob drevo, kot je prikazano na sliki.
3. Nagnite list krožne žage in ga s silo diagonalno potisnite navzdol v desno. Hkrati potiskajte drevo s ščitnikom rezila.

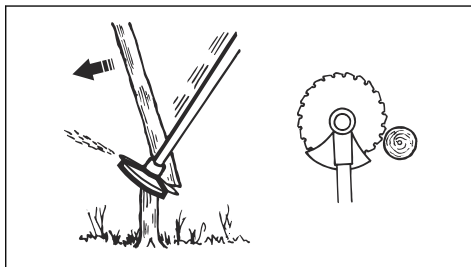

Podiranje drevesa na desno

Za podiranje na desno dno drevesa potisnite na levo.

1. Dodajte polni plin.
2. List krožne žage postavite ob drevo, kot je prikazano na sliki.

3. Nagnite list krožne žage in ga s silo diagonalno potisnite navzgor in v desno. Hkrati potiskajte drevo s ščitnikom rezila.

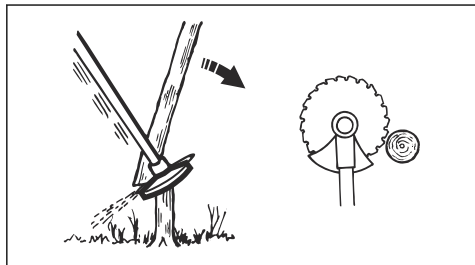

Podiranje drevesa naprej

Za podiranje naprej dno drevesa potisnite nazaj.

1. Dodajte polni plin.
2. List krožne žage postavite ob drevo, kot je prikazano na sliki.
3. List krožne žage potegnite naprej s hitrim gibom.

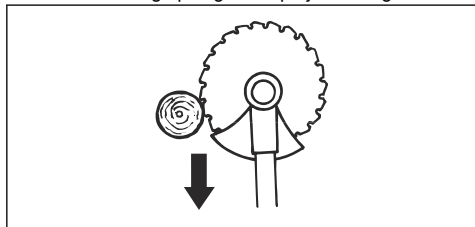

Podiranje velikih dreves

Velika drevesa je treba žagati z 2 strani.

1. Preučite, v katero smer bo drevo padlo.
2. Dodajte polni plin.
3. Najprej zažagajte v drevo na strani drevesa, na katero bo padlo.

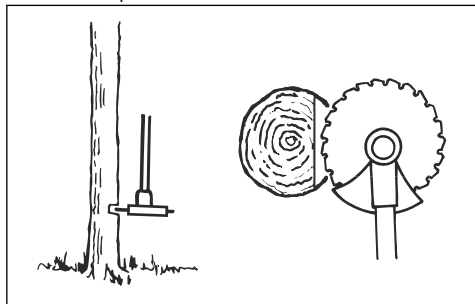

4. Nato zažagajte skozi drevo z druge strani.

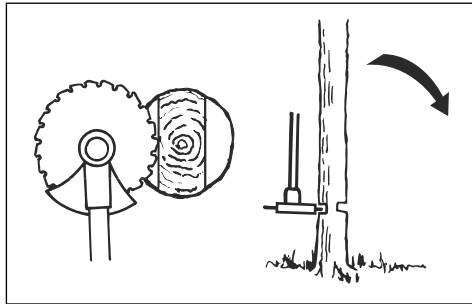

POZOR: Če se list krožne žage blokira, izdelka ne povlecite z nenadnim gibom. Takšno ravnanje lahko povzroči škodo na listu krožne žage, kotnem prenosu, gredi ali ročaju. Izpustite ročaje, držite gred z 2 rokama in previdno potegnite izdelek.

Opomba: Za podiranje majhnih dreves uporabite več pritiska pri žaganju. Za podiranje velikih dreves uporabite manj pritiska pri žaganju.

Žaganje grmičevja z listom krožne žage

Za podiranje na levo dno drevesa potisnite na desno.

- Požagajte tanka drevesa in grmičevje.
- Izdelek premikajte od ene strani na drugo.
- Odžagajte več dreves z enim gibom.
- Za skupine tankih dreves:

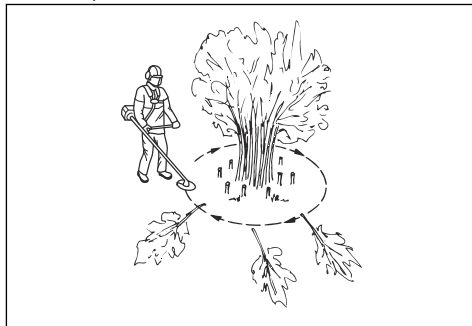

- a) Zunanja drevesa odžagajte visoko.
- b) Zunanja drevesa odžagajte na pravilno višino.
- c) Žagajte od središča. Če nimate dostopa do središča, zunanja drevesa odžagajte visoko in pustite, da padejo. Tako zmanjšate nevarnost, da bi se list krožne žage zablokirala.

Prerezovanje trave s kosilno glavo

Obrezovanje trave

1. Kosilno glavo držite tik nad tlemi pod kotom. Kosilne nitke ne potiskajte v travo.

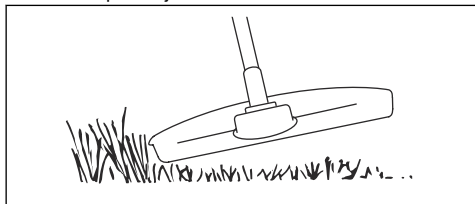

2. Skrajšajte kosilno nitko za 10–12 cm/4–4,75 in.
3. Znižajte št. vrt. motorja, da ne poškodujete rastlin.
4. Ko obrezujete travo v bližini predmetov, uporabljajte 80 % plina.

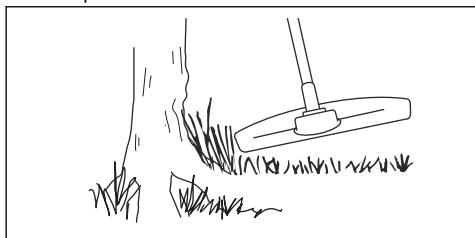

Obrezovanje trave z nožem za travo

1. Nožev in rezil za travo ne smete uporabljati za olesenela stebela.
2. Nož za travo se uporablja za vse vrste visoke ali goste trave.
3. Trava obrezujete s stranskimi zamahi, pri čemer je zamah z desne na levo zamah za obrezovanje, zamah z leve na desno pa zamah za vrnitev v prvotni položaj. Travo naj obrezuje leva stran noža (položaj ure med 8.00 in 12.00).
4. Če je nož pri obrezovanju trave nagnjen na levo, se bo trava zbirala v liniji, zato jo bo lažje zbrati na kup, na primer z grabljami.
5. Poskusite delati v ritmu. Stojte stabilno, pri tem imejte noge nekoliko narazen. Po zamahu za vrnitev v prvotni položaj se pomaknite naprej in se spet postavite v stabilen položaj.
6. Podporna skleda naj bo rahlo oprta na tla. Uporablja se za zaščito noža pred udarcem v tla.
7. Zmanjšajte tveganje za navijanje materiala okrog noža tako, da vedno delate s polnim plinom in se po zamahu za vrnitev v prvotni položaj izognete obrezanemu materialu.

8. Pred začetkom zbiranja pokošenega materiala na kup zaustavite motor, odprite oprtnik in postavite stroj na tla.

Košenje trave

1. Pri košnji trave naj bo kosilna nitka vedno vzporedna s tlemi.

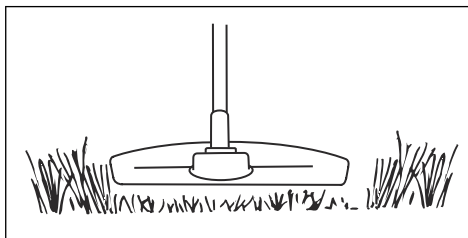

2. Kosilne glave ne potiskajte ob tla. Izdelek se lahko tako poškoduje.
3. Pri košnji izdelek premikajte iz ene strani na drugo. Uporabite najvišje število vrtljajev.

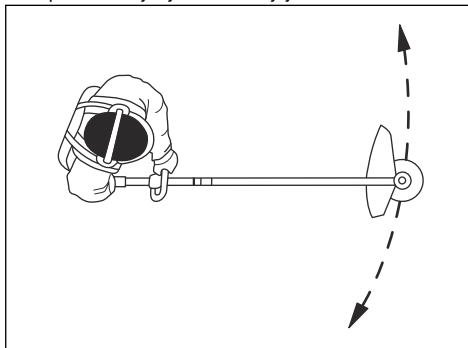

Pometanje trave

Zračni tok iz vrteče se kosilne nitke je mogoče uporabiti za odstranjevanje trave z določenega območja.

1. Kosilno glavo in njeno nitko držite vzporedno s tlemi, in sicer nad tlemi.
2. Dodajte polni plin.
3. Kosilno glavo premikajte od ene strani na drugo in tako pometite travo.



OPOZORILO: Očistite pokrov kosilne glave vsakič, ko nameščate novo kosilno nitko, in tako preprečite neravnovesje in vibracije pri ročajih. Preglejte tudi druge dele kosilne glave in jih po potrebi očistite.

Vzdrževanje

Uvod



OPOZORILO: Pred izvajanjem vzdrževalnih del na izdelku morate prebrati in razumeti poglavje o varnosti.



POZOR: Pred vzdrževalnimi deli s svečke odstranite pokrov, da preprečite nenamerni zagon.

Urnik vzdrževanja

Vzdrževanje	Dnevno	Tedensko	Mesečno
Očistite zunanjo površino.	X		
Preglejte, ali je oprtnik morda poškodovan.	X		
Preverite, ali je obroček za obešanje poškodovan.	X		
Preverite zaklep ročice plina in ročico plina. Glejte <i>Preverjanje delovanja zaklepa ročice plina na strani 36</i> .	X		
Prepričajte se, da se rezalni priključek ne vrti s hitrostjo prostega teka.	X		
Preverite izklopno stikalo. Glejte <i>Preverjanje izklopnega stikala na strani 36</i> .	X		
Preverite, ali je ščitnik rezalnega priključka poškodovan ali razpokan.	X		
Prepričajte se, da je nož za travo poravnán s sredino. Prepričajte se, da je nož za travo oster in da nož ali sredinska odprtina nista poškodovana.	X		
Preverite, ali so na kosilni glavi poškodbe ali razpoke. V primeru poškodb, zamenjajte.	X		
Preverite, ali sta ročica in ročaj poškodovana in se prepričajte, da sta pravilno nameščena.	X		
Za rezalne priključke s podporno skledo popolnoma zategnite zaklepni vijak.	X		
Za rezalne priključke z zaklepno matico popolnoma zategnite zaklepno matico.	X		
Preverite, ali je transportna zaščita poškodovana in se prepričajte, da jo je mogoče pravilno namestiti.	X		
Preglejte, ali iz motorja, posode ali cevi za gorivo izteka gorivo.	X		
Očistite zračni filter. Po potrebi jih zamenjajte.	X		
Privijte matice in vijake.	X		
Preverite, ali je filter goriva onesnažen ter ali ima cev goriva razpoke ali druge okvare. Po potrebi jih zamenjajte.	X		
Preverite vse kable in povezave.	X		
Preverite, ali sta zaganjalnik in zaganjalna vrvica poškodovana.		X	
Preverite, ali so elementi za blaženje treslajev poškodovani ali razpokani.		X	
Preglejte svečko. Glejte <i>Preverjanje svečke na strani 52</i> .		X	
Očistite hladilni sistem.		X	
Prepričajte se, da je kotni prenos do $\frac{3}{4}$ napolnjen z mastjo.		X	

Vzdrževanje	Dnevno	Tedensko	Mesečno
Očistite zunanjo površino uplinjalnika in območje okrog njega.		X	
Očistite svečko. Odstranite svečko in preverite razmak med elektrodama. Nastavite razmak med elektrodama na 0,5 mm ali zamenjajte svečko, če je potrebno. Prepričajte se, da je svečka sestavljena z zaščito proti motnjam.		X	
Očistite ali zamenjajte lovilec isker na dušilcu.		X	
Preverite, ali so sklopka, vzmeti sklopke in boben sklopke obrabljeni. Po potrebi jih zamenjajte.			X
Zamenjajte svečko. Prepričajte se, da je svečka sestavljena z zaščito proti motnjam.			X
Namastite pogonsko gred. ⁵			X
Prepričajte se, da varnostni mehanizem za sprostitve na oprtniku ni poškodovan in da pravilno deluje.			X
Preglejte in očistite lovilec isker na dušilniku.			X

Prilagajanje hitrosti prostega teka

Izdelek Husqvarna je izdelan v skladu s specifikacijami za zmanjševanje škodljivih emisij.

1. Prepričajte se, da je zračni filter čist in da je njegov pokrov pritrjen na izdelek.
2. Vijak za hitrost prostega teka (T) obračajte v smeri urinega kazalca, dokler se ne začne rezalni priključek premikati.

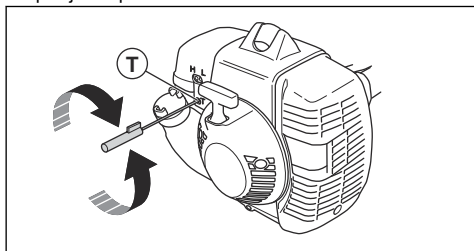

3. Vijak za hitrost prostega teka (T) obračajte v nasprotni urinega kazalca, dokler se rezalni priključek ne ustavi.

Hitrost prostega teka je nastavljena pravilno, ko motor deluje enakomerno v vsakem položaju. Hitrost prostega teka mora biti nižja od hitrosti, pri kateri se rezalni priključek začne vrteti.

Opomba: Za priporočeno hitrost v prostem teku glejte *Tehnični podatki na strani 54*.



OPOZORILO: Če se rezalni priključek po spremembi hitrosti v prostem teku ne zaustavi, se obrnite na servisnega

zastopnika. Izdelka ne uporabljajte, dokler ni pravilno nastavljen ali popravljen.

Nastavitev hitrosti plina pri zagonu

1. Uporabite hitrost prostega teka.
2. Pritisnite blokado plina pri zagonu. Glejte razdelek *Preverjanje delovanja zaklepa ročice plina na strani 36*.
3. Če je hitrost plina pri zagonu nižja od 4000 vrt/min, obračajte nastavitveni vijak (A) v smeri urinega kazalca, dokler se rezalni priključek ne začne vrteti. Nastavitveni vijak obrnite še za 1/2 obrata.

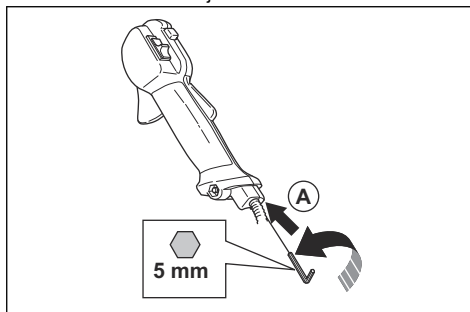

4. Če je hitrost plina pri zagonu previsoka, obračajte nastavitveni vijak (A), dokler se rezalni priključek ne zaustavi. Nastavitveni vijak obrnite še za 1/2 obrata.

Preverjanje dušilnika



OPOZORILO: Nikoli ne uporabljajte izdelka s poškodovanim dušilnikom ali dušilnikom v slabem stanju.

⁵ V intervalu 6 mesecev.



OPOZORILO: Izdelka ne uporabljajte, če lovilnik isker na dušilniku ni nameščen ali je poškodovan.

1. Prepričajte se, da dušilnik ni poškodovan ali pokvarjen.
2. Poskrbite, da je dušilnik pravilno nameščen na izdelek.

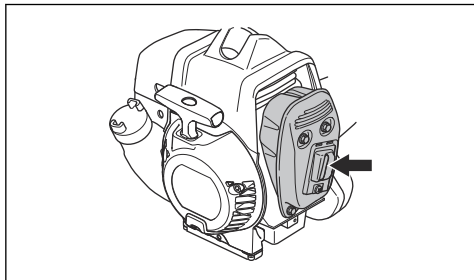

3. Če je izdelek opremljen s posebno mrežico lovilnika isker, jo morate čistiti enkrat tedensko.
4. Poškodovano mrežico lovilnika isker zamenjajte.

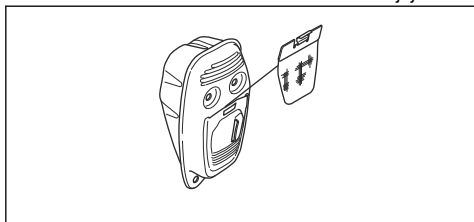

POZOR: Če se mrežica lovilnika isker zamaši, se izdelek pregreje, kar povzroči poškodbo valja in bata.

Čiščenje hladilnega sistema



POZOR: Umazan ali zamašen hladilni sistem lahko povzroči pregrevanje izdelka, zaradi česar lahko pride do poškodb izdelka.

Hladilni sistem sestavljajo dovod zraka na zaganjalniku (A), hladilna rebra na valju (B) in pokrov valja (C).

1. Hladilni sistem očistite s krtačo enkrat tedensko ali po potrebi pogosteje.

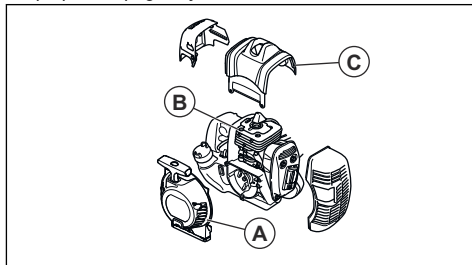

2. Prepričajte se, da hladilni sistem ni umazan ali zamašen.

Kotni prenos

Kotni prenos je v tovarni napolnjen s pravilno količino masti. Pred uporabo izdelka se prepričajte, da je kotni prenos z mastjo napolnjen do 3/4. Uporabite posebno mast Husqvarna.

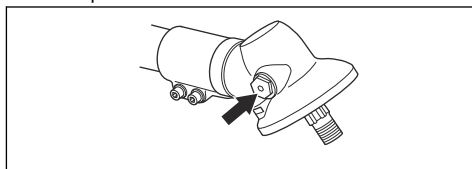

Mazivo v kotnem prenosu zamenja vaš serviser.

Zračni filter.

Z odstranjevanjem prahu in umazanije z zračnega filtra ohranjate čistočo in preprečite:

- Okvare uplinjalnika.
- Težave ob zagonu.
- Izgubo moči motorja.
- Nepotrebno obrabo delov motorja.
- Prekomerno porabo goriva.

Zračni filter čistite vsakih 25 ur ali pogosteje, če je v zraku več prahu.

Čiščenje zračnega filtra

Z zračnega filtra redno odstranjujte umazanijo in prah. S tem preprečite okvare uplinjača, težave pri zagonu,

izgubo moči motorja, obrabo delov motorja in večjo porabo goriva od običajne.

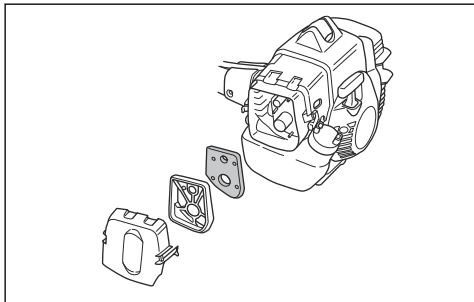

- Zračni filter čistite vsakih 25 ur ali pogosteje, če izdelek uporabljate v zelo prašnem okolju.

Nanos olja na zračni filter



POZOR: Vedno uporabite Husqvarna posebno olje za zračni filter. Ne uporabljajte drugih vrst olja.



OPOZORILO: Nadenite si zaščitne rokavice. Olje za zračne filtre olja lahko povzroči draženje kože.

1. Zračni filter vstavite v plastično vrečko.
2. V plastično vrečko vlijte olje.
3. Drgnite plastično vrečko, da se olje enakomerno razporedi po celotnem zračnem filtru.
4. Odvečno olje v plastični vrečki potisnite iz zračnega filtra.

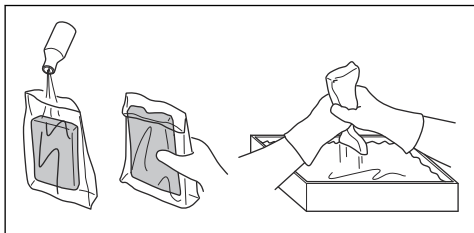

Mazanje dvodelne gredi

- Nanesite mast na končni del pogonske gredi na vsakih 30 delovnih ur.

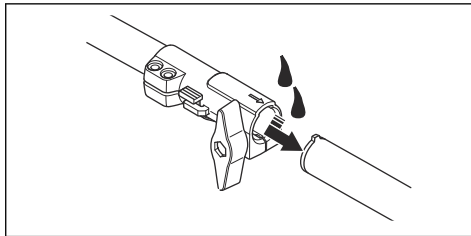

Preverjanje svečke



POZOR: Uporabite priporočeno svečko. Glejte *Tehnični podatki na strani 54*. Če uporabite neustrezno svečko, se lahko izdelek poškoduje.

1. Če se pojavijo težave pri zagonu ali delovanju izdelka ali če izdelek v prostem teku ne deluje ustrezno, preverite, ali so se na svečki nabrale obloge. Tveganje za pojav oblog na elektrodah svečke lahko zmanjšate tako, da naredite naslednje:
 - a) preverite, ali je hitrost prostega teka pravilno nastavljena,
 - b) zagotovite, da je mešanica goriva ustrezna,
 - c) zagotovite, da je zračni filter čist.
2. Če je svečka umazana, jo očistite.
3. Prepričajte se, da je razmak pri elektроди pravilen. Glejte razdelek *Tehnični podatki na strani 54*.

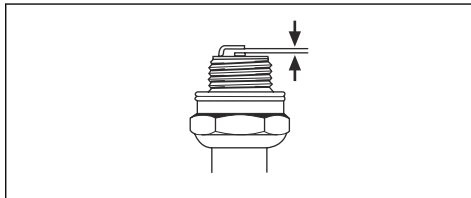

4. Svečko zamenjajte enkrat mesečno ali po potrebi pogosteje.

Brušenje lista krožne žage



OPOZORILO: Izklopite motor. Uporabljajte zaščitne rokavice.

- Za pravilno brušenje rezila glejte navodila, ki so priložena rezilu.

- Prepričajte se, da imata izdelek in rezilo pri brušenju zadostno podporo.

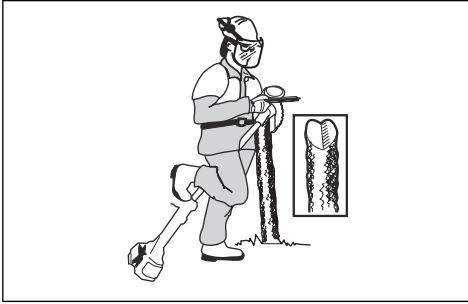

- Uporabite 5,5 mm (7/32 palca) okroglo pilo z držalom.

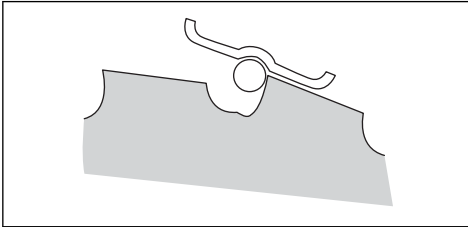

- Pilo držite pod kotom 15°.
- En zob lista krožne žage nabrusite na desno stran, naslednjega pa na levo, kot je prikazano na sliki.

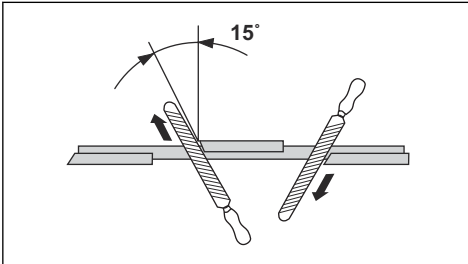

Opomba: Če je rezilo močno obrabljeno, robove zob brusite s plosko pilo. Nato nadaljujte z brušenjem z okroglo pilo.

- Vse robove nabrusite enakomerno, da ohranite ravnovesje rezila.
- Rezilo s priporočenim orodjem za nastavitev nastavite na 1 mm (0,04 palca). Upoštevajte navodila, ki so priložena rezilu.

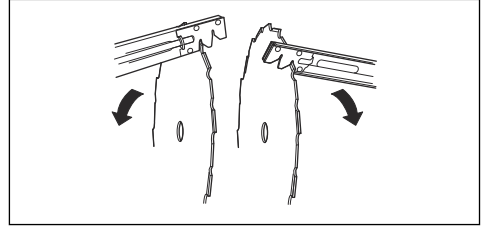

OPOZORILO: Rezilo, ki je poškodovano, vedno obvezno zavržite. Ukrivljenega ali zvitega rezila ne poskušajte poravnati in ponovno uporabiti.

Odpravljanje težav

Motor se zažene, vendar se ponovno zaustavi

Del izdelka, ki ga je treba preveriti	Možen vzrok	Ukrep
Rezervoar za gorivo	Neprava vrsta goriva.	Izpraznite posodo za gorivo in jo napolnite s pravilnim gorivom.
Uplinjač	Število vrtljajev v prostem teku ni ustrezno.	Obrnite se na servisnega zastopnika.
Zračni filter.	Zamašen zračni filter.	Očistite ali zamenjajte zračni filter.
Filter goriva	Zamašen filter za gorivo.	Zamenjajte filter za gorivo.

Motorja ni mogoče zagnati

Kontrola	Možen vzrok	Postopek
Izklopno stikalo.	Prepričajte se, da je izklopno stikalo v položaju za izklop.	Izklopno stikalo premaknite v položaj za zagon.
Zaskočne kljukice zaganjalnika.	Zaskočne kljukice zaganjalnika se ne morejo prosto premikati.	Odstranite pokrov zaganjalnika in očistite območje zaskočnih kljukic zaganjalnika. Za pomoč prosite pooblaščen servisno delavnico.
Posoda za gorivo.	Neprava vrsta goriva.	Izpraznite posodo za gorivo in jo napolnite s pravilnim gorivom.
Svečka.	Svečka je umazana ali mokra.	Poskrbite, da je svečka suha in čista.
	Razmak med elektrodama vžigalne svečke ni pravilen.	Očistite svečko. Prepričajte se, da je razmak med elektrodama pravilen. Prepričajte se, da ima svečka zaščito proti motnjam. Ustrezen razmak med elektrodama si oglejte v tehničnih podatkih.
	Svečka ni čvrsto nameščena.	Zategnite svečko.

Prevoz in skladiščenje

- Preden prevažate in skladiščite izdelek in gorivo, se prepričajte, da izdelek ne pušča in da ni hlapov. Iskre ali odprti plamen, npr. z električnih naprav ali kotlov, lahko zanetijo ogenj.
- Za prevoz in skladiščenje goriva vedno uporabite odobrene posode.
- Pred dolgotrajnim skladiščenjem izpraznite posodi za gorivo in verižno olje. Gorivo in verižno olje zavržite na primernem zbirnem mestu.
- Na izdelek namestite transportno zaščito, da preprečite telesne poškodbe ali škodo na izdelku. Tudi nepremična veriga lahko povzroči hude poškodbe.
- Odstranite pokrovček s svečke in aktivirajte zavoro verige.
- Med prevozom varno pritrdite izdelek.

Tehnični podatki

	135R	336FR	336RK
Motor			
Gibna prostornina valja v cm ³	34,6	34,6	34,6
Število vrtljajev v prostem teku, vrt/min	2900	2900	2900
Hitrost pogonske gredi, vrt/min	8220	8220	8220
Največja izhodna moč motorja, v skladu z ISO 8893, kW/KM pri vrt/min	1,4/1,9 pri 8400	1,4/1,9 pri 8400	1,4/1,9 pri 8400

	135R	336FR	336RK
Dušilnik z katalizatorjem	Da	Da	Da
Vžigalni sistem			
Svečka	Champion RCJ 6Y	Champion RCJ 6Y	Champion RCJ 6Y
Razmak med elektrodama, mm	0,5	0,5	0,5
Sistem za gorivo in mazanje			
Kapaciteta rezervoarja goriva v l/cm ³	0,6/600	0,6/600	0,6/600
Teža			
Teža, kg	6,8	7,0	7,4
Emisije hrupa⁶			
Raven zvočne moči, izmerjena v dB (A)	112	112	112
Raven zvočne moči, zajamčena L _{WA} dB(A)	113	113	113
Nivoji hrupa⁷			
Ekvivalentna raven zvočnega tlaka pri uporabnikovem ušesu, izmerjena v skladu s standardoma EN ISO 11806 in ISO 22868, dB(A):			
Opremljeno s kosilno glavo (originalno)	97	98	98
Opremljeno z nožem za travo (originalnim)	98	98	98
Opremljeno z listom krožne žage (originalnim)	-	97	97
Ravni vibracij⁸			
Ekvivalentne ravni hrupa (a _{hv,eq}) pri ročajih, izmerjena v skladu z EN ISO 11806 in ISO 22867, m/s ²			
Opremljeno s kosilno glavo (originalno), levo/desno	2,4/2,1	2,3/2,2	3,5/5,0
Opremljeno z nožem za travo (originalnim), levo/desno	2,9/2,5	2,8/2,5	4,3/2,9

⁶ Emisije hrupa v okolje, merjene kot moč zvoka (L_{WA}), v skladu z direktivo ES 2000/14/ES. Navedena raven zvočne moči naprave je bila izmerjena z originalnim rezalnim priključkom, ki dosega najvišjo raven. Razlika med zajamčeno in izmerjeno ravno zvočne moči je v tem, da zajamčena raven zvočne moči, v skladu z direktivo 2000/14/ES, vključuje tudi razpršitev izmerjenih vrednosti in razlike med različnimi napravami istega modela.

⁷ Podatki za ekvivalentno stopnjo zvočnega tlaka za napravo imajo tipično statistično razpršitev (standardni odklon) v vrednosti 1 dB (A).

⁸ Zabeleženi podatki za ekvivalentno raven vibracij imajo tipično statistično razpršitev (standardni odklon) 1 m/s².

	135R	336FR	336RK
Opremljeno z listom krožne žage (originalnim), levo/desno	-	3,7/2,7	3,4/3,0

Pribor

Odobren pribor	Vrsta pribora	Ščitnik rezalnega priključka, št. izdelka
Središčna odprtina v nožih/rezilih, premer 25,4 mm		
Navoj pogonske gredi M12		
Nož/rezilo za travo	Multi 255-3 (premer 255, 3 zobje)	537 33 16-01
	Grass 255-4 (premer 255, 4 zobje)	537 33 16-01
	Multi 275-4 (premer 275, 4 zobje)	537 33 16-01
	Multi 300-3 (premer 300, 3 zobje)	537 33 16-01
List krožne žage	Scarlet 200-22 (premer 200, 22 zob)	537 33 16-01/537 34 94-01
Plastična rezila	Tricut s premerom 300 mm (posebna rezila imajo številko dela 531 01 77-15)	537 33 16-01/537 34 94-01
Kosilna glava	T35, T35x (vrvica s premerom 2,4–3,0 mm)	537 33 16-01/537 34 94-01
	S35 (vrvica s premerom 2,4–3,0 mm)	537 33 16-01/537 34 94-01
	T45x (vrvica s premerom 2,7–3,3 mm)	537 33 16-01/537 34 94-01
	Auto 55 (vrvica s premerom 2,7–3,3 mm)	537 33 16-01/537 34 94-01
	Trimmy S II (vrvica s premerom 2,4–3,3 mm)	537 33 16-01/537 34 94-01
	Alloy (vrvica s premerom 2,0–3,3 mm)	537 33 16-01/537 34 94-01
Podporna skleda	503 89 01-02	

Za specifične modele so priporočeni sledeči dodatki.

Priključki	Št. izd.	Za model
Priključek za motorno koso z gredjo BCA 850.	967 02 67-01	336RK
Gozdarski obrezovalni nastavek z gredjo CSA 850.	967 02 69-01	336RK
Priključek trimerja z gredjo GTA 850	967 11 31-01	336RK

Izjava ES o skladnosti

Husqvarna AB, SE-561 82 Husqvarna, Švedska, tel.: +46-36-146500, izjavlja, da so motorne kose **135R**, **336FR**, **336RK** s serijskimi številkami od leta 2016 dalje (leto izdelave, ki mu sledi serijska številka, je jasno navedeno na tipski plošči), skladne z zahtevami DIREKTIVE SVETA:

- **2006/42/ES** z dne 17. maja 2006, "ki se nanaša na stroje".
- **2014/30/EU** z dne 26. februarja 2014 "o elektromagnetni združljivosti".
- **2000/14/ES** z dne 8. maja 2000 "o emisijah hrupa v okolje". Ocena skladnosti v skladu z Dodatkom V. Za informacije o emisijah hrupa glejte poglavje *Tehnični podatki na strani 54*.

Uporabljeni so naslednji standardi:

EN ISO 12100:2010, EN ISO 11806-1:2011, ISO 14982:1998, CISPR 12:2007

SMP Svensk Maskinprovning AB, Box 7035, SE-750 07 Uppsala, Švedska, je izvedel neodvisen tipski preizkus v imenu podjetja Husqvarna AB. Številke certifikatov so:

SEC/11/2288 - 135R, **SEC/11/2289** - 336FR, **SEC/11/2289** - 336RK

Družba SMP Svensk Maskinprovning AB je tudi preverila skladnost z Dodatkom V direktive sveta 2000/14/ES. Številka certifikata:

01/164/069 - 135R, **01/164/069** - 336FR, **01/164/078** - 336RK

Husqvarna March 30, 2016



Per Gustafsson, vodja razvoja (pooblaščen zastopnik družbe Husqvarna AB in odgovorna oseba za tehnično dokumentacijo)



www.husqvarna.com

Originalanweisungen
Izvirna navodila

1155638-45



2019-10-08