

KRAIBURG KKM LongLine / KIM LongLine / KE LongLine

Voraussetzungen:



Betonfläche:

- keine Löcher
- keine Erhebungen
- mind. 3 % Gefälle

Matten:

gleichmäßige Temperatur:
mind. 5° C bis max. 30° C
(je nach Ausgangstemperatur
entsprechend lagern)

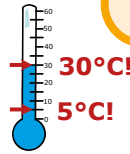

Für das Wohlbefinden der Tiere ist zur Feuchtigkeitsbindung eine leichte Einstreu erforderlich!
(z.B. weiches Strohmehl, mineralische Materialien)

Das benötigen Sie:

Messen:

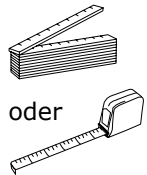

Markieren:

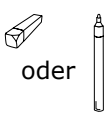

Schneiden:

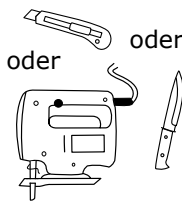

Bohren und montieren:

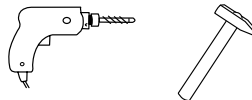

KRAIBURG Befestigungselemente:



Nageldübel ø 10 x 80 mm - A2 mit Unterlegscheibe ø 30 mm - A2

(oder Befestigungselemente mit mindestens gleicher Festigkeit und Beständigkeit)

1 Bahn ausrollen und positionieren

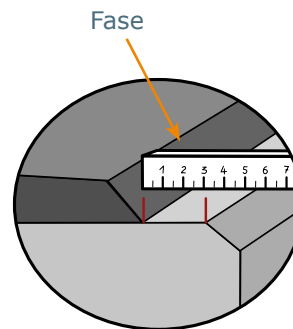
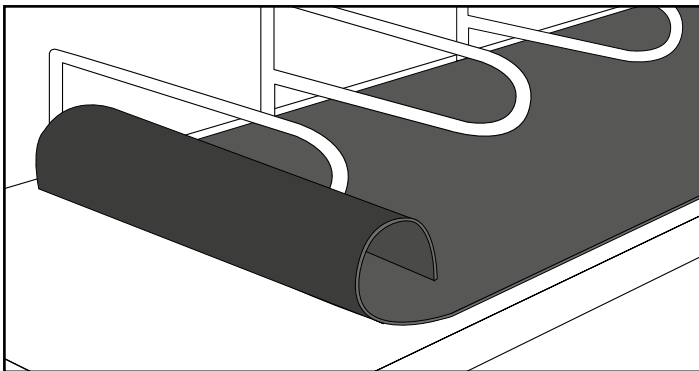

Hintere Betonkante:
mind. 3 cm Abstand!

2 Befestigen

! Von der Mitte der Bahn aus nach rechts und links befestigen

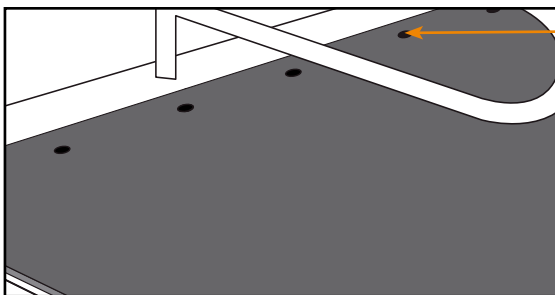

Am vorderen Rand durch die vorgefertigten Befestigungspunkte befestigen



Sind keine Befestigungspunkte vorhanden, vorne ca. alle 40 cm befestigen, dabei ca. 5 cm vom Rand einrücken

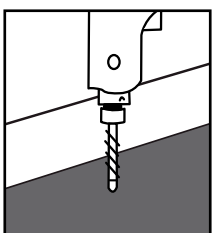

Bohren

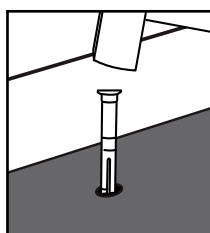

Kunststoffdübel bündig einschlagen

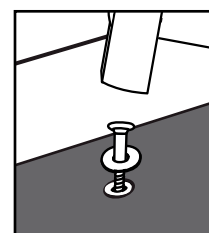

Nagel und Unterlegscheibe einschlagen bis sie gleichmäßig fest aufliegen und etwas versenkt sind

Die sachgemäße Montage kann durch die individuellen Bedingungen vor Ort abweichen. Somit kann seitens des Herstellers grundsätzlich nicht für die Montage haftet werden!

