



Husqvarna®

PAX1100, PAX730

FR	Manuel d'utilisation	2-19
NL	Gebbruksaanwijzing	20-37
DE	Bedienungsanweisung	38-55

Sommaire

Introduction.....	2	Entretien.....	10
Sécurité.....	4	Caractéristiques techniques.....	15
Montage.....	6	Accessoires.....	17
Utilisation.....	8	Déclaration de conformité.....	18

Introduction

Description du produit

Nous travaillons continuellement au développement de nos produits et nous réservons le droit d'en modifier, entre autres, la conception et l'aspect sans préavis.

Remarque: Le présent manuel concerne à la fois les blocs d'alimentation fonctionnant à l'essence et ceux alimentés par batterie.

Utilisation prévue



AVERTISSEMENT: Cet accessoire ne peut être utilisé qu'avec le produit spécialement conçu à cet effet. Reportez-vous au chapitre sur l'accessoire du manuel d'utilisation du produit.

L'accessoire est uniquement destiné à la taille des branches et des rameaux.

Présentation de l'accessoire

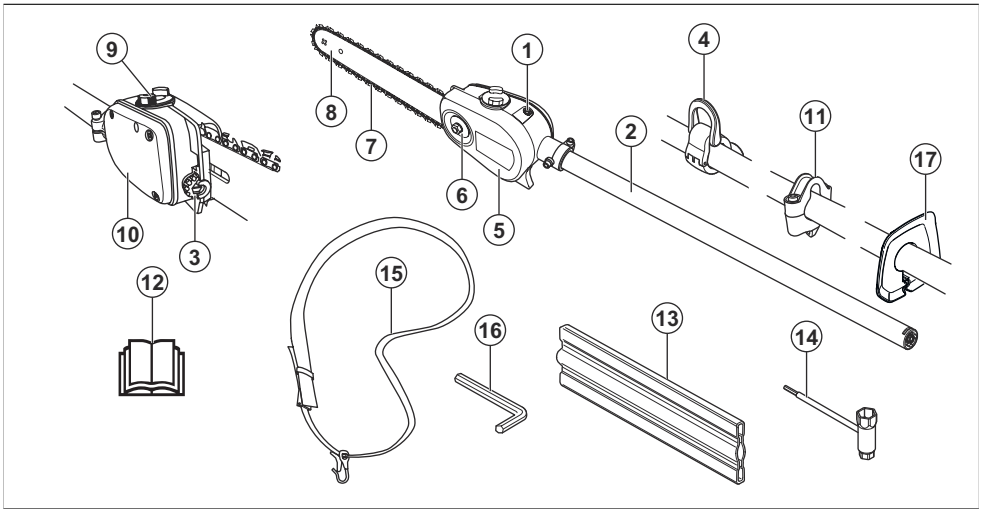

- | | |
|---|------------------------------------|
| 1. Vis de réglage de lubrification de la chaîne | 12. Manuel d'utilisation |
| 2. Arbre | 13. Protection de transport |
| 3. Vis du tendeur de chaîne | 14. Clé mixte |
| 4. Crochet de suspension du harnais (24 mm) | 15. Harnais |
| 5. Carter de protection pour chaîne | 16. Clé mixte à pointe à six lobes |
| 6. Écrou du guide | 17. Protection de main |
| 7. Chaîne | |
| 8. Guide-chaîne | |
| 9. Remplissage d'huile de chaîne | |
| 10. Réservoir d'huile pour chaîne | |
| 11. Crochet de suspension du harnais (1") | |

Symboles sur l'accessoire et le bloc d'alimentation



Une utilisation erronée ou négligente de ce produit peut occasionner des blessures graves, voire mortelles pour l'utilisateur ou d'autres personnes.



Avant d'utiliser l'accessoire, lisez attentivement le manuel de l'opérateur et assimilez les instructions qu'il contient.



Cet accessoire est conforme aux directives CE en vigueur.



Ce produit est conforme aux directives en vigueur au Royaume-Uni.



Portez toujours des protège-oreilles et des lunettes de protection ou une visière homologués.

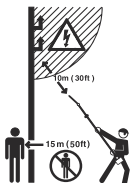

Ce produit ne comporte pas d'isolation électrique. Si le produit entre en contact avec ou est utilisé à proximité de lignes conductrices de tension, ceci peut entraîner des blessures graves, voire mortelles. L'électricité peut être transmise d'un point à un autre par un arc de tension. Plus la tension est élevée et plus la longueur de transmission de la tension est élevée. L'électricité peut également être transmise par des branches et d'autres objets, particulièrement s'ils sont mouillés. Toujours conserver une distance d'au moins 10 mètres entre la machine et la ligne conductrice d'électricité et/ou les objets en contact avec cette ligne. S'il est nécessaire que le travail soit effectué avec des distances de sécurité plus courtes, toujours contacter la compagnie électrique afin de s'assurer que la tension a bien été coupée avant de commencer les travaux.

L'utilisateur du produit doit s'assurer qu'aucune personne ou animal ne s'approche à moins de 15 mètres pendant le travail.



Portez toujours des gants de protection homologués.



Utilisez des bottes antidérapantes et stables.



Maintenez toutes les parties de votre corps à distance des surfaces chaudes.



Sens de rotation de la chaîne, durée de fonctionnement/ralenti.



Réglage de la pompe à huile.



Sens de la chaîne.

Remarque: Les autres symboles/autocollants présents sur le produit concernent des exigences de certification spécifiques à certains marchés.

Sécurité

Définitions de sécurité

Des avertissements, des recommandations et des remarques sont utilisés pour souligner des parties spécialement importantes du manuel.



AVERTISSEMENT: Symbole utilisé en cas de risque de blessures ou de mort pour l'opérateur ou les personnes à proximité si les instructions du manuel ne sont pas respectées.



REMARQUE: Symbole utilisé en cas de risque de dommages pour le produit, d'autres matériaux ou les environs si les instructions du manuel ne sont pas respectées.

Remarque: Symbole utilisé pour donner des informations supplémentaires pour une situation donnée.

CONSIGNES DE SÉCURITÉ IMPORTANTES

Lisez toutes les instructions



AVERTISSEMENT: Lors de l'utilisation d'appareils de jardinage, des précautions élémentaires de sécurité doivent toujours être observées afin de réduire les risques d'incendie, de décharge électrique et de blessures corporelles, y compris ce qui suit :

Instructions générales de sécurité



AVERTISSEMENT: Lisez les instructions qui suivent avant d'utiliser le produit.

- Lisez attentivement et assimilez le manuel d'utilisation avant d'utiliser l'accessoire.
- Ces consignes complètent les instructions fournies avec le produit. Pour d'autres procédures, veuillez vous reporter aux instructions d'utilisation du produit.
- Ne modifiez jamais l'accessoire sans l'autorisation du fabricant. N'utilisez pas un accessoire qui semble avoir été modifié par un tiers et utilisez toujours des accessoires d'origine. Des modifications

non autorisées et/ou l'emploi d'accessoires non homologués peuvent provoquer des accidents graves, voire mortels, à l'utilisateur ou d'autres personnes.

- La législation nationale peut restreindre l'utilisation du produit.

Instructions de sécurité pour le fonctionnement

- Ne laissez jamais un enfant utiliser le produit.
- maintenez à distance toutes personnes étrangères au travail. Les enfants, les animaux, les spectateurs et les collègues de travail devront se trouver hors de la zone de sécurité, soit à au moins 15 mètres lorsque vous travaillez. Arrêtez immédiatement le produit si une personne s'approche.
- Ne laissez jamais d'autres personnes utiliser le produit sans vous être assuré au préalable que ces personnes ont bien lu et compris le contenu du mode d'emploi.
- Ne travaillez jamais debout sur une échelle, un tabouret, ou dans toute autre position élevée n'offrant pas une sécurité maximale.
- Toujours adopter une position de travail sûre et stable.
- Tenez toujours la machine des deux mains. Tenez le produit sur le côté du corps. Assurez-vous de fixer le harnais au crochet de suspension du harnais.

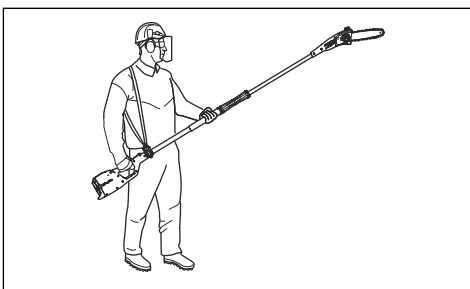

- Utilisez la main droite pour manœuvrer la gâchette d'accélération/de puissance.
- Tenez toujours vos mains et vos pieds éloignés de l'accessoire de coupe lorsque le moteur tourne.
- Après l'arrêt du moteur, maintenez vos mains et vos pieds à l'écart de l'accessoire de coupe jusqu'à l'arrêt total de celui-ci.
- Attention aux éclats de bois pouvant être projetés durant le sciage.
- Posez toujours le produit sur le sol quand il n'est pas utilisé.
- Étudier attentivement l'objet à scier afin de détecter les obstacles éventuels tels que les lignes électriques, les insectes, les animaux, etc. ou les

objets pouvant endommager l'équipement de coupe comme, par exemple, les objets en métal.

- Arrêtez immédiatement le produit s'il vibre ou bute sur un objet. Si vous disposez d'un produit fonctionnant à l'essence, déposez le capuchon de la bougie. Si vous disposez d'un produit alimenté par batterie, retirez la batterie du produit. Assurez-vous que le produit n'est pas endommagé. Réparez le produit s'il est endommagé.
- Si un objet se coince dans l'accessoire de coupe durant le travail, coupez le moteur et attendez qu'il s'arrête complètement avant de nettoyer l'accessoire de coupe.
- N'utilisez pas l'élagueuse si vous êtes fatigué ou si vous êtes sous l'emprise de drogues, d'alcool ou de médicaments.
- Une exposition excessive aux vibrations peut entraîner des troubles circulatoires ou nerveux chez les personnes sujettes à des troubles cardio-vasculaires. Consultez un médecin en cas de symptômes liés à une exposition excessive aux vibrations. De tels symptômes peuvent être : engourdissement, perte de sensibilité, chatouillements, picotements, douleur, faiblesse musculaire, décoloration ou modification épidermique. Ces symptômes affectent généralement les doigts, les mains ou les poignets. Les risques peuvent augmenter à basses températures.

Équipement de protection individuel



AVERTISSEMENT: Lisez les instructions qui suivent avant d'utiliser le produit.

- Utilisez un casque s'il y a des risques que des objets tombent sur vous.
- Utilisez des protège-oreilles agréés.
- Une exposition prolongée au bruit risque de causer des lésions auditives permanentes. Utilisez toujours des protecteurs d'oreilles agréés.
- Portez toujours des bottes de protection antidérapantes.



- Toujours porter des vêtements de travail et des pantalons longs résistants.
- Ne portez jamais de vêtements amples ni de bijoux.

- Éviter les cheveux longs en dessous des épaules.

Dispositifs de sécurité sur le produit

Ce chapitre décrit les dispositifs de sécurité sur le produit, leur fonction, comment les contrôles doivent être effectués pour s'assurer que les dispositifs de sécurité fonctionnent correctement.



AVERTISSEMENT: N'utilisez jamais un produit avec des dispositifs de sécurité défectueux. Les dispositifs de sécurité doivent être vérifiés comme décrit dans ce chapitre. En cas de vérification non satisfaisante du produit, contactez votre agent spécialisé pour le faire réparer.

Instructions de sécurité pour l'entretien



AVERTISSEMENT: L'accessoire de coupe continue de tourner une fois la gâchette d'accélération/de puissance relâchée. Si vous disposez d'un produit fonctionnant à l'essence, déposez le capuchon de la bougie. Si vous disposez d'un produit alimenté par batterie, retirez la batterie du produit. Assurez-vous que l'accessoire de coupe est complètement arrêté avant d'effectuer l'entretien de l'accessoire.

- Assurez-vous que la protection de transport est correctement fixée sur l'accessoire de coupe lorsque le produit n'est pas utilisé, lorsqu'il est transporté ou s'il est rangé.
- Toujours utiliser des gants de protection robustes lors de la réparation de l'équipement de coupe. L'accessoire de coupe est très tranchant et peut facilement provoquer des coupures.
- Rangez le produit hors de portée des enfants.
- Utilisez uniquement des pièces de rechange d'origine pour les réparations.
- N'utilisez jamais un produit qui n'est pas en parfait état de marche. Appliquez les instructions de maintenance et d'entretien ainsi que les contrôles de sécurité indiqués dans ce manuel d'utilisation. Certaines opérations de maintenance et d'entretien doivent être réalisées par un spécialiste dûment formé et qualifié.
- Sécurisez la machine pendant le transport.

Consignes de sécurité relatives à l'équipement de coupe



AVERTISSEMENT: Lisez les instructions qui suivent avant d'utiliser le produit.

- Utilisez uniquement des combinaisons guide-chaîne/chaîne et des équipements d'affûtage homologués.

Reportez-vous à la section *Entretien à la page 10* pour connaître les instructions.

- Portez des gants de protection lorsque vous utilisez ou procédez à la maintenance de la chaîne. Une chaîne immobile peut également provoquer des blessures.
- Veillez à ce que les dents de coupe restent correctement affûtées. Respectez les instructions et utilisez la jauge de profondeur recommandée. Une chaîne endommagée ou mal affûtée augmente le risque d'accident.

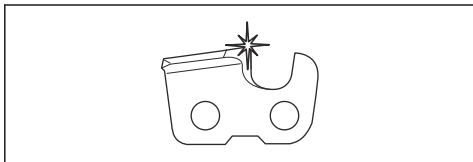

- Veillez à travailler avec un réglage de jauge de profondeur correct. Respectez les instructions et utilisez le réglage de jauge de profondeur recommandé. Un réglage de jauge de profondeur trop important augmente le risque de rebond.

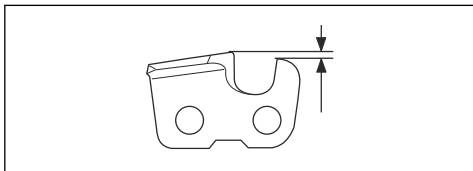

- Vérifiez que la chaîne de sciage est bien tendue. Si la chaîne n'est pas bien plaquée contre le guide-chaîne, elle peut dérailler. Une mauvaise tension de

la chaîne augmente l'usure du guide-chaîne, de la chaîne et du pignon d'entraînement. Reportez-vous à la section *Tension de la chaîne à la page 13*.

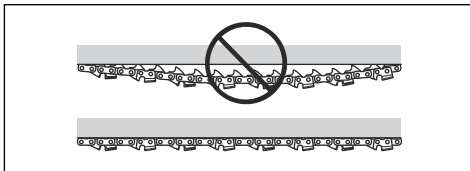

- Entretenez régulièrement l'équipement de coupe et veillez à ce qu'il reste correctement lubrifié. Si la chaîne n'est pas correctement lubrifiée, le risque d'usure du guide-chaîne, de la chaîne et du pignon d'entraînement augmente.

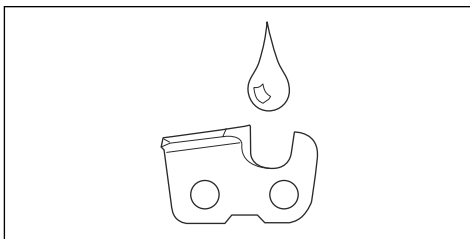

CONSERVEZ LES PRÉSENTES INSTRUCTIONS

Montage

Introduction



AVERTISSEMENT: Assurez-vous de lire et de comprendre le chapitre dédié à la sécurité avant de monter l'appareil.

Montage de la tête de coupe



REMARQUE: Veillez à ce que l'arbre d'entraînement sur le tube de transmission se place correctement dans l'encoche de la tête de coupe.

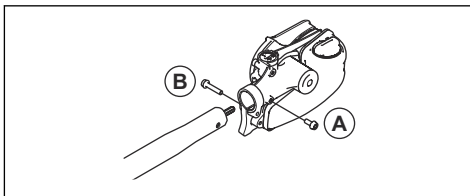

1. Desserrez la vis sur la tête de coupe. (A)
2. Montez la tête de coupe sur l'arbre de sorte que la vis (A) soit alignée avec le trou de l'arbre, comme illustré.
3. Serrez la vis A à la main. Assurez-vous que la vis A s'insère dans le trou de l'arbre.
4. Serrez la vis A.
5. Serrez la vis B.

Montage du guide-chaîne et de la chaîne

1. Dévissez l'écrou du guide-chaîne et retirez le capot de protection.
2. Positionnez le guide-chaîne sur l'écrou du guide chaîne. et l'amener à sa position la plus reculée. Placez la chaîne sur le pignon d'entraînement et dans la rainure du guide-chaîne. Commencez par le dessus du guide-chaîne.
3. S'assurer que la face tranchante des dents est vers l'avant sur le dessus du guide.
4. Montez le capot et localisez la goupille de réglage (A) de la chaîne dans l'ouverture du guide-chaîne. Assurez-vous que les maillons d'entraînement s'engagent dans le pignon d'entraînement (B) et que la chaîne est correctement placée dans la rainure du guide-chaîne (C). Serrez les écrous du guide à la main.

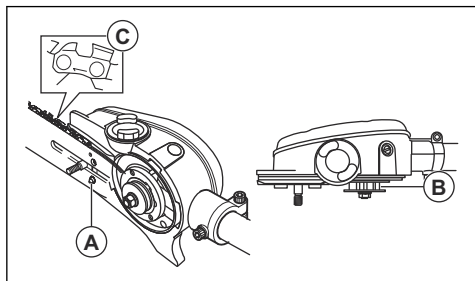

5. Tendre la chaîne en tournant la vis du tendeur de chaîne vers la droite à l'aide de la clé universelle. Tendre la chaîne jusqu'à ce qu'elle ne pende plus sous le guide.

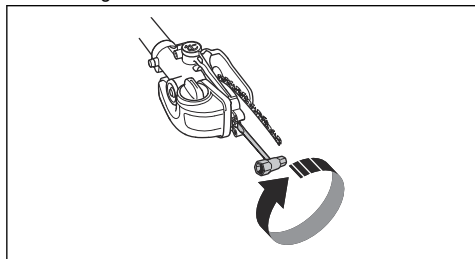

6. La chaîne est tendue correctement quand elle ne pend plus sous le guide et peut être avancée à la main sans difficulté. Serrez les écrous du guide à l'aide de la clé universelle tout en maintenant levé le pignon du guide.

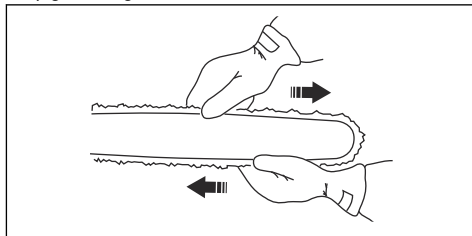

7. La tension d'une chaîne neuve doit être vérifiée fréquemment pendant son rodage. Vérifiez la tension de la chaîne régulièrement. Une tension correcte est synonyme de bonne capacité de coupe et de longue durée de vie.

Montage de la protection

1. Montez la protection sur l'arbre. Assurez-vous que la protection est adjacente à la tête de scie.
2. Fixez la protection sur l'arbre à l'aide de la vis.

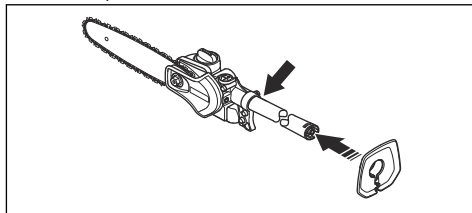

Montage de l'œillet de suspension

1. Montez l'œillet de suspension entre la poignée arrière et la poignée en anneau. Positionnez le crochet de suspension de manière à ce que le produit soit équilibré et permette de travailler confortablement.

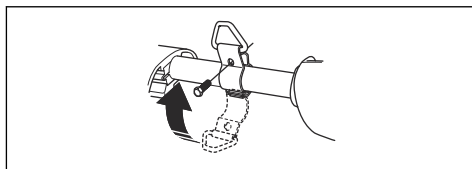

Pour régler le harnais

Utilisez toujours le harnais lorsque vous utilisez la machine. Le harnais assure un contrôle maximal lors de l'utilisation du produit. Le faisceau réduit le risque de fatigue au niveau des bras et du dos.

1. Enfiler le harnais.
2. Accrochez la machine au crochet de suspension du harnais.

- Réglez la longueur du harnais de telle sorte que le crochet de suspension soit à peu près à la hauteur de votre hanche droite.

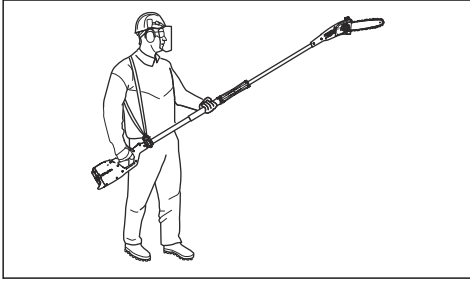

AVERTISSEMENT: En cas d'urgence, lâchez le produit et laissez-le tomber au sol.

Remplissage d'huile

- Ouvrez le bouchon du réservoir d'huile sur la partie supérieure du guide-chaîne.

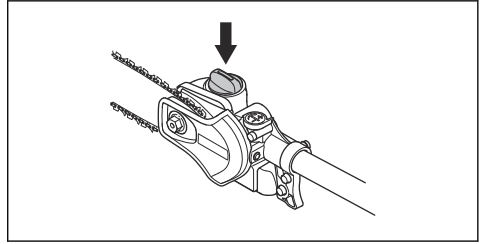

- Remplissez avec de l'huile de chaîne.
- Serrez à nouveau le bouchon.

Utilisation

Introduction



AVERTISSEMENT: Assurez-vous de lire et de comprendre le chapitre dédié à la sécurité avant d'utiliser l'appareil.

Pour contrôler avant la mise en marche

- Inspecter la zone de travail. Retirer tout objet susceptible d'être projeté.
- Vérifier l'équipement de coupe. N'utilisez jamais d'accessoire émoussé, fissuré ou endommagé
- Vérifier que la machine est en parfait état d'utilisation.
- Contrôler que tous les écrous et boulons sont correctement serrés.
- Veillez à ce que la chaîne soit suffisamment lubrifiée. Consultez la section *Lubrification de l'équipement de coupe à la page 14*.
- Assurez-vous que l'accessoire de coupe s'arrête toujours lorsque vous relâchez la gâchette d'accélération/de puissance.
- Utilisez le produit uniquement pour les travaux auxquels il est destiné.
- Assurez-vous que la poignée et les systèmes de sécurité sont en bon état. N'utilisez jamais une machine incomplète ou ayant été modifiée.

Utilisation du produit



AVERTISSEMENT: N'actionnez jamais la gâchette d'accélération/de puissance si l'accessoire de coupe ne se

trouve pas entièrement dans votre champ de vision.



AVERTISSEMENT: Ce produit dispose d'une longue portée. Veillez à ce qu'aucune personne ni aucun animal ne se trouve à moins de 15 m lorsque le produit est en marche.



AVERTISSEMENT: Ce produit ne comporte pas d'isolation électrique. Si le produit entre en contact avec ou est utilisé à proximité de lignes conductrices de tension, ceci peut entraîner des blessures personnelles graves, voire mortelles. L'électricité peut être transmise d'un point à un autre par un arc de tension. Plus la tension est élevée et plus la longueur de transmission de la tension est élevée. L'électricité peut également être transmise par des branches et d'autres objets, particulièrement s'ils sont mouillés. Toujours conserver une distance d'au moins 10 m entre le produit et la ligne conductrice d'électricité et/ou les objets en contact avec cette ligne. S'il est nécessaire que le travail soit effectué avec des distances de sécurité plus courtes, toujours contacter la compagnie électrique afin de s'assurer que la tension a bien été coupée avant de commencer les travaux.



AVERTISSEMENT: Respectez les consignes de sécurité en vigueur pour les

travaux à proximité de lignes électriques aériennes.



AVERTISSEMENT: Ne vous tenez jamais directement sous une branche en cours d'élagage. Ceci pourrait entraîner des blessures personnelles graves, voire mortelles.

- Pour un meilleur équilibre, tenez le produit le plus près possible du corps.
- S'assurer que l'extrémité ne touche pas le sol.
- Ne jamais forcer, mais adopter un rythme de travail régulier, de sorte que toutes les branches puissent être coupées uniformément.
- Relâchez toujours la gâchette de puissance après chaque session de travail. Laisser le moteur tourner à plein régime pendant de longues périodes sans lui faire subir de charge peut l'endommager sérieusement.
- Travaillez toujours en faisant tourner le moteur à plein régime.
- Soyez très prudent lorsque vous travaillez à proximité de lignes électriques aériennes. La chute de branches peut provoquer un court-circuit.
- À chaque fois que c'est possible, positionnez-vous de manière à pouvoir couper à angle droit par rapport à la branche.

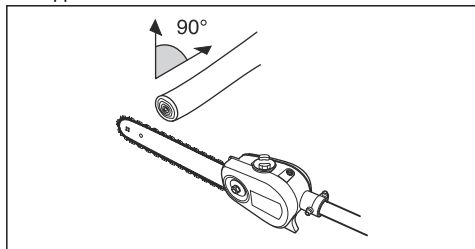

- Ne travaillez pas avec l'arbre positionné en ligne droite devant vous (comme une canne à pêche), car cela augmente le poids apparent de l'équipement de coupe.

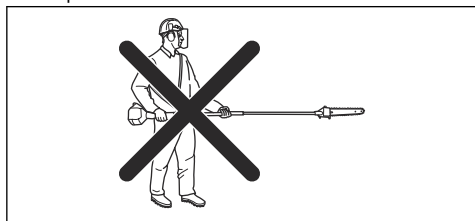

- Coupez les grosses branches en morceaux pour les faire tomber plus facilement là où vous voulez.

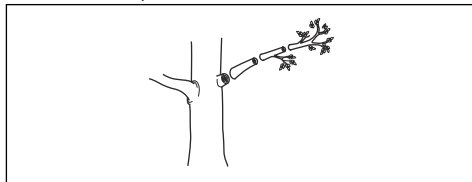

- Ne coupez jamais le gonflement à la racine de la branche, car cela peut ralentir la guérison et augmenter le risque d'attaques fongiques.

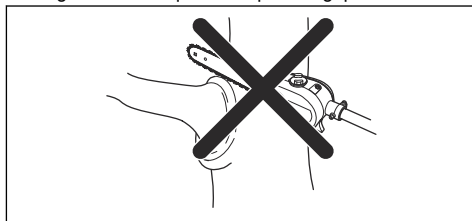

- Utilisez la butée à la base de la tête de coupe pour un soutien supplémentaire durant la coupe. Cela permet d'éviter que l'équipement de coupe ne « saute » sur la branche.

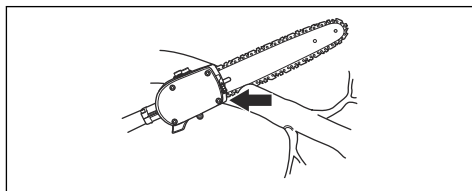

- Effectuez une première coupe sur la partie inférieure de la branche avant de la couper en travers. Cela évite de déchirer l'écorce, ce qui pourrait entraîner une guérison lente et causer des dommages irréversibles à l'arbre. La coupe ne doit pas être plus profonde qu'1/3 de l'épaisseur de la branche pour éviter tout blocage. La chaîne doit continuer à fonctionner pendant que vous retirez l'équipement de coupe de la branche afin d'éviter tout blocage.

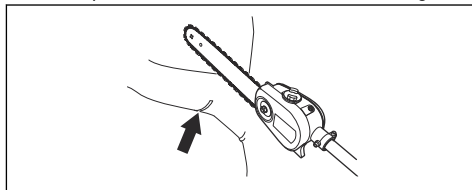

- Utilisez le harnais pour supporter le poids de la machine et faciliter sa manipulation.
- Assurez-vous que vous disposez d'un bon équilibre et que vous pouvez travailler sans être gêné par des branches, des pierres et des arbres.

Entretien

Introduction

Nous donnons ici quelques conseils d'entretien à caractère général. Pour plus d'informations, contacter l'atelier de réparation.

Entretien de l'accessoire

Inspection de la chaîne

Effectuez un contrôle de la chaîne tous les jours.

1. Assurez-vous qu'il n'y a pas de fissures au niveau des rivets et des maillons.

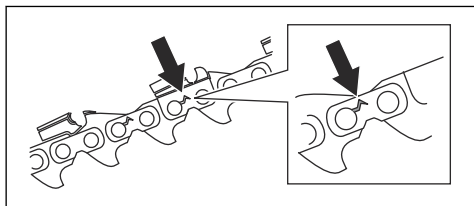

2. Contrôlez la raideur de la chaîne.
3. Comparez la chaîne à une chaîne neuve pour déterminer si les rivets et les maillons sont usés.
4. Remplacez la chaîne si un des points ci-dessus est vérifié.
5. Remplacez la chaîne si la longueur des dents de coupe a atteint 4 mm (0,16 po).

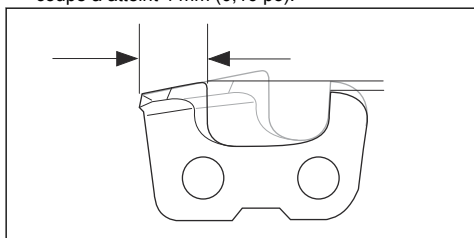

Vérification du pignon d'entraînement de la chaîne

1. Vérifiez régulièrement le degré d'usure du pignon. Remplacez-le en cas d'usure excessive.

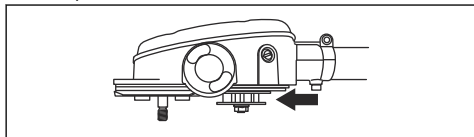

Pour contrôler le guide-chaîne

1. Assurez-vous que la conduite d'huile n'est pas obstruée. Nettoyez-la si nécessaire.

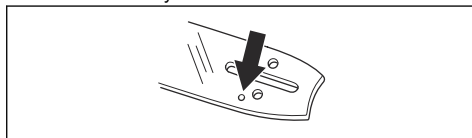

2. Contrôlez l'absence de bavures sur les bords du guide-chaîne. Retirez les bavures avec une lime.

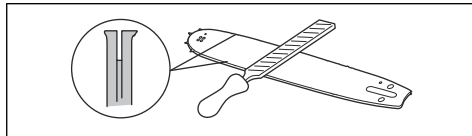

3. Nettoyez la rainure du guide-chaîne.

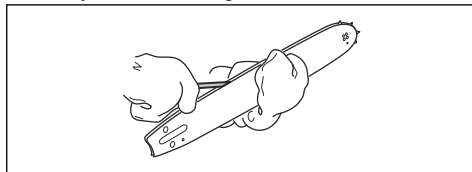

4. Examinez l'usure de la rainure du guide-chaîne. Remplacez le guide-chaîne si nécessaire.

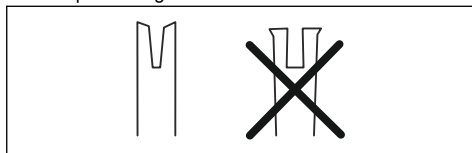

5. Vérifiez si le nez du guide-chaîne est rugueux ou très usé.

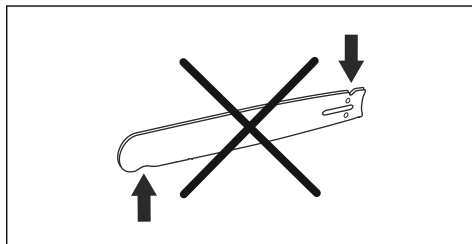

6. Vérifiez que le pignon du nez du guide-chaîne tourne librement et que l'orifice de lubrification situé à cet endroit n'est pas obstrué. Nettoyez-le et lubrifiez-le si nécessaire.



7. Retournez le guide-chaîne tous les jours pour prolonger sa durée de vie.

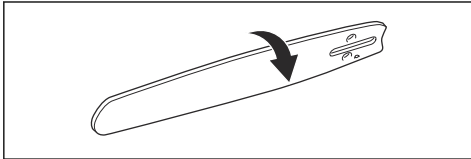

Pour affûter la chaîne de sciage

Informations relatives au guide-chaîne et à la chaîne

Remplacez un guide-chaîne ou une chaîne usé(e) ou endommagé(e) par une combinaison guide-chaîne/chaîne recommandée par nos soins. Ce point est essentiel pour préserver les fonctions de sécurité de l'équipement de coupe. Voir la section *Accessoires à la page 17* pour une liste des combinaisons guide-chaîne/chaîne de rechange recommandées.

- Longueur, po/cm.

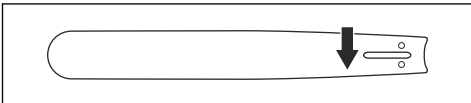

- Nombre de dents par pignon (T).

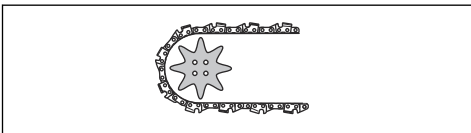

- Pas de chaîne, pouces. La distance entre les maillons entraîneurs de la chaîne doit correspondre à la distance entre les dents sur le pignon de nez du guide-chaîne et le pignon d'entraînement.

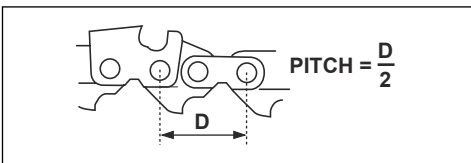

- Nombre de maillons entraîneurs (pce). La longueur du guide, le pas de chaîne et le nombre de dents au pignon déterminent le nombre de maillons entraîneurs.

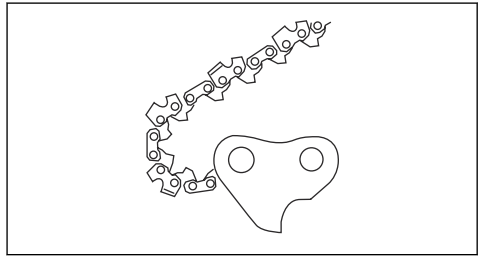

- Largeur de la rainure du guide-chaîne, pouces/mm. La rainure du guide-chaîne doit correspondre à la jauge des maillons entraîneurs de la chaîne.

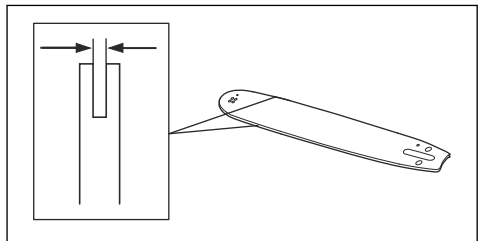

- Trou de graissage de chaîne et trou du tendeur de chaîne. Le guide-chaîne doit être aligné avec ce produit.

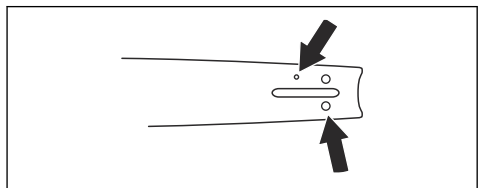

- Jauge du maillon entraîneur, mm/po.

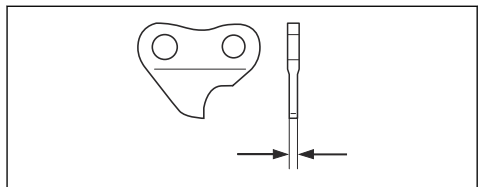

Informations générales relatives à l'affûtage des dents de coupe

N'utilisez jamais une chaîne dont les dents sont émoussées. Si la chaîne est émoussée, vous devez appliquer plus de pression pour pousser le guide-chaîne

dans le bois. Si la chaîne est très émoussée, vous ne produirez pas de copeaux de bois, mais de la sciure.

Une chaîne affûtée avance dans le bois et crée des copeaux de bois long et épais.

La dent de coupe (A) et la jauge de profondeur (B) constituent l'élément coupant de la chaîne et sont appelées « dispositif de coupe ». La différence de hauteur entre ces deux éléments correspond à la profondeur de coupe (réglage de la jauge de profondeur).

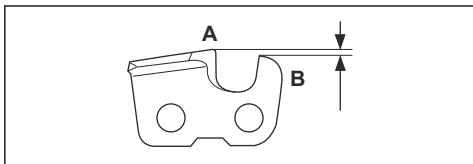

Lors de l'affûtage d'une dent de coupe, pensez aux éléments suivants :

- L'angle d'affûtage.

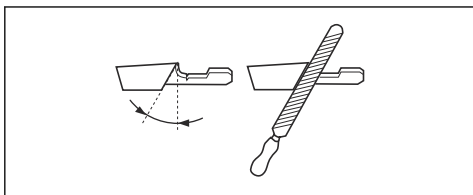

- L'angle d'impact.

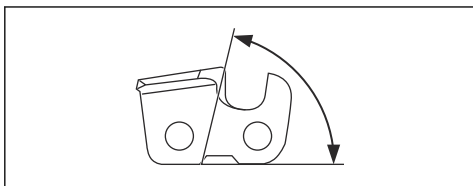

- La position de la lime.

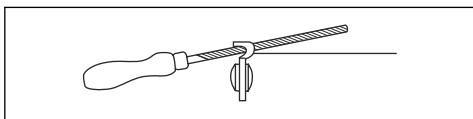

- Le diamètre de la lime ronde.

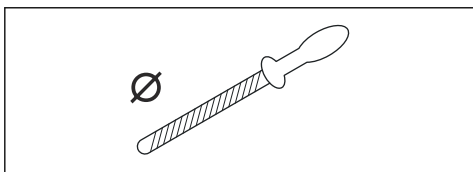

Il est difficile d'affûter correctement une chaîne sans équipement adapté. Utilisez la jauge de profondeur recommandée. Elle vous aidera à préserver des

performances de coupe maximales et un risque de rebond minimal.



AVERTISSEMENT: Le risque de rebond augmente beaucoup si vous ne respectez pas les instructions d'affûtage.

Remarque: Voir *Caractéristiques techniques* à la page 15 pour plus d'informations sur l'affûtage de la chaîne.

Pour affûter les dents de coupe

1. Utilisez une lime ronde et une jauge de profondeur pour affûter les dents de coupe.

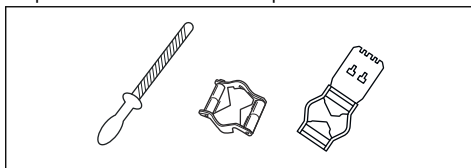

Remarque: Reportez-vous à *Caractéristiques techniques* à la page 15 pour plus d'informations sur la jauge d'épaisseur recommandée pour votre chaîne.

2. Vérifiez que la chaîne de sciage est bien tendue. Une chaîne dont la tension n'est pas correcte se déplace d'un côté à l'autre. Cela ne facilite pas son affûtage. Consultez la section *Tension de la chaîne* à la page 13 pour plus d'informations.

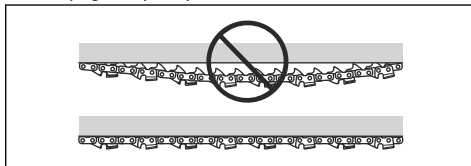

3. Déplacez la jauge de la face interne de la dent de coupe à la face externe. Réduisez la pression lorsque vous utilisez la méthode tirée.

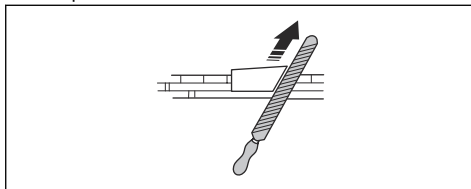

4. Retirez le matériau d'affûtage de toutes les dents, en commençant du même côté pour toutes.
5. Retournez le produit et retirez le matériau d'affûtage du côté opposé.

6. Assurez-vous que toutes les dents de coupe ont la même longueur lorsque vous retirez le matériau d'affûtage.
7. La chaîne est usée lorsque les dents de coupe ne mesurent plus que 4 mm (0,16 po). Remplacez la chaîne.

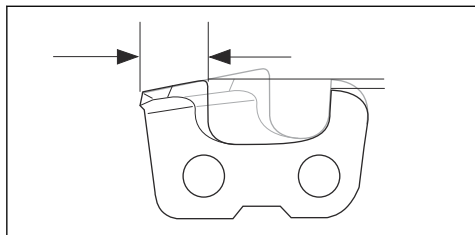

Informations générales sur le réglage de la jauge de profondeur

Le réglage de la jauge de profondeur (C) diminue lors de l'affûtage de la dent de coupe (A). Afin de préserver des performances de coupe optimales, vous devez retirer le matériau d'affûtage de la jauge de profondeur (B) pour sélectionner le réglage de la jauge de profondeur recommandé. Voir *Caractéristiques techniques à la page 15* pour des instructions sur la méthode de réglage correct de la jauge de profondeur pour votre chaîne.

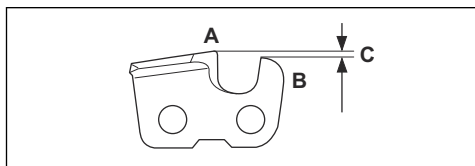

AVERTISSEMENT: Le risque de rebond augmente si le réglage de la jauge de profondeur est trop important !

Pour régler la jauge de profondeur

Avant d'ajuster le réglage de la jauge de profondeur ou d'affûter les dents de coupe, voir la section *Pour affûter les dents de coupe à la page 12* pour des instructions. Nous recommandons de régler la jauge de profondeur tous les trois affûtages des dents de coupe.

Remarque: Cette recommandation s'applique uniquement si la longueur des dents de coupe ne diminue pas trop.

Nous vous recommandons d'utiliser notre gabarit d'affûtage pour obtenir l'épaisseur souhaitée et le bon angle pour la jauge de profondeur.

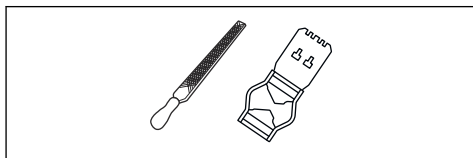

1. Pour le réglage de la jauge de profondeur, utilisez une lime plate et un gabarit d'affûtage. Utilisez uniquement le gabarit d'affûtage recommandé pour obtenir l'épaisseur souhaitée et le bon angle pour la jauge de profondeur.
2. Placez le gabarit d'affûtage sur la chaîne.

Remarque: Consultez l'emballage du gabarit d'affûtage pour plus d'informations sur son utilisation.

3. Utilisez une lime plate pour retirer la partie de la jauge de profondeur qui dépasse du gabarit d'affûtage.

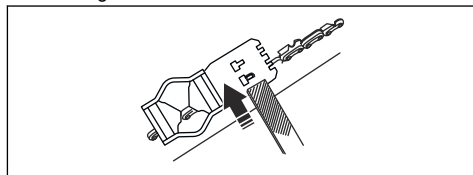

Remarque: L'épaisseur de la jauge de profondeur est correcte quand vous pouvez passer la lime sur le gabarit d'affûtage sans rencontrer de résistance.

Tension de la chaîne



AVERTISSEMENT: Une tension insuffisante de la chaîne augmente le risque que la chaîne saute et donc de blessures graves, voire mortelles.

Plus on utilise une chaîne, plus elle s'allonge. L'équipement de coupe doit être réglé après une telle altération. La tension de la chaîne doit être contrôlée après chaque plein d'essence. En règle générale, il faut tendre la chaîne au maximum, mais pas au point de ne plus pouvoir la faire tourner manuellement.

Lubrification de l'équipement de coupe



AVERTISSEMENT: Une lubrification insuffisante de l'équipement de coupe augmente le risque de rupture de chaîne et donc de blessures graves, voire mortelles.



AVERTISSEMENT: N'utilisez pas de l'huile usagée ! L'utilisation d'huile usagée représente un danger pour l'utilisateur, le produit et l'environnement.

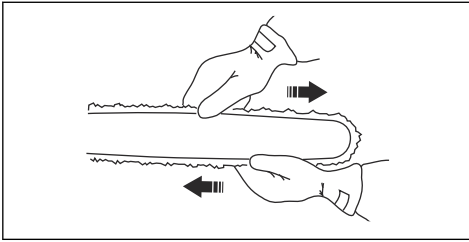

Remarque: Une chaîne neuve exige une période de rodage. Vérifiez la tension plus fréquemment pendant cette période.

1. Desserrez l'écrou du guide-chaîne à l'aide de la clé.

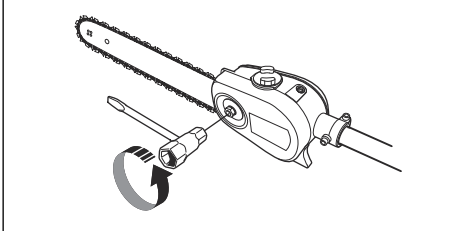

2. Soulevez le nez du guide-chaîne et tendez la chaîne en serrant la vis du tendeur de chaîne avec la clé mixte. Tendez la chaîne jusqu'à ce qu'elle ne soit plus molle sous le guide.

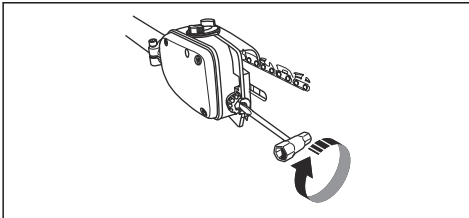

3. Utilisez la clé mixte pour serrer l'écrou du guide-chaîne tout en tenant levé le nez du guide. Vérifiez que vous pouvez faire tourner manuellement la chaîne.

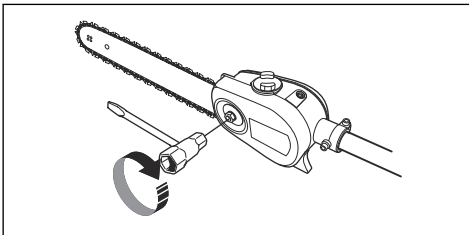

Huile de chaîne

- L'huile de chaîne doit bien adhérer à la chaîne et posséder d'excellentes qualités de fluidité par tous les temps, aussi bien en été qu'en hiver.
- En tant que fabricant de tronçonneuses nous avons mis au point une huile de chaîne hautement performante et qui, grâce à sa base végétale, est de plus biodégradable. Nous recommandons l'utilisation de cette huile pour une durée de vie maximale de la chaîne et pour la protection de l'environnement.
- Si notre huile de chaîne n'est pas disponible, nous recommandons l'utilisation d'une huile de chaîne ordinaire.
- Dans les zones où l'huile de chaîne spécifique est indisponible, vous pouvez utiliser de l'huile de transmission ordinaire EP 90.

La pompe à huile est pré-réglée en usine afin de répondre à la plupart des exigences de lubrification. Un réservoir d'huile plein durera environ deux fois moins longtemps qu'un réservoir plein de carburant. Par conséquent, il est recommandé de vérifier régulièrement le niveau d'huile dans le réservoir d'huile afin d'éviter d'endommager la chaîne et le guide-chaîne en raison d'un manque de lubrification.

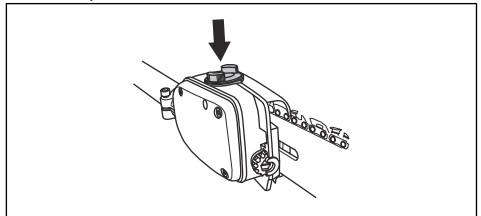

Vérification de la lubrification de la chaîne

1. Vérifier la lubrification à chaque plein d'essence. Diriger le nez du guide sur un objet fixe clair à une distance de 20 cm (8 pouces). Après 1 minute de fonctionnement à un régime de 75%, vous devriez observer un film d'huile en forme de ruban.

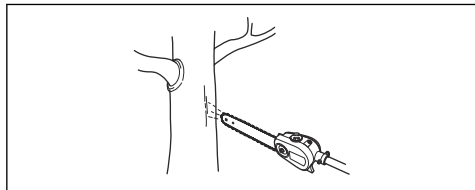

Réglage de la lubrification de la chaîne

Lors d'une découpe à sec ou d'une découpe de bois durs, il peut être nécessaire d'augmenter la lubrification. Vérifiez régulièrement le niveau dans le réservoir d'huile. N'oubliez pas qu'une augmentation du débit d'huile augmente également la consommation d'huile.

- Tournez la vis de réglage dans le sens des aiguilles d'une montre pour augmenter le débit d'huile.

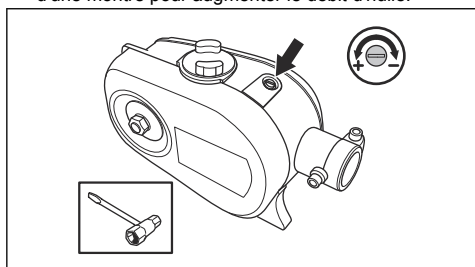

- Tournez la vis de réglage dans le sens contraire des aiguilles d'une montre pour réduire le débit d'huile.

Vérification en cas de lubrification défectueuse

1. Vérifiez que le canal de graissage du guide-chaîne est bien ouvert. Nettoyez-la si nécessaire.

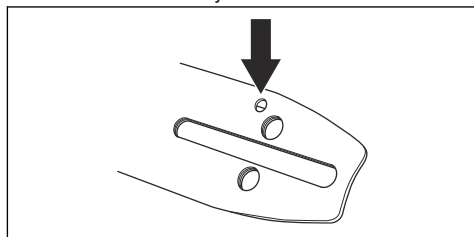

2. Vérifiez que le canal de graissage du carter d'engrenage est propre. Nettoyez-la si nécessaire.
3. Vérifiez que le pignon du nez du guide-chaîne tourne librement. Si, après les contrôles ci-dessus, la lubrification de la chaîne n'est toujours pas satisfaisante, adressez-vous à votre atelier de réparation.

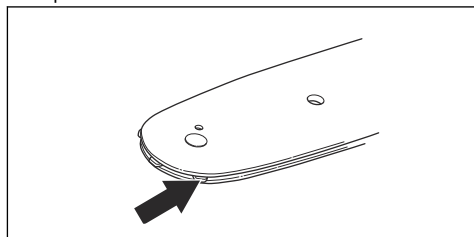

Caractéristiques techniques

Caractéristiques techniques pour produits fonctionnant à l'essence

	PAX1100	PAX730
Système de lubrification		
Capacité du réservoir d'huile, l	0,15	0,15
Poids		
Poids, kg	1,4	1,3
Émissions sonores ¹		
Niveau de puissance sonore à plein régime (conformément à la norme EN ISO 22868), dB(A)	111	112
Niveau de puissance sonore garanti, dB(A)	113	114

¹ Les données reportées pour le niveau de sortie sonore montrent une dispersion type (déviations standard) de 2 dB(A).

	PAX1100	PAX730
Niveaux sonores ²		
Pression sonore équivalente au niveau des oreilles de l'utilisateur, mesurée selon les normes EN ISO 11806 et ISO 22868, dB(A)		
Équipée d'un accessoire homologué (d'origine)	95	97
Niveaux de vibrations ³		
Niveau de vibration au niveau des poignées mesuré selon la norme EN 22867 en m/s ²		
Équipée d'un accessoire homologué (d'origine), gauche/droite	3,2/2,8	4,1/4,7

Caractéristiques techniques pour produits alimentés par batterie

	325iLK + accessoire d'élagueuse sur perche PAX1100	325iLK + accessoire d'élagueuse sur perche PAX730
Système de lubrification		
Capacité du réservoir d'huile, l	0,15	0,15
Poids		
Poids, kg (batterie Bli200 incluse)	3,7+1,4	3,7+1,3
Émissions sonores ⁴		
Niveau de puissance sonore mesuré, dB(A)	97	101
Niveaux sonores ⁵		
Niveau de pression sonore au niveau des oreilles de l'utilisateur, mesuré selon la norme ISO 22868, dB(A)		
Équipée d'un accessoire homologué (d'origine)	87	94
Niveaux de vibrations ⁶		
Niveau de vibration au niveau des poignées mesuré selon la norme EN 62841-1 en m/s ²		
Équipée d'un accessoire homologué (d'origine), gauche/droite	2,4/1,6	2,2/2,1

² Les données reportées pour le niveau de pression sonore équivalent pour la machine montrent une dispersion statistique typique (déviat ion standard) de 1 dB(A).

³ Les données reportées pour le niveau de vibrations équivalent montrent une dispersion statistique type (déviat ion standard) de 1 m/s².

⁴ Les données reportées pour le niveau de puissance sonore de la machine montrent une dispersion statistique typique (déviat ion standard) de 3 dB (A) et ont été mesurées avec l'accessoire d'origine qui donne le niveau le plus élevé.

⁵ Les données reportées pour le niveau de pression acoustique de la machine ont une dispersion statistique typique (déviat ion standard) de 3 dB (A) et ont été mesurées avec l'équipement d'origine qui donne le niveau le plus élevé.

⁶ Les données reportées pour le niveau de vibrations montrent une dispersion statistique typique (déviat ion standard) de 2 m/s². Pour comparer les niveaux de vibrations, la batterie et les produits de combustion utilisent le calculateur de vibrations. <https://www.husqvarna.com/fr/services-solutions/calculateur-de-vibrations/>.

Accessoires

Combinaisons de guide-chaîne et de chaîne

Les combinaisons suivantes sont homologuées.





Guide-chaîne			Chaîne	
Longueur, pouces	Pas, mm/po	Jauge, mm/po	Type	Longueur, nombre de maillons entraîneurs
10	9,5/3/8	1,3/0,050	Husqvarna H37	40
12	9,5/3/8	1,3/0,050	Husqvarna H37	45

Affûtage de la chaîne et jauge de profondeur

Utilisez la jauge de profondeur recommandée pour obtenir les bons angles d'affûtage. Nous vous

recommandons de toujours utiliser la jauge de profondeur recommandée pour rétablir le tranchant de la chaîne.

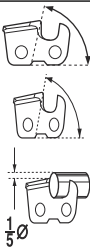
Si vous ne savez pas quelle chaîne est installée sur votre produit, contactez votre atelier d'entretien.

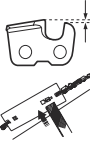
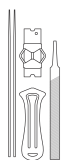
						
	mm/po	1 5 ∅			mm/po	
37	4,0 / 5/32	80°	30°	0°	0,65/0,025	5796536-01

Déclaration de conformité

Déclaration de conformité UE - pour les produits fonctionnant à l'essence

Nous, **Husqvarna AB**, SE-561 82 Huskvarna, Suède,
tél : +46-36-146500, déclarons sous notre entière
responsabilité que le produit :

Description	Élagueuse sur perche
Marque	Husqvarna
Type/Modèle	PAX1100, PAX730
Identification	Les numéros de série à partir de 2019 et ultérieurs

est entièrement conforme à la réglementation et aux directives de l'UE suivantes :

Réglementation	Description
2006/42/EC	« relative aux machines »
2011/65/UE	« relative à la limitation de l'utilisation de certaines substances dangereuses au sein d'équipements électriques et électroniques »

et que les normes et/ou les spécifications techniques suivantes sont appliquées : EN ISO 12100:2010, ISO 11680-1:2011, EN IEC 63000:2018.

Numéro de certificat : 0404/18/2492.

L'organisme notifié : 0404, RISE SMP Svensk Maskinprovning AB, Box 7035, SE-750 07 Uppsala, Sweden, a procédé à des tests de type CE conformément à l'article 12, paragraphe 3b, annexe IV de la directive machines (2006/42/CE).

Huskvarna, 2022-10-01

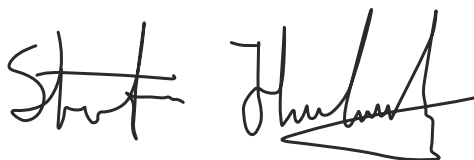

Stefan Holmberg, Directeur R&D, gestion de la technologie, Husqvarna AB

Responsable de la documentation technique



Déclaration de conformité UE - pour les produits alimentés par batterie

Nous, **Husqvarna AB**, SE-561 82 Huskvarna, Suède, tél : +46-36-146500, déclarons sous notre entière responsabilité que le produit :

Description	Élagueuse sur perche
Marque	Husqvarna
Type/Modèle	PAX1100, PAX730
Identification	Les numéros de série à partir de 2019 et ultérieurs

est entièrement conforme à la réglementation et aux directives de l'UE suivantes :

Réglementation	Description
2006/42/EC	« relative aux machines »
2011/65/UE	« relative à la limitation de l'utilisation de certaines substances dangereuses au sein d'équipements électriques et électroniques »

et que les normes et/ou les spécifications techniques suivantes sont appliquées : IEC 62841-1:2014, EN ISO 11680-1:2011, EN IEC 63000:2018.

Numéro de certificat : 0404/18/2492

L'organisme notifié : 0404, RISE SMP Svensk Maskinprovning AB, Box 7035, SE-750 07 Uppsala, Sweden, a procédé à des tests de type CE conformément à l'article 12, paragraphe 3b, annexe IV de la directive machines (2006/42/CE).

Huskvarna, 2022-10-01

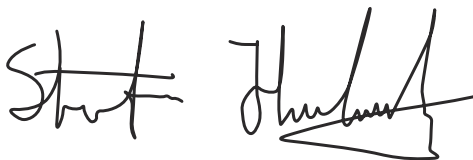

Stefan Holmberg, Directeur R&D, gestion de la technologie, Husqvarna AB

Responsable de la documentation technique



Inhoud

Inleiding.....	20	Onderhoud.....	28
Veiligheid.....	22	Technische gegevens.....	33
Montage.....	24	Accessoires.....	35
Werking.....	26	Verklaring van overeenstemming.....	36

Inleiding

Productbeschrijving

Husqvarna AB werkt voortdurend aan het verder ontwikkelen van haar producten en behoudt zich dan ook het recht voor om zonder aankondiging vooraf wijzigingen in o.a. vorm en uiterlijk door te voeren.

Let op: Deze handleiding heeft betrekking op zowel benzine- als accu-aangedreven voedingseenheden.

Gebruik



WAARSCHUWING: Dit opzetstuk mag alleen samen met het beoogde product worden gebruikt. Zie het hoofdstuk over accessoires in de bedieningshandleiding van het product.

Dit opzetstuk is uitsluitend bedoeld voor het knippen van takken en twijgen.

Overzicht opzetstukken

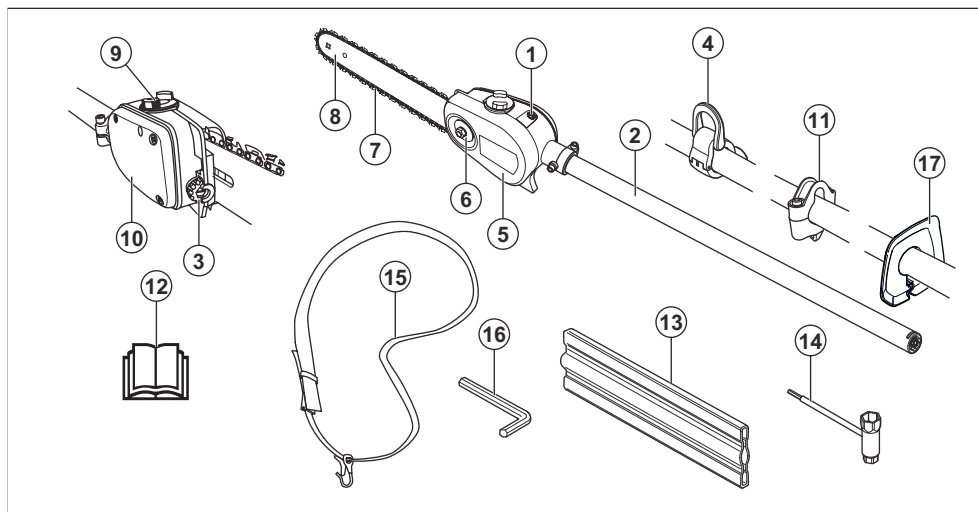

1. Afstelschroef voor kettingsmering
2. Steel
3. Kettingspannerschroef
4. Draagstel ophanghaak (24 mm)
5. Beschermkap voor zaagketting
6. Zaagbladmoer
7. Zaagketting
8. Geleider
9. Kettingolie bijvullen
10. Kettingolietank
11. Draagstel ophanghaak (2,54 cm)

12. Gebruikershandleiding
13. Transportbescherming
14. Ring-steeksleutel
15. Draagstel
16. Torxsleutel
17. Handbeveiliging

Symbolen op het opzetstuk en de voedingseenheid



Onachtzaam of onjuist gebruik van dit product kan ernstig of dodelijk letsel aan de gebruiker of anderen toebrengen.



Lees de bedieningshandleiding zorgvuldig door en zorg dat u de instructies hebt begrepen voordat u het opzetstuk gaat gebruiken.



Dit opzetstuk voldoet aan de geldende EG-richtlijnen.



Dit product voldoet aan de geldende VK-regelgeving.



Draag altijd goedgekeurde gehoorbescherming en een veiligheidsbril of vizier.

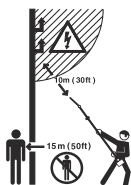

Gebruik altijd goedgekeurde veiligheidshandschoenen.



Gebruik stevige antislipplaazen.



Houd alle lichaamsdelen uit de buurt van de hete oppervlakken.



Draairichting van de zaagketting, gebruiksduur/stationair.



Afstelling van de oliepompe.



Draairichting van de ketting.

Dit product is niet elektrisch geïsoleerd. Wanneer het product in contact komt met of in de buurt komt van stroomvoerende leidingen kan dit leiden tot dodelijke ongelukken of ernstig letsel. Elektriciteit kan door een zogenaamde spanningsboog van het ene naar het andere punt geleid worden. Hoe hoger de spanning is, des te langer de weg waarover de elektriciteit geleid kan worden. Elektriciteit kan ook door takken of andere voorwerpen geleid worden, vooral als deze nat zijn. Hou altijd minimaal 10 m afstand tussen de machine en een leiding waarop spanning staat en/of voorwerpen die daarmee in contact staan. Wanneer u toch met een kortere veiligheidsafstand moet werken, moet u altijd contact opnemen met de desbetreffende energiemaatschappij om ervoor te zorgen dat de spanning uit staat voordat u uw werkzaamheden begint.

Gebruikers van het product moeten erop toezien dat er tijdens het werk geen mensen of dieren dichterbij dan 15 meter bij het product komen.

Let op: Overige op de machine aangegeven symbolen/plaatjes verwijzen naar specifieke eisen aan certificering voor bepaalde markten.

Veiligheidsdefinities

Waarschuwingen, voorzorgsmaatregelen en opmerkingen worden gebruikt om te wijzen op belangrijke delen van de handleiding.



WAARSCHUWING: Wordt gebruikt om te wijzen op de kans op ernstig of fataal letsel voor de gebruiker of omstanders wanneer de instructies in de handleiding niet worden gevolgd.



OPGELET: Wordt gebruikt indien er een risico bestaat op schade aan het product en andere eigendommen of aan de omgeving wanneer de instructies in de handleiding niet worden gevolgd.

Let op: Geven verdere informatie die nodig is in een bepaalde situatie.

BELANGRIJKE VEILIGHEIDSINSTR UCTIES

Lees alle instructies



WAARSCHUWING: Bij het gebruik van elektrisch tuingereedschap dienen de basisveiligheidsinstructies altijd te worden opgevolgd om het risico op brand, elektrische schokken en persoonlijk letsel te beperken:

Algemene veiligheidsinstructies



WAARSCHUWING: Lees de volgende waarschuwingen voordat u het product gaat gebruiken.

- Lees de bedieningshandleiding zorgvuldig door en zorg dat u de instructies hebt begrepen voordat u het opzetstuk gebruikt.
- Deze instructies vormen een aanvulling op de instructies die bij het product zijn geleverd. Raadpleeg de bedieningsinstructies van het product voor andere procedures.
- De oorspronkelijke vormgeving van het opzetstuk mag in geen enkel geval gewijzigd worden zonder toestemming van de fabrikant. Gebruik nooit een opzetstuk dat gewijzigd lijkt te zijn door

anderen, en gebruik altijd originele accessoires. Niet goedgekeurde wijzigingen en/of niet-originele onderdelen kunnen tot ernstig persoonlijk letsel of de dood van zowel gebruiker als omstanders leiden.

- Mogelijk gelden er nationale wettelijke voorschriften die het gebruik van de machine beperken.

Veiligheidsinstructies voor bediening

- Laat nooit kinderen het product gebruiken.
- Houd onbevoegden op afstand. Kinderen, dieren, toeschouwers en helpers moeten zich buiten de veiligheidszone van 15 m bevinden terwijl u werkt. Schakel het product onmiddellijk uit indien iemand dichterbij komt.
- Laat nooit iemand anders het product gebruiken zonder dat u zeker weet dat hij of zij de gebruikershandleiding heeft gelezen en begrepen.
- Werk nooit op een ladder, stoel of andere verhoging die niet stevig vast staat.
- Let erop dat u tijdens het werken altijd op een veilige en stabiele ondergrond staat.
- Gebruik altijd beide handen om het product vast te houden. Houd het product naast uw lichaam. Zorg ervoor dat u het harnas vastmaakt aan de ophanghaak.

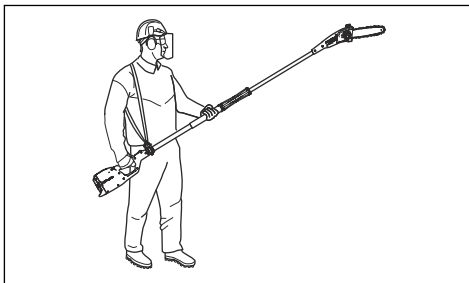

- Gebruik uw rechterhand om de gashendel/voedingsschakelaar te bedienen.
- Zorg ervoor dat uw handen en voeten niet bij de snijuitrusting komen als de motor draait.
- Wanneer u de motor hebt uitgeschakeld, moet u uw handen en voeten uit de buurt van de snijuitrusting houden tot deze helemaal gestopt is.
- Wees alert op stukken tak die tijdens het knippen weggeslingerd kunnen worden.
- Leg het product altijd op de grond wanneer u het niet gebruikt.
- Onderzoek het te snoeien object op vreemde voorwerpen zoals elektriciteitsleidingen, insecten, dieren enz. of op voorwerpen die de snijuitrusting kunnen beschadigen zoals bijv. metalen voorwerpen.

- Stop het product onmiddellijk als een vreemd voorwerp wordt geraakt of als zich trillingen voordoen. Als u een product hebt dat op benzine werkt, verwijdert u de bougiekap van de bougie. Als u een product hebt dat op een accu werkt, verwijdert u de accu uit het product. Controleer of het product niet beschadigd is. Vervang het product als dit beschadigd is.
- Als er iets vast komt te zitten in de snijuitrusting terwijl u aan het werk bent, zet dan de motor af en laat deze volledig stoppen voordat u de snijuitrusting reinigt.
- Gebruik de snoeischaar niet als u moe bent of onder invloed bent van drugs, alcohol of medicijnen.
- Overmatige blootstelling aan trillingen kan leiden tot bloedvat- en zenuwbeschadigingen bij personen met een slechte bloedsomloop. Consulteer uw dokter wanneer u symptomen waarneemt die wijzen op overmatige blootstelling aan trillingen. Dergelijke symptomen zijn o.a. een doof gevoel, gevoelloosheid, tintelingen, een prikkelend gevoel, pijn, krachtverlies, veranderingen van huidskleur of conditie van de huid. Deze symptomen worden meestal waargenomen in de vingers, handen of polsen. De risico's kunnen bij lage temperaturen toenemen.

Persoonlijke beschermingsuitrusting



WAARSCHUWING: Lees de volgende waarschuwingen voordat u het product gaat gebruiken.

- Gebruik een helm als er objecten op u kunnen vallen.
- Gebruik goedgekeurde gehoorbescherming.
- Langdurige blootstelling aan lawaai kan leiden tot permanente gehoorbeschadiging. Gebruik altijd goedgekeurde gehoorbescherming.
- Draag altijd veiligheidslaarzen met antislipzool.



- Draag altijd werkkleding en een stevige lange broek.
- Draag nooit losse kleding of sieraden.
- Zorg ervoor dat uw haar boven schouderhoogte is.

Veiligheidsvoorzieningen op het product

In dit hoofdstuk worden de veiligheidsvoorzieningen op het product beschreven, welke functie ze hebben en hoe

controles en onderhoud moeten worden uitgevoerd om de goede werking ervan te waarborgen.



WAARSCHUWING: Gebruik een product nooit wanneer de veiligheidsvoorzieningen defect zijn. De veiligheidsvoorzieningen moeten worden gecontroleerd zoals in dit hoofdstuk wordt beschreven. Als het product een van deze controles niet doorstaat, moet u contact opnemen met uw servicewerkplaats voor reparatie.

Veiligheidsinstructies voor onderhoud



WAARSCHUWING: De snijuitrusting blijft roteren, zelfs nadat u de gashendel hebt losgelaten. Als u een product hebt dat op benzine werkt, verwijdert u de bougiekap van de bougie. Als u een product hebt dat op een accu werkt, verwijdert u de accu uit het product. Zorg ervoor dat de snijuitrusting volledig tot stilstand is gekomen voordat u er onderhoud aan uitvoert.

- Zorg ervoor dat de transportbescherming correct aan de snijuitrusting is bevestigd wanneer het product niet in gebruik is, wordt vervoerd of is opgeborgen.
- Gebruik altijd sterke handschoenen wanneer u de snijuitrusting repareert. De snijuitrusting is zeer scherp en kan eenvoudig snijwonden veroorzaken.
- Bewaar het product buiten het bereik van kinderen.
- Gebruik bij reparatie alleen originele reserveonderdelen.
- Gebruik nooit een machine die defect is. Voer de in deze handleiding beschreven veiligheidscontroles en de onderhouds- en service-instructies uit. Bepaalde onderhouds- en servicemaatregelen moeten door opgeleide en gekwalificeerde specialisten worden uitgevoerd.
- Zet de machine vast tijdens transport.

Veiligheidsinstructies voor snijuitrusting



WAARSCHUWING: Lees de volgende waarschuwingen voordat u het product gaat gebruiken.

- Gebruik alleen goedgekeurde combinaties van zaagblad/zaagketting en de hulpmiddelen voor vijlen. Zie *Onderhoud op pagina 28* voor instructies.
- Draag veiligheidshandschoenen wanneer u onderhoud aan de zaagketting uitvoert of de zaagketting gebruikt. Ook een zaagketting die niet beweegt, kan verwondingen veroorzaken.
- Houd de zaagtanden goed geslepen. Volg de instructies en gebruik de aanbevolen vijlmal. Een

beschadigde of verkeerd geslepen zaagketting
vergroot de kans op ongevallen.

- Voer regelmatig onderhoud uit op de snijtrusting en houd deze goed gesmeerd. Bij onvoldoende smering van de zaagketting is de kans op slijtage van het zaagblad, de zaagketting en het kettingaandrijf wiel groter.

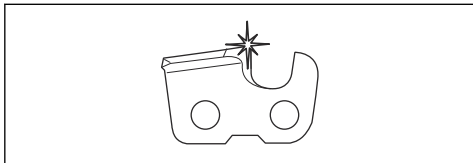

- Zorg voor de correcte tanddiepte. Volg de instructies en gebruik de aanbevolen instelling voor de vijlmal. Als de tanddiepte te groot is, vergroot dit de kans op terugslag.

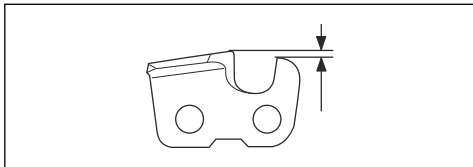

- Zorg dat de zaagketting de juiste spanning heeft. Als de zaagketting niet strak tegen het zaagblad loopt, kan de zaagketting van het zaagblad lopen. Een verkeerde kettingspanning zorgt voor overmatige slijtage van het zaagblad, de zaagketting en het kettingaandrijf wiel. Zie *De ketting spannen op pagina 31*.

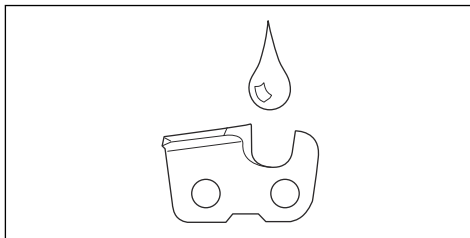
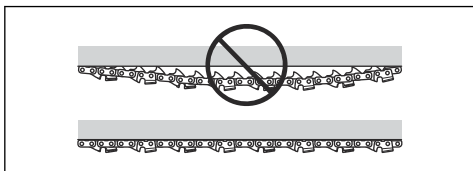

BEWAAR DEZE INSTRUCTIES

Montage

Inleiding



WAARSCHUWING: Zorg dat u het hoofdstuk over veiligheid hebt gelezen en begrepen voordat u het apparaat monteert.

De zaagkop monteren



OPGELET: Zorg ervoor dat de aandrijfas in de as in de uitsparing van de zaagkop grijpt.

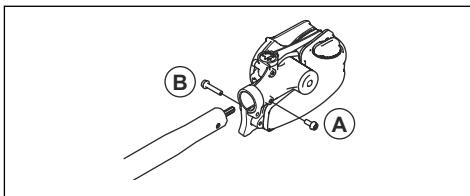

1. Draai de schroef op de zaagkop los. (A)
2. Breng de zaagkop zodanig op de as aan dat de schroef (A) op één lijn is met het gat op de as zoals weergegeven.
3. Draai schroef A met de hand vast. Zorg ervoor dat schroef A in het gat van de steel past.
4. Draai schroef A vast.
5. Draai schroef B vast.

Zaagblad en ketting monteren

1. Draai de moer van het blad los en verwijder de beschermkap.
2. Monteer het zaagblad over de zaagbladbout. Plaats het zaagblad in de achterste stand. Breng de ketting aan over het aandrijfkettingwiel en in de gleuf in het blad. Begin aan de bovenzijde van het blad.
3. Controleer of de randen van de motorzaagschakels op de bovenkant van het zaagblad naar voren zijn gericht.
4. Monteer de kap en plaats de kettingafstelpen (A) in de opening van het zaagblad. Controleer of de aandrijfschakels van de ketting goed op de kettingwielaandrijving (B) passen en of de ketting in de groef in de geleider zit (C). Haal de geleider handvast aan.

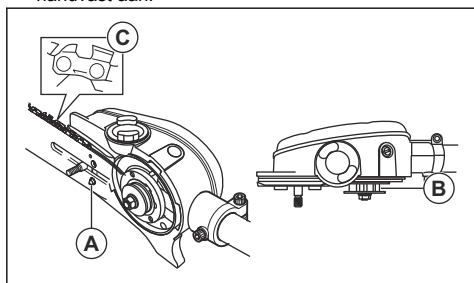

5. Span de ketting door met behulp van de combisleutel de kettingspanschroef met de klok mee te schroeven. De ketting moet worden gespannen tot hij aan de onderkant van het zaagblad niet langer slap hangt.

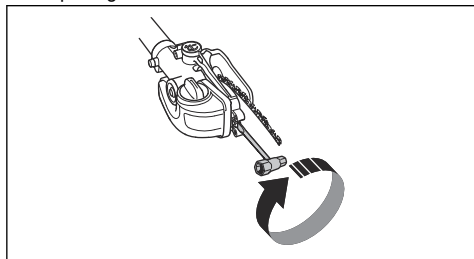

6. De ketting is juist gespannen wanneer ze niet langer slap hangt aan de onderkant van het zaagblad en toch gemakkelijk met de hand kan worden voortbewogen. Hou de tip van het blad omhoog en draai de zaagbladmoeren met de combisleutel vast.

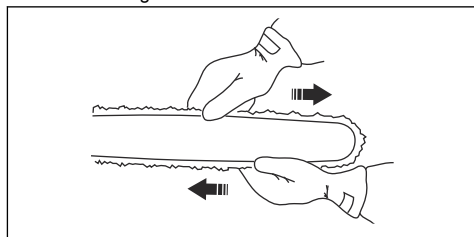

7. Op een nieuwe ketting moet de kettingspanning vaak gecontroleerd worden tot de ketting goed "ingelopen" is. Controleer de kettingspanning regelmatig. Correct aangespannen kettingen geven goede bedrijfsprestaties en hebben een lange levensduur.

De beschermkap monteren

1. Monteer de bescherming op de steel. Zorg ervoor dat de bescherming naast de zaagkop wordt gemonteerd.
2. Bevestig de bescherming met de schroef op de steel.

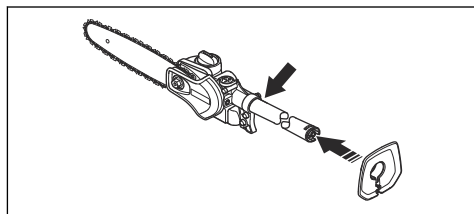

De ophanging monteren

1. Breng de ophanging aan tussen de achterhandgreep en het loophandvat. Plaats de ophanging zo dat het product in balans is en comfortabel is om mee te werken.

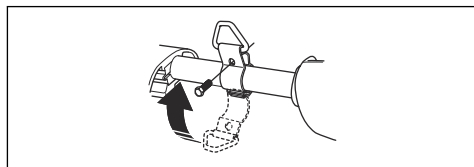

Draagstel afstellen

Gebruik altijd het draagstel wanneer u het product gebruikt. Het draagstel biedt maximale controle tijdens de bediening van het product. Het draagstel vermindert het risico op vermoeidheid in uw armen en rug.

1. Doe het draagstel om.

2. Bevestig het product aan de ophanghaak van het draagstel.
3. Stel de lengte van het draagstel zo af dat de ophanghaak ongeveer ter hoogte van uw rechterheup hangt.

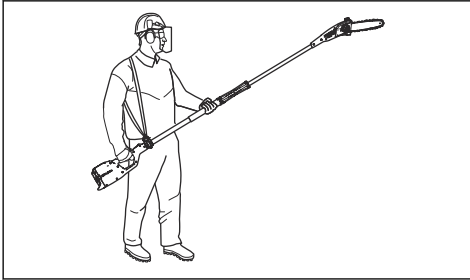

WAARSCHUWING: Als zich een noodsituatie voordoet, laat u het

product los en laat u het op de grond vallen.

Olief bijvullen

1. Open de oliedop bovenop de kop.

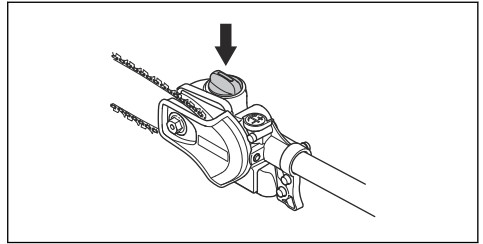

2. Vul met zaagkettingolie.
3. Plaats de dop weer terug.

Werking

Inleiding



WAARSCHUWING: Zorg dat u het hoofdstuk over veiligheid hebt gelezen en begrepen voordat u het product gebruikt.



WAARSCHUWING: Dit product heeft een groot bereik. Zorg ervoor dat er zich geen personen of dieren op een afstand kleiner dan 15 meter bevinden wanneer het product in bedrijf is.

Controleren voor het starten

1. Controleer het werkgebied. Verwijder voorwerpen die weggeslingerd kunnen worden.
2. Controleer de snijuitrusting. Gebruik nooit botte, gebarsten of beschadigde apparatuur.
3. Controleer of de machine volledig bedrijfsklaar is.
4. Controleer of alle moeren en bouten goed vastgedraaid zijn.
5. Zorg ervoor dat de ketting voldoende gesmeerd is. Zie *De snijuitrusting smeren op pagina 32*.
6. Zorg er voor dat de snijuitrusting altijd stopt wanneer u de gashendel/voedingsschakelaar loslaat.
7. Gebruik het product alleen voor het beoogde doel.
8. Controleer of de hendel en de veiligheidsfuncties in orde zijn. Gebruik nooit een machine die onderdelen mist of gewijzigd is ten opzichte van de specificatie.



WAARSCHUWING: Dit product is niet elektrisch geïsoleerd. Wanneer het product in contact komt met of in de buurt komt van stroomvoerende leidingen kan dit leiden tot dodelijke ongelukken of ernstig persoonlijk letsel. Elektriciteit kan door een zogenaamde spanningsboog van het ene naar het andere punt geleid worden. Hoe hoger de spanning is, des te langer de weg waarover de elektriciteit geleid kan worden. Elektriciteit kan ook door takken of andere voorwerpen geleid worden, vooral als deze nat zijn. Houd altijd minimaal 10 m afstand tussen het product en een leiding waarop spanning staat en/of voorwerpen die daarmee in contact staan. Wanneer u toch met een kortere veiligheidsafstand moet werken, moet u altijd contact opnemen met de desbetreffende energiemaatschappij om ervoor te zorgen dat de spanning uit staat voordat u uw werkzaamheden begint.

Het product gebruiken



WAARSCHUWING: Activeer de gashendel/voedingsschakelaar nooit als u geen volledig zicht hebt op de snijuitrusting.



WAARSCHUWING: Houd u aan de geldende veiligheidsvoorschriften voor werkzaamheden in de buurt van hoogspanningskabels.



WAARSCHUWING: Sta nooit direct onder een tak die wordt afgezaagd. Dit kan leiden tot ernstig of zelfs dodelijk letsel.

- Houd het product zo dicht mogelijk bij uw lichaam voor de beste balans.
- Zorg ervoor dat de punt de grond niet raakt.
- Forceer het werk niet, beweeg de heggschaar in een regelmatig tempo, zodat alle takjes gelijkmatig afgeknippt worden.
- Laat de gashendel/voedingsschakelaar altijd los na elke werkstap. Als de motor langdurig op volle toeren/snelheid draait zonder dat hij belast wordt kan dit tot ernstige beschadigingen van de motor leiden.
- Werk altijd op volle toeren/snelheid.
- Ga voorzichtig te werk als u werkt in de buurt van hoogspanningskabels. Vallende takken kunnen leiden tot kortsluiting.
- Zorg er indien mogelijk voor dat u de tak onder de juiste hoek kunt doorzagen.

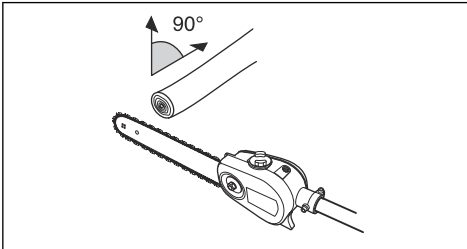

- Houd de as niet recht voor u uitgestoken (zoals een vishengel), aangezien hierdoor het schijnbare gewicht van de snijuitrusting toeneemt.

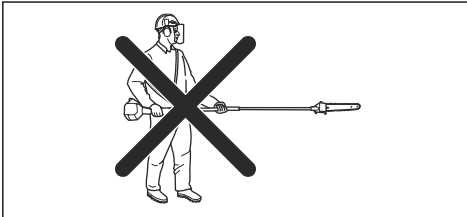

- Zaag grote takken in secties, zodat u betere controle hebt over waar ze zullen vallen.

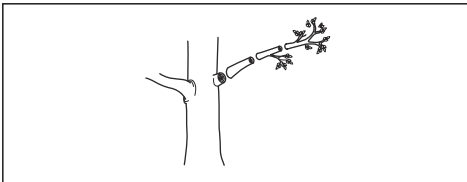

- Zaag nooit door de verdikking bij de wortel van de tak, want hierdoor vertraagt de genezing en wordt het risico op schimmelvorming vergroot.

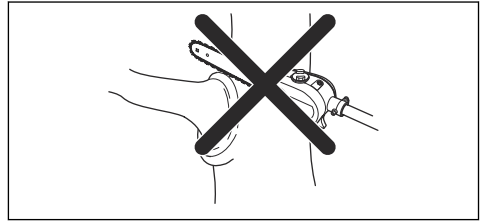

- Gebruik de stop op de basis van de zaagkop voor ondersteuning tijdens het zagen. Hierdoor voorkomt u dat de snijuitrusting op de tak "springt".

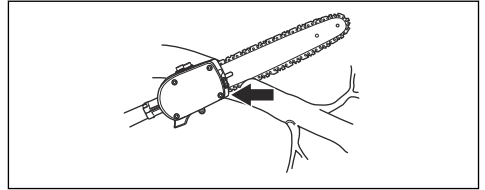

- Maak een eerste snede aan de onderkant van de tak voordat u de tak doorzaagt. Zo voorkomt u dat de bast gaat scheuren, wat kan leiden tot een langzame genezing en permanente schade aan de boom. De snede mag niet dieper zijn dan 1/3 van de dikte van de tak om vastlopen te voorkomen. Laat de ketting lopen terwijl u de snijuitrusting van de tak verwijdert om vastlopen te voorkomen.

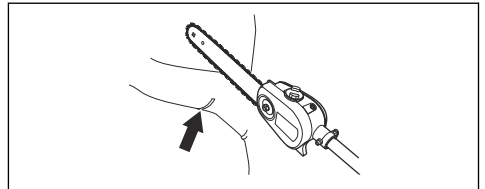

- Gebruik het draagstel om het gewicht van de machine te ondersteunen en het hanteren te vergemakkelijken.
- Zorg ervoor dat u stevig staat en dat u kunt werken zonder te worden gehinderd door takken, stenen of bomen.

Onderhoud

Inleiding

Hieronder worden algemene onderhoudsvorschriften opgesomd. Neem contact op met uw dealer indien u meer informatie behoeft.

Onderhoud uitvoeren aan de bevestiging

De zaagketting controleren

Controleer de zaagketting dagelijks.

1. Controleer of de klinknagels en schakels vrij zijn van scheuren.

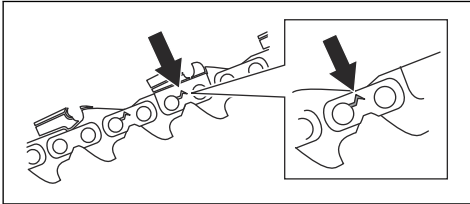

2. Controleer of de zaagketting voldoende stug is.
3. Vergelijk de zaagketting met een nieuwe om te bepalen of de klinknagels en schakels versleten zijn.
4. Gooi de zaagketting weg als deze één of enkele van bovenstaande punten vertoont.
5. Vervang de zaagketting wanneer de zaagtanden zijn afgesleten en korter zijn dan 4 mm

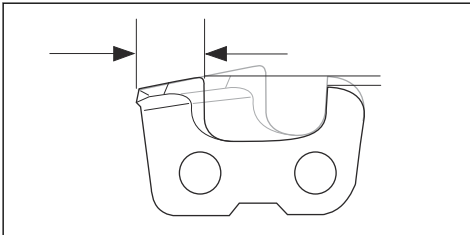

Het kettingaandrijf wiel controleren

1. Controleer regelmatig het slijtagniveau van het kettingaandrijf-tandwiel. Vervang het als het abnormaal versleten is.

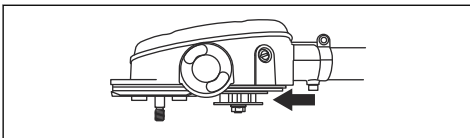

De geleider controleren

1. Controleer of het oliekanaal niet verstopt is. Reinig indien nodig.

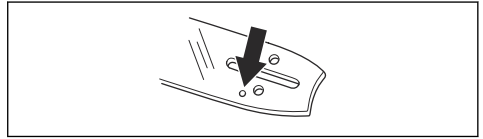

2. Controleer de randen van de geleider op bramen. Verwijder bramen met een vijl.

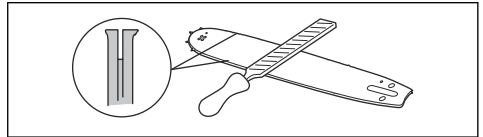

3. Reinig de groef in het zaagblad.

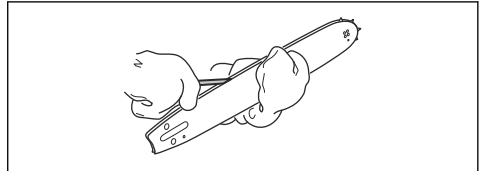

4. Controleer de geleidergroef op slijtage. Vervang het zaagblad indien nodig.

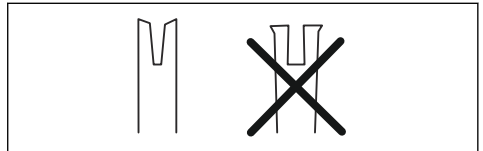

5. Controleer de punt van de geleider op ruwheid en overmatige slijtage.

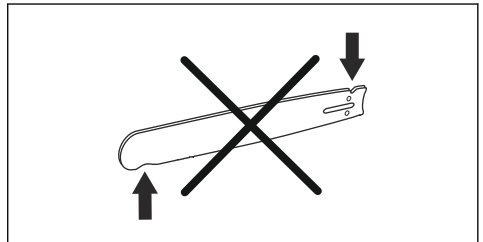

- Controleer of het neuswiel van het zaagblad soepel draait en of de smeeropening in het neuswiel van het zaagblad open is. Maak schoon en smeer indien nodig.

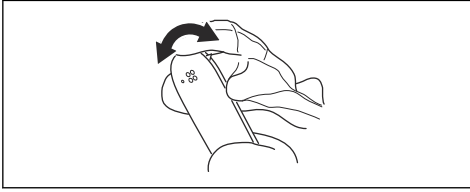

- Draai de geleider dagelijks om de levensduur te verlengen.

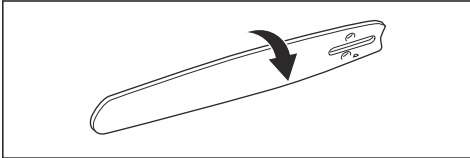

Zaagketting slijpen

Informatie over de geleider en zaagketting

Als het zaagblad of de zaagketting versleten of beschadigd is, moet u deze vervangen door de door ons aanbevolen combinaties van zaagblad en zaagketting. Dit is belangrijk om de veiligheidsfuncties van de zaaguitrusting in stand te houden. Zie *Accessoires op pagina 35* voor een lijst met de aanbevolen combinaties voor het vervangen van de geleider en ketting.

- Lengte, inch/cm.

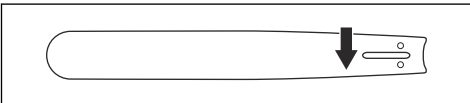

- Aantal tanden in het neuswiel (T).

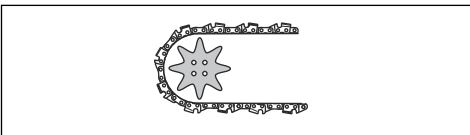

- Steek van de ketting, inch. De afstand tussen de aandrijfschakels van de zaagketting, moet overeenkomen met de tandsteek van het neuswiel en het kettingaandrijfwielt.

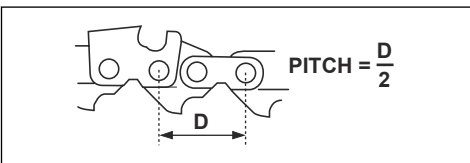

- Aantal aandrijfschakels (stuks). Elke zaagbladlengte levert in combinatie met de steek van de ketting en het aantal tanden van het neuswiel een bepaald aantal aandrijfschakels op.

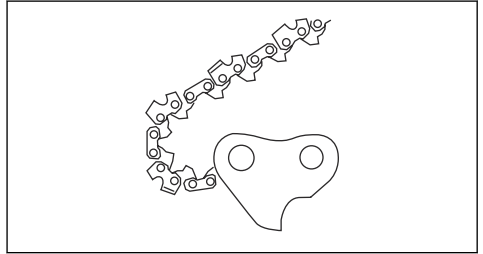

- Breedte geleidergroef, inch/mm. De breedte van de geleidergroef moet overeenkomen met de breedte van de aandrijfschakels van de ketting.

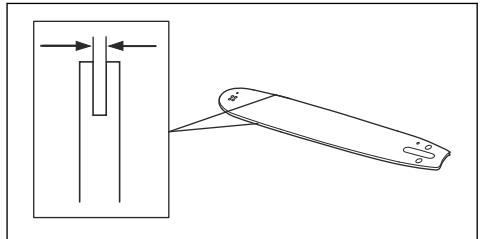

- Kettingolie-opening en opening voor kettingstrekkerpen. De geleider moet aangepast zijn aan het product.

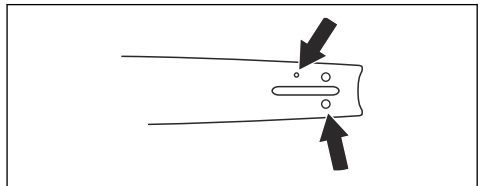

- Breedte aandrijfschakel, mm/inch.

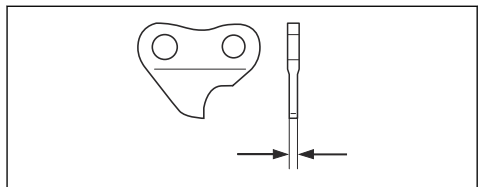

Algemene informatie over het slijpen van zaagtanden

Gebruik geen ongeslepen zaagketting. Als de zaagketting bot is, dient u meer druk toe te passen om de geleider door het hout te drukken. Als de

zaagketting zeer bot is, ontstaan er geen houtsnippers maar zaagsel.

Een scherpe zaagketting zaagt door het hout en de houtsnippers worden lang en dik.

De zaagtand (A) en de dieptesteller (B) samen vormen het zagende deel van de zaagketting, de snijder. Het hoogteverschil tussen de twee geeft de zaagdiepte (instelling dieptesteller).

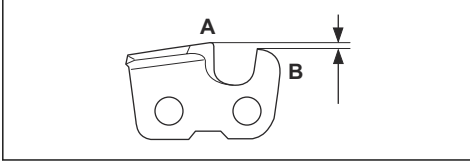

Denk bij het slijpen van een zaagtand na over het volgende:

- Vijlhoek.

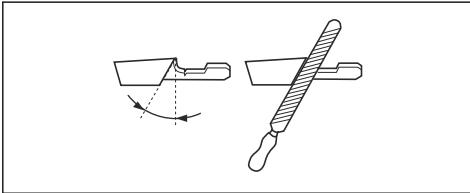

- Snijhoek.

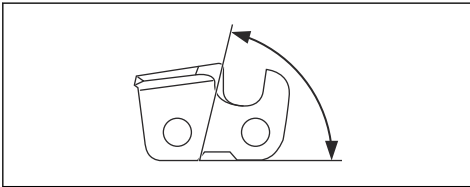

- Vijlpositie.

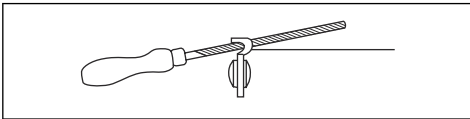

- Diameter van de ronde vijl.

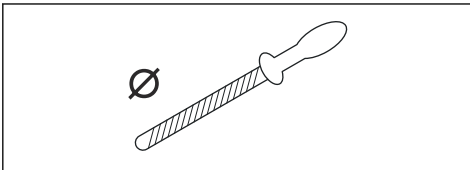

Het is niet makkelijk om zonder de juiste hulpmiddelen een zaagketting correct te slijpen. Gebruik de aanbevolen vijlmal. Deze helpt u om optimale zaagprestaties te bereiken en het risico op terugslag tot een minimum te beperken.



WAARSCHUWING: Het risico op terugslag wordt ernstig verhoogd als u de slijpinstructies niet opvolgt.

Let op: Zie *Technische gegevens op pagina 33* voor informatie over het slijpen van de zaagketting.

Snijtanden slijpen

1. Gebruik voor het slijpen van de snijtanden een ronde vijl en een vijlmal.

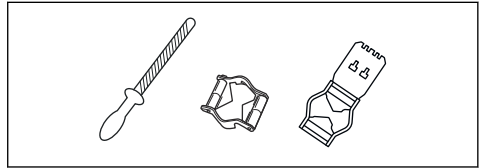

Let op: Zie *Technische gegevens op pagina 33* voor informatie over welke vijl en mal wordt aangeraden voor uw zaagketting.

2. Zorg dat de zaagketting de juiste spanning heeft. Een zaagketting zonder de juiste spanning beweegt zijdelings heen en weer. Hierdoor wordt het moeilijker om de zaagketting te slijpen. Zie *De ketting spannen op pagina 31* voor instructies.

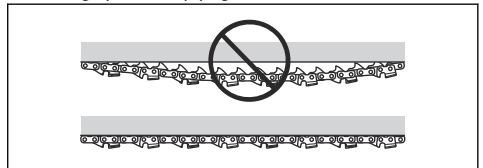

3. Beweeg de vijl vanaf de binnenkant van de snijtanden naar buiten. Verlaag de druk bij de trekslag.

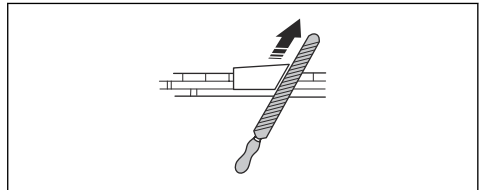

4. Verwijder eerst de vijlresten op de tanden aan de ene kant.
5. Draai het product om en verwijder de resten op de tanden aan de andere kant.
6. Controleer na het verwijderen van de vijlresten of alle zaagtanden dezelfde lengte hebben.

7. De zaagketting is versleten als de zaagtanden 4 mm (0,16 inch) of kleiner zijn. In dat geval moet u de zaagketting vervangen.

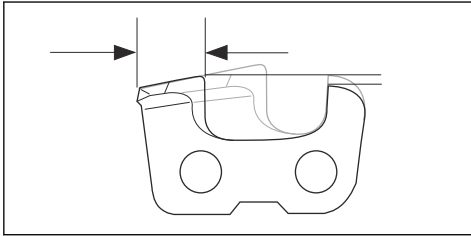

Algemene informatie over hoe u de hoogte van de dieptesteller aanpast.

De hoogte van de dieptesteller (C) neemt af wanneer u de zaagtanden (A) slijpt. Voor maximale zaagprestaties moet u de vijlresten verwijderen van de dieptesteller (B), zodat de dieptesteller de juiste hoogte heeft. Zie *Technische gegevens op pagina 33* voor instructies over hoe u voor de juiste hoogte van de dieptesteller zorgt voor uw zaagketting.

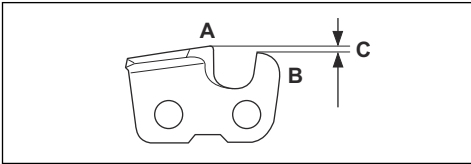

WAARSCHUWING: Een te hoge dieptesteller vergroot het terugslagrisico van de ketting!

Hoogte van de dieptesteller aanpassen

Zie *Snijtanden slijpen op pagina 30* voor instructies vóór u de hoogte van de dieptesteller aanpast of de zaagtanden slijpt. We raden aan de snijdiepte bij te stellen na elke derde kettingslijpbeurt.

Let op: Deze aanbeveling is alleen van toepassing als de lengte van de zaagtanden niet overmatig is afgenomen.

We raden u aan onze vijlmal voor de tanddiepte te gebruiken, om de juiste maat voor de tanddiepte en de juiste hoek van de dieptestellernok te krijgen.

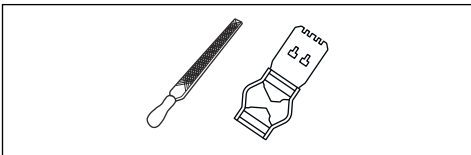

1. Gebruik een platte vijl en een vijlmal om de hoogte van de dieptesteller aan te passen. Gebruik alleen een aanbevolen vijlmal om de juiste maat voor de tanddiepte en de juiste hoek van de dieptestellernok te verkrijgen.
2. Plaats de vijlmal op de zaagketting.

Let op: Zie de verpakking van de vijlmal voor meer informatie over het gebruik.

3. Gebruik de platte vijl om het gedeelte van de dieptesteller te verwijderen dat boven de vijlmal uitsteekt.

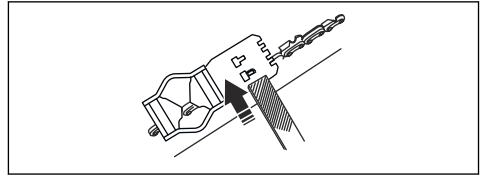

Let op: De snijdiepte is correct als u geen weerstand voelt wanneer u de vijl over de mal haalt.

De ketting spannen



WAARSCHUWING: Een onvoldoende gestrekte ketting kan resulteren in het losraken van de ketting wat tot ernstige en zelfs dodelijke verwondingen kan leiden.

Hoe meer u de ketting gebruikt, hoe langer ze wordt. Het is belangrijk dat u de snijuitrusting aan deze verandering aanpast. Bij elke tankbeurt moet gecontroleerd worden of de ketting voldoende gestrekt is. Algemeen geldt dat de ketting zo hard mogelijk gestrekt moet worden, maar niet harder dan dat men ze manueel rond kan draaien.

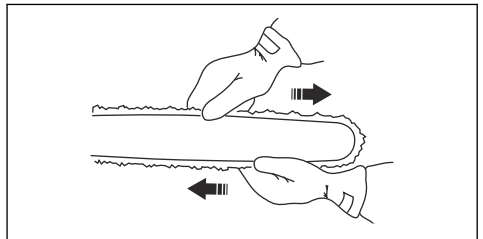

Let op: Een nieuwe zaagketting heeft een inlooperperiode. Controleer tijdens deze periode de spanning vaker.

1. Draai de zaagbladmoer los met de sleutel.

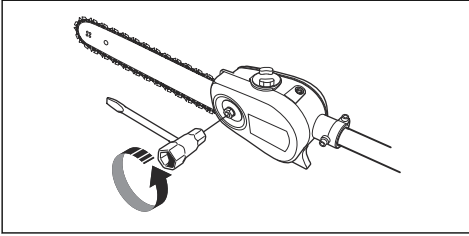

2. Til de punt van het zaagblad omhoog en span de ketting door aan de kettingspannerschroef te draaien met behulp van de combisleutel. Strek de ketting tot hij niet langer slap hangt aan de onderkant van het zaagblad.

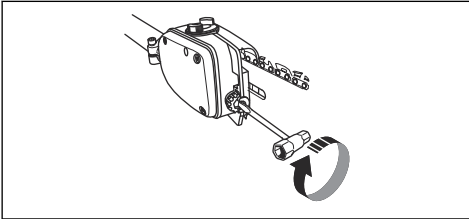

3. Gebruik de combisleutel en draai de zaagbladmoer vast terwijl u tegelijkertijd de zaagbladpunt omhoog houdt. Controleer of u de zaagketting met de hand kunt laten ronddraaien.

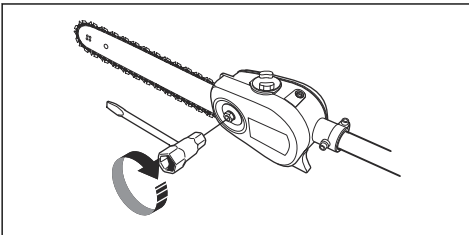

De snijuitrusting smeren



WAARSCHUWING: Onvoldoende smeren van de snijuitrusting kan een breuk van de ketting veroorzaken wat tot ernstige en zelfs dodelijke verwondingen kan leiden.



WAARSCHUWING: Gebruik **geen afgewerkte olie!** Afgewerkte olie is gevaarlijk voor personen, het product en voor het milieu.

Kettingolie

- Zaagkettingolie moet een goede hechting aan de motorzaagketting en tevens goede vloeieigenschappen hebben, of het nu een warme zomer of een koude winter is.

- Als fabrikant van motorkettingzagen hebben wij een optimale kettingolie ontwikkeld die dankzij zijn plantaardige basis ook nog eens biologisch afbreekbaar is. Wij raden het gebruik van onze olie aan voor zowel een maximale levensduur van de motorzaagketting als voor behoud van het milieu.
- Als onze zaagkettingolie niet verkrijgbaar is, bevelen wij gewone zaagkettingolie aan.
- In gebieden waar specifiek voor smering van de zaagkettingen bestemde olie niet beschikbaar is, kan gewone EP 90-transmissieolie worden gebruikt.

De oliepompe is af fabriek ingesteld om aan de meeste smeervereisten te voldoen. Een volle olietank gaat ongeveer half zo lang mee als een volle tank brandstof. Controleer daarom regelmatig het oliepeil in de olietank om schade aan de zaagketting en het zaagblad te voorkomen die zou kunnen ontstaan door een gebrek aan smering.

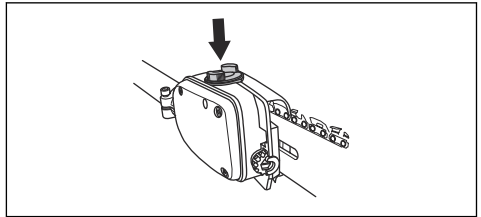

De kettingsmering controleren

1. Controleer bij elke tankbeurt de kettingsmering. Houd de zaagbladpunt op ca. 20 cm op een vast licht voorwerp gericht. Na 1 minuut draaien bij 75% gas moet er een duidelijke lijn van olie zichtbaar zijn op het lichte oppervlak.

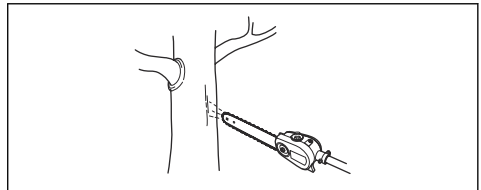

Kettingmering aanpassen

Bij het zagen van droge of harde houtsoorten kan het nodig zijn om extra te smeren. Controleer regelmatig het peil in de olietank. Houd er rekening mee dat een verhoogd oliestroomniveau ook het oliegebruik verhoogt.

- Draai de stelschroef met de wijzers van de klok mee om de olietoevoer te verhogen.

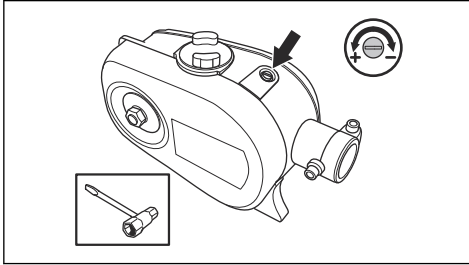

- Draai de stelschroef tegen de klok in om de olietoevoer te verlagen.

2. Controleer of het oliekanal in het tandwielhuis schoon is. Maak schoon indien nodig.
3. Controleer of het neuswiel vrij draait. Als de kettingsmering nog steeds niet werkt na uitvoering van bovenstaande controles, moet u contact opnemen met uw servicewerkplaats.

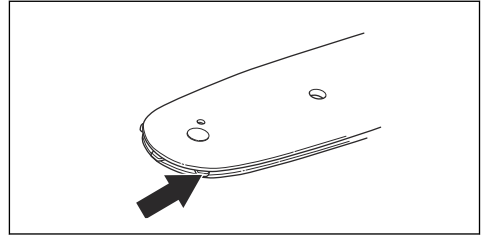

Controleren of de smering niet werkt

1. Controleer of het kettingoliekanal van het zaagblad open is. Maak schoon indien nodig.

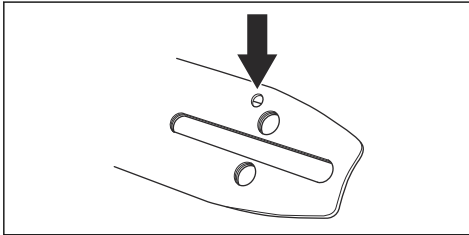

Technische gegevens

Technische gegevens voor producten die op benzine werken

	PAX1100	PAX730
Smeersysteem		
Inhoud olietank, liter	0,15	0,15
Gewicht		
Gewicht, kg	1,4	1,3
Geluidsemissies ⁷		
Geluidsvermogeniveau op maximumtoerental (in overeenstemming met EN ISO 22868), dB (A)	111	112
Geluidsvermogeniveau gegarandeerd dB(A)	113	114
Geluidsniveau ⁸		

⁷ De gerapporteerde gegevens voor het geluidsuitgangsniveau vertonen een typische spreiding (standaardafwijking) van 2 dB(A).

⁸ De gerapporteerde gegevens voor een vergelijkbaar geluidsdruk niveau voor de machine vertonen een typische statistische spreiding (standaardafwijking) van 1 dB(A).

	PAX1100	PAX730
Equivalent geluidsdrukniveau op oorhoogte van de gebruiker, gemeten in overeenstemming met EN ISO 11806 en ISO 22868 dB(A)		
Uitgerust met goedgekeurde accessoire (origineel)	95	97
Trillingsniveau ⁹		
Trillingsniveaus in de handgrepen, gemeten volgens EN ISO 22867, m/s ²		
Uitgerust met goedgekeurde accessoire (origineel), links/rechts	3,2/2,8	4,1/4,7

Technische gegevens voor producten die op een accu werken

	325iLK + opzetstuk stoksnoeischaar PAX1100	325iLK + opzetstuk stoksnoeischaar PAX730
Smeersysteem		
Inhoud olietank, liter	0,15	0,15
Gewicht		
Gewicht, kg (inclusief accu BLi200)	3,7+1,4	3,7+1,3
Geluidsemisseries ¹⁰		
Gemeten geluidsvermogensniveau, dB(A)	97	101
Geluidsniveau ¹¹		
Geluidsdrukniveau bij het oor van de gebruiker, gemeten volgens ISO 22868, dB(A)		
Uitgerust met goedgekeurde accessoire (origineel)	87	94
Trillingsniveau ¹²		
Trillingsniveaus in de handgrepen, gemeten volgens EN 62841-1, m/s ²		
Uitgerust met goedgekeurde accessoire (origineel), links/rechts	2,4/1,6	2,2/2,1

⁹ De gerapporteerde gegevens voor een vergelijkbaar trillingsniveau vertonen een typische statistische spreiding (standaardafwijking) van 1 m/s².

¹⁰ De gerapporteerde gegevens voor het geluidsvermogensniveau voor de machine vertonen een typische statistische spreiding (standaardafwijking) van 3 dB (A) en zijn gemeten met het originele opzetstuk dat het hoogste niveau geeft.

¹¹ De gerapporteerde gegevens voor het geluidsdrukniveau van de machine vertonen een typische statistische spreiding (standaardafwijking) van 3 dB (A) en zijn gemeten met het originele opzetstuk dat het hoogste niveau geeft.

¹² De gerapporteerde gegevens voor een trillingsniveau vertonen een typische statistische spreiding (standaardafwijking) van 2 m/s². Gebruik voor vergelijking van trillingsniveaus, accu's en verbrandingsproducten de trillingscalculator. <https://www.husqvarna.com/uk/services-solutions/vibration-calculator/>.

Accessoires

Combinaties van geleider en zaagketting





De onderstaande combinaties zijn goedgekeurd.

Geleider			Zaagketting	
Lengte, inch	Steek, mm/inch	Diepte, mm/inch	Type	Lengte, aantal aandrijfschakels
10	9,5/3/8	1,3/0,050	Husqvarna H37	40
12	9,5/3/8	1,3/0,050	Husqvarna H37	45

Zaagkettingvijl en vijlmal

Gebruik de aanbevolen vijlmal om de tanden in de juiste hoek te krijgen voor vijlen. Wij raden u aan altijd de aanbevolen vijlmal te gebruiken om uw zaagketting weer scherp te krijgen.

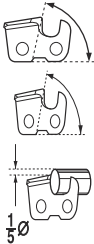
Neem contact op met uw servicedealer als u niet weet met welke zaagketting uw product is uitgerust.

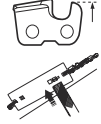
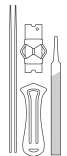
						
	mm/inch	1/3 Ø			mm/inch	
37	4,0/5/32	80°	30°	0°	0,65/0,025	5796536-01

Verklaring van overeenstemming

EU-verklaring van overeenstemming - voor producten die op benzine werken

Wij, **Husqvarna AB**, SE-561 82 Huskvarna,
Zweden, tel: +46-36-146500, verklaren onder onze
alleenverantwoordelijkheid dat het product:

Beschrijving	Stoksnoeizaag
Merk	Husqvarna
Type / model	PAX1100, PAX730
Identificatie	Serienummers vanaf 2019 en verder

volledig voldoet aan de volgende EU-richtlijnen en
-regelgeving:

Verordening	Beschrijving
2006/42/EG	"betreffende machines"
2011/65/EU	"inzake beperking van het gebruik van bepaalde gevaarlijke stoffen in elektrische en elektronische apparatuur"

en dat de volgende normen en/of technische
specificaties zijn toegepast: EN ISO 12100:2010, ISO
11680-1:2011, EN IEC 63000:2018.

Certificaatnummer: 0404/18/2492.

Aangemelde instantie: 0404, RISE SMP Svensk
Maskinprovning AB, Box 7035, SE-750 07 Uppsala,
Sweden, heeft een EG-typeonderzoek uitgevoerd
volgens de machinerichtlijn (2006/42/EG), artikel 12,
punt 3b, bijlage IV.

Huskvarna, 2022-10-01

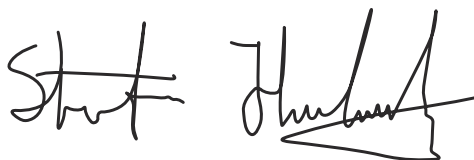

Stefan Holmberg, Directeur R&D,
Technologiemanagement, Husqvarna AB

Verantwoordelijk voor technische documentatie



EU-verklaring van overeenstemming - voor producten die op een accu werken

Wij, **Husqvarna AB**, SE-561 82 Huskvarna,
Zweden, tel: +46-36-146500, verklaren onder onze
alleenverantwoordelijkheid dat het product:

Beschrijving	Stoksnoeizaag
Merk	Husqvarna
Type / model	PAX1100, PAX730
Identificatie	Serienummers vanaf 2019 en verder

volledig voldoet aan de volgende EU-richtlijnen en
-regelgeving:

Verordening	Beschrijving
2006/42/EG	"betreffende machines"
2011/65/EU	"inzake beperking van het gebruik van bepaalde gevaarlijke stoffen in elektrische en elektro- nische apparatuur"

en dat de volgende normen en/of technische
specificaties zijn toegepast: IEC 62841-1:2014, EN ISO
11680-1:2011, EN IEC 63000:2018.

Certificaatnummer: 0404/18/2492

Aangemelde instantie: 0404, RISE SMP Svensk
Maskinprovning AB, Box 7035, SE-750 07 Uppsala,
Sweden, heeft een EG-typeonderzoek uitgevoerd
volgens de machinerichtlijn (2006/42/EG), artikel 12,
punt 3b, bijlage IV.

Huskvarna, 2022-10-01

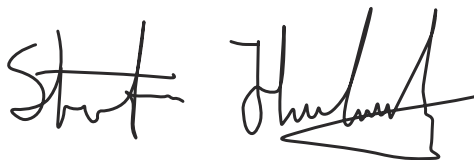

Stefan Holmberg, Directeur R&D,
Technologiemanagement, Husqvarna AB

Verantwoordelijk voor technische documentatie



Inhalt

Einleitung.....	38	Wartung.....	46
Sicherheit.....	40	Technische Angaben.....	51
Montage.....	42	Zubehör.....	53
Betrieb.....	44	Konformitätserklärung.....	54

Einleitung

Produktbeschreibung

Wir arbeiten ständig an der Weiterentwicklung unserer Geräte und behalten uns daher das Recht auf Änderungen ohne vorherige Ankündigung, z. B. von Form und Aussehen, vor.

Hinweis: Dieses Handbuch bezieht sich sowohl auf benzin- als auch auf akkubetriebene Antriebsaggregate.

Verwendungszweck



WARNUNG: Dieses Anbaugerät darf nur zusammen mit dem vorgesehenen Gerät verwendet werden. Siehe Kapitel „Anbaugeräte“ in der Bedienungsanleitung des Geräts.

Dieses Anbaugerät ist nur für das Schneiden von Ästen und Zweigen konstruiert.

Übersicht über das Anbaugerät

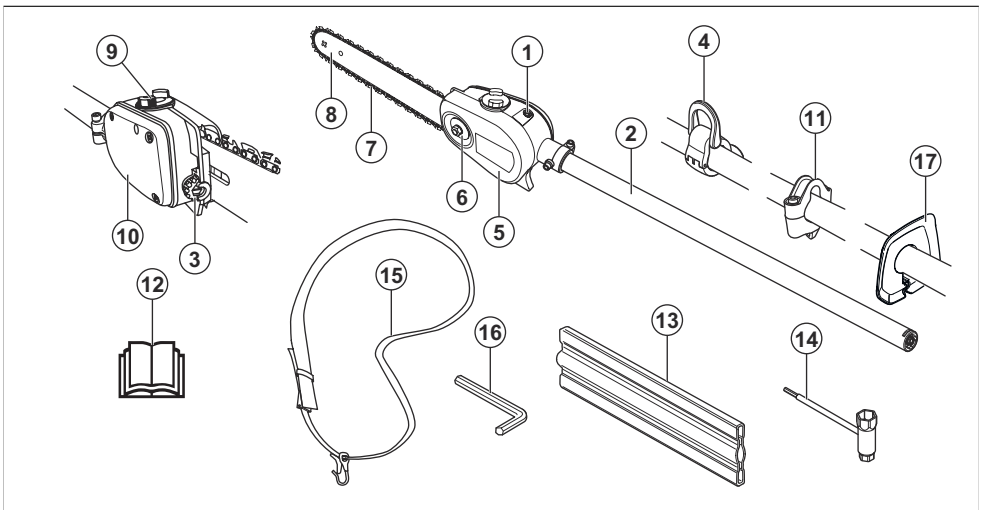

- | | |
|--------------------------------------|-----------------------------|
| 1. Stellschraube Kettenschmierung | 12. Betriebsanleitung |
| 2. Führungsrohr | 13. Transportschutz |
| 3. Kettenspannschraube | 14. Kombischlüssel |
| 4. Aufhängehaken Tragegurt (24 mm) | 15. Tragegurt |
| 5. Schutzvorrichtung für Sägekette | 16. Torx-Schraubenschlüssel |
| 6. Mutter der Führungsschiene | 17. Handschutz |
| 7. Sägekette | |
| 8. Führungsschiene | |
| 9. Nachfüllen von Kettenöl | |
| 10. Kettenöltank | |
| 11. Aufhängehaken Tragegurt (1 Zoll) | |

Symbole auf dem Anbaugerät und dem Antriebsaggregat



Durch unsachgemäße oder nachlässige Handhabung dieses Geräts können schwere Verletzungen oder sogar tödliche Unfälle von Bedienern oder anderen Personen verursacht werden.



Lesen Sie die Betriebsanleitung aufmerksam durch, und machen Sie sich mit den Anweisungen vertraut, bevor Sie das Anbaugerät verwenden.



Dieses Anbaugerät stimmt mit den geltenden EG-Richtlinien überein.



Dieses Gerät entspricht den geltenden UK-Richtlinien.



Tragen Sie stets zugelassenen Gehörschutz sowie eine Schutzbrille oder einen Gesichtsschutz.

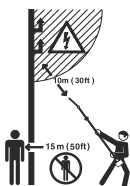

Dieses Gerät ist nicht elektrisch isoliert. Wenn das Gerät in Kontakt mit oder in die Nähe von stromführenden Leitungen kommt, können Todesfälle oder schwere Verletzungen die Folge sein. Elektrizität kann über einen sogenannten Spannungsbogen von einem Punkt zu einem anderen übertragen werden. Je höher die Spannung, desto größer die Distanz, über die Elektrizität übertragen werden kann. Elektrizität kann auch durch Äste und andere Gegenstände übertragen werden, insbesondere dann, wenn diese feucht sind. Halten Sie mit dem Gerät immer einen Abstand von mindestens 10 m zu stromführenden Leitungen und/oder Gegenständen ein, die mit diesen in Kontakt stehen. Wenn Sie mit einem kürzeren Sicherheitsabstand arbeiten müssen, wenden Sie sich immer an den betreffenden Stromversorger, um sicherzustellen, dass der Strom ausgeschaltet ist, bevor Sie mit der Arbeit beginnen.

Der Bediener des Geräts hat darauf zu achten, dass sich keine Menschen oder Tiere unter auf 15 m nähern, während er arbeitet.

Hinweis: Sonstige Symbole/Aufkleber auf dem Gerät beziehen sich auf spezielle Zertifizierungsanforderungen, die in bestimmten Ländern gelten.



Tragen Sie stets zugelassene Schutzhandschuhe.



Tragen Sie rutschfeste und stabile Stiefel.



Halten Sie alle Körperteile von heißen Oberflächen fern.



Rotationsrichtung der Sägekette, Betriebszeit/Leerlauf.



Einstellen der Ölpumpe.



Kettenrichtung.

Sicherheit

Sicherheitsdefinitionen

Warnungen, Vorsichtsmaßnahmen und Hinweise werden verwendet, um auf besonders wichtige Teile der Bedienungsanleitung hinzuweisen.



WARNUNG: Wird verwendet, wenn bei Nichtbeachtung der Anweisungen in diesem Handbuch die Gefahr von Verletzung oder Tod des Bedieners oder anderer Personen besteht.



ACHTUNG: Wird verwendet, wenn bei Nichtbeachtung der Anweisungen in diesem Handbuch die Gefahr von Schäden am Gerät, an anderen Materialien oder in der Umgebung besteht.

Hinweis: Für weitere Informationen, die in bestimmten Situationen nötig sind.

WICHTIGE SICHERHEITSHINWEISE

Lesen Sie alle Anweisungen



WARNUNG: Beim Gebrauch von elektrischen Gartengeräten müssen immer einige grundlegende Sicherheitsvorschriften beachtet werden, um die Gefahr eines Brandes, vor elektrischen Schlägen und Verletzungen auszuschließen. Die Sicherheitsvorschriften umfassen folgende Vorschriften:

Allgemeine Sicherheitshinweise



WARNUNG: Lesen Sie die folgenden Warnhinweise, bevor Sie das Gerät verwenden.

- Lesen Sie die Betriebsanleitung sorgfältig durch und machen Sie sich mit dem Inhalt vertraut, bevor Sie das Anbaugerät verwenden.
- Diese Anweisungen ergänzen die Anweisungen, die im Lieferumfang des Geräts enthalten sind. Weitere Verfahren finden Sie in der Bedienungsanleitung des Geräts.
- Unter keinen Umständen darf die ursprüngliche Konstruktion des Anbaugeräts ohne Genehmigung

des Herstellers geändert werden. Verwenden Sie keine Anbaugeräte, die modifiziert wurden, und verwenden Sie immer Originalzubehör. Unzulässige Änderungen und/oder unzulässiges Zubehör können zu schweren oder sogar tödlichen Verletzungen des Anwenders oder anderer Personen führen.

- Die Benutzung des Geräts kann durch nationale Vorschriften eingeschränkt werden.

Sicherheitshinweise für den Betrieb

- Gestatten Sie auf keinen Fall Kindern, das Gerät zu verwenden.
- Halten Sie unbefugte Personen fern. Kinder, Tiere, Zuschauer und Helfer sollten sich außerhalb einer Sicherheitszone von 15 m befinden, während Sie mit dem Gerät arbeiten. Stellen Sie das Gerät sofort ab, wenn sich Personen oder Tiere nähern.
- Lassen Sie niemals jemand anderen das Gerät verwenden, ohne sich zu vergewissern, dass die betreffende Person den Inhalt der Bedienungsanleitung gelesen und verstanden hat.
- Arbeiten Sie niemals stehend auf einer Leiter oder einem Hocker oder in einer anderen erhöhten und nicht ausreichend gesicherten Position.
- Sorgen Sie stets dafür, dass Sie bei der Arbeit fest und sicher stehen.
- Halten Sie das Gerät immer mit beiden Händen fest. Halten Sie das Gerät an der Seite des Körpers. Stellen Sie sicher, dass Sie den Tragegurt am dafür vorgesehenen Aufhängehaken befestigen.

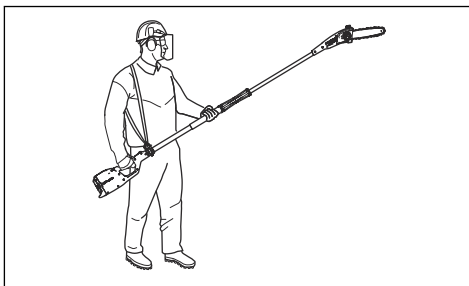

- Betätigen Sie den Gashebel mit der rechten Hand.
- Sorgen Sie dafür, dass Hände und Füße nicht an die Schneidausrüstung kommen, wenn der Motor läuft.
- Wenn Sie den Motor abgestellt haben, halten Sie Hände und Füße von der Schneidausrüstung fern, bis diese völlig zum Stillstand gekommen ist.
- Achten Sie auf Aststückchen, die beim Schneiden weggeschleudert werden können.
- Legen Sie das Gerät immer auf den Boden, wenn Sie nicht damit arbeiten.
- Kontrollieren Sie den Arbeitsbereich auf Fremdkörper wie Stromleitungen, Insekten oder Tiere usw. oder auf Gegenstände, die die

Schneidausrüstung beschädigen könnten, z. B. Metallteile.

- Wenn ein Fremdkörper getroffen wird oder Vibrationen auftreten, müssen Sie das Gerät sofort ausschalten. Nehmen Ihr Gerät mit Benzin betrieben wird, entfernen Sie die Zündkappe von der Zündkerze. Wenn Ihr Gerät mit einem Akku betrieben wird, nehmen Sie den Akku aus dem Gerät. Vergewissern Sie sich, dass das Gerät nicht beschädigt ist. Reparieren Sie das Gerät bei Beschädigung.
- Falls sich während der Arbeit Gegenstände in der Schneidausrüstung verfangen, schalten Sie den Motor ab und lassen Sie ihn vollständig zum Stillstand kommen, bevor Sie die Schneidausrüstung reinigen.
- Verwenden Sie den Hochentaster nicht, wenn Sie müde sind oder unter dem Einfluss von Drogen, Alkohol oder Medikamenten stehen.
- Eine übermäßige Belastung durch Vibrationen kann bei Personen mit Durchblutungsstörungen zu Kreislaufschäden oder Nervenschäden führen. Sprechen Sie mit Ihrem Arzt, wenn Sie nach übermäßiger Belastung durch Vibrationen irgendwelche Beschwerden haben. Beispiele für solche Symptome sind: „Einschlafen“ von Körperteilen, Gefühlsverlust, Jucken, Stechen, Schmerz, Verlust oder Beeinträchtigung der normalen Körperkraft, Veränderungen der Hautfarbe oder der Haut. Diese Beschwerden treten normalerweise in den Fingern, Händen und Handgelenken auf. Bei niedrigen Temperaturen kann erhöhte Gefahr bestehen.

Persönliche Schutzausrüstung



WARNUNG: Lesen Sie die folgenden Warnhinweise, bevor Sie das Gerät verwenden.

- Tragen Sie einen Helm, wenn Ihnen Gegenstände auf den Kopf fallen könnten.
- Tragen Sie einen zugelassenen Gehörschutz.
- Eine längerfristige Lärmeinwirkung kann zu bleibenden Gehörschäden führen. Tragen Sie stets einen zugelassenen Gehörschutz.
- Tragen Sie als Schutz stets rutschfeste Stiefel.



- Tragen Sie immer Arbeitskleidung und strapazierfähige lange Hosen.
- Tragen Sie nie lose Kleidung oder Schmuck.
- Sorgen Sie dafür, dass Ihr Haar nicht weiter als auf Schulterhöhe herabfällt.

Sicherheitsvorrichtungen am Gerät

Dieser Abschnitt beschreibt die Sicherheitsvorrichtungen am Gerät, ihren Zweck und wie sie überprüft werden sollten, um sicherzustellen, dass die Sicherheitsvorrichtungen stets ordnungsgemäß funktionieren.



WARNUNG: Verwenden Sie nie ein Gerät mit defekten Sicherheitsvorrichtungen. Die Sicherheitsvorrichtungen müssen so wie in diesem Abschnitt beschrieben kontrolliert werden. Wenn Ihr Gerät diesen Anforderungen nicht entspricht, müssen Sie zur Reparatur Ihre Servicewerkstatt aufsuchen.

Sicherheitshinweise für die Wartung



WARNUNG: Die Schneidausrüstung dreht sich noch weiter, nachdem der Gashebel losgelassen wurde. Wenn Ihr Gerät mit Benzin betrieben wird, entfernen Sie die Zündkappe von der Zündkerze. Wenn Ihr Gerät mit einem Akku betrieben wird, nehmen Sie den Akku aus dem Gerät. Vergewissern Sie sich, dass die Schneidausrüstung sich nicht mehr dreht, bevor Sie mit Wartungsarbeiten am Anbaugerät beginnen.

- Stellen Sie sicher, dass der Transportschutz korrekt an der Schneidausrüstung befestigt ist, wenn das Gerät nicht verwendet, transportiert oder gelagert wird.
- Tragen Sie bei der Reparatur der Schneidausrüstung immer feste Handschuhe. Die Schneidausrüstung ist extrem scharf und kann leicht Schnittwunden verursachen.
- Bewahren Sie das Gerät für Kinder unzugänglich auf.
- Verwenden Sie für Reparaturen ausschließlich Original-Ersatzteile.
- Arbeiten Sie niemals mit einem defekten Gerät. Befolgen Sie die Kontroll-, Wartungs- und Serviceanweisungen in dieser Betriebsanleitung. Gewisse Wartungs- und Servicemaßnahmen sind von geschulten, qualifizierten Fachleuten auszuführen.
- Sichern Sie das Gerät während des Transports.

Sicherheitshinweise für die Schneidausrüstung



WARNUNG: Lesen Sie die folgenden Warnhinweise, bevor Sie das Gerät verwenden.

- Verwenden Sie nur die empfohlenen Kombinationen von Führungsschiene/Sägekette und Einfüllhilfen. Eine Anleitung finden Sie in *Wartung auf Seite 46*.
- Tragen Sie Schutzhandschuhe, wenn Sie an der Sägekette eine Wartung durchführen oder sie verwenden. Eine Sägekette, die sich nicht bewegt, kann auch zu Verletzungen führen.
- Sorgen Sie dafür, dass die Schneidezähne gut geschärft sind. Befolgen Sie die Anweisungen und verwenden Sie die empfohlene Schärflehre. Eine Sägekette, die beschädigt oder nicht korrekt geschärft ist, erhöht die Unfallgefahr.

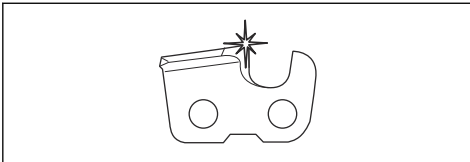

- Behalten Sie den korrekten Tiefenbegrenzerabstand bei. Befolgen Sie die Anweisungen und verwenden Sie die empfohlene Tiefenbegrenzereinstellung. Ein zu großer Tiefenbegrenzerabstand erhöht die Rückschlaggefahr.

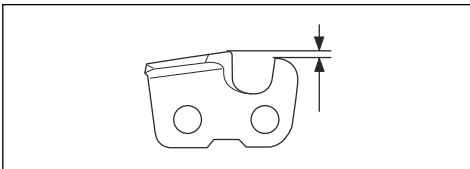

- Stellen Sie sicher, dass die Sägekette die richtige Spannung besitzt. Wenn sich die Sägekette

nicht fest in der Führungsschiene befindet, kann die Sägekette abspringen. Eine falsche Sägekettenspannung führt zu höherem Verschleiß an der Führungsschiene, der Sägekette und dem Kettenantriebsrad. Siehe *So spannen Sie die Kette auf Seite 49*.

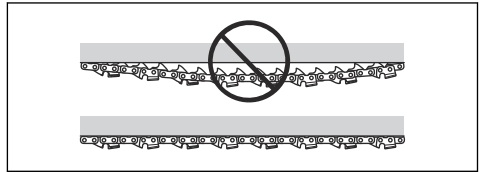

- Führen Sie die Wartung der Schneidausrüstung regelmäßig durch und sorgen Sie für eine korrekte Schmierung. Wenn die Sägekette nicht ordnungsgemäß geschmiert ist, erhöht sich die Gefahr von Verschleiß an der Führungsschiene, der Sägekette dem und Kettenantriebsrad.

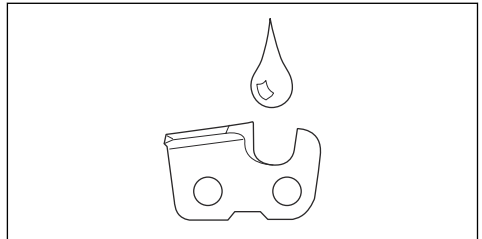

BEWAHREN SIE DIESE BEDIENUNGSANLEITUNG AUF

Montage

Einleitung



WARNUNG: Lesen Sie vor der Montage des Geräts das Kapitel über Sicherheit, und machen Sie sich damit vertraut.

So montieren Sie den Schneidkopf



ACHTUNG: Achten Sie darauf, dass die Antriebswelle am Führungsrohr in die Aussparung im Schneidkopf eingepasst wird.

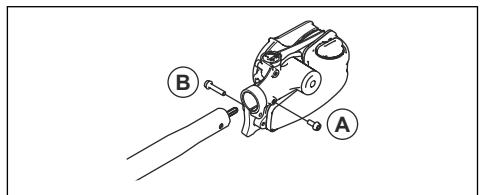

1. Lockern Sie die Schraube auf dem Schneidkopf. (A)
2. Setzen Sie den Schneidkopf so auf die Welle, dass die Schraube (A) wie abgebildet an der Bohrung in der Welle ausgerichtet ist.

3. Ziehen Sie Schraube A handfest an. Stellen Sie sicher, dass Schraube A in das Loch in der Welle passt.
4. Ziehen Sie Schraube A an.
5. Ziehen Sie Schraube B an.

So montieren Sie Schiene und Kette

1. Lösen Sie die Schienenmutter und bauen Sie die Schutzabdeckung ab.
2. Montieren Sie die Schiene über den Schienenbolzen. Setzen Sie die Schiene in der hintersten Position auf. Legen Sie die Kette um das Kettenantriebsrad und in die Schienennut. Beginnen Sie auf der Oberseite der Schneidschiene.
3. Achten Sie darauf, dass die Schneiden der Sägezähne auf der Schienenoberseite nach vorn gerichtet sind.
4. Montieren Sie die Abdeckung und passen Sie den Ketten-Einstellstift (A) in das Loch in der Schiene ein. Stellen Sie sicher, dass die Treibglieder der Kette auf das Kettenantriebsrad (B) passen und die Kette in der Schienennut (C) liegt. Ziehen Sie die Schienenmutter handfest an.

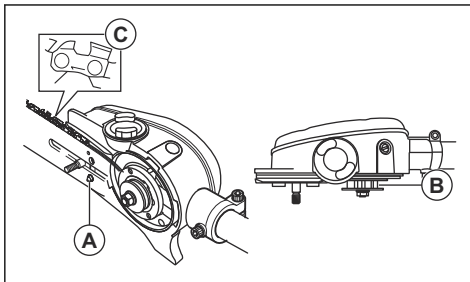

5. Spannen Sie die Kette durch Drehen der Kettenspannschraube im Uhrzeigersinn (einen Kombischlüssel verwenden). Die Kette soll gespannt werden, bis sie auf der Schienenunterseite nicht mehr durchhängt.

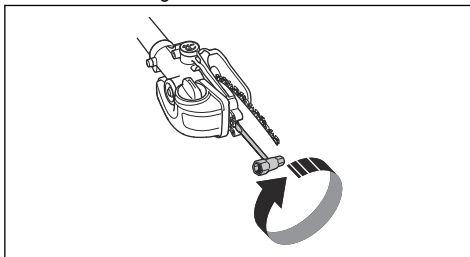

6. Die Kette ist richtig gespannt, wenn sie an der Schienenunterseite nicht durchhängt und noch leicht von Hand durchgezogen werden kann. Heben Sie die Schienenspitze an und schrauben Sie dabei gleichzeitig die Schienenmutter mit dem Kombischlüssel fest.

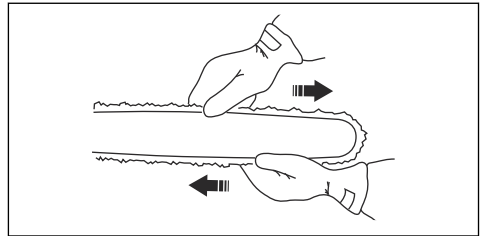

7. An einer neuen Kette muss die Kettenspannung oft kontrolliert werden, bis die Kette eingefahren ist. Kontrollieren Sie die Kettenspannung regelmäßig. Mit einer richtig gespannten Kette wird eine gute Schnittleistung und eine lange Lebensdauer erzielt.

So montieren Sie den Schutz

1. Montieren Sie die Schutzabdeckung auf der Welle. Stellen Sie sicher, dass die Schutzabdeckung neben dem Sägekopf montiert ist.
2. Sichern Sie die Schutzabdeckung auf der Welle mit der Schraube.

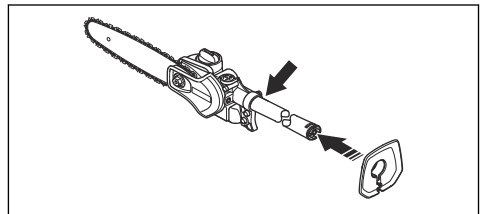

So montieren Sie die Aufhängöse

1. Befestigen Sie die Aufhängöse zwischen dem hinteren Griff und dem Loophandgriff. Positionieren Sie die Aufhängöse so, dass das Gerät ausbalanciert ist und man angenehm damit arbeiten kann.

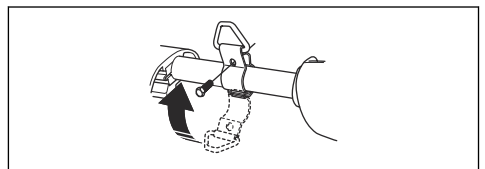

So stellen Sie den Tragegurt ein

Verwenden Sie immer den Tragegurt, wenn Sie mit dem Gerät arbeiten. Der Tragegurt bietet die beste Kontrolle während der Arbeit mit dem Gerät. Der Tragegurt verringert das Risiko von Müdigkeit in Armen und Rücken.

1. Legen Sie den Tragegurt an.
2. Befestigen Sie das Gerät am Aufhängehaken des Tragegurts.
3. Stellen Sie die Länge des Tragegurtes so ein, dass sich der Aufhängehaken etwa auf der Höhe Ihrer rechten Hüfte befindet.

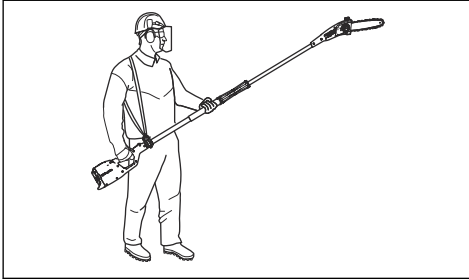

WARNUNG: Lassen Sie im Notfall das Gerät auf den Boden fallen.

So füllen Sie Kettenöl nach

1. Öffnen Sie den Öltankdeckel an der Oberseite des Schienenkopfs.

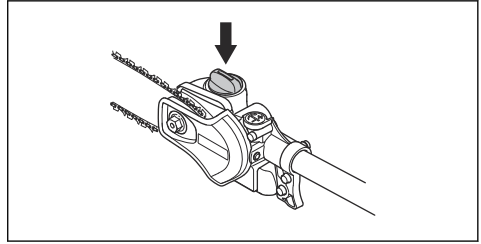

2. Füllen Sie Sägekettenöl ein.
3. Bringen Sie den Deckel wieder an.

Betrieb

Einleitung



WARNUNG: Lesen Sie vor Gebrauch des Geräts das Kapitel über Sicherheit, und machen Sie sich damit vertraut.

Kontrollpunkte vor dem Start

1. Inspizieren Sie den Arbeitsbereich. Entfernen Sie Gegenstände, die weggeschleudert werden könnten.
2. Kontrollieren Sie die Schneidausrüstung. Verwenden Sie niemals stumpfe, gesprungene oder beschädigte Ausrüstung.
3. Kontrollieren Sie, ob das Gerät in einwandfreiem Zustand ist.
4. Kontrollieren Sie, ob alle Muttern und Schrauben angezogen sind.
5. Stellen Sie sicher, dass die Kette ausreichend geschmiert ist. Siehe *So schmieren Sie die Schneidausrüstung auf Seite 50*.
6. Stellen Sie sicher, dass die Schneidausrüstung immer anhält, wenn Sie den Gashebel loslassen.
7. Benutzen Sie das Gerät nur für solche Arbeiten, für die es vorgesehen ist.
8. Kontrollieren Sie, ob der Handgriff und die Sicherheitsvorrichtungen in Ordnung sind. Verwenden Sie niemals ein Gerät, bei dem Teile fehlen oder das durch Änderungen von den technischen Vorschriften abweicht.

So verwenden Sie das Gerät



WARNUNG: Betätigen Sie niemals den Gashebel, ohne die Schneidausrüstung vollständig im Blick zu haben.



WARNUNG: Dieses Gerät verfügt über große Reichweite. Stellen Sie sicher, dass sich keine Personen oder Tiere in einem Abstand von weniger als 15 m befinden, wenn das Gerät in Betrieb ist.



WARNUNG: Dieses Gerät ist nicht elektrisch isoliert. Wenn das Gerät in Kontakt mit oder in die Nähe von stromführenden Leitungen kommt, können Todesfälle oder schwere Verletzungen die Folge sein. Elektrizität kann über einen sogenannten Spannungsbogen von einem Punkt zu einem anderen übertragen werden. Je höher die Spannung, desto größer die Entfernung, über die Elektrizität übertragen werden kann. Elektrizität kann auch durch Äste und andere Gegenstände übertragen werden, besonders dann, wenn diese feucht sind. Halten Sie mit dem Gerät immer einen Abstand von mindestens 10 m zu einer stromführenden Leitung und/oder Gegenständen, die mit dieser in Kontakt stehen. Wenn Sie mit einem kürzeren Sicherheitsabstand arbeiten müssen, wenden Sie sich

immer an den relevanten Stromversorger, um sicherzustellen, dass der Strom ausgeschaltet ist, bevor Sie mit der Arbeit beginnen.



WARNUNG: Beachten Sie die geltenden Sicherheitsvorschriften für Arbeiten in der Nähe von Hochspannungsfreileitungen.



WARNUNG: Stellen Sie sich niemals direkt unter einen Ast, der gerade geschnitten wird. Dies kann zu schweren oder sogar tödlichen Verletzungen führen.

- Führen Sie das Gerät so nah wie möglich am Körper, damit Sie das Gleichgewicht optimal halten können.
- Passen Sie auf, dass die Spitze nicht den Boden berührt.
- Arbeiten Sie nicht zu schnell, sondern gehen Sie in angemessenem Tempo vorwärts, so dass alle Zweige zu einer gleichmäßigen Fläche geschnitten werden.
- Lassen Sie nach jedem Arbeitsgang den Gashebel los. Längerer Betrieb bei Vollgas ohne Motorlast kann zu schweren Motorschäden führen.
- Arbeiten Sie stets mit Vollgas.
- Seien Sie besonders vorsichtig, wenn Sie in der Nähe von Hochspannungsfreileitungen arbeiten. Herabfallende Äste können zu Kurzschlüssen führen.
- Stellen Sie sich möglichst so hin, dass Sie den Schnitt im rechten Winkel zum Ast machen können.

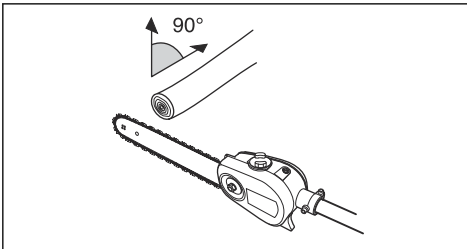

- Das Führungsrohr darf nicht gerade vor Ihnen gehalten werden (wie eine Angelrute), da dies das gefühlte Gewicht der Schneidausrüstung erhöht.

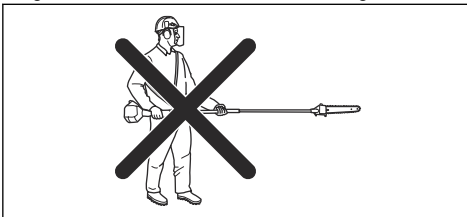

- Schneiden Sie große Äste in Abschnitte, damit Sie besser kontrollieren können, wo sie herunterfallen.

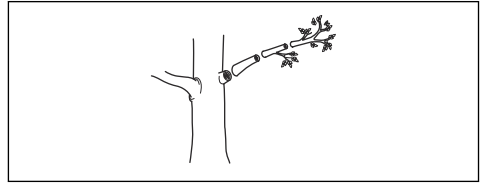

- Schneiden Sie niemals in die Verdickung am Ursprung des Astes, da dies die Heilung verlangsamt und das Risiko von Pilzbefall erhöhen kann.

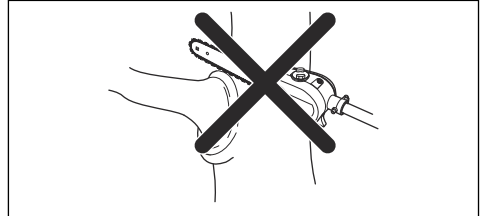

- Verwenden Sie den Anschlag an der Unterseite des Schneidkopfes, um während des Schneidens Halt zu gewährleisten. Dadurch wird verhindert, dass die Schneidausrüstung auf den Ast „springt“.

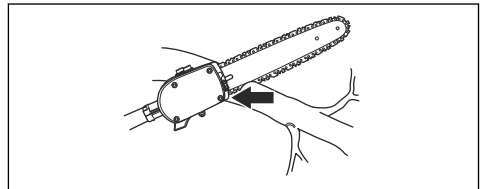

- Machen Sie einen Anschnitt an der Unterseite des Astes, bevor Sie in den Ast schneiden. Dadurch werden Risse in der Rinde verhindert, die zu einer Verlangsamung der Heilung und einem permanenten Schaden am Baum führen können. Der Schnitt darf nicht tiefer als ein Drittel der Astdicke gehen, um ein Festfahren zu verhindern. Lassen Sie die Kette laufen, während Sie die Schneidausrüstung vom Ast zurückziehen, um ein Festfahren zu verhindern.

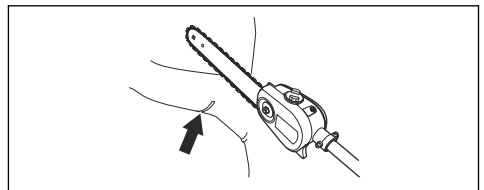

- Verwenden Sie den Tragegurt, um das Gewicht der Maschine zu tragen und den Umgang zu erleichtern.
- Stellen Sie sicher, dass Sie einen festen Stand haben und beim Arbeiten nicht durch Äste, Steine und Bäume behindert werden.

Einleitung

Nachstehend folgen einige allgemeine Wartungsanweisungen. Sollten Sie weitere Informationen brauchen, wenden Sie sich bitte an Ihre Servicewerkstatt.

Warten des Geräts

So überprüfen Sie die Sägekette

Überprüfen Sie die Sägekette täglich.

1. Stellen Sie sicher, dass keine Risse an Nieten und Gliedern sind.

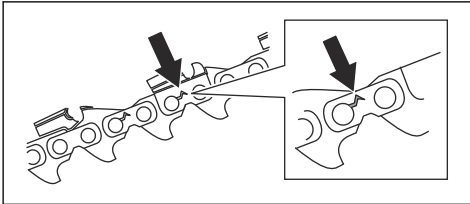

2. Überprüfen Sie, ob die Kette starr ist.
3. Vergleichen Sie die Sägekette mit einer neuen Kette, um herauszufinden, ob Nieten und Glieder abgenutzt sind.
4. Ersetzen Sie die Sägekette, wenn sie einen der o. g. Punkte aufweist.
5. Ersetzen Sie die Sägekette, wenn die Länge der Schneidezähne nur noch 4 mm beträgt.

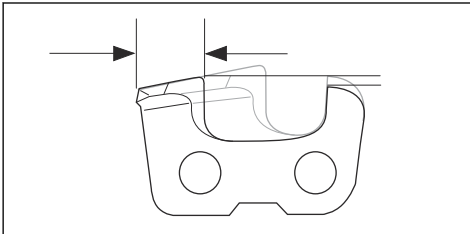

So prüfen Sie das Kettenantriebsrad

1. Kontrollieren Sie regelmäßig den Verschleiß des Kettenantriebsrades. Tauschen Sie es aus, wenn das Rad unnormal verschlissen ist.

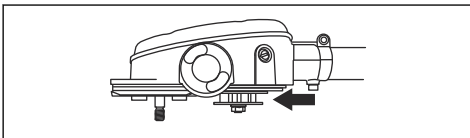

So prüfen Sie die Führungsschiene

1. Stellen Sie sicher, dass die Ölleitung nicht verstopft ist. Reinigen Sie sie, falls dies notwendig ist.

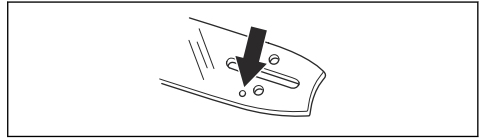

2. Prüfen Sie, ob sich an den Kanten der Führungsschiene Grate gebildet haben. Entfernen Sie Grate mit einer Feile.

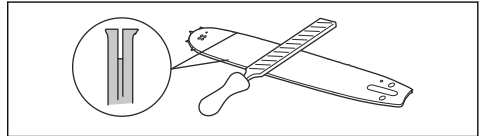

3. Reinigen Sie die Nut in der Führungsschiene.

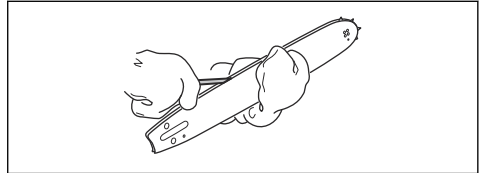

4. Überprüfen Sie die Nut in der Führungsschiene auf Verschleiß. Tauschen Sie die Führungsschiene aus, wenn nötig.



5. Prüfen Sie, ob die Führungsschienspitze rau oder stark abgenutzt ist.

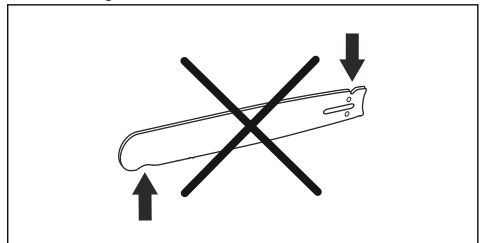

6. Kontrollieren Sie, ob der Umlenkstern der Führungsschiene sich leicht bewegen lässt und sein Schmierloch offen ist. Reinigen und schmieren Sie ihn bei Bedarf.



7. Drehen Sie die Führungsschiene täglich zur Verlängerung der Lebensdauer.

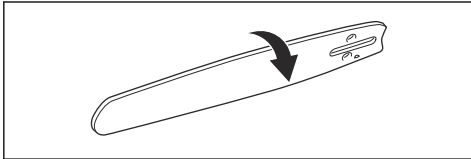

So schärfen Sie die Sägekette

So montieren Sie die Führungsschiene und die Sägekette

Tauschen Sie abgenutzte oder beschädigte Führungsschienen und Sägeketten durch die von uns empfohlenen Kombinationen von Führungsschienen und Sägeketten aus. Dies ist wichtig, damit die Sicherheitsfunktionen der Schneidausrüstung erhalten bleiben. Siehe *Zubehör auf Seite 53* für eine Liste der von uns empfohlenen Ersatzschienen-/Kettenkombinationen.

- Länge, Zoll/cm.

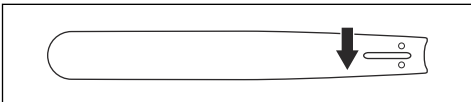

- Anzahl der Zähne des Umlenksterns der Führungsschiene (T).

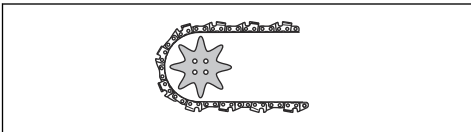

- Kettenteilung, Zoll. Der Abstand zwischen den Treibgliedern der Sägekette muss dem Abstand zwischen den Zähnen auf dem Umlenkstern

der Führungsschiene und dem Kettenantriebsrad entsprechen.

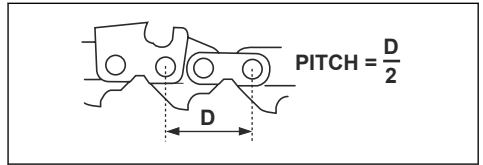

- Anzahl Treibglieder (St.). Jede Führungsschienenlänge hat je nach der Sägekettenteilung sowie der Anzahl der Zähne des Umlenksterns eine bestimmte Anzahl von Treibgliedern.

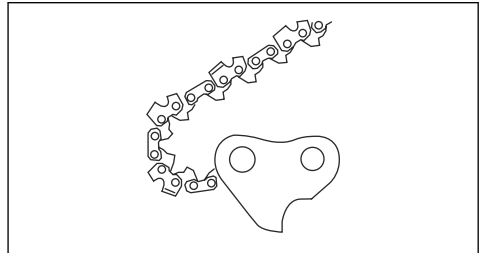

- Nutbreite der Schiene, Zoll/mm. Die Breite der Führungsschienenennut muss der Treibgliedbreite der Sägekette entsprechen.

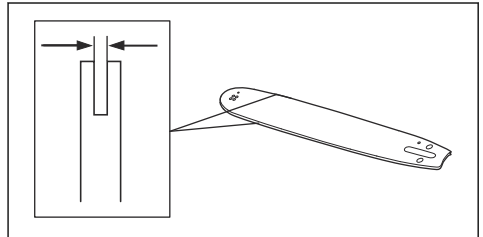

- Loch für Kettenöl und Loch für Kettenspannzapfen. Die Führungsschiene muss am Gerät ausgerichtet sein.

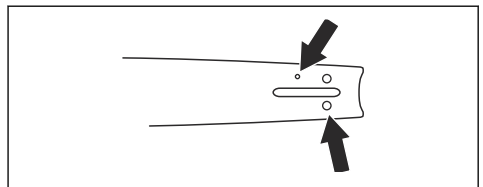

- Treibgliedbreite, mm/Zoll

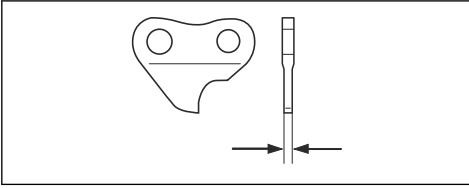

- Schärffposition.

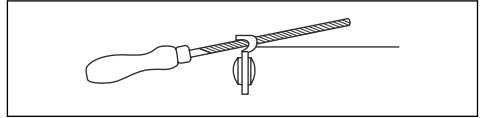

- Durchmesser der Rundfeile.

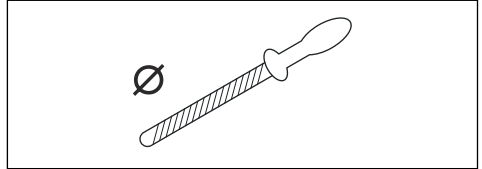

Ohne Hilfsmittel ist es nicht leicht, eine Sägekette korrekt zu schärfen. Verwenden Sie die empfohlene Schärfflehre. Dies hilft Ihnen, die maximale Schneidleistung zu erhalten und die Rückschlaggefahr auf ein Minimum zu reduzieren.



WARNUNG: Die Rückschlaggefahr erhöht sich erheblich, wenn Sie die Anweisungen zum Schärfen nicht befolgen.

Hinweis: Siehe *Technische Angaben auf Seite 51* für weitere Informationen zum Schärfen der Sägekette.

So schärfen Sie die Schneidezähne

1. Verwenden Sie eine Rundfeile und eine Feilenlehre zum Schärfen der Schneidezähne.

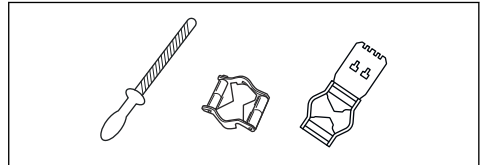

Hinweis: Siehe *Technische Angaben auf Seite 51* für Informationen dazu, welche Feile und Lehre für Ihre Sägekette empfohlen wird.

2. Stellen Sie sicher, dass die Sägekette die richtige Spannung besitzt. Eine Sägekette ohne die richtige Spannung bewegt sich von einer Seite zur anderen. Dies macht es nicht leicht, die Sägekette zu schärfen. Siehe *So spannen Sie die Kette auf Seite 49* für Anweisungen.

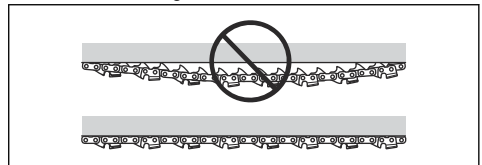

Allgemeine Informationen zum Schärfen der Schneidezähne

Verwenden Sie keine stumpfe Sägekette. Wenn die Sägekette stumpf ist, müssen Sie mehr Druck ausüben, um die Führungsschiene durch das Holz zu drücken. Wenn die Sägekette sehr stumpf ist, gibt es keine Holzspäne, sondern Sägemehl.

Eine scharfe Sägekette frisst sich durch das Holz und die Holzspäne werden lang und dick.

Der Schneidezahn (A) und die Tiefenlehre (B) sind zusammen das sägende Element der Sägekette. Der Höhenunterschied zwischen den beiden sorgt für die Schnitttiefe (Tiefenbegrenzerabstand).

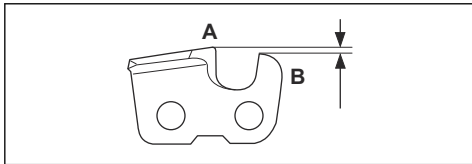

Wenn Sie einen Schneidezahn schärfen, denken Sie an Folgendes:

- Schärfwinkel.

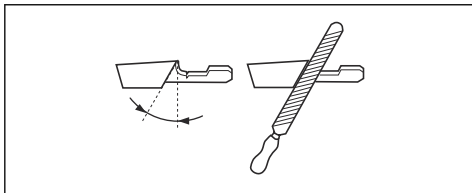

- Schnittwinkel.

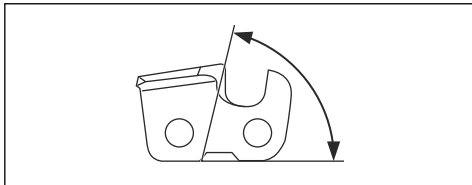

- Fahren Sie mit der Feile von der Innenseite der Schneidezähne heraus. Heben Sie die Feile beim Zurückziehen an.

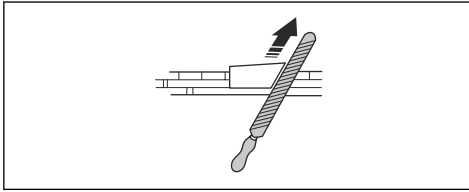

- Entfernen Sie zuerst das Feilmaterial an allen Zähnen auf der einen Seite.
- Drehen Sie das Gerät um und schärfen Sie die Zähne auf der anderen Seite.
- Stellen Sie sicher, dass alle Schneidezähne die gleiche Länge haben, wenn Sie das Feilmaterial entfernen.
- Die Sägekette ist verschlissen, wenn die Schneidezähne bis auf 4 mm verkürzt sind. Ersetzen Sie die Sägekette.

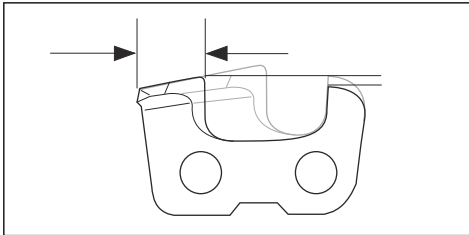

Allgemeine Informationen zum Anpassen des Tiefenbegrenzerabstands

Der Tiefenbegrenzerabstand (C) nimmt ab, wenn Sie den Schneidezahn (A) schärfen. Um die maximale Schneidleistung zu erhalten, müssen Sie Feilmaterial von der Tiefenbegrenzerlehre (B) entfernen, um den empfohlenen Tiefenbegrenzerabstand einzuhalten. Siehe *Technische Angaben auf Seite 51* für weitere Informationen zum korrekten Tiefenbegrenzerabstand für Ihre Sägekette.

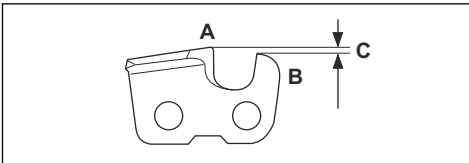

WARNUNG: Die Rückschlaggefahr nimmt zu, wenn der Tiefenbegrenzerabstand zu groß ist!

So justieren Sie die Tiefenbegrenzereinstellung

Bevor Sie den Tiefenbegrenzerabstand einstellen oder die Schneidezähne schärfen, siehe *So schärfen Sie die Schneidezähne auf Seite 48* für Anweisungen. Wir empfehlen, den Tiefenbegrenzerabstand nach jeder dritten Sägekettenschärfung einzustellen.

Hinweis: Diese Empfehlung gilt nur, wenn die Länge der Schneidezähne nicht zu sehr abnimmt.

Wir empfehlen die Verwendung unserer Schärflöhre für den Tiefenbegrenzerabstand, um das korrekte Maß und den richtigen Winkel für die Tiefenbegrenzer-nase zu erhalten.

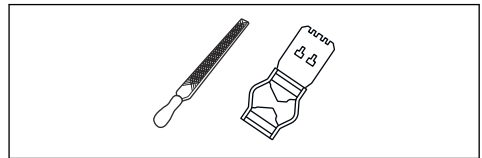

- Verwenden Sie eine Flachfeile und eine Schärflöhre zum Einstellen des Tiefenbegrenzerabstands. Verwenden Sie ausschließlich die empfohlene Schärflöhre für den Tiefenbegrenzerabstand, um das korrekte Maß und den richtigen Winkel für den Tiefenbegrenzer zu erhalten.
- Setzen Sie die Schärflöhre auf die Sägekette.

Hinweis: Auf der Verpackung der Schärflöhre finden Sie weitere Informationen zur Verwendung des Werkzeugs.

- Verwenden Sie die Flachfeile, um den Teil des Tiefenbegrenzers zu entfernen, der durch die Schärflöhre reicht.

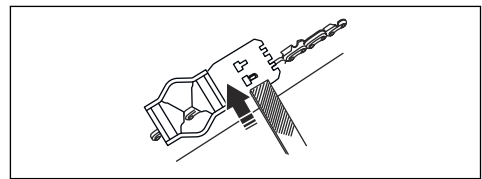

Hinweis: Der Tiefenbegrenzerabstand ist korrekt, wenn Sie beim Feilen über die Lehre keinen Widerstand spüren.

So spannen Sie die Kette



WARNUNG: Eine unzureichend gespannte Kette kann abspringen und schwere oder sogar lebensgefährliche Verletzungen verursachen.

Je öfter man eine Sägekette benutzt, desto länger wird sie. Es ist wichtig, dass die Schneidausrüstung regelmäßig dieser Veränderung entsprechend justiert wird. Kontrollieren Sie die Kettenspannung bei jedem Tanken. Allgemein gilt, dass man die Kette so straff wie möglich spannen soll, aber nur so straff, dass sie sich noch leicht von Hand drehen lässt.

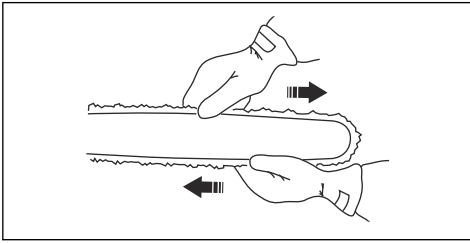

Hinweis: Eine neue Kette benötigt eine gewisse Einlaufzeit. Prüfen Sie die Spannung während dieser Zeit häufiger.

1. Lösen Sie die Schienenmutter mit einem Zoll-Schraubenschlüssel.

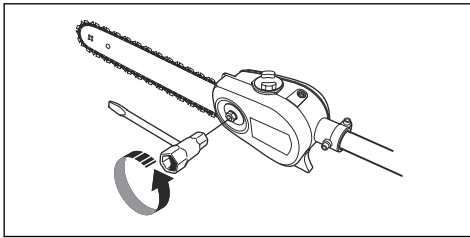

2. Heben Sie die Schienen spitze an und spannen Sie die Kette durch Drehen der Kettenspannschraube mit Hilfe des Kombischlüssels. Spannen Sie die Kette, bis sie an der Unterseite der Schiene nicht mehr durchhängt.

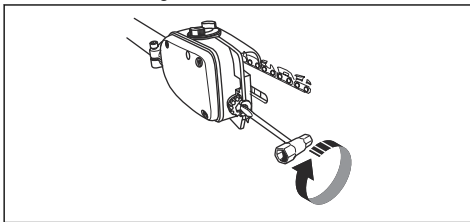

3. Ziehen Sie die Schienenmutter mit dem Kombischlüssel an, während Sie die Schienenspitze oben halten. Prüfen Sie, ob sich die Sägekette per Hand frei drehen lässt.

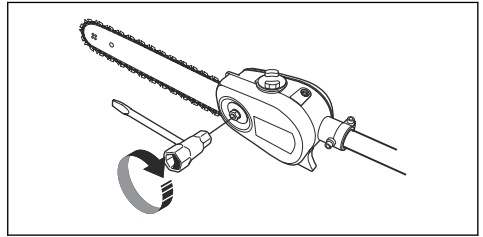

So schmieren Sie die Schneidausrüstung



WARNUNG: Eine unzureichende Schmierung der Schneidausrüstung kann zu einem Bruch der Sägekette führen und schwere oder sogar lebensgefährliche Verletzungen verursachen.



WARNUNG: Verwenden Sie kein Altöl! Altöl stellt eine Gefahr für Menschen, für das Gerät und für die Umwelt dar.

Kettenöl

- Sägekettenöl soll gut an der Kette haften und im warmen Sommer wie im kalten Winter gute Fließeigenschaften aufweisen.
- Als Motorsägenhersteller haben wir ein optimales Sägekettenöl entwickelt, das dank seiner pflanzlichen Basis außerdem biologisch abbaubar ist. Wir empfehlen daher die Verwendung unseres Kettenöls der Umwelt zuliebe, und damit die Sägekette länger hält.
- Wenn unser Original-Sägekettenöl nicht erhältlich ist, empfehlen wir, herkömmliches Sägekettenöl zu benutzen.
- In Gegenden, in denen kein spezielles Öl für die Schmierung von Sägeketten erhältlich ist, kann normales EP 90 Hydrauliköl verwendet werden.

Die Ölpumpe ist werksseitig so voreingestellt, dass sie die meisten Anforderungen an die Schmierung erfüllt. Ein voller Öltank hält etwa halb so lang wie ein voller Kraftstofftank. Daher sollten Sie den Ölstand im Öltank regelmäßig prüfen, um durch mangelnde Schmierung verursachte Schäden an der Sägekette und der Schiene zu vermeiden.

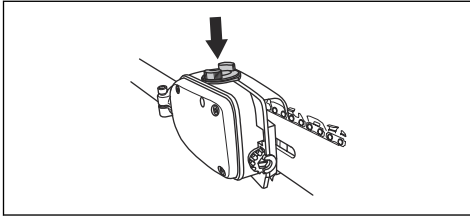

- Drehen Sie die Justierschraube gegen den Uhrzeigersinn, um den Ölfluss zu verringern.

Kontrollieren bei unzureichender Schmierung

1. Kontrollieren Sie, ob die Ölzuführung der Sägekette verstopft ist. Reinigen Sie sie bei Bedarf.

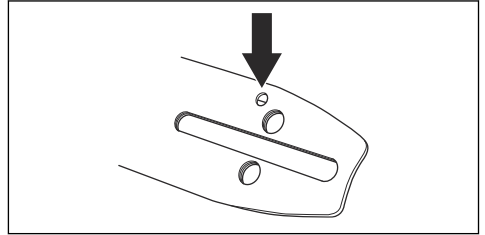

So überprüfen Sie die Kettenschmierung

1. Beim Tanken ist immer die Kettenschmierung zu kontrollieren. Die Schienenspitze im Abstand von etwa 20 cm (8 inches) auf einen festen, hellen Gegenstand richten. Nachdem das Gerät 1 Minute bei 75 % der vollen Drehzahl gelaufen ist, sollte ein deutlicher Ölrand auf der hellen Oberfläche zu sehen sein.

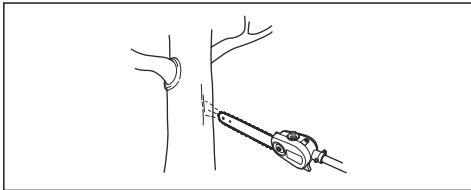

2. Kontrollieren Sie, ob die Ölzuführung im Getriebegehäuse verstopft ist. Reinigen Sie sie bei Bedarf.
3. Prüfen Sie, ob sich der Umlenkstern der Führungsschiene frei dreht. Wenn das Schmiersystem der Sägekette nach einem Durchgang der oben aufgeführten Kontrollen nicht funktioniert, sollten Sie Ihre Servicewerkstatt aufsuchen.

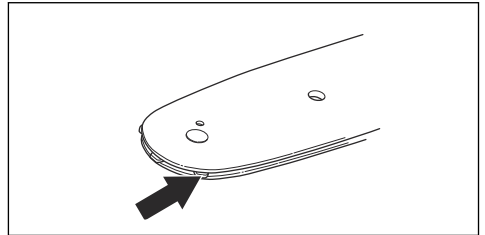

So passen Sie die Kettenschmierung an

Beim Schneiden trockener oder harter Holzarten kann eine verstärkte Schmierung erforderlich sein. Kontrollieren Sie regelmäßig den Ölstand im Öltank. Beachten Sie, dass ein erhöhter Ölfluss auch den Ölverbrauch erhöht.

- Drehen Sie die Justierschraube im Uhrzeigersinn, um den Ölfluss zu verstärken.

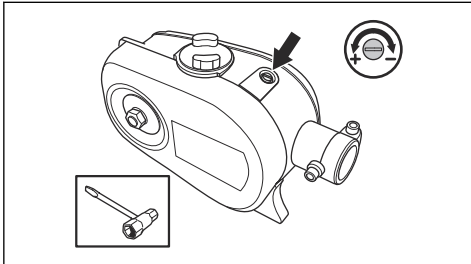

Technische Angaben

Technische Daten für benzinbetriebene Geräte

	PAX1100	PAX730
Schmiersystem		
Füllmenge Öltank, Liter	0,15	0,15

	PAX1100	PAX730
Gewicht		
Gewicht, kg	1,4	1,3
Geräuschemissionen ¹³		
Schalleistungspegel bei Höchstdrehzahl (nach EN ISO 22868), dB (A)	111	112
Garantierter Schalleistungspegel dB(A)	113	114
Schallpegel ¹⁴		
Äquivalenter Schalldruckpegel am Ohr des Bedieners, gemessen gemäß EN/ISO 11806 und ISO 22868, in dB(A)		
Ausgestattet mit zugelassenem Zubehör (Original)	95	97
Vibrationspegel ¹⁵		
Vibrationspegel an den Griffen, gemessen nach EN ISO 22867, m/s ²		
Ausgestattet mit zugelassenem Zubehör (Original), links/rechts	3,2/2,8	4,1/4,7

Technische Daten für akkubetriebene Geräte

	325iLK + Hoch- entaster-Anbaugerät PAX1100	325iLK + Hoch- entaster-Anbaugerät PAX730
Schmiersystem		
Füllmenge Öltank, Liter	0,15	0,15
Gewicht		
Gewicht, kg (inklusive Akku BLi200)	3,7+1,4	3,7+1,3
Geräuschemissionen ¹⁶		
Schalleistungspegel, gemessen, dB (A)	97	101
Schallpegel ¹⁷		
Schalldruckpegel am Ohr des Bedieners, gemessen gemäß ISO 22868, dB (A)		
Ausgestattet mit zugelassenem Zubehör (Original)	87	94

¹³ Die für den Geräuschpegel gemeldeten Werte haben eine typische Streuung (Standardabweichung) von 2 dB(A).

¹⁴ Berichten zufolge liegt der Schalldruckpegel für dieses Gerät normalerweise bei einer Ausbreitungsklasse (Standardabweichung) von 1 dB(A).

¹⁵ Berichten zufolge liegt der äquivalente Vibrationspegel normalerweise bei einer Ausbreitungsklasse (Standardabweichung) von 1 m/s².

¹⁶ Berichten zufolge liegt der Schalleistungspegel für dieses Gerät normalerweise bei einer Ausbreitungsklasse (Standardabweichung) von 3 dB (A) und wurde mit dem Original-Anbaugerät, das den höchsten Pegel ergibt, geprüft.

¹⁷ Berichten zufolge liegt der Schalldruckpegel für dieses Gerät normalerweise bei einer Ausbreitungsklasse (Standardabweichung) von 3 dB (A) und wurde mit dem Original-Anbaugerät, das den höchsten Pegel ergibt, geprüft.

	325iLK + Hochentaster-Anbaugerät PAX1100	325iLK + Hochentaster-Anbaugerät PAX730
Vibrationspegel ¹⁸		
Vibrationspegel an den Griffen, gemessen nach EN 62841-1, m/s ²		
Ausgestattet mit zugelassenem Zubehör (Original), links/rechts	2,4/1,6	2,2/2,1

Zubehör

Führungsschienen-/Sägekettenkombinationen





Untenstehende Kombinationen sind zugelassen.

Führungsschiene			Sägekette	
Länge, Zoll	Teilung, mm/Zoll	Messgerät, mm/in	Typ	Länge, Anzahl Treibglieder
10	9,5/3/8	1,3/0,050	Husqvarna H37	40
12	9,5/3/8	1,3/0,050	Husqvarna H37	45

Schärflehre zum Feilen der Sägekette

Verwenden Sie die empfohlene Schärflehre, um die korrekten Feilwinkel zu erhalten. Wir empfehlen, beim Schärfen der Sägekette immer die empfohlene Schärflehre zu verwenden, um das gewünschte Ergebnis zu erhalten.

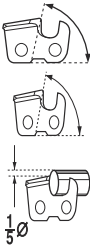
Lassen Sie sich von Ihrem Servicehändler beraten, wenn Sie nicht wissen, welche Sägekette in Ihrem Gerät verbaut ist.

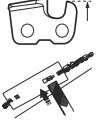
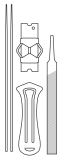
						
	mm/Zoll	$\frac{1}{5} \varnothing$			mm/Zoll	
37	4,0 / 5/32	80°	30°	0°	0,65/0,025	5796536-01

¹⁸ Berichten zufolge liegt der Vibrationspegel normalerweise bei einer Ausbreitungsklasse (Standardabweichung) von 2 m/s². Verwenden Sie zum Vergleich von Vibrationspegeln, Akku- und Verbrennungsgeräten den Vibrationsrechner: <https://www.husqvarna.com/uk/services-solutions/vibration-calculator/>.

Konformitätserklärung

EU-Konformitätserklärung für benzinbetriebene Geräte

Die **Husqvarna AB**, SE-561 82 Huskvarna, Schweden,
Tel.: +46-36-146500, erklärt in alleiniger Verantwortung,
dass das Gerät:

Beschreibung	Hochentastersäge
Marke	Husqvarna
Typ/Modell	PAX1100, PAX730
Identifizierung	Seriennummern ab 2019

die folgenden EU-Richtlinien und -Verordnungen erfüllt:

Verordnung	Beschreibung
2006/42/EG	„Maschinenrichtlinie“
2011/65/EG	„zur Beschränkung der Verwendung bestimmter gefährlicher Stoffe in Elektro- und Elektronikgeräten“

und dass die folgenden Normen und/oder technischen
Daten angewendet werden: EN ISO 12100:2010, ISO
11680-1:2011, EN IEC 63000:2018.

Certificate number: 0404/18/2492.

Benannte Stelle: 0404, RISE SMP Svensk
Maskinprovning AB, Box 7035, SE-750 07
Uppsala, Sweden, hat die EG-Typenprüfung gemäß
Maschinenrichtlinie (2006/42/EG) Artikel 12, Absatz 3b,
Anlage IV durchgeführt.

Huskvarna, 2022-10-01

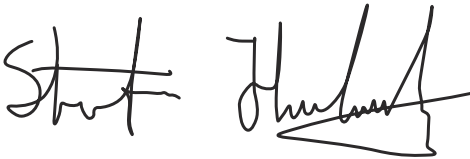

Stefan Holmberg, R&D Director, Technology
Management, Husqvarna AB

Verantwortlich für die technische Dokumentation



EU-Konformitätserklärung für akkubetriebene Geräte

Die **Husqvarna AB**, SE-561 82 Huskvarna, Schweden,
Tel.: +46-36-146500, erklärt in alleiniger Verantwortung,
dass das Gerät:

Beschreibung	Hochentastersäge
Marke	Husqvarna
Typ/Modell	PAX1100, PAX730
Identifizierung	Seriennummern ab 2019

die folgenden EU-Richtlinien und -Verordnungen erfüllt:

Verordnung	Beschreibung
2006/42/EG	„Maschinenrichtlinie“
2011/65/EG	„zur Beschränkung der Verwendung bestimmter gefährlicher Stoffe in Elektro- und Elektronikgeräten“

und dass die folgenden Normen und/oder technischen
Daten angewendet werden: IEC 62841-1:2014, EN ISO
11680-1:2011, EN IEC 63000:2018.

Zertifikatsnummer: 0404/18/2492

Benannte Stelle: 0404, RISE SMP Svensk
Maskinprovning AB, Box 7035, SE-750 07
Uppsala, Sweden, hat die EG-Typenprüfung gemäß
Maschinenrichtlinie (2006/42/EG) Artikel 12, Absatz 3b,
Anlage IV durchgeführt.

Huskvarna, 2022-10-01

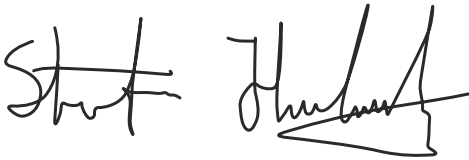

Stefan Holmberg, R&D Director, Technology
Management, Husqvarna AB

Verantwortlich für die technische Dokumentation





FR

Cet appareil,
ses cordons,
et batterie
se recyclent

À DÉPOSER
EN MAGASIN



OU

À DÉPOSER
EN DÉCHÈTERIE



Points de collecte sur www.quefairedemesdechets.fr
Privilégiez la réparation ou le don de votre appareil !

Husqvarna®

www.husqvarna.com

Instructions d'origine
Originele instructies
Originalanweisungen

1142870-20



FR



2022-10-14