



Bedienungsanweisung Automower® Aspire™ R4

Lesen Sie die Bedienungsanweisung sorgfältig durch und machen Sie sich mit dem Inhalt vertraut, bevor Sie das Gerät benutzen



DE, Deutsch

Inhalt

1 Sicherheit	
1.1 Sicherheitsdefinitionen.....	3
1.2 Allgemeine Sicherheitshinweise.....	3
1.3 Sicherheitshinweise für die Installation.....	4
1.4 Sicherheitshinweise für den Betrieb.....	4
1.5 Sicherheitshinweise für die Wartung.....	5
1.6 Sicherer Umgang mit Akkus.....	5
1.7 So heben Sie das Gerät an und bewegen es.....	5
2 Einleitung	
2.1 Einleitung.....	6
2.2 Geräteübersicht.....	7
2.3 Symbole auf dem Gerät.....	8
2.4 Symbole am Akku.....	8
2.5 Allgemeine Hinweise.....	9
2.6 Tastatur.....	9
2.7 LED-Anzeigelampe auf der Tastatur.....	9
3 Installation	
3.1 Einführung – Installation.....	12
3.2 Hauptkomponenten für die Installation.....	12
3.3 Vorbereitung der Installation.....	12
3.4 Vor der Installation der Kabel.....	12
3.5 Installation des Geräts.....	18
3.6 Positionieren des Kabels mit Haken.....	20
3.7 Unterirdisches Verlegen des Begrenzungskabels oder des Leitkabels.....	20
3.8 Verlängern des Begrenzungskabels oder des Leitkabels.....	20
3.9 Nach der Installation des Geräts.....	20
3.10 So installieren Sie die Automower® Connect App.....	20
3.11 So nehmen Sie die Grundeinstellungen vor.....	20
4 Einstellungen	
4.1 Zeitplan.....	22
4.2 Betrieb.....	22
4.3 Installation.....	23
4.4 Zubehör.....	24
4.5 Allgemein.....	24
4.6 Sicherheit.....	24
4.7 Automower® Connect	24
4.8 Drahtloses Herunterladen von Firmware (Firmware over the air FOTA).....	24
5 Betrieb	
5.1 So bedienen Sie die ON/OFF-Taste.....	25
5.2 So starten Sie das Gerät.....	25
5.3 Betriebsmodi.....	25
5.4 So stoppen Sie das Gerät.....	27
5.5 Das Gerät AUSSCHALTEN.....	27
5.6 So laden Sie den Akku.....	27
5.7 Schnitthöheneinstellung.....	27
6 Wartung	
6.1 Einführung – Wartung.....	29
6.2 Wartungsplan.....	29
6.3 Das Gerät reinigen.....	30
6.4 Austausch der Klingen.....	31
6.5 Akku.....	32
6.6 Winterservice.....	32
7 Fehlerbehebung	
7.1 Einführung – Fehlersuche.....	33
7.2 Fehlermeldungen.....	33
7.3 Informationen und Warnmeldungen.....	37
7.4 Anzeigelampe an der Ladestation.....	38
7.5 Symptome.....	39
7.6 Unterbrechungen/Brüche im Schleifenkabel finden.....	40
8 Transport, Lagerung und Entsorgung	
8.1 Transport.....	42
8.2 Das Gerät lagern.....	42
8.3 Entsorgung.....	42
9 Technische Angaben	
9.1 Technische Daten.....	44
9.2 Eingetragene Marken.....	46
10 Gewährleistung	
10.1 Garantiebedingungen.....	47

1 Sicherheit

1.1 Sicherheitsdefinitionen

Warnungen, Vorsichtsmaßnahmen und Hinweise werden verwendet, um auf besonders wichtige Teile der Bedienungsanleitung hinzuweisen.



WARNUNG: Wird verwendet, wenn bei Nichtbeachtung der Anweisungen in diesem Handbuch die Gefahr von Verletzung oder Tod des Bedieners oder anderer Personen besteht.



ACHTUNG: Wird verwendet, wenn bei Nichtbeachtung der Anweisungen in diesem Handbuch die Gefahr von Schäden am Gerät, an anderen Materialien oder in der Umgebung besteht.

Hinweis: Für weitere Informationen, die in bestimmten Situationen nötig sind.

1.2 Allgemeine Sicherheitshinweise



WARNUNG: Lesen Sie die folgenden Warnhinweise, bevor Sie das Gerät benutzen.

- Lesen Sie die Bedienungsanleitung aufmerksam durch, und machen Sie sich mit den Anweisungen vertraut, bevor Sie das Gerät verwenden. Zum späteren Nachschlagen aufbewahren.
- Der Gebrauch des Geräts durch Kinder oder Personen, die über eingeschränkte körperliche, sensorische oder geistige Fähigkeiten verfügen (und somit kein sicherer Umgang mit dem Gerät gewährleistet werden kann) oder denen es an der erforderlichen Erfahrung und Kenntnissen mangelt, ist untersagt, sofern sie nicht von einer für ihre Sicherheit verantwortlichen Person bei der Arbeit überwacht und im Gebrauch des Geräts zuvor geschult wurden. EU-Vorgaben gestatten jedoch die Verwendung dieses Geräts durch Kinder ab 8 Jahren sowie Personen mit eingeschränkten physischen, sensorischen oder psychischen Fähigkeiten bzw. Personen ohne jegliche Erfahrung oder Kenntnisse, wenn sie beaufsichtigt werden oder ihnen die sichere Verwendung des Geräts ausführlich erklärt wurde und sie sich der Gefahren bewusst sind. Kinder dürfen nicht mit dem Gerät spielen. Reinigung und Wartung durch den Benutzer dürfen nicht von Kindern ohne Aufsicht durchgeführt werden.
- Das Gerät darf nur mit der von Husqvarna empfohlenen Ausstattung verwendet werden. Andere Verwendungsarten sind nicht zulässig.
- Benutzen Sie das Gerät nicht, wenn sich Personen, insbesondere Kinder, oder Tiere im Arbeitsbereich aufhalten.
- Bei Betrieb des Geräts im öffentlichen Bereich müssen Warnschilder um den Arbeitsbereich angebracht werden. Die Schilder müssen den folgenden Text aufweisen: **Warnung! Automatischer Rasenmäher! Halten Sie Abstand von der Maschine! Kinder müssen beaufsichtigt werden!**
- Berühren Sie niemals bewegliche gefährliche Bauteile, wie z. B. den Klingenteller, bevor diese vollständig zum Stillstand gekommen sind.
- Schalten Sie das Gerät aus, bevor Sie etwas beseitigen, das das Gerät blockiert, das Gerät warten oder untersuchen und wenn das Gerät ungewöhnlich vibriert. Prüfen Sie das Gerät auf Schäden, bevor Sie es erneut starten. Verwenden Sie das Gerät nicht, wenn es beschädigt ist.
- Bei Verletzungen oder Unfällen einen Arzt aufsuchen.
- Verlegen Sie Netz- und Verlängerungskabel nicht im Arbeitsbereich. Dadurch kann das Gerät beschädigt werden.
- Schließen Sie keine beschädigten Kabel an, und berühren Sie diese nicht, bevor sie von der Steckdose getrennt wurden. Ziehen Sie den Netzstecker aus der Steckdose, wenn das Kabel während des Betriebs beschädigt wird. Ein abgenutztes oder beschädigtes Kabel erhöht das Risiko eines Stromschlags. Ein beschädigtes Kabel muss durch Wartungspersonal ausgetauscht werden.
- Wenn Sie das Netzteil an die Steckdose anschließen, verwenden Sie einen Fehlerstromschutzschalter (RCD) mit einem Auslösestrom von maximal 30 mA.
- Laden Sie das Gerät nur in der mitgelieferten Ladestation auf. Zur sicheren Entsorgung des Akkus siehe *Entsorgung auf Seite 42*. Eine inkorrekte Verwendung kann zu elektrischen Schlägen, Überhitzung oder Austreten von ätzender Flüssigkeit aus dem Akku führen. Spülen Sie bei Austritt von Elektrolyt mit Wasser/ Neutralisationsmittel. Wenn ätzende Flüssigkeit in Ihre Augen kommt, sollten Sie ärztliche Hilfe suchen.
- Verwenden Sie nur die von Husqvarna empfohlenen Originalakkus. Die Gerätesicherheit kann nur bei der Verwendung von Originalakkus gewährleistet werden. Verwenden Sie ausschließlich wiederaufladbare Akkus.

- Befolgen Sie die Installationsanweisungen, insbesondere bezüglich der Angabe des Arbeitsbereichs, siehe *Installation auf Seite 12*.
- Befolgen Sie die Anweisungen zum Starten und Betrieb des Geräts, siehe *Betrieb auf Seite 25*.
- Bei Gewittergefahr empfiehlt Husqvarna das Netzteil und alle Kabel zur Ladestation zu trennen, um das Risiko einer Beschädigung elektrischer Komponenten zu verringern. Schließen Sie das Netzteil und alle Kabel wieder an, wenn die Gewittergefahr vorbei ist. Es ist wichtig, dass die Kabel korrekt angeschlossen sind.
- Befolgen Sie die Wartungsanweisungen, und verwenden Sie bei Bedarf Original-Ersatzteile von Husqvarna, siehe *Wartung auf Seite 29*.
- Zu technischen Daten wie Gewicht, Abmessungen und Geräuschemissionswerten siehe *Technische Angaben auf Seite 44*.
- Der Bediener ist für Unfälle und Gefahren verantwortlich, die anderen Personen oder an deren Eigentum entstehen.
- Das Gerät darf nur von Personen betrieben, gewartet und repariert werden, die mit dessen speziellen Eigenschaften und den beim Gebrauch einzuhaltenden Sicherheitsvorschriften bestens vertraut sind.
- Es ist nicht gestattet, das Originaldesign des Geräts zu verändern.
- Beachten Sie nationale Vorschriften über elektrische Sicherheit.
- Husqvarna garantiert nicht die vollständige Kompatibilität zwischen dem Gerät und anderen Arten von drahtlosen Systemen wie Fernbedienungen, Funksendern oder ähnlichem.
- Der Betriebs- und Lagerungstemperaturbereich beträgt 0–50 °C/32–122 °F. Der Temperaturbereich für das Aufladen ist 0–45 °C/32–113 °F. Bei zu hohen Temperaturen kann es zu Beschädigungen am Gerät kommen.

1.3 Sicherheitshinweise für die Installation



WARNUNG: Lesen Sie die folgenden Warnhinweise, bevor Sie das Gerät benutzen.

- Installieren Sie die Ladestation einschließlich Zubehör nicht an einer Stelle, die sich unterhalb oder in einer Entfernung von 60 cm/24 Zoll oder weniger von brennbarem Material befindet. Im Falle einer Fehlfunktion kann es zu einer Erhitzung der Ladestation und des Netzteils kommen, was eine potenzielle Brandgefahr zur Folge haben kann.
- Positionieren Sie das Netzteil nicht in einer Höhe, in der es unter Wasser gesetzt werden kann.

Positionieren Sie das Netzteil nicht auf dem Boden.

- Bedecken Sie das Netzteil nicht. Kondenswasser kann dem Netzteil schaden und das Risiko eines Stromschlags erhöhen.
- Gültig für USA/Kanada. Wenn das Netzteil im Freien installiert wird: Es besteht Stromschlaggefahr. Nur an einer Steckdose der Klasse A mit FI-Schutz (RCD) mit witterungsbeständigem Gehäuse installieren, bei dem die Verschlusskappe eingefügt oder entfernt wurde.
- Installieren Sie die Ladestation nicht an Orten, an denen die Gefahr von stehendem Wasser besteht.

1.4 Sicherheitshinweise für den Betrieb



WARNUNG: Lesen Sie die folgenden Warnhinweise, bevor Sie das Gerät benutzen.

- Halten Sie Hände und Füße von den rotierenden Klingen fern. Halten Sie mit Ihren Händen und Füßen stets einen sicheren Abstand zum Gerät, solange dieses eingeschaltet ist.
- Verwenden Sie den PARK-Modus oder schalten Sie das Gerät aus (OFF), wenn sich Personen, insbesondere Kinder oder Tiere, in der Nähe des Arbeitsbereichs befinden. Siehe *Bis auf weiteres parken auf Seite 26*. Husqvarna empfiehlt, das Gerät so einzustellen, dass es nur dann arbeitet, wenn der Arbeitsbereich keine Aktivität aufweist. Das Gerät kann nachts im Arbeitsbereich zu Verletzungen von Tieren führen, z. B. bei Igel. Siehe *Parken auf Seite 26*.
- Stellen Sie sicher, dass sich keine Objekte wie Steine, Äste, Werkzeug oder Spielzeug auf dem Rasen befinden. Die Klingen können beschädigt werden, wenn sie gegen einen Gegenstand schlagen.
- Heben Sie das Gerät nicht an und bewegen Sie es nicht, wenn es eingeschaltet (ON) ist.
- Das Gerät darf nicht mit Personen oder Tieren zusammenstoßen. Wenn eine Person oder ein Tier in den Fahrweg des Geräts gelangt, muss das Gerät sofort angehalten werden. Siehe *So stoppen Sie das Gerät auf Seite 27*.
- Legen Sie keine Gegenstände auf Gehäuse oder Ladestation des Geräts.
- Verwenden Sie das Gerät nicht, wenn die **STOP**-Taste nicht funktioniert.
- Schalten Sie das Gerät immer aus (OFF), wenn es nicht in Betrieb ist. Das Gerät kann nur gestartet werden, wenn Sie den richtigen PIN-Code eingeben.
- Verwenden Sie das Gerät nicht gleichzeitig mit einem ausfahrbaren Sprinkler. Verwenden Sie die Funktion *Zeitplan* so, dass das Gerät und der

Pop-up-Sprinkler nicht gleichzeitig arbeiten. Siehe *Parken auf Seite 26*.

- Betreiben Sie das Gerät nicht, wenn sich stehendes Wasser im Arbeitsbereich befindet. Zum Beispiel, wenn starker Regen Wasserlachen bildet.

1.5 Sicherheitshinweise für die Wartung



WARNUNG: Lesen Sie die folgenden Warnhinweise, bevor Sie das Gerät warten.

- Schalten Sie das Gerät aus (**OFF**), wenn Sie Wartungsarbeiten daran vornehmen.
- Reinigen Sie das Gerät nicht mit einem Hochdruckreiniger. Verwenden Sie keine Lösungsmittel zur Reinigung des Geräts.
- Trennen Sie den Stecker der Ladestation, bevor Sie Reinigungs- oder Wartungsarbeiten an der Ladestation durchführen.

1.6 Sicherer Umgang mit Akkus



WARNUNG: Lesen Sie die folgenden Warnhinweise, bevor Sie das Gerät benutzen.

- Lithium-Ionen-Akkus können explodieren oder Feuer verursachen, wenn sie demontiert, kurzgeschlossen oder Wasser, Feuer oder hohen Temperaturen ausgesetzt werden. Gehen Sie vorsichtig vor, öffnen Sie den Akku nicht und setzen Sie ihn keinen elektrischen/mechanischen Belastungen aus. Vermeiden Sie die Lagerung der Akkus bei direkter Sonneneinstrahlung.

1.7 So heben Sie das Gerät an und bewegen es



WARNUNG: Das Gerät muss ausgeschaltet sein (**OFF**), bevor Sie es anheben. Das Gerät ist deaktiviert, wenn die Anzeige an der Taste **ON/OFF** ausgeht.



ACHTUNG: Heben Sie das Gerät nicht hoch, wenn es sich in der Ladestation befindet. Dadurch können die Ladestation und das Gerät beschädigt werden. Drücken Sie die **STOP**-Taste, und ziehen Sie das Gerät aus der Ladestation, bevor Sie es anheben.

So bewegen Sie das Gerät sicher innerhalb oder aus dem Arbeitsbereich:

1. Drücken Sie die **STOP**-Taste, um das Gerät anzuhalten.

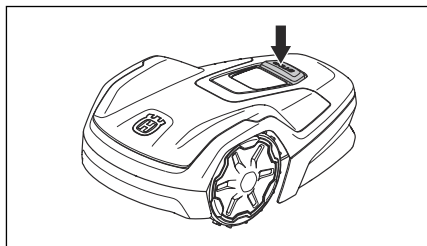

2. Drücken Sie 3 Sekunden lang die **ON/OFF**-Taste, um das Gerät auszuschalten.

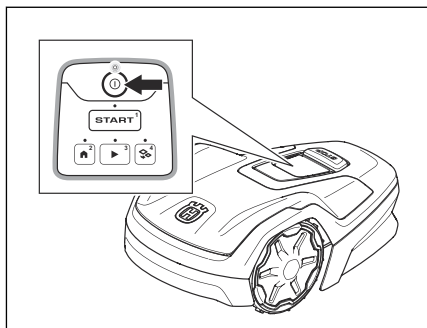

3. Stellen Sie sicher, dass das Gerät deaktiviert ist. Die Anzeige an der **ON/OFF**-Taste geht aus, wenn das Gerät deaktiviert ist. Siehe *LED-Anzeigelampe auf der Tastatur auf Seite 9*.
4. Tragen Sie das Gerät so am Handgriff, dass der Messerteller von Ihrem Körper entfernt ist.

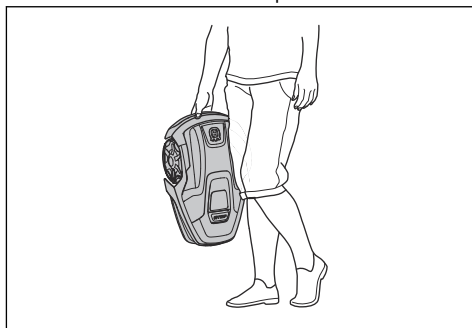

2 Einleitung

2.1 Einleitung

Seriennummer:
Artikelnummer:
PIN-Code:

Die Seriennummer und die Artikelnummer befinden sich auf dem Typenschild und auf dem Karton des Geräts.

- Registrieren Sie Ihr Gerät unter www.husqvarna.com. Geben Sie die Seriennummer des Geräts, die Artikelnummer und das Kaufdatum ein, um Ihr Gerät zu registrieren.

2.1.1 Support

Wenden Sie sich an Ihren Husqvarna Servicehändler, um Support für das Gerät zu erhalten.

2.1.2 Gerätebeschreibung

Hinweis: Husqvarna aktualisiert regelmäßig das Erscheinungsbild und die Funktionsweise der Geräte. Siehe *Support auf Seite 6*.

Das Gerät ist ein Mähroboter. Das Gerät ist akkubetrieben und schneidet das Gras automatisch. Die Mähphasen wechseln sich ständig mit Ladephasen ab. Das Bewegungsmuster ist zufällig, was bedeutet, dass der Rasen gleichmäßig und mit weniger Spuren gemäht wird. Das Begrenzungskabel und das Leitkabel steuern die Bewegungen des Geräts innerhalb des Arbeitsbereichs. Sensoren im Gerät erkennen, wenn es das Begrenzungskabel erreicht. Die Vorderseite des Geräts ragt vor dem Drehen immer etwas über das Begrenzungskabel hinaus. Wenn das Gerät auf ein Hindernis stößt oder sich dem Begrenzungskabel nähert, schlägt es eine neue Richtung ein.

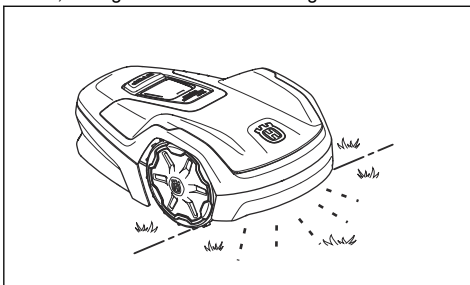

Sie können die Betriebseinstellungen in den Automower® Connect oder mit den Tasten auf der Tastatur des Geräts auswählen. Die App und die LED-Statusanzeige zeigen den Betriebsmodus des Geräts an.

Das Gerät hat aufgrund einer begrenzten Kapazität eine maximale Schneidezeit pro Tag. Die Betriebszeit des Geräts, einschließlich Schneiden, Suchen und Laden, beträgt ca. 11–12 Stunden pro Tag.

2.1.2.1 Mähtechnik

Die Schnitttechnik verbessert die Grasqualität, daher kann der Einsatz von Düngern reduziert werden. Das Aufsammeln des Grases ist nicht erforderlich.

2.1.2.2 Suchen der Ladestation

Das Gerät arbeitet, bis der Akkuladestand niedrig ist, und beginnt dann, zur Ladestation zu fahren. Das Leitkabel wird von der Ladestation aus beispielsweise zu einem entlegenen Teil des Arbeitsbereichs oder durch eine schmale Passage verlegt. Das Leitkabel ist mit dem Begrenzungskabel verbunden, sodass der Mähroboter die Ladestation viel einfacher und schneller auffinden kann.

2.1.2.3 Automower® Connect

Automower® Connect ist eine kostenlose mobile App, die es ermöglicht, die Betriebseinstellungen per Fernzugriff vorzunehmen. Das Gerät kann über die App mit Bluetooth® und Wi-Fi eine Verbindung herstellen. Wenn Sie sich in der Nähe des Geräts befinden, können Sie eine Verbindung mit Bluetooth® herstellen. Wenn das Gerät mit Ihrem Wi-Fi-Netzwerk verbunden ist, können Sie es von überall aus steuern. Siehe *So installieren Sie die Automower® Connect App auf Seite 20*.

2.2 Geräteübersicht

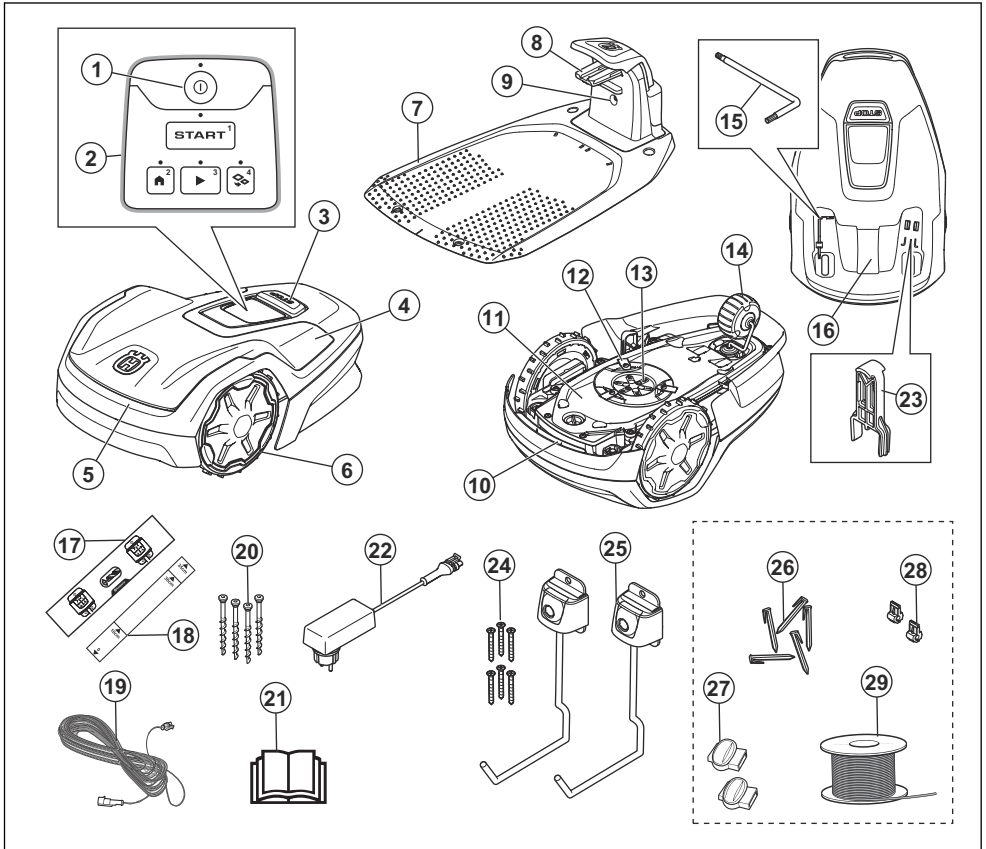

- | | |
|---|--|
| 1. ON/OFF-Taste | 12. Schneidsystem |
| 2. Tastatur | 13. Klingenteller |
| 3. STOP-Taste | 14. Hinterrad |
| 4. Obere Abdeckung | 15. Torxschlüssel für die Schnitthöheneinstellung ¹ |
| 5. Gehäuse | 16. Typenschild ² |
| 6. Vorderräder | 17. Bohrschablone (die Bohrschablone wird vom Karton des Geräts entnommen) |
| 7. Ladestation | 18. Lineal für die Installation des Begrenzungskabels (Das Lineal wird aus dem Gerätekarton entfernt.) |
| 8. Kontaktplatten | 19. Niederspannungskabel |
| 9. LED für Funktionsprüfung der Ladestation, des Begrenzungskabels und des Leitkabels | 20. Schrauben zum Befestigen der Ladestation |
| 10. Handgriff | 21. Bedienungsanleitung und Kurzanleitung |
| 11. Chassisgehäuse mit Elektronik, Akku und Motoren | |

¹ Befindet sich unter der oberen Abdeckung. Die obere Abdeckung muss entfernt werden, um darauf zugreifen zu können.

² Befindet sich unter der oberen Abdeckung. Die obere Abdeckung muss entfernt werden, um darauf zugreifen zu können.

22. Netzteil³
23. Wartungswerkzeug⁴
24. Schrauben zur Befestigung des Aufbewahrungshakens
25. Aufbewahrungshaken
26. Haken⁵
27. Verbinder für das Schleifenkabel⁶
28. Verbinder für das Schleifenkabel⁷
29. Schleifenkabel für Begrenzungskabel und Leitkabel⁸

2.3 Symbole auf dem Gerät

Diese Symbole befinden sich auf dem Gerät. Stellen Sie sicher, dass Sie sie verstanden haben.



WARNUNG: Lesen Sie die Bedienungsanleitung, bevor Sie das Gerät in Betrieb nehmen.



WARNUNG: Deaktivieren Sie das Gerät vor Wartungsarbeiten oder vor dem Anheben des Geräts.



WARNUNG: Halten Sie einen sicheren Abstand zum Gerät ein, wenn es in Betrieb ist. Halten Sie Hände und Füße von den rotierenden Klingen des Geräts fern.



WARNUNG: Setzen Sie sich nicht auf das Gerät. Halten Sie mit Ihren Händen und Füßen stets einen sicheren Abstand zum Gerät ein.

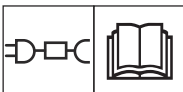

Verwenden Sie ein abnehmbares Netzteil, wie auf dem Typenschild neben dem Symbol angegeben.



Es ist nicht zulässig, dieses Gerät über den normalen Hausmüll zu entsorgen. Befolgen Sie die nationalen Vorschriften und verwenden Sie das lokale Recyclingsystem.



Das Chassis enthält Bauteile, die empfindlich gegenüber elektrostatischer Entladung (electrostatic discharge = ESD) sind. Das Chassis darf nur von einem autorisierten Servicetechniker geöffnet und abgedichtet werden. Die Gewährleistung gilt nicht, wenn die Dichtung beschädigt ist.

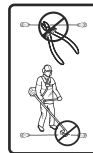

Nehmen Sie keine Änderungen am Niederspannungskabel vor.

Verwenden Sie weder Heckenschere noch Rasentrimmer in der Nähe des Niederspannungskabels.

2.4 Symbole am Akku



WARNUNG: Lithium-Ionen-Akkus können explodieren oder Feuer verursachen, wenn sie zerlegt, kurzgeschlossen oder grob behandelt werden. Setzen Sie den Akku nicht Wasser, Feuer oder hohen Temperaturen aus.



Lesen Sie die Gebrauchsanweisung.



Werfen Sie den Akku nicht ins Feuer, und setzen Sie ihn keiner Wärmequelle aus.



Tauchen Sie den Akku nicht in Wasser.



Dieses Gerät entspricht den geltenden EU-Richtlinien.



Dieses Gerät entspricht den geltenden Richtlinien für GB.

³ Das Erscheinungsbild kann je nach Markt unterschiedlich sein.

⁴ Befindet sich unter der oberen Abdeckung. Die obere Abdeckung muss entfernt werden, um darauf zugreifen zu können.

⁵ Nur im Installations-Kit enthalten.

⁶ Nur im Installations-Kit enthalten.

⁷ Nur im Installations-Kit enthalten.

⁸ Nur im Installations-Kit enthalten.

2.5 Allgemeine Hinweise

Um das Lesen der Bedienungsanleitung zu erleichtern, wird der Text folgendermaßen dargestellt:

- *Kursiv* gedruckter Text wird entweder auf dem Display angezeigt oder es sind Verweise auf einen anderen Abschnitt in der Betriebsanleitung.
- **Fett** gedruckter Text steht für die Tasten am Gerät.

2.6 Tastatur

Über die Tastatur des Geräts wird der PIN-Code eingegeben und ein Betriebsmodus ausgewählt. Siehe *Betriebsmodi auf Seite 25*. Die Tasten auf der Tastatur mit blinkenden LEDs sind die für das Gerät verfügbaren Betriebsmodi, die Sie auswählen können. Sie müssen den PIN-Code für das Gerät eingeben, bevor Sie einen Betriebsmodus auswählen können. Die Tasten mit einer Nummer werden zur Eingabe des PIN-Codes verwendet. Siehe *PIN-Code auf Seite 24*.

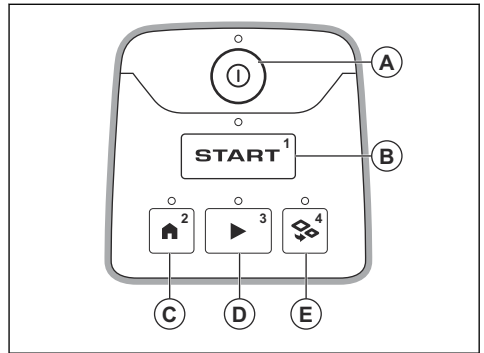

- Mit der Taste **ON/OFF** (A) wird das Gerät EIN- bzw. AUSgeschaltet.
- Mit der Taste **Start** (B) wird der Betrieb des Geräts gestartet.
- Mit der Taste **Park** (C) wird das Gerät zur Ladestation geschickt.
- Mit der Taste **Play** (D) wird der Hauptbereich gemäht.
- Die Taste **Nebenbereich** (E) wird zum Mähen des Sekundärbereichs verwendet.

2.7 LED-Anzeigelampe auf der Tastatur

Die LED-Anzeigelampe auf der Tastatur zeigt den Gerätestatus an. Die LED-Anzeigelampe verfügt über 5 Leuchtmodi: Die Leuchte leuchtet schnell (A), die Leuchte leuchtet dauerhaft (B), die Leuchte blinkt langsam (C), die Leuchte ist aus (D) und die Leuchte pulsiert (E).

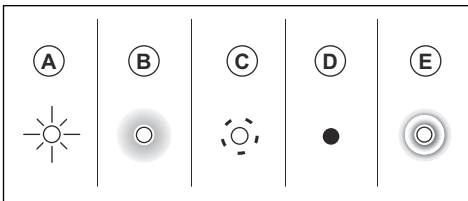

Standby: Wenn das Gerät 3 Minuten lang nicht verwendet wird, schaltet es in den Standby-Modus.

Idle: Das Gerät ist **INGESCHALTET** und befindet sich im Leerlauf, bis Sie einen Betriebsmodus auswählen.

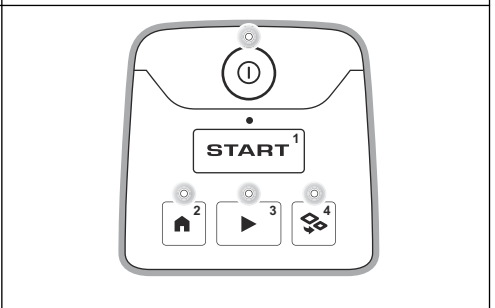
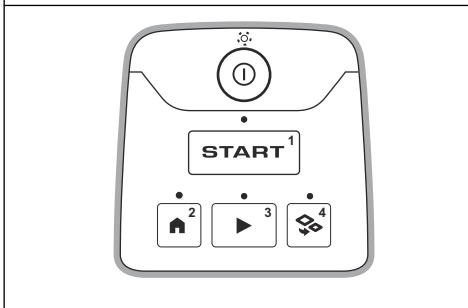

Warten auf PIN-Code.

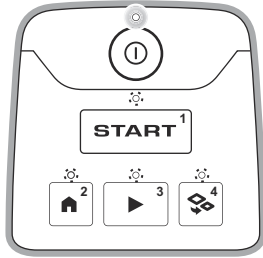

Der Hauptbereich wird gemäß festgelegtem *Zeitplan* oder *Zeitplan überschreiben* gemäht.

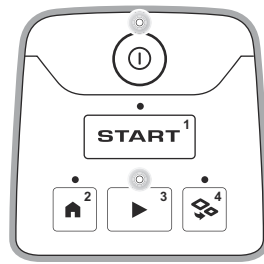

Geparkt, bis zum *Nächsten Zeitplan* oder bis *auf Weiteres*.

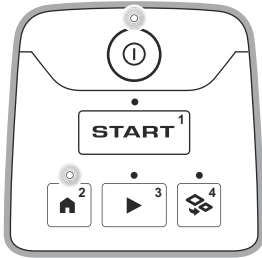

Mähen im *Nebenbereich*.

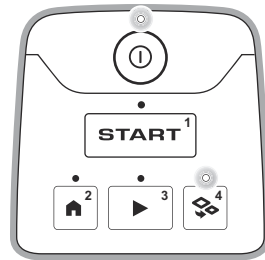

Firmware-Installation wird durchgeführt.

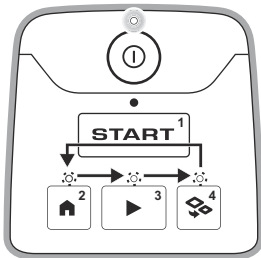

Fehler. Die LED-Anzeigelampe blinkt kontinuierlich.

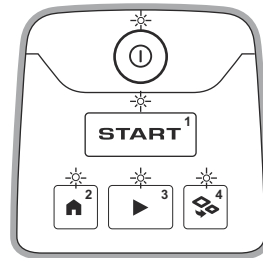

Firmware-Installationsfehler. Die LED-Anzeige blinkt schnell viermal, stoppt und blinkt erneut viermal.

Laden

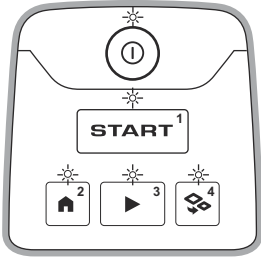

3 Installation

3.1 Einführung – Installation

Weitere Informationen zur Installation und zu Anleitungsvideos finden Sie unter www.husqvarna.com.

Wir empfehlen Ihnen, die Firmware vor der Installation des Geräts zu aktualisieren, um sicherzustellen, dass das Gerät über die neueste Firmware verfügt. Siehe *Drahtloses Herunterladen von Firmware (Firmware over the air FOTA) auf Seite 24*.



WARNUNG: Lesen Sie vor der Installation des Geräts das Kapitel über Sicherheit, und machen Sie sich damit vertraut.



ACHTUNG: Verwenden Sie Originalersatzteile und Originalinstallationsmaterial.

3.2 Hauptkomponenten für die Installation

Die Installation betrifft die folgenden Komponenten:

- Einen Mähroboter, der den Rasen automatisch mäht.
- Eine Ladestation mit 3 Funktionen:
 - Senden von Steuersignalen entlang des Begrenzungskabels.
 - Senden von Steuersignalen entlang des Leitkabels, sodass das Gerät dem Leitkabel auch zu bestimmten weiter entfernten Bereichen im Garten folgen und seinen Weg zurück zur Ladestation finden kann.
 - Aufladen des Geräts.
- Ein Netzteil, das zwischen der Ladestation und einer 100-240-V-Steckdose angeschlossen wird.
- Das Schleifenkabel wird um den Arbeitsbereich herum verlegt und um Objekte oder Pflanzen herum, die vor dem Mähroboter geschützt werden müssen. Das Schleifenkabel wird sowohl als Begrenzungskabel als auch als Leitkabel verwendet.

3.3 Vorbereitung der Installation

Lesen Sie vor der Installation des Geräts das Kapitel über die Installation. Bereiten Sie die Installation sorgfältig vor, damit das Gerät ordnungsgemäß funktioniert.

- Erstellen Sie eine Skizze des Arbeitsbereichs und beziehen Sie alle Hindernisse ein. Dadurch lässt sich einfacher erkennen, wie Ladestation,

Begrenzungskabel und Leitkabel am besten zu verlegen sind.

- Markieren Sie auf der Skizze, wohin Sie die Ladestation, das Begrenzungskabel und das Leitkabel positionieren möchten.
- Markieren Sie auf der Skizze, wo das Leitkabel mit dem Begrenzungskabel verbunden sein soll. Siehe *Installieren des Leitkabels auf Seite 19*.
- Füllen Sie Löcher im Rasen, damit die Rasenfläche eben ist.



ACHTUNG: Mit Wasser gefüllte Senken auf dem Rasen können zu Schäden am Gerät führen.

- Stellen Sie sicher, dass das Gerät über eine Wi-Fi-Abdeckung verfügt, wenn es sich in der Ladestation befindet. Siehe *Drahtloses Herunterladen von Firmware (Firmware over the air FOTA) auf Seite 24*.

Hinweis: Neue Firmware wird nur heruntergeladen, wenn sich das Gerät in der Ladestation befindet.

- Stellen Sie sicher, dass Sie im Arbeitsbereich über Wi-Fi-Abdeckung verfügen, wenn Sie die Automower® Connect-App remote nutzen. Siehe *Automower® Connect auf Seite 6*.

Hinweis: Wir empfehlen Ihnen Wi-Fi-Abdeckung im Arbeitsbereich. Wenn Sie Wi-Fi-Abdeckung haben, können Sie das Gerät über die Automower® Connect-App remote steuern sowie auch Einstellungen vornehmen. Das Gerät stellt automatisch eine Verbindung zu Wi-Fi her, wenn es sich in einem Gebiet mit Wi-Fi-Abdeckung befindet.

- Den Rasen vor der Installation des Geräts mähen. Sicherstellen, dass das Gras maximal 4 cm/ 1,6 Zoll hoch ist.

Hinweis: In den ersten Wochen nach der Installation kann der wahrgenommene Schallpegel des Geräts beim Schneiden von Gras womöglich höher als gewöhnlich sein. Der Schallpegel nimmt nach einiger Zeit ab.

3.4 Vor der Installation der Kabel

Sie können die Kabel mit Haken befestigen oder unterirdisch verlegen. Sie können beide Verfahren für denselben Arbeitsbereich verwenden.



ACHTUNG: Wenn Sie einen Vertikutierer im Arbeitsbereich verwenden, vergraben Sie das Begrenzungskabel und das Leitkabel, um Schäden zu vermeiden.

3.4.1 So finden Sie die richtige Position für die Ladestation

- Vor der Ladestation müssen mindestens 2 m/6.6 ft. frei bleiben. Siehe *So finden Sie die richtige Position für das Leitkabel auf Seite 17.*
- Rechts und links von der Mitte der Ladestation müssen mindestens 30 cm/12 Zoll frei bleiben.

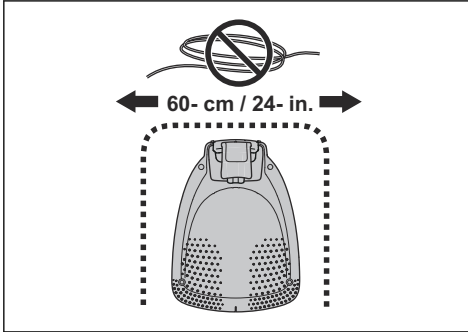

- Stellen Sie die Ladestation in der Nähe einer Steckdose auf.
- Die Ladestation auf einer ebenen Fläche abstellen.
- Die Grundplatte der Ladestation darf nicht verbogen werden.

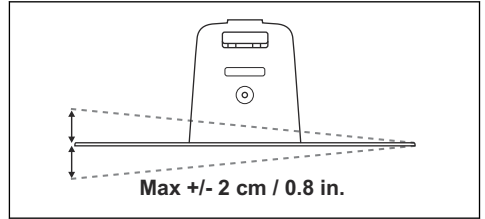
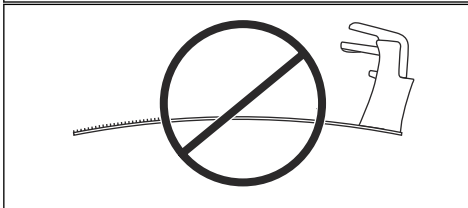
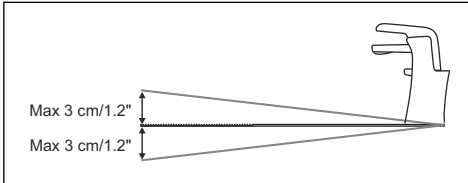

- Wenn der Arbeitsbereich zwei Teile hat, die durch einen steilen Hang getrennt sind, empfehlen wir, die Ladestation im unteren Bereich aufzustellen.
- Stellen Sie die Ladestation in einem Bereich mit Schutz vor der Sonne auf.
- Stellen Sie die Ladestation dort auf, wo eine Wi-Fi-Abdeckung besteht, um neue Firmware herunterzuladen. Siehe *Drahtloses Herunterladen von Firmware (Firmware over the air FOTA) auf Seite 24.*
- Wenn die Ladestation auf einer Insel installiert werden soll, stellen Sie sicher, dass das Leitkabel mit der Insel verbunden ist. Siehe *Mähtechnik auf Seite 6.*

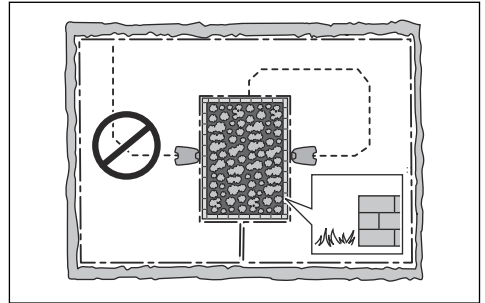

3.4.2 Finden der richtigen Position für das Netzteil



WARNUNG: Kürzen oder verlängern Sie nicht das Niederspannungskabel. Es besteht die Gefahr eines Stromschlags.



ACHTUNG: Stellen Sie sicher, dass die Klingen des Geräts das Niederspannungskabel nicht zerschneiden.



ACHTUNG: Verlegen Sie das Niederspannungskabel nicht zusammengerollt oder unter der Ladestationplatte. Durch Zusammenrollen kann es zu Interferenzen mit dem Signal von der Ladestation kommen.



Um das Verbinden von Leitkabel und Begrenzungskabel zu erleichtern, wird empfohlen, an der Stelle, an der das Leitkabel angeschlossen werden soll, eine Schlaufe zu machen. Stellen Sie die Schlaufe mit ca. 20 cm/8 Zoll des Begrenzungskabels her.

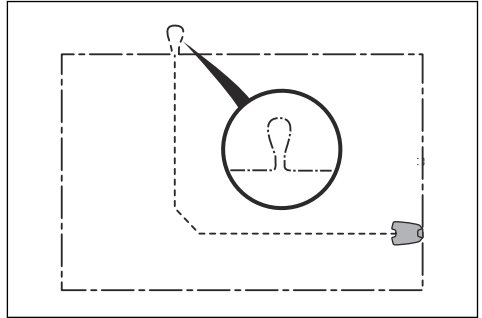

- Stellen Sie das Netzteil in einem Bereich mit einem Dach und Schutz vor Sonne und Regen auf.
- Stellen Sie das Netzteil in einem Bereich mit guter Luftzirkulation auf.
- Verwenden Sie einen Fehlerstromschutzschalter (FI) mit einem Auslösestrom von maximal 30 mA, wenn Sie das Netzteil an die Steckdose anschließen.

Niederspannungskabel unterschiedlicher Längen sind als Zubehör erhältlich.

Hinweis: Erstellen Sie eine Skizze des Arbeitsbereichs, bevor Sie das Begrenzungskabel und das Leitkabel installieren.

3.4.3 So finden Sie die richtige Position für das Begrenzungskabel



ACHTUNG: Es muss eine Barriere von mindestens 15 cm/6 Zoll Höhe zwischen Begrenzungskabel und Gewässer, Hängen, Böschungen oder öffentlichen Straßen vorhanden sein. So werden Schäden am Gerät verhindert.



ACHTUNG: Nehmen Sie das Gerät nicht auf Kies in Betrieb.



ACHTUNG: Vermeiden Sie bei der Installation des Begrenzungskabels spitze Winkel.



ACHTUNG: Um einen ordnungsgemäßen Betrieb ohne Lärm zu erzielen, grenzen Sie alle Hindernisse wie Bäume, Wurzeln und Steine ab.

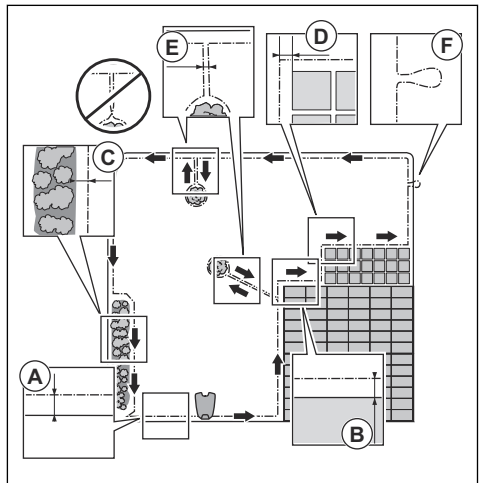

- Verlegen Sie das Begrenzungskabel komplett um den Arbeitsbereich (A) herum. Passen Sie die Abstände zwischen dem Begrenzungskabel und Hindernissen an.
- Verlegen Sie das Begrenzungskabel mit einem Abstand von 35 cm/14 Zoll (B) zu einem Hindernis, das mehr als 3.5 cm/1.4 Zoll hoch ist.

Das Begrenzungskabel muss als Schleife um den Arbeitsbereich verlegt werden. Sensoren im Gerät erkennen, wenn sich das Gerät dem Begrenzungskabel nähert. Das Gerät wählt dann eine andere Richtung. Alle Teile des Arbeitsbereichs dürfen maximal 15 m/50 ft. vom Begrenzungskabel entfernt sein.

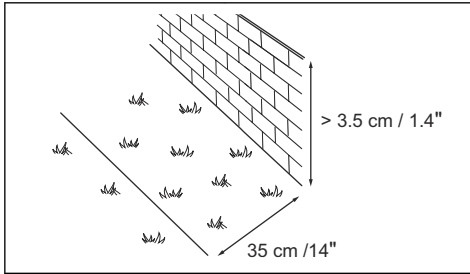

- Verlegen Sie das Begrenzungskabel mit einem Abstand von 30 cm/12 Zoll (C) zu einem Hindernis, das 1-3.5 cm/0.4-1.4 Zoll hoch ist.

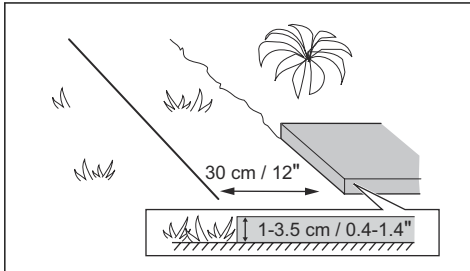

- Verlegen Sie das Begrenzungskabel mit einem Abstand von 10 cm/4 Zoll (D) zu einem Hindernis, das weniger als 1 cm/0.4 Zoll hoch ist.

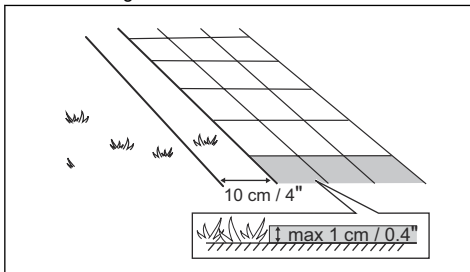

- Wenn es einen Weg mit Steinpflaster auf der gleichen Höhe mit dem Rasen gibt, verlegen Sie das Begrenzungskabel unter dem Steinpflaster.

Hinweis: Wenn das Steinpflaster mindestens 30 cm/12 Zoll breit ist, verwenden Sie die Werkseinstellung der Funktion *Über Schleife fahren* zum Mähen des Rasens neben dem Steinpflaster. Siehe Funktion „Über Schleife fahren“ auf Seite 23.

- Wenn Sie eine Insel erstellen, verlegen Sie das Begrenzungskabel, das zu der Insel und von ihr weg verläuft, eng beieinander (E). Befestigen Sie die Kabel mit demselben Haken. Siehe *Erstellen einer Insel* auf Seite 16.

- Machen Sie eine Schlaufe (F), wo das Leitkabel mit dem Begrenzungskabel verbunden werden soll.

3.4.3.1 Verlegen des Begrenzungskabels an einem Abhang

Das Gerät kann an Abhängen mit 25% Gefälle betrieben werden. Abhänge, die zu steil sind, müssen durch das Begrenzungskabel ausgegrenzt werden. Das Gefälle (%) wird als Höhe pro m berechnet. Beispiel: 10 cm/100 cm = 10%.

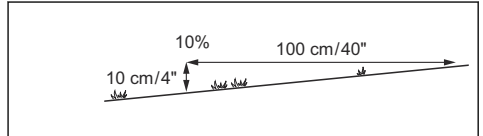

- Für Abhänge mit einer Neigung von mehr als 25% im Arbeitsbereich, begrenzen Sie den Hang mit dem Begrenzungskabel.
- Für Abhänge mit einer Neigung von mehr als 10% entlang der Außenkante des Rasens verlegen Sie das Begrenzungskabel 20 cm/8 Zoll (A) von der Kante entfernt.
- Für Abhänge neben öffentlichen Straßen platzieren Sie eine Begrenzung von mindestens 15 cm/6 Zoll entlang der Außenkante des Hangs. Sie können eine Wand oder einen Zaun als Begrenzung verwenden.

3.4.3.2 Passagen

Eine Passage ist ein Abschnitt, der zwei Arbeitsbereiche miteinander verbindet und ein Begrenzungskabel auf jeder Seite aufweist. Der Abstand zwischen dem Begrenzungskabel auf jeder Seite in der Passage muss mindestens 60 cm/24 Zoll betragen.

Hinweis: Wenn eine Passage enger als 2 m/6.5 ft. ist, installieren Sie ein Leitkabel durch die Passage.

Der Mindestabstand zwischen Leitkabel und Begrenzungskabel beträgt 30 cm/12 Zoll. Wenn Sie in Richtung der Ladestation blicken, fährt das Gerät immer links vom Leitkabel. Es wird empfohlen, möglichst viel freie Fläche links vom Leitkabel (A) einzuplanen.

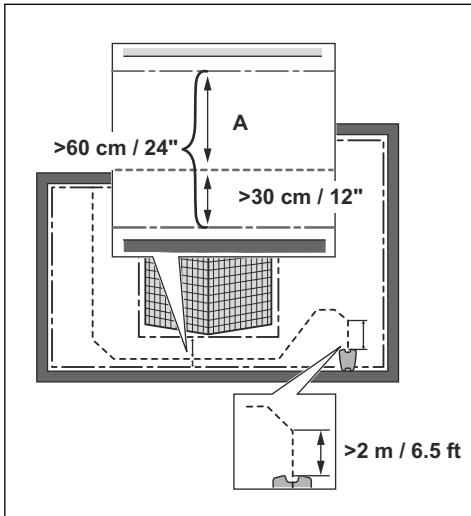

Um eine Insel zu erstellen, isolieren Sie Bereiche im Arbeitsbereich mit dem Begrenzungskabel. Wir empfehlen, alle festen Objekte im Arbeitsbereich zu isolieren.

Einige Hindernisse sind unempfindlich gegenüber Stößen, z. B. Bäume oder Büsche, die über 15 cm/ 5.9 Zoll hoch sind. Das Gerät kollidiert mit dem Hindernis und wählt dann eine neue Richtung.

- Verlegen Sie das Begrenzungskabel zu und um ein Hindernis herum, um eine Insel zu erstellen.
- Verlegen Sie die beiden Abschnitte des Begrenzungskabels, die zu und von der Insel weg verlaufen, nahe beieinander. So kann das Gerät über das Kabel fahren.
- Befestigen Sie die zwei Abschnitte des Begrenzungskabels an demselben Haken.

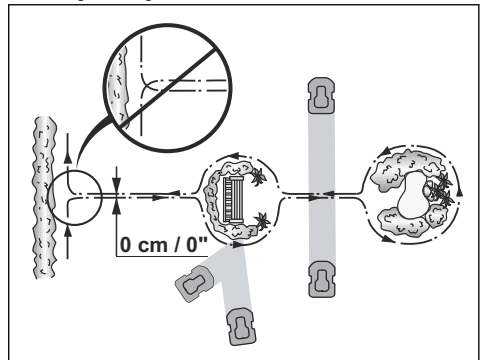

3.4.3.3 Erstellen einer Insel



ACHTUNG: Überkreuzen Sie keinen Abschnitt des Begrenzungskabels mit einem anderen. Die Abschnitte des Begrenzungskabels müssen parallel liegen.



ACHTUNG: Verlegen Sie das Leitkabel nicht über das Begrenzungskabel.



ACHTUNG: Isolieren oder entfernen Sie Hindernisse, die weniger als 15 cm/ 5.9 Zoll hoch sind. Isolieren oder entfernen Sie Hindernisse, die sich leicht neigen, z. B. Steine, Bäume oder Wurzeln. So werden Schäden an den Klingen des Geräts vermieden.

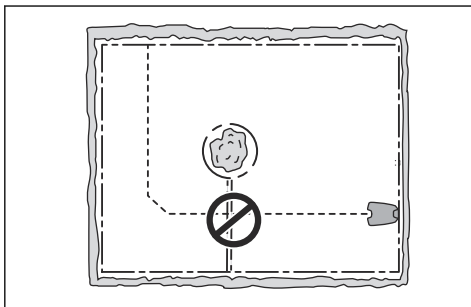

3.4.3.4 Erstellen eines Nebenbereichs

Erstellen Sie einen Nebenbereich (B), wenn der Arbeitsbereich zwei Bereiche hat, die nicht über eine Passage miteinander verbunden sind. Der Arbeitsbereich mit der Ladestation ist der Hauptbereich (A).

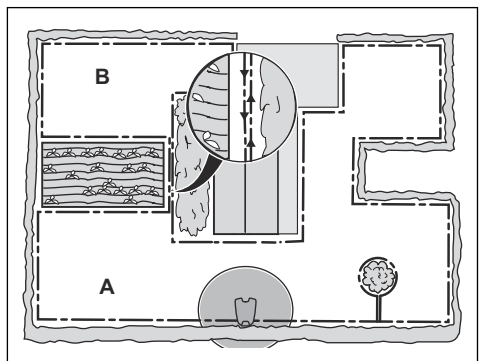

Hinweis: Das Gerät muss manuell zwischen dem Hauptbereich und dem Nebenbereich bewegt werden.

- Verlegen Sie das Begrenzungskabel um den Nebenbereich (B) herum, um eine Insel zu erstellen. Siehe *Erstellen einer Insel auf Seite 16*.

Hinweis: Das Begrenzungskabel muss als Schleife um den gesamten Arbeitsbereich (A + B) verlegt werden.

Hinweis: Wenn das Gerät Rasen im Nebenbereich mäht, muss der *Nebenbereich-Modus* ausgewählt sein. Siehe *Nebenbereich auf Seite 25*.

3.4.4 So finden Sie die richtige Position für das Leitkabel

Legen Sie das Leitkabel von der Ladestation aus durch den Arbeitsbereich und verbinden Sie es mit dem Begrenzungskabel.

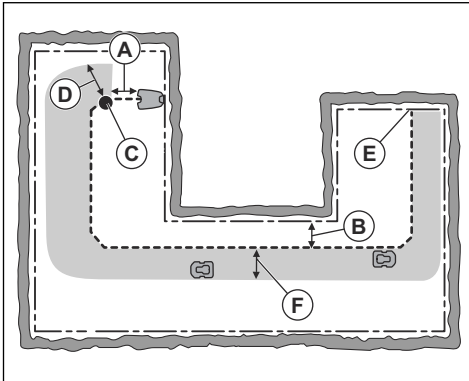

- Verlegen Sie das Leitkabel in einer geraden Linie von mindestens 1 m/3.3 ft. vor der Ladestation (A).
- Verlegen Sie das Leitkabel mindestens 30 cm/1 ft. vom Begrenzungskabel (B) entfernt.
- Startpunkt (C). Siehe *So legen Sie den Startpunkt fest auf Seite 23*.
- Mindestabstand 60 cm/2 ft. vom Startpunkt senkrecht zum Begrenzungskabel (D). Siehe *Support auf Seite 6*.
- Minimaldistanz 60 cm/2 ft. senkrecht zum Leitkabel (D).
- Hier wird das Leitkabel mit dem Begrenzungskabel (E) verbunden.
- Leitkorridor (F). Das Gerät fährt immer links vom Leitkabel (von der Blickrichtung zur Ladestation aus gesehen). Stellen Sie sicher, dass das Leitkabel möglichst viel freie Fläche links vom

Leitkabel hat. Der Leitkorridor kann maximal 1.2 m/4 ft. betragen.

Hinweis: Das Gerät bewegt sich immer innerhalb des Leitkorridors, variiert aber den Abstand zum Leitkabel.

- Machen Sie bei der Installation des Leitkabels in keinem Fall scharfe Knicke.

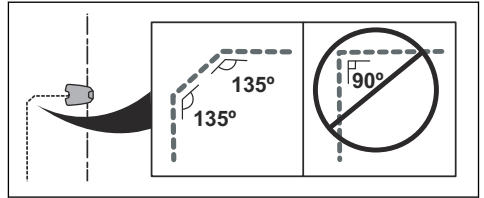

3.4.5 Arbeitsbereichbeispiele

- Wenn sich die Ladestation in einem engen Bereich (A) befindet, stellen Sie sicher, dass der Abstand zum Begrenzungskabel mindestens 2 m/6.6 ft. vor der Ladestation beträgt.
- Wenn der Arbeitsbereich über eine Passage (B) ohne installiertes Leitkabel verfügt, beträgt der Mindestabstand zwischen den Begrenzungskabeln 2 m/6.5 ft. Wenn ein Leitkabel durch die Passage installiert ist, beträgt der Mindestabstand zwischen den Begrenzungskabeln 60 cm/24 Zoll.
- Wenn der Arbeitsbereich über Bereiche verfügt, die durch eine schmale Passage (B) verbunden sind, können Sie das Gerät so einstellen, dass es dem Leitkabel zuerst folgt und es dann nach einer bestimmten Entfernung (C) verlässt. Die Einstellungen können unter *Die Funktionen „Gartenabdeckung“ und „Systematisches Mähen von Passagen“ auf Seite 23* geändert werden.
- Wenn der Arbeitsbereich einen Nebenbereich (D) umfasst, lesen Sie *Nebenbereich auf Seite 25*. Stellen Sie das Gerät in den Nebenbereich, und wählen Sie den *Nebenbereich-Modus*.

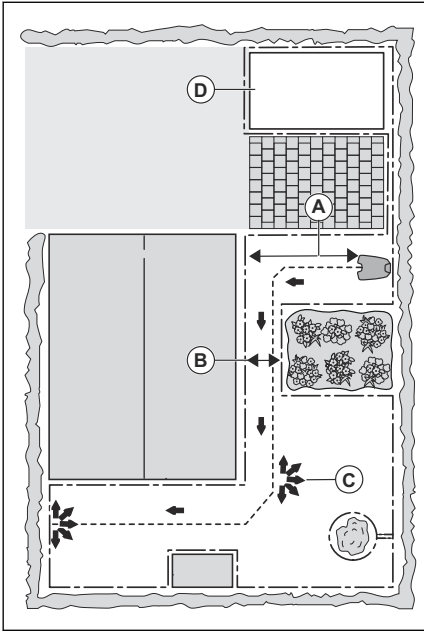

Schließen Sie das Netzteil nur an Steckdosen an, die mit einem Fehlerstromschutzschalter (FI) ausgestattet sind.

1. Lesen Sie die Anweisungen zur Ladestation, und machen Sie sich damit vertraut. Siehe *So finden Sie die richtige Position für die Ladestation auf Seite 13*.
2. Positionieren Sie die Ladestation im ausgewählten Bereich.

Hinweis: Befestigen Sie die Ladestation erst mit den Schrauben am Boden, nachdem das Leitkabel installiert wurde. Siehe *Installieren des Leitkabels auf Seite 19*.

3. Verbinden Sie das Niederspannungskabel mit der Ladestation.
4. Positionieren Sie das Netzteil auf einer Mindesthöhe von 30 cm/12 Zoll.

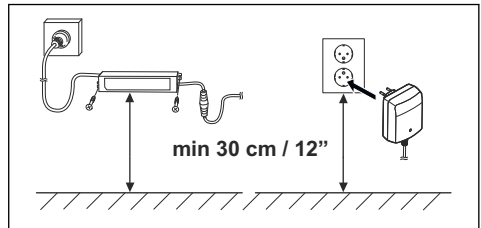

5. Schließen Sie das Netzteil an eine Steckdose mit 100–240 V an.

Hinweis: Das Gerät kann zum Aufladen in die Ladestation gestellt werden, während Sie das Begrenzungskabel und das Leitkabel installieren.

6. Befestigen Sie das Niederspannungskabel mit Haken im Boden oder verlegen Sie es unterirdisch. Siehe *Positionieren des Kabels mit Haken auf Seite 20* oder *Unterirdisches Verlegen des Begrenzungskabels oder des Leitkabels auf Seite 20*.
7. Verbinden Sie die Kabel der Ladestation erst, nachdem das Begrenzungskabel und das Leitkabel installiert wurden. Siehe *Installieren des Begrenzungskabels auf Seite 18* und *Installieren des Leitkabels auf Seite 19*.
8. Befestigen Sie die Ladestation mithilfe der mitgelieferten Schrauben am Boden, nachdem das Leitkabel installiert wurde. Siehe *Sicherheitshinweise für den Betrieb auf Seite 4*.

3.5.3 Installieren des Begrenzungskabels

ACHTUNG: Rollen Sie restliches Kabel nicht auf. Durch das Aufrollen kann es zu Interferenzen mit dem Gerät kommen.

3.5 Installation des Geräts

3.5.1 Installationswerkzeuge

- Hammer/Kunststoffhammer: Zur einfachen Befestigung der Haken im Boden.
- Kantenschneider/gerader Spaten: Zum Vergraben des Begrenzungskabels.
- Kombizange: Zum Zuschneiden des Begrenzungskabels und Zusammendrücken der Anschlussklemmen.
- Universalzange: Zum Zusammendrücken der Verbinder.

3.5.2 Installieren der Ladestation



ACHTUNG: Machen Sie keine neuen Löcher in die Ladestationplatte.



ACHTUNG: Stellen Sie sich nicht mit den Füßen auf die Grundplatte der Ladestation.



WARNUNG: Achten Sie darauf, dass die Stecker des Niederspannungskabels und des Netzteils sauber und trocken sind, bevor Sie sie anschließen.

1. Verlegen Sie das Begrenzungskabel komplett um den Arbeitsbereich herum. Starten und beenden Sie die Installation hinter der Ladestation.
2. Öffnen Sie die Anschlussklemme und legen Sie das Begrenzungskabel hinein.

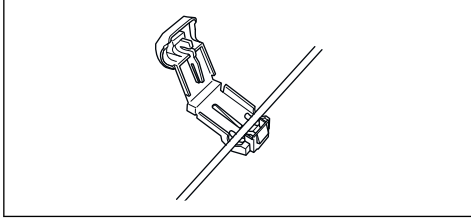

3. Schließen Sie die Anschlussklemme mit einer Zange.

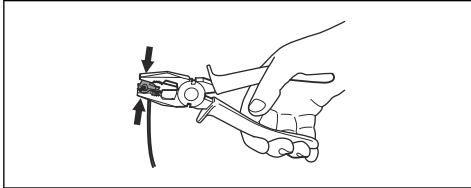

4. Schneiden Sie das Begrenzungskabel 1-2 cm/ 0.4-0.8" über jeder Anschlussklemme ab.
5. Drücken Sie die rechte Anschlussklemme auf den Metallstift der Ladestation mit der Markierung „R“.
6. Drücken Sie die linke Anschlussklemme auf den Metallstift der Ladestation mit der Markierung „L“.

3.5.4 Installieren des Leitkabels



ACHTUNG: Verzwirbelte Kabelenden oder eine mit Isolierband isolierte Schraubklemme sind keine zulässige Verbindung. Die Feuchtigkeit im Erdreich führt zur Oxidation der Kabeladern und hat zur Folge, dass der Stromkreis unterbrochen werden kann.

1. Öffnen Sie die Anschlussklemme und legen Sie das Kabel hinein.
2. Schließen Sie die Anschlussklemme mit einer Zange.
3. Schneiden Sie das Leitkabel 1-2 cm/0.4-0.8" über jeder Anschlussklemme ab.
4. Führen Sie das Leitkabel durch den Kanal in der Platte der Ladestation.
5. Führen Sie die linke Anschlussklemme auf den Metallstift der Ladestation mit der Markierung „G“.
6. Trennen Sie die Ladestation von der Stromversorgung.
7. Führen Sie das Ende des Leitkabels an die Schlaufe des Begrenzungskabels.

8. Schneiden Sie das Begrenzungskabel mit einer Kneifzange durch.
9. Fügen Sie das Leitkabel und das Begrenzungskabel mithilfe eines Verbinders zusammen.

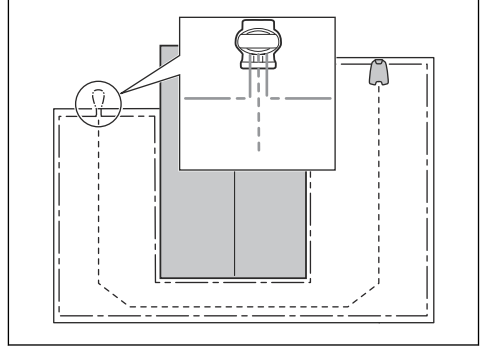

- a) Stecken Sie die beiden Enden des Begrenzungskabels und das Ende des Leitkabels in den Verbinder.

Hinweis: Stellen Sie sicher, dass Sie die Kabelenden durch den durchsichtigen Teil des Verbinders sehen können.

- b) Drücken Sie die Abdeckung des Verbinders mit einer verstellbaren Zange nach unten, um die Kabel im Verbinder zu befestigen.

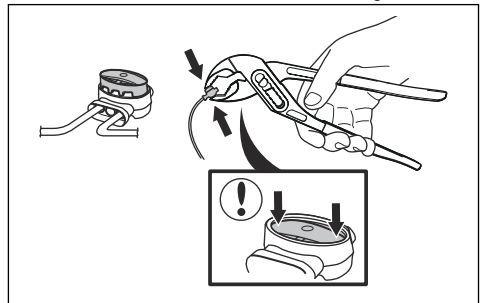

10. Bringen Sie das Leitkabel mit Haken im Boden an, oder graben Sie das Leitkabel im Boden ein. Siehe *Positionieren des Kabels mit Haken auf Seite 20* oder *Unterirdisches Verlegen des Begrenzungskabels oder des Leitkabels auf Seite 20*.
11. Schließen Sie die Ladestation an die Stromversorgung an.

3.6 Positionieren des Kabels mit Haken



ACHTUNG: Stellen Sie sicher, dass die Haken das Begrenzungskabel und das Leitkabel auf dem Boden halten.



ACHTUNG: Durch zu niedriges Rasenmähen nach der Installation kann die Kabelisolierung beschädigt werden. Schäden an der Isolierung können auch erst Wochen oder Monate später zu Unterbrechungen führen.

1. Legen Sie das Begrenzungskabel und das Leitkabel auf den Boden.
2. Setzen Sie die Haken in einem Maximalabstand von 75 cm/30 in.
3. Schlagen Sie die Haken mit einem Hammer oder einem Kunststoffhammer in den Boden.

Hinweis: Das Kabel ist nach ein paar Wochen von Gras überwuchert und nicht sichtbar.

3.7 Unterirdisches Verlegen des Begrenzungskabels oder des Leitkabels

- Schneiden Sie mit einem Kantenschneider oder einem geraden Spaten eine Kerbe in den Boden.
- Legen Sie das Begrenzungskabel oder das Leitkabel 1-20 cm/0.4-8 in. tief in den Boden.

3.8 Verlängern des Begrenzungskabels oder des Leitkabels

Hinweis: Verlängern Sie das Begrenzungskabel oder das Leitkabel, wenn es zu kurz für den Arbeitsbereich ist. Verwenden Sie nur Originalersatzteile, z. B. Verbinder.

1. Trennen Sie die Ladestation von der Stromversorgung.
2. Schneiden Sie das Begrenzungskabel oder das Leitkabel mit einer Kneifzange an der Stelle durch, an der die Verlängerung installiert werden soll.
3. Fügen Sie Kabel hinzu, wo es notwendig ist, um die Verlängerung zu installieren.
4. Bringen Sie das Begrenzungskabel oder das Leitkabel in die richtige Position.
5. Stecken Sie die Enden der Kabel zusammen in einen Verbinder.

Hinweis: Stellen Sie sicher, dass Sie die Enden des Begrenzungskabels oder des Leitkabels durch den durchsichtigen Teil des Verbinders sehen können.

6. Drücken Sie die Abdeckung des Verbinders mit einer verstellbaren Zange nach unten, um die Kabel im Verbinder zu befestigen.

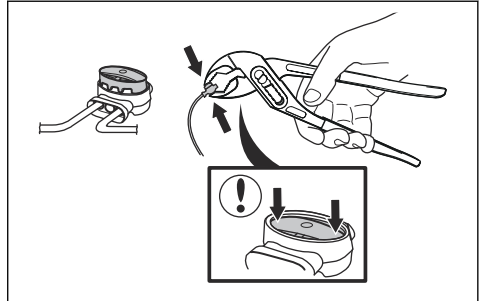

7. Bringen Sie das Begrenzungskabel oder das Leitkabel mit Haken in die richtige Position.
8. Schließen Sie die Ladestation an die Stromversorgung an.

3.9 Nach der Installation des Geräts

3.9.1 So führen Sie eine Sichtprüfung der Ladestation durch

1. Stellen Sie sicher, dass die LED-Anzeigelampe auf der Ladestation grün leuchtet.
2. Wenn die LED-Anzeigelampe nicht grün leuchtet, führen Sie eine Überprüfung der Installation durch. Siehe *Anzeigelampe an der Ladestation auf Seite 38* und *Installieren der Ladestation auf Seite 18*.

3.10 So installieren Sie die Automower® Connect App

1. Laden Sie die Automower® Connect App auf Ihr Mobiltelefon.
2. Registrieren Sie sich in der Automower® Connect App für ein Husqvarna-Konto.
3. Eine E-Mail wird an die registrierte E-Mail-Adresse gesendet. Befolgen Sie die Anweisungen in der E-Mail innerhalb von 24 Stunden, um Ihr Konto zu bestätigen.
4. Melden Sie sich bei Ihrem Husqvarna Benutzerkonto in der Automower® Connect App an.

3.11 So nehmen Sie die Grundeinstellungen vor

1. Stellen Sie das Gerät auf ON.

Hinweis: Der Bluetooth®-Kopplungs-Betriebsmodus des Geräts wird drei Minuten lang aktiviert. Wenn die Kopplung zwischen dem Gerät und dem Mobilgerät nicht korrekt abgeschlossen wurde, starten Sie das Gerät erneut, um Bluetooth® erneut zu aktivieren.

2. Melden Sie sich bei Ihrem Husqvarna-Benutzerkonto in der Automower® Connect-App an.
 3. Starten Sie Bluetooth® auf Ihrem Mobilgerät.
 4. Wählen Sie in der Automower® Connect-App *Meine Mäher* und fügen Sie dann das Gerät hinzu.
 5. Geben Sie den werksseitigen PIN-Code ein: 1234.
-

Hinweis: Wir empfehlen, den werksseitigen PIN-Code in einen persönlichen PIN-Code zu ändern. Siehe *PIN-Code auf Seite 24*.

6. Befolgen Sie die Anweisungen in der App, um Einstellungen vorzunehmen, Ihr Wi-Fi-Netzwerk und die Verbindung mit der Husqvarna-Cloud auszuwählen.
-

Hinweis: Ein Kopplungsvorgang zwischen der Automower® Connect-App und dem Gerät ist nur einmal erforderlich.

4 Einstellungen

Nehmen Sie über die Automower® Connect-App Geräteeinstellungen vor. Die Werkseinstellungen treffen auf die meisten Arbeitsbereiche zu, aber die Einstellungen können auch an die Bedingungen der einzelnen Arbeitsbereiche angepasst werden.

4.1 Zeitplan



Unter *Zeitplan* können Sie die Zeitplan-Einstellungen des Geräts ändern.

Die Funktion *Zeitplan* steuert, wann das Gerät in Betrieb ist. Wenn das Gerät nicht in Betrieb ist, ist es in der Ladestation geparkt. Sie können in der Zeitplanübersicht in der App sehen, zu welchen Stunden und Tagen das Gerät in Betrieb ist.

Sie können den Zeitplan festlegen, wenn der Arbeitsbereich kleiner als die maximale Flächenkapazität des Geräts ist. Dadurch wird Verschleiß am Gerät und Schäden am Gras verhindert. Mit den Werkseinstellungen für den Zeitplan kann das Gerät sieben Tage die Woche rund um die Uhr betrieben werden.

Zur Berechnung der Zeitplan-Einstellung siehe *Zeitplan auf Seite 22*.

4.1.1 Schätzen der erforderlichen Betriebszeit

Ist der Arbeitsbereich kleiner als die maximale Kapazität des Geräts, so muss der Zeitplan so eingestellt werden, dass Verschleiß an Rasen und Gerät verringert werden. Das Gerät hat eine maximale Mähdauer pro Tag. Sie können die Betriebszeit des Geräts im Zeitplan festlegen. Die Betriebszeit umfasst Mähen, Suchen und Laden. Die Betriebszeit kann aus vielen Gründen schwanken, beispielsweise aufgrund der Struktur des Arbeitsbereichs, des Graswachstums oder des Alters des Akkus. Wenn das Gerät die maximale Mähdauer pro Tag erreicht hat, wird die Meldung *Heutiges Mähen abgeschlossen* auf dem Display der App angezeigt.

Die empfohlenen Betriebszeiten für einige beispielhafte Arbeitsbereiche sind in der folgenden Tabelle aufgeführt. Wenn das Ergebnis nicht zufriedenstellend ist, erhöhen Sie die Betriebszeit.

Fläche, m ²	Empfohlene Betriebszeit, h
200	5-6
400	11-12

4.2 Betrieb



Unter *Betrieb* können Sie die Betriebseinstellungen des Geräts ändern.

4.2.1 Wetter-Timer

Der *Wetter-Timer* passt automatisch die Schneidezeit an das Wachstum des Grases an. Das Gerät darf nicht öfter betrieben werden, als es die Zeitplan-Einstellungen vorgeben.

Hinweis: Wenn der *Wetter-Timer* verwendet wird, wird empfohlen, so viel Betriebszeit wie möglich für den *Wetter-Timer* bereitzustellen. Schränken Sie den Zeitplan nicht unnötig ein.

Der erste Betrieb des Tages wird durch die Zeitplan-Einstellungen bestimmt. Das Gerät schließt immer einen Mähzyklus ab, und der *Wetter-Timer* entscheidet dann, ob das Gerät weiterarbeitet oder nicht.

Hinweis: Der *Wetter-Timer* wird zurückgesetzt, wenn das Gerät über 50 Stunden ausgeschaltet war oder wenn ein *Zurücksetzen aller Benutzereinstellungen* vorgenommen wird. Der *Wetter-Timer* wird nicht geändert, wenn ein *Zurücksetzen der Zeitplan-Einstellungen* vorgenommen wird.

4.2.2 ECO-Modus

Wenn der *ECO-Modus* aktiviert wird, beendet dies das Signal in der Begrenzungsschleife, dem Leitkabel und der Ladestation, wenn das Gerät geparkt oder geladen wird. In der Werkseinstellung ist diese Funktion deaktiviert.

Hinweis: Verwenden Sie den *ECO-Modus*, um Energie zu sparen und Interferenzen mit anderen Geräten wie z. B. induktiven Hörgeräten oder automatischen Garagentüren zu vermeiden.

Hinweis: Um das Gerät manuell im Arbeitsbereich zu starten, drücken Sie die **STOP**-Taste, bevor Sie das Gerät aus der Ladestation nehmen. Wenn Sie das nicht tun, kann das Gerät im Arbeitsbereich nicht gestartet werden.

4.2.3 Frostwächter

Das Gras nutzt sich schneller ab, wenn es Frost ausgesetzt ist. Wenn der *Frostwächter* aktiviert ist, mäht das Gerät nicht bei Temperaturen unter 5 °C/41 °F.

Hinweis: Der Frostsensor befindet sich auf der Innenseite des Chassis. Es kann eine Temperaturdifferenz zur Umgebungstemperatur geben.

4.3 Installation



Unter *Installation* können Sie die Installationseinstellungen des Geräts ändern.

4.3.1 Die Funktionen „Gartenabdeckung“ und „Systematisches Mähen von Passagen“

Wenn der Arbeitsbereich Bereiche enthält, die durch schmale Passagen miteinander verbunden sind, sind die Funktionen *Gartenabdeckung* und *Systematisches Mähen von Passagen* nützlich, um in allen Bereichen des Gartens einen gut gemähten Rasen zu erhalten. Die Funktion *Gartenabdeckung* wird verwendet, um das Gerät zu entlegenen Teilen des Arbeitsbereichs zu leiten. Die Funktion *Systematisches Mähen von Passagen* wird für das Mähen schmaler Passagen verwendet. Ein Leitkabel muss installiert sein, um diese Funktionen nutzen zu können. Sie können bis zu 3 entlegene Bereiche speichern.

Bei der Funktion *Gartenabdeckung* folgt das Gerät zunächst dem Leitkabel, verlässt es dann nach einer bestimmten Distanz und beginnt danach, den Rasen zu mähen.

Die Funktion *Systematisches Mähen von Passagen* eignet sich für das Mähen schmaler Passagen mit einer Breite von 60 cm – 1,5 m/2" – 4,9 ft. Das Gerät bewegt sich in einem Muster, um die Gesamtbreite der Passage abzudecken. Das Gerät beginnt in der festgelegten Distanz von der Ladestation mit dem *Systematischen Mähen von Passagen*. Wenn das Gerät das Ende der schmalen Passage erreicht, fährt es auf normale Weise mit dem Mähen fort.

Bereich A, ungefähr 50 %

Bereich B, ungefähr 30 %

Bereich C, ungefähr 20 %

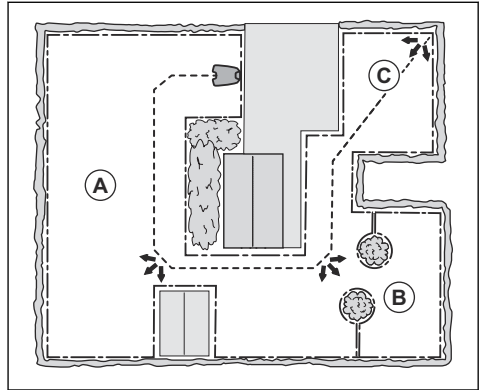

4.3.2 So legen Sie den Startpunkt fest

Das Gerät nimmt am Startpunkt den Betrieb auf. Der Startpunkt wird eingestellt, um zu steuern, wie weit sich das Gerät entlang des Leitkabels von der Ladestation entfernt bewegen darf. Das Gerät fährt entlang des Leitkabels von der Ladestation bis zum Startpunkt. Die Werkseinstellung beträgt 60 cm/2 ft.

- Stellen Sie den Startpunkt in einem kurzen Abstand von der Ladestation ein, um Spuren auf dem Rasen zu vermeiden.
- Wenn die Ladestation in einem kleinen Bereich platziert wird, stellen Sie den Startpunkt (A) so ein, dass der Mindestabstand (B) zum Begrenzungskabel 60 cm/2 ft. beträgt.

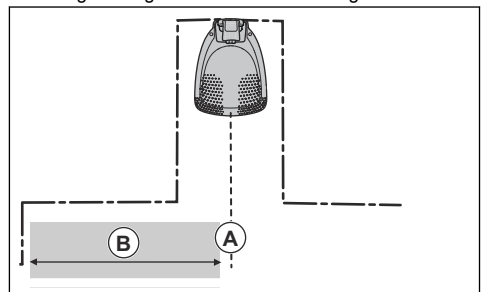

4.3.3 Funktion „Über Schleife fahren“

Die Vorderseite des Geräts bewegt sich immer um einen bestimmten Abstand über das Begrenzungskabel hinaus. Dann bewegt sich das Gerät rückwärts und ändert die Richtung. Die Werkseinstellung beträgt 32 cm/12 Zoll. Sie können eine Entfernung von 20-35 cm/8-14 Zoll wählen.

Hinweis: Wenn Sie den Abstand für *Über Schleife fahren* ändern, ändert sich der Abstand entlang des Begrenzungskabels in allen Teilen des Arbeitsbereichs.

4.4 Zubehör



Unter *Zubehör* können Sie die Einstellungen des Gerätezubehörs ändern.

4.4.1 Stöße gegen die Husqvarna Garage vermeiden

Wenn Sie eine Husqvarna Garage installiert haben⁹Der Verschleiß am Gerät und an der Garage nimmt ab, wenn Sie *Garage vermeiden* wählen. In der Werkseinstellung ist diese Funktion deaktiviert.

Hinweis: Wenn *Garage vermeiden* ausgewählt ist, kann dies dazu führen, dass das Gras um die Ladestation nicht geschnitten wird.

4.4.2 FlexiFence

Zur Verwendung des Zubehörs FlexiFence muss die Funktion FlexiFence in der Automower® Connect-App aktiviert sein.

4.5 Allgemein



Im Menü *Allgemein* können Sie die Uhrzeit und das Datum einstellen bzw. auf die Werkseinstellungen zurücksetzen.

Dieses Menü ist nur verfügbar, wenn Ihr Mobilgerät über Bluetooth® dem Gerät verbunden ist.

4.5.1 Zeit & Datum

Uhrzeit und Datum können manuell oder durch Verwendung von Uhrzeit und Datum des Mobilgeräts geändert werden.

4.5.2 Auf Werkseinstellungen zurücksetzen

Die Benutzereinstellungen können auf die Werkseinstellungen zurückgesetzt werden.

Hinweis: *PIN-Code, Schleifensignal, Nachrichten* und *Zeit & Datum* werden nicht zurückgesetzt.

4.6 Sicherheit



Im Menü *Sicherheit* können Sie die Sicherheitseinstellungen des Geräts festlegen.

4.6.1 Neues Schleifensignal

Das Schleifensignal wird zufällig ausgewählt, um eine eindeutige Verbindung zwischen dem Gerät und der Ladestation herzustellen. In seltenen Fällen kann es vorkommen, dass ein neues Signal erzeugt werden muss, z. B. wenn zwei benachbarte Installationen ein sehr ähnliches Signal verwenden. Stellen Sie das Gerät in die Ladestation bevor Sie ein neues Schleifensignal erzeugen.

4.6.2 PIN-Code

Wenn Sie das Gerät zum ersten Mal verwenden, müssen Sie den Werks-PIN-Code 1234 eingeben. Sie können den PIN-Code in der Automower® Connect-App ändern. Der PIN-Code muss aus 4 Ziffern bestehen. Sie können die Ziffern 1-4 verwenden, um einen neuen PIN-Code festzulegen.

4.7 Automower® Connect



Unter *Automower® Connect* können Sie die Automower® Connect-Funktion aktivieren/deaktivieren. Sie können das Gerät mit einem Wi-Fi-Netzwerk verbinden. Sie können auch die Signalstärke und den Verbindungsstatus sehen.

Dieses Menü ist nur verfügbar, wenn Ihr Mobilgerät über Bluetooth® dem Gerät verbunden ist.

4.8 Drahtloses Herunterladen von Firmware (Firmware over the air FOTA)

Das Gerät verfügt über eine Funktion, die automatisch eine neue Firmwareversion herunterlädt. Das Gerät lädt neue Firmware herunter, wenn es in der Ladestation geparkt ist und über Wi-Fi-Abdeckung verfügt. Wenn eine neue Firmware verfügbar ist, wird in der App eine Benachrichtigung angezeigt, in der Sie auswählen können, ob die neue Firmware installiert werden soll.

⁹ Als Zubehör erhältlich

5 Betrieb

5.1 So bedienen Sie die ON/OFF-Taste



WARNUNG: Lesen Sie vor Gebrauch des Geräts das Kapitel über Sicherheit, und machen Sie sich damit vertraut.

- Drücken Sie 3 Sekunden lang die **ON/OFF**-Taste, um das Gerät einzuschalten. Vergewissern Sie sich, dass die grüne LED Anzeigelampe aufleuchtet.
- Das Gerät ist eingeschaltet und befindet sich im Stromsparmodus, wenn die LED Anzeigelampe blinkt. Drücken Sie 3 Sekunden lang die **ON/OFF**-Taste, um das Gerät einzuschalten.

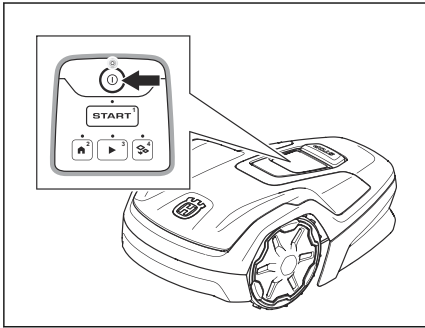

- Drücken Sie 3 Sekunden lang die **ON/OFF**-Taste, um das Gerät auszuschalten. Stellen Sie sicher, dass die LED Anzeigelampe erlischt.

5.1.1 Die Anzeigelampen

Die Anzeigelampen auf der Tastatur zeigen den Betriebsmodus des Geräts an, siehe *LED-Anzeigelampe auf der Tastatur auf Seite 9*.

5.2 So starten Sie das Gerät

1. Drücken Sie die **ON/OFF**-Taste 3 Sekunden lang.
2. Verwenden Sie die Tastatur, um den PIN-Code einzugeben. Siehe *PIN-Code auf Seite 24*.
3. Wählen Sie einen Betriebsmodus. Siehe *Betriebsmodi auf Seite 25*.

Hinweis: In den ersten Wochen nach der Installation kann der wahrgenommene Geräuschpegel beim Schneiden von Gras womöglich höher sein als erwartet. Wenn das Gerät eine Zeitlang Gras geschnitten hat, ist der wahrgenommene Geräuschpegel deutlich niedriger.

5.3 Betriebsmodi

Folgende Betriebsmodi stehen zur Verfügung:

- *Hauptbereich*
- *Nebenbereich*
- *Parken*
- *Parken/Zeitplan*
- *Zeitplan ausschalten*

5.3.1 Hauptbereich

Hauptbereich ist der standardmäßige Betriebsmodus, in dem das Gerät automatisch mäht und auflädt.

5.3.1.1 So stellen Sie ein, dass das Gerät im Hauptbereich betrieben wird

Dies kann im Dashboard in der App oder über die Tastatur am Gerät eingestellt werden:

1. Drücken Sie die **STOP**-Taste.
2. Drücken Sie die **Play**-Taste.

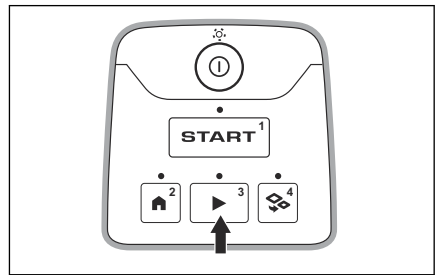

3. Drücken Sie die **START**-Taste.

5.3.2 Nebenbereich

Zum Mähen von Nebenbereichen muss der Betriebsmodus *Nebenbereich* gewählt werden. In diesem Modus muss der Bediener das Gerät manuell zwischen dem Hauptbereich und dem Nebenbereich bewegen. Das Gerät mäht, bis der Akku leer ist. Wenn der Akku leer ist, stellen Sie das Gerät in die Ladestation, um den Akku aufzuladen. Wenn der Akku aufgeladen ist, fährt das Gerät aus der Ladestation und hält an. Das Gerät ist nun betriebsbereit. Zuvor ist jedoch eine Bestätigung des Bedieners erforderlich.

Hinweis: Stellen Sie das Gerät in die Ladestation, und ändern Sie den Betriebsmodus in der App oder mit der Tastatur auf dem Gerät auf *Hauptbereich*, wenn Sie nach dem Laden des Akkus den Hauptbereich schneiden möchten.

5.3.2.1 So stellen Sie ein, dass das Gerät im Nebenbereich betrieben wird

Dies kann im Menü der App oder über die Tastatur am Gerät eingestellt werden:

1. Drücken Sie die **STOP**-Taste.
2. Drücken Sie die **Nebenbereich**-Taste.

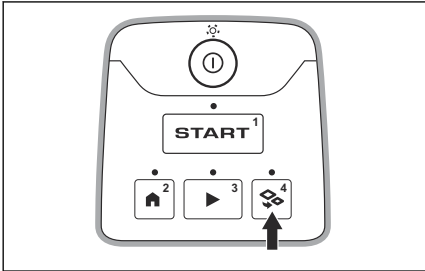

3. Drücken Sie die **START**-Taste.

5.3.3 Parken

Betriebsmodus *Parken/Zeitplan* bedeutet, dass das Gerät zurück zur Ladestation fährt, wo es bis zum nächsten Termin bleibt. Wenn das Gerät die maximale Mähdauer pro Tag erreicht hat, nimmt es am nächsten Tag erneut den Betrieb auf. Siehe *Schätzen der erforderlichen Betriebszeit auf Seite 22*.

5.3.3.1 So parken Sie das Gerät und starten wieder mit dem nächsten Zeitplan

Dies kann im Menü der App oder über die Tastatur am Gerät eingestellt werden:

1. Drücken Sie die **STOP**-Taste.
2. Drücken Sie die **Park**-Taste (Parken).

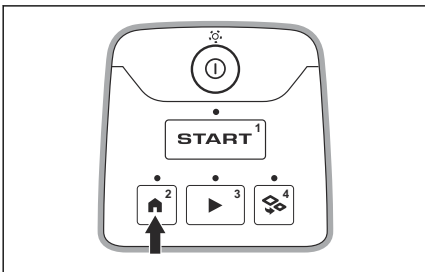

3. Drücken Sie die **START**-Taste.

Hinweis: Um den Betriebsmodus des Geräts zu ändern, drücken Sie die **STOP**-Taste. Das Gerät befindet sich im Leerlauf, in dem Sie einen Betriebsmodus einstellen können.

5.3.4 Bis auf weiteres parken

Verwenden Sie den Betriebsmodus *Bis auf weiteres parken*, damit das Gerät zur Ladestation zurückkehrt. Das Gerät bleibt in der Ladestation, bis Sie einen neuen Betriebsmodus auswählen.

5.3.4.1 So parken Sie das Gerät

Dies kann im Menü der App oder über die Tastatur am Gerät eingestellt werden:

1. Drücken Sie die **STOP**-Taste.
2. Drücken Sie die **PARK**-Taste (Parken) 2 Sekunden lang.

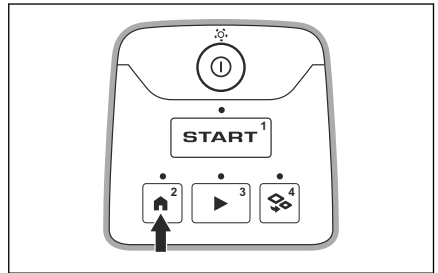

3. Drücken Sie die **START**-Taste.

Hinweis: Um den Betriebsmodus des Geräts zu ändern, drücken Sie die **STOP**-Taste. Das Gerät befindet sich im Leerlauf, in dem Sie einen Betriebsmodus einstellen können.

5.3.5 Zeitplan ausschalten

Wählen Sie *Zeitplan ausschalten*, um die Zeitplan-Einstellungen vorübergehend außer Kraft zu setzen. Sie können die Zeitplan-Einstellungen für 3 Stunden außer Kraft zu setzen. Das Gerät kann nicht so eingestellt werden, dass es die maximale Mähdauer pro Tag überschreitet.

5.3.5.1 So setzen Sie den Zeitplan außer Kraft

Dies kann im Menü der App oder über die Tastatur am Gerät eingestellt werden:

1. Drücken Sie die **STOP**-Taste.
2. Drücken Sie die **Play**-Taste 2 Sekunden lang.

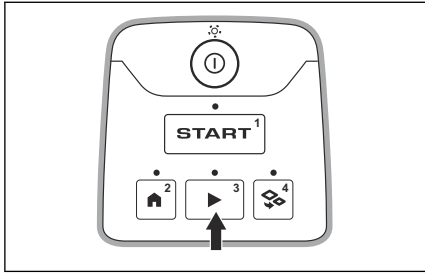

3. Drücken Sie die **START**-Taste.

5.4 So stoppen Sie das Gerät

1. Drücken Sie die **STOP**-Taste oben am Gerät.

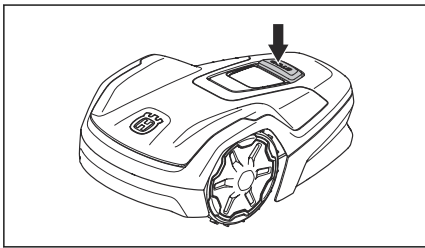

Hinweis: Wenn Sie die **STOP**-Taste drücken, befindet sich das Gerät im Leerlauf. Das Gerät hält an, und der Schneidmotor kommt zum Stillstand.

5.5 Das Gerät AUSSCHALTEN

1. Drücken Sie die **STOP**-Taste.
2. Drücken Sie 3 Sekunden lang die **ON/OFF**-Taste, um das Gerät auszuschalten. Stellen Sie sicher, dass die LED Anzeigelampe erlischt.

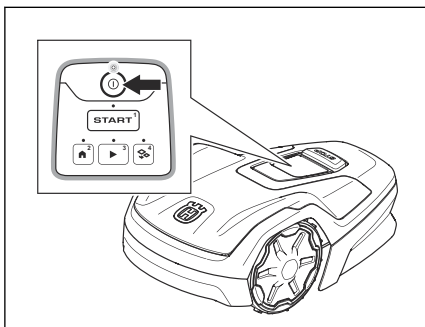

5.6 So laden Sie den Akku

Wenn das Gerät neu ist oder länger gelagert wurde, kann der Akku leer sein. Laden Sie den Akku, bevor Sie das Gerät starten. Im Modus *Hauptbereich* schneidet und lädt das Gerät automatisch.

1. Drücken Sie die **ON/OFF**-Taste, um das Gerät zu starten.
2. Stellen Sie das Gerät in die Ladestation, bis die Ladeplatten die Kontaktplatten berühren.
3. Stellen Sie sicher, dass die LED an der **ON/OFF**-Taste blinkt.

5.7 Schnitthöheneinstellung



ACHTUNG: Stellen Sie in den ersten Wochen nach einer Neuinstallation die Schnitthöhe auf 3 mm ein. So vermeiden Sie Schäden am Schleifenkabel. Anschließend können Sie die Schnitthöhe wöchentlich reduzieren.

Sie können zwischen 3 verschiedenen Schnitthöhen wählen. Der Messerteller hat eine Markierung für jede Schnitthöhe. Stufe 1 ist die niedrigste Höhe, Stufe 2 die mittlere Höhe und Stufe 3 die höchste Höhe. Per Werkseinstellung ist die Stufe 3 eingestellt.

5.7.1 So stellen Sie die Schnitthöhe ein



WARNUNG: Tragen Sie stets Schutzhandschuhe.

1. Drücken Sie 3 Sekunden lang die **ON/OFF**-Taste, um das Gerät auszuschalten.
2. Stellen Sie sicher, dass das Gerät deaktiviert ist. Die LED-Anzeigelampe an der **ON/OFF**-Taste leuchtet nicht, wenn das Gerät deaktiviert ist. Siehe *Tastatur auf Seite 9*.
3. Heben Sie die obere Abdeckung ab, und entfernen Sie diese.

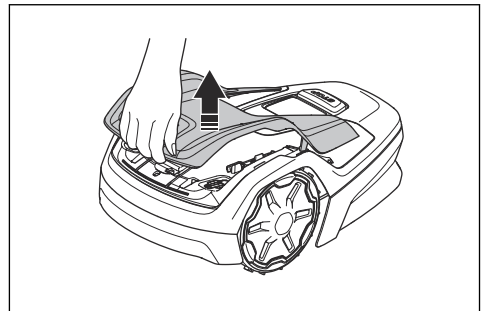

4. Entfernen Sie den Torxschlüssel, der am Gehäuse des Geräts befestigt ist.

5. Platzieren Sie das Gerät mit dem Messerteller nach oben.
6. Entfernen Sie die 2 Schrauben am Klingenteller.
7. Entfernen Sie den Klingenteller.

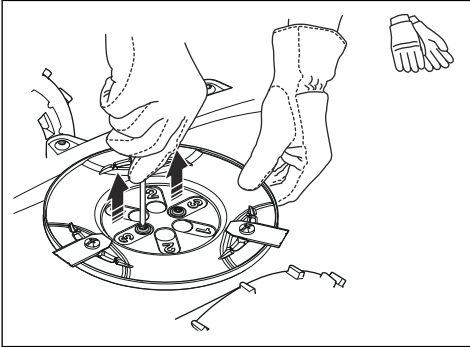

8. Wählen Sie eine Schnitthöhe aus, und richten Sie die 2 Löcher auf dem Messerteller an den 2 Löchern in der Welle aus.
9. Befestigen Sie die 2 Schrauben am Klingenteller, um ihn an der Welle zu fixieren.
10. Bringen Sie den Torxschlüssel erneut am Gehäuse des Geräts an.
11. Bringen Sie die obere Abdeckung am Gerät an.

6 Wartung

6.1 Einführung – Wartung



WARNUNG: Schalten Sie das Gerät aus, bevor Sie Wartungsarbeiten daran vornehmen.



WARNUNG: Tragen Sie stets Schutzhandschuhe.

Zur Gewährleistung einer besseren Betriebszuverlässigkeit und einer längeren Lebensdauer überprüfen und reinigen Sie das Gerät regelmäßig, und tauschen Sie ggf. Verschleißteile aus.

Wenn das Gerät neu ist, sollten die Klingenteller und Klingen jede Woche geprüft werden. Wenn der Verschleiß gering ist, können Sie das Intervall für die nächste Untersuchung der Klingenteller und Klingen

erhöhen. Wenn der Verschleiß hoch ist, untersuchen Sie die Messerteller und die Klingen häufiger.

Es ist wichtig, dass sich der Klingenteller leicht dreht und dass die Kanten der Klingenteller nicht beschädigt sind. Die übliche Lebensdauer der Klingen ist 4 bis 7 Wochen. Die folgenden Bedingungen können die Lebensdauer der Klingen erhöhen oder verringern:

- Betriebszeit und Abmessungen des Arbeitsbereichs.
- Länge und Dicke des Grass.
- Erde, Sand und Einsatz von Düngern.
- Gegenstände wie Kegel, Werkzeuge, Steine und Wurzeln im Arbeitsbereich.

Hinweis: Das Mähergebnis kann unbefriedigend sein, wenn die Klingen stumpf sind. Siehe *Austausch der Klingen auf Seite 31* zum Austauschen der Klingen.

6.2 Wartungsplan

Der Wartungsplan zeigt, wie Wartungs- und Instandhaltungsarbeiten am Gerät durchzuführen sind. Befolgen Sie den Wartungsplan, um einen besseren Betrieb und eine längere Lebensdauer des Geräts zu gewährleisten.

X = Diese Anweisungen sind in dieser Bedienungsanleitung enthalten.

O = Diese Anweisungen sind nicht in dieser Bedienungsanleitung enthalten. Zugelassenen Servicehändler kontaktieren.

Vorbereiten	Wöchentlich	Jährlich	Alle drei Jahre
Das Gerät reinigen. Siehe <i>Das Gerät reinigen auf Seite 30</i> .	X		
Das Gerät auf Beschädigung und Verschleiß prüfen.	X		
Ein Update der Firmware durchführen.	X		
Servicemeldungen auf empfohlene Upgrades prüfen.		O	
Service			
Die Klingen überprüfen und ggf. Klingen und Klingenschrauben ersetzen. Siehe <i>Austausch der Klingen auf Seite 31</i> .	X		
Die Kontaktplatten an der Ladestation überprüfen und polieren.		X	
Die Ladeplatten des Geräts prüfen und polieren.		X	
Den Akku vollständig aufladen, bevor das Gerät eingelagert wird. Siehe <i>So laden Sie den Akku auf Seite 27</i> .		X	
Sicherstellen, dass das Produkt richtig andockt und aufgeladen wird.		O	
Den Luftstromfilter kontrollieren und reinigen.		O	
Den Luftstromfilter ersetzen.			O

Vorbereiten	Wöchent-lich	Jährlich	Alle drei Jahre
Das Anzugsmoment der Schrauben im Chassis prüfen.		○	
Das Chassis öffnen und alle Chassis-Dichtungsstreifen ersetzen.			○
Letzter Schritt			
Verwenden Sie ein Software-Service-Tool, um einen Funktionstest der Funktionen des Geräts durchzuführen.		○	

6.3 Das Gerät reinigen



ACHTUNG: Reinigen Sie das Gerät nicht mit einem Hochdruckreiniger. Verwenden Sie zum Reinigen kein Lösungsmittel.

Husqvarna empfiehlt, ein spezielles Reinigungs- und Wartungskit zu verwenden. Kontaktieren Sie Ihren Husqvarna-Service, um weitere Informationen zu erhalten.

6.3.1 Reinigen des Chassis und des Klingentellers

Überprüfen Sie Klingenteller und Klingen einmal pro Woche. Entfernen Sie das Gehäuse des Geräts, um es vollständig zu reinigen.

1. Drücken Sie die **STOP**-Taste.
2. Drücken Sie 3 Sekunden lang die **ON/OFF**-Taste, um das Gerät auszuschalten. Stellen Sie sicher, dass die LED Anzeigelampe an der Tastatur erlischt.
3. Heben Sie die obere Abdeckung ab, und entfernen Sie diese.

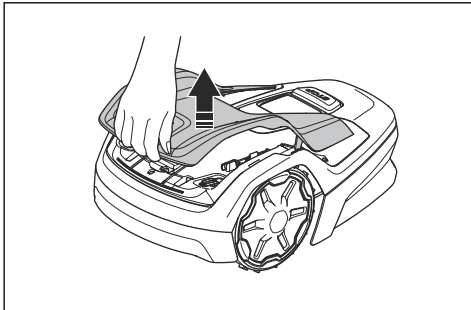

4. Entfernen Sie das Wartungswerkzeug, das am Gehäuse des Geräts befestigt ist.
5. Halten Sie das Hinterrad mit einer Hand fest.

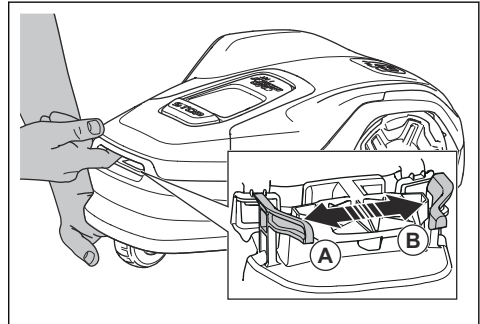

6. Drücken Sie den Handrücken nach oben, um das Gehäuse des Geräts anzuheben.
7. Drücken Sie mit der anderen Hand zuerst den linken Clip (A) und dann den rechten Clip (B).

Hinweis: Sie können die Clips (A) und (B) nicht sehen. Sie finden die Clips in der Aussparung an der Vorderseite des Geräts.

8. Drücken Sie das Wartungswerkzeug in die 2 Öffnungen, um das Gehäuse des Geräts zu lösen.

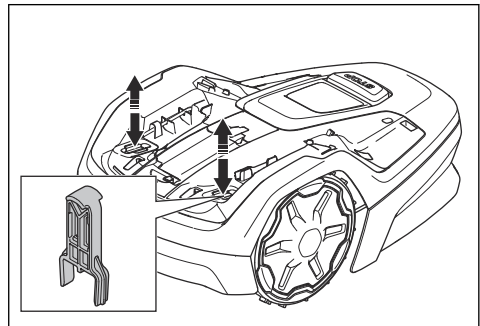

9. Entfernen Sie das Gehäuse des Geräts.
10. Legen Sie das Gerät auf die Seite.
11. Stellen Sie sicher, dass die Klingen nicht beschädigt sind und dass sich die Klingen und der Klingenteller frei drehen können.
12. Reinigen Sie Klingenteller und Chassis mit einer Bürste.

6.3.2 Die Räder reinigen

Das Gerät funktioniert an Hängen nicht zufriedenstellend, wenn die Räder mit Gras blockiert sind.

- Reinigen Sie die Räder mit einer weichen Bürste.

6.3.3 Das Gehäuse des Geräts reinigen

- Die Reinigung des Gerätegehäuses sollte mit einem feuchten Tuch und einer milden Seifenlösung erfolgen.

6.3.4 Die Ladeplatten und Kontaktplatten reinigen

1. Reinigen Sie die Ladeplatten und die Kontaktplatten mit einem feinkörnigen Schmiergelpapier.
2. Schmieren Sie die Ladeplatten und die Kontaktplatten mit Öl oder Schmierfett.

6.3.5 Die Ladestation reinigen



WARNUNG: Trennen Sie das Netzteil von der Steckdose, bevor Sie Wartungsarbeiten oder eine Reinigung der Ladestation oder des Netzteils durchführen.



ACHTUNG: Reinigen Sie die Ladestation weder mit einem Hochdruckreiniger noch unter fließendem Wasser.

Hinweis: Das Gerät kann nicht in die Ladestation einfahren, wenn sich Gegenstände in der Ladestation befinden. Reinigen Sie die Ladestation regelmäßig.

- Entfernen Sie Gras, Zweige und andere Gegenstände aus der Ladestation.

6.4 Austausch der Klingen



WARNUNG: Husqvarna kann Sicherheit nur gewährleisten, wenn Sie Husqvarna Originalklingen mit geprägtem gekrönten H-Logo verwenden.

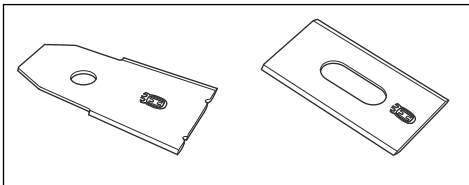

WARNUNG: Beim Austauschen der Klingen müssen auch die Schrauben ausgetauscht werden. Die verwendeten Schrauben können schnell verschleifen, wodurch die Klinge sich lösen und schwere Verletzungen verursachen kann.

Ersetzen Sie abgenutzte oder beschädigte Klingen, um einen sicheren Betrieb zu gewährleisten. Tauschen Sie die Klingen regelmäßig aus, um ein zufriedenstellendes Schnittergebnis und einen geringen Energieverbrauch zu erzielen. Alle drei Klingen und Schrauben müssen bei Bedarf gleichzeitig ausgetauscht werden, damit das Schneidsystem richtig ausgewuchtet ist.

6.4.1 So ersetzen Sie die Klingen

1. Drücken Sie die **STOP**-Taste.
2. Drücken Sie 3 Sekunden lang die **ON/OFF**-Taste, um das Gerät auszuschalten. Stellen Sie sicher, dass die LED Anzeigelampe an der Tastatur erlischt.

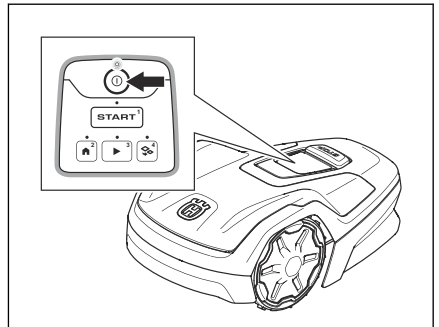

3. Legen Sie das Gerät mit dem Messerteller nach oben auf eine weiche und saubere Oberfläche.
4. Entfernen Sie die 3 Schrauben.

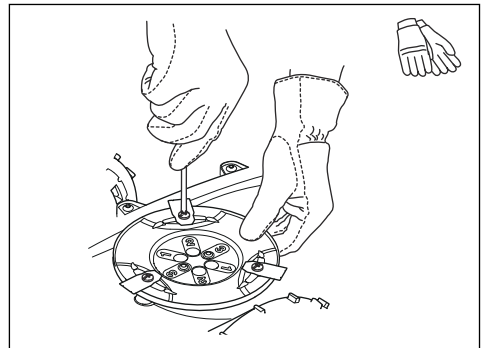

5. Entfernen Sie alle Klingen und Schrauben.

6. Bringen Sie neue Klingen und Schrauben an.
7. Stellen Sie sicher, dass sich die Klingen frei drehen können.

6.5 Akku



ACHTUNG: Laden Sie den Akku vollständig auf, bevor Sie das Gerät einlagern. Wenn der Akku nicht vollständig aufgeladen ist, kann er beschädigt werden.

Wenn die Betriebszeit des Geräts zwischen den einzelnen Aufladungen kürzer als üblich wird, bedeutet dies, dass der Akku das Ende seiner Lebensdauer erreicht hat. Tauschen Sie den Akku aus, um die Betriebszeit zu verlängern.

Hinweis: Die Lebensdauer des Akkus hängt mit der Länge der Saison und der Stundenzahl zusammen, die das Gerät pro Tag in Betrieb ist. Eine lange Mähseason oder eine große Anzahl Betriebsstunden pro Tag können dazu führen, dass der Akku häufiger ausgetauscht werden muss.

6.6 Winterservice

Lassen Sie vor der Lagerung im Winter eine Wartung Ihres Geräts durch den Service von Husqvarna vornehmen. Regelmäßiger Winterservice bewahrt den guten Zustand des Geräts und schafft die besten Bedingungen für eine neue Saison ohne Störungen.

Die Wartung umfasst normalerweise folgende Arbeiten:

- Sorgfältige Reinigung von Gehäuse, Chassis, Klingenteller und allen anderen beweglichen Teilen.
- Funktionsprüfung des Geräts und der einzelnen Komponenten.
- Kontrolle und bei Bedarf Austausch der Verschleißteile wie Klingen und Lager.
- Prüfung der Akkukapazität des Geräts und ggf. Empfehlung zum Austausch.
- Wenn neue Firmware zur Verfügung steht, wird das Gerät aktualisiert.

7 Fehlerbehebung

7.1 Einführung – Fehlersuche

In diesem Kapitel finden Sie Informationen und Hilfe zu Fehlern und Symptomen des Geräts. Weitere Informationen und FAQs (Frequently Asked Questions, Häufig gestellte Fragen) finden Sie unter www.husqvarna.com.

7.2 Fehlermeldungen

Die Fehlermeldungen in der Tabelle unten werden in der App angezeigt. Wenden Sie sich an Ihren Husqvarna Service, wenn die gleiche Meldung immer wieder angezeigt wird.

Meldung	Ursache	Maßnahme
<i>Linker/Rechter Radmotor ist blockiert</i>	Gras oder andere Gegenstände haben sich um das Antriebsrad gewickelt.	Gras oder andere Gegenstände entfernen.
<i>Schneidsystem blockiert</i>	Gras oder andere Gegenstände haben sich um den Klingenteller gewickelt.	Gras oder andere Gegenstände entfernen.
	Der Klingenteller befindet sich in Wasser.	Das Gerät versetzen und Wasseransammlungen im Arbeitsbereich vermeiden.
	Das Gras ist zu hoch.	Den Rasen vor der Installation des Geräts mähen. Sicherstellen, dass das Gras maximal 4 cm/1.6 Zoll hoch ist.
<i>Eingeschlossen</i>	Das Gerät befindet sich hinter einer Reihe von Hindernissen in einem kleinen Bereich.	Die Hindernisse entfernen oder das Begrenzungskabel um das Hindernis legen, um eine Insel zu schaffen. Siehe <i>Erstellen einer Insel auf Seite 16</i> .
<i>Außerhalb Arbeitsbereich</i>	Ein Abschnitt des Begrenzungskabels liegt über einem anderen Abschnitt des Begrenzungskabels zur Ladestation.	Sicherstellen, dass das Begrenzungskabel korrekt angeschlossen ist.
	Das Begrenzungskabel grenzt zu nah an den Rand des Arbeitsbereichs.	Sicherstellen, dass das Begrenzungskabel korrekt installiert ist. Siehe <i>Installieren des Begrenzungskabels auf Seite 18</i> .
	Der Arbeitsbereich weist in der Nähe des Begrenzungskabels ein starkes Gefälle auf.	
	Das Begrenzungskabel ist in der falschen Richtung um eine Insel verlegt worden.	
	Störungen des Begrenzungskabels durch metallische Objekte wie Zäune, Armierungsstahl oder in der Nähe vergrabene Kabel.	Das Begrenzungskabel versetzen.
	Das Gerät kann das richtige Schleifensignal nicht finden, da es Störungen mit einem Schleifensignal von einer anderen Geräte-Installation in der Nähe gibt.	Das Gerät in die Ladestation stellen und ein neues Schleifensignal erzeugen.

Meldung	Ursache	Maßnahme
<i>Leerer Akku</i>	Das Gerät findet die Ladestation nicht.	Die Position des Leitkabels ändern. Siehe <i>Installieren des Leitkabels auf Seite 19</i> .
	Der Akku ist am Ende seiner Lebensdauer.	Den Akku ersetzen. Den Husqvarna Kundenservice kontaktieren.
	Die Antenne der Ladestation ist defekt.	Prüfen, ob die Anzeigelampe an der Ladestation rot blinkt. Siehe <i>Anzeigelampe an der Ladestation auf Seite 38</i> .
	Die Ladeplatten des Geräts oder die Kontaktbleche der Ladestation sind aufgrund von Korrosion defekt.	Die Ladeplatten und Kontaktplatten reinigen. Siehe <i>Die Ladeplatten und Kontaktplatten reinigen auf Seite 31</i> . Falls das Problem weiterhin besteht, bitte den Husqvarna Service kontaktieren.
<i>Falscher PIN-Code</i>	Ein falscher PIN-Code wurde eingegeben. Nach 5 Fehlversuchen wird das Gerät für eine gewisse Zeit gesperrt.	Den korrekten PIN-Code eingeben. Falls Sie den korrekten PIN-Code nicht wissen, erhalten Sie Informationen zum Herausfinden des PIN-Codes unter www.husqvarna.com oder vom Husqvarna-Kundendienst.
<i>Kein Antrieb</i>	Das Gerät hat sich in etwas verfangen und dreht durch.	Das Gerät vom Hindernis befreien und die Problemursache beheben. Falls die Ursache nasses Gras ist, mit dem Einsatz des Geräts warten, bis der Rasen wieder trocken ist.
	Im Arbeitsbereich befindet sich ein steiler Hang.	Steile Hänge müssen abgegrenzt werden. Siehe <i>So finden Sie die richtige Position für das Begrenzungskabel auf Seite 14</i> .
	Das Leitkabel ist nicht diagonal über dem Hang verlegt.	Sicherstellen, dass das Leitkabel diagonal über dem Hang verlegt ist. Siehe <i>Verlegen des Begrenzungskabels an einem Abhang auf Seite 15</i> .
<i>Linker/Rechter Radmotor ist überlastet</i>	Gras oder andere Gegenstände haben sich um das Antriebsrad gewickelt.	Gras oder Gegenstände vom Antriebsrad entfernen.
<i>Problem Stoßsensor</i>	Die Vorderräder des Geräts sind blockiert.	Das Gerät vom Hindernis befreien und die Problemursache beheben. Falls das Problem weiterhin besteht, bitte den Husqvarna Service kontaktieren.

Meldung	Ursache	Maßnahme
<i>Ladestation blockiert</i>	Der Kontakt zwischen den Ladeplatten am Gerät und den Kontaktplatten an der Ladestation ist nicht in Ordnung. Das Gerät hat mehrere Ladeversuche unternommen.	Das Gerät in die Ladestation stellen und sicherstellen, dass die Kontaktplatten der Ladestation und die Ladeplatten am Gerät miteinander verbunden sind.
	Ein Gegenstand verhindert, dass das Gerät in die Ladestation einfahren kann.	Den Gegenstand entfernen.
	Die Ladestation ist verkantet oder verbogen.	Die Bodenplatte auf einer ebenen Fläche abstellen.
	Das Leitkabel ist nicht korrekt installiert.	Das Leitkabel korrekt installieren. Siehe <i>Installieren des Leitkabels auf Seite 19</i> .
	Es befindet sich Schmutz an den Rädern, der das Gerät daran hindert, in die Ladestation einzufahren.	Das Gerät vollständig reinigen.
<i>Blockiert in Ladestation</i>	Ein Gegenstand verhindert, dass das Gerät aus der Ladestation herausfahren kann.	Den Gegenstand entfernen.
	Es befindet sich Dreck an den Rädern, der das Gerät daran hindert, in die Ladestation einzufahren.	Das Gerät vollständig reinigen.
<i>Verkehrt</i>	Das Gerät befindet sich in einer falschen Position, das Gerät ist zu stark geneigt oder steht auf dem Kopf.	Das Gerät in die korrekte Position bringen.
<i>Angehoben</i>	Der Hebesensor wurde aktiviert, da das Gerät angehoben wurde.	Sicherstellen, dass sich das Gerätegehäuse frei auf dem Chassis bewegen kann. Objekte entfernen, durch die das Gehäuse angehoben werden kann, oder Inseln um diese herum erstellen. Falls das Problem weiterhin besteht, bitte den Husqvarna Service kontaktieren.
<i>Problem Antrieb rechts/ links</i>	Gras oder andere Gegenstände haben sich um das Antriebsrad gewickelt.	Die Räder und den umliegenden Bereich reinigen.
<i>Elektronisches Problem</i>	Vorübergehendes Elektronik- oder Firmwareproblem des Geräts.	Das Gerät neu starten. Falls das Problem weiterhin besteht, bitte den Husqvarna Service kontaktieren.
<i>Problem Schleifensensor, vorn/hinten</i>		
<i>Neigungssensorproblem</i>		
<i>Temporäres Problem</i>		
<i>Fehlerhafte Bauteilverbindung</i>		
<i>Kurzzeitiges Akkuprobem</i>		
<i>Sicherheitsfehler</i>		
<i>Problem Ladesystem</i>	Falscher Akkutyp.	Vom Hersteller empfohlene Originalakkus verwenden.

Meldung	Ursache	Maßnahme
<i>Akkuproblem</i>	Vorübergehendes Problem mit Akku oder Firmware des Geräts.	Das Gerät neu starten. Falls das Problem weiterhin besteht, bitte den Husqvarna Service kontaktieren.
	Falscher Akkutyp.	Vom Hersteller empfohlene Originalakkus verwenden.
<i>Temperaturbegrenzung</i>	Die Akkutemperatur ist zu hoch oder zu niedrig, um den Betrieb aufnehmen zu können.	Die Temperatur des Akkus liegt nicht innerhalb seiner Betriebsgrenzen, und das Laden/Mähen wurde gestoppt. Das Laden/Mähen beginnt, wenn die Temperatur wieder innerhalb der Grenzen liegt.
<i>Ladestrom zu hoch</i>	Falsches oder defektes Netzteil.	Das Gerät neu starten. Falls das Problem weiterhin besteht, bitte den Husqvarna Service kontaktieren.

Meldung	Ursache	Maßnahme
<i>Kein Schleifensignal</i>	Das Netzteil oder das Niederspannungskabel sind nicht angeschlossen.	Wenn die LED-Statusanzeige an der Ladestation nicht leuchtet, deutet dies darauf hin, dass keine Stromversorgung vorhanden ist. Steckdosenanschluss und Fehlerstromschutzschalter prüfen. Sicherstellen, dass das Niederspannungskabel an die Ladestation angeschlossen ist.
	Das Netzteil oder das Niederspannungskabel ist beschädigt oder nicht angeschlossen.	Das Netzteil oder das Niederspannungskabel ersetzen.
	Das Begrenzungskabel ist nicht an die Ladestation angeschlossen.	Das Begrenzungskabel an die Ladestation anschließen. Die Anschlussklemmen ersetzen, falls sie beschädigt sind. Siehe <i>Installieren des Begrenzungskabels auf Seite 18</i> .
	Das Begrenzungskabel ist beschädigt.	LED-Statusanzeige der Ladestation prüfen. Wenn das Begrenzungskabel beschädigt ist, den beschädigten Abschnitt durch ein neues Begrenzungskabel ersetzen.
	Das Gerät hat versucht zu starten, befindet sich aber nicht in der Ladestation, und der <i>ECO-Modus</i> ist aktiviert.	Das Gerät in die Ladestation stellen und dann starten.
	Ein Abschnitt des Begrenzungskabels befindet sich über einem anderen Abschnitt des Begrenzungskabels zu und von einer Insel.	Das Begrenzungskabel in der richtigen Richtung um die Insel herum installieren. Siehe <i>Installieren des Begrenzungskabels auf Seite 18</i> .
	Problem bei der Verbindung zwischen dem Gerät und der Ladestation.	Das Gerät in die Ladestation stellen und ein neues Schleifensignal erzeugen. Siehe <i>Neues Schleifensignal auf Seite 24</i> .
	Störungen durch metallische Objekte wie Zäune, Armierungsstahl oder in der Nähe vergrabene Kabel.	Das Begrenzungskabel versetzen und/oder mehr Inseln im Arbeitsbereich anlegen, um die Signalstärke zu erhöhen.
	Das Gerät ist zu weit vom Begrenzungskabel entfernt.	Das Begrenzungskabel installieren, sodass alle Teile des Arbeitsbereichs maximal 15 m/ 50 ft. vom Begrenzungskabel entfernt sind.

Meldung	Ursache	Maßnahme
<i>Mäher gekippt</i>	Die Neigung des Geräts übersteigt den maximalen Winkel.	Das Gerät in einem flachen Bereich abstellen.
<i>Ungültige Firmware-Konfiguration</i>	Die Firmware im Gerät ist nicht aktuell.	Das Gerät in die Ladestation stellen und über FOTA die Firmware aktualisieren. Falls das Problem weiterhin besteht, bitte den Husqvarna Service kontaktieren.

7.3 Informationen und Warnmeldungen

Die Informationsmeldungen in der folgenden Tabelle werden in der App angezeigt. Wenden Sie sich an Ihren Husqvarna Service, wenn die gleiche Meldung immer wieder angezeigt wird.

Meldung	Ursache	Maßnahme
<i>Standardeinstellungen</i>	Es wurde <i>Benutzereinstellungen löschen</i> durchgeführt.	Normalbetrieb des Geräts.
<i>FlexiFence Problem</i>	Der Akku des FlexiFence-Zubehörs ist schwach. Das FlexiFence-Zubehör funktioniert nicht, wenn der Akku leer ist. Das Gerät könnte in der Mähverbotszone mähen, wenn es gestartet wird, bevor das FlexiFence-Zubehör aufgeladen wurde.	Das Gerät parken und das FlexiFence-Zubehör aufladen, bevor das Gerät wieder gestartet wird.
	Die Temperatur des FlexiFence-Zubehörs liegt über dem Maximalwert, weshalb es abgeschaltet wurde.	Das Gerät in einem Bereich mit Sonnenschutz platzieren. Das FlexiFence-Zubehör abkühlen lassen, bevor das Gerät wieder gestartet wird.
<i>Leitkabel nicht gefunden</i>	Das Leitkabel ist nicht an die Ladestation angeschlossen.	Das Leitkabel an die Ladestation anschließen. Siehe <i>Installieren des Leitkabels auf Seite 19</i> .
	Beschädigtes Leitkabel.	Den beschädigten Abschnitt durch ein neues Leitkabel ersetzen.
	Das Leitkabel ist nicht an der Begrenzungsschleife angeschlossen.	Das Leitkabel korrekt an die Begrenzungsschleife anschließen. Siehe <i>Installieren des Leitkabels auf Seite 19</i> .
<i>Schleifensignal erzeugt</i>	Neues Schleifensignal geändert.	Normalbetrieb des Geräts.
<i>Benötigt manuelles Laden</i>	Das Gerät befindet sich im Betriebsmodus <i>Nebenbereich</i> .	Gerät in die Ladestation stellen.
<i>Nächster Start hh:mm</i>	Die Zeitplan-Einstellung verhindert das Arbeiten des Geräts.	Die Zeitplan-Einstellungen ändern. Siehe <i>Zeitplan auf Seite 22</i> .
	Das Gerät hat die maximale Mähdauer pro Tag erreicht.	Normalbetrieb des Geräts.
<i>Heutiges Mähen abgeschlossen</i>	Das Gerät hat die maximale Mähdauer pro Tag erreicht.	Normalbetrieb des Geräts. Siehe <i>Zeitplan auf Seite 22</i> .
<i>Verbindung NICHT geändert</i>	Das Schleifensignal wurde aufgrund eines Fehlers nicht geändert.	Mehrmals ein <i>neues Schleifensignal</i> erstellen. Siehe <i>Neues Schleifensignal auf Seite 24</i> . Falls das Problem weiterhin besteht, bitte den Husqvarna Service kontaktieren.

7.4 Anzeigelampe an der Ladestation

Die Anzeigelampe an der Ladestation muss zur korrekten Installation grün leuchten oder blinken. Falls nicht, bitte die Anweisungen in der nachstehenden Fehlerbehebungstabelle befolgen.

Den Husqvarna Service kontaktieren, um weitere Informationen zu erhalten.

Lampe	Ursache	Maßnahme
Grünes Dauerlicht	Gutes Signal.	Normalbetrieb des Geräts.
Grünes Blinklicht	Das Signal ist gut, und der <i>ECO-Modus</i> ist aktiviert.	Normalbetrieb des Geräts. Siehe <i>ECO-Modus auf Seite 22</i> .
Blaues Blinklicht	Das Begrenzungskabel ist nicht an die Ladestation angeschlossen.	Sicherstellen, dass das Begrenzungskabel korrekt in der Ladestation installiert ist. Siehe <i>Installieren des Begrenzungskabels auf Seite 18</i> .
	Beschädigtes Begrenzungskabel.	Die fehlerhafte Stelle suchen. Den beschädigten Abschnitt durch ein neues Begrenzungskabel ersetzen.
Gelbes Blinklicht	Das Leitkabel ist nicht an die Ladestation angeschlossen.	Sicherstellen, dass das Leitkabel korrekt in der Ladestation installiert ist. Siehe <i>Installieren des Leitkabels auf Seite 19</i> .
	Beschädigtes Leitkabel.	Die fehlerhafte Stelle suchen. Den beschädigten Abschnitt durch ein neues Leitkabel ersetzen.
Rotes Blinklicht	Störung in der Antenne der Ladestation.	Den Husqvarna Service kontaktieren.
Rotes Dauerlicht	Platinenfehler oder falsches Netzteil in der Ladestation. Der Fehler muss vom Husqvarna Service behoben werden	Den Husqvarna Service kontaktieren.

7.5 Symptome

Wenn das Gerät nicht wie erwartet funktioniert, bitte die nachstehenden Anweisungen zur Fehlerbehebung befolgen. Den Husqvarna Service kontaktieren, wenn die Fehlerursache unklar bleibt.

Symptome	Ursache	Maßnahme
Das Gerät hat Schwierigkeiten beim Andocken.	Das Leitkabel ist nicht in einer geraden Linie und im korrektem Abstand von der Ladestation verlegt.	Die Installation der Ladestation überprüfen. Siehe <i>Installieren der Ladestation auf Seite 18</i> .
	Das Leitkabel wurde nicht in die Öffnung in der Ladestationsplatte eingesteckt.	Sicherstellen, dass das Leitkabel in einer geraden Linie in die Öffnung in der Ladestationsplatte eingesteckt wurde. Siehe <i>Installieren des Leitkabels auf Seite 19</i> .
	Die Ladestation ist nicht auf einer ebenen Fläche abgestellt.	Die Ladestation auf einer ebenen Fläche abstellen. Siehe <i>So finden Sie die richtige Position für die Ladestation auf Seite 13</i> .
	Dreck am Gerät verhindert, dass es in die Ladestation einfahren kann.	Das Gerät vollständig reinigen. Siehe <i>Das Gerät reinigen auf Seite 30</i> .
	Die Ladeplatten des Geräts oder die Kontaktbleche der Ladestation sind aufgrund von Korrosion defekt.	Die Ladeplatten und Kontaktplatten reinigen. Siehe <i>Die Ladeplatten und Kontaktplatten reinigen auf Seite 31</i> .
Das Gerät arbeitet zur falschen Zeit.	Die Start- und Stoppzeiten für den Betrieb sind falsch.	Die Zeitplan-Einstellungen ändern. Siehe <i>Zeitplan auf Seite 22</i> .
	Die Zeiteinstellung des Geräts ist falsch.	Die Zeit im Menü <i>Allgemein</i> in der App einstellen.
Das Gerät vibriert.	Das Schneidsystem ist aufgrund beschädigter Klingen nicht im Gleichgewicht.	Klingen und Schrauben auf Verschleiß prüfen und ggf. ersetzen. Siehe <i>Austausch der Klingen auf Seite 31</i> .
	Das Schneidsystem ist nicht im Gleichgewicht, weil zu viele Klingen in der gleichen Position sind.	Sicherstellen, dass an jeder Schraube nur eine Klinge befestigt ist.
	Am Gerät sind unterschiedlich dicke Klingen installiert.	Prüfen, ob unterschiedlich dicke Klingen installiert sind und ggf. ersetzen.
	Der Klingenteller ist nicht korrekt installiert.	Sicherstellen, dass die Schrauben des Klingentellers korrekt befestigt sind.
Das Gerät arbeitet, doch der Klingenteller dreht sich nicht.	Das Gerät sucht nach der Ladestation oder bewegt sich zum Startpunkt.	Normalbetrieb des Geräts. Der Klingenteller dreht sich nicht, wenn das Gerät nach der Ladestation sucht.
Das Gerät arbeitet zwischen den Ladephasen in kürzeren Zeiträumen als üblich.	Gras oder andere Gegenstände verursachen ein Blockieren des Klingentellers.	Den Klingenteller entfernen und reinigen, siehe <i>Reinigen des Chassis und des Klingentellers auf Seite 30</i> .
	Der Akku ist am Ende seiner Lebensdauer.	Den Akku ersetzen. Den Husqvarna Kundenservice kontaktieren.
	Stumpfe Klingen. Beim Mähen wird mehr Energie benötigt.	Die Klingen austauschen. Siehe <i>Austausch der Klingen auf Seite 31</i> .
Mäh- und Ladezeiten sind kürzer als üblich.	Der Akku ist am Ende seiner Lebensdauer.	Den Akku ersetzen. Den Husqvarna Kundenservice kontaktieren.

Symptome	Ursache	Maßnahme
Bei der Installation der neuen Firmware über FOTA ist ein Fehler aufgetreten.	Die Firmware wurde nicht korrekt heruntergeladen.	Eine Taste auf dem Display drücken, um die Installation der Firmware erneut zu starten. Falls das Problem weiterhin besteht, bitte den Husqvarna Service kontaktieren.
Das Gerät bleibt für mehrere Stunden in der Ladestation.	Das Gerät hat die maximale Mähdauer pro Tag erreicht.	Normalbetrieb des Geräts. Siehe <i>Schätzen der erforderlichen Betriebszeit auf Seite 22</i> .
	Die STOP -Taste wurde gedrückt.	Den PIN-Code eingeben und die Start -Taste drücken.
	Der Parkmodus ist aktiviert.	Den Betriebsmodus wechseln. Siehe <i>Betriebsmodi auf Seite 25</i> .
	Das Gerät funktioniert nicht, wenn die Akkumtemperatur zu hoch oder zu niedrig ist.	Die Ladestation in einem vor der Sonne geschützten Bereich aufstellen.
Uneinheitliches Mähergebnis.	Das Gerät ist nur wenige Stunden pro Tag im Einsatz.	Die Mähdauer verlängern. Siehe <i>Schätzen der erforderlichen Betriebszeit auf Seite 22</i> .
	Je nach Form des Arbeitsbereichs müssen die Einstellungen für die <i>Gartenabdeckung</i> entsprechend angepasst werden, um alle Teile des Arbeitsbereichs abzudecken.	Die Einstellungen der Bereiche ändern, in denen das Gerät mit dem Mähen beginnt und wie oft. Siehe <i>Die Funktionen „Gartenabdeckung“ und „Systematisches Mähen von Passagen“ auf Seite 23</i> .
	Der Arbeitsbereich ist zu groß.	Den Arbeitsbereich verkleinern oder den Zeitplan verlängern. Siehe <i>Schätzen der erforderlichen Betriebszeit auf Seite 22</i> .
	Stumpfe Klingen.	Alle Klingen ersetzen. Siehe <i>Austausch der Klingen auf Seite 31</i> .
	Zu hohes Gras im Verhältnis zur eingestellten Schnitthöhe.	Die Schnitthöhe vergrößern und wieder reduzieren, wenn das Gras kürzer ist.
	Grasansammlung um den Klingenteller oder die Motorwelle.	Die Grasansammlung entfernen und das Gerät reinigen. Siehe <i>Das Gerät reinigen auf Seite 30</i> .
Der Ladezustand des Akkus ist hoch, aber das Gerät fährt zurück zur Ladestation.	Um zu verhindern, dass sich das Gerät in einem engen Bereich festfährt, folgt es dem Leitkabel zur Ladestation.	Normalbetrieb des Geräts.

7.6 Unterbrechungen/Brüche im Schleifenkabel finden

Brüche im Schleifenkabel entstehen gewöhnlich durch unbeabsichtigte Beschädigungen des Kabels, z. B. beim Graben mit einer Schaufel. In Gegenden, in denen es zu Bodenfrost kommt, können scharfe Steine, die sich im Untergrund bewegen, das Kabel beschädigen. Auch das zu starke Spannen des Kabels bei der Installation kann zu Brüchen führen.

Durch zu niedriges Rasenmähen nach der Installation kann die Kabelisolierung beschädigt werden. Schäden an der Isolierung können auch erst Wochen oder Monate später zu Unterbrechungen führen. Wählen Sie zur Vermeidung solcher Störungen in den ersten Wochen nach der Installation immer die größte Schnitthöhe, und reduzieren Sie danach alle zwei

Wochen die Schnitthöhe um eine Stufe, bis die gewünschte Schnitthöhe erreicht ist.

Eine fehlerhafte Verbindung des Schleifenkabels kann in den ersten Wochen nach Einrichten der Verbindung ebenfalls zu Unterbrechungen führen. Wird der Verbinder nicht stark genug mit einer Zange zusammengedrückt, oder wird ein im Vergleich zum Originalverbinder minderwertiger Verbinder verwendet, kann die Verbindung fehlerhaft sein. Prüfen Sie bitte zunächst alle bekannten Verbindungen, bevor die Fehlersuche fortgesetzt wird.

Ein Kabelbruch kann leichter gefunden werden, wenn man die Länge der Schleife in dem Bereich, in dem der Bruch vermutet wird, immer weiter halbiert, bis nur noch ein kleiner Kabelabschnitt übrig ist.

Die folgende Methode funktioniert nicht bei aktiviertem *ECO-Modus*. Stellen Sie sicher, dass der *ECO-Modus* deaktiviert ist. Siehe *ECO-Modus auf Seite 22*.

1. Prüfen Sie, ob die Anzeigelampe an der Ladestation blau blinkt. Dies zeigt eine Unterbrechung in der Begrenzungsschleife an. Siehe *Anzeigelampe an der Ladestation auf Seite 38*.
2. Prüfen Sie, ob Begrenzungskabelanschlüsse an der Ladestation korrekt vorgenommen wurden und nicht beschädigt sind. Prüfen Sie, ob die Anzeigelampe an der Ladestation noch immer blau blinkt.
3. Verbinden Sie die Anschlüsse von Leitkabel und Begrenzungskabel mit der Ladestation.

Vertauschen Sie zunächst Anschluss L und GUIDE.

Blinkt die Anzeigelampe gelb, befindet sich der Bruch irgendwo am Begrenzungskabel zwischen L und der Stelle, an der das Leitkabel mit dem Begrenzungskabel verbunden ist (dicke schwarze Linie in der Zeichnung).

Zur Behebung des Fehlers benötigen Sie Begrenzungskabel, Anschlussklemme(n) und Verbinder:

a) Ist das vermutlich defekte Begrenzungskabel kurz, so ist es am einfachsten, das gesamte Begrenzungskabel zwischen L und der Stelle auszutauschen, an der das Leitkabel mit dem Begrenzungskabel verbunden ist (dicke schwarze Linie).

b) Wenn das vermutlich defekte Begrenzungskabel lang ist (dicke schwarze Linie), dann gehen Sie wie folgt vor: Bringen Sie L und GUIDE zurück in die jeweilige Ausgangsposition. Trennen Sie anschließend R. Schließen Sie ein neues Schleifenkabel an R an. Schließen Sie das andere Ende des neuen Schleifenkabels in der Mitte des vermutlich defekten Kabelabschnitts an.

Blinkt die Anzeigelampe jetzt gelb, befindet sich der Bruch an einer Stelle zwischen dem ausgesteckten Ende und der Stelle, an der das neue Kabel angeschlossen wurde (dicke schwarze Linie unten). Verschieben Sie in diesem Fall das neue Kabel näher in Richtung ausgestecktes Ende (ungefähr in der Mitte des Bereichs, in dem der Bruch vermutet wird), und prüfen Sie erneut, ob die Anzeigelampe grün leuchtet.

Fahren Sie fort, bis nur noch ein kurzes Teilstück den Unterschied zwischen einer dauerhaft grün leuchtenden und einer blau blinkenden Anzeigelampe ausmacht. Befolgen Sie dann die Anweisungen in Schritt 5 unten.

4. Wenn die Anzeigelampe in Schritt 3 oben weiterhin blau blinkt: Bringen Sie L und GUIDE zurück in die jeweilige Ausgangsposition. Tauschen Sie dann R und GUIDE aus. Leuchtet die Anzeigelampe jetzt mit grünem Dauerlicht, trennen Sie L und schließen ein neues Begrenzungskabel an L an. Schließen Sie das andere Ende des neuen Kabels in der Mitte des vermutlich defekten Kabelabschnitts an. Befolgen Sie das gleiche Verfahren wie unter 3a) und 3b) oben.
5. Sobald der Bruch aufgespürt wurde, muss der beschädigte Abschnitt durch ein neues Kabel ersetzt werden. Verwenden Sie stets Originalverbinder.

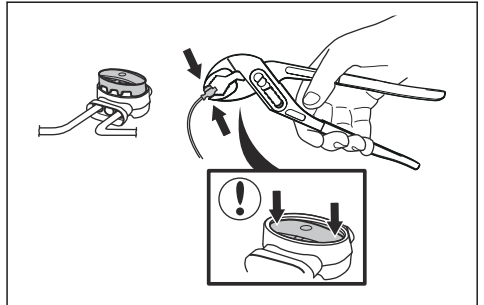

8 Transport, Lagerung und Entsorgung

8.1 Transport

Die mitgelieferten Lithium-Ionen-Akkus entsprechen den Anforderungen des Gefahrgutrechts.

- Beachten Sie sämtliche geltende nationale Vorschriften.
- Beachten Sie für den gewerblichen Transport, darunter durch Dritte oder Speditionen, die gesonderten Anforderungen auf Verpackung und Etiketten.

8.2 Das Gerät lagern

- Laden Sie das Gerät vollständig auf. Siehe *So laden Sie den Akku auf Seite 27*.
- Schalten Sie das Gerät aus (OFF). Siehe *Das Gerät AUSSCHALTEN auf Seite 27*.
- Das Gerät reinigen. Siehe *Das Gerät reinigen auf Seite 30*.
- Bewahren Sie das Gerät an einem trockenen, frostfreien Platz auf.
- Sorgen Sie dafür, dass das Gerät mit allen Rädern auf einem ebenen Boden steht oder hängen Sie es mit dem Aufbewahrungshaken an die Wand. Siehe *So befestigen Sie den Haken an einer Wand auf Seite 42*.
- Wenn Sie die Ladestation in Innenräumen aufbewahren, trennen und entfernen Sie das Netzteil und alle Anschlussklemmen von der Ladestation. Stecken Sie das Ende jedes Anschlussklemmdrahts in eine Anschlussklemmen-Schutzbox.

Hinweis: Wenn Sie die Ladestation im Freien aufbewahren, trennen Sie nicht das Netzteil und die Anschlussklemmen.

- Kontaktieren Sie Ihren Husqvarna-Service, um Informationen über das verfügbare Aufbewahrungszubehör für Ihr Gerät zu erhalten.

8.2.1 So befestigen Sie den Haken an einer Wand

- Montieren Sie den Haken im Innenbereich.
- Halten Sie den Aufbewahrungshaken von Sonnenlicht fern.
- Montieren Sie den Aufbewahrungshaken an einer Trockenbau-, Holz- oder Betonwand.



ACHTUNG: Stellen Sie sicher, dass die Wand Lasten von mindestens 30 kg aufnehmen kann.

- Entnehmen Sie die Bohrschablone vom Karton des Geräts, um den Aufbewahrungshaken an der Wand zu befestigen.
- Installieren Sie den Aufbewahrungshaken mit den drei Schrauben (A) an der Wand. Verwenden Sie bei Bedarf Dübel (B).

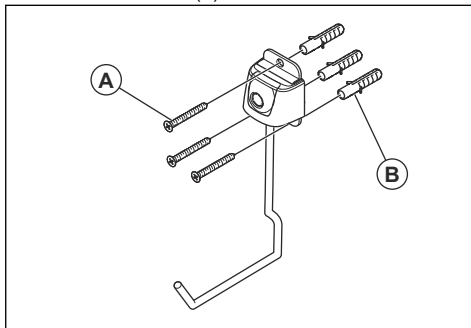

ACHTUNG: Stellen Sie sicher, dass die Schrauben für Ihren Wandtyp geeignet sind.

- Kontaktieren Sie Ihren Husqvarna Servicemitarbeiter, um Informationen über das verfügbare Aufbewahrungszubehör für Ihr Gerät zu erhalten.

8.3 Entsorgung

- Befolgen Sie die örtlichen Recyclinganforderungen und geltenden Vorschriften.



ACHTUNG: Entfernen Sie den Akku nur, wenn Sie das Gerät entsorgen. Die Husqvarna-Garantie erlischt, sobald Sie das Garantiesiegel entfernen.

8.3.1 Akku entfernen



WARNUNG: Tragen Sie stets Schutzhandschuhe.



ACHTUNG: Die Leiterplatten nicht berühren.

1. Drücken Sie die **ON/OFF**-Taste 3 Sekunden lang, um das Gerät auszuschalten.
2. Stellen Sie sicher, dass das Gerät deaktiviert ist. Die Anzeigelampe auf der **ON/OFF**-Taste leuchtet

nicht, wenn das Gerät deaktiviert ist. Siehe *LED-Anzeigelampe auf der Tastatur auf Seite 9*.

- Platzieren Sie das Gerät mit dem Klingenteller nach oben.
- Entfernen Sie die 10 Schrauben mit einem Torx 20-Schlüssel.

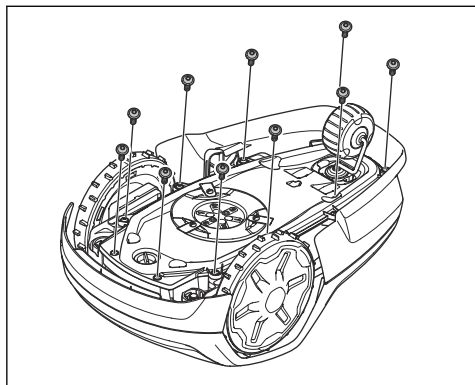

- Heben Sie den unteren Teil des Chassis vorsichtig an und legen Sie ihn neben das obere Chassis.



ACHTUNG: Seien Sie vorsichtig. Das Kabel ist an die Hauptplatte angeschlossen.

- Trennen Sie das Akkukabel von der Hauptleiterplatte.

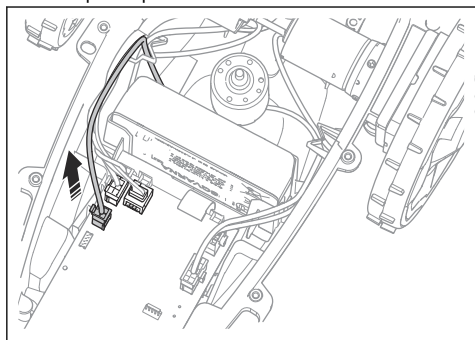

- Verwenden Sie einen Schraubendreher, um die Klammern auf beiden Seiten des Akkus zu drücken und zu entfernen.

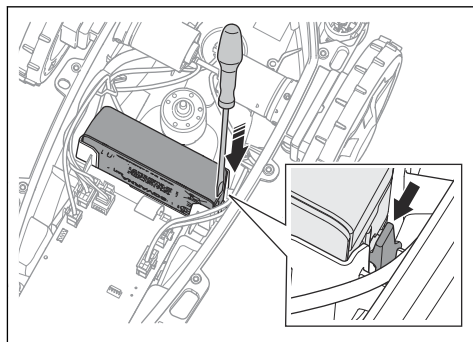

9 Technische Angaben

9.1 Technische Daten

Abmessungen	Automower® Aspire™ R4
Länge, cm/Zoll	55/21,7
Breite, cm/Zoll	33/13,0
Höhe, cm/Zoll	22/8,7
Gewicht, kg/lb	5,9/13,0

Elektrisches System	Automower® Aspire™ R4
Akku, Lithium-Ionen 18 V/2,0 Ah Art.-Nr.	590 21 42-02, 590 21 42-04, 590 21 42-06, 590 21 42-10
Akku, Lithium-Ionen 18,25 V/2,0 Ah Art.-Nr.	590 21 42-03
Akku, Lithium-Ionen 18,5 V/2,0 Ah Art.-Nr.	590 21 42-07, 590 21 42-08, 590 21 42-09, 590 21 42-11
Netzteil (28 V DC), V AC	100-240
Länge des Niederspannungskabels in m/ft.	5/16,4
Mittlerer Energieverbrauch bei maximalem Einsatz	3 kWh/Monat in einem Arbeitsbereich von 400 m ² -Arbeitsbereich
Ladestrom, A DC	1/1,3
Art des Netzteils ¹⁰	ADP-28AW XX, ADP-28AR XX, ADP-40KR XX, ADP-40FW XX, FW7313/28/D/XX/Y/1,0/PI, FW7313/28/D/XX/Y/1,3, FW7313/28/D/XX/Y/1,3/PI
Durchschnittliche Mähzeit, min	70
Durchschnittliche Ladezeit, min	75/60

Begrenzungskabelantenne	Automower® Aspire™ R4
Betriebsfrequenzband, Hz	100–80000
Maximales Magnetfeld ¹¹ , dBuA/m	82
Maximale Funkfrequenz-Leistung ¹² , mW bei 60 m	< 25

¹⁰ XX, YY können beliebige alphanumerische Zeichen oder leer sein, nur für Marketingzwecke, keine technischen Unterschiede.

¹¹ Gemessen gemäß EN 303 447.

¹² Maximale Ausgangsleistung zu den Antennen im Betriebsfrequenzbereich.

Geräuschpegel ¹³	Automower® Aspire™ R4
(Wahrgenommener) Geräuschpegel, dB(A)	59
Gemessener Schalleistungspegel, dB (A)	58
Geräuschemission-Unsicherheiten K_{WA} , dB (A)	2
Schalldruck-Geräuschpegel am Ohr des Bedieners ¹⁴ , dB (A)	50

Mähen	Automower® Aspire™ R4
Bereichskapazität, m ² /Acre, +/- 20 %	400/0,1
Schneidsystem	3 rotierende Klingen
Drehzahl Schneidmotor, U/min	2670
Stromverbrauch beim Mähen, W +/- 20 %	20
Schnitthöhe, cm/Zoll	2–4,5/0,8–1,8
Schnittbreite, cm/Zoll	16/6,3
Engste mögliche Passage, cm/Zoll	60/24
Maximaler Steigungsgrad für Schnittbereich, %	25
Maximale Hangneigung für Begrenzungskabel in %	10
Maximale Länge des Begrenzungskabels, m/ft.	300/980
Maximale Länge Leitkabelschleife ¹⁵ , m/ft.	150/490

IP-Code	Automower® Aspire™ R4
Gerät	IPX5
Ladestation	IPX5
Netzteil	IPX4/IP44

Bluetooth®	Automower® Aspire™ R4
Betriebsfrequenzband, MHz	2.402–2.480
Maximale übertragene Leistung, dBm	9

Wi-Fi	Automower® Aspire™ R4
Unterstützte Frequenzbänder ¹⁶	Kanal 1–11 (2.412–2.462 MHz)
	Kanal 12–13 (2467–2484 MHz)
	Kanal 14
Betriebsfrequenzband, MHz	2.402–2.480
Maximale übertragene Leistung, dBm	20

¹³ Bestimmt gemäß Richtlinie 2006/42/EG und Norm EN 50636-2-107. Mit Ausnahme des Geräuschpegels, der gemäß ISO 11094:1991 gemessen wird.

¹⁴ Unsicherheiten bei Schalldruck K_{pA} , 2–4 dB (A)

¹⁵ Die Leitkabelschleife ist die Schleife, die vom Leitkabel und dem Teil des Begrenzungskabels von der Verbindung mit dem Leitkabel zum rechten Anschluss in der Ladestation gebildet wird.

¹⁶ Kanal 12–14 wird nur in Ländern verwendet, in denen er verfügbar ist.

Husqvarna AB übernimmt keine Garantie für die vollständige Kompatibilität zwischen dem Gerät und anderen kabellosen Systemen wie Fernbedienungen, Sendern, Hörgeräte-Schleifen, im Boden verlegten elektrischen Umzäunungen von Viehweiden o. ä.

Die Geräte werden in England oder Tschechien hergestellt. Siehe Informationen auf dem Typenschild. Siehe *Einleitung auf Seite 6*.

9.2 Eingetragene Marken

Die *Bluetooth*[®]-Wortmarke und die Logos sind eingetragene Marken von *Bluetooth SIG, inc.* und die Verwendung dieser Marken durch Husqvarna erfolgt unter Lizenz.

Das Wi-Fi CERTIFIED[™]-Logo ist eine eingetragene Marke von Wi-Fi Alliance[®]. Dieses Gerät ist gemäß Wi-Fi Alliance[®] zertifiziert.



10.1 Garantiebedingungen

Die Garantie von Husqvarna garantiert die Funktionsfähigkeit dieses Geräts für einen Zeitraum von 2 Jahren ab dem Kaufdatum. Die Garantie deckt gravierende Material- und Herstellungsfehler ab. In der Garantiezeit wird das Gerät kostenlos ersetzt bzw. repariert, wenn folgende Bedingungen erfüllt sind:

- Das Gerät und die Ladestation dürfen nur in Übereinstimmung mit den Anweisungen in dieser Bedienungsanleitung verwendet werden. Diese Herstellergarantie hat keine Auswirkungen auf die Gewährleistungsansprüche gegenüber dem Händler/Einzelhändler.
- Es darf vom Benutzer bzw. durch nicht berechnigte Dritte kein Versuch unternommen werden, das Gerät zu reparieren.

Nicht von der Garantie abgedeckt sind beispielsweise folgende Schäden:

- Schäden, die durch eingedrungenes Wasser bei Verwendung eines Hochdruckreinigers oder durch das Eintauchen in Wasser verursacht werden, z. B. wenn sich aufgrund starker Regenfälle Wasseransammlungen bilden.
- Schäden durch Blitzschlag.
- Schäden durch nicht ordnungsgemäße Lagerung des Akkus oder durch falschen Umgang mit dem Akku.
- Schäden aufgrund der Nichtverwendung eines Originalakkus von Husqvarna.
- Schäden, die durch die Verwendung von Nicht-Originalersatzteilen und Zubehör von Husqvarna, wie Klingen und Installationsmaterial, entstanden sind.
- Schäden am Schleifenkabel.
- Schäden durch nicht-autorisierte Änderungen oder Eingriffe in das Gerät oder Netzteil.

Klingen und Räder sind Verschleißteile und fallen nicht unter den Geltungsbereich der Garantie.

Sollten Sie eine Störung Ihres Husqvarna Geräts feststellen, setzen Sie sich bitte mit dem Husqvarna Service in Verbindung. Bitte halten Sie die Quittung und die Seriennummer des Geräts bereit, wenn Sie mit dem Husqvarna Service Kontakt aufnehmen.



www.husqvarna.com

Originalanweisungen



1143079-51



2023-02-17