

# AMK 097, AMK 127

# STIHL



**DE** Gebrauchsanleitung  
**EN** Instruction manual  
**FR** Manuel d'utilisation  
**NL** Gebruiksaanwijzing  
**IT** Istruzioni per l'uso  
**ES** Manual de instrucciones  
**PT** Manual de utilização  
**NO** Bruksanvisning  
**SV** Bruksanvisning  
**FI** Käyttöopas  
**DA** Betjeningsvejledning  
**PL** Instrukcja obsługi  
**SL** Navodila za uporabo  
**SK** Návod na obsluhu  
**TR** Kullanım kılavuzu  
**HU** Használati útmutató  
**SR** Uputstvo za upotrebu  
**HR** Upute za uporabu  
**CS** Návod k použití

**LV** Lietošanas pamācība  
**LT** Naudojimo instrukcija  
**RO** Instrucțiuni de utilizare  
**EL** Οδηγίες χρήσης  
**RU** Инструкция по эксплуатации  
**BG** Инструкция за експлоатация  
**UK** Посібник з експлуатації  
**ET** Kasutusjuhend  
**KK** Пайдаланушының нұсқаулығы

AMK 097.0

AMK 127.2

A

**INT 1**



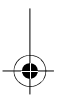
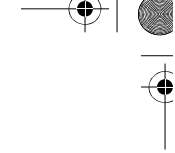
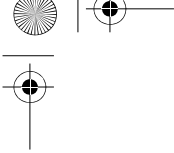

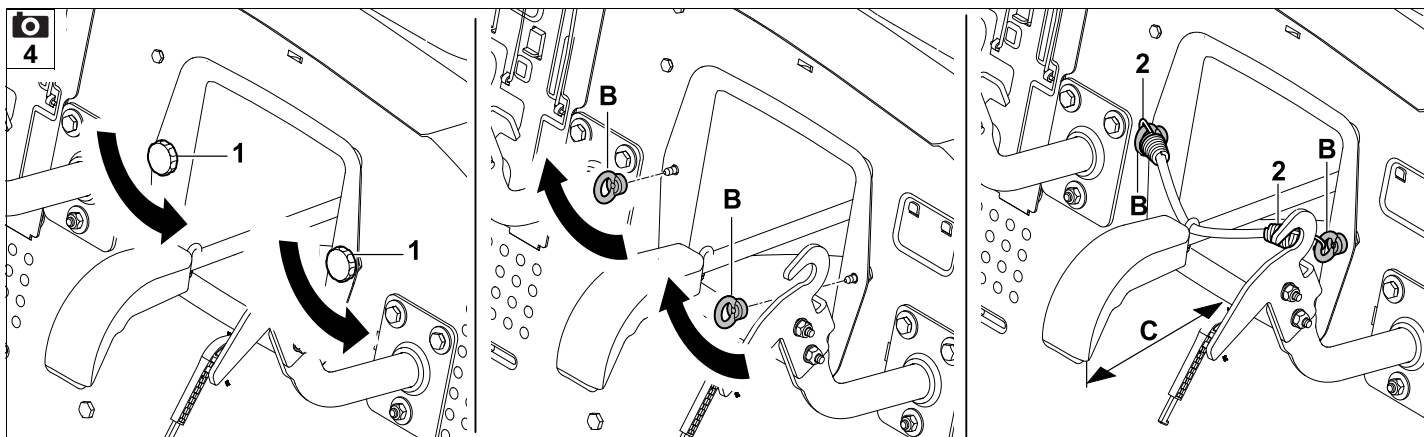
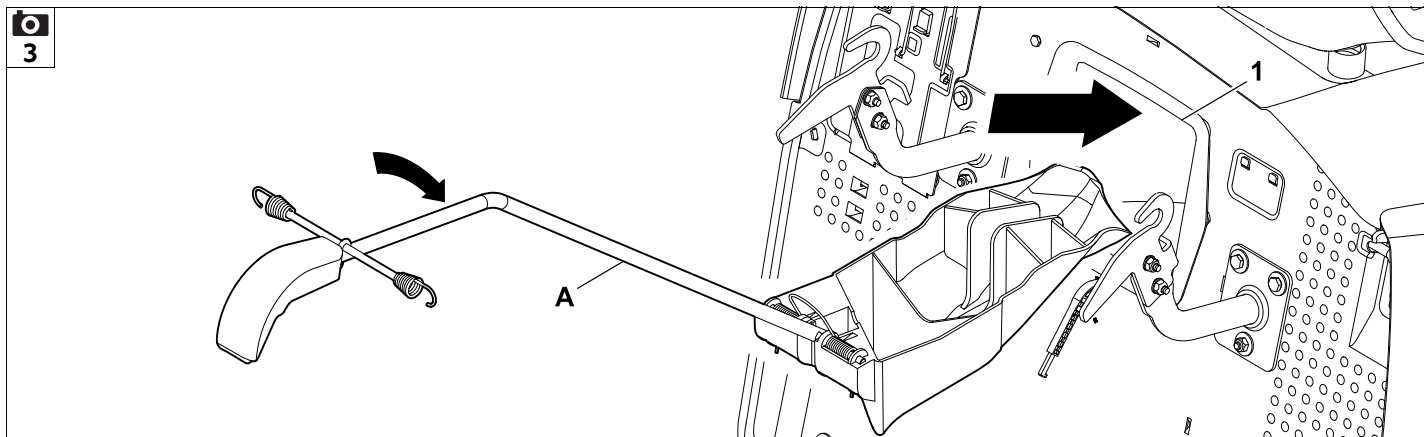
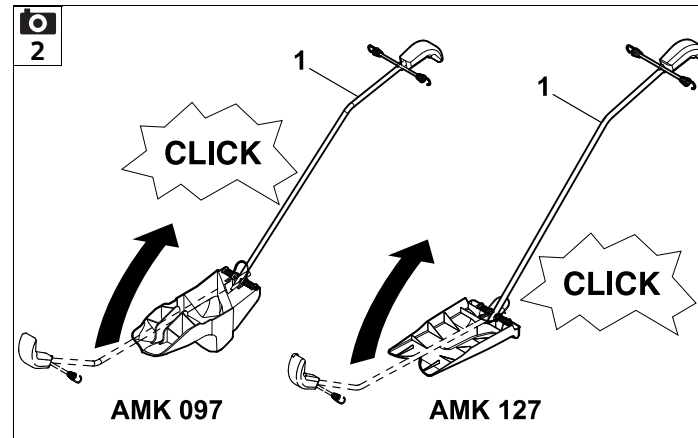
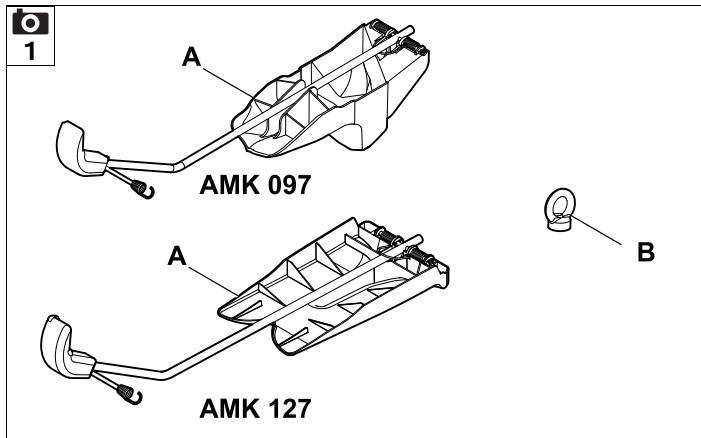

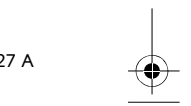
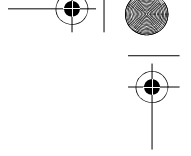
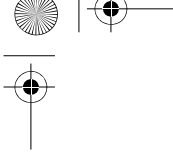

## AMK 097, AMK 127

Mit einem Mulch-Kit kann der Aufsitzmäher zu einem Mulch-Mäher umgebaut werden.

Dazu wird die Auswurföffnung des Mähwerks mit einem Mulcheinsatz verschlossen, die serienmäßig montierten Mähmesser verbleiben am Gerät.

### 0.1 Allgemein

Diese Gebrauchsanleitung ist eine **Originalbetriebsanleitung** des Herstellers im Sinne der EG-Richtlinie 2006/42/EG.

STIHL arbeitet ständig an der Weiterentwicklung seiner Produktpalette; Änderungen des Lieferumfangs in Form, Technik und Ausstattung müssen wir uns deshalb vorbehalten.

Aus den Angaben und Abbildungen dieses Heftes können aus diesem Grund keine Ansprüche abgeleitet werden.

In dieser Gebrauchsanleitung sind eventuell Modelle beschrieben, welche nicht in jedem Land verfügbar sind.

Diese Gebrauchsanleitung ist urheberrechtlich geschützt. Alle Rechte bleiben vorbehalten, besonders das Recht der Vervielfältigung, Übersetzung und der Verarbeitung mit elektronischen Systemen.

## 1. Zu Ihrer Sicherheit



Gebrauchsanleitung des Aufsitzmähers beachten, insbesondere die Kapitel "Zu Ihrer Sicherheit" und "Wartung".



Vor allen Arbeiten am Aufsitzmäher Zündschlüssel abziehen.



Bei Montage- und Wartungsarbeiten stets feste Handschuhe tragen.

Vor jedem Gebrauch durch Sichtkontrolle den einwandfreien Zustand des Mulcheinsatzes, der Mähmesser und der Messerbefestigung überprüfen. – Niemals ohne Auswurfkanal und ohne Grasfangkorb mulchen!

Nur mit einem unbeschädigten und ordnungsgemäß montierten Mulcheinsatz arbeiten.



### Lebensgefahr durch Erstickung!

Erstickungsgefahr für Kinder beim Spielen mit Verpackungsmaterial. Verpackungsmaterial unbedingt von Kindern fernhalten.

## 2. Lieferumfang



Pos.	Bezeichnung	Stk.
A	Mulcheinsatz AMK 097	1
A	Mulcheinsatz AMK 127	1
B	Ringmuttern	2
–	Gebrauchsanleitung	1

## 3. Montage

Mit der Montage des **AMK 097** oder des **AMK 127** wird das Gerät für das Mulchen umgebaut.

### 3.1 Mulcheinsatz aufklappen



Vor der Montage des Mulcheinsatzes muss dieser auseinandergeklappt werden.

- Griff (1) nach vorne klappen, bis dieser einrastet.

### 3.2 Mulcheinsatz montieren



### Verletzungsgefahr!

Mulcheinsatz nur bei montiertem Mähwerk und Auswurfkanal montieren!

Die Montage des Mulcheinsatzes nur mit festen Handschuhen durchführen.

 Vor der Montage des Mulcheinsatzes das Mähwerk gründlich reinigen.

- Niederste Schnittstufe auswählen (siehe Gebrauchsanleitung des Aufsitzmähers).
- Grasfangkorb abnehmen (siehe Gebrauchsanleitung des Aufsitzmähers).
- Mulcheinsatz aufklappen. (⇒ 3.1)
- Mulcheinsatz (A) leicht im Uhrzeigersinn drehen und bis zum Anschlag in den Auswurfkanal (1) einführen.
- Mulcheinsatz befestigen. (⇒ 3.3)

 **Vorsicht!** Durch Sichtkontrolle (Blick in den Auswurfkanal) prüfen, ob die Auswurföffnung am Mähwerk durch den Mulchkeil vollständig verschlossen ist.

Nach der Montage des Mulcheinsatzes kann das Mähwerk nicht mehr demontiert werden. Vor der Demontage des Mähwerks immer den Mulcheinsatz entnehmen.

### 3.3 Mulcheinsatz befestigen



- Mulcheinsatz montieren. (⇒ 3.2)
- Verschlussmutter (1) ausdrehen und entnehmen.
- Ringmutter (B) aufschrauben und festziehen.
- Beide Haken (2) an den Ringmutter (B) einhängen.

- Nach dem Einhängen der beiden Haken (2) muss der Abstand (C) **ca. 20 cm** betragen.

 Nach dem Befestigen des Mulchkeils den festen Sitz überprüfen.

- Grasfangkorb einhängen (siehe Gebrauchsanleitung des Aufsitzmähers).

## 4. Demontage

Mit der Demontage des Mulcheinsatzes wird das Gerät für das Grassammeln im Grasfangkorb vorbereitet.

- Grasfangkorb abnehmen (siehe Gebrauchsanleitung des Aufsitzmähers).
- Beide Haken an den Ringmutter aushängen.
- Mulcheinsatz vorsichtig aus dem Auswurfkanal herausziehen.
- Grasfangkorb einhängen (siehe Gebrauchsanleitung des Aufsitzmähers).

## 5. Anleitung für das Mulchen

### 5.1 Allgemeine Informationen zum Mulchen

Beim Mulchen werden die Grashalme nach dem Abschneiden im Mähwerksgehäuse weiter zerkleinert und anschließend in die Grasnarbe zurückgeblasen, wo sie liegen bleiben und verrotten.

### Nutzen:

Fein zerkleinertes Schnittgut, das in der Grasnarbe gut verrotten kann, gibt dem Rasen organische Nährstoffe zurück und dient dadurch als natürlicher Dünger.

### Vorteil:

Mulchen ist eine zeitsparende (das Ausleeren des Grasfangkorbes entfällt) und eine bequeme Rasenpflege.

### 5.2 Wann darf gemulcht werden?

Es wird empfohlen, nur bei trockenem Rasen und bei nicht zu hohem Grasstand zu mulchen.

Ist der Grasstand zu hoch, sollte der Rasen in zwei Arbeitsgängen mit unterschiedlichen Schnitthöhen gemäht werden.

 Niemals bei feuchtem oder nassem Rasen mulchen, da das Mähwerk verstopfen kann und dadurch das Schnittgut nicht mehr fein gehäckselt wird. Das Schnittergebnis wird unansehnlich.

### 5.3 Wie oft sollte gemulcht werden?

Einen schönen und dichten Rasen erhält man durch häufiges Mulchen und Kurzhalten des Rasens.

### Hauptwachstumsperiode:

Frühling:  
min. 2-mal pro Woche mulchen.  
Sommer und Herbst:  
min. 1-mal pro Woche mulchen.

## 5.4 Wie sollte gemulcht werden?

Für ein gutes Mulchergebnis sind folgende Punkte zu beachten:

### 1. Scharfes Mulchmesser verwenden:

Beim Mulchen sollten nur ein scharfes Mulchmesser verwendet werden.

### 2. Richtige Schnitthöhe wählen:

Die Schnitthöhe sollte so gewählt werden, dass ein Drittel der Grashöhe abgeschnitten wird und zwei Drittel stehen bleiben.

Damit das Schnittgut sauber gehäckselt und zerkleinert werden kann, wird empfohlen, nicht mit einer kleineren Schnittstufe als 3 zu mulchen.

### 3. Grasstand zu hoch:

Bei hohem Grasstand muss der Rasen in zwei Arbeitsgängen bearbeitet werden.

Erster Arbeitsgang:

Der Rasen wird mit der Schnitthöhe 5 - 6 vorgeschnitten.

Zweiter Arbeitsgang:

12 bis 24 Stunden nach dem ersten Arbeitsgang den Rasen im rechten Winkel zur ersten Mährichtung auf die gewünschte Grashöhe (siehe Punkt "2. Richtige Schnitthöhe wählen") mulchen.

### 4. Richtige Fahrgeschwindigkeit wählen:

Beim Mulchen immer eine kleine Fahrgeschwindigkeit wählen. Dadurch wird das Schnittgut ganz fein gehäckselt und in die Grasnarbe zurückgeblasen.

### 5. Richtige Motordrehzahl wählen:

Beim Mulchen immer die maximale Motordrehzahl einstellen.

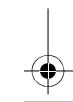
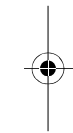
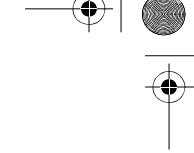
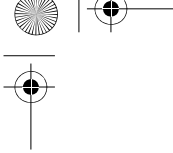



## AMK 097, AMK 127

With a mulching kit, the ride-on mower can be converted into a mulching mower.

For this purpose, the discharge opening of the mowing deck is closed using a mulch insert. The mowing blades installed as standard remain on the machine.

### 0.1 General

This instruction manual is a **translation of the original manufacturer's instructions** in the sense of EC Directive 2006/42/EC.

STIHL is continually striving to further develop its range of products; we therefore reserve the right to make alterations to the form, technical specifications and equipment level of our standard equipment.

For this reason, the information and illustrations in this manual are subject to alterations.

This instruction manual may describe models that are not available in all countries.

This instruction manual is protected by copyright. All rights reserved, especially the right of reproduction, translation and processing using electronic systems.

## 1. For your safety



Observe the instruction manual of the ride-on mower, particularly the "For your safety" and "Maintenance" sections.



Remove the ignition key before performing any work on the ride-on mower.



Always wear thick gloves when performing assembly and maintenance work.

Before each use, perform a visual check to ensure that the mulch insert, mowing blade and blade fastening are in good condition. – The discharge chute and grass catcher box must always be installed for mulching.

Only work with an undamaged and properly installed mulch insert.



### Risk of death from suffocation!

Packaging material is not a toy - danger of suffocation! Keep packaging material away from children.

## 2. Standard equipment



Item	Designation	Qty.
A	Mulch insert AMK 097	1
A	Mulch insert AMK 127	1
B	Ring nuts	2
–	Instruction manual	1

## 3. Assembly

The machine is converted for mulching by installing **AMK 097** or **AMK 127**.

### 3.1 Folding open the mulch insert



The mulch insert must be folded open before it is installed.

- Fold the handle (1) forwards until it engages.

### 3.2 Installing the mulch insert



### Risk of injury!

Only install the mulch insert with the mowing deck and discharge chute installed.

Always wear thick gloves when installing the mulch insert.



Clean the mowing deck thoroughly before installing the mulch insert.

- Select the lowest cutting level (see instruction manual of the ride-on mower).
- Remove the grass catcher box (see instruction manual of the ride-on mower).
- Fold the mulch insert upwards. (⇒ 3.1)
- Turn mulch insert (A) slightly in a clockwise direction and insert into discharge chute (1) to the stop.
- Secure the mulch insert. (⇒ 3.3)



#### Caution!

Check visually (by looking into the discharge chute) whether the ejection opening on the mowing deck is completely closed by the mulching key.

The mowing deck can no longer be removed once the mulch insert is installed. Always remove the mulch insert before removing the mowing deck.

### 3.3 Securing the mulch insert



- Install the mulch insert. (⇒ 3.2)
- Unscrew retaining nuts (1) and remove.
- Screw on ring nuts (B) and tighten.
- Attach both hooks (2) to ring nuts (B).
- After attaching both hooks (2), the distance (C) must be **approx. 20 cm**.



After tightening the mulching key, check that it is securely seated.

- Attach the grass catcher box (see instruction manual of the ride-on mower).

## 4. Removing

The machine is prepared for collecting grass in the grass catcher box by removing the mulch insert.

- Remove the grass catcher box (see instruction manual of the ride-on mower).
- Detach both hooks at the ring nuts.
- Pull the mulch insert carefully out of the discharge chute.
- Attach the grass catcher box (see instruction manual of the ride-on mower).

## 5. Mulching instructions

### 5.1 General information on mulching

When mulching, the grass clippings are further shredded in the mowing deck housing before being blown back into the lawn, where they decompose.

#### Benefits:

Finely shredded cuttings decompose readily in the turf and return organic nutrients to the lawn, serving as a natural fertiliser.

#### Advantage:

Mulching is a time-saving (no emptying of the grass catcher box) and convenient lawn care method.

### 5.2 When is mulching permissible?

It is recommendable only to carry out mulching when the lawn is dry and the grass is not too high.

If the grass is too high, the lawn should be mowed in two stages at different cutting heights.



Never mulch a damp or wet lawn, as the mowing deck can become blocked and the grass clippings are no longer finely shredded. An inferior cutting performance results.

### 5.3 How often should mulching be performed?

To ensure a perfect, thick lawn, mulch regularly and keep the grass short.

#### Main growth period:

Spring:  
mulch at least twice per week.  
Summer and autumn:  
mulch at least once per week.

### 5.4 How should mulching be performed?



The following points must be observed to achieve good mulching results:

#### 1. Use well sharpened mulching blades:

Only a sharp mulching blade should be used when mulching.

#### 2. Select the correct cutting height:

The cutting height should be selected so that one third of the grass height is removed and two thirds are left standing. To ensure that the clippings are cleanly



shredded, it is recommended that cutting levels below 3 should not be used when mulching.

### 3. Grass too high:

In high grass, the lawn must be mowed in two stages.

First stage:

The lawn is mowed at a cutting height of 5 - 6.

Second stage:

12 to 24 hours following the first stage, mulch the lawn to the desired grass height at right angles to the first mulching direction (see point "2. Selecting correct cutting height").

### 4. Select the correct driving speed:

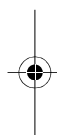

A low driving speed must always be selected during mulching. This ensures that the grass cuttings are shredded very finely and blown back into the lawn.

### 5. Select the correct engine speed:

Always select the maximum engine speed when mulching.

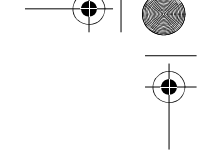
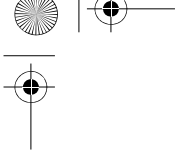

## AMK 097, AMK 127

Un kit mulching permet de transformer le tracteur de pelouse en une tondeuse mulching.

Pour ce faire, l'ouverture du canal d'éjection du plateau de coupe est fermée avec un obturateur mulching, les lames de coupe montées en série restent sur l'appareil.

### 0.1 Généralités

Le présent manuel est une **traduction du manuel d'utilisation d'origine** du fabricant conformément à la directive CE 2006/42/CE.

La philosophie de STIHL consiste à poursuivre le développement de tous ses produits. Ceux-ci sont donc susceptibles de faire l'objet de modifications et de perfectionnements techniques. Les représentations graphiques, les photos ou les données techniques du présent document peuvent être modifiées. C'est pourquoi elles n'ont aucun caractère contractuel.

Ce manuel d'utilisation décrit éventuellement des modèles qui ne sont pas disponibles dans tous les pays.

Le présent manuel d'utilisation est protégé par la loi sur les droits d'auteur. Tous droits réservés, notamment le droit de reproduction, de traduction et de traitement à l'aide de systèmes électroniques.

## 1. Consignes de sécurité



Tenir compte du manuel d'utilisation du tracteur de pelouse, notamment des chapitres « Consignes de sécurité » et « Entretien ».



Retirer la clé de contact avant d'effectuer des travaux sur le tracteur de pelouse.



Porter des gants de protection robustes lors des travaux de montage et d'entretien.

Avant chaque utilisation, contrôler par un examen visuel que l'obturateur mulching, la lame de coupe et la fixation de la lame sont en parfait état. – Ne jamais procéder au mulching sans le canal d'éjection et le bac de ramassage !

Travailler uniquement avec un obturateur mulching non endommagé et correctement monté.



### **Danger de mort par étouffement !**

Risque d'étouffement pour les enfants en jouant avec les emballages. Tenir impérativement les emballages hors de portée des enfants.

## 2. Contenu de l'emballage



Rep.	Désignation	Qté
A	Obturateur mulching AMK 097	1
A	Obturateur mulching AMK 127	1
B	Écrous à anneau	2
–	Manuel d'utilisation	1

## 3. Montage

Le montage du kit **AMK 097** ou **AMK 127** permet de transformer l'appareil pour la tonte mulching.

### 3.1 Dépliage de l'obturateur mulching



**i** Avant le montage de l'obturateur mulching, celui-ci doit être déplié.

- Rabattre la poignée (1) vers l'avant jusqu'à ce qu'elle s'enclenche.

### 3.2 Montage de l'obturateur mulching



#### Risque de blessures !

Ne monter l'obturateur mulching que si le plateau de coupe et le canal d'éjection sont en place ! Porter impérativement des gants robustes pour le montage de l'obturateur mulching.



Avant de monter l'obturateur mulching, nettoyer soigneusement le plateau de coupe.

- Sélectionner la hauteur de coupe minimale (voir le manuel d'utilisation du tracteur de pelouse).
- Déposer le bac de ramassage (voir le manuel d'utilisation du tracteur de pelouse).
- Déplier l'obturateur mulching. (⇒ 3.1)
- Tourner un peu l'obturateur mulching (A) dans le sens des aiguilles d'une montre et l'insérer dans le canal d'éjection (1) jusqu'en butée.
- Fixer l'obturateur mulching. (⇒ 3.3)



#### Prudence !

Effectuer un contrôle visuel (jeter un coup d'œil dans le canal d'éjection) pour vérifier que l'ouverture du canal d'éjection sur le plateau de coupe est entièrement fermée par l'obturateur mulching.

Une fois l'obturateur mulching en place, le plateau de coupe ne peut plus être démonté. Avant de démonter le plateau de coupe, retirer systématiquement l'obturateur mulching.

### 3.3 Fixation de l'obturateur mulching



- Monter l'obturateur mulching. (⇒ 3.2)
- Desserrer et retirer les molettes de fermeture (1).
- Visser les écrous à anneau (B) et les serrer à fond.
- Accrocher les deux crochets (2) au niveau des écrous à anneau (B).
- Après l'accrochage des deux crochets (2), la distance (C) doit être d'env. 20 cm.



Une fois le volet mulching fixé, contrôler la bonne fixation de l'ensemble.

- Accrocher le bac de ramassage (voir le manuel d'utilisation du tracteur de pelouse).

## 4. Démontage

Le démontage de l'obturateur mulching permet de préparer l'appareil à la collecte de l'herbe dans le bac de ramassage.

- Déposer le bac de ramassage (voir le manuel d'utilisation du tracteur de pelouse).
- Décrocher les deux crochets au niveau des écrous à anneau.
- Extraire avec précaution l'obturateur mulching du canal d'éjection.
- Accrocher le bac de ramassage (voir le manuel d'utilisation du tracteur de pelouse).

## 5. Instructions pour le mulching

### 5.1 Informations générales sur le mulching

Lors du mulching, les brins d'herbe sont envoyés dans le carter du plateau de coupe, après la coupe, pour être hachés et pulvérisés ensuite sur le gazon, où ils restent jusqu'à ce qu'ils se décomposent.

#### Utilité :

Des brins d'herbe hachés finement, qui se décomposent dans le gazon, permettent de restituer à votre gazon les nutriments organiques dont il a besoin et agissent ainsi comme un engrais naturel.

#### Avantage :

Le mulching permet un entretien du gazon rapide et pratique (plus besoin de vider le bac de ramassage).

### 5.2 Quand le mulching est-il possible ?

Le mulching est conseillé sur un gazon sec et lorsqu'il n'est pas trop haut. Lorsque le gazon est trop haut, tondre en deux étapes en utilisant deux hauteurs de coupe différentes.



Ne jamais tondre avec la fonction mulching lorsque le gazon est mouillé ou humide, le plateau de coupe risquerait de se boucher et le hachage fin de l'herbe ne serait alors plus possible. Le résultat de coupe ne serait pas satisfaisant.

---

### 5.3 À quelle fréquence procéder au mulching ?

Pour obtenir un beau gazon bien dense, il est nécessaire de procéder souvent au mulching et de tondre le gazon suffisamment court.

#### Période principale de croissance :

Au printemps :

Mulching 2 fois par semaine au moins.

En été et à l'automne :

Mulching 1 fois par semaine au moins.

---

### 5.4 Comment doit-on procéder pour le mulching ?

Pour obtenir un bon résultat de mulching, respecter les points suivants :

#### 1. Utiliser une lame mulching bien affûtée :

Utiliser uniquement une lame mulching bien aiguisée pour le mulching.

#### 2. Sélectionner une hauteur de coupe adaptée :

Sélectionner la hauteur de coupe de sorte qu'un tiers de la hauteur de l'herbe soit coupé et que deux tiers restent sur pied. Pour que l'herbe coupée puisse être broyée et hachée proprement, il est recommandé de ne pas utiliser une hauteur de coupe inférieure à 3 pour le mulching.

#### 3. Herbe trop haute :

Tondre en deux étapes en cas d'herbe trop haute.

Première étape :

Tondre le gazon à une hauteur de coupe de 5 - 6.

Deuxième étape :

Tondre avec obturateur mulching 12 à 24 heures après la première tonte, à angle droit par rapport à la première tonte, à la hauteur de coupe désirée (voir le point « 2. Sélectionner une hauteur de coupe adaptée »).

#### 4. Sélectionner une vitesse adaptée :

Toujours choisir une vitesse de tonte lente en cas de tonte avec obturateur mulching. L'herbe est ainsi hachée finement puis pulvérisée sur le gazon.

#### 5. Sélectionner un régime moteur adapté :

Toujours régler le régime moteur maximum lors de la tonte mulching.

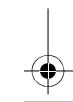
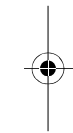
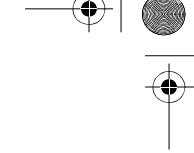
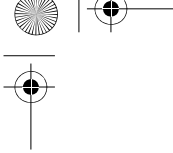



## AMK 097, AMK 127

Met een mulchkit kan een zitmaaier tot een mulchmaaier worden omgebouwd.

Hiervoor wordt de uitwerpopening van het maaierwerk met een mulchhulpstuk afgesloten, de standaard gemonteerde maaimessen blijven op het apparaat.

### 0.1 Algemeen

Deze gebruiksaanwijzing is een **vertaling van de oorspronkelijke gebruiksaanwijzing** van de fabrikant in het kader van de EG-richtlijn 2006/42/EC.

STIHL werkt voortdurend aan de ontwikkeling van zijn producten; wijzigingen in de levering qua vorm, techniek en uitvoering zijn daarom voorbehouden.

Op basis van gegevens of afbeeldingen uit dit boekje kunnen bijgevolg geen aanspraken worden gemaakt.

Het is mogelijk dat in deze gebruiksaanwijzing modellen worden beschreven die niet in elk land verkrijgbaar zijn.

Deze gebruiksaanwijzing is auteursrechtelijk beschermd. Alle rechten blijven voorbehouden, met name het recht op het kopiëren, vertalen en het verwerken met elektronische systemen.

## 1. Voor uw veiligheid



Volg de instructies van de gebruiksaanwijzing voor zitmaaiers, vooral het hoofdstuk "Voor uw veiligheid" en "Onderhoud".



Voor alle werken aan de zitmaaier de contactsleutel verwijderen.



Draag altijd stevige handschoenen bij montage en onderhoudswerkzaamheden.

Vóór elk gebruik visueel controleren of het mulchhulpstuk, de maaimessen en mesbevestiging in goede staat verkeren. – Nooit zonder uitwerpkanal en zonder grasopvangbox mulchen!

Alleen met een onbeschadigd en correct gemonteerd mulchhulpstuk werken.



### Levensgevaar door verstikking!

Verstikkingsgevaar voor kinderen bij het spelen met verpakkingsmateriaal. Houd verpakkingsmateriaal altijd buiten het bereik van kinderen.

## 2. Leveringsomvang



Nr.	Omschrijving	Aantal
A	Mulchhulpstuk AMK 097	1
A	Mulchhulpstuk AMK 127	1
B	Ringmoeren	2
–	Gebruiksaanwijzing	1

## 3. Montage

Met de montage van de **AMK 097** of de **AMK 127** wordt het apparaat voor het mulchen omgebouwd.

### 3.1 Mulchhulpstuk omhoog klappen



 Vóór het monteren van het mulchhulpstuk moet dit uit elkaar worden geklapt.

- Greep (1) naar voren klappen, totdat deze in het slot springt.

### 3.2 Mulchhulpstuk monteren



 **Kans op letsel!** Mulchhulpstuk alleen monteren als het maaierwerk en het uitwerpkanal zijn gemonteerd! Bij de montage van het mulchhulpstuk altijd stevige handschoenen gebruiken.

**i** Voordat u het mulchhulpstuk monteert, moet u het maaierwerk grondig reinigen.

- Laagste snijstand kiezen (zie gebruiksaanwijzing van de zitmaaier).
- Grasopvangbox wegnemen (zie gebruiksaanwijzing van de zitmaaier).
- Mulchhulpstuk omhoog klappen. (⇒ 3.1)
- Mulchhulpstuk (A) iets rechtsom draaien en tot aan de aanslag in het uitwerpkanaal (1) schuiven.
- Mulchhulpstuk bevestigen. (⇒ 3.3)

**!** **Let op!**  
Visueel controleren (in het uitwerpkanaal kijken) of de mulchspie de uitwerpopening op het maaierwerk geheel afsluit.

Na het monteren van het mulchhulpstuk kan het maaierwerk niet meer worden gedemonteerd. Vóór de demontage van het maaierwerk altijd het mulchhulpstuk verwijderen.

### 3.3 Mulchhulpstuk bevestigen



- Mulchhulpstuk monteren. (⇒ 3.2)
- Sluitmoeren (1) eruit draaien en verwijderen.
- Ringmoeren (B) opschroeven en vastdraaien.
- Beide haken (2) bij de ringmoeren (B) vasthaken.
- Na het vasthaken van de beide haken (2) moet de afstand (C) **ca. 20 cm** zijn.

**i** Na het bevestigen van de mulchspie controleren of deze goed vastzit.

- Grasopvangbox vasthaken (zie gebruiksaanwijzing van de zitmaaier).

## 4. Demontage

Met de demontage van het mulchhulpstuk wordt het apparaat voorbereid voor het verzamelen van gras in de grasopvangbox.

- Grasopvangbox wegnemen (zie gebruiksaanwijzing van de zitmaaier).
- Beide haken bij de ringmoeren losmaken.
- Mulchhulpstuk voorzichtig uit het uitwerpkanaal trekken.
- Grasopvangbox vasthaken (zie gebruiksaanwijzing van de zitmaaier).

## 5. Instructie voor het mulchen

### 5.1 Algemene informatie over het mulchen

Bij het mulchen worden de grassprietten na het maaien verder in het maaierhuis klein gehakt en vervolgens opnieuw op in de grasnerf teruggeblazen. Daar blijven ze liggen en verrotten ze.

#### Effect:

Fijngehackt maaigoed dat goed in de grasnerf kan verrotten, geeft organische voedingsstoffen aan het gazon terug en dient zo als natuurlijke mest.

### Voordeel:

Mulchen is een tijdbesparende (de grasopvangbox hoeft niet meer te worden geleegd) en gemakkelijke manier van gazononderhoud.

### 5.2 Wanneer mag u mulchen?

Het wordt aanbevolen alleen bij een droog gazon en bij niet te hoog gras te mulchen. Bij te hoog gras moet het gazon in twee rondes op verschillende snijhoogtes worden gemaaid.

**i** Mulch nooit als het gazon vochtig of nat is. Hierdoor kan het maaierwerk verstopt raken en wordt het maaigoed niet meer fijn gehakseld. Het maaieresultaat wordt minder goed.

### 5.3 Hoe vaak moet u mulchen?

Door regelmatig te mulchen en het gras kort te houden, krijgt u een mooi en dicht gazon.

#### Belangrijkste groeiperiode:

Lente:  
min. 2-x per week mulchen.  
Zomer en herfst:  
min. 1-x per week mulchen.

### 5.4 Hoe u moet mulchen

Voor een goed mulchresultaat neemt u de volgende punten in acht:

#### 1. Scherp mulchmes gebruiken:

Voor het mulchen altijd een scherp mulchmes gebruiken.

## 2. De juiste snijhoogte instellen:

Kies een snijhoogte waarbij het gras voor een derde wordt gemaaid en voor tweederde blijft staan.

Wij adviseren u niet op een snijstand lager dan 3 te mulchen, omdat het maaigoed dan niet goed kan worden gehakseld en klein gehakt.

## 3. Gras te hoog:

Bij te hoog gras moet het gazon in twee rondes worden bewerkt.

Eerste ronde:

Het gazon wordt op snijhoogte 5 - 6 voorgemaaid.

Tweede ronde:

Mulch het gazon 12 tot 24 uur na de eerste ronde haaks op de eerste maairichting op de gewenste grashoogte (zie punt "2. Juiste snijhoogte kiezen").

## 4. Juiste rijsnelheid aanhouden:

Kies bij het mulchen altijd een lage rijsnelheid. Hierdoor wordt het maaigoed volledig fijngehakseld en in de grasnerf teruggeblazen.

## 5. Juiste motortoerental kiezen:

Stel voor het mulchen altijd het maximale toerental in.

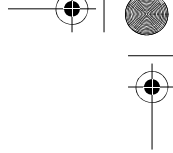
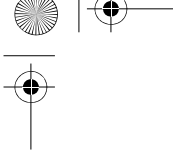

## AMK 097, AMK 127

Con un kit mulching è possibile trasformare il trattorino da giardino in un tosaerba mulching.

A tale scopo, l'apertura di scarico dell'apparato di taglio viene chiusa con un inserto mulching, mentre le lame di taglio montate di serie rimangono sull'apparecchio.

### 0.1 Informazioni generali

Le presenti istruzioni per l'uso sono la traduzione **delle istruzioni per l'uso originali** del produttore ai sensi della Direttiva CE 2006/42/EC.

STIHL si impegna continuamente per migliorare la propria gamma di prodotti. Si riserva pertanto il diritto di apportare modifiche concernenti entità di fornitura, forma, tecnologia ed equipaggiamenti. Per tale motivo, non può essere rivendicato alcun diritto sulla base delle indicazioni e figure contenute nel presente manuale.

Nelle presenti istruzioni per l'uso potrebbero essere descritti modelli che non sono disponibili in tutti i paesi.

Le presenti istruzioni per l'uso sono tutelate dal diritto d'autore. Tutti i diritti sono riservati, in particolare il diritto di duplicazione, traduzione ed elaborazione con sistemi elettronici.

## 1. Per la vostra sicurezza



Attenersi alle Istruzioni per l'uso del trattorino da giardino, in particolare alle istruzioni contenute nei capitoli "Per la vostra sicurezza" e "Manutenzione".



Prima di qualsiasi lavoro sul trattorino da giardino, estrarre la chiave d'accensione.



Durante i lavori di manutenzione e montaggio, indossare sempre guanti da lavoro robusti.

Prima di ogni utilizzo, eseguire un'ispezione visiva per assicurarsi che l'inserto mulching, le lame e il fissaggio della lama siano in perfetto stato. Non eseguire mai il mulching senza il canale di scarico e senza il cesto di raccolta erba!

Lavorare solo con un inserto mulching integro e montato correttamente.



### Pericolo di morte per soffocamento!

Non lasciare giocare i bambini con il materiale di imballaggio, in quanto sussiste il pericolo di soffocamento. Tenere assolutamente il materiale di imballaggio fuori dalla portata dei bambini.

## 2. Equipaggiamento fornito



Pos.	Descrizione	Pz.
A	Inserto mulching AMK 097	1
A	Inserto mulching AMK 127	1
B	Dadi ad occhiello	2
-	Istruzioni per l'uso	1

## 3. Montaggio

Grazie al montaggio dell'**AMK 097** oppure dell'**AMK 127**, l'apparecchio viene convertito per il mulching.

### 3.1 Ribaltamento inserto mulching



Prima del montaggio dell'inserto mulching è necessario ribaltarlo.

- Ribaltare l'impugnatura (1) in avanti finché non si innesta in sede.

### 3.2 Montaggio dell'inserto mulching



### Pericolo di lesioni!

Montare l'inserto mulching solo con l'apparato di taglio e il canale di scarico montati!  
Eeguire il montaggio solo indossando guanti robusti.

**i** Prima del montaggio dell'insero mulching, pulire accuratamente l'apparato di taglio.

- Selezionare il livello di taglio minimo (vedere le Istruzioni per l'uso del trattorino da giardino).
- Rimuovere il cesto di raccolta erba (vedere le Istruzioni per l'uso del trattorino da giardino).
- Aprire l'insero mulching. (⇒ 3.1)
- Ruotare leggermente l'insero mulching (A) in senso orario e inserirlo fino all'arresto nel canale di scarico (1).
- Fissare l'insero mulching. (⇒ 3.3)

**!** **Attenzione!**  
Eseguire un'ispezione visiva (guardare nel canale di scarico) per verificare se l'apertura di scarico sull'apparato di taglio è completamente chiusa dal cuneo mulching.

Dopo il montaggio dell'insero mulching non è più possibile smontare l'apparato di taglio. Prima dello smontaggio dell'apparato di taglio, rimuovere sempre l'insero mulching.

### 3.3 Fissaggio inserto mulching



- Montare l'insero mulching. (⇒ 3.2)
- Svitare i dadi ciechi (1) ed estrarli.
- Avvitare i dadi ad occhiello (B) e serrarli.
- Agganciare entrambi i ganci (2) ai dadi ad occhiello (B).

- Dopo l'aggancio di entrambi i ganci (2) la distanza (C) deve essere di **circa 20 cm**.

**i** Dopo il serraggio del cuneo mulching controllare che sia saldamente posizionato in sede.

- Agganciare il cesto di raccolta erba (vedere le Istruzioni per l'uso del trattorino da giardino).

## 4. Smontaggio

Smontando l'insero mulching l'apparecchio viene predisposto per la raccolta dell'erba nel relativo cesto di raccolta erba.

- Rimuovere il cesto di raccolta erba (vedere le Istruzioni per l'uso del trattorino da giardino).
- Sganciare entrambi i ganci dai dadi ad occhiello.
- Estrarre con cautela l'insero mulching dal canale di scarico.
- Agganciare il cesto di raccolta erba (vedere le Istruzioni per l'uso del trattorino da giardino).

## 5. Istruzioni per il mulching

### 5.1 Informazioni generali riguardanti il mulching

Con il mulching i fili d'erba vengono sminuzzati ulteriormente all'interno della scocca dell'apparato di taglio per essere successivamente risoffiati sul tappeto erboso dove resteranno fino alla completa decomposizione.

### Utilità:

L'erba tagliata e sminuzzata finemente e lasciata a decomporsi sul tappeto erboso, restituisce al prato sostanze nutritive organiche, agendo in questo modo da concime naturale.

### Vantaggio:

Il mulching consente di risparmiare tempo (non è necessario svuotare il cesto di raccolta erba) e agevola la cura del prato.

### 5.2 Quando è possibile eseguire il mulching?

Si consiglia di eseguire il mulching solo quando l'erba del prato è asciutta e non è troppo alta.

Se l'erba fosse troppo alta, il prato dovrebbe essere tagliato in due fasi, impostando altezze di taglio diverse.

**i** Non eseguire mai il mulching quando l'erba del prato è umida o bagnata in quanto l'apparato di taglio potrebbe ostruirsi e l'erba tagliata non verrebbe quindi tritata finemente.  
E il risultato di taglio non sarebbe soddisfacente.

### 5.3 Con quale frequenza dovrebbe essere eseguito il mulching?

Un prato bello e folto si ottiene grazie ad un mulching periodico e mantenendo l'erba corta.

### Periodo di crescita orientativo:

Primavera:  
eseguire il mulching minimo 2 volte alla settimana.

Estate e autunno:  
eseguire il mulching minimo 1 volta alla settimana.

#### **5.4 Come dovrebbe essere eseguito il mulching?**

Al fine di ottenere un buon risultato di mulching, attenersi ai seguenti punti:

##### **1. Utilizzo di lame mulching affilate:**

Durante il mulching, utilizzare solo una lama mulching affilata.

##### **2. Selezione dell'altezza di taglio corretta:**

L'altezza di taglio dovrebbe essere selezionata in modo tale da tagliare solo un terzo dell'altezza del filo d'erba, lasciando i due terzi sul terreno.

Al fine di sminuzzare e tritare l'erba tagliata al meglio, per il mulching si consiglia di non usare livelli di taglio inferiori a 3.

##### **3. Erba del prato troppo alta:**

Se l'erba fosse troppo alta, il prato dovrebbe essere tagliato in due fasi di lavoro.

Prima fase di lavoro:

L'erba viene pretagliata con un'altezza di taglio 5 - 6.

Seconda fase di lavoro:

da 12 a 24 ore dopo la prima fase di lavoro, eseguire il mulching dell'erba ad angolo retto rispetto alla prima direzione di taglio, all'altezza del filo d'erba desiderata (vedere il punto "2. Selezione dell'altezza di taglio corretta").

##### **4. Selezione della velocità di marcia corretta:**

Durante il mulching è sempre necessario impostare una velocità bassa. In questo modo l'erba tagliata viene finemente triturata e risoffiata sul tappeto erboso.

##### **5. Selezione del numero di giri motore corretto:**

Durante il mulching, impostare sempre il numero di giri del motore massimo.

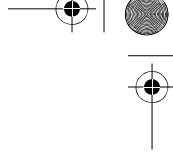
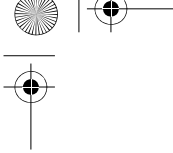



## AMK 097, AMK 127

Con un kit para mulching, el tractor cortacésped puede convertirse en un cortacésped para mulching.

Para ello, la abertura de expulsión del equipo de corte se cierra con un accesorio de mulching; las cuchillas montadas de serie permanecen en el equipo.

### 0.1 Información general

Este manual de instrucciones es **una traducción de las instrucciones de uso originales** del fabricante conforme a lo dispuesto en la Directiva 2006/42/EG.

STIHL desarrolla continuamente su gama de productos, por lo que nos reservamos el derecho de modificar los componentes suministrados en cuanto a forma, técnica y equipamiento.

Por consiguiente, las indicaciones e ilustraciones contenidas en este manual no constituyen compromiso contractual alguno.

Es posible que en este manual de instrucciones se describan modelos que no están disponibles en todos los países.

Este manual de instrucciones está protegido por derechos de autor. Quedan reservados todos los derechos, sobre todo el derecho a la reproducción, traducción y procesamiento con sistemas electrónicos.

## 1. Para su seguridad



Tener en cuenta el manual de instrucciones del tractor cortacésped, sobre todo los capítulos "Para su seguridad" y "Mantenimiento".



Extraer la llave de contacto antes de realizar cualquier trabajo en el tractor cortacésped.



Utilizar siempre guantes resistentes al realizar trabajos de montaje y mantenimiento.

Antes de cada uso, comprobar mediante un control visual si el accesorio de mulching, las cuchillas y sus fijaciones se encuentran en un estado impecable. – El mulching no se debe realizar jamás sin canal de expulsión y sin recogedor de hierba.

Trabajar solamente con un accesorio de mulching en buen estado y debidamente montado.



### ¡Peligro de muerte por asfixia!

Peligro de asfixia para los niños al jugar con el material de embalaje. Mantener el material de embalaje fuera del alcance de los niños.

## 2. Contenido del suministro



Pos.	Denominación	Unid.
A	Accesorio de mulching AMK 097	1
A	Accesorio de mulching AMK 127	1
B	Tuercas de cáncamo	2
–	Manual de instrucciones	1

## 3. Montaje

Mediante el montaje del **AMK 097** o **AMK 127** se transforma el equipo para el mulching.

### 3.1 Abrir el accesorio de mulching



**i** Es necesario abrir el accesorio de mulching antes de montarlo.

- Doblar la empuñadura (1) hacia delante hasta que enclave.

### 3.2 Montar el accesorio de mulching



#### ¡Peligro de lesiones!

¡El accesorio de mulching sólo debe montarse cuando esté montado el equipo de corte y el canal de expulsión!

El accesorio de mulching sólo debe montarse con guantes resistentes.



Antes de montar el accesorio de mulching, hay que lavar el equipo de corte a fondo.

- Seleccionar el nivel de corte más bajo (véase el Manual de instrucciones del tractor cortacésped).
- Retirar el recogedor de hierba (véase el Manual de instrucciones del tractor cortacésped).
- Abrir el accesorio de mulching. (⇒ 3.1)
- Girar el accesorio de mulching (A) ligeramente en sentido horario e introducirlo hasta el tope en el canal de expulsión (1).
- Fijar el accesorio de mulching. (⇒ 3.3)



#### ¡Atención!

Controlar (mirando al canal de expulsión) si la abertura de expulsión del equipo de corte está cerrada completamente por el deflector de mulching.

Una vez montado el accesorio de mulching ya no se podrá desmontar el equipo de corte. Antes de desmontar el equipo de corte hay que sacar siempre el accesorio de mulching.

### 3.3 Fijar el accesorio de mulching



- Montar el accesorio de mulching. (⇒ 3.2)
- Desenroscar y sacar las tuercas de cierre (1).
- Enroscar y apretar las tuercas de cáncamo (B).
- Enganchar ambos ganchos (2) a las tuercas de cáncamo (B).
- Tras enganchar ambos ganchos (2), la distancia (C) tiene que ser de **aprox. 20 cm**.



Una vez fijado el deflector de mulching hay que comprobar que esté firmemente colocado.

- Enganchar el recogedor de hierba (véase el Manual de instrucciones del tractor cortacésped).

## 4. Desmontaje

Mediante el desmontaje del accesorio de mulching se prepara el equipo para recoger hierba en el recogedor.

- Retirar el recogedor de hierba (véase el Manual de instrucciones del tractor cortacésped).
- Desenganchar ambos ganchos de las tuercas de cáncamo.
- Sacar el accesorio de mulching con cuidado del canal de expulsión.
- Enganchar el recogedor de hierba (véase el Manual de instrucciones del tractor cortacésped).

## 5. Instrucciones para el mulching

### 5.1 Información general sobre el mulching

Durante el mulching, los tallos de hierba cortados se desmenuzan en la carcasa del equipo de corte y, a continuación, se expulsan sobre el césped para que se descompongan.

#### Utilidad:

La hierba finamente desmenuzada y bien esparcida se descompone fácilmente en el césped, devolviéndole así nutrientes orgánicos en forma de abono natural.

#### Ventaja:

El mulching es una forma rápida (no es necesario vaciar el recogedor de hierba) y cómoda de cuidar el césped.

### 5.2 ¿Cuándo es la mejor época para el mulching?

Recomendamos realizar el mulching sólo si el césped está seco y no demasiado crecido.

Si la hierba es demasiado alta, conviene cortar el césped en dos etapas con diferente altura de corte.



El mulching no debe ser realizado jamás con el césped húmedo o empapado, ya que es posible que el equipo de corte se atasque y el material cortado ya no sea triturado finamente.

En tal caso el resultado de corte será insatisfactorio.

### 5.3 ¿Con qué frecuencia se debe realizar el mulching?

Un césped bonito y tupido se obtiene sólo sometiéndolo a un mulching frecuente y manteniéndolo corto.

#### Periodo principal de crecimiento:

Primavera:  
realizar el mulching al menos 2 veces por semana.

Verano y otoño:  
realizar el mulching al menos una vez por semana.

### 5.4 ¿Cómo se realiza el mulching?

Para conseguir un buen resultado de mulching hay que tener en cuenta los siguientes puntos:

#### 1. Utilizar una cuchilla de mulching bien afilada:

Para el mulching debería utilizarse sólo una cuchilla de mulching bien afilada.

#### 2. Ajustar la altura de corte adecuada:

La altura de corte debería ajustarse de tal manera, que se corte un tercio de la altura de la hierba y dos tercios se queden sin cortar.

Para que el material cortado pueda ser triturado y desmenuzado perfectamente, se recomienda no realizar el mulching con un nivel de corte inferior al 3.

#### 3. Hierba demasiado alta:

Con la hierba muy alta es necesario trabajar el césped en dos pasadas.

Primera pasada:  
Corte previo del césped con la altura de corte 5 - 6.

Segunda pasada:

Unas 12 a 24 horas después de la primera pasada, realizar el mulching en ángulo recto respecto a la primera dirección de corte (véase punto "2. Ajustar la altura de corte adecuada") hasta conseguir la altura deseada de la hierba.

#### 4. Seleccionar la velocidad de marcha correcta:

Para el mulching se debe seleccionar siempre una velocidad de marcha baja. De este modo el material cortado será triturado más fino y esparcido mejor sobre el césped.

#### 5. Seleccionar el régimen del motor adecuado:

Para el mulching hay que ajustar siempre el régimen máximo del motor.

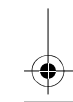
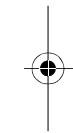
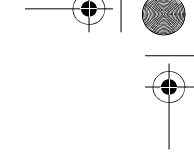
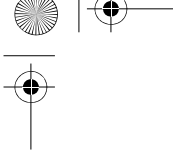

## AMK 097, AMK 127

Com um kit de mulching, o trator corta-relva pode ser transformado num cortador de mulching.

Para tal, a abertura de expulsão do mecanismo de corte é fechada com um dispositivo de mulching e as lâminas de corte montadas de série permanecem no aparelho.

### 0.1 Generalidades

O presente instruções de utilização é uma **tradução das instruções de utilização originais** do fabricante na aceção da Diretiva CE 2006/42/EC.

A STIHL desenvolve continuamente a sua gama de produtos, pelo que reservamos o direito de modificar os componentes fornecidos em termos da forma, especificações técnicas e equipamento. Por esta razão, não se aceitam reclamações quanto a inexatidão das informações e ilustrações contidas neste manual.

Neste manual de utilização, poderão ser descritos modelos que não estão disponíveis em todos os países.

Este manual de utilização está protegido por direitos de autor. Todos os direitos estão reservados, em particular o direito de reprodução, tradução e processamento com sistemas eletrónicos.

## 1. Para sua segurança



Siga o manual de utilização do trator corta-relva, em particular o capítulo "Para sua segurança" e "Manutenção".



Antes de qualquer trabalho no trator corta-relva, extraia a chave de ignição.



Utilize sempre luvas apertadas nos trabalhos de montagem e manutenção.

Antes de cada utilização, verifique visualmente o estado correto do dispositivo de mulching, das lâminas de corte e da fixação das lâminas. – Nunca efetue o mulching sem o canal de expulsão e sem a cesta de recolha de relva!

Trabalhe apenas com um dispositivo de mulching intacto e corretamente montado.



### Perigo de morte por asfixia!

Perigo de asfixia para crianças que brinquem com os materiais da embalagem. Mantenha os materiais da embalagem fora do alcance de crianças.

## 2. Fornecimento



Item	Designação	Unids.
A	Dispositivo de mulching AMK 097	1
A	Dispositivo de mulching AMK 127	1
B	Porcas de anel	2
–	Manual de utilização	1

## 3. Montagem

Com a montagem do **AMK 097** ou do **AMK 127**, o aparelho é convertido para o mulching.

### 3.1 Abrir o dispositivo de mulching



**i** Antes da montagem do dispositivo de mulching, é necessário rebatê-lo de forma consecutiva.

- Rebata a pega (1) para a frente até esta engatar.

### 3.2 Montar o dispositivo de mulching



#### Perigo de ferimentos!

Monte o dispositivo de mulching apenas se o mecanismo de corte e o canal de expulsão estiverem montados!

Efetue a montagem do dispositivo de mulching apenas com luvas justas.



Antes da montagem do dispositivo de mulching, limpe o mecanismo de corte a fundo.

- Selecione o nível de corte mais baixo (consulte o manual de utilização do trator corta-relva).
- Remova a cesta de recolha de relva (consulte o manual de utilização do trator corta-relva).
- Abra o dispositivo de mulching. (⇒ 3.1)
- Rode o dispositivo de mulching (A) ligeiramente no sentido dos ponteiros do relógio e insira-o no canal de expulsão (1) até ao encosto.
- Fixe o dispositivo de mulching. (⇒ 3.3)



#### Cuidado!

Verifique visualmente (observe no canal de expulsão) se a abertura de expulsão no mecanismo de corte está totalmente fechada através da cunha de mulching.

Após a montagem do dispositivo de mulching, o mecanismo de corte já não pode ser desmontado. Antes da desmontagem do mecanismo de corte, é necessário retirar sempre o dispositivo de mulching.

### 3.3 Fixar o dispositivo de mulching



- Monte o dispositivo de mulching. (⇒ 3.2)
- Desenrosque as porcas de fecho (1) e remova-as.
- Enrosque e aperte as porcas de anel (B).
- Engate ambos os ganchos (2) nas porcas de anel (B).
- Após engatar ambos os ganchos (2), a distância (C) tem de ser **aproximadamente 20 cm**.



Depois de fixar a cunha de mulching, verifique se está bem assente.

- Engate a cesta de recolha de relva (consultar o manual de utilização do trator corta-relva).

## 4. Desmontagem

Com a desmontagem do dispositivo de mulching, o aparelho fica preparado para a recolha de relva na cesta de recolha de relva.

- Remova a cesta de recolha de relva (consultar o manual de utilização do trator corta-relva).
- Desengate ambos os ganchos nas porcas de anel.
- Puxe o dispositivo de mulching cuidadosamente para fora do canal de expulsão.

- Engate a cesta de recolha de relva (consultar o manual de utilização do trator corta-relva).

## 5. Instruções para o mulching

### 5.1 Informações gerais sobre mulching

Durante o mulching, as vergõntes continuam a ser trituradas após o corte no cárter do mecanismo de corte e, em seguida, são sopradas de volta para a relva, onde ficam e apodrecem.

#### Utilidade:

O material a cortar finamente triturado, que pode apodrecer bem na relva, devolve à relva nutrientes orgânicos e serve, por isso, de adubo natural.

#### Vantagem:

O mulching oferece cuidados com o relvado que poupam tempo (o esvaziamento da cesta de recolha de relva é suprimido) e são confortáveis.

### 5.2 Quando se deve fazer o mulching?

É aconselhável fazer o mulching apenas se a relva estiver seca e não estiver muito alta.

Se a relva estiver muito alta, deverá ser cortada em duas etapas de trabalho com alturas de corte distintas.



Nunca efetue o mulching com a relva húmida ou molhada, pois o mecanismo de corte pode entupir e, deste modo, deixa de ser possível triturar o material a cortar de forma fina.

O resultado de corte não fica bem.

---

### 5.3 Com que frequência se deve fazer o mulching?

Para obter uma relva bonita e espessa, é necessário fazer um mulching frequente e não deixar a relva crescer muito.

#### Período de crescimento principal:

Primavera:  
fazer mulching, pelo menos, 2 vezes por semana.

Verão e Outono:  
fazer mulching, pelo menos, 1 vez por semana.

---

### 5.4 Como se deve fazer o mulching?

Para um bom resultado de mulching, é necessário observar os seguintes pontos:

#### 1. Utilizar uma lâmina de mulching bem afiada:

Durante o mulching, apenas deve ser utilizada uma lâmina de mulching bem afiada.

#### 2. Escolher a altura de corte correta:

A altura de corte deve ser selecionada de modo que um terço da altura da relva seja cortada e dois terços fiquem por cortar. Para que o material a cortar possa ser corretamente triturado, é aconselhável fazer mulching com o nível de corte 3, pelo menos.

#### 3. Relva demasiado alta:

Com a relva alta, a relva tem de ser tratada em duas etapas de trabalho.

Primeira etapa de trabalho:

A relva é pré-cortada com a altura de corte 5 - 6.

Segunda etapa de trabalho:

12 a 24 horas após a primeira etapa de trabalho, faça o mulching da relva em ângulo reto relativamente ao primeiro sentido de corte com a altura de relva pretendida (consultar item "2. Escolher a altura de corte correta").

#### 4. Escolher a velocidade de marcha correta:

Ao efetuar o mulching, escolha sempre uma velocidade de marcha reduzida. Deste modo, o material a cortar é triturado de forma muito fina e soprado de volta para a relva.

#### 5. Escolher a rotação do motor correta:

Ao efetuar o mulching, ajuste sempre a rotação máxima do motor.

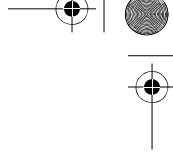
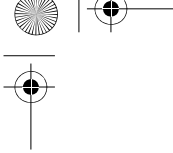



## AMK 097, AMK 127

Plentraktoren/rideren kan bygges om til en bioklipper ved hjelp av et bioklippsett.

Utkaståpningen på klippeaggregatet lukkes da med en bioplugg, samtidig som standard klippeknivene blir værende på maskinen.

### 0.1 Generell informasjon

Denne bruksanvisningen er en **oversettelse av den originale driftsveiledningen** fra produsenten i henhold til EU-direktiv 2006/42/EC.

STIHL arbeider kontinuerlig med å videreutvikle produktspekteret, og vi forbeholder oss derfor retten til å gjøre forandringer med hensyn til produktform, teknologi og utstyr.

Det kan av den grunn ikke fremmes krav på grunnlag av informasjon og bilder i denne brosjyren.

I denne bruksanvisningen kan det være beskrevet modeller som ikke er tilgjengelige i alle land.

Denne bruksanvisningen er opphavsrettslig beskyttet. Alle rettigheter er forbeholdt. Dette gjelder spesielt retten til kopiering, oversettelse og bearbeiding i elektroniske systemer.

## 1. For din egen sikkerhet



Følg bruksanvisningen for plentraktoren/rideren, og vær ekstra oppmerksom på kapitlene "For din egen sikkerhet" og "Vedlikehold".



Trekk ut tenningsnøkkelen før du utfører arbeider på plentraktoren/rideren.



Bruk alltid solide hansker når du utfører monterings- og vedlikeholdsarbeider.

Kontroller visuelt før hver bruk at biopluggen, klippeknivene og knivfestet er i driftssikker stand. – Bioklipping skal aldri utføres uten utkastkanal og oppsamler!

Biopluggen må være uskadet og forskriftsmessig montert.



### Livsfare på grunn av kvelning!

Lek med emballasjen medfører kvelningsfare for barn. Sørg for at barn ikke leker med emballasjen.

## 2. Produktkomponenter



Nr.	Betegnelse	Ant.
A	Bioplugg AMK 097	1
A	Bioplugg AMK 127	1
B	Ringmuttere	2
–	Bruksanvisning	1

## 3. Montering

Maskinen bygges om for bioklipp ved å montere **AMK 097** eller **AMK 127**.

### 3.1 Felle opp biopluggen



Biopluggen må felles fra hverandre før den monteres.

- Fell håndtaket (1) forover til det går i inngrep.

### 3.2 Montere biopluggen



### Fare for personskade!

Biopluggen kan bare monteres hvis klippeaggregatet og utkastkanalen også er montert! Utfør monteringen av biopluggen med solide hansker.



Rengjør klippeaggregatet grundig før du monterer biopluggen.

- Velg laveste klippetrinn (se bruksanvisningen for plentraktoren).

- Ta av oppsamleren (se bruksanvisningen for plenraktoren).
- Fell opp biopluggen. (⇒ 3.1)
- Drei biopluggen (A) forsiktig med urviseren, og før den inn i utkastkanalen (1) til den stopper.
- Fest biopluggen. (⇒ 3.3)



#### **Forsiktig!**

Kontroller visuelt (se inn i utkastkanalen) at utkaståpningen på klippeaggregatet stenges helt av kilen.

Når biopluggen er montert, er det ikke lenger mulig å demontere klippeaggregatet. Biopluggen må alltid tas ut før klippeaggregatet demonteres.

### **3.3 Feste biopluggen**



- Montere biopluggen. (⇒ 3.2)
- Skru ut og ta av låsemutterne (1).
- Skru på og stram ringmutterne (B).
- Fest begge krokene (2) på ringmutterne (B).
- Når begge krokene (2) er festet, skal avstanden (C) være **ca. 20 cm**.



Kontroller at kilen sitter godt etter at den er festet.

- Sett på oppsamleren (se bruksanvisningen for plenraktoren).

## **4. Demontering**

Når biopluggen demonteres, blir maskinen klargjort for oppsamling av gress i oppsamleren.

- Ta av oppsamleren (se bruksanvisningen for plenraktoren).
- Hekt av begge krokene på ringmutterne.
- Dra biopluggen forsiktig ut av utkastkanalen.
- Sett på oppsamleren (se bruksanvisningen for plenraktoren).

## **5. Veiledning for bioklipping**

### **5.1 Generell informasjon om bioklipping**

Ved bioklipping finkuttes gresset ytterligere i klippeaggregatet etter at det er klipt av, for deretter å blåses tilbake til gressroten (gressrotsonen), der det blir liggende og komposteres.

#### **Bruk:**

Finkuttet klippemateriale/gressavfall som komposteres i gressroten (gressrotsonen), tilfører plenen organiske næringsstoffer og fungerer dermed som naturlig gjødsel.

#### **Fordel:**

Bioklipping betyr tidsbesparende (ingen tømning av oppsamleren) og komfortabel plenpleie.

### **5.2 Når kan jeg bruke bioklippfunksjonen?**

Vi anbefaler bioklipping bare når gresset er tørt og ikke for høyt. Hvis gresset er for høyt, skal det klippes i to omganger med forskjellige klippehøyder.



Ikke bruk bioklippfunksjonen når gresset er fuktig eller vått, da dette kan føre til at klippeaggregatet blokkeres og klippematerialet/gressavfallet ikke lenger kan finkuttes. Klipperesultatet blir ikke pent.

### **5.3 Hvor ofte skal jeg bruke bioklippfunksjonen?**

En jevn og fin plen får du gjennom hyppige bioklipp og ved å holde gresset kort.

#### **Hovedvekstperiode:**

Vår:

Bioklipp minst 2 ganger i uken.

Sommer og høst:

Bioklipp minst 1 gang i uken.

### **5.4 Hvordan skal jeg bruke bioklippfunksjonen?**

Følg disse punktene for å oppnå et godt bioklippresultat:

#### **1. Bruk en godt slipt biokniv:**

Bruk kun skarpe kniver ved bioklipping.

#### **2. Velg riktig klippehøyde:**

Klippehøyden skal stilles inn slik at en tredel av gresshøyden klippes av og to tredeler blir igjen.

For å sikre at

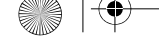

klippematerialet/gressavfallet blir pent  
kvernet anbefales det at det ikke brukes  
lavere klippetrinn enn 3 ved bioklipp.

### 3. For høyt gress:

Gresset må klippes i to omganger hvis det  
er høyt.

Første klipping:

Klipp gresset med klippehøyde 5-6.

Andre klipping:

Bioklipp gresset i ønsket høyde 12 til 24  
timer etter første klipping, på tvers i forhold  
til den første klipperetningen (se punkt 2.  
"Velg riktig klippehøyde").

### 4. Velg riktig kjørehastighet:

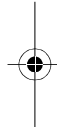

Velg alltid lav kjørehastighet ved  
bioklipping. Dette gjør at  
klippematerialet/gressavfallet finhakkes  
og blåses tilbake til gressroten  
(gressrotsonen).

### 5. Velg riktig motorturtall:

Still alltid inn maksimalt motorturtall ved  
bioklipping.

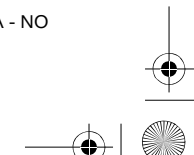
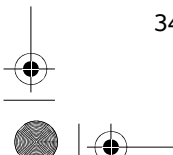
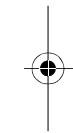
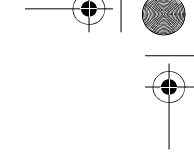
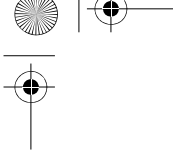

## AMK 097, AMK 127

Åkgräsklipparen kan byggas om till en biogräsklippare med en bioklippsats.

Klippaggregatets utkastöppning stängs då med en bioklipptillsats, de standardmonterade knivarna stannar kvar på maskinen.

### 0.1 Allmänt

Denna bruksanvisning är en **översättning av originalbruksanvisningen** från tillverkaren i enlighet med EG-direktivet 2006/42/EC.

STIHL arbetar ständigt med att vidareutveckla sitt produktutbud. Vi förbehåller oss därför rätten till ändringar av design, teknik och utrustning. Inga anspråk grundade på uppgifter och bilder i denna bruksanvisning kan därför ställas.

I denna bruksanvisning beskrivs ev. modeller som inte finns tillgängliga i alla länder.

Denna bruksanvisning är upphovsrättskyddad. Alla rättigheter förbehållna, särskilt då rätten till kopiering, översättning och bearbetning med elektroniska system.

## 1. För din säkerhet



Beakta åkgräsklipparens bruksanvisning, särskilt kapitlet "För din säkerhet" och "Underhåll".



Dra bort tändningsnyckeln före allt arbete på åkgräsklipparen.



Använd alltid kraftiga skyddshandskar vid monteringsarbeten och underhåll.

Kontrollera med en avsyning att bioklipptillsatsen, knivarna och knivfästet är felfria före varje användning. – Bioklipp inte utan utkastkanal eller utan gräsupsamlare!

Arbeta endast med en oskadad och felfritt monterad bioklipptillsats.



### Risk för kvävning!

Risk för kvävning om barn leker med förpackningsmaterialet. Håll förpackningsmaterialet borta från barn.

## 2. Leveransens omfattning



Pos.	Beteckning	Antal
A	Bioklipptillsats AMK 097	1
A	Bioklipptillsats AMK 127	1
B	Ringmuttrar	2
–	Bruksanvisning	1

## 3. Montering

När **AMK 097** eller **AMK 127** monteras byggs maskinen om för bioklippning.

### 3.1 Fälla upp bioklipptillsats



Bioklipptillsatsen måste fällas isär innan den monteras.

- Fäll greppet (1) framåt, tills det snäpper in.

### 3.2 Montera bioklipptillsats



### Risk för personskador!

Montera endast bioklipptillsatsen när klippaggregatet och utkastkanalen är monterade! Montera alltid bioklipptillsatsen med skyddshandskar.



Rengör klippaggregatet noggrant före monteringen av bioklipptillsatsen.

- Välj den lägsta klipphöjden (se åkgräsklipparens bruksanvisning).
- Ta bort gräsupsamlaren (se åkgräsklipparens bruksanvisning).
- Fäll upp bioklipptillsatsen. (⇒ 3.1)
- Vrid bioklipptillsatsen (A) lätt medurs och för in den till anslag i utkastkanalen (1).
- Fäst bioklipptillsatsen. (⇒ 3.3)

**!** **Var försiktig!**  
Kontrollera med en avsyning (titta in i utkastkanalen) att bioklippen täcker utkastöppningen på klippaggregatet ordentligt.

Klippaggregatet kan inte längre demonteras när bioklipptillsatsen har monterats. Ta alltid bort bioklipptillsatsen före demonteringen av klippaggregatet.

### 3.3 Fästa bioklipptillsats



- Montera bioklipptillsatsen. (⇒ 3.2)
- Skruva loss och ta bort låsmuttrarna (1).
- Skruva fast och dra åt ringmuttrarna (B).
- Fäst båda krokarna (2) på ringmuttrarna (B).
- Avståndet (C) måste vara **ca 20 cm** efter att krokarna (2) har fästs.

**i** Kontrollera att bioklippen sitter fast ordentligt efter festsättningen.

- Fäst gräsupsamlaren (se åkgräsklipparens bruksanvisning).

## 4. Demontering

När bioklipptillsatsen demonteras förbereds maskinen för uppsamling av gräs med gräsupsamlare.

- Ta bort gräsupsamlaren (se åkgräsklipparens bruksanvisning).
- Lossa båda krokarna på ringmuttrarna.
- Dra ut bioklipptillsatsen försiktigt ur utkastkanalen.
- Fäst gräsupsamlaren (se åkgräsklipparens bruksanvisning).

## 5. Anvisning för bioklippning

### 5.1 Allmän information om bioklippning

Vid bioklippning finfördelas grässtråna i klippaggregatet efter klippningen och blåses sedan tillbaka i gräsmattebotten, där de ligger kvar och förmultnar.

#### Nytta:

Klippmaterialet som finfördelats kan förmultna i gräsmattebotten och återför organiska näringsämnen till gräsmattan och fungerar samtidigt som naturgödsel.

#### Fördel:

Bioklippning sparar tid (gräsupsamlaren behöver inte tömmas) och ger en bekväm skötsel av gräsmattan.

### 5.2 När ska jag bioklippa?

Vi rekommenderar att du endast bioklipper en torr gräsmatta och inte väntar tills gräset är för högt.

Om gräset är för högt bör klippning ske i två arbetsmoment med olika klipphöjder.

**i** Bioklipp aldrig en fuktig eller våt gräsmatta, eftersom klippaggregatet kan sättas igen och klippmaterialet inte hackas lika bra. Klippresultatet försämrars.

### 5.3 Hur ofta ska jag bioklippa?

En vacker och tät gräsmatta får du genom att bioklippa ofta och hålla gräset kort.

#### Huvudsaklig växtperiod:

På våren:

Bioklipp minst 2 gånger per vecka.

Sommar och höst:

Bioklipp minst 1 gång per vecka.

### 5.4 Hur ska jag bioklippa?

Beakta följande punkter för ett bra bioklippresultat:

#### 1. Använd en vass bioklippkniv:

Vid bioklippning bör endast en vass bioklippkniv användas.

#### 2. Välj rätt klipphöjd:

Klipphöjden bör väljas så att en tredjedel av gräset klippas av och två tredjedelar står kvar.

Vi rekommenderar inte att du bioklipper på en lägre klipphöjd än 3, för att klippmaterialet ska hackas fint och finfördelas.



### 3. Gräset för högt:

Gräsmattan måste bearbetas i två arbetsmoment om gräset är för högt.

Första arbetsmomentet:

Klipp gräsmattan först med klipphöjden 5 - 6.

Andra arbetsmomentet:

Bioklipp gräsmattan på önskad höjd i rät vinkel mot den första klippriktningen 12 till 24 timmar efter det första arbetsmomentet (se punkt "2. Välj rätt klipphöjd").

### 4. Välj rätt hastighet:

Välj alltid en lägre hastighet vid bioklippning. Därmed hackas klippmaterialet finare och blåses tillbaka i gräsmattebotten.

### 5. Välj rätt motorvarvtal:

Ställ alltid in det maximala motorvarvtalet vid bioklippning.

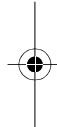

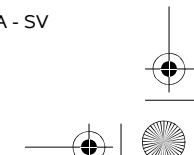
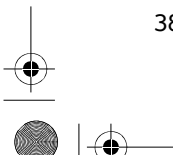
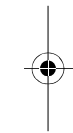
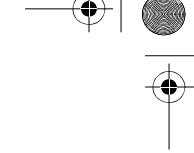
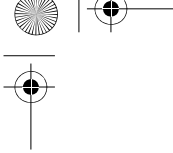



## AMK 097, AMK 127

Ajoleikkuri voidaan muuntaa allesilppuavaksi ruohonleikkuriksi allesilppuavalla leikkuusarjalla.

Tällöin silppurikiila sulkee leikkuupöydän poistoaukon, ja vakiovarusteena olevat leikkuuterät jäävät laitteeseen.

### 0.1 Yleistä

Tämä käyttöohje on EY-direktiivin 2006/42/EC mukaisen valmistajan **alkuperäiskäyttö oppaan käännös**.

STIHL pyrkii jatkuvasti kehittämään tuotevalikoimaansa ja siksi pidätämme oikeuden toimitussisällön muotoa, tekniikkaa ja varustusta koskeviin muutoksiin.

Tämän vuoksi tässä käyttöoppaassa julkaistujen tietojen ja kuvien pohjalta ei voi esittää mitään vaateita.

Näissä käyttöohjeissa on mahdollisesti kuvattu malleja, joita ei ole saatavilla kaikissa maissa.

Tämä käyttöopas on tekijänoikeudellisesti suojattu. Kaikki oikeudet pidätetään, mukaan lukien oikeus monistamiseen, kääntämiseen ja käsittelyyn sähköisissä järjestelmissä.

## 1. Turvallisuutesi vuoksi



Noudata ajoleikkurin käyttöohjeita, varsinkin lukuja "Turvallisuutesi vuoksi" ja "Huolto".



Vedä virta-avain irti aina ennen ajoleikkuriin kohdistuvia töitä.



Käytä asennus- ja huoltotöiden aikana aina kestäviä käsineitä.

Tarkasta ennen jokaista käyttökertaa silmämääräisesti,

että silppurikiila, leikkuuterä ja terän kiinnitys ovat moitteettomassa kunnossa. – Älä koskaan leikkaa allesilppuavasti ilman poistokanavaa ja ruohonkeruusäiliötä!

Työskentele vain, kun silppurikiila on vahingoittumaton ja ohjeenmukaisesti asennettu.



### Tukehtumisvaara!

Pakkausmateriaalilla leikkiminen aiheuttaa lapsille tukehtumisvaaran. Pidä pakkausmateriaali ehdottomasti poissa lasten ulottuvilta.

## 2. Toimitussisältö



Kohta	Nimike	kpl
A	Silppurikiila AMK 097	1
A	Silppurikiila AMK 127	1
B	Rengasmutterit	2
–	Käyttöopas	1

## 3. Asennus

AMK 097:n ja AMK 127:n asennus muuttaa ruohonleikkurin silppuavaksi.

### 3.1 Silppurikiilan kääntäminen auki



Silppurikiila on käännettävä auki ennen sen asennusta.

- Käännä kahvaa (1) eteenpäin, kunnes se lukittuu.

### 3.2 Silppurikiilan asennus



#### Loukkaantumisvaara!

Asenna silppurikiila vain leikkuupöytä ja poistokanava asennettuna! Käytä silppurikiilaa asentaessasi aina tiiviitä käsineitä.



Puhdista leikkuupöytä perusteellisesti ennen silppurikiilan asennusta.

- Valitse matalin leikkuukorkeus (katso ajoleikkurin käyttöohjeet).
- Irrota ruohonkeruusäiliö (katso ajoleikkurin käyttöohjeet).
- Käännä silppurikiila auki. (⇒ 3.1)
- Kierrä silppurikiilaa (A) kevyesti myötäpäivään ja vie se vasteeseen asti poistokanavaan (1).
- Kiinnitä silppurikiila. (⇒ 3.3)



#### **Varo!**

Tarkasta silmämääräisesti poistokanavasta, että silppurikiila sulkee täysin leikkuupöydän poistoaukon.

Silppurikiilan asentamisen jälkeen leikkuupöytää ei voi enää irrottaa. Irrota aina silppurikiila ennen leikkuupöydän irrotusta.

### 3.3 Silppurikiilan kiinnitys



- Asenna silppurikiila. (⇒ 3.2)
- Kierrä kiinnitysmutterit (1) auki ja poista ne.
- Kierrä rengasmutterit (B) kiinni ja kiristä ne.
- Kiinnitä rengasmuttereiden (B) molemmat haat (2).
- Hakojen (2) kiinnittämisen jälkeen etäisyyden (C) on oltava **noin 20 cm**.



Varmista silppurikiilan kiinnittämisen jälkeen, että kiinnitys on pitävä.

- Kiinnitä ruohonkeruusäiliö (katso ajoleikkurin käyttöohjeet).

## 4. Irrotus

Kun silppurikiila irrotetaan, laitteella voi kerätä ruohoa ruohonkeruusäiliöön.

- Irrota ruohonkeruusäiliö (katso ajoleikkurin käyttöohjeet).
- Irrota rengasmuttereiden molemmat haat.
- Vedä silppurikiila varovasti ulos poistokanavasta.
- Kiinnitä ruohonkeruusäiliö (katso ajoleikkurin käyttöohjeet).

## 5. Ohjeita allesilppuavaan leikkuuseen

### 5.1 Yleisiä tietoja allesilppuavasta leikkuusta

Allesilppuavassa leikkuussa katkaistut ruohon varret hienonnetaan leikkuupöydän kotelossa ja sen jälkeen ne puhalletaan takaisin nurmikkoon maatumään.

#### **Hyöty:**

Hienoksi silputtu leikkuujäte maatu nopeasti, palauttaa nurmikkoon eloperäisiä ravinteita ja toimii luonnollisena lannoitteena.

#### **Etu:**

Allesilppuava leikkuu on aikaa säästävää (ei ruohonkeruusäiliön tyhjennystä) ja helppoa nurmikonhoitoa.

### 5.2 Milloin saa leikata allesilppuamalla?

Allesilppuava leikkuu on suositeltavaa vain, kun ruoho on kuivaa eikä liian pitkää. Jos ruoho on liian pitkää, nurmikko pitää leikata kahteen kertaan eri leikkuukorkeuksilla.



Kostea tai märkää nurmikkoa ei saa leikata silppuamalla, koska leikkuupöytä voi silloin tukkiutua eikä leikkuujätettä saada enää silputtua hienoksi. Leikkuujälki jää epäsiistiksi.

### 5.3 Miten usein tulee leikata allesilppuamalla?

Nurmikosta tulee kaunis ja tuuhea, kun se leikataan usein allesilppuamalla.

#### **Pääkasvu aika:**

Keväällä:  
allesiippuava leikkuu vähintään 2 kertaa viikossa.

Kesällä ja syksyllä:  
allesiippuava leikkuu vähintään 1 kerran viikossa.

### 5.4 Miten allesilppuava leikkuu tapahtuu?

Hyvän tuloksen saamiseksi allesilppuavassa leikkuussa tulee huomioida seuraavat seikat:

#### **1. Käytä terävää allesilppuavaa leikkuuterää:**

Silppuamiseen tulee aina käyttää terävää allesilppuavaa leikkuuterää.

## 2. Valitse oikea leikkuukorkeus:

Leikkuukorkeus tulee valita siten, että yksi kolmasosa ruohon pituudesta katkeaa ja kaksi kolmasosaa jää kasvamaan.

On suositeltavaa käyttää allessilppuavaan leikkuuseen vähintään leikkuukorkeutta 3, jotta leikkujäte saadaan silputtua ja hienonnettua siististi.

## 3. Liian pitkä ruoho:

Jos ruoho on pitkää, nurmikko pitää käsitellä kahteen kertaan.

Ensimmäinen työvaihe:  
Nurmikko leikataan ensin leikkuukorkeudella 5–6.

Toinen työvaihe:  
12–24 tuntia ensimmäisen työvaiheen jälkeen ruoho leikataan allessilppuavasti suorassa kulmassa ensimmäiseen leikkusuuntaan nähden haluttuun pituuteen (katso kohta "2. Oikean leikkuukorkeuden valinta").

## 4. Valitse oikea ajonopeus:

Valitse allessilppuavaan leikkuuseen aina alhainen ajonopeus. Silloin leikkujäte saadaan silputtua hienoksi ja sekoitettua ruohon sekaan.

## 5. Valitse oikea moottorin kierrosluku:

Sääda moottori aina maksimikierrosluvulle allessilppuavan leikkuun ajaksi.

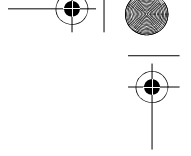
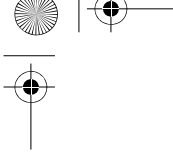

## AMK 097, AMK 127

Ved hjælp af et granulerings sæt kan havetraktoren omdannes til en granuleringsplæneklipper.

Klippeanordningens udkastningsåbning lukkes til med en granuleringsindsats, mens de standardmonterede knive forbliver på maskinen.

### 0.1 Generelt

Denne betjeningsvejledning er en **oversættelse af den oprindelige brugsvejledning** fra producenten iht. EF-direktiv 2006/42/EC.

STIHL arbejder hele tiden på at videreudvikle sit produktsortiment. Vi forbeholder os derfor retten til at ændre form, teknik og udstyr.

Der kan af samme årsag ikke gøres krav gældende på grundlag af anvisningerne eller illustrationerne i dette hæfte.

I denne betjeningsvejledning kan der være beskrevet modeller, som ikke fås i alle lande.

Denne betjeningsvejledning er beskyttet af ophavsretten. Der tages forbehold for alle rettigheder, især retten til mangfoldiggørelse, oversættelse og behandling med elektroniske systemer.

## 1. Sikkerhed



Læs betjeningsvejledningen til havetraktoren grundigt, især kapitlerne "Sikkerhed" og "Vedligeholdelse".



Træk tændingsnøglen ud inden nogen form for arbejde på havetraktoren.



Anvend altid solide handsker ved monterings- og vedligeholdelsesarbejde.

Kontroller før hver brug, at kniven og knivfastgørelsen er i orden og korrekt monteret. Foretag aldrig granulering uden udkastningskanal og græsopsamlingskurv!

Arbejd kun med en ubeskadiget og korrekt monteret granuleringsindsats.



### Livsfare på grund af kvælning!

Børn, der leger med emballagematerialet, risikerer at blive kvalt i det. Emballagemateriale SKAL holdes væk fra børn.

## 2. Medfølgende dele



Pos.	Betegnelse	Stk.
A	Granuleringsindsats AMK 097	1
A	Granuleringsindsats AMK 127	1
B	Ringmøtrikker	2
–	Betjeningsvejledning	1

## 3. Montage

Når **AMK 097** eller **AMK 127** monteres, omdannes maskinen, så den kan bruges til granulering.

### 3.1 Klap granuleringsindsatsen op



**i** Granuleringsindsatsen skal klappes ud, inden den monteres.

- Klap håndtaget (1) fremad, indtil det går i indgreb.

### 3.2 Monter granuleringsindsatsen



#### Risiko for kvæstelser!

Granuleringsindsatsen må kun monteres, når klippeanordningen og udkastningskanalen er monteret!  
Granuleringsindsatsen må kun monteres, når der anvendes solide handsker.



Granuleringsindsatsen skal gøres grundigt rent, før klippeanordningen monteres.

- Vælg nederste skæretrin (se betjeningsvejledningen til havetraktoren).
- Tag græsopsamlingskurven af (se betjeningsvejledningen til havetraktoren).
- Klap granuleringsindsatsen op. (⇒ 3.1)
- Drej granuleringsindsatsen (A) let med uret, og før den helt ind i udkastningskanalen (1).
- Fastgør granuleringsindsatsen. (⇒ 3.3)



#### Forsigtig!

Foretag en synskontrol (kig ind i udkastningskanalen) for at kontrollere, om granuleringsindsatsen lukker udkastningsåbningen på klippeanordningen helt.

Klippeanordningen kan ikke mere demonteres, når granuleringsindsatsen er monteret. Granuleringsindsatsen skal altid tages af, før klippeanordningen demonteres.

### 3.3 Fastgør granuleringsindsatsen



- Monter granuleringsindsatsen. (⇒ 3.2)
- Skru låsemøtrikkerne (1) ud, og fjern dem.
- Skru ringmøtrikkerne (B) på, og spænd dem.
- Hægt begge kroge (2) på ringmøtrikkerne (B) på.
- Når de to kroge (2) er hægtet på, skal afstanden (C) være **ca. 20 cm**.



Kontroller efter fastgørelsen, om granuleringsindsatsen sidder rigtigt fast.

- Hægt græsopsamlingskurven på (se betjeningsvejledningen til havetraktoren).

## 4. Demontering

Når granuleringsindsatsen demonteres, gøres maskinen klar til opsamling af græs i græsopsamlingskurven.

- Tag græsopsamlingskurven af (se betjeningsvejledningen til havetraktoren).
- Hægt begge kroge på ringmøtrikkerne af.
- Træk forsigtigt granuleringsindsatsen ud af udkastningskanalen.
- Hægt græsopsamlingskurven på (se betjeningsvejledningen til havetraktoren).

## 5. Vejledning i granulering

### 5.1 Generelle oplysninger om granulering

Ved granulering findeles græsstråene yderligere i klippeanordningens kabinet, efter de er blevet skåret af, og derefter blæses de tilbage i græssets vækstlag, hvor de bliver liggende og går i forrådnelse.

#### Nytte:

Findelt afklippet affald, der går i forrådnelse i plænen vækstlag, tilfører plænen organiske næringsstoffer og fungerer dermed som naturlig gødning.

#### Fordel:

Græsslåning med granulering er en tidsbesparende (tømming af græsopsamlingskurven undgås) og bekvem form for plænepleje.

### 5.2 Hvornår må granuleringsindsatsen anvendes?

Det anbefales, at der kun slås græs med monteret granuleringsindsats, når plænen er tør, og græsset ikke er for højt. Er græsset for højt, bør plænen slås i to arbejdsgange med forskellige klippehøjder.



Slå aldrig græsset med monteret granuleringsindsats, når plænen er våd eller fugtig, da klippeanordningen så kan risikere at stoppe til, hvorved det afklippede græsaffald ikke længere kan findeles. Klipperesultatet bliver dårligt.

---

### 5.3 Hvor ofte bør granuleringsindsatsen anvendes?

Plænen bliver smuk og tæt, hvis den granuleres ofte og holdes kort.

#### Hovedsæson for væksten:

Forår:

Granuler min. 2 gange om ugen.

Sommer og efterår:

Granuler min. 1 gang om ugen.

---

### 5.4 Hvordan slås græsset med en monteret granuleringsindsats?

Følgende punkter skal overholdes for at få det bedste granuleringsresultat:

#### 1. Anvend en skarp granuleringskniv:

Når der slås græs med monteret granuleringsindsats, bør der kun anvendes en skarp granuleringskniv.

#### 2. Vælg den rigtige klippehøjde:

Klippehøjden vælges således, at en tredjedel af græshøjden slås, og to tredjedele bliver tilbage.

For at det afklippede affald bliver korrekt granuleret og findelt, bør græsset ikke slås med granuleringsindsatsen i et lavere skæretrin end 3.

#### 3. Græsset er for højt:

Når græsset er for højt, skal plænen bearbejdes i to arbejdsgange.

Første gennemgang:

Plænen slås først med klippehøjden 5 - 6.

Anden gennemgang:

12 til 24 timer efter den første gennemgang slås græsplænen med granuleringsindsatsen i en ret vinkel i

forhold til den første klipperetning til den ønskede højde (se punkt 2. Vælg den rigtige klippehøjde).

#### 4. Vælg en korrekt kørehastighed:

Når der slås græs med monteret granuleringsindsats, vælges en lav hastighed. Dette sikrer, at det afklippede affald hakkes helt fint og blæses tilbage i plænen vækstlag.

#### 5. Vælg det rigtige motoromdrejningstal:

Indstil altid det maksimale motoromdrejningstal under granuleringen.

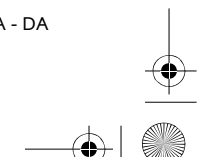
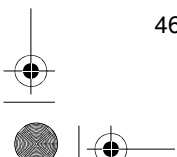
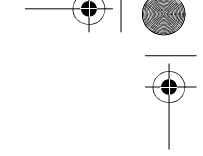
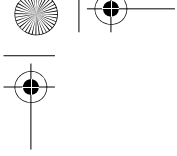



## AMK 097, AMK 127

Zestaw do mulczowania umożliwia przekształcenie kosiarki samojezdnej w kosiarkę do mulczowania.

W tym celu otwórz wyrzutowy zespół tnącego jest zamykany przysłoną do mulczowania; seryjnie montowane noże pozostają w urządzeniu.

### 0.1 Informacje ogólne

Niniejsza instrukcja obsługi jest **tłumaczeniem oryginalnej instrukcji obsługi** producenta w rozumieniu dyrektywy WE 2006/42/WE.

Firma STIHL stale udoskonala swoje wyroby i dlatego zastrzega sobie prawo dokonywania zmian dotyczących kształtu, rozwiązań technicznych oraz wyposażenia w dostarczanych wyrobach. W związku z tym dane i rysunki w tej broszurze nie mogą być podstawą do jakichkolwiek roszczeń.

Niniejsza instrukcja obsługi może ewentualnie zawierać opisy modeli, które nie są dostępne we wszystkich krajach.

Niniejsza instrukcja obsługi jest chroniona prawem autorskim. Wszelkie prawa zastrzeżone. Dotyczy to zwłaszcza prawa do powielania, tłumaczenia i przetwarzania w systemach elektronicznych.

## 1. Zasady bezpiecznej pracy



Postępować zgodnie z instrukcją obsługi kosiarki samojezdnej, a zwłaszcza ze

wskazówkami podanymi w rozdziałach „Zasady bezpiecznej pracy” i „Konserwacja”.



Przed podjęciem jakichkolwiek czynności przy kosiarce samojezdnej wyciągnąć kluczyk zapłonu.



Czynności montażowe i konserwacyjne należy wykonywać w rękawicach ochronnych.

Przed każdym użyciem kosiarki należy sprawdzić wzrokowo, czy przysłona do mulczowania, noże kosiarki i ich mocowanie są w dobrym stanie technicznym. – Nie przeprowadzać mulczowania bez zamontowanego kanału wyrzutowego i kosza na trawę!

Wykonywać pracę tylko przy użyciu nieuszkodzonej i prawidłowo zamontowanej przysłony do mulczowania.



### Niebezpieczeństwo uduszenia!

Niebezpieczeństwo uduszenia się dzieci podczas zabawy z opakowaniem. Opakowania należy przechowywać w miejscach niedostępnych dla dzieci.

## 2. Wyposażenie standardowe



Poz.	Nazwa	Liczba
A	Przysłona do mulczowania AMK 097	1
A	Przysłona do mulczowania AMK 127	1
B	Nakrętki oczkowe	2
–	Instrukcja obsługi	1

## 3. Zamontowanie

Po zamontowaniu zestawu **AMK 097** lub **AMK 127** urządzenie jest przystosowane do mulczowania.

### 3.1 Rozkładanie przysłony do mulczowania



**i** Przed montażem przysłony do mulczowania należy ją rozłożyć.

- Rozłożyć uchwyt (1) do przodu, aż się zazębi.

### 3.2 Zamontowanie przystony do mulczowania



#### Niebezpieczeństwo zranienia!

Przystonę do mulczowania montować tylko przy zamontowanym zespole tnącym i kanale wyrzutowym! Przystonę do mulczowania należy montować w mocnych rękawicach.



Przed zamontowaniem przystony do mulczowania należy dokładnie wyczyścić zespół tnący.

- Ustawić najmniejszą wysokość koszenia (zob. Instrukcja obsługi kosiarki samojezdnej).
- Zdjąć kosz na trawę (zob. Instrukcja obsługi kosiarki samojezdnej).
- Rozłożyć przystonę do mulczowania. (⇒ 3.1)
- Obrócić nieco przystonę do mulczowania (A) w prawo i wprowadzić do oporu do kanału wyrzutowego (1).
- Zamocować przystonę do mulczowania. (⇒ 3.3)



#### Ostrożnie!

Sprawdzić wzrokowo (spójrzeć do kanału wyrzutowego), czy otwór wyrzutowy zespołu tnącego jest całkowicie zamknięty przez przystonę.

Po zamontowaniu przystony do mulczowania nie można już demontować zespołu tnącego. Przed demontażem zespołu tnącego należy zawsze wyjmować przystonę do mulczowania.

### 3.3 Zamocowanie przystony do mulczowania



- Zamontować przystonę do mulczowania. (⇒ 3.2)
- Wykręcić i wyjąć nakrętki zamykające (1).
- Nakręcić nakrętki oczkowe (B) i je dokręcić.
- Zaczepić oba zaczepy (2) na nakrętkach oczkowych (B).
- Po zaczepieniu obu zaczepów (2) odstęp (C) musi wynosić **ok. 20 cm**.



Po zamocowaniu przystony do mulczowania sprawdzić, czy jest ona mocno zamocowana.

- Założyć kosz na trawę (zob. Instrukcja obsługi kosiarki samojezdnej).

## 4. Wymontowanie

Po zdemontowaniu przystony do mulczowania urządzenie jest przygotowane do zbierania trawy w koszu.

- Zdjąć kosz na trawę (zob. Instrukcja obsługi kosiarki samojezdnej).
- Odczepić oba zaczepy od nakrętek oczkowych.
- Wyjąć ostrożnie przystonę do mulczowania z kanału wyrzutowego.
- Założyć kosz na trawę (zob. Instrukcja obsługi kosiarki samojezdnej).

## 5. Instrukcja mulczowania

### 5.1 Informacje ogólne dotyczące mulczowania

Podczas mulczowania skoszona trawa jest rozdrabniana w obudowie zespołu tnącego i rozprowadzana po trawniku, gdzie ulega rozkładowi.

#### Korzyści z mulczowania

Rozdrobniona trawa łatwo ulega rozkładowi, oddając murawie wodę oraz substancje organiczne i służąc jako naturalny nawóz.

#### Zalety

Przy mulczowaniu nie trzeba opróżniać kosza na trawę, dzięki czemu pielęgnacja trawnika jest bardziej komfortowa i mniej czasochłonna.

### 5.2 Kiedy można przeprowadzać mulczowanie?

Mulczowanie najlepiej wykonywać wtedy, gdy trawa jest sucha i niezbyt wysoka. W przypadku zbyt wysokiej trawy konieczne jest przeprowadzenie dwukrotnego koszenia.



Nie przeprowadzać mulczowania, gdy trawa jest wilgotna lub mokra, ponieważ zespół tnący może się wówczas zapychać i nie rozdrabniać odpowiednio trawy. Wpływa to niekorzystnie na wygląd skoszonego trawnika.

### 5.3 Jak często przeprowadzać mulczowanie?

Ładny, gęsty trawnik można uzyskać dzięki częstemu mulczowaniu i utrzymywaniu krótkiej trawy.

#### Okresy głównego wzrostu trawy:

Wiosna:  
mulczowanie przynajmniej dwa razy w tygodniu.

Lato i jesień:  
mulczowanie przynajmniej raz w tygodniu.

### 5.4 Jak przeprowadzać mulczowanie?

Aby uzyskać dobry rezultat mulczowania, należy przestrzegać następujących zasad:

#### 1. Stosowanie ostrych noży do mulczowania

Do mulczowania należy używać tylko ostrego noża.

#### 2. Wybieranie właściwej wysokości koszenia

Wysokość koszenia należy wybrać tak, aby skracać źdźbła trawy o jedną trzecią, a pozostawić dwie trzecie ich wysokości. Mulczowanie można wykonywać tylko przy wysokości koszenia nie mniejszej niż 3, ponieważ wtedy trawa ulega najlepszemu rozdrobnieniu.

#### 3. Zbyt wysoka trawa

W przypadku wysokiej trawy należy kosić trawnik dwukrotnie.

Pierwsze koszenie:  
Wstępne koszenie wykonuje się przy wysokości koszenia 5 – 6.

Drugie koszenie:  
Po upływie 12–24 godzin od pierwszego koszenia należy skosić trawę do

wymaganej wysokości, korzystając z funkcji mulczowania; kosić prostopadle do kierunku pierwszego koszenia (zob. punkt „2. Wybór prawidłowej wysokości koszenia”).

#### 4. Ustawianie odpowiedniej prędkości kosiarki

Podczas mulczowania kosiarka powinna jechać z małą prędkością. Dzięki temu skoszona trawa zostanie rozdrobniona na biomasę i rozprowadzona po trawniku.

#### 5. Ustawianie prawidłowych obrotów silnika

Do mulczowania należy zawsze ustawiać maksymalną prędkość obrotową silnika.

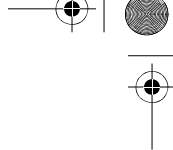
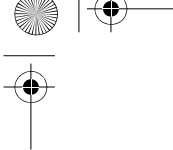

## AMK 097, AMK 127

S priborom za mulčenje lahko sedežno kosilnico predelate v kosilnico z možnostjo mulčenja.

V ta namen se izmetalna odprtina kosilne naprave zapre z nastavkom za mulčenje, serijsko nameščeni kosilni noži pa ostanejo na napravi.

### 0.1 Splošno

Ta navodila za uporabo so **prevod proizvajalčevih originalnih navodil** za uporabo v smislu Direktive ES 2006/42/EC.

Podjetje STIHL nenehno izpopolnjuje svojo ponudbo izdelkov, zato si pridružujemo pravico do spremembe obsega dobave glede oblike, tehnologije in opreme.

Na podlagi podatkov in slik, navedenih v tem priročniku, zato ni mogoče uveljavljati nobenih zahtev.

V teh navodilih za uporabo so lahko opisani modeli, ki niso na voljo v vseh državah.

Ta navodila za uporabo so zaščitena z avtorskimi pravicami. Vse pravice so pridržane, zlasti pravica do razmnoževanja, prevajanja in obdelave z elektronskimi sistemi.

## 1. Za vašo varnost



Upoštevajte navodila za uporabo sedežne kosilnice, zlasti poglavji »Za vašo varnost« in »Vzdrževanje«.



Pred kakršnimi koli deli na sedežni kosilnici je treba odstraniti kontaktni ključ.



Pri montažnih in vzdrževalnih delih morate nositi močne rokavice.

Pred vsako uporabo preverite brezhibno stanje nastavka za mulčenje, noža za košnjo in pritrditve noža. – Brez izmetalnega kanala in košare za travo ne smete mulčiti!

Delajte samo z nepoškodovanim in brezhibno montiranim nastavkom za mulčenje.



### Obstaja smrtna nevarnost zadušitve!

Če se otroci igrajo z embalažo, obstaja nevarnost zadušitve. Otrokom prepričajte dostop do embalaže.

## 2. Obseg dobave



Post.	Opis	Kosov
A	Nastavek za mulčenje AMK 097	1
A	Nastavek za mulčenje AMK 127	1
B	Matice	2
–	Navodila za uporabo	1

## 3. Namestitev

Po namestitvi **AMK 097** ali **AMK 127** je naprava predelana za mulčenje.

### 3.1 Odpiranje nastavka za mulčenje



Pred montažo nastavka za mulčenje ga morate odpreti.

- Ročaj (1) odprite naprej, dokler se ne zaskoči.

### 3.2 Namestitev nastavka za mulčenje



#### Nevarnost telesnih poškodb

Nastavek za mulčenje namestite samo pri nameščeni kosilni napravi in izmetalnem kanalu! Nastavek za mulčenje vedno namestite z industrijskimi rokavicami.

 Pred montažo nastavka za mulčenje morate temeljito očistiti kosilno napravo.

- Izberite najnižjo stopnjo košnje (glejte navodila za uporabo sedežne kosilnice).
- Demontirajte košaro za travo (glejte navodila za uporabo sedežne kosilnice).
- Odprite nastavek za mulčenje. (⇒ 3.1)
- Nastavek za mulčenje (A) rahlo obrnite v desno in ga do konca vstavite v izmetalni kanal (1).
- Pritrdite nastavek za mulčenje. (⇒ 3.3)

 **Pozor!** Preverite (poglejte v izmetalni kanal), ali je izmetalna odprtina na kosilni napravi popolnoma zaprta s klinom za mulčenje.

Po montaži nastavka za mulčenje kosilne naprave ne morete več demontirati. Pred demontažo kosilne naprave vedno odstranite nastavek za mulčenje.

### 3.3 Pritrjevanje nastavka za mulčenje



- Namestite nastavek za mulčenje. (⇒ 3.2)
- Odvijte in odstranite zaporni matici (1).
- Privijte in zategnite matici (B).
- Oba kavljaja (2) obesite na matici (B).
- Po vpetju obeh kavljajev (2) mora biti razdalja (C) **pribl. 20 cm**.

 Po pritrditvi klina za mulčenje preverite, ali je trdno pritrjen.

- Pritrdite košaro za travo (glejte navodila za uporabo sedežne kosilnice).

## 4. Demontaža

Z demontažo nastavka za mulčenje je naprava pripravljena za zbiranje trave v košari za travo.

- Demontirajte košaro za travo (glejte navodila za uporabo sedežne kosilnice).
- Oba kavljaja obesite na matici.
- Nastavek za mulčenje previdno potegnite iz izmetalnega kanala.
- Pritrdite košaro za travo (glejte navodila za uporabo sedežne kosilnice).

## 5. Navodila za mulčenje

### 5.1 Splošne informacije o mulčenju

Pri mulčenju se odrezana stebela trave v ohišju kosilne naprave razdrobijo in nato izpihajo med rušo, kjer obležijo in zgnijejo.

#### Uporaba:

Drobno sesekljana pokošena trava, ki v ruši zgnije, povrne travi organske hranilne snovi in je tako naravno gnojilo.

#### Prednost:

Mulčenje prihrani čas (praznjenje košare za travo ni potrebno) in predstavlja preprost način za nego trave.

### 5.2 Kdaj lahko mulčite?

Svetujemo vam, da mulčenje izvajate le pri suhi in ne previsoki travi.

Če je trava previsoka, jo kosite v dveh korakih z različnima višinama košnje.

 Ne mulčite vlažne ali mokre trave, drugače se kosilna naprava lahko zamaši, pokošene trave pa ni mogoče razrezati na fine delce. Rezultat košnje ne bo lep.

### 5.3 Kako pogosto morate mulčiti?

Lepo in gosto travo dobite s pogostim mulčenjem in vzdrževanjem kratke trave.

#### Glavno obdobje rasti:

Spomladi:  
mulčite vsaj 2-krat na teden.  
Poleti in jeseni:  
mulčite vsaj 1-krat na teden.

### 5.4 Kako lahko mulčite

Če želite z mulčenjem doseči najboljše rezultate, upoštevajte naslednje točke:

#### 1. Uporabljajte dobro naostrene nože za mulčenje:

Pri mulčenju uporabljajte le oster nož za mulčenje.

#### 2. Izberite pravo višino košnje:

Izberite tako višino košnje, da se tretjina trave odreže, dve tretjini pa ostaneta. Za mulčenje priporočamo, da ne uporabite stopnje rezanja, manjše od 3, saj se v teh stopnjah pokošena trava najboljše zdrobi in razreže.

### 3. Previsoka trava:

Če je trava visoka, jo morate pokositi v dveh korakih.

Prvi korak:

Travo najprej pokosite na višini košnje 5 - 6.

Drugi korak:

Od 12 do 24 ur po prvem koraku travo zmulčite pod pravim kotom glede na prvo smer košnje na želeno višino (glejte točko »2. Izbira prave višine košnje«).

### 4. Izbira prave hitrosti vožnje:

Pri mulčenju vedno vozite z zmanjšano hitrostjo. Tako se pokošena trava fino seseklja in razpiha v rušo.

### 5. Izberite prave vrtljaje motorja:

Med mulčenjem naj bo vedno izbrano najvišje število vrtljajev motorja.

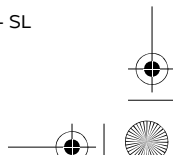
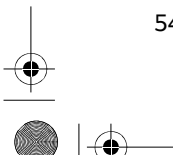
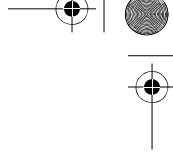
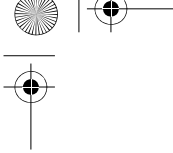



## AMK 097, AMK 127

Použitím mulčovacej sady môžete záhradný traktor zmeniť na mulčovaciu kosačku.

Na tento účel sa vyhadzovací otvor žacieho mechanizmu uzatvorí mulčovaciu vložkou. Sériovo montované žacie nože sa ponechajú na stroji.

### 0.1 Všeobecne

Tento návod na používanie je **preklad pôvodných pokynov** výrobcu v súlade so smernicou ES 2006/42/EC.

Spoločnosť STIHL neustále pracuje na ďalšom vývoji a rozširovaní ponuky svojich výrobkov, preto si vyhradzuje právo na zmeny obsahu dodávok, ktoré sa môžu týkať formy, technického vybavenia a príslušenstva.

Z tohto dôvodu nemožno na základe údajov a obrázkov uvedených v tomto katalógu vzniesť žiadne právne nároky.

V tomto návode na obsluhu sú príp. popísané modely, ktoré nie sú vo vašej krajine dostupné.

Tento návod na obsluhu je chránený autorskými právami. Všetky práva zostávajú vyhradené, a to najmä právo na rozmnožovanie, preklady a úpravy prostredníctvom elektronických systémov.

## 1. Pre vašu bezpečnosť



Dodržiavajte pokyny uvedené v návode na obsluhu záhradného traktora, predovšetkým pokyny v kapitolách „Pre vašu bezpečnosť“ a „Údržba“.



Pred všetkými prácami na záhradnom traktore vždy vyberte kľúč zapalovania.



Pri montážnych a údržbárskych prácach vždy používajte pevné pracovné rukavice.

Pred každým použitím vizuálne skontrolujte, či sa mulčovacia vložka, žací nôž a upevnenie noža nachádzajú v bezchybnom stave. – Nikdy nemulčujte bez vyhadzovacieho kanála a zberného koša na trávu!

Pracujte len s bezchybnou a správne namontovanou mulčovacou vložkou.



### Ohrozenie života udusením!

Hrozí riziko udusení detí hrajúcich sa s obalovým materiálom. Obalový materiál vždy uchovávajte mimo dosahu detí.

## 2. Rozsah dodávky



Ozn.	Názov	ks
A	Mulčovacia vložka AMK 097	1
A	Mulčovacia vložka AMK 127	1
B	Matice s okom	2
–	Návod na obsluhu	1

## 3. Montáž

Namontovaním mulčovacej vložky **AMK 097** alebo **AMK 127** sa stroj prispôsobí na mulčovanie.

### 3.1 Vyklopenie mulčovacej vložky



**i** Pred montážou mulčovacej vložky je nutné vložku vyklopením rozložiť.

- Rukoväť (1) vyklopte dopredu, až kým sa nezaistí.

### 3.2 Montáž mulčovacej vložky



#### Nebezpečenstvo úrazu!

Mulčovaciu vložku montujte iba pri namontovanom žacom mechanizme a vyhadzovacom kanáli! Pri montáži mulčovacej vložky vždy používajte pevné pracovné rukavice.



Pred montážou mulčovacej vložky dôkladne vyčistite žací mechanizmus.

- Nastavte najnižší stupeň kosenia (pozrite si návod na obsluhu záhradného traktora).
- Demontujte zberný kôš na trávu (pozrite si návod na obsluhu záhradného traktora).
- Vyklepte mulčovaciu vložku. (⇒ 3.1)
- Mulčovaciu vložku (A) mierne pootočte v smere pohybu hodinových ručičiek a zasuňte ju až na doraz do vyhadzovacieho kanála (1).
- Upevnite mulčovaciu vložku. (⇒ 3.3)



#### Pozor!

Pohľadom do vyhadzovacieho kanála skontrolujte, či mulčovací klin úplne uzatvoril vyhadzovací otvor na žacom mechanizme.

Po montáži mulčovacej vložky už nie je možné demontovať žací mechanizmus. Pred demontážou žacieho mechanizmu vždy najskôr odstráňte mulčovaciu vložku.

### 3.3 Upevnenie mulčovacej vložky



- Namontujte mulčovaciu vložku. (⇒ 3.2)
- Vyskrutkujte a demontujte uzatváracie matice (1).
- Naskrutkujte a utiahnite matice s okom (B).
- Oba háky (2) zaveste na matice s okom (B).
- Po zavesení oboch hákov (2) musí mať vzdialenosť (C) hodnotu **cca 20 cm**.



Po upevnení mulčovacieho klina skontrolujte jeho pevné uchytenie.

- Zaveste zberný kôš na trávu (pozrite si návod na obsluhu záhradného traktora).

## 4. Demontáž

Demontážou mulčovacej vložky sa stroj pripraví na zachytávanie trávy do zberného koša na trávu.

- Zveste zberný kôš na trávu (pozrite si návod na obsluhu záhradného traktora).
- Oba háky zveste z matíc s okom.
- Mulčovaciu vložku opatrne vytiahnite z vyhadzovacieho kanála.
- Zaveste zberný kôš na trávu (pozrite si návod na obsluhu záhradného traktora).

## 5. Návod na mulčovanie

### 5.1 Všeobecné informácie o mulčovaní

Pri mulčovaní sa steblá trávy v skrini žacieho mechanizmu ďalej rozdrobia na jemné kúsky, ktoré sú vyfukované späť ku koreňom pokoseného trávniku, kde zostávajú ležať a zhnijú.

#### Úžitok:

Jemne rozdrobená pokosená hmota, ktorá dobre zhnije pri koreňoch pokoseného trávniku, slúži ako prírodné hnojivo a vráti trávniku späť vlahu a organické živiny.

#### Výhoda:

Mulčovanie umožňuje časovo nenáročnú (nie je potrebné vyprázdňovanie zberného koša na trávu) a pohodlnú údržbu trávniku.

### 5.2 Kedy je možné mulčovanie?

Mulčovanie sa odporúča iba pri suchom trávniku a pokiaľ ešte nie je tráva veľmi vysoká.

Ak je tráva príliš vysoká, je nutné pokosiť trávnik na dvakrát v rôznych výškach kosenia.



Ak je trávnik mokrá alebo vlhký, nikdy ho nemulčujte. Mokrá tráva môže spôsobiť upchatie žacieho mechanizmu, čo negatívne ovplyvní jemné rozdrvenie pokosenej hmoty. Výsledkom je nepeký povrch pokoseného trávniku.

### 5.3 Ako často je potrebné mulčovať?

Pekný a hustý trávnik je možné dosiahnuť častým mulčovaním a udržiavaním krátkej trávy.

#### Hlavné obdobie rastu:

Na jar:  
mulčovať min. 2-krát za týždeň.  
V lete a na jeseň:  
mulčovať min. 1-krát za týždeň.

### 5.4 Najlepší spôsob mulčovania

Na dosiahnutie kvalitných výsledkov pri mulčovaní postupujte podľa nasledujúcich krokov:

#### 1. Používajte správne naostrené mulčovacie nože:

Pri mulčovaní vždy používajte iba ostrý mulčovací nôž.

#### 2. Zvoľte správnu výšku kosenia:

Výšku kosenia zvoľte tak, aby sa najprv pokosila jedna tretina výšky trávy a dve tretiny zostali neporušené. Aby bola pokosená hmota kvalitne rozsekaná a rozdrobená, odporúčame pri mulčovaní používať minimálne stupeň kosenia 3.

#### 3. Príliš vysoká tráva:

Ak je tráva príliš vysoká, je nutné kosiť trávnik v dvoch pracovných cykloch.

Prvý pracovný cyklus:  
Prvé pokosenie trávniku vykonajte s nastavenou výškou kosenia 5 – 6.

Druhý pracovný cyklus:  
12 až 24 hod. po prvom pracovnom cykle je potrebné mulčovať s nastavenou požadovanou výškou kosenia, a to

v pravom uhle vzhľadom na smer kosenia použitý v prvom pracovnom cykle (pozrite si bod „2. Zvoľte správnu výšku kosenia“).

#### 4. Zvoľte správnu rýchlosť pojazdu:

Pri mulčovaní vždy používajte nízku rýchlosť pojazdu. Tým sa dosiahne jemné rozdrvenie pokosenej hmoty, ktorá sa potom vyfukuje späť ku koreňom pokoseného trávniku.

#### 5. Zvoľte správne otáčky motora:

Pri mulčovaní vždy nastavte maximálne otáčky motora.

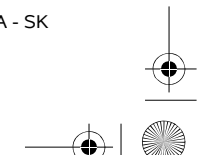
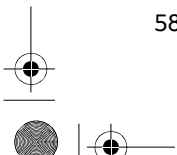
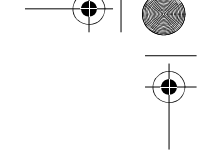
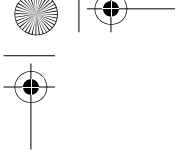

## AMK 097, AMK 127

Bir parçalama-yayma seti ile çim biçme traktörü, çim biçme-parçalama-yayma makinesine dönüştürülebilir.

Bunun için çim biçme haznesinin boşaltma ağız parçalama-yayma mekanizması ile kapatılır, cihaz üzerindeki biçme bıçakları yerinde kalır.

### 0.1 Genel

Bu kullanım kılavuzu, 2006/42/EC sayılı AT Direktifine uygun olarak üreticinin **asıl kullanım kılavuzunun bir çevirisidir**.

STIHL, ürün yelpazesini geliştirmek için sürekli çalışmaktadır. Bu nedenle biçim, teknik ve donanım bakımından teslimat kapsamında değişiklik yapma hakkımızı saklı tutuyoruz.

Bu nedenle, bu kitapçıkta bulunan bilgi ve resimlerden dolayı herhangi bir talepte bulunulamaz.

Kullanım kılavuzunda her ülkede mevcut olmayan modeller de yer almaktadır.

Bu kullanım kılavuzu telif haklarıyla korunmaktadır. Özellikle elektronik sistemlerle çoğaltma, çevirme ve işleme hakkı dahil olmak üzere tüm hakları saklıdır.

## 1. Güvenliğiniz için



Çim biçme traktörünün kullanım kılavuzunu, özellikle de "Güvenliğiniz için" ve "Bakım" bölümlerini ayrıntılı bir şekilde inceleyin.



Çim biçme traktöründe yapacağınız tüm çalışmalardan önce buji anahtarını çıkarın.



Montaj ve bakım çalışmalarında her zaman eldiven takın.

Her kullanımdan önce parçalama-yayma mekanizmasının, biçme bıçağının ve bıçak tespitlerinin sorunsuz durumda olup olmadığını gözle kontrol ediniz. – Boşaltma kanalı ve çim toplama sepeti olmadan parçalama-yayma yapmayın!

Yalnızca hasarsız ve uygun şekilde takılmış parçalama-yayma mekanizması ile çalışın.



### Boğulma nedeniyle hayati tehlike!

Ambalaj malzemesiyle oynayan çocukların boğulma tehlikesi vardır. Ambalaj malzemesini çocuklardan kesinlikle uzak tutun.

## 2. Teslimat kapsamı



Poz.	Tanım	Adet
A	Parçalama-yayma mekanizması AMK 097	1
A	Parçalama-yayma mekanizması AMK 127	1
B	Halkalı somunlar	2
–	Kullanım Kılavuzu	1

## 3. Montaj

AMK 097 veya AMK 127 takıldıktan sonra cihaz parçalama-yayma için hazırlanır.

### 3.1 Parçalama-yayma mekanizmasının açılması



Parçalama-yayma mekanizması montajından açılması gerekir.

- Sapı (1) yerine oturana kadar öne doğru itin.

### 3.2 Parçalama-yayma mekanizmasını monte etme



#### Yaralanma tehlikesi!

Parçalama-yayma mekanizması yalnızca çim biçme haznesi ve boşaltma kanalı takılmış durumdayken monte edilmelidir! Parçalama-yayma mekanizmasının montajı yalnızca sabit eldivenler kullanılarak gerçekleştirilmelidir.



Parçalama-yayma mekanizması monte edilmeden önce çim biçme haznesi temizlenmelidir.

- En alçak kesim kademesi seçilmelidir (bkz. çim biçme traktörü kullanım kılavuzu).
- Çim toplama sepeti çıkartılmalıdır (bkz. çim biçme traktörü kullanım kılavuzu).
- Parçalama-yayma mekanizması açılmalıdır. (⇒ 3.1)
- Parçalama-yayma mekanizması (A) saat yönünde hafifçe döndürülmeli ve dayanak noktasına gelene kadar boşaltma kanalının (1) içine geçirilmelidir.
- Parçalama-yayma mekanizması sabitlenmelidir. (⇒ 3.3)



#### Dikkat!

Çim biçme haznesindeki boşaltma ağzının parçalama-yayma kaması ile tamamen kapalı olduğundan emin olmak için gözle (boşaltma kanalına bakılarak) kontrol gerçekleştirilmelidir.

Parçalama-yayma mekanizması monte edildikten sonra çim biçme haznesi artık çıkartılamaz. Çim biçme haznesinin sökülebilmesi için her zaman öncelikle parçalama-yayma mekanizmasının çıkartılması gerekir.

### 3.3 Parçalama-yayma mekanizmasını sabitleme



- Parçalama-yayma mekanizmasını takın. (⇒ 3.2)
  - Kapama somununu (1) çevirerek sökün ve çıkarın.
  - Halkalı somunu (B) çevirerek takın ve sıkıştırın.
  - İki kancayı (2) halkalı somun (B) üzerine takın.
  - İki halkanın (2) takılmasından sonra **yaklaşık 20 cm** mesafe (C) bırakın.
-  Parçalama-yayma kamasını taktıktan sonra montajın sağlam olduğundan emin olun.
- Çim toplama sepetini takın (bkz. çim biçme traktörü kullanım kılavuzu).

## 4. Sökme işlemi

Parçalama-yayma mekanizması söküldükten sonra cihaz, çim toplama sepetinde çim toplama için hazırlanır.

- Çim toplama sepetini çıkarın (bkz. çim biçme traktörü kullanım kılavuzu).
- İki kancayı halkalı somun üzerinden çıkarın.
- Parçalama-yayma mekanizmasını yavaşça yukarı çekerek boşaltma kanalından çıkarın.
- Çim toplama sepetini takın (bkz. çim biçme traktörü kullanım kılavuzu).

## 5. Parçalama-yayma talimatı

### 5.1 Parçalama-yayma hakkında genel bilgiler

Parçalama-yayma sırasında çim sapları kesildikten sonra çim biçme haznesi gövdesinde öğütülerek ufalanarak çim köklerine geri püskürtülür, bu parçalar burada kalır ve çürür.

#### Faydaları:

Kesilen çim ile çok küçük parçacıklar halinde öğütülen çim sapları çim köklerinde kolayca çürüdüğünden, çimlere organik besin kaynağı olarak doğal gübre etkisi sağlar.

#### Sağladığı avantaj:

Parçalama-yayma işlemi ile hem daha az zaman harcayarak, hem de yorulmadan çim bakımı yapabilirsiniz (çim toplama sepetini boşaltmanız gerekmez).

## 5.2 Çimlerde ne zaman parçalama-yayma uygulayabilirim?

Sadece fazla uzun olmayan ve kuru çimlerde parçalama-yayma işleminin yapılmasını önerilir.

Çimler fazla uzun ise farklı kesim yükseklikleriyle iki aşamada biçilmelidir.

**i** Asla nemli veya ıslak çimde parçalama-yayma yapmayınız, çim biçme haznesi tıkanabilir ve kesilen çim ufalanamaz. Çimlerin görünüşü korkunç olacaktır.

## 5.3 Parçalama-yayma işlemini ne sıklıkta yapmalıyım?

Ancak sık sık parçalama-yayma yaptığınız ve çim boyunu kısa tuttuğunuz takdirde çimlerin güzel ve sık görümlü olacaktır.

### Ana büyüme düzeni:

İlkbaharda:

en az haftada 2-kez parçalama-yayma.

Yazın ve sonbaharda:

en az haftada 1-kez parçalama-yayma.

## 5.4 Parçalama-yayma işlemini nasıl yapmalıyım?

İyi bir parçalama-yayma sonucu elde etmek için şu hususlara dikkat edilmelidir:

### 1. Keskin parçalama-yayma bıçağı kullanınız:

Parçalama-yayma işleminde daima keskin parçalama-yayma bıçağı kullanılmalıdır.

### 2. Doğru kesim yüksekliğinin seçilmesi:

Kesim yüksekliği, çim uzunluğunun üçte biri kesilecek ve üçte ikisi kalacak şekilde seçilmelidir.

3. kesim kademesinde kesilen çim en iyi şekilde kesilip ögütüleceğinden parçalama-yayma işlemi için daha küçük kesim kademeleri kullanılmamalıdır.

### 3. Çimler fazla uzunsa:

Çimler uzunsa iki aşamada biçilmelidir.

Birinci aşama:

Çimlerde kesim yüksekliği 5 - 6 ile ön kesim uygulanır.

İkinci aşama:

İlk aşamadan 12 ila 24 saat sonra çimler ilk biçme yönüne dik açıyla istenen çim uzunluğunda parçalama-yayma işlemi yapılır ("2. Doğru kesim yüksekliğinin seçilmesi" maddesine dikkat ediniz).

### 4. Doğru sürüş hızının seçilmesi:

Parçalama-yayma işlemi sırasında daima düşük hız tercih edilmelidir. Bu sayede kesilen çimler iyice ufalanarak çim köklerine geri püskürtülebilecektir.

### 5. Doğru motor devir sayısının seçilmesi:

Parçalama-yayma işlemi sırasında daima maksimum motor devir sayısını ayarlayın.

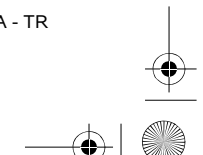
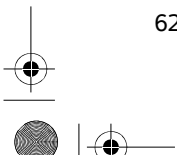
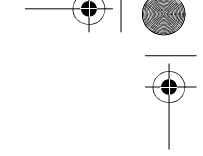
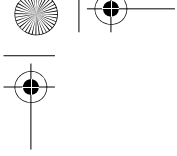



## AMK 097, AMK 127

A mulcsozó készlettel a fűnyíró traktor mulcsozó fűnyíróvá alakítható át.

Ekkor a nyírószerkezet kidobónyílását mulcsozó betét zárja le; az alapfelszerelés részét képező fűnyíró kések a gépen maradnak.

### 0.1 Általános információk

Ez a használati utasítás a gyártó **eredeti használati utasításának** a 2006/42/ECEK-irányelv szerinti fordítása.

A STIHL folyamatosan dolgozik a termékpalletta továbbfejlesztésén, emiatt fenn kell tartanunk a termékialakítás, a technológia és a felszereltség megváltoztatásának jogát.

Így a jelen füzet adatai és ábrái alapján semmiféle igény nem támasztható.

A jelen használati utasításban adott esetekben olyan modellek leírása is szerepelhet, amelyek nem minden országban kaphatók.

Ezt a használati utasítást szerzői jogok védik. Minden jog fenntartva, különös tekintettel a sokszorosítás, a fordítás és az elektronikus rendszerek segítségével végzett feldolgozás jogára.

## 1. A biztonság érdekében



Be kell tartani a fűnyíró traktor használati útmutatóját, különösen „A biztonság érdekében” és a „Karbantartás” fejezetben foglaltakat.



A fűnyíró traktoron végzett minden munka előtt húzzuk ki a gyújtáskulcsot.



A felszerelés és a karbantartási munkák során mindig vastag kesztyűt kell viselni.

Minden használat előtt ellenőrizzük szemrevételezéssel a mulcsozóbetét, a fűnyíró kések és a késrögztítés kifogástalan állapotát. – Nem szabad kidobócsatorna és fűgyűjtő kosár nélkül mulcsozást végezni!

Csak sérülésmentes, szabályszerűen felszerelt mulcsozóbetétet dolgozzunk.



### Fulladás miatti életveszély!

A csomagolóanyaggal játszó gyermekeket fulladásveszély fenyegeti. A csomagolóanyagot mindig tartsuk távol a gyermekektől.

## 2. Szállítási terjedelem



Jel	Megnevezés	db
A	Mulcsozó betét AMK 097	1
A	Mulcsozó betétAMK 127	1
B	Gyűrűs anyacsavarok	2
–	Használati útmutató	1

## 3. Felszerelés

Az **AMK 097** vagy az **AMK 127**elem felszerelésével a gép mulcsozásra alakítható át.

### 3.1 A mulcsozóbetét felhajtása



 A mulcsozóbetét felszerelése előtt ezt ki kell hajtani.

- Hajtsuk előre a fogantyút (1), amíg a helyére nem pattan.

### 3.2 A mulcsozó betét felszerelése



### Sérülésveszély!

A mulcsozó betétet csak a nyírószerkezet és a kidobócsatorna felszerelését követően szabad felszerelni.

A mulcsozó betét felszerelését csak erős kesztyűben szabad végezni.

**i** A mulcsozó betét felszerelése előtt a nyírószerkezetet alaposan meg kell tisztítani.

- Állítsuk be a legalacsonyabb vágási fokozatot (lásd a fűnyíró traktor használati útmutatóját).
- Vegyük le a fűgyűjtő kosarat (lásd a fűnyíró traktor használati útmutatóját).
- Hajtsuk fel a mulcsozó betétet. (⇒ 3.1)
- Fordítsuk el kissé a mulcsozó betétet (A) az óramutató járásával megegyező irányban, és toljuk be ütközésig a kidobócsatornába (1).
- Rögzítsük a mulcsozó betétet. (⇒ 3.3)

**!** **Vigyázat!**  
Szemrevételezéssel (a kidobócsatornába tekintve) győződjünk meg arról, hogy a mulcsozó ék teljesen lezárja a nyírószerkezet kidobónyílását.

A mulcsozó betét felszerelése után a nyírószerkezet nem szerelhető le. A nyírószerkezet leszerelése előtt mindig ki kell venni a mulcsozó betétet.

### 3.3 A mulcsozóbetét rögzítése



- Szereljük fel a mulcsozóbetétet. (⇒ 3.2)
- Csavarjuk ki a záróanyákat (1), és vegyük ki.
- Csavarjuk fel a gyűrűs anyacsavart (B), és húzzuk meg.
- Akasszuk be mindkét kampót (2) a gyűrűs anyacsavarokba (B).

- A két kampó (2) beakasztását követően a (C) távolságnak **kb. 20 cm-nek** kell lennie.

**i** A mulcsozó ék rögzítését követően ellenőrizzük annak megfelelő rögzítettségét.

- Akasszuk be a fűgyűjtő kosarat (lásd a fűnyíró traktor használati útmutatóját).

## 4. Leszerelés

A mulcsozóbetét leszerelésével a gép fűgyűjtő kosaras fűgyűjtéshez készíthető elő.

- Vegyük le a fűgyűjtő kosarat (lásd a fűnyíró traktor használati útmutatóját).
- Akasszuk ki mindkét kampót a gyűrűs anyacsavarokból.
- Óvatosan húzzuk ki a mulcsozóbetétet a kidobócsatornából.
- Akasszuk be a fűgyűjtő kosarat (lásd a fűnyíró traktor használati útmutatóját).

## 5. Mulcsozási útmutató

### 5.1 A mulcsozásra vonatkozó általános információk

Mulcsozáskor a fűszálakat a gép a lenyírás után a nyírószerkezet házában tovább aprítja, majd visszafújja a füves talajra, ahol szétterülve később elbomlanak.

### A mulcsozás haszna:

A finomra aprított lenyírt fű, amely a füves talajon megfelelően elrothad, szerves tápanyagokat juttat vissza a pázsitba, így természetes trágyaként szolgál.

### A mulcsozás előnye:

A mulcsozás időt takarít meg (nem kell kiüríteni a fűgyűjtő kosarat), egyben a fűápolás kényelmes módját jelenti.

### 5.2 Mikor szabad mulcsozni?

Célszerű csak száraz, illetve nem túl magas fű esetén mulcsozást végezni. Amennyiben a fű túl magas, a gypet két munkamenetben javasolt lenyírni, eltérő vágási magasságok beállításával.

**i** Soha ne végezzünk mulcsozást nedves fű esetén, mivel ekkor eltömődhet a nyírószerkezet, és emiatt a gép nem aprítja finomra a lenyírt fűvet. Ebben az esetben a nyírás eredménye nem nyújt kielégítő látványt.

### 5.3 Milyen gyakran célszerű mulcsozni?

A szép és tömör pázsit receptje a gyakori mulcsozás és a fű röviden tartása.

### Fő növekedési időszak:

Tavasszal:  
mulcsozás legalább hetente kétszer.  
Nyáron és ősszel:  
mulcsozás legalább hetente egyszer.

#### 5.4 Hogyan célszerű mulcsozni?

A megfelelő mulcsozási eredmény érdekében a következő pontokat kell betartani:

##### 1. Éles mulcsozó kést kell használni:

Mulcsozáskor csak éles mulcsozó kést javasolt használni.

##### 2. A megfelelő vágási magasság kiválasztása:

A vágási magasságot úgy célszerű megválasztani, hogy a gép a fűmagasság harmadát lenyírja, a fű kétharmada pedig megmaradjon.

A lenyírt fű tökéletes felszecsckázása és aprítása érdekében nem javasolt 3-asnál alacsonyabb vágási fokozattal mulcsozást végezni.

##### 3. Túl magas fű:

Magas fű esetén a gyepfelületen két munkamenetben lehet eredményt elérni.

Első munkamenet:

Először nyírjuk le a fűvet 5–6-os vágási magassággal.

Második munkamenet:

12–24 órával az első munkamenet után nyírjuk le a fűvet az első nyírás irányára merőlegesen a kívánt magasságúra (lásd a 2. pontot, „A megfelelő vágási magasság kiválasztása”).

##### 4. A megfelelő menetsebesség kiválasztása:

Mulcsozáskor mindig kis menetsebességet javasolt választani. Ezáltal a lenyírt fűvet a gép egészen finomra aprítja, és visszafújja a füves talajra.

#### 5. A megfelelő motorfordulatszám kiválasztása:

Mulcsozáskor mindig maximális motorfordulatszámmal dolgozzunk.

HU

SR

HR

CS

LV

LT

RO

EL

RU

BG

UK

ET

KK

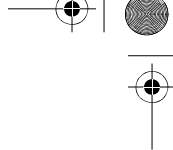
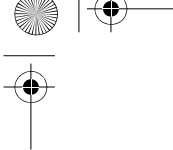

## AMK 097, AMK 127

Pomoću kompleta za usitnjavanje, traktorsku kosilicu možete da prepravite u kosilicu za usitnjavanje.

Za to je neophodno da se otvor za izbacivanje trave mehanizma za košenje zatvori dodatkom za usitnjavanje, fabrički montirani noževi za košenje i dalje ostaju na uređaju.

### 0.1 Opšte napomene

Ovo uputstvo za upotrebu je **prevod originalnog uputstva za upotrebu** proizvođača u skladu sa EC direktivom 2006/42/EC.

STIHL stalno radi na daljem razvoju svoje palete proizvoda, te zato zadržavamo pravo na promene sadržaja isporuke u pogledu oblika, tehnike i opreme. Iz tog razloga se na osnovu podataka i slika u ovoj svesci ne mogu postavljati nikakvi zahtevi.

U ovom uputstvu za upotrebu su možda opisani modeli koji nisu dostupni u svakoj zemlji.

Ovo uputstvo za upotrebu je zaštićeno autorskim pravima. Zadržavaju se sva prava, a posebno pravo na umnožavanje, prevođenje i obradu u elektronskim sistemima.

## 1. Za vašu bezbednost



Pridržavajte se uputstva za upotrebu traktorske kosilice, a posebno poglavlja „Za vašu bezbednost“ i „Održavanje“.



Pre svih radova na traktorskoj kosilici uvek izvucite ključ sistema za paljenje.



Kod montaže i radova na održavanju uvek nosite čvrste rukavice.

Pre svake upotrebe vizuelnim pregledom proverite da li su umetak za nastiranje, nož za košenje i elementi za fiksiranje noža u ispravnom stanju. – Nikada ne nastirite bez kanala za izbacivanje trave i korpe za prihvat trave!

Radite samo s neoštećenim i ispravno montiranim umetkom za nastiranje.



### Opasnost po život usled gušenja!

Deci preti opasnost od gušenja ako se igraju ambalažom. Ambalažu držati daleko od dece.

## 2. Sadržaj paketa



Poz.	Oznaka	Kom.	
A	Dodatak za usitnjavanje AMK 097	1	HR
A	Dodatak za usitnjavanje AMK 127	1	CS
B	Prstenaste navrtke	2	
–	Uputstvo za upotrebu	1	LV

## 3. Montaža

Montažom **AMK 097** ili **AMK 127** uređaj se prepravlja za usitnjavanje.

### 3.1 Rasklapanje umetka za nastiranje



**i** Pre montaže umetka za nastiranje isti treba da rasklopite.

- Ručku (1) preklopite ka napred dok ne usedne.

### 3.2 Montaža dodatka za usitnjavanje



#### Opasnost od povreda!

Montirajte dodatak za usitnjavanje samo kada su montirani mehanizam za košenje i kanal za izbacivanje trave! Vršite montažu dodatka za usitnjavanje samo sa čvrstim rukavicama.



Pre montaže dodatka za usitnjavanje temeljno očistite mehanizam za košenje.

- Izabrati najniži stepen sečenja (pogledajte uputstvo za upotrebu traktorske kosilice).
- Skinuti korpu za travu (pogledajte uputstvo za upotrebu traktorske kosilice).
- Rasklopiti dodatak za usitnjavanje. (⇒ 3.1)
- Malo okrenuti dodatak za usitnjavanje (A) u smeru kretanja kazaljke na satu i do graničnika ugurati u kanal za izbacivanje trave (1).
- Pričvrstiti dodatak za usitnjavanje. (⇒ 3.3)



#### Oprez!

Vizuelnom kontrolom (pogledati u kanal za izbacivanje trave) proverite da li klin za usitnjavanje potpuno zatvara otvor za izbacivanje trave na mehanizmu za košenje.

Posle montaže dodatka za usitnjavanje, mehanizam za košenje više ne može da se demontira. Pre demontaže mehanizma za košenje uvek izvadite dodatak za usitnjavanje.

### 3.3 Pričvršćivanje umetka za nastiranje



- Montirajte umetak za nastiranje. (⇒ 3.2)
- Odvrnite i skinite navrtke za zatvaranje (1).
- Navrnite i čvrsto zategnite prstenaste navrtke (B).
- Zakačite obe kuke (2) na prstenastim navrtkama (B).
- Nakon što ste zakačili obe kuke (2), razmak (C) mora da iznosi **oko 20 cm**.



Nakon pričvršćivanja klina za nastiranje proverite da je čvrsto useo.

- Zakačite korpu za prihvat trave (vidi uputstvo za upotrebu traktorske kosilice).

## 4. Demontaža

Demontažom umetka za nastiranje ćete jedinicu pripremiti za prihvat trave u korpu.

- Skinite korpu za prihvat trave (vidi uputstvo za upotrebu traktorske kosilice).
- Otkočite obe kuke na prstenastim navrtkama.
- Umetak za nastiranje pažljivo izvucite iz kanala za izbacivanje trave.
- Zakačite korpu za prihvat trave (vidi uputstvo za upotrebu traktorske kosilice).

## 5. Uputstvo za usitnjavanje

### 5.1 Opšte informacije o nastiranju

Prilikom nastiranja se nakon kosidbe, stabljike trave dalje usitnjavaju u kućištu kosilice te se zatim izduvavaju nazad na travnati pokrov, gde ostaju da leže i trunu.

#### Korisnost:

sitno usitnjeni otkos koji može dobro da istrune na travnatom pokrovu vraća travnjaku organske hranljive materije i time služi kao prirodno đubrivo.

#### Prednost:

Nastiranje je vremenski isplativ (nije potrebno pražnjenje korpe za prihvat trave) i praktičan način održavanja travnjaka.

### 5.2 Kada sme da se nastire?

Preporučuje se da nastirete samo na suvom travnjaku i na travi koja nije previsoka.

Ako je trava previsoka, travnjak treba da kosite u dva navrata s različitim visinama košenja.

**i** Nikada ne nastirite na vlažnom ili mokrom travnjaku jer može doći do zagušenja kosilice pa tako otkos više neće biti dovoljno sitno sečen. Rezultat kosidbe neće biti zadovoljavajući.

### 5.3 Koliko često treba usitnjavati?

Lep i gust travnjak dobija se čestim usitnjavanjem i održavanjem niske trave.

#### Glavni period rasta:

Proleće:

usitnjavajte barem 2 puta nedeljno.

Leto i jesen:

usitnjavajte barem jednom nedeljno.

### 5.4 Kako treba da se nastire?

Za dobar rezultat nastiranja obratite pažnju na sledeće tačke:

#### 1. Korišćenje oštrog noža za nastiranje

Kod nastiranja bi trebalo da koristite samo oštar nož.

#### 2. Biranje odgovarajuće visine košenja

Visinu košenja bi trebalo da odaberete tako da se pokosi jedna trećina visine trave, a dve trećine da ostanu.

Da bi otkos mogao da bude fino isečen i usitnjen, preporučuje se da ne nastirete stepenom sečenja nižim od 3.

#### 3. Trava je previsoka

Kod visoke trave travnjak morate da obradite u dva radna koraka.

Prvi radni korak:

prethodno pokosite travnjak pri visini košenja od 5 do 6.

Drugi radni korak:

od 12 do 24 časova nakon prvog radnog koraka, nastirite travu pod pravim uglom u odnosu na pravac prvog košenja (vidi tačku „2. Određivanje odgovarajuće visine košenja“).

#### 4. Biranje odgovarajuće brzine vožnje

Kod nastiranja uvek treba da vozite manjom brzinom. Na taj način se otkos sasvim sitno seče i ponovo izduvava na travnati pokrov.

#### 5. Određivanje odgovarajućeg broja obrtaja motora

Kod nastiranja broj obrtaja motora uvek treba da podesite na maksimum.

HU

SR

HR

CS

LV

LT

RO

EL

RU

BG

UK

ET

KK

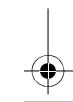
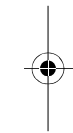
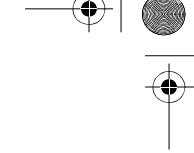
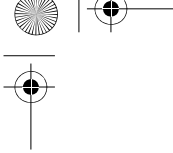



## AMK 097, AMK 127

Pomoću kompleta za malčiranje traktorska se kosilica može pretvoriti u kosilicu-malčer.

U tu se svrhu otvor za izbacivanje na kutiji s nožem za košnju zatvara umetkom za malčiranje, a serijski montirani noževi za košnju ostaju na uređaju.

### 0.1 Općenito

Ove upute za uporabu prijevod su **originalnih uputa za uporabu** proizvođača u skladu s EC Direktivom 2006/42/EC.

STIHL konstantno radi na daljnjem razvoju svoje palete proizvoda; zato moramo pridržati pravo na izmjene opsega isporuke u pogledu oblika, tehnike i opreme.

Stoga se na temelju podataka i slika iz ovih uputa ne mogu postavljati nikakvi zahtjevi.

U ovim uputama za uporabu mogu biti opisani modeli koji nisu dostupni u svakoj državi.

Ove upute za uporabu zaštićene su zakonom o autorskim pravima. Sva su prava pridržana, osobito pravo na umnožavanje, prijevod i obrađivanje elektroničkim sustavima.

## 1. Za vašu sigurnost



Poštujte upute za uporabu traktorske kosilice, a posebno poglavlja „Za vašu sigurnost“ i „Održavanje“.



Prije svih radova na traktorskoj kosilici uvijek izvucite ključ za paljenje.



Kod montaže i radova na održavanju uvijek nosite čvrste rukavice.

Prije svake uporabe vizualnim pregledom provjerite jesu li umetak za malčiranje, nož za košnju i elementi za fiksiranje noža u ispravnom stanju. – Nikad ne malčirajte bez kanala za izbacivanje trave i košare za travu!

Radite samo s neoštećenim i ispravno montiranim umetkom za malčiranje.



### Opasnost od gušenja!

Ako se djeca igraju s materijalom za pakiranje, prijeti opasnost od gušenja. Materijal za pakiranje obavezno držite podalje od djece.

## 2. Opseg isporuke

Poz.	Opis	Kom.
A	Umetak za malčiranje AMK 097	1
A	Umetak za malčiranje AMK 127	1
B	Prstenaste matice	2
–	Upute za uporabu	1

## 3. Montaža

Montažom kompleta **AMK 097** ili **AMK 127** uređaj se prilagođava za malčiranje.

### 3.1 Rasklapanje umetka za malčiranje



Prije montaže umetak za malčiranje trebate rasklopiti.

- Ručku (1) preklopite ka naprijed dok ne usjedne.

HU

SR

HR

CS

LV

LT

RO

EL

RU

BG

UK

ET

KK

### 3.2 Montaža umetka za malčiranje



#### Opasnost od ozljeda!

Umetak za malčiranje montirajte samo kad su kutija s nožem za košnju i kanal za izbacivanje već montirani!

Kada montirate umetak za malčiranje, obavezno nosite otporne rukavice.



Prije montaže umetka za malčiranje temeljito očistite kutiju s nožem za košnju.

- Odaberite najniži stupanj visine reza (pogledajte upute za uporabu traktorske kosilice).
- Skinite košaru za travu (pogledajte upute za uporabu traktorske kosilice).
- Rasklopite umetak za malčiranje. (⇒ 3.1)
- Umetak za malčiranje (A) lagano okrećite u smjeru kazaljke na satu i uvedite do graničnika u kanal za izbacivanje (1).
- Pričvrstite umetak za malčiranje. (⇒ 3.3)



#### Oprez!

Vizualno provjerite (pogledajte u kanal za izbacivanje) je li otvor za izbacivanje na kutiji s nožem za košnju potpuno zatvoren klinom za malčiranje.

Nakon montaže umetka za malčiranje kutija s nožem za košnju više se ne može demontirati. Prije demontaže kutije s nožem za košnju uvijek izvadite umetak za malčiranje.

### 3.3 Pričvršćivanje umetka za malčiranje



- Montirajte umetak za malčiranje. (⇒ 3.2)
- Odvrite i skinite zaporne matice (1).
- Navrnite i čvrsto pritegnite prstenaste matice (B).
- Zakačite obje kuke (2) na prstenastim maticama (B).
- Nakon što ste zakačili obje kuke (2), razmak (C) mora iznositi **približno 20 cm**.



Nakon pričvršćivanja klina za malčiranje provjerite je li čvrsto usjeo.

- Zakačite košaru za travu (vidi upute za uporabu traktorske kosilice).

## 4. Demontaža

Demontažom umetka za malčiranje jedinicu ćete pripremiti za prihvatanje trave u košaru.

- Skinite košaru za travu (vidi upute za uporabu traktorske kosilice).
- Otkočite obje kuke na prstenastim maticama.
- Umetak za malčiranje pažljivo izvucite iz kanala za izbacivanje trave.
- Zakačite košaru za travu (vidi upute za uporabu traktorske kosilice).

## 5. Upute za malčiranje

### 5.1 Opće informacije za malčiranje

Pri malčiranju, stabljike trave se nakon košnje u kućištu kosilice dalje usitnjavaju i zatim upuhuju natrag u travnati pokrov gdje ostaju ležati i trunu.

#### Korist:

Sitno usitnjeni otkos koji može dobro istrunuti u travnatom pokrovu vraća travnjaku organske hranjive tvari i time služi kao prirodno gnojivo.

#### Pogodnost:

Malčiranje predstavlja vremenski isplativo (otpada pražnjenje košare za travu) i praktično održavanje travnjaka.

### 5.2 Kada se smije malčirati?

Preporučujemo da malčiranje obavljate samo kad je travnjak suh i trava nije previsoka.

Ako je trava previsoka, travnjak valja kositi u dvije faze na različitim visinama reza.



Nipošto nemojte obavljati malčiranje na vlažnom ili mokrom travnjaku jer se kosilica može začepiti pa se otkos više ne sjecka dovoljno sitno.  
Trava je neugledno pokošena.

### 5.3 Koliko često treba malčirati?

Lijep i gust travnjak možemo dobiti čestim malčiranjem i održavanjem niske trave.

### Razdoblje glavnog rasta:

Proljeće:

malčirati min. 2 puta tjedno.

Ljeto i jesen:

malčirati min. jedanput tjedno.

### 5.4 Kako se treba pravilno malčirati

Za dobre rezultate malčiranja potrebno je obratiti pozornost na sljedeće točke:

#### 1. Koristite dobro naoštrene noževe:

Kod malčiranja treba koristiti samo oštar nož.

#### 2. Odabir odgovarajuće visine reza:

Visinu reza valja odabrati tako da se pokosi jedna trećina visine trave, a da dvije trećine ostanu.

Kako bi se pokošena trava i biljni ostaci uredno usitnili, preporučujemo da ne provodite postupak malčiranja na stupnju visine reza koji je manji od 3.

#### 3. Trava je previsoka:

Ako je trava visoka, travnjak se mora obraditi u dvije faze.

Prva faza:

Obavlja se predkošnja travnjaka na visini reza 5 - 6.

Druga faza:

12 do 24 sata nakon prve faze provedite malčiranje travnjaka na željenu visinu trave pod pravim kutom u odnosu na prvi smjer košnje (vidi točku „2. Odabir odgovarajuće visine reza“).

#### 4. Odabir odgovarajuće brzine vožnje:

Pri malčiranju mora se uvijek odabrati mala brzina vožnje. Na taj način otkos se sasvim sitno sjecka i ponovno upuhuje u travnati pokrov.

### 5. Odabir odgovarajućeg broja okretaja motora:

Kod malčiranja uvijek namjestite maksimalni broj okretaja motora.

HU

SR

HR

CS

LV

LT

RO

EL

RU

BG

UK

ET

KK

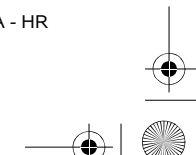
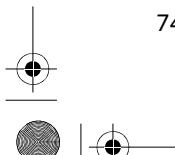
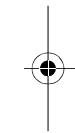
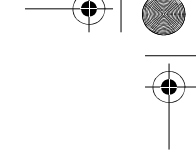
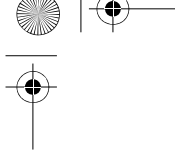

## AMK 097, AMK 127

Pomocí mulčovací soupravy lze zahradní traktor přestavit na mulčovací sekačku.

Za tím účelem bude vyřazovací otvor žacího ústrojí uzavřen pomocí mulčovací vložky, přičemž sériově namontované žací nože zůstanou na stroji.

### 0.1 Všeobecné informace

Tento návod k použití je **překladem původního návodu k obsluze** výrobce dle směrnice EU 2006/42/EC.

Společnost STIHL neustále pracuje na dalším technickém vývoji a rozšiřování sortimentu svých výrobků, a proto si vyhrazuje právo na změny obsahu dodávek z hlediska konstrukce a vybavení.

Z tohoto důvodu nemohou být z údajů a vyobrazení uvedených v tomto katalogu vyvozeny žádné právní nároky.

V tomto návodu k použití jsou případně popsány modely, které nejsou dostupné v každé zemi.

Tento návod k použití je chráněn autorskými právy. Všechna práva jsou vyhrazena, zvláště právo na rozmnožování, překlady a zpracování elektronickými systémy.

## 1. Pro vaši bezpečnost



Dodržujte pokyny uvedené v návodu k použití zahradního traktoru, zejména v kapitolách „Pro vaši bezpečnost“ a „Údržba“.



Před zahájením jakýchkoli prací na zahradním traktoru vytáhněte klíč zapalování.



Při provádění prací souvisejících s montáží a údržbou vždy používejte pevné rukavice.

Před každým použitím proveďte vizuální kontrolu bezvadného stavu mulčovací vložky, žacích nožů a mechanismu upevňovacích nožů. – Nikdy neprovádějte mulčování bez vyřazovacího kanálu a bez sběrného koše na trávu!

Pracujte pouze s nepoškozenou a řádně namontovanou mulčovací vložkou.



### Riziko smrti udušením!

Děti by se mohly při hře s obalovým materiálem udusit. Bezpodmínečně tedy zabraňte dětem v přístupu k obalovému materiálu.

## 2. Rozsah dodávky



Poz.	Název	ks
A	Mulčovací vložka AMK 097	1
A	Mulčovací vložka AMK 127	1
B	Matice s okem	2
–	Návod k použití	1

## 3. Montáž

Po montáži příslušenství **AMK 097** nebo **AMK 127** je stroj přestaven pro mulčování.

### 3.1 Vyklopení mulčovací vložky



Před montáží mulčovací vložky je tuto nutno vyklopit.

- Rukojeť (1) vyklopte dopředu do polohy, ve které se zajistí zapadnutím.

### 3.2 Montáž mulčovací vložky



### Nebezpečí poranění!

Mulčovací vložku montujte pouze s namontovaným žacím ústrojím a vyřazovacím kanálem! Montáž mulčovací vložky provádějte jen v pevných rukavicích.



Před montáží mulčovací vložky důkladně vyčistěte žací ústrojí.

- Nastavte nejnižší stupeň výšky sečení (viz Návod k použití zahradního traktoru).
- Sejměte sběrný koš na trávu (viz Návod k použití zahradního traktoru).
- Odklopte mulčovací vložku. (⇒ 3.1)
- Mulčovací vložku (A) lehce otočte po směru hodinových ručiček a zasuňte ji až na doraz do vyhazovacího kanálu (1).
- Upevněte mulčovací vložku. (⇒ 3.3)



#### **Pozor!**

Zkontrolujte (pohledem do vyhazovacího kanálu), zda je vyhazovací otvor v žacího ústrojí zcela uzavřen mulčovacím klínem.

Po montáži mulčovací vložky již nelze žací ústrojí demontovat. Před demontáží žacího ústrojí vždy vyjměte mulčovací vložku.

### **3.3 Upevnění mulčovací vložky**



- Provedte montáž mulčovací vložky. (⇒ 3.2)
- Odšroubujte a vyjměte uzavírací matice (1).
- Našroubujte matice s oky (B) a pevně je utáhněte.
- Oba háky (2) zavěste na matice s okem (B).
- Po zavěšení obou háků (2) musí vzdálenost (C) činit **asi 20 cm**.



Po upevnění mulčovacího klínu zkontrolujte jeho pevné usazení.

- Zavěste sběrný koš na trávu (viz Návod k použití zahradního traktoru).

## **4. Demontáž**

Provedením demontáže mulčovací vložky se stroj připraví pro sběr trávy pomocí sběrného koše na trávu.

- Sejměte sběrný koš na trávu (viz Návod k použití zahradního traktoru).
- Vyvěste oba háky z matic s okem.
- Opatrně vytáhněte mulčovací vložku z vyhazovacího kanálu.
- Zavěste sběrný koš na trávu (viz Návod k použití zahradního traktoru).

## **5. Návod k mulčování**

### **5.1 Všeobecné informace k mulčování**

Při mulčování se stébla trávy po odříznutí ve skříni žacího ústrojí dále rozmělní a následně se vyfoukají zpět do travního drnu, kde zůstanou ležet a pak zetlejí.

#### **Užitek:**

Jemně rozmělněná posečená hmota, která může dobře zetlít v travním drnu, vrací trávníku zpět organické živiny a slouží tak jako přírodní hnojivo.

#### **Výhoda:**

Mulčování je časově úsporná (odpadá vyprazdňování sběrného koše na trávu) a pohodlná údržba trávníku.

### **5.2 Kdy se může mulčovat?**

Mulčování doporučujeme jen při suchém trávníku a pokud není ještě tráva moc vysoká.

U vysokého trávníku je nutné sekat na dvakrát v různých výškách.



Nikdy nemulčujte, pokud je trávník mokrá nebo vlhký. To má za následek ucpání žacího ústrojí, což následně znemožňuje jemné rozmělnění posečené trávy. Výsledkem je pak nevzhledný povrch posečeného trávníku.

### **5.3 Jak často je nejlépe mulčovat?**

Pěkný a hustý trávník lze dosáhnout častým mulčováním a udržováním krátké trávy.

#### **Hlavní růstová období:**

Na jaře:  
mulčujte minimálně 2krát týdně.  
V létě a na podzim:  
mulčujte minimálně 1krát týdně.

### **5.4 Jak by se mělo provádět mulčování?**



Pro dosažení dobrého výsledku mulčování je nutné dodržet následující body:

#### **1. Používání ostrého mulčovacího nože:**

Při mulčování by se měl používat jen ostrý mulčovací nůž.

#### **2. Volba správné výšky sečení:**

Výšku sečení zvolte tak, aby jedna třetina výšky trávy byla odsekána a dvě třetiny zůstaly stát.



Aby bylo možné posečenou hmotu čistě rozdrtit a rozmělnit, doporučujeme neprovádět mulčování s nižším stupněm nastavení výšky než 3.

### 3. Příliš vysoká tráva:

Při vysoké trávě se musí trávník sekat ve dvou pracovních krocích.

První pracovní krok:

Trávník se nejdříve poseká s nastavenou výškou sečení 5–6.

Druhý pracovní krok:

12 až 24 hodin po provedení prvního kroku trávník mulčujte pravoúhle vůči prvnímu směru sečení na požadovanou výšku (viz bod „2. Volba správné výšky sečení“).

### 4. Volba správné rychlosti pojezdu:

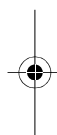

Při mulčování zvolte vždy menší rychlost pojezdu. Tím dochází k jemnému rozmělnění posečené hmoty a k jejímu zpětnému zafoukání do travního drnu.

### 5. Volba správných otáček motoru:

Při mulčování nastavte vždy maximální otáčky motoru.



HU

SR

HR

CS

LV

LT

RO



EL

RU

BG

UK

ET

KK

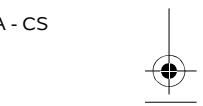
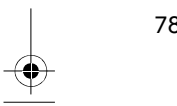
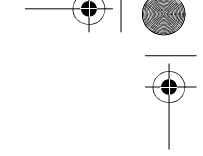
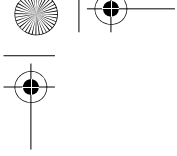



## AMK 097, AMK 127

Izmantojot smalcināšanas piederumu komplektu, zālāja plāvēju ar sēdekli iespējams pārveidot par plāvēju ar smalcinātāju.

Šim nolūkam plaušanas mehānisma izmešanas atvere tiek noslēgta ar smalcināšanas ieliktni, sērijveidā uzstādītie plaušanas naži paliek ierīcē.

### 0.1 Vispārīga informācija

Šī lietošanas pamācība ir ražotāja **oriģinālās lietošanas pamācības** tulkojums saskaņā ar EK direktīvu 2006/42/EC.

STIHL pastāvīgi strādā pie tā produktu klāsta tālākas attīstības. Tādēļ mums ir jā saglabā tiesības mainīt piegādes apjomu formas, tehnoloģiju un aprīkojuma ziņā.

Šī iemesla dēļ uz šajā brošūrā esošo informāciju un ilustrācijām nevar pieteikt nekādas pretenzijas.

Šajā lietošanas pamācībā ir aprakstīti iespējamie modeļi, kuri nav pieejami visās valstīs.

Šī lietošanas pamācība ir aizsargāta ar autortiesībām. Visas tiesības ir aizsargātas, it īpaši tiesības uz pavairošanu, tulkošanu un apstrādi elektroniskās sistēmās.

## 1. Jūsu drošībai



Ņemiet vērā zālāja plāvēja ar sēdekli lietošanas instrukciju, jo īpaši nodaļas „Jūsu drošībai” un „Apkope”.



Pirms jebkādu darbu veikšanas zālāja plāvējam ar sēdekli izvelciet aizdedzes atslēgu.



Veicot montāžas un apkopes darbus, vienmēr lietojiet izturīgus cimdus.

Pirms lietošanas katrreiz vizuāli pārbaudiet, vai smalcināšanas ieliktnis, plaušanas nazis un naža stiprinājums ir nevainojamā lietošanas kārtībā. Nekad nesmalciniet, ja nav pievienots izmešanas kanāls un zāles savācējgrozs!

Strādājiet tikai ar nebojātu un pareizi uzstādītu smalcināšanas ieliktni.



### Nosmakšanas risks!

Ja bērni spēlējas ar iesaiņojuma materiālu, pastāv nosmakšanas risks. Neglabājiet iesaiņojuma materiālu bērniem pieejamā vietā.

## 2. Piegādes komplekts



Poz.	Apzīmējums	Skaitls
A	Smalcināšanas ieliktnis AMK 097	1
A	Smalcināšanas ieliktnis AMK 127	1
B	Gredzenveida uzgriežņi	2
–	Lietošanas pamācība	1

## 3. Montāža

Ja ierīcei pievieno **AMK 097** vai **AMK 127** tā tiek pārbūvēta smalcināšanai.

### 3.1 Smalcināšanas ieliktna atlocīšana



**i** Pirms smalcināšanas ieliktna ievietošanas tas jāatloka.

- Atlokiet rokturi (1) uz priekšu, līdz tas tiek fiksēts.

### 3.2 Smalcināšanas ieliktna montāža



#### Savainojumu risks!

Smalcināšanas ieliktni drīkst montēt tikai pie jau montēta pļaušanas mehānisma un izmešanas kanāla! Smalcināšanas ieliktna montāžas laikā jāizmanto neslīdīgi darba cimdi.



Pirms smalcināšanas ieliktna montāžas rūpīgi jāiztīra pļaušanas mehānisms.

- Izvēlieties zemāko pļaušanas augstumu (skatiet lietošanas pamācību zālāja pļāvējam ar sēdekli).
- Noņemiet zāles savācējgrozu (skatiet lietošanas pamācību zālāja pļāvējam ar sēdekli).
- Atlokiet smalcināšanas ieliktni. (⇒ 3.1)
- Viegli grieziet smalcināšanas ieliktni (A) pulksteņa rādītāju kustības virzienā un ievietojiet to izmešanas kanālā (1) līdz atdurei.
- Nostipriniet smalcināšanas ieliktni. (⇒ 3.3)



#### Uzmanību!

Vizuāli pārbaudiet (paskatoties izmešanas kanālā), vai smalcināšanas ieliktnis pilnībā noslēdz pļaušanas mehānisma izmešanas atveri.

Pēc smalcināšanas ieliktna montāžas pļaušanas mehānismu vairs nedrīkst demontēt. Pirms pļaušanas mehānisma demontāžas vienmēr izņemiet smalcināšanas ieliktni.

### 3.3 Smalcināšanas ieliktna nostiprināšana



- Montējiet smalcināšanas ieliktni. (⇒ 3.2)
- Izskrūvējiet nostiprināšanas uzgriežņus (1) un izņemiet tos.
- Uzskrūvējiet gredzenveida uzgriežņus (B) un pievelciet tos.
- Uzkarīet abus āķus (2) uz gredzenveida uzgriežņiem (B).
- Kad abi āķi (2) ir uzkārti, attālumam (C) jābūt **apm. 20 cm**.



Pēc smalcināšanas ieliktna nostiprināšanas jāpārbauda savienojuma stingrība.

- Iekariet zāles savācējgrozu (skatīt lietošanas instrukciju zālāja pļāvējam ar sēdekli).

## 4. Demontāža

Ja demontē smalcināšanas ieliktni, ierīce tiek sagatavota zāles savākšanai savācējgrozā.

- Noņemiet zāles savācējgrozu (skatīt lietošanas instrukciju zālāja pļāvējam ar sēdekli).
- Noņemiet abus āķus no gredzenveida uzgriežņiem.
- Uzmanīgi izvelciet smalcināšanas ieliktni no izmešanas kanāla.
- Iekariet zāles savācējgrozu (skatīt lietošanas instrukciju zālāja pļāvējam ar sēdekli).

## 5. Smalcināšanas instrukcija

### 5.1 Vispārīga informācija par smalcināšanu

Smalcinot zāles stieбри pēc nogriešanas tiek sīkāk sasmalcināti pļaušanas mehānisma korpusā un pēc tam izpūsti atpakaļ zālājā, kur tie paliek un satrūd.

#### leguvums:

smalki sasmalcinātā nopļautā zāle, kas zālājā var labi satrūdet, sniedz zālājam organiskas barības vielas kā dabīgais mēslojums.

#### Priekšrocības:

smalcināšana taupa laiku (nav jāiztukšo zāles savācējgrozs) un ir ērts zālāja kopšanas veids.

### 5.2 Kad drīkst smalcināt?

lesakām smalcināt zālāju tikai tad, kad tas ir sauss un zāle nav pārāk gara. Ja zāle ir pārāk gara, zālāju vajadzētu pļaut divos darba posmos, izmantojot dažādus pļaušanas augstumus.



Nekad nesmalciniet mitru vai slapju zālāju, jo pļaušanas mehānisms var aizsprostoties un nepietiekami smalcināt nopļauto zāli. Griešanas rezultāts nav vienmērīgs.

### 5.3 Cik bieži jāveic smalcināšana?

Skaistu un kuplu zālāju iegūst, smalcinot bieži un uzturot īsu zālāja garumu.

## Galvenie zālāja augšanas periodi

Pavasaris:  
smalciniet vismaz divas reizes nedēļā.  
Vasara un rudens:  
smalciniet vismaz vienu reizi nedēļā.

### 5.4 Kā jāsmalcina?

Lai sasniegtu labu rezultātu, pievērsiet uzmanību tālāk minētajiem norādījumiem.

#### 1. Izmantojiet asus smalcināšanas nažus:

jāsmalcina tikai ar asiem smalcināšanas nažiem.

#### 2. Izvēlieties pareizu pļaušanas augstumu:

pļaušanas augstums jāizvēlas tā, lai tiktu nopļauta tikai viena trešdaļa no zāles stiebra garuma.

Lai nopļautā zāle būtu labi sasmalcināta un sakapāta, iesakām izmantot 3. augstumu kā zemāko pļaušanas augstumu.

#### 3. Pārāk gara zāle:

ja ir gara zāle, zālāju vajadzētu apstrādāt divos darba posmos.

Pirmais darba posms:  
vispirms nopļaujiet zālāju 5.–6. pļaušanas augstumā.

Otrais darba posms:  
12–24 stundas pēc pirmā darba posma smalciniet zālāju vēlamajā augstumā taisnā leņķī pret pirmā darba posma pļaušanas virzienu (skatīt 2. punktu „Izvēlieties pareizu pļaušanas augstumu”).

#### 4. Izvēlieties atbilstīgu kustības ātrumu:

smalcinot vienmēr jāizvēlas neliels braukšanas ātrums. Tādējādi nopļautā zāle tiek pietiekami smalki sakapāta un izpūsta atpakaļ zālājā.

#### 5. Izvēlieties atbilstīgu dzinēja apgriezienu skaitu:

smalcinot vienmēr iestatiet maksimālo dzinēja apgriezienu skaitu.

HU

SR

HR

CS

LV

LT

RO

EL

RU

BG

UK

ET

KK

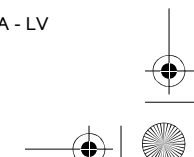
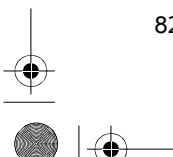
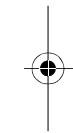
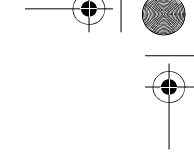
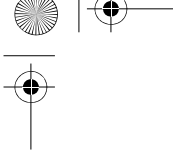

## AMK 097, AMK 127

Naudojant mulčiavimo priedą, vejos pjovimo traktorių galima paversti mulčiuojančia vejapjove.

Tuo tikslu uždarykite pjovimo įrangos žolės išmetimo angą naudodami mulčiavimo įrangą. Sumontuoti serijiniai pjovimo peiliai lieka ant įrenginio.

### 0.1 Bendroji informacija

Ši naudojimo instrukcija yra **originalios gamintojo naudojimo instrukcijos vertimas** pagal EB direktyvą 2006/42/EC.

STIHL nuolat tobulina savo gaminių asortimentą; todėl pasilikame teisę atlikti formos, technikos ir įrangos pakeitimus. Dėl šios priežasties pretenzijos dėl šiame leidinyje pateiktų duomenų ir paveikslėlių nepriimamos.

Šioje naudojimo instrukcijoje aprašomi modeliai, kurie yra ne visose šalyse.

Šios naudojimo instrukcijos autorių teisės saugomos. Pasilikame visas teises, įskaitant kopijavimo, vertimo ir apdorojimo elektroninėmis sistemomis teises.

## 1. Jūsų saugumui



Laikykitės vejos pjovimo traktoriaus naudojimo instrukcijos, tačiau ypač atkreipkite dėmesį į skyrius „Jūsų saugumui“ ir „Techninė priežiūra“.



Prieš atlikdami bet kokius darbus prie vejos pjovimo traktoriaus, ištraukite uždegimo raktelį.



Atlikdami montavimo ir techninės priežiūros darbus, visada mūvėkite tvirtas pirštines.

Prieš naudodami kaskart apžiūrėkite, ar mulčiavimo įrangą ir pjovimo peiliai yra nepriekaištingos būklės, bei patikrinkite, kaip pritvirtinti peiliai. – Niekada nemulčiuokite be žolės išmetimo kanalo ir žolės surinkimo dėžės!

Dirbkite tik su nepažeista ir tvarkingai sumontuota mulčiavimo įrangą.



### Pavojus gyvybei dėl uždusimo!

Pavojus uždusti vaikams, žaidžiantiems su pakuoti skirtomis medžiagomis. Pakavimui skirtas medžiagas būtinai saugokite nuo vaikų.

## 2. Komplektas



Poz.	Pavadinimas	Vnt.	
A	Mulčiavimo įranga AMK 097	1	HU SR HR CS
A	Mulčiavimo įranga AMK 127	1	LV
B	Žiedinės veržlės	2	
–	Naudojimo instrukcija	1	

## 3. Montavimas

Sumontavus **AMK 097** arba **AMK 127** įrenginys rekonstruojamas mulčiavimo darbams.

### 3.1 Mulčiavimo įrangos atlenkimas



**i** Prieš montuojant mulčiavimo įrangą, ją reikia išskleisti.

- Rankeną (1) į priekį lenkite tol, kol ji užsifiksuos.

### 3.2 Mulčiavimo įrangos montavimas



#### **!** Pavojus susižeisti!

Mulčiavimo įrangą montuokite tik sumontavę pjovimo įrangą ir žolės išmetimo kanalą! Mulčiavimo įrangą montuokite tik mūvėdami tvirtomis pirštinėmis.

**i** Prieš montuodami mulčiavimo įrangą, pjovimo įrangą kruopščiai išvalykite.

- Pasirinkite žemiausią pjovimo pakopą (žr. vejos pjovimo traktoriaus naudojimo instrukciją).
- Nuimkite žolės surinkimo dėžę (žr. vejos pjovimo traktoriaus naudojimo instrukciją).
- Atlenkite mulčiavimo įrangą. (⇒ 3.1)
- Mulčiavimo įrangą (A) šiek tiek pasukite pagal laikrodžio rodyklę ir iki galo įkiškite į žolės išmetimo kanalą (1).
- Pritvirtinkite mulčiavimo įrangą. (⇒ 3.3)

**!** **Atsargiai!** Apžiūrėkite (žolės išmetimo kanale), ar mulčiavimo pleištą visiškai uždengia pjovimo įrangos žolės išmetimo angą.

Sumontavus mulčiavimo įrangą, pjovimo įrangos išmontuoti nebegalima. Prieš išmontuodami pjovimo įrangą, visada nuimkite mulčiavimo įrangą.

### 3.3 Mulčiavimo įrangos pritvirtinimas



- Sumontuokite mulčiavimo įrangą. (⇒ 3.2)
- Išsukite ir nuimkite fiksuojamąsias veržles (1).
- Užsukite ir priveržkite žiedines veržles (B).
- Abu kablius (2) užkabinkite ant žiedinių veržlių (B).
- Užkabinius abu kablius (2) atstumas (C) turi būti **apie 20 cm**.

**i** Pritvirtinę mulčiavimo pleištą, patikrinkite, ar jis gerai prisitvirtino.

- Užkabinkite žolės surinkimo dėžę (žr. vejos pjovimo traktoriaus naudojimo instrukciją).

## 4. Išmontavimas

Išmontavus mulčiavimo įrangą, įrenginys paruošiamas žolei surinkti į žolės surinkimo dėžę.

- Nuimkite žolės surinkimo dėžę (žr. vejos pjovimo traktoriaus naudojimo instrukciją).
- Abu kablius nukabinkite nuo žiedinių veržlių.
- Mulčiavimo įrangą atsargiai ištraukite iš žolės išmetimo kanalo.
- Užkabinkite žolės surinkimo dėžę (žr. vejos pjovimo traktoriaus naudojimo instrukciją).

## 5. Mulčiavimo instrukcija

### 5.1 Bendroji informacija apie mulčiavimą

Mulčiuojant žolės stiebeliai nupjaunami, po to smulkinami pjovimo įrangos korpuse ir tada išpučiami ant nupjautos vejos, kur jie lieka gulėti ir pūti.

#### Nauda:

smulkiai susmulkinata nupjauta žolė, kuri nupjautoje vejoje gali gerai supūti, sugrąžina vejai organines maistingąsias medžiagas ir veikia kaip natūralios trąšos.

### Pranašumas:

mulčiavimas yra laiką taupantis (žolės surinkimo dėžės ištuštinti nereikia) ir patogus vejos priežiūros būdas.

### 5.2 Kada galima mulčiuoti?

Rekomenduojama mulčiuoti tik tada, kai veja yra sausa, o žolė nėra per aukšta. Jei žolė per aukšta, veją reikia pjauti du kartus, naudojant skirtingus pjovimo aukščius.

**i** Niekada nemulčiuokite drėgnos arba šlapios vejos, nes pjovimo įranga gali užsikisti ir nupjauta žolė nebebus smulkiai susmulkinama. Pjovimo rezultatas bus prastas.

### 5.3 Kaip dažnai reikėtų mulčiuoti?

Veja bus graži ir tanki, jei ją dažnai mulčiuosite ir neleisite jai peraugti.

### Pagrindiniai augimo periodai

Pavasaris:

mulčiuokite ne rečiau nei 2 kartus per savaitę.

Vasara ir rudenį:

mulčiuokite ne rečiau nei 1 kartą per savaitę.

### 5.4 Kaip turėtų būti mulčiuojama?

Norėdami pasiekti gerų mulčiavimo rezultatų, atkreipkite dėmesį į toliau nurodytus patarimus.

#### 1. Gerai išgaląsto mulčiuojančio peilio naudojimas:

mulčiuojant turi būti naudojamas tik aštrus mulčiuojantis peilis.

## 2. Tinkamo pjovimo aukščio pasirinkimas:

pasirinkite tokį pjovimo aukštį, kad būtų nupjaunamas vienas trečdalis žolės aukščio, o du trečdaliai liktų. Norint, kad nupjauta žolė būtų gerai susmulkinta, rekomenduojame mulčiuoti, pasirinkus ne mažesnę nei 3 pjovimo pakopą.

## 3. Žolės lygis per aukštas:

jei žolė aukšta, veją reikia pjauti dviem etapais.

Pirmas etapas:  
veja iš pradžių nupjaunama 5–6 pjovimo aukščiu.

Antras etapas:  
praėjus 12–24 valandoms po pirmojo etapo, mulčiuokite veją iki pageidaujamo žolės aukščio stačiu kampu pirmosios pjovimo krypties atžvilgiu (žr. punktą „2. Tinkamo pjovimo aukščio pasirinkimas“).

## 4. Tinkamo važiavimo greičio pasirinkimas:

mulčiuodami visada pasirinkite mažą važiavimo greitį. Tokiu būdu nupjauta žolė smulkiai susmulkinama ir išpučiama ant nupjautos vejės.

## 5. Tinkamo variklio sūkių skaičiaus pasirinkimas:

mulčiuodami visada nustatykite didžiausią variklio sūkių skaičių.

HU

SR

HR

CS

LV

**LT**

RO

EL

RU

BG

UK

ET

KK

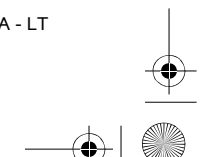
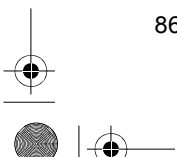
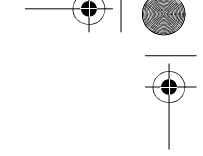
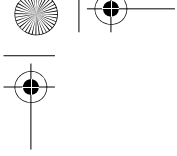



## AMK 097, AMK 127

Cu un set de răspândire, tractorașul de tuns iarba poate fi transformat într-o mașină de tuns iarba cu funcție de răspândire.

În acest scop, orificiul de evacuare al mecanismului de cosire se închide cu un set de răspândire; cuțitele montate pentru varianta de serie rămân pe aparat.

### 0.1 Generalități

Aceste instrucțiuni de utilizare sunt o **traducere a instrucțiunilor originale** al producătorului, în sensul Directivei CE 2006/42/CE.

STIHL se preocupă permanent de dezvoltarea gamei sale de produse; din acest motiv, trebuie să ne rezervăm dreptul de a efectua modificări ale setului de livrare în ceea ce privește forma, tehnologia și dotările.

În consecință, nu se pot solicita daune sau alte pretenții pe baza datelor și figurilor din această broșură.

În aceste instrucțiuni de utilizare pot fi descrise modele care nu sunt disponibile în fiecare țară.

Aceste instrucțiuni de utilizare sunt protejate conform dreptului de autor. Toate drepturile rămân rezervate, în special dreptul de multiplicare, traducere și prelucrare cu sisteme electronice.

## 1. Pentru siguranța dvs.



Se vor avea în vedere instrucțiunile de utilizare ale tractorașului de tuns iarba, în special capitolele „Pentru siguranța dumneavoastră” și „Întreținere”.



Înainte de începerea oricăror lucrări la tractorașul de tuns iarba, se scoate cheia de contact.



La lucrările de montaj și de întreținere se vor purta întotdeauna mănuși rezistente.

Înainte de fiecare utilizare se verifică vizual starea corespunzătoare a setului de răspândire, a cuțitului și a fixării acestuia. – Nu este permisă răspândirea fără canal de evacuare și fără coș de colectare iarbă!

Se va lucra numai cu un set de răspândire nedeteriorat și corect montat.



### Pericol de moarte prin asfixiere!

Pericol de asfixiere pentru copii dacă se joacă cu materialul de ambalare. Materialul de ambalare nu se va ține în niciun caz la îndemâna copiilor.

## 2. Conținutul pachetului



Poz.	Denumire	Buc.
A	Set de răspândire AMK 097	1
A	Set de răspândire AMK 127	1
B	Piulițe inelare	2
–	Instrucțiuni de utilizare	1

## 3. Montaj

Prin montarea dispozitivului **AMK 097** sau a dispozitivului **AMK 127**, aparatul poate fi folosit pentru răspândire.

### 3.1 Rabaterea setului de răspândire



Înainte de montarea setului de răspândire, acesta trebuie rabatat în exterior.

- Se rabate spre față mânerul (1) până ce se înclichetează.

### 3.2 Montarea setului de răspândire



### Pericol de rănire!

Setul de răspândire se va monta numai cu mecanismul de cosire și canalul de evacuare montate! Montarea setului de răspândire se va face numai cu mănuși rezistente.

**i** Înainte de montarea setului de răspândire, se curăță bine mecanismul de cosire.

- Se alege treapta cea mai joasă de tăiere (a se vedea instrucțiunile de utilizare ale tractorașului de tuns iarba).
- Se scoate coșul de colectare iarbă (a se vedea instrucțiunile de utilizare ale tractorașului de tuns iarba).
- Se rabate setul de răspândire. (⇒ 3.1)
- Se rotește ușor setul de răspândire (A) în sens orar și se introduce la maximum în canalul de evacuare (1).
- Se fixează setul de răspândire (⇒ 3.3)

**!** **Atenție!**

Se verifică prin control vizual (în canalul de evacuare) dacă orificiul de evacuare de la mecanismul de cosire este complet închis cu pana de răspândire.

După montarea setului de răspândire, mecanismul de cosire nu mai poate fi demontat. Înainte de demontarea mecanismului de cosire se scoate întotdeauna setul de răspândire.

### 3.3 Fixarea setului de răspândire



- Se montează setul de răspândire. (⇒ 3.2)
- Se deșurubează și se scot piulițele de blocare (1).
- Se înșurubează piulițele inelare (B) și se strâng.
- Se agață ambele cârlige (2) de piulițele inelare (B).

- După agățarea celor două cârlige (2) trebuie ca distanța (C) să fie de **cca. 20 cm.**

**i** După fixarea penei de răspândire se verifică poziția rigidă a acesteia.

- Se agață coșul de colectare iarbă (a se vedea instrucțiunile de utilizare ale tractorașului de tuns iarba).

## 4. Demontarea

Prin demontarea setului de răspândire, aparatul este pregătit pentru colectarea ierbii în coșul de colectare iarbă.

- Se scoate coșul de colectare iarbă (a se vedea instrucțiunile de utilizare ale tractorașului de tuns iarba).
- Se desprind ambele cârlige de pe piulițele inelare.
- Se scoate cu atenție setul de răspândire din canalul de evacuare.
- Se agață coșul de colectare iarbă (a se vedea instrucțiunile de utilizare ale tractorașului de tuns iarba).

## 5. Instrucțiuni pentru răspândire

### 5.1 Informații generale privind răspândirea

La acoperirea cu strat vegetal, firele de iarbă, după tăiere, sunt mărunțite în continuare în carcasa mecanismului de cosire și apoi sunt suflate înapoi în brazda de iarbă, unde rămân și putrezesc.

### Utilitate:

Materialul tocat mărunț care poate putrezi bine în brazda de iarbă, transferă gazonului substanțe organice nutritive și are rol de îngrășământ natural.

### Avantaje:

Răspândirea este un mod rapid și comod de îngrijire a gazonului (golirea coșului de colectare a ierbii nu mai este necesară).

### 5.2 Când se poate efectua răspândirea?

Răspândirea se recomandă numai pentru gazonul uscat și pentru iarba nu prea înaltă.

Dacă iarba este prea înaltă, gazonul trebuie tuns cu înălțimi de tăiere diferite prin două treceri.

**i** Nu efectuați răspândirea pe un gazon umed sau ud deoarece mecanismul de cosire se poate înfunda și materialul tăiat nu mai este mărunțit fin. Rezultatul tunderii devine neaspetuos.

### 5.3 Cât de frecvent trebuie efectuată răspândirea?

Se poate obține un gazon frumos și des prin răspândire frecventă și păstrarea scurtă a acestuia.

### Perioada principală de creștere:

Primăvara:  
răspândire de cel puțin 2 ori pe săptămână.

Vara și toamna:  
răspândire cel puțin o dată pe săptămână.

#### 5.4 Cum trebuie efectuată răspândirea

Pentru o răspândire cu bune rezultate, trebuie avute în vedere următoarele:

##### 1. Se utilizează un cuțit de răspândire ascuțit:

La răspândire trebuie folosit numai un cuțit de răspândire ascuțit.

##### 2. Se alege înălțimea de tăiere corectă:

Înălțimea de tăiere trebuie aleasă în așa fel încât o treime din înălțimea ierbii să fie tăiată și două treimi să rămână netăiată. Pentru ca materialul tăiat să poată fi bine tocat și mărunțit, se recomandă să nu se facă răspândirea cu o treaptă de tăiere mai mică de 3.

##### 3. Dacă nivelul ierbii este prea mare:

La iarbă înaltă, gazonul trebuie prelucrat în două treceri.

Prima trecere:

Se tunde în prealabil gazonul cu înălțimea de tăiere 5 - 6.

A doua trecere:

După 12 până la 24 de ore după prima trecere, se face răspândirea pe gazon în unghi drept față de prima direcție de tundere, reglând înălțimea dorită a ierbii (a se vedea punctul „2. Alegerea înălțimii corecte de tăiere”).

##### 4. Alegerea vitezei de deplasare corecte:

La răspândire se alege întotdeauna o viteză mică de deplasare. Prin aceasta materialul tăiat este mărunțit fin și este suflat pe brazda de iarbă.

##### 5. Alegerea turației corecte a motorului:

La răspândire se reglează întotdeauna turația maximă a motorului.

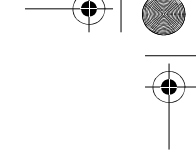
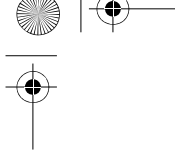

90

0478 907 9927 A - RO

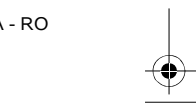

## AMK 097, AMK 127

Με ένα αλεστικό σύστημα το χλοοκοπτικό τρακτέρ μπορεί να μετατραπεί σε ένα αλεστικό χλοοκοπτικό.

Το άνοιγμα εξαγωγής του συστήματος κοπής κλείνει με ένα εξάρτημα αλέσματος, τα αρχικά μαχαίρια κοπής παραμένουν στο εργαλείο.

### 0.1 Γενικά

Οι παρούσες οδηγίες χρήσης αποτελούν **μετάφραση των πρωτότυπων οδηγιών λειτουργίας** του κατασκευαστή, σύμφωνα με τον Κανονισμό της ΕΕ 2006/42/ΕΚ.

Η STIHL εργάζεται συνεχώς για τη βελτίωση και εξέλιξη της σειράς των προϊόντων της, συνεπώς διατηρεί το δικαίωμα αλλαγών των προϊόντων όσον αφορά τη μορφή, την τεχνική και τον εξοπλισμό τους.

Για το λόγο αυτό, οι αναφορές και οι εικόνες που περιέχονται στο παρόν φυλλάδιο δεν είναι δεσμευτικές.

Στις παρούσες οδηγίες χρήσης περιγράφονται και ενδεχόμενα μοντέλα τα οποία δεν είναι διαθέσιμα σε όλες τις χώρες.

Οι παρούσες οδηγίες χρήσης καλύπτονται από τις διατάξεις περί προστασίας πνευματικών δικαιωμάτων. Με την επιφύλαξη παντός δικαιώματος και ειδικότερα του δικαιώματος της αναπαραγωγής, της μετάφρασης και της επεξεργασίας με ηλεκτρονικά συστήματα.

## 1. Για τη δική σας ασφάλεια



Ακολουθήστε τις οδηγίες χρήσης του χλοοκοπτικού τρακτέρ και ειδικότερα τα κεφάλαια «Για τη δική σας ασφάλεια» και «Συντήρηση».



Πριν από όλες τις εργασίες στο χλοοκοπτικό τρακτέρ θα πρέπει να αφαιρέσετε το κλειδί μίζας.



Στις εργασίες τοποθέτησης και συντήρησης θα πρέπει να φοράτε κλειστά γάντια.

Πριν από κάθε χρήση θα πρέπει να κάνετε έναν οπτικό έλεγχο για να βεβαιωθείτε για την άριστη κατάσταση του εξαρτήματος αλέσματος, των μαχαιριών κοπής και της στερέωσης των μαχαιριών. – Μην αλέθετε ποτέ χωρίς αγωγή εξαγωγής και χωρίς χορτοσυλλέκτη!

Εργάζεστε μόνον όταν το εξάρτημα αλέσματος έχει τοποθετηθεί σωστά και δεν φέρει ζημιές.



### Κίνδυνος ασφυξίας!

Κίνδυνος ασφυξίας για τα παιδιά όταν παίζουν με τα υλικά συσκευασίας. Κρατάτε τα υλικά συσκευασίας πάντα μακριά από παιδιά.

## 2. Περιεχόμενα συσκευασίας



Θέση	Περιγραφή	Τεμ.
A	Εξάρτημα αλέσματος AMK 097	1
A	Εξάρτημα αλέσματος AMK 127	1
B	Παξιμάδια	2
–	Οδηγίες χρήσης	1

## 3. Συναρμολόγηση

Με την τοποθέτηση του **AMK 097** ή του **AMK 127** το εργαλείο τροποποιείται για το άλεσμα.

### 3.1 Άνοιγμα εξαρτήματος αλέσματος



**i** Πριν από την τοποθέτηση του εξαρτήματος αλέσματος θα πρέπει να το ανοίξετε.

- Γυρίστε τη λαβή (1) προς τα μπροστά μέχρι να κουμπώσει.

### 3.2 Τοποθέτηση εξαρτήματος αλέσματος



#### Κίνδυνος τραυματισμών!

Τοποθετείτε το εξάρτημα αλέσματος μόνον με τοποθετημένο το σύστημα κοπής και τον αγωγό εξαγωγής! Τοποθετείτε τους δίσκους προστασίας φυτών μόνον όταν φοράτε κλειστά γάντια.



Πριν από την τοποθέτηση του εξαρτήματος αλέσματος καθαρίστε σχολαστικά το σύστημα κοπής.

- Επιλέξτε τη χαμηλότερη σκάλα κοπής (βλέπε οδηγίες χρήσης του χλοοκοπτικού τρακτέρ).
- Αφαιρέστε τον χορτοσυλλέκτη (βλέπε οδηγίες χρήσης του χλοοκοπτικού τρακτέρ).
- Ανοίξτε το εξάρτημα αλέσματος. (⇒ 3.1)
- Περιστρέψτε λίγο το εξάρτημα αλέσματος (A) δεξιόστροφα και περάστε το μέχρι τέρματος στον αγωγό εξαγωγής (1).
- Στερεώστε το εξάρτημα αλέσματος. (⇒ 3.3)



#### Προσοχή!

Ελέγξτε οπτικά (κοιτάξτε στον αγωγό εξαγωγής) εάν το άνοιγμα εξαγωγής στο σύστημα κοπής έχει κλείσει τελείως από το εξάρτημα αλέσματος.

Μετά την τοποθέτηση του εξαρτήματος αλέσματος δεν μπορεί να αφαιρεθεί πλέον το σύστημα κοπής. Πριν από την αφαίρεση του συστήματος κοπής θα πρέπει να αφαιρέσετε πάντοτε το εξάρτημα αλέσματος.

### 3.3 Στερέωση εξαρτήματος αλέσματος



- Τοποθετήστε το εξάρτημα αλέσματος. (⇒ 3.2)
- Ξεβιδώστε τα παξιμάδια (1) και αφαιρέστε τα.
- Βιδώστε τα παξιμάδια (B) και σφίξτε τα.
- Κρεμάστε και τα δύο άγκιστρα (2) στα παξιμάδια (B).
- Μετά το κρέμασμα των δύο άγκιστρων (2) θα πρέπει η απόσταση (C) να ανέρχεται σε **20 cm περίπου**.



Μετά τη στερέωση του εξαρτήματος αλέσματος ελέγξτε τη σταθερή θέση του.

- Κρεμάστε τον χορτοσυλλέκτη (βλέπε οδηγίες χρήσης του χλοοκοπτικού τρακτέρ).

## 4. Αποσυναρμολόγηση

Με την αφαίρεση του εξαρτήματος αλέσματος το εργαλείο προετοιμάζεται για τη συλλογή του χόρτου στον χορτοσυλλέκτη.

- Αφαιρέστε τον χορτοσυλλέκτη (βλέπε οδηγίες χρήσης του χλοοκοπτικού τρακτέρ).
- Ξεκρεμάστε τα δύο άγκιστρα από τα παξιμάδια.
- Τραβήξτε προσεκτικά το εξάρτημα αλέσματος από τον αγωγό εξαγωγής.
- Κρεμάστε τον χορτοσυλλέκτη (βλέπε οδηγίες χρήσης του χλοοκοπτικού τρακτέρ).

## 5. Οδηγίες για το άλεσμα

### 5.1 Γενικές πληροφορίες για το άλεσμα

Κατά το άλεσμα οι κορμοί του χόρτου θρυμματίζονται μετά την κοπή στο περίβλημα του συστήματος κοπής και διοχετεύονται ξανά στον χλοοτάπητα, όπου παραμένουν εκεί και αποσυντίθενται.

#### Όφελος:

Το θρυμματισμένο υλικό κοπής που αποσυντίθεται στον χλοοτάπητα, προσφέρει οργανικές θρεπτικές ουσίες ενώ χρησιμοποιείται ως φυσικό λίπασμα.

#### Πλεονέκτημα:

Το άλεσμα αποτελεί μία άνετη εργασία για τη φροντίδα του χλοοτάπητα που εξοικονομεί χρόνο (παραλείπεται το άδειασμα του χορτοσυλλέκτη).

## 5.2 Πότε επιτρέπεται το άλεσμα;

Προτείνεται να πραγματοποιείτε το άλεσμα μόνον σε ξηρό χόρτο και όταν αυτό δεν είναι πολύ ψηλό.

Εάν το ύψος του χόρτου είναι πολύ μεγάλο τότε θα πρέπει να κόβετε το χόρτο σε δύο στάδια και με διαφορετικά ύψη κοπής.

**i** Μην εφαρμόζετε ποτέ τη διαδικασία αλέσματος σε υγρό χόρτο, καθώς αυτό μπορεί να προκαλέσει απόφραξη του συστήματος κοπής με αποτέλεσμα να μην επιτυγχάνεται ο θρυμματισμός του υλικού κοπής.

Το αποτέλεσμα κοπής δεν θα είναι καλό.

## 5.3 Πόσο συχνά θα πρέπει να γίνεται το άλεσμα;

Ένα όμορφο και πυκνό γκαζόν επιτυγχάνεται με συχνό άλεσμα και με τη διατήρηση του ύψους σε χαμηλό επίπεδο.

### Περίοδος κύριας ανάπτυξης:

Άνοιξη:  
αλέθετε τουλάχιστον 2-φορές την εβδομάδα.

Καλοκαίρι και φθινόπωρο:  
αλέθετε τουλάχιστον 1-φορά την εβδομάδα.

## 5.4 Με ποιον τρόπο πρέπει να γίνεται το άλεσμα

Για ένα καλό αποτέλεσμα αλέσματος θα πρέπει να προσέξετε τα παρακάτω σημεία:

## 1. Χρησιμοποιείτε κοφτερό αλεστικό μαχαίρι:

Για το άλεσμα θα πρέπει να χρησιμοποιείτε μόνον ένα κοφτερό αλεστικό μαχαίρι.

## 2. Επιλέξτε το σωστό ύψος κοπής:

Επιλέξτε το ύψος κοπής έτσι, ώστε να κόβεται το ένα τρίτο του ύψους του χόρτου και να απομένουν τα δύο τρίτα.

Για να γίνεται σωστά ο θρυμματισμός και το άλεσμα του υλικού κοπής συστήνεται να μην πραγματοποιείτε το άλεσμα με μικρότερη σκάλα κοπής από την 3.

## 3. Πολύ ψηλό χόρτο:

Εάν το χόρτο είναι πολύ ψηλό, θα πρέπει η κοπή να γίνει σε δύο στάδια.

Πρώτο στάδιο εργασίας:

Το χόρτο κόβεται αρχικά με το ύψος κοπής 5 - 6.

Δεύτερο στάδιο εργασίας:

12 έως 24 ώρες μετά το πρώτο στάδιο εργασίας ακολουθεί το άλεσμα του χόρτου κάθετα προς την κατεύθυνση της πρώτης κοπής και στο επιθυμητό ύψος χόρτου (βλέπε ενότητα «2. Επιλέξτε το σωστό ύψος κοπής»).

## 4. Επιλέξτε τη σωστή ταχύτητα:

Κατά το άλεσμα θα πρέπει να επιλέγετε πάντοτε μία χαμηλή ταχύτητα. Με αυτόν τον τρόπο το υλικό κοπής αλέθεται και επιστρέφει στον χλοοτάπητα.

## 5. Επιλέξτε τις σωστές στροφές κινητήρα:

Κατά το άλεσμα ρυθμίζετε πάντοτε τις υψηλότερες στροφές του κινητήρα.

HU

SR

HR

CS

LV

LT

RO

**EL**

RU

BG

UK

ET

KK

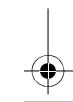
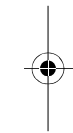
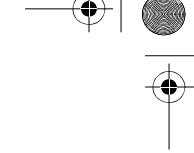
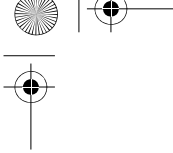



## АМК 097, АМК 127

Используя комплект для мульчирования, можно переоборудовать мототрактор-косилку в мульчирующую косилку.

Для этого отверстие для выброса на косилочном механизме закрывается насадкой для мульчирования, серийно установленные ножи косилки остаются в устройстве.

### 0.1 Общие сведения

Данная инструкция по эксплуатации является **переводом оригинальной инструкции по эксплуатации** изготовителя по определению Директивы ЕС 2006/42/ЕС.

Компания STIHL постоянно работает над усовершенствованием ассортимента своей продукции, поэтому мы оставляем за собой право на изменения внешнего вида поставляемых изделий, технологии и оснащения.

Вследствие этого претензии в отношении технических данных или рисунков этой брошюры не принимаются.

В данной инструкции по эксплуатации могут быть описаны модели, которые доступны не на всех странах.

Данная инструкция по эксплуатации защищена законодательством об авторском праве. Все авторские права сохраняются, в частности, на тиражирование, перевод и обработку с использованием электронных систем.

## 1. Техника безопасности



Выполнять требования, приведенные в «Инструкции по эксплуатации мототрактора-косилки», а также в главах «Техника безопасности» и «Техническое обслуживание».



Перед любыми работами с использованием мототрактора-косилки извлекать ключ зажигания.



На время работ по монтажу и техобслуживанию всегда надевать прочные перчатки.

Перед каждым использованием необходимо визуально проверять безупречное состояние насадки для мульчирования, ножей косилки и их крепления. – Ни в коем случае не производить мульчирование без желоба выброса и без травосборника!

Работать только с неповрежденной и надлежащим образом установленной насадкой для мульчирования.



### **Опасность для жизни вследствие удушья!**

Опасность удушья для детей во время игр с упаковочным материалом. Упаковочный материал следует непременно хранить в недоступном для детей месте.

## 2. Комплект поставки



Поз.	Наименование	шт.
A	Насадка для мульчирования АМК 097	1
A	Насадка для мульчирования АМК 127	1
B	Кольцевые гайки	2
–	Инструкция по эксплуатации	1

## 3. Монтаж

Путем монтажа **АМК 097** или **АМК 127** устройство переоборудуется для мульчирования.

### 3.1 Откидывание насадки для мульчирования



**i** Перед монтажом насадку для мульчирования необходимо раскрыть.

- Откинуть ручку (1) вперед до ее фиксации.

### 3.2 Монтаж насадки для мульчирования



#### Опасность получения травм!

Насадку для мульчирования следует монтировать только при установленном косилочном механизме и установленном желобе выброса! Монтаж насадки для мульчирования выполнять только в прочных перчатках.



Перед установкой насадки для мульчирования косилочного механизма следует тщательно очистить косилочный механизм.

- Выбрать минимальный уровень срезания (см. «Инструкцию по эксплуатации минитрактора-косилки»).
- Снять травосборник (см. «Инструкцию по эксплуатации минитрактора-косилки»).
- Откинуть насадку для мульчирования. (⇒ 3.1)
- Слегка повернуть насадку для мульчирования (А) по часовой стрелке и вставить до упора в желоб выброса (1).
- Закрепить насадку для мульчирования. (⇒ 3.3)



#### Осторожно!

Визуально проверить (если смотреть в желоб выброса), полностью ли закрыто отверстие для выброса на косилочном механизме мульчирующим клином.

После монтажа насадки для мульчирования косилочный механизм демонтажу не подлежит. Перед демонтажем косилочного механизма всегда следует извлекать насадку для мульчирования.

### 3.3 Крепление насадки для мульчирования



- Установить насадку для мульчирования. (⇒ 3.2)
- Вывинтить и снять глухие гайки (1).
- Навинтить и затянуть кольцевые гайки (В).
- Зацепить оба крючка (2) за кольцевые гайки (В).
- После зацепления обоих крючков (2) расстояние (С) должно составлять **прибл. 20 см.**



После закрепления мульчирующего клина проверить, надежно ли он зафиксирован.

- Установить травосборник (см. «Инструкцию по эксплуатации минитрактора-косилки»).

## 4. Демонтаж

Путем демонтажа насадки для мульчирования устройство подготавливается для сбора травы в травосборнике.

- Снять травосборник (см. «Инструкцию по эксплуатации минитрактора-косилки»).
- Отцепить оба крючка от кольцевых гаек.
- Осторожно извлечь насадку для мульчирования из желоба выброса.
- Установить травосборник (см. «Инструкцию по эксплуатации минитрактора-косилки»).

## 5. Руководство по мульчированию

### 5.1 Общая информация по мульчированию

При мульчировании стебли травы после срезания измельчаются в кожухе косилочного механизма, а затем выдуваются обратно на газон, где они перегнивают.

#### Польза:

Скошенная мелкоизмельченная трава, оставаясь на луговине, хорошо может перегнивать. Она возвращает газону органические питательные вещества и поэтому выполняет роль натурального удобрения.

### Преимущество:

Мульчирование является удобным уходом за газонами, экономящим время (не требуется опустошение травосборника).

### 5.2 Когда разрешается мульчирование?

Мульчирование рекомендуется выполнять только при сухом газоне и не слишком высокой траве. Если трава слишком высокая, то газон следует подрезать за два прохода, используя различные уровни высоты срезания.

 Запрещается мульчирование на влажном или мокром газоне, так как возможно забивание косилочного механизма, вследствие чего срезанная трава не измельчается достаточно мелко. В результате газон будет иметь непривлекательный вид.

### 5.3 Как часто следует выполнять мульчирование?

Для получения красивого газона с густой травой мульчирование необходимо производить часто, срезая при этом траву коротко.

### Период активного роста травы:

Весна:  
выполнять мульчирование не менее 2 раз в неделю.  
Лето и осень:  
выполнять мульчирование не менее 1 раза в неделю.

### 5.4 Как следует выполнять мульчирование?

Для достижения хорошего результата мульчирования необходимо выполнять следующее:

#### 1. Использовать хорошо заточенный нож для мульчирования:

При мульчировании следует использовать только острый нож для мульчирования:

#### 2. Выбрать правильную высоту срезания:

Высоту срезания следует выбирать так, чтобы срезалась треть высоты стеблей, а две третьих оставались на газоне. Чтобы срезанную траву можно было измельчить наилучшим образом, мульчировать на уровне срезания не ниже 3-го.

#### 3. Уровень травы слишком высокий:

При высокой траве газон необходимо обрабатывать за два прохода.

Первый проход:  
Траву на газоне предварительно подрезать, установив уровень срезания 5 - 6.

Второй проход:  
Через 12 - 24 часа после первого прохода выполнить мульчирование газона в правом углу по первому направлению подрезки до требуемой высоты травы (см. пункт «2. Выбор правильной высоты срезания»).

#### 4. Выбрать правильную скорость движения:

При мульчировании всегда требуется выбирать низкую скорость движения. Благодаря этому срезанная трава очень мелко измельчается и выдувается обратно на газон.

#### 5. Выбрать правильную частоту вращения двигателя:

При мульчировании всегда следует устанавливать максимальную частоту вращения двигателя.

HU  
SR  
HR  
CS  
LV  
LT  
RO  
EL  
**RU**  
BG  
UK  
ET  
KK

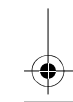
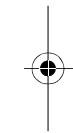
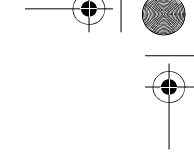
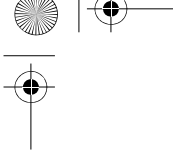

## AMK 097, AMK 127

С набор за рекултивиране самоходната косачка със седалка може да се преустрои в косачка за рекултивиране.

За целта отворът за изхвърляне на косачния механизъм се затваря с комплект за рекултивиране, а серийно монтираните ножове за косене остават на уреда.

### 0.1 Общи указания

Настоящите инструкции за експлоатация са превод на **оригиналните инструкции за експлоатация** на производителя в съответствие с Директива 2006/42/ЕС.

STIHL работи непрекъснато за усъвършенстване на асортимента си. Затова си запазваме правото на промени във формата, техниката и оборудването.

Ето защо данните и илюстрациите в настоящата инструкция не могат да бъдат основание за предявяване на каквито и да е претенции.

В тази инструкция за експлоатация може да има описани модели, които не са налични във всяка страна.

Тази инструкция за експлоатация е защитена от авторското право. Всички права са запазени, по-специално правото на размножаване, превод и обработка с електронни системи.

## 1. За Вашата безопасност



Спазвайте инструкцията за експлоатация на самоходната косачка със седалка и по-специално указанията в глави „За Вашата безопасност“ и „Поддръжка“.



Преди да предприемете каквито и да е работи по самоходната косачка със седалка, извадете ключа за запалване.



При извършване на дейности по монтаж и поддръжка винаги носете плътни предпазни ръкавици.

Преди всяка употреба проверявайте визуално дали комплектът за рекултивиране, ножовете за косене и закрепването на ножовете са в изправно състояние. Никога не рекултивирайте без канал за изхвърляне и кош за трева!

Работете винаги с комплект за рекултивиране, който е правилно монтиран и в изправно състояние.



### Опасност за живота поради задушаване!

Съществува опасност за децата, които си играят с опаковките. Задължително дръжте опаковките извън обсега на деца.

## 2. Окомплектовка



Поз.	Наименование	Бр.
A	Комплект за рекултивиране AMK 097	1
A	Комплект за рекултивиране AMK 127	1
B	Гайки с халка	2
–	Инструкция за експлоатация	1

## 3. Монтаж

С монтажа на **AMK 097** или на **AMK 127** уредът се преустройва за рекултивиране.

### 3.1 Разгъване на комплекта за рекултивиране



**i** Преди монтажа на комплекта за рекултивиране той трябва да се разгъне.

- Отворете ръкохватката (1) напред, докато се фиксира.

### 3.2 Монтиране на комплекта за рекултивиране



#### Опасност от нараняване!

Монтирайте комплекта за рекултивиране само при монтиран косачен механизъм и канал за изхвърляне! Монтирайте комплекта за рекултивиране само с плътни предпазни ръкавици.



Преди монтажа на комплекта за рекултивиране почистете основно косачния механизъм.

- Изберете най-ниската степен на косене (виж инструкцията за експлоатация на самоходната косачка със седалка).
- Свалете коша за трева (виж инструкцията за експлоатация на самоходната косачка със седалка).
- Разгънете комплекта за рекултивиране. (⇒ 3.1)
- Завъртете комплекта за рекултивиране (А) леко по посока на часовниковата стрелка и го вкарайте докрай в канала за изхвърляне (1).
- Закрепете комплекта за рекултивиране. (⇒ 3.3)



#### Внимание!

Проверете визуално (погледнете в канала за изхвърляне) дали отворът за изхвърляне на косачния механизъм е плътно затворен с накрайника за рекултивиране.

След монтажа на комплекта за рекултивиране косачният механизъм вече не може да се демонтира. Преди демонтаж на косачния механизъм винаги сваляйте комплекта за рекултивиране.

### 3.3 Закрепване на комплекта за рекултивиране



- Монтирайте комплекта за рекултивиране. (⇒ 3.2)
  - Развийте глухите гайки (1) и ги свалете.
  - Завийте гайките с халка (В) и ги затегнете.
  - Закачете двете куки (2) на гайките с халка (В).
  - След закачане на двете куки (2) разстоянието (С) трябва да е **ок. 20 см.**
-  След закрепване на накрайника за рекултивиране проверете дали е фиксиран добре.
- Закачете коша за трева (виж инструкцията за експлоатация на самоходната косачка със седалка).

## 4. Демонтаж

С демонтажа на комплекта за рекултивиране уредът се подготвя за събиране на трева в коша.

- Свалете коша за трева (виж инструкцията за експлоатация на самоходната косачка със седалка).
- Откачете двете куки от гайките с халка.
- Внимателно извадете комплекта за рекултивиране от канала за изхвърляне.
- Закачете коша за трева (виж инструкцията за експлоатация на самоходната косачка със седалка).

## 5. Инструкция за рекултивиране

### 5.1 Обща информация за рекултивирането

При рекултивирането стръковете трева след отрязването се раздробяват допълнително в корпуса на косилния апарат и след това се разпръскват обратно върху тревната площ, където остават да лежат, докато изгният.

#### Полза:

Фино раздробената окосена маса, която може да изгние добре върху тревната площ, връща на почвата органични хранителни вещества и така служи за естествен тор.

### **Предимство:**

Поддържането на тревните площи чрез рекултивиране е удобно и пестно време (не се налага изпразване на коша за трева).

### **5.2 Кога може да се рекултивира?**

Препоръчва се рекултивирането да се извършва само когато тревата е суха и височината ѝ не е твърде голяма. Ако тревата е твърде висока, тя трябва да се обработва на два работни цикъла с различни височини на косене.

**i** Никога не рекултивирайте, когато тревната площ е влажна или мокра, тъй като е възможно косилният апарат да се задръсти, вследствие на което окосената маса вече няма да може да се нарязва фино. Резултатът от косенето няма да бъде добър.

### **5.3 Колко често трябва да се рекултивира?**

Хубава и гъста тревна площ се постига чрез често рекултивиране и поддържане на ниска трева.

#### **Основен период на растеж:**

Пролет:  
мин. 2 пъти седмично рекултивиране.  
Лято и есен:  
мин. 1 път седмично рекултивиране.

### **5.4 Как трябва да се рекултивира**

За постигане на добър резултат при рекултивиране обърнете внимание на следното:

### **1. Използване на остър нож за рекултивиране:**

За рекултивиране трябва да се използват само остри ножове.

### **2. Избор на правилна височина на косене:**

Височината на косене трябва да се избере така, че да се отрязва една трета от височината на тревата, а две трети да остават.

За да може окосената маса да се нареже и раздроби добре, се препоръчва при рекултивиране да не се използва по-ниска от 3-та степен на косене.

### **3. Тревата е твърде висока:**

Ако тревата е висока, тя трябва да се обработва на два работни цикъла.

Първи работен цикъл:

Тревата се отрязва предварително при настроена височина на косене 5 – 6.

Втори работен цикъл:

12 до 24 часа след първия работен цикъл рекултивирайте тревата под прав ъгъл спрямо първата посока на косене с желаната височина (виж точка „2. Избор на правилна височина на косене“).

### **4. Избор на правилна скорост на движение:**

Винаги избирайте по-ниска скорост на движение при рекултивиране. По този начин окосената маса се нарязва много фино и се разпръсква обратно върху тревната площ.

### **5. Избор на правилна честота на въртене на двигателя:**

Винаги настройвайте максимална честота на въртене на двигателя при рекултивиране.

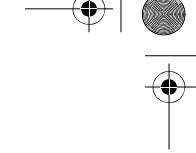
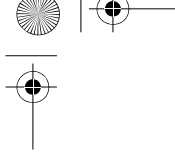



## АМК 097, АМК 127

Комплект для мульчування перетворює косарку-трактор на мульчувальну косарку.

Для цього отвір викидача косильного робочого органа закривається комплектом для мульчування, а серійно встановлені ножі косарки залишаються у приладі.

### 0.1 Загальні відомості

Ця інструкція з експлуатації є **перекладом оригінальної інструкції з експлуатації** виробника за визначенням Директиви ЄС 2006/42/ЄС.

Компанія STIHL постійно працює над розширенням і вдосконаленням асортименту своєї продукції. Можливі зміни комплекту поставки щодо форми, оснащення чи технічних характеристик. З цієї причини наведені в посібнику дані й малюнки не можуть слугувати підставою для висунення будь-яких претензій.

Цей посібник з експлуатації може містити описи моделей, які доступні не в усіх країнах.

Цей посібник з експлуатації захищено авторським правом. Усі права захищено, особливо права на відтворення, переклад й обробку електронними системами.

## 1. Техніка безпеки



Дотримуйтеся вказівок, наведених у посібнику з експлуатації косарки-трактора, особливо в розділах «Техніка безпеки» та «Технічне обслуговування».



Перед будь-якими маніпуляціями з косаркою-трактором виймайте ключ запалювання.



Для виконання робіт із монтажу та технічного обслуговування завжди надягайте міцні рукавиці.

Перед кожним використанням необхідно візуально перевірити бездоганний стан комплекту для мульчування, ножа косарки та його кріплення. Ніколи не виконуйте мульчування без викидного отвору та кошика для трави!

Працюйте тільки з непошкодженим і правильно встановленим комплектом для мульчування.



### Небезпека задихнутися!

Граючись із пакувальним матеріалом, діти можуть задихнутися. Тримайте пакувальний матеріал подалі від дітей.

## 2. Комплект постачання



Поз.	Опис	К-сть
A	Комплект для мульчування АМК 097	1
A	Комплект для мульчування АМК 127	1
B	Рим-гайки	2
–	Посібник з експлуатації	1

## 3. Монтаж

Після встановлення комплекту **АМК 097** або **АМК 127** прилад придатний для мульчування.

### 3.1 Розкладання комплекту для мульчування



**i** Перед установкою комплекту для мульчування його потрібно розкласти.

- Відкиньте ручку (1) уперед, доки вона не зафіксується.

### 3.2 Монтаж комплекту для мульчування



#### Небезпека травмування!

Установлюйте комплект для мульчування, тільки коли вже встановлено косильний робочий орган і викидний отвір! Завжди виконуйте монтаж комплекту для мульчування в міцних рукавицях.



Перед установленням комплекту для мульчування потрібно ретельно почистити косильний робочий орган.

- Виберіть найменшу висоту скошування (див. посібник з експлуатації косарки-трактора).
- Зніміть кошик для трави (див. посібник з експлуатації косарки-трактора).
- Розкладіть комплект для мульчування. (⇒ 3.1)
- Обережно поверніть комплект для мульчування (A) за годинниковою стрілкою та вставте до упору у викидний отвір (1).
- Закріпіть комплект для мульчування. (⇒ 3.3)



#### Увага!

Візуально перевірте (погляньте на викидний отвір), чи отвір викидача на косильному робочому органі повністю закривається мульчувальним клином.

Після встановлення комплекту для мульчування косильний робочий орган зняти неможливо. Перш ніж зняти косильний робочий орган, завжди знімайте комплект для мульчування.

### 3.3 Закріплення комплекту для мульчування



- Установіть комплект для мульчування. (⇒ 3.2)
- Відкрутіть і зніміть ковпачкові гайки (1).
- Закрутіть і затягніть рим-гайки (B).
- Навісьте обидва гачки (2) на рим-гайки (B).
- Після навішування обох гачків (2) відстань (C) має становити **прибл. 20 см**.



Після закріплення мульчувального клину перевірте міцність установки.

- Навісьте кошик для трави (див. посібник з експлуатації косарки-трактора).

## 4. Демонтаж

Коли з приладу знято комплект для мульчування, трава збирається в кошик для трави.

- Зніміть кошик для трави (див. посібник з експлуатації косарки-трактора).
- Зніміть обидва гачки з рим-гайок.
- Обережно витягніть комплект для мульчування з викидного отвору.
- Навісьте кошик для трави (див. посібник з експлуатації косарки-трактора).

## 5. Вказівки для мульчування

### 5.1 Загальна інформація про мульчування

Під час мульчування зрізані стебла трави додатково подрібнюються в корпусі косильного робочого органа. Після цього вони повертаються в луговий дерен, де й розкладаються.

#### Використання

Тонко подрібнена трава добре розкладається в луговому дерені й стає природним добривом, повертаючи газону живильний матеріал.

#### Перевага

Мульчування економить час (спорожнювати кошик для трави не потрібно) і спрощує догляд за газоном.

## 5.2 Коли потрібно мульчувати?

Рекомендовано виконувати мульчування тільки на сухому газоні, коли трава не занадто висока. Якщо трава зависока, потрібно викосити газон за два заходи з різною висотою скошування.

**i** Ніколи не виконуйте мульчування на вологому або мокрому газоні: косильний робочий орган може забитися, що завадить належному подрібненню скошеної трави. Результат косіння буде незадовільний.

## 5.3 Наскільки часто слід виконувати мульчування?

Щоб трава на газоні була гарною та густою, виконуйте мульчування часто й не допускайте відростання трави.

### Основний період росту

Весна:  
мульчування принаймні 2 рази на тиждень.  
Літо й осінь:  
мульчування принаймні 1 раз на тиждень.

## 5.4 Правила мульчування

Для добрих результатів мульчування дотримуйтеся наведених нижче правил.

### 1. Використовуйте гострий ніж для мульчування.

Під час мульчування слід використовувати лише гострий ніж для мульчування.

### 2. Правильно виберіть висоту скошування.

Потрібно вибрати таку висоту скошування, щоб скошувати траву на одну третину висоти й залишати дві третини незрізаними. Щоб скошена трава зрізалася та подрібнювалася якнайкраще, рекомендовано встановити для мульчування висоту скошування, не меншу 3 ступеня.

### 3. Дотримуйтеся правил мульчування високої трави.

Якщо трава висока, слід викосити газон двічі.

Першого разу:  
викосіть газон із висотою скошування 5 - 6 ступеня.

Другого разу:  
через 12–24 год. після першого косіння виконайте мульчування, рухаючись перпендикулярно до траєкторії першого косіння. При цьому викосіть траву до бажаної висоти (див. пункт «2. Правильно виберіть висоту скошування»).

### 4. Правильно виберіть швидкість руху.

Для мульчування завжди вибирайте малу швидкість руху. Завдяки цьому трава нарізається дуже дрібно та видувається на луговий дерен.

### 5. Правильно виберіть кількість обертів двигуна.

Для мульчування завжди встановлюйте максимальну кількість обертів двигуна.

HU

SR

HR

CS

LV

LT

RO

EL

RU

BG

UK

ET

KK

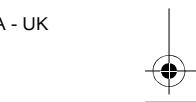
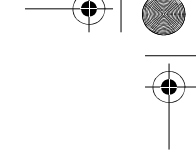
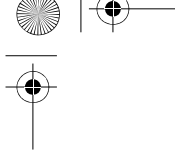

## AMK 097, AMK 127

Multšikomplektiga saab muuta murutraktori multšniidukiks.

Selleks tuleb niiduseadme väljaviskeava sulgeda multšimisotsakuga, standardvarustusse kuuluvad paigaldatud niitmisterad jäävad seadmesse.

### 0.1 Üldine teave

Käesolev kasutusjuhend on **EÜ direktiivi mõistes** tootja originaalkasutusjuhendi 2006/42/EC tõlge.

Ettevõtte STIHL arendab pidevalt oma tootevalikut, seepärast jätame endale õiguse muuta tarnekomplektide kuju, tehnikat ja varustust.

Sellest tulenevalt ei ole selle brošüüri andmete ja jooniste alusel õigust esitada nõudeid.

Selles kasutusjuhendis on võib-olla kirjeldatud ka mudeleid, mis igas riigis saadaval ei ole.

See kasutusjuhend on autoriõigusega kaitstud. Kõik õigused kaitstud, eelkõige õigus paljundamisele, tõlkimisele ja elektrooniliste süsteemidega töötlemisele.

## 1. Ohutusnõuded



Järgige murutraktori kasutusjuhendit, eriti peatükke „Ohutusnõuded” ja „Hooldus”.



Tõmmake enne kõiki töid murutraktori juures süütevõti välja.



Paigaldus- ja hooldustööde tegemisel kandke alati töökindaid.

Iga kord enne kasutamist tuleb visuaalselt kontrollida, kas multšimisotsak, niitmistera ja tera kinnitus on laitmatus seisukorras. – Ärge kunagi multšige ilma väljaviskekanalita ja mugukogumiskorvita!

Töötage ainult kahjustamata ja nõuetekohaselt paigaldatud multšimisotsakuga.



### Eluohtlik lämbumise tõttu!

Lapsed võivad pakendiga mängides lämbuda. Ärge lubage lapsi pakendi lähedusse.

## 2. Tarnekomplekt



Nr	Nimetus	Tk
A	Multšimisotsak AMK 097	1
A	Multšimisotsak AMK 127	1
B	Rõngasmutrid	2
–	Kasutusjuhend	1

## 3. Paigaldamine

AMK 097 või AMK 127 paigaldamisega muudate seadme multšimiseks sobivaks.

### 3.1 Multšimisotsaku lahtikeeramine



Enne multšimisotsaku paigaldamist tuleb see lahti keerata.

- Pöörake käepide (1) ette, nii et see fikseeruks.

### 3.2 Multšimisotsaku paigaldamine



### Vigastusoht!

Paigaldage multšimisotsak ainult siis, kui niiduseade ja väljaviskekanal on paigaldatud! Multšimisotsaku paigaldamisel tuleb tingimata kanda tugevaid töökindaid.

 Enne multšimisotsaku paigaldamist puhastage niiduseade põhjalikult.

- Valige madalaim niitmisaste (vt murutraktori kasutusjuhendit).
- Eemaldage murukogumiskorv (vt murutraktori kasutusjuhendit).
- Pöörake multšimisotsak lahti. (⇒ 3.1)
- Keerake multšimisotsakut (A) pisut päripäeva ja lükake piirikuni väljaviskekanalisse (1).
- Kinnitage multšimisotsak. (⇒ 3.3)

### **Ettevaatust!**

Kontrollige visuaalselt (vaadake väljaviskekanalisse), kas niiduseadme väljaviskeava on multšimiskiiluga täielikult suletud.

Pärast multšimisotsaku paigaldamist ei saa niiduseadet enam eemaldada. Võtke multšimisotsak alati enne niiduseadme eemaldamist ära.

### **3.3 Multšimisotsaku kinnitamine**



- Paigaldage multšimisotsak. (⇒ 3.2)
- Keerake kinnitusmutrid (1) välja ja võtke ära.
- Kruvige rõngasmutrid (B) peale ja keerake kinni.
- Kinnitage konksud (2) rõngasmutrite (B) külge.
- Pärast mõlema konksu (2) kinnitamist peab olema vahemik (C) **u 20 cm**.

 Pärast multšimiskiilu kinnitamist kontrollige, kas kinnitus on tugev.

- Paigaldage murukogumiskorv (vt murutraktori kasutusjuhendit).

## **4. Demonteerimine**

Multšimisotsiku eemaldamisega valmistatakse seade ette muru kogumiseks murukogumiskorvi.

- Eemaldage murukogumiskorv (vt murutraktori kasutusjuhendit).
- Võtke konksud rõngasmutrite küljest lahti.
- Tõmmake multšimisotsik väljaviskekanalist ettevaatlikult välja.
- Paigaldage murukogumiskorv (vt murutraktori kasutusjuhendit).

## **5. Multšimisjuhend**

### **5.1 Üldine teave multšimise kohta**

Multšimisel peenestatakse rohukõrred pärast lõikamist niiduseadme korpuses ja puhutakse seejärel tagasi murukamarale, kus need ära kõdunevad.

#### **Kasu**

Peeneks hekseldatud rohi, mis murukamaras hästi kõduneb, annab murule orgaanilisi toitaineid ja toimib loodusliku väetisena.

#### **Elis**

Multšimine on aegasäästev (murukogumiskorvi ei ole vaja tühjendada) ja mugav muruhooldus.

### **5.2 Millal tohib multšida?**

Soovitav on multšida ainult kuiva ja mitte väga kõrget muru.

Kui muru on liiga kõrge, tuleks niita kahes järgus ja erineva niitmiskõrgusega.

 Ärge multšige kunagi niisket või märga muru, kuna niiduseade võib ummistuda ja niidetud rohtu ei saa enam piisavalt peenestada. Niitmistulemus ei ole ilus.

### **5.3 Kui sageli peaks multšima?**

Ilusa ja tiheda muru saab sagedase multšimise ja muru lühikesena hoidmisega.

#### **Peamine kasvuperiood**

Kevadel:  
multšige vähemalt kaks korda nädalas.  
Suvel ja sügisel:  
multšige vähemalt üks kord nädalas.

### **5.4 Kuidas tuleks multšida?**

Hea multšimistulemuse saavutamiseks tuleb arvestada järgmisi punkte.

#### **1. Terava multšimistera valimine**



Multšimisel tuleks alati kasutada teravat multšimistera.

#### **2. Õige niitmiskõrguse valimine**

Tuleks valida selline niitmiskõrgus, et üks kolmandik kõrre pikkusest lõigatakse ära ja kaks kolmandikku jääks kasvama. Niidetud rohu paremaks hekseldamiseks ja peenestamiseks on soovitatav multšida mitte madalamal niitmisastmel kui 3.

#### **3. Liiga kõrge muru**

Kõrge muru korral tuleb niita kahes järgus.



Esimene järk:  
muru niidetakse niitmiskõrgusel 5–6.

Teine järk:  
12 kuni 24 tundi pärast esimest tööjärku  
multšige muru esimese tööjärgu  
niitmisseuuna suhtes täisnurga all soovitud  
kõrgusele (vt punkti „2. Õige  
niitmiskõrguse valimine”).

#### 4. Õige sõidukiiruse valimine

Valige multšimiseks alati väike sõidukiirus.  
Nii hekseldatakse niidetud rohi hästi  
peeneks ja puhutakse murukamarale  
tagasi.

#### 5. Mootori õige pöörlemiskiiruse valimine

Seadke multšimisel alati maksimaalne  
mootori pöörlemiskiirus.



HU

SR

HR

CS

LV

LT

RO



EL

RU

BG

UK

ET

KK



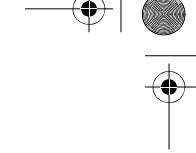
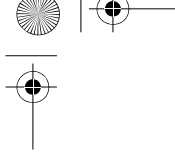



## AMK 097, AMK 127

Топырақ бетін жабу жабындарының жабдықтары минитрактор-шөп шапқышты жабындауға арналған шапқышқа түрлендіруге мүмкіндік береді.

Бұл ретте шабу механизмінің лақтырма тесігі топырақ бетін жабу жабындарының тобымен жабылады, ал қатар бойынша монтаждалған шапқыш пышағы құрылғыда қалады.

### 0.1 Жалпы ақпарат

Бұл пайдалану жөніндегі нұсқаулық 2006/42/ЕС ЕҚ директивасына сәйкес өндірушінің **түпнұсқа пайдалану жөніндегі нұсқаулығы** аудармасы болып табылады.

STIHL компаниясы өз өнімдерінің сұрыпталымын әрі қарай жетілдіру бойынша тұрақты жұмыс жүргізіп келеді; сондықтан біз жеткізілім жиынтығының пішініне, технологиясы мен жабдықталуына өзгерістер енгізу құқығын өзімізге қалдырамыз. Аталған себепке байланысты осы кітапшадағы мәліметтер мен суреттер негізінде ешқандай шағымдар қабылданбайды.

Осы пайдалану жөніндегі нұсқаулықта кейбір елдерде қолжетімді болмауы мүмкін үлгілер сипатталған.

Осы пайдалану жөніндегі нұсқаулық авторлық құқықпен қорғалған. Барлық құқықтары, соның ішінде көшірме жасау, аудару және электрондық жүйелердің көмегімен өңдеу құқығы қорғалған.

## 1. Қауіпсіздік шаралары



Минитрактор-шөп шапқыштың пайдалану жөніндегі нұсқаулығын, әсіресе «Қауіпсіздік шаралары» және «Техникалық қызмет көрсету» бөлімдерін ұстаныңыз.



Минитрактор-шөп шапқышта кез келген жұмыстарды орындау алдында от алдыру кілтін суырып шығарыңыз.



Монтаждау және техқызмет көрсету жөніндегі жұмыстарды өткізу кезінде әрдайым берік қолғап киіңіз.

Әр пайдаланар алдында топырақ бетін жабу жабындарының тобын, шапқыш пышағын және пышақ бекіткішін қарап шығу арқылы олардың ақаусыз күйде екендігіне көз жеткізіңіз. – Еш жағдайда лақтырманың науасынсыз және шөп жинағышсыз жабындамаңыз!

Тек қана ақаусыз және дұрыс монтаждалған топырақ бетін жабу жабындарының тобымен жұмыс істеңіз.



### Тұншығудан өлім қаупі бар!

Орауыш материалмен ойнағаннан балаларға тұншығу қаупі төнуі мүмкін. Орауыш материалды балалардан алшақ ұстаңыз.

## 2. Жеткізілім жиынтығы



Поз.	Атауы	Саны
A	Топырақ бетін жабу жабындарының тобы AMK 097	1
A	Топырақ бетін жабу жабындарының тобы AMK 127	1
B	Сақиналы гайкалар	2
–	Пайдалану жөніндегі нұсқаулық	1

## 3. Монтаждау

**AMK 097** немесе **AMK 127** үлгісі монтаждалғанда құрылғы жабындау режиміне ауысады.



### 3.1 Топырақ бетін жабу жабындарының тобын ашу



Топырақ бетін жабу жабындарының тобын монтаждау алдында оны ашып қою керек.

- Тұтқаны (1) тірелгенше алға қарай итеріңіз.

### 3.2 Топырақ бетін жабу жабындарының тобын монтаждау



#### Жарақат алу қаупі бар!

Топырақ бетін жабу жабындарының тобын шабу механизмі мен лақтырманың науасы монтаждалып тұрғанда ғана монтаждаңыз! Топырақ бетін жабу жабындарының тобын берік қолғап киіп қана монтаждаңыз.



Топырақ бетін жабу жабындарының тобын монтаждау алдында шабу механизмін мұқият тазалап шығыңыз.

- Ең төмен кесу сатысын таңдаңыз (минитрактор-шөп шапқыштың пайдалану жөніндегі нұсқаулығын қараңыз).
- Шөп жинағышты шығарып алыңыз (минитрактор-шөп шапқыштың пайдалану жөніндегі нұсқаулығын қараңыз).
- Топырақ бетін жабу жабындарының тобын ашыңыз. (⇒ 3.1)
- Топырақ бетін жабу жабындарының тобын (А) сағат тілінің бағытымен азғантай бұрап, лақтырманың науасына (1) тірелгенше кіргізіңіз.
- Топырақ бетін жабу жабындарының тобын бекітіңіз. (⇒ 3.3)



#### Абай болыңыз!

Визуалды тексеріс өткізу (лақтырманың науасына қарау) арқылы шабу механизміндегі лақтырманың тесігі жабындау сынасымен толық құлыптанғанына көз жеткізіңіз.

Топырақ бетін жабу жабындарының тобын монтаждағаннан кейін шабу механизмін бұдан былай бөлшектеу мүмкін болмайды. Шабу механизмін бөлшектеу алдында әрдайым топырақ бетін жабу жабындарының тобын шығарып алыңыз.

### 3.3 Топырақ бетін жабу жабындарының тобын бекіту



- Топырақ бетін жабу жабындарының тобын монтаждаңыз. (⇒ 3.2)
- Құлыптау гайкаларын (1) бұрап шығарыңыз.
- Сақиналы гайкаларды (В) бұрап бекітіңіз және тартыңыз.
- Екі ілгекті (2) сақиналы гайкаларға (В) іліп қойыңыз.
- Екі ілгекті (2) ілгеннен кейін арақашықтық (С) **шамамен 20 см** құрауы тиіс.



Жабындау сынасын бекіткеннен кейін оның берік орнатылғанын тексеріңіз.

- Шөп жинағышты іліп қойыңыз (минитрактор-шөп шапқыштың пайдалану жөніндегі нұсқаулығын қараңыз).

## 4. Бөлшектеу

Топырақ бетін жабу жабындарының тобын бөлшектегеннен кейін құрылғы шөп жинау үшін шөп жинағышқа бағытталады.

- Шөп жинағышты шығарып алыңыз (минитрактор-шөп шапқыштың пайдалану жөніндегі нұсқаулығын қараңыз).
- Екі ілгекті сақиналы гайкалардан алып тастаңыз.
- Топырақ бетін жабу жабындарының тобын лақтырманың науасынан ақырындап тартып шығарыңыз.
- Шөп жинағышты іліп қойыңыз (минитрактор-шөп шапқыштың пайдалану жөніндегі нұсқаулығын қараңыз).

## 5. Жабындау жөніндегі нұсқаулық

### 5.1 Жабындау туралы жалпы ақпарат

Жабындау кезінде шөп сабағы кесілгеннен кейін шабу механизмінің корпусында қайтадан ұсақталады, сонан соң қыртысқа қайтып үрлеп кіргізіледі де, сол жерде қалып шіриді.

#### Пайдалану:

Қыртыста жақсылап шіруі мүмкін ұсақталатын кесілген материал шөпке органикалық құнарлы зат қайтарады және табиғи тыңайтқыш болып табылады.

### Пайдасы:

Жабындау гүлзарды күтудің уақытты үнемдейтін (шөп жинағышты босату қажет емес) және қолайлы әдісі болып табылады.

### 5.2 Жабындауды қай уақытта орындау қажет?

Тек құрғақ көгал мен тым биік емес шөп деңгейінде жабындаған жөн.

Шөп деңгейі тым жоғары болса, шөпті екі жұмыс қадамында әртүрлі кесік биіктігімен жабындау қажет.

**i** Еш жағдайда шөп ылғалды немесе сулы болған кезде жабындамаңыз, себебі шабу механизмі бітеліп, кесілген материалдың шабылмай қалуына әкелуі мүмкін. Кесу нәтижесі көрінбейтін болады.

### 5.3 Жабындау жиілігі қандай?

Көгалды қалың және әдемі болып өсіру үшін, шөп өсіп кетуге мүмкіндік бермей, оны жиі жабындап тұру қажет.

#### Басты өсу кезеңі:

Көктем:  
аптасына кем дегенде 2 рет жабындаңыз.  
Жаз бен күз:  
аптасына кем дегенде 1 рет жабындаңыз.

### 5.4 Жабындау қалай жүзеге асырылады?

Жақсы жабындау нәтижесіне қол жеткізу үшін, мына нұсқауларды орындаңыз:

#### 1. Топырақ бетін жабу жабындарына арналған өткір пышақты пайдалану:

Жабындау кезінде топырақ бетін жабу жабындарына арналған өткір пышақ пайдаланылуы тиіс.

#### 2. Дұрыс кесік биіктігін таңдау:

Кесік биіктігін шөп биіктігінің үштен бір бөлігі кесілетіндей және үштен екі бөлігі кесілмей қалатындай етіп таңдау қажет. Кесілген материал таза шабылуы және ұсақталуы үшін, кем дегенде 3-ші кесу сатысында жабындаған жөн.

#### 3. Шөп тым биік:

Шөп биік болғанда көгалды екі қадамда еңдеу қажет.

Бірінші жұмыс қадамы:

Көгал 5 - 6 кесік биіктігімен алдын ала кесіледі.

Екінші жұмыс қадамы:

Бірінші қадамнан 12-24 сағат өткеннен кейін оң жақ бұрыштағы көгалды бірінші шабу бағытымен қалаулы шөп биіктігіне дейін («2. Дұрыс кесік биіктігін таңдау» тармағын қараңыз) жабындаңыз.

#### 4. Дұрыс қозғалыс жылдамдығын таңдау:

Жабындау кезінде әрдайым төмен қозғалыс жылдамдығын таңдаңыз. Осылайша кесілген материал өте жақсы ұсақталып, қыртысқа үрлеп кіргізіледі.

### 5. Қозғалтқыштың дұрыс айналу жиілігін таңдау:

Жабындау барысында әрдайым қозғалтқыштың максималды айналу жиілігін орнатыңыз.

HU

SR

HR

CS

LV

LT

RO

EL

RU

BG

UK

ET

KK

















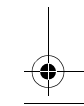
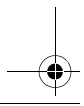
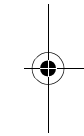
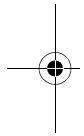
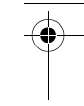
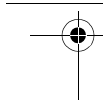

AMK 097, AMK 127

**STIHL**

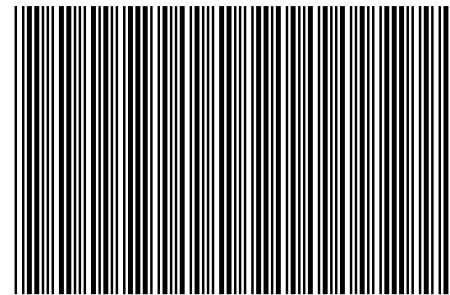

0478 907 9927 A

A

**INT 1**