



## **USER AND MAINTENANCE MANUAL**

BC 121 - BC 221 - BC 341





---

| en | it | de | es | fr | nl | pt | da | pl | ru | cs | hu | tr | It |  
| lv | et | ro | sk | bg | el |





**TECHNICAL DATA - DATI TECNICI - TECHNISCHE DATEN - DATOS TÉCNICOS - DONNÉES TECHNIQUES - TECHNISCHE GEGEVENS - DADOS TÉCNICOS - TEKNISCHE DATA - TEKNISSET TIEDOT - TEKNISCHE DATA - TEKNISKA DATA - DANE TECHNICZNE - ТЕХНИЧЕСКИЕ ДАННЫЕ - TECHNICKÉ ÚDAJE - MŰSZAKI ADATOK - TEHNIČNI PODATKI - TEKNİK VERİLER - TEHNIČKI PODACI - TECHNINIAI DUOMENYS - TEHNISKIE DATI - TEHNILISED ANDMED - DATE TEHNICE - TECHNICKÉ ÚDAJE - ТЕХНИЧЕСКИ ДАННИ - ТЕХНІЧНІ ДАНІ - TEHNIČKI PODACI - ТЕХНІКА ДЕДОМЕНА - 技术参数 - ТЕХНИКАЛЫҚ КӨРСЕТКІШТЕР**

	<b>BC 121</b>	<b>BC 221</b>	<b>BC 341</b>
	<i>Model 1</i>	<i>Model 2</i>	<i>Model 3</i>
	12.000 m <sup>3</sup> /h-m <sup>3</sup> /ч	22.000 m <sup>3</sup> /h-m <sup>3</sup> /ч	30.000 m <sup>3</sup> /h-m <sup>3</sup> /ч
	60 l-л	120 l-л	200 l-л
	~220-240 V-B 50 Hz-Гц 2,3 A 500 W-Bт	~220-240 V-B 50 Hz-Гц 3,7 A 800 W-Bт	~220-240 V-B 50 Hz-Гц 4,9 A 1.050 W-Bт
	50 kg-кг	64 kg-кг	130 kg-кг
	IP20	IP20	IP20

 **IMPORTANT:** In order to have a correct function you must use an electrical generator in class G3 or more (frequency variation  $\pm 1\%$ , tension variation  $\pm 2\%$ ). The maximum power of electrical generator must be three time the nominal power of device that you must connect.





**FIGURES - FIGURE - ABBILDUNGEN - FIGURAS - FIGURES - FIGUREN - FIGURAS - FIGURER - KUVAT - FIGURER - FIGURER - ILUSTRACJE - ИЛЛЮСТРАЦИИ - OBRÁZKY - ÁBRÁK - SLIKE - ŞEKİLLER - SLIKE - ILIISTRACIJOS - AT-TĒLI - JOONISED - IMAGINI - OBRÁZKY - СХЕМИ - ДАНИ - ΕΙΚΟΝΕΣ - 图示 - СУРЕТТЕМЕЛЕР**

## **MODEL 1-2**

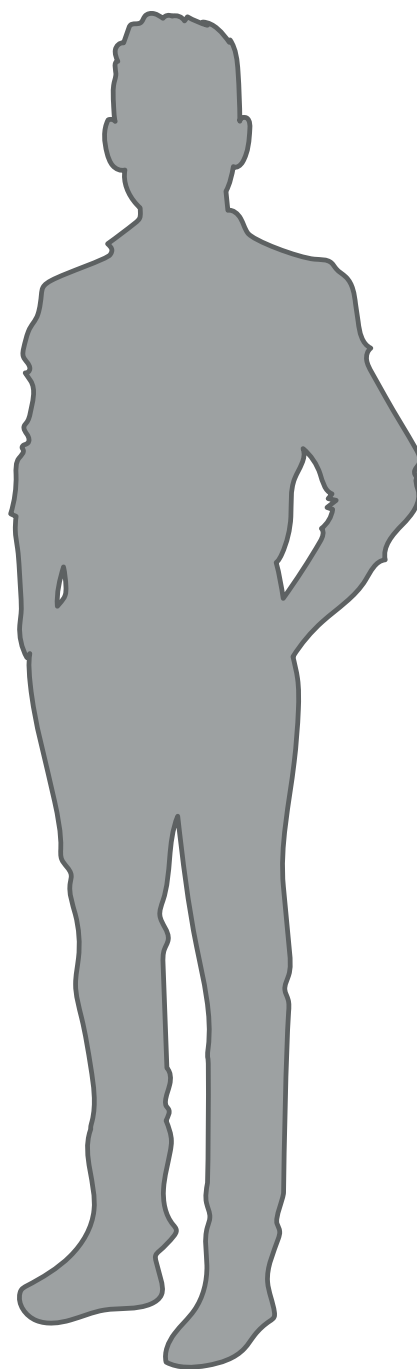
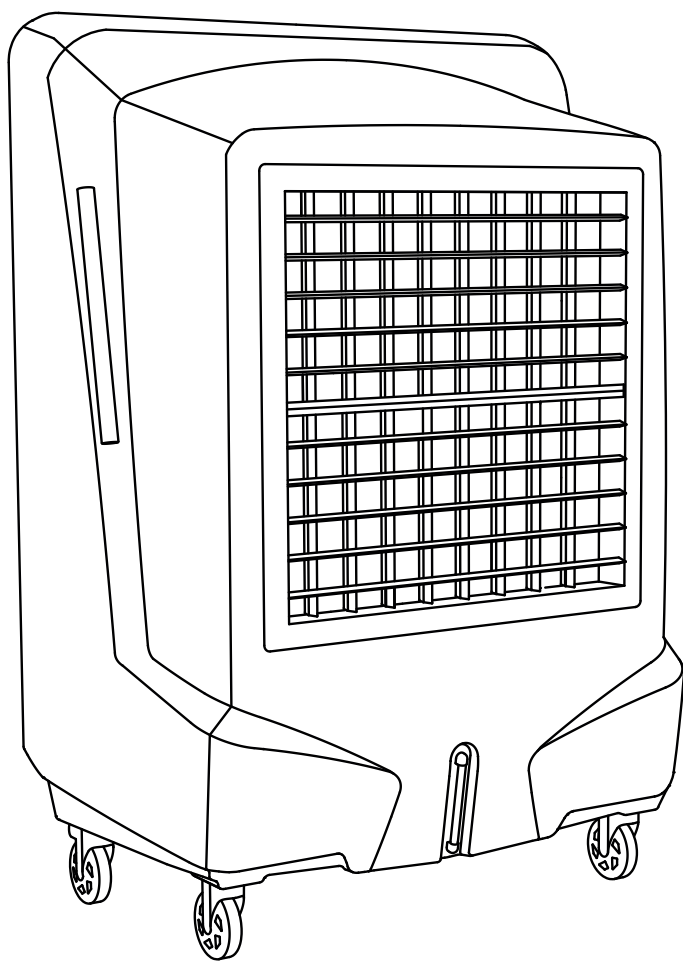

**FIGURES - FIGURE - ABBILDUNGEN - FIGURAS - FIGURES - FIGUREN - FIGURAS - FIGURER - KUVAT - FIGURER - FIGURER - ILUSTRACJE - ИЛЛЮСТРАЦИИ - OBRÁZKY - ÁBRÁK - SLIKE - ŞEKİLLER - SLIKE - ILIISTRACIJOS - AT-TĒLI - JOONISED - IMAGINI - OBRÁZKY - СХЕМИ - ДАНИ - ΕΙΚΟΝΕΣ - 图示 - СУРЕТТЕМЕЛЕР**

## **MODEL 3**

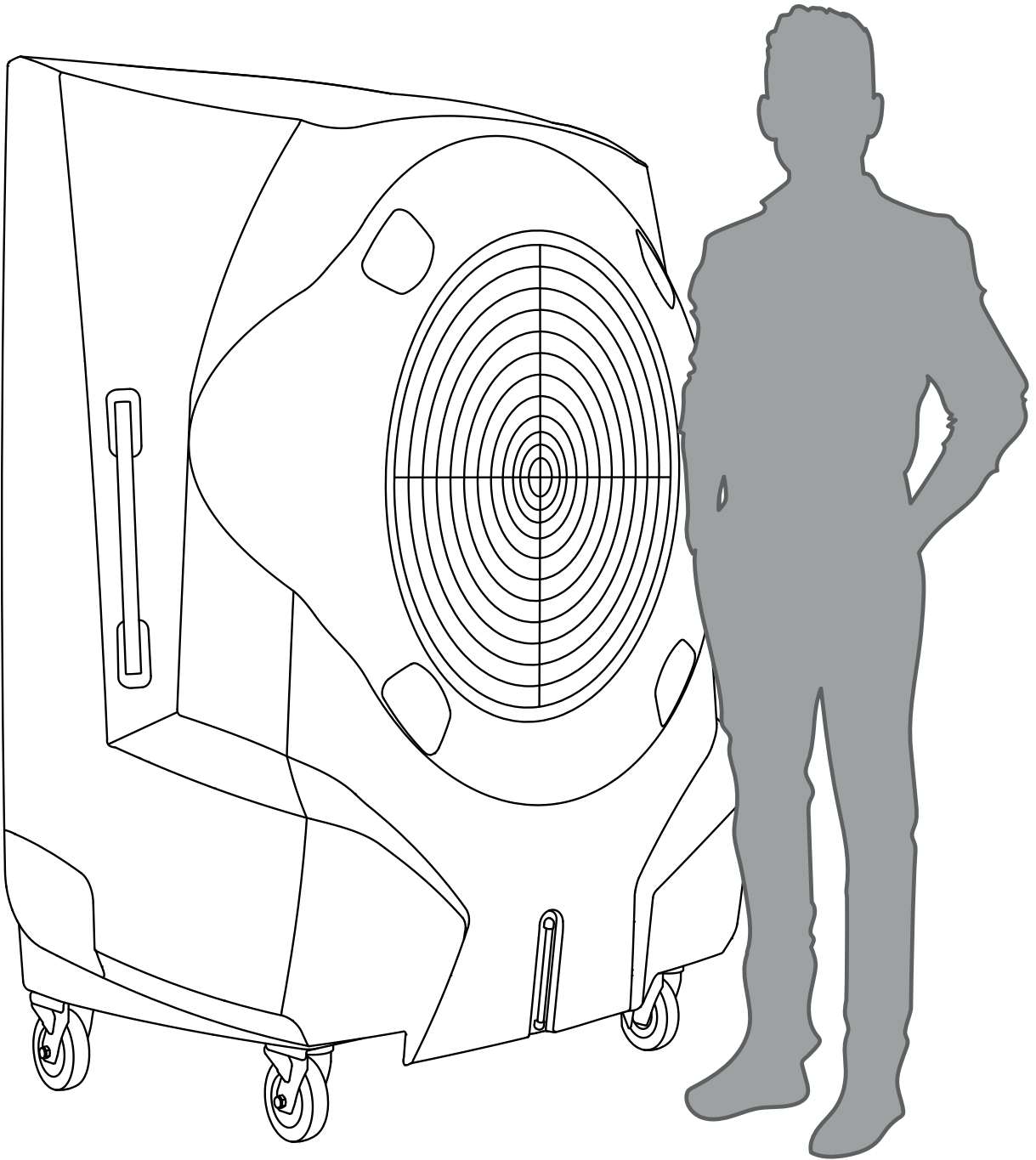

**FIGURES - FIGURE - ABBILDUNGEN - FIGURAS - FIGURES - FIGUREN - FIGURAS - FIGURER - KUVAT - FIGURER - FIGURER - ILUSTRACJE - ИЛЛЮСТРАЦИИ - OBRÁZKY - ÁBRÁK - SLIKE - ŞEKİLLER - SLIKE - ILIISTRACIJOS - AT-TĒLI - JOONISED - IMAGINI - OBRÁZKY - СХЕМИ - ДАНИ - ΕΙΚΟΝΕΣ - 图示 - СУРЕТТЕМЕЛЕР**

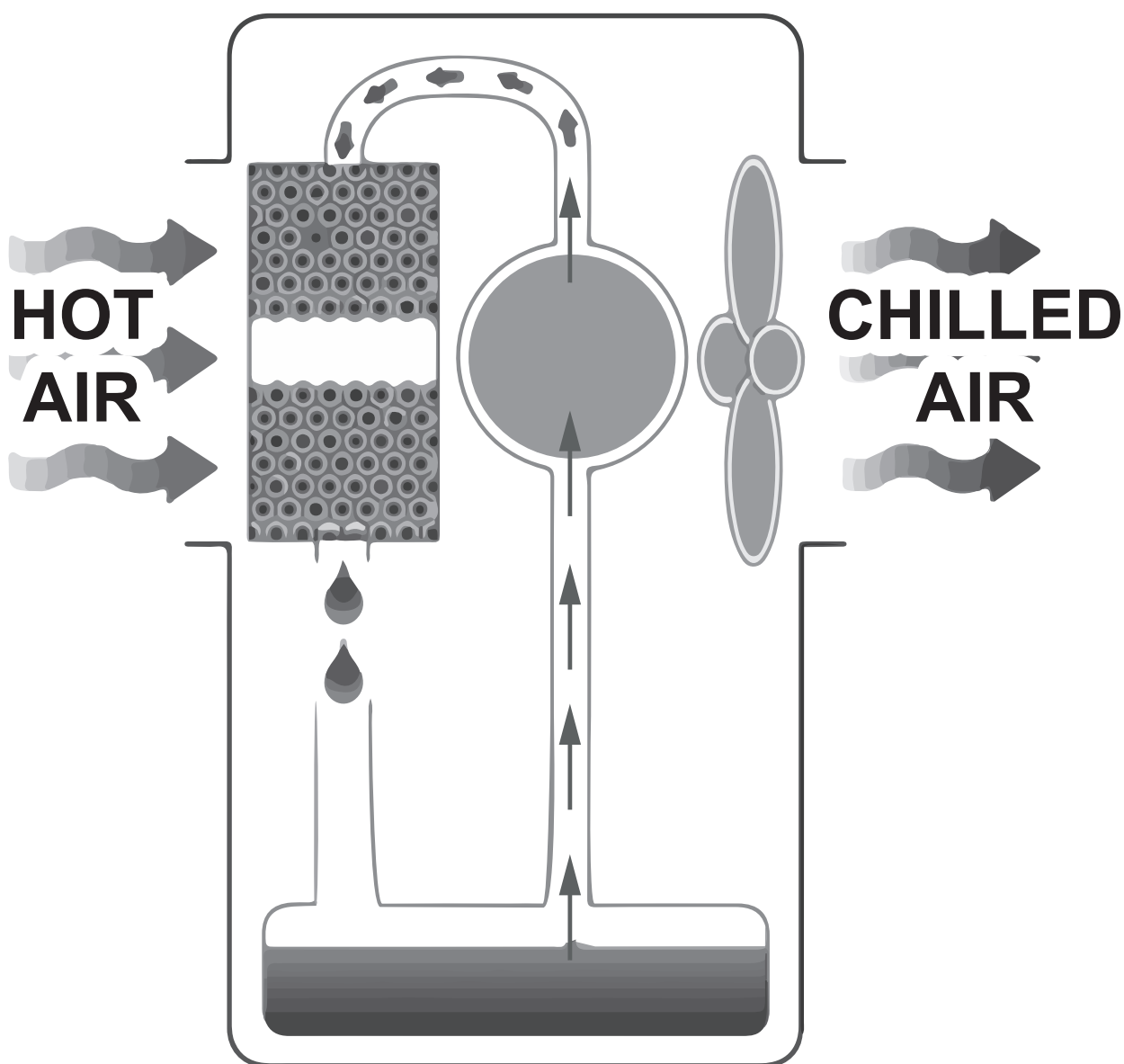

**FIGURES - FIGURE - ABBILDUNGEN - FIGURAS - FIGURES - FIGUREN - FIGURAS - FIGURER - KUVAT - FIGURER - FIGURER - ILUSTRACJE - ИЛЛЮСТРАЦИИ - OBRÁZKY - ÁBRÁK - SLIKE - ŞEKİLLER - SLIKE - ILIISTRACIJOS - ATĒLI - JOONISED - IMAGINI - OBRÁZKY - СХЕМИ - ДАНИ - ΕΙΚΟΝΕΣ - 图示 - СУРЕТТЕМЕЛЕР**

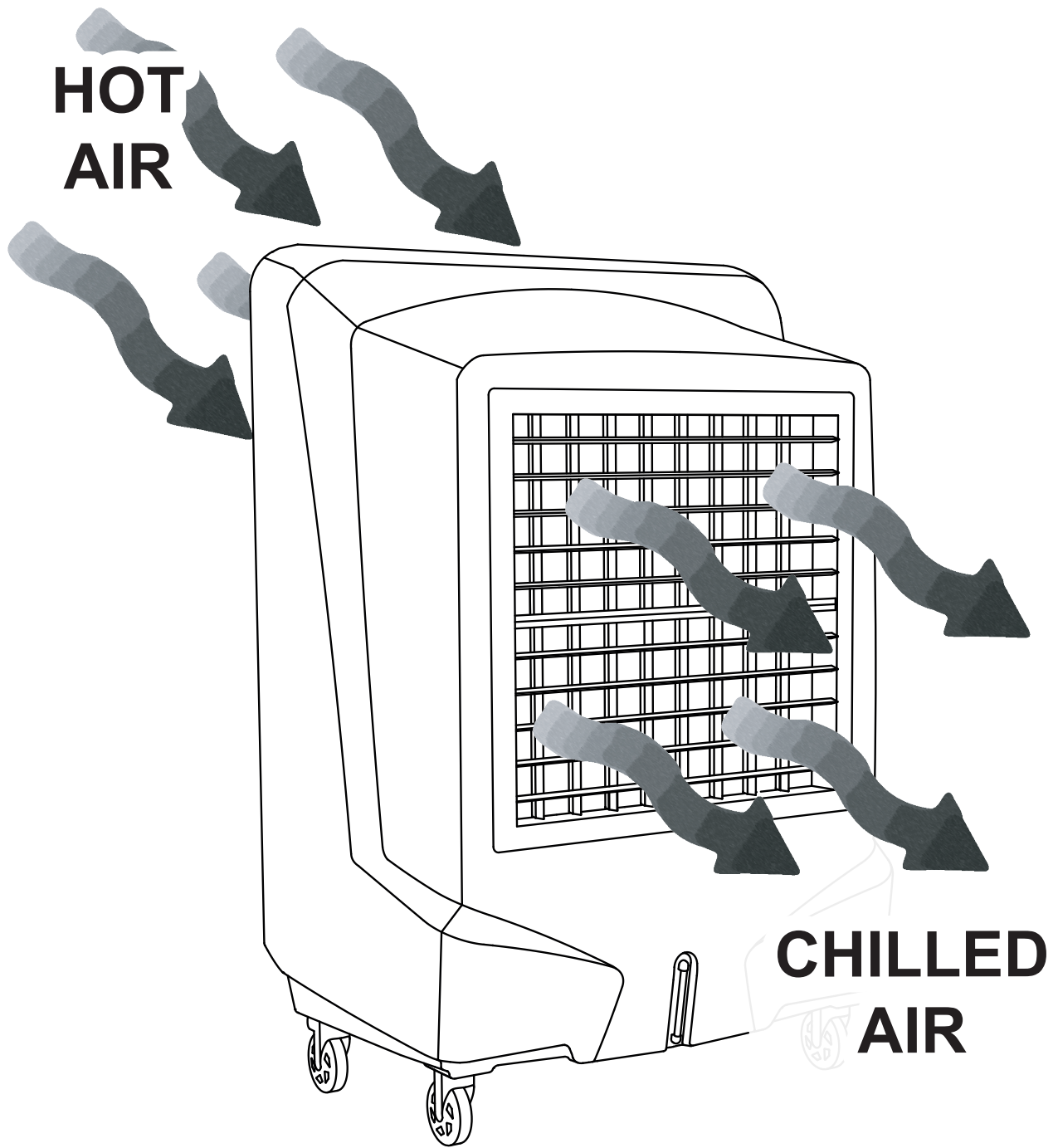

**FIGURES - FIGURE - ABBILDUNGEN - FIGURAS - FIGURES - FIGUREN - FIGURAS - FIGURER - KUVAT - FIGURER - FIGURER - ILUSTRACJE - ИЛЛЮСТРАЦИИ - OBRÁZKY - ÁBRÁK - SLIKE - ŞEKİLLER - SLIKE - ILIISTRACIJOS - ATŲĖLI - JOONISED - IMAGINI - OBRÁZKY - СХЕМИ - ДАНИ - ΕΙΚΟΝΕΣ - 图示 - СУРЕТТЕМЕЛЕР**

**MODEL 3**

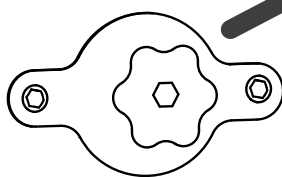

**A**

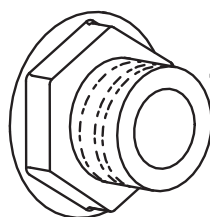

**B**

**FIGURES - FIGURE - ABBILDUNGEN - FIGURAS - FIGURES - FIGUREN - FIGURAS - FIGURER - KUVAT - FIGURER - FIGURER - ILUSTRACJE - ИЛЛЮСТРАЦИИ - OBRÁZKY - ÁBRÁK - SLIKE - ŞEKİLLER - SLIKE - ILIISTRACIJOS - AT-TĒLI - JOONISED - IMAGINI - OBRÁZKY - СХЕМИ - ДАНИ - ΕΙΚΟΝΕΣ - 图示 - СУРЕТТЕМЕЛЕР**

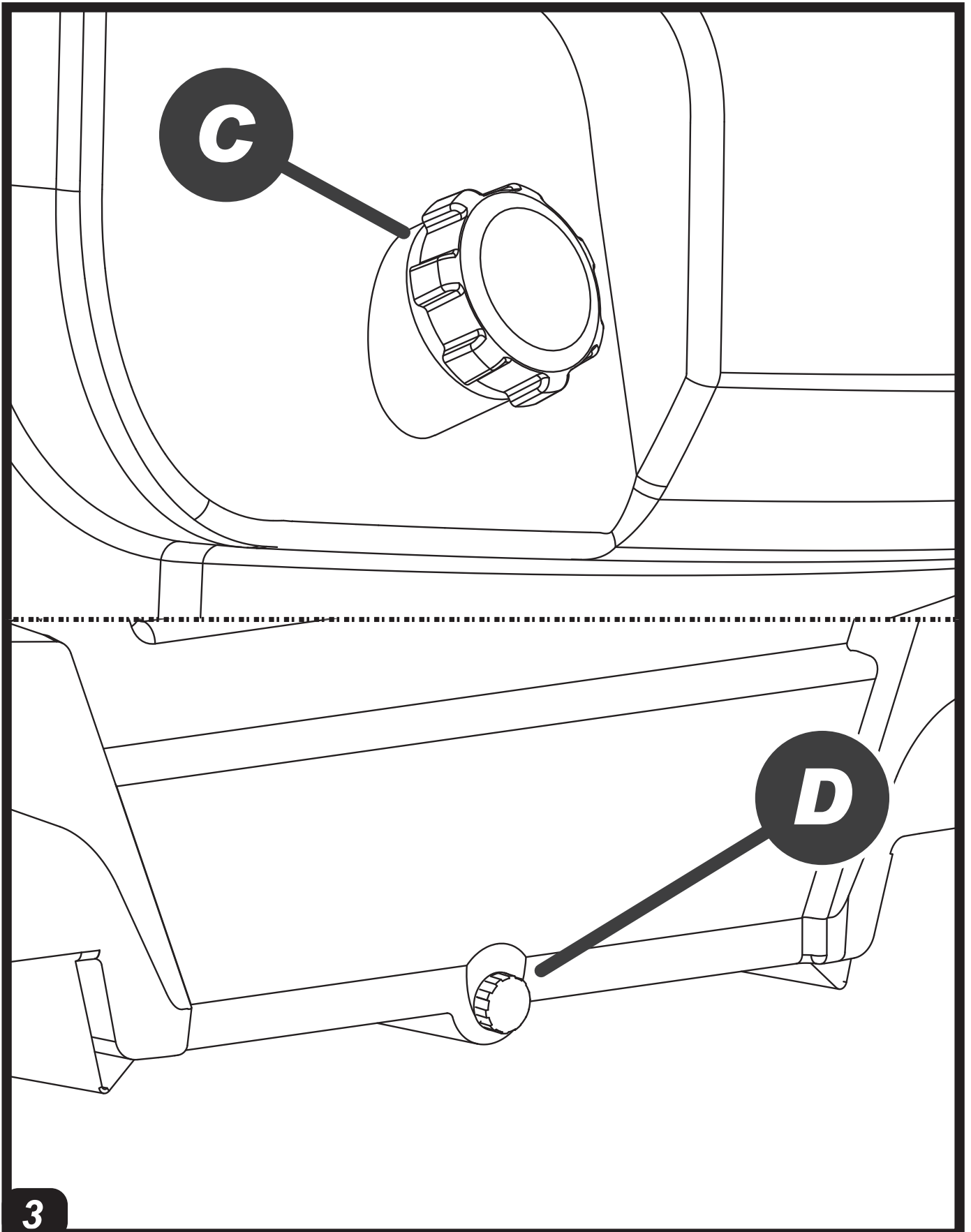

**FIGURES - FIGURE - ABBILDUNGEN - FIGURAS - FIGURES - FIGUREN - FIGURAS - FIGURER - KUVAT - FIGURER - FIGURER - ILUSTRACJE - ИЛЛЮСТРАЦИИ - OBRÁZKY - ÁBRÁK - SLIKE - ŞEKİLLER - SLIKE - ILIISTRACIJOS - ATTĒLI - JOONISED - IMAGINI - OBRÁZKY - СХЕМИ - ДАНИ - ΕΙΚΟΝΕΣ - 图示 - СУРЕТТЕМЕЛЕР**

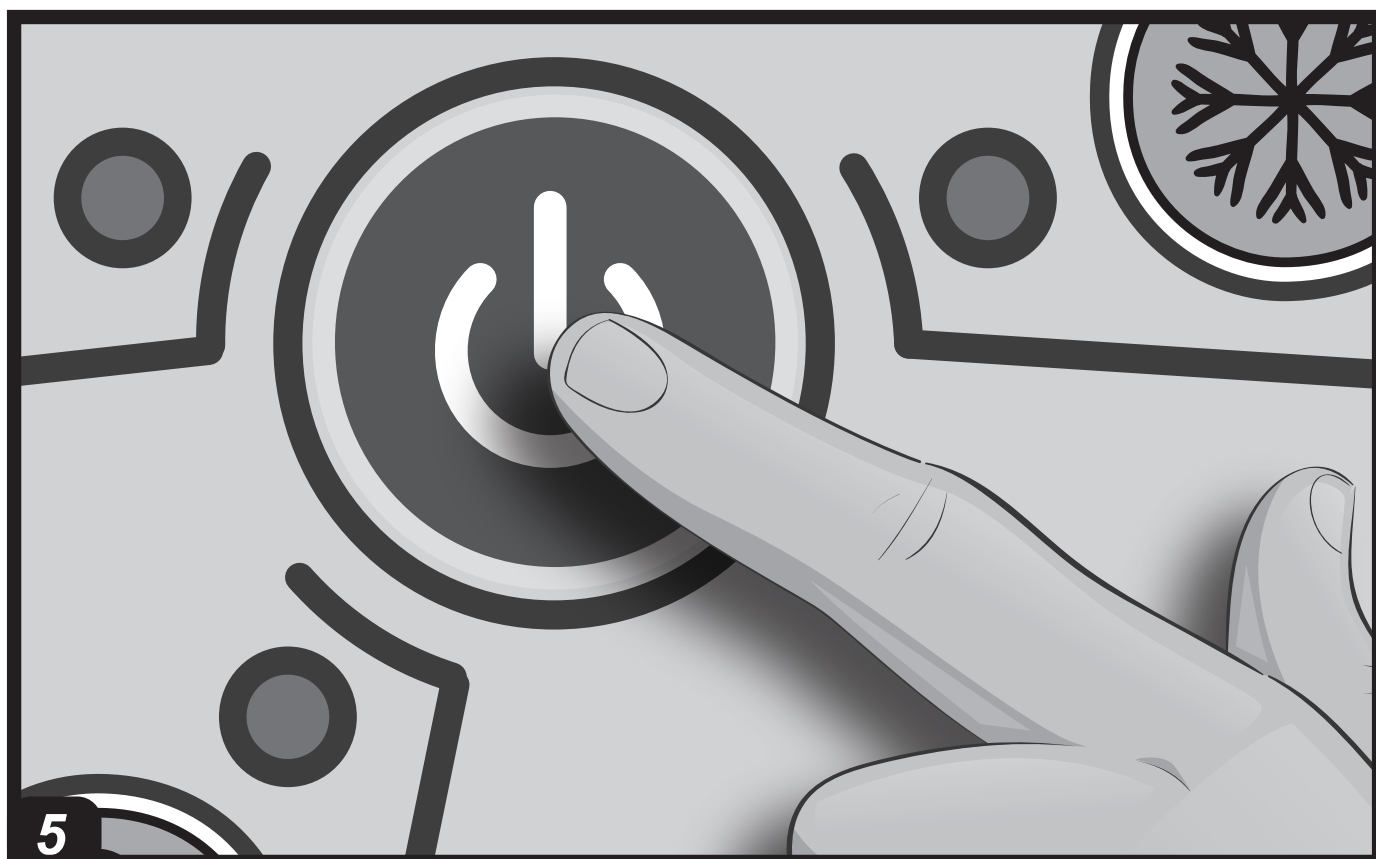
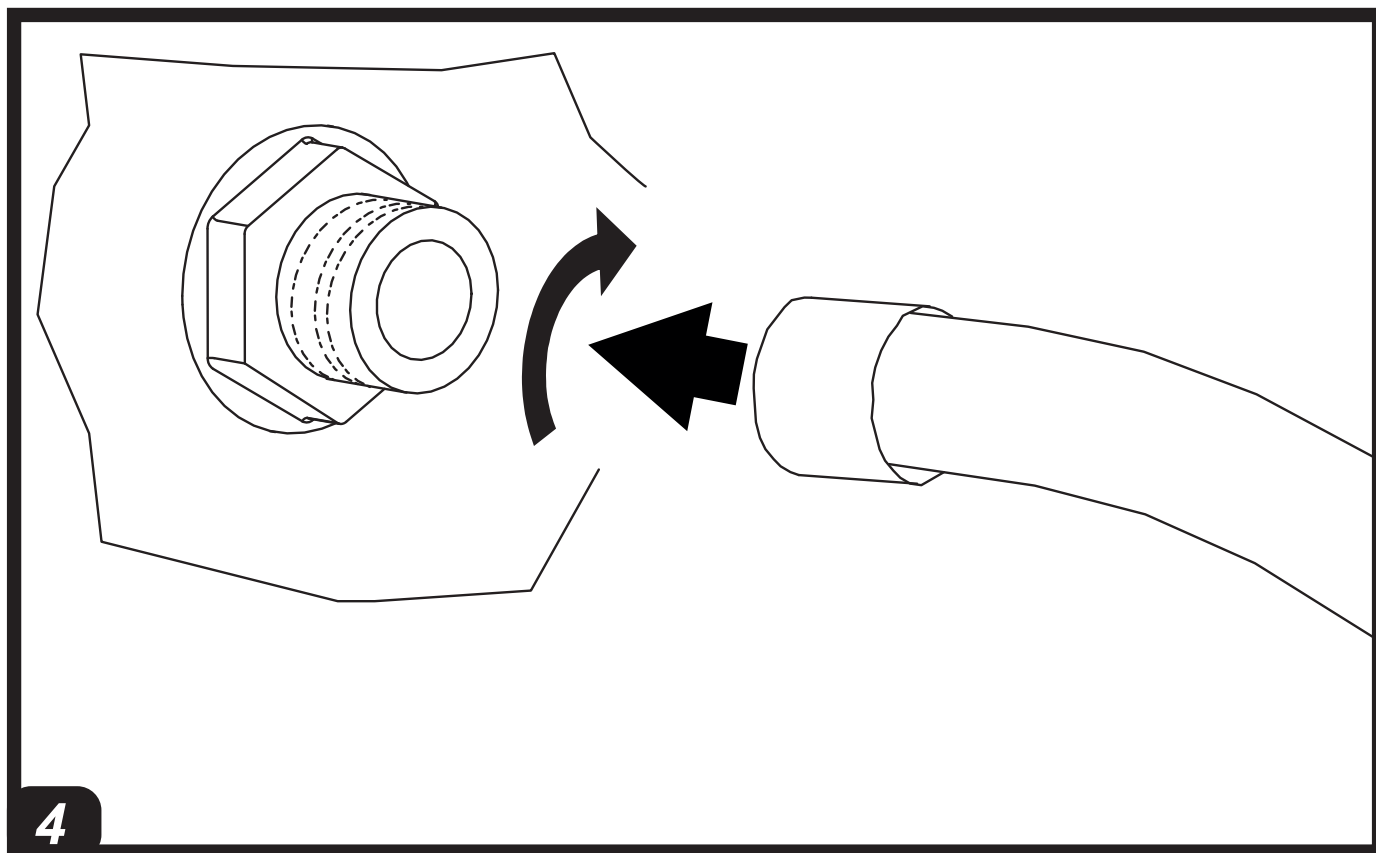



FIGURES - FIGURE - ABBILDUNGEN - FIGURAS - FIGURES - FIGUREN - FIGURAS - FIGURER - KUVAT - FIGURER - FIGURER - ILUSTRACJE - ИЛЛЮСТРАЦИИ - OBRÁZKY - ÁBRÁK - SLIKE - ŞEKİLLER - SLIKE - ILIISTRACIJOS - ATŲĖLI - JOONISED - IMAGINI - OBRÁZKY - СХЕМИ - ДАНИ - ΕΙΚΟΝΕΣ - 图示 - СУРЕТТЕМЕЛЕР

## MODEL 1-2

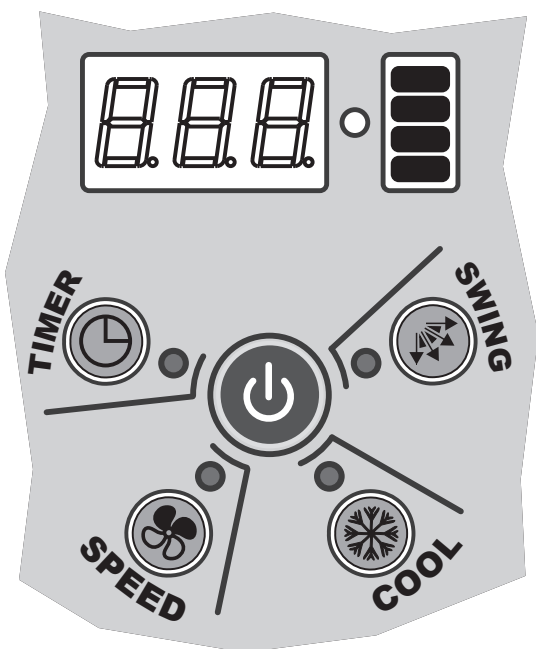

## MODEL 3

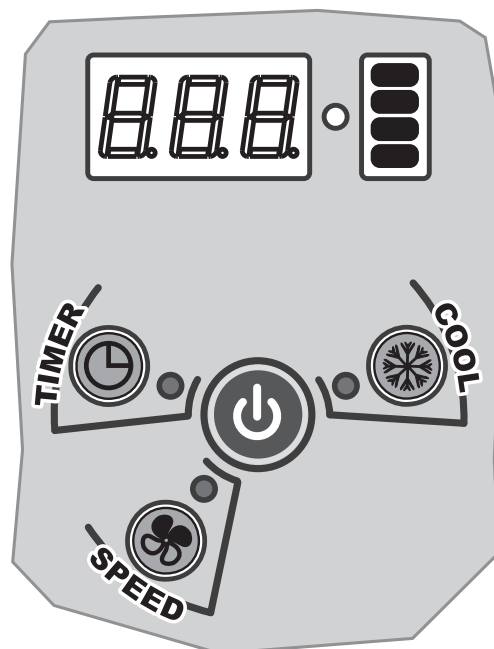

**FIGURES - FIGURE - ABBILDUNGEN - FIGURAS - FIGURES - FIGUREN - FIGURAS - FIGURER - KUVAT - FIGURER - FIGURER - ILUSTRACJE - ИЛЛЮСТРАЦИИ - OBRÁZKY - ÁBRÁK - SLIKE - ŞEKİLLER - SLIKE - ILIISTRACIJOS - ATŲĖLI - JOONISED - IMAGINI - OBRÁZKY - СХЕМИ - ДАНИ - ΕΙΚΟΝΕΣ - 图示 - СУРЕТТЕМЕЛЕР**

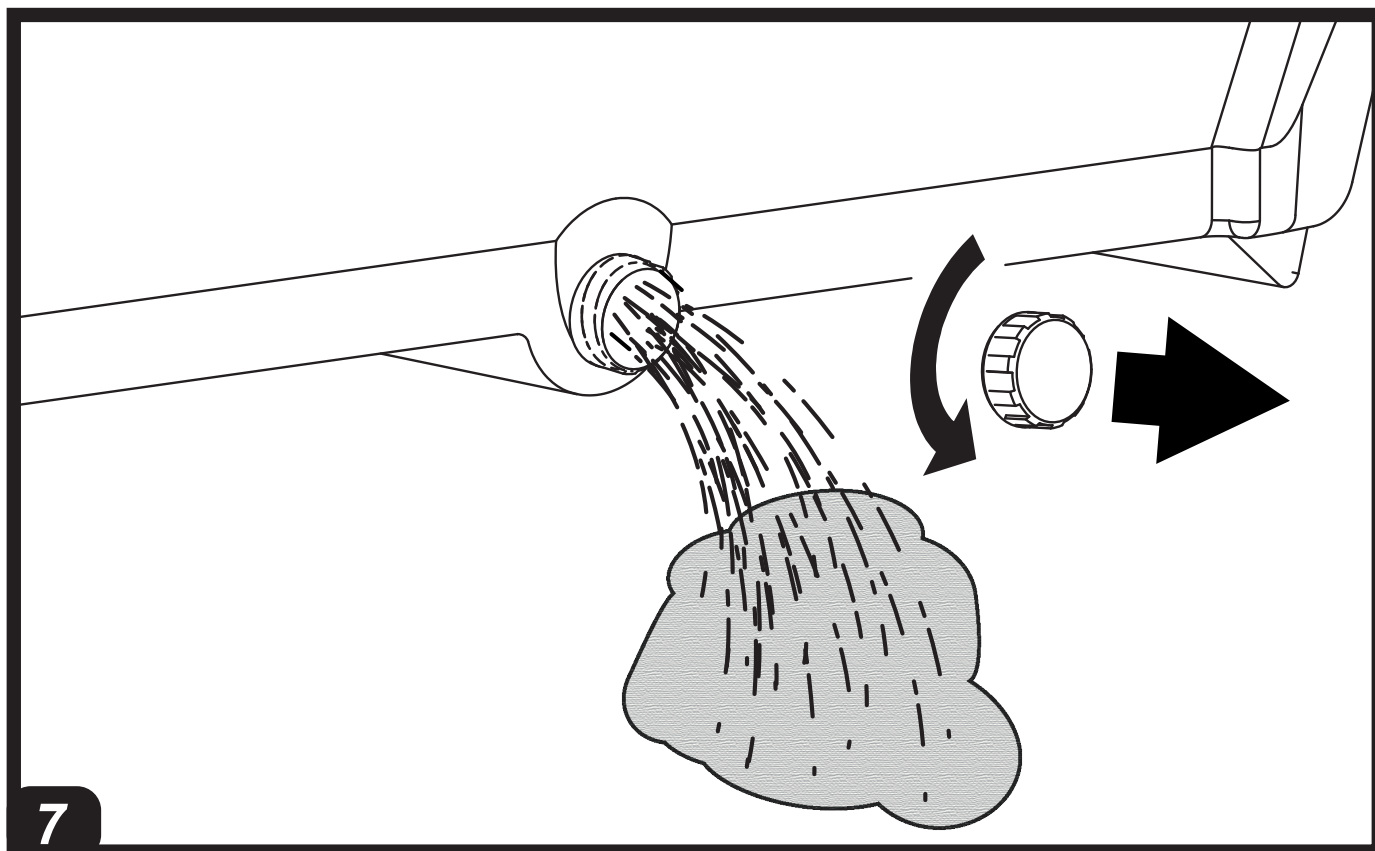

**7**

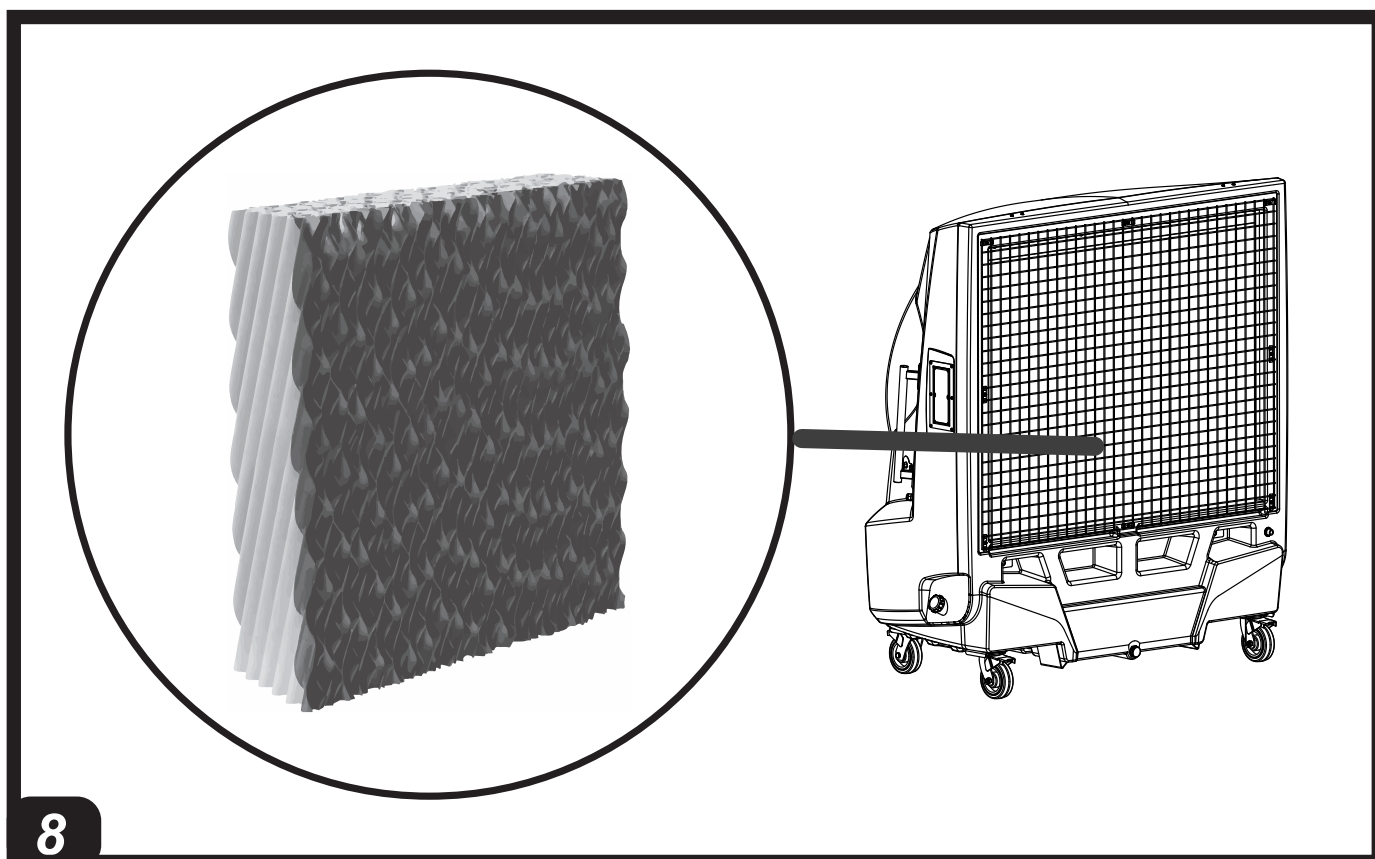

**8**

FIGURES - FIGURE - ABBILDUNGEN - FIGURAS - FIGURES - FIGUREN - FIGURAS - FIGURER - KUVAT - FIGURER - FIGURER - ILUSTRACJE - ИЛЛЮСТРАЦИИ - OBRÁZKY - ÁBRÁK - SLIKE - ŞEKİLLER - SLIKE - ILIISTRACIJOS - ATŲĖLI - JOONISED - IMAGINI - OBRÁZKY - СХЕМИ - ДАНИ - ΕΙΚΟΝΕΣ - 图示 - СУРЕТТЕМЕЛЕР

## MODEL 1-2

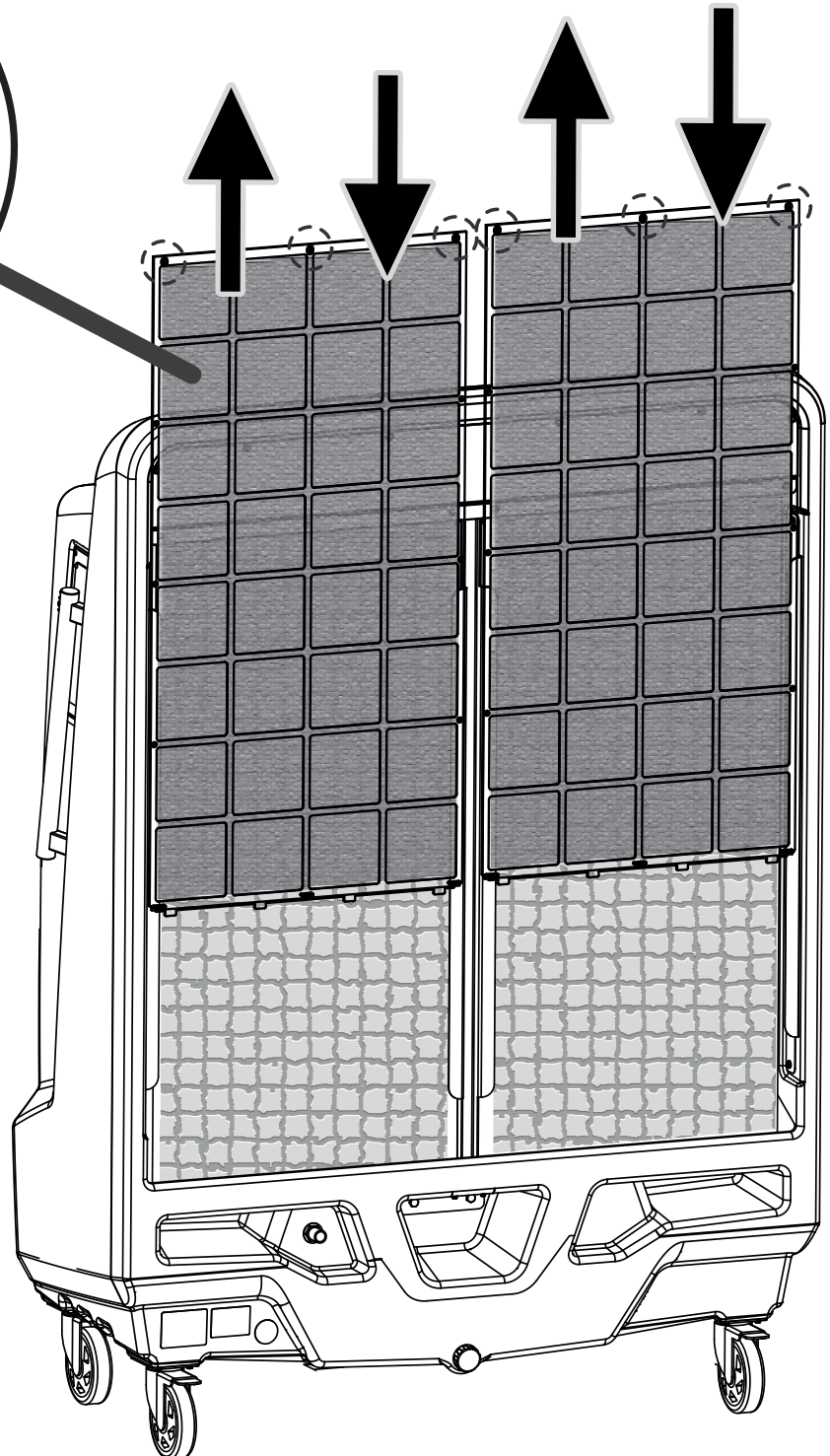
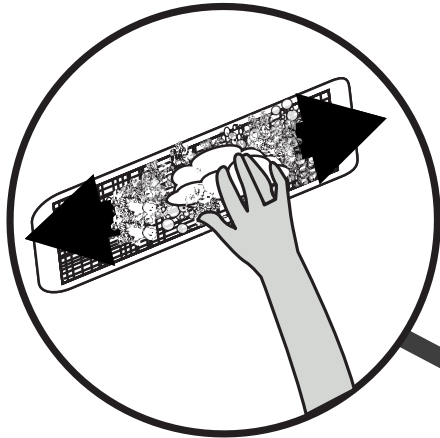

**IMPORTANT: READ AND UNDERSTAND THIS OPERATIONAL MANUAL PRIOR TO ASSEMBLING, STARTING UP OR CONDUCTING MAINTENANCE ON THIS COOLER. USING THE COOLER INCORRECTLY CAN CAUSE SERIOUS OR FATAL INJURIES. KEEP THIS MANUAL FOR FURTHER REFERENCE.**

## ▶▶ 1. SAFETY INFORMATION (PIC. 1)

 **IMPORTANT: READ AND UNDERSTAND THIS OPERATIONAL MANUAL BEFORE ASSEMBLING, COMMISSIONING OR PERFORMING MAINTENANCE ON THIS APPLIANCE. INCORRECT USE OF THE APPLIANCE CAN CAUSE SERIOUS INJURY. KEEP THIS MANUAL FOR FURTHER REFERENCE.**

 **IMPORTANT: This appliance is not suitable for use by persons (including children) with reduced physical, sensory or mental capacities or who lack experience or knowledge unless supervised by a person responsible for their safety. Children must be supervised to make sure they do not play with the appliance.**

- ▶ 1.1. Only fill the cooler tank only with clean water.
- ▶ 1.2. Before carrying out any operation, make sure the cooler, including the power supply cable and the control panel are perfectly dry, in order to avoid any risk.
- ▶ 1.3. After filling the tank, handle the cooler carefully.
- ▶ 1.4. Comply with all local legislation and current regulations when using the cooler.
- ▶ 1.5. Keep the cooler dry, in order to avoid electric shocks. Hands must always be dry.
- ▶ 1.6. Use only in ventilated and dry areas.
- ▶ 1.7. For indoor use only.
- ▶ 1.8. Only power the cooler with the voltage and frequency as specified on the nameplate.
- ▶ 1.9. Do not cover the cooler with paper, cardboard, plastic, metal sheets or any other inflammable material during use, in order to prevent any risk.
- ▶ 1.10. The cooler must be used on a stable and levelled surface, in order to prevent any risk.
- ▶ 1.11. Disconnect the cooler from the mains power supply when not in use.
- ▶ 1.12. Never block the cooler's air vents or the air outlet.
- ▶ 1.13. The minimum safety distance recommended between the cooler and walls or other items is 0.5 m.
- ▶ 1.14. Never move, handle, refuel or conduct maintenance on the cooler when it is connected to the mains or in operation.
- ▶ 1.15. The cooler (power cable included) must be kept at a suitable safety distance from heat sources.
- ▶ 1.16. In any case, the cooler must be opened and/or repaired by authorised after-sales centre.
- ▶ 1.17. If the power supply cable is damaged, it must be replaced by a technical support centre to prevent any risk.
- ▶ 1.18. In the event of incorrect cooler operation, immediately disconnect the electrical power supply and contact the support centre.
- ▶ 1.19. Protect the power cable from potential damage caused by the movement of vehicles or pedestrians. Improper connection to electrical voltage or improper installation may result in electric shocks.
- ▶ 1.20. Conditions of use:
  - A) Temperature of the air: 18°C - 45°C; Temperature of the water: <45°C.
  - B) The air must be free of dust and pollutants, otherwise cleaning must be carried out more frequently.
- ▶ 1.21. The water used to fill the cooler tank must come from an aqueduct. If it is not possible to draw from an aqueduct, the water introduced must be subjected to a sanitation treatment, according to European Directive 98/83/EC.
  - We recommend using water with a hardness of less than 15°f.
  - The cooler tank must be emptied and sanitised periodically depending on the use.
  - The evaporative panel surfaces must be periodically inspected and sanitised depending on the use.
  - For sanitation operations, biocidal products that comply with European regulation no. 582/2012 must be used.

## ▶▶ 2. UNPACKING

- ▶ 2.1. Remove all packaging material used to pack and deliver the cooler and dispose of it in compliance with current standards.
- ▶ 2.2. Check for any damage incurred during transport. If the cooler appears damaged, immediately inform the dealer from whom it was purchased.

### ►► 3. DESCRIPTION

(PIC. 2)

The evaporation coolers cool the air by using the natural process of water evaporation. Operation of these air coolers is based on evaporative cooling that uses the energy exchange between the water and air.

The coolers consist of an evaporative panel, a fan and a cascade water distribution system. The fan draws air from outside and passes it through the evaporative panel, which is made entirely of cellulose and is constantly wet by a special system that pumps water.

### ►► 4. OPERATION

**WARNING: Carefully read the "SAFETY INFORMATION" before switching on the cooler.**

**WARNING: Only use clean water to prevent failures or other anomalies.**

**WARNING: Verify if your wiring system is earthed correctly. Connection to the mains must be made in compliance with the National Standards in force. Only power the cooler with the voltage and frequency as specified on the nameplate.**

Depending on the model, a number of fittings and valves are found on the cooler (PIC. 3):

► WATER PARTIALISATION VALVE (applicable depending on the model) (A PIC. 3):

Used to adjust the water supply to the cooler panel. A maximum water flow rate is obtained with the cock completely open (anticlockwise rotation of the knob).

► WATER SUPPLY FITTING (B PIC. 3):

This is used for the continuous and automatic supply of water to the cooler (1/2" fitting and maximum inlet water pressure of 3 bar). After filling, it can also be moved, always with the utmost care.

► MANUAL WATER SUPPLY COCK (C PIC. 3):

A water cock/hatch is present, which allows the tank to be filled manually.

NOTE: Take note of the maximum capacity of the tank in order to avoid overflows.

► DRAIN COCK (D PIC. 3):

The base of the cooler has a drain cock, which is used to drain water from the tank.

#### ►► 4.1. SWITCH-ON:

► 4.1.1. Connect the cooler to the water mains using the threaded fitting (PIC. 4) and refill the water tank. When water in the tank reaches the maximum level, a float will automatically block the flow (it is possible to operate the cooler while being

continuously connected and fed from water mains supply).

In case of manual refilling from the cock/hatch, pay attention to the tank's capacity in order to avoid overflows.

► 4.1.2. Check that there were no leaks during refuelling.

► 4.1.3. Connect the supply plug to the power mains.

► 4.1.4. Press ON/OFF / POWER to turn on the cooler (PIC. 5).

**NOTE: When the cooler emits an acoustic beep, it means that the tank is empty and the device is operating in fan mode. To deactivate the acoustic beep, press the "COOL" button.**

#### ►► 4.2. FUNCTIONS OF THE CONTROL PANEL AND REMOTE CONTROL (PIC. 6):

► ON/OFF / POWER: Is used to turn the cooler on or off.

► SPEED: Increases or decreases the ventilation speed of the cooler. You can choose from three speeds.

► COOL: Enables or disables the cooling mode.

► TIMER: Enables to activate or deactivate the delayed switch-on or switch-off mode.

-Delayed switch-on: When the cooler is on, press the "TIMER" button repeatedly until the desired time is displayed (the number flashes), then switch off the equipment.

-Delayed switch-off: When the cooler is on, press the "TIMER" button repeatedly until the desired time is displayed, then the switch-off time is set.

► SWING (applicable depending on the model): Enables or disables the automatic swing of the fins to direct the air flow.

#### ►► 4.3. SWITCH-OFF:

► 4.3.1. Press ON/OFF / POWER to turn off the cooler (PIC. 5).

► 4.3.2. Drain the tank through the specific drain cock (PIC. 7).

### ►► 5. CLEANING AND MAINTENANCE

**WARNING: BEFORE PERFORMING ANY MAINTENANCE OR REPAIR, DISCONNECT THE POWER CABLE FROM THE MAINS.**

**DEPENDING ON THE ENVIRONMENT WHERE THE COOLER IS USED, DUST, DIRT OR WATER QUALITY CAN AFFECT THE PERFORMANCE OF THE UNIT. THEREFORE, CLEANING THE FOLLOWING COMPONENTS MAY BE REQUIRED:**



### ►► 5.1. TANK:

IT IS RECOMMENDED TO READ THE SAFETY WARNINGS CAREFULLY AND TO CHANGE THE WATER FREQUENTLY.

- 5.1.1. Turn off the cooler and disconnect the plug from the power mains.
- 5.1.2. Drain the tank through the specific drain cock (PIC. 7).

### ►► 5.2. EVAPORATIVE PANELS AND WATER CIRCUIT:

- 5.2.1. It is recommended to visually check the condition and correct position of the evaporative panels on a regular basis (PIC. 8). The panels must not be worn, damaged or encrusted and must be positioned correctly in order to avoid gaps between each other.

IMPORTANT: Do not attempt to remove the evaporative panels. All operations must be carried out by the after-sales assistance service.

IMPORTANT: Handle the evaporative panels with care; do not drill or insert pointed objects in the air inlet grille.

- 5.2.2. To ensure proper operation of the cooler, turn off the COOL mode a few minutes before completely switching off the cooler, in order to avoid stagnant water.
- 5.2.3. We recommend periodically performing a complete filling and draining cycle of the water circuit using clean water and appropriate disinfection products, running the cooler outdoors until the tank contents are emptied completely.

IMPORTANT:

- The cooler tank must be emptied and sanitised periodically depending on the use.
- The evaporative panel surfaces must be periodically inspected and sanitised depending on the use.
- For sanitation operations, biocidal products that comply with European regulation no. 582/2012 must be used.
- If present, have the UV lamp checked and cleaned once a year by the service center.

### ►► 5.3. AIR FILTER (applicable depending on the model) (PIC. 9):

**WARNING: A dirty air filter can lead to a significant drop in performance of the cooler.**

IT IS RECOMMENDED TO CLEAN THE AIR FILTER OFTEN TO MAINTAIN THE COOLER IN GOOD CONDITION.

- 5.2.1. Turn off the cooler and disconnect the plug from the power mains.
- 5.2.2. Remove the fixing screws (if present) and remove the filter.
- 5.2.3. Clean the filter using a mild detergent and a soft cloth. Make sure that the filter is perfectly dry.
- 5.2.4. Refit the filter and secure it with the screws (if present).

### ►► 6. REMOTE HUMIDISTAT CONNECTION (optional)

A remote humidistat can be connected in series to the power supply plug, to manage automatic switch-on or switch-off of the cooler.

After the humidistat has been activated, during normal operation, the cooler switches off. The re-ignition is automatic and the operating configuration is restored keeping the settings prior to switch-off.

CAUTION: THE ONLY SETTING THAT IS NOT RESTORED IS THE "TIMER" FUNCTION, IN THIS CASE IN FACE THE COOLER WILL GO IN STANDBY CONDITION.

**►► 7. TROUBLESHOOTING**

<b>FAULT</b>	<b>CAUSE</b>	<b>SOLUTION</b>
The display does not work	1. No power supply 2. Defective equipment	1a. Make sure that the cooler is connected to the power supply 1b. Contact a support centre 2. Contact a support centre
There is no air flow or it is very low	1. Rear side air vent clogged 2. Defective equipment	1a. Keep the rear part of the cooler away from walls that may obstruct the airflow 1b. Remove any objects from the air vent 1c. Contact a support centre 2. Contact a support centre
The cooler does not respond to the commands	1. Defective equipment	1. Contact a support centre
The cooler leaks water	1. The drainage plug is loose 2. The drain is dirty and the drainage plug does not fully close 3. The tank leaks 4. The panel is dripping	1. Close the plug 2. Clean the drain and close the plug 3. Contact a support centre 4. Contact a support centre

**IMPORTANTE: LEGGERE E COMPRENDERE QUESTO MANUALE OPERATIVO PRIMA DI EFFETTUARE L'ASSEMBLAGGIO, LA MESSA IN FUNZIONE O LA MANUTENZIONE DI QUESTO RAFFRESCATORE. L'USO ERRATO DEL RAFFRESCATORE PUÒ CAUSARE LESIONI GRAVI O FATALI. CONSERVARE QUESTO MANUALE A TITOLO DI FUTURO RIFERIMENTO.**

►► **1. INFORMAZIONI SULLA SICUREZZA (FIG. 1)**

 **IMPORTANTE: LEGGERE E COMPRENDERE QUESTO MANUALE OPERATIVO PRIMA DI EFFETTUARE L'ASSEMBLAGGIO, LA MESSA IN FUNZIONE O LA MANUTENZIONE DI QUESTO APPARECCHIO. L'USO ERRATO DELL'APPARECCHIO PUÒ CAUSARE LESIONI GRAVI. CONSERVARE QUESTO MANUALE A TITOLO DI FUTURO RIFERIMENTO.**

 **IMPORTANTE:** Questo apparecchio non è adatto all'uso da parte di persone (incluse bambini) con capacità fisiche, sensoriali e mentali ridotte, o inesperte, a meno che non vengano supervisionate da una persona responsabile per la loro sicurezza. I bambini devono essere controllati, per assicurarsi che non giochino con l'apparecchio.

- 1.1. Rifornire il serbatoio del raffrescatore solamente con acqua pulita.
- 1.2. Prima di effettuare qualsiasi operazione, assicurarsi che il raffrescatore, compreso il cavo di alimentazione e il pannello comandi siano perfettamente asciutti, al fine di prevenire ogni rischio.
- 1.3. Dopo aver riempito il serbatoio, movimentare il raffrescatore con cura.
- 1.4. Durante l'uso del raffrescatore, attenersi a tutte le ordinanze locali ed alla normativa vigente.
- 1.5. Per proteggersi da scosse elettriche, mantenere il raffrescatore asciutto. Non operare con le mani bagnate.
- 1.6. Utilizzare solamente in aree ben ventilate e perfettamente asciutte.
- 1.7. Utilizzare solo in strutture coperte.
- 1.8. Alimentare il raffrescatore solamente con tensione e frequenza specificata sulla targa dati.
- 1.9. Non coprire il raffrescatore con carta, cartone, plastica, fogli metallici o qualsiasi altro materiale infiammabile, durante l'uso, in modo da prevenire ogni rischio.
- 1.10. Il raffrescatore deve essere utilizzato su una superficie stabile e livellata, in modo da evitare ogni rischio.
- 1.11. Scollegare il raffrescatore dalla presa di rete, quando non lo si usa.
- 1.12. Non bloccare mai le prese dell'aria, né l'uscita dell'aria del raffrescatore.

- 1.13. La distanza minima di sicurezza, consigliata, intercorrente tra il raffrescatore e pareti o altri oggetti è 0,5 m.
- 1.14. Quando il raffrescatore è collegato alla rete elettrica o in funzione non deve mai essere spostato, maneggiato, rifornito né soggetto ad alcun intervento di manutenzione.
- 1.15. Mantenere una adeguata distanza di sicurezza del raffrescatore (compreso il cavo di alimentazione) da fonti di calore.
- 1.16. In qualsiasi caso far aprire e/o riparare il raffrescatore solamente dal centro di assistenza autorizzato.
- 1.17. Se il cavo di alimentazione risulta danneggiato, deve essere sostituito dal centro assistenza tecnica, in modo da prevenire ogni rischio.
- 1.18. In caso di funzionamento non corretto del raffrescatore, scollegare immediatamente l'alimentazione elettrica e contattare il centro di assistenza.
- 1.19. Proteggere il cavo di alimentazione da potenziali danni derivati dal movimento di veicoli o pedoni. Il collegamento improprio alla tensione elettrica o l'installazione impropria, può provocare il rischio di scosse elettriche.
- 1.20. Condizioni di utilizzo:
  - A) Temperatura dell'aria: 18°C - 45°C; Temperatura dell'acqua: <45°C.
  - B) L'aria deve essere priva di polvere e sostanze inquinanti, altrimenti deve aumentare la frequenza della pulizia.
- 1.21. L'acqua usata per il riempimento del serbatoio del raffrescatore, deve provenire da un acquedotto. Nel caso non sia possibile attingere da un acquedotto, l'acqua introdotta deve essere sottoposta ad un trattamento di sanificazione, secondo direttiva europea 98/83/CE.
  - Si consiglia di impiegare acqua con durezza inferiore a 15°f.
  - Il serbatoio del raffrescatore, deve essere svuotato e sanificato periodicamente a seconda dell'utilizzo.
  - Le superfici dei pannelli evaporativi, devono essere ispezionate e sanificate periodicamente a seconda dell'utilizzo.
  - Per le operazioni di sanificazione, devono essere impiegati prodotti biocidi conformi al regolamento europeo n° 582/2012.



## ►► 2. DISIMBALLAGGIO

- 2.1. Rimuovere tutti i materiali di imballaggio usati per confezionare e spedire il raffrescatore e smaltirli secondo le norme vigenti.
- 2.2. Controllare eventuali danni subiti durante il trasporto. Se il raffrescatore appare danneggiato, informare immediatamente il concessionario presso il quale è stato acquistato.

## ►► 3. DESCRIZIONE

(FIG. 2)

I raffrescatori evaporativi raffreddano l'aria utilizzando il processo naturale dell'evaporazione dell'acqua. Alla base del funzionamento di tali raffrescatori d'aria vi è il raffreddamento evaporativo che sfrutta lo scambio energetico tra acqua ed aria.

I raffrescatori sono composti da un pannello evaporativo, un ventilatore e un sistema a cascata di distribuzione dell'acqua. Il ventilatore aspira l'aria dall'esterno e la fa passare attraverso il pannello evaporativo che è costituito interamente da cellulosa ed è bagnato, di continuo, da un apposito sistema che pompa l'acqua.

## ►► 4. FUNZIONAMENTO

**AVVERTENZA:** Leggere attentamente le "INFORMAZIONI SULLA SICUREZZA", prima di accendere il raffrescatore.

**AVVERTENZA:** Usare solamente acqua pulita, per evitare guasti o altre anomalie.

**AVVERTENZA:** Verificare la corretta messa a terra del vostro impianto elettrico. Il collegamento alla rete elettrica va fatto in accordo con le norme nazionali vigenti. Alimentare il raffrescatore solamente con tensione e frequenza specificata sulla targa dati.

A seconda del modello, sul raffrescatore sono posizionati una serie di raccordi e rubinetti (FIG. 3):

### ► RUBINETTO DI PARZIALIZZAZIONE DELL'ACQUA (presente a seconda del modello) (A FIG. 3):

Serve per regolare la portata d'acqua al pannello del raffrescatore. Con il rubinetto completamente aperto (rotazione anti-oraria della manopola), si avrà la massima portata d'acqua.

### ► RACCORDO DI FORNITURA IDRICA (B FIG. 3):

Serve per rifornire d'acqua in continuo e in modo automatico il raffrescatore (raccordo da 1/2" e massima pressione dell'acqua in ingresso di 3 bar). Dopo il rifornimento può anche essere spostato, sempre con la massima cura.

### ► TAPPO DI FORNITURA IDRICA MANUALE (C FIG. 3):

È presente un tappo/sportello di carico acqua, che permette di rifornire manualmente il serbatoio.

NOTA: Prestare attenzione alla capacità massima del serbatoio al fine di evitare perdite d'acqua.

### ► TAPPO DI SCARICO (D FIG. 3):

Sul fondo del raffrescatore è presente un tappo di scarico che permette di svuotare l'acqua del serbatoio.

## ►► 4.1. ACCENSIONE:

► 4.1.1. Collegare il raffrescatore alla rete idrica tramite il raccordo filettato (FIG. 4) e rifornire d'acqua il serbatoio. Quando l'acqua nel serbatoio raggiunge il massimo livello, un galleggiante bloccherà automaticamente il flusso (è possibile far funzionare il raffrescatore collegato ed alimentato in continuo alla rete idrica).

Nel caso il rifornimento fosse manuale, attraverso il tappo/sportello, prestare attenzione alla portata del serbatoio, al fine di evitare perdite d'acqua.

► 4.1.2. Verificare che non ci siano state perdite durante il rifornimento.

► 4.1.3. Collegare la spina di alimentazione alla rete elettrica.

► 4.1.4. Premere il pulsante ON/OFF / POWER per accendere il raffrescatore (FIG. 5).

**NOTA:** Quando il raffrescatore emette un bip acustico, significa che il serbatoio è vuoto e l'apparecchio sta funzionando in modalità ventilazione. Per disattivare il bip acustico, premere il pulsante "COOL".

## ►► 4.2. FUNZIONI DEL PANNELLO DI CONTROLLO E DEL TELECOMANDO (FIG. 6):

► ON/OFF / POWER: Permette di accendere o spegnere il raffrescatore.

► SPEED: Permette di aumentare o diminuire la velocità della ventilazione del raffrescatore. Si può scegliere fra tre velocità.

► COOL: Permette di attivare o disattivare la modalità raffrescamento.

► TIMER: Permette di attivare o disattivare la modalità accensione o spegnimento ritardato.

-Accensione ritardata: A raffrescatore acceso, preme il pulsante "TIMER" più volte, fino a visualizzare l'orario desiderato (il numero lampeggia), a quel punto spegnere l'apparecchio.

-Spegnimento ritardato: A raffrescatore acceso, preme il pulsante "TIMER" più volte, fino a visualizzare l'orario desiderato, a quel punto l'orario di spegnimento è impostato.

► SWING (presente a seconda del modello): Permette di attivare o disattivare l'oscillazione verticale automatica delle alette per direzionare il flusso d'aria.

### ►► 4.3. SPEGNIMENTO:

- 4.3.1. Premere il pulsante ON/OFF / POWER per spegnere il raffrescatore (FIG. 5).
- 4.3.2. Svuotare il serbatoio dall'apposito tappo di scarico (FIG. 7).

## ►► 5. PULIZIA E MANUTENZIONE

**AVVERTENZA: PRIMA DI EFFETTUARE QUALSIASI MANUTENZIONE O RIPARAZIONE, SCOLLEGARE IL CAVO DI ALIMENTAZIONE DALLA RETE ELETTRICA.**

A SECONDA DELL'AMBIENTE IN CUI IL RAFFRESCATORE VIENE IMPIEGATO, LA POLVERE, LO SPORCO, LA QUALITÀ DELL'ACQUA UTILIZZATA POSSONO INFLUIRE SULLE PRESTAZIONI DELL'UNITÀ. QUINDI A SECONDA DEL MODELLO PUÒ RENDERSI NECESSARIO LA PULIZIA DI:

### ►► 5.1. SERBATOIO:

SI CONSIGLIA DI LEGGERE ATTENTAMENTE LE AVVERTENZE SULLA SICUREZZA E DI CAMBIARE L'ACQUA FREQUENTEMENTE.

- 5.1.1. Spegner il raffrescatore e staccare la spina dalla rete elettrica.
- 5.1.2. Svuotare il serbatoio dall'apposito tappo di scarico (FIG. 7).

### ►► 5.2. PANNELLI EVAPORATIVI E CIRCUITO ACQUA:

- 5.2.1. Periodicamente si consiglia di verificare visivamente lo stato e la corretta posizione dei pannelli evaporativi (FIG. 8). I pannelli non devono essere usurati, danneggiati o incrostati e devono essere correttamente posizionati al fine di evitare spazi tra loro.

IMPORTANTE: Non tentare di rimuovere i pannelli evaporativi. Tutti gli interventi devono essere eseguiti dal centro di assistenza.

IMPORTANTE: Maneggiare con cura i pannelli evaporativi, evitare di forare e introdurre oggetti appuntiti attraverso la griglia di aspirazione dell'aria.

- 5.2.2. Per garantire il corretto funzionamento del raffrescatore è necessario, prima di spegnere completamente il raffrescatore, disattivare per alcuni minuti la modalità "COOL", al fine di evitare ristagni d'acqua.
- 5.2.3. Periodicamente si consiglia di eseguire un ciclo completo di carico e di scarico del circuito idrico utilizzando acqua pulita e prodotti di disinfezione idonei, facendo funzionare il raffrescatore all'esterno fino ad esaurire completamente il contenuto del serbatoio.

IMPORTANTE:

-Il serbatoio del raffrescatore, deve essere svuotato e sanificato periodicamente a seconda dell'utilizzo.

-Le superfici dei pannelli evaporativi, devono essere ispezionate e sanificate periodicamente a seconda dell'utilizzo.

-Per le operazioni di sanificazione, devono essere impiegati prodotti biocidi conformi al regolamento europeo n° 582/2012.

-Se presente far verificare e pulire la lampada uv una volta all'anno dal centro di assistenza.

### ►► 5.3. FILTRO ARIA (presente a seconda del modello) (FIG. 9):

**AVVERTENZA: Il filtro dell'aria sporco può portare ad un notevole calo delle prestazioni del raffrescatore.**

SI CONSIGLIA DI PULIRE FREQUENTEMENTE IL FILTRO ARIA, AL FINE DI MANTENERE IN BUONO STATO DI FUNZIONAMENTO IL RAFFRESCATORE.

- 5.2.1. Spegner il raffrescatore e staccare la spina dalla rete elettrica.
- 5.2.2. Togliere le viti di fissaggio (se presenti) e rimuovere il filtro.
- 5.2.3. Pulire il filtro con un detergente delicato e un panno morbido. Assicurarsi che il filtro sia perfettamente asciutto.
- 5.2.4. Riposizionare il filtro e fissarlo con le viti (se presenti).

### ►► 6. COLLEGAMENTO UMIDOSTATO REMOTO (optional)

È possibile collegare in serie alla spina di alimentazione un umidostato remoto, per gestire l'accensione o lo spegnimento in automatico del raffrescatore.

A seguito dell'intervento dell'umidostato, durante il normale funzionamento, il raffrescatore si spegne. La riaccensione è automatica e la configurazione di funzionamento viene ripristinata mantenendo le impostazioni precedenti allo spegnimento.

ATTENZIONE: L'UNICA IMPOSTAZIONE CHE NON VIENE RIPRISTINATA È LA FUNZIONE "TIMER", IN QUESTO CASO INFATTI IL RAFFRESCATORE SI PORRÀ IN CONDIZIONE DI STAND-BY.

**►► 7. ANOMALIE DI FUNZIONAMENTO**

<b>ANOMALIA</b>	<b>CAUSA</b>	<b>SOLUZIONE</b>
Il display non funziona	1. Mancanza alimentazione 2. Apparecchiatura difettosa	1a. Controllare che il raffrescatore sia collegato all'alimentazione elettrica 1b. Contattare il centro di assistenza 2. Contattare il centro di assistenza
Non c'è flusso d'aria o è molto basso	1. Ostruzione della presa d'aria lato posteriore 2. Apparecchiatura difettosa	1a. Tenere il retro del raffrescatore lontano da pareti che possono ostruire il passaggio dell'aria 1b. Rimuovere eventuali oggetti dalla presa d'aria 1c. Contattare il centro di assistenza 2. Contattare il centro di assistenza
Il raffrescatore non risponde ai comandi	1. Apparecchiatura difettosa	1. Contattare il centro di assistenza
Il raffrescatore perde acqua	1. Il tappo di scarico è allentato 2. Lo scarico è sporco e il tappo di scarico non chiude alla perfezione 3. Il serbatoio perde 4. Il pannello gocciola	1. Chiudere il tappo 2. Pulire lo scarico e chiudere il tappo 3. Contattare il centro di assistenza 4. Contattare il centro di assistenza

**WICHTIGER HINWEIS: DIESE BEDIENUNGSANLEITUNG MUSS VOR ZUSAMMENBAU, INBETRIEBSETZUNG ODER WARTUNG DIESES KÜHLGERÄTS GELESEN UND VERSTANDEN WORDEN SEIN. FALSCHER GEBRAUCH DES KÜHLGERÄTS KANN ZU SCHWEREN VERLETZUNGEN FÜHREN, AUCH MIT TÖDLICHEM AUSGANG. BEWAHREN SIE DIESE ANLEITUNG ZUM SPÄTEREN NACHSCHLAGEN GUT AUF.**

►► **1. SICHERHEITSHINWEISE**  
(ABB. 1)

 **WICHTIGER HINWEIS: DIESE BEDIENUNGSANLEITUNG MUSS VOR ZUSAMMENBAU, INBETRIEBNAHME BZW. WARTUNG DES GERÄTES GELESEN UND VERSTANDEN WORDEN SEIN. FALSCHER GEBRAUCH DES GERÄTES KANN ZU SCHWEREN VERLETZUNGEN FÜHREN. BEWAHREN SIE DIESE ANLEITUNG ZUM SPÄTEREN NACHSCHLAGEN GUT AUF.**

 **WICHTIGER HINWEIS:** Dieses Gerät ist nicht geeignet für den Gebrauch durch Personen (einschließlich Kinder) mit eingeschränkten körperlichen, sensorischen und geistigen Fähigkeiten, bzw. ohne ausreichende Fachkenntnis, es sei denn, sie werden durch eine für ihre Sicherheit verantwortliche Person beaufsichtigt. Kinder sind zu beaufsichtigen, damit sie nicht mit dem Gerät spielen.

- 1.1. Den Tank des Gerätes nur mit sauberem Wasser befüllen.
- 1.2. Vor jeglichem Vorgang sicherstellen, dass das Kühlgerät einschließlich Versorgungskabel und Bedientafel vollständig trocken sind, um jegliches Risiko zu vermeiden.
- 1.3. Nach dem Füllen des Tanks das Kühlgerät vorsichtig handhaben.
- 1.4. Während des Betriebs des Kühlgeräts sind alle örtlichen Bestimmungen und geltenden Vorschriften zu beachten.
- 1.5. Zum Schutz vor Stromschlägen muss das Kühlgerät trocken gehalten werden. Nicht mit nassen Händen bedienen.
- 1.6. Nur in gut belüfteten, vollkommen trockenen Bereichen verwenden.
- 1.7. Nur in überdachten Räumen verwenden.
- 1.8. Die Stromversorgung des Kühlgeräts muss der auf dem Typenschild angegebenen Spannung und Frequenz entsprechen.
- 1.9. Das Kühlgerät während des Gebrauchs nicht mit Papier, Pappe, Kunststoff, Metallfolien oder anderen brennbaren Stoffen abdecken, um jedes Risiko zu vermeiden.
- 1.10. Das Kühlgerät muss auf einer stabilen und ebenen Fläche stehen, um jedes Risiko zu vermeiden.
- 1.11. Trennen Sie das Kühlgerät vom Stromnetz, wenn Sie es nicht benutzen.
- 1.12. Niemals die Luftzufuhr oder die Luftaustrittsöffnung des Kühlgeräts verschließen.
- 1.13. Der empfohlene Mindestsicherheitsabstand zwischen Gerät und Wänden oder anderen Gegenständen beträgt 0,5 m.
- 1.14. Wenn das Kühlgerät an das Stromnetz angeschlossen oder in Betrieb ist, darf es niemals bewegt oder nachgefüllt oder gewartet werden.
- 1.15. Halten Sie das Kühlgerät (einschließlich Netzkabel) in ausreichendem Sicherheitsabstand von Wärmequellen.
- 1.16. Lassen Sie das Kühlgerät ausschließlich durch den autorisierten Kundendienst öffnen bzw. reparieren.
- 1.17. Wenn das Netzkabel beschädigt ist, muss es durch den Kundendienst ausgetauscht werden, um Gefahren auszuschließen.
- 1.18. Falls das Kühlgerät nicht ordnungsgemäß funktionieren sollte, ist die Stromversorgung sofort zu unterbrechen und der Kundendienst zu kontaktieren.
- 1.19. Das Netzkabel vor möglichen Beschädigungen durch Bewegungen von Fahrzeugen oder Fußgängern schützen. Ein unsachgemäßer Anschluss an die elektrische Versorgungsspannung oder eine unsachgemäße Installation kann zu einem Stromschlag führen.
- 1.20. Betriebsbedingungen:
  - A) Lufttemperatur: 18°C - 45°C; Wassertemperatur: <45°C.
  - B) Die Luft muss frei von Staub und Schadstoffen sein, andernfalls ist eine häufigere Reinigung durchzuführen.
- 1.21. Das zum Auffüllen des Tanks des Kühlgeräts verwendete Wasser muss von einem Wasserwerk kommen. Falls es nicht möglich ist, Wasser von einem Wasserwerk zu erhalten, muss das Wasser, das eingefüllt wird, einer Desinfektion unterzogen werden, wie es von der Richtlinie 98/83/EG vorgeschrieben ist.
  - Es wird empfohlen, Wasser mit einer Härte von weniger als 15°fH zu verwenden.
  - Der Tank des Kühlgeräts muss je nach Gebrauch regelmäßig entleert und desinfiziert werden.
  - Die Oberflächen der Verdampfungsplatten müssen je nach dem Gebrauch regelmäßig überprüft und desinfiziert werden.
  - Für die Desinfektionsverfahren müssen keimtötende Produkte verwendet werden, die der europäischen Verordnung Nr. 582/2012 entsprechen.

## ►► 2. AUSPACKEN

- 2.1. Entfernen Sie alle für Verpackung und Versand des Kühlgeräts verwendeten Materialien und entsorgen Sie diese vorschriftsgemäß.
- 2.2. Kontrollieren Sie, ob Transportschäden vorliegen. Wenn das Kühlgerät beschädigt ist, sofort den Vertragshändler informieren, bei dem es erworben wurde.

## ►► 3. BESCHREIBUNG

(ABB. 2)

Die Kühlgeräte mit Verdampfung kühlen die Luft, indem der natürliche Prozess der Verdampfung von Wasser genutzt wird. Die Grundlage des Betriebs dieser Luftkühlgeräte ist die Kühlung durch Verdampfen, bei der der Energieaustausch zwischen Wasser und Luft genutzt wird.

Die Kühlgeräte bestehen aus einer Verdampfungsplatte, einem Ventilator und einem Kaskadensystem für die Verteilung des Wassers. Der Ventilator saugt die Luft von außen an und leitet sie durch die Verdampfungsplatte, die vollständig aus Cellulose besteht und von einem geeigneten System, das das Wasser pumpt, ständig nass beibehalten wird.

## ►► 4. BETRIEB

**WARNUNG:** Vor dem Einschalten des Kühlgeräts sind die "SICHERHEITSHINWEISE" aufmerksam durchzulesen.

**WARNUNG:** Nur sauberes Wasser verwenden, um Defekte und andere Störungen zu vermeiden.

**WARNUNG:** Prüfen Sie, ob Ihre elektrische Anlage ordnungsgemäß geerdet ist. Der Stromanschluss muss gemäß den geltenden nationalen Vorschriften vorgenommen werden. Die Stromversorgung des Kühlgeräts muss der auf dem Typenschild angegebenen Spannung und Frequenz entsprechen.

Am Kühlgerät befindet sich je nach Modell eine Reihe von Anschlüssen und Ventilen (ABB. 3):

### ► VENTIL ZUR DURCHFLUSSREGELUNG DES WASSERS (je nach Modell vorhanden) (A ABB. 3):

Wird verwendet, um den Wasserdurchfluss am Kühlpaneel einzustellen. Mit vollkommen geöffnetem Hahn (mit im Gegenuhrzeigersinn gedrehtem Einstellknopf) ist der Wasserdurchsatz am größten.

### ► WASSERANSCHLUSS (B ABB. 3):

Dient, um dem Kühlgerät kontinuierlich und automatisch Wasser zuzuführen (1/2"-Anschluss und maximaler Wasserdruck am Einlauf 3 bar). Kann auch nach dem Füllen verschoben werden, dabei sehr vorsichtig vorgehen.

### ► VERSCHLUSS DER MANUELLEN WASSERZUFUHR (C ABB. 3):

Es ist ein Verschluss/eine Klappe zum Laden von Wasser vorhanden, der/die es ermöglicht, den Tank manuell aufzufüllen.

HINWEIS: Auf die maximale Fassungsvermögen des Tanks achten, um Wasserleckagen zu vermeiden.

### ► AUSLASSVERSCHLUSS (D ABB. 3):

Am Boden des Kühlgeräts ist ein Auslassverschluss vorhanden, der es ermöglicht, das im Tank vorhandene Wasser zu entleeren.

## ►► 4.1. INBETRIEBNAHME:

- 4.1.1. Das Kühlgerät mit dem Wassernetz durch einen Gewindeanschluss verbinden (ABB. 4) und den Tank mit Wasser füllen. Wenn das Wasser im Tank den maximalen Füllstand erreicht, blockiert ein Schwimmerventil automatisch den Fluss (es ist möglich, das Kühlgerät am Wassernetz angeschlossen und im Dauerbetrieb mit Wasser beschickt laufen zu lassen).

Falls das Auffüllen manuell über den Verschluss/ die Klappe erfolgt, auf das Fassungsvermögen des Tanks achten, um Wasserleckagen zu vermeiden.

- 4.1.2. Sicherstellen, dass während des Füllens keine Leckagen auftreten.

- 4.1.3. Netzstecker an das Stromnetz anschließen.

- 4.1.4. Zum Einschalten des Kühlgeräts die Taste ON/OFF / POWER drücken (ABB. 5).

**HINWEIS:** Wenn das Kühlgerät einen Signalton abgibt, bedeutet dies, dass der Tank leer ist und das Gerät im Ventilationsmodus läuft. Zum Deaktivieren des Signaltons die „COOL“-Taste drücken.

## ►► 4.2. FUNKTIONEN DER BEDIENTAFEL UND DER FERNSTEUERUNG (ABB. 6):

- ON/OFF / POWER: Zum Ein-/Ausschalten der Kühlung.
- SPEED: Zum Erhöhen oder Verringern der Gebläse-Drehzahl des Kühlgeräts. Zur Wahl stehen drei Drehzahlstufen.
- COOL: Zum Ein-/Ausschalten des Kühlmodus.
- TIMER: Zum Aktivieren oder Deaktivieren des Modus zeitverzögertes Ein- oder Ausschalten.
  - Zeitverzögertes Einschalten: Bei eingeschaltetem Kühlgerät die Taste „TIMER“ mehrmals drücken, bis die gewünschte Zeit angezeigt wird (die Zahl blinkt), dann das Gerät ausschalten.
  - Zeitverzögertes Ausschalten: Bei eingeschaltetem Kühlgerät die Taste „TIMER“ mehrmals drücken, bis die gewünschte Zeit angezeigt wird, damit ist die Ausschaltzeit eingestellt.
- SWING (je nach Modell vorhanden): Zum Ein-/Ausschalten des automatischen vertikalen Schwingens der Luftklappen, um den Luftstrom zu lenken.



### ►► 4.3. AUSSCHALTEN:

- 4.3.1. Zum Ausschalten des Kühlgeräts die Taste ON/OFF / POWER drücken (ABB. 5).
- 4.3.2. Den Tank über den vorgesehenen Auslassverschluss entleeren (ABB. 7).

### ►► 5. REINIGUNG UND WARTUNG

**WARNUNG: VOR WARTUNGS- ODER REPARATURARBEITEN STETS DAS NETZKABEL AUS DER STECKDOSE ZIEHEN.**

JE NACHDEM, WO DAS KÜHLGERÄT EINGESETZT WIRD, KÖNNEN STAUB UND SCHMUTZ SOWIE DIE QUALITÄT DES VERWENDETEN WASSERS SEINE LEISTUNG BEEINFLUSSEN. DAHER KANN ES JE NACH MODELL ERFORDERLICH WERDEN, FOLGENDE TEILE ZU REINIGEN:

#### ►► 5.1. TANK:

ES WIRD EMPFOHLEN, DIE WARNHINWEISE FÜR DIE SICHERHEIT AUFMERKSAM ZU LESEN UND DAS WASSER HÄUFIG AUSZUWECHSELN.

- 5.1.1. Das Kühlgerät ausschalten und den Stecker aus der Steckdose ziehen.
- 5.1.2. Den Tank über den vorgesehenen Auslassverschluss entleeren (ABB. 7).

#### ►► 5.2. VERDAMPFUNGSPLATTEN UND WASSERKREISLAUF:

- 5.2.1. Es wird empfohlen, regelmäßig eine Sichtprüfung in Bezug auf den Zustand und die korrekte Position der Verdampfungsplatten auszuführen (ABB. 8). Die Verdampfungsplatten dürfen nicht abgenutzt, beschädigt oder verkrustet sein, und sie müssen korrekt platziert sein, um Zwischenraum zwischen den Platten zu vermeiden.

WICHTIGER HINWEIS: Nicht versuchen, die Verdampfungsplatten zu entfernen. Alle Eingriffe müssen vom Kundendienst ausgeführt werden.

WICHTIGER HINWEIS: Die Verdampfungsplatten vorsichtig handhaben, sie nicht durchbohren und keine spitzen Gegenstände durch das Luftansauggitter einführen.

- 5.2.2. Um den korrekten Betrieb des Kühlgeräts zu gewährleisten, muss es vor dem vollständigen Ausschalten einige Minuten lang mit deaktiviertem Modus „COOL“ laufen, um ein Anstauen von Wasser zu vermeiden.
- 5.2.3. Es wird empfohlen, regelmäßig einen kompletten Be- und Entladezyklus des Wasserkreislaufs auszuführen, in dem sauberes Wasser und ein geeignetes Desinfektionsmittel verwendet werden und das externe Kühlgerät im Freien betrieben wird, bis der Inhalt des Tanks vollständig entleert ist.

WICHTIGER HINWEIS:

- Der Tank des Kühlgeräts muss je nach Gebrauch regelmäßig entleert und desinfiziert werden.
- Die Oberflächen der Verdampfungsplatten müssen je nach dem Gebrauch regelmäßig überprüft und desinfiziert werden.

- Für die Desinfektionsverfahren müssen keimtötende Produkte verwendet werden, die der europäischen Verordnung Nr. 582/2012 entsprechen.

- Falls vorhanden, UV-Lampe einmal jährlich vom Service überprüfen und reinigen lassen.

#### ►► 5.3. LUFTFILTER (je nach Modell vorhanden) (ABB. 9):

**WARNUNG: Ein schmutziger Luftfilter kann die Leistungen des Kühlgeräts beachtlich beeinträchtigen.**

ES WIRD EINE HÄUFIGE REINIGUNG DES LUFTFILTERS EMPFOHLEN, UM DAS KÜHLGERÄT IN EINEM GUTEN BETRIEBSZUSTAND ZU HALTEN.

- 5.2.1. Das Kühlgerät ausschalten und den Stecker aus der Steckdose ziehen.
- 5.2.2. Die Befestigungsschrauben entfernen (falls vorhanden) und den Filter abnehmen.
- 5.2.3. Filter mit einem sanften Reiniger und einem weichen Tuch reinigen. Sicherstellen, dass der Filter völlig trocken ist.
- 5.2.4. Den Filter wieder einsetzen und mit den Schrauben (falls vorhanden) befestigen.

#### ►► 6. ANSCHLUSS EINES EXTERNEN FEUCHTESCHALTERS (optional)

Zum automatischen Ein- und Ausschaltens des Kühlgeräts kann ein externer Feuchteschalter in Reihe an der Netzversorgung zwischengeschaltet werden.

Nach dem Ansprechen des Feuchteschalters schaltet sich das Kühlgerät während des Normalbetriebs ab. Das erneute Einschalten erfolgt automatisch und die Betriebskonfiguration wird mit denselben Einstellungen wie vor dem Ausschalten wiederhergestellt.

**ACHTUNG: DIE EINZIGE EINSTELLUNG, DIE NICHT WIEDERHERGESTELLT WIRD, IST DIE „TIMER“-FUNKTION. IN DIESEM FALL GEHT DER KÜHLER IN DEN STANDBY-MODUS.**

**►► 7. BETRIEBSSTÖRUNGEN**

<b>STÖRUNG</b>	<b>URSACHE</b>	<b>ABHILFE</b>
Das Display funktioniert nicht	1. Fehlende Stromversorgung 2. Gerät defekt	1a. Sicherstellen, dass das Kühlgerät an die Stromversorgung angeschlossen ist 1b. Den Kundendienst kontaktieren 2. Den Kundendienst kontaktieren
Kein oder sehr schwacher Luftstrom	1. Beeinträchtigung des Lufteinlasses an der Rückseite 2. Gerät defekt	1a. Die Rückseite des Kühlgeräts von Wandflächen fernhalten, die den Luftstrom behindern könnten 1b. Eventuell am Lufteinlass vorhandene Gegenstände entfernen 1c. Den Kundendienst kontaktieren 2. Den Kundendienst kontaktieren
Das Kühlgerät reagiert nicht auf die Befehle	1. Gerät defekt	1. Den Kundendienst kontaktieren
Das Kühlgerät ist undicht	1. Die Ablassschraube ist lose 2. Die Ablassöffnung ist verschmutzt und die Ablassschraube schließt nicht richtig 3. Der Tank ist undicht 4. Das Kühlpaneel tropft	1. Die Ablassschraube schließen 2. Die Ablassöffnung reinigen und die Ablassschraube gut verschließen 3. Den Kundendienst kontaktieren 4. Den Kundendienst kontaktieren

**IMPORTANTE: LEA Y COMPRENDA ESTE MANUAL OPERATIVO ANTES DE MONTAR, PONER EN FUNCIONAMIENTO O REALIZAR EL MANTENIMIENTO DE ESTE ENFRIADOR. EL USO INADECUADO DEL ENFRIADOR PUEDE CAUSAR LESIONES GRAVES O INCLUSO LA MUERTE. CONSERVE ESTE MANUAL COMO MATERIAL DE REFERENCIA PARA CONSULTARLO EN EL FUTURO.**

►► **1. INFORMACIÓN SOBRE LA SEGURIDAD (FIG. 1)**

 **IMPORTANTE: LEA Y COMPRENDA ESTE MANUAL OPERATIVO ANTES DE MONTAR, PONER EN FUNCIONAMIENTO O REALIZAR EL MANTENIMIENTO DE ESTE EQUIPO. EL USO ERRÓNEO DEL EQUIPO PUEDE PROVOCAR LESIONES GRAVES. CONSERVE ESTE MANUAL COMO MATERIAL DE REFERENCIA PARA CONSULTARLO EN EL FUTURO.**

 **IMPORTANTE:** Este aparato no es apto para que lo usen personas (incluidos los niños) con capacidades físicas, sensoriales y mentales reducidas, o inexpertas, a no ser que estén vigilados por una persona responsable por su seguridad. Se debe controlar a los niños para asegurarse de que no jueguen con el aparato.

- 1.1. Reabastezca el depósito del enfriador solo con agua limpia.
- 1.2. Antes de efectuar cualquier operación, asegúrese de que el enfriador, incluido el cable de alimentación y el panel de mandos estén perfectamente secos, para prevenir cualquier tipo de riesgo.
- 1.3. Después de haber llenado el depósito, desplace el enfriador con cuidado.
- 1.4. Durante el uso del enfriador, respete todas las ordenanzas locales y la normativa vigente.
- 1.5. Para protegerse de descargas eléctricas, mantenga seco el enfriador. No trabaje nunca con las manos mojadas.
- 1.6. Use solo en zonas con buena ventilación completamente secas.
- 1.7. Use solo en lugares al cubierto.
- 1.8. Alimente el enfriador solo con la tensión y la frecuencia especificadas en la placa de datos.
- 1.9. No cubra el enfriador con papel, cartón, plástico, láminas de metal o cualquier tipo de material inflamable mientras lo usa, para prevenir cualquier tipo de riesgo.
- 1.10. El enfriador debe usarse sobre una superficie estable nivelada, para evitar cualquier tipo de riesgo.
- 1.11. Cuando no utilice el enfriador, desconéctelo de la toma de red.
- 1.12. No bloquee nunca las tomas del aire, ni la salida del aire del enfriador.
- 1.13. La distancia mínima de seguridad, aconsejada, entre el enfriador y las paredes u otros objetos es 0,5 m.

- 1.14. Cuando el enfriador está conectado a la red eléctrica o está funcionando no debe desplazarlo nunca, ni manipularlo, ni abastecerlo, ni someterlo a ninguna intervención de mantenimiento.
- 1.15. Mantenga a distancia de seguridad adecuada el enfriador respecto a las fuentes de calor (incluido el cable de alimentación).
- 1.16. En todo caso, abra y/o repare el enfriador solo en el centro de asistencia autorizado.
- 1.17. Si el cable de alimentación estuviera dañado, deberá ser sustituido por el centro de asistencia técnica para evitar cualquier tipo de riesgos.
- 1.18. En caso de funcionamiento anómalo del enfriador, desconecte rápidamente la alimentación eléctrica y póngase en contacto con el centro de asistencia.
- 1.19. Proteja el cable de alimentación de potenciales daños derivados del movimiento de vehículos o de peatones. La conexión indebida a la tensión eléctrica o la instalación inadecuada, puede provocar riesgo de descargas eléctricas.
- 1.20. Condiciones de uso:
  - A) Temperatura del aire: 18°C - 45°C; Temperatura del agua: <45°C.
  - B) El aire no debe tener polvo ni sustancias contaminantes, de lo contrario debe aumentar la frecuencia de la limpieza.
- 1.21. El agua usada para llenar el depósito del enfriador debe ser la que llega de un acueducto. En caso de que no sea posible usar un acueducto, el agua que se introduce debe someterse a un tratamiento de desinfección, según lo indicado por la directiva europea 98/83/CE.
  - Se recomienda utilizar agua con una dureza inferior a los 15°f.
  - El depósito del enfriador debe vaciarse y desinfectarse periódicamente en base al uso que se haga.
  - Las superficies de los paneles evaporativos deben inspeccionarse y desinfectarse periódicamente en base al uso que se haga.
  - Para las operaciones de desinfección deben utilizarse productos biocidas, conformes al reglamento europeo n° 582/2012.

►► **2. DESEMBALAJE**

- 2.1. Retire todos los materiales del embalaje utilizados para embalar y expedir el enfriador y elimínelos según las normas vigentes.



- 2.2. Controle posibles daños durante el transporte. Si el enfriador estuviera dañado, informe inmediatamente al concesionario donde lo ha comprado.

### ►► 3. DESCRIPCIÓN

(FIG. 2)

Los enfriadores evaporativos enfrían el aire usando el proceso natural basado en la evaporación del agua. Como base del funcionamiento de estos enfriadores está el enfriamiento evaporativo, que aprovecha el intercambio de energía entre el agua y el aire.

Los enfriadores están formados por un panel evaporativo, un ventilador y un sistema de cascada, para la distribución del agua. El ventilador aspira el aire y lo deja pasar a través del panel evaporativo, que está completamente formado por celulosa y se moja continuamente con un sistema específico que bombea el agua.

### ►► 4. FUNCIONAMIENTO

**ADVERTENCIA:** Lea atentamente la "INFORMACIÓN SOBRE LA SEGURIDAD", antes de encender el enfriador.

**ADVERTENCIA:** Use solo agua limpia, para evitar averías u otras anomalías.

**ADVERTENCIA:** Compruebe que la puesta a tierra de su instalación eléctrica sea correcta. La conexión a la red eléctrica se realiza de acuerdo con las normas nacionales vigentes. Alimente el enfriador solo con la tensión y la frecuencia especificadas en la placa de datos.

En base al modelo, en el enfriador se han colocado una serie de racores y de grifos (FIG. 3):

#### ► GRIFO DE PARCIALIZACIÓN DEL AGUA (presente en base al modelo) (A FIG. 3):

Sirve para regular el caudal de agua al panel del enfriador. Con el grifo completamente abierto (rotación anti-horaria del mando), se consigue el máximo caudal de agua.

#### ► RACOR DE SUMINISTRO DE AGUA (B FIG. 3):

Sirve para proporcionar agua al enfriador en modo continuo y en modo automático (racor de 1/2" y presión máxima del agua en entrada de 3 bares). Después del abastecimiento, puede moverse también, pero teniendo siempre el máximo cuidado.

#### ► TAPÓN DE SUMINISTRO DE AGUA MANUAL (C FIG. 3):

Lleva un tapón/puerta para cargar el agua que permite repostar el depósito manualmente.

NOTA: Controle la capacidad máxima del depósito, para evitar pérdidas de agua.

#### ► TAPÓN DE DESCARGA (D FIG. 3):

En el fondo del enfriador hay un tapón de descarga para poder vaciar el agua del depósito.

### ►► 4.1. ENCENDIDO:

► 4.1.1. Conecte el enfriador a la red hídrica mediante el racor roscado (FIG. 4) y abastezca de agua el depósito. Cuando el agua en el depósito alcanza el nivel máximo, un flotador bloqueará el flujo automáticamente (puede hacer funcionar el enfriador conectado y alimentado de forma continua a la red hídrica).

Cuando se reposte manualmente con el tapón/puerta, controle el caudal del depósito, para evitar pérdidas de agua.

► 4.1.2. Compruebe que no se produzcan pérdidas durante el abastecimiento.

► 4.1.3. Conecte la clavija de alimentación a la red eléctrica.

► 4.1.4. Presione el botón ON/OFF / POWER para encender el enfriador (FIG. 5).

**NOTA:** Cuando el enfriador emite un bip, significa que el depósito está vacío y el aparato está funcionando en modalidad ventilación. Para desactivar el aviso acústico, pulse el botón "COOL".

### ►► 4.2. FUNCIONES DEL PANEL DE CONTROL Y DEL MANDO A DISTANCIA (FIG. 6):

► ON/OFF / POWER : Permite encender o apagar el enfriador.

► SPEED: Permite aumentar o disminuir la velocidad de la ventilación del enfriador. Se puede elegir entre tres velocidades.

► COOL: Permite activar o desactivar el modo de refrigeración.

► TIMER: Permite activar o desactivar la modalidad de encendido o apagado retrasado.

-Encendido retrasado: Con enfriador encendido, presione el botón "TIMER" varias veces, hasta ver en pantalla el horario que desea (el número parpadea), a continuación apague el aparato.

-Apagado retrasado: Con enfriador encendido, presione el botón "TIMER" varias veces, hasta ver en pantalla el horario que desea, ahora ese horario de apagado se habrá establecido.

► SWING (presente en base al modelo): Permite activar o desactivar la oscilación vertical automática de las aletas para dirigir el flujo de aire.

### ►► 4.3. APAGADO:

► 4.3.1. Presione el botón ON/OFF / POWER para apagar el enfriador (FIG. 5).

► 4.3.2. Vacíe el tanque mediante la tapa de descarga correspondiente (FIG. 7).

## ►► 5. LIMPIEZA Y MANTENIMIENTO

**ADVERTENCIA: ANTES DE REALIZAR CUALQUIER TIPO DE MANTENIMIENTO O REPARACIÓN, DESCONECTE EL CABLE DE ALIMENTACIÓN DE LA RED ELÉCTRICA.**

EN BASE AL AMBIENTE EN EL QUE SE USE EL ENFRIADOR, EL POLVO, LA SUCIEDAD O LA CALIDAD DEL AGUA USADA, PUEDEN INFLUIR EN LAS PRESTACIONES DE LA UNIDAD. POR LO TANTO, EN BASE AL MODELO PUEDE SER NECESARIO LIMPIAR:

### ►► 5.1. DEPÓSITO:

SE RECOMIENDA LEER ATENTAMENTE LAS ADVERTENCIAS SOBRE LA SEGURIDAD Y CAMBIAR EL AGUA CON FRECUENCIA.

- 5.1.1. Apague el enfriador y desconecte el enchufe de la red eléctrica.
- 5.1.2. Vacíe el tanque mediante la tapa de descarga correspondiente (FIG. 7).

### ►► 5.2. PANELES EVAPORATIVOS Y CIRCUITO DE AGUA:

► 5.2.1. Se recomienda comprobar visualmente el estado y la posición correcta de los paneles evaporativos periódicamente (FIG. 8). Los paneles no deben estar desgastados, dañados o con incrustaciones y deben colocarse correctamente, para evitar espacios entre unos y otros.

IMPORTANTE: No intente quitar los paneles evaporativos. Todas las intervenciones debe realizarlas el centro de asistencia.

IMPORTANTE: Manipule con cuidado los paneles evaporativos, evite perforarlos o introducir objetos a través de la rejilla de aspiración de aire.

- 5.2.2. Para garantizar un buen funcionamiento del enfriador, primero hay que apagar completamente el enfriador, desactivar durante unos minutos el modo de funcionamiento COOL, para evitar estancamientos de agua.
- 5.2.3. Se aconseja realizar un ciclo completo periódicamente de carga y descarga del circuito de agua, utilizando agua limpia y productos de desinfección adecuados, poniendo en funcionamiento el enfriador en el exterior, hasta agotar completamente el contenido del depósito.

IMPORTANTE:

- El depósito del enfriador debe vaciarse y desinfectarse periódicamente en base al uso que se haga.
- Las superficies de los paneles evaporativos deben inspeccionarse y desinfectarse periódicamente en base al uso que se haga.
- Para las operaciones de desinfección deben utilizarse productos biocidas, conformes al reglamento europeo n° 582/2012.
- Si está presente, haga revisar y limpiar la lámpara UV una vez al año en el centro de servicio.

## ►► 5.3. FILTRO DE AIRE (presente en base al modelo) (FIG. 9):

**ADVERTENCIA: El filtro de aire sucio puede provocar una disminución notable del rendimiento del acondicionador.**

SE RECOMIENDA LIMPIAR CON FRECUENCIA EL FILTRO DE AIRE, PARA MANTENER EL ENFRIADOR EN BUENAS CONDICIONES DE FUNCIONAMIENTO.

- 5.2.1. Apague el enfriador y desconecte el enchufe de la red eléctrica.
- 5.2.2. Quite los tornillos de fijación (si los hay) y retire el filtro.
- 5.2.3. Limpie el filtro con un detergente delicado y un paño suave. Asegúrese de que el filtro esté perfectamente seco.
- 5.2.4. Vuelva a colocar el filtro y fíjelo con los tornillos (si los hay).

## ►► 6. CONEXIÓN HUMIDOSTATO REMOTO (opcional)

Se puede conectar en serie un humidostato remoto, al enchufe de alimentación, para gestionar el encendido o el apagado automático del enfriador.

Después de que haya intervenido el humidostato, durante el funcionamiento normal, el enfriador se apaga. El encendido de nuevo es automático y la configuración de funcionamiento se restablece manteniendo las configuraciones anteriores a cuando se haya apagado. **ATENCIÓN: LA ÚNICA CONFIGURACIÓN QUE NO SE RESTABLECE ES LA FUNCIÓN "TEMPORIZADOR", EN ESTE CASO EL ENFRIADOR SE COLOCARÁ EN CONDICIÓN DE ESPERA.**

**►► 7. ANOMALÍAS DE FUNCIONAMIENTO**

<b>ANOMALÍA</b>	<b>CAUSA</b>	<b>SOLUCIÓN</b>
La pantalla no funciona	1. Falta alimentación  2. Equipo defectuoso	1a. Controle que el enfriador esté conectado a la alimentación eléctrica 1b. Póngase en contacto con el centro de asistencia 2. Póngase en contacto con el centro de asistencia
No hay flujo de aire o es muy bajo	1. Obstrucción de la toma de aire del lado posterior  2. Equipo defectuoso	1a. Mantener la parte trasera del enfriador alejado de las paredes que pueden obstruir el paso de aire 1b. Elimine los objetos que obstruyen la toma de aire 1c. Póngase en contacto con el centro de asistencia 2. Póngase en contacto con el centro de asistencia
El enfriador no responde a los mandos	1. Equipo defectuoso	1. Póngase en contacto con el centro de asistencia
El enfriador pierde agua	1. El tapón de descarga está poco enroscado 2. La descarga está sucia y el tapón de descarga no cierra bien 3. El depósito pierde  4. El panel gotea	1. Cierre el tapón 2. Limpie la descarga y cierre el tapón 3. Póngase en contacto con el centro de asistencia 4. Póngase en contacto con el centro de asistencia

**IMPORTANT : VEUILLEZ LIRE ET COMPRENDRE CE MANUEL D'UTILISATION AVANT D'EFFECTUER L'ASSEMBLAGE, LA MISE EN SERVICE OU L'ENTRETIEN DE CE RAFFRAÎCHISSEUR. L'UTILISATION INCORRECTE DU RAFFRAÎCHISSEUR PEUT CAUSER DES LÉSIONS GRAVES OU FATALES. CONSERVER CE MANUEL POUR TOUTE CONSULTATION FUTURE.**

fr

## ►► 1. INFORMATIONS SUR LA SÉCURITÉ (FIG. 1)

 **IMPORTANT : LIRE ET COMPRENDRE CE MANUEL D'UTILISATION AVANT DE PROCÉDER À L'ASSEMBLAGE, À LA MISE EN SERVICE OU À L'ENTRETIEN DE CET APPAREIL. L'UTILISATION INCORRECTE DE L'APPAREIL PEUT CAUSER DE GRAVES BLESSURES. CONSERVER CE MANUEL POUR TOUTE CONSULTATION FUTURE.**

 **IMPORTANT : Cet appareil n'est pas adapté pour être utilisé par des personnes (y compris les enfants) ayant des capacités physiques, sensorielles et mentales réduites ou par des personnes inexpérimentées, à moins qu'elles ne soient supervisées par une personne responsable de leur sécurité. Les enfants doivent être surveillés, afin de s'assurer qu'ils ne jouent pas avec l'appareil.**

- 1.1. Réapprovisionner le réservoir du rafraîchisseur seulement avec de l'eau propre.
- 1.2. Avant d'effectuer toute opération, s'assurer que le rafraîchisseur, y compris le câble d'alimentation et le panneau de commandes soient parfaitement secs, afin de prévenir tout risque.
- 1.3. Manutentionner le rafraîchisseur avec soin après avoir rempli le réservoir.
- 1.4. Respecter tous les arrêtés locaux et la réglementation en vigueur en utilisant le rafraîchisseur.
- 1.5. Pour se protéger des décharges électriques, laisser le rafraîchisseur sec. Ne pas opérer en ayant les mains mouillées.
- 1.6. L'utiliser seulement dans des zones bien ventilées et parfaitement sèches.
- 1.7. L'utiliser seulement dans des structures couvertes.
- 1.8. N'alimenter le rafraîchisseur qu'en respectant la tension et la fréquence spécifiées sur la plaque des données.
- 1.9. Pendant l'utilisation, ne pas couvrir le rafraîchisseur avec du papier, du carton, du plastique, des feuilles métalliques ou tout autre matériau inflammable de façon à prévenir tout risque.
- 1.10. Le rafraîchisseur doit être utilisé sur une surface stable et nivelée, de façon à éviter tout risque.
- 1.11. Débrancher le rafraîchisseur de la prise de courant lorsqu'il n'est pas utilisé.
- 1.12. Ne jamais bloquer les prises d'air ni la sortie de l'air du rafraîchisseur.
- 1.13. La distance minimum de sécurité conseillée entre le rafraîchisseur et les murs ou d'autres objets est de 0,5 m.
- 1.14. Lorsque le rafraîchisseur est branché au réseau électrique ou en marche, ne jamais le déplacer, le manipuler, le ravitailler ou le soumettre à quelque intervention de maintenance que ce soit.
- 1.15. Laisser une distance de sécurité adéquate de l'appareil (y compris du câble d'alimentation) des sources de chaleur.
- 1.16. Dans tous les cas, ne faire ouvrir et/ou réparer le rafraîchisseur que par un centre d'assistance agréé.
- 1.17. Si le câble d'alimentation est endommagé, il doit être remplacé par le centre d'assistance technique, afin d'éviter tout risque.
- 1.18. En cas de fonctionnement non correct du rafraîchisseur, débrancher immédiatement l'alimentation électrique et contacter le centre d'assistance.
- 1.19. Protéger le câble d'alimentation de dommages potentiels dérivant du mouvement de véhicules ou piétons. Le raccordement impropre à la tension électrique ou l'installation impropre peut provoquer le risque de décharges électriques.
- 1.20. Conditions d'utilisation :
  - A) Température de l'air : 18°C - 45°C ; Température de l'eau : <45°C.
  - B) L'air doit être dépourvu de poussière et de substances polluantes, sinon il faut augmenter la fréquence du nettoyage.
- 1.21. L'eau utilisée pour remplir le réservoir du rafraîchisseur doit provenir d'un aqueduc. S'il est impossible de puiser dans un aqueduc, l'eau introduite doit être soumise à un traitement d'assainissement, conformément à la directive européenne 98/83/CE.
  - Il est conseillé d'utiliser de l'eau avec une dureté inférieure à 15°f.
  - Le réservoir du rafraîchisseur doit être vidé et assaini périodiquement selon l'utilisation.
  - Les surfaces des panneaux évaporatifs doivent être inspectées et assainies périodiquement selon l'utilisation.
  - Pour les opérations d'assainissement, il faut utiliser des produits biocides conformément au règlement européen n° 582/2012.

## ►► 2. DÉBALLAGE

- 2.1. Enlever tous les matériaux d'emballage utilisés pour conditionner et expédier le rafraîchisseur et les éliminer conformément aux normes en vigueur.
- 2.2. Contrôler les dégâts éventuellement subis pendant le transport. Si le rafraîchisseur est endommagé, informer immédiatement le revendeur chez lequel il a été acheté.

## ►► 3. DESCRIPTION

(FIG. 2)

Les rafraîchisseurs d'air évaporatifs refroidissent l'air en utilisant le processus naturel de l'évaporation de l'eau. C'est le refroidissement évaporatif qui exploite l'échange énergétique entre l'eau et l'air qui est à la base de ces rafraîchisseurs.

Les rafraîchisseurs sont composés d'un panneau évaporatif, d'un ventilateur et d'un système à cascade de distribution de l'eau. Le ventilateur aspire l'air de l'extérieur et le fait passer par le panneau évaporatif constitué de cellulose à l'intérieur et qui est mouillé, en continu, par un système spécifique qui pompe l'eau.

## ►► 4. FONCTIONNEMENT

**AVERTISSEMENT : Lire attentivement les « INFORMATIONS SUR LA SÉCURITÉ » avant d'allumer le rafraîchisseur.**

**AVERTISSEMENT : Utiliser seulement de l'eau propre, pour éviter des pannes ou autres anomalies.**

**AVERTISSEMENT : S'assurer que la mise à la terre de votre installation électrique soit correcte. Effectuer la connexion au réseau électrique conformément aux réglementations nationales en vigueur. N'alimenter le rafraîchisseur qu'en respectant la tension et la fréquence spécifiées sur la plaque des données.**

Selon le modèle, sur le rafraîchisseur sont installés une série de raccords et de robinets (FIG. 3) :

### ► ROBINET DE PARTIALISATION DE L'EAU (installé selon le modèle) (A FIG. 3) :

Il sert à régler le débit d'eau au panneau du rafraîchisseur. Laisser le robinet ouvert à fond (rotation anti-horaire de la molette) pour que le débit de l'eau soit au maximum.

### ► RACCORD DE FOURNITURE HYDRIQUE (B FIG. 3) :

Il sert à fournir de l'eau en continu et automatiquement au rafraîchisseur (raccord 1/2" et pression maximale de l'eau en entrée de 3 bar). Après le ravitaillement, l'appareil peut être également déplacé, toujours en faisant preuve de la plus grande précaution.

### ► BOUCHON DE FOURNITURE MANUELLE EN EAU (C FIG. 3) :

Le bouchon/clapet de remplissage d'eau permet de ravitailler le réservoir à la main.

REMARQUE : Prêter attention à la capacité maximale du réservoir afin d'éviter toute fuite d'eau.

### ► BOUCHON D'ÉVACUATION (D FIG. 3) :

Le bouchon d'évacuation dans le fond du rafraîchisseur permet de vider l'eau du réservoir.

## ►► 4.1. ALLUMAGE :

- 4.1.1. Raccorder le rafraîchisseur au réseau hydrique par le raccord fileté (FIG. 4) et approvisionner le réservoir en eau. Lorsque l'eau du réservoir atteint le niveau maximum, un flotteur bloque automatiquement le flux (il est possible de faire fonctionner le rafraîchisseur branché et alimenté en continu au réseau d'eau).  
Si le ravitaillement s'effectue à la main, par le bouchon/clapet, prêter attention au débit du réservoir afin d'éviter toute fuite d'eau.
- 4.1.2. Vérifier qu'il n'y ait pas de pertes durant l'approvisionnement.
- 4.1.3. Brancher la fiche d'alimentation au réseau électrique.
- 4.1.4. Presser le bouton ON/OFF / POWER pour allumer le rafraîchisseur (FIG. 5).

**REMARQUE : Lorsque le rafraîchisseur émet un bip sonore, cela signifie que le réservoir est vide et que l'appareil est en train de fonctionner en mode ventilation. Presser le bouton « COOL » pour désactiver le bip sonore.**

## ►► 4.2. FONCTIONS DU PANNEAU DE CONTRÔLE ET DE LA TÉLÉCOMMANDE (FIG. 6) :

- ON/OFF / POWER : Permet d'allumer ou d'éteindre le rafraîchisseur.
- SPEED : Permet d'augmenter ou de réduire la vitesse de la ventilation du rafraîchisseur d'air. Il est possible de choisir entre trois vitesses.
- COOL : permet d'activer ou de désactiver le mode rafraîchissement.
- TIMER : Permet d'activer ou de désactiver le mode d'allumage ou d'arrêt retardé.  
-Allumage retardé : Avec le rafraîchisseur allumé, presser le bouton « TIMER » plusieurs fois, jusqu'à visualiser l'heure désirée (le chiffre clignote), à ce point, éteindre l'appareil.  
-Arrêt retardé : Avec le rafraîchisseur allumé, presser le bouton « TIMER » plusieurs fois, jusqu'à visualiser l'heure désirée, à ce point, l'heure d'arrêt est configurée.
- SWING (fonction présente selon le modèle) : Permet d'activer ou de désactiver l'oscillation verticale automatique des ailettes pour diriger le flux d'air.



### ►► 4.3. EXTINCTION :

- 4.3.1. Presser le bouton ON/OFF / POWER pour éteindre le rafraîchisseur (FIG. 5).
- 4.3.2. Vider le réservoir à l'aide du bouchon de vidange prévu à cet effet (FIG. 7).

## fr ►► 5. NETTOYAGE ET ENTRETIEN

**AVERTISSEMENT : AVANT D'EFFECTUER TOUTE OPÉRATION DE MAINTENANCE OU DE RÉPARATION, DÉBRANCHER LE CÂBLE D'ALIMENTATION DU RÉSEAU ÉLECTRIQUE.**

**SELON LE MILIEU D'UTILISATION DU RAFRAÎCHISSEUR, LA POUSSIÈRE ET LA SALETÉ, LA QUALITÉ DE L'EAU UTILISÉE PEUVENT INFLUER SUR LES PERFORMANCES DE L'UNITÉ. AINSI, SELON LE MODÈLE, IL PEUT ÊTRE NÉCESSAIRE DE NETTOYER LE :**

### ►► 5.1. RÉSERVOIR :

IL EST CONSEILLÉ DE LIRE ATTENTIVEMENT LES MISES EN GARDE SUR LA SÉCURITÉ ET DE CHANGER SOUVENT L'EAU.

- 5.1.1. Éteindre le rafraîchisseur et détacher la fiche du réseau électrique.
- 5.1.2. Vider le réservoir à l'aide du bouchon de vidange prévu à cet effet (FIG. 7).

### ►► 5.2. PANNEAUX ÉVAPORATIFS ET CIRCUIT D'EAU :

- 5.2.1. Il est conseillé, périodiquement, d'inspecter visuellement l'état et la position correcte des panneaux d'évaporation (FIG. 8). Les panneaux ne doivent pas être usés, endommagés ou incrustés et ils doivent être correctement mis en place pour ne pas laisser d'espace les uns entre les autres.  
**IMPORTANT :** Ne pas essayer d'enlever les panneaux évaporatifs. Toutes les interventions doivent être effectuées par le centre d'assistance.  
**IMPORTANT :** Manipuler avec soin les panneaux évaporatifs, éviter de percer et d'introduire des objets pointus à travers la grille d'aspiration de l'air.
- 5.2.2. Afin de garantir le fonctionnement correct du rafraîchisseur d'air, il faut désactiver quelques minutes le mode « COOL » avant d'éteindre complètement l'appareil afin d'éviter toute stagnation d'eau.
- 5.2.3. Il est conseillé d'effectuer périodiquement un cycle complet de remplissage et de vidage du circuit hydrique en utilisant de l'eau propre et des produits désinfectants appropriés et en faisant fonctionner le rafraîchisseur d'air à l'extérieur jusqu'à épuiser entièrement le contenu du réservoir.

**IMPORTANT :**

- Le réservoir du rafraîchisseur doit être vidé et assaini périodiquement selon l'utilisation.
- Les surfaces des panneaux évaporatifs doivent être inspectées et assainies périodiquement selon l'utilisation.

-Pour les opérations d'assainissement, il faut utiliser des produits biocides conformément au règlement européen n° 582/2012.

-Le cas échéant, faites contrôler et nettoyer la lampe UV une fois par an par le centre de service.

### ►► 5.3. FILTRE À AIR (installé selon le modèle) (FIG. 9) :

**AVERTISSEMENT : Un filtre à air sale peut donner lieu à une baisse importante des performances du rafraîchisseur.**

IL EST CONSEILLÉ DE NETTOYER SOUVENT LE FILTRE À AIR AFIN DE PRÉSERVER LE BON ÉTAT DE FONCTIONNEMENT DU RAFRAÎCHISSEUR.

- 5.2.1. Éteindre le rafraîchisseur et débrancher la fiche du réseau électrique.
- 5.2.2. Enlever les vis de fixation (le cas échéant) et retirer le filtre.
- 5.2.3. Nettoyer le filtre avec un détergent délicat et un chiffon doux. Veiller à ce que le filtre soit parfaitement sec.
- 5.2.4. Replacer le filtre et le fixer avec les vis (le cas échéant).

### ►► 6. CONNEXION DE L'HYGROSTAT A DISTANCE (option)

Il est possible de brancher en série, à la fiche d'alimentation, un hygrostat à distance, pour gérer l'allumage ou l'arrêt en automatique du rafraîchisseur.

Suite à l'intervention de l'hygrostat, pendant le fonctionnement normal, le rafraîchisseur s'éteint. Le rallumage est automatique et la configuration de fonctionnement est rétablie en maintenant les configurations précédant l'arrêt.

**ATTENTION :** LA SEULE CONFIGURATION QUI N'EST PAS RÉTABLIE EST LA FONCTION « TIMER », DANS CE CAS, EN EFFET, LE RAFRAÎCHISSEUR SE METTRA EN CONDITION DE STAND-BY.

**►► 7. ANOMALIES DE FONCTIONNEMENT**

<b>ANOMALIE</b>	<b>CAUSE</b>	<b>SOLUTION</b>
L'écran ne fonctionne pas	1. Absence d'alimentation 2. Appareils défectueux	1a. Contrôler que le rafraîchisseur soit branché à l'alimentation électrique 1b. Contacter le centre d'assistance 2. Contacter le centre d'assistance
Il n'y a pas de flux d'air ou il est très bas	1. Obstruction de la prise d'air à l'arrière 2. Appareils défectueux	1a. Laisser l'arrière du rafraîchisseur loin des murs qui peuvent obstruer le passage de l'air 1b. Enlever tout objet de la prise d'air 1c. Contacter le centre d'assistance 2. Contacter le centre d'assistance
Le rafraîchisseur ne répond pas aux commandes	1. Appareils défectueux	1. Contacter le centre d'assistance
Le rafraîchisseur perd de l'eau	1. Le bouchon de vidange est desserré 2. Le drain d'évacuation est sale et le bouchon de vidage ne ferme pas à la perfection 3. Le réservoir fuit 4. Le panneau goutte	1. Fermer le bouchon 2. Nettoyer l'évacuation et fermer le bouchon 3. Contacter le centre d'assistance 4. Contacter le centre d'assistance

**BELANGRIJK: LEES DEZE WERKHANDLEIDING AANDACHTIG ALVORENS DE ASSEMBLAGE, DE INWERKINGSTELLING OF HET ONDERHOUD VAN DEZE KOELER UIT TE VOEREN. VERKEERD GEBRUIK VAN DE KOELER KAN ERNSTIG OF FATAAL LETSEL VEROORZAKEN. BEWAAR DEZE HANDLEIDING VOOR RAADPLEGING IN DE TOEKOMST.**

**►► 1. INFORMATIE BETREFFENDE DE VEILIGHEID (FIG. 1)**

 **BELANGRIJK: DEZE WERKHANDLEIDING EERST LEZEN EN BEGRIJPEN VOORALEER DE ASSEMBLAGE, DE INWERKINGSTELLING OF HET ONDERHOUD VAN DIT APPARAAT UIT TE VOEREN. VERKEERD GEBRUIK VAN HET APPARAAT KAN ERNSTIG LETSEL VEROORZAKEN. BEWAAR DEZE HANDLEIDING VOOR RAADPLEGING IN DE TOEKOMST.**

 **BELANGRIJK: Dit toestel is niet geschikt om gebruikt te worden door personen (kinderen inbegrepen) met beperkte fysieke, zintuiglijke en mentale capaciteiten, of zonder ervaring, tenminste als ze niet onder toezicht staan van een persoon die verantwoordelijk is voor hun veiligheid. Kinderen moeten onder toezicht staan om ervoor te zorgen dat ze niet met het apparaat spelen.**

- 1.1. Vul de tank van de koeler alleen met schoon water.
- 1.2. Controleer, alvorens ongeacht welke handeling uit te voeren, of de koeler, met inbegrip van de voedingskabel en het bedieningspaneel, perfect droog is, om ieder risico te voorkomen.
- 1.3. Na het vullen van de tank de koeler voorzichtig hanteren.
- 1.4. Tijdens het gebruik van de koeler dient u zich te houden aan alle plaatselijke verordeningen en aan de geldende wetgeving.
- 1.5. Om zich tegen elektrische schokken te beschermen, dient u de koeler droog te houden. Werk niet met natte handen.
- 1.6. Gebruik het alleen in goed geventileerde en perfect droge ruimtes.
- 1.7. Gebruik het alleen in overdekte structuren.
- 1.8. Voorzie de koeler alleen van de spanning en de frequentie die op het gegevensplaatje staan.
- 1.9. Dek de koeler niet af met papier, karton, plastic, metalen bladen of met ieder ander ontvlambaar materiaal, tijdens het gebruik, om ieder risico te voorkomen.
- 1.10. De koeler mag alleen gebruikt worden op een stabiel en genivelleerd oppervlak zodat ieder risico vermeden wordt.
- 1.11. Haal de stekker van de koeler uit het stopcontact wanneer u hem niet gebruikt.
- 1.12. De luchtinlaten of de luchtuitlaat van de koeler nooit blokkeren.
- 1.13. De minimum veiligheidsafstand, die aanbevolen wordt, tussen de koeler en muren of andere voorwerpen, is 0,5 m.
- 1.14. Wanneer de koeler op het elektrische net aangesloten is, of in werking is, mag het nooit worden verplaatst, gehanteerd, bijgetankt of aan onderhoudsingrepen onderworpen worden.
- 1.15. Houd een gepaste veiligheidsafstand van de koeler (met inbegrip van het netsnoer) ten opzichte van warmtebronnen.
- 1.16. Laat de koeler hoe dan ook alleen door de geautoriseerde technische dienst openen en/of repareren.
- 1.17. Als de voedingskabel beschadigd blijkt, moet die door de technische dienst worden vervangen om ieder risico te vermijden.
- 1.18. Bij een slechte werking van de koeler, moet de elektrische voeding onmiddellijk afgesloten worden en contact worden opgenomen met de assistentie.
- 1.19. Bescherm de voedingskabel tegen potentiële schade die het gevolg is van de verplaatsing van voertuigen of voetgangers. De onjuiste aansluiting op de elektrische spanning, of de onjuiste installatie, kan het risico op elektrische schokken veroorzaken.
- 1.20. Gebruiksvoorwaarden:
  - A) Temperatuur van de lucht: 18°C - 45°C; Temperatuur van het water: <45°C.
  - B) De lucht moet vrij zijn van stof en vervuulende stoffen, anders moet de frequentie van de reiniging worden verhoogd.
- 1.21. Het water dat voor het vullen van de tank van de koeler gebruikt wordt, moet afkomstig zijn van een waterleiding. Als het niet mogelijk is van een waterleiding gebruik te maken, moet het ingevoerde water onderworpen worden aan een waterzuiveringsbehandeling volgens de Europese richtlijn 98/83/EG.
  - Er wordt aanbevolen water met een hardheid lager dan 15°f te gebruiken.
  - De tank van de koeler moet regelmatig, al naargelang het gebruik, gelegeerd en ontsmet worden.
  - De oppervlakken van de verdampingspanelen moeten regelmatig, al naargelang het gebruik, geïnspecteerd en ontsmet worden.
  - Voor de ontsmettingswerkzaamheden moeten biociden gebruikt worden conform de Europese verordening 582/2012.



## ►► 2. UITPAKKEN

- 2.1. Haal alle verpakkingsmateriaal weg, gebruikt om de koeler te verpakken en te verzenden, en verwijder dit volgens de geldende normen.
- 2.2. Controleer of er tijdens het transport geen schade is opgetreden. Als de koeler beschadigd is, moet u onmiddellijk de dealer verwittigen, waar het toestel werd gekocht.

## ►► 3. BESCHRIJVING

(FIG. 2)

De verdampingskoelers koelen de lucht via het natuurlijke proces van de verdamping van het water. Aan de basis van de werking van deze luchtkoelers ligt de verdampingskoeling die gebruik maakt van de uitwisseling van energie tussen water en lucht.

De koelers bestaan uit een verdampingspaneel, een ventilator en een cascadesysteem voor de waterdistributie. De ventilator zuigt de lucht van buiten aan en laat het via het verdampingspaneel gaan. Dit paneel bestaat volledig uit cellulose en wordt continu bevochtigd door een speciaal systeem dat het water pompt.

## ►► 4. WERKING

**WAARSCHUWING: Lees aandachtig de "INLICHTINGEN BETREFFENDE DE VEILIGHEID" vooraleer de koeler aan te zetten.**

**WAARSCHUWING: Gebruik alleen schoon water om defecten of storingen te voorkomen.**

**WAARSCHUWING: Controleer of uw elektrische installatie een correcte aarding heeft. De aansluiting op het elektriciteitsnet moet uitgevoerd worden in overeenstemming met de nationale normen die van kracht zijn. Voorzie de koeler alleen van de spanning en de frequentie die op het gegevensplaatje staan.**

Al naargelang het model is op de koeler een reeks koppelingen en kranen aangebracht (FIG. 3):

► WATERVERDEELKRAAN (aanwezig al naargelang het model) (A FIG. 3):

Dient voor het regelen van het waterdebiet naar het paneel van de koeler. Met de kraan volledig open (knop linksom draaien), krijgt u het maximale waterdebiet.

► KOPPELING VOOR WATERTOEOVOER (B FIG. 3):

De koppeling wordt gebruikt om de koeler continu en automatisch van water te voorzien (koppeling van 1/2" en maximum ingangsdruk van het water van 3 bar). Kan na het vullen ook verplaatst worden, maar altijd zeer voorzichtig.

► HANDMATIGE WATERVULDOP (C FIG. 3):

Er is een vuldop/-luik voor het water aanwezig, waarmee u de tank handmatig kunt bijvullen.

OPMERKING: Let op de maximale tankinhoud om waterverlies te voorkomen.

► AFVOERDOP (D FIG. 3):

Op de bodem van de koeler is een afvoerdop aanwezig, waarmee het water uit de tank kan worden geleegd.

## ►► 4.1. INSCHAKELING:

► 4.1.1. Sluit de koeler aan op het waterleidingnet met de schroefdraadkoppeling (FIG. 4) en vul water bij in de tank. Wanneer het water in de tank het maximum niveau bereikt, wordt de waterstroom automatisch door een vlotter geblokkeerd (het is mogelijk om de koeler aangesloten op het waterleidingnet en continu gevoed te laten werken).

Let bij handmatig bijvullen, via de dop/luik, op de capaciteit van de tank om waterverlies te voorkomen.

► 4.1.2. Controleer of tijdens het bijvullen geen lekkages opgetreden zijn.

► 4.1.3. Steek de stekker in het stopcontact.

► 4.1.4. Druk op de knop ON/OFF / POWER om de koeler in te schakelen (FIG. 5).

**OPMERKING: Wanneer de koeler een geluidssignaal afgeeft, betekent dit dat het reservoir leeg is en dat het apparaat in de modaliteit ventilatie werkt. Om de pieptoon te dempen, drukt u op de knop "COOL".**

## ►► 4.2. FUNCTIES VAN HET BEDIENINGSPANEEL EN DE AFSTANDBEDIENING (FIG. 6):

► ON/OFF / POWER: Maakt het mogelijk om de koeler in of uit te schakelen.

► SPEED: Maakt het mogelijk de ventilatiesnelheid van de koeler te verhogen of te verlagen. Er kan gekozen worden uit drie snelheden.

► COOL: Maakt het mogelijk de koelmodaliteit te activeren of te deactiveren.

► TIMER: Om de modaliteit uitgestelde inschakeling of uitschakeling te activeren of te deactiveren.

-Uitgestelde inschakeling: Wanneer de koeler aan is, druk meermaals op de knop "TIMER" tot het gewenste uur weergegeven wordt (het cijfer knippert). Zet het apparaat dan uit.

-Uitgestelde uitschakeling: Wanneer de koeler aan is, druk meermaals op de knop "TIMER" tot het gewenste uur weergegeven wordt. Het uitschakeluur is dan ingesteld.

► SWING (aanwezig al naargelang het model): Maakt het mogelijk de automatische verticale oscillatie van de vinnen te activeren of te deactiveren, die dienen voor het richten van de luchtstroom.

### ►► 4.3. UITSCHAKELING:

- 4.3.1. Druk op de knop ON/OFF / POWER om de koeler uit te schakelen (FIG. 5).
- 4.3.2. Leeg de tank via de betreffende afvoerdop (FIG. 7).

### ►► 5. REINIGING EN ONDERHOUD

**WAARSCHUWING: ALVORENS ONGEACHT WELKE ONDERHOUDSINGREEP OF REPARATIE UIT TE VOEREN, MOET DE VOEDINGSKABEL LOSGEKOPPELD WORDEN VAN HET ELEKTRICITEITSNET.**

AL NAARGELANG DE OMGEVING WAARIN DE KOELER GEBRUIKT WORDT, KUNNEN STOF, VUIL EN DE KWALITEIT VAN HET GEBRUIKTE WATER VAN INVLOED ZIJN OP DE PRESTATIES VAN DE UNIT. AL NAARGELANG HET MODEL KAN HET DUS NODIG ZIJN DE VOLGENDE REINIGINGSWERKZAAMHEDEN UIT TE VOEREN:

#### ►► 5.1. TANK:

WIJ ADVISEREN U AANDACHTIG DE WAARSCHUWINGEN OMTRENT DE VEILIGHEID TE LEZEN EN OM HET WATER FREQUENT TE VERVERSEN.

- 5.1.1. Schakel de koeler uit en trek de stekker uit het stopcontact.
- 5.1.2. Leeg de tank via de betreffende afvoerdop (FIG. 7).

#### ►► 5.2. VERDAMPINGSPANELEN EN WATERCIRCUIT:

► 5.2.1. Aangeraden wordt om periodiek visueel de staat en de correcte positie van de verdampingspanelen te controleren (FIG. 8). De panelen mogen niet versleten, beschadigd of vervuild zijn en moeten correct zijn gepositioneerd zonder tussenruimte.

BELANGRIJK: Probeer niet de verdampingspanelen te verwijderen. Alle interventies moeten door de technische dienst worden uitgevoerd.

BELANGRIJK: Behandel de verdampingspanelen met zorg, niet doorboren en geen puntige voorwerpen in het luchtinlaatrooster steken.

- 5.2.2. Om de correcte werking van de koeler te garanderen, is het nodig om eerst de koeler volledig uit te schakelen en de modaliteit "COOL" enkele minuten te deactiveren teneinde de stagnatie van water te vermijden.
- 5.2.3. Wij raden u aan om periodiek een volledige vul- en afvoercyclus van het watercircuit uit te voeren met gebruik van schoon water en geschikte ontsmettingsproducten door de koeler buiten te laten werken.

#### BELANGRIJK:

-De tank van de koeler moet regelmatig, al naargelang het gebruik, gelegeerd en ontsmet worden.

-De oppervlakken van de verdampingspanelen moeten regelmatig, al naargelang het gebruik, geïnspecteerd en ontsmet worden.

-Voor de ontsmettingswerkzaamheden moeten biociden gebruikt worden conform de Europese verordening 582/2012.

-Indien aanwezig, één keer per jaar de UV-lamp laten controleren en reinigen door het servicecentrum.

#### ►► 5.3. LUCHTFILTER (aanwezig al naargelang het model) (FIG. 9):

**WAARSCHUWING: Het filter van de vuile lucht kan tot een aanzienlijke afname van de prestaties van de koeler leiden.**

AANBEVOLEN WORDT OM HET LUCHTFILTER VAAK TE REINIGEN OM DE KOELER IN EEN GOEDE STAAT VAN WERKING TE HOUDEN.

- 5.2.1. Schakel de koeler uit en trek de stekker uit het stopcontact.
- 5.2.2. Neem de bevestigingsschroeven weg (indien aanwezig) en verwijder het filter.
- 5.2.3. Reinig het filter met een mild reinigingsmiddel en een zachte doek. Controleer of het filter perfect droog is.
- 5.2.4. Plaats het filter terug en zet het vast met de schroeven (indien aanwezig).

#### ►► 6. AANSLUITING VOCHTIGHEIDSREGELAAR OP AFSTAND (optie)

Het is mogelijk in serie een externe vochtmeter aan te sluiten op de voedingsstekker, voor de automatische in- of uitschakeling van de koeler.

Na de interventie van de vochtmeter, tijdens de normale werking, stopt de koeler. De herinschakeling vindt automatisch plaats en de configuratie van de werking wordt hersteld. Hierbij worden de instellingen van voor de uitschakeling in stand gehouden.

AANDACHT: DE ENIGE INSTELLING DIE NIET HERSTELD WORDT IS DE FUNCTIE "TIMER", IN DIT GEVAL ZAL DE KOELER ZICH IMMERS IN DE CONDI-TIE VAN STAND-BY BRENGEN.

**►► 7. STORINGEN**

<b>STORING</b>	<b>OORZAAK</b>	<b>OPLOSSING</b>
Het display werkt niet	1. Geen voeding 2. Defecte apparatuur	1a. Controleer of de koeler op de elektrische stroomvoorziening aangesloten is 1b. Neem contact op met de technische dienst 2. Neem contact op met de technische dienst
Er is geen luchtstroom of deze is zeer gering	1. Obstructie van de luchtinlaat aan de achterkant 2. Defecte apparatuur	1a. Houd de achterkant van koeler ver van muren die de doorgang van de lucht kunnen belemmeren 1b. Verwijder eventuele voorwerpen van de luchtinlaat 1c. Neem contact op met de technische dienst 2. Neem contact op met de technische dienst
De koeler reageert niet op de commando's	1. Defecte apparatuur	1. Neem contact op met de technische dienst
De koeler verliest water	1. De afvoerdop zit los 2. De afvoer is vuil en de afvoerdop sluit niet perfect 3. De tank lekt 4. Het paneel druppelt	1. Sluit de dop 2. Reinig de afvoer en sluit de dop 3. Neem contact op met de technische dienst 4. Neem contact op met de technische dienst

**IMPORTANTE: LER E COMPREENDER ESTE MANUAL OPERATIVO ANTES DE EFETUAR A MONTAGEM, A COLOCAÇÃO EM SERVIÇO OU A MANUTENÇÃO DESTE ARREFECEDOR. O USO ERRADO DO ARREFECEDOR PODE CAUSAR LESÕES GRAVES OU FATAIS. CONSERVE ESTE MANUAL PARA FUTURAS CONSULTAS.**

▶▶ **1. INFORMAÇÕES SOBRE A SEGURANÇA (FIG. 1)**

 **IMPORTANTE: LEIA E COMPREENDA ESTE MANUAL OPERATIVO ANTES DE EFETUAR A MONTAGEM, A INICIALIZAÇÃO OU A MANUTENÇÃO DESTE APARELHO. O USO ERRADO DO APARELHO PODE CAUSAR LESÕES GRAVES. CONSERVE ESTE MANUAL PARA FUTURAS CONSULTAS.**

 **IMPORTANTE:** Este aparelho não é adequado para o uso por parte de pessoas (incluindo crianças) com capacidades físicas, sensoriais e mentais reduzidas, ou inexperientes, a não ser que sejam supervisionadas por uma pessoa responsável pela sua segurança. As crianças devem ser vigiadas para que não brinquem com o aparelho.

- ▶ 1.1. Abastecer o reservatório do arrefecedor apenas com água limpa.
- ▶ 1.2. Antes de fazer qualquer operação, verificar se o arrefecedor, incluindo o cabo de alimentação e o painel de comandos, está perfeitamente seco, a fim de prevenir qualquer risco.
- ▶ 1.3. Depois de ter enchido o reservatório, movimentar o arrefecedor com cuidado.
- ▶ 1.4. Durante o uso do arrefecedor, respeitar todos os decretos locais e normas em vigor.
- ▶ 1.5. Manter o arrefecedor seco para se proteger de choques elétricos. Não operar com as mãos molhadas.
- ▶ 1.6. Utilizá-lo somente em áreas bem ventiladas e perfeitamente secas.
- ▶ 1.7. Utilizá-lo somente em estruturas cobertas.
- ▶ 1.8. Alimentar o arrefecedor apenas com a tensão e a frequência especificadas na placa de dados.
- ▶ 1.9. Durante o uso, não cobrir o arrefecedor com papel, cartão, plástico, folhas metálicas ou qualquer outro tipo de material inflamável para prevenir qualquer tipo de risco.
- ▶ 1.10. O arrefecedor deve ser utilizado em uma superfície estável e nivelada para evitar riscos.
- ▶ 1.11. Desconectar o arrefecedor da tomada de rede, quando não está em uso.
- ▶ 1.12. Nunca bloquear as entradas de ar nem a saída de ar do arrefecedor.
- ▶ 1.13. A distância mínima de segurança aconselhada entre o arrefecedor e as paredes ou outros objetos é de 0,5 m.
- ▶ 1.14. Quando o arrefecedor estiver ligado à rede elétrica ou em função, nunca deve ser deslocado, manuseado, reabastecido e nem sujeito a algum tipo de operação de manutenção.

- ▶ 1.15. Manter uma distância adequada de segurança do arrefecedor (inclusive o cabo de alimentação) das fontes de calor.
- ▶ 1.16. Se for necessário abrir ou reparar o arrefecedor, esta operação deve ser efetuada apenas em um centro de assistência autorizado.
- ▶ 1.17. Se o cabo de alimentação estiver danificado, deverá ser substituído em um centro de assistência técnica, para prevenir qualquer tipo de risco.
- ▶ 1.18. Em caso de mau funcionamento do arrefecedor, desligar imediatamente a alimentação elétrica e contactar o centro de assistência.
- ▶ 1.19. Proteger o cabo de alimentação de potenciais danos decorrentes do movimento de veículos, ou transeuntes. A conexão errada à tensão elétrica ou uma instalação imprópria pode provocar o risco de choques elétricos.
- ▶ 1.20. Condições de uso:
  - A) Temperatura do ar: 18°C - 45°C; Temperatura da água: <45°C.
  - B) O ar não deve ter pó e substâncias poluentes, de outro modo deve aumentar-se a frequência da limpeza.
- ▶ 1.21. A água usada para o enchimento do tanque do arrefecedor deve ser proveniente da rede de água potável. Se não for possível água da rede, a água introduzida deve ser submetida a um tratamento de sanificação de acordo com a Diretiva Europeia 98/83/CE.
  - Recomendamos o uso de água com dureza inferior a 15°f.
  - O tanque do arrefecedor deve ser esvaziado e sanitizado periodicamente, de acordo com o uso.
  - As superfícies dos painéis evaporadores devem ser inspecionadas e sanitizadas periodicamente, de acordo com o uso.
  - Para operações de sanitização, devem ser utilizados produtos biocidas em conformidade com a regulamentação europeia nº 582/2012.

▶▶ **2. DESEMBALAGEM**

- ▶ 2.1. Remover todos os materiais de embalagem utilizados para embalar e enviar o arrefecedor e eliminá-los segundo as normas em vigor.
- ▶ 2.2. Controlar eventuais danos sofridos durante o transporte. Se o arrefecedor apresentar danos, informar imediatamente o concessionário no qual foi adquirido.

### ▶▶ 3. DESCRIÇÃO

(FIG. 2)

Os arrefecedores evaporativos resfriam o ar usando o processo natural de evaporação da água. Na base da operação desses arrefecedores é o arrefecimento evaporativo, que utiliza a permuta de energia entre a água e o ar.

Os arrefecedores são compostos por um painel evaporativo, um ventilador e um sistema em cascata de distribuição de água. O ventilador aspira o ar do lado externo e o faz passar através do painel evaporativo, que é fabricado inteiramente de celulose e é continuamente molhado por um sistema especial que bombeia a água.

### ▶▶ 4. FUNCIONAMENTO

**ADVERTÊNCIA:** Ler atentamente as "INFORMAÇÕES SOBRE A SEGURANÇA" antes de acender o arrefecedor.

**ADVERTÊNCIA:** Utilizar somente água limpa para evitar avarias ou outras anomalias.

**ADVERTÊNCIA:** Verifique a correta instalação à terra do seu sistema elétrico. A ligação à rede elétrica deve ser feita de acordo com as normas nacionais em vigor. Alimentar o arrefecedor apenas com a tensão e a frequência especificadas na placa de dados.

Conforme o modelo, no arrefecedor estão situadas várias uniões e torneiras (FIG. 3):

#### ▶ TORNEIRA DE PARCIALIZAÇÃO DA ÁGUA (presente conforme o modelo) (A FIG. 3):

Serve para regular a vazão da água no painel do resfriador. Com a torneira completamente aberta (rotação no sentido anti-horário do manípulo) será obtida o caudal máximo de água.

#### ▶ JUNÇÃO DE FORNECIMENTO HÍDRICO (B FIG. 3):

É usado para fornecer água de forma contínua e automática ao arrefecedor (conexão de 1/2" e pressão máxima da água na entrada de 3 bar). Após o abastecimento também pode ser deslocado, sempre com o máximo cuidado.

#### ▶ TAMPA DE FORNECIMENTO HÍDRICA MANUAL (C FIG. 3):

Está instalada uma tampa/porta de abastecimento de água que permite encher manualmente o tanque.  
NOTA: Preste atenção à capacidade máxima do tanque para evitar vazamentos de água.

#### ▶ TAMPA DE DESCARGA (D FIG. 3):

Na parte inferior do arrefecedor está instalado um tampão de descarga que permite esvaziar a água do tanque.

### ▶▶ 4.1. ACENDIMENTO:

▶ 4.1.1. Conectar o arrefecedor à rede hídrica através da conexão roscada (FIG. 4) e abastecer com água o reservatório. Quando a água no tanque atinge o nível máximo, um flutuador bloqueia automaticamente o fluxo (é possível operar o arrefecedor conectado e alimentado continuamente à rede hídrica).

Se o reabastecimento for manual, através do tampão/porta, preste atenção à capacidade do tanque para evitar vazamentos de água.

▶ 4.1.2. Verificar se não ocorreram fugas durante o abastecimento.

▶ 4.1.3. Ligar a ficha de alimentação à rede elétrica.

▶ 4.1.4. Pressionar o botão ON/OFF / POWER para acender o arrefecedor (FIG. 5).

**NOTA:** Quando o arrefecedor emitir um sinal acústico significa que o tanque está vazio e o aparelho está operando no modo ventilação. Para desativar o sinal acústico, pressionar o botão "COOL".

### ▶▶ 4.2. FUNÇÕES DO PAINEL DE CONTROLO E DO TELECOMANDO (FIG. 6):

▶ POTÊNCIA ON/OFF: Permite ligar ou desligar o arrefecedor.

▶ SPEED: Permite aumentar ou diminuir a velocidade da ventilação do arrefecedor. É possível escolher entre três velocidades.

▶ COOL: Permite ativar ou desativar a modalidade de arrefecimento.

▶ TIMER: Permite ativar ou desativar a modalidade de acendimento ou desligamento retardado.

-Acendimento retardado: Com o resfriador aceso, pressione o botão "TIMER" várias vezes até observar o horário desejado (o número pisca), a esse ponto desligue o aparelho.

-Desligamento retardado: Com o resfriador aceso, pressione o botão "TIMER" várias vezes até observar o horário desejado, a esse ponto o horário de desligamento é definido.

▶ SWING (presente conforme o modelo): Permite ativar ou desativar a oscilação vertical automática das aletas para direcionar o fluxo de ar.

### ▶▶ 4.3. DESLIGAMENTO:

▶ 4.3.1. Pressionar o botão ON/OFF / POWER para desligar o arrefecedor (FIG. 5).

▶ 4.3.2. Esvaziar o reservatório pelo específico tampão de descarga (FIG. 7).



## ▶▶ 5. LIMPEZA E MANUTENÇÃO

**ADVERTÊNCIA: ANTES DE EFETUAR QUALQUER TIPO DE OPERAÇÃO DE MANUTENÇÃO OU REPARAÇÃO, DESCONECTAR O CABO DE ALIMENTAÇÃO DA REDE ELÉTRICA.**

DEPENDENDO DO AMBIENTE NO QUAL O ARREFECEDOR FOR UTILIZADO, O PÓ, A SUJIDADE E A QUALIDADE DA ÁGUA UTILIZADA PODEM INFLUENCIAR O RENDIMENTO DA UNIDADE. PORTANTO, DE ACORDO COM O MODELO, PODE SER NECESSÁRIO LIMPAR:

### ▶▶ 5.1. RESERVATÓRIO:

RECOMENDA-SE DE LER ATENTAMENTE AS ADVERTÊNCIAS SOBRE A SEGURANÇA E DE MUDAR A ÁGUA FREQUENTEMENTE.

- ▶ 5.1.1. Desligar o arrefecedor e desconectar a ficha da rede elétrica.
- ▶ 5.1.2. Esvaziar o reservatório pelo específico tampo de descarga (FIG. 7).

### ▶▶ 5.2. PAINÉIS EVAPORATIVOS E CIRCUITO DE ÁGUA:

▶ 5.2.1. Periodicamente, recomenda-se inspecionar visualmente o estado e a correta posição dos painéis evaporativos (FIG. 8). Os painéis não devem estar desgastados, danificados ou incrustados e devem estar corretamente posicionados para evitar espaços entre eles.

IMPORTANTE: Não tente remover os painéis evaporativos. Todas as intervenções devem ser realizadas pelo centro de assistência.

IMPORTANTE: Manuseie os painéis evaporativos com cuidado, evite perfurar e inserir objetos pontiagudos através da grelha de aspiração de ar.

- ▶ 5.2.2. Para garantir o correto funcionamento do arrefecedor, primeiro é necessário desligar completamente o arrefecedor, desativar durante alguns minutos a modalidade "COOL" para evitar a acumulação de água.
- ▶ 5.2.3. Periodicamente é aconselhável realizar um ciclo completo de carga e descarga do circuito hídrico utilizando água limpa e produtos de desinfecção adequados, fazendo o arrefecedor funcionar em ambiente externo até esgotar completamente o conteúdo do reservatório.

IMPORTANTE:

- O tanque do arrefecedor deve ser esvaziado e sanitizado periodicamente, de acordo com o uso.
- As superfícies dos painéis evaporadores devem ser inspecionadas e sanitizadas periodicamente, de acordo com o uso.
- Para operações de sanitização, devem ser utilizados produtos biocidas em conformidade com a regulamentação europeia nº 582/2012.
- Se presente, mande verificar e limpar a lâmpada UV uma vez por ano no centro de assistência.

### ▶▶ 5.3. FILTRO DE AR (presente conforme o modelo) (FIG. 9):

**ADVERTÊNCIA: O filtro de ar sujo pode causar uma notável queda do desempenho do arrefecedor.**

RECOMENDA-SE DE LIMPAR FREQUENTEMENTE O FILTRO DE AR PARA MANTER EM BOM ESTADO O ARREFECEDOR.

- ▶ 5.2.1. Desligar o arrefecedor e desconectar a ficha da rede elétrica.
- ▶ 5.2.2. Remover os parafusos de fixação (se presentes) e remover o filtro.
- ▶ 5.2.3. Limpe o filtro com um detergente delicado e um pano macio. Certificar-se que o filtro esteja perfeitamente seco.
- ▶ 5.2.4. Reposicionar o filtro e fixá-lo com os parafusos (se presentes).

### ▶▶ 6. LIGAÇÃO REMOTA DO HUMIDÓSTATO (opcional)

É possível ligar em série à ficha de alimentação um humidóstato remoto para gerir o acendimento ou o desligamento em automático do arrefecedor.

Após a intervenção do humidóstato, durante o funcionamento normal, o resfriador desliga-se. O reacendimento é automático e a configuração de funcionamento é restabelecida mantendo as configurações precedentes ao desligamento.

**ATENÇÃO: A ÚNICA CONFIGURAÇÃO QUE NÃO É RESTABELECIDO É A FUNÇÃO "TIMER", NESTE CASO O RESFRIADOR IRÁ ENTRAR EM CONDIÇÃO DE STAND-BY.**

**▶▶ 7. ANOMALIAS DE FUNCIONAMENTO**

<b>ANOMALIA</b>	<b>CAUSA</b>	<b>SOLUÇÃO</b>
O ecrã não funciona	1. Falta de alimentação 2. Equipamento com defeito	1a. Controlar se o arrefecedor está conectado à alimentação elétrica 1b. Contactar o centro de assistência 2. Contactar o centro de assistência
Não há fluxo de ar ou é muito baixo	1. Obstrução da tomada de ar do lado traseiro 2. Equipamento com defeito	1a. Manter a parte de trás do arrefecedor afastado de paredes que possam obstruir a passagem do ar 1b. Remover eventuais objetos da tomada de ar 1c. Contactar o centro de assistência 2. Contactar o centro de assistência
O arrefecedor não responde aos comandos	1. Equipamento com defeito	1. Contactar o centro de assistência
O arrefecedor perde água	1. A tampa de descarga está afrouxada 2. A descarga está suja e a tampa de descarga não se fecha perfeitamente 3. O reservatório apresenta fugas 4. O painel goteja	1. Fechar a tampa 2. Limpar a descarga e fechar a tampa 3. Contactar o centro de assistência 4. Contactar o centro de assistência



**VIGTIGT: LÆS OG FORSTÅ DENNE BETJENINGSVEJLEDNING FØR MONTERING, IDRIFTSÆTTELSE ELLER VEDLIGEHOLDELSE AF DENNE KØLEENHED. FEJLAGTIG BRUG AF KØLEENHEDEN KAN FORÅRSAGE ALVORLIGE ELLER LIVSFARLIGE KVÆSTELSER. GEM VEJLEDNINGEN FOR FREMTIDIG REFERENCE.**

## ►► 1. SIKKERHEDSOPLYSNINGER (FIG. 1)

 **VIGTIGT: INDEN APPARATET SAMLES, TAGES I BRUG ELLER VEDLIGEHOLDES, SKAL BRUGERMANUALEN LÆSES OG FORSTÅS. FORKERT BRUG AF APPARATET KAN FORÅRSAGE ALVORLIGE KVÆSTELSER. GEM VEJLEDNINGEN FOR FREMTIDIG REFERENCE.**

 **VIGTIGT: Apparatet er ikke egnet til at blive anvendt af personer (inklusive børn) med nedsatte fysiske, sensoriske eller mentale evner eller urrutinerede personer, med mindre de er under opsyn af en person med ansvar for deres sikkerhed. Børn skal være under opsyn for at sikre, at de ikke leger med apparatet.**

- 1.1. Der må kun fyldes rent vand i køleenhedens beholder.
- 1.2. Før enhver procedure skal man sikre, at køleenheden samt strømkabel og betjeningspanel er helt tørre for at forebygge enhver risiko.
- 1.3. Flyt køleenheden forsigtigt efter fyldning af beholderen.
- 1.4. Under brugen af køleenheden skal alle lokale vedtægter og gældende lovgivning følges.
- 1.5. Sørg for, at køleenheden er tør for at beskytte mod elektriske stød. Det må ikke betjenes med våde hænder.
- 1.6. Må kun anvendes i godt ventilerede og fuldstændigt tørre omgivelser.
- 1.7. Må kun anvendes i overdækkede bygninger.
- 1.8. Køleenheden må kun tilsluttes strømforsyning med samme spænding og frekvens, som angivet på typeskiltet.
- 1.9. Køleenheden må ikke tildækkes med papir, karton, plastik, metalfolie eller andre brændbare materialer under brug for at forebygge enhver risiko.
- 1.10. Køleenheden skal anvendes på en nivelleret og stabil overflade for at forebygge enhver risiko.
- 1.11. Køleenheden trækkes ud af stikkontakten, når den ikke er i brug.
- 1.12. Køleenhedens luftindtag eller luftudgang må aldrig blokeres.
- 1.13. Den anbefalede minimale sikkerhedsafstand mellem køleenheden og vægge eller andre genstande er 0,5 m.
- 1.14. Køleenheden må aldrig flyttes, håndteres, påfyldes eller vedligeholdes på nogen måde, når det er tilsluttet el-nettet eller er i drift.

- 1.15. Sørg for at der er passende afstand mellem køleenheden (inklusive strømkablet) og varmekilder.
- 1.16. Under alle omstændigheder må køleenheden kun åbnes og/eller repareres af et autoriseret servicecenter.
- 1.17. Hvis strømkablet forekommer beskadiget, skal det udskiftes af servicecenteret for at forebygge enhver risiko.
- 1.18. Hvis køleenheden ikke fungerer korrekt, skal strømforsyningen straks afbrydes, og man skal kontakte servicecenteret.
- 1.19. Beskyt strømkablet mod potentielle skader der opstår som følge af flytninger af køretøjer eller fodgængere. En forkert tilslutning til elektrisk spænding eller forkert installation kan medvirke risiko for elektrisk stød.
- 1.20. Brugsbetingelser:
  - A) Lufttemperatur: 18°C-45°C. Vandtemperatur: <45°C. <45°C.
  - B) Luften skal være fri for støv og forurenende stoffer, ellers skal rengøringen foretages oftere.
- 1.21. Vandet, som bruges til påfyldningen af køleenhedens beholder, skal komme fra et vandværk. Hvis man ikke råder over et vandværk, skal det påfyldte vand undergå en rensende behandling i henhold til det europæiske direktiv 98/83/EF.
  - Vi anbefaler at anvende vand med en hårdhed under 15°f.
  - Køleenhedens beholder skal jævnlige tømmes og renses alt efter brug.
  - Fordampningspanelernes overflade skal kontrolleres og desinficeres jævnlige alt efter brug.
  - For desinficeringsprocedurerne anvendes biocidholdige produkter i overensstemmelse med den europæiske forordning nr. 582/2012.

## ►► 2. UDPAKNING

- 2.1. Al emballage, der anvendes til at emballere og sende køleenheden, fjernes og bortskaffes i henhold til gældende normer.
- 2.2. Kontroller for eventuelle skader forårsaget under transporten. Hvis køleenheden er beskadiget, skal forhandleren, hvor den er købt, straks informeres.

### ►► 3. BESKRIVELSE

(FIG. 2)

Fordampningskøleenhederne afkøler luften ved at benytte den naturlige proces i fordampningen af vandet. De grundlæggende principper for denne form for luftkøleenhed er fordampningsafkøling, der udnytter energiudvekslingen mellem vand og luft.

Køleenhederne består af et fordampningspanel, en ventilator og et gennembløbsystem til fordeling af vandet. Ventilatoren suger vand udefra og lader det strømme igennem fordampningspanelet, der udelukkende består af cellulose og holdes fugtigt konstant af et system, der pumper vand.

### ►► 4. BRUG

**ADVARSEL: LÆS ”SIKKERHEDSINFORMATIONERNE”, før køleenheden tændes.**

**ADVARSEL: Brug kun rent vand for at undgå fejl eller andre uregelmæssigheder.**

**ADVARSEL: Kontrollér at Deres el-system har korrekt jordforbindelse. Tilslutningen til el-nettet skal ske i overensstemmelse med gældende, lokale regler. Køleenheden må kun tilsluttes strømforsyning med samme spænding og frekvens, som angivet på typeskiltet.**

På køleenheden er der i henhold til modellen anbragt en række samlerør og haner (FIG. 3):

► HANE TIL BLOKERING AF VAND (i henhold til modellen) (A FIG. 3):

Dette anvendes til regulering af vandmængden i køleenheden. Med en fuldkommen åben hane (drejning mod uret af regulatoren), fås den højeste vandmængde.

► RØRSAMLING AF VANDFORSYNING (B FIG. 3):

Anvendes til konstant vandforsyning og til automatisk forsyning til køleenheden (rørsamling på 1/2" og maksimalt vandtryk i indgang på 3 bar). Herefter kan forsyningen flyttes, men altid med stor forsigtighed.

► MANUEL PROP TIL VANDFORSYNING (C FIG. 3):

Der findes en prop/luge til vandfyldning, der tillader manuel påfyldning af beholderen.

**BEMÆRK:** Vær opmærksom på den højst tilladte mængde i beholderen for at undgå vandspild.

► UDTØMNINGSPROP (D FIG. 3):

På bunden af køleenheden sidder der en udtømningsprop til tømning af vandet i beholderen.

#### ►► 4.1. TÆNDING:

► 4.1.1. Slut køleenheden til vandforsyningen med den gevindskårne samling (FIG. 4), ogfyld vand i beholderen. Når vandet i beholderen når det maksimale niveau, blokerer en flyder automatisk vandtilførslen

(køleenheden fungerer også tilsluttet og strømforsynet fra vandforsyningsnettet).

Når påfyldningen foregår manuelt via proppen/lugen, skal man være opmærksom på, hvor meget vand der kan være i beholderen for at undgå vandspild.

► 4.1.2. Kontrollér, at der ikke er sket lækager under forsyningen.

► 4.1.3. Sæt stikket i stikkontakten.

► 4.1.4. Tryk på knappen ON/OFF / POWER for at tænde køleenheden (FIG. 5).

**BEMÆRK: Når køleenheden bipper, vil det sige, at beholderen er tom og apparatet fungerer i ventilatortilstand. Tryk på knappen "COOL" for at deaktivere bippet.**

#### ►► 4.2. BETJENINGSPANELET OG FJERNBETJENINGENS FUNKTIONER (FIG. 6):

► ON/OFF/POWER: Tænder eller slukker køleenheden.

► SPEED: Giver mulighed for at øge eller sænke køleenhedens ventilationshastighed. Der kan vælges mellem tre hastigheder.

► COOL: Giver mulighed for at aktivere eller deaktivere kølefunktionsmåden.

► TIMER: Giver mulighed for at aktivere eller deaktivere funktionen til forsinket tænding eller slukning.

-Forsinket tænding: Med tændt køleenhed trykker man på knappen "TIMER" flere gange, indtil det ønskede klokkeslæt vises (tallet blinker), hvorefter apparatet slukkes.

-Forsinket slukning: Med tændt køleenhed trykker man på knappen "TIMER" flere gange, indtil det ønskede klokkeslæt vises, hvorefter slukningstidspunktet er indstillet.

► SWING (i henhold til modellen): Giver mulighed for at aktivere eller deaktivere klappernes automatiske, lodrette svingninger for at dirigere luftstrømmen.

#### ►► 4.3. SLUKNING:

► 4.3.1. Tryk på knappen ON/OFF / POWER for at slukke køleenheden (FIG. 5).

► 4.3.2. Tøm beholderen fra den tilhørende bundprop (FIG. 7).

### ►► 5. RENGØRING OG VEDLIGEHOLD

**ADVARSEL: INDEN DER FORETAGES NOGEN FORM FOR VEDLIGEHOLDELSE ELLER REPARATION, SKAL STRØMKABLET KOBLES FRA EL-NETTET.**

**AFHÆNGIGT AF OMGIVELSERNE, HVOR KØLEENHEDEN ANVENDES, KAN STØV, SNAVS OG VANDKVALITET PÅVIRKE ENHEDENS YDEEVNE. AFHÆNGIGT AF MODELLEN KAN DER OPSTÅ BEHOV FOR RENGØRING AF:**

### ►► 5.1. BEHOLDER:

DET ANBEFALES AT LÆSE ADVARSLERNE OM SIKKERHEDEN OG SKIFTE VANDET OFTE.

- 5.1.1. Sluk køleenheden og tag stikket ud.
- 5.1.2. Tøm beholderen fra den tilhørende bundprop (FIG. 7).

### ►► 5.2. FORDAMPNINGSPANELER OG VANDKREDSLØB:

- 5.2.1. Det anbefales at udføre periodisk visuel kontrol af status og korrekt placering af fordampningspanelerne (FIG. 8). Panelerne må ikke være slidte, beskadigede eller belagte, og de skal være korrekt placerede for at undgå, at der er mellemrum mellem dem.

VIGTIGT: Prøv ikke at flytte fordampningspanelerne. Alle indgreb skal udføres af servicecenteret.

VIGTIGT: Behandl fordampningspanelerne forsigtigt, og undgå at bore eller indføre spidse genstande ind i luftudsugningsristen.

- 5.2.2. Køleenheden skal slukkes helt, og funktionsmåden COOL deaktiveres i få minutter for at forebygge stående vand og sikre, at køleenheden fungerer korrekt.
- 5.2.3. Det anbefales, at man regelmæssigt kører en hel påfyldning og udtømning af vandkredsløbet med rent vand og egnede desinfektionsmidler, idet den eksterne køleenhed kører, indtil beholderens indhold er helt tømt.

VIGTIGT:

- Køleenhedens beholder skal jævnligt tømmes og renses alt efter brug.
- Fordampningspanelernes overflade skal kontrolleres og desinficeres jævnligt alt efter brug.
- For desinficeringsprocedurerne anvendes biocidholdige produkter i overensstemmelse med den europæiske forordning nr. 582/2012.
- Hvis den er til stede, så få UV-lampen kontrolleret og rengjort en gang om året af servicecenteret.

### ►► 5.3. LUFTFILTER (i henhold til modellen) (FIG. 9):

**ADVARSEL: Det snavsede luftfilter kan nedsætte køleenhedens ydeevne væsentligt.**

EN HYPPIG RENGØRING AF LUFTFILTERET ANBEFALES FOR AT OPRETHOLDE KØLEENHEDENS GODE DRIFT.

- 5.2.1. Sluk køleenheden, og tag stikket ud.
- 5.2.2. Fjern skruerne (hvis disse forefindes), og tag filteret ud.
- 5.2.3. Rengør filteret med en blød klud og et mildt rengøringsmiddel. Det skal sikres, at filteret er fuldstændigt tørt.
- 5.2.4. Sæt filteret på plads igen, og fastgør det med skruerne (hvis disse forefindes).

### ►► 6. TILSLUTNING AF FJERNSTYRET FUGTIGHEDSREGULATOR (ekstraudstyr)

Man kan slutte en fjernstyret fugtighedsregulator til strømforsyningen for at styre køleenhedens automatiske tænding eller slukning.

Efter fugtighedsregulatoren indgreb i løbet af den normale drift slukkes køleenheden. Gentændingen er automatisk og funktionskonfigurationen genoprettes ved at bevare indstillingerne forud for slukningen.

ADVARSEL: DEN ENESTE INDSTILLING, SOM IKKE GENOPRETTES ER FUNKTIONEN "TIMER". I DETTE TILFÆLDE SÆTTES KØLEENHEDEN NEMLIG I STAND-BY.

**►► 7. DRIFTSPROBLEMER**

<b>ANOMALI</b>	<b>ÅRSAG</b>	<b>LØSNING</b>
Displayet virker ikke	1. Ingen strømtilførsel 2. Defekt apparat	1a. Kontrollér, at køleenheden er sluttet til strømforsyningen 1b. Kontakt servicecenteret 2. Kontakt servicecenteret
Der findes ingen luftstrøm, eller den er meget svag	1. Luftindtaget på bagsiden er blokeret 2. Defekt apparat	1a. Anbring køleenhedens bagside langt væk fra væggen, som kan forhindre luftpassagen 1b. Fjern eventuelle genstande fra luftindtaget 1c. Kontakt servicecenteret 2. Kontakt servicecenteret
Køleenheden reagerer ikke på betjeningsanordningerne	1. Defekt apparat	1. Kontakt servicecenteret
Anordningen lækker	1. Bundproppen er løs 2. Afløbet er beskidt og bundproppen lukker ikke helt 3. Beholderen er utæt 4. Panelet drypper	1. Luk dækslet 2. Rens udløbet og luk proppen 3. Kontakt servicecenteret 4. Kontakt servicecenteret

**WAŻNE: NALEŻY PRZECZYTAĆ ZE ZROZUMIENIEM NINIEJSZĄ INSTRUKCJĘ PRZED WYKONANIEM MONTAŻU, URUCHOMIENIA LUB KONSERWACJI NINIEJSZEGO URZĄDZENIA CHŁODZĄCEGO. BŁĘDNE UŻYCIĘ URZĄDZENIA CHŁODZĄCEGO MOŻE SPOWODOWAĆ POWAŻNE LUB ŚMIERTELNE OBRAŻENIA. NINIEJSZĄ INSTRUKCJĘ NALEŻY ZACHOWAĆ NA PRZYSZŁOŚĆ.**

**▶▶ 1. INFORMACJE DOTYCZĄCE BEZPIECZEŃSTWA (RYS. 1)**

 **WAŻNE: NALEŻY PRZECZYTAĆ ZE ZROZUMIENIEM NINIEJSZĄ INSTRUKCJĘ PRZED WYKONANIEM MONTAŻU, URUCHOMIENIA LUB KONSERWACJI NINIEJSZEGO URZĄDZENIA. NIEPRAWIDŁOWE UŻYCIĘ URZĄDZENIA MOŻE BYĆ PRZYCZYNĄ POWAŻNYCH OBRAŻEŃ. NINIEJSZĄ INSTRUKCJĘ NALEŻY ZACHOWAĆ NA PRZYSZŁOŚĆ.**

 **WAŻNE:** To urządzenie nie jest przystosowane do używania przez osoby (włączając w to dzieci) o ograniczonych zdolnościach fizycznych, czuciowych lub umysłowych lub przez osoby niedoświadczone, chyba że pod nadzorem osoby odpowiedzialnej za ich bezpieczeństwo. Należy kontrolować dzieci, aby mieć pewność, że nie bawią się urządzeniem.

- ▶ 1.1. Uzupełniać zbiornik urządzenia chłodzącego tylko czystą wodą.
- ▶ 1.2. Przed wykonaniem jakiejkolwiek czynności upewnić się, że klimatyzator oraz jego kabel zasilania i panel sterowania nie są zawilgocone, aby zapobiec wszelkim zagrożeniom.
- ▶ 1.3. Po napełnieniu zbiornika klimatyzator należy przemieszczać, zachowując ostrożność.
- ▶ 1.4. Podczas użytkowania klimatyzatora należy przestrzegać przepisów miejscowych oraz obowiązujących przepisów ogólnych.
- ▶ 1.5. Aby chronić się przed porażeniem prądem elektrycznym, urządzenie powinno być suche. Nie obsługiwać urządzenia mokrymi dłońmi.
- ▶ 1.6. Używać wyłącznie w miejscach o dobrej wentylacji i idealnie suchych.
- ▶ 1.7. Używać wyłącznie w zadaszonych pomieszczeniach.
- ▶ 1.8. Urządzenie należy zasilac wyłącznie napięciem i częstotliwością podanymi na tabliczce znamionowej.
- ▶ 1.9. Aby zapobiec wszelkiemu ryzyku, podczas eksploatacji klimatyzatora nie wolno przykrywać papierem, tekturą, tworzywem sztucznym, metalowymi arkuszami ani żadnym łatwopalnym materiałem.
- ▶ 1.10. Aby uniknąć wszelkiego ryzyka, z klimatyzatora należy korzystać, gdy stoi na stabilnej i równej powierzchni.
- ▶ 1.11. Nieużywany klimatyzator należy odłączyć od zasilania.

- ▶ 1.12. Nigdy nie należy blokować wlotu ani wylotu powietrza klimatyzatora.
- ▶ 1.13. Minimalna, zalecana odległość bezpieczeństwa między urządzeniem chłodzącym a ścianami lub innymi przedmiotami wynosi 0,5m.
- ▶ 1.14. Nigdy nie należy przemieszczać, obsługiwać uzupełniać lub wykonywać konserwacji przyłączonego do zasilania elektrycznego lub włączonego klimatyzatora.
- ▶ 1.15. Należy zachować odpowiednią odległość bezpieczeństwa klimatyzatora (łącznie z kablem zasilającym) od źródeł ciepła.
- ▶ 1.16. Naprawę lub otwarcie klimatyzatora należy zawsze zlecać autoryzowanemu centrum serwisowemu.
- ▶ 1.17. W celu uniknięcia wszelkiego ryzyka, uszkodzony kabel zasilający powinien być wymieniony przez autoryzowane centrum pomocy technicznej.
- ▶ 1.18. W przypadku niewłaściwego działania urządzenia chłodzącego, natychmiast odłączyć zasilanie elektryczne i skontaktować się z centrum pomocy technicznej.
- ▶ 1.19. Chronić kabel zasilania przed potencjalnymi uszkodzeniami mogącymi się pojawić w związku z poruszaniem pojazdów, pieszych. Niewłaściwe przyłączenie do napięcia elektrycznego lub niewłaściwa instalacja może spowodować porażenie prądem.
- ▶ 1.20. Warunki użytkowania:
  - A) Temperatura powietrza: 18°C - 45°C; Temperatura wody: <45°C.
  - B) Powietrze powinno być wolne od kurzu i zanieczyszczeń, w przeciwnym razie urządzenie należy czyścić częściej.
- ▶ 1.21. Woda używana do napełniania zbiornika klimatyzatora powinna pochodzić z wodociągu. Jeśli pobieranie wody z wodociągu nie jest możliwe, wprowadzoną wodę należy poddać odkażaniu, zgodnie z europejską dyrektywą 98/83/WE.
  - Zaleca się stosowanie wody o twardości mniejszej niż 15°f.
  - Zbiornik klimatyzatora należy okresowo opróżniać i odkażać, zależnie od użycia.
  - Powierzchnie paneli ewaporacyjnych należy okresowo sprawdzać i odkażać, zależnie od użycia.
  - Do odkażania należy stosować produkty biobójcze zgodne z rozporządzeniem europejskim nr 582/2012.



## ▶▶ 2. ROZPAKOWYWANIE

- ▶ 2.1. Należy usunąć wszystkie materiały użyte do pakowania i wysyłki klimatyzatora i zlikwidować je zgodnie z obowiązującymi przepisami.
- ▶ 2.2. Sprawdzić, czy występują ewentualne uszkodzenia powstałe podczas transportu. Gdy klimatyzator wydaje się uszkodzony, należy niezwłocznie poinformować sprzedawcę, u którego został zakupiony.

## ▶▶ 3. OPIS

(RYS. 2)

Klimatyzatory wyparne chłodzą powietrze w naturalnym procesie parowania wody. Podstawą działania tych klimatyzatorów powietrza jest chłodzenie wyparnej, które wykorzystuje wymianę energii między wodą a powietrzem.

Klimatyzatory składają się z panelu wyparnego, wentylatora i kaskadowego systemu rozprowadzania wody. Wentylator zasysa powietrze z zewnątrz i przepuszcza je przez panel ewaporacyjny, który jest w całości wykonany z celulozy i jest stale nawilżany przez specjalny system pompujący wodę.

## ▶▶ 4. DZIAŁANIE

**OSTRZEŻENIE:** Uważnie przeczytać „INFORMACJE DOTYCZĄCE BEZPIECZEŃSTWA” przed otrzymaniem dostępu do urządzenia chłodzącego.

**OSTRZEŻENIE:** Używać jedynie czystej wody, aby uniknąć usterek lub innych nieprawidłowości.

**OSTRZEŻENIE:** Sprawdzić poprawność uziemienia Państwa instalacji elektrycznej. Podłączenie do sieci elektrycznej musi być zgodne z obowiązującymi przepisami krajowymi. Urządzenie należy zasiląć wyłącznie napięciem i częstotliwością podanymi na tabliczce znamionowej.

Zależnie od modelu na klimatyzatorze znajduje się szereg złączy i kurków (RYS. 3):

### ▶ KUREK DO REGULACJI PRZEPŁYWU WODY (obecny w zależności od modelu) (A RYS. 3):

Służy do regulowania dopływu strumienia wody do panelu klimatyzatora. Przy całkowicie otwartym kurku (obrót pokrętki w lewo) uzyskuje się maksymalny przepływ wody.

### ▶ ZŁĄCZE ZASILANIA WODĄ (B RYS. 3):

Służy do ciągłego i automatycznego dostarczania wody do chłodnicy (przyłącze 1/2" i maksymalne ciśnienie wlotowe wody 3 bary). Po napełnieniu można zmienić jego miejsce, zachowując ostrożność.

### ▶ KOREK RĘCZNEGO WLEWU WODY (C RYS. 3):

Jest obecny korek/są obecne drzwiczki wlewu wody, który/e umożliwia/ją ręczne napełnianie zbiornika. ADNOTACJA: Zwrócić uwagę na maksymalną pojemność zbiornika, aby uniknąć wycieków wody.

### ▶ KOREK SPUSTOWY (D RYS. 3):

Na dnie klimatyzatora znajduje się korek spustowy do opróżniania zbiornika z wody.

## ▶▶ 4.1. WŁĄCZANIE:

- ▶ 4.1.1. Klimatyzator należy przyłączyć do sieci wodociągowej za pomocą gwintowanej złączki (RYS. 4) i napełnić zbiornik wodą. Gdy woda w zbiorniku osiągnie maksymalny poziom, pływak automatycznie zablokuje przepływ (możliwe jest działanie przyłączonego klimatyzatora i ciągle zasilanego z sieci wodnej).  
Jeśli napełnianie jest ręczne, przez korek/drzwiczki, należy zwrócić uwagę na pojemność zbiornika, aby uniknąć wycieków wody.
- ▶ 4.1.2. Sprawdzić, czy podczas napełniania nie występują wycieki.
- ▶ 4.1.3. Przyłączyć wtyczkę zasilania do sieci elektrycznej.
- ▶ 4.1.4. Wcisnąć przycisk ON/OFF/POWER, aby włączyć klimatyzator (RYS. 5).

**ADNOTACJA:** Gdy klimatyzator emituje dźwięk akustyczny, oznacza to, że zbiornik jest pusty, a urządzenie działa w trybie wentylacji. Aby wyłączyć sygnał dźwiękowy, wcisnąć przycisk „COOL”.

## ▶▶ 4.2. FUNKCJE PANELU STEROWNICZEGO I PILOTA (RYS. 6):

- ▶ ON/OFF / POWER: Umożliwia otrzymanie dostępu lub wyłączenie urządzenia chłodzącego.
- ▶ SPEED: Umożliwia zwiększenie lub zmniejszenie prędkości wentylacji klimatyzatora. Są trzy wartości prędkości do wyboru.
- ▶ COOL: Umożliwia włączenie lub wyłączenie trybu chłodzenia.
- ▶ TIMER: Pozwala aktywować lub dezaktywować opóźniony tryb włączania i wyłączenia.  
-Włączenie opóźnione: Gdy urządzenie chłodzące jest włączone, nacisnąć kilkakrotnie na przycisk „TIMER”, żeby wyświetlić pożądaną godzinę (numer miga) i wyłączyć urządzenie.  
-Wyłączenie opóźnione: Gdy urządzenie chłodzące jest włączone, nacisnąć kilkakrotnie na przycisk „TIMER”, żeby wyświetlić pożądaną godzinę, następnie wyłączenie jest ustawione.
- ▶ SWING (obecny w zależności od modelu): Umożliwia włączenie lub wyłączenie pionowego kołysania automatycznego skrzydełek, aby nakierować przepływ powietrza.



### ▶▶ 4.3. WYŁĄCZANIE:

- ▶ 4.3.1. Wcisnąć przycisk ON/OFF / POWER, aby wyłączyć klimatyzator (RYS. 5).
- ▶ 4.3.2. Opróżnić zbiornik przez odpowiedni korek spustowy (RYS. 7).

### ▶▶ 5. CZYSZCZENIE I KONSERWACJA

**OSTRZEŻENIE: PRZED WYKONANIEM JAKIEJKOLWIEK CZYNNOŚCI KONSERWACYJNEJ LUB NAPRAWCZEJ, KABEL ZASILAJĄCY NALEŻY ODŁĄCZYĆ OD SIECI ELEKTRYCZNEJ.**

**ZALEŻNIE OD MIEJSCA ZASTOSOWANIA KLIMATYZATORA, KURZ, BRUD, JAKOŚĆ UŻYWANEJ WODY MOGĄ MIEĆ WPŁYW NA JEGO OSIĄGI. DLATEGO TEŻ, ZALEŻNIE OD MODELU, MOŻE WYSTĄPIĆ KONIECZNOŚĆ WYCZYSZCZENIA PONIŻSZYCH ELEMENTÓW:**

#### ▶▶ 5.1. ZBIORNIK:

NALEŻY UWAŻNIE PRZECZYTAĆ OSTRZEŻENIA DOTYCZĄCE BEZPIECZEŃSTWA I CZĘSTO ZMIENIĆ WODĘ.

- ▶ 5.1.1. Wyłączyć klimatyzator i wyjąć wtyczkę z sieci elektrycznej.
- ▶ 5.1.2. Opróżnić zbiornik przez odpowiedni korek spustowy (RYS. 7).

#### ▶▶ 5.2. PANELE EWAPORACYJNE I OBWÓD WODY:

- ▶ 5.2.1. Zaleca się okresową wzrokową kontrolę stanu i poprawnej pozycji paneli ewaporacyjnych (RYS. 8). Panele nie mogą być zużyte, uszkodzone ani pokryte osadem i powinny być odpowiednio umieszczone, aby uniknąć odstępów między nimi.

**WAŻNE:** Nie podejmować prób zdejmowania paneli ewaporacyjnych. Wszystkie prace naprawcze powinny być przeprowadzane przez centrum serwisowe.

**WAŻNE:** Z panelami ewaporacyjnymi należy się obchodzić ostrożnie, nie przebijać ich ani wkładać ostrych przedmiotów przez kratkę wlotu powietrza.

- ▶ 5.2.2. Aby zagwarantować poprawne działanie klimatyzatora, przed całkowitym wyłączeniem urządzenia należy wyłączyć na kilka minut tryb „COOL” w celu zapobiegnięcia zastojom wody.
- ▶ 5.2.3. Okresowo należy wykonać pełen cykl napełniania i opróżniania obwodu wody z wykorzystaniem czystej wody oraz odpowiednich środków dezynfekujących, wystawiając na ten czas klimatyzator na zewnątrz, aż zawartość zbiornika zostanie całkowicie opróżniona.

**WAŻNE:**

- Zbiornik klimatyzatora należy okresowo opróżniać i odkażać, zależnie od użycia.
- Powierzchnie paneli ewaporacyjnych należy okresowo sprawdzać i odkażać, zależnie od użycia.
- Do odkażania należy stosować produkty biobójcze zgodne z rozporządzeniem europejskim nr 582/2012.

-Jeśli jest obecna, zlecić sprawdzenie i czyszczenie lampy UV raz w roku przez centrum serwisowe.

#### ▶▶ 5.3. FILTR POWIETRZA (obecny w zależności od modelu) (RYS. 9):

**OSTRZEŻENIE: Brudny filtr powietrza może spowodować znaczący spadek wydajności klimatyzatora.**

ZALECA SIĘ CZĘSTE CZYSZCZENIE FILTRA POWIETRZA W CELU UTRZYMANIA KLIMATYZATORA W DOBRYM STANIE.

- ▶ 5.2.1. Wyłączyć klimatyzator i wyjąć wtyczkę z sieci elektrycznej.
- ▶ 5.2.2. Wykręcić śruby mocujące (jeśli są) i usunąć filtr.
- ▶ 5.2.3. Filtr należy wyczyścić stosując delikatny detergent i miękką ściereczkę. Upewnić się, że filtr jest idealnie suchy.
- ▶ 5.2.4. Ponownie umieścić filtr i przymocować go śrubami (jeśli są).

#### ▶▶ 6. POŁĄCZENIE ZDALNEGO HUMIDOSTATU (opcja)

Możliwe jest szeregowe przyłączenie zdalnego higrostatu do wtyczki zasilania, aby zarządzać automatycznym włączaniem i wyłączaniem klimatyzatora.

Po aktywacji higrostatu, podczas normalnej pracy, urządzenie chłodzące się wyłącza. Ponowne włączenie następuje automatycznie, a konfiguracja działania zostaje przywrócona, zachowując ustawienia przed wyłączeniem.

**UWAGA: JEDYNYM USTAWIENIEM, KTÓRE NIE JEST PRZYWRACANE, JEST FUNKCJA „TIMER”; URZĄDZENIE CHŁODZĄCE WŁĄCZY TRYB STAND-BY.**

**►► 7. NIEPRAWIDŁOŚCI DZIAŁANIA**

<b>NIEPRAWIDŁOŚĆ</b>	<b>PRZYCZYNA</b>	<b>ROZWIĄZANIE</b>
Wyświetlacz nie działa	1. Brak zasilania 2. Wadliwość urządzenia	1a. Sprawdzić, czy klimatyzator został przyłączony do zasilania elektrycznego 1b. Skontaktować się z centrum pomocy technicznej 2. Skontaktować się z centrum pomocy technicznej
Brak przepływu powietrza lub niski przepływ powietrza	1. Zatkanie wlotu powietrza z tyłu 2. Wadliwość urządzenia	1a. Oddalić tył klimatyzator od ścian mogących zablokować przepływ powietrza 1b. Usunąć ewentualne przeszkody na wlocie powietrza 1c. Skontaktować się z centrum serwisowym 2. Skontaktować się z centrum serwisowym
Klimatyzator nie reaguje na polecenia	1. Wadliwość urządzenia	1. Skontaktować się z centrum serwisowym
Z klimatyzatora wycieka woda	1. Zatyczka jest luźna 2. Odpływ jest brudny, a korek spustowy nie zamyka się idealnie 3. Wyciek wody ze zbiornika 4. Wyciek wody z panelu	1. Zamknąć zatyczkę 2. Wyczyścić odpływ i zamknąć zatyczkę 3. Skontaktować się z centrum serwisowym 4. Skontaktować się z centrum serwisowym

**ВАЖНО! ПЕРЕД МОНТАЖОМ, ВВОДОМ В ЭКСПЛУАТАЦИЮ ИЛИ ТЕХОБСЛУЖИВАНИЕМ НАСТОЯЩЕГО ОХЛАДИТЕЛЯ НЕОБХОДИМО ВНИМАТЕЛЬНО ПРОЧЕСТЬ И ПОНЯТЬ СОДЕРЖАНИЕ ДАННОГО РУКОВОДСТВА. НЕПРАВИЛЬНАЯ ЭКСПЛУАТАЦИЯ ОХЛАДИТЕЛЯ МОЖЕТ ПРИВЕСТИ К СЕРЬЕЗНЫМ ТЕЛЕСНЫМ ПОВРЕЖДЕНИЯМ, В ТОМ ЧИСЛЕ И СО СМЕРТЕЛЬНЫМ ИСХОДОМ. ХРАНИТЬ НАСТОЯЩЕЕ РУКОВОДСТВО ДЛЯ ДАЛЬНЕЙШЕЙ КОНСУЛЬТАЦИИ.**

►► **1. ТЕХНИКА БЕЗОПАСНОСТИ**  
(РИС. 1)

 **ВАЖНО! ПРОЧЕСТЬ И УСВОИТЬ НАСТОЯЩЕЕ ОПЕРАТИВНОЕ РУКОВОДСТВО ПЕРЕД ВЫПОЛНЕНИЕМ СБОРКИ, ЗАПУСКА В ЭКСПЛУАТАЦИЮ ИЛИ ТЕХОБСЛУЖИВАНИЯ НАСТОЯЩЕГО ПРИБОРА. ИСПОЛЬЗОВАНИЕ НАСТОЯЩЕГО ПРИБОРА НЕ ПО ПРАВИЛАМ МОЖЕТ ПРИВЕСТИ К ТЯЖЁЛЫМ ТРАВМАМ. ХРАНИТЬ НАСТОЯЩЕЕ РУКОВОДСТВО ДЛЯ ДАЛЬНЕЙШЕЙ КОНСУЛЬТАЦИИ.**

 **ВАЖНО! Настоящий прибор не пригоден для эксплуатации людьми (включая детей) с ограниченными физическими, сенсорными и умственными возможностями, а также неопытными людьми, за исключением случаев, когда они находятся под наблюдением ответственного за их безопасность лица. Не оставлять детей без присмотра и не разрешать им играть с оборудованием.**

- 1.1. Заливать в бак охладителя только чистую воду.
- 1.2. Прежде чем выполнять любые операции, необходимо убедиться, что охладитель, включая силовую кабель, панель управления и т.д. совершенно сухие, во избежание всяких рисков.
- 1.3. После заполнения бака перемещать охладитель осторожно.
- 1.4. При эксплуатации охладителя соблюдать все правила и требования действующего законодательства.
- 1.5. В целях защиты от удара электрическим током следует поддерживать охладитель сухим. Не работать с мокрыми руками.
- 1.6. Использовать только в хорошо проветриваемых и сухих помещениях.
- 1.7. Использовать только в крытых помещениях.
- 1.8. Напряжение и частота питания должны соответствовать значениям, указанным на табличке охладителя.
- 1.9. Не закрывать охладитель бумагой, картоном, пластиковым материалом, металлическими листами или любым воспламеняющимся материалом во время его работы, для предотвращения опасности.
- 1.10. Охладитель должен быть использован на стабильной и ровной поверхности, для предотвращения любой опасности.

- 1.11. Отключать охладитель от сети электропитания, если он не используется.
- 1.12. Никогда не блокировать воздухозаборник или выход воздуха охладителя.
- 1.13. Минимальное безопасное расстояние, которое рекомендуется оставлять между охладителем и стеной или другим предметами составляет 0,5 м.
- 1.14. Когда охладитель подключен к сети электропитания или находится в работе, его нельзя перемещать, манипулировать им, заправлять и проводить операции по техобслуживанию.
- 1.15. Охладитель должен находиться на должном безопасном расстоянии (включая токоподводящий кабель) от источников тепла.
- 1.16. В любом случае вскрывать и/или ремонтировать охладитель можно только в уполномоченном сервисном центре.
- 1.17. Если кабель электропитания поврежден, центр сервисного обслуживания должен выполнить его замену, во избежание несчастных случаев.
- 1.18. В случае сбоев в работе охладителя необходимо немедленно отсоединить электропитание и обратиться в сервисный центр.
- 1.19. Защитить силовую кабель от потенциальных повреждений, вызванных движением транспорта или пешеходов. Неправильное подключение к сети электропитания или неправильная установка могут вызвать риск удара электрическим током.
- 1.20. Условия использования:
  - А) Температура воздуха: от 18°C до 45°C; Температура воды: <45°C.
  - В) Воздух не должен содержать пыли, загрязняющих веществ, в противном случае необходимо чаще проводить очистку.
- 1.21. Вода, используемая для заполнения бака охладителя, должна поступать с водопровода. Если невозможен доступ воды из водопровода, то подаваемая вода должна пройти дезинфекцию согласно европейской директиве 98/83/ЕС.
  - Рекомендуется использовать воду с жесткостью ниже 15°f.
  - Бак охладителя необходимо периодически сливать и дезинфицировать, в зависимости от рабочей нагрузки.
  - Поверхности испарительных панелей необходимо периодически осматривать и дезинфицировать в зависимости от рабочей нагрузки.
  - Для дезинфицирующих операций необходимо

мо использовать биоцидные средства, соответствующие европейскому регламенту № 582/2012.

## ►► 2. СНЯТИЕ УПАКОВКИ

- 2.1. Удалите все упаковочные материалы, использованные для упаковки и транспортировки охладителя, утилизируйте их согласно действующих норм.
- 2.2. Проверьте, нет ли повреждений, полученных во время перевозки. Если на охладителе обнаружены повреждения, необходимо немедленно сообщить об этом представителю продавца по месту приобретения оборудования.

## ►► 3. ОПИСАНИЕ

(РИС. 2)

Испарительные охладители охлаждают воздух с использованием естественного процесса испарения воды. В основе принципа действия таких охладителей воздуха - испарительное охлаждение, использующее теплообмен между водой и воздухом.

Охладители состоят из испарительной панели, вентилятора и системы водораспределения каскадного типа. Вентилятор всасывает наружный воздух и пропускает его через испарительную панель, которая полностью состоит из целлюлозы и непрерывно увлажняется водой благодаря специальной системе, перекачивающей воду.

## ►► 4. ФУНКЦИОНИРОВАНИЕ

**ПРЕДУПРЕЖДЕНИЕ:** Перед тем, как включать охладитель, необходимо внимательно прочесть параграф «ТЕХНИКА БЕЗОПАСНОСТИ».

**ПРЕДУПРЕЖДЕНИЕ:** Использовать только чистую воду, чтобы предупредить поломки и неполадки.

**ПРЕДУПРЕЖДЕНИЕ:** Проверить, что правильно выполнено заземление на вашей системе электропитания. Подключение к сети электропитания выполняется в соответствии с действующими национальными стандартами. Напряжение и частота питания должны соответствовать значениям, указанным на табличке охладителя.

В зависимости от модели на охладителе расположен ряд фитингов и вентилялей (РИС. 3):

► ВЕНТИЛЬ ПЕРЕКРЫВАНИЯ ВОДЫ (наличие зависит от модели) (А РИС. 3):

Предназначен для регулировки подачи воды на панель охладителя. При полностью открытом вентиле

(поворотом ручки против часовой стрелки), получают максимальный расход воды.

► ФИТИНГ ПОДАЧИ ВОДЫ (В РИС. 3):

Служит для непрерывной подачи автоматическим образом воды в охладитель (фитинг 1/2" с максимальным давлением воды на входе 3 бара). После заправки можно, соблюдая осторожность, выполнить перемещение.

► ЗАЛИВНАЯ ПРОБКА ДЛЯ РУЧНОЙ ЗАПРАВКИ (С РИС. 3):

Имеется заливная пробка/дверца для воды, которая позволяет вручную заполнять бак.

**ПРИМЕЧАНИЕ:** Обратит внимание на максимальную вместимость бака во избежание утечки воды.

► СЛИВНАЯ ПРОБКА (D РИС. 3):

На дне охладителя находится сливная пробка, которая позволяет слить воду из бака.

## ►► 4.1. ВКЛЮЧЕНИЕ:

► 4.1.1. Подсоединить охладитель к сети водоснабжения при помощи резьбового фитинга (РИС. 4) и залить в бак воду. Когда вода в баке достигает максимального уровня, поплавков автоматически блокирует поток воды (охладитель также может работать подсоединенным к сети непрерывного водоснабжения).

При ручной заправке через заливную пробку/дверцу обратит внимание на вместимость бака во избежание утечки воды.

► 4.1.2. Проверить, что нет утечек во время заправки.

► 4.1.3. Подсоединить штепсель к розетке подачи электроэнергии.

► 4.1.4. Нажать кнопку ВКЛ/ВЫКЛ/МОЩНОСТЬ, чтобы включить охладитель (РИС. 5).

**ПРИМЕЧАНИЕ:** Когда охладитель издаёт звуковой сигнал, то это означает что бак пустой и прибор работает в режиме вентиляции. Чтобы отключить звуковой сигнал, нажать кнопку "COOL".

## ►► 4.2. ФУНКЦИИ ПАНЕЛИ УПРАВЛЕНИЯ И ДИСТАНЦИОННОГО УПРАВЛЕНИЯ (РИС. 6):

► ON/OFF / POWER (ВКЛ/ВЫКЛ / НАПРЯЖЕНИЕ):

Позволяет включить или выключить охладитель.

► SPEED (СКОРОСТЬ): Позволяет увеличить или уменьшить скорость вентилятора охладителя. Может быть установлена одна из трёх скоростей.

► COOL (ОХЛАЖДЕНИЕ): Позволяет подключить или отключить режим охлаждения.

► TIMER: Позволяет подключать или отключать режим включения или выключения с задержкой.

-Включение с задержкой: Когда охладитель включен, нажать кнопку "TIMER" (таймер) несколько раз до отображения требуемого времени (число мигает), затем выключить прибор.

-Выключение с задержкой: Когда охладитель включен, нажать кнопку "TIMER" (таймер) не-

сколько раз до отображения требуемого времени, после чего время выключения установлено.

- ▶ SWING (ЖАЛЮЗИ) (наличие зависит от модели): Позволяет подключить или отключить автоматическое вертикальное колебание оребрения для направления потока воздуха.

#### ▶▶ 4.3. ВЫКЛЮЧЕНИЕ:

- ▶ 4.3.1. Нажать кнопку ВКЛ/ВЫКЛ/МОЩНОСТЬ чтобы выключить охладитель (РИС. 5).
- ▶ 4.3.2. Опустошить бак, пользуясь специальной сливной пробкой (РИС. 7).

#### ▶▶ 5. ОЧИСТКА И УХОД

**ПРЕДУПРЕЖДЕНИЕ: ПЕРЕД ВЫПОЛНЕНИЕМ ЛЮБОЙ ОПЕРАЦИИ ТЕХОБСЛУЖИВАНИЯ ИЛИ ПРОВЕДЕНИЕМ РЕМОНТА, ОТКЛЮЧИТЬ ШНУР ЭЛЕКТРОПИТАНИЯ ОТ СЕТИ.**

**В ЗАВИСИМОСТИ ОТ ПОМЕЩЕНИЯ, В КОТОРОМ ИСПОЛЬЗУЕТСЯ ОХЛАДИТЕЛЬ, ПЫЛЬ, ЗАГРЯЗНЕНИЯ И КАЧЕСТВО ИСПОЛЬЗУЕМОГО ВОЗДУХА МОГУТ ПОВЛИЯТЬ НА ЭКСПЛУАТАЦИОННЫЕ ХАРАКТЕРИСТИКИ ПРИБОРА. СЛЕДОВАТЕЛЬНО, В ЗАВИСИМОСТИ ОТ МОДЕЛИ, ВОЗМОЖНО ПОНАДОБИТЬСЯ ПРОВЕДЕНИЕ ОЧИСТКИ СЛЕДУЮЩИХ ЭЛЕМЕНТОВ:**

#### ▶▶ 5.1. БАК:

РЕКОМЕНДУЕТСЯ ВНИМАТЕЛЬНО ПРОЧЕСТЬ ПРЕДУПРЕЖДЕНИЯ ПО ТЕХНИКЕ БЕЗОПАСНОСТИ И ЧАСТО МЕНЯТЬ ВОДУ.

- ▶ 5.1.1. Выключить охладитель и достать вилку из сети электропитания.
- ▶ 5.1.2. Опустошить бак, пользуясь специальной сливной пробкой (РИС. 7).

#### ▶▶ 5.2. ИСПАРИТЕЛЬНЫЕ ПАНЕЛИ И ВОДЯНОЙ КОНТУР:

▶ 5.2.1. Рекомендуется периодически визуально проверять состояние и правильность положения испарительных панелей (РИС. 8). Панели не должны быть повреждены, изношены или с известковыми отложениями, а также должны быть правильно установлены, без зазоров между ними. **ВАЖНО!** Не пытаться снимать испарительные панели. Любые операции должны выполняться сервисным центром.

**ВАЖНО!** Осторожно обращаться с испарительными панелями, избегая дырявить их и не вводить острых предметов в решетку всасывания воздуха.

- ▶ 5.2.2. Для обеспечения правильной работы охладителя перед полным выключением охладителя необходимо выключить на несколько минут режим охлаждения «COOL» во избежание застоя воды.
- ▶ 5.2.3. Периодически рекомендуется выполнять полный цикл заправки и слива гидравлического контура, пользуясь чистой водой и подходящими дезинфицирующими средствами, оставляя рабо-

тать охладитель на открытом воздухе, пока не будет полностью слито содержимое бака.

#### ВАЖНО!

-Бак охладителя необходимо периодически сливать и дезинфицировать, в зависимости от рабочей нагрузки.

-Поверхности испарительных панелей необходимо периодически осматривать и дезинфицировать в зависимости от рабочей нагрузки.

-Для дезинфицирующих операций необходимо использовать биоцидные средства, соответствующие европейскому регламенту № 582/2012.

-При наличии, раз в год отдавайте УФ-лампу на проверку и чистку в сервисный центр.

#### ▶▶ 5.3. ВОЗДУШНЫЙ ФИЛЬТР (наличие зависит от модели) (РИС. 9):

**ПРЕДУПРЕЖДЕНИЕ: загрязнённый воздушный фильтр может привести к значительному понижению эксплуатационных качеств охладителя.**

РЕКОМЕНДУЕТСЯ ЧАСТО ОЧИЩАТЬ ВОЗДУШНЫЙ ФИЛЬТР, ЧТОБЫ ПОДДЕРЖИВАТЬ БЕСПЕРЕБОЙНУЮ РАБОТУ ОХЛАДИТЕЛЯ.

- ▶ 5.2.1. Выключить охладитель и достать вилку из сети электропитания.
- ▶ 5.2.2. Снять крепёжные винты (при наличии) и снять фильтр.
- ▶ 5.2.3. Очистить фильтры деликатным моющим средством и мягкой ветошью. Проверить, что фильтр полностью сухой.
- ▶ 5.2.4. Установить фильтр на место и закрепить его винтами (при наличии).

#### ▶▶ 6. ПОДКЛЮЧИТЬ УДАЛЁННЫЙ ГИДРОСТАТ (опция)

Можно последовательно подключить к разъёму электропитания удалённый гидростат, чтобы управлять включением или выключением в автоматическом режиме охладителя.

После срабатывания гидростата, во время нормального режима работы, охладитель выключается. Подключение выполняется в автоматическом режиме и рабочая конфигурация восстанавливается, сохраняя установки, выполненные перед выключением.

**ВНИМАНИЕ: ЕДИНСТВЕННАЯ УСТАНОВКА, КОТОРАЯ НЕ ВОССТАНАВЛИВАЕТСЯ, ЭТО ФУНКЦИЯ "TIMER" (ТАЙМЕР), В ЭТОМ СЛУЧАЕ ОХЛАДИТЕЛЬ ПЕРЕХОДИТ В РЕЖИМ ОЖИДАНИЯ.**





**►► 7. НЕИСПРАВНОСТИ В РАБОТЕ**

<b>НЕИСПРАВНОСТЬ</b>	<b>ПРИЧИНА</b>	<b>СПОСОБ УСТРАНЕНИЯ</b>
Дисплей не работает	1. Отсутствие питания 2. Неисправность прибора	1а. Убедиться, что охладитель подключен к сети электропитания 1б. Обратиться в сервисный центр 2. Обратиться в сервисный центр
Нет потока воздуха или есть очень слабый поток воздуха	1. Засорение воздухозаборника с задней стороны 2. Неисправность прибора	1а. Задняя стенка охладителя должна находиться вдали от стен, которые могут препятствовать потоку воздуха 1б. Удалить предметы из воздухозаборника 1с. Обратиться в сервисный центр 2. Обратиться в сервисный центр
Охладитель не отвечает на команды	1. Неисправность прибора	1. Обратиться в сервисный центр
Утечка воды на охладителе	1. Ослаблена сливная пробка 2. Слив засорен и сливная пробка не закрывается как положено 3. Утечка из бака 4. Капание с панели	1. Закрывать пробку 2. Очистить слив и закрыть пробку 3. Обратиться в сервисный центр 4. Обратиться в сервисный центр

**DŮLEŽITÉ: PŘEČTĚTE SI A POCHOPTĚ TENTO NÁVOD DŘÍV, NEŽ PŘISTOUPÍTE K MONTÁŽI, UVEDENÍ DO PROVOZU NEBO ÚDRŽBĚ TOHOTO CHLADIČE. NESPRÁVNÉ POUŽÍVÁNÍ CHLADIČE MŮŽE ZPŮSOBIT VÁŽNÁ ZRANĚNÍ NEBO SMRT. UŠCHOVEJTE TENTO NÁVOD PRO BUDOUCÍ POUŽITÍ.**

## ►► 1. BEZPEČNOSTNÍ INFORMACE (OBR. 1)

 **DŮLEŽITÉ: PŘED MONTÁŽÍ, UVEDENÍM DO PROVOZU NEBO ÚDRŽBOU TOHOTO PŘÍSTROJE SI PŘEČTĚTE A POCHOPTĚ TENTO NÁVOD. NESPRÁVNÉ POUŽITÍ PŘÍSTROJE MŮŽE ZAPŘÍČINIT VÁŽNÁ PORANĚNÍ. UŠCHOVEJTE TENTO NÁVOD PRO BUDOUCÍ POUŽITÍ.**

 **DŮLEŽITÉ:** Tento přístroj není určen pro používání osobami (včetně dětí) se sníženými fyzickými, smyslovými nebo duševními schopnostmi, nebo nezkušenými osobami, pokud nejsou pod dohledem osoby odpovědné za jejich bezpečnost. Děti musí být pod dozorem, aby se zajistilo, že si nebudou s přístrojem hrát.

- 1.1. Doplnějte nádrž chladiče pouze čistou vodou.
- 1.2. Před provedením jakékoli činnosti se ujistěte, že chladič včetně napájecího kabelu a ovládacího panelu jsou zcela suché, aby se předešlo jakémukoli riziku.
- 1.3. Po naplnění nádrže manipulujte s chladičem opatrně.
- 1.4. Během používání chladiče dodržujte všechny místní nařízení a platné předpisy.
- 1.5. Abyste se chránili před úrazem elektrickým proudem, udržujte chladič v suchu. Nepracujte s mokřými rukama.
- 1.6. Používejte výhradně v dobře větraných a dokonale suchých prostorech.
- 1.7. Používejte pouze v krytých strukturách.
- 1.8. Napájejte chladič pouze s napětím a frekvencí uvedenými na typovém štítku.
- 1.9. Během používání chladič nezakrývejte papírem, lepenkou, plastem, plechem nebo jiným hořlavým materiálem, aby se zabránilo jakémukoli riziku.
- 1.10. Chladič se musí používat na stabilním a rovném povrchu, aby se zabránilo jakémukoli riziku.
- 1.11. Pokud chladič nepoužíváte, odpojte jej ze síťové zásuvky.
- 1.12. Nikdy neblokuje přívody vzduchu ani výstupy vzduchu chladiče.
- 1.13. Minimální doporučená bezpečná vzdálenost mezi chladičem a stěnami nebo jinými předměty je 0,5 m.
- 1.14. Pokud je chladič připojen k síti nebo je v provozu, nesmí se nikdy přemísťovat, mani-

pulovat, doplňovat ani provádět na něm jakýkoli údržbářský zásah.

- 1.15. Udržujte dostatečnou bezpečnou vzdálenost chladiče (včetně napájecího kabelu) od zdrojů tepla.
- 1.16. V každém případě nechte chladič otevřít a/nebo opravit pouze v autorizovaném servisním středisku.
- 1.17. Pokud je napájecí kabel poškozen, musí být vyměněn v servisním technickém středisku, aby se předešlo jakémukoli riziku.
- 1.18. V případě nesprávného provozu chladiče okamžitě odpojte elektrické napájení a kontaktujte servisní středisko.
- 1.19. Chraňte napájecí kabel před možným poškozením v důsledku pohybu vozidel nebo chodců. Nesprávné připojení k elektrickému napětí nebo nesprávná instalace může způsobit riziko úrazu elektrickým proudem.
- 1.20. Podmínky použití:
  - A) Teplota vzduchu: 18°C - 45°C; Teplota vody: <45°C.
  - B) Vzduch musí být bez prachu a znečišťujících látek, jinak musíte zvýšit frekvenci čištění.
- 1.21. Voda, která se používá k plnění chladičové nádrže, musí pocházet z vodovodu. Pokud není možné čerpat z vodovodu, přiváděná voda musí být podrobena dezinfekční úpravě podle evropské směrnice 98/83/ES.
  - Doporučuje se používat vodu s tvrdostí nižší než 15°.
  - Chladičová nádrž musí být pravidelně vyprazdňována a dezinfikována podle použití.
  - Povrchy odpařovacích panelů musí být pravidelně kontrolovány a dezinfikovány podle použití.
  - Pro dezinfekční operace musí být použity biocidní přípravky, které vyhovují evropskému nařízení č. 582/2012.

## ►► 2. VYBALENÍ

- 2.1. Odstraňte všechny obalové materiály, které byly použity na zabalení a dodání chladiče a likvidujte je podle platných předpisů.
- 2.2. Zkontrolujte, zda nedošlo k poškození během přepravy. Pokud se vám zdá chladič poško-



zen, okamžitě informujte prodejce, u kterého byl zakoupen.

### ►► 3. POPIS

(OBR. 2)

Odpařovací chladiče ochlazují vzduch přirozeným procesem odpařování vody. Základem činnosti těchto vzduchových chladičů je odpařovací chlazení, které využívá výměnu energie mezi vodou a vzduchem.

Chladiče jsou tvořeny odpařovacím panelem, ventilátorem a kaskádovým rozvodem vody. Ventilátor nasává vzduch z vnějšku a nechá jej procházet odpařovacím panelem, který je vyroben výhradně z celulózy a je trvale mokry díky speciálnímu systému, který čerpá vodu.

### ►► 4. PROVOZ

**VAROVÁNÍ:** Před zapnutím chladiče si pozorně přečtete „BEZPEČNOSTNÍ INFORMACE“.

**VAROVÁNÍ:** Používejte pouze čistou vodu, abyste se vyhnuli poruchám nebo jiným anomáliím.

**VAROVÁNÍ:** Zkontrolujte správné uzemnění vašeho elektrického systému. Zapojení k elektrické síti se musí provádět v souladu s platnými národními předpisy. Napájejte chladič pouze s napětím a frekvencí uvedenými na typovém štítku.

V závislosti na modelu je na chladiči řada armatur a kohoutů (OBR. 3):

► UZAVÍRACÍ KOHOUTEK VODY (k dispozici v závislosti na modelu) (A OBR. 3):

Slouží k nastavení průtoku vody do chladičového panelu. Při úplném otevření kohoutu (otáčení knoflíku proti směru hodinových ručiček) bude dosaženo maximálního průtoku vody.

► ARMATURA PRO PŘÍVOD VODY (B OBR. 3):

Slouží k nepřetržitému a automatickému doplňování vody do chladiče (připojení 1/2" a maximální tlak vstupní vody 3 bar). Po doplnění může být také přemístěn, vždy s maximální péčí.

► UZÁVĚR PRO RUČNÍ PLNĚNÍ (C OBR. 3):

K dispozici je uzávěr/dvířka na plnění vody, který umožňuje ruční plnění nádrže.

**POZNÁMKA:** Dávejte pozor na maximální kapacitu nádrže, aby nedošlo k úniku vody.

► VYPOUŠTĚCÍ UZÁVĚR (D OBR. 3):

Na spodní straně chladiče je vypouštěcí zátka, která vám umožňuje vyprázdnit vodu z nádrže.

### ►► 4.1. ZAPNUTÍ:

► 4.1.1. Připojte chladič k přívodu vody pomocí závitové armatury (OBR. 4) a naplňte nádrž vodou. Když voda v nádrži dosáhne maximální úrovně, plovák automaticky zablokuje průtok (chladič je možné provozovat připojený a nepřetržitě napájený z vodní sítě).

V případě ručního plnění přes uzávěr/dvířka dávejte pozor na kapacitu nádrže, aby nedošlo k úniku vody.

► 4.1.2. Při plnění zkontrolujte, zda nedochází k únikům.

► 4.1.3. Připojte napájecí zástrčku k elektrické síti.

► 4.1.4. Stiskněte tlačítko ON/OFF / POWER pro zapnutí chladiče (OBR. 5).

**POZNÁMKA:** Když chladič vydá akustické pípnutí, znamená to, že je nádrž prázdná a přístroj pracuje v režimu větrání. Pípnutí deaktivujete stisknutím tlačítka „COOL“ (CHLAZENÍ).

### ►► 4.2. FUNKCE OVLÁDACÍHO PANELU A DÁLKOVÉHO OVLÁDÁNÍ (OBR. 6):

► ON/OFF / POWER: Umožňuje zapnout nebo vypnout chladič.

► SPEED (RYCHLOST): Umožňuje zvýšit nebo snížit rychlost ventilace chladiče. Lze vybrat mezi třemi rychlostmi.

► COOL (CHLAZENÍ): Umožňuje aktivovat nebo deaktivovat režim ochlazování.

► TIMER: Umožňuje aktivovat nebo deaktivovat zpožděný režim zapnutí nebo vypnutí.

-Zpožděné zapnutí: Při zapnutém chladiči stiskněte několikrát tlačítko „TIMER“, dokud se nezobrazí požadovaný čas (číslo bliká), pak přístroj vypne.

-Zpožděné vypnutí: Při zapnutém chladiči stiskněte několikrát tlačítko „TIMER“, dokud se nezobrazí požadovaný čas, v tomto okamžiku je nastavena doba vypnutí.

► SWING (VÝKYV) (k dispozici v závislosti na modelu): Umožňuje aktivovat nebo deaktivovat automatické vertikální výkyvy žeber pro nasměrování proudu vzduchu.

### ►► 4.3. VYPNUTÍ:

► 4.3.1. Stiskněte tlačítko ON/OFF / POWER (NAPÁJ.) pro vypnutí chladiče (OBR. 5).

► 4.3.2. Vyprázdněte nádrž přes příslušnou vypouštěcí zátka (OBR. 7).

## ►► 5. ČIŠTĚNÍ A ÚDRŽBA

**VAROVÁNÍ: PŘED PROVÁDĚNÍM JAKÉKOLI ÚDRŽBY NEBO OPRAVY ODPOJTE NAPÁJECÍ KABEL OD ELEKTRICKÉ SÍTĚ.**

V ZÁVISLOSTI NA PROSTŘEDÍ, VE KTERÉM JE CHLADIČ POUŽÍVÁN, PRACHU, NEČISTOTĚ MŮŽE KVALITA POUŽITÉ VODY OVLIVNIT VÝKON JEDNOTKY. PROTO MŮŽE BÝT V ZÁVISLOSTI NA MODELU NUTNÉ VYČISTIT:

### ►► 5.1. NÁDRŽ:

DOPORUČUJE SE POZORNĚ SI PŘEČÍST BEZPEČNOSTNÍ VAROVÁNÍ A ČASTO MĚNIT VODU.

- 5.1.1. Vypněte chladič a odpojte zástrčku z elektrické sítě.
- 5.1.2. Vyprázdněte nádrž přes příslušnou vypouštěcí zátku (OBR. 7).

### ►► 5.2. ODPAŘOVACÍ PANELE A VODNÍ OKRUH:

- 5.2.1. Doporučuje se periodicky vizuálně kontrolovat stav a správnou polohu odpařovacích panelů (OBR. 8). Panely nesmějí být opotřebené, poškozeny nebo zakryty a musí být správně umístěny, aby mezi nimi nebyly mezery.

**DŮLEŽITÉ:** Nepokoušejte se odstranit odpařovací panely. Všechny zásahy musí provádět asistenční středisko.

**DŮLEŽITÉ:** S odpařovacími panely zacházejte opatrně, vyvarujte se propíchnutí a zasunutí ostrých předmětů skrz mřížku sání vzduchu.

- 5.2.2. Aby byl zajištěn správný provoz chladiče, před jeho úplným vypnutím deaktivujte na několik minut režim „COOL“ (CHLAZENÍ), aby se zabránilo stagnaci vody.
- 5.2.3. Doporučuje se pravidelně provádět kompletní cyklus naplnění a vypuštění vodního okruhu čistou vodou a vhodnými dezinfekčními prostředky spuštěním chladiče ve venkovním prostředí, dokud nebude obsah nádrže zcela vyčerpan.

**DŮLEŽITÉ:**

- Chladicí nádrž musí být pravidelně vyprazdňována a dezinfikována podle použití.
- Povrchy odpařovacích panelů musí být pravidelně kontrolovány a dezinfikovány podle použití.
- Pro dezinfekční operace musí být použity biocidní přípravky, které vyhovují evropskému nařízení č. 582/2012.
- Pokud je přítomna, nechte UV lampu jednou ročně zkontrolovat a vyčistit v servisním středisku.

### ►► 5.3. VZDUCHOVÝ FILTR (k dispozici v závislosti na modelu) (OBR. 9):

**VAROVÁNÍ:** Znečištěný vzduchový filtr může vést ke značnému snížení výkonnosti chladiče.

DOPORUČUJE SE ČASTO ČISTIT VZDUCHOVÝ FILTR, ABY BYL CHLADIČ V DOBRÉM PROVOZNÍM STAVU.

- 5.2.1. Vypněte chladič a odpojte zástrčku z elektrické sítě.
- 5.2.2. Odstraňte upevňovací šrouby (pokud jsou k dispozici) a vyjměte filtr.
- 5.2.3. Vyčistěte filtr jemným čisticím prostředkem a měkkým hadříkem. Ujistěte se, že filtr je úplně suchý.
- 5.2.4. Nasadte filtr a upevněte jej šrouby (pokud jsou k dispozici).

### ►► 6. PŘIPOJENÍ DÁLKOVÉHO ZVLHČOVAČE (volitelně)

K napájecí zástrčce lze sériově připojit dálkový zvlhčovač vzduchu pro řízení automatického zapnutí nebo vypnutí chladiče.

Po zásahu zvlhčovače se během normálního provozu chladič vypne. Opětovné zapnutí je automatické a provozní konfigurace se obnoví zachováním nastavení před vypnutím.

**UPOZORNĚNÍ:** JEDINÉ NASTAVENÍ, KTERÉ SE NEOBNOVÍ, JE FUNKCE „TIMER (ČASOVAČ)“, V TOMTO PŘÍPADĚ SE CHLADIČ VE SKUTEČNOSTI PŘEPNE DO POHOTOVOSTNÍHO STAVU.

**►► 7. PROVOZNÍ ANOMÁLIE**

<b>ANOMÁLIE</b>	<b>PŘÍČINA</b>	<b>ŘEŠENÍ</b>
Displej nefunguje	1. Chybí napájení 2. Vadný přístroj	1a. Zkontrolujte, zda je chladič připojen k elektrickému napájení 1b. obraťte se na servisní středisko 2. obraťte se na servisní středisko
Chybí proud vzduchu nebo je velmi nízký	1. Ucpání zadního přívodu vzduchu 2. Vadný přístroj	1a. Udržujte zadní stranu chladiče v odstupu od stěn, které mohou bránit průchodu vzduchu 1b. Odstraňte případné předměty z přívodu vzduchu 1c. obraťte se na servisní středisko 2. obraťte se na servisní středisko
Chladič nereaguje na ovládání	1. Vadný přístroj	1. obraťte se na servisní středisko
Z chladiče uniká voda	1. Vypouštěcí zátka je uvolněná 2. Odtok je znečištěný a vypouštěcí zátka není dokonale uzavřena 3. Úniky z nádrže 4. Panel kape	1. Zavřete zátku 2. Vyčistěte odtok a uzavřete zátku 3. obraťte se na servisní středisko 4. obraťte se na servisní středisko

**FONTOS: A LÉGHŰTŐ ÖSSZESZERELÉSE, ÜZEMBE HELYEZÉSE ÉS KARBANTARTÁSA ELŐTT OLVASSA EL FIGYELMESEN A JELEN HASZNÁLATI ÚTMUTATÓT. A LÉGHŰTŐ HELYTELEN HASZNÁLATA KOMOLY TESTI SÉRÜLÉSEKET OKOZHAT. A HASZNÁLATI UTASÍTÁST TARTSA MEG KÉSŐBBI HASZNÁLAT CÉLJÁRA.**

**▶▶ 1. BIZTONSÁGI TUDNIVALÓK  
(1. ÁBRA)**

 **FONTOS: A BERENDEZÉS ÖSSZESZERELÉSE ÉS ÜZEMBE HELYEZÉSE ELŐTT OLVASSA EL FIGYELMESEN A JELEN HASZNÁLATI ÚTMUTATÓT. A KÉSZÜLÉK NEM RENDELTETÉSSZERŰ HASZNÁLATA SÚLYOS SÉRÜLÉSEKET OKOZHAT. A HASZNÁLATI UTASÍTÁST TARTSA MEG KÉSŐBBI HASZNÁLAT CÉLJÁRA.**

 **FONTOS: A készüléket csökkent értelmi, fizikai képességű vagy megfelelő tapasztalattal nem rendelkező személyek (beleértve a gyermekeket is) nem használhatják, kivéve, ha biztonságukról gondosodik egy, a készülék használatát felügyelő személy. A gyermekeknek ne engedje, hogy játsszanak a készülékkel.**

- ▶ 1.1. A léghűtő tartályába kizárólag tiszta víz önthető.
- ▶ 1.2. Mielőtt bármilyen műveletet elvégezne, a kockázatok elkerülése érdekében győződjön meg arról, hogy a léghűtő az elektromos kábellel és a vezérlőpanellel együtt tökéletesen száraz.
- ▶ 1.3. Miután feltöltötte a tartályt, óvatosan mozgassa a léghűtőt.
- ▶ 1.4. A léghűtő használata során tartsa be a helyi előírásokat és a vonatkozó szabványokat.
- ▶ 1.5. Az áramütés elkerülése érdekében mindig tartsa szárazon a léghűtőt. A készülékhez nedves kézzel nyúlni tilos.
- ▶ 1.6. A készülék kizárólag jól szellőző, száraz helyen használható.
- ▶ 1.7. A készüléket csak fedett helyiségekben használja.
- ▶ 1.8. Csatlakoztassa a léghűtőt az adattáblán jelzett feszültségen és frekvencián üzemelő hálózatra.
- ▶ 1.9. A kockázatok csökkentése érdekében a működő léghűtőt papírral, kartonnal, fémlappal vagy egyéb gyúlékony anyaggal letakarni tilos.
- ▶ 1.10. A balesetveszély megelőzése érdekében a léghűtőt használja sík, stabil felületen.
- ▶ 1.11. Amikor a léghűtőt nem használja, húzza ki a dugót a hálózati csatlakozóból.
- ▶ 1.12. Ne fedje le a léghűtő levegőbeszívó és -kifúvó nyílásait.
- ▶ 1.13. Azt tanácsoljuk, hagyjon a léghűtő és a fal vagy egyéb tárgyak között 0,5 m-es biztonsági távolságot.
- ▶ 1.14. Ne helyezze át, ne töltsen fel a léghűtőt, és ne végezzen rajta karbantartási munkálatokat, illet-

ve egyéb beavatkozásokat, ha a működik, vagy csatlakozik a villamos hálózatra.

- ▶ 1.15. A léghűtőt (beleértve a tápvezetéket is) helyezze a hőforrásoktól biztonságos távolságra.
- ▶ 1.16. A léghűtő szétszerelését és/vagy javítását kizárólag márkaszerviz végezheti.
- ▶ 1.17. A balesetveszély elkerülése érdekében, ha a tápvezeték sérült, cseréltesse ki márkaszervizben.
- ▶ 1.18. A léghűtő nem megfelelő működése esetén azonnal húzza ki a készüléket az elektromos hálózatról, és lépjen kapcsolatba az ügyfélszolgálatlal.
- ▶ 1.19. Védje az elektromos kábelt a járművek vagy gyalogosok mozgása okozta károktól. A nem megfelelő elektromos bekötés vagy telepítés áramütés kockázatával járhat.
- ▶ 1.20. Használati feltételek:
  - A) Levegő hőmérséklete: 18°C - 45°C; Víz hőmérséklete: <45°C.
  - B) A levegőnek portól és szennyezőanyagoktól mentesnek kell lennie, vagy máskülönben növelni kell a tisztítás gyakoriságát.
- ▶ 1.21. A léghűtő tartályának feltöltésére csak vezetékes víz használható. Ha nem áll rendelkezésre vezetékes vízhálózat, akkor a készülékben használt vizet tisztítani kell az 98/83/EK irányelv előírásainak megfelelően.
  - Mindig célszerű 15°F-ot (8,4 nk) meg nem haladó keménységű vizet használni.
  - A léghűtő tartályát a használat intenzitásától függő gyakorisággal ki kell üríteni és fertőtleníteni kell.
  - A párologtató panelek felületét alaposan meg kell vizsgálni, és fertőtleníteni kell a használat intenzitásától függő gyakorisággal.
  - A fertőtlenítéshez az 582/2012. sz. európai rendeletnek megfelelő biocid termékek használhatók.

**▶▶ 2. A CSOMAGOLÁS ELTÁVOLÍTÁSA**

- ▶ 2.1. Távolítsa el a léghűtőről a szállításhoz vagy csomagoláshoz használt anyagokat, és gondoskodjon a hatályos előírásoknak megfelelő ártalmatlanításukról.
- ▶ 2.2. Ellenőrizze, hogy a készülék nem sérült-e meg a szállítás közben. Amennyiben a léghűtőn sérülések láthatók, forduljon haladéktalanul ahhoz a márkakereskedőhöz, ahol a terméket vásárolta.

### ▶▶ 3. LEÍRÁS

(2. ÁBRA)

A párologtató rendszerű léghűtők a víz párologásának természetes folyamatát kihasználva hűtik a levegőt. Az ilyen típusú léghűtők működése a párologtatással történő hűtésen alapul, amely kihasználja a levegő és a víz között végbemenő energiaszint változást.

A léghűtők egy párologtató panelből, egy ventilátorból és egy kaszkád típusú vízelosztó rendszerből épülnek fel. A ventilátor beszívja a külső levegőt, amely aztán áthalad a teljes egészében cellulózból álló nedves párologtató panelen. Ennek a panelnek a folyamatos nedvesen tartásáról a vízszivattyú rendszer gondoskodik.

### ▶▶ 4. MŰKÖDÉS

**FIGYELMEZTETÉS:** A léghűtő bekapcsolása előtt olvassa el figyelmesen a „BIZTONSÁGI SZABÁLYOK” c. fejezetet.

**FIGYELMEZTETÉS:** A meghibásodások, ill. üzemzavarok elkerülése érdekében használjon tiszta vizet.

**FIGYELMEZTETÉS:** Ellenőrizze a villamos hálózat földelését. A berendezést a hatályos helyi szabványok előírásainak megfelelően csatlakoztassa a hálózatba. Csatlakoztassa a léghűtőt az adattáblán jelzett feszültségen és frekvencián üzemelő hálózatra.

A léghűtőre modelltől függően több csatlakozó és csont is el lehet helyezve (3. ÁBRA):

▶ VÍZÁRAMLÁS-SZABÁLYOZÓ CSAP (bizonyos modelleken van jelen) (3. ÁBRA, A):

A léghűtő paneléhez menő vízmennyiség beállítására szolgál. Amikor a csap teljesen ki van nyitva (az óramutató járásával ellentétes irányban elforgatva), a víz térfogatárama maximális lesz.

▶ VÍZVEZETÉK CSATLAKOZÓ (3. ÁBRA, B):

A léghűtő folyamatos és automatikus vízellátásának biztosítására szolgál (1/2"-os csatlakozó, a maximális bemeneti víznyomás 3 bar). A feltöltés után akár el is mozdítható, nagy körültekintéssel eljárva.

▶ FEDÉL A KÉZI VÍZFELTÖLTÉSHEZ (3. ÁBRA, C):

A készüléken egy fedél/ajtó is található, amely lehetővé teszi a tartály kézi feltöltését.

MEGJEGYZÉS: A vízszivárgások elkerülése érdekében ellenőrizze a tartály maximális kapacitását.

▶ LEÜRÍTŐ DUGÓ (3. ÁBRA, D):

A léghűtő alján található egy leürítő dugó, amellyel leengedhető a tartályból a víz.

#### ▶▶ 4.1. BEKAPCSOLÁS:

▶ 4.1.1. Kösse rá a léghűtőt a vízhálózatra a menetes csatlakozó segítségével (4. ÁBRA) és töltsé fel a tartályt vízzel. Amikor a víz szintje eléri a tartályban a

maximumot, egy úszó automatikusan elzárja a víz útját (a vízhűtő úgy is működtethető, hogy folyamatosan a vízvezeték rendszerre van csatlakoztatva). Ha a feltöltés a fedélén/ajtón keresztül kézzel történik, a vízszivárgások elkerülése érdekében mindig ellenőrizze a tartály térfogatát.

▶ 4.1.2. Ellenőrizze, hogy a feltöltés során nem folyt-e ki víz.

▶ 4.1.3. Csatlakoztassa a hálózati csatlakozót az elektromos hálózathoz.

▶ 4.1.4. Nyomja meg az ON/OFF/POWER gombot a léghűtő bekapcsolásához (5. ÁBRA).

**MEGJEGYZÉS:** Ha a léghűtő sípoló hangjelzést ad ki, az azt jelenti, hogy a tartály üres, és a készülék csak levegő keringtetést végez. A hangjelzés kikapcsolásához nyomja meg a „COOL” (hűtés) gombot.

#### ▶▶ 4.2. A VEZÉRLŐPANEL ÉS A TÁVIRÁNYÍTÓ FUNKCIÓI (6. ÁBRA):

▶ ON/OFF / POWER: A léghűtő be- és kikapcsolására szolgál.

▶ SPEED: A ventilátor sebességének beállítását végzi. Három sebességfokozat közül választhat.

▶ COOL: A hűtési funkció be- és kikapcsolására szolgál.

▶ TIMER: Lehetővé teszi a késleltetett be- és kikapcsolás aktiválását vagy deaktiválását.

-Késleltetett bekapcsolás: A bekapcsolt léghűtőn nyomja meg többször a „TIMER” gombot, amíg meg nem jelenik a kívánt idő (a szám villog), majd ekkor kapcsolja ki a készüléket.

-Késleltetett kikapcsolás: A bekapcsolt léghűtőn nyomja meg többször a „TIMER” gombot, amíg meg nem jelenik a kívánt idő, ekkor a kikapcsolás időpontja be van állítva.

▶ SWING (modelltől függően): A légtérrelő lemezek függőleges irányú automatikus mozgását kapcsolja be és ki a légáram irányítása érdekében.

#### ▶▶ 4.3. KIKAPCSOLÁS:

▶ 4.3.1. Nyomja meg az ON/OFF/POWER gombot a léghűtő kikapcsolásához (5. ÁBRA).

▶ 4.3.2. Ürítse le a tartályt a leürítő dugón keresztül (7. ÁBRA).

### ▶▶ 5. TISZTÍTÁS ÉS KARBANTARTÁS

**FIGYELMEZTETÉS:** BÁRMILYEN JAVÍTÁS VAGY KARBANTARTÁS MEGKEZDÉSE ELŐTT HÚZZA KI A CSATLAKOZÓT A KONNEKTORBÓL.

**AZ ÜZEMI FELTÉTELEK (POR, SZENNYEZŐDÉSEK MENNYISÉGE, A HASZNÁLT VÍZ MINŐSÉGE) BEFOLYÁSOLHATJÁK A LÉGHŰTŐ TELJESÍTMÉNYÉT. A FENTI TÉNYEZŐK, ILLETVE A KÉSZÜLÉK MODELLJÉNEK FÜGGVÉNYÉBEN SZÜKSÉG LEHET AZ ALÁBBI ALKATRÉSZEK TISZTÍTÁSÁRA:**



## ►► 5.1. TARTÁLY:

JAVASOLJUK, HOGY FIGYELMESEN OLVASSA EL A BIZTONSÁGI FIGYELMEZTETÉSEKET ÉS CSERÉLJE GYAKRAN A VIZET.

- 5.1.1. Kapcsolja ki a léghűtőt, és húzza ki a csatlakozót az elektromos hálózathoz.
- 5.1.2. Ürítse le a tartályt a leürítő dugón keresztül (7. ÁBRA).

## ►► 5.2. PÁROLOGTATÓ PANELEK ÉS VÍZRENDSZER:

- 5.2.1. Tanácsos rendszeresen ellenőrizni szemrevételezéssel, hogy a párologtató panelek helyzete megfelelő-e (8. ÁBRA). A panelek nem lehetnek elhasználta, sérültek, illetve nem lehetnek rajtuk lerakódások. A paneleket úgy kell elhelyezni, hogy ne legyen közöttük üres tér.

FONTOS: A párologtató paneleket ne próbálja meg eltávolítani. Minden beavatkozást a szervizszolgálatlal kell elvégeztetni.

FONTOS: A párologtató paneleket kezelje körültekintően, ne fúrja meg, és ne vezessen be éles tárgyakat a levegő beszívó rácson keresztül.

- 5.2.2. A léghűtő megfelelő működésének biztosításához a léghűtő teljes kikapcsolása előtt néhány percre ki kell kapcsolni a „COOL” (hűtés) üzemmódot a pangó vízmaradványok elkerülése érdekében.
- 5.2.3. Javasolt rendszeres időközönként teljes egy a vízvezeték rendszer teljes feltöltési és leürítési ciklusát elvégezni tiszta vízzel és megfelelő fertőtlenítőszerrel, a léghűtő kültéren történő működtetésével.

FONTOS:

-A léghűtő tartályát a használat intenzitásától függő gyakorisággal ki kell üríteni és fertőtleníteni kell.

-A párologtató panelek felületét alaposan meg kell vizsgálni, és fertőtleníteni kell a használat intenzitásától függő gyakorisággal.

-A fertőtlenítéshez az 582/2012. sz. európai rendeletnek megfelelő biocid termékek használandók.

-Ha van, évente egyszer ellenőriztesse és tisztítsa ki az UV-lámpát a szervizközpontban.

## ►► 5.3. LÉGSZŰRŐ (modelltől függően) (9. ÁBRA):

**FIGYELMEZTETÉS: Az elszennyeződött levegőszűrő jelentős teljesítménycsökkenést okozhat a léghűtőn.**

A LÉGHŰTŐ KIELEGÍTŐ MŰKÖDÉSÉNEK FENNTARTÁSA ÉRDEKÉBEN CÉLSZERŰ GYAKRAN MEGTISZTÍTANI A LÉGSZŰRŐT.

- 5.2.1. Kapcsolja ki a léghűtőt, és húzza ki a csatlakozót az elektromos hálózathoz.
- 5.2.2. Vegye le az esetleges rögzítőcsavarokat és távolítsa el a szűrőt.
- 5.2.3. Tisztítsa meg a szűrőt kímélő tisztítószerrel és puha ronggyal. Győződjön meg arról, hogy a szűrő teljesen száraz.
- 5.2.4. Helyezze vissza a szűrőt és rögzítse az esetleges csavarokkal.

## ►► 6. TÁVVEZÉRLÉSŰ HIGROSZTÁT CSATLAKOZTATÁSA (opciós)

Az elektromos csatlakozóval sorba köthető egy távirányítású higrosztát a léghűtő automatikus bekapcsolásának vagy kikapcsolásának kezelésére.

A higrosztát beavatkozását követően, a normál működés során a léghűtő kikapcsol. A visszakapcsolás automatikus, és a működési konfiguráció helyreáll a kikapcsolás előtti beállítások fenntartásával.

FIGYELEM: AZ EGYETLEN BEÁLLÍTÁS, AMI NEM ÁLL VISSZA, A „TIMER” FUNKCIÓ; EBBEN AZ ESETBEN A LÉGHŰTŐ KÉSZENLÉTI ÁLLAPOTBA ÁLL.

**►► 7. MŰKÖDÉSI RENDELLENESSÉGEK**

<b>RENDELLENESSÉG</b>	<b>OK</b>	<b>MEGOLDÁS</b>
A kijelző nem működik	1. Áramellátás hiánya 2. Hibás készülék	1a. Ellenőrizze, hogy a léghűtő csatlakozik-e az elektromos hálózathoz 1b. Lépjen kapcsolatba a vevőszolgálattal 2. Lépjen kapcsolatba a vevőszolgálattal
Nincs légáramlás vagy nagyon alacsony szintű	1. A hátsó légbeszívó eltömődött 2. Hibás készülék	1a. A léghűtő hátlapját tartsa távol az olyan felületektől, amelyek akadályozhatják a légáramlást 1b. Távolítsa el az esetleges tárgyakat a légbeszívóból 1c. Lépjen kapcsolatba a vevőszolgálattal 2. Lépjen kapcsolatba a vevőszolgálattal
A léghűtő nem reagál a vezérlésekre	1. Hibás készülék	1. Lépjen kapcsolatba a vevőszolgálattal
A léghűtőből víz szivárog	1. A leürítő dugó meglazult 2. A leürítő elszennyeződött, és a leürítő dugó nem zár tökéletesen 3. A tartály szivárog 4. A panel csepeg	1. Zárja vissza a kupakot 2. Tisztítsa meg a leürítőt és zárja vissza a dugót 3. Lépjen kapcsolatba a vevőszolgálattal 4. Lépjen kapcsolatba a vevőszolgálattal



**ÖNEMLİ: BU SOĞUTUCUNUN KURULUMUNU, İŞLEME ALINMASINI VEYA BAKIMINI GERÇEKLEŞTİRMEYEN ÖNCE BU İŞLETİM KILAVUZUNU OKUYUN VE ANLAYIN. SOĞUTUCUNUN HATALI KULLANIMI CİDDİ VEYA ÖLÜMCÜL YARALANMALARA NEDEN OLABİLİR. BU KILAVUZU GELECEKTE REFERANS AMACIYLA SAKLAYIN.**

## ►► 1. GÜVENLİK HAKKINDA BİLGİLER (ŞEK. 1)

 **ÖNEMLİ: BU CİHAZIN KURULUMUNU, İŞLEME ALINMASINI VEYA BAKIMINI GERÇEKLEŞTİRMEYEN ÖNCE BU İŞLETİM KILAVUZUNU OKUYUN VE ANLAYIN. CİHAZIN HATALI KULLANIMI AĞIR YARALANMALARA NEDEN OLABİLİR. BU KILAVUZU GELECEKTE REFERANS AMACIYLA SAKLAYIN.**

 **ÖNEMLİ:** Bu cihaz, güvenliklerinden sorumlu bir kişinin gözetimi altında olmaksızın düşük fiziksel, algısal ve zihinsel kapasiteli veya uzman olmayan kişilerin (küçük çocuklar dahil) kullanımına uygun değildir. Çocukların cihaz ile oynamadığından emin olmak için çocuklar kontrol edilmelidir.

- 1.1. Soğutucu deposunu sadece temiz su ile doldurun.
- 1.2. Herhangi bir işlem gerçekleştirilmeden önce, komuta paneli ve besleme kablosu da dahil olmak üzere soğutucunun, ortaya çıkabilecek risklere mani olmak amacıyla, tamamen kuru olduklarından emin olun.
- 1.3. Deposunu doldurduktan sonra soğutucuyu dikkatli şekilde hareket ettirin.
- 1.4. Soğutucunun kullanımı sırasında tüm yerel emirler ve geçerli düzenlemelere uyun.
- 1.5. Elektrik çarpmasına karşı korunmak için, soğutucuyu kuru tutun. Islak ellerle işlem yapmayın.
- 1.6. Sadece iyi havalandırılan ve tamamen kuru alanlarda kullanın.
- 1.7. Sadece kapalı yapıların içinde kullanın.
- 1.8. Soğutucuyu sadece veril levhasında belirtilen gerilim ve frekans ile besleyin.
- 1.9. Soğutucuyu, kullanımı sırasında her türlü riski önlemek amacıyla kağıt, karton, plastik, metal folyo veya yanıcı olan herhangi bir malzeme ile örtmekten kaçının.
- 1.10. Her türlü riski önlemek amacıyla soğutucu, sağlam ve düz bir yüzey üzerinde kullanılmalıdır.
- 1.11. Kullanılmadığı zaman, soğutucuyu şebeke prizinden ayırın.
- 1.12. Soğutucunun hava girişi ve hava çıkışı asla kapatmayın.
- 1.13. Soğutucu ve duvarlar veya diğer cisimler arasında bulunması gereken önerilen minimum güvenlik mesafesi 0,5 m.
- 1.14. Soğutucu elektrik şebekesine bağlı veya çalışır durumda olduğunda yeri asla değiştirilmemelidir, tutulmamalıdır, doldurulmamalıdır veya

herhangi bir bakım müdahalesine tabi tutulmamalıdır.

- 1.15. Soğutucu ile (güç kablosu dahil) ısı kaynakları arasında gerekli güvenlik mesafesini koruyun.
- 1.16. Her durumda, soğutucuyu sadece yetkili servise açtırın ve/veya tamir ettirin.
- 1.17. Besleme kablosu hasarlıysa, her riski önleyecek şekilde teknik servis merkezi tarafından değiştirilmelidir.
- 1.18. Soğutucunun hatalı çalışması durumunda, elektrik beslemesini kesin ve teknik servis merkezi ile iletişime geçin.
- 1.19. Araçların hareketinden, atmosfer olaylarından ve ısı kaynaklarından kaynaklanan potansiyel besleme kablosunu koruyun. Elektrik gerilimine uygunsuz bağlantı veya uygunsuz kurulum elektrik çarpması riskleri doğurabilir.
- 1.20. Kullanım koşulları:
  - A) Hava sıcaklığı: 18°C - 45°C; Su Sıcaklığı: <45°C.
  - B) Havada toz veya kirletici maddeler bulunmamalıdır aksi halde temizlik sıklığı artırılmalıdır.
- 1.21. Soğutucu deposunun doldurulması için kullanılan su, su bendinden gelmelidir. Bir su kemerinden çekilmesi mümkün değilse eğer, verilen su 98/83/CE Avrupa Birliği Direktifine göre sterilize işlemine tabi tutulmalıdır.
  - 15°f altında sertliğe sahip olan su kullanmak tavsiye edilir.
  - Soğutucu deposu kullanıma göre periyodik olarak boşaltılmalıdır ve sterilize edilmelidir.
  - Evaporatif panellerin yüzeyleri kullanma göre periyodik olarak denetlenmelidir ve sterilize edilmelidir.
  - Sterilize işlemleri için 582/2012 no'lu Avrupa Birliği düzenlemesine uygun biyodisal ürünler kullanılmalıdır.

## ►► 2. AMBALAJ AÇMA

- 2.1. Soğutucuyu paketlemek ve göndermek için kullanılan tüm ambalaj malzemelerini çıkartın ve geçerli kanunlara göre bertaraf edin.
- 2.2. Taşıma sırasında oluşabilecek olası hasarları kontrol edin. Eğer soğutucu hasarlı görünüyorsa, derhal satın alındığı bayiye bilgilendirin.

### ►► 3. AÇIKLAMA

(ŞEK. 2)

Evaporatif soğutucular suyun buharlaşmasının doğal prosesini kullanarak havayı soğutur. Bu hava soğutucuların işleyişine göre su ve hava arasında enerji değişiminden yararlanan evaporatif soğutma vardır. Soğutucular, bir evaporatif panel, bir fan ve bir kaskat su dağıtım sisteminden meydana gelir. Fan dışarıdan havayı çeker ve onu tamamen selülozdan yapılan ve suyu pompalayan uygun bir sistemle sürekli olarak ısıtılan evaporatif panelden geçirir.

### ►► 4. İŞLEYİŞ

**UYARI: Soğutucuyu çalıştırmadan önce "GÜVENLİKLE İLGİLİ BİLGİLER" bölümünü dikkatlice okuyun.**

**UYARI: Arızaları veya diğer anormallikleri sadece temiz su kullanın.**

**UYARI: Elektrik sisteminizin doğru topraklamasını kontrol edin. Elektrik bağlantısı, yürürlükteki ulusak düzenlemelere uygun olarak yapılmalıdır. Soğutucuyu sadece veril levhasında belirtilen gerilim ve frekans ile besleyin.**

Modele bağlı olarak soğutucuda, bir dizi musluk ve bağlantılar bulunurlar (ŞEK. 3):

► SU PAYLAŞTIRMA MUSLUĞU (modele göre bulunur) (A ŞEK. 3):

Soğutucunun paneline su akışını ayarlamaya yarar. Tamamen açık musluk ile (kolun saat yönünün tersi dönüş), maksimum su debisi elde edilecektir.

► SU SAĞLAMA BAĞLANTISI (B ŞEK. 3):

Soğutucuya sürekli ve otomatik şekilde su tedarik etmeye yarar (1/2" rakor ve 3 bar girişte maksimum su basıncı). Su dolumundan sonra, daima çok dikkatli olmak koşuluyla taşınabilir.

► MANÜEL SU TEDARİK KAPAĞI (C ŞEK. 3):

Deponun manüel olarak doldurulmasına olanak veren bir su doldurma tıpası/kapağı vardır.

NOT: Su kaybını önlemek amacıyla deponun maksimum kapasitesine dikkat edin.

► TAHLİYE KAPAĞI (D ŞEK. 3):

Soğutucunun tabanında depodan suyu boşaltmayı sağlayan bir tahliye kapağı vardır.

### ►► 4.1. ÇALIŞTIRMA:

► 4.1.1. Dişli rakor ile soğutucuyu su şebekesine bağlayın (ŞEK. 4) ve depoya su doldurun. Depodaki su maksimum suya ulaştığında, bir şamandıra otomatik olarak akışı engelleyecektir (su şebekesine sürekli olarak bağlı ve beslenen soğutucuyu çalıştırmak mümkündür).

Tedarığın su doldurma tıpası/kapağı yardımıyla manüel olması durumunda su kaçaklarını önlemek amacıyla deponun kapasitesine dikkat edin.

► 4.1.2. Su sağlama işlemi esnasında kaçak olmadığına dikkat edin.

► 4.1.3. Besleme prizini elektrik şebekesine bağlayın.

► 4.1.4. Soğutucuyu çalıştırmak için ON/OFF / POWER düğmesine basın (ŞEK. 5).

**NOT: Soğutucu bir bip sesi verdiğinde, deponun boşaldığı ve cihazın havalandırma modunda çalıştığı anlamına gelir. Sesli ikazı devre dışı bırakmak için "COOL" düğmesine basın.**

### ►► 4.2. KONTROL PANELİNİN VE KUMANDANIN FONKSİYONLARI (ŞEK. 6):

► ON/OFF / POWER: Soğutucuyu çalıştırmayı ve kapatmayı sağlar.

► SPEED: Soğutucunun havalandırma hızını arttırmaya veya azaltmaya yarar. Üç hız arasından seçilebilir.

► COOL: Soğutma yöntemini etkinleştirmeyi veya devre dışı bırakmayı sağlar.

► TIMER: Gecikmeli açma veya kapama modunu etkinleştirmeyi veya etkisiz bırakmayı sağlar.

-Gecikmeli açılma: Soğutucu açık iken, birkaç defa "TIMER" tuşuna, arzu edilen saat görüntülene kadar (sayı yanıp sönecektir) basın, bu noktada cihazı kapatın.

-Gecikmeli kapatma: Soğutucu açık iken, birkaç defa "TIMER" tuşuna, arzu edilen saat görüntülene kadar basın, bu noktada kapatma saati ayarlanmıştır.

► SWING (modele göre bulunur): Hava akışını yönlendirmek için kanatların dikey otomatik salınımının etkinleştirilmesini veya devre dışı bırakılmasını sağlar.

### ►► 4.3. KAPATMA:

► 4.3.1. Soğutucuyu kapatmak için ON/OFF / POWER düğmesine basın (ŞEK. 5).

► 4.3.2. Uygun boşaltma kapağından depoyu boşaltın (ŞEK. 7).

### ►► 5. TEMİZLİK VE BAKIM

**UYARI: HERHANGİ BİR BAKIM VEYA ONARIM İŞLEMİ YAPMADAN ÖNCE BESLEME KABLOSUNU ELEKTRİK ŞEBEKESİNDEN AYIRIN.**

**SOĞUTUCUNUN KULLANILDIĞI ORTAMA BAĞLI OLARAK, TOZ, KİR, KULLANILAN SU KALİTESİ ÜNİTENİN PERFORMANSINI ETKİLEYEBİLİR. DOLAYISIYLA, MODELE BAĞLI OLARAK AŞAĞIDAKİ KISIMLARIN TEMİZLENMESİ GEREKEBİLİR:**

### ►► 5.1. DEPO:

GÜVENLİK ÜZERİNDE UYARILARI DİKKATLİ ŞEKİLDE OKUMAK VE SUYU SIKLIKLA DEĞİŞTİRMEK TAVSİYE EDİLİR.

- 5.1.1. Soğutucuyu kapatın ve prizi elektrik şebekesinden çıkartın.
- 5.1.2. Uygun boşaltma kapağından depoyu boşaltın (ŞEK. 7).

### ►► 5.2. EVAPORATİF PANELLER VE SU DEVRESİ:

- 5.2.1. Düzenli olarak gözle evaporatif panellerin durumunu ve doğru pozisyonunu doğrulamak tavsiye edilir (ŞEK. 8). Paneller yıpranmamalıdır, hasar görmemelidir veya üstü kaplanmamalıdır ve aralarında boşlukları önlemek amacıyla doğru şekilde yerleştirilmelidir.  
ÖNEMLİ: Evaporatif panelleri çıkartmaya çalışmayın. Tüm işlemler teknik servis tarafından gerçekleştirilmelidir.  
ÖNEMLİ: Evaporatif panelleri dikkatlice tutun, delmeyin ve hava emiş ızgarasına keskin cisimler sokmayın.
- 5.2.2. Soğutucunun doğru işleyişini garanti etmek için, soğutucuyu tamamen kapatmadan önce, uygun suyu önlemek için "COOL" modunu bir kaç dakika devre dışı bırakmak gereklidir.
- 5.2.3. Periyodik olarak, temiz su ve uygun dezenfeksiyon ürünleri kullanarak su devresine tam bir yükleme ve boşaltma çevrimi gerçekleştirilmesi, soğutucunun deposundaki içerik tamamen tükenene kadar dışarıda çalıştırılması tavsiye edilir.

#### ÖNEMLİ:

- Soğutucu deposu kullanıma göre periyodik olarak boşaltılmalıdır ve sterilize edilmelidir.
- Evaporatif panellerin yüzeyleri kullanıma göre periyodik olarak denetlenmelidir ve sterilize edilmelidir.
- Sterilize işlemleri için 582/2012 no'lu Avrupa Birliği düzenlemesine uygun biyodisal ürünler kullanılmalıdır.
- Varsa, UV lambasını yılda bir kez servis merkezine kontrol ettirin ve temizletin.

### ►► 5.3. HAVA FİLTRESİ (modele göre bulunur) (ŞEK. 9):

**UYARI: Kirli hava filtresi soğutucunun performansında önemli düşüğe neden olabilir.**

SOĞUTUCUNUN İYİ ÇALIŞMA DURUMUNUN SÜRMESESİ İÇİN HAVA FİLTRESİNİN SIK SIK TEMİZLENMESİ TAVSİYE EDİLİR.

- 5.2.1. Soğutucuyu kapatın ve prizi elektrik şebekesinden çıkartın.
- 5.2.2. Sabitleme vidalarını (varsa) çıkarın ve filtreyi çıkarın.
- 5.2.3. Filtreyi hassas bir deterjan ve yumuşak bir bez kullanarak temizleyin. Filtrenin çok iyi şekilde kuru olduğundan emin olun.
- 5.2.4. Filtreyi yeniden yerine yerleştirin ve vidalarla sabitleyin (varsa).

### ►► 6. HARİCİ NEM ÖLÇER BAĞLANTISI (opsiyonel)

Soğutucunun otomatik açılma ve kapanmasını idare etmek için bir harici nem ölçerin, elektrik fişine seri olarak bağlanması mümkündür.

Nem ölçerin müdahalesinin ardından normal işleyiş sırasında soğutucu kapanır. Yeniden çalışması otomatiktir ve işleyiş konfigürasyonu kapanmadan önceki ayarlar muhafaza edilerek yeniden donatılır.

**DİKKAT: BAŞLANGIÇ HALİNE GETİRİLEMİYEN TEK AYAR "TIMER" FONKSİYONUDUR, BU DURUMDA SOĞUTUCU STAND-BY KOŞULUNA GETİRİLECEKTİR.**

## ►► 7. İŞLEYİŞ ANORMALLİĞİ

ARIZA	SEBEP	ÇÖZÜM
Ekran çalışmıyor	1. Güç beslemesi yok 2. Teçhizat hatalı	1a. Soğutucunun elektrik beslemesine bağlı olduğunu kontrol edin 1b. Teknik servis ile iletişime geçin 2. Teknik servis ile iletişime geçin
Hava akışı yok veya çok düşük	1. Arka taraf hava girişi tıkanması 2. Teçhizat hatalı	1a. Soğutucunun arkasını hava geçişini tıkayabilecek duvarlardan uzak tutun 1b. Hava prizinden olası cisimleri çıkartın 1c. Teknik servis ile iletişime geçin 2. Teknik servis ile iletişime geçin
Soğutucu komutlara cevap vermiyor	1. Teçhizat hatalı	1. Teknik servis ile iletişime geçin
Soğutucu su kaçırıyor	1. Tahliye kapağı gevşedi 2. Tahliye kirli ve tahliye kapağı iyi kapanmıyor 3. Depo sızdırıyor 4. Panelden damlıyor	1. Kapağı kapatın 2. Tahliyeyi temizleyin ve kapağı kapatın 3. Teknik servis ile iletişime geçin 4. Teknik servis ile iletişime geçin

**SVARBU: PRIEŠ SURINKDAMI, PALEISDAMI VEIKTI AR ATLIKDAMI ŠIO VĒSINIMO PRIETAISO PRIEŽIŪROS DARBUS, ATIDŽIAI PERSKAITYKITE IR SUPRASKITE ŠĮ EKSPLOATAVIMO VADOVĄ. NETINKAMAS VĒSINIMO PRIETAISO NAUDOJIMAS GALI SUKELTI SUNKIUS AR MIRTINUS SUŽALOJIMUS. SAUGOKITE ŠĮ VADOVĄ, KAD GALĖTUMĖTE PERŽIŪRĖTI ATEITYJE.**

## ►► 1. SAUGUMO INFORMACIJA (1 PAV.)

 **SVARBU: PRIEŠ SURINKDAMI, PALEISDAMI ŠĮ PRIETAISĄ ARBA PRIEŠ ATLIKDAMI JO TECHNINĘ PRIEŽIŪRĄ, PERSKAITYKITE IR SUPRASKITE ŠĮ EKSPLOATAVIMO VADOVĄ. KLAIDINGAI NAUDODAMI PRIETAISĄ, GALITE LABAI SUSIŽALOTI. SAUGOKITE ŠĮ VADOVĄ, KAD GALĖTUMĖTE PERŽIŪRĖTI ATEITYJE.**

 **SVARBU:** šis prietaisas nėra skirtas naudoti asmenims (įskaitant vaikus), turintiems fizinę, jutimo ar protinę negalią, arba neturintiems patirties ir žinių, nebent jie yra prižiūrimi asmens, atsakingo už jų saugumą. Nepalikite vaikų bet priežiūros, kad užtikrintumėte, jog jie su prietaisu nežaistų.

- 1.1. Į vėsinimo prietaiso baką pilkite tik švarų vandenį.
- 1.2. Kad išvengtumėte bet kokios rizikos, prieš atlikdami bet kokius veiksmus įsitikinkite, kad vėsinimo prietaisas, įskaitant maitinimo laidą ir valdymo skydą, yra visiškai sausi.
- 1.3. Pripildę baką, vėsinimo prietaisą kelkite atsargiai.
- 1.4. Naudodami vėsinimo prietaisą, laikykitės visų vietinių taisyklių ir galiojančių reikalavimų.
- 1.5. Laikykite vėsinimo prietaisą sausą, kad apsaugotumėte nuo elektros smūgių. Nenaudokite šlapiomis rankomis.
- 1.6. Naudokite tik gerai ventiliuotose ir visiškai sausose vietose.
- 1.7. Naudokite tik uždaroje patalpose.
- 1.8. Vėsinimo prietaisui tiekite tik duomenų plokštelėje nurodytos įtampos ir dažnio energiją.
- 1.9. Naudodami neuždenkite vėsinimo prietaiso popieriumi, plastikiu, metalo lakštais arba bet kuria kita degia medžiaga, kad būtų išvengta bet kokios rizikos.
- 1.10. Kad būtų išvengta bet kokios rizikos, vėsinimo prietaisas turi būti naudojamas ant stabilaus ir lygaus paviršiaus.
- 1.11. Kai vėsinimo prietaiso nenaudojate, išjunkite jį iš elektros lizdo.
- 1.12. Niekada neužkimškite vėsinimo prietaiso oro įleidimo ar oro išleidimo angų.
- 1.13. Rekomenduojamas mažiausias saugus atstumas tarp vėsinimo prietaiso ir sienų ar kitų objektų yra 0,5 m.
- 1.14. Vėsinimo prietaisui įkaitus ar, kai jis yra prijungtas prie elektros tinklo, jo niekada negalima

perkelti, imti rankomis, papildyti ar atlikti bet kokius jo priežiūros darbus.

- 1.15. Užtikrinkite tinkamą saugų atstumą tarp vėsinimo prietaiso (įskaitant maitinimo laidą) ir karščio šaltinių.
- 1.16. Bet kuriuo atveju, paprašykite vėsinimo prietaisą atidaryti ir (arba) sutaisyti tik įgaliotos pagalbos tarnybos.
- 1.17. Jei maitinimo laidas sugadintas, jį turi pakeisti techninės pagalbos centras, kad būtų išvengta bet kokio pavojaus.
- 1.18. Jei vėsinimo prietaisas neveikia tinkamai, nedelsdami išjunkite elektros tiekimą ir kreipkitės į pagalbos tarnybą.
- 1.19. Apsaugokite maitinimo laidą nuo bet kokios žalos, kurią gali sukelti judančios transporto priemonės arba pėstieji. Netinkamas prijungimas prie elektros tinklo arba netinkamas sumontavimas gali sukelti elektros smūgio riziką.
- 1.20. Naudojimo sąlygos:
  - A) Oro temperatūra: 18–45 °C; Vandens temperatūra: < 45 °C.
  - B) Ore negali būti teršiančių dulkių ir medžiagų, nes tokiu atveju, reikia sutrumpinti valymo intervalus.
- 1.21. Vėsinimo prietaiso bakui pripildyti naudojamas vanduo turi būti tiekiamas iš akveduko. Tuomet, jei neįmanoma nukreipti iš akveduko, tiekiamas vanduo turi būti išvalytas dezinfekuojant pagal Europos direktyvą 98/83/EB.
  - Rekomenduojama naudoti mažesnio nei 15 °f kietumo vandenį.
  - Atsižvelgiant į naudojimą, vėsinimo prietaiso bakas turi būti periodiškai ištuštinamas ir dezinfekuojamas.
  - Atsižvelgiant į naudojimą, garinimo plokščių paviršiai turi būti periodiškai tikrinami ir dezinfekuojami.
  - Dezinfekavimo operacijoms turi būti naudojami Europos reglamentą Nr. 582/2012 atitinkantys biocidai.

## ►► 2. IŠPAKAVIMAS

- 2.1. Pašalinkite visas vėsinimo prietaiso pakuotei ir siuntimui naudotas pakavimo medžiagas ir jas sutvarkykite pagal galiojančias taisykles.
- 2.2. Patikrinkite, ar gabenant nebuvo padaryta žalos. Jei pastebėjote pažeidimų, nedelsdami apie tai informuokite pardavėją, iš kurio įsigijote vėsinimo prietaisą.



### ▶▶ 3. APRAŠYMAS

(2 PAV.)

Vėsinimo prietaisai su garinimo plokštėmis vėsina orą naudodami natūralų vandens garavimo procesą. Veikiant šiems oro vėsinimo prietaisams, aušinama garinant ir išnaudojamas vandens ir oro apsikeitimas energija.

Vėsinimo prietaisai yra sudaryti iš garinimo plokštės, ventiliatoriaus ir kaskadinės vandens paskirstymo sistemos. Ventiliatorius siurbia orą iš išorės ir leidžia jam tekėti pro garinimo plokštę, kurios vidus sudarytas iš celiuliozės ir yra nuolat drėkinamas specialia vandenį pumpuojančia sistema.

### ▶▶ 4. VEIKIMAS

**ĮSPĖJIMAS:** prieš įjungdami vėsinimo prietaisą, atidžiai perskaitykite „SAUGUMO INFORMACIJĄ“.

**ĮSPĖJIMAS:** kad išvengtumėte gedimų ar kitų sutrikimų, naudokite tik švarų vandenį.

**ĮSPĖJIMAS:** patikrinkite, ar jūsų elektros įranga tinkamai įžeminta. Prijungimas prie elektros tinklo turi būti atliekamas laikantis galiojančių nacionalinių standartų. Vėsinimo prietaisui tiekite tik duomenų plokštelėje nurodytos įtampos ir dažnio energiją.

Vėsinimo prietaiso šone yra įrengtos įvairios jungtys ir čiaupai (3 PAV.):

**▶ VANDENS PADALIJIMO ČIAUPAS (montuojamas atsižvelgiant į modelį) (A 3 PAV.):**

skirtas reguliuoti vandens srautą vėsinimo prietaiso skyde. Kai čiaupas visiškai atidarytas (rankeną pasukus prieš laikrodžio rodyklę), bus tiekiamas didžiausias vandens srautas.

**▶ VANDENS PASKIRSTYMO JUNGTIS (B 3 PAV.):**

Skirta nuolat ir automatiškai tiekti vandenį į vėsinimo prietaisą (1/2" jungtis ir didžiausias vandens slėgis įėjime 3 bar). Pripildžius, taip pat galima perkelti, kaip visada, ypač atsargiai.

**▶ RANKINIS VANDENS TIEKIMO DANGTELIS (C 3 PAV.):**

naudojamas vandens įpylimo dangtelis / drelės, su kuriais galima į baką įpilti rankiniu būdu.

**PASTABA:** atkreipkite dėmesį į maksimalią bako talpą, kad išvengtumėte vandens nuotėkių.

**▶ IŠLEIDIMO DANGTELIS (D 3 PAV.):**

vėsinimo prietaiso dugne yra išleidimo dangtelis, pro kurį galima išleisti vandenį iš bako.

#### ▶▶ 4.1. ĮJUNGIMAS:

▶ 4.1.1. Naudodami srieginę jungtį, prijunkite vėsinimo prietaisą prie vandens tinklo (4 PAV.) ir pripilkite į baką vandens. Kai vanduo bako pasieks maksimalų

lygį, plūduras automatiškai užblokuos srautą (galima įjungti veikti prie vandens tinklo prijungtą ir nuolat maitinamą vėsinimo prietaisą).

Jei papildoma rankiniu būdu pro dangtelį / drelės, atkreipkite dėmesį į bako talpą, kad išvengtumėte vandens nuotėkių.

▶ 4.1.2. Patikrinkite, ar tiekiant nebuvo nuotėkio.

▶ 4.1.3. Prijunkite maitinimo kištuką prie elektros tinklo.

▶ 4.1.4. Paspauskite mygtuką „ON/OFF / POWER“ (ĮJ./IŠJ. / GALIA), kad įjungtumėte vėsinimo prietaisą (5 PAV.).

**PASTABA:** kai vėsinimo prietaisas įjungia garso signalą, reiškia, kad bakas yra tuščias ir prietaisas veikia ventiliacijos režimu. Norėdami išjungti garsinį signalą, paspauskite mygtuką „COOL“.

#### ▶▶ 4.2. VALDYMO SKYDELIO IR NUOTOLINIO VALDYMO SKYDELIO FUNKCIJOS (6 PAV.):

▶ ON/OFF / POWER (ĮJ./IŠJ. / GALIA): galima įjungti arba išjungti vėsinimo prietaisą.

▶ SPEED (GREITIS): galima padidinti arba sumažinti vėsinimo prietaiso ventiliacijos greitį. Galima pasirinkti vieną iš trijų greičių.

▶ COOL (VĖSINIMAS): Galima suaktyvinti arba išjungti vėsinimo režimą.

▶ TIMER (LAIKMATIS): galima suaktyvinti arba išjungti pavėlinto įjungimo arba išjungimo režimą.

-Pavėlintas įjungimas: kai vėsinimo prietaisas įjungtas, paspauskite mygtuką „TIMER“ (LAIKMATIS) kelis kartus, kol bus parodyta pageidaujamas laikas (skaičius mirksi); dabar išjunkite prietaisą.

-Pavėlintas išjungimas: kai vėsinimo prietaisas įjungtas, paspauskite mygtuką „TIMER“ (LAIKMATIS) kelis kartus, kol bus parodyta pageidaujamas laikas (skaičius mirksi); dabar išjungimo laikas nustatytas.

▶ SWING (montuojamas atsižvelgiant modelį): galima suaktyvinti arba išjungti vertikalų automatinį plokštelės svyravimą, norint nukreipti oro srautą.

#### ▶▶ 4.3. IŠJUNGIMAS:

▶ 4.3.1. Paspauskite mygtuką „ON/OFF / POWER“ (ĮJ./IŠJ. / GALIA), kad išjungtumėte vėsinimo prietaisą (5 PAV.).

▶ 4.3.2. Ištuštinkite baką pro specialų išleidimo dangtelį (7 PAV.).

#### ▶▶ 5. VALYMAS IR PRIEŽIŪRA

**ĮSPĖJIMAS:** PRIEŠ DIRBDAMI BET KOKIUS TECHNINĖS PRIEŽIŪROS ARBA REMONTO DARBUS, IŠJUNKITE MAITINIMO LAIDĄ IŠ ELEKTROS TINKLO.

**ATSIŽVELGIANT Į APLINKĄ, KURIOJE VĖSINIMO PRIETAISAS NAUDOJAMAS, DULKĖS, NEŠVARUMAI, NAUDOJAMO VANDENS KOKYBĖ GALI TURTĖTI ĮTAKOS ĮRENGINIO EKSPLOATACINĖMS SAVYBĖMS. TAIGI, ATSIŽVELGIANT Į MODELĮ, GALI PIREIKTI IŠVALYTI:**



### ►► 5.1. BAKA:

REKOMENDUOJAMA ATIDŽIAI PERSKAITYTI ĮSPĖJIMUS APIE SAUGĄ IR DAŽNAI KEISTI VANDENĮ.

- 5.1.1. Išjunkite prietaisą ir ištraukite kištuką iš elektros tinklo.
- 5.1.2. Ištuštinkite baką pro specialų išleidimo dangtelį (7 PAV.).

### ►► 5.2. GARINIMO PLOKŠTĖS IR VANDENS KONTŪRAS:

- 5.2.1. Rekomenduojama periodiškai vizualiai patikrinti garinimo plokščių būseną ir tinkamą padėtį (8 PAV.). Plokštės neturi būti susidėvėjusios, pažeistos arba padengtos kalkių nuosėdomis bei turi būti tinkamoje padėtyje, kad tarp jų nebūtų tarpų.  
SVARBU: nebandykite nuimti garinimo plokščių. Visi darbai turi būti atliekami pagalbos centro.  
SVARBU: atsargiai elkitės su garinimo plokštėmis, saugokite, kad nepradurtumėt ir nekiškite smailių produktų pro oro siurbimo groteles.
- 5.2.2. Kad užtikrintumėte tinkamą vėsinimo prietaiso veikimą, reikia pirmiausia visiškai išjungti vėsinimo prietaisą, kelioms minutėms išjungti režimą „COOL“ (VĖSINIMAS), kad vandens judėjimas nesustotų.
- 5.2.3. Rekomenduojama periodiškai atlikti visą vandens kontūro įpylimo ir išleidimo ciklą naudojant švarų vandenį ir tinkamus dezinfekavimo produktus, paleidžiant vėsinimo įrangą veikti lauke, kol visiškai pasibaigs bako turinys.

SVARBU:

- Atsižvelgiant į naudojimą, vėsinimo prietaiso bakas turi būti periodiškai ištuštinamas ir dezinfekuojamas.
- Atsižvelgiant į naudojimą, garinimo plokščių paviršiai turi būti periodiškai tikrinami ir dezinfekuojami.
- Dezinfekavimo operacijoms turi būti naudojami Europos reglamentą Nr. 582/2012 atitinkantys biocidai.
- Jei yra, kartą per metus leiskite UV lempą patikrinti ir išvalyti techninės priežiūros centre.

### ►► 5.3. ORO FILTRAS (montuojamas atsižvelgiant į modelį) (9 PAV.):

**ĮSPĖJIMAS: nešvarus oro filtras gali labai pabloginti vėsinimo prietaiso eksploatacines savybes.**

REKOMENDUOJAMA DAŽNAI VALYTI ORO FILTRĄ, KAD BŪTŲ IŠLAIKYTA TINKAMA VĖSINIMO PRIETAISO BŪKLĖ.

- 5.2.1. Išjunkite vėsinimo prietaisą ir ištraukite kištuką iš elektros tinklo.
- 5.2.2. Išimkite tvirtinimo varžtus (jei yra) ir ištraukite filtrą.
- 5.2.3. Švelniu plovikliu ir minkšta šluoste nuvalykite filtrą. Įsitikinkite, kad filtras visiškai sausas.
- 5.2.4. Įdėkite filtrą ir pritvirtinkite jį varžtais (jei yra).

### ►► 6. NUOTOLINIO DRĖGMĖS REGULIATORIAUS PRIJUNGIMAS (pasirenkama)

Serijine jungtimi prie maitinimo lizdo galima prijungti nuotolinį drėgmės reguliatorių, skirtą valdyti automatinį vėsinimo prietaiso įjungimą ar išjungimą.

Normalaus veikimo metu suaktyvintus drėgmės reguliatorių, vėsinimo prietaisas išsijungia. Jis vėl įsijungia automatiškai ir veikimo konfigūracija atstatoma išlaikant prieš išjungimą atliktus nustatymus.

DĖMESIO: VIENINTELIS NUSTATYMAS, KURIS NEATSTATOMAS, YRA FUNKCIJA „TIMER“ (LAIKMĀTIS). ŠIUO ATVEJU, VĖSINIMO PRIETAISAS PEREIS Į BUDĖJIMO REŽIMĄ.

**►► 7. VEIKIMO SUTRIKIMAI**

<b>SUTRIKIMAS</b>	<b>PRIEŽASTIS</b>	<b>SPRENDIMAS</b>
Ekranas neveikia	1. Nėra elektros maitinimo 2. Įranga sugedusi	1a. Patikrinkite, ar vėsinimo prietaisas prijungtas prie elektros tinklo 1b. Kreipkitės į pagalbos tarnybą 2. Kreipkitės į pagalbos tarnybą
Nėra oro srauto arba jis labai mažas	1. Oro siurbimo anga galinėje pusėje užsikimšusi 2. Įranga sugedusi	1a. Laikykite vėsinimo prietaiso galą toliau nuo sienų, kurios galėtų trukdyti oro tekėjimui 1b. Iš oro siurbimo angos pašalinkite bet kokius objektus 1c. Kreipkitės į pagalbos tarnybą 2. Kreipkitės į pagalbos tarnybą
Vėsinimo prietaisas neatsako į komandas	1. Įranga sugedusi	1. Kreipkitės į pagalbos tarnybą
Vėsinimo prietaisas leidžia vandenį	1. Išleidimo dangtelis atsilaisvinęs 2. Išleidimo anga nešvari ir išleidimo dangtelis neužsidaro iki galo 3. Bako nuotėkis 4. Skydelis laša	1. Užsukite dangtelį 2. Nuvalykite išleidimo angą ir užsukite dangtelį 3. Kreipkitės į pagalbos tarnybą 4. Kreipkitės į pagalbos tarnybą

**SVARĪGI: PIRMS ŠĪ DZESĒTĀJA MONTĀŽAS, EKSPLUATĀCIJAS VAI TEHNISKĀS APKOPES DARBU VEIKŠANAS IZLASIET UN IZPROTIET ŠO EKSPLUATĀCIJAS ROKASGRĀMATU. NEATBILSTOŠA DZESĒTĀJA IZMANTOŠANA VAR IZRAISĪT NOPIETNAS TRAUMAS VAI NĀVI. SAGLABĀJIET ŠO ROKASGRĀMATU TURPMĀKAI ATSAUCEI.**

## ►► 1. DROŠĪBAS INFORMĀCIJA (ATT. 1)

 **SVARĪGI: PIRMS ŠĪS IEKĀRTAS MONTĀŽAS, EKSPLUATĀCIJAS VAI APKOPES IZLASIET UN IZPROTIET ŠO LIETOŠANAS ROKASGRĀMATU. IEKĀRTAS NEPAREIZA LIETOŠANA VAR RADĪT NOPIETNU KAITĒJUMU. SAGLABĀJIET ŠO ROKASGRĀMATU TURPMĀKAI ATSAUCEI.**

 **SVARĪGI: Šī iekārta nav paredzēta lietošanai personām (ieskaitot bērnus) ar ierobežotām fiziskām, sensorām vai garīgajām spējām, vai nepieredzējušām personām, ja vien tās neuzrauga par viņu drošību atbildīgas personas. Bērni jāuzrauga, nodrošinot, lai viņi nerotaļātos ar iekārtu.**

- 1.1. Dzesētāja tvertni piepildiet tikai ar tīru ūdeni.
- 1.2. Pirms jebkuru darbu sākšanas pārliecinieties, lai dzesētājs, ieskaitot strāvas vadu un vadības paneli, būtu pilnībā sausi, lai novērstu jebkādu risku.
- 1.3. Pēc tvertnes piepildīšanas uzmanīgi pārvietojiet dzesētāju.
- 1.4. Lietojot dzesētāju, ievērojiet visus vietējos, spēkā esošos priekšrakstus un noteikumus.
- 1.5. Lai pasargātos no elektrotrieciena, uzturiet dzesētāju sausu. Nedrīkst strādāt ar mitrām rokām.
- 1.6. Izmantojiet tikai labi vēdināmās un pilnīgi sausās vietās.
- 1.7. Izmantojiet tikai segtās konstrukcijās.
- 1.8. Nodrošiniet dzesētājam strāvas padevi tikai ar datu plāksnītē norādīto spriegumu un frekvenci.
- 1.9. Lai novērstu jebkādu risku, lietošanas laikā dzesētāju nedrīkst aplāt ar kartonu, plastmasu, metāla loksnēm vai jebkādiem uzliesmojošiem materiāliem.
- 1.10. Lai novērstu jebkādu risku, dzesētājs jādarbina uz stabilas un nolīmeņotas virsmas.
- 1.11. Atvienojiet dzesētāju no sienas kontaktligzdas, ja to nelietojat.
- 1.12. Nekad nenobloķējiet dzesētāja gaisa ieplūdi vai gaisa izvadi.
- 1.13. Ieteicamais minimālais drošības attālums starp dzesētāju un sienām vai citiem objektiem ir 0,5 m.
- 1.14. Kad dzesētājs ir pievienots elektrotīklam vai darbojas, to nekādā gadījumā nedrīkst pārvietot, apkalpot, uzpildīt degvielu vai veikt tā tehnisko apkopi.

- 1.15. Uzturiet atbilstošu drošu attālumu starp dzesētāju (ieskaitot strāvas vadu) un karstuma avotu.
- 1.16. Jebkurā gadījumā dzesētāja atvēršanu un/ vai labošanu uzticiet tikai pilnvarotajam apkopes centram.
- 1.17. Ja strāvas vads ir bojāts, tas jānomaina apkopes centrā, lai novērstu jebkādu risku.
- 1.18. Ja dzesinātāja darbībā ir traucējumi, nekavējoties atslēdziet no strāvas avota un sazinieties ar apkopes centru.
- 1.19. Pasargājiet strāvas vadu no iespējamām bojājumiem, ko var nodarīt transportlīdzekļu vai gājēju pārvietošanās. Nepareizs pieslēgums elektrostrāvai vai nepareiza uzstādīšana var izraisīt elektrotriecienu risku.
- 1.20. Lietošanas nosacījumi:
  - A) Vietas temperatūra: 18°C - 45°C; ūdens temperatūra: <45°C.
  - B) Vietai jābūt brīvai no piesārņojošiem putekļiem un vielām, pretējā gadījumā biežāk jāveic tīrīšana.
- 1.21. Ūdenim, ko izmanto dzesētāja tvertnes piepildīšanai, jābūt no ūdensvada. Ja nav iespējams iegūt ūdeni no ūdensvada, ievadītajam ūdenim jāveic sanitārā apstrāde saskaņā ar Eiropas direktīvu 98/83/EK.
  - Mēs iesakām izmantot ūdeni ar cietību, kas mazāka par 15°f.
  - Dzesētāja tvertne ir jāiztukšo un periodiski sanitāri jāapstrādā atbilstoši lietošanai.
  - Iztvaikošanas paneļu virsmas periodiski jāpārbauda un jātīra atbilstoši to izmantojumam.
  - Sanitārās darbībās jāizmanto biocīdie produkti, kas atbilst Eiropas Regulai Nr. 582/2012.

## ►► 2. IZPAKOŠANA

- 2.1. Novāciet visus iepakojuma materiālus, kas tika izmantoti, lai iepakotu un nosūtītu dzesētāju, un likvidējiet to saskaņā ar piemērojamiem noteikumiem.
- 2.2. Pārbaudiet, vai transportēšanas laikā nav radušies bojājumi. Ja dzesētājs ir bojāts, nekavējoties sazinieties ar izplatītāju, kas to piegādājis.

### ►► 3. APRAKSTS

(ATT. 2)

Iztvaikošanas dzesētāji atdzesē gaisu, izmantojot dabisko ūdens iztvaikošanas procesu. Šo gaisa dzesētāju darbības pamatā ir iztvaikošanas dzesēšana, kas izmanto enerģijas apmaiņu starp ūdeni un gaisu.

Dzesētāji sastāv no iztvaikošanas paneļa, ventilatora un kaskādes ūdens sadales sistēmas. Ventilators iesūc gaisu no ārpuses un izlaiž to caur iztvaikošanas paneli, kas pilnībā izgatavots no celulozes un kuru nepārtraukti aplaša ar speciālu sistēmu, kas sūknē ūdeni.

### ►► 4. DARBA REŽĪMS

**BRĪDINĀJUMS:** Pirms dzesētāja ieslēgšanas uzmanīgi izlasiet "INFORMĀCIJA PAR DROŠĪBAS PASĀKUMIEM".

**BRĪDINĀJUMS:** Lai izvairītos no kļūmēm vai citiem traucējumiem, izmantojiet tikai tīru ūdeni.

**BRĪDINĀJUMS:** Pārbaudiet, vai jūsu elektroierīce ir pareizi iezemēta. Pieslēgšana elektrotīklam jāveic saskaņā ar valsts tiesību normu prasībām. Nodrošiniet dzesētājam strāvas padevi tikai ar datu plāksnītē norādīto spriegumu un frekvenci.

Atkarībā no modeļa uz dzesētāja ir novietota virkne savienotājelementu un jaucējkrānu (ATT. 3):

**► ŪDENS DAĻĒJĀS LIETOŠANAS KRĀNS (atkarībā no modeļa) (A ATT. 3):**

Paredzēts ūdens padeves regulēšanai virzībā uz dzesētāja paneli. Ja jaucējkrāns ir pilnībā atvērts (pogas pagriešana pretēji pulksteņrādītāja kustības virzienam), tiek sasniegta maksimālā ūdens plūsma.

**► ŪDENSAPGĀDES PIESLĒGUMS (B ATT. 3):**

To izmanto, lai dzesētāju nepārtraukti un automātiski apgādātu ar ūdeni (1/2" collas savienojums un maksimālais ietilpums ūdens spiediens 3 bāri). Pēc uzpildes var arī pārvietot, tomēr ar īpašu rūpību.

**► MANUĀLĀS ŪDENS APGĀDES VĀCIŅŠ (C ATT. 3):**

Ir ūdens iepildīšanas vāciņš/durtiņas, kas ļauj manuāli papildīt tvertni.

**PIEZĪME:** Pievērsiet uzmanību maksimālajai tvertnes tilpumam, lai izvairītos no ūdens noplūdes.

**► NOTEKAS VĀCIŅŠ (D ATT. 3):**

Dzesētāja apakšā ir notekas aizbāznis, kas ļauj iztukšot ūdeni no tvertnes.

### ►► 4.1. IESLĒGŠANA:

► 4.1.1. Pievienojiet dzesētāju ūdens padevei caur vītņoto veidgabalu (ATT. 4) un uzpildiet tvertni ar ūdeni. Kad ūdens tvertnē sasniedz maksimālo līmeni, pludiņš automātiski bloķē plūsmu (ir iespējams darbināt dzesētāju, kurš pieslēgts ūdens tīklam un nepārtraukti saņem ūdens padevi).

Ja degvielas uzpildīšana notika manuāli, caur vāciņu/durtiņām pievērsiet uzmanību tvertnes tilpumam, lai izvairītos no ūdens noplūdes.

- 4.1.2. Pārbaudiet, lai nebūtu zudumu uzpildes laikā.
- 4.1.3. Pievienojiet strāvas kontaktdakšu elektrotīklam
- 4.1.4. Lai ieslēgtu ierīci, nospiediet spiedpogu IESL/IZSL / JAUDA (ATT. 5).

**PIEZĪME:** Kad dzesētājs pīkst, tas nozīmē, ka tvertne ir tukša un ierīce darbojas ventilācijas režīmā. Lai izslēgtu pīkstieni, nospiediet pogu "COOL".

### ►► 4.2. VADĪBAS PANEĻA UN TĀLVADĪBAS VADĪBAS FUNKCIJAS (ATT. 6):

- ON/OFF / POWER: Ļauj ieslēgt un izslēgt dzesētāju.
- SPEED: Ļauj palielināt vai samazināt dzesētāja ventilācijas ātrumu. Var izvēlēties no trim ātrumiem.
- COOL: Ļauj ieslēgt un izslēgt dzesēšanas režīmu.
- TAIMERIS: Ļauj ieslēgt vai izslēgt aizkavēšanas ieslēgšanas vai izslēgšanas režīmu.
  - Aizkavēta ieslēgšana: Lai ieslēgtu dzesētāju, nospiediet vairākas reizes spiedpogu «TAIMERIS», lai rādītu vēlamo laiku (mirgo cipars) iekārtas izslēgšanai.
  - Aizkavēta izslēgšana: Lai izslēgtu dzesētāju, nospiediet vairākas reizes spiedpogu «TAIMERIS», lai rādītu vēlamo laiku, kas iestatīts iekārtas izslēgšanai.
- SWING (atkarībā no modeļa): Ļauj ieslēgt vai izslēgt automātiskās sprauslu vertikālās svārstības, lai virzītu gaisa plūsmu.

### ►► 4.3. IZSLĒGŠANA:

- 4.3.1. Lai izslēgtu dzesētāju, nospiediet spiedpogu ON/OFF/POWER (ATT. 5).
- 4.3.2. Iztukšojiet tvertni caur atbilstošo izvades aizbāzni (ATT. 7).

### ►► 5. TĪRĪŠANA UN APKOPE

**BRĪDINĀJUMS:** PIRMS JEBKĀDU APKOPES VAI REMONTDARBU VEIKŠANAS ATVIENOJIET STRĀVAS VADU NO ELEKTROTĪKLA.

**ATKARĪBA NO DZESĒTĀJA DARBĪBAS VIDES, PUTEKĻIEM, NETĪRUMIEM, IZMANTOJAMĀ ŪDENS KVALITĀTES VAR TIKT IETEKMĒTA IEKĀRTAS VEIKTSPĒJA. ATKARĪBĀ NO MODEĻA VAR RASĪTIES NEPIECIEŠAMĪBA TĪRĪT:**

### ►► 5.1. TVERTNE:

ĪETEICAMS RŪPĪGI IZLASĪT DROŠĪBAS BRĪDINĀJUMUS UN BIEŽI MAINĪT ŪDENI.

- 5.1.1. Izslēdziet dzesētāju un atslēdziet no elektrotīkla.
- 5.1.2. Iztukšojiet tvertni caur atbilstošo izvades aizbāzni (ATT. 7).

## ►► 5.2. IZTVAIKOŠANAS PANEĻI UN ŪDENS PADEVES SISTĒMA:

► 5.2.1. Periodiski ieteicams vizuāli pārbaudīt iztvaikošanas paneļu stāvokli un pareizu novietojumu (att. 8). Paneļus nedrīkst nolietot, sabojāt vai iegravēt, un tie ir pareizi jānovieto, lai starp tiem nebūtu atstarpes.

SVARĪGI: Nemēģiniet noņemt iztvaikošanas paneļus. Jebkuras iejaukšanās darbības jāuztic atbalsta centram.

SVARĪGI: Ar iztvaikošanas paneļiem rīkojieties uzmanīgi, izvairieties no caurduršanas un asu priekšmetu ievietošanas caur gaisa ieplūdes režģi.

► 5.2.2. Lai nodrošinātu pienācīgu dzesētāja darbību, pirms pilnīgas iekārtas izslēgšanas vajadzētu atslēgt režīmu "COOL" lai novērstu ūdens sastāvēšanasos.

► 5.2.3. Periodiski ieteicams veikt pilnu ūdens sistēmas papildīšanas un iztukšošanas ciklu, izmantojot tīru ūdeni un piemērotus dezinfekcijas līdzekļus, darbinot dzesēšanas sistēmu ārpusē, līdz tvertnes saturs ir pilnībā izsmelts.

SVARĪGI:

-Dzesētāja tvertne ir jāiztukšo un periodiski sanitāri jāapstrādā atbilstoši lietošanai.

-Iztvaikošanas paneļu virsmas periodiski jāpārbauda un jātīra atbilstoši to izmantojumam.

-Sanitārās darbībās jāizmanto biocīdie produkti, kas atbilst Eiropas Regulai Nr. 582/2012.

-Ja ir, reizi gadā pārbaudiet un iztīriet UV lampu servisa centrā.

## ►► 5.3. GAISA FILTRS (atrodas atkarībā no modeļa) (ATT. 9):

**BRĪDINĀJUMS: Netīrs gaisa filtrs var ievērojami mazināt dzesētāja veiktspēju.**

IETEICAMS BIEŽI TĪRĪT GAISA FILTRU, LAI DZESEŠANAS SISTĒMA BŪTU LABĀ DARBA KĀRTĪBĀ.

► 5.2.1. Izslēdziet dzesētāju un atslēdziet no elektrotīkla.

► 5.2.2. Noņemiet stiprinājuma skrūves (ja tādas ir) un izņemiet filtru.

► 5.2.3. Notīriet filtru ar maigu mazgāšanas līdzekli un mīkstu drānu. Nodrošiniet, lai filtrs būtu pilnībā sauss.

► 5.2.4. Pārvietojiet filtru un nostipriniet to ar skrūvēm (ja tādas ir).

## ►► 6. HIDROSTATA TĀLVADĪBAS PIESLĒGUMS (pēc izvēles)

Iespējams pieslēgt hidrostata tālvadību sērijveidā strāvas kontaktdakšai, lai vadītu automātisku dzesētāja ieslēgšanu un izslēgšanu.

Pēc hidrostata darbības uzsākšanas normālas funkcionēšanas laikā dzesētājs izslēdzas. Automātiska atkārtota ieslēgšana un funkcionēšanas konfigurēšana atjaunojas, saglabājot iestatījumus, kas bija pirms izslēgšanas.

UZMANĪBU: VIENĪGAIS IESTATĪJUMS, KURŠ NEATJAUNOJAS, IR FUNKCIJA "TAIMERIS" ŠAJĀ GADĪJUMĀ DZESEŠANĀS FAKTISKI IEGĀJA GAIDSTĀVES REŽĪMĀ.

**►► 7. DARBĪBAS TRAUCĒJUMI**

<b>TRAUCĒJUMU</b>	<b>IEMESLS</b>	<b>RISINĀJUMS</b>
Displejs nestrādā	1. Nav strāvas padeves 2. Ierīcei ir defekti	1a. Pārbaudiet, vai dzesētājs ir pieslēgts elektrostrāvai 1b. Sazinieties ar klientu apkalpošanas centru 2. Sazinieties ar klientu apkalpošanas centru
Nav gaisa padeves vai tā ir nepietiekama	1. Aizsērējusi gaisa ieplūde aizmugurējā daļā 2. Ierīcei ir defekti	1a. Dzesētāja aizmuguri turiet atstatu no sienām lai netraucētu gaisa plūsmu 1b. Noņemiet no gaisa ieplūdes iespējamās priekšmetus 1c. Sazinieties ar klientu apkalpošanas centru 2. Sazinieties ar klientu apkalpošanas centru
Dzesēšanas mērītājs nereaģē uz vadībām	1. Ierīcei ir defekti	1. Sazinieties ar klientu apkalpošanas centru
Dzesēšanas mērītājs zaudē ūdeni	1. Izplūdes aizbāznis ir vaļīgs 2. Izplūde ir aizsērējusi un izplūdes aizbāznis nenoslēdz pilnībā 3. Tvertnei ir noplūde 4. Panelis pil	1. Aizveriet aizbāzni 2. Iztīriet izplūdi un aizveriet aizbāzni 3. Sazinieties ar klientu apkalpošanas centru 4. Sazinieties ar klientu apkalpošanas centru



**OLULINE: ENNE SELLE JAHUTUSSEADME KOKKUPANEKUT, KASUTUSELEVÖTTU VÕI HOOLDUST, LUGEGE SEDA JUHENDIT JA TEHKE SEE ENDALE SELGEKS. JAHUTUSSEADME VALE KASUTAMINE VÕIB PÕHJUSTADA RASKEID VÕI SURMAGA LÕPPEVAID VIGASTUSI. HOIDKE KÄESOLEV JUHEND ALLES EDASPIDISEKS KONSULTEERIMISEKS.**

## ▶▶ 1. OHUTUSTEAVE (Joon. 1)

 **OLULINE: LUGEGE SEDA KASUTUSJUHEN-DIT JA TEHKE SEE ENDALE SELGEKS ENNE SEADME KOKKUPANEKUT, KASUTUSELEVÖT-TU VÕI HOOLDAMIST. SEADME VALE KASUTA-MINE VÕIB PÕHJUSTADA RASKEID VIGASTUSI. HOIDKE KÄESOLEV JUHEND ALLES EDASPIDI-SEKS KONSULTEERIMISEKS.**

 **OLULINE: Seda seadet ei tohi kasutada vä- henenud füüsiliste, sensoorsete ja vaimsete või- metega inimesed (sh lapsed) või kogenematud inimesed, välja arvatud juhul, kui nende järele vaatab nende ohutuse eest vastutav isik. Lapsi tuleb jälgida, et nad seadmega ei mängiks.**

- ▶ 1.1. Täitke jahutusseadme paak ainult puhta vee- ga.
- ▶ 1.2. Riskide vältimiseks, enne mis tahes toimingut tegemist veenduge, et jahutusseade, toitekaabel ja juhtpaneel oleksid täiesti kuivad.
- ▶ 1.3. Pärast paagi täitmist liigutage jahutusseadet ettevaatlikult.
- ▶ 1.4. Jahutusseadme kasutamisel tuleb järgida kõiki kehtivaid kohalikke nõudeid ja norme.
- ▶ 1.5. Elektrilöögi eest kaitsmiseks hoidke jahutus- seadet kuivana. Ärge kasutage seadet märgade kätega.
- ▶ 1.6. Kasutage seadet üksnes hästi ventileeritud ja täiesti kuivas kohas.
- ▶ 1.7. Kasutage ainult kaetud aladel.
- ▶ 1.8. Toitke jahutusseadet ainult andmesildil täp- sustatud pinge ja sagedusega.
- ▶ 1.9. Riskide vältimiseks ärge katke jahutussea- det kasutamise ajal paberi, papi, plasti, metall- lehtede või muu tuleohtliku materjaliga.
- ▶ 1.10. Riskide vältimiseks tuleb jahutusseadet ka- sutada stabiilsel ja tasasel pinnal.
- ▶ 1.11. Kui te jahutusseadet ei kasuta, eemaldage see seinakontaktist.
- ▶ 1.12. Ärge kunagi blokeerige jahutusseadme õhu sisselaskeavasid ega õhu väljalaskmist.
- ▶ 1.13. Minimaalne ohutuskaugus jahutusseadme ja seina või muude objektide vahel on 0,5 m.
- ▶ 1.14. Elektrivõrku ühendatud või töötavat seadet ei tohi kunagi liigutada, käsitseda, täita ega hool- dada.
- ▶ 1.15. Hoidke jahutusseadet (sealhulgas ka toite- kaabel) soojusallikatest piisavalt kaugel.
- ▶ 1.16. Igal juhul laske jahutusseadet avada ja/või remontida ainult volitatud hoolduskeskuses.

- ▶ 1.17. Kui toitekaabel on kahjustatud, tuleb selle ohu vältimiseks välja vahetada tehnilise abi kes- kus.
- ▶ 1.18. Kui jahutusseade ei tööta korralikult, kat- kestage kohe toiteallikas ja võtke ühendust tee- ninduskeskusega.
- ▶ 1.19. Kaitske toitekaablit sõidukite või jalakäijate liikumisest tingitud võimalike kahjustuste eest. Ebaõige vooluvõrku ühendus või paigaldus võib põhjustada elektrilöögi ohtu.
- ▶ 1.20. Kasutustingimused:
  - A) Õhutemperatuur: 18°C - 45°C; Veetempera- tuur: <45°C.
  - B) Õhk peab olema tolmu- ja saasteainevaba, vastasel juhul peab suurendama puhastamise sagedust.
- ▶ 1.21. Jahutusseadme paagi täitmiseks kasutatakse vesi peab tulema akveduktist. Kui akveduktist ei ole võimalik vett ammutada, tuleb sisseviidud vesi desinfitseerida vastavalt Euroopa direktiivi- le 98/83/EÜ.
  - Soovitame kasutada vett, mille karedus on alla 15°f.
  - Jahutusseadme paaki tuleb perioodiliselt tüh- jendada ja desinfitseerida vastavalt kasutamise- le.
  - Aurustuvate paneelide pindu tuleb perioodili- selt kontrollida ja desinfitseerida vastavalt kasu- tamisele.
  - Desinfitseerimistoimingute jaoks tuleb kasuta- da biotsiide, mis vastavad Euroopa määrusele nr 582/2012.

## ▶▶ 2. LAHTIPAKKIMINE

- ▶ 2.1. Eemaldage kõik jahutusseadme pakkimiseks ja saatmiseks kasutatavad pakkematerjalid ning kõr- valdage need vastavalt kehtivatele eeskirjadele.
- ▶ 2.2. Kontrollige, kas transportimisel on tekkinud kah- justusi. Kui jahutusseade tundub olevat kahjustatud, teatage sellest kohe edasimüüjale, kellelt see osteti.

## ▶▶ 3. KIRJELDUS

(Joon. 2)

Aurustuvad jahutusseadmed jahutavad õhku vee loo- muliku aurustumisprotsessi kaudu. Nende õhujahutus- seadmete töö aluseks on aurustuv jahutus, mis kasu- tab vee ja õhu vahelist energiyahetust.

Jahutusseadmed koosnevad aurustuvast paneelist, ventilaatorist ja kaskaadse veega jaotussüsteemist. Ventilaator imeb väljastpoolt õhku ja laseb selle läbi täielikult tselluloosist valmistatud aurustuva paneeli, mis on pidevalt vett niiske spetsiaalse süsteemi abil, mis pumpab vett.

#### ►► 4. TOIMIMINE

**HOIATUS:** Enne jahutusseadme sisselülitamist lugege tähelepanelikult "OHUTUSTEAVE".

**HOIATUS:** Kasutage ainult puhast vett, et vältida rikkeid või muid kõrvalekaldeid.

**HOIATUS:** Veenduge, et teie elektrisüsteem on õigesti maandatud. Elektrivõrku ühendamisel tuleb järgida kehtivaid riiklikke eeskirju. Toitke jahutusseadet ainult andmesildil täpsustatud pinge ja sagedusega.

Sõltuvalt mudelist jahutusseadme küljele on paigutatud rida liitmikke ja kraane (JOON. 3):

► VEE JAOTAMISE KRAAN (saadaval olenevalt mudelist) (A JOON. 3):

Seda kasutatakse vee vooluhulga reguleerimiseks jahutusseadme paneelil. Kui kraan on täielikult avatud (nupu pööramine vastupäeva), saavutatakse maksimaalne vee vooluhulk.

► VEEVARUSTUSE LIITMIK (B JOON. 3):

Seda kasutatakse jahutusseadme veega varustamiseks pidevalt ja automaatselt (1/2" ühendus ja siselaskevee maksimaalne rõhk 3 baari). Seadet võib pärast täitmist liigutada, kuid alati väga ettevaatlikult.

► MANUAALNE VEEVARUSTUSKORK (C JOON. 3):

Seal on veetäitekork/-uks, mis võimaldab teil paagi käsitsi täita.

**MÄRKUS:** Veelekke vältimiseks pöörake tähelepanu paagi maksimaalsele mahutavusele.

► TÜHJENDUSKORK (D JOON. 3):

Jahutusseadme põhjas on tühjenduskork, mis võimaldab vett paagist tühjendada.

#### ►► 4.1. KÄIVITAMINE:

► 4.1.1. Ühendage jahutusseade veevõrku keermestatud liitmiku kaudu (JOON. 4) ja täitke paak veega. Kui paagis olev vesi jõuab maksimaalse tasemeni, blokeerib ujuk automaatselt voolu (on võimalik kasutada veevõrku ühendatud ja pidevalt toidetud jahutusseadet).

Kui tankimine tehakse käsitsi, pöörake korgi/ukse kaudu tähelepanu paagi mahutavusele, et vältida veelekkeid.

► 4.1.2. Veenduge, et paagi täitmisel ei oleks tekkinud lekke.

► 4.1.3. Ühendage toitepistik elektrivõrku.

► 4.1.4. Vajutage jahutusseadme sisselülitamiseks nuppu ON/OFF / POWER (JOON. 5).

**MÄRKUS:** Kui jahutusseade annab helisignaali, tähendab see, et paak on tühi ja seade töötab ventilatsioonrežiimis. Helisignaali deaktiveerimiseks vajutage nuppu "COOL".

#### ►► 4.2. JUHTPANEELI JA KAUGJUHTIMIS-PULDI FUNKTSIOONID (JOON. 6)

► ON/OFF / POWER: Võimaldab jahutusseadet sisse või välja lülitada.

► SPEED: Võimaldab suurendada või vähendada jahutusseadme ventileerimiskiirust. Võite valida kolme erineva kiiruse vahel.

► COOL: See võimaldab aktiveerida või deaktiveerida jahutusrežiimi.

► TIMER: Võimaldab aktiveerida või inaktiveerida viivitusega sisse- või väljalülitusrežiimi.

-Viivitusega sisselülitamine: Kui jahuti on sisse lülitatud, vajutage nuppu „TIMER“ korduvalt, kuni kuvatakse soovitud kellaeg (number vilgub), seejärel lülitage seade välja.

-Viivitusega väljalülitamine: Kui jahuti on sisse lülitatud, vajutage nuppu „TIMER“ korduvalt, kuni kuvatakse soovitud kellaeg. Sel viisil seadistatakse seadme väljalülitamise aeg.

► SWING (saadaval olenevalt mudelist): Võimaldab aktiveerida või inaktiveerida labade automaatset vertikaalset võnkumist õhuvoolu juhtimiseks.

#### ►► 4.3. VÄLJALÜLITAMINE:

► 4.3.1. Jahutusseadme väljalülitamiseks vajutage nuppu ON/OFF / POWER (JOON. 5).

► 4.3.2. Tühjendage paak spetsiaalse tühjenduskorgi kaudu (JOON. 7).

#### ►► 5. PUHASTAMINE JA HOOLDUS

**HOIATUS: ENNE MIS TAHES HOOLDUS- VÕI REMONDITOIMINGUTE TEOSTAMIST, ÜHENDAGE TOITEKAABEL ELEKTRIVÕRGUST LAHTI.**

**SÕLTUVALT KESKKONNAST, KUS KASUTATAKSE JAHUTUSSEADET, TOLM, MUSTUS JA KASUTATAVA VEE KVALITEET VÕIVAD MÕJUTADA JAHUTUSSEADME TOIMIVUST. SEEGA VASTAVALT MUDELILE VÕIB OSUTUDA VAJALIKUKS JÄRGMISTE OSADE PUHASTAMINE:**

#### ►► 5.1. PAAK:

ON SOOVITATAV LUGEDA ETTEVAATLIKULT OHUTUSHOIATUSED JA VAHETADA VETT SAGELI.

► 5.1.1. Lülitage jahutusseade välja ja eemaldage pistik elektrivõrgust.

► 5.1.2. Tühjendage paak spetsiaalse tühjenduskorgi kaudu (JOON. 7).

## ►► 5.2. AURUSTUVAD PANEELID JA VEES-KEEM:

► 5.2.1. Perioodiliselt on soovitatav visuaalselt kontrollida aurustuvate paneelide olekut ja õiget asendit (JOON. 8). Paneelid ei pea olema kulunud, kahjustatud või katlakiviga kaetud ning need peavad olema õigesti paigutatud, nii et nende vahel ei tekiks tühikuid.

OLULINE: Ärge proovige aurustuvaid paneele eemaldada. Kõik sekkumised peab läbi viima abikeskus.

OLULINE: Käsitsege aurustuvad paneelid ettevaatlikult, vältige läbitorkamist ja teravate esemete sisestamist õhu sissevõtugrilli kaudu.

► 5.2.2. Jahutusseadme korrektse töö tagamiseks tuleb enne jahutusseadme täielikku väljalülitamist "COOL"-režiim mõneks minutiks deaktiveerida, nii et vältida vee stagnatsiooni.

► 5.2.3. On soovitatav perioodiliselt läbi viia täielik täitmis- ja tühjendustsükkel, kasutades puhast vett ja sobivaid desinfitseerimisvahendeid, lastes jahutusseadmel väljaspool töötada, kuni paagi sisu on täielikult ammendatud.

OLULINE:

-Jahutusseadme paaki tuleb perioodiliselt tühjendada ja desinfitseerida vastavalt kasutamisele.

-Aurustuvate paneelide pindu tuleb perioodiliselt kontrollida ja desinfitseerida vastavalt kasutamisele.

-Desinfitseerimistoimingute jaoks tuleb kasutada biotsiide, mis vastavad Euroopa määrusele nr 582/2012.

-Kui see on olemas, laske UV-lampi kord aastas hoolduskeskuses kontrollida ja puhastada.

## ►► 5.3. ÕHUFILTER (saadaval olenevalt mudelist) (JOON. 9):

**HOIATUS: Määratud õhufilter võib põhjustada jahutusseadme tõhususe märkimisväärset vähenemist.**

SOOVITATAKSE ÕHUFILTRIT SAGELI PUHASTADA, NII ET HOIDA JAHUTUSSEADET HEAS TÖÖKORRAS.

► 5.2.1. Lülitage jahutusseade välja ja eemaldage pistik elektrivõrgust.

► 5.2.2. Eemaldage kinnituskrivid (kui need on olemas) ja eemaldage filter.

► 5.2.3. Puhastage filtrit pehme pesuvahendi ja pehme lapiga. Veenduge, et filter oleks täiesti kuiv.

► 5.2.4. Paigutage filter ümber ja kinnitage see kruvidega (kui need on olemas).

## ►► 6. HÜGROSTAADI KAUGÜHENDUS (valikuline)

Kaughügrostaati võib järjestikku ühendada toitepistikuga, nii et juhtida jahutusseadme automaatset sisse- ja väljalülitamist.

Pärast hügrostaadi sekkumist lülitub jahutusseade normaalse töö ajal välja. Uus sisselülitamine on automaatne ja töökonfiguratsioon taastatakse hoides neid samu sätteid, mis olid enne väljalülitamist.

TÄHELEPANU: ÜKSAINUS SÄTE, MIDA EI TAASTATA, ON "TIMER"-FUNKTSIOON, SELLEL JUHUL JAHUTUSSEADE LÄHEB NIMELT OOTEREŽIIMILE.

**▶▶ 7. TALITLUSHÄIRED**

<b>KÕRVALEKALLE</b>	<b>PÕHJUS</b>	<b>LAHENDUS</b>
Ekraan ei tööta	1. Puudub elektritoide 2. Defektsed seadmed	1a. Kontrollige, kas jahutusseade on toiteallikaga ühendatud 1b. Võtke ühendust teeninduskeskusega 2. Võtke ühendust teeninduskeskusega
Puudub õhuvool või see on väga madal	1. Õhusisselaskeava takistus tagumisel küljel 2. Defektsed seadmed	1a. Hoidke jahutusseadme tagaosa eemal seintest, mis võivad õhu liikumist takistada 1b. Eemaldage kõik esemed õhusisselaskeava juurest 1c. Võtke ühendust teeninduskeskusega 2. Võtke ühendust teeninduskeskusega
Jahutusseade ei reageeri käskudele	1. Defektsed seadmed	1. Võtke ühendust teeninduskeskusega
Jahutusseade lekib vett	1. Tühjenduskork on lõdvendatud 2. Äravool on määrdunud ja tühjenduskork ei ole täielikult suletud 3. Paak lekib 4. Paneel tilgub	1. Sulgege kork 2. Puhastage äravool ja sulgege kork 3. Võtke ühendust teeninduskeskusega 4. Võtke ühendust teeninduskeskusega

**IMPORTANT: CITIȚI ȘI ÎNȚELEGEȚI ACEST MANUAL, ÎNAINTE DE A EFECTUA OPERAȚIUNI DE ASAMBLARE, PUNERE ÎN FUNCȚIUNE SAU ÎNTREȚINERĂ A ACESTUI RĂCITOR. FOLOSIREA GREȘITĂ A RĂCITORULUI POATE DUCE LA RĂNIRI GRAVE SAU FATALE. PĂSTRAȚI ACEST MANUAL CA ȘI MATERIAL DE REFERINȚĂ.**

**▶▶ 1. INFORMAȚII PRIVIND SIGURANȚA (FIG. 1)**

 **IMPORTANT: CITIȚI CU ATENȚIE ACEST MANUAL ÎNAINTE DE A ASAMBLA, DE A PUNE ÎN FUNCȚIUNE ȘI DE A ÎNTREȚINERE ACEST APARAT. FOLOSIREA GREȘITĂ A APARATULUI POATE DUCE LA RĂNIRI GRAVE. PĂSTRAȚI ACEST MANUAL CA ȘI MATERIAL DE REFERINȚĂ.**

 **IMPORTANT: Acest aparat nu este adecvat pentru a fi folosit de către persoane (inclusiv copii) cu capacități fizice, senzoriale sau mentale reduse sau de către persoane fără experiență, cu excepția cazului în care sunt supravegheate de către o persoană răspunzătoare de siguranța lor. Supravegheați copiii pentru a vă asigura că nu se joacă cu aparatul.**

- ▶ 1.1. Rezervorul de apă al răcitorului trebuie umplut numai cu apă curată.
- ▶ 1.2. Înainte de efectuarea oricăror operațiuni, asigurați-vă că răcitorul, inclusiv cablul de alimentare și panoul de comenzi, sunt perfect uscate, pentru a preveni orice risc.
- ▶ 1.3. După ce ați umplut rezervorul, manipulați răcitorul cu grijă.
- ▶ 1.4. În timpul utilizării răcitorului, respectați toate prevederile locale și legislația în vigoare.
- ▶ 1.5. Pentru a nu vă expune riscului de electrocutare, păstrați răcitorul uscat. Nu folosiți aparatul cu mâinile ude.
- ▶ 1.6. Folosiți aparatul numai în zone bine aerisite și uscate.
- ▶ 1.7. Folosiți aparatul numai în locuri acoperite.
- ▶ 1.8. Alimentați răcitorul numai la surse de tensiune și frecvență conforme indicațiilor de pe plăcuța de timbru.
- ▶ 1.9. Nu acoperiți răcitorul cu hârtie, carton, plastic, table metalice sau orice alt material inflamabil în timpul utilizării, pentru a preveni orice riscuri.
- ▶ 1.10. Răcitorul trebuie folosit pe o suprafață orizontală și stabilă, pentru a preveni orice riscuri.
- ▶ 1.11. Deconectați răcitorul de la rețeaua de alimentare când nu îl folosiți.
- ▶ 1.12. Este strict interzisă blocarea prizelor de aer sau a gurii de ieșire a aerului a răcitorului.
- ▶ 1.13. Distanța minimă de siguranță recomandată dintre răcitor și pereți sau alte obiecte este de 0,5 m.
- ▶ 1.14. Atunci când răcitorul este conectat la rețeaua de alimentare cu energie sau este în funcțiune nu trebuie mutat, manipulat sau supus operațiilor de întreținere.

- ▶ 1.15. Păstrați răcitorul (inclusiv cablul de alimentare) la o distanță adecvată de siguranță față de surse de căldură.
- ▶ 1.16. În orice situație, răcitorul trebuie deschis și/sau reparat numai în cadrul unui centru de asistență autorizat.
- ▶ 1.17. În cazul în care cablul de alimentare este deteriorat, acesta trebuie înlocuit de serviciul de asistență tehnică pentru a preveni orice risc.
- ▶ 1.18. În caz de funcționare incorectă a răcitorului, deconectați imediat alimentarea cu energie electrică și contactați centrul de asistență tehnică.
- ▶ 1.19. Protejați cablul de alimentare împotriva posibilelor daune generate de mișcarea vehiculelor sau a pietonilor. Conectarea necorespunzătoare la tensiunea electrică sau instalarea necorespunzătoare, pot provoca riscul de electrocutare.
- ▶ 1.20. Condiții de utilizare:
  - A) Temperatura aerului: 18°C - 45°C; Temperatura apei: <45°C.
  - B) Aerul nu trebuie să conțină praf și substanțe poluante, în caz contrar curățarea trebuie efectuată la intervale mai mici.
- ▶ 1.21. Apa utilizată pentru umplerea rezervorului răcitorului trebuie să provină de la un apeduct. În cazul în care nu este posibilă obținerea apei de la un apeduct, apa introdusă trebuie să fie supusă unui tratament de igienizare, în conformitate cu directiva europeană 98/83/CE.
  - Se recomandă să se utilizeze apă cu o duritate mai mică de 15°f.
  - Rezervorul răcitorului trebuie golit și igienizat periodic în funcție de utilizare.
  - Suprafețele panourilor evaporative trebuie inspectate și igienizate periodic în funcție de utilizare.
  - Pentru operațiunile de igienizare trebuie utilizate produse biocide conforme cu regulamentul european nr. 582/2012.

**▶▶ 2. DEZAMBALAREA**

- ▶ 2.1. Înlăturați toate materialele utilizate pentru ambalarea și expedierea răcitorului și eliminați-le conform normelor în vigoare.
- ▶ 2.2. Verificați imediat dacă aparatul a suferit daune în timpul transportului. În cazul în care răcitorul pare deteriorat, informați imediat agentul de vânzare de la care a fost cumpărat.



### ►► 3. DESCRIERE

(FIG. 2)

Răcitoarele evaporative răcesc aerul cu ajutorul procesului natural de evaporare a apei. La baza funcționării acestor răcitoare de aer se află răcirea evaporativă care exploatează schimbul energetic dintre apă și aer. Răcitoarele sunt alcătuite dintr-un panou evaporativ, un ventilator și un sistem în cascadă de distribuire a apei. Ventilatorul aspiră aerul din exterior și îl trece prin panoul evaporativ care este alcătuit integral din celuloză și care este udat, în continuu, de un sistem dedicat care pompează apa.

### ►► 4. FUNCȚIONARE

**AVERTISMENT: Citiți cu atenție paragraful „INFORMAȚII PRIVIND SIGURANȚA”, înainte de a porni răcitorul.**

**AVERTISMENT: Folosiți numai apă curată pentru a preveni defectele.**

**AVERTISMENT: Verificați împământarea rețelei electrice. Conectarea la rețeaua electrică trebuie făcută conform normelor în vigoare. Alimentați răcitorul numai la surse de tensiune și frecvență conforme indicațiilor de pe plăcuța de timbru.**

În funcție de model, pe răcitor se află o serie de racorduri și de robinete (FIG. 3):

► ROBINET DE PARTIALIZARE A APEI (prezent în funcție de model) (A FIG. 3):

Se utilizează pentru a regla debitul de apă la panoul răcitorului. Când robinetul este complet deschis (rotație antiorară a butonului rotativ), se va obține debitul maxim de apă.

► RACORD DE FURNIZARE A APEI (B FIG. 3):

Se utilizează pentru a umple cu apă în continuu și în mod automat răcitorul (racord de 1/2" și presiune maximă a apei în intrare de 3 bari). După alimentare poate fi inclusiv mutat, acordând întotdeauna o grijă maximă.

► CAPAC DE FURNIZARE APĂ MANUAL (C FIG. 3):

Este prezent un capac/o ușă de încărcare apă, care permite umplerea manuală a rezervorului.

NOTĂ: Acordați atenție capacității maxime a rezervorului pentru a evita pierderi de apă.

► CAPAC DE EVACUARE (D FIG. 3):

La baza răcitorului este prezent un capac de descărcare care permite golirea apei din rezervor.

#### ►► 4.1. PORNIRE:

► 4.1.1. Conectați răcitorul la rețeaua hidrică prin intermediul racordului filetat (FIG. 4) și umpleți cu apă rezervorul. Când apa din rezervor atinge nivelul maxim, un flotator va bloca automat fluxul (este posibilă funcționarea răcitorului conectat și alimentat în continuu la rețeaua hidrică).

În cazul în care alimentarea este manuală, prin capac/ușă, acordați atenție capacității rezervorului, pentru a evita pierderi de apă.

► 4.1.2. Verificați să nu se fi produs scurgeri în timpul alimentării.

► 4.1.3. Conectați ștecherul de alimentare la rețeaua electrică.

► 4.1.4. Apăsăți butonul ON/OFF / POWER pentru a porni răcitorul (FIG. 5).

**NOTĂ: Când răcitorul emite un bip acustic, înseamnă că rezervorul este gol și că aparatul funcționează în modalitatea ventilare. Pentru a dezactiva bipul acustic, apăsați butonul „COOL” [RĂCORIRE].**

#### ►► 4.2. FUNCȚIILE PANOULUI DE CONTROL ȘI ALE TELECOMENZII (FIG. 6):

► ON/OFF / POWER : Pentru pornirea și oprirea răcitorului.

► SPEED [VITEZĂ]: Pentru mărirea sau reducerea vitezei de ventilare a răcitorului. Puteți alege între trei viteze.

► COOL [RĂCORIRE]: Pentru activarea sau dezactivarea funcției de răcorire.

► TIMER: Pentru activarea sau dezactivarea modalității de pornire sau oprire întârziată.

-Pornire întârziată: Când răcitorul este pornit, apăsați butonul „TIMER” de mai multe ori, până când vizualizați ora dorită (numărul se aprinde intermitent), apoi opriți aparatul.

-Oprire întârziată: Când răcitorul este pornit, apăsați butonul „TIMER” de mai multe ori, până când vizualizați ora dorită, apoi ora de oprire este setată.

► SWING [OSCILAȚIE] (prezent în funcție de model): Pentru activarea sau dezactivarea oscilației verticale automate a aripilor pentru direcționarea fluxului de aer.

#### ►► 4.3. OPRIRE:

► 4.3.1. Apăsăți butonul ON/OFF / POWER pentru a opri răcitorul (FIG. 5).

► 4.3.2. Goliți rezervorul prin capacul de evacuare cu care este prevăzut (FIG. 7).

### ►► 5. CURĂȚARE ȘI ÎNTREȚINERE

**AVERTISMENT: ÎNAINTE DE EFECTUAREA OPERAȚIUNILOR DE ÎNTREȚINERE SAU REPARAȚIE, SCOATEȚI CABLUL DE ALIMENTARE DIN PRIZĂ.**

**PRESTAȚIILE APARATULUI POT FI DIFERITE ÎN FUNCȚIE DE MEDIUL ÎN CARE ESTE FOLOSIT RĂCITORUL, DE CALITATEA APEI FOLOSITE ȘI POATE FI AFECTAT DE PRAF SAU MURDĂRIE. AȘADAR, ÎN FUNCȚIE DE MODEL POATE FI NECESARĂ CURĂȚAREA URMĂTOARELOR ELEMENTE:**



### ►► 5.1. REZERVOR:

SE RECOMANDĂ CITIREA CU ATENȚIE A AVERTISEMTELOR PRIVIND SIGURANȚA ȘI SCHIMBAREA FRECVENȚĂ A APEI.

- 5.1.1. Opriți răcitorul și scoateți ștecherul de la rețeaua de alimentare cu energie electrică.
- 5.1.2. Goliți rezervorul prin capacul de evacuare cu care este prevăzut (FIG. 7).

### ►► 5.2. PANOURI EVAPORATIVE ȘI CIRCUIT DE APĂ:

- 5.2.1. Se recomandă verificarea vizuală periodică a stării și a poziției corecte a panourilor evaporative (FIG. 8). Panourile nu trebuie să fie uzate, deteriorate sau murdare și trebuie să fie poziționate corect pentru a evita prezența de spații între ele.  
IMPORTANT: Nu încercați să înlăturați panourile evaporative. Toate intervențiile trebuie efectuate de centrul de asistență tehnică.  
IMPORTANT: Manevrați cu grijă panourile evaporative, evitați să găuriți și să introduceți obiecte ascuțite prin grilajul de aspirație a aerului.
- 5.2.2. Pentru a garanta funcționarea corectă a răcitorului, trebuie ca înainte de a opri complet răcitorul, să dezactivați timp de câteva minute modalitatea „COOL” [RĂCORIRE], pentru a evita stagnarea apei.
- 5.2.3. Se recomandă efectuarea periodică a unui ciclu complet de încărcare și descărcare circuitului hidric folosind apă curată și produse de dezinfectare adecvate, lăsând răcitorul să funcționeze în exterior până la epuizarea completă a conținutului din rezervor.

IMPORTANT:

- Rezervorul răcitorului trebuie golit și igienizat periodic în funcție de utilizare.
- Suprafețele panourilor evaporative trebuie inspectate și igienizate periodic în funcție de utilizare.
- Pentru operațiunile de igienizare trebuie utilizate produse biocide conforme cu regulamentul european nr. 582/2012.
- Dacă este prezentă, verificați și curățați lampa UV la centrul de service o dată pe an.

### ►► 5.3. FILTRU AER (prezent în funcție de model) (FIG. 9):

**AVERTISMENT: Filtrul de aer murdar poate reduce drastic prestațiile răcitorului.**

SE RECOMANDĂ CURĂȚAREA FRECVENȚĂ A FILTRULUI DE AER, PENTRU A MENȚINE RĂCITORUL ÎN BUNĂ STARE DE FUNCȚIONARE.

- 5.2.1. Opriți răcitorul și scoateți ștecherul de la rețeaua de alimentare cu energie electrică.
- 5.2.2. Scoateți șuruburile de fixare (dacă sunt prevăzute) și înlăturați filtrul.
- 5.2.3. Curățați filtrul cu un detergent delicat și o lavetă moale. Asigurați-vă că filtrul este perfect uscat.
- 5.2.4. Repoziționați filtrul și fixați-l cu șuruburile (dacă sunt prevăzute).

### ►► 6. CONECTARE UMIDOSTAT LA DISTANȚĂ (opțional)

Este posibilă conectarea în serie la ștecherul de alimentare a unui umidostat la distanță, pentru a gestiona pornirea sau oprirea automată a răcitorului.

În urma intervenției umidostatului, în timpul funcționării normale, răcitorul se oprește. Repornirea este automată iar configurarea funcționării este restabilită menținând setările de dinainte de oprire.

ATENȚIE: SINGURA SETARE CARE NU ESTE RESTABILITĂ ESTE FUNCȚIA „TIMER”, ÎN ACEST CAZ RĂCITORUL VA INTRA ÎN STARE DE STAND-BY.

**►► 7. DEFECTE DE FUNCȚIONARE**

<b>ANOMALIE</b>	<b>CAUZĂ</b>	<b>SOLUȚIE</b>
Ecranul nu funcționează	1. Lipsă alimentare 2. Echipament defect	1a. Controlați ca răcitorul să fie conectat la sursa de alimentare cu energie electrică 1b. Contactați centrul de asistență tehnică 2. Contactați centrul de asistență tehnică
Nu există flux de aer sau acesta este foarte redus	1. Blocarea prizei de aer aflată în partea posterioară 2. Echipament defect	1a. Păstrați partea posterioară a răcitorului departe de pereții care pot bloca trecerea aerului 1b. Înlăturați eventualele obiecte de la priza de aer 1c. Contactați centrul de asistență tehnică 2. Contactați centrul de asistență tehnică
Răcitorul nu răspunde la comenzi	1. Echipament defect	1. Contactați centrul de asistență tehnică
Răcitorul pierde apă	1. Capacul de evacuare este slăbit 2. Evacuarea este murdară iar capacul de evacuare nu se închide perfect 3. Rezervorul prezintă scurgeri 4. Panoul picură	1. Închideți capacul 2. Curățați evacuarea și închideți capacul 3. Contactați centrul de asistență tehnică 4. Contactați centrul de asistență tehnică

**DÔLEŽITÉ: PREČÍTAJTE SI A POCHOPTTE TENTO NÁVOD SKÔR, NEŽ PRISTÚPITE K MONTÁŽI, UVEDENIU DO PREVÁDZKY ALEBO ÚDRŽBE TOHTO CHLADIČA. NESPRÁVNE POUŽÍVANIE CHLADIČA MÔŽE SPÔSOBIŤ VÁŽNE ZRANENIA ALEBO SMRŤ. UCHOVAJTE TENTO NÁVOD PRE BUDÚCE POUŽITIE.**

## ►► 1. BEZPEČNOSTNÉ INFORMÁCIE (OBR. 1)

 **DÔLEŽITÉ: PRED MONTÁŽOU, UVEDENÍM DO PREVÁDZKY ALEBO ÚDRŽBOU TOHTO PRÍSTROJA SI PREČÍTAJTE A POCHOPTTE TENTO NÁVOD. NESPRÁVNE POUŽITIE PRÍSTROJA MÔŽE ZAPRÍČINIŤ VÁŽNE PORANENIA. UCHOVAJTE TENTO NÁVOD PRE BUDÚCE POUŽITIE.**

 **DÔLEŽITÉ:** Tento prístroj nie je určený na používanie osobami (vrátane detí) so zníženými fyzickými, zmyslovými alebo duševnými schopnosťami, alebo neskúsenými osobami, pokiaľ nie sú pod dohľadom osoby zodpovednej za ich bezpečnosť. Deti musia byť pod dozorom, aby sa zaistilo, že sa nebudú s prístrojom hrať.

- 1.1. Dopĺňajte nádrž chladiča iba čistou vodou.
- 1.2. Pred vykonaním akejkoľvek činnosti sa uistite, že chladič vrátane napájacieho kábla a ovládacieho panela sú úplne suché, aby sa predišlo akémukoľvek riziku.
- 1.3. Po naplnení nádrže manipulujte s chladičom opatrne.
- 1.4. Počas používania chladiča dodržiavajte všetky miestne nariadenia a platné predpisy.
- 1.5. Aby ste sa chránili pred úrazom elektrickým prúdom, udržiavajte chladič v suchu. Nepracujte s mokrými rukami.
- 1.6. Používajte výhradne v dobre vetraných a dokonale suchých priestoroch.
- 1.7. Používajte iba v krytých štruktúrach.
- 1.8. Napájajte chladič iba s napätím a frekvenciou uvedenými na typovom štítku.
- 1.9. Počas používania chladič nezakrývajte papierom, lepenkou, plastom, plechom alebo iným horľavým materiálom, aby sa zabránilo akémukoľvek riziku.
- 1.10. Chladič sa musí používať na stabilnom a rovnom povrchu, aby sa zabránilo akémukoľvek riziku.
- 1.11. Pokiaľ chladič nepoužívate, odpojte ho zo sieťovej zásuvky.
- 1.12. Nikdy neblokujte prírody vzduchu ani výstupy vzduchu chladiča.
- 1.13. Minimálna odporúčaná bezpečná vzdialenosť medzi chladičom a stenami alebo inými predmetmi je 0,5 m.
- 1.14. Pokiaľ je chladič pripojený k sieti alebo je v prevádzke, nesmie sa nikdy premiestňovať, manipulovať, dopĺňať ani vykonávať na ňom akýkoľvek údržbársky zásah.

- 1.15. Udržiavajte dostatočnú bezpečnú vzdialenosť chladiča (vrátane napájacieho kábla) od zdrojov tepla.
- 1.16. V každom prípade nechajte chladič otvoriť a/alebo opraviť iba v autorizovanom servisnom stredisku.
- 1.17. Ak je napájací kábel poškodený, musí byť vymenený v servisnom technickom stredisku, aby sa predišlo akémukoľvek riziku.
- 1.18. V prípade nesprávnej prevádzky chladiča okamžite odpojte elektrické napájanie a kontaktujte servisné stredisko.
- 1.19. Chráňte napájací kábel pred možným poškodením v dôsledku pohybu vozidiel alebo chodcov. Nesprávne pripojenie k elektrickému napätiu alebo nesprávna inštalácia môže spôsobiť riziko úrazu elektrickým prúdom.
- 1.20. Podmienky použitia:
  - A) Teplota vzduchu: 18°C - 45 °C; Teplota vody: <45°C.
  - B) Vzduch musí byť bez prachu a znečisťujúcich látok, inak musíte zvýšiť frekvenciu čistenia.
- 1.21. Voda, ktorá sa používa na plnenie chladiacej nádrže, musí pochádzať z vodovodu. Pokiaľ nie je možné čerpať z vodovodu, privádzaná voda musí byť podrobená dezinfekčnej úprave podľa európskej smernice 98/83/ES.
  - Odporúča sa používať vodu s tvrdosťou nižšou ako 15°f.
  - Chladiaca nádrž musí byť pravidelne vyprázdňovaná a dezinfikovaná podľa použitia.
  - Povrchy odparovacích panelov musí byť pravidelne kontrolované a dezinfikované podľa použitia.
  - Pre dezinfekčné operácie musia byť použité biocídne výrobky, ktoré vyhovujú európskemu nariadenia č. 582/2012.

## ►► 2. ROZBALENIE

- 2.1. Odstráňte všetky obalové materiály, ktoré boli použité na zabalenie a dodanie chladiča a likvidujte ich podľa platných predpisov.
- 2.2. Skontrolujte, či nedošlo k poškodeniu počas prepravy. Ak sa vám zdá chladič poškodený, okamžite informujte predajcu, u ktorého bol zakúpený.

### ►► 3. POPIS

(OBR. 2)

Odparovacie chladiče ochladzujú vzduch prirodzeným procesom odparovania vody. Základom činnosti týchto vzduchových chladičov je odparovacie chladenie, ktoré využíva výmenu energie medzi vodou a vzduchom. Chladiče sú tvorené odparovacím panelom, ventilátorom a kaskádovým rozvodom vody. Ventilátor nasáva vzduch zvonku a nechá ho prechádzať odparovacím panelom, ktorý je vyrobený výhradne z celulózy a je trvalo mokry vďaka špeciálnemu systému, ktorý čerpá vodu.

### ►► 4. PREVÁDZKA

**VAROVANIE:** Pred zapnutím chladiča si pozorne prečítajte „BEZPEČNOSTNÉ INFORMÁCIE“.

**VAROVANIE:** Používajte iba čistú vodu, aby ste sa vyhli poruchám alebo anomáliám.

**VAROVANIE:** Skontrolujte správne uzemnenie vášho elektrického systému. Zapojenie k elektrickej sieti sa musí vykonávať v súlade s platnými národnými predpismi. Napájajte chladič iba s napätím a frekvenciou uvedenými na typovom štítku.

V závislosti od modelu je na chladiči k dispozícii séria armatúr a kohútikov (OBR. 3):

► UZATVÁRACÍ VODOVODNÝ KOHÚTIK (k dispozícii v závislosti od modelu) (A OBR. 3):

Slúži na nastavenie prietoku vody do panelu chladiča. Pri úplnom otvorení kohútika (otáčanie gombíka proti smeru hodinových ručičiek) sa dosiahne maximálneho prietoku vody.

► TVAROVKA PRÍVODU VODY (B OBR. 3):

Slúži k nepretržitému a automatickému dopĺňovaniu vody do chladiča (pripojenie 1/2" a maximálny tlak vstupnej vody 3 bar). Po doplnení môže byť tiež premiestnený, vždy s maximálnou starostlivosťou.

► UZÁVER PRE RUČNÉ PLNENIE (C OBR. 3):

K dispozícii je uzáver/dvierka na plnenie vody, ktoré umožňujú ručné plnenie nádrže.

**POZNÁMKA:** Dávajte pozor na maximálnu kapacitu nádrže, aby nedošlo k úniku vody.

► VYPÚŠŤACÍ UZÁVER (D OBR. 3):

Na spodnej strane chladiča je vypúšťacia zátka, ktorá umožňuje vyprázdniť vodu z nádrže.

#### ►► 4.1. ZAPNUTIE:

► 4.1.1. Pripojte chladič k prívodu vody pomocou závitovej armatúry (OBR. 4) a naplňte nádrž vodou. Keď voda v nádrži dosiahne maximálnu úroveň, plavák automaticky zablokuje prietok (chladič je možné prevádzkovať pripojený a nepretržite napájaný z vodnej siete).

V prípade ručného plnenia cez uzáver/dvierka dávajte pozor na kapacitu nádrže, aby nedošlo k úniku vody.

► 4.1.2. Pri plnení skontrolujte, či nedochádza k únikom.

► 4.1.3. Pripojte napájaciu zástrčku k elektrickej sieti.

► 4.1.4. Stlačte tlačidlo ON/OFF / POWER pre zapnutie chladiča (OBR. 5).

**POZNÁMKA:** Keď chladič vydá akustické pípnutie, znamená to, že je nádrž prázdna a prístroj pracuje v režime vetrania. Pípnutie deaktivujete stlačením tlačidla „COOL“ (CHLADENIE).

#### ►► 4.2. FUNKCIE OVLÁDACIEHO PANELA A DIAĽKOVÉHO OVLÁDANIA (OBR. 6):

► ON/OFF / POWER: Umožňuje zapnúť alebo vypnúť chladič.

► SPEED (RÝCHLOSŤ): Umožňuje zvýšiť alebo znížiť rýchlosť ventilácie chladiča. Je možné vybrať medzi tromi rýchlosťami.

► COOL (CHLADENIE): Umožňuje aktivovať alebo deaktivovať režim ochladzovania.

► TIMER: Umožňuje aktivovať alebo deaktivovať oneskorený režim zapnutia alebo vypnutia.

-Oneskorené zapnutie: Pri zapnutom chladiči stlačte viackrát tlačidlo „TIMER“, kým sa nezobrazí požadovaný čas (číslo bliká), potom prístroj vypnete.

-Oneskorené vypnutie: Pri zapnutom chladiči stlačte viackrát tlačidlo „TIMER“, kým sa nezobrazí požadovaný čas, v tomto okamihu je nastavená doba vypnutia.

► SWING (VÝKYVY) (k dispozícii v závislosti od modelu): Umožňuje aktivovať alebo deaktivovať automatické vertikálne výkyvy rebier pre nasmerovanie prúdu vzduchu.

#### ►► 4.3. VYPNUTIE:

► 4.3.1. ► Stlačte tlačidlo ON/OFF / POWER (NAPÁJ.) pre vypnutie chladiča (OBR. 5).

► 4.3.2. Vyprázdnite nádrž cez príslušnú vypúšťaciu zátka (OBR. 7).

#### ►► 5. ČISTENIE A ÚDRŽBA

**VAROVANIE:** PRED VYKONÁVANÍM AKEJKOL'VEK ÚDRŽBY ČI OPRÁV ODPOJTE NAPÁJACÍ KÁBEL OD ELEKTRICKEJ SIETE.

V ZAVISLOSTI OD PROSTREDIA, V KTOROM SA CHLADIČ POUŽÍVA, OD PRACHU, NEČISTÔT MÔŽE KVALITA POUŽITEJ VODY OVPLYVNIŤ VÝKON JEDNOTKY. PRETO MÔŽE BYŤ V ZAVISLOSTI OD MODELU NUTNÉ VYČISTIŤ:

### ►► 5.1. NÁDRŽ:

ODPORÚČA SA POZORNE SI PREČÍTAŤ BEZPEČNOSTNÉ VAROVANIA A ČASTO MENIŤ VODU.

- 5.1.1. Vypnite chladič a odpojte zástrčku z elektrickej siete.
- 5.1.2. Vyprázdnite nádrž cez príslušnú vypúšťaciu zátku (OBR. 7).

### ►► 5.2. ODPAROVACIE PANEĽY A VODNÝ OKRUH:

- 5.2.1. Odporúča sa periodicky vizuálne kontrolovať stav a správnu polohu odparovacích panelov (Obr. 8). Panele nesmú byť opotrebované, poškodené alebo zakryté a musia byť správne umiestnené, aby medzi nimi neboli medzery.

DÔLEŽITÉ: Nepokúšajte sa odstrániť odparovacie panele. Všetky zásahy musia vykonávať asistenčné stredisko.

DÔLEŽITÉ: S odparovacími panelmi zaobchádzajte opatrne, vyvarujte sa prepichnutiu a zasunutiu ostrých predmetov do mriežky nasávania vzduchu.

- 5.2.2. Aby bola zaistená správna prevádzka chladiča, pred jeho úplným vypnutím deaktivujte na niekoľko minút režim „COOL“ (CHLADENIE), aby sa zabránilo stagnácii vody.
- 5.2.3. Odporúča sa pravidelne vykonávať kompletný cyklus naplnenia a vypustenia vodného okruhu čistou vodou a vhodnými dezinfekčnými prostriedkami spustením chladiča vo vonkajšom prostredí, pokiaľ nebude obsah nádrže úplne vyčerpaný.

DÔLEŽITÉ:

-Chladiaca nádrž musí byť pravidelne vyprázdňovaná a dezinfikovaná podľa použitia.

-Povrchy odparovacích panelov musí byť pravidelne kontrolované a dezinfikované podľa použitia.

-Pre dezinfekčné operácie musia byť použité biocídne výrobky, ktoré vyhovujú európskemu nariadenia č. 582/2012.

-Ak je k dispozícii, nechajte UV lampu raz ročne skontrolovať a vyčistiť v servisnom stredisku.

### ►► 5.3. VZDUCHOVÝ FILTER (k dispozícii v závislosti od modelu) (OBR. 9):

**VAROVANIE: Znečistený vzduchový filter môže viesť k značnému zníženiu výkonnosti chladiča.**

ODPORÚČA SA ČASTO ČISTIŤ VZDUCHOVÝ FILTER, ABY BOL CHLADIČ V DOBROM PREVÁDZKOVOM STAVE.

- 5.2.1. Vypnite chladič a odpojte zástrčku z elektrickej siete.
- 5.2.2. Odstráňte upevňovacie skrutky (ak sú k dispozícii) a vyberte filter.
- 5.2.3. Vyčistite filter jemným čistiacim prostriedkom a mäkkou handričkou. Uistite sa, že filter je úplne suchý.
- 5.2.4. Nasadte filter a upevnite ho skrutkami (ak sú k dispozícii).

### ►► 6. PRIPOJENIE DIAĽKOVÉHO ZVLHČOVAČA (voliteľne)

K napájacej zástrčke možno sériovo pripojiť diaľkový zvlhčovač vzduchu pre riadenie automatického zapnutia alebo vypnutia chladiča.

Po zásahu zvlhčovača sa počas normálnej prevádzky chladič vypne. Opätovné zapnutie je automatické a prevádzková konfigurácia sa obnoví zachovaním nastavení pred vypnutím.

UPOZORNENIE: JEDINÉ NASTAVENIE, KTORÉ SA NEOBNOVÍ, JE FUNKCIA „TIMER (ČASOVAČ)“, V TOMTO PRÍPADE SA CHLADIČ PREPNE DO POHOVOSTNÉHO STAVU.

**►► 7. PREVÁDZKOVÉ ANOMÁLIE**

<b>ANOMÁLIA</b>	<b>PRÍČINA</b>	<b>RIEŠENIE</b>
Displej nefunguje	1. Chýba napájanie 2. Chybný prístroj	1a. Skontrolujte, či je chladič pripojený k elektrickému napájaniu 1b. Obráťte sa na servisné stredisko 2. Obráťte sa na servisné stredisko
Chýba prúd vzduchu alebo je veľmi nízky	1. Upchatie zadného prívodu vzduchu 2. Chybný prístroj	1a. Udržujte zadnú stranu chladiča v odstupe od stien, ktoré môžu brániť priechodu vzduchu 1b. Odstráňte prípadné predmety z prívodu vzduchu 1c. Obráťte sa na servisné stredisko 2. Obráťte sa na servisné stredisko
Chladič nereaguje na ovládanie	1. Chybný prístroj	1. Obráťte sa na servisné stredisko
Z chladiča uniká voda	1. Vypúšťacia zátka je uvoľnená 2. Odtok je znečistený a vypúšťacia zátka nie je dokonale uzavretá 3. Úniky z nádrže 4. Panel kvapká	1. Zatvorte zátku 2. Vyčistite odtok a zatvorte zátku 3. Obráťte sa na servisné stredisko 4. Obráťte sa na servisné stredisko



**ВАЖНО: ПРОЧЕТЕТЕ И РАЗБЕРЕТЕ ТОВА РЪКОВОДСТВО ЗА ЕКСПЛОАТАЦИЯ, ПРЕДИ ДА ИЗПЪЛНИТЕ СГЛОБЯВАНЕТО, ДА ПУСНЕТЕ В ЕКСПЛОАТАЦИЯ ИЛИ ДА ИЗВЪРШВАТЕ ПОДДРЪЖКА ПО ТОЗИ ОХЛАДИТЕЛ. ПОГРЕШНАТА УПОТРЕБА НА ОХЛАДИТЕЛЯ МОЖЕ ДА ПРИЧИНИ СЕРИОЗНИ ИЛИ ФАТАЛНИ НАРАНЯВАНИЯ. СЪХРАНЯВАЙТЕ ТОВА РЪКОВОДСТВО ЗА СПРАВКИ ЗА В БЪДЕЩЕ.**

**►► 1. ИНФОРМАЦИЯ ЗА БЕЗОПАСНОСТТА (ФИГ. 1)**

 **ВАЖНО: ПРОЧЕТЕТЕ С РАЗБИРАНЕ ТОВА РЪКОВОДСТВО ЗА РАБОТА, ПРЕДИ ДА СГЛОБИТЕ, ПУСНЕТЕ В РАБОТЕН РЕЖИМ ИЛИ ИЗВЪРШВАТЕ ПОДДРЪЖКА ПО ТОЗИ УРЕД. НЕПРАВИЛНОТО ИЗПОЛЗВАНЕ НА УРЕДА МОЖЕ ДА ПРИЧИНИ СЕРИОЗНИ НАРАНЯВАНИЯ. СЪХРАНЯВАЙТЕ ТОВА РЪКОВОДСТВО ЗА СПРАВКИ ЗА В БЪДЕЩЕ.**

 **ВАЖНО: Този уред не е подходящ за използване от лица (включително деца) с ограничени физически, сензорни и умствени способности, както и от неопитни лица, освен ако не са под надзора на лице, отговорно за тяхната безопасност. Децата трябва да се държат под контрол, за да сте сигурни, че не си играят с уреда.**

- 1.1. Подавайте само чиста вода към резервоара на охладителя.
- 1.2. Преди да извършите каквато и да е операция се уверете, че охладителят, включително захранващият кабел и командният панел, са абсолютно сухи, за да предотвратите всякакви рискове.
- 1.3. След като напълните резервоара, премествайте охладителя внимателно.
- 1.4. По време на използване на охладителя се придържайте към всички местни разпоредби и към действащата нормативна уредба.
- 1.5. За да се предпазите от токов удар, дръжте охладителя сух. Не работете с мокри ръце.
- 1.6. Използвайте само в добре проветриви и съвсем сухи помещения.
- 1.7. Използвайте само в покрити конструкции.
- 1.8. Захранвайте охладителя само с напрежението и честотата, посочени върху идентификационната табелка.
- 1.9. Не покривайте охладителя с хартия, картон, пластмаса, метални листове и каквито и да е други запалими материали по време на използване, за да предотвратите всякакви рискове.
- 1.10. Охладителят трябва да се използва върху стабилна и нивелирана повърхност, така че да се избегнат всякакви рискове.
- 1.11. Охладителят трябва да е изключен от контакта на захранващата мрежа, когато не го използвате.
- 1.12. Никога не блокирайте отворите за въздух, нито изхода на въздуха на охладителя.

- 1.13. Препоръчителната минимална безопасна дистанция между охладителя и стените или други предмети е 0,5 м.
- 1.14. Когато охладителят е свързан към електрическа мрежа или работи, никога не трябва да се премества, да се зарежда, с него да се борави, нито да се извършва каквато и да е намеса по поддръжка.
- 1.15. Дръжте охладителя (включително захранващия кабел) на подходяща безопасна дистанция от източници на топлина.
- 1.16. Във всеки случай охладителят трябва да се отваря и/или поправя само от оторизиран сервизен център.
- 1.17. Ако захранващият кабел е повреден, трябва да бъде подменен от сервизния център, така че да се предотвратят всякакви рискове.
- 1.18. При неправилна работа на охладителя, незабавно изключете електрозахранването му и се свържете със сервизния център.
- 1.19. Предпазвайте захранващия кабел от потенциални повреди, предизвиквани от движението на превозни средства или пешеходци. Свързването към неподходящо електрическо напрежение или неподходящият монтаж може да породят риск от токов удар.
- 1.20. Условия на използване:
  - А) Температура на въздуха: 18°C - 45°C; Температура на водата: <45°C.
  - В) Във въздуха не трябва да има прах и замърсители, в противен случай уредът трябва да се почиства по-често.
- 1.21. Водата, използвана за напълване на резервоара на охладителя, трябва да е взета от водопровод. В случай на невъзможност да черпите вода от водопровод, то въведената вода трябва да е подложена на санитарна обработка съгласно европейска директива 98/83/ЕО.
  - Препоръчително е да използвате вода с твърдост под 15°f.
  - Резервоарът на охладителя трябва да се изпразва и да се подлага на санитарна обработка с периодичност, зависеща от използването на уреда.
  - Повърхностите на изпарителните панели трябва да се проверяват и подлагат на санитарна обработка периодично, в зависимост от използването.
  - За операциите по санитарна обработка трябва да се използват биоцидни продукти, отговарящи на изискванията на европейски регламент № 582/2012.

## ►► 2. РАЗОПАКОВАНЕ

- 2.1. Отстранете всички опаковъчни материали, използвани за опаковане и изпращане на охладителя, и ги изхвърлете съгласно действащата нормативна уредба.
- 2.2. Проверете дали не са нанесени щети по време на транспортирането. Ако охладителят изглежда повреден, осведомете незабавно дистрибутора, от когото сте го закупили.

## ►► 3. ОПИСАНИЕ

(ФИГ. 2)

Изпарителните охладители охлаждат въздуха чрез естествения процес на изпаряване на водата. В основата на принципа на функциониране на тези въздушни охладители е изпарителното охлаждане въз основата на обмен на енергия между водата и въздуха.

Охладителите се състоят от изпарителен панел, вентилатор и каскадна система за разпределение на водата. Вентилаторът засмуква въздух отвън, който преминава през изпарителния панел, съставен изцяло от целулоза и непрекъснато мокрен от специална система, изпомпваща водата.

## ►► 4. ЕКСПЛОАТАЦИЯ

**ПРЕДУПРЕЖДЕНИЕ:** Преди да включите охладителя, прочетете внимателно „ИНФОРМАЦИЯ ОТНОСНО БЕЗОПАСНОСТТА“.

**ПРЕДУПРЕЖДЕНИЕ:** Използвайте само чиста вода, за да избегнете опасността от повреди или други неизправности.

**ПРЕДУПРЕЖДЕНИЕ:** Проверете дали Вашата електрическа инсталация е заземена правилно. Съвързането към електрическата мрежа трябва да се извърши съгласно валидната национална нормативна уредба. Захранвайте охладителя само с напрежението и честотата, посочени върху идентификационната табелка.

В зависимост от модела, върху охладителя има редица фитинги и кранове (ФИГ. 3):

### ► КРАН ЗА ДРОСЕЛИРАНЕ НА ВОДАТА (наличен само при някои модели) (А ФИГ. 3):

Служи за регулиране на дебита вода при панела на охладителя. При напълно отворен кран (завъртане на ръкохватката обратно на часовниковата стрелка) се осигурява максимален дебит на водата.

### ► ФИТИНГ ЗА ПОДАВАНЕ НА ВОДА (В ФИГ. 3):

Служи за непрекъснато и автоматично подаване на вода към охладителя (фитинг от 1/2" и максимално налягане на водата на входа от 3 bar). След зареждането може да се премести, отново максимално внимателно.

### ► КАПАЧКА ЗА РЪЧНО ЗАРЕЖДАНЕ С ВОДА (С ФИГ. 3):

Има една капачка/вратичка за зареждане на вода, която позволява да зареждате резервоара ръчно. **ЗАБЕЛЕЖКА:** Обърнете внимание каква е максималната вместимост на резервоара, за да не изтече вода навън.

### ► КАПАЧКА ЗА ИЗТОЧВАНЕ (D ФИГ. 3):

На дъното на охладителя има капачка, която позволява да източите водата от резервоара.

## ►► 4.1. ВКЛЮЧВАНЕ:

- 4.1.1. Свържете охладителя към водопроводната мрежа чрез резбованата връзка (ФИГ. 4) и напълнете резервоара с вода. Когато водата в резервоара достигне максималното ниво, един поплавък спира автоматично водната струя (възможно е охладителят да работи и ако е свързан към водопроводната мрежа, от която да се извършва постоянно водоснабдяване). В случай на ръчно зареждане през капачката/вратичката, обърнете внимание на вместимостта на резервоара, за да не изтече вода навън.
- 4.1.2. Проверете дали по време на зареждането няма изтекли количества.
- 4.1.3. Свържете щепсела за захранване към електрическата мрежа.
- 4.1.4. Натиснете бутон ON/OFF / POWER, за да включите охладителя (ФИГ. 5).

**ЗАБЕЛЕЖКА:** Когато охладителят издаде звук „бип“ (пиукане), това означава, че резервоарът е празен и уредът работи в режим на вентилация. За да деактивирате звуковия сигнал „бип“, натиснете бутон „COOL“.

## ►► 4.2. ФУНКЦИИ НА КОНТРОЛНИЯ ПАНЕЛ И НА ДИСТАНЦИОННОТО УПРАВЛЕНИЕ (ФИГ. 6):

- ON/OFF / POWER: Позволява да включвате или изключвате охладителя.
- SPEED: Позволява да увеличавате или намалявате скоростта на вентилиране на охладителя. Може да избирате между три скорости.
- COOL: Позволява да активирате или деактивирате режима на охлаждане.
- TIMER: Позволява да активирате или деактивирате режима на отложен старт или стоп.
  - Отложен старт: При включен охладител, натискайте неколkokратно бутон „TIMER“, докато се покаже желаният час (числото мига). След това изключете уреда.
  - Отложен стоп: При включен охладител, натискайте неколkokратно бутон „TIMER“, докато се покаже желаният час. Сега часът на изключване е настроен.
- SWING (налично в зависимост от модела): Позволява да активирате или деактивирате автоматичното вертикално накланяне на жалюзите, за да насочват въздушната струя.

### ►► 4.3. ИЗКЛЮЧВАНЕ:

- 4.3.1. Натиснете бутон ON/OFF / POWER, за да изключите охладителя (ФИГ. 5).
- 4.3.2. Източете резервоара през специалната капачка (ФИГ. 7).

### ►► 5. ПОЧИСТВАНЕ И ПОДДРЪЖКА

**ПРЕДУПРЕЖДЕНИЕ: ПРЕДИ ДА ИЗВЪРШИТЕ КАКВАТО И ДА Е ОПЕРАЦИЯ ПО ПОДДРЪЖКА ИЛИ ПОПРАВКА, ИЗКЛЮЧЕТЕ ЗАХРАНВАЩИЯ КАБЕЛ ОТ ЕЛЕКТРИЧЕСКАТА МРЕЖА.**

В ЗАВИСИМОСТ ОТ ПОМЕЩЕНИЕТО, В КОЕТО СЕ ИЗПОЛЗВА ОХЛАДИТЕЛЯТ, ПРАХЪТ, ЗАМЪРСЯВАНИЯТА И КАЧЕСТВОТО НА ИЗПОЛЗВАНАТА ВОДА МОЖЕ ДА ПОВЛИЯТ НА РАБОТНИТЕ ХАРАКТЕРИСТИКИ НА УРЕДА. СЛЕДОВАТЕЛНО, В ЗАВИСИМОСТ ОТ МОДЕЛА, МОЖЕ ДА СЕ НАЛОЖИ ПОЧИСТВАНЕ НА:

#### ►► 5.1. РЕЗЕРВОАР:

ПРЕПОРЪЧВАМЕ ДА ПРОЧЕТЕТЕ ВНИМАТЕЛНО ПРЕДУПРЕЖДЕНИЯТА ЗА БЕЗОПАСНОСТ И ДА СМЕНЯТЕ ВОДАТА ЧЕСТО.

- 5.1.1. Изключете охладителя и разкачете щепсела от електрическата мрежа.
- 5.1.2. Източете резервоара през специалната капачка (ФИГ. 7).

#### ►► 5.2. ИЗПАРИТЕЛНИ ПАНЕЛИ И ВОДЕН КРЪГ:

► 5.2.1. Препоръчваме периодично да проверявате визуално състоянието и правилната позиция на изпарителните панели (ФИГ. 8). Панелите не трябва да са износени, повредени, по тях не трябва да има наслагвания и трябва да бъдат поставени правилно, така че да няма пространство помежду им.

ВАЖНО: Не се опитвайте да отстранявате изпарителните панели. Всички намеси трябва да се извършват от сервизния център.

ВАЖНО: Боравете внимателно с изпарителните панели и избягвайте да пробивате или да пъхате остри предмети през решетката за приток на въздух.

- 5.2.2. За да гарантирате безупречната работа на охладителя, преди да го изключите напълно, трябва да деактивирате за няколко минути режим „COOL“, за да предотвратите застояването на вода.
- 5.2.3. Препоръчваме периодично да правите по един пълен цикъл на зареждане и източване на водния кръг, като използвате чиста вода и подходящи дезинфекциращи продукти, като пускате охладителя да работи на открито до пълно изчерпване на съдържащата се в резервоара течност.

#### ВАЖНО:

- Резервоарът на охладителя трябва да се изпразва и да се подлага на санитарна обработка с периодичност, зависеща от използването на уреда.
- Повърхностите на изпарителните панели трябва да се проверяват и подлагат на санитарна обработка периодично, в зависимост от използването.
- За операциите по санитарна обработка трябва да се използват биоцидни продукти, отговарящи на изискванията на европейски регламент № 582/2012.
- Ако има такава, проверете и почистете UV лампата веднъж годишно от сервизния център.

#### ►► 5.3. ВЪЗДУШЕН ФИЛТЪР (налично в зависимост от модела) (ФИГ. 9):

**ПРЕДУПРЕЖДЕНИЕ: Замърсеният въздушен филтър може да предизвика значително влошаване на работните характеристики на охладителя.**

ПРЕПОРЪЧВАМЕ ДА ПОЧИСТВАТЕ ВЪЗДУШНИЯ ФИЛТЪР ЧЕСТО, ЗА ДА ПОДДЪРЖАТЕ ОХЛАДИТЕЛЯ В ДОБРО РАБОТНО СЪСТОЯНИЕ.

- 5.2.1. Изключете охладителя и разкачете щепсела от електрическата мрежа.
- 5.2.2. Отстранете скрепителните болтове (ако има такива) и свалете филтъра.
- 5.2.3. Почистете филтъра с неагресивен миеш препарат и мека кърпа. Проверете дали филтърът е изсъхнал напълно.
- 5.2.4. Върнете филтъра на мястото му и го фиксирайте с болтовете (ако има такива).

#### ►► 6. СВЪРЗВАНЕ НА ДИСТАНЦИОННИЯ РЕГУЛАТОР НА ВЛАЖНОСТТА (опционално устройство)

Стандартно към щепсела за захранване може да свържете един дистанционен регулатор на влажност с цел автоматично управление на включването и изключването на охладителя.

След сработване на регулатора на влажността по време на нормална работа, охладителят се изключва. Повторното включване става автоматично и работната конфигурация се възстановява, като остават активни настройките от преди изключването. **ВНИМАНИЕ: ЕДИНСТВЕНАТА НАСТРОЙКА, КОЯТО НЕ СЕ ВЪЗСТАНОВЯВА, Е ФУНКЦИЯ „TIMER“ - В ТОЗИ СЛУЧАЙ ОХЛАДИТЕЛЯТ ЗАЕМА СЪСТОЯНИЕ НА СТЕНДБАЙ.**

**►► 7. ПРОБЛЕМИ С ЕКСПЛОАТАЦИЯТА**

<b>ПРОБЛЕМ</b>	<b>ПРИЧИНА</b>	<b>ОТСТРАНЯВАНЕ НА ПРОБЛЕМА</b>
Дисплеят не работи	1. Липса на захранване 2. Повредено оборудване	1а. Проверете дали охладителят е свързан към електрозахранването 1б. Свържете се със сервизния център 2. Свържете се със сервизния център
Няма въздушна струя или има, но е много слаба	1. Запушване на входния отвор за въздух от задната страна 2. Повредено оборудване	1а. Дръжте задната страна на охладителя далече от стени, които може да възпрепятстват преминаването на въздуха 1б. Отстранете евентуални предмети от входния отвор за въздух 1с. Свържете се със сервизния център 2. Свържете се със сервизния център
Охладителят не отговаря на командите	1. Повредено оборудване	1. Свържете се със сервизния център
От охладителя тече вода	1. Капачката за източване е разхлабена 2. Отворът за отвеждане е замърсен и капачката за източване не се затваря идеално 3. Има течове от резервоара 4. Панелът капе	1. Затворете капачката 2. Почистете отвора за отвеждане и затворете капачката 3. Свържете се със сервизния център 4. Свържете се със сервизния център



**ΣΗΜΑΝΤΙΚΟ: ΔΙΑΒΑΣΤΕ ΚΑΙ ΚΑΤΑΝΟΗΣΤΕ ΤΟ ΠΑΡΟΝ ΕΓΧΕΙΡΙΔΙΟ ΛΕΙΤΟΥΡΓΙΑΣ ΠΡΙΝ ΤΗ ΣΥΝΑΡΜΟΛΟΓΗΣΗ, ΤΗΝ ΑΝΑΘΕΣΗ Ή ΤΗ ΣΥΝΤΗΡΗΣΗ ΑΥΤΟΥ ΤΟΥ ΨΥΧΡΑΝΤΗΡΑ. Η ΑΚΑΤΑΛΛΗΛΗ ΧΡΗΣΗ ΤΟΥ ΨΥΧΡΑΝΤΗΡΑ ΜΠΟΡΕΙ ΝΑ ΠΡΟΚΑΛΕΣΕΙ ΣΟΒΑΡΟΥΣ ΤΡΑΥΜΑΤΙΣΜΟΥΣ Ή ΤΟ ΘΑΝΑΤΟ. ΦΥΛΑΞΤΕ ΤΟ ΕΓΧΕΙΡΙΔΙΟ ΣΕ ΠΕΡΙΠΤΩΣΗ ΜΕΛΛΟΝΤΙΚΗΣ ΑΝΑΦΟΡΑΣ.**

**►► 1. ΠΛΗΡΟΦΟΡΙΕΣ ΓΙΑ ΤΗΝ ΑΣΦΑΛΕΙΑ (ΕΙΚ. 1)**

 **ΣΗΜΑΝΤΙΚΟ: ΔΙΑΒΑΣΤΕ ΚΑΙ ΚΑΤΑΝΟΗΣΤΕ ΤΟ ΠΑΡΟΝ ΕΓΧΕΙΡΙΔΙΟ ΛΕΙΤΟΥΡΓΙΑΣ ΠΡΙΝ ΕΚΤΕΛΕΣΕΤΕ ΤΗ ΣΥΝΑΡΜΟΛΟΓΗΣΗ, ΤΗΝ ΕΚΚΙΝΗΣΗ Ή ΤΗ ΣΥΝΤΗΡΗΣΗ ΤΗΣ ΣΥΣΚΕΥΗΣ ΑΥΤΗΣ. Η ΕΣΦΑΛΜΕΝΗ ΧΡΗΣΗ ΤΗΣ ΣΥΣΚΕΥΗΣ ΜΠΟΡΕΙ ΝΑ ΠΡΟΚΑΛΕΣΕΙ ΣΟΒΑΡΟΥΣ ΤΡΑΥΜΑΤΙΣΜΟΥΣ. ΦΥΛΑΞΤΕ ΤΟ ΕΓΧΕΙΡΙΔΙΟ ΣΕ ΠΕΡΙΠΤΩΣΗ ΜΕΛΛΟΝΤΙΚΗΣ ΑΝΑΦΟΡΑΣ.**

 **ΣΗΜΑΝΤΙΚΟ:** Αυτή η συσκευή δεν είναι κατάλληλη για χρήση από άτομα (συμπεριλαμβανομένων των παιδιών) με μειωμένες σωματικές, αισθητηριακές ή διανοητικές ικανότητες ή με απειρία, εκτός αν επιβλέπονται από ένα πρόσωπο υπεύθυνο για την ασφάλειά τους. Τα παιδιά θα πρέπει να ελέγχονται, έτσι ώστε να εξασφαλίζεται ότι δεν παίζουν με τη συσκευή.

- 1.1. Εφοδιάστε το ντεπόζιτο ψυχαντήρα μόνο με καθαρό νερό.
- 1.2. Πριν εκτελέσετε οποιαδήποτε εργασία βεβαιωθείτε ότι ο ψυχαντήρας, συμπεριλαμβανομένου του καλωδίου τροφοδοσίας και του πίνακα ελέγχου είναι τελείως στεγνοί, για να μην υπάρξει κανένας κίνδυνος.
- 1.3. Αφού γεμίσετε τη δεξαμενή, μετακινήστε τον ψυχαντήρα με προσοχή.
- 1.4. Κατά τη διάρκεια της χρήσης του ψυχαντήρα, ακολουθήστε όλους τους τοπικούς κανονισμούς και την ισχύουσα νομοθεσία.
- 1.5. Για να αποφύγετε τον κίνδυνο ηλεκτροπληξίας, διατηρείτε τον ψυχαντήρα στεγνό. Να μη δουλεύετε με βρεγμένα χέρια.
- 1.6. Να χρησιμοποιείτε τη συσκευή μόνο σε μέρη που αερίζονται καλά και είναι τελείως στεγνά.
- 1.7. Να χρησιμοποιείτε τη συσκευή μόνο σε σκεπασμένες δομές.
- 1.8. Τροφοδοτήστε το ψυχαντήρα μόνο με την τάση και τη συχνότητα που καθορίζονται στον πίνακα δεδομένων.
- 1.9. Να μη σκεπάζετε τον ψυχαντήρα κατά την χρήση του με χαρτί, χαρτόνι, πλαστικό, φύλλα μετάλλου ή με οποιοδήποτε άλλο εύφλεκτο υλικό έτσι ώστε να αποτραπεί κάθε κίνδυνος.
- 1.10. Ο ψυχαντήρας πρέπει να χρησιμοποιείται σε σταθερή και επίπεδη επιφάνεια, προκειμένου να αποφευχθεί κάθε κίνδυνος.
- 1.11. Αποσυνδέστε τον ψυχαντήρα από την ηλεκτρική πρίζα, όταν δεν το χρησιμοποιείτε.
- 1.12. Μη μπλοκάρετε ποτέ την παροχή του αέρα, ούτε την έξοδο του αέρα του ψυχαντήρα.

- 1.13. Η ελάχιστη απόσταση ασφαλείας, που προτείνεται, μεταξύ του ψυχαντήρα και των τοιχίων ή άλλων αντικειμένων είναι 0,5 m.
- 1.14. Όταν ο ψυχαντήρας είναι συνδεδεμένος στο ηλεκτρικό ρεύμα ή λειτουργεί δεν πρέπει σε καμιά περίπτωση να τον μετακινείτε, να τον χειρίζεστε ή να τον υποβάλετε σε οποιαδήποτε συντήρηση.
- 1.15. Να διατηρείτε κατάλληλη απόσταση ασφαλείας από τον ψυχαντήρα (συμπεριλαμβανομένου και του τροφοδοτικού καλωδίου) από πηγές θερμότητας.
- 1.16. Σε κάθε περίπτωση απευθυνθείτε σε ένα εξουσιοδοτημένο κέντρο εξυπηρέτησης για να ανοίξετε ή/και να επισκευάσετε τον ψυχαντήρα.
- 1.17. Αν το καλώδιο τροφοδοσίας έχει υποστεί ζημιά θα πρέπει να αντικαθίσταται από την υπηρεσία τεχνικής υποστήριξης προκειμένου να αποφευχθεί κάθε κίνδυνος.
- 1.18. Σε περίπτωση δυσλειτουργίας του ψυχαντήρα, αποσυνδέστε άμεσα την παροχή ρεύματος και επικοινωνήστε με το κέντρο εξυπηρέτησης.
- 1.19. Προστατέψτε το καλώδιο τροφοδοσίας από κάθε πιθανή ζημιά που προκαλείται από την κίνηση των οχημάτων, των πεζών, των καιρικών συνθηκών αλλά και από τις πηγές θερμότητας. Η λάθος σύνθεση της ηλεκτρικής τάσης ή η λάθος εγκατάσταση μπορεί να προκαλέσει την πιθανότητα ηλεκτροπληξίας.
- 1.20. Συνθήκες χρήσης:
  - A) Θερμοκρασία αέρα: 18°C - 45°C, Θερμοκρασία νερού: <45°C.
  - B) Ο αέρας δεν πρέπει να περιέχει σκόνη ή άλλες βλαβερές ουσίες, σε διαφορετική περίπτωση ο καθαρισμός θα πρέπει να γίνεται τακτικότερα.
- 1.21. Το νερό που χρησιμοποιείται για την πλήρωση του δοχείου της συσκευής δροσισμού πρέπει να προέρχεται από δίκτυο ύδρευσης. Αν δεν είναι δυνατή η παροχή από δίκτυο ύδρευσης, το νερό πλήρωσης πρέπει να έχει υποβληθεί σε επεξεργασία απολύμανσης, σύμφωνα με την Ευρωπαϊκή Οδηγία 98/83/EK.
  - Σας συνιστούμε να χρησιμοποιείτε νερό με βαθμό σκληρότητας χαμηλότερο από 15°f.
  - Το δοχείο του τον ψυχαντήρα πρέπει να αδειάζεται και να απολυμαίνεται τακτικά, ανάλογα με τη χρήση.
  - Οι επιφάνειες των πάνελ εξάτμισης πρέπει να ελέγχονται και να απολυμαίνονται τακτικά, ανάλογα με τη χρήση.
  - Για τις εργασίες απολύμανσης, πρέπει να χρησιμοποιούνται βιοκτόνα προϊόντα που συμμο-

φώνονται με τον Ευρωπαϊκό Κανονισμό αρ. 582/2012.

## ▶▶ 2. ΑΠΟΣΥΣΚΕΥΑΣΙΑ

- ▶ 2.1. Συλλέξτε όλα τα υλικά που χρησιμοποιήθηκαν για τη συσκευασία και την μεταφορά του τον ψυχραντήρα και απορρίψτε τα σύμφωνα με τους ισχύοντες κανονισμούς.
- ▶ 2.2. Ελέγξτε αν, κατά τη διάρκεια της μεταφοράς, προκλήθηκαν τυχόν ζημίες. Αν ο τον ψυχραντήρας έχει υποστεί ζημία, ειδοποιήστε αμέσως τον αντιπρόσωπο από όπου τον αγοράσατε.

## ▶▶ 3. ΠΕΡΙΓΡΑΦΗ

(ΕΙΚ. 2)

Οι ψυχραντήρες εξάτμισης κρύνουν τον αέρα χρησιμοποιώντας τη φυσική διαδικασία της εξάτμισης του νερού. Με βάση τη λειτουργία αυτών των ψυχραντήρων αέρα γίνεται η ψύξη εξάτμισης που χρησιμοποιεί την ανταλλαγή ενέργειας μεταξύ νερού και αέρα.

Οι ψυχραντήρες αποτελούνται από ένα πάνελ εξάτμισης, έναν ανεμιστήρα και ένα κλιμακοειδές σύστημα διανομής του νερού. Ο ανεμιστήρας αναρροφά τον αέρα από το εξωτερικό περιβάλλον και τον περνά διαμέσου του πάνελ εξάτμισης που αποτελείται εξ ολοκλήρου από κυτταρίνη και διαβρέχεται, συνεχώς, από ένα σύστημα που αντλεί νερό.

## ▶▶ 4. ΛΕΙΤΟΥΡΓΙΑ

**ΠΡΟΕΙΔΟΠΟΙΗΣΗ:** Διαβάστε προσεχτικά τις "ΠΛΗΡΟΦΟΡΙΕΣ ΑΣΦΑΛΕΙΑΣ" πριν θέσετε σε λειτουργία τον ψυχραντήρα.

**ΠΡΟΕΙΔΟΠΟΙΗΣΗ:** Να χρησιμοποιείτε μόνο καθαρό νερό, για την πρόληψη δυσλειτουργιών ή άλλων ανωμαλιών.

**ΠΡΟΕΙΔΟΠΟΙΗΣΗ:** Ελέγξτε τη σωστή γείωση της ηλεκτρικής σας εγκατάστασης. Η σύνδεση στο ηλεκτρικό δίκτυο εκτελείται σύμφωνα με τους εθνικούς κανόνες που ισχύουν. Τροφοδοτήστε το ψυχραντήρα μόνο με την τάση και τη συχνότητα που καθορίζονται στον πίνακα δεδομένων.

Αναλόγως του μοντέλου, του ψυχραντήρα υπάρχει μια σειρά από συνδέσεις και βαλβίδες (ΕΙΚ. 3):

▶ **ΒΑΝΑ ΔΙΑΧΩΡΙΣΜΟΥ ΤΟΥ ΝΕΡΟΥ** (αναλόγως του μοντέλου) (Α ΕΙΚ. 3):

Χρησιμεύει για τη ρύθμιση της παροχής του νερού στον πίνακα του ψυχραντήρα. Με τη βρύση τελείως ανοιχτή (περιστροφή αριστερόστροφα της λαβής), θα έχετε τη μέγιστη παροχή νερού.

▶ **ΣΥΝΔΕΣΗ ΥΔΡΑΥΛΙΚΗΣ ΠΑΡΟΧΗΣ** (Β ΕΙΚ. 3):

Χρησιμοποιείται για τη συνεχή και αυτόματη παροχή νερού του ψυχραντήρα (σύνδεση 1/2" και μέγιστη πίεση του νερού εισόδου 3 bar). Μετά την παροχή μπορεί επίσης να μετακινηθεί, πάντα με τη μέγιστη προσοχή.

▶ **ΠΩΜΑ ΠΑΡΟΧΗΣ ΧΕΙΡΟΚΙΝΗΤΗΣ ΥΔΡΕΥΣΗΣ** (C ΕΙΚ. 3):

Υπάρχει ένα πώμα/θυρίδα πλήρωσης νερού που επιτρέπει τη χειροκίνητη πλήρωση της δεξαμενής. ΣΗΜΕΙΩΣΗ: Δώστε προσοχή στη μέγιστη χωρητικότητα της δεξαμενής ούτως ώστε να μην υπάρχουν απώλειες νερού.

▶ **ΠΩΜΑ ΑΠΟΣΤΡΑΓΓΙΣΗΣ** (D ΕΙΚ. 3):

Στο κάτω μέρος του ψυχραντήρα υπάρχει ένα πώμα αποστράγγισης που επιτρέπει την εκκένωση του νερού της δεξαμενής.

## ▶▶ 4.1. ΑΝΑΦΛΕΞΗ:

- ▶ 4.1.1. Συνδέστε το ψυχραντήρα στο δίκτυο νερού μέσω του κοχλιωτού συνδέσμου (ΕΙΚ. 4) και παρέχετε νερό στη δεξαμενή. Όταν το νερό της δεξαμενής φθάσει το μέγιστο επίπεδο, ένας πλωτήρας θα μπλοκάρει αυτόματα τη ροή (μπορείτε να ενεργοποιήσετε τον ψυχραντήρα που συνδέεται και τροφοδοτείται συνεχώς στο δίκτυο ύδρευσης). Σε περίπτωση που ο ανεφοδιασμός γίνεται χειροκίνητα, μέσω του πώματος/θυρίδας, δώστε προσοχή στη χωρητικότητα της δεξαμενής, για να μην υπάρχουν απώλειες νερού.
- ▶ 4.1.2. Βεβαιωθείτε ότι δεν έχουν διαπιστωθεί απώλειες κατά τη διάρκεια της παροχής.
- ▶ 4.1.3. Συνδέστε το φως της τροφοδοσίας στο ηλεκτρικό δίκτυο
- ▶ 4.1.4. Πατήστε το κουμπί ON/OFF / POWER για να ενεργοποιήσετε τον ψυχραντήρα (ΕΙΚ. 5).

**ΣΗΜΕΙΩΣΗ:** Όταν ο ψυχραντήρας εκπέμπει ένα μπιπ σημαίνει ότι η δεξαμενή είναι άδεια και η συσκευή λειτουργεί στη λειτουργία εξαερισμού. Για να απενεργοποιήσετε το ακουστικό σήμα, πατήστε το κουμπί "COOL".

## ▶▶ 4.2. ΛΕΙΤΟΥΡΓΙΕΣ ΤΟΥ ΠΙΝΑΚΑ ΕΛΕΓΧΟΥ ΤΟΥ ΤΗΛΕΧΕΙΡΙΣΤΗΡΙΟΥ (ΕΙΚ. 6):

- ▶ ON/OFF / POWER: Επιτρέπει την ενεργοποίηση ή απενεργοποίηση του ψυχραντήρα.
- ▶ SPEED: Επιτρέπει την αύξηση ή ελάττωση της ταχύτητας του εξαερισμού του ψυχραντήρα. Μπορείτε να επιλέξετε μεταξύ τριών ταχυτήτων.
- ▶ COOL: Σας επιτρέπει να ενεργοποιήσετε ή να απενεργοποιήσετε τη λειτουργία ψύξης.
- ▶ TIMER: Επιτρέπει την ενεργοποίηση ή απενεργοποίηση της λειτουργίας της ανάφλεξης ή του βαθμιαίου σβήσιματος.
  - Βαθμιαία Ανάφλεξη: Στον ενεργό ψυχραντήρα, πατήστε το κουμπί "TIMER" πολλές φορές, μέχρι να φανεί η επιθυμητή ώρα (το νούμερο αναβοσβήνει), σε αυτό το σημείο σβήστε την συσκευή.
  - Βαθμιαίο Σβήσιμο: Στον ενεργό ψυχραντήρα, πατήστε



το κουμπί "TIMER" πολλές φορές μέχρι να εμφανιστεί η επιθυμητή ώρα, σε αυτό το σημείο η ώρα του σβήσιματος της συσκευής έχει καθοριστεί.

- ▶ SWING (υπάρχει ανάλογα με το μοντέλο): Επιτρέπει την ενεργοποίηση ή απενεργοποίηση της αυτόματης κάθετης ταλάντωσης των φτερών για την κατεύθυνση της ροής του αέρα.

#### ▶▶ 4.3. ΑΠΕΝΕΡΓΟΠΟΙΗΣΗ:

- ▶ 4.3.1. Πατήστε το κουμπί ON/OFF / POWER για να απενεργοποιήσετε τον ψυχαντήρα (ΕΙΚ. 5).
- ▶ 4.3.2. Αδειάστε τη δεξαμενή από το ειδικό πώμα αποστράγγισης (ΕΙΚ. 7).

#### ▶▶ 5. ΚΑΘΑΡΙΣΜΟΣ ΚΑΙ ΣΥΝΤΗΡΗΣΗ

**ΠΡΟΕΙΔΟΠΟΙΗΣΗ: ΠΡΙΝ ΕΚΤΕΛΕΣΕΤΕ ΟΠΟΙΑΔΗΠΟΤΕ ΕΡΓΑΣΙΑ ΣΥΝΤΗΡΗΣΗΣ Ή ΕΠΙΣΚΕΥΗΣ, ΑΠΟΣΥΝΔΕΣΤΕ ΤΟ ΚΑΛΩΔΙΟ ΑΠΟ ΤΟ ΡΕΥΜΑ.**

**ΑΝΑΛΟΓΑ ΜΕ ΤΟ ΠΕΡΙΒΑΛΛΟΝ ΟΠΟΥ ΧΡΗΣΙΜΟΠΟΙΕΙΤΑΙ Ο ΨΥΧΡΑΝΤΗΡΑΣ, Η ΣΚΟΝΗ, Η ΒΡΩΜΙΑ ΚΑΙ Η ΠΟΙΟΤΗΤΑ ΤΟΥ ΝΕΡΟΥ ΜΠΟΡΟΥΝ ΝΑ ΕΠΗΡΕΑΣΟΥΝ ΤΗΝ ΑΠΟΔΟΣΗ ΤΗΣ ΜΟΝΑΔΑΣ. ΕΠΟΜΕΝΩΣ ΑΝΑΛΟΓΩΣ ΜΕ ΤΟ ΜΟΝΤΕΛΟ ΜΠΟΡΕΙ ΝΑ ΕΙΝΑΙ ΑΝΑΓΚΑΙΟΣ Ο ΚΑΘΑΡΙΣΜΟΣ ΤΟΥ:**

##### ▶▶ 5.1. ΔΕΞΑΜΕΝΗ:

ΣΥΝΙΣΤΑΤΑΙ ΝΑ ΔΙΑΒΑΣΕΤΕ ΠΡΟΣΕΚΤΙΚΑ ΤΙΣ ΠΡΟΕΙΔΟΠΟΙΗΣΕΙΣ ΣΧΕΤΙΚΑ ΜΕ ΤΗΝ ΑΣΦΑΛΕΙΑ ΚΑΙ ΤΗΝ ΑΛΛΑΓΗ ΤΟΥ ΝΕΡΟΥ.

- ▶ 5.1.1. Απενεργοποιήστε τον ψυχαντήρα και αποσυνδέστε το φις από το ηλεκτρικό δίκτυο.
- ▶ 5.1.2. Αδειάστε τη δεξαμενή από το ειδικό πώμα αποστράγγισης (ΕΙΚ. 7).

##### ▶▶ 5.2. ΠΑΝΕΛ ΕΞΑΤΜΙΣΗΣ ΚΑΙ ΚΥΚΛΩΜΑ ΝΕΡΟΥ:

- ▶ 5.2.1. Περιοδικά σας συνιστούμε να ελέγχετε οπτικά την κατάσταση και τη σωστή θέση των πάνελ εξάτμισης (ΕΙΚ. 8). Τα πάνελ δεν πρέπει να είναι φθαρμένα, κατεστραμμένα ή να έχουν κρούστα και πρέπει να είναι τοποθετημένα σωστά για να μην υπάρχουν χωρίσματα μεταξύ τους.

**ΣΗΜΑΝΤΙΚΟ:** Μην επιχειρήσετε να αφαιρέσετε τα πάνελ εξάτμισης. Όλες οι εργασίες πρέπει να εκτελούνται από το κέντρο τεχνικής υποστήριξης.

**ΣΗΜΑΝΤΙΚΟ:** Χειριστείτε με προσοχή τα πάνελ εξάτμισης, χωρίς να τα τρυπάτε και να βάζετε αιχμηρά αντικείμενα στη σχάρα αναρρόφησης του νερού.

- ▶ 5.2.2. Για να εξασφαλιστεί η σωστή λειτουργία του ψυχαντήρα, θα πρέπει πρώτα να σβήσετε εντελώς τον ψυχαντήρα, να απενεργοποιήσετε για μερικά λεπτά τη λειτουργία "COOL" (ΨΥΞΗ), προκειμένου να μην υπάρχουν λιμνάζοντα νερά.
- ▶ 5.2.3. Συνιστάται να κάνετε έναν πλήρη κύκλο φόρτωσης και εκφόρτωσης του κυκλώματος νερού χρησιμοποιώντας καθαρό νερό και κατάλληλα προϊόντα απολύμανσης, κάνοντας τον ψυχαντήρα να λει-

τουργήσει σε εξωτερικό χώρο μέχρι να εξαντληθεί πλήρως το περιεχόμενο του δοχείου.

#### ΣΗΜΑΝΤΙΚΟ:

- Το δοχείο του τον ψυχαντήρα πρέπει να αδειάζεται και να απολυμαίνεται τακτικά, ανάλογα με τη χρήση.
- Οι επιφάνειες των πάνελ εξάτμισης πρέπει να ελέγχονται και να απολυμαίνονται τακτικά, ανάλογα με τη χρήση.
- Για τις εργασίες απολύμανσης, πρέπει να χρησιμοποιούνται βιοκτόνα προϊόντα που συμμορφώνονται με τον Ευρωπαϊκό Κανονισμό αρ. 582/2012.
- Εάν υπάρχει, ελέγχετε και καθαρίζετε τη λάμπα UV μία φορά το χρόνο από το κέντρο σέρβις.

#### ▶▶ 5.3. ΦΙΛΤΡΟ ΑΕΡΑ (υπάρχει ανάλογα με το μοντέλο (ΕΙΚ. 9):

**ΠΡΟΕΙΔΟΠΟΙΗΣΗ:** Το βρώμικο φίλτρο του αέρα μπορεί να επιφέρει σημαντική μείωση της απόδοσης του ψυχαντήρα.

ΣΥΝΙΣΤΑΤΑΙ ΝΑ ΚΑΘΑΡΙΖΕΤΕ ΣΥΧΝΑ ΤΟ ΦΙΛΤΡΟ ΑΕΡΑ ΩΣΤΕ Ο ΨΥΧΡΑΝΤΗΡΑΣ ΝΑ ΠΑΡΑΜΕΙΝΕΙ ΣΕ ΚΑΛΗ ΚΑΤΑΣΤΑΣΗ ΛΕΙΤΟΥΡΓΙΑΣ.

- ▶ 5.2.1. Απενεργοποιήστε τον ψυχαντήρα και αποσυνδέστε το φις από το ηλεκτρικό δίκτυο.
- ▶ 5.2.2. Αφαιρέστε τις βίδες στερέωσης (αν υπάρχουν) και αφαιρέστε το φίλτρο.
- ▶ 5.2.3. Καθαρίστε το φίλτρο με ένα ήπιο καθαριστικό και ένα απαλό πανί (ΕΙΚ.15). Βεβαιωθείτε ότι το φίλτρο είναι τελείως στεγνό.
- ▶ 5.2.4. Τοποθετήστε ξανά το φίλτρο και στερεώστε το με τις βίδες (αν υπάρχουν).

#### ▶▶ 6. ΣΥΝΔΕΣΗ ΑΠΟΜΑΚΡΥΣΜΕΝΟΥ ΥΓΡΟΣΤΑΤΗ (προαιρετικό)

Είναι δυνατόν να συνδέσετε έναν απομακρυσμένο υγροστάτη στην πρίζα τροφοδοσίας για να διαχειριστείτε καλύτερα την ανάφλεξη ή το αυτόματο σβήσιμο του ψυχαντήρα.

Μετά την τοποθέτηση του υγροστάτη και κατά τη διάρκεια της λειτουργίας ο ψυχαντήρας σβήνει. Η δεύτερη ανάφλεξη είναι αυτόματη και η διαμόρφωση της λειτουργίας επανέρχεται κρατώντας τις προηγούμενες ρυθμίσεις κατά το σβήσιμο.

**ΠΡΟΣΟΧΗ:** Η ΜΟΝΑΔΙΚΗ ΡΥΘΜΙΣΗ ΠΟΥ ΔΕΝ ΕΠΑΝΕΡΧΕΤΑΙ ΕΙΝΑΙ Η ΛΕΙΤΟΥΡΓΙΑ "TIMER", ΣΕ ΑΥΤΟ ΤΟ ΣΗΜΕΙΟ Ο ΨΥΧΡΑΝΤΗΡΑΣ ΘΑ ΤΕΘΕΙ ΣΕ ΣΥΝΘΗΚΕΣ STAND-BY.

**►► 7. ΑΝΩΜΑΛΙΕΣ ΛΕΙΤΟΥΡΓΙΑΣ**

<b>ΑΝΩΜΑΛΙΑ</b>	<b>ΑΙΤΙΑ</b>	<b>ΛΥΣΗ</b>
Η οθόνη δεν λειτουργεί	1. Απουσία ηλεκτρικού ρεύματος 2. Ελαττωματική συσκευασία	1a. Βεβαιωθείτε ότι ο ψυχαντήρας έχει συνδεθεί με την ηλεκτρική τροφοδοσία 1b. Καλέστε το κέντρο τεχνικής υποστήριξης 2. Καλέστε το κέντρο τεχνικής υποστήριξης
Δεν υπάρχει ροή αέρα ή η ροή είναι πολύ χαμηλή	1. Απόφραξη της εισαγωγής του αέρα πίσω μέρος 2. Ελαττωματική συσκευασία	1a. Κρατήστε το πίσω μέρος του ψυχαντήρα μακριά από τοίχους που μπορούν να κλείσουν τη δίοδο του αέρα 1b. Αφαιρέστε τυχόν αντικείμενα που εμποδίζουν την είσοδο του αέρα 1c. Καλέστε το κέντρο τεχνικής υποστήριξης 2. Καλέστε το κέντρο τεχνικής υποστήριξης
Ο ψυχαντήρας δεν ανταποκρίνεται για τις εντολές	1. Ελαττωματική συσκευασία	1. Καλέστε το κέντρο τεχνικής υποστήριξης
Ο ψυχαντήρας χάνει νερό	1. Το πώμα αποστράγγισης του νερού είναι χαλαρό 2. Το περιεχόμενο της δεξαμενής αποστράγγισης είναι βρώμικο και το πώμα της αποστράγγισης του νερού δεν κλείνει καλά 3. Η δεξαμενή χάνει νερό 4. Το πάνελ στάζει	1. Κλείστε το πώμα 2. Καθαρίστε το σημείο αποστράγγισης νερού και κλείστε το πώμα 3. Καλέστε το κέντρο τεχνικής υποστήριξης 4. Καλέστε το κέντρο τεχνικής υποστήριξης

**WIRING DIAGRAMS - SCHEMI ELETTRICI - SCHALTPLÄNE - ES-  
 QUEMAS ELÉCTRICOS - SCHEMAS ELECTRIQUES - ELEKTRISCHE  
 SCHEMA'S - ESQUEMAS ELÉCTRICOS - ELEKTRISKE SKEMAER  
 - SÄHKÖKAAVIOT - KOPLINGSSKJEMA - ELEKTRISKA KOP-  
 PLINGSSCHEMAN - SCHEMATY ELEKTRYCZNE - ЭЛЕКТРИЧЕСКИЕ  
 СХЕМЫ - ELEKTRICKÁ SCHÉMATA - VILLANYBEKÖTÉSI RAJ-  
 ZOK - ELEKTRIČNE SHEME - ELEKTRİK ŞEMALARI - ELEKTRIČNE  
 SHEME - ELEKTROS SCHEMOS - ELEKTRISKĀS SHĒMAS - ELE-  
 KTRISKEEMID - SCHEME ELECTRICE - ELEKTRICKÉ SCHÉMY -  
 ЭЛЕКТРИЧЕСКИ СХЕМИ - ЕЛЕКТРИЧНИ СХЕМИ - ELEKTRIČNE  
 ŠEME - ΗΛΕΚΤΡΙΚΑ ΣΧΕΔΙΑ - 线路图 - ЭЛЕКТРЛІ СҮЛБЕЛЕР**

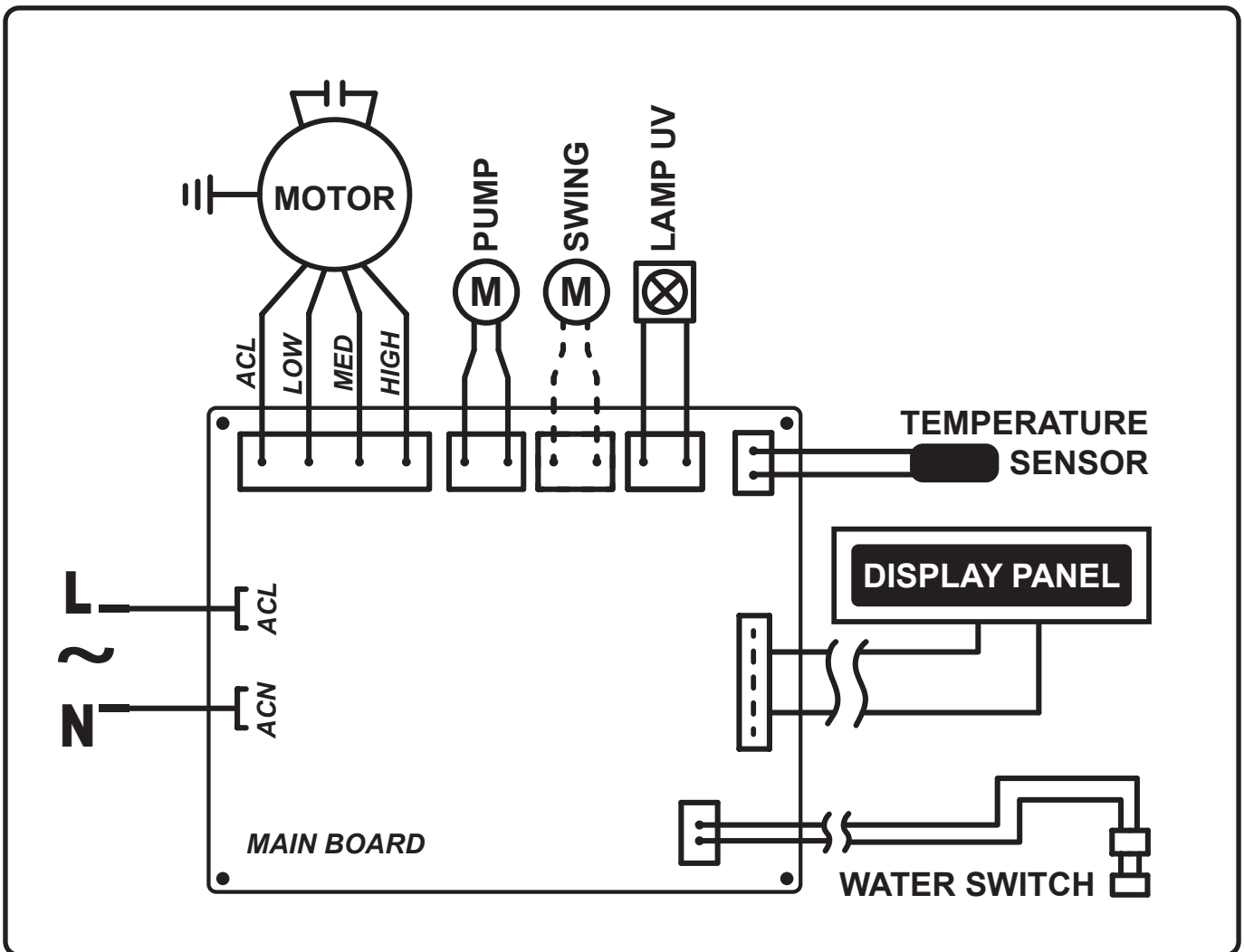



# CE CONFORMITY CERTIFICATE



CE CONFORMITY CERTIFICATE - DICHIARAZIONE DI CONFORMITÀ CE - EG-KONFORMITÄTSESKLÄRUNG - DECLARACIÓN DE CONFORMIDAD CE - DECLARATION DE CONFORMITE CE - EG-CONFORMITEITVERKLARING - DECLARAÇÃO DE CONFORMIDADE CE - EU-OVERENSSTEMMELSESERKLÆRING - EY-VAATIMUSTENMUKAISUUSVAKUUTUS - CE-SAMSVARERKLÆRING - EG-FÖRSÄKRAN OM ÖVERENSSTÄMMELSE - DEKLARACJA ZGODNOŚCI WE - ДЕКЛАРАЦИЯ О СООТВЕТСТВИИ CE - PROHLÁŠENÍ O SHODĚ CE - EK MEGFELELŐSÉGI NYILATKOZAT - IZJAVA O SKLADNOSTI IN OZNAKA CE - CE UYGUNLUK BEYANI - IZJAVA CE O SUKLADNOSTI - ES ATITIKTIES DEKLARACIJA - EK ATBILSTĪBAS - DEKLARĀCIJA - EÜ VASTAVUSDEKLARATSIOON - DECLARAȚIE DE CONFORMITATE CE - PREHLÁSENIE O ZHODE CE - ДЕКЛАРАЦИЯ ЗА СЪВМЕСТИМОСТ CE - ДЕКЛАРАЦИЯ ВІДПОВІДНОСТІ CE - IZJAVA CE O PRIKLADNOSTI ΔΗΛΩΣΗ ΣΥΜΜΟΡΦΩΣΗΣ CE - CE 符合性声明

**DANTHERM S.p.A. Via Gardesana 11, -37010- Pastrengo (VR), ITALY**

Product: - Prodotto: - Produkt: - Producto: - Produit: - Product: - Produto: - Produkt: - Tuote: - Produkt: - Produkt: - Produkt: - Изделие: - Výrobek: - Termék: - Izdelek: - Ürün: - Proizvod: - Gaminys: - Ierīce: - Toode: - Produsul: - Výrobok: - Продукт: - Виріб: - Proizvod: - Προϊόν: - 产品:

## **BC 121 - BC 221 - BC 341**

We declare that it is compliant with: - Si dichiara che è conforme a: - Es wird als konform mit den folgenden Normen erklärt: - Se declara que está en conformidad con: - Nous déclarons sa conformité à: - Hierbij wordt verklaard dat het product conform is met: - Declara-se que está em conformidade com: - Vi erklærer at produktet er i overensstemmelse med: - Vakuutetaan olevan yhdenmukainen: - Man erklærer at apparatet er i overensstemmelse med: - Härmed intygas det att produkten är förenlig med följande: - Oświadczam się, że jest zgodny z: - Заявляем о соответствии требованиям: - Prohlašuje se, že je v souladu s: - Kijelentjük, hogy a termék megfelel az alábbiaknak: - Izpolnjuje zahteve: - Aşağıdaki standartlara uygun olduğunu beyan ederiz: - Izjavljuje se da je u skladu s: - Pareiškiame, kad atitinka: - Tiek deklarēts, ka atbilst: - Käesolevaga deklareeritakse, et toode vastab: - Declarăm că este conform următoarelor: - Prehlasuje sa, že je v súlade s: - Декларира се че отговаря на: - Відповідає вимогам: - Izjavljuje se da je u skladu s: - Δηλώνουμε ότι είναι σύμφωνο με: - 兹证明符合:

**2014/30/EU, 2014/35/EU, 2011/65/EU**

**EN 61000-3-2:2014, EN 61000-3-3:2013,  
EN 55014-1:2006/A2:2011, EN 55014-2:2015,  
EN 60335-1:2012/A11:2014, EN 60335-2-80:2003/A2:2009,  
EN 60335-2-98:2003/A2:2008**

Pastrengo, 2023

Davide Besnati (CEO Dantherm S.p.A.)





► en - DISPOSAL OF THE PRODUCT

-This product has been designed and manufactured with top-quality materials and components, which can be re-cycled and re-used. When a crossed-wheely bin symbol is attached to the product, it means that the product is protected by the, 2012/19/UE European Directive.

-Please obtain information regarding the local differentiated collection system for electrical and electronic products.

-Respect local Standards in force and do not dispose of old products as normal domestic waste. Correct disposal of the product helps to prevent possible negative consequences for health, the environment and mankind.

► it - SMALTIMENTO DEL PRODOTTO

-Questo prodotto è stato progettato e fabbricato con materiali e componenti di alta qualità, che possono essere riciclati e riutilizzati.

-Quando ad un prodotto è attaccato il simbolo del bidone con le ruote segnato da una croce, significa che il prodotto è tutelato dalla Direttiva Europea 2012/19/UE.

-Si prega di informarsi in merito al sistema locale di raccolta differenziata per i prodotti elettrici ed elettronici.

-Rispettare le norme locali in vigore e non smaltire i prodotti vecchi nei normali rifiuti domestici. Il corretto smaltimento del prodotto aiuta ad evitare possibili conseguenze negative per la salute dell'ambiente e dell'uomo.

► de - ENTSORGUNG DES PRODUKTS

-Dieses Produkt wurde unter Verwendung von Qualitätsmaterialien und -bauteilen entwickelt und hergestellt, die recycelt und wieder verwendet werden können.

-Ist ein Produkt gekennzeichnet durch die Mülltonne mit Rädern und einem Kreuz, wird hier angezeigt, dass dieses Produkt durch die europäische Direktive 2012/19/UE überwacht ist.

-Es wird gebeten, sich über die vor Ort bestehende Mülltrennung bezüglich elektrischer und elektronischer Produkte zu informieren.

-Die vor Ort geltenden Vorschriften zur Müllentsorgung müssen eingehalten werden und alte Produkte dürfen nicht zusammen mit dem Hausmüll entsorgt werden. Die ordnungsgemäße Entsorgung des Produkts hilft mögliche negative Folgen für Gesundheit und Umwelt zu vermeiden.

► es - ELIMINACIÓN DEL PRODUCTO

-Este producto ha sido diseñado y fabricado con materiales y componentes de alta calidad que se pueden reciclar y reutilizar.

-Cuando en el producto se encuentra el símbolo del contenedor con las ruedas tachado con una cruz, significa que el producto está tutelado por la Directiva europea 2012/19/UE.

-Se ruega informarse acerca del sistema local de recogida selectiva para los productos eléctricos y electrónicos.

-Respete las normas locales vigentes y no elimine los productos viejos junto con los residuos domésticos normales. La eliminación correcta del producto ayuda a evitar posibles consecuencias negativas para la salud del ambiente y del hombre.

► fr - SE DÉBARRASSER DE VOTRE PRODUIT USAGÉ

-Ce produit a été conçu et fabriqué avec des matériaux et des composants de haute qualité, qui peuvent être recyclés et utilisés de nouveau.

-Lorsque le symbole d'une poubelle à roue barrée est appliqué à un produit, cela signifie que le produit est couvert par la Directive Européenne 2012/19/UE.

-Veuillez vous informer du système local de séparation des déchets électriques et électroniques.

-Veuillez agir selon les règles locale set ne pas jeter vos produits usagés avec les déchets domestiques usuels. Jeter correctement votre produit usagé aidera à prévenir les conséquences négatives potentielles contre l'environnement et la santé humaine.

► nl - VERWIJDERING VAN HET PRODUCT

-Dit product werd ontworpen en gemaakt met hoogwaardige materialen en componenten, die gerecycleerd en herbruikt kunnen worden.

-Wanneer op een product het symbool van de afvalbak op wielen met een kruis erdoor is aangebracht, betekent dit dat het product valt onder de Europese Richtlijn 2012/19/UE.

-Gelieve inlichtingen in te winnen betreffende het plaatselijke systeem voor gedifferentieerde inzameling van elektrische en elektronische toestellen.

-Respecteer de plaatselijke normen die van kracht zijn, en verwijder de oude toestellen niet als gewoon huishoudelijk afval. Een correcte verwijdering van het product helpt om mogelijke negatieve gevolgen voor de gezondheid van mens en milieu te voorkomen.

► pt - ELIMINAÇÃO DO PRODUTO

-Este produto foi projetado e fabricado com materiais e componentes de alta qualidade que podem ser reciclados e reutilizados.

-Quando for afixado em um produto o símbolo do bidão com rodas marcado com uma cruz, significa que o produto é protegido pela Diretiva Europeia 2012/19/UE.

-Solicitamos informar-se sobre o sistema local de recolha diferenciada para os produtos elétricos e eletrônicos.

-Respeitar as normas locais em vigor e não eliminar os produtos antigos como normais detritos domésticos. A correta eliminação do produto ajuda a evitar possíveis consequências negativas para a saúde do ambiente e do homem.

#### ► da - BORTSKAFFELSE

- Dette produkt er designet og fremstillet med materialer og dele af høj kvalitet, der kan genanvendes.
- Når et produkt er mærket med symbolet, der viser en affaldsspand på hjul med et kryds over, betyder det, at produktet er beskyttet af EF-Direktiv 2012/19/UE.
- Der henstilles til, at man informerer sig angående det lokale affaldssorteringssystem for elektriske og elektroniske produkter.
- De gældende lokale regler skal overholdes, og de gamle produkter må ikke bortskaffes sammen med husholdningsaffaldet. Ved at bortskaffe dette produkt korrekt, medvirker De til at forhindre eventuelle negative påvirkninger af miljøet og folkesundheden.

#### ► fi - TUOTTEEN HÄVITTÄMINEN

- Tämä tuote on suunniteltu ja valmistettu korkealaatuisia materiaaleja ja osia käyttämällä, jotka voidaan kierrättää ja käyttää uudelleen.
- Kun tuotteeseen on kiinnitetty viivattu roskasäiliön merkki, se tarkoittaa, että tuotetta suojaa Euroopan yhteisön direktiivi 2012/19/UE.
- Hanki tietoja paikallisesta sähkö- ja elektroniikkaromujen erilliskeräyksestä.
- Noudata voimassa oleva määräyksiä äläkä hävitä vanhoja tuotteita kotitalousjätteiden mukana. Tuotteen oikea hävittäminen auttaa suojelemaan luontoa ja välttää väärän romutuksen aiheuttamien terveysriskien syntymistä.

#### ► no - AVFALLSHÅNTERING

- Dette produktet er utformet og produsert med materialer og deler av høy kvalitet, og som kan gjenvinnes.
- Når det på et produkt finnes et symbol som forestiller en avfallsbeholder med et kryss over, betyr dette at produktet er underlagt EU-direktiv 2012/19/UE.
- Vennligst informer dere angående de lokale reglene som gjelder kassering av elektrisk og elektronisk avfall.
- Ta hensyn til gjeldende regelverk og ikke kast gamle produkter sammen med husholdningsavfall. Riktig avfallshåndtering av produktet bidrar til å unngå potensielle negative konsekvenser for miljøet og menneskenes helse.

#### ► sv - PRODUKTENS BORTSKAFFANDE

- Den här produkten har projekterats och tillverkats med material och komponenter av hög kvalitet som kan återvinnas och återanvändas.
- När ett klistermärke med en symbol med överkorsad soptunna med hjul sitter på produkten, betyder detta att produkten är skyddad av Eu-direktiv 2012/19/UE.
- Vi ber er inhämta upplysningar vid er lokala återvinningsstation för elektriska och elektroniska produkter.
- Följ lokala gällande bestämmelser och skaffa inte bort förbrukade produkter i det vanliga hushållsavfallet. Ett korrekt bortskaffande av produkten hjälper till att undvika möjliga negativa effekter på miljö- och människohälsa.

#### ► pl - UTYLIZACJA PRODUKTU

- Niniejszy produkt został wyprodukowany z najwyższej jakości materiałów, które mogą być poddane recyklingowi i zostać ponownie użyte.
- Symbol przekreślonego kosza na śmieci umieszczony na sprzęcie, opakowaniu lub dokumentach do niego dołączonych oznacza, że produktu nie wolno wyrzucać łącznie z innymi odpadami. Obowiązkiem użytkownika jest przekazanie zużytego sprzętu do wyznaczonego punktu zbiórki w celu właściwego jego przetworzenia. Oznakowanie oznacza jednocześnie, że sprzęt został wprowadzony do obrotu po dniu 13 sierpnia 2005 r.
- Należy zapoznać się z lokalnym systemem zbiórki produktów elektronicznych i elektrycznych.
- Informacje o dostępnym systemie zbierania zużytego sprzętu elektrycznego można znaleźć w punkcie informacyjnym sklepu oraz w urzędzie miasta/gminy.
- Odpowiednie postępowanie ze użytym sprzętem zapobiega negatywnym konsekwencjom dla środowiska i ludzkiego zdrowia!

#### ► cs - LIKVIDACE VÝROBKU

- Tento výrobek byl navržen a vyroben z vysoce kvalitních materiálů a komponentů, které lze recyklovat a znovu použít.
- Je-li na výrobku symbol přeškrtnutého kontejneru, znamená to, že na výrobek se vztahuje Evropská Směrnice 2012/19/UE.
- Informujte se o místním systému pro oddělený sběr elektrických a elektronických výrobků.
- Dodržujte místní předpisy a nelikvidujte staré produkty spolu s běžným komunálním odpadem. Správná likvidace výrobku pomůže předcházet možným negativním dopadům na životní prostředí a lidské zdraví.

#### ► hu - HULLADÉKBA HELYEZÉS

- A termék kiváló minőségű újrahazsnosítható és újból felhasználható alkotóelemek felhasználásával készült.
- Ha terméken elhelyezésre került az áthúzott hulladékgyűjtőt ábrázoló jel, az azt jelenti, hogy a termékre a 2012/19/UE irányelv vonatkozik.
- Kérjük, tájékozódjon az elektromos és elektronikus hulladékok szelektív gyűjtéséről.
- Tartsa be a helyben hatályos előírásokat, és ne a terméket ne helyezze a háztartási hulladékgyűjtőbe. A megfelelő hulladékgyűjtéssel elkerülhető, hogy a hulladékok károsítsák a környezetet ill. az emberi egészséget.

#### ►sl - ODLAGANJE IZDELKA

- Ta izdelek je bil zasnovan in izdelan iz materialov in komponent visoke kakovosti, ki jih je mogoče reciklirati in ponovno uporabiti.
- Ko je izdelek označen z znamenjem prekrižanega smetnjaka na kolesih, pomeni, da zanj veljajo določbe evropske Direktive 2012/19/UE.
- Pozanimajte se o načinu ločenega zbiranja električne in elektronske opreme, ki velja v vašem kraju.
- Upoštevajte veljavne predpise in odsluženih izdelkov ne odlagajte med gospodinjske odpadke. Pravilno odlaganje izdelka prispeva k izogibanju morebitnim negativnim posledicam za zdravje okolja in ljudi.

#### ►tr - ÜRÜNÜN İMHA EDİLMESİ

- Bu ürün, geri dönüştürülüp tekrar kullanılabilen, yüksek kaliteli malzeme ve bileşenler kullanılarak tasarlanıp üretilmiştir.
- Herhangi bir üründe, üzerinde çarpı işareti bulunan tekerlekli bidon bulunuyorsa bu, ürünün 2012/19/UE Avrupa Direktifi tarafından korunduğunu belirtir.
- Lütfen bulunduğunuz bölgedeki elektrikli ve elektronik aletler için olan çöp ayrıştırma sistemi ile ilgili bilgi edininiz.
- Konuyla ilgili yerel düzenlemelere uyunuz ve eski ürünleri normal evsel atıklarla beraber atmayınız. Ürünün doğru şekilde imha edilmesi, çevre ve insan sağlığını tehdit edici olumsuz sonuçların önlenmesine yardımcı olur.

#### ►hr - ODBACIVANJE PROIZVODA

- Ovaj je proizvod osmišljen i izrađen s visokokvalitetnim materijalima i komponentama koje se mogu reciklirati i ponovno iskoristiti.
- Kada se na proizvod stavi simbol prekrižene kante na kotačima, to znači da je on podvrgnut Europskoj Smjernici 2012/19/UE.
- Informirajte se u svezi s lokalnim načinom diferencijalnog sakupljanja električnih i elektronskih proizvoda.
- Pošaljite lokalne propise na snazi i ne odbacujte stare proizvode zajedno sa običnim kućnim otpadom. Pravilnim odbacivanjem proizvoda spriječit ćete moguće negativne posljedice za okoliš i za zdravlje ljudi.

#### ►lt - GAMINIO SUNAIKINIMAS

- Šis gaminys buvo sukurtas ir pagamintas iš aukštos kokybės medžiagų bei dalių, kurios gali būti perdirbtos arba panaudotos dar kartą.
- Kai gaminys yra pažymėtas perbraukto atliekų konteinerio su ratukais ženklų, tai reiškia, kad gaminys yra saugomas pagal ES direktyvą 2012/19/UE.
- Prašome pasidomėti apie vietinę elektros ir elektronikos atliekų rūšiavimo sistemą.
- Laikykitės vietinių galiojančių taisyklių ir nemeskite senų gaminių su įprastomis buitinėmis atliekomis. Tinkamai sunaikinę gaminį išvengsite galimų neigiamų pasekmių aplinkai ir žmonių sveikatai.

#### ►lv - PRODUKTA IZNĪCINĀŠANA

- Šis produkts tika izveidots un ražots ar augstas kvalitātes materiāliem un sastāvdaļām, kas var būt savāktas un atkārtoti izmantotas.
- Kad pie produkta ir piestiprināts atkritumu tvertnes simbols ar riteņiem, kas ir pārsvītrots ar krustu, tas nozīmē, ka produktu aizstāv Eiropas Direktīva 2012/19/UE.
- Lūdzam Jūs gūt informāciju par vietēju centru, kas savāc elektriskās un elektroniskā ierīces.
- Ievērot vietējās pastāvošās normas un neiznīcināt vecus produktus, kā parastus mājas atkritumus. Produkta pareizā iznīcināšana palīdz izvairīties no iespējamām negatīvām sekām vides un cilvēku veselībai.

#### ►et - TOOTE KASUTUSEST KÕRVALDAMINE

- See toode on projekteeritud ja toodetud kvaliteetsetest materjalidest ja osadest, mida võib uuesti ringlusse võtta ja korduskasutada.
- Kui tootel on märk, millel on ratastega prügikast, millele on rist peale tõmmatud, tähendab see, et toodet kaitseb Euroopa direktiiv 2012/19/UE.
- Palun tutvuge kohaliku elektri- ja elektroonikatoodete lahuskogumise süsteemiga.
- Täitke kehtivaid kohalikke õigusnorme ning ärge visake vana toodet olmejäätmete hulka. Toote õige kõrvaldamine aitab vältida võimalikke negatiivseid tagajärgi keskkonna ja inimeste tervisele.

#### ►ro - SCOATEREA DEFINITIVĂ DIN UZ A PRODUSULUI

- Acest produs a fost proiectat și fabricat cu materiale și componente de înaltă calitate care pot fi reciclate și refolosite.
- Când pe produs este aplicat simbolul unei pubele cu roți, marcată cu o cruce, înseamnă că produsul respectiv este conform Directivei Europene 2012/19/UE.
- Vă rugăm să vă informați în ceea ce privește colectarea separată a produselor electrice și electronice.
- Respectați normele locale în vigoare și nu depozitați produsele vechi împreună cu deșeurile menajere. Eliminarea corectă a produsului ajută la eliminarea consecințelor negative pe care acesta le poate avea asupra mediului înconjurător și a persoanelor.

#### ►sk - LIKVIDÁCIA VÝROBKU

- Tento výrobok bol navrhnutý a vyrobený z vysoko kvalitných materiálov a komponentov, ktoré je možné recyklovať a znovu použiť.
- Ak je na výrobku symbol prečiarknutého kontajnera, znamená to, že na výrobok sa vzťahuje Európska Smernica 2012/19/UE.
- Informujte sa o miestnom systéme pre oddelený zber elektrických a elektronických výrobkov.
- Dodržujte miestne predpisy a nelikvidujte staré produkty spolu s bežným komunálnym odpadom. Správna likvidácia výrobku pomôže predchádzať možným negatívnym dopadom na životné prostredie a ľudské zdravie.

► **bg - ИЗХВЪРЛЯНЕ НА УРЕДА**

-Това изделие е проектирано и произведено с материали и компоненти от високо качество, които могат да се рециклират или използват повторно.

-Когато на някое изделие е поставен символ с бидон на колелца, маркиран с хикс, това означава, че изделието е защитено съгласно Европейска Директива 2012/19/UE.

-Моля да се информирате относно местната система за разделно изхвърляне на електрически и електронни изделия.

-Спазвайте действащите местни нормативи и не изхвърляйте изделията, заедно с нормалните домакински отпадъци. Правилното изхвърляне на изделията, помага за избягване на възможни отрицателни последици, за здравето на хората и за опазване на околната среда.

► **uk - УТИЛІЗАЦІЯ ВИРОБУ**

-Цей виріб був спроектований і вироблений з використанням високоякісних матеріалів і комплектуючих, які можуть бути повторно перероблені і використані.

-Якщо на виріб нанесено символ перекресленого бака з колесами для сміття, це означає, що виріб відповідає Директиві Європейського Союзу 2012/19/UE.

-Просимо ознайомитися з інформацією щодо місцевої системи роздільного збору сміття для електричного і електронного обладнання.

-Дотримуйтеся чинних місцевих правил і не викидайте старі вироби до звичайних побутових відходів. Правильна утилізація виробу допомагає уникнути можливих негативних наслідків для довкілля і здоров'я людей.

► **bs - ODLAGANJE PROIZVODA**

-Ovaj je proizvod dizajniran i proizveden korištenjem materijala i komponenata visoke kvalitete koji se mogu reciklirati i ponovo koristiti.

-Kada se na ovaj proizvod postavi simbol prekrizene kante /obilježene krstom na točkovima, to znači da je proizvod podložan Evropskoj Direktivi 2012/19/UE.

-Molimo Vas da se informirate o lokalnom sistemu diferencijalnog sakupljanja električnih i elektronskih proizvoda.

-Poštujte lokalne propise na snazi i ne odbacujte stare proizvode u obični kućanski otpad. Pravilno odlaganje proizvoda pomaže i onemogućuje negativne posljedice za zdravlje ljudi i okoliša

► **el - ΔΙΑΘΕΣΗ ΤΟΥ ΠΡΟΪΟΝΤΟΣ**

-Το προϊόν αυτό σχεδιάστηκε και κατασκευάστηκε με υλικά και εξαρτήματα υψηλής ποιότητας, τα οποία μπορούν να ανακυκλωθούν και να ξαναχρησιμοποιηθούν.

-Όταν ένα προϊόν είναι συνδεδεμένο με το σύμβολο του διαγεγραμμένου τροχοφόρου σημειωμένο με ένα σταυρό, σημαίνει ότι το προϊόν καλύπτεται από την Ευρωπαϊκή Οδηγία 2012/19/UE.

-Σας συνιστούμε να ενημερωθείτε σχετικά με το τοπικό σύστημα συλλογής για την ανακύκλωση ηλεκτρικών και ηλεκτρονικών προϊόντων.

-Τηρήστε τους τοπικούς κανονισμούς που ισχύουν και μην απορρίπτετε τα παλαιά προϊόντα στα οικιακά απορρίμματα. Η σωστή διάθεση του προϊόντος βοηθά στην αποφυγή πιθανών αρνητικών συνεπειών για την υγεία του περιβάλλοντος και του ανθρώπου.

► **zh - 弃置旧的产品**

-该产品是由高质量的原材料和零配件生产而成的，可以进行回收再利用

-当这个标识标签出现在产品上时，它表明这个产品符合 European Directive 2012/19/UE 标准。

-请熟知产品实际使用地关于处理废弃的电子元件的相关法律规定。

-请严格根据当地法规处理废弃的产品和包装，并确保不和生活垃圾混装。正确的处理方式可以避免对环境和人体健康产生的潜在威胁。

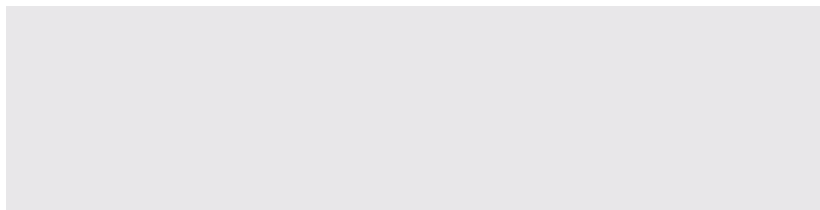











---

**Dantherm S.p.A.**  
Via Gardesana 11  
37010 Pastrengo (VR)  
Italy  
t.: +39 045 6770533  
e.: [info.it@danthermgroup.com](mailto:info.it@danthermgroup.com)



DOWNLOAD  
CATALOGUE



SEND US YOUR  
FEEDBACK



REGISTER FOR  
3-YEAR WARRANTY

---

We will not accept any responsibility for any errors and omissions in this user manual.  
All images and copy within this user manual are protected by copyright.

---