



USER AND MAINTENANCE MANUAL







B 35CEL - B 65CEL - B 95CEL - B 145CEL

B 35CED - B 70CED - B 100CED - B 150CED - B 300CED

B 35CEG - B 70CEG - B 100CEG - B 150CEG







| en | it | de | es | fr | nl | pt | da | fi | no | sv | pl | ru | cs | hu | sl | tr | hr | lt |
| lv | et | ro | sk | bg | uk | bs | el | zh | kk |

**TECHNICAL DATA TABLE - TABELLA DATI TECNICI - TECHNISCHE DATEN
 - TABLA DE DATOS TÉCNICOS - TABLEAU DES DONNEES TECHNIQUES -
 TABEL TECHNISCHE GEVEGENS - TABELA DE DADOS TÉCNICOS - TABEL
 OVER TEKNISCHE DATA - TEKNISET TIEDOT SISÄLTÄVÄ TAULUKKO -
 TABELL MED TEKNISCHE DATA - TABELL ÖVER TEKNISKA DATA - TABELA
 DANYCH TECHNICZNYCH - ТАБЛИЦА ТЕХНИЧЕСКИХ ДАННЫХ - TABULKA
 TECHNICKÝCH ÚDAJŮ - MŰSZAKI ADATTÁBLÁZAT - PREGLEDNICA
 TEHNIČNIH PODATKOV - TEKNÝK VERÝLER TABLOSU - TABLICA SA
 TEHNIČKIM PODACIMA - TECHNINIŘ DUOMENŘ LENTELĚ - TEHNISKO DATU
 TABULA - TEHNILISTE ANDMETE TABEL - TABEL DATE TEHNICE - TABULKA
 TECHNICKÝCH ÚDAJOV - ТАБЛИЦА ТЕХНИЧЕСКИ ДАННИ - ТАБЛИЦЯ
 ТЕХНІЧНИХ ДАНИХ - TABELA S TEHNIČKIM PODACIMA - ΠΙΝΑΚΑΣ
 ΤΕΧΝΙΚΩΝ ΣΤΟΙΧΕΙΩΝ - 技术参数 - ТЕХНИКАЛЫҚ КӨРСЕТКІШТЕР КЕСТЕСІ**

	B 35CEL	B 65CEL	B 95CEL	B 145CEL
 MAX	10 kW-кВт 8.600 kcal/h-ккал/ч 34.200 Btu/h-БТЕ/ч	18,5 kW-кВт 15.900 kcal/h-ккал/ч 63.100 Btu/h-БТЕ/ч	29 kW-кВт 25.000 kcal/h-ккал/ч 99.300 Btu/h-БТЕ/ч	44 kW-кВт 37.900 kcal/h-ккал/ч 150.500 Btu/h-БТЕ/ч
	280 m³/h-м³/ч	400 m³/h-м³/ч	800 m³/h-м³/ч	900 m³/h-м³/ч
	0,8 kg/h-кг/ч	1,5 kg/h-кг/ч	2,3 kg/h-кг/ч	3,5 kg/h-кг/ч
	DIESEL-KEROSENE дизель-керосин	DIESEL-KEROSENE дизель-керосин	DIESEL-KEROSENE дизель-керосин	DIESEL-KEROSENE дизель-керосин
	19 л-л	19 л-л	44 л-л	44 л-л
	~220-240 V-B (-15%÷10%) 50 Hz-Гц 0,35 A 0,08 kW-кВт	~220-240 V-B (-15%÷10%) 50 Hz-Гц 0,8 A 0,18 kW-кВт	~220-240 V-B (-15%÷10%) 50 Hz-Гц 1 A 0,23 kW-кВт	~220-240 V-B (-15%÷10%) 50 Hz-Гц 1,2 A 0,28 kW-кВт
RPM	1425	2850	2850	2850
	0,20 bar-бар	0,36 bar-бар	0,27 bar-бар	0,34 bar-бар







 **IMPORTANT:** In order to have a correct function you must use an electrical generator in class G3 or more (frequency variation ±1%, tension variation ±2%). The maximum power of electrical generator must be three time the nominal power of device that you must connected.

**TECHNICAL DATA TABLE - TABELLA DATI TECNICI - TECHNISCHE DATEN
 - TABLA DE DATOS TÉCNICOS - TABLEAU DES DONNEES TECHNIQUES -
 TABEL TECHNISCHE GEGEVENS - TABELA DE DADOS TÉCNICOS - TABEL
 OVER TEKNISCHE DATA - TEKNISSET TIEDOT SISÄLTÄVÄ TAULUKKO -
 TABELL MED TEKNISCHE DATA - TABELL ÖVER TEKNISKA DATA - TABELA
 DANYCH TECHNICZNYCH - ТАБЛИЦА ТЕХНИЧЕСКИХ ДАННЫХ - TABULKA
 TECHNICKÝCH ÚDAJŮ - MŰSZAKI ADATTÁBLÁZAT - PREGLEDNICA
 TEHNIČNIH PODATKOV - TEKNÝK VERÝLER TABLOSU - TABLICA SA
 TEHNIČKIM PODACIMA - TECHNINIŘ DUOMENŘ LENTELĚ - TEHNISKO DATU
 TABULA - TEHNILISTE ANDMETE TABEL - TABEL DATE TEHNICE - TABUŁKA
 TECHNICKÝCH ÚDAJOV - ТАБЛИЦА ТЕХНИЧЕСКИ ДАННИ - ТАБЛИЦЯ
 ТЕХНІЧНИХ ДАНИХ - TABELA S TEHNIČKIM PODACIMA - ΠΙΝΑΚΑΣ
 ΤΕΧΝΙΚΩΝ ΣΤΟΙΧΕΙΩΝ - 技术参数 - ТЕХНИКАЛЫҚ КӨРСЕТКІШТЕР КЕСТЕСІ**

	B 35CED	B 70CED
 MAX	10 kW-кВт 8.600 kcal/h-ккал/ч 34.200 Btu/h-БТЕ/ч	20 kW-кВт 17.200 kcal/h-ккал/ч 68.300 Btu/h-БТЕ/ч
	280 m³/h-м³/ч	400 m³/h-м³/ч
	0,8 kg/h-кг/ч	1,6 kg/h-кг/ч
	DIESEL-KEROSENE дизель-керосин	DIESEL-KEROSENE дизель-керосин
	19 l-л	19 l-л
	~220-240 V-B (-15%÷10%) 50/60 Hz-Гц 0,35 A 0,08 kW-кВт	~220-240 V-B (-15%÷10%) 50/60 Hz-Гц 0,8 A 0,18 kW-кВт
RPM	1425	2850
	0,20 bar-бар	0,36 bar-бар







! **IMPORTANT:** In order to have a correct function you must use an electrical generator in class G3 or more (frequency variation $\pm 1\%$, tension variation $\pm 2\%$). The maximum power of electrical generator must be three time the nominal power of device that you must connected.

**TECHNICAL DATA TABLE - TABELLA DATI TECNICI - TECHNISCHE DATEN
 - TABLA DE DATOS TÉCNICOS - TABLEAU DES DONNEES TECHNIQUES -
 TABEL TECHNISCHE GEGEVENS - TABELA DE DADOS TÉCNICOS - TABEL
 OVER TEKNISCHE DATA - TEKNISET TIEDOT SISÄLTÄVÄ TAULUKKO -
 TABELL MED TEKNISCHE DATA - TABELL ÖVER TEKNISKA DATA - TABELA
 DANYCH TECHNICZNYCH - ТАБЛИЦА ТЕХНИЧЕСКИХ ДАННЫХ - TABULKA
 TECHNICKÝCH ÚDAJŮ - MŰSZAKI ADATTÁBLÁZAT - PREGLEDNICA
 TEHNIČNIH PODATKOV - TEKNÝK VERÝLER TABLOSU - TABLICA SA
 TEHNIČKIM PODACIMA - TECHNINIŖ DUOMENŖ LENTELĖ - TEHNISKO DATU
 TABULA - TEHNILISTE ANDMETE TABEL - TABEL DATE TEHNICE - TABULKA
 TECHNICKÝCH ÚDAJOV - ТАБЛИЦА ТЕХНИЧЕСКИ ДАННИ - ТАБЛИЦЯ
 ТЕХНІЧНИХ ДАНИХ - TABELA S TEHNIČKIM PODACIMA - ΠΙΝΑΚΑΣ
 ΤΕΧΝΙΚΩΝ ΣΤΟΙΧΕΙΩΝ - 技术参数 - ТЕХНИКАЛЫҚ КӨРСЕТКІШТЕР КЕСТЕСІ**

	B 100CED	B 150CED	B 300CED
 MAX	29 kW-кВт 25.000 kcal/h-ккал/ч 99.300 Btu/h-БТЕ/ч	44 kW-кВт 37.900 kcal/h-ккал/ч 150.500 Btu/h-БТЕ/ч	88 kW-кВт 75.800 kcal/h-ккал/ч 301.000 Btu/h-БТЕ/ч
	800 m³/h-м³/ч	900 m³/h-м³/ч	1.800 m³/h-м³/ч
	2,3 kg/h-кг/ч	3,5 kg/h-кг/ч	7 kg/h-кг/ч
	DIESEL-KEROSENE дизель-керосин	DIESEL-KEROSENE дизель-керосин	DIESEL-KEROSENE дизель-керосин
	44 л-л	44 л-л	105 л-л
	~220-240 V-B (-15%÷10%) 50 Hz-Гц 1 A 0,23 kW-кВт	~220-240 V-B (-15%÷10%) 50/60 Hz-Гц 1,2 A 0,28 kW-кВт	~220-240 V-B (-15%÷10%) 50/60 Hz-Гц 2,4 A 0,56 kW-кВт
	~220-240 V-B (-15%÷10%) 60 Hz-Гц 1 A 0,23 kW-кВт		
RPM	2850	2850	2850
	0,27 bar-бар	0,34 bar-бар	0,40 bar-бар

 **IMPORTANT:** In order to have a correct function you must use an electrical generator in class G3 or more (frequency variation $\pm 1\%$, tension variation $\pm 2\%$). The maximum power of electrical generator must be three time the nominal power of device that you must connected.

**TECHNICAL DATA TABLE - TABELLA DATI TECNICI - TECHNISCHE DATEN
 - TABLA DE DATOS TÉCNICOS - TABLEAU DES DONNEES TECHNIQUES -
 TABEL TECHNISCHE GEGEVENS - TABELA DE DADOS TÉCNICOS - TABEL
 OVER TEKNISCHE DATA - TEKNISET TIEDOT SISÄLTÄVÄ TAULUKKO -
 TABELL MED TEKNISCHE DATA - TABELL ÖVER TEKNISKA DATA - TABELA
 DANYCH TECHNICZNYCH - ТАБЛИЦА ТЕХНИЧЕСКИХ ДАННЫХ - TABULKA
 TECHNICKÝCH ÚDAJŮ - MŰSZAKI ADATTÁBLÁZAT - PREGLEDNICA
 TEHNIČNIH PODATKOV - TEKNÝK VERÝLER TABLOSU - TABLICA SA
 TEHNIČKIM PODACIMA - TECHNINIŘ DUOMENŘ LENTELĚ - TEHNISKO DATU
 TABULA - TEHNILISTE ANDMETE TABEL - TABEL DATE TEHNICE - TABULKA
 TECHNICKÝCH ÚDAJOV - ТАБЛИЦА ТЕХНИЧЕСКИ ДАННИ - ТАБЛИЦЯ
 ТЕХНІЧНИХ ДАНИХ - TABELA S TEHNIČKIM PODACIMA - ΠΙΝΑΚΑΣ
 ΤΕΧΝΙΚΩΝ ΣΤΟΙΧΕΙΩΝ - 技术参数 - ТЕХНИКАЛЫҚ КӨРСЕТКІШТЕР КЕСТЕСІ**

	B 35CEG	B 70CEG	B 100CEG	B 150CEG
 MAX	10 kW-кВт 8.600 kcal/h-ккал/ч 34.200 Btu/h-БТЕ/ч	20 kW-кВт 17.200 kcal/h-ккал/ч 68.300 Btu/h-БТЕ/ч	29 kW-кВт 25.000 kcal/h-ккал/ч 99.300 Btu/h-БТЕ/ч	44 kW-кВт 37.900 kcal/h-ккал/ч 150.500 Btu/h-БТЕ/ч
	280 m³/h-м³/ч	400 m³/h-м³/ч	800 m³/h-м³/ч	900 m³/h-м³/ч
	0,8 kg/h-кг/ч	1,6 kg/h-кг/ч	2,3 kg/h-кг/ч	3,5 kg/h-кг/ч
	DIESEL-KEROSENE дизель-керосин	DIESEL-KEROSENE дизель-керосин	DIESEL-KEROSENE дизель-керосин	DIESEL-KEROSENE дизель-керосин
	19 l-л	19 l-л	44 l-л	44 l-л
	~220-240 V-B (-15%÷10%) 50 Hz-Гц 0,35 A 0,08 kW-кВт	~220-240 V-B (-15%÷10%) 50 Hz-Гц 0,8 A 0,18 kW-кВт	~220-240 V-B (-15%÷10%) 50 Hz-Гц 1 A 0,23 kW-кВт	~220-240 V-B (-15%÷10%) 50 Hz-Гц 1,2 A 0,28 kW-кВт
RPM	1425	2850	2850	2850
	0,20 bar-бар	0,36 bar-бар	0,27 bar-бар	0,34 bar-бар

 **IMPORTANT:** In order to have a correct function you must use an electrical generator in class G3 or more (frequency variation $\pm 1\%$, tension variation $\pm 2\%$). The maximum power of electrical generator must be three time the nominal power of device that you must connect.

FIGURES - FIGURE - ABBILDUNGEN - FIGURAS - FIGURES - FIGUREN - FIGURAS - FIGURER - KUVAT - FIGURER - BILDER - RYSUNKI - РИСУНКИ - OB-RÁZKY - ÁBRÁK - SLIKE - ŞEKİLLER - SLIKE - PAVEIKSLĖLIAI - ATTĒLI - JO-ONISED - FIGURI - OBRÁZKY - СХЕМИ - МАЛЮНКИ - SLIKE - ΕΙΚΟΝΕΣ - 图 - СУРЕТТЕР

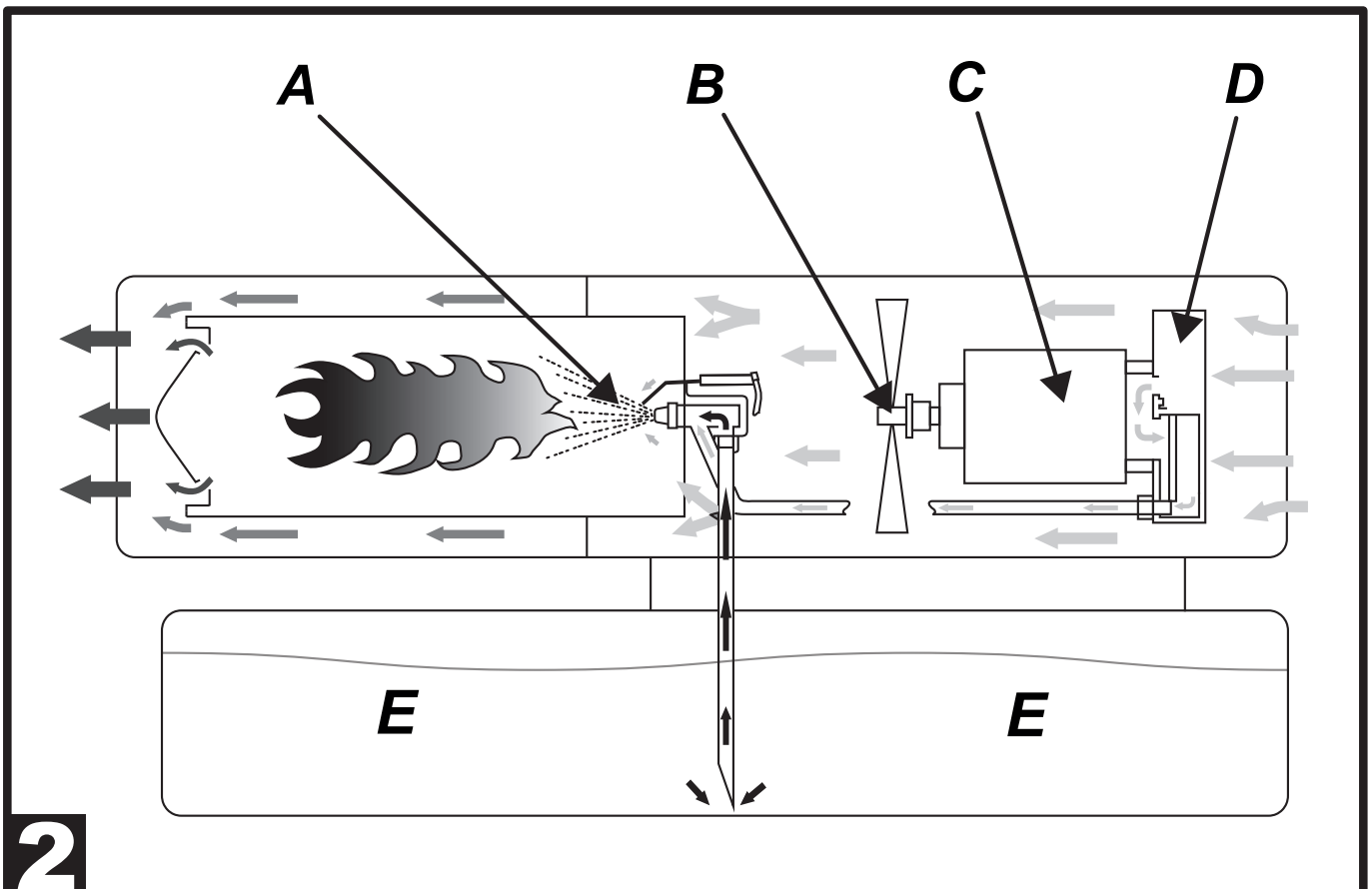
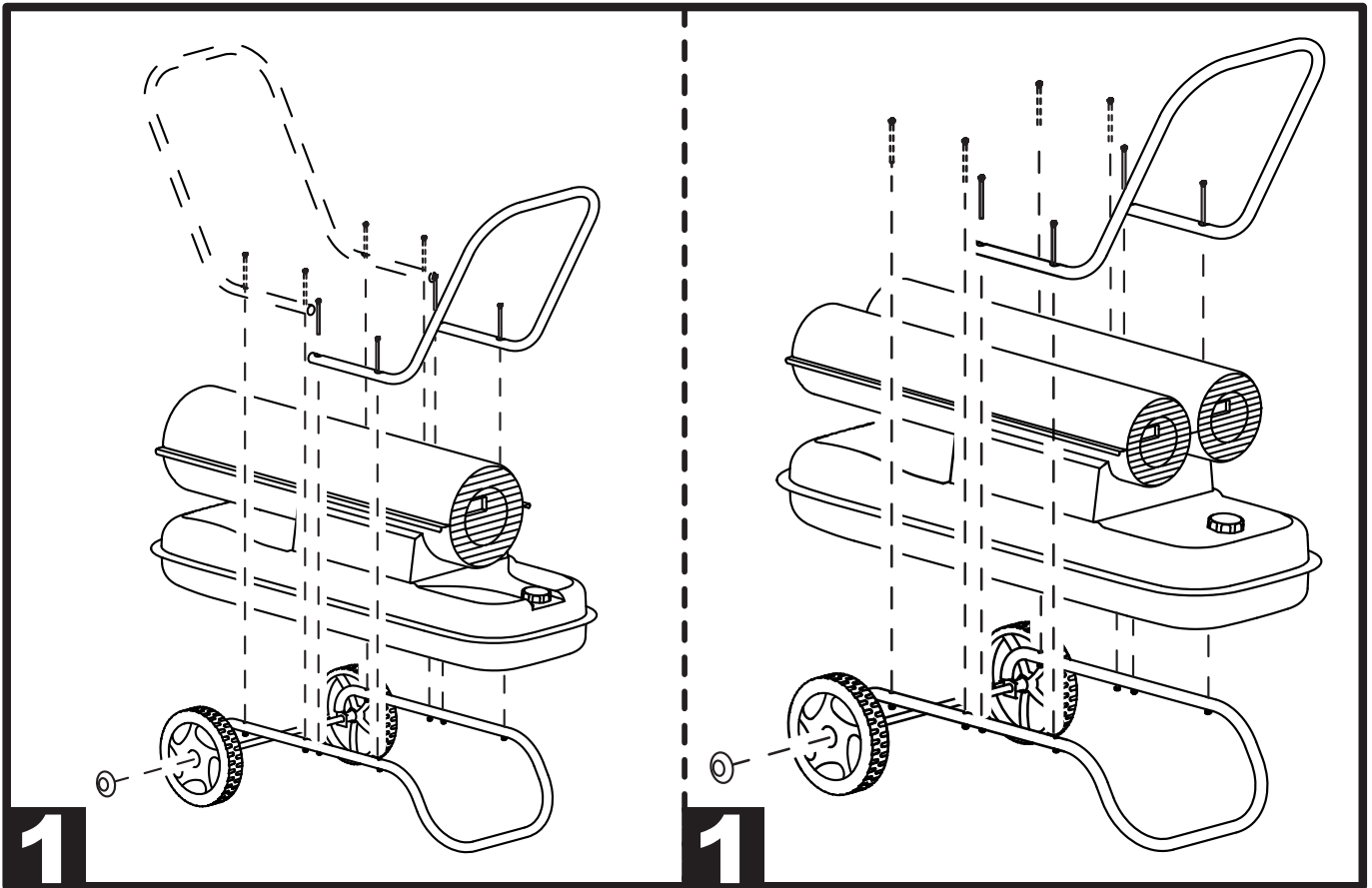

FIGURES - FIGURE - ABBILDUNGEN - FIGURAS - FIGURES - FIGUREN - FIGURAS - FIGURER - KUVAT - FIGURER - BILDER - RYSUNKI - РИСУНКИ - OB-RÁZKY - ÁBRÁK - SLIKE - ŞEKİLLER - SLIKE - PAVEIKSLĖLIAI - ATTĒLI - JO-NONISED - FIGURI - OBRÁZKY - СХЕМИ - МАЛЮНКИ - SLIKE - EIKONΕΣ - 图 - СУРЕТТЕР

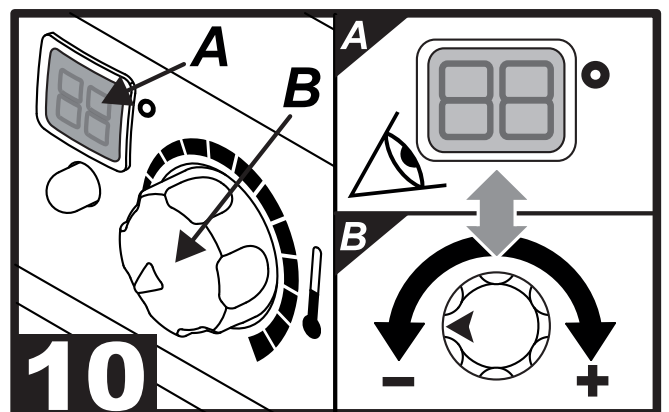
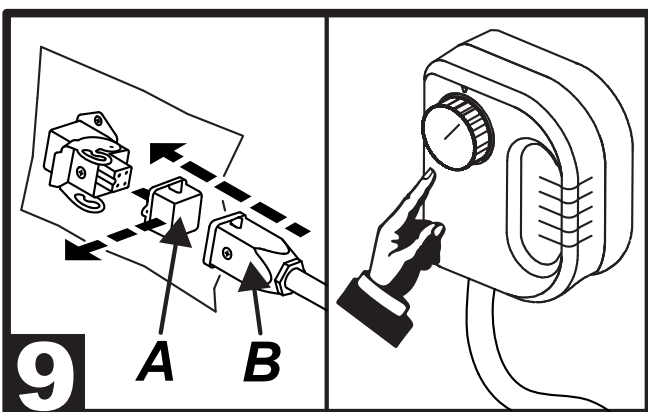
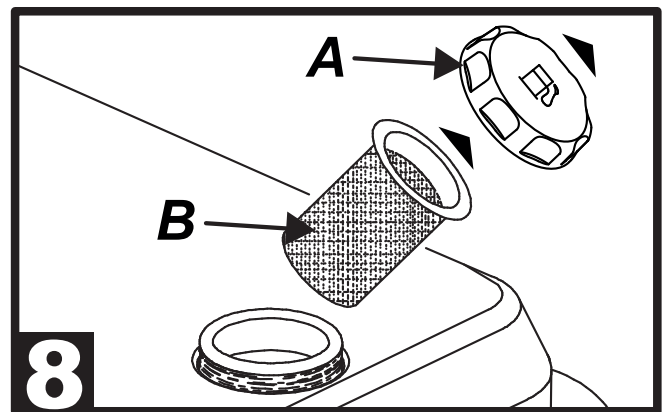
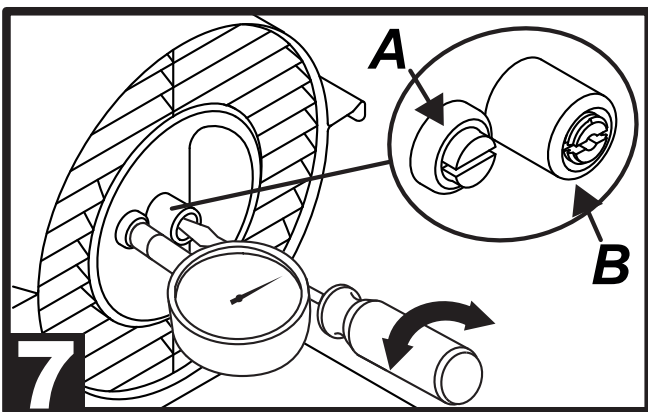
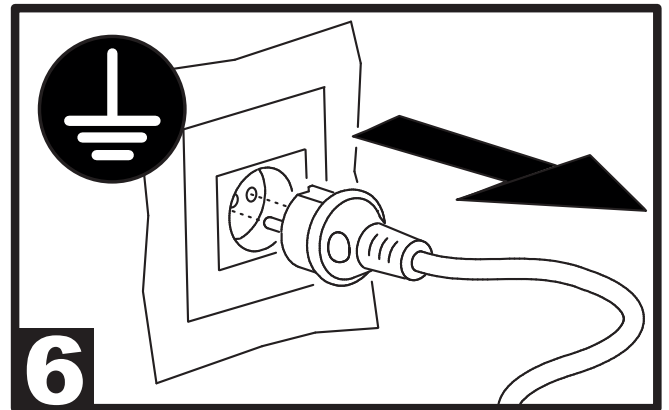
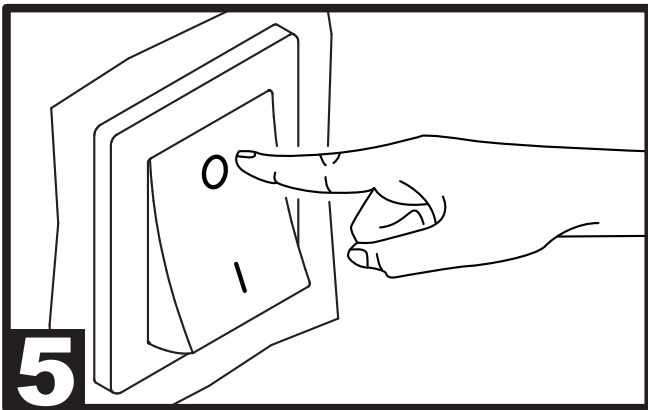
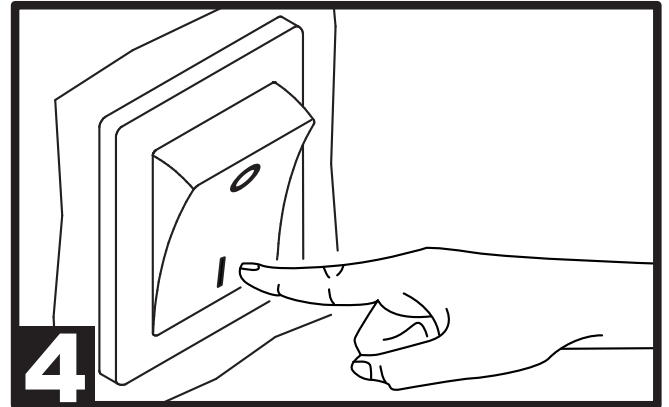
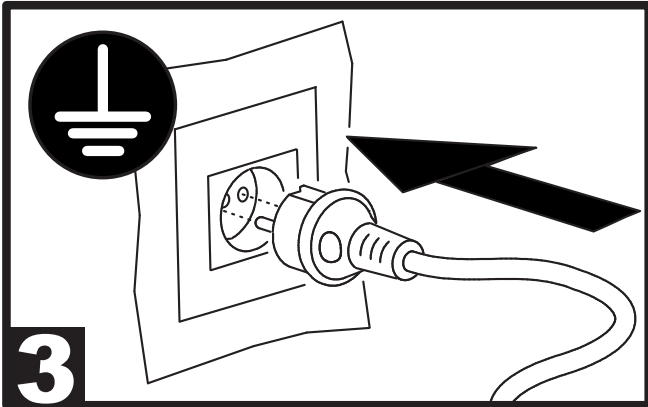



IMPORTANT: READ AND UNDERSTAND THIS OPERATIONAL MANUAL BEFORE PERFORMING ASSEMBLY, COMMISSIONING OR MAINTENANCE ON THIS HEATER. INCORRECT USE OF THE HEATER CAN CAUSE SERIOUS INJURY.

KEEP THIS MANUAL FOR FURTHER REFERENCE.

1. INFORMATION REGARDING SAFETY WARNINGS

 **IMPORTANT:** This air heater has been designed for mobile and temporary professional applications. It has not been designed for domestic use nor for thermal comfort of human.

 **IMPORTANT:** This appliance is not intended for use by persons (including children) with reduced physical, sensory and mental capacities or with lack of experience or knowledge unless supervised by a person responsible for their safety. Children must be supervised to make sure they neither do nor play with the appliance.

 **DANGER:** Suffocation by carbon monoxide can be fatal.

The first symptoms of suffocation by carbon monoxide are similar to those of flu with headache, light-headedness and/or nausea. These symptoms could be caused by the faulty functioning of the heater. **IF THESE SYMPTOMS SHOULD OCCUR, DO OUTDOORS IMMEDIATELY** and have the generator repaired by a technical after-sales centre.

▶▶ 1.1. TOPPING-UP:

- ▶ 1.1.1. Staff in charge of top-up must be qualified and understand the manufacturer's instructions and the Standards in force regarding safe top-up of the heaters.
- ▶ 1.1.2. Only use the type of fuel expressly specified on the heater identification plate.
- ▶ 1.1.3. Before topping-up, switch the heater off and wait for it to cool down.
- ▶ 1.1.4. The fuel storage tanks must be in a separate structure.
- ▶ 1.1.5. All fuel tanks must be at a minimum safety distance from the heater, according to the Standards in force.

- ▶ 1.1.6. The fuel must be kept in rooms where the floor does not allow penetration and dripping of the same onto flames below, which can cause ignition.
- ▶ 1.1.7. The fuel must be stored in compliance with the Standard in force.
- ▶▶ **1.2. SAFETY:**
- ▶ 1.2.1. Never use the heater in rooms where petrol, solvents for paints or other highly inflammable vapours are present.
- ▶ 1.2.2. During use of the heater, follow all local regulations and the Standard in force.
- ▶ 1.2.3. The heaters in proximity of tarpaulin, curtains or other similar covering materials, must be situated at a safe distance from the same. It is advised to use fire-proof covering material.
- ▶ 1.2.4. Only use in well-ventilated areas. Set-up a suitable opening according to the Laws in force, with the purpose of introducing fresh air from outdoors.
- ▶ 1.2.5. Power the heater only with current that has voltage and frequency specified on the heater identification plate.
- ▶ 1.2.6. Only use extensions with three wires, appropriately connected to earth.
- ▶ 1.2.7. Minimum safety distances recommended, running between the heater and the inflammable substances are: front output = 2,5 m; side, at top and on rear = 1,5 m.
- ▶ 1.2.8. Put the heater in hot mode or running, on a stable level surface, in a way to prevent the risk of fire.
- ▶ 1.2.9. Keep animals at a safe distance from the heater.
- ▶ 1.2.10. Disconnect the heater from the mains socket when not in use.
- ▶ 1.2.11. When it is controlled by a thermostat, the heater can switch on at any time.
- ▶ 1.2.12. Never use the heater in frequently inhabited rooms, or in the bedroom.
- ▶ 1.2.13. Never block the air vent (rear side) or the air outlet (front side) of the heater.

- ▶ **1.2.14. When the heater is hot or connected to the mains electricity or functioning, it must never be moved, handled, topped-up or subject to any maintenance interventions.**
- ▶ **1.2.15. Do not duct the air entering or exiting the heater.**
- ▶ **1.2.16. Keep the hot parts of the heater at an adequate distance from inflammable or termolabile materials (including the power supply cable).**
- ▶ **1.2.17. If the power supply cable is damaged, it must be replaced by the technical after-sales centre, in order to prevent all risks.**

2. UNPACKING

- ▶ 2.1. Remove all packaging materials used to wrap and deliver the heater and dispose of them in compliance with the Standards in force.
- ▶ 2.2. Extract all articles from the packaging.
- ▶ 2.3. Control for any damage undergone during transport. If the heater appears damaged, inform the dealer, where the purchase was made, immediately.

3. ASSEMBLY (29-44 kW)

(SEE FIG. 1)

These models have wheels and handle/s depending on the model. These components, complete with relative nuts and bolts, are situated in the heater box.

4. FUEL

WARNING: The heater only functions with DIESEL or KEROSENE.

Only use diesel or kerosene, to prevent the risk of fire or explosion. Never use petrol, naphtha, solvents for paints, alcohol or other highly inflammable fuels.

Use non-toxic anti-freeze additives in the case of very low temperatures.

5. FUNCTIONING PRINCIPLES

The series of compressor products has a wide range of power. Models are available with both single and double combustion flanked chambers. For heaters with a double combustion chamber, the two combustion chambers can be used simultaneously for maximum power, or a single combustion chamber can be used for intermediate power.

(SEE FIG. 2)

- A. Combustion chamber and heads,
- B. Fan,
- C. Motor,
- D. Compressor,
- E. Tank.

The compressor (D) started by the motor (C) compresses the air, which through the atomising nozzle, sucks up the fuel from the tank (E) due to the "VENTURI EFFECT". On contact with the igniter, the atomised fuel ignites inside the combustion chamber (A). The combustion products are mixed with the flow of room air generated by the rotation of the fan (B) and pushed towards the outside of the heater. A photoresistance, connected to a circuit board, constantly checks the correct functioning of the heater, stopping the cycle in the event of anomalies.

6. FUNCTIONING

WARNING: Thoroughly read the "INFORMATION REGARDING SAFETY", before switching the heater on.

▶▶ **6.1. SWITCHING THE HEATER ON:**

- ▶ 6.1.1. Follow all instructions relative to safety.
- ▶ 6.1.2. Check the presence of fuel in the tank.
- ▶ 6.1.3. Close the tank cap.
- ▶ 6.1.4. Connect the power supply plug to the mains electricity (SEE VOLTAGE IN "TECHNICAL DATA TABLE") (SEE FIG. 3).
- ▶ 6.1.5. Take the "ON/OFF" switch to the "ON" (I) position (SEE FIG. 4). The heater should switch-on within a few seconds. If the heater does not start, consult the "13. TROUBLESHOOTING" paragraph.
- ▶ MODELS WITH A DOUBLE COMBUSTION CHAMBER: To use the heater at maximum power turn both "ON/OFF" switches to "ON" (I). To use the heater at intermediate power turn only one of the "ON/OFF" switches to "ON" (I). Indications for managing and selecting ignition of the single chamber are on the control panel and on the combustion chamber.
- ▶ 6.1.6. For the models with room thermostat, check the position of the knob (SEE FIG. 9-10).

N.B.: IF THE HEATER SHOULD SWITCH-OFF DUE TO THE LACK OF FUEL, TOP-UP THE TANK AND RESET THE HEATER (SEE PAR. 6.2).

▶▶ 6.2. RESETTING THE HEATER:

In the models with automatic "RESET", switch the heater off and back on again (SEE FIG. 5-4).

▶▶ 6.3. SWITCHING THE HEATER OFF:

DO NOT PULL THE PLUG OUT UNTIL THE COOLING CYCLE HAS TOTALLY ENDED.

- ▶ 6.3.1. Take the "ON/OFF" switch to the "OFF" (O) position (SEE FIG. 5).
- ▶ 6.3.2. Disconnect the heater from the mains electricity (SEE FIG. 6).

7. REGULATING THE PRESSURE OF THE COMPRESSOR (Contact the technical service center)

(SEE FIG. 7)

THE COMPRESSOR PRESSURE MAY HAVE TO BE RESTORED WITH WEAR OF THE HEATER.

- ▶ 7.1. Use the "TECHNICAL DATA TABLE" to identify the correct pressure (Bar - PSI - kPa) of your heater.
- ▶ 7.2. Remove the screw/cap of the manometer connection (A).
- ▶ 7.3. Assemble the manometer (not supplied, see "ACCESSORIES").
- ▶ 7.4. Switch the heater on.
- ▶ 7.5. Act on the regulation screw by turning it clockwise to increase the pressure and anti-clockwise to decrease it (B).
- ▶ 7.6. Remove the manometer and restore the screw/cap (A).

8. CLEANING THE TANK FILTER

(SEE FIG. 8)

DEPENDING ON THE QUALITY OF THE FUEL THAT IS USED, THE TANK FILTER MAY HAVE TO BE CLEANED.

- ▶ 8.1. Remove the cap (A) from the tank.
- ▶ 8.2. Extract the filter (B) from the tank.
- ▶ 8.3. Clean the filter (B) with clean fuel, paying attention not to damage it.
- ▶ 8.4. Re-mount the filter (B) in the tank.
- ▶ 8.5. Close the cap (A).

9. PRESERVATION AND TRANSPORT

IN ORDER TO KEEP AND/OR TRANSPORTAR THE HEATER IN THE BEST WAY, STHE FOLLOWING PROCEDURE MUST BE FOLLOWED.

- ▶ 9.1. Empty the fuel tank (some models have a draining cap on the bottom of the tank. In

this case, remove the drain cap and empty the fuel).

- ▶ 9.2. If the presence of residues is noted, pour clean fuel into the tank and drain off again.
- ▶ 9.3. Close the tank cap and/or the draining cap and dispose of the fuel appropriately according to the Standards in force.
- ▶ 9.4. In order to keep the heater in the best way possible, it must be kept on a level surface to prevent the escape of fuel and in a dry place away from any possible external threats.

10. ROOM THERMOSTAT

▶▶ 10.1. MODELS PRE-SET FOR REMOTE ROOM THERMOSTAT:

(SEE FIG. 9)

For models preset for remote room thermostat, remove the cover connected to the heater (A), connect the thermostat (B) (optional) and set the desired room temperature. The room thermostat completely turns off the heater once the set temperature has been reached. If the temperature drops below the set temperature, the heater will automatically turn itself on again.

▶▶ 10.2. MODELS WITH ROOM THERMOSTAT INSTALLED ON THE CONTROL PANEL:

(SEE FIG. 10)

For models with room thermostat installed on the control panel, when the knob (B) is turned the desired temperature starts flashing on the display (A) for a few seconds, after which the display shows the room temperature. When the knob (B) is turned completely to the right, the display (A) shows "CH", after which the heater works continuously.

▶▶ 10.3. MODELS PRE-SET FOR REMOTE ROOM THERMOSTAT AND ROOM THERMOSTAT INSTALLED ON THE CONTROL PANEL:

(SEE FIG. 9-10)

For models preset for remote room thermostat and room thermostat installed on the control panel, remove the cover connected to the heater (SEE A FIG. 9) and connect the thermostat (SEE B FIG. 9) (optional). For correct heater operation, completely turn the knob to the right (SEE B FIG. 10), the display (SEE A FIG. 10) shows "CH", after which set the desired temperature on the remote room thermostat.

11. PREVENTIVE MAINTENANCE SCHEDULE

WARNING: BEFORE PERFORMING ANY MAINTENANCE OR REPAIRS, DISCONNECT THE POWER SUPPLY CABLE FROM THE MAINS AND MAKE SURE THAT THE HEATER IS COLD.

COMPONENT	MAINTENANCE FREQUENCY	MAINTENANCE PROCEDURE
Fuel tank	Empty and rinse the tank with clean fuel every 150-200 working hours	Empty and rinse the tank with clean fuel (SEE PAR. 9)
Filters	Clean or replace every 500 working hours or when necessary	Contact the technical service center

12. DISPLAY ERRORS (WHERE PRESENT)

(SEE FIG. 10)

	CAUSE	SOLUTION
F0	1. The "ON/OFF" switch is turned "ON" (I) when the heater is plugged in	1. After disconnecting the heater, see that the switch is in the "OFF" (0) position, plug the heater in and turn the switch "ON" (I)
F1	1. No fuel 2. Fuel is contaminated 3. Photocell is dirty or damaged 4. Fuel filter is dirty 5. Ignition error	1. Turn the switch "OFF" (0), refill the fuel tank 2. Turn the switch "OFF" (0) empty and refill the fuel tank. Clean the filter using clean fuel, do not damage the filter (SEE PAR. 8) 3. Contact the technical service center 4. SEE PAR. 8 5. Contact the technical service center
F2	1. Interrupted cable 2. Sensor is damaged	1. Contact the technical service center 2. Contact the technical service center
F3	1. Internal heater overheating	1. Turn the heater off, wait until it is cooled down
F4	1. Incorrect voltage	1. Check voltage of your electric supply system
LO	1. External temperature below -5°C	1. Normal condition
CH	1. Continuous operation	1. Normal condition

13. TROUBLESHOOTING

PROBLEM	POSSIBLE CAUSE	POSSIBLE SOLUTION
The heater does not start	1. Generator blocked 2. Starter switch in "OFF" position (0) 3. No power supply 4. Temperature sensor override 5. Control card blocked 6. Incorrect setting of the room thermostat (where present)	1. Reset the heater (SEE PAR. 6.2) 2. Take the "ON/OFF" switch to the "ON" (I) position 3. Insert the power supply cable into the mains socket correctly 4. Wait at least ten minutes then try to run ignition again 5a. Reset the heater (SEE PAR. 6.2) 5b. Identify the display error (where present) 6. Act on the room thermostat, taking it to a higher temperature than that of the work environment (SEE FIG. 9-10)
The motor starts but the flame is not triggered	1. No fuel 2. Incorrect pump pressure 3. Presence of foreign substances in the tank	1. Top-up fuel and reset the heater 2. Regulate the pressure of the compressor (SEE PAR. 7) 3. Empty and fill the tank with clean fuel (SEE PAR. 9)

IMPORTANTE: LEGGERE E COMPRENDERE QUESTO MANUALE OPERATIVO PRIMA DI EFFETTUARE L'ASSEMBLAGGIO, LA MESSA IN FUNZIONE O LA MANUTENZIONE DI QUESTO RISCALDATORE. L'USO ERRATO DEL RISCALDATORE PUÒ CAUSARE LESIONI GRAVI. CONSERVARE QUESTO MANUALE A TITOLO DI FUTURO RIFERIMENTO.

1. INFORMAZIONI SULLA SICUREZZA

AVVERTENZE

 **IMPORTANTE:** Questo riscaldatore d'aria è stato progettato per applicazioni professionali mobili e temporanee. Non è destinato all'uso domestico, né al comfort termico delle persone.

 **IMPORTANTE:** Questo apparecchio non è adatto all'uso da parte di persone (incluse bambini) con capacità fisiche, sensoriali e mentali ridotte, o inesperte, a meno che non vengano supervisionate da una persona responsabile per la loro sicurezza. I bambini devono essere controllati, per assicurarsi che non giochino con l'apparecchio.

 **PERICOLO:** L'asfissia da ossido di carbonio può risultare fatale.

I primi sintomi di asfissia da ossido di carbonio assomigliano a quelli dell'influenza, con cefalee, capogiri e/o nausea. Tali sintomi potrebbero essere causati dal funzionamento difettoso del riscaldatore. **NEL CASO SI PRESENTASSERO QUESTI SINTOMI, USCIRE IMMEDIATAMENTE ALL'APERTO** e far riparare il riscaldatore dal centro assistenza tecnica.

►► 1.1. RIFORNIMENTO:

- 1.1.1. Il personale incaricato del rifornimento, deve essere qualificato ed avere totale dimestichezza con le istruzioni del fabbricante e con la normativa vigente in merito al rifornimento sicuro dei riscaldatori.
- 1.1.2. Usare solamente il tipo di combustibile espressamente specificato sulla targhetta identificativa del riscaldatore.
- 1.1.3. Prima di effettuare il rifornimento, spegnere il riscaldatore, ed attendere che si raffreddi.
- 1.1.4. Le cisterne di magazzinaggio del carburante devono trovarsi in una struttura separata.
- 1.1.5. Tutti i serbatoi del combustibile, devono trovarsi ad una distanza minima di sicurezza dal riscaldatore, secondo norme vigenti.
- 1.1.6. Il combustibile va conservato in locali il cui pavimento non permetta la pe-

netrazione ed il gocciolio dello stesso su fiamme sottostanti, che possano causarne l'accensione.

- 1.1.7. La conservazione del combustibile va effettuata in conformità alla normativa vigente.

►► 1.2. SICUREZZA:

- 1.2.1. Non usare mai il riscaldatore in locali nei quali siano presenti benzina, solventi per vernici o altri vapori altamente infiammabili.
- 1.2.2. Durante l'uso del riscaldatore, attenersi a tutte le ordinanze locali ed alla normativa vigente.
- 1.2.3. I riscaldatori usati in prossimità di teloni, tende o altri materiali simili di copertura, devono essere situati a distanza di sicurezza da essi. Si consiglia anche di usare materiali di copertura di tipo ignifugo.
- 1.2.4. Usare solamente in aree ben ventilate. Predisporre un'apertura adeguata secondo le norme vigenti, allo scopo di immettere aria fresca dall'esterno.
- 1.2.5. Alimentare il riscaldatore solamente con corrente avente tensione e frequenza specificate sulla targhetta identificativa del riscaldatore.
- 1.2.6. Usare solamente prolunghe a tre fili opportunamente collegate a massa.
- 1.2.7. Distanze minime di sicurezza, consigliate, intercorrente tra il riscaldatore e le sostanze infiammabili sono: uscita anteriore = 2,5 m; di lato, in alto e sul retro = 1,5 m.
- 1.2.8. Porre il riscaldatore caldo, o in funzione, su una superficie stabile e livellata, in modo da evitare i rischi di incendio.
- 1.2.9. Tenere gli animali a distanza di sicurezza dal riscaldatore.
- 1.2.10. Scollegare il riscaldatore dalla presa di rete, quando non lo si usa.
- 1.2.11. Quando è controllato da un termostato, il riscaldatore può accendersi in qualsiasi momento.
- 1.2.12. Non usare mai il riscaldatore in stanze frequentemente abitate né, in camere da letto.
- 1.2.13. Non bloccare mai la presa dell'aria (lato posteriore), né l'uscita dell'aria (lato anteriore) del riscaldatore.
- 1.2.14. Quando il riscaldatore è caldo, o collegato alla rete elettrica, o in funzione non

deve mai essere spostato, maneggiato, rifornito né soggetto ad alcun intervento di manutenzione.

- ▶ 1.2.15. Non canalizzare l'aria né in entrata e né in uscita del riscaldatore.
- ▶ 1.2.16. Mantenere una adeguata distanza da materiali infiammabili, o termolabili (compreso il cavo di alimentazione) dalle parti calde del riscaldatore.
- ▶ 1.2.17. Se il cavo di alimentazione risulta danneggiato, deve essere sostituito dal centro assistenza tecnica, in modo da prevenire ogni rischio.

2. DISIMBALLAGGIO

- ▶ 2.1. Rimuovere tutti i materiali di imballaggio usati per confezionare e spedire il riscaldatore e smaltirli secondo le norme vigenti.
- ▶ 2.2. Estrarre tutti gli articoli dall'imballo.
- ▶ 2.3. Controllare eventuali danni subiti durante il trasporto. Se il riscaldatore appare danneggiato, informare immediatamente il concessionario presso il quale è stato acquistato.

3. ASSEMBLAGGIO (29-44 kW)

(VEDI FIG. 1)

Questi modelli sono dotati di ruote e di maniglie/maniglia a seconda del modello. Tali componenti, completi della relativa bulloneria di montaggio, sono situati nella scatola del riscaldatore.

4. COMBUSTIBILE

AVVERTENZA: Il riscaldatore funziona solo con DIESEL o KEROSENE.

Usare solamente diesel o kerosene, per evitare rischi di incendio o di esplosione. Non fare mai uso di benzina, nafta, solventi per vernici, alcool o altri combustibili altamente infiammabili.

Usare additivi antigelo non tossici in caso di temperature molto basse.

5. PRINCIPI DI FUNZIONAMENTO

La serie di prodotti a compressore ha un'ampia gamma di potenzialità e sono disponibili modelli a singola camera di combustione e modelli a doppia camera di combustione affiancata. Per i riscaldatori a doppia camera di combustione si possono usare contemporaneamente le due camere di combustione per la massima potenza, oppure una singola camera di combustione per la potenza intermedia.

(VEDI FIG. 2)

- A. Camera e testa combustione,
- B. Ventola,
- C. Motore,

- D. Compressore,
- E. Serbatoio.

Il compressore (D) messo in funzione dal motore (C) comprime l'aria, che attraverso l'ugello nebulizzatore, aspira il combustibile dal serbatoio (E) per "EFFETTO VENTURI". Il combustibile nebulizzato, a contatto con l'accenditore, si incendia all'interno della camera di combustione (A). I prodotti della combustione vengono miscelati con il flusso d'aria ambiente, generato dalla rotazione della ventola (B) e spinti verso l'esterno del riscaldatore. Una fotoresistenza, collegata ad una scheda elettronica di controllo, verifica costantemente il corretto funzionamento del riscaldatore, arrestando il ciclo in caso di anomalie.

6. FUNZIONAMENTO

AVVERTENZA: Leggere attentamente le "INFORMAZIONI SULLA SICUREZZA", prima di accendere il riscaldatore.

- ▶▶ 6.1. ACCENSIONE DEL RISCALDATORE:
 - ▶ 6.1.1. Seguire tutte le istruzioni relative alla sicurezza.
 - ▶ 6.1.2. Controllare la presenza di combustibile nel serbatoio.
 - ▶ 6.1.3. Chiudere il tappo del serbatoio.
 - ▶ 6.1.4. Collegare la spina di alimentazione alla rete elettrica (VEDERE TENSIONE IN "TABELLA DATI TECNICI") (VEDI FIG. 3).
 - ▶ 6.1.5. Portare l'interruttore "ON/OFF" in posizione "ON" (I) (VEDI FIG. 4). Il riscaldatore dovrebbe accendersi entro pochi secondi. Se il riscaldatore non si avvia, consultare il paragrafo "13. INDIVIDUAZIONE PROBLEMA".
PER I MODELLI CON DOPPIA CAMERA DI COMBUSTIONE: Per utilizzare il riscaldatore alla massima potenza portare entrambi gli interruttori "ON/OFF" in posizione "ON" (I), mentre per utilizzare la potenza intermedia portare in posizione "ON" (I) un solo interruttore "ON/OFF". Sul pannello comandi e sulla camera di combustione si trovano i riferimenti per gestire e selezionare l'accensione della singola camera.
 - ▶ 6.1.6. Per i modelli con termostato ambiente, verificare la posizione della manopola (VEDI FIG. 9-10).

N.B.: IN CASO DI SPEGNIMENTO DEL RISCALDATORE DOVUTO ALL'ESAURIMENTO DEL COMBUSTIBILE, RABBOCCARE IL SERBATOIO E RESETTARE IL RISCALDATORE (VEDI PARAG. 6.2).

►► 6.2. RESET DEL RISCALDATORE:

Nei modelli con "RESET" automatico spegnere e riaccendere il generatore (VEDI FIG. 5-4).

►► 6.3. SPEGNIMENTO DEL RISCALDATORE:

NON SCOLLEGARE LA SPINA ELETTRICA PRIMA DEL COMPLETAMENTO DEL CICLO DI RAFFREDDAMENTO.

- 6.3.1. Portare l'interruttore "ON/OFF" in posizione "OFF" (0) (VEDI FIG. 5).
- 6.3.2. Scollegare il riscaldatore dalla rete elettrica (VEDI FIG. 6).

7. REGOLAZIONE DELLA PRESSIONE DEL COMPRESSORE (Rivolgersi al centro di assistenza)

(VEDI FIG. 7)

CON L'USURA DEL RISCALDATORE, POTREBBE RENDERSI NECESSARIO IL RIPRISTINO DELLA PRESSIONE DEL COMPRESSORE.

- 7.1. Identificare in "TABELLA DATI TECNICI", la corretta pressione (Bar - PSI - kPa) del vostro riscaldatore.
- 7.2. Rimuovere la vite/tappo dell'attacco manometro (A).
- 7.3. Montare il manometro (non in dotazione, vedi "ACCESSORI").
- 7.4. Accendere il riscaldatore.
- 7.5. Agire sulla vite di regolazione ruotando in senso orario per aumentare la pressione e in senso antiorario per diminuirla (B).
- 7.6. Rimuovere il manometro e ripristinare la vite/tappo (A).

8. PULIZIA FILTRO SERBATOIO

(VEDI FIG. 8)

A SECONDA DELLA QUALITA' DEL COMBUSTIBILE CHE VIENE IMPIEGATO, PUO' RENDERSI NECESSARIA LA PULIZIA DEL FILTRO SERBATOIO.

- 8.1. Rimuovere il tappo (A) del serbatoio.
- 8.2. Estrarre il filtro (B) dal serbatoio.
- 8.3. Pulire il filtro (B) con combustibile pulito, facendo attenzione a non danneggiarlo.
- 8.4. Rimontare il filtro (B) nel serbatoio.
- 8.5. Chiudere il tappo (A).

9. CONSERVAZIONE E TRASPORTO

AL FINE DI CONSERVARE E/O TRASPORTARE AL MEGLIO IL RISCALDATORE, SI CONSIGLIA DI SEGUIRE LA PROCEDURA SEGUENTE.

- 9.1. Svuotare il serbatoio dal combustibile (alcuni modelli sono dotati di un tappo di scarico posto sul fondo del serbatoio. In tal caso, rimuovere il tappo di scarico e svuotare il combustibile).

- 9.2. Se si nota la presenza di residui, versare combustibile pulito nel serbatoio e scaricare nuovamente.

- 9.3. Chiudere il tappo del serbatoio e/o eventualmente il tappo di scarico e smaltire il combustibile in modo appropriato e secondo le norme vigenti.

- 9.4. Al fine di conservare al meglio il riscaldatore, si consiglia di mantenerlo in posizione livellata, per evitare la fuoriuscita del combustibile e di conservarlo in un luogo asciutto, e al riparo da possibili danni esterni.

10. TERMOSTATO AMBIENTE

►► 10.1. MODELLI CON PREDISPOSIZIONE TERMOSTATO AMBIENTE REMOTO:

(VEDI FIG. 9)

Per i modelli con predisposizione termostato ambiente remoto, rimuovere il tappo collegato al riscaldatore (A), connettere il termostato (B) (optional) e impostare la temperatura ambiente desiderata. Il termostato ambiente remoto disattiva completamente il riscaldatore una volta raggiunta la temperatura impostata. Se la temperatura scende sotto la temperatura impostata, il riscaldatore si riattiva automaticamente.

►► 10.2. MODELLI CON TERMOSTATO AMBIENTE INSTALLATO SUL PANNELLO COMANDI:

(VEDI FIG. 10)

Per i modelli con termostato ambiente installato sul pannello comandi, ruotando la manopola (B), la temperatura desiderata inizierà a lampeggiare sul display (A) per alcuni secondi, in seguito il display visualizzerà la temperatura ambiente. Ruotando completamente la manopola (B) verso destra, sul display (A) compare "CH" a quel punto il riscaldatore funzionerà in continuo.

►► 10.3. MODELLI CON PREDISPOSIZIONE TERMOSTATO AMBIENTE REMOTO E TERMOSTATO AMBIENTE INSTALLATO SUL PANNELLO COMANDI:

(VEDI FIG. 9-10)

Per i modelli con predisposizione termostato ambiente remoto e termostato ambiente installato sul pannello comandi, rimuovere il tappo collegato al riscaldatore (VEDI A FIG. 9) e connettere il termostato (VEDI B FIG. 9) (optional). Per un corretto funzionamento del riscaldatore, ruotare completamente la manopola verso destra (VEDI B FIG. 10), sul display (VEDI A FIG. 10) compare "CH" e impostare la temperatura desiderata sul termostato ambiente remoto.

11. PROGRAMMA DI MANUTENZIONE PREVENTIVA

AVVERTENZA: PRIMA SI EFFETTUARE QUALSIASI MANUTENZIONE O RIPARAZIONE, SCOLLEGARE IL CAVO DI ALIMENTAZIONE DALLA RETE ELETTRICA, ED ASSICURARSI CHE IL RISCALDATORE SIA FREDDO.

COMPONENTE	FREQUENZA MANUTENZIONE	PROCEDURA MANUTENZIONE
Serbatoio del combustibile	Pulire ogni 150-200 ore di lavoro o a seconda delle necessità	Svuotare e risciacquare il serbatoio con combustibile pulito (VEDI PARAG. 9)
Filtri	Pulire o sostituire ogni 500 ore di lavoro o a seconda delle necessità	Rivolgersi al centro di assistenza tecnica

12. ERRORI DISPLAY (DOVE PRESENTE)

(VEDI FIG. 10)

	CAUSA	SOLUZIONE
F0	1. L'interruttore "ON/OFF" è in posizione "ON" (I) quando il riscaldatore viene collegato alla rete elettrica	1. Dopo aver scollegato il riscaldatore dalla rete elettrica posizionare l'interruttore in posizione "OFF" (0), ricollegare la spina alla rete elettrica e portare l'interruttore in posizione "ON" (I)
F1	1. Mancanza carburante 2. Carburante sporco 3. Fotocellula sporca o difettosa 4. Filtro carburante sporco 5. Errore accensione	1. Posizionare l'interruttore in posizione "OFF" (0) e riempire il serbatoio di carburante 2. Posizionare l'interruttore in posizione "OFF" (0), svuotare e riempire il serbatoio di carburante. Pulire il filtro con combustibile pulito, facendo attenzione a non danneggiarlo (VEDI PARAG. 8) 3. Rivolgersi al centro di assistenza tecnica 4. VEDI PARAG. 8 5. Rivolgersi al centro di assistenza tecnica
F2	1. Terminale interrotto 2. Sensore difettoso	1. Rivolgersi al centro di assistenza tecnica 2. Rivolgersi al centro di assistenza tecnica
F3	1. Riscaldatore in sovratemperatura interna	1. Spegnerne il riscaldatore, ed attendere il completo raffreddamento del riscaldatore
F4	1. Tensione non adeguata	1. Verificare la corretta tensione del vostro impianto
LO	1. Temperatura esterna inferiore a -5°C	1. Normale condizione
CH	1. Funzionamento in continuo	1. Normale condizione

13. INDIVIDUAZIONE PROBLEMA

PROBLEMA	POSSIBILE CAUSA	POSSIBILE SOLUZIONE
Il riscaldatore non parte	1. Riscaldatore in blocco 2. Interruttore di accensione in posizione "OFF" (0) 3. Mancanza alimentazione 4. Limite sensore temperatura intervenuto 5. Scheda di controllo in blocco 6. Impostazione errata del termostato ambiente (dove presente)	1. Resettare il riscaldatore (VEDI PARAG. 6.2) 2. Portare l'interruttore di accensione in posizione "ON" (I) 3. Inserire correttamente il cavo di alimentazione alla presa di rete elettrica 4. Attendere almeno dieci minuti e riprovare la fase di accensione 5a. Resettare il riscaldatore (VEDI PARAG. 6.2) 5b. Identificare l'errore su display (dove presente) 6. Agire sul termostato ambiente, portandolo ad una temperatura superiore a quella dell'ambiente di lavoro (VEDI FIG. 9-10)
Il motore parte ma la fiamma non si innesca	1. Mancanza combustibile 2. Pressione errata della pompa 3. Presenza di sostanza estranee nel serbatoio	1. Rifornire combustibile ed eventualmente resettare il riscaldatore 2. Regolare la pressione del compressore (VEDI PARAG. 7) 3. Svuotare e riempire il serbatoio con carburante pulito (VEDI PARAG. 9)

WICHTIGER HINWEIS: DIESE BEDIENUNGSANLEITUNG MUSS VOR ZUSAMMENBAU, INBETRIEBNAHME BZW. WARTUNG DES HEIZGERÄTES GELESEN UND VERSTANDEN WORDEN SEIN. FALSCHER GEBRAUCH DES HEIZGERÄTES KANN ZU SCHWEREN VERLETZUNGEN FÜHREN. BEWAHREN SIE DIESE ANLEITUNG ZUM SPÄTEREN NACHSCHLAGEN GUT AUF.

1. SICHERHEITSHINWEISE

WARNHINWEISE

 **WICHTIGER:** Dieses Luftheizgerät wurde für mobile und temporäre professionelle Anwendungen entwickelt. Es wurde weder für den häuslichen Gebrauch noch für den thermischen Komfort des Menschen entwickelt.

 **WICHTIGER HINWEIS:** Dieses Gerät ist nicht geeignet für den Gebrauch durch Personen (einschließlich Kindern) mit begrenzten körperlichen, sensorischen und geistigen Fähigkeiten bzw. ohne ausreichende Fachkenntnis, es sei denn, sie werden durch eine für ihre Sicherheit verantwortliche Person beaufsichtigt. Kinder sind zu beaufsichtigen, damit sie nicht mit dem Gerät spielen.

 **VORSICHT:** Kohlenmonoxid kann zum Tod durch Erstickten führen.

Die ersten Anzeichen einer Kohlenmonoxidvergiftung sind denen von Grippe mit Kopfschmerzen, Schwindel bzw. Übelkeit ähnlich. Diese Symptome können auf eine Betriebsstörung des Heizgeräts zurückzuführen sein. **SOLLTEN DIESE SYMPTOME AUFTRETEN, SOFORT INS FREIE GEHEN** und das Heizgerät durch den Kundendienst reparieren lassen.

▶▶ 1.1. NACHFÜLLEN DES BRENNSTOFFS:

- ▶ 1.1.1. Das mit dem Nachfüllen des Brennstoffs beauftragte Personal muss gut ausgebildet und mit den Anweisungen des Herstellers und den geltenden Vorschriften zum sicheren Nachfüllen von Brennstoff in Heizgeräte vertraut sein.
- ▶ 1.1.2. Verwenden Sie nur die ausdrücklich auf dem Typenschild des Heizgerätes angegebene Brennstoffart.
- ▶ 1.1.3. Vor dem Nachfüllen ist das Heizgerät abzuschalten und muss abgekühlt sein.
- ▶ 1.1.4. Die Brennstofflagerbehälter müssen sich in einem getrennten Gebäude befinden.
- ▶ 1.1.5. Alle Brennstofftanks müssen sich gemäß geltenden Vorschriften in einem sicheren Abstand vom Heizgerät befinden.

- ▶ 1.1.6. Der Brennstoff ist in Räumen zu lagern, deren Fußböden so abgedichtet sind, dass ein Eindringen und Tropfen des Brennstoffs auf offene Flammen darunter nicht möglich ist, denn dadurch könnte es zum Entzünden des Brennstoffs kommen.
- ▶ 1.1.7. Die Lagerung des Brennstoffs muss gemäß geltenden Vorschriften erfolgen.
- ▶▶ **1.2. SICHERHEIT:**
- ▶ 1.2.1. Heizgerät niemals in Räumen benutzen, in denen sich Benzin, Lösungsmittel für Farben oder andere hoch entzündliche Dämpfe befinden.
- ▶ 1.2.2. Während des Betriebs des Heizgeräts sind alle örtlichen Bestimmungen und geltenden Vorschriften zu beachten.
- ▶ 1.2.3. Beim Betrieb des Heizgerätes ist ein Sicherheitsabstand von Planen, Vorhängen oder ähnlichen Materialien einzuhalten. Es wird auch empfohlen, Abdeckungen aus nicht brennbarem Material zu verwenden.
- ▶ 1.2.4. Nur in gut belüfteten Bereichen verwenden. Es ist eine nach den geltenden Vorschriften ausreichende Öffnung zur Zuführung von Frischluft von außen vorzusehen.
- ▶ 1.2.5. Die Stromversorgung des Heizgeräts muss die auf dem Typenschild des Heizgerätes angegebene Spannung und Frequenz aufweisen.
- ▶ 1.2.6. Nur dreiadrige, ordnungsgemäß geerdete Verlängerungskabel benutzen.
- ▶ 1.2.7. Empfohlene Mindest-Sicherheitsabstände zwischen Heizgerät und brennbaren Stoffen: Vorderseite = 2,5 m; seitlich, oben und hinten = 1,5 m.
- ▶ 1.2.8. Das Heizgerät muss, wenn es heiß oder in Betrieb ist, auf einer stabilen und ebenen Fläche stehen, um Brandgefahren zu vermeiden.
- ▶ 1.2.9. Halten Sie Haustiere in einem sicheren Abstand vom Heizgerät.
- ▶ 1.2.10. Trennen Sie das Heizgerät vom Stromnetz, wenn Sie es nicht benutzen.
- ▶ 1.2.11. Wenn das Heizgerät über einen Thermostaten gesteuert wird, kann es sich jederzeit einschalten.
- ▶ 1.2.12. Benutzen Sie das Heizgerät niemals in stark frequentierten Wohnräumen, und auch nicht in Schlafzimmern.

- ▶ **1.2.13. Niemals die Luftzufuhr (Rückseite) oder die Luftaustrittsöffnung (Vorderseite) des Heizgeräts blockieren.**
- ▶ **1.2.14. Wenn das Heizgerät heiß oder an das Stromnetz angeschlossen oder in Betrieb ist, darf es niemals bewegt oder nachgefüllt oder gewartet werden.**
- ▶ **1.2.15. Weder Luftzufuhr noch Luftaustritt des Heizgeräts dürfen über Kanäle geleitet werden.**
- ▶ **1.2.16. Zwischen brennbaren bzw. wärmeempfindlichen Stoffen (einschließlich des Netzkabels) und den heißen Teilen des Geräts ist ein ausreichender Abstand einzuhalten.**
- ▶ **1.2.17. Wenn das Netzkabel beschädigt ist, muss es durch den Kundendienst ausgetauscht werden, um Gefahren auszuschließen.**

2. AUSPACKEN

- ▶ 2.1. Entfernen Sie alle für Verpackung und Versand des Heizgeräts verwendeten Materialien und entsorgen Sie diese vorschriftsgemäß.
- ▶ 2.2. Nehmen Sie alle Artikel aus der Verpackung.
- ▶ 2.3. Kontrollieren Sie, ob Transportschäden vorliegen. Wenn das Gerät beschädigt ist, sofort den Vertragshändler informieren, bei dem es erworben wurde.

3. ZUSAMMENBAU (29-44 kW)

(SIEHE ABB. 1)

Diese Modelle besitzen je nach Modell Räder und einen bzw. mehrere Tragegriffe. Diese Bauteile befinden sich zusammen mit den zugehörigen Schrauben zur Montage im Karton des Heizgeräts.

4. BRENNSTOFF

WARNHINWEIS: Das Heizgerät arbeitet nur mit DIESEL oder KEROSIN.

Nur winter diesel unter 5C.

Verwenden Sie nur Diesel oder Kerosin, um Brand- oder Explosionsgefahren zu vermeiden. Benutzen Sie niemals Benzin, Lösungsmittel für Farben, Alkohol oder andere hoch entzündliche Brennstoffe. Verwenden Sie bei sehr niedrigen Temperaturen ungiftige Frostschutzzusätze.

5. FUNKTIONSGRUNDSÄTZE

Die Baureihen der Verdichterprodukte verfügen über eine große Bandbreite an Leistungen. Die Modelle sind sowohl mit einzelner als auch mit doppelter angrenzender Verbrennungskammer erhältlich. Bei Heizgeräten mit doppelter Verbrennungskammer können die beiden Verbrennungskammern gleichzeitig für maximale Leistung oder nur eine einzige Verbrennungskammer für eine mittlere Leistungsstufe verwendet werden.

(SIEHE ABB. 2)

- A. Brennkammer und -kopf,
- B. Gebläse,
- C. Motor,
- D. Kompressor,
- E. Tank.

Der Kompressor (D) wird durch Motor (C) angetrieben und verdichtet die Luft, die über die Nebeldüse den Brennstoff aus dem Tank (E) durch „VENTURI - EFFEKT“ ansaugt. Im Kontakt mit dem Anzünder entzündet sich der zerstäubte Brennstoff in der Brennkammer (A). Die Verbrennungsprodukte werden mit dem Raumlufstrom vermischt, der durch den Betrieb des Gebläses (B) erzeugt wird, und aus dem Heizgerät ausgestoßen. Über einen lichtempfindlichen Widerstand, der mit der Steuerelektronik verbunden ist, wird ständig der Betrieb des Heizgerätes überwacht und bei Störungen unterbrochen.

6. BEDIENUNG

WARNHINWEIS: Vor dem Einschalten/Zünden des Heizgerätes sind die "SICHERHEITSHINWEISE" aufmerksam durchzulesen.

▶▶ 6.1. INBETRIEBNAHME DES HEIZGERÄTES:

- ▶ 6.1.1. Beachten Sie sämtliche Sicherheitshinweise.
 - ▶ 6.1.2. Kontrollieren Sie, ob sich Brennstoff im Tank befindet.
 - ▶ 6.1.3. Schließen Sie den Tankdeckel.
 - ▶ 6.1.4. Schließen Sie den Netzstecker an das Stromnetz an (SIEHE SPANNUNG UNTER „TECHNISCHE DATEN“) (SIEHE ABB. 3).
 - ▶ 6.1.5. „ON/OFF“-Schalter auf „ON“ (I) stellen (SIEHE ABB. 4). Das Heizgerät sollte sich innerhalb weniger Sekunden einschalten. Sollte das Heizgerät nicht starten, schauen Sie in Abschnitt „13. FEHLERSUCHE“ nach.
- MODELLE MIT DOPPELTER VERBRENNUNGSKAMMER:** Um das Heizgerät mit maximaler Leistung zu verwenden, beide „ON/OFF“-Schalter auf „ON“ (I) stellen. Um das Heizgerät auf einer mittleren Leistungsstufe zu verwenden, nur einen der beiden „ON/OFF“-Schalter auf „ON“ (I) stellen. Auf der Bedientafel und auf der Verbrennungskammer sind Hinweise zur Steuerung und Wahl der Zündung der einzelnen Kammer angebracht.
- ▶ 6.1.6. Bei Modellen mit Raumthermostat die Stellung des Reglerknopfes kontrollieren (SIEHE ABB. 9-10).

HINWEIS: SOLLTE DAS HEIZGERÄT AUSGEHEN, WEIL DER BRENNSTOFF AUFGEBRAUCHT IST, TANK AUFFÜLLEN UND RESET DES HEIZGERÄTES DURCHFÜHREN (SIEHE ABSCHN. 6.2).

▶▶ 6.2. RESET DES HEIZGERÄTES:

Bei Modellen mit automatischem „RESET“ das Heizgerät aus- und wieder einschalten (SIEHE ABB. 5-4).

▶▶ 6.3. ABSCHALTEN DES HEIZGERÄTES:

DEN STECKER ERST AUS DER STECKDOSE ZIEHEN, WENN DER ABKÜHLZYKLUS GANZ BEENDET IST.

- ▶ 6.3.1. „ON/OFF“-Schalter auf „OFF“ (0) stellen (SIEHE ABB. 5).
- ▶ 6.3.2. Heizgerät vom Stromnetz nehmen (SIEHE ABB. 6).

7. REGELUNG DES DRUCKS DES KOMPRESSORS (Service-Zentrum anrufen)

(SIEHE ABB. 7)

MIT ZUNEHMENDEM VERSCHLEISS DES HEIZGERÄTES KANN ES ERFORDERLICH WERDEN, DEN DRUCK DES KOMPRESSORS NACHZUSTELLEN.

- ▶ 7.1. Ermitteln Sie in den „TECHNISCHEN DATEN“ den korrekten Druck (Bar - PSI - kPa) Ihres Heizgerätes.
- ▶ 7.2. Entfernen Sie Schraube/Verschluss des Manometeranschlusses (A).
- ▶ 7.3. Manometer anbauen (nicht mitgeliefert, siehe „ZUBEHÖR“).
- ▶ 7.4. Heizgerät einschalten.
- ▶ 7.5. Einstellschraube zum Erhöhen des Drucks nach rechts drehen und nach links, um ihn zu verringern (B).
- ▶ 7.6. Manometer entfernen und Schraube/Verschluss (A) wieder anbringen.

8. REINIGEN DES BRENNSTOFFFILTERS

(SIEHE ABB. 8)

JE NACH QUALITÄT DES EINGESETZTEN BRENNSTOFFS KANN EINE REINIGUNG DES BRENNSTOFFFILTERS NOTWENDIG WERDEN.

- ▶ 8.1. Tankdeckel (A) entfernen.
- ▶ 8.2. Filter (B) aus dem Tank nehmen.
- ▶ 8.3. Filter (B) vorsichtig mit sauberem Brennstoff reinigen.
- ▶ 8.4. Filter (B) wieder in den Tank einsetzen.
- ▶ 8.5. Tankdeckel (A) schließen.

9. LAGERUNG UND TRANSPORT

UM DAS HEIZGERÄT AM BESTEN ZU LAGERN BZW. ZU TRANSPORTIEREN, SOLLTE NACH DEM FOLGENDEN VERFAHREN VORGEGANGEN WERDEN.

- ▶ 9.1. Brennstofftank ausleeren (einige Modelle haben einen Entleerungsverschluss am Boden des Tanks. In diesem Fall den Entleerungsverschluss entfernen und den Brennstoff ablaufen lassen).

- ▶ 9.2. Sollten Reste zurückbleiben, sauberen Brennstoff in den Tank gießen und erneut abfließen lassen.

- ▶ 9.3. Tankdeckel und gegebenenfalls Entleerungsverschluss schließen und Brennstoff in geeigneter Weise und vorschriftsgemäß entsorgen.

- ▶ 9.4. Das Heizgerät sollte am besten in gerader Stellung gelagert werden, um das Austreten von Brennstoff zu vermeiden, sowie an einem trockenen Ort, geschützt vor äußerlichen Beschädigungen.

10. RAUMTHERMOSTAT

▶▶ 10.1. MODELLE, DIE FÜR EINEN EXTERNEN RAUMTHERMOSTAT VOREINGESTELLT SIND:

(SIEHE ABB. 9)

Für Modelle, die für einen externen Raumthermostat voreingestellt sind, die mit dem Heizgerät (A) verbundene Abdeckung entfernen, den Thermostat (B) anschließen (optional) und die gewünschte Raumtemperatur einstellen. Der Raumthermostat sorgt für eine komplette Abschaltung des Heizgerätes sobald die eingestellte Temperatur erreicht wird. Wenn die Temperatur unter den eingestellten Temperaturwert sinkt, wird das Heizgerät automatisch wieder in Betrieb genommen.

▶▶ 10.2. MODELLE MIT AUF DER BEDIENTAFEL INSTALLIERTEM RAUMTHERMOSTAT:

(SIEHE ABB. 10)

Bei den Modellen, die über einen auf der Bedientafel installierten Raumthermostat verfügen, blinkt nach Drehen des Knopfs (B) die gewünschte Temperatur einige Sekunden lang auf dem Display (A), anschließend wird auf dem Display die Raumtemperatur angezeigt. Wird der Knopf (B) ganz nach rechts gedreht, wird am Display (A) „CH“ angezeigt, anschließend arbeitet das Heizgerät kontinuierlich.

▶▶ 10.3. MODELLE, DIE FÜR EINEN EXTERNEN RAUMTHERMOSTAT UND EINEN AUF DER BEDIENTAFEL INSTALLIERTEN RAUMTHERMOSTAT VOREINGESTELLT SIND:

(SIEHE ABB. 9-10)

Für Modelle, die für einen externen Raumthermostat und einen auf der Bedientafel installierten Raumthermostat voreingestellt sind, die mit dem Heizgerät (A) verbundene Abdeckung entfernen (SIEHE A ABB. 9) und den Thermostat (SIEHE B ABB. 9) anschließen (optional). Für den einwandfreien Betrieb des Heizgerätes den Knopf ganz nach rechts drehen (SIEHE B ABB. 10), am Display (SIEHE A ABB. 10) wird „CH“ angezeigt, anschließend kann die gewünschte Temperatur am externen Raumthermostat eingestellt werden.

11. PREVENTIVE MAINTENANCE SCHEDULE

WARNHINWEIS: VOR WARTUNGS- ODER REPARATURARBEITEN STETS DAS NETZKABEL AUS DER STECKDOSE ZIEHEN UND SICHERSTELLEN, DASS DAS GERÄT ABGEKÜHLT IST.

COMPONENT	MAINTENANCE FREQUENCY	MAINTENANCE PROCEDURE
Brennstofftank	Alle 150-200 Betriebsstunden Tank ausleeren und mit sauberem Brennstoff nachspülen	Tank ausleeren und mit sauberem Brennstoff nachspülen (SIEHE ABSCHN. 9)
Filter	Alle 500 Betriebsstunden oder bei Bedarf reinigen oder austauschen	Service-Zentrum anrufen

12. FEHLER DER ANZEIGE (WO VORHANDEN)

(SIEHE ABB. 7)

	URSACHE	LÖSUNG
F0	1. "ON/OFF"-Schalter ist in der „ON“ (I)-Stellung, wenn der Generator an die Netzversorgung angeschlossen wird	1. Nach Trennung des Generators von der Netzversorgung den Schalter in die "OFF" (0)-Stellung bringen, den Stecker wieder an Netz anschließen und den Schalter in die "ON" (I)-Stellung bringen
F1	1. Kraftstoffmangel 2. Kraftstoff verunreinigt 3. Fozelle verunreinigt oder beschädigt 4. Kraftstofffilter verunreinigt 5. Zündungsfehler	1. Den Schalter in die "OFF" (0)-Stellung bringen, den Behälter mit Kraftstoff auffüllen 2. Den Schalter in die "OFF" (0)-Stellung bringen, Kraftstoff ablassen und dann den Behälter wieder auffüllen. Den Filter mit sauberem Kraftstoff reinigen, dabei achten, dass der Filter nicht beschädigt wird (SIEHE ABSCHN. 8) 3. Service-Zentrum anrufen 4. SIEHE ABSCHN. 8 5. Service-Zentrum anrufen
F2	1. Kabel unterbrochen 2. Sensor defekt	1. Service-Zentrum anrufen 2. Service-Zentrum anrufen
F3	1. Innere Überhitzung des Generators	1. Generator ausschalten und abwarten, bis er abkühlt
F4	1. Ungeeignete spannung	1. Die korrekte Spannung Ihrer Stromanlage überprüfen
LO	1. Äußere Temperatur unter -5°C	1. Normale Bedingungen
CH	1. Kontinuierlicher Betrieb	1. Normale Bedingungen

13. FEHLERSUCHE

PROBLEM	MÖGLICHE URSACHE	MÖGLICHE LÖSUNG
Das Gerät startet nicht	1. Heizgerät blockiert 2. Zündschalter in Position „OFF“ (0) 3. Keine Stromversorgung 4. Ansprechen des Temperatursensors 5. Steuerelektronik gesperrt 6. Falsche Einstellung des Raumthermostaten (wo vorhanden)	1. Reset des Heizgerätes ausführen (SIEHE ABSCHN. 6.2) 2. Zündschalter in Position „ON“ (I) stellen 3. Netzkabel ordnungsgemäß in die Netzsteckdose einstecken 4. Abwarten mindestens 10 Minuten und dann erneut versuchen in die Zündphase zu wechseln 5a. Reset des Heizgerätes ausführen (SIEHE ABSCHN. 6.2) 5b. Fehler an der Anzeige feststellen (wo vorhanden) 6. Raumthermostat auf eine Temperatur über der Temperatur des Betriebsraums einstellen (SIEHE ABB. 9-10)
Der Motor startet, aber die Flamme zündet nicht	1. Brennstoffmangel 2. Falscher Pumpendruck 3. Fremdstoffe im Tank	1. Brennstoff nachfüllen und gegebenenfalls Reset des Heizgerätes ausführen 2. Druck des Kompressors einstellen (SIEHE ABSCHN. 7) 3. Tank ausleeren und mit sauberem Brennstoff füllen (SIEHE ABSCHN. 9)

IMPORTANTE: LEA Y COMPRENDA LAS INSTRUCCIONES DE ESTE MANUAL OPERATIVO ANTES DE LLEVAR A CABO EL MONTAJE, LA PUESTA EN MARCHA O EL MANTENIMIENTO DE ESTE GENERADOR. EL MAL USO DEL GENERADOR PUEDE CAUSAR LESIONES GRAVES. CONSERVE ESTE MANUAL PARA REFERENCIAS FUTURAS.

1. INFORMACIÓN ACERCA DE LA SEGURIDAD ADVERTENCIAS

 **IMPORTANTE:** Este generador de aire caliente ha sido diseñado para aplicaciones profesionales móviles y temporales. No ha sido diseñado para uso doméstico ni para el bienestar térmico de las personas.

 **IMPORTANTE:** Las personas (incluidos los niños) con discapacidad física, sensorial y mental o los inexpertos no pueden usar este dispositivo a menos que se encuentren bajo la supervisión de una persona responsable que se encargue de cuidarlos. Es necesario vigilar a los niños para asegurarse de que no jueguen con el dispositivo.

 **PELIGRO:** La asfixia por óxido de carbono puede ser mortal.

Los primeros síntomas de asfixia por óxido de carbono son similares a los de la gripe, con presencia de cefaleas, mareos y/o náuseas. Tales síntomas pueden aparecer a causa de una avería en el generador. **EN EL CASO DE QUE SE PRESENTEN ESTOS SÍNTOMAS, SALGA INMEDIATAMENTE AL AIRE LIBRE** y haga reparar el generador en el centro de asistencia técnica.

▶▶ 1.1. ABASTECIMIENTO:

- ▶ 1.1.1. El personal encargado del abastecimiento de generadores debe ser cualificado y debe tener una gran familiaridad con las instrucciones del fabricante y con la normativa vigente acerca del abastecimiento seguro de generadores.
- ▶ 1.1.2. Use solamente el tipo de combustible que se especifica expresamente en la tarjeta de identificación del generador.
- ▶ 1.1.3. Antes de abastecerlo, apague el generador y espere a que se enfríe.
- ▶ 1.1.4. Las cisternas de almacenamiento de combustible deben estar colocadas en una estructura separada.
- ▶ 1.1.5. De acuerdo con lo que establecen las normas vigentes, todos los depósitos de combustible deben estar a una distancia mínima de seguridad del generador.
- ▶ 1.1.6. El combustible se conserva en compartimentos cuyos suelos no permiten la

penetración ni el goteo del combustible sobre llamas subyacentes que puedan provocar el encendido.

- ▶ 1.1.7. La conservación del combustible se realiza de acuerdo con la normativa vigente.

▶▶ 1.2. SEGURIDAD:

- ▶ 1.2.1. Nunca use el generador en compartimentos en los que haya presencia de gasolina, disolventes para barnices u otros vapores altamente inflamables.
- ▶ 1.2.2. Mientras use el generador, atégase a todas las ordenanzas locales y a la normativa vigente.
- ▶ 1.2.3. Los generadores que se usan cerca de toldos, lonas u otros materiales de cubierta similares deben estar ubicados a una distancia de seguridad entre ellos. Se aconseja usar también materiales de cubierta de tipo ignífugo.
- ▶ 1.2.4. Úselo solamente en áreas bien ventiladas. Prepare una abertura adecuada de acuerdo con lo que establecen las normas vigentes, con el fin de introducir aire fresco desde el exterior.
- ▶ 1.2.5. Alimente el generador sólo con corriente con tensión y frecuencia especificada en su tarjeta de identificación.
- ▶ 1.2.6. Use solamente alargadores de tres cables correctamente conectados a masa.
- ▶ 1.2.7. Las distancias mínimas de seguridad aconsejadas entre el generador y las sustancias inflamables son: salida anterior = 2,5 m; de lado, de alto y en la parte posterior = 1,5 m.
- ▶ 1.2.8. Ponga el generador a calentar o a trabajar sobre una superficie estable y nivelada para evitar riesgos de incendio.
- ▶ 1.2.9. Mantenga a los animales a una distancia de seguridad del generador.
- ▶ 1.2.10. Desconecte el generador de la toma de red cuando no se use.
- ▶ 1.2.11. Cuando está controlado por un termostato, el generador puede encenderse en cualquier momento.
- ▶ 1.2.12. Nunca use el generador en habitaciones muy frecuentadas ni dormitorios.
- ▶ 1.2.13. Nunca bloquee la entrada de aire (lado posterior) ni la salida de aire (lado anterior) del generador.
- ▶ 1.2.14. El generador nunca debe ser cambiado de lugar, ni manejado, ni abastecido, ni debe estar sujeto a ningún tipo de intervención

de mantenimiento cuando esté caliente, conectado a la red eléctrica o trabajando.

- ▶ 1.2.15. No canalice el aire ni a la entrada ni a la salida del generador.
- ▶ 1.2.16. Mantenga una distancia adecuada entre los materiales inflamables, termolábiles (incluso el cable de alimentación) y las partes calientes del generador.
- ▶ 1.2.17. Si el cable de alimentación se daña, el centro de asistencia técnica debe reemplazarlo para prevenir cualquier tipo de riesgo.

2. DESMONTAJE

- ▶ 2.1. Quite todos los materiales del embalaje que se usan para preparar y enviar el generador y deséchelos de acuerdo con lo que establecen las normas vigentes.
- ▶ 2.2. Extraiga todos los artículos del embalaje.
- ▶ 2.3. Controle los posibles daños causados durante el transporte. Si el generador parece dañado, contáctese inmediatamente con el concesionario donde lo compró.

3. MONTAJE (29-44 kW)

(VEA LA FIG. 1)

Estos modelos poseen ruedas y manijas (o manija) según el tipo de generador. Dichos componentes, que se completan con los respectivos pernos de montaje, se encuentran en la caja del generador.

4. COMBUSTIBLE

ADVERTENCIA: El generador funciona solo con DIESEL o QUEROSENO.

Use solamente diesel o queroseno para evitar riesgos de incendio y de explosión. Nunca use gasolina, nafta, disolventes para barnices, alcohol u otros combustibles altamente inflamables. Cuando las temperaturas sean muy bajas, use aditivos anticongelantes que no sean tóxicos.

5. PRINCIPIOS DE FUNCIONAMIENTO

Las series de los productos del compresor presentan una amplia gama de potencias. Los modelos son disponibles con cámara de combustión individual y cámara de combustión doble. Los calentadores con cámara de combustión doble pueden usar las dos cámaras de combustión simultáneamente para obtener la máxima potencia, sin embrago la cámara de combustión individual puede usarse para obtener una potencia intermedia.

(VEA LA FIG. 2)

- A. Cámara y cabeza de combustión,
- B. Ventilador,
- C. Motor,
- D. Compresor,
- E. Depósito.

El compresor, (D) que opera gracias al motor, (C) comprime el aire y, a través de la boquilla nebulizadora, aspira el combustible del depósito (E) por "EFECTO VENTURI". Cuando el combustible nebulizado entra en contacto con el encendedor, se incendia dentro de la cámara de combustión (A). Los productos de la combustión se mezclan con el flujo de aire ambiente que genera la rotación del ventilador (B) y se expulsan hacia afuera del generador. Una fotorresistencia conectada a una tarjeta electrónica de control verifica constantemente que el generador funcione de manera correcta, a la vez que detiene el ciclo en caso de encontrar anomalías.

6. FUNCIONAMIENTO

ADVERTENCIA: Antes de encender el generador, lea atentamente toda la "INFORMACIÓN ACERCA DE LA SEGURIDAD".

▶▶ 6.1. PUESTA EN MARCHA DEL GENERADOR:

- ▶ 6.1.1. Siga todas las instrucciones relacionadas con la seguridad.
- ▶ 6.1.2. Controle la presencia de combustible en el depósito.
- ▶ 6.1.3. Cierre el tapón del depósito.
- ▶ 6.1.4. Conecte la toma de alimentación a la red eléctrica (VEA TENSIÓN EN "TABLA DE DATOS TÉCNICOS") (VEA LA FIG. 3).
- ▶ 6.1.5. Coloque el interruptor "ON/OFF" en la posición "ON" (I) (VEA LA FIG. 4). El generador debe encenderse en pocos segundos. Si el generador no arranca, consulte el apartado "13. IDENTIFICACIÓN DEL PROBLEMA".
MODELOS CON CÁMARA DE COMBUSTIÓN DOBLE: Para usar el calentador con la máxima potencia, lleve hacia "ON" los dos interruptores "ON/OFF" (I). Para usar el calentador con una potencia intermedia lleve hacia "ON" sólo uno de los dos interruptores "ON/OFF" (I). Las indicaciones para la gestión y la selección de ignición de la cámara individual se encuentran en el panel de control de la cámara de combustión.
- ▶ 6.1.6. Para los modelos con termostato ambiente, verifique la posición del botón (VEA LAS FIG. 9-10).

NOTA: EN EL CASO DE QUE EL GENERADOR SE APAGUE POR AGOTAMIENTO DE COMBUSTIBLE, RELLENE EL DEPÓSITO Y REINICIE EL GENERADOR (VEA EL APARTADO 6.2).

▶▶ 6.2. REINICIO DEL GENERADOR:

Para los modelos con "RESET" (reinicio) automático, apague y vuelva a encender el generador (VEA LAS FIG. 5-4).

▶▶ 6.3. APAGADO DEL GENERADOR:

NO DESCONECTE LA TOMA ANTES DE QUE SE COMPLETE EL CICLO DE ENFRIAMIENTO.

- ▶ 6.3.1. Coloque el interruptor "ON/OFF" en la posición "OFF" (0) (VEA LA FIG. 5).
- ▶ 6.3.2. Desconecte el generador de la red eléctrica (VEA LA FIG. 6).

7. REGULACIÓN DE LA PRESIÓN DEL COMPRESOR (Contactar con el servicio técnico)

(VEA LA FIG. 7)

SI EL GENERADOR SE DETERIORA, TAL VEZ SEA NECESARIO RESTABLECER LA PRESIÓN DEL COMPRESOR.

- ▶ 7.1. En la "TABLA DE DATOS TÉCNICOS", identifique la presión adecuada (Bar - PSI - kPa) de su generador.
- ▶ 7.2. Quite el tornillo o el tapón del acoplamiento del manómetro (A).
- ▶ 7.3. Monte el manómetro (no suministrado, vea "ACCESORIOS").
- ▶ 7.4. Encienda el generador.
- ▶ 7.5. Haga girar el tornillo de regulación en sentido horario para aumentar la presión y en sentido antihorario para disminuirla (B).
- ▶ 7.6. Quite el manómetro y vuelva a colocar el tornillo o el tapón (A).

8. LIMPIEZA DEL FILTRO DEL DEPÓSITO

(VEA LA FIG. 8)

SEGÚN LA CALIDAD DEL COMBUSTIBLE QUE SE USA, TAL VEZ SEA NECESARIO LIMPIAR EL FILTRO DEL DEPÓSITO.

- ▶ 8.1. Quite el tapón (A) del depósito.
- ▶ 8.2. Extraiga el filtro (B) del depósito.
- ▶ 8.3. Limpie el filtro (B) con combustible limpio y preste atención para no dañarlo.
- ▶ 8.4. Vuelva a montar el filtro (B) en el depósito.
- ▶ 8.5. Cierre el tapón (A).

9. CONSERVACIÓN Y TRANSPORTE

PARA CONSERVAR Y/O TRANSPORTAR EL GENERADOR DE LA MEJOR MANERA POSIBLE, SE ACONSEJA SEGUIR EL SIGUIENTE PROCEDIMIENTO.

- ▶ 9.1. Vacíe el combustible del depósito (algunos modelos poseen un tapón de descarga ubicado en el fondo. En ese caso, quite el tapón de descarga y vacíe el combustible).
- ▶ 9.2. Si nota la presencia de residuos, vierta el combustible limpio en el depósito y vuelva a descargar.
- ▶ 9.3. Cierre el tapón del depósito y/o el tapón de descarga y evacúe el combustible de manera adecuada y de acuerdo con lo que establecen las normas vigentes.
- ▶ 9.4. Con el fin de conservar el generador de la mejor manera posible, se aconseja mantenerlo

en posición nivelada para evitar la fuga de combustible y conservarlo en un lugar seco, protegido contra posibles daños externos.

10. TERMOSTATO DE AMBIENTE

▶▶ 10.1. MODELOS CON PREAJUSTE PARA TERMOSTATO DE AMBIENTE CON CONTROL REMOTO:

(VEA FIG. 9)

En modelos preajuste para termostato de ambiente con control remoto, desmonte la cubierta aplicada al calentador (A), conecte el termostato (B) (opcional) y ajuste la temperatura del ambiente deseada. El termostato de la temperatura del calentador se apaga completamente cuando éste último alcanza la temperatura deseada. Si la temperatura baja por debajo de la temperatura deseada, el calentador se vuelve a encender automáticamente por sí solo.

▶▶ 10.2. MODELOS CON TERMOSTATO DE AMBIENTE INSTALADO EN EL CUADRO DE CONTROL:

(VEA FIG. 10)

Para modelos con termostato de ambiente instalado en el cuadro de control, cuando el selector (B) esté activado la temperatura deseada empieza a parpadear en la pantalla (A) durante unos segundos, después de esto la pantalla muestra la temperatura del ambiente. Cuando el selector (B) esté activado completamente hacia la derecha, la pantalla (A) muestra "CH", después de esto el calentador trabaja en modo continuado.

▶▶ 10.3. MODELOS PREAJUSTE PARA TERMOSTATO DE AMBIENTE CON CONTROL REMOTO Y TERMOSTATO DE AMBIENTE INSTALADO EN EL CUADRO DE CONTROL:

(VEA FIG. 9-10)

En modelos preajuste para termostato de ambiente con control remoto y termostato de ambiente instalado en el cuadro de control, desmonte la cubierta aplicada al calentador (VEA A FIG. 9) y conecte el termostato (VEA B FIG. 9) (opcional). Para el funcionamiento correcto del calentador, gire completamente el selector a la derecha (VEA B FIG. 10), la pantalla (SEE A FIG. 10) muestra "CH", después de esto ajuste la temperatura deseada en el termostato con control remoto de ambiente.

11. PROGRAMA DE MANTENIMIENTO PREVENTIVO

ADVERTENCIA: ANTES DE REALIZAR CUALQUIER MANTENIMIENTO O REPARACIÓN, DESCONECTE EL CABLE DE ALIMENTACIÓN DE LA RED ELÉCTRICA Y ASEGÚRESE DE QUE EL GENERADOR ESTÉ FRÍO.

COMPONENTE	FRECUENCIA DE MANTENIMIENTO	PROCEDIMIENTO DE MANTENIMIENTO
Depósito de combustible	Cada 150-200 horas de trabajo, vacíe y enjuague el depósito con combustible limpio	Vacíe y enjuague el depósito con combustible limpio (VEA EL APARTADO 9)
Filtros	Cada 500 horas de trabajo, limpie o reemplace según se necesite	Contactar con el servicio técnico

es

12. ERRORES DE LA PANTALLA LCD (ALLÍ DONDE ESTÉ PRESENTE)

(VEA LA FIG. 7)

	CAUSA	SOLUCIÓN
F0	1. El interruptor "ON/OFF" se encuentra en la posición "ON" (I) cuando el generador queda conectado a la red eléctrica	1. Una vez desconectado el generador de la red eléctrica, colocar el interruptor en la posición "OFF" (0), enchufar nuevamente a la red eléctrica y colocar el interruptor en la posición "ON" (I)
F1	1. Falta de combustible 2. El combustible con suciedad 3. La fotocélula sucia o dañada 4. El filtro de combustible sucio 5. Error del encendido	1. Poner el interruptor en la posición "OFF" (0), llenar el depósito de combustible 2. Poner el interruptor en la posición "OFF" (0) vaciar y seguidamente volver a llenar el depósito de combustible. Limpiar el filtro con un combustible limpio, teniendo cuidado para no dañarlo (VEA EL APARTADO 8) 3. Contactar con el servicio técnico 4. VEA EL APARTADO 8 5. Contactar con el servicio técnico
F2	1. Cable interrumpido 2. El sensor dañado	1. Contactar con el servicio técnico 2. Contactar con el servicio técnico
F3	1. Sobrecalentación interior del generador	1. Desconectar el generador y esperar hasta que se enfríe totalmente
F4	1. Tensión no adecuada	1. Verifique la correcta tensión de su instalación
LO	1. La temperatura exterior debajo de -5°C	1. Condición normal
CH	1. La operación continua	1. Condición normal

13. IDENTIFICACIÓN DEL PROBLEMA

PROBLEMA	CAUSA POSIBLE	SOLUCIÓN POSIBLE
Das Gerät startet nicht	1. Generador bloqueado 2. Interruptor de encendido en posición "OFF" (0) 3. Falta de alimentación 4. Intervención del sensor de temperatura 5. Tarjeta de control bloqueada 6. Configuración errónea del termostato ambiente (allí donde esté presente)	1. Reinicie el generador (VEA EL PÁRR. 6.2) 2. Coloque el interruptor de encendido en la posición "ON" (I) 3. Introduzca correctamente el cable de alimentación en la toma de red eléctrica 4. Esperar por lo menos durante 10 minutos, y seguidamente volver a probar pasar a la fase de encendido 5a. Reinicie el generador (VEA EL APARTADO 6.2) 5b. Identificar el error en la pantalla (allí donde esté presente) 6. Lleve el termostato ambiente a una temperatura superior a la del ambiente de trabajo (VEA LAS FIG. 9-10)
Der Motor startet, aber die Flamme zündet nicht	1. Falta de combustible 2. Presión errónea de la bomba 3. Presencia de sustancias extrañas en el depósito	1. Abastezca de combustible y, si es necesario, reinicie el generador 2. Regule la presión del compresor (VEA EL APARTADO 7) 3. Vacíe y rellene el depósito con combustible limpio (VEA EL APARTADO 9)

IMPORTANT: LIRE ET COMPRENDRE CE MANUEL D'UTILISATION AVANT DE PROCEDER A L'ASSEMBLAGE, A LA MISE EN SERVICE OU A LA MAINTENANCE DE CE GENERATEUR. L'UTILISATION INCORRECTE DU GENERATEUR PEUT CAUSER DE GRAVES LESIONS. CONSERVER CE MANUEL EN VUE DE FUTURES CONSULTATIONS.

fr

1. INFORMATIONS SUR LA SECURITE

AVERTISSEMENTS

 **IMPORTANT:** Cet réchauffeur d'air a été conçu pour des applications professionnelles mobiles et temporaires. Il n'a pas été conçu pour un usage domestique ni pour le confort thermique humain.

 **IMPORTANT:** Cet appareil n'est pas adapté pour être utilisé par des personnes (y compris les enfants) ayant des capacités physiques, sensorielles et mentales réduites ou par des personnes inexpérimentées, à moins qu'elles ne soient supervisées par une personne responsable de leur sécurité. Les enfants doivent être surveillés, afin de s'assurer qu'ils ne jouent pas avec l'appareil.

 **DANGER:** L'asphyxie par le monoxyde de carbone peut être fatale.

Les premiers symptômes de l'asphyxie par le monoxyde de carbone ressemblent à ceux de la grippe, avec des maux de tête, des vertiges et/ou des nausées. Ces symptômes pourraient être causés par un fonctionnement défectueux du générateur. **DANS LE CAS OU CES SYMPTOMES SE MANIFESTERAIENT, SORTIR IMMEDIATEMENT A L'EXTERIEUR** et faire réparer le générateur par un centre d'assistance technique.

►► 1.1. RAVITAILLEMENT:

- 1.1.1. Le personnel préposé au ravitaillement doit être qualifié et avoir une parfaite connaissance des instructions du fabricant et de la réglementation en vigueur relative au ravitaillement des générateurs en toute sécurité.
- 1.1.2. Utiliser uniquement le type de carburant expressément spécifié sur la plaque signalétique du générateur.
- 1.1.3. Avant d'effectuer le ravitaillement, éteindre le générateur et attendre qu'il refroidisse.
- 1.1.4. Les citernes de stockage du carburant doivent être situées dans une structure séparée.
- 1.1.5. Tous les réservoirs de carburant doivent être situés à une distance de sécurité minimum du générateur, conformément aux normes en vigueur.

► 1.1.6. Le carburant doit être conservé dans des lieux dont le sol ne permet pas la pénétration et l'égouttement de celui-ci sur des flammes sous-jacentes qu'il pourrait attiser.

► 1.1.7. La conservation du carburant doit être effectuée conformément à la réglementation en vigueur.

►► 1.2. SECURITE:

► 1.2.1. Ne jamais utiliser le générateur dans des locaux contenant de l'essence, des décapants pour peintures ou d'autres vapeurs hautement inflammables.

► 1.2.2. Pendant l'utilisation du générateur, respecter tous les arrêtés locaux et la réglementation en vigueur.

► 1.2.3. Les générateurs utilisés à proximité de bâches, de rideaux ou d'autres matériaux de couverture similaires doivent être séparés de ceux-ci par une distance de sécurité. Il est également conseillé d'utiliser des matériaux de couverture de type ignifuges.

► 1.2.4. Utiliser uniquement dans des zones bien ventilées. Prévoir une ouverture appropriée conformément aux normes en vigueur, afin de permettre l'introduction d'air frais provenant de l'extérieur.

► 1.2.5. Alimenter le générateur uniquement avec un courant de la tension et de la fréquence spécifiées sur la plaque signalétique du générateur.

► 1.2.6. Utiliser uniquement des rallonges à trois fils correctement reliées à la terre.

► 1.2.7. Les distances de sécurité minimum conseillées entre le générateur et les substances inflammables sont: sortie avant = 2,5 m; latéralement, en hauteur et à l'arrière = 1,5 m.

► 1.2.8. Placer le générateur, chaud ou en marche, sur une surface stable et horizontale, de manière à éviter les risques d'incendie.

► 1.2.9. Tenir les animaux au-delà de la distance de sécurité du générateur.

► 1.2.10. Débrancher le générateur de la prise de courant lorsqu'il n'est pas utilisé.

► 1.2.11. Lorsqu'il est contrôlé par un thermostat, le générateur peut s'allumer à tout moment.

► 1.2.12. Ne jamais utiliser le générateur dans des pièces très fréquentées ou dans des chambres à coucher.

► 1.2.13. Ne jamais obstruer la prise d'air (à l'arrière), ni la sortie d'air (à l'avant) du générateur.

- ▶ **1.2.14. Quand le générateur est chaud, branché au réseau électrique ou en marche, ne jamais le déplacer, le manipuler, le ravitailler ou le soumettre à quelque intervention de maintenance que ce soit.**
- ▶ **1.2.15. Ne pas canaliser l'air, ni en entrée, ni en sortie du générateur.**
- ▶ **1.2.16. Maintenir les parties chaudes du générateur à une distance appropriée des matériaux inflammables ou thermolabiles (y compris le câble d'alimentation).**
- ▶ **1.2.17. Si le câble d'alimentation est endommagé, il doit être remplacé par un centre d'assistance technique, afin d'éviter tout risque.**

2. DEBALLAGE

- ▶ 2.1. Enlever tous les matériels d'emballage utilisés pour conditionner et expédier le générateur, et les éliminer conformément aux normes en vigueur.
- ▶ 2.2. Retirer tous les articles de l'emballage.
- ▶ 2.3. Contrôler les éventuels dommages subis pendant le transport. Si le générateur est endommagé, informer immédiatement le concessionnaire auprès duquel il a été acheté.

3. ASSEMBLAGE (29-44 kW)

(VOIR FIGURE 1)

Ces modèles sont dotés de roues et de poignées/poignée selon le modèle. Ces composants, équipés de la boulonnerie correspondante pour le montage, sont situés dans la boîte du générateur.

4. CARBURANT

AVERTISSEMENT: Le générateur fonctionne uniquement avec du DIESEL ou du KEROSENE.

Utiliser uniquement du diesel ou du kérosène, afin d'éviter tout risque d'incendie ou d'explosion. Ne jamais utiliser de l'essence, du mazout, des décapants pour peintures, de l'alcool ou d'autres combustibles hautement inflammables.

En cas de très basses températures, utiliser des additifs antigel non toxiques.

5. PRINCIPES DE FONCTIONNEMENT

La série de produits de compression a une large gamme de puissance. Les modèles sont disponibles avec deux chambres de combustion flanquées simples et doubles. Pour les appareils de chauffage avec une chambre de combustion double, les deux chambres de combustion peuvent être utilisées simultanément avec une puissance maximale, ou bien une chambre de combustion unique peut être utilisée pour l'alimentation intermédiaire.

(VOIR FIGURE 2)

- A. Chambre et tête de combustion,
- B. Ventilateur,
- C. Moteur,

- D. Compresseur,
- E. Réservoir.

Le compresseur (D) mis en marche par le moteur (C) comprime l'air, qui aspire le carburant du réservoir (E) à travers la buse de pulvérisation par "EFFET VENTURI". Le carburant pulvérisé, au contact de l'allumeur, prend feu à l'intérieur de la chambre de combustion (A). Les produits de la combustion sont mélangés par le flux d'air ambiant généré par la rotation du ventilateur (B) et dirigés vers l'extérieur du générateur. Une photo résistance, reliée à une carte électronique de contrôle, vérifie constamment le bon fonctionnement du générateur et interrompt le cycle en cas d'anomalie.

6. FONCTIONNEMENT

AVERTISSEMENT: Lire attentivement les "INFORMATIONS SUR LA SECURITE", avant d'allumer le générateur.

▶▶ 6.1. ALLUMAGE DU GENERATEUR:

- ▶ 6.1.1. Suivre toutes les instructions relatives à la sécurité.
- ▶ 6.1.2. Contrôler la présence de carburant dans le réservoir.
- ▶ 6.1.3. Fermer le bouchon du réservoir.
- ▶ 6.1.4. Brancher la fiche d'alimentation au réseau électrique (VOIR TENSION DANS LE "TABLEAU DES DONNEES TECHNIQUES") (VOIR FIGURES 3).
- ▶ 6.1.5. Mettre l'interrupteur "ON/OFF" en position "ON" (I) (VOIR FIGURES 4). Le générateur devrait s'allumer après quelques secondes. Si le générateur ne démarre pas, consulter le paragraphe "13. IDENTIFICATION DU PROBLEME".

MODÈLES AVEC UNE CHAMBRE DE COMBUSTION DOUBLE:

Pour utiliser le radiateur au maximum de sa puissance, tourner les deux interrupteurs "ON/OFF" sur "ON" (I). Pour utiliser le radiateur avec une puissance intermédiaire, tourner uniquement un des interrupteurs "ON/OFF" sur "ON" (I). Les indications pour la gestion et la sélection d'allumage de la chambre simple sont situées sur le panneau de commande et sur la chambre de combustion.

- ▶ 6.1.6. Pour les modèles avec thermostat d'ambiance, vérifier la position du bouton de réglage (VOIR FIGURES 9-10).

N.B.: EN CAS D'ARRET DU GENERATEUR DU A L'EPUISEMENT DU CARBURANT, REMPLIR LE RESERVOIR ET REMETTRE A ZERO LE GENERATEUR (VOIR PARAGRAPHE 6.2).

▶▶ 6.2. REMISE A ZERO DU GENERATEUR:

Pour les modèles avec "RESET" -REMISE A ZERO-automatique, éteindre puis rallumer le générateur (VOIR FIGURES 5-4).

►► 6.3. ARRET DU GENERATEUR:

NE PAS DÉBRANCHER LA PRISE JUSQU'À CE QUE LE CYCLE DE REFROIDISSEMENT SOIT TERMINÉ.

- 6.3.1. Mettre l'interrupteur "ON/OFF" en position "OFF" (0) (VOIR FIGURE 5).
- 6.3.2. Déconnecter le générateur du réseau électrique (VOIR FIGURE 6).

7. REGLAGE DE LA PRESSION DU COMPRESSEUR (Se tourner vers le centre d'aide technique)

(VOIR FIGURE 7)

L'USURE DU GENERATEUR POURRAIT RENDRE NECESSAIRE LE RETABLISSEMENT DE LA PRESSION DU COMPRESSEUR.

- 7.1. Identifier dans le "TABLEAU DES DONNEES TECHNIQUES", la pression correcte (Bar - PSI - kPa) de votre générateur.
- 7.2. Retirer le vis/bouchon du support du manomètre (A).
- 7.3. Monter le manomètre (non fourni, voir "ACCESSOIRES").
- 7.4. Allumer le générateur.
- 7.5. Agir sur la vis de réglage en la tournant dans le sens horaire pour augmenter la pression et en sens antihoraire pour la diminuer (B).
- 7.6. Retirer le manomètre et remettre en place la vis/bouchon (A).

8. NETTOYAGE DU FILTRE DU RESERVOIR

(VOIR FIGURE 8)

SELON LA QUALITE DU CARBURANT EMPLOYE, LE NETTOYAGE DU FILTRE DU RESERVOIR PEUT ETRE NECESSAIRE.

- 8.1. Enlever le bouchon (A) du réservoir.
- 8.2. Extraire le filtre (B) du réservoir.
- 8.3. Nettoyer le filtre (B) avec du carburant propre, en faisant attention de pas l'endommager.
- 8.4. Réinstaller le filtre (B) dans le réservoir.
- 8.5. Fermer le bouchon (A).

9. CONSERVATION ET TRANSPORT

AFIN DE CONSERVER ET/OU TRANSPORTER LE GENERATEUR DE MANIERE OPTIMALE, IL EST CONSEILLE DE SUIVRE LA PROCEDURE SUIVANTE.

- 9.1. Vider le carburant du réservoir (certains modèles sont munis d'un bouchon de vidange situé sur le fond du réservoir. Le cas échéant, enlever le bouchon de vidange et vider le carburant).
- 9.2. Si l'on constate la présence de résidus, verser du carburant propre dans le réservoir et le vidanger à nouveau.
- 9.3. Fermer le bouchon du réservoir et/ou l'éventuel bouchon de vidange et éliminer le carburant de manière appropriée et conformément aux normes en vigueur.
- 9.4. Afin de conserver le générateur de manière optimale, il est conseillé de le garder en position

horizontale, pour éviter l'écoulement du carburant, et dans un lieu sec, à l'abri d'éventuels dommages extérieurs.

10. THERMOSTAT D'AMBIANCE

►► 10.1. MODÈLES PRÉ-RÉGLÉS POUR THERMOSTAT D'AMBIANCE À DISTANCE:

(VOIR FIGURE 9)

Pour les modèles pré-réglés pour thermostat d'ambiance à distance, retirer le couvercle relié au chauffage (A), raccorder le thermostat (B) (en option) et régler la température d'ambiance souhaitée. La chambre du thermostat éteint complètement le radiateur une fois que la température de consigne a été atteinte. Si la température descend en dessous de la température de consigne, le radiateur se remet automatiquement en marche.

►► 10.2. MODÈLES AVEC THERMOSTAT D'AMBIANCE INSTALLÉ SUR LE PANNEAU DE COMMANDE:

(VOIR FIGURE 10)

Pour les modèles avec thermostat d'ambiance installé sur le panneau de commande, quand le bouton (B) est tourné, la température désirée se met à clignoter sur l'afficheur (A) pendant quelques secondes, ensuite l'afficheur indique la température ambiante. Lorsque le bouton (B) est tourné complètement à droite, l'afficheur (A) indique "CH", ensuite le chauffage fonctionne en continu.

►► 10.3. MODÈLES PRÉ-RÉGLÉS POUR THERMOSTAT D'AMBIANCE À DISTANCE ET THERMOSTAT D'AMBIANCE INSTALLÉ SUR LE PANNEAU DE COMMANDE:

(VOIR FIGURE 9-10)

Pour les modèles pré-réglés pour thermostat d'ambiance à distance et thermostat d'ambiance installé sur le panneau de commande, retirer le couvercle relié au chauffage (VOIR A FIGURE 9) et raccorder le thermostat (VOIR B FIGURE 9) (en option). Pour un fonctionnement correct du chauffage, tourner complètement le bouton vers la droite (VOIR B FIGURE 10), l'afficheur (VOIR A FIGURE 10) indique "CH", ensuite régler la température souhaitée sur le thermostat d'ambiance à distance.

11. PROGRAMME DE MAINTENANCE PREVENTIVE

AVERTISSEMENT: AVANT D'EFFECTUER TOUTE OPERATION DE MANUTENTION OU DE REPARATION, DEBRANCHER LE CABLE D'ALIMENTATION DU RESEAU ELECTRIQUE ET S'ASSURER QUE LE GENERATEUR SOIT FROID.

COMPOSANT	FREQUENCE DE MAINTENANCE	PROCEDURE DE MAINTENANCE
Réservoir du carburant	Vider et rincer le réservoir avec du carburant propre toutes les 150-200 heures de travail	Vider et rincer le réservoir avec du carburant propre (VOIR PARAGRAPHE 9)
Filtres	Nettoyer ou remplacer toutes les 500 heures de travail ou selon les besoins	Se tourner vers le centre d'aide technique

fr

12. ERREURS DE L'AFFICHEUR (OÙ LE CHAPITRE EST PRÉSENT)

(VOIR FIGURE 7)

	CAUSE	SOLUTION
F0	1. L'interrupteur "ON/OFF" est en position "ON" (I) quand le générateur est branché au réseau électrique	1. Mettre l'interrupteur en position "OFF" (0) après le débranchement du générateur du réseau électrique et remettre la fiche de contact dans le réseau électrique et mettre l'interrupteur en position "ON" (I)
F1	1. Manque de combustible 2. Combustible pollué 3. Photocellule encrassée ou endommagée 4. Filtre du combustible encrassé 5. Erreur de l'inflammation	1. Mettre l'interrupteur en position "OFF" (0), remplir le réservoir de combustible 2. Mettre l'interrupteur en position "OFF" (0) et remplir à nouveau le réservoir de combustible. Nettoyer le filtre à l'aide d'un combustible propre en faisant attention de ne pas l'endommager (VOIR PARAGRAPHE 8) 3. Se tourner vers le centre d'aide technique 4. VOIR PARAGRAPHE 8 5. Se tourner vers le centre d'aide technique
F2	1. Câble interrompu 2. Capteur endommagé	1. Se tourner vers le centre d'aide technique 2. Se tourner vers le centre d'aide technique
F3	1. Surchauffe intérieure du générateur	1. Arrêter le générateur et attendre jusqu'à son refroidissement total
F4	1. Tension incorrecte	1. Vérifier la bonne tension de votre installation
LO	1. Température extérieure en dessous de -5°C	1. Condition normale
CH	1. Un fonctionnement continu	1. Condition normale

13. IDENTIFICATION DU PROBLEME

PROBLEME	CAUSE POSSIBLE	SOLUTION POSSIBLE
Le générateur ne démarre pas	1. Générateur bloqué 2. Interrupteur de mise en marche en position "OFF" (0) 3. Absence d'alimentation 4. Intervention du capteur de température 5. Carte de contrôle bloquée 6. Programmation incorrecte du thermostat d'ambiance (où le chapitre est présent)	1. Remettre à zéro le générateur (VOIR PARAGRAPHE 6.2) 2. Mettre l'interrupteur de mise en marche en position "ON" (I) 3. Brancher correctement le câble d'alimentation à la prise du réseau électrique 4. Attendre au moins dix minutes et ensuite essayer à nouveau de passer à la phase d'allumage 5a. Remettre à zéro le générateur (VOIR PARAGRAPHE 6.2) 5b. Identifier l'erreur sur l'afficheur (où le chapitre est présent) 6. Intervenir sur le thermostat d'ambiance, en le portant à une température supérieure à celle de l'environnement de travail (VOIR FIGURES 9-10)
Le moteur démarre mais la flamme ne s'amorce pas	1. Absence de carburant 2. Pression de la pompe incorrecte 3. Présence d'une substance étrangère dans le réservoir	1. Ravitailler en carburant et, éventuellement, remettre à zéro le générateur 2. Régler la pression du compresseur (VOIR PARAGRAPHE 7) 3. Vider puis remplir le réservoir avec du carburant propre (VOIR PARAGRAPHE 9)

**BELANGRIJK: DEZE WERKHANDLEIDING EERST LEZEN EN
BEGRIJPEN VOORALEER DE ASSEMBLAGE, DE INWERKINGSTELLING
OF HET ONDERHOUD VAN DEZE GENERATOR UIT TE VOEREN.
VERKEERD GEBRUIK VAN DE GENERATOR KAN ERNSTIGE LETSELS
VEROORZAKEN. BEWAAR DEZE HANDLEIDING VOOR RAADPLEGING IN
DE TOEKOMST.**

nl

1. INLICHTINGEN BETREFFENDE DE VEILIGHEID WAARSCHUWINGEN

 **BELANGRIJK:** Dit luchtverwarmings-
toestel is ontworpen voor mobiele en tijde-
lijke professionele toepassingen. Het is niet
ontworpen voor huishoudelijk gebruik of om
mensen warmtecomfort te bieden.

 **BELANGRIJK:** Dit toestel is niet geschikt
om gebruikt te worden door personen (kinde-
ren inbegrepen) met beperkte fysieke, sen-
sorische en mentale capaciteiten, of zonder
ervaring, tenminste als ze niet onder toezicht
staan van een persoon die verantwoordelijk
is voor hun veiligheid. Men moet erop toe-
zien dat kinderen niet met het toestel spelen.

 **GEVAAR:** Koolmonoxidevergiftiging kan
fataal zijn.

De eerste symptomen van koolmonoxidevergiftiging lijken op die van griep, met hoofdpijn, duizeligheid en/of braken. Dergelijke symptomen kunnen worden veroorzaakt door een slechte werking van de generator. **ALS DEZE SYMPTOMEN ZICH ZOU DEN VOORDOEN, MOET MEN ONMIDDELIJK NAAR BUITEN GAAN** en de generator laten repareren door de technische dienst.

▶▶ 1.1. BIJTANKEN:

- ▶ 1.1.1. Het personeel belast met het bijtanken moet gekwalificeerd zijn, en volledig vertrouwd met de instructies van de fabrikant en met de geldende normen wat betreft het veilig bijtanken van generatoren.
- ▶ 1.1.2. Gebruik uitsluitend het type brandstof dat uitdrukkelijk vermeld wordt op het identificatielabel van de generator.
- ▶ 1.1.3. Vooraleer bij te tanken, zet de generator uit en wacht tot hij afgekoeld is.
- ▶ 1.1.4. De opslagtanks van de brandstof moeten zich in een afzonderlijke infrastructuur bevinden.
- ▶ 1.1.5. Alle brandstofreservoirs moeten zich op een minimale veilige afstand van de generator bevinden, volgens de geldende normen.
- ▶ 1.1.6. De brandstof moet bewaard worden in lokalen waar de vloer geen penetratie toelaat

of het wegdruppelen op vlammen eronder, die ontbranding kunnen veroorzaken.

- ▶ 1.1.7. Het bewaren van de brandstof dient te gebeuren conform met de geldende normen.

▶▶ 1.2. VEILIGHEID:

- ▶ 1.2.1. Gebruik de generator nooit in lokalen waar er benzine, solventen voor verf of andere zeer ontvlambare dampen aanwezig zijn.
- ▶ 1.2.2. Houdt u tijdens het gebruik van de generator aan alle plaatselijke reglementeringen en aan de geldende normen.
- ▶ 1.2.3. Generatoren die gebruikt worden in de nabijheid van dekzeilen, gordijnen of ander gelijkaardig afdek materiaal, moeten zich op veilige afstand bevinden. Het is ook aanbevolen om brandvertragende afdekmaterialen te gebruiken.
- ▶ 1.2.4. Uitsluitend gebruiken in goed geventileerde ruimtes. Voorzie een geschikte opening volgens de geldende normen, om verse lucht van buiten aan te voeren.
- ▶ 1.2.5. De generator enkel voeden met stroom waarvan de spanning en frequentie conform is met de specificaties op het identificatielabel van de generator.
- ▶ 1.2.6. Gebruik uitsluitende verlengkabels met drie draden die correct op de massa aangesloten zijn.
- ▶ 1.2.7. Aanbevolen veilige minimumafstanden te respecteren tussen de generator en ontvlambare substanties zijn: uitgang vooraan = 2,5 m; zijkant, van boven en achteraan = 1,5 m.
- ▶ 1.2.8. Plaats de generator die warm is of in werking, op een stabiele en vlakke ondergrond, om brandgevaar te vermijden.
- ▶ 1.2.9. Houd dieren op veilige afstand van de generator.
- ▶ 1.2.10. Haal de stekker van de generator uit het stopcontact als hij niet gebruikt wordt.
- ▶ 1.2.11. Als de generator door een thermostaat gecontroleerd wordt, kan hij op ieder ogenblik aangaan.
- ▶ 1.2.12. Gebruik de generator nooit in kamers die intens bewoond worden, noch in slaapkamers.
- ▶ 1.2.13. Blokkeer nooit de luchttoevoer (aan de achterkant), noch de luchtuitgang (voorkant) van de generator.
- ▶ 1.2.14. Wanneer de generator warm is, of aangesloten op het elektrische net, of in werking is, mag hij nooit verplaatst, verhandeld

of bijgevuld worden, of onderworpen worden aan onderhoudswerkzaamheden.

- ▶ 1.2.15. De lucht niet kanaliseren, niet bij ingang noch bij uitgang van de generator.
- ▶ 1.2.16. Houd voldoende afstand tot ontvlambare materialen, of hittelabele elementen (met inbegrip van de voedingskabel) van de warme delen van de generator.
- ▶ 1.2.17. Als de voedingskabel beschadigd blijkt, moet hij door de technische dienst worden vervangen, om ieder risico te vermijden.

2. UITPAKKEN

- ▶ 2.1. Haal alle verpakkingsmateriaal weg, gebruikt om de generator te verpakken en te versturen, en verwijder die volgens de geldende normen.
- ▶ 2.2. Haal alle artikelen uit de verpakking.
- ▶ 2.3. Controleer op eventuele beschadigingen, opgelopen tijdens het transport. Als de generator beschadigd lijkt, moet men onmiddellijk de concessiehouder verwittigen, waar het toestel werd aangekocht.

3. ASSEMBLAGE (29-44 kW)

(ZIE FIG. 1)

Deze modellen zijn uitgerust met wielen en handvaten/handvat, naargelang het model. Deze componenten bevinden zich samen met de bijhorende montagebouten in de doos van de generator.

4. BRANDSTOF

WAARSCHUWING: De generator werkt enkel op DIESEL of KEROSINE.

Gebruik uitsluitend diesel of kerosine, om brandgevaar of ontploffingsgevaar te vermijden. Maak nooit gebruik van benzine, nafta, solventen voor verfstoffen, alcohol of andere zeer ontvlambare brandstoffen.

Gebruik onschadelijke antivriesadditieven bij zeer lage temperaturen.

5. WERKINGSPRINCIPES

De serie compressorproducten heeft een ruim vermogenaanbod. De modellen zijn beschikbaar met zowel enkele als dubbele verbrandingskamers naast elkaar. Bij verwarmingen met een dubbele verbrandingskamer kunnen de twee verbrandingskamers tegelijk op maximaal vermogen worden gebruikt, ofwel kunt u één enkele verbrandingskamer gebruiken om een medium vermogen te verkrijgen.

(ZIE FIG. 2)

- A. Verbrandingskamer en kop,
- B. Ventilator,
- C. Motor,
- D. Compressor,
- E. Tank.

De compressor (D) die door de motor (C) in werking wordt gezet, drukt de lucht samen, die via de vernevelingsspuitmond de brandstof uit de tank (E) aanzuigt door het "VENTURI - EFFECT". Bij contact met de ontsteker ontbrandt de vernevelde brandstof binnenin de verbrandingskamer (A). De verbrandingsproducten worden vermengd met de luchtstroom van de omgeving, opgewekt door de rotatie van de ventilator (B), en naar buiten uit de generator gedreven. Een fotoweerstand die op een elektronische besturingskaart is aangesloten, controleert constant de correcte werking van de generator, en stopt de cyclus wanneer er zich problemen voordoen.

6. WERKING

WAARSCHUWING: Lees aandachtig de "INLICHTINGEN BETREFFENDE DE VEILIGHEID" vooraleer de generator aan te zetten.

▶▶ 6.1. DE GENERATOR AANZETTEN:

- ▶ 6.1.1. Volg alle instructies met betrekking tot de veiligheid.
- ▶ 6.1.2. Controleer of er brandstof in de tank aanwezig is.
- ▶ 6.1.3. Sluit de dop van de tank.
- ▶ 6.1.4. Steek de stekker in het netstopcontact (ZIE SPANNING IN DE "TABEL TECHNISCHE GEGEVENS") (ZIE FIG. 3).
- ▶ 6.1.5. Zet de schakelaar "ON/OFF" op de stand "ON" (I) (ZIE FIG. 4). De generator moet binnen enkele seconden aangaan. Als de generator niet opstart, raadpleeg de paragraaf "13. EEN PROBLEEM UITZOEKEN".
MODELLEN MET EEN DUBBELE VERBRANDINGSKAMER: Om de verwarming op maximaal vermogen te gebruiken, draait u beide "ON/OFF"-schakelaars naar "ON" (I). Om de verwarming op medium vermogen te gebruiken, zet u slechts een van de "ON/OFF"-schakelaars op "ON" (I). U vindt aanwijzingen voor het beheer en de selectie van de afzonderlijke kamer op het besturingspaneel en op de verbrandingskamer.
- ▶ 6.1.6. Voordemodellen met omgevingsthermostaat, controleer de stand van de draaiknop (ZIE FIG. 9-10).

N.B.: WANNEER DE GENERATOR UITGAAT OMDAT DE BRANDSTOF OP IS, DE TANK BIJVULLEN EN DE GENERATOR RESETTEN (ZIE PARAG. 6.2).

▶▶ 6.2. DE GENERATOR RESETTEN:

Bij modellen met automatische "RESET", de generator uitschakelen en weer aanzetten (ZIE FIG. 5-4).

▶▶ 6.3. DE GENERATOR UITZETTEN:

DE STEKKER NIET UITTREKKEN TOT DE KOELCYCLUS IS VOLTOOID.

- ▶ 6.3.1. Zet de schakelaar "ON/OFF" op de stand "OFF" (0) (ZIE FIG. 5).
- ▶ 6.3.2. Koppel de generator los van het elektrische net (ZIE FIG. 6).

7. BIJREGELLEN VAN DE DRUK VAN DE COMPRESSOR (Raadpleeg een erkende servicedienst)

(ZIE FIG. 7)

WEGENS SLIJTAGE VAN DE GENERATOR KAN HET NODIG WORDEN OM DE DRUK VAN DE COMPRESSOR WEER OP PEIL TE BRENGEN.

- ▶ 7.1. Bepaal in de "TABEL TECHNISCHE GEGEVENS", de correcte druk (Bar - PSI - kPa) van uw generator.
- ▶ 7.2. Haal de schroef/dop weg van de koppeling van de manometer (A).
- ▶ 7.3. Monteer de manometer (niet meegeleverd, zie "ACCESSOIRES").
- ▶ 7.4. Zet de generator aan.
- ▶ 7.5. Draai de regelschroef in wijzerzin om de druk te verhogen en in tegenwijzerzin om de druk te verminderen (B).
- ▶ 7.6. Neem de manometer weg en plaats de schroef/dop terug (A).

8. REINGING FILTER VAN DE TANK

(ZIE FIG. 8)

AFHANKELIJK VAN DE HOEVEELHEID BRANDSTOF DIE GEBRUIKT WORDT, KAN HET NODIG WORDEN OM DE FILTER VAN DE TANK TE REINIGEN.

- ▶ 8.1. Verwijder de dop (A) van de tank.
- ▶ 8.2. Haal de filter (B) uit de tank.
- ▶ 8.3. Reinig de filter (B) met zuivere brandstof, zorg ervoor de filter niet te beschadigen.
- ▶ 8.4. Hermonteer de filter (B) in de tank.
- ▶ 8.5. Sluit de dop (A).

9. OPSLAG EN TRANSPORT

OM DE GENERATOR ZO GOED MOGELIJK OP TE SLAAN EN/OF TE VERVOEREN, IS HET AANBEVOLEN DE VOLGENDE PROCEDURE TE VOLGEN.

- ▶ 9.1. Haal alle brandstof uit de tank tot hij leeg is (sommige modellen zijn uitgerust met een afvoerdop onderaan de tank. Verwijder in dat geval de afvoerdop en laat de brandstof eruit lopen).
- ▶ 9.2. Indien men vaststelt dat er residuen zijn, giet zuivere brandstof in de tank en laat opnieuw af.
- ▶ 9.3. Sluit de dop van de tank en/of eventueel de afvoerdop, en verwerk de brandstof op correcte wijze volgens de geldende normen.
- ▶ 9.4. Om de generator zo goed mogelijk te bewaren, is het aanbevolen deze in vlakke positie te houden, om te vermijden dat er brandstof uitloopt, en om die op een droge plaats op te slaan, beschut tegen mogelijke externe schade.

10. KAMERTHERMOSTAAT

▶▶ 10.1. MODELLEN VOORAF INGESTELD VOOR EEN KAMERTHERMOSTAAT OP AFSTAND:

(ZIE FIG. 9)

Bij modellen die vooraf ingesteld zijn voor een kamerthermostaat op afstand, verwijdert u de afdekking verbonden met de verwarming (A); sluit de thermostaat (B) (optie) aan en stel de gewenste kamertemperatuur in. De kamerthermostaat zet de verwarming volledig uit zodra de ingestelde temperatuur is bereikt. Als de temperatuur onder de ingestelde temperatuur daalt, zal de verwarming automatisch zelf opnieuw inschakelen.

▶▶ 10.2. MODELLEN MET KAMERTHERMOSTAAT GEÏNSTALLEERD OP HET BEDIENINGSPANEEL:

(ZIE FIG. 10)

Wanneer u bij modellen met kamerthermostaat geïnstalleerd op het bedieningspaneel aan de knop (B) draait, begint de gewenste temperatuur enkele seconden op het display (A) te knipperen, daarna verschijnt de kamertemperatuur op het display. Wanneer de knop (B) helemaal naar rechts wordt gedraaid, verschijnt "CH" op het display (A); daarna werkt de verwarming continu.

▶▶ 10.3. MODELLEN VOORAF INGESTELD VOOR EEN KAMERTHERMOSTAAT OP AFSTAND EN KAMERTHERMOSTAAT GEÏNSTALLEERD OP HET BEDIENINGSPANEEL:

(ZIE FIG. 9-10)

Bij modellen die vooraf ingesteld zijn voor een kamerthermostaat op afstand en een kamerthermostaat geïnstalleerd op het bedieningspaneel, verwijdert u de afdekking verbonden met de verwarming (ZIE A FIG. 9) en sluit u de thermostaat aan (ZIE B FIG. 9) (optie). Voor een correcte werking van de verwarming draait u de knop helemaal naar rechts (ZIE B FIG. 10), op het display (ZIE A FIG. 10) verschijnt "CH"; daarna stelt u de gewenste temperatuur in op de kamerthermostaat op afstand.

11. PREVENTIEF ONDERHOUDSPROGRAMMA

WAARSCHUWING: VOORALEER EEN ONDERHOUD OF REPARATIE UIT TE VOEREN, MOET MEN DE VOEDINGSKABEL LOSKOPPELEN VAN HET ELEKTRISCHE NET EN ER ZICH VAN VERZEKEREN DAT DE GENERATOR KOUD IS.

COMPONENT	FREQUENTIE ONDERHOUD	ONDERHOUDSPROCEDURE
Brandstoftank	Iedere 150-200 werkuren de tank leegmaken en spoelen met zuivere brandstof	De tank leegmaken en spoelen met zuivere brandstof (ZIE PARAG. 9)
Filters	Iedere 500 werkuren of naargelang de noodwendigheden reinigen of vervangen	Raadpleeg een erkende servicedienst

nl

12. FOUTMELDINGEN OP DE DISPLAY (WAAR AANWEZIG)

(ZIE FIG. 7)

	OORZAAK	OPLOSSING
F0	1. De "ON/OFF" schakelaar staat in de positie "ON" (I) wanneer de generator wordt aangesloten op het elektriciteitsnet	1. Haal de stekker uit het stopcontact, zet de ON/OFF" schakelaar in de positie "OFF" (0) en sluit het apparaat opnieuw aan op het elektriciteitsnet en zet de "ON/OFF" schakelaar in de positie "ON" (I)
F1	1. Te weinig brandstof 2. De brandstof is verontreinigd 3. De fotocel is verontreinigd of beschadigd 4. Het brandstoffilter is verontreinigd 5. Ontstekingsfout	1. Zet de "ON/OFF" schakelaar in de positie "OFF" (0) en brandstoftank bijvullen 2. Zet de "ON/OFF" schakelaar in de positie "OFF" (0), de brandstoftank leegmaken en vervolgens weer bijvullen. Reinig het filter met behulp van schoon brandstof. Wees voorzichtig om het filter niet te beschadigen (ZIE PARAG. 8) 3. Raadpleeg een erkende servicedienst 4. ZIE PARAG. 8 5. Raadpleeg een erkende servicedienst
F2	1. Kabel onderbroken 2. De sensor is beschadigd	1. Raadpleeg een erkende servicedienst 2. Raadpleeg een erkende servicedienst
F3	1. Interne oververhitting van de generator	1. Generator uitschakelen en wachten totdat het apparaat volledig is afgekoeld
F4	1. Spanning niet geschikt	1. Controleer of uw systeem de correcte spanning heeft
LO	1. De buitentemperatuur is lager dan -5°C	1. Normale conditie
CH	1. Continu bedrijf	1. Normale conditie

13. TROUBLESHOOTING

PROBLEEM	MOGELIJKE OORZAAK	MOGELIJKE OPLOSSING
De generator start niet	1. Generator geblokkeerd 2. Startschakelaar staat op "OFF" (0) 3. Geen voeding 4. Interventie van de temperatuursensor 5. Besturingskaart geblokkeerd 6. Foutieve instelling van de omgevingsthermostaat (waar aanwezig)	1. De generator resetten (ZIE PARAG. 6.2) 2. Zet de startschakelaar op "ON" (I) 3. Steek de voedingskabel correct in het stopcontact van het elektrische net 4. Wacht minstens tien minuten en probeer vervolgens opnieuw over te gaan tot de ontstekingsfase 5a. De generator resetten (ZIE PARAG. 6.2) 5b. Identificeer de foutmelding op de display (waar aanwezig) 6. Bedien de omgevingsthermostaat, zet hem op een hogere temperatuur dan die van de werkomgeving (ZIE FIG. 9-10)
De motor start maar er komt geen vlam	1. Geen brandstof 2. Verkeerde druk van de pomp 3. Vreemde substanties aanwezig in de tank	1. Brandstof bijvullen en eventueel de generator resetten 2. De druk van de compressor bijregelen (ZIE PARAG. 7) 3. Maak de tank leeg en vul met zuivere brandstof (ZIE PARAG. 9)

IMPORTANTE: LEIA E COMPREENDA ESTE MANUAL OPERATIVO ANTES DE EFECTUAR A MONTAGEM, A COLOCAÇÃO EM FUNÇÃO OU A MANUTENÇÃO DESTE AQUECEDOR. O USO ERRADO DO AQUECEDOR PODE CAUSAR LESÕES GRAVES. CONSERVE ESTE MANUAL PARA FUTURA CONSULTA.

1. INFORMAÇÕES SOBRE A

SEGURANÇA

ADVERTÊNCIAS

pt

 **IMPORTANTE:** Este aquecedor de ar foi projetado para aplicações profissionais temporárias e móveis. Não foi concebido para uso doméstico nem para conforto térmico de humanos.

 **IMPORTANTE:** Este aparelho não é adequado para o uso por parte de pessoas (inclusive crianças) com capacidades físicas, sensoriais e mentais reduzidas, ou inexperientes, a menos que sejam supervisionadas por uma pessoa responsável pela sua segurança. As crianças devem ser controladas, para assegurar-se que não brinquem com o aparelho.

 **PERIGO:** A asfixia por monóxido de carbono pode ser fatal.

Os primeiros sintomas de asfixia por monóxido de carbono assemelham-se aos da gripe, com cefaleias, tonturas e/ou náusea. Tais sintomas podem ser causados pelo funcionamento defeituoso do aquecedor. **CASO SE APRESENTEM TAIS SINTOMAS, SAIA IMEDIATAMENTE PARA O AR LIVRE** e peça o conserto do aquecedor ao centro de assistência técnica.

▶▶ 1.1. REABASTECIMENTO:

- ▶ 1.1.1. O pessoal encarregado do reabastecimento deve ser qualificado e ter total familiaridade com as instruções do fabricante e com a normativa vigente em relação ao reabastecimento seguro dos aquecedores.
- ▶ 1.1.2. Use somente o tipo de combustível expressamente especificado na placa de identificação do aquecedor.
- ▶ 1.1.3. Antes de efectuar o reabastecimento, desligue o aquecedor, e espere que esfrie.
- ▶ 1.1.4. Os tanques de armazenamento do combustível devem ficar em uma estrutura separada.
- ▶ 1.1.5. Todos os reservatórios de combustível devem ficar a uma distância mínima de segurança do aquecedor, segundo as normas vigentes.

▶ 1.1.6. O combustível deve ser conservado em locais cujo pavimento não permita a penetração e o gotejamento do mesmo sobre chamas situadas em locais abaixo desse, que possam causar o seu acendimento.

▶ 1.1.7. A conservação do combustível deve ser efectuada em conformidade com a normativa vigente.

▶▶ 1.2. SEGURANÇA:

▶ 1.2.1. Não use jamais o aquecedor em locais nos quais haja gasolina, solventes para tintas ou outros vapores altamente inflamáveis.

▶ 1.2.2. Durante o uso do aquecedor, atenha-se a todas as portarias locais e à normativa vigente.

▶ 1.2.3. Os aquecedores usados em proximidade de lonas, toldos ou outros materiais semelhantes de cobertura, devem ficar situados à distância de segurança desses. Aconselha-se também usar materiais de cobertura de tipo ignífugo.

▶ 1.2.4. Use somente em áreas bem ventiladas. Prepare uma abertura adequada conforme as normas vigentes, a fim de introduzir ar fresco de fora.

▶ 1.2.5. Alimente o aquecedor somente com corrente tendo tensão e frequência especificadas na placa de identificação do aquecedor.

▶ 1.2.6. Use somente extensões de três fios adequadamente ligadas à massa.

▶ 1.2.7. Distâncias mínimas de segurança, aconselhadas, intercorrentes entre o aquecedor e as substâncias inflamáveis são: saída anterior = 2,5 m; de lado, acima e atrás = 1,5 m.

▶ 1.2.8. Ponha o aquecedor quente, ou em função, sobre uma superfície estável e nivelada, de modo a evite os riscos de incêndio.

▶ 1.2.9. Mantenha os animais à distância de segurança do aquecedor.

▶ 1.2.10. Desligue o aquecedor da ficha de rede, quando não é usado.

▶ 1.2.11. Quando é controlado por um termóstato, o aquecedor pode acender-se em qualquer momento.

▶ 1.2.12. Não use jamais o aquecedor em compartimentos frequentemente habitados, nem em quartos de dormir.

- ▶ 1.2.13. Não bloqueie jamais a tomada de ar (lado posterior), nem a saída de ar (lado anterior) do aquecedor.
- ▶ 1.2.14. Quando o aquecedor está quente, ou ligado à rede eléctrica, ou em função não deve jamais ser deslocado, manejado, reabastecido nem sujeito a nenhuma operação de manutenção.
- ▶ 1.2.15. Não canalize o ar nem em entrada e nem na saída do aquecedor.
- ▶ 1.2.16. Mantenha uma adequada distância de materiais inflamáveis, ou termolábeis (inclusive o cabo de alimentação) de partes quentes do aquecedor.
- ▶ 1.2.17. Se o cabo de alimentação resultar danificado, deverá ser substituído pelo centro de assistência técnica, de modo a prevenir qualquer risco.

2. DESEMBALAGEM

- ▶ 2.1. Remova todos os materiais de embalagem usados para empacotar e enviar o aquecedor e elimine-os segundo as normas vigentes.
- ▶ 2.2. Extraia todos os artigos da embalagem.
- ▶ 2.3. Controle eventuais danos sofridos durante o transporte. Se o aquecedor parecer danificado, informe imediatamente o concessionário junto ao qual foi comprado.

3. MONTAGEM (29-44 kW)

(VEJA FIG. 1)

Estes modelos são dotados de rodas e de alças/alça conforme o modelo. Tais componentes, completados pelos respectivos parafusos de montagem, estão situadas na caixa do aquecedor.

4. COMBUSTÍVEL

ADVERTÊNCIA: O aquecedor funciona somente com DIESEL ou QUEROSENE.

Use somente diesel ou querosene, para evitar riscos de incêndio ou de explosão. Não faça uso jamais de gasolina, nafta, solventes para tintas, álcool ou outros combustíveis altamente inflamáveis.

Use aditivos anticongelantes não tóxicos em caso de temperaturas muito baixas.

5. PRINCÍPIOS DE FUNCIONAMENTO

A série de produtos de compressor tem uma vasta gama de potência. Estão disponíveis modelos com câmaras de combustão flanqueadas individuais e duplas. Para aquecedores com uma dupla câmara de combustão, as duas câmaras de combustão podem ser usadas simultaneamente para máxima potência ou poderá ser usada apenas uma câmara individual para uma potência intermédia.

(VEJA FIG. 2)

- A. Câmara e cabeçote de combustão,
- B. Ventoinha,
- C. Motor,
- D. Compressor,
- E. Reservatório.

O compressor (D) colocado em função pelo motor (C) comprime o ar, que através do orifício nebulizador, aspira o combustível do reservatório (E) por "EFEITO VENTURI". O combustível nebulizado, em contacto com o acendedor, incendeia-se dentro da câmara de combustão (A). Os produtos da combustão são misturados com o fluxo de ar ambiente, gerado pela rotação da ventoinha (B) e impulsionados para fora do aquecedor. Uma foto-resistência, ligada a uma placa electrónica de controlo, verifica constantemente o funcionamento correcto do aquecedor, parando o ciclo em caso de anomalias.

6. FUNCIONAMENTO

ADVERTÊNCIA: Leia atentamente as "INFORMAÇÕES SOBRE A SEGURANÇA", antes de acender o aquecedor.

▶▶ 6.1. ACENDIMENTO DO AQUECEDOR:

- ▶ 6.1.1. Siga todas as instruções relacionadas à segurança.
 - ▶ 6.1.2. Controle a presença de combustível no reservatório.
 - ▶ 6.1.3. Fecha a tampa do reservatório.
 - ▶ 6.1.4. Ligue a ficha de alimentação à rede eléctrica (VEJA TENSÃO NA "TABELA DADOS TÉCNICOS") (VEJA FIG. 3).
 - ▶ 6.1.5. Coloque o interruptor "ON/OFF" em posição "ON" (I) (VEJA FIG. 4). O aquecedor deverá acender-se dentro de poucos segundos. Se o aquecedor não se accionar, consulte o parágrafo "13. IDENTIFICAÇÃO PROBLEMA".
- MODELOS COM CÂMARA DE COMBUSTÃO DUPLA:** Para usar o aquecedor à potência máxima colocar ambos os interruptores "ON/OFF" em "ON" (I). Para usar o aquecedor à potência intermédia colocar apenas um dos interruptores "ON/OFF" em "ON" (I). Indicações para a gestão e seleção de ignição da câmara individual estão presentes no painel de controlo e na câmara de combustão.
- ▶ 6.1.6. Para os modelos com termóstato ambiente, verifique a posição do manípulo (VEJA FIG. 9-10).

OBS.: EM CASO DE DESLIGAMENTO DO AQUECEDOR DEVIDO A ESGOTAMENTO DE COMBUSTÍVEL, COMPLETE O RESERVATÓRIO E REACTIVE O AQUECEDOR (VEJA PARÁG. 6.2).

▶▶ 6.2. REACTIVAÇÃO DO AQUECEDOR:

Nos modelos com “RESET” automático desligue e religue o aquecedor (VEJA FIG. 5-4).

▶▶ 6.3. DESLIGAMENTO DO AQUECEDOR:

NÃO DESLIGAR A TOMADA ENQUANTO NÃO FOR CONCLUÍDO O CICLO DE ARREFECIMENTO.

▶6.3.1. Coloque o interruptor “ON/OFF” em posição “OFF” (0) (VEJA FIG. 5).

▶6.3.2. Desconectar o aquecedor da rede elétrica (VEJA FIG. 6).

7. REGULAÇÃO DA PRESSÃO DO COMPRESSOR (Dirija-se ao centro de assistência)

(VEJA FIG. 7)

COM O DESGASTE DO GERADOS, PODERIA TORNAR-SE NECESSÁRIO O RESTABELECIMENTO DA PRESSÃO DO COMPRESSOR.

▶7.1. Identifique na “TABELA DADOS TÉCNICOS”, a pressão correcta (Bar - PSI - kPa) do seu aquecedor.

▶7.2. Remova o parafuso/tampa do acoplamento do manómetro (A).

▶7.3. Monte o manómetro (não fornecido, veja “ACESSÓRIOS”).

▶7.4. Acenda o aquecedor.

▶7.5. Use o parafuso de regulação girando em sentido horário para aumentar a pressão e em sentido anti-horário para diminuí-la (B).

▶7.6. Remova o manómetro e restabeleça o parafuso/tampa (A).

8. LIMPEZA DO FILTRO DO RESERVATÓRIO

(VEJA FIG. 8)

CONFORME A QUALIDADE DO COMBUSTÍVEL QUE É EMPREGADO, PODE TORNAR-SE NECESSÁRIA A LIMPEZA DO FILTRO DO RESERVATÓRIO.

▶8.1. Remova a tampa (A) do reservatório.

▶8.2. Extraia o filtro (B) do reservatório.

▶8.3. Limpe o filtro (B) com combustível limpo, prestando atenção para não danificá-lo.

▶8.4. Remonte o filtro (B) no reservatório.

▶8.5. Feche a tampa (A).

9. CONSERVAÇÃO E TRANSPORTE

A FIM DE CONSERVAR E/OU TRANSPORTAR DA MELHOR FORMA O AQUECEDOR, ACONSELHA-SE SEGUIR O PROCEDIMENTO SEGUINTE.

▶9.1. Esvazie o reservatório do combustível (alguns modelos são dotados de uma tampa de descarga posto no fundo do reservatório. Em tal caso, remova a tampa de descarga e retire o combustível).

▶9.2. Se se nota a presença de resíduos, coloque combustível limpo no reservatório e descarregue novamente.

▶9.3. Feche a tampa do reservatório e/ou eventualmente a tampa de descarga e elimine o combustível de modo apropriado e segundo as normas vigentes.

▶9.4. A fim de conservar da melhor forma o aquecedor, aconselha-se mantê-lo em posição nivelada, para evitar o vazamento de combustível, e conservá-lo em um local seco, reparado de possíveis danos externos.

10. TERMOSTATO AMBIENTE

▶▶ 10.1. PRÉ-CONFIGURAÇÃO DE MODELOS PARA TERMOSTATO AMBIENTE REMOTO:

(VEJA FIG. 9)

Para pré-configuração de modelos para o termostato remoto, remover a tampa ligada ao aquecedor (A), conectar o termostato (B) (opcional) e definir a temperatura ambiente desejada. O termostato do quarto desliga completamente o aquecedor assim que a temperatura definida for atingida. Se a temperatura descer abaixo da temperatura definida, o aquecedor irá voltar a ligar-se automaticamente.

▶▶ 10.2. MODELOS COM TERMOSTATO AMBIENTE INSTALADO NO PAINEL DE CONTROLO:

(VEJA FIG. 10)

Para modelos com termostato ambiente instalado no painel de controlo, quando o manípulo (B) está girado a temperatura desejada começa a piscar no ecrã (A) durante alguns segundos, depois dos quais o ecrã mostra a temperatura ambiente. Quando o manípulo (B) está completamente virado para a direita, o ecrã (A) mostra “CH” e em seguida o aquecedor funciona em continuação.

▶▶ 10.3. PRÉ-CONFIGURAÇÃO DE MODELOS PARA TERMOSTATO AMBIENTE REMOTO E TERMOSTATO AMBIENTE INSTALADO NO PAINEL DE CONTROLO:

(VEJA FIG. 9-10)

Para pré-configuração de modelos para termostato ambiente remoto instalado no painel de controlo, remover a tampa ligada ao aquecedor (VEJA A FIG. 9) e conectar o termostato (VEJA B FIG. 9) (opcional). Para um correto funcionamento do aquecedor virar completamente o manípulo para a direita (VEJA B FIG. 10), o ecrã (VEJA A FIG. 10) exhibe “CH” e depois definir a temperatura desejada no termostato ambiente remoto.

11. PROGRAMA DE MANUTENÇÃO PREVENTIVA

ADVERTÊNCIA: ANTES DE EFECTUAR QUALQUER MANUTENÇÃO OU REPARO, DESLIGUE O CABO DE ALIMENTAÇÃO DA REDE ELÉCTRICA, E ASSEGURE-SE QUE O AQUECEDOR ESTÁ FRIO.

COMPONENTE	FREQUÊNCIA DE MANUTENÇÃO	PROCEDIMENTO DE MANUTENÇÃO
Reservatório de combustível	Esvazie e enxágue o reservatório com combustível limpo a cada 150-200 horas de trabalho	Esvazie e enxágue o reservatório com combustível limpo (VEJA PARÁG. 9)
Filtros	Limpe ou substitua a cada 500 horas de trabalho ou conforme a necessidade	Dirija-se ao centro de assistência

pt

12. ERROS DO ECRÃ (ONDE PRESENTE)

(VEJA FIG. 7)

	CAUSA	SOLUÇÃO
F0	1. O interruptor "ON/OFF" está na posição "ON" (I) quando o aquecedor for conectado à rede elétrica	1. Após desconectar o aquecedor da rede elétrica, posicione o interruptor no posicionamento "OFF" (0), reconecte a ficha na rede elétrica e coloque o interruptor em "ON" (I)
F1	1. Não há combustível 2. Carburante sujo 3. Focélula suja ou avariada 4. Filtro de combustível sujo 5. Erro de acendimento	1. Posicione o interruptor na posição "OFF" (0) e encha o reservatório de carburante 2. Posicione o interruptor na posição "OFF" (0), esvazie e encha o reservatório de carburante (VEJA PARÁG. 8) 3. Dirija-se ao centro de assistência 4. VEJA PARÁG. 8 5. Dirija-se ao centro de assistência
F2	1. Cabo interrompido 2. Sensor avariado	1. Dirija-se ao centro de assistência 2. Dirija-se ao centro de assistência
F3	1. Gerador em sobreaquecimento interno	1. Desligue o aquecedor e aguarde que o aparelho esteja completamente arrefecido
F4	1. Tensão não adequada	1. Verificar a tensão correta do seu sistema
LO	1. Temperatura externa inferior a -5°C	1. Condição normal
CH	1. A operação contínua	1. Condição normal

13. IDENTIFICAÇÃO DE PROBLEMAS

PROBLEMA	POSSÍVEL CAUSA	POSSÍVEL SOLUÇÃO
O aquecedor não se acciona	1. Gerador em bloqueio 2. Interruptor de acendimento em posição "OFF" (0) 3. Falta de alimentação 4. Intervenção do limite do sensor temperatura 5. Placa de controlo em bloqueio 6. Definição errada do termóstato ambiente (onde presente)	1. Reactive o aquecedor (VEJA PARÁG. 6.2) 2. Coloque o interruptor de acendimento em posição "ON" (I) 3. Insira correctamente o cabo de alimentação à ficha de rede eléctrica 4. Aguarde pelo menos dez minutos e tente ligar novamente 5a. Reactive o aquecedor (VEJA PARÁG. 6.2) 5b. Identifique o erro no ecrã (onde presente) 6. Use o termóstato ambiente, colocando-o em uma temperatura superior à do ambiente de trabalho (VEJA FIG. 9-10)
O motor acciona-se mas a chama não se acende	1. Falta de combustível 2. Pressão errada da bomba 3. Presença de substâncias estranhas no reservatório	1. Reabasteça de combustível e eventualmente reactive o aquecedor 2. Regule a pressão do compressor (VEJA PARÁG. 7) 3. Esvazie e encha novamente o reservatório com combustível limpo (VEJA PARÁG. 9)

VIGTIGT: DENNE BRUGERMANUAL SKAL LÆSES OG FORSTÅS, INDEN SAMMENSÆTNING, IBRUGTAGELSE ELLER VEDLIGEHOLDELSE AF DENNE GENERATOR. EN FORKERT ANVENDELSE AF GENERATOREN KAN FORÅRSAGE ALVORLIGE LÆSIONER. MANUALEN SKAL OPBEVARES FOR YDERLIGERE REFERENCE I FREMTIDEN.

1. SIKKERHED-SOPLYSNINGER

ADVARSLER

 **VIGTIGT:** Denne luftvarmer er designet til mobile og midlertidige professionel anvendelse. Den er ikke designet til husholdningsbrug eller til termisk komfort for mennesker.

 **VIGTIGT:** Denne apparat må ikke bruges brug af personer med reducerede fysiske, sensoriske og mentale evner (inklu-deret børn), eller af ikke faglærte personer, hvis de ikke overvåges af en anden person, ansvarlig for deres sikkerhed. Børnene skal kontrolleres, for at sikre sig at de ikke lejer med apparatet.

 **FARE:** Kulilteforgiftning kan vise sig dødsfarlig.

De første tegn for kulilteforgiftning ligner influenzasymptomer, med hovedpine, svimmelhed og/eller kvalme. Disse symptomer kan være forårsaget af fejl i generatorens funktion. **SKULLE SÅDANNE SYMPTOMER VISE SIG, SKAL MAN STRAKS GÅ UDENDØRS** og tage generatoren til reparation reparere hos en teknisk assistance center.

►► 1.1. FORSYNING:

- 1.1.1. Personalet der skal sørge for forsyningen skal være faglært, og have fuldt kendskab til fabrikantens instruktioner og til standarderne vedrørende forsyningen af generatorer i fuld sikkerhed.
- 1.1.2. Anvende kun det type brændstof, udtrykkelig specificeret i generatorens identifikationskilt.
- 1.1.3. Inden generatoren forsynes, skal den slukkes og vente til den køles ned.
- 1.1.4. Brændstoffets lagringstanke skal opbevares i en separat struktur.
- 1.1.5. Alle brændstofftanke skal være på en minimal sikkerhedsafstand fra generatoren, ifølge de pågældende standarder.
- 1.1.6. Brændstoffet skal opbevares i lokaler hvor det ikke kan trænge ind i gulvet og

dryppe på understående flammer, der kan forårsage antændingen.

- 1.1.7. Brændstoffet skal opbevares i overensstemmelse med de pågældende standarder.

►► 1.2. SIKKERHED:

- 1.2.1. Generatoren må aldrig anvendes i lokaler, hvor der findes benzin, opløsningsmidler til lak, eller andre højt antændelige dampe.
- 1.2.2. Under drift af generatoren skal man overholde alle lokale forordninger og pågældende standarder.
- 1.2.3. Generatorer der anvendes i nærheden af tæpper, gardiner eller andre lignende dækningsmaterialer, skal placeres på en sikkerhedsafstand fra materialerne. Det tilrådes desuden at anvende brandsikre dækningsmaterialer.
- 1.2.4. De må kun anvendes i områder med tilstrækkelig luftcirkulation. Man skal indrette en egnet åbning, ifølge de pågældende standarder, for at der kan komme frisk luft ind.
- 1.2.5. Generatoren må kun forsynes med strøm der har spænding og frekvens som angivet på apparatets identifikationskilt.
- 1.2.6. Anvende kun forlængerledninger med tre tråde, tilsluttet jord.
- 1.2.7. De minimale anbefalede sikkerhedsafstand mellem generatoren og brandbare stoffer er: foran = 2,5 m; til siden, opad og bagved = 1,5 m.
- 1.2.8. Den varme generator skal placeres på en stabil og nivelleret overflade, for at undgå risiko for brand.
- 1.2.9. Dyr skal altid holdes på en sikkerhedsafstand fra generatoren.
- 1.2.10. Når generatoren ikke anvendes, skal den slutes fra nettets stikkontakt.
- 1.2.11. Hvis generatoren er termostatkontrolleret, kan den tændes når som helst.
- 1.2.12. Generatoren må aldrig anvendes i rum hvor der tit opholdes mennesker eller i soveværelser.
- 1.2.13. Generatorens luftindtag (på bagsiden), og luftudtag (foran) må aldrig være dækket.

- ▶ **1.2.14.** Når generatoren er varm, eller tilsluttet en elektrisk net, eller i drift, må den absolut ikke flyttes, håndteres forsynes eller udsat for noget vedligeholdelsesindgreb.
- ▶ **1.2.15.** Luften i indgang eller udgang fra generatoren må aldrig kanaliseres.
- ▶ **1.2.16.** Brandbare eller let antændelige materialer (inkluderet forsyningskablet) skal altid holdes på en sikkerhedsafstand fra generatorens varme dele.
- ▶ **1.2.17.** Hvis forsyningskablet vises beskadiget, skal den udskiftes af en teknisk assistance center, for at forebygge enhver risiko.

2. INDKAPNING

- ▶ 2.1. Fjerne alle emballagematerialer, der er anvendt til indpakning og afsendelse af generatoren, og sørge for at bortskaffe dem ifølge de pågældende standarder.
- ▶ 2.2. Tage alle dele ud af emballagen.
- ▶ 2.3. Kontrollere eventuelle skader, der er fremkommet under transporten. Hvis generatoren vises beskadiget, skal man straks oplyse koncessionshaveren, hvor den er blevet købt.

3. SAMMENSÆTNING (29-44 kW)

(JVF. FIG. 1)

Disse modeller er udstyret med hjul og håndtag/håndtager, efter type model. Komponenterne, sammen med monteringsstilbehør, findes i generatorens æske.

4. BRÆNDSTOF

ADVARSEL: Generatoren kører kun med DIESELOLIE eller PETROLEUM.

Anvende kun dieselolie eller petroleum, for at undgå fare for brand eller eksplosion. Undgå at bruge benzin, nafta, opløsningsmidler til lak, alkohol eller andre let antændelige brændstoffer. Anvende frostbeskyttende midler der ikke er giftige, i tilfælde af meget lave temperaturer.

5. DRIFTSPRINCIPPER

Serien af kompressorprodukter er forsynet med et vidt udvalg af drivkræfter. Modellerne er tilgængelige både med enkelte eller dobbelte sideforbrændingskamre. For varmeapparater med dobbelt forbrændingskammer, er det muligt at bruge de to forbrændingskamre samtidig for en maksimal drivkraft, eller også kan en eneste forbrændingskammer anvendes for en medium drivkraft.

(JVF. FIG. 2)

- A. Brandkammer og forbrændingshoved,
- B. Ventil,
- C. Motor,
- D. Kompressor,
- E. Tank.

Kompressoren (D) sættes i drift af motoren (C) og komprimerer luften, der gennem en forstøvningsdyse, udsuger brændstoffet fra tanken (E) takket være "VENTURI EFFEKTEN". Det forstøvede brændstof, der kommer i kontakt med tænderen, antændes i brandkammeret (A). Forbrændingsprodukterne blandes med luftstrømningen, der dannes af ventilens rotation (B), og udstødes af generatoren. En fotomodstand, sluttet til en elektronisk kontrolkort, kontrollerer hele tiden generatorens funktionsdygtighed, og afbryder cyklussen, ved driftsfejl.

6. DRIFT

ADVARSEL: Læse omhyggeligt "SIKKERHEDSOPLYSNINGERNE", inden man tænder generatoren.

▶▶ **6.1. START AF GENERATOREN:**

- ▶ 6.1.1. Følge alle sikkerhedsoplysninger.
- ▶ 6.1.2. Kontrollere at der er brændstof til stede i tanken.
- ▶ 6.1.3. Sætte tankens prop på igen.
- ▶ 6.1.4. Tilslutte forsyningsstikket til elforsyningen (JVF. SPÆNDING I "TABELLEN OVER TEKNISKE DATA") (JVF. FIG. 3).
- ▶ 6.1.5. Sætte afbryderen "ON/OFF" i position "ON" (I) (JVF. FIG. 4). Generatoren tændes i løbet af få sekunder. Hvis den ikke starter, slå op i paragraf "13. FEJLFINDING".
MODELLER MED DOBBELT FORBRÆNDINGSKAMMER: For at bruge varmeapparatet med en maksimal drivkraft, drej begge "ON/OFF" afbryderne på "ON" (I). For at bruge varmeapparatet med medium drivkraft, drej kun en af "ON/OFF" afbryderne på "ON" (I). Anvisningerne til drift og til indstilling af antændingen af den enkelte kammer findes på betjeningspanelet og på forbrændingskammeret.
- ▶ 6.1.6. På modeller med miljøtermostat, kontrollere drejeknappens position (JVF. FIG. 9-10).

N.B.: HVIS GENERATOREN SLUKKES PÅ GRUND AF MANGEL PÅ BRÆNDSTOF, SKAL MAN PÅFYLDE TANKEN OG GENSTARTE GENERATOREN (JVF. PAR. 6.2).

▶▶ 6.2. RESET AF APPARATET:

På modeller med automatisk "RESET", kan man bare slukke og genstarte generatoren (JVF. FIG. 5-4).

▶▶ 6.3. STOP AF GENERATOREN:

TAG IKKE STIKKET UD, FØRKØLECYKLUSSEN ER HELT FÆRDIG.

▶ 6.3.1. Sætte afbryderen "ON/OFF" i position "OFF" (0) (JVF. FIG. 5).

▶ 6.3.2. Generatoren kobles fra el-nettet (JVF. FIG. 6).

da

7. JUSTERING AF TRYKKET I KOMPRESSOREN (Kontakt teknisk service)

(JVF. FIG. 7)

PGA. GENERATORENS SLITAGE, KAN DET VÆRE NØDVENDIGT AT GENINDSTILLE TRYKKET I KOMPRESSOREN.

▶ 7.1. I "TABELLEN OVER TEKNISKE DATA", finde det krævede tryk (Bar - PSI - kPa) for den specifikke generator.

▶ 7.2. Fjerne skruen/tappen til fastgøring af manometeret (A).

▶ 7.3. Montere manometeret (ikke medleveret, JVF. "TILBEHØR").

▶ 7.4. Starte generatoren.

▶ 7.5. Virke på justeringsskruen, ved at dreje den med uret for at øge trykket, og mod uret for at nedsætte trykket (B).

▶ 7.6. Fjerne manometeret og sætte skruen/tappen på igen (A).

8. RENGØRING TANKFILTER

(JVF. FIG. 8)

I HENHOLD TIL BRÆNDSTOFFETS KVALITET, DER ER I BRUG, KAN DET VÆRE NØDVENDIGT AT RENGØRE TANKENS FILTER.

▶ 8.1. Fjerne tankens prop (A).

▶ 8.2. Fjerne filtret (B) fra tanken.

▶ 8.3. Rengøre filtret (B) med rent brændstof, med stor omhu, for at undgå at beskadige den.

▶ 8.4. Montere filtret (B) i tanken igen.

▶ 8.5. Lukke proppen (A).

9. OPBEVARELSE OG TRANSPORT

FOR AT OPBEVARE OG/ELLER TRANSPORTERE GENERATOREN, TILRÅDES DET AT GÅ FREM SOM FØLGENDE.

▶ 9.1. Tømme brændstoftanken (visse modeller er udstyret med en udtømningsprop, der sidder på bunden af tanken). I dette tilfælde, skal man fjerne proppen og tømme brændstoffet).

▶ 9.2. Hvis der er rester i tanken, kan man fylde rent brændstof, for at skylle og tømme igen.

▶ 9.3. Lukke tankens prop og/eller eventuelt udtømningsproppen og bortskaffe brændstoffet ifølge de pågældende standarder.

▶ 9.4. For at opbevare generatoren korrekt, tilrådes det at placere den i en nivelleret position, for at undgå udslip af brændstoffet, og på et tørt sted, beskyttet fra udvendige agenser.

10. RUMTERMOSTAT

▶▶ 10.1. MODELLER FORUDINDSTILLET TIL FJERNBETJENT RUMTERMOSTAT:

(JVF. FIG. 9)

For de modeller, der er forudsindstillet til fjernbetjent rumtermostat, fjern dækslet, der sidder på varmeapparatet (A), tilslut termostaten (B) (ekstraudstyr) og indstil den ønskede stuetemperatur. Rumtermostaten slukker fuldstændigt for varmeapparatet så snart den indstillede temperatur er opnået. Hvis temperaturen falder til under den indstillede temperatur, tænder varmeapparatet automatisk igen.

▶▶ 10.2. MODELER MED RUMTERMOSTAT INSTALLERET PÅ BETJENINGSPANELET:

(JVF. FIG. 10)

For de modeller med termostat installeret på betjeningspanelet, efter at have drejet knappen (B), blinker den ønskede temperatur på displayet (A) i nogle få sekunder, og derefter viser displayet stuetemperaturen. Når knappen (B) er helt drejet til højre, viser displayet (A) "CH", og derefter er varmeapparatet i vedvarende drift.

▶▶ 10.3. MODELLER DER ER FORUDINDSTILLET TIL FJERNBETJENT RUMTERMOSTAT OG MED RUMTERMOSTAT INSTALLERET PÅ BETJENINGSPANELET:

(JVF. FIG. 9-10)

For de modeller, der er forudsindstillet til fjernbetjent rumtermostat og med rumtermostat installeret på betjeningspanelet, fjern dækslet, der sidder på varmeapparatet (JVF. A FIG. 9) og tilslut termostaten (JVF. B FIG. 9) (ekstraudstyr). Til en korrekt drift af varmeapparatet, drej knappen helt til højre (JVF. B FIG. 10), displayet (JVF. A FIG. 10) viser "CH", og det er derefter muligt at indstille den ønskede temperatur på den fjernbetjente rumtermostat.

11. PROGRAM OVER FOREBYGGENDE VEDLIGEHOLDELSE

ADVARSEL: INDEN DER FORETAGES HVILKEN SOM HELST VEDLIGEHOLDELSE ELLER REPARATION, SKAL MAN SLUTTE FORSYNINGSKABLET FRA NETTET, OG KONTROLLERE AT GENERATOREN ER KOLD.

KOMPONENT	FREKVENNS VEDLIGEHOLDELSE	FREM GANGSMÅDE TIL VEDLIGEHOLDELSE
Brændstoftank	Tømme tanken med brændstoffet og skylle med rent brændstof hver 150-200 driftstimer	Tømme tanken med brændstoffet og skylle med rent brændstof (JVF. PAR. 9)
Luftfilter	Rengøre eller udskifte efter 500 driftstimer, eller når det er nødvendigt	Kontakt teknisk service

12. FEJL PÅ DISPLAYET (HVIS MONTERET)

(JVF. FIG. 8)

da

	ÅRSAG	LØSNING
F0	1. "ON/OFF" knappen er indstillet i "ON" position (I) når generatoren er tilsluttet til elnettet	1. Afbryd generatoren fra elnettet og indstil knappen i "OFF" position (0), tilslut til stikkontakten og sæt knappen i "ON" position (I)
F1	1. Mangel af brændstof 2. Brændstof er forurenat 3. Fotocellen er blevet beskadiget eller forurenat 4. Brændstoffiltret er forurenat 5. Fejl i tænderen	1. Sæt knappen i "OFF" position (0), fyld tanken med brændstoffet 2. Sæt knappen i "OFF" position (0) tøm tanken og fyld igen med brændstoffet. Rens filtret med rent brændstof og pas på ikke at beskadige det (JVF. PAR. 8) 3. Kontakt teknisk service 4. JVF. PAR. 8 5. Kontakt teknisk service
F2	1. Kabel afbrudt 2. Sensoren er beskadiget	1. Kontakt teknisk service 2. Kontakt teknisk service
F3	1. Indvendig overophedning af generatoren	1. Sluk generatoren og vent til den bliver helt afkølet
F4	1. Uegnet spænding	1. Kontroller, at spændingen i jeres anlæg er korrekt
LO	1. Udvendig temperatur under -5°C	1. Normal tilstand
CH	1. Kontinuerlig drift	1. Normal tilstand

13. FEJLFINDING

FEJL	MULIG ÅRSAG	MULIG LØSNING
Generatoren startes ikke	1. Generator blokeret 2. Tændingsknappen i position "OFF" (0) 3. Manglende forsyning 4. Aktivering af temperatursensoren 5. Kontrolkort blokeret 6. Fejlindstilling af miljøtermostaten (hvis monteret)	1. Foretage en reset af apparatet (JVF. PAR. 6.2) 2. Sætte tændingsknappen i position "ON" (I) 3. Stikke forsyningsstikket korrekt i nettets stikkontakt 4. Vent i cirka 10 minutter og derefter prøv at gå videre til tænding fase 5a. Foretage en reset af apparatet (JVF. PAR. 6.2) 5b. Find fejl på displayet (hvis monteret) 6. Stille miljøtermostaten på en temperatur der er højere end arbejdsmiljøtemperaturen (JVF. FIG. 9-10)
Motoren tændes, men der dannes ingen flamme	1. Mangel på brændstof 2. Forkert pumpetryk 3. Fremmede legemer i tanken	1. Påfylde brændstof og foretage en reset af apparatet om nødvendigt 2. Justere trykket i kompressoren (JVF. PAR. 7) 3. Tømme tanken med brændstoffet og påfylde med rent brændstof (JVF. PAR. 9)

TÄRKEÄÄ: LUE JA YMMÄRRÄ TÄMÄ KÄYTTÖOPAS ENNEN TÄMÄN GENERAATTORIN KOKOAMISTA, KÄYTTÖÖNOTTOA TAI HUOLTOA. GENERAATTORIN VÄÄRÄ KÄYTTÖ VAI AIHEUTTAA VAKAVIA HENKILÖVAHINKOJA. SÄILYTÄ TÄTÄ KÄYTTÖOHJETTA TULEVAA TARVETTA VARTEN.

1. TURVALLISUUTEEN LIITTYVÄÄ

TIETOA

VAROITUKSIA

 **TÄRKEÄÄ:** Lämmityslaitte on tarkoitettu liikkuviin ja väliaikaisiin ammattimaisiin sovelluksiin. Sitä ei ole tarkoitettu kotitalouskäyttöön eikä henkilökohtaiseen lämmitykseen.

 **TÄRKEÄÄ:** Tämä laite ei sovellu fyysisesti tai henkisesti rajoittuneiden henkilöiden käyttöön (lapset mukaan lukien) tai henkilöiden, joilla ei ole käyttöön liittyvää kokemusta, ellei heidän toimintaansa valvo ja opeta heidän turvallisuudesta vastaavat henkilöt Lapsia on valvottava sen varmistamiseksi, etteivät he leiki laitteella.

 **VAARA:** Hiilimonoksidi voi olla hengenvaarallista.

Ensimmäiset hiilimonoksidimyrkytyksen oireet muistuttavat influenssaa ja siihen kuuluu päänsärkyä, huimausta ja/tai pahoinvointia. Kyseiset oireet voivat johtua generaattorin viallisesta toiminnasta. JOS NÄITÄ OIREITA ILMENEE, SIIRRY HETI ULKOILMAAN ja anna generaattori korjattavaksi tekniseen huoltokeskukseen.

►► 1.1. TANKKAUS:

- 1.1.1. Tankkauksesta huolehtivan henkilöstön on oltava ammattitaitoinen ja tunnettava valmistajan antamat ohjeet sekä generaattoreiden turvalliseen tankkaamiseen liittyvät voimassa olevat määräykset.
- 1.1.2. Käytä yksinomaan generaattorin kilvessä mainittua polttoainetyyppiä.
- 1.1.3. Ennen tankkauksen suorittamista sammuta generaattori ja odota, että se jäähtyy.
- 1.1.4. Polttoaineen varastointiin kuuluvia säiliöitä on pidettävä erillisessä rakennuksessa.
- 1.1.5. Kaikkien polttoainesäiliöiden on oltava minimin turvaetäisyyden päässä generaattorista voimassa olevien lakien mukaisesti.
- 1.1.6. Polttoainetta on säilytettävä tiloissa joiden lattia ei salli sen tunkeutumista ja

tihkumista alla oleviin liekkeihin, jotka voivat saada sen syttymään.

- 1.1.7. Polttoainetta on säilytettävä voimassa olevien asetusten mukaisesti.

►► 1.2. TURVALLISUUS:

- 1.2.1. Älä koskaan käytä generaattoria tiloissa joissa on bensiiniä, maaleille tarkoitettuja liuotainaineita tai muita erittäin tulenarkoja höyryjä.
- 1.2.2. Generaattorin käytön aikana noudata kaikkia paikallisia määräyksiä ja voimassa olevia lakeja.
- 1.2.3. Lähellä pressuja, verhoja tai muita samankaltaisia peitemateriaaleja käytettyjä generaattoreita on pidettävä turvaetäisyydellä siitä. Palonkestävien peitemateriaalien käyttö on lisäksi suositeltavaa.
- 1.2.4. Käytä yksinomaan kunnolla tuuletetuissa tiloissa. Valmistele sopiva aukko voimassa olevien määräysten mukaisesti, jotta raikasta ilmaa saataisiin ulkoa.
- 1.2.5. Syötä generaattoriin yksinomaan sen arvokilvessä merkittyä sähköjännitettä ja -taajuutta.
- 1.2.6. Käytä yksinomaan kolmijohdin jatkojohtoja, jotka on maadoitettu.
- 1.2.7. Suositellut minimietäisyydet generaattorin ja tulenarkojen materiaalien välillä: ulostulo edessä = 2,5 m, sivussa, päällä ja takana = 1,5 m.
- 1.2.8. Aseta kuuma, käynnissä oleva generaattori vakaalle ja tasaiselle pinnalle, jotta tulipalovaaraa voitaisiin välttää.
- 1.2.9. Pidä eläimiä turvaetäisyydellä generaattorista.
- 1.2.10. Kytke generaattori irti verkkopistokkeesta kun sitä ei käytetä.
- 1.2.11. Termostaatin ohjaama generaattori voi käynnistyä minä hetkenä hyvänsä.
- 1.2.12. Älä koskaan käytä generaattoria yleisesti asutuissa tiloissa äläkä makuuhuoneissa.
- 1.2.13. Älä koskaan tuki generaattorin ilmanottoaukkoa (takapuoli) äläkä ilmanpoistoaukkoa (etupuoli).
- 1.2.14. Kun generaattori on kuuma, sähköverkkoon kytketty tai käynnissä, sitä ei saa koskaan siirtää, käsitellä, tankata tai huoltaa miltään osin.

- ▶ **1.2.15. Älä kanavoi ilmaa joka menee sisään tai tulee ulos generaattorista.**
- ▶ **1.2.16. Pidä riittävä etäisyys generaattorin kuumien osien ja tulenarkojen tai lämmön vaikutuksesta disosisoituvien materiaalien välillä.**
- ▶ **1.2.17. Jos virtajohto vahingoittuu, vaihdata se uuteen teknisessä huollossa, jotta riskitekijöiden syntymistä ennaltaehkäistäisiin.**

2. PAKKAUKSETA POISTAMINEN

- ▶ 2.1. Ota kaikki generaattorin pakkaamisessa ja lähetyksessä käytetyt pakkausmateriaalit pois ja hävitä ne voimassa olevien määräysten mukaan.
- ▶ 2.2. Ota kaikki osat pois pakkauksesta.
- ▶ 2.3. Tarkista mahdolliset kuljetuksen aikana syntyneet vahingot. Jos generaattori näyttää vahingoittuneelta, ilmoita siitä välittömästi liikkeeseen, josta se hankittiin.

3. KOKOAMINEN (29-44 kW)

(KS. KUVA 1)

Nämä mallit on varustettu pyörillä ja kavalla/kahvoilla mallista riippuen. Kyseiset osat on asetettu vastaavien asennusruuvien kanssa generaattorin laatikkoon.

4. POLTTOAINE

VAROITUS: Generaattori toimii yksinomaan DIESELILLÄ TAI KEROSIINILLA.

Käytä yksinomaan dieseliä tai kerosiinia, jotta tulipalo- tai räjähdysvaaralta välttyttäisiin. Älä koskaan käytä bensiiniä, öljyä, maaleille tarkoitettuja liuottimia tai muita erittäin tulenarkoja polttoaineita.

Käytä myrkyttömiä pakkasnesteitä erittäin alhaisissa lämpötiloissa.

5. TOIMINTAPERIAATTEET

Kompressorin tuotesarjassa on erilaisia virtalähteitä. Malleja on saatavilla yksittäis- tai kaksoispolton mahdollistavilla rinnakkaiskammioilla. Kaksoispolton mahdollistavan kammion lämmittimissä kahta palamiskammiota voidaan käyttää samanaikaisesti maksimitehoa varten, tai yksittäistä palamiskammiota voidaan käyttää keskitehoa varten.

(KATSO KUVA 2)

- A. Polttokammio ja -pää,
- B. Tuuletin,
- C. Moottori,
- D. Kompressori,
- E. Säiliö.

Moottorin (C) käynnistämä kompressori (D) tiivistää ilmaa, joka imee polttoainetta säiliöstä (E) sumutinsuuttimen kautta "VENTURI-ILMIÖN" vaikutuksesta. Sumutettu polttoaine syttyy palamaan kun se joutuu kosketuksiin sytyttimen kanssa polttokammion (A) sisällä. Palamistuotteet sekoittuvat ympäristön ilmapirtaukseen, joka syntyy tuulettimen kierrosta (B) ja niitä työnnetään generaattorin ulkopuolelle. Elektroniseen ohjauskorttiin liitetty valovastus tarkkailee jatkuvasti generaattorin oikeaa toimintaa ja pysäyttää jakson jos ongelmia ilmenee.

6. TOIMINTA

VAROITUS: Lue huolellisesti "TURVALLISUUTEEN LIITTYVÄT TIEDOT" ennen generaattorin käynnistämistä.

▶▶ 6.1. GENERAATTORIN KÄYNNISTYS:

- ▶ 6.1.1. Noudata kaikkia turvallisuuteen liittyviä ohjeita.
- ▶ 6.1.2. Tarkista, että säiliössä on polttoainetta.
- ▶ 6.1.3. Kierrä kiinni säiliön tulppa.
- ▶ 6.1.4. Kytke pistoke verkkovirtaan (KS. JÄNNITE "TEKNISETTIEDOT SISÄLTÄVÄSTÄ TAULUKOSTA") (KS. KUVA 3).
- ▶ 6.1.5. Käännä "ON/OFF" katkaisin asentoon "ON" (I) (KS. KUVA 4). Generaattorin tulisi käynnistyä muutaman sekunnin sisällä. Jos generaattori ei käynnisty, tutustu kappaleeseen "13. ONGELMAN PAIKANTAMINEN". MALLIT KAKSOISPOLTON KAMMIOLLA: Käyttääksesi lämmitintä maksimiteholla, kytke molemmat "ON/OFF" kytkimet asentoon "ON" (I). Käyttääksesi lämmitintä keskiteholla kytke vain yksi "ON/OFF" kytkimistä asentoon "ON" (I). Ohjeet yksittäisen kammion hallintaan ja sytytyksen valintaan löytyvät ohjauspaneelistä ja palamiskammioista.
- ▶ 6.1.6. Malleissa joissa on huonetermostaatti, tarkista nupin asento (KS. KUVA 9-10).

HUOM: JOS GENERAATTORIN SAMPUMINEN JOHTUU POLTTOAINEEN LOPPUMISESTA, LISÄÄ POLTTOAINETTA SÄILIÖÖN JA KUITTAA GENERAATTORI (KS. KAPPALE 6.2).

▶▶ 6.2. GENERAATTORIN KUITTAAMINEN:

Malleissa joissa on automaattinen "RESET" sammuta ja käynnistä generaattori (KS. KUVA 5-4).

▶▶ 6.3. GENERAATTORIN

SAMMUTTAMINEN:

ÄLÄ IRROTA PISTOKETTA, ENNEN KUIN JÄÄHDYTYSJAKSO ON PÄÄTTYNYT.

- ▶ 6.3.1. Käännä "ON/OFF" katkaisin asentoon "OFF" (0) (KS. KUVA 5).

- ▶ 6.3.2. Kytke generaattori irti sähköverkosta (KS. KUVA 6).

7. KOMPRESSORIN PAINEEN SÄÄTÄMINEN (Ota yhteyttä huoltokeskukseen)

(KS. KUVA 7)

GENERAATTORIN KULUMISEN MYÖTÄ VOI OLLA TARPEEN PALAUTTAA KOMPRESSORIN PAINE.

- ▶ 7.1. Etsi ”TEKNISTEN TIETOJEN TAULUKOSTA”, kompressorisi oikea paine (Bar - PSI - kPa).
- ▶ 7.2. Irrota ruuvi/korkki painemittarin liitännästä (A).
- ▶ 7.3. Asenna painemittari (ei kuulu varustuksiin, ks. ”LISÄVARUSTEET”).
- ▶ 7.4. Käynnistä generaattori.
- ▶ 7.5. Käännä säätöruuvia myötäpäivään paineen lisäämiseksi ja vastapäivään sen vähentämiseksi (B).
- ▶ 7.6. Irrota painemittari ja kierrä ruuvi/korkki takaisin paikoilleen (A).

8. SÄILIÖN SUODATTIMEN PUHDISTUS

(KS. KUVA 8)

KÄYTETYN POLTTOAINEEN LAADUSTA RIIPPUEN SÄILIÖN SUODATTIMEN PUHDISTUS VOI OLLA TARPEEN.

- ▶ 8.1. Kierrä säiliön korkki (A) auki.
- ▶ 8.2. Irrota suodatin (B) säiliöstä.
- ▶ 8.3. Puhdista suodatin (B) puhtaalla polttoaineella ja varo, ettet vahingoita sitä.
- ▶ 8.4. Asenna suodatin (B) takaisin säiliöön.
- ▶ 8.5. Sulje korkki (A).

9. SÄILYTYS JA KULJETUS

GENERAATTORIN SÄILYTYKSEN JA/TAI KULJETUKSEN KANNALTA ON SUOSITELTAVAA NOUDATTAA SEURAAVAA MENETELMÄÄ.

- ▶ 9.1. Tyhjennä polttoaine säiliöstä (joissakin malleissa säiliön pohjalla on tyhjennyskorkki. Kyseisessä tapauksessa irrota tyhjennyskorkki ja valuta polttoaine ulos).
- ▶ 9.2. Jos jäämiä ilmenee, kaada puhdasta polttoainetta säiliöön ja tyhjennä se uudelleen.
- ▶ 9.3. Sulje säiliön korkki ja/tai mahdollisesti tyhjennyskorkki ja hävitä polttoaine oikealla tavalla voimassa olevia lakeja noudattamalla.
- ▶ 9.4. Generaattorin parasta säilytystä varten on suositeltavaa pitää sitä vaaka-asennossa, jotta polttoaineen ulostulolta vältyttäisiin ja säilyttää sitä kuivassa paikassa mahdollisten ulkoisten vahinkojen saavuttamattomissa.

10. HUONETERMOSTAATTI

▶▶ 10.1. MALLIEN ESIASETUKSET KAUKO-OHJATULLE HUONETERMOSTAATILLE: (KS. KUVA 9)

Mallien esiasetusten tekemiseksi kauko-ohjatulle huonetermostaatile, poista lämmittimeen (A) liitetty suojus, liitä termostaatti (B) (valinnainen) ja aseta haluttu huonelämpötila. Huonetermostaatti sammuttaa täysin lämmittimen, kun asetettu lämpötila on saavutettu. Jos lämpötila laskee alle asetetun lämpötilan, lämmitin kytkee itsensä päälle automaattisesti.

▶▶ 10.2. MALLIT, JOISSA HUONETERMOSTAATTI ASENNETTU OHJAUSPANEELIIN: (KS. KUVA 10)

Malleissa, joissa huonetermostaatti on asennettu ohjauspaneeliin, kun nuppia (B) käännetään haluttu lämpötila alkaa vilkkua näytöllä (A) muutaman sekunnin ajan, tämän jälkeen näytöllä näkyy huonelämpötila. Kun nuppia (B) käännetään täysin oikealle, näytöllä (A) näkyy ”CH”, minkä jälkeen lämmitin toimii jatkuvana.

▶▶ 10.3. MALLIEN ESIASETUKSET KAUKO-OHJATULLE HUONETERMOSTAATILLE JA OHJAUSPANEELIIN ASENNETULLE HUONETERMOSTAATILLE: (KS. KUVA 9-10)

Mallien esiasetusten tekemiseksi kauko-ohjatulle huonetermostaatile ja ohjauspaneeliin asennetulle huonetermostaatile, poista lämmittimeen liitetty suojus (KS. A KUVA 9) ja liitä termostaatti (KS. B KUVA 9) (valinnainen). Lämmittimen oikeaa toimintaa varten, käännä nappi täysin oikealle (KS. B KUVA 10), näytöllä (KS. A KUVA 10) näkyy ”CH”, tämän jälkeen aseta haluttu lämpötila kauko-ohjattavaan huonetermostaattiin.

11. ESIHUOLTO-OHJELMA

VAROITUS: ENNEN MINKÄ TAHANSA HUOLTO- TAI KORJAUSTYÖN SUORITTAMISTA KYTKE VIRTajohto IRTI SÄHKÖVERKOSTA JA VARMISTA, ETTÄ GENERAATTORI ON KYLMÄ.

OSA	HUOLLON TIHEYS	HUOLTOMENETELMÄ
Polttoainesäiliö	Tyhjennä ja huuhtele säiliö puhtaalla polttoaineella 150-200 työtunnin välein	Tyhjennä ja huuhtele säiliö puhtaalla polttoaineella (KS. KAPPALE 9)
Suodattimet	Puhdista tai vaihda 500 työtunnin välein tai tarpeen mukaan	Ota yhteyttä huoltokeskukseen

12. NÄYTÖN VIRHEILMOITUKSET (MISSÄ OLEMASSA)

(KS. KUVA 8)

	SYY	RATKAISU
F0	1. "ON/OFF"-pääkytkin oli asetettu "ON"-asentoon (I) generaattoria sähköverkkoon kytkettäessä	1. Generaattorin sähköverkosta katkaisemisen jälkeen pääkytkin on asetettava "OFF"-asentoon (0), pistoke kytkettävä uudelleen sähköverkkoon ja asetettava pääkytkin "ON"-asentoon (I)
F1	1. Polttoaine puuttuu 2. Saastutettu polttoaine 3. Saastunut tai vaurioitunut valokenno 4. Saastunut polttoainesuodatin 5. Sytytysvirhe	1. Aseta pääkytkin "OFF"-asentoon (0) ja täytä tankki polttoaineella 2. Aseta pääkytkin "OFF"-asentoon (0), tyhjennä ja täytä tankki uudelleen polttoaineella. Puhdista suodatin puhtaalla polttoaineella, kuitenkin välttämällä sen vaurioittamista (KS. KAPPALE 8) 3. Ota yhteyttä huoltokeskukseen 4. KS. KAPPALE 8 5. Ota yhteyttä huoltokeskukseen
F2	1. Johto katkennut 2. Vaurioitunut anturi	1. Ota yhteyttä huoltokeskukseen 2. Ota yhteyttä huoltokeskukseen
F3	1. Generaattorin sisäinen ylikuumentuminen	1. Kytke generaattori pois päältä kunnes se jäähtyy kokonaan
F4	1. Jännite ei sopiva	1. Tarkista järjestelmäsi oikea jännite
LO	1. Ympäristön lämpötila alle -5°C	1. Normaali ehto
CH	1. Jatkuva käyttö	1. Normaali ehto

13. ONGELMAN PAIKANTAMINEN

ONGELMA	MAHDOLLINEN SYY	MAHDOLLINEN RATKAISU
Generaattori ei käynnisty	1. Generaattori lukittunut 2. Käynnistyskatkaisin asennossa "OFF" (0) 3. Virransyöttö puuttuu 4. Lämpötila-anturin vaikutus 5. Ohjauskortti lukittunut 6. Huonetermostaatin väärä ohjelmointi (missä olemassa)	1. Kuittaa generaattori (KS. KAPPALE 6.2) 2. Käännä sytytyskatkaisin asentoon "ON" (I) 3. Aseta virtajohto oikein sähköpistorasiaan 4. Odota vähintään kymmenen minuuttia ja yritä sytyttää laitetta uudelleen 5a. Kuittaa generaattori (KS. KAPPALE 6.2) 5b. Tunnista näytön ilmoitusvirhe (missä olemassa) 6. Säädä huonetermostaattia kääntämällä se työympäristöön nähden korkeampaan lämpötilaan (KS. KUVA 9-10)
Moottori käynnistyy mutta liekki ei syty	1. Polttoaine puuttuu 2. Pumpun väärä paine 3. Säiliössä vieraita aineita	1. Tankkaa polttoainetta ja kuittaa generaattori mahdollisesti 2. Säädä kompressorin paine (KS. KAPPALE 7) 3. Tyhjennä ja täytä säiliö puhtaalla polttoaineella (KS. KAPPALE 9)

VIKTIG: LES OG FORSTÅ DENNE HÅNDBOKEN FØR DET UTFØRES MONTERING, IDRIFTSSETTING ELLER VEDLIKEHOLD AV DENNE GENERATOREN. EN FEIL BRUK AV GENERATOREN KAN FORÅRSAKE ALVORLIGE SKADER. TA VARE PÅ HÅNDBOKEN FOR FREMTIDIGE REFERANSER.

1. INFORMASJON ANGÅENDE SIKKERHET ADVARSLER

 **VIKTIG:** Denne luftvarmeren er designet for mobile og midlertidige profesjonelle applikasjoner. Den er ikke beregnet for husholdningsbruk eller oppvarming av personer.

 **VIKTIG:** Dette apparatet er ikke egnet for anvendelse av uerfarne personer eller personer (inkludert barn) med nedsatt fysisk og mental kapasitet og følelser, med mindre disse overvåkes av en person som er ansvarlig for deres sikkerhet. Barn må kontrolleres slik at man er sikker på at de ikke leker med apparatet.

 **FARE:** Kullosforgiftning kan være dødelig.

De første symptomene på kullosforgiftning ligner på dem for influensa, med hodepine, svimmelhet og/eller kvalme. Følgende symptomer kan forekomme hvis generatoren har funksjonsproblemer. **HVIS DE OVENNEVNT SYMPTOMENE FOREKOMMER MÅ MAN ØYEBLIKKELIG GÅ UT I FRISK LUFT** og få teknisk servicesenter til å reparere generatoren.

►► 1.1. FORSYNING:

- 1.1.1. Personalet som skal utføre forsyningen må være kvalifisert og kjenne godt til både produsentens henvisninger og forskriftene som gjelder for en sikker forsyning av generatorer.
- 1.1.2. Bruk kun den typen brennstoff som er spesifisert på generatorens merkeplate.
- 1.1.3. Slå av generatoren og vent til den har kjølt seg ned før forsyningen utføres.
- 1.1.4. Brenselets lagringstanker må befinne seg i en annen og atskilt struktur.
- 1.1.5. I overensstemmelse med gjeldende forskrifter må alle brennstofftanker befinne seg ved en minimums sikkerhetsavstand fra generatoren.
- 1.1.6. Brennstoffet må oppbevares i lokaler med gulv som ikke trenger gjennom og

hvor eventuelle dråper ikke drypper ned på flammer, og på denne måten forårsaker antenning.

- 1.1.7. Brennstoffet må oppbevares i overensstemmelse med gjeldende forskrifter.

►► 1.2. SIKKERHET:

- 1.2.1. Man må aldri bruke generatoren i lokaler hvor det finnes bensin, løsemidler for maling eller andre lett antenkelige damper.
- 1.2.2. Når generatoren anvendes må man overholde alle lokale bestemmelser og gjeldende forskrifter.
- 1.2.3. Generatorer som anvendes i nærheten av tepper, gardiner og andre lignende dekkmaterialer, må plasseres på en sikker avstand fra disse. Man råder også til å anvende brannsikre dekkmaterialer.
- 1.2.4. Generatoren må kun anvendes i godt ventilerte lokaler. For å få inn frisk luft utenfra må man ordne til en egnet åpning, i overensstemmelse med gjeldende forskrifter.
- 1.2.5. Generatoren må kun forsynes med strøm som har samme spenning og frekvens som den som er oppført på generatorens merkeplate.
- 1.2.6. Bruk kun skjøteledninger med tre tråder, høvelig koblet sammen til en masse.
- 1.2.7. Man råder til å opprettholde følgende minimums sikkerhetsavstander mellom generatoren og brannfarlige stoffer: utgang fremme = 2,5 m; på siden, over og bak = 1,5 m.
- 1.2.8. Plasser generatoren på en stabil og nivellert overflate når denne er i drift eller er varm, slik at man unngår faren for brann.
- 1.2.9. Hold dyr på en sikker avstand fra generatoren.
- 1.2.10. Trekk ledning ut fra stikkontakten når generatoren ikke er i bruk.
- 1.2.11. Generatoren kan slå seg på når som helst når den er kontrollert av en termostat.
- 1.2.12. Ikke la generatoren fungere i oppholdsrom eller i soverom.
- 1.2.13. Ikke blokker generatorens luftinntak (på baksiden) eller luftuttak (på fremsiden).

- ▶ **1.2.14.** Når generatoren er varm, koblet til strømmettet eller er i drift må den ikke flyttes, manøvreres, forsynes eller utsettes for et hvilket som helst vedlikeholdsinngrep.
- ▶ **1.2.15.** Ikke kanalisert generatorens luft hverken i inngang eller i utgang.
- ▶ **1.2.16.** Hold brannfarlige og varmebestandige materialer (innbefattet strømledningen) på en sikker avstand fra generatorens varme deler.
- ▶ **1.2.17.** Hvis strømledningen blir skadet må den byttes ut av teknisk servicesenter, slik at man unngår farer.

2. UTPAKKING

- ▶ 2.1. Ta vekk alle materialer som ble brukt for å pakke inn og sende generatoren. Avsett disse i overensstemmelse med gjeldende forskrifter.
- ▶ 2.2. Pakk alle artiklene ut fra emballasjen.
- ▶ 2.3. Kontroller om det har oppstått eventuelle skader under transporten. Hvis generatoren er skadet må man øyeblikkelig informere forhandleren hvor man kjøpte apparatet.

3. MONTERING (29-44 kW)

(SE FIG. 1)

Disse modellene er utstyrt med hjul og et eller flere håndtak, alt etter hvilken modell man har valgt. Bestanddelene finner man i generatorens eske, sammen med tilhørende skruer og muttere for montering.

4. BRENSEL

ADVARSEL: Generatoren fungerer kun med DIESEL eller KEROSIN.

For å unngå faren for brann og eksplosjon må man kun anvende diesel eller kerosin. Man må aldri bruke bensin, nafta, løsemidler for maling, sprit eller annet lett antennelig brensel.

Hvis temperaturen er svært lav, må man bruke frosthindrende og ikke giftige tilleggsstoffer.

5. FUNKSJONSPRINSIPPER

Serien med kompressorprodukter har et utbredt ytelsesområde. Modellene er tilgjengelige både med enkelt og med dobbelt forbrenningsflanke-kammer. For varmeapparat med dobbelt forbrenningskammer, kan de to kamrene brukes samtidig for maksimal ytelse, eller enkeltvis for en middels ytelse.

(SE FIG. 2)

- A. Forbrenningskammer og brennhode,
- B. Vifte,
- C. Motor,

- D. Kompressor,
- E. Tank.

Kompressoren (D) settes i drift av motoren (C) og komprimerer luften. Denne suger opp brenselet fra tanken (E) gjennom innsprøytningsdysen, etter metoden "VENTURI - EFFEKTEN". Brenseldampen tennes inne i forbrenningskammeret (A) når den kommer i kontakt med tenner. Forbrenningsproduktene blander seg med miljøets luftstrøm og støtes ut fra generatoren. Luftstrømmen skapes gjennom viftens (B) omdreining. En fotomotstand koblet til et elektronisk kontrollkort verifiserer hele tiden at generatoren fungerer riktig. Hvis det oppstår anomalier stanser den syklusen.

6. FUNKSJON

ADVARSEL: Les nøye gjennom "INFORMASJON ANGÅENDE SIKKERHET" før generatoren slås på.

▶▶ 6.1. ANTENNING AV GENERATOREN:

- ▶ 6.1.1. Følg alle henvisninger angående sikkerhet.
- ▶ 6.1.2. Kontroller at det finnes brensel i tanken.
- ▶ 6.1.3. Lukk igjen lokket på tanken.
- ▶ 6.1.4. Sett i strømledningen (SE RIKTIG SPENNING I "TABELL MED TEKNISKE DATA") (SE FIG. 3).
- ▶ 6.1.5. Plasser "ON/OFF" bryter på "ON" (I) (SE FIG. 4). Generatoren slår seg på i løpet av få sekunder. Hvis den ikke starter opp må man slå opp i paragraf "13. INDIVIDUALISERING AV PROBLEMER".

MODELLER MED DOBBELT

FORBRENNINGSKAMMER: For å plassere varmeapparatet på maksimal styrke, vri begge "ON/OFF" bryterene på "ON" (I). For å plassere varmeapparatet på en middels styrke, vri kun en av "ON/OFF" bryterne på "ON" (I). Henvisning til hvordan man håndterer og velger tenning for hvert enkelt kammer, finner man på kontrollpanelet og på forbrenningskammeret.

- ▶ 6.1.6. På modeller med romtermostat må man verifiser bryterens posisjon (SE FIG. 9-10). NB: HVIS GENERATOREN STANSER OPP PÅ GRUNN AV MANGEL PÅ BRENSEL, MÅ MAN FYLLE TANKEN OG TILBAKESTILLE GENERATOREN (SE PAR. 6.2).

▶▶ 6.2. TILBAKESTILLING AV GENERATOR:

På modeller med automatisk "RESET" slår man av og på generatoren (SE FIG. 5-4).

►► **6.3. SLUKKING AV GENERATOR:**
IKKE KOBLE FRA KONTAKTEN FØR
AVKJØLINGSSYKLUSEN ER FULLFØRT.

- 6.3.1. Plasser "ON/OFF" bryter på "OFF" (0) (SE FIG. 5).
- 6.3.2. Koble apparatet fra strømmettet (SE FIG. 6).

7. REGULERING AV KOMPRESSORENS TRYKK (Kontakte senteret for teknisk støtte)

(SE FIG. 7)

ETTER HVERT SOM GENERATOREN
UTSETTES FOR SLITASJE, KAN DET
VÆRE NØDVENDIG Å GJENOPPRETTE
KOMPRESSORENS TRYKK.

- 7.1. Slå opp i "TABELL MED TEKNISKE DATA" og finn frem til riktig trykk for din generator (Bar - PSI - kPa).
- 7.2. Skru av skruen/lokket til manometerets kontakt (A).
- 7.3. Monter manometeret (ikke medlevert, slå opp i "TILLEGGSUTSTYR").
- 7.4. Slå på generatoren.
- 7.5. Grip inn på reguleringsskruen. Vri den mot høyre for å øke trykket og mot venstre for å redusere trykket (B).
- 7.6. Ta vekk manometeret og plasser tilbake skruen/lokket (A).

8. RENGJØRING AV TANKFILTER

(SE FIG. 8)

ALT ETTER KVALITETEN PÅ BRENSELET MAN
ANVENDER, KAN DET VÆRE NØDVENDIG Å
RENGJØRE TANKENS FILTER.

- 8.1. Ta av tankens lokk (A).
- 8.2. Trekk filteret (B) ut fra tanken.
- 8.3. Rengjør filteret (B) med rent brensel. Pass på at det ikke ødelegges.
- 8.4. Monter filteret (B) tilbake i tanken.
- 8.5. Lukk igjen lokket (A).

9. OPPBEVARING OG TRANSPORT

FOR Å KUNNE OPPBEVARE OG/ELLER
TRANSPORTERE GENERATOREN PÅ BEST
MULIG MÅTE, RÅDER MAN TIL Å FØLGE
PROSEDYRENE SOM ER OPPFØRT UNDER.

- 9.1. Tøm tanken for brensel (enkelte modeller er utstyrt med et tappelokk på bunnen av tanken. Hvis dette er tilfellet fjerner man tappelokket og tømmer ut brenselet).
- 9.2. Hvis legger merke til avfallsprodukter i brenselet som tømmes, må man fylle på med rent brensel og tømme tanken på nytt.
- 9.3. Lukk igjen tankens lokk og/eller eventuelt tappelokket. Avsett brenselet på en egnet

måte og i overensstemmelse med gjeldende forskrifter.

- 9.4. For å ta best mulig vare på generatoren råder man til at den plasseres flatt, slik at brenselet ikke renner ut, og at den oppbevares på et sted som er tørt og skjermet mot mulige utvendige skader.

10. ROMTERMOSTAT

►► 10.1. MODELLER SOM ER FORHÅNDSINNSTILT FOR FJERNSTYRT ROMTERMOSTAT:

(SE FIG. 9)

For modeller som er forhåndsinnstilt for fjernstyrt romtermostat, fjern dekselet koblet til varmeapparatet (A), tilkoble termostaten (B) (valgfri) og still inn ønsket romtemperatur. Romtermostaten slår varmeapparatet helt av når innstilt temperatur er oppnådd. Hvis temperaturen synker under innstilt temperatur, vil varmeapparatet slå seg automatisk på igjen.

►► 10.2. MODELLER MED ROMTERMOSTAT INSTALLERT PÅ KONTROLLPANELET:

(SE FIG. 10)

For modeller med termostat installert på kontrollpanelet, når knapp (B) dreies til ønsket temperatur, starter blinking på display (A) i noen sekunder, hvoretter displayet viser romtemperaturen. Når knapp (B) dreies helt til høyre, viser display (A) "CH", hvoretter varmeapparatet fungerer kontinuerlig.

►► 10.3. MODELLER SOM ER FORHÅNDSINNSTILT FOR FJERNSTYRT ROMTERMOSTAT OG MODELLER MED ROMTERMOSTAT INSTALLERT PÅ KONTROLLPANELET:

(SE FIG. 9-10)

For modeller som er forhåndsinnstilt for fjernstyrt romtermostat og romtermostat installert på kontrollpanelet, fjern dekselet koblet til varmeapparatet (SE A FIG. 9) tilkoble termostaten (SE B FIG. 9) (valgfri). For korrekt drift av varmeapparatet, dreie knappen helt til høyre (SE B FIG. 10), displayet (SE A FIG. 9) viser "CH", og still deretter inn ønsket temperatur på fjernstyrt romtermostat.

11. PROGRAM FOR FOREBYGGENDE VEDLIKEHOLD

ADVARSEL: FØR MAN UTFØRER ET HVILKET SOM HELST INNGREP FOR VEDLIKEHOLD ELLER REPARASJON, MÅ LEDNINGEN KOBLES FRA STRØMNETTET OG GENERATOREN NEDKJØLES.

BESTANDDEL	HYPPIGHET FOR VEDLIKEHOLD	FREMANGSMÅTE FOR VEDLIKEHOLD
Brenseltank	Tøm og skyll tanken med rent brensel hver 150-200 arbeidstime	Tøm og skyll tanken med rent brensel (SE PAR. 9)
Luftfilter	Rengjør eller bytt ut hver 500 arbeidstime, eller etter behov	Kontakte senteret for teknisk støtte

12. FEILVISNING (DER DET ER)

(SE FIG. 8)

	ÅRSAK	LØSNING
F0	1. "ON/OFF"-bryteren er i "ON"-stilling (I) når generatoren er koblet til elektrisk strøm	1. Etter frakobling generatoren sett bryteren i "OFF"-stilling (0), koble støpselet igjen til stikkkontakten og sett bryteren i "ON"-stilling (I)
F1	1. Manglende brennstoff 2. Forurenset brennstoff 3. Forurenset eller skadd fotocelle 4. Forurenset brennstofffilter 5. Feil av tenningsinnretning	1. Sett bryteren i "OFF"-stilling (0) og fyll tanken 2. Sett bryteren i "OFF"-stilling (0), tømme og fyll tanken igjen. Rens filteret med ren brennstoff, ved å passe på å ikke skade den (SE PAR. 8) 3. Kontakte senteret for teknisk støtte 4. SE PAR. 8 5. Kontakte senteret for teknisk støtte
F2	1. Avbrutt kabel 2. Skadd sensor	1. Kontakte senteret for teknisk støtte 2. Kontakte senteret for teknisk støtte
F3	1. Indre overvarming	1. Slå av generatoren og vent inntil den kjøler seg ned
F4	1. Feil spenning	1. Sjekk at spenningen er riktig i forhold til anlegget
LO	1. Temperaturen ute lavere enn -5°C	1. Normalbetingelse
CH	1. Kontinuerlig drift	1. Normalbetingelse

no

13. INDIVIDUALISERING AV PROBLEMER

PROBLEM	MULIG ÅRSAK	MULIG LØSNING
Generatoren starter ikke opp	1. Generatoren er blokkert 2. Bryteren er plassert på "OFF" (0) 3. Mangel på strøm 4. Intervensjon fra temperatursensoren 5. Kontrollkortet er blokkert 6. Romtermostaten er ikke riktig innstilt (der det er)	1. Tilbakestill generatoren (SE PAR. 6.2) 2. Plasser bryter i posisjon "ON" (I) 3. Sett ledningen i stikkkontakten på riktig måte 4. Vent minst ti minutter og prøv å slå på generatoren 5a. Tilbakestill generatoren (SE PAR. 6.2) 5b. Identifiser feil på visningen (der det er) 6. Grip inn på romtermostaten og plasser den på en høyere temperatur enn arbeidslokalet (SE FIG. 9-10)
Motoren starter opp men flammen tennes ikke	1. Mangel på brensel 2. Feilt pumpetrykk 3. Det finnes fremmedlegemer i tanken	1. Fyll på med brensel og eventuelt tilbakestill generatoren 2. Reguler kompressorens trykk (SE PAR. 7) 3. Tøm tanken og fyll den opp med rent brensel (SE PAR. 9)

VIKTIGT: DENNA ANVÄNDARHANDBOK SKA LÄSAS IGENOM OCH FÖRSTÅS INNAN DU UTFÖR MONTERING, IDRIFTTAGNING ELLER UNDERHÅLLET AV DENNA GENERATOR. EN FELAKTIG ANVÄNDNING AV GENERATORN KAN LEDA TILL ALLVARLIGA SKADOR. FÖRVARA DENNA HANDBOK FÖR FRAMTIDA BEHOV.

1. SÄKERHETS-INFORMATION

VARNING

 **VIKTIGT:** Denna luftvärmare har utformats för mobila och temporära yrkesmässiga applikationer. Den har inte konstruerats för hushållsbruk eller för personlig termisk komfort.

 **VIKTIGT:** Det är inte lämpligt att låta personer (även barn) med nedsatt fysisk eller mental förmåga, nedsatta sinnesintryck eller som är okunniga använda denna apparat utan att de övervakas av en person som ansvarar för deras säkerhet. Barn ska hållas under uppsikt så att de inte leker med apparaten.

 **FARA:** Inandning av kolmonoxid kan leda till död.

De första tecknen på inandning av kolmonoxid liknar symptomen för influensa, med huvudvärk, yrsel och/eller illamående. En felaktig funktion på generatoren kan orsaka dessa symptom. **OM DU KÄNNER AV DESSA SYMPTOM SKA DU GENAST GÅ UT I FRISKA LUFTEN** och kontakta Teknisk service för att låta generatoren repareras.

▶▶ 1.1. PÅFYLLNING:

- ▶ 1.1.1. Den personal som utsetts till apparatens bränslepåfyllning ska vara kvalificerad och vara väl förtrogen både med tillverkarens instruktioner och med rådande lagstiftning om hur en säker bränslepåfyllning av generatorer ska utföras.
- ▶ 1.1.2. Använd enbart den typ av bränsle som uttryckligen indikeras på generatorns märkskylt.
- ▶ 1.1.3. Innan påfyllningen utförs ska du stänga av generatoren och vänta tills den kallnat.
- ▶ 1.1.4. Lokalen som bränslets lagringstankar förvaras i ska vara separerad från den som generatoren finns i.
- ▶ 1.1.5. Samtliga bränsletankar ska hållas på säkerhetsavstånd från generatoren i enlighet med gällande lagstiftning.

▶ 1.1.6. Golvet i lokalen som bränslet förvaras i ska ha egenskapen att bränslet inte kan tränga in, detta för att undvika att det kan droppa ned på eventuella underliggande fria lågor och ge upphov till brand.

▶ 1.1.7. Bränslet ska förvaras i enlighet med rådande lagstiftning.

▶▶ 1.2. SÄKERHET:

▶ 1.2.1. Generatoren ska inte användas i lokaler där det förekommer bensen, thinner eller andra mycket lättantändliga ångor.

▶ 1.2.2. Under generatorns användning ska samtliga lokala regler och lagar följas.

▶ 1.2.3. När generatoren används i närheten av presenningar, tält eller andra liknande överdrag ska generatoren befinna sig på säkert avstånd från dessa. Vi rekommenderar dessutom att du använder överdrag som är av brandsäkert material.

▶ 1.2.4. Använd enbart generatoren i ordentligt luftade lokaler. Gör i ordning en öppning som överensstämmer med rådande lagstiftning så att frisk utomhusluft kan ventileras lokalen.

▶ 1.2.5. Strömmen som generatoren matas med ska ha samma spänning och frekvens som det som anges på generatorns märkskylt.

▶ 1.2.6. De förlängningssladdar som används ska ha tre trådar och vara anslutna till jord.

▶ 1.2.7. De rekommenderade säkerhetsavstånden mellan generatoren och eventuella brandfarliga ämnen är: På framsidan = 2,5 m. På sidorna, ovanför och på baksidan = 1,5 m.

▶ 1.2.8. När generatoren är varm, eller i drift, ska den ställas på stadig och plan yta för att förhindra brandrisken.

▶ 1.2.9. Håll djur på säkert avstånd från generatoren.

▶ 1.2.10. Dra ut kontakten på generatoren från eluttaget när den inte används.

▶ 1.2.11. När generatoren är termostatstyrd kan den starta i vilken stund som helt.

▶ 1.2.12. Använd inte generatoren i rum som någon ofta vistas i eller i sovrum.

▶ 1.2.13. Täck inte för generatorns luftintag (på baksidan) eller luftuttag (på framsidan).

- ▶ **1.2.14. När generatoren är varm, ansluten till elnätet eller i drift ska du inte flytta på den, manipulera den, fylla på den eller utföra någon form av underhåll på den.**
- ▶ **1.2.15. Kanalisera inte luften från generatorns intag eller uttag.**
- ▶ **1.2.16. Generatorns varma delar ska hållas på lämpligt avstånd från brandfarligt eller termolabilt material (inklusive nätkabeln).**
- ▶ **1.2.17. Om nätkabeln är skadad ska den bytas ut av vår Tekniska service för att undvika onödiga risker.**

2. UPPACKNING

- ▶ 2.1. Ta bort allt emballagematerial som använts för att förpacka generatoren och leverera den och avfallssortera materialet i enlighet med gällande lagstiftning.
- ▶ 2.2. Ta bort samtliga komponenter från emballaget.
- ▶ 2.3. Kontrollera om eventuella skador uppstått under transporten. Vid upptäckten av skador på generatoren ska du genast kontakta återförsäljaren som du köpt den av.

3. MONTERING (29-44 kW)

(SE FIG. 1)

Dessa modeller är försedda med hjul och ett eller flera handtag beroende på modellen. Du hittar dessa komponenter, samt tillhörande fästbultar, i generatorns låda.

4. BRÄNSLE

VARNING: Generatoren går enbart på DIESEL eller FOTOGEN.

Använd enbart diesel eller fotogen för att undvika risk för brand eller explosion. Använd inte bensin, brännolja, thinner, alkohol eller andra bränslen som är mycket lättantändliga. Vid mycket låg temperatur ska icke giftigt frysmedel användas.

5. FUNKTIONSPRINCIPER

Serien av kompressorprodukter har ett brett effektområde. Modellerna finns med både enkla och dubbla flankerade förbränningskammare. För värmare med en dubbel förbränningskammare kan de två förbränningskammarna användas samtidigt för maximal effekt, eller en enkel förbränningskammare kan användas för mellanliggande effekt.

(SE FIG. 2)

- A. Förbränningskammare och -huvud,
- B. Fläkt,

- C. Motor,
- D. Kompressor,
- E. Bränslebehållare.

Kompressorn (D) sätts i drift av motorn (C) och komprimerar luften som, med hjälp av sprutmunstycket, suger in bränslet från behållaren (E) via "VENTURI EFFEKT". När bränslet i droppform kommer i kontakt med tändaren antänds det inuti förbränningskammaren (A). Bränsleprodukterna blandas med omgivningens luftflöde, med hjälp av fläktens (B) rotation, och trycks ut av generatoren. Ett fotomotstånd som är kopplat till ett elektroniskt styrkort kontrollerar utan avbrott generatorns korrekta funktion och avbryter cykeln vid upptäckten av en felfunktion.

6. FUNKTION

VARNING: Läs noga avsnittet "SÄKERHETSINFORMATION" innan generatoren sätts på.

sv

▶▶ **6.1. SÄTTA PÅ GENERATORN:**

- ▶ 6.1.1. Följ noga samtliga säkerhetsinstruktioner.
- ▶ 6.1.2. Kontrollera att det finns bränsle i behållaren.
- ▶ 6.1.3. Stäng locket till bränslebehållaren.
- ▶ 6.1.4. Anslut kontakten till eluttaget (SE SPÄNNINGEN I "TABELL MED TEKNISKA EGENSKAPER") (SE FIG. 3).
- ▶ 6.1.5. Sätt strömbrytaren "ON/OFF" i läget "ON" (I) (SE FIG. 4). Generatoren sätts på inom några sekunder. Om generatoren inte sätts på ska du försöka åtgärda problemet genom att läsa i paragrafen "13. PROBLEMLÖSNING". MODELLER MED EN DUBBEL FÖRBRÄNNINGSKAMMARE: För att använda värmaren med maximal effekt ska du vrida båda "ON/OFF"-brytarna till "ON" (I). För att använda värmaren med mellanliggande effekt ska du vrida bara den ena av "ON/OFF"-brytarna till "ON" (I). Indikationer om hantering och val av tändning av den enkla kammaren finns på kontrollpanelen samt på förbränningskammaren.
- ▶ 6.1.6. För modeller med rumstermostat ska du kontrollera i vilket läge vredet är (SE FIG. 9-10).

OBS: OM GENERATORN STÄNGS AV PÅ GRUND AV ATT BRÄNSLET ÄR SLUT, SKA DU Fylla på och nollställa generatoren (SE PARAGRAF 6.2).

►► 6.2. NOLLSTÄLLA GENERATORN:

På modeller med automatisk nollställning räcker det att du stänger av generatormotorn och sätter på den igen (SE FIG. 5-4).

►► 6.3. STÄNGA AV GENERATORN:

TA INTE UT KONTAKTEN FÖRRÄN KYLCYKELN HAR FULLBORDATS.

►6.3.1. Sätt strömbrytaren "ON/OFF" i läget "OFF" (0) (SE FIG. 5).

►6.3.2. Koppla ur generatormotorn från elnätet (SE FIG. 6).

7. JUSTERING AV TRYCKET PÅ KOMPRESSORN (Vänd dig till tekniskt supportcenter)

(SE FIG. 7)

NÄR GENERATORN BÖRJAR BLI UTSLITEN KAN DET HÄNDA ATT KOMPRESSORNS TRYCK BEHÖVER ÅTERSTÄLLAS.

►7.1. Läs i "TABELL MED TEKNISKA EGENSKAPER", för det korrekta trycket (Bar - PSI - kPa) på din generator.

►7.2. Ta bort skruven/locket till manometerkopplingen (A).

►7.3. Montera manometern (medföljer inte, se "TILLBEHÖR").

►7.4. Sätt på generatormotorn.

►7.5. Arbeta på justeringskruven genom att skruva den medurs för att öka trycket och moturs för att minska trycket (B).

►7.6. Ta bort manometern och sätt tillbaka skruven/locket (A).

8. RENGÖRING AV FILTRET I BRÄNSLEBEHÅLLAREN

(SE FIG. 8)

BEROENDE PÅ MÄNGDEN BRÄNSLE SOM ANVÄNDS KAN DET BLI NÖDVÄNDIGT ATT RENGÖRAFILTRET I BRÄNSLEBEHÅLLAREN.

►8.1. Ta av locket (A) till bränslebehållaren.

►8.2. Ta ut filtret (B) från bränslebehållaren.

►8.3. Rengör filtret (B) med hjälp av rent bränsle. Var varsam så att filtret inte skadas.

►8.4. Sätt tillbaka filtret (B) i bränslebehållaren.

►8.5. Stäng locket (A).

9. LAGRING OCH TRANSPORT

VI REKOMMENDERAR ATT FÖLJA NEDANSTÅENDE FÖRFARANDE FÖR KORREKT LAGRING OCH TRANSPORT AV GENERATORN.

►9.1. Töm bränslebehållaren från bränsle (vissa modeller är försedda med ett tömningshål i

botten av behållaren. Om så är fallet ska du ta bort tömningslocket och tömma ut bränslet).

►9.2. Om det finns rests substanser kvar på behållarens botten ska du hålla i rent bränsle och tömma ut på nytt.

►9.3. Stäng locket till behållaren och/eller det eventuella tömningslocket och bortskaffa bränslet i enlighet med gällande lagstiftning.

►9.4. För en korrekt lagring av generatormotorn rekommenderar vi att ställa den på plan yta för att undvika utspillning av bränsle samt att förvara den på torr plats där den skyddas från eventuella utvändiga skador.

10. RUMSTERMOSTAT

►► 10.1. MODELLER FÖRINSTÄLLDA FÖR FJÄRRKONTROLLERAD RUMSTERMOSTAT:

(SE FIG. 9)

För modeller som är förinställda för fjärrkontrollerad rumstermostat ska du ta bort höljet som är anslutet till värmaren (A), ansluta termostaten (B) (tillval) och ställa in önskad rumstemperatur. Rumstermostaten stänger helt av värmaren när den inställda temperaturen har uppnåtts. Om temperaturen sjunker under den inställda temperaturen, kommer värmaren att automatiskt gå igång igen.

►► 10.2. MODELLER MED RUMSTERMOSTAT INSTALLERAD PÅ KONTROLLPANELEN:

(SE FIG. 10)

För modeller med rumstermostat installerad på kontrollpanelen börjar den önskade temperaturen att blinka på skärmen (A) i några sekunder när vredet (B) vrids och därefter visas rumstemperaturen på skärmen. När vredet (B) vrids helt till höger visar skärmen (A) "CH", varefter värmaren arbetar kontinuerligt.

►► 10.3. MODELLER FÖRINSTÄLLDA FÖR FJÄRRKONTROLLERAD RUMSTERMOSTAT OCH RUMSTERMOSTAT INSTALLERAD PÅ KONTROLLPANELEN:

(SE FIG. 9-10)

För modeller förinställda för fjärrkontrollerad rumstermostat och rumstermostat installerad på kontrollpanelen, ta bort höljet som är anslutet till värmaren (SE A FIG. 9) och anslut termostaten (SE B FIG. 9) (tillval). För värmarens korrekta drift, vrid vredet helt till höger (SE B FIG. 10), skärmen (SE A FIG. 10) visar "CH", varefter du ställer in önskad temperatur på den fjärrkontrollerade rumstermostaten.

11. PROGRAM FÖR FÖREBYGGANDE UNDERHÅLL

VARNING: INNAN NÅGON FORM AV UNDERHÅLL ELLER REPARATION PÅBÖRJAS SKA DU TA UT KONTAKTEN FRÅN ELNÄTET OCH FÖRSÄKRA DIG OM ATT GENERATORN ÄR KALL.

KOMPONENT	UNDERHÅLLSINTERVALL	UNDERHÅLLSFÖRFARANDE
Bränslebehållare	Behållaren ska tömmas och sköljas med rent bränsle var 150-200 drifttimme	Töm behållaren och skölj den med rent bränsle (SE PARAG. 9)
Filter	Komponenten ska rengöras eller bytas ut var 500 drifttimme eller vid behov	Vänd dig till tekniskt supportcenter

12. FEILVISNING (DÄR DETTA FINNS)

(SE FIG. 8)

	ORSAK	LÖSNING
F0	1. Säkerhetsbrytaren "ON/OFF" är i läge "ON" (I) när generatoren är ansluten till elnätet	1. När du kopplar generatoren ifrån elnätet, ställ säkerhetsbrytaren i läge "OFF" (0), återanslut kontakten till elnätet och ställ säkerhetsbrytaren i läge "ON" (I)
F1	1. Inget bränsle 2. Smutsigt bränsle 3. Smutsig eller skadad fotocell 4. Smutsigt bränslefilter 5. Fel på tändningen	1. Ställ säkerhetsbrytaren i läge "OFF" (0), fyll på bränsletanken 2. Ställ säkerhetsbrytaren i läge "OFF" (0) tom och senare fyll på bränsletanken. Rengör filtret med rent bränsle, var noga att du inte skadar filtret (SE PARAG. 8) 3. Vänd dig till tekniskt supportcenter 4. SE PARAG. 8 5. Vänd dig till tekniskt supportcenter
F2	1. Avbruten kabel 2. Skadad sensorn	1. Vänd dig till tekniskt supportcenter 2. Vänd dig till tekniskt supportcenter
F3	1. Intern överhettning av generatoren	1. Stäng av generatoren och vänta tills den har svalnat
F4	1. Olämplig spänning	1. Kontrollera att anläggningen har korrekt spänning
LO	1. Utomhustemperaturen är under -5°C	1. Normalt skick
CH	1. Kontinuerlig drift	1. Normalt skick

SV

13. PROBLEMLÖSNING

PROBLEM	MÖJLIG ORSAK	MÖJLIG LÖSNING
Generatoren startar inte	1. Generatoren är i låst läge 2. Strömbrytaren är i läget "OFF" (0) 3. Ingen ström 4. Signal från temperatursensorn 5. Styrkortet är blockerat 6. Fel inställning på rumstermostaten (där detta finns)	1. Nollställ generatoren (SE PARAG. 6.2) 2. Sätt strömbrytaren i läget "ON" (I) 3. Se till så att kontakten är korrekt ansluten till eluttaget 4. Vänta minst tio minuter och sedan försök att återkomma till tändningsfasen 5a. Nollställ generatoren (SE PARAG. 6.2) 5b. Identifiera fel på displayen (där detta finns) 6. Justera rumstermostaten genom att ställa in den på en högre temperatur än den för arbetsomgivningen (SE FIG. 9-10)
Motorn startar med flamman tänds inte	1. Inget bränsle 2. Fel tryck på pumpen 3. Förekomst av främmande ämne i bränslebehållaren	1. Fyll på bränsle och nollställ eventuellt generatoren 2. Justera trycket på kompressorn (SE PARAG. 7) 3. Töm behållaren och fyll den med rent bränsle (SE PARAG. 9)

WAŻNE: PRZED PRZYSTĄPIENIEM DO MONTAŻU, URUCHOMIENIA LUB KONSERWACJI NAGRZEWNICY NALEŻY UWAŻNIE PRZECZYTAĆ I ZROZUMIEĆ NINIEJSZĄ INSTRUKCJĘ. NIEPOPRAWNE UŻYCIĘ NAGRZEWNICY MOŻE BYĆ PRZYCZYNĄ POWAŻNYCH OBRAŻEŃ. PRZECHOWYWAĆ NINIEJSZĄ INSTRUKCJĘ DO KONSULTACJI W PRZYSZŁOŚCI.

1. INFORMACJE DOTYCZĄCE

BEZPIECZEŃSTWA

OSTRZEŻENIA

 **UWAGA:** Ta nagrzewnica została zaprojektowana do zastosowań mobilnych i tymczasowych. Nie została zaprojektowana do użytku domowego ani do komfortu termicznego człowieka.

 **WAŻNE:** Niniejsze urządzenie nie jest przeznaczone do użycia przez osoby (również dzieci) o ograniczonych zdolnościach fizycznych, sensorycznych i umysłowych lub też osoby niedoświadczone z wyjątkiem, gdy będą one nadzorowane przez osobę odpowiedzialną za ich bezpieczeństwo. Należy pilnować dzieci, aby nie bawiły się urządzeniem.

 **NIEBEZPIECZEŃSTWO:** Zatrucie tlenkiem węgla może się okazać śmiertelne.

Pierwsze objawy zatrucia tlenkiem węgla przypominają grypę, są to silny ból głowy, zawroty i/lub mdłości. Takie objawy mogą być spowodowane wadliwym funkcjonowaniem nagrzewnicy. JEŻELI POJAWIĄ SIĘ WYMIENIONE OBJAWY NALEŻY NATYCHMIAST WYJŚĆ NA OTWARTĄ PRZESTRZEŃ i zlecić naprawę nagrzewnicy centrum serwisowemu.

▶▶ 1.1. UZUPEŁNIANIE PALIWA:

- ▶ 1.1.1. Personel wyznaczony do uzupełnienia paliwa musi być wykwalifikowany oraz znać instrukcje producenta i obowiązujące przepisy dotyczące bezpiecznego uzupełniania paliwa w nagrzewnicach.
- ▶ 1.1.2. Używać wyłącznie rodzaju paliwa wskazanego na tabliczce identyfikacyjnej nagrzewnicy powietrza.
- ▶ 1.1.3. Przed uzupełnieniem paliwa należy wyłączyć nagrzewnicę i poczekać na jej ochłodzenie.
- ▶ 1.1.4. Cysterny magazynujące paliwo muszą się znajdować w oddzielnym budynku.
- ▶ 1.1.5. Wszystkie zbiorniki z paliwem muszą się znajdować w minimalnej odległości bezpieczeństwa, zgodnie z obowiązującymi przepisami.
- ▶ 1.1.6. Paliwo musi być przechowywane w pomieszczeniach, w których posadzka

uniemożliwia penetrację i jego kapanie na ewentualnie znajdujący się niżej płomień, co mogłoby spowodować zapalenie.

- ▶ 1.1.7. Przechowywanie paliwa musi być zgodne z obowiązującymi przepisami.

▶▶ 1.2. BEZPIECZEŃSTWO:

- ▶ 1.2.1. Nigdy nie używać nagrzewnicy w pomieszczeniach, w których znajduje się benzyna, rozpuszczalniki do farb lub inne opary łatwopalne.
- ▶ 1.2.2. Podczas używania nagrzewnicy należy się zastosować do wszystkich rozporządzeń lokalnych i obowiązujących przepisów.
- ▶ 1.2.3. Nagrzewnice używane w pobliżu plandek, nakryć lub innych podobnych materiałów do nakrywania muszą być umieszczone w bezpiecznej od nich odległości. Zaleca się również używania ognioodpornych środków ochronnych.
- ▶ 1.2.4. Używać wyłącznie w strefach dobrze wentylowanych. Przygotować odpowiednie otwarcie, zgodne z obowiązującymi przepisami, w celu wprowadzenia świeżego powietrza z zewnątrz.
- ▶ 1.2.5. Zasilać nagrzewnicę wyłącznie prądem o napięciu i częstotliwości wskazanych na jej tabliczce identyfikacyjnej.
- ▶ 1.2.6. Używać wyłącznie przedłużaczy na trzy kable, odpowiednio podłączonych do uziemienia.
- ▶ 1.2.7. Zalecane minimalne odległości bezpieczeństwa pomiędzy nagrzewnicą a substancjami łatwopalnymi to: wyjście z przodu = 2,5 m; z boku, do góry i z tyłu = 1,5 m.
- ▶ 1.2.8. Umieścić gorącą lub funkcjonującą nagrzewnicę na stabilnej i wyrównanej powierzchni tak, aby uniknąć ryzyka pożaru.
- ▶ 1.2.9. Należy trzymać zwierzęta w bezpiecznej odległości od nagrzewnicy.
- ▶ 1.2.10. Gdy nagrzewnica nie jest używana należy ją wyłączyć z gniazdka sieciowego.
- ▶ 1.2.11. Gdy nagrzewnica jest kontrolowana przez sterownik może się ona włączyć w każdej chwili.
- ▶ 1.2.12. Nigdy nie umieszczać nagrzewnicy w często uczęszczanych pomieszczeniach i w sypialni.

- ▶ 1.2.13. Nigdy nie blokować wlotu powietrza (z tyłu) jak również wylotu powietrza (z przodu) nagrzewnicy.
- ▶ 1.2.14. Nie należy nigdy przemieszczać, obsługiwać, uzupełniać lub wykonywać konserwacji na gorącej, podłączonej do sieci elektrycznej lub funkcjonującej nagrzewnicy.
- ▶ 1.2.15. Nie używać przewodów rurowych na wlocie i wylocie powietrza z nagrzewnicy.
- ▶ 1.2.16. Zachować odpowiednią odległość materiałów łatwopalnych lub wrażliwych na ciepło (łącznie z kablem zasilających) od gorących powierzchni nagrzewnicy.
- ▶ 1.2.17. W celu uniknięcia jakiegokolwiek ryzyka, uszkodzony kabel zasilający musi być wymieniony przez serwis techniczny.

2. OPAKOWANIE

- ▶ 2.1. Usunąć wszystkie materiały opakowania użyte do wysyłki nagrzewnicy i zlikwidować je zgodnie z obowiązującymi przepisami.
- ▶ 2.2. Wyjąć wszystkie elementy z opakowania.
- ▶ 2.3. Sprawdzić ewentualne uszkodzenia powstałe na skutek transportowania. Jeżeli nagrzewnica jest uszkodzona, należy natychmiast poinformować sprzedawcę, u którego została ona zakupiona.

3. MONTAŻ (29-44 kW)

(PATRZ RYS. 1)

Niniejsze modele są wyposażone w kółka i uchwyty lub uchwyt w zależności od modelu. Takie komponenty, wyposażone w śruby i nakrętki niezbędne do montażu, znajdują się w pudełku nagrzewnicy.

4. PALIWO

OSTRZEŻENIA: Nagrzewnica funkcjonuje wyłącznie na OLEJ NAPĘDOWY (DIESEL) lub NAFTĘ LOTNICZĄ (KEROZYNA).

Aby uniknąć ryzyka pożaru lub wybuchu należy używać wyłącznie oleju napędowego lub nafty lotniczej. Nigdy nie używać benzyny, nafty, rozpuszczalników do farb, alkoholu lub innych łatwopalnych paliw.

W przypadku bardzo niskich temperatur zastosować nietoksyczne dodatki zapobiegające zamarzaniu.

5. ZASADY FUNKCJONOWANIA

Dostępne są sprężarki o szerokim zakresie mocy. Oferta zawiera zarówno modele z pojedynczymi, jak i podwójnymi komorami spalania. W przypadku nagrzewnic z podwójną komorą spalania, można używać jednocześnie obu komór spalania, uzyskując maksymalną moc urządzenia, albo pojedynczej komory spalania przy pośrednim poziomie mocy.

(PATRZ RYS. 2)

- A. Komora i głowica spalania,
- B. Wirnik,
- C. Silnik,
- D. Sprężarka,
- E. Zbiornik.

Sprężarka (D) uruchamiana przez silnik (C) spręża powietrze, które za pośrednictwem dyszy rozpylającej, zasysa paliwo ze zbiornika (E) w wyniku „EFEKTU VENTURI” (efekt iniekcji). Rozpylone paliwo, w kontakcie z elementem zapłonowym zapala się w komorze spalania (A). Spalane paliwo jest mieszane z przepływającym powietrzem z otoczenia, wytwarzanym przez wirnik (B) i przesyłane na zewnątrz nagrzewnicy. Fotorezystor, podłączony do elektronicznej karty sterującej, stale sprawdza poprawne funkcjonowanie nagrzewnicy zatrzymując cykl w przypadku zaistnienia nieprawidłowości.

6. FUNKCJONOWANIE

OSTRZEŻENIE: Przed przystąpieniem do jakiegokolwiek czynności, na nagrzewnicy należy dokładnie przeczytać "INFORMACJE DOTYCZĄCE BEZPIECZEŃSTWA".

▶▶ 6.1. WŁĄCZENIE NAGRZEWNICY:

- ▶ 6.1.1. Śledzić wszystkie instrukcje dotyczące bezpieczeństwa.
- ▶ 6.1.2. Sprawdzić obecność paliwa w zbiorniku.
- ▶ 6.1.3. Zamknąć pokrywę zbiornika.
- ▶ 6.1.4. Podłączyć wtyczkę zasilania do sieci elektrycznej (PATRZ NAPIĘCIE W "TABELI DANYCH TECHNICZNYCH") (PATRZ RYS. 3).
- ▶ 6.1.5. Ustawić wyłącznik "ON/OFF" (WŁ/WYŁ) na pozycji "ON" (I) (PATRZ RYS. 4). Nagrzewnica powinna się włączyć w ciągu kilku sekund. Jeżeli nagrzewnica nie włącza się, należy skonsultować paragraf "13. OKREŚLENIE PROBLEMU".

MODELE Z PODWÓJNĄ KOMORĄ SPALANIA:

Aby używać nagrzewnicy na maksymalnej mocy, obydwa przełączniki "ON/OFF" należy ustawić w pozycji "ON" (I). Aby używać nagrzewnicy na mocy pośredniej, należy ustawić w pozycji "ON" (I) tylko jeden z przełączników "ON/OFF". Instrukcje dot. zarządzania i wyboru zapłonu pojedynczej komory znajdują się na panelu sterowania i na komorze spalania.

- ▶ 6.1.6. W modelach ze sterownikiem pokojowym należy sprawdzić pozycje pokręta (PATRZ RYS. 9-10).

N.B.: W PRZYPADKU WYŁĄCZENIA NAGRZEWNICY, SPOWODOWANEGO WYCZERPANIEM SIĘ PALIWA, NAPEŁNIĆ ZBIORNIK I WYRESETOWAĆ NAGRZEWNICĘ (PATRZ PARAG. 6.2).

▶▶ 6.2. RESET NAGRZEWNICY:

W modelach z automatycznym "RESET" wyłączyć i włączyć nagrzewnicę (PATRZ RYS. 5-4).

▶▶ 6.3. WYŁĄCZENIE NAGRZEWNICY:

NIE ODŁĄCZAĆ WTYCZKI PRZEWODU ZASILAJĄCEGO AŻ DO ZAKOŃCZENIA CYKLU CHŁODZENIA.

▶6.3.1. Ustawić wyłącznik "ON/OFF" (WŁ/WYŁ) na pozycji „OFF” (0) (PATRZ RYS. 5).

▶6.3.2. Odłącz urządzenie od sieci elektrycznej (PATRZ RYS. 6).

7. REGULACJA CIŚNIENIA

SPRĘŻARKA (Zwrócić się do centrum obsługi technicznej)

(PATRZ RYS. 7)

PODCZAS UŻYWANIA NAGRZEWNICY MOŻE SIĘ OKAZAĆ KONIECZNE PRZYWRÓCENIE DO STANU WYJŚCIOWEGO CIŚNIENIA SPRĘŻARKI.

▶7.1. Sprawdzić w „TABELI DANYCH TECHNICZNYCH” poprawne ciśnienie (Bar - PSI - kPa) waszej nagrzewnicy.

▶7.2. Usunąć wkręt/zatyczkę podłączenia manometru (A).

▶7.3. Zamontować manometr (nie znajduje się w wyposażeniu, patrz „AKCESORIA”).

▶7.4. Włączyć nagrzewnicę.

▶7.5. Użyć śruby regulacyjnej przekręcając ją w kierunku zgodnym z kierunkiem ruchu wskazówek zegara w celu zwiększenia ciśnienia i w przeciwnym kierunku, aby je zmniejszyć (B).

▶7.6. Usunąć manometr i ponownie umieścić kołek/zatyczkę (A).

8. CZYSZCZENIE FILTRA ZBIORNIKA

(PATRZ RYS. 8)

WZALEŻNOŚCI OD JAKOŚCI ZASTOSOWANEGO PALIWA, MOŻE BYĆ KONIECZNE WYCZYSZCZENIE FILTRA ZBIORNIKA.

▶8.1. Usunąć zatyczkę (A) zbiornika.

▶8.2. Wyjąć filtr (B) ze zbiornika.

▶8.3. Wyczyścić filtr (B) czystym paliwem uważając, aby go nie uszkodzić.

▶8.4. Ponownie zamontować filtr (B) na zbiorniku.

▶8.5. Zamknąć zatyczkę (A).

9. KONSERWACJA I TRANSPORT

W CELU JAK NAJLEPSZEGO PRZEPROWADZENIA KONSERWACJI I/LUB PRZETRANSPORTOWANIA NAGRZEWNICY ZALECA SIĘ ZASTOSOWANIE NINIEJSZEJ PROCEDURY.

▶9.1. Opróżnić zbiornik z paliwa (niektóre modele są wyposażone w zatyczkę znajdującą się na dnie zbiornika, która umożliwia opróżnienie. W takim przypadku należy usunąć zatyczkę i opróżnić zbiornik z paliwa).

▶9.2. Jeżeli zauważy się obecność pozostałości, wlać czyste paliwo i ponownie opróżnić zbiornik.

▶9.3. Zamknąć zatyczkę zbiornika i/lub ewentualnie zatyczkę umożliwiającą opróżnianie i zlikwidować paliwo w odpowiedni sposób, zgodny z obowiązującymi przepisami.

▶9.4. W celu jak najlepszej konserwacji nagrzewnicy, zaleca się jej utrzymywanie w wyrównanej pozycji, aby uniknąć wyciekania paliwa oraz umieszczenie jej w miejscu suchym i zabezpieczonym przed możliwymi uszkodzeniami zewnętrznymi.

10. TERMOSTAT POKOJOWY

▶▶ 10.1. MODELE USTAWIONE

FABRYCZNIE DO ZDALNEGO TERMOSTATU POKOJOWEGO:

(PATRZ RYS. 9)

W przypadku modeli ustawionych fabrycznie do zdalnego termostatu pokojowego, zdjęć pokrywę podłączoną do grzejnika (A), podłączyć termostat (B) (opcjonalnie) i ustawić żadaną temperaturę. Po osiągnięciu zadanej temperatury termostat pokojowy całkowicie wyłącza nagrzewnicę. Jeżeli temperatura spadnie poniżej zadanej poziomu, nagrzewnica automatycznie włączy się ponownie.

▶▶ 10.2. MODELE Z TERMOSTATEM

POKOJOWYM ZAINSTALOWANYM NA PANELU KONTROLNYM:

(PATRZ RYS. 10)

W przypadku modeli z termostatem pokojowym zainstalowanym na panelu kontrolnym, kiedy gałka (B) jest przekręcona, żdana temperatura zaczyna migać na wyświetlaczu (A) przez kilka sekund, po czym wyświetlacz pokazuje temperaturę pokojową. Gdy gałka (B) jest przełączona całkiem w prawo, wyświetlacz (A) pokazuje komunikat „CH”, po czym grzejnik pracuje nieprzerwanie.

▶▶ 10.3. MODELE USTAWIONE FABRYCZNIE

DO ZDALNEGO TERMOSTATU POKOJOWEGO Z TERMOSTATEM POKOJOWYM ZAINSTALOWANYM NA PANELU

KONTROLNYM:

(PATRZ RYS. 9-10)

W przypadku modeli ustawionych fabrycznie do zdalnego termostatu pokojowego zamontowanego na panelu kontrolnym, zdjęć pokrywę podłączoną do grzejnika (PATRZ A RYS. 9) i podłączyć termostat (PATRZ B RYS. 9) (opcjonalnie). Aby prawidłowo ustawić grzejnik, przekręcić gałkę całkiem w prawo (PATRZ B RYS. 10), wyświetlacz (PATRZ A RYS. 10) pokaże komunikat „CH”, po czym ustawić żdaną temperaturę na zdalnym termostacie pokojowym.

11. PROGRAM KONSERWACJI ZAPOBIEGAWCZEJ

OSTRZEŻENIA: PRZED WYKONANIEM JAKIEJKOLWIEK CZYNNOŚCI KONSERWACYJNEJ LUB NAPRAWCZEJ NALEŻY ODŁĄCZYĆ KABEL ZASILAJĄCY OD SIECI ELEKTRYCZNEJ I UPEWNIĆ SIĘ, ŻE NAGRZEWNICA JEST ZIMNA.

KOMPONENT	CZĘSTOTLIWOŚĆ KONSERWACJI	PROCEDURA KONSERWACJI
Zbiornik paliwa	Opróżniać i płukać zbiornik czystym paliwem co 150-200 godzin roboczych	Opróżnić i opłukać zbiornik czystym paliwem (PATRZ PARAG. 9)
Filtr	Czyścić lub wymieniać co 500 godzin roboczych, w zależności od konieczności	Zwrócić się do centrum obsługi technicznej

12. BŁĘDY WYŚWIETLACZA (JEŚLI JEST)

(PATRZ RYS. 7)

	PRZYCZYNA	ROZWIĄZANIE
F0	1. Wyłącznik "ON/OFF" (WŁ/WYŁ) jest w pozycji "ON" (I) kiedy generator zostaje podłączony do sieci elektrycznej	1. Po odłączeniu generatora od sieci elektrycznej ustawić wyłącznik w pozycji "OFF" (0), ponownie podłączyć wtyczkę do sieci elektrycznej i umieścić wyłącznik w pozycji "ON" (I)
F1	1. Brak paliwa 2. Paliwo zanieczyszczone 3. Fotokomórka zanieczyszczona lub uszkodzona 4. Filtr paliwa zanieczyszczony 5. Błąd zapłonu	1. Umieścić wyłącznik w pozycji "OFF" (0), napełnić zbiornik paliwem 2. Umieścić wyłącznik w pozycji "OFF" (0) opróżnić a następnie ponownie napełnić zbiornik paliwa. Wyczyścić filtr czystym paliwem, uważając aby go nie uszkodzić (PATRZ PARAG. 8) 3. Zwrócić się do centrum obsługi technicznej 4. PATRZ PARAG. 8 5. Zwrócić się do centrum obsługi technicznej
F2	1. Kabel przerwany 2. Uszkodzony czujnik	1. Zwrócić się do centrum obsługi technicznej 2. Zwrócić się do centrum obsługi technicznej
F3	1. Wewnętrzne przegrzanie generatora	1. Wyłączyć generator odczekać do jego całkowitego schłodzenia
F4	1. Nieprawidłowe napięcie	1. Sprawdzić czy w instalacji jest prawidłowe napięcie
LO	1. Temperatura zewnętrzna poniżej -5°C	1. Warunek normalny
CH	1. Ciągła praca	1. Warunek normalny

13. OKREŚLANIE PROBLEMU

PROBLEM	MOŻLIWA PRZYCZYNA	MOŻLIWE ROZWIĄZANIE
Nagrzewnica nie włącza się	1. Nagrzewnica jest zablokowana 2. Wyłącznik znajduje się na pozycji "OFF" (0) 3. Brak zasilania 4. Interwencja czujnika temperatury 5. Zablokowana karta sterująca 6. Błędne ustawienie sterownika pokojowego (jeśli jest)	1. Wyresetować nagrzewnicę (PATRZ PARAG. 6.2) 2. Ustawić wyłącznik "ON" (I) 3. Poprawnie włożyć kabel zasilający do gniazdka sieci elektrycznej 4. Odczekać co najmniej dziesięć minut, a następnie ponownie spróbować przejść do fazy zapłonu 5a. Wyresetować nagrzewnicę (PATRZ PARAG. 6.2) 5b. Zidentyfikować błąd na wyświetlaczu (jeśli jest) 6. Na sterowniku pokojowym ustawić temperaturę wyższą od temperatury otoczenia pracy (PATRZ RYS. 9-10)
Silnik uruchamia się, ale płomień nie zapala się	1. Brak paliwa 2. Błędne ciśnienie pompy 3. W zbiorniku znajdują się nieprzewidziane substancje	1. Dolać paliwa i ewentualnie wyresetować nagrzewnicę 2. Wyregulować ciśnienie sprężarki (PATRZ PARAG. 7) 3. Opróżnić i napełnić zbiornik czystym paliwem (PATRZ PARAG. 9)

ВАЖНО: ПРОЧЕСТЬ И ПОНЯТЬ ДАННОЕ РАБОЧЕЕ РУКОВОДСТВО И ТОЛЬКО ПОСЛЕ ЭТОГО ВЫПОЛНЯТЬ СБОРКУ, ПУСК В РАБОТУ ИЛИ ТЕХНИЧЕСКОЕ ОБСЛУЖИВАНИЕ ЭТОГО ГЕНЕРАТОРА. ОШИБОЧНАЯ ЭКСПЛУАТАЦИЯ ГЕНЕРАТОРА МОЖЕТ ПРИВЕСТИ К СЕРЬЕЗНЫМ ТРАВМАМ. СОХРАНИТЕ ДАННОЕ РУКОВОДСТВО ДЛЯ ОБРАЩЕНИЯ В БУДУЩЕМ.

1. ИНФОРМАЦИЯ О БЕЗОПАСНОСТИ

ВНИМАНИЕ

 **ВАЖНО:** Этот воздухонагреватель разработан для мобильного и временного профессионального использования. Он не предназначен ни для домашнего применения, ни для создания теплового комфорта человека.

 **ВАЖНО:** Данный аппарат не предназначен к использованию лицами (включая детей) с ограниченными физическими, умственными способностями или возможностями восприятия или не имеющими опыта такого использования, за исключением случаев, когда такое использование проводится под надзором лица, ответственного за их безопасность. Необходимо следить, чтобы дети не играли с аппаратом.

 **ОСТОРОЖНО:** Опасность удушья оксидом углерода (угарным газом) со смертельным исходом.

Первые симптомы удушья угарным газом напоминают гриппозные состояния, сопровождаемые головными болями, головокружениями и/или тошнотой. Причиной таких симптомов может быть неисправная работа генератора. **ПРИ ПОЯВЛЕНИИ ТАКИХ СИМПТОМОВ НЕМЕДЛЕННО ВЫЙДИТЕ НА ОТКРЫТЫЙ ВОЗДУХ** и обратитесь в сервисный центр по ремонту генераторов.

▶▶ 1.1. ЗАПРАВКА:

- ▶ 1.1.1. Выполнять заправку имеет право только квалифицированный персонал, хорошо знакомый с инструкциями от производителя и действующими нормами в отношении безопасной заправки генераторов.
- ▶ 1.1.2. Использовать только такой тип топлива, который четко указан на идентификационной табличке генератора.
- ▶ 1.1.3. Перед заправкой следует выключить генератор и дождаться его охлаждения.
- ▶ 1.1.4. Цистерны для хранения топлива должны находиться в отдельном помещении.
- ▶ 1.1.5. Все топливные баки должны находиться от генератора на минимальном безопасном расстоянии, согласно действующему законодательству.

▶ 1.1.6. Во избежание пожаров топливо должно храниться в помещениях, полы которых препятствуют его проникновению и просачиванию на находящееся под ними пламя.

▶ 1.1.7. Хранение топлива должно осуществляться согласно действующему законодательству.

▶▶ 1.2. БЕЗОПАСНОСТЬ:

▶ 1.2.1. Запрещается использовать генератор в помещениях, где хранятся бензин, растворители для красок или другие пары легковоспламеняющихся веществ.

▶ 1.2.2. Эксплуатация генератора должна проводиться с соблюдением всех правил внутреннего распорядка и действующего законодательства.

▶ 1.2.3. Генераторы, используемые вблизи полотен, палаток и прочих подобных материалов покрытия, должны устанавливаться на безопасном расстоянии от них. Рекомендуется использовать для покрытия огнестойкие материалы.

▶ 1.2.4. Эксплуатация генератора должна проводиться только в хорошо проветриваемых помещениях. Необходимо подготовить соответствующие вентиляционные отверстия согласно действующему законодательству, чтобы обеспечить поступление свежего воздуха извне.

▶ 1.2.5. Электрический ток, питающий генератор, должен иметь напряжение и частоту, которые указаны на идентификационной табличке генератора.

▶ 1.2.6. Использовать только удлинители с тремя проводами, надлежащим образом подсоединенные на массу.

▶ 1.2.7. Рекомендуемое минимальное безопасное расстояние между генератором и горючими веществами: передний выход = 2,5 м; сбоку, сверху и сзади = 1,5 м.

▶ 1.2.8. Во избежание пожаров нагретый или работающий генератор должен стоять на прочной и ровной поверхности.

▶ 1.2.9. Следить, чтобы животные не приближались к генератору на опасное расстояние.

▶ 1.2.10. Если генератор не работает, следует вынуть вилку из электрической розетки.

- ▶ 1.2.11. Если задано управление термостатом, генератор может включиться в любой момент.
- ▶ 1.2.12. Строго запрещается использовать генератор в жилых помещениях, спальнях и пр.
- ▶ 1.2.13. Запрещается закрывать воздухозаборный патрубок (на тыльной стороне) и выпускное отверстие (на передней стороне) генератора.
- ▶ 1.2.14. Запрещается перемещать, проводить операции любого типа, заполнять генератор, если он нагрет или подключен к сети электрического питания.
- ▶ 1.2.15. Не направляйте воздушные потоки не на вход не на выход генератора.
- ▶ 1.2.16. Соблюдайте необходимое расстояние от горючих или разлагающихся под действием тепла материалов (включая шнур питания) до нагретых частей генератора.
- ▶ 1.2.17. Поврежденный шнур питания подлежит замене, которую должен провести специалист из сервисного технического центра, что исключает опасность любого типа.

2. РАСПАКОВКА

- ▶ 2.1. Снять все упаковочные материалы, используемые для упаковки и транспортировки генератора, и утилизировать их согласно действующим нормам.
- ▶ 2.2. Извлечь все артикулы из упаковки.
- ▶ 2.3. Убедиться в отсутствии возможных повреждений, причиненных при транспортировке. При обнаружении повреждений в генераторе немедленно сообщить продавцу, у которого приобретено изделие.

3. СБОРКА (29-44 кВт)

(СМ. РИС. 1)

Данные модели могут быть оснащены колесами и ручками/ручкой. Эти компоненты, в комплекте с соответствующим набором болтов для сборки, расположены в коробке с генератором.

4. ТОПЛИВО

ВНИМАНИЕ: Генератор работает только на ДИЗЕЛЕ или КЕРОСИНЕ.

Во избежание пожаров или взрывов следует использовать исключительно дизель или керосин. Запрещается использовать бензин, лигроин, растворители для красок, спирт или другие виды горючего топлива.

Использовать нетоксичные присадки-антифризы при низких температурах.

5. ПРИНЦИПЫ РАБОТЫ

Серия компрессоров обладает широким диапазоном мощности. Доступны модели как с одиночными, так и с двойными боковыми камерами сгорания. Для нагревателей с двойной

камерой сгорания, две камеры сгорания могут быть использованы одновременно для максимальной мощности, или одна камера сгорания может быть использована для средней мощности.

(СМ. РИС. 2)

- A. Камера и головка сгорания,
- B. Вентилятор,
- C. Двигатель,
- D. Компрессор,
- E. Бак.

Компрессор (D), приводимый в действие двигателем (C), сжимает воздух, который через форсунку-распылитель, всасывает топливо из бака (E) для получения “ЭФФЕКТА VENTURI”. Распыленное топливо, при контакте с запальником, загорается внутри камеры сгорания (A). Продукты сгорания смешиваются с потоком воздуха, забранного из окружающей среды благодаря вращению вентилятора (B), и выводятся наружу из генератора. Фоторезистор, подключенный к электронной плате управления, непрерывно контролирует правильную работу генератора и останавливает цикл в случае неполадок.

ru

6. РАБОТА

ВНИМАНИЕ: Внимательно прочтите “ИНФОРМАЦИЮ О БЕЗОПАСНОСТИ” перед включением генератора.

▶▶ 6.1. ВКЛЮЧЕНИЕ ГЕНЕРАТОРА:

- ▶ 6.1.1. Следовать всем инструкциям по безопасности.
- ▶ 6.1.2. Проверить наличие топлива в баке.
- ▶ 6.1.3. Закрыть крышку бака.
- ▶ 6.1.4. Вставить вилку шнура питания в электрическую розетку (СМ. НАПРЯЖЕНИЕ В “ТАБЛИЦЕ ТЕХНИЧЕСКИХ ДАННЫХ”) (СМ. РИС. 3).
- ▶ 6.1.5. Перевести выключатель “ON/OFF” в положение “ON” (I) (СМ. РИС. 4). Генератор должен включиться в течение нескольких секунд. При отсутствии включения генератора обратитесь к параграфу “13. ПРОБЛЕМЫ И СПОСОБЫ ИХ УСТРАНЕНИЯ”.

МОДЕЛИ С ДВОЙНОЙ КАМЕРОЙ СГОРАНИЯ:

Для использования нагревателя на максимальной мощности установите оба “ON/OFF” переключателя в положение “ON” (I). Для использования нагревателя на средней мощности установите только один “ON/OFF” переключатель в положение “ON” (I). Указания для управления и выбора зажигания одной камеры находятся на панели управления и на камере сгорания.

- ▶ 6.1.6. В моделях с комнатным термостатом проверить положение регулятора (СМ. РИС. 9-10).

ПРИМ.: В СЛУЧАЕ ВЫКЛЮЧЕНИЯ ГЕНЕРАТОРА ИЗ-ЗА ИЗРАСХОДОВАНИЯ ТОПЛИВА, ДОЛЕЙТЕ

БАК И ПЕРЕЗАПУСТИТЕ ГЕНЕРАТОР (СМ. ПАР. 6.2).

▶▶ 6.2. ПЕРЕЗАПУСК ГЕНЕРАТОРА:

В моделях с автоматическим перезапуском (RESET) следует выключить и снова включить генератор (СМ. РИС. 5-4).

▶▶ 6.3. ВЫКЛЮЧЕНИЕ ГЕНЕРАТОРА:

НЕ ОТКЛЮЧАТЬ ОБОГРЕВАТЕЛЬ ОТ СЕТИ ДО ЗАВЕРШЕНИЯ ЦИКЛА ОХЛАЖДЕНИЯ.

▶ 6.3.1. Перевести выключатель “ON/OFF” в положение “OFF” (0) (СМ. РИС. 5).

▶ 6.3.2. Отключить прибор от сети электропитания (СМ. РИС. 6).

7. РЕГУЛИРОВКА ДАВЛЕНИЯ

КОМПРЕССОРА (Обратиться в центр технического обслуживания)
(СМ. РИС. 7)

СО ВРЕМЕНЕМ ВСЛЕДСТВИЕ ИЗНОСА ГЕНЕРАТОРА МОЖЕТ ПОТРЕБОВАТЬСЯ НОВАЯ РЕГУЛИРОВКА ДАВЛЕНИЯ В КОМПРЕССОРЕ.

▶ 7.1. Найти в “ТАБЛИЦЕ ТЕХНИЧЕСКИХ ДАННЫХ” правильное давление (Бар-PSI-кПа) Вашего генератора.

▶ 7.2. Снять винт/крышку с соединения манометра (А).

▶ 7.3. Установить манометр (в комплект поставки не входит, см “ФАКУЛЬТАТИВНЫЕ ПРИНАДЛЕЖНОСТИ”).

▶ 7.4. Включить генератор.

▶ 7.5. С помощью регулировочного винта настроить давление: вращая его по часовой стрелке для увеличения и против часовой стрелки - для уменьшения давления (В).

▶ 7.6. Снять манометр и вернуть на место винт/крышку (А).

8. ЧИСТКА ФИЛЬТРА БАКА

(СМ. РИС. 8)

В ЗАВИСИМОСТИ ОТ КАЧЕСТВА ИСПОЛЬЗУЕМОГО ТОПЛИВА МОЖЕТ ВОЗНИКНУТЬ НЕОБХОДИМОСТЬ В ЧИСТКЕ ФИЛЬТРА БАКА.

▶ 8.1. Снять крышку (А) с бака.

▶ 8.2. Извлечь фильтр (В) из бака.

▶ 8.3. Очистить фильтр (В) с помощью чистого горючего, следя за тем, чтобы не повредить его.

▶ 8.4. Вернуть фильтр на место (В) в бак.

▶ 8.5. Закрыть крышку (А).

9. ХРАНЕНИЕ И ТРАНСПОРТИРОВКА

В ЦЕЛЯХ ЛУЧШЕЙ СОХРАННОСТИ И/ИЛИ ТРАНСПОРТИРОВКИ ГЕНЕРАТОРА РЕКОМЕНДУЕТСЯ СЛЕДОВАТЬ НИЖЕСЛЕДУЮЩЕЙ ПРОЦЕДУРЕ.

▶ 9.1. Опорожнить бак от топлива (в некоторых моделях имеется сливная пробка на дне бака. В таком случае вынуть сливную пробку и слить топливо).

▶ 9.2. Если наблюдаются остатки, залить новое топливо в бак и снова слить его.

▶ 9.3. Закрыть крышку бака и/или сливную пробку и корректно утилизировать отработанное топливо согласно действующему законодательству.

▶ 9.4. В целях лучшей сохранности генератора рекомендуется держать его на ровной поверхности, чтобы предотвратить вытекание горючего; хранить его в сухом месте, защищенном от внешних неблагоприятных агентов.

10. КОМНАТНЫЙ ТЕРМОСТАТ

▶▶ 10.1. МОДЕЛИ С ПРЕДВАРИТЕЛЬНОЙ УСТАНОВКОЙ (PRE-SET) ДЛЯ УДАЛЁННОГО КОМНАТНОГО ТЕРМОСТАТА:

(СМ. РИС. 9)

Для моделей с предварительной установкой (preset) для удалённого комнатного термостата, снять крышку, соединенную с нагревателем (А), подсоединить термостат (В) (факультативно) и установить желаемую комнатную температуру. Комнатный термостат полностью выключает нагреватель подостижении заданной температуры. Если температура падает ниже заданной температуры, нагреватель автоматически включается.

▶▶ 10.2. МОДЕЛИ С КОМНАТНЫМ ТЕРМОСТАТОМ, УСТАНОВЛЕННЫМ НА ПАНЕЛИ УПРАВЛЕНИЯ:

(СМ. РИС. 10)

Для моделей с комнатным термостатом, установленным на панели управления, когда ручка (В) повернута, значение желаемой температуры начинает мигать на дисплее (А) в течение нескольких секунд, после чего на дисплее отображается комнатная температура. Когда ручка (В) полностью повернута вправо, на дисплее (А) отображается “СН”, после чего нагреватель непрерывно работает.

▶▶ 10.3. МОДЕЛИ С ПРЕДВАРИТЕЛЬНОЙ УСТАНОВКОЙ (PRE-SET) ДЛЯ УДАЛЁННОГО КОМНАТНОГО ТЕРМОСТАТА И ТЕРМОСТАТА, УСТАНОВЛЕННОГО НА ПАНЕЛИ УПРАВЛЕНИЯ:

(СМ. РИС. 9-10)

Для моделей с предварительной установкой (preset) для удалённого комнатного термостата и с комнатным термостатом, установленным на панели управления, снять крышку, соединенную с нагревателем (СМ. А РИС. 9) и подсоединить термостат (СМ. В РИС. 9) (факультативно). Для правильной работы нагревателя полностью повернуть ручку вправо (СМ. В РИС. 10), на дисплее (СМ. А РИС. 10) отображается “СН”, после чего установить желаемую температуру на удаленном комнатном термостате.

11. ПРОГРАММА ПРОФИЛАКТИЧЕСКОГО ТЕХНИЧЕСКОГО ОБСЛУЖИВАНИЯ

ВНИМАНИЕ: ПЕРЕД ПРОВЕДЕНИЕМ ЛЮБЫХ ОПЕРАЦИЙ ПО ТЕХОБСЛУЖИВАНИЮ ИЛИ РЕМОНТУ НЕОБХОДИМО ВЫНУТЬ ВИЛКУ ШНУРА ПИТАНИЯ ИЗ ЭЛЕКТРИЧЕСКОЙ РОЗЕТКИ И ДОЖДАТЬСЯ ОХЛАЖДЕНИЯ ГЕНЕРАТОРА.

КОМПОНЕНТ	ЧАСТОТА ТЕХОБСЛУЖИВАНИЯ	ПРОЦЕДУРА ТЕХОБСЛУЖИВАНИЯ
Бак для топлива	Опорожнять бак и ополаскивать его чистым топливом через каждые 150-200 рабочих часов	Опорожнять бак и ополаскивать его чистым топливом (СМ. ПАР. 9)
фильтры	Очищать или заменять через каждые 500 рабочих часов или по необходимости	Обратиться в центр технического обслуживания

12. ОШИБКИ ДИСПЛЕЯ (ПРИ НАЛИЧИИ)

(СМ. РИС. 7)

	ПРИЧИНА	РЕШЕНИЕ
F0	1. Выключатель "ON/OFF" находится в позиции "ON" (I) когда генератор подключен к электрической сети	1. После отключения генератора от электрической сети установить выключатель в позицию "OFF" (0), повторно подключить штепсель к электрической сети и поместить выключатель в позицию "ON" (I)
F1	1. Отсутствие топлива 2. Загрязненное топливо 3. Загрязненный или поврежденный фотоэлемент 4. Фильтр топлива загрязнен 5. Ошибка воспламенения	1. Установить выключатель в позицию "OFF" (0), наполнить бак топливом 2. Установить выключатель в позицию "OFF" (0), опорожнить, а затем повторно наполнить бак топливом. Очистить фильтр чистым топливом, обращая внимание на то, чтобы его не повредить (СМ. ПАР. 8) 3. Обратиться в центр технического обслуживания 4. СМ. ПАР. 8 5. Обратиться в центр технического обслуживания
F2	1. Обрыв провода 2. Поврежденный датчик	1. Обратиться в центр технического обслуживания 2. Обратиться в центр технического обслуживания
F3	1. Внутреннее перегревание генератора	1. Выключить генератор, подождать до его полного охлаждения
F4	1. Неподходящее напряжение	1. Проверить правильность напряжения вашей установки
LO	1. Наружная температура ниже -5°C	1. Нормальное условие
CH	1. Время непрерывной работы	1. Нормальное условие

13. ПРОБЛЕМЫ И СПОСОБЫ ИХ УСТРАНЕНИЯ

ПРОБЛЕМА	ВОЗМОЖНАЯ ПРИЧИНА	ВОЗМОЖНОЕ РЕШЕНИЕ
Генератор не начинает работу	1. Блокировка генератора 2. Выключатель установлен в положение "OFF" (0) 3. Отсутствие электрического питания 4. Вмешательство датчика температуры 5. Блокировка платы управления 6. Неправильная установка комнатного термостата (при наличии)	1. Перезапустить генератор (СМ. ПАР. 6.2) 2. Перевести выключатель в положение "ON" (I) 3. Правильно вставить вилку шнура питания в электрическую розетку 4. Подождать, по крайней мере, десять минут, а затем повторно попробовать перейти к фазе зажигания 5а. Перезапустить генератор (СМ. ПАР. 6.2) 5б. Определить ошибку на дисплее (при наличии) 6. Установить на комнатном термостате температуру, превышающую температуру в рабочей среде (СМ. РИС. 9-10)
Двигатель запускается, Но не происходит розжига	1. Отсутствие топлива 2. Неправильное давление в насосе 3. Посторонние предметы в баке	1. Пополнить топлива и сброс генератора 2. Регулирование давления в компрессоре (СМ. ПАР. 7) 3. Опорожнить бак и заполнить его чистым топливом (СМ. ПАР. 9)

Срок эксплуатации оборудования 5 лет.

DŮLEŽITÉ: PŘEČÍST A POCHOPIT TUTO OPERATIVNÍ PŘÍRUČKU PŘED MONTÁŽÍ, UVEDENÍM DO PROVOZU ANEBU ÚDRŽBOU TOHOTO GENERÁTORU. NESPRÁVNÉ POUŽITÍ MŮŽE ZAPŘÍČINIT VÁŽNÁ PORANĚNÍ. UCHOVÁVAT TUTO PŘÍRUČKU PRO BUDOUCÍ KONZULTACE.

1. INFORMACE O BEZPEČNOSTI

UPOZORNĚNÍ

 **DŮLEŽITÉ:** Tento ohřívač vzduchu byl navržen pro mobilní a dočasné profesionální využití. Produkt nebyl navržen pro domácí využití, či zajištění tepelného komfortu osob.

 **DŮLEŽITÉ:** Tento přístroj není určen k použití ze strany osob (včetně dětí) se sníženými fyzickými, smyslovými anebo mentálními vlastnostmi, anebo osob nezkušených, pokud nejsou pod přímým dohledem osoby, která je odpovědná za jejich bezpečnost. Děti musejí být kontrolovány, aby si s přístrojem nehrály.

 **NEBEZPEČÍ:** Asfixie kyslíčnickem uhelnatým může být fatální.

První příznaky asfixie kyslíčnickem uhelnatým se podobají chřipce, s bolestmi hlavy, točením hlavy a/nebo nucením k zvracení. Tyto příznaky mohou být zapříčiněny nesprávným fungováním generátoru. **V PŘÍPADĚ VÝSKYTU TĚCHTO PŘÍZNAKŮ OKAMŽITĚ VYJÍT VEN NA OTEVŘENÉ PROSTRANSTVÍ a nechat opravit generátor technickou servisní službou.**

▶▶ 1.1. NATANKOVÁNÍ:

- ▶ 1.1.1. Personál pověřený natankováním musí být kvalifikován a obeznámen s pokyny výrobce a s platnými předpisy, vztahujícími se k bezpečnému plnění generátorů.
- ▶ 1.1.2. Používat výhradně typ paliva, který je specifikován na identifikačním štítku generátoru.
- ▶ 1.1.3. Před natankováním generátor vypnout a počkat, dokud nevychladne.
- ▶ 1.1.4. Cisterny pro uskladnění pohonné látky se musejí nacházet v oddělených strukturách.
- ▶ 1.1.5. Všechny nádrže na palivo se musejí nacházet v minimální bezpečnostní vzdálenosti od generátoru v souladu s předpisy.
- ▶ 1.1.6. Palivo musí být uskladněno v prostorech, kterých podlaha neumožňuje

jeho prosakování anebo kapání na případný otevřený oheň, způsobujíc tak jeho vznícení.

- ▶ 1.1.7. Uskladnění paliva musí být v souladu s platnými předpisy.

▶▶ 1.2. BEZPEČNOST:

- ▶ 1.2.1. Nikdy nepoužívat generátor v místnostech, kde se nachází benzin, ředidla pro barvy anebo jiné vypařující se látky, které jsou vysoce vznětlivé.
- ▶ 1.2.2. Během používání generátoru dodržovat všechny místní předpisy a platné normy.
- ▶ 1.2.3. Generátory používané v blízkosti plachtovin, závěsů anebo jiných materiálů, sloužících pro přikrytí, musejí být umístěny v bezpečnostní vzdálenosti. Doporučuje se používat materiály pro přikrytí, vyrobeny z látek nehořlavého typu.
- ▶ 1.2.4. Používat pouze v dobře větraných prostorech. Postarat se o zabezpečení adekvátního otvoru, v souladu s předpisy, pro přívod čerstvého vzduchu z vnějšího prostředí.
- ▶ 1.2.5. Napájet generátor výhradně proudem s napětím a frekvencí odpovídajícím údajům uvedeným na identifikačním štítku generátoru.
- ▶ 1.2.6. Používat výhradně prodlužovací šňůry se třemi vodičnými dráty, příslušně zapojené k uzemnění.
- ▶ 1.2.7. Doporučované minimální vzdálenosti mezi generátorem a hořlavými látkami jsou: přední výstup = 2,5 m; z boku, nahoře a vzadu = 1,5 m.
- ▶ 1.2.8. Umístit teplý generátor, anebo generátor ve funkci na rovnou a stabilní plochu, aby se vyhnulo rizikům požáru.
- ▶ 1.2.9. Udržovat zvířata v bezpečnostní vzdálenosti od generátoru.
- ▶ 1.2.10. Pokud se generátor nepoužívá, odpojit jej ze sítě.
- ▶ 1.2.11. Je-li generátor kontrolován termostatem, může se zapnout v kterémkoliv momentu.
- ▶ 1.2.12. Nikdy nepoužívat generátor v místnostech, kde se často zdržují osoby, a též v ložnicích.

- ▶ **1.2.13. Nikdy neblokovat nasávací otvor vzduchu (zadní část) anebo odváděcí otvor vzduchu (přední část) generátoru.**
- ▶ **1.2.14. Je-li generátor teplý, zapojen do elektrické sítě anebo ve funkci, nesmí se nikdy přemísťovat, doplňovat palivem anebo provádět na něm jiné údržbářské zásahy.**
- ▶ **1.2.15. Neusměrňovat jak vstupní tak i výstupní vzduch generátoru.**
- ▶ **1.2.16. Dodržovat adekvátní vzdálenost od hořlavých předmětů, anebo předmětů citlivých na teplotu (včetně napájecího kabelu) od teplých částí generátoru.**
- ▶ **1.2.17. Je-li napájecí kabel poškozený, musí být vyměněn servisní technickou službou, aby se vyhnulo jakémukoliv riziku.**

2. ROZBALENÍ

- ▶ 2.1. Odstranit všechny materiály, které byly použity pro zabalení a dodání generátoru a likvidovat je podle platných předpisů.
- ▶ 2.2. Vytáhnout všechny části z balení.
- ▶ 2.3. Zkontrolovat eventuální škody, vzniklé během přepravy. Zdá-li se generátor poškozený, okamžitě informovat prodejce, u kterého byl zakoupen.

3. MONTÁŽ (29-44 kW)

(VIZ OBR. 1)

Tyto modely jsou vybaveny kolečky a rukojetí v závislosti od typu modelu. Tyto komponenty, spolu s příslušnými šrouby, se nacházejí v krabici spolu s generátorem.

4. PALIVO

UPOZORNĚNÍ: Generátor funguje pouze s NAFTOU anebo PETROLEJEM.

Používat pouze naftu anebo petrolej, aby se vyhnulo rizikům požáru anebo výbuchu. Nikdy nepoužívat benzin, surovou naftu (ropu), ředidla pro barvy, alkohol a jiné palivové vysoce vznětlivé látky.

V případě použití v podmínkách s nízkou teplotou používat netoxické přísady proti zamrznutí.

5. PRINCIPY FUNKOVÁNÍ

Řada kompresorových zařízení má široký rozsah výkonu. K dispozici jsou modely jak se samostatnou, tak s dvojitou spalovací komorou. U ohřívačů s dvojitou spalovací komorou mohou být použity současně dvě spalovací komory pro maximální výkon, nebo jedna spalovací komora pro střední výkon.

(VIZ OBR. 2)

- A. Spalovací komora a hlava,
- B. Rotor,
- C. Motor,
- D. Kompresor,
- E. Nádrž.

Kompresor (D) uvedený do funkce motorem (C) tlačí vzduch, který prostřednictvím rozprašovací trysky nasává palivo z nádrže (E) díky "VENTURI ÚČINKU". Rozprašované palivo při kontaktu se zapalovačem se vznítí uvnitř spalovací komory (A). Produkty spalování se míchají se vzduchem, nasávaným z okolního prostředí za pomoci otáčení rotoru (B) a jsou pak vytlačovány generátorem do vnějšího prostředí. Fotoelektrický odpor, zapojený na kontrolní elektronickou kartu, neustále sleduje správné fungování generátoru a v případě anomálie jej okamžitě zastaví.

6. FUNGOVÁNÍ

UPOZORNĚNÍ: Pozorně si přečíst "INFORMACE O BEZPEČNOSTI", před zapnutím generátoru.

▶▶ 6.1. ZAPNUTÍ GENERÁTORU:

- ▶ 6.1.1. Dodržovat všechny bezpečnostní pokyny.
- ▶ 6.1.2. Zkontrolovat přítomnost paliva v nádrži.
- ▶ 6.1.3. Zavřít uzávěr nádrže.
- ▶ 6.1.4. Zapojit napájecí zásuvku do elektrické sítě (POZŘÍ NAPĚTÍ V "TABULCE TECHNICKÝCH ÚDAJŮ") (VIZ OBR. 3).
- ▶ 6.1.5. Uvést vypínač "ON/OFF" do polohy "ON" (I) (VIZ OBR. 4). Generátor by se měl zapnout během několika vteřin. Pokud se generátor nezapne, konzultovat odstavec "13. URČENÍ PROBLÉMU".

MODELY S DVOJITOU SPALOVACÍ

KOMOROU:

Chcete-li použít ohřívač při maximálním výkonu přepněte oba spínače "ON/OFF" na "ON" (I). Chcete-li použít ohřívač při středním výkonu přepněte pouze jeden spínač "ON/OFF" na "ON" (I). Pokyny pro řízení a volbu zapálení samostatné komory jsou na ovládacím panelu a na spalovací komoře.

- ▶ 6.1.6. U modelech s termostatem prostředí zkontrolovat polohu knoflíku (VIZ OBR. 9-10). POZN.: V PŘÍPADĚ VYPNUTÍ GENERÁTORU V DŮSLEDKU SPOTŘEBOVÁNÍ PALIVA DOPLNIT PALIVO A RESETOVAT GENERÁTOR (VIZ Odst. 6.2).

▶▶ 6.2. RESETOVÁNÍ GENERÁTORU:

U modelech s automatickou funkcí "RESET" vypnout a opětovně zapnout generátor (VIZ OBR. 5-4).

▶▶ 6.3. VYPNUTÍ GENERÁTORU:

NEODPOJUJTE Z PROUDOVÉ ZÁSUVKY AŽ DO ÚPLNÉHO DOKONČENÍ CHLADICÍHO CYKLU.

- ▶ 6.3.1. Uvést vypínač "ON/OFF" do polohy "OFF" (0) (VIZ OBR. 5).
- ▶ 6.3.2. Odpojte generátor od elektrické sítě (VIZ OBR. 6).

7. REGULACE TLAKU KOMPRESORU **(Obraťte se na technický servis)**

(VIZ OBR. 7)

OPOTŘEBOVÁNÍM GENERÁTORU MŮŽE BÝT POTŘEBNÉ OPĚTOVNĚ NASTAVIT TLAK KOMPRESORU.

- ▶ 7.1. Najít v "TABULCE TECHNICKÝCH ÚDAJŮ" správný tlak (Bar - PSI - kPa) vašeho generátoru.
- ▶ 7.2. Odstranit šroub/uzávěr na přípojce manometru (A).
- ▶ 7.3. Namontovat manometr (není v dotaci, pozři "PŘÍSLUŠENSTVÍ").
- ▶ 7.4. Zapnout generátor.
- ▶ 7.5. Působit na regulační šroub jeho otáčením ve směru hodin pro zvýšení tlaku a v protisměru hodin pro jeho snížení (B).
- ▶ 7.6. Odstranit manometr a opětovně nasadit šroub/uzávěr (A).

8. ČIŠTĚNÍ FILTRU NÁDRŽE

(VIZ OBR. 8)

V ZÁVISLOSTI OD POUŽÍVANÉHO PALIVA MŮŽE BÝT ZAPOTŘEBÍ PROČIŠTĚNÍ FILTRU NÁDRŽE.

- ▶ 8.1. Odstranit uzávěr (A) nádrže.
- ▶ 8.2. Vytáhnout filtr (B) z nádrže.
- ▶ 8.3. Vyčistit filtr (B) čistým palivem, dávat pozor, aby nedošlo k jeho poškození.
- ▶ 8.4. Opětovně namontovat filtr (B) do nádrže.
- ▶ 8.5. Zavřít uzávěr (A).

9. UCHOVÁNÍ A PŘEPRAVA

PRO CO NEJLEPŠÍ UCHOVÁNÍ A PŘEPRAVU GENERÁTORU SE DOPORUČUJE DODRŽOVAT NÁSLEDUJÍCÍ POKYNY.

- ▶ 9.1. Vyprázdnit palivo z nádrže (některé modely jsou vybaveny vypouštěcím uzávěrem na spodní části nádrže. V takovém případě odstranit vypouštěcí uzávěr a vyprázdnit nádrž od paliva).

- ▶ 9.2. Pokud se uvnitř nacházejí nečistoty, naplnit nádrž čistým palivem a pak ji opětovně vyprázdnit.

- ▶ 9.3. Zavřít uzávěr nádrže a/nebo vypouštěcí uzávěr a zlikvidovat použité palivo odpovídajícím způsobem podle platných norem.

- ▶ 9.4. Pro co nejlepší uchování generátoru se doporučuje udržovat jej ve vyvážené poloze, aby nedocházelo k eventuálnímu unikání paliva, uchovávat jej na suchém místě, chráněném před možnými vnějšími vlivy.

10. POKOJOVÝ TERMOSTAT

▶▶ 10.1. MODEL Y PŘEDNASTAVENÉ PRO DÁLKOVÝ POKOJOVÝ TERMOSTAT:

(VIZ OBR. 9)

Pro modely přednastavené pro dálkový pokojový termostat sejměte kryt připojený k ohřivači (A), připojte termostat (B) (volitelně) a nastavte požadovanou teplotu v místnosti. Prostorový termostat ohřivač zcela vypne po dosažení nastavené teploty. V případě, že teplota klesne pod nastavenou teplotu, se ohřivač znovu automaticky zapne.

▶▶ 10.2. MODEL Y S POKOJOVÝM TERMOSTATEM NAINSTALOVANÝM NA OVLÁDACÍM PANELU:

(VIZ OBR. 10)

Pro modely s pokojovým termostatem instalovaným na ovládacím panelu, když přepnete knoflík (B) požadovaná teplota začne blikat na displeji (A) na několik sekund, poté displej zobrazuje teplotu v místnosti. Když přepnete knoflík (B) úplně vpravo, displej (A) zobrazí "CH", poté ohřivač pracuje nepřetržitě.

▶▶ 10.3. MODEL Y PŘEDNASTAVENÉ PRO DÁLKOVÝ POKOJOVÝ TERMOSTAT A POKOJOVÝ TERMOSTAT NAINSTALOVANÝ NA OVLÁDACÍM PANELU:

(VIZ OBR. 9-10)

Pro modely přednastavené pro dálkový pokojový termostat a pokojový termostat instalovaný na ovládacím panelu sejměte kryt připevněn k ohřivači (VIZ A OBR. 9) a připojte termostat (VIZ B OBR. 9) (volitelně). Pro správnou funkci topení otočte knoflíkem úplně doprava (VIZ B OBR. 10), displej (VIZ A OBR. 10) zobrazí "CH", poté nastavte požadovanou teplotu na dálkovém pokojovém termostatu.

11. PROGRAM PREVENTIVNÍ ÚDRŽBY

UPOZORNĚNÍ: PŘED PROVEDENÍM JAKÉKOLIV ÚDRŽBY ANEBU OPRAVY ODPOJIT NAPÁJECÍ KABEL ZE SÍTĚ A UBEZPEČIT SE, ŽE GENERÁTOR JE STUDENÝ.

KOMPONENT	FREKVENCE ÚDRŽBY	PROCEDURA ÚDRŽBY
Nádrž na palivo	Vyprázdnit a opláchnout nádrž čistým palivem každých 150-200 provozních hodin	Vyprázdnit a opláchnout nádrž čistým palivem (VIZ ODST. 9)
Filtry	Čistit anebo vyměnit každých 500 provozních hodin anebo podle potřeby	Obráťte se na technický servis

12. CHYBY NA DISPLEJI (POKUD JE PŘÍTOMNA)

(VIZ OBR. 8)

	PŘÍČINA	ŘEŠENÍ
F0	1. Vypínač "ON/OFF" je v poloze "ON" (I) když je generátor připojen k elektrické síti	1. Po vypojení generátoru z elektrické zásuvky přepněte vypínač do polohy "OFF" (0), generátor opět zapojte do zásuvky a vypínač přepněte do polohy "ON" (I)
F1	1. Žádné palivo 2. Palivo je znečištěno 3. Fotobuňka je znečištěna nebo poškozena 4. Palivový filtr je znečištěn 5. Chyba zapálení	1. Vypínač přepněte do polohy "OFF" (0) a doplňte palivo do nádrže 2. Vypínač přepněte do polohy "OFF" (0) vypusťte nádrž a pak ji opět naplňte palivem. Vyčistěte filtr čistým palivem a dávejte pozor, abyste jej nepoškodili (VIZ ODST. 8) 3. Obráťte se na technický servis 4. VIZ ODST. 8 5. Obráťte se na technický servis
F2	1. Kabel přerušen 2. Poškozený snímač	1. Obráťte se na technický servis 2. Obráťte se na technický servis
F3	1. Vnitřní přehřátí generátoru	1. Vypněte generátor a počkejte na jeho úplné vychladnutí
F4	1. Napětí není vhodné	1. Zkontrolujte správné napětí vašeho zařízení
LO	1. Vnější teplota klesla pod -5°C	1. Normální podmínka
CH	1. Nepřetržitý provoz	1. Normální podmínka

13. URČENÍ PROBLÉMU

PROBLÉM	MOŽNÁ PŘÍČINA	MOŽNÉ ŘEŠENÍ
Generátor se nespustí	1. Generátor je zablokován 2. Vypínač zapnutí v poloze "OFF" (0) 3. Chybí napětí 4. Zásah do teplotního snímače 5. Kontrolní karta zablokovaná 6. Chybné nastavení termostatu prostředí (pokud je přítomna)	1. Resetovat generátor (VIZ ODST. 6.2) 2. Uvést vypínač zapnutí do polohy "ON" (I) 3. Správně zapojit napájecí kabel do zástrčky elektrické sítě 4. Vyčkejte alespoň deset minut a poté znovu zkuste přejít k fázi zapalování 5a. Resetovat generátor (VIZ ODST. 6.2) 5b. Identifikujte chybu na displeji (pokud je přítomna) 6. Působit na termostat prostředí a nastavit jej na teplotu vyšší jako je teplota provozního prostředí (VIZ OBR. 9-10)
Motor se spustí, ale plamen se nezapálí	1. Chybí palivo 2. Chybný tlak pumpy 3. Přítomnost cizích těles v nádrži	1. Doplňit palivo a eventuálně resetovat generátor 2. Regulovat tlak kompresoru (VIZ ODST. 7) 3. Vyprázdnit a opětovně naplnit nádrž čistým palivem (VIZ ODST. 9)

DŰLEŽITÉ: PŘEČÍST A POCHOPIT TUTO OPERATIVNÍ PŘÍRUČKU PŘED MONTÁŽÍ, UVEDENÍM DO PROVOZU ANEBU ÚDRŽBOU TOHOTO GENERÁTORU. NESPRÁVNÉ POUŽITÍ MŮŽE ZAPŘÍČINIT VÁŽNÁ PORANĚNÍ. UCHOVÁVAT TUTO PŘÍRUČKU PRO BUDOUCÍ KONZULTACE.

1. BIZTONSÁGI INFORMÁCIÓK

TUDNIVALÓK

 **FONTOS:** A léghevítőt kizárólag mobil, ideiglenes szakipari alkalmazásokban történő felhasználásra tervezték. A termék nem alkalmas háztartási használatra illetve személyi kényelem biztosítására.

 **FONTOS:** Ez a berendezés nem használható korlátozott fizikai, érzékelési vagy szellemi képességekkel rendelkező személyek által (gyermekek által sem), vagy azok által, akik nem rendelkeznek kellő szakértelemmel, hacsak tevékenységüket az épségükért felelős személy fel nem ügyeli. A gyermekeket fel kell ügyelni, hogy ne használják játékszerként a berendezést.

 **VESZÉLY:** A szénmonoxid mérgezés halálos kimenetelű lehet.

A szénmonoxid mérgezés első tünetei hasonlóak az influenza tüneteihez, vagyis fejfájás, szédülés és/vagy hányinger jelentkezik. Ezeket a tüneteket a generátor meghibásodása okozhatja. **AMENNYIBEN EZEK A TÜNETEK JELENTKEZNEK, AZONNAL MENJENEK KI A SZABADBA** és javíttassák meg a generátort műszaki szervizközpont által.

▶▶ 1.1. ELLÁTÁS:

- ▶ 1.1.1. Az ellátást szakembereknek kell elvégezniük, akik tökéletesen ismerik a gyártó által rendelkezésre állított útmutatásokat és a generátorok biztonságos ellátására vonatkozó, érvényes szabályokat.
- ▶ 1.1.2. Kizárólag a generátor adattábláján jelzett, előírással üzemanyagokat használják.
- ▶ 1.1.3. Az utántöltés elvégzése előtt kapcsolják ki a generátort és várják meg lehűlését.
- ▶ 1.1.4. Az üzemanyagtároló ciszternákat külön kell elhelyezni.
- ▶ 1.1.5. Az összes üzemanyagtartálynak a generátortól biztonságos távolságon belül kell elhelyezkednie az érvényes szabályok betartásával.
- ▶ 1.1.6. Az üzemanyagot olyan helyiségben kell tárolni, amelynek padlózata nem ereszt és ahol az üzemanyag nem szivárog

le a lángokba, amelyek az üzemanyag meggyulladását okozhatják.

- ▶ 1.1.7. Az üzemanyagot az érvényes szabályok betartásával kell tárolni.

▶▶ 1.2. BIZTONSÁG:

- ▶ 1.2.1. Soha ne használják a generátort olyan helyiségekben, ahol benzint, festékoldószereket tartanak vagy egyéb, nagyfokú gyúlékonysággal rendelkező gőzök vannak jelen.
- ▶ 1.2.2. A generátor használata közben tartsák be az összes helyi rendelkezést és érvényes szabályt.
- ▶ 1.2.3. Ponyvák, függönyök vagy egyéb, hasonló anyagok közelében a generátorokat ezektől biztonságos távolságban kell elhelyezni. Javasoljuk ugyanakkor a tűzálló anyagok használatát is.
- ▶ 1.2.4. Kizárólag jól szellőző helyiségekben használják. A helyiségben jelen kell lennie egy, megfelelő nyílásnak az érvényes szabályok értelmében, hogy a helyiségbe friss levegő kerüljön.
- ▶ 1.2.5. A generátort kizárólag az adattáblán jelzett áramfeszültségű és frekvenciájú áramellátással használják.
- ▶ 1.2.6. Kizárólag háromirányú, megfelelően földelt hosszabítókat használjanak.
- ▶ 1.2.7. A generátor és a gyúlékony anyagok közötti javasolt, minimális biztonsági hosszúságok a következők lehetnek: az elülső kimenetelnél = 2,5 m; a széltől, oldalt és a hátsó részen = 1,5 m.
- ▶ 1.2.8. A még meleg vagy működő generátort tegyék stabil és egyenletes felületre tűzveszély kialakulását elkerülendő.
- ▶ 1.2.9. Az állatokat tartsák a generátortól biztonságos távolságban.
- ▶ 1.2.10. Amikor a generátort nem használják, csatlakoztassák le az áramellátásról.
- ▶ 1.2.11. Amikor a generátort termosztát vezérli, bármelyik pillanatban bekapcsolhat.
- ▶ 1.2.12. Soha ne használják a generátort gyakran használt lakóhelyiségekben, sem hálószobákban.
- ▶ 1.2.13. Soha ne zárják el a levegőcsatlakoztatót (hátsó rész), sem a generátor levegőkimenetelét (elülső rész).
- ▶ 1.2.14. Amikor a generátor meleg, vagy csatlakoztatva van az áramhálózatra, vagy működik, soha ne mozgassák, ne fogják

meg, ne végezzenek rajta utántöltést a karbantartás alatt.

- ▶ 1.2.15. Ne vezessék el a a generátor bemeneteli vagy kimeneteli levegőjét.
- ▶ 1.2.16. Megfelelő távolságot tartsanak be a gyúlékony anyagoktól, vagy a generátor hővezető részeitől (beleértve a tápkábelt is).
- ▶ 1.2.17. Amennyiben a tápkábel megrongálódott, a műszaki szervízszolgálat által kell kicseréltetni veszélyeket elkerülendő.

2. BONTÁS

- ▶ 2.1. Távolítsák el az összes, a generátor szállításához felhasznált csomagolóanyagot és selejtezzék az érvényes szabályok értelmében.
- ▶ 2.2. Vegyék ki a részeket a csomagolásból.
- ▶ 2.3. Ellenőrizzék a szállítás során esetlegesen kialakult sérülések jelenlétét. Ha a generátoron megrongálódást észlelnek, azonnal közölik az észrevételeket azzal a viszonteladóval, ahol a berendezést vásárolták.

3. ÖSSZESZERELÉS (29-44 kW)

(LÁSD 1. ÁBR.)

Ezek a modellek el vannak látva kerekkel és fogóval/fogókkal a modell függvényében. Ezek a részek, amelyekhez megfelelő szerelési csavarkészlet tartozik, a generátor dobozán helyezkednek el.

4. ÜZEMANYAG

TUDNIVALÓ: A generátor kizárólag DÍZEL vagy KEROZIN üzemanyaggal működik.

Kizárólag dízelolajat vagy kerozint használjanak tűzveszély vagy robbanásveszély elkerülésére. Soha ne használjanak benzint, gázolajat, festékoldószereket, alkoholt vagy egyéb, gyúlékony üzemanyagot.

Használjanak nem mérgező fagyásvédő szereket nagyon alacsony hőmérséklet jelenléte esetén.

5. MŰKÖDÉSI ELVEK

A kompresszorokos termékek széles teljesítményválasztékban készülnek. A modellek mind egy mind két egymás mellé állított tűztérrel felszerelt változatban rendelkeznek. A két tűztérrel rendelkező változatok esetében a két égéster használatos egyszerre, ha nagy teljesítményre van szükség, míg kisebb teljesítményigény esetén egy tűztér használata is elegendő.

(LÁSD 2. ÁBR.)

- A. Égéskamra és fej,
- B. Szellőztetőkerék,
- C. Motor,
- D. Kompresszor,
- E. Tartály.

A motor (C) által működtetett kompresszor (D) összesűríti a levegőt, ami a nebulizáló fejen keresztül üzemanyagot szív a tartályból (E) "VENTURI HATÁS" megvalósítására. A nebulizált üzemanyag a begyűjtővel érintkezve begyullad az égéskamrában (A). Az égéstermékek összekeverednek a környezeti levegővel, amit a kerék forgása (B) idéz elő és a generátoron kívülre felé tolódnak. A fotócellás ellenállás, ami csatlakoztatva van az elektromos ellenőrző kártyához, folyamatosan ellenőrzi a generátor megfelelő működését leállítva a ciklust rendellenességek felmerülése esetén.

6. MŰKÖDÉS

TUDNIVALÓ: olvassák el figyelmesen a "BIZTONSÁGI INFORMÁCIÓK"-at a generátor bekapcsolása előtt.

▶▶ 6.1. A GENERÁTOR BEKAPCSOLÁSA:

- ▶ 6.1.1. Tartsák be az összes biztonsági szabályt.
- ▶ 6.1.2. Ellenőrizzék az üzemanyag jelenlétét a tartályban.
- ▶ 6.1.3. Zárják le a tartály fedelét.
- ▶ 6.1.4. Csatlakoztassák a csatlakoztatási villásdugót az áramhálózatra (LÁSD AZ ÁRAMFESZÜLTSEGI ADATOKAT A "MŰSZAKI ADATTÁBLÁZAT"-ON) (LÁSD 3. ÁBR.).
- ▶ 6.1.5. Helyezzék az "ON/OFF" megszakítót "ON" (I) állásra (LÁSD 4 ÁBR.). A generátornak be kell kapcsolnia néhány másodpercen belül. Ha a generátor nem kapcsol be, nézzék meg az "13. PROBLÉMAMEGOLDÁS" c. bekezdést. **KÉT TŰZTÉRREL FELSZERELT MODELLEK:** A légmelegítő maximális teljesítményen történő üzemeltetéséhez állítsa mindkét "ON/OFF" kapcsolót "ON" (I) helyzetbe. Az egység közepes teljesítményen történő használatához elegendő, ha csak az egyik "ON/OFF" kapcsolót állítja "ON" (I) helyzetbe. Az egyes tűzterek kiválasztására és kezelésére vonatkozó utasítások a kezelőfelületen és a tűztéren láthatók.
- ▶ 6.1.6. A szobatermosztátos modelleken ellenőrizzék a kapcsológombot (LÁSD 9-10 ÁBR.).

MEGJ.: A GENERÁTORNAK AZ ÜZEMANYAG ELFOGYÁSA MIATTI KIKAPCSOLÁSA ESETÉN, TÖLTSEK FEL A TARTÁLYT ÉS ÁLLÍTSÁK VISSZA A GENERÁTORRA (LÁSD 6.2 BEKEZD.).

▶▶ 6.2. A GENERÁTOR VISSZAÁLLÍTÁSA:

Az automata "RESET" (visszaállítás) funkcióval ellátott modellek esetén kapcsolják ki és kapcsolják vissza a generátort (LÁSD 5-4 ÁBR.).

▶▶ 6.3. A GENERÁTOR KIKAPCSOLÁSA:

A HŰTÉSI CIKLUS BEFEJEZÉSÉIG NE VÁLASSZA LE HŐLÉGFÚVÓT A HÁLÓZATRÓL.

- ▶ 6.3.1. Helyezzék az "ON/OFF" megszakítót "OFF" (0) állásra (LÁSD 5 ÁBR.).
- ▶ 6.3.2. Húzza ki a készülék csatlakozóját a hálózatról (LÁSD 6 ÁBR.).

7. KOMPRESSZOR NYOMÁS

ESZABÁLYOZÁSA (Forduljon a központ műszaki személyzetéhez)

(LÁSD 7 ÁBR.)

A GENERÁTOR HASZNÁLATA SORÁN SZÜKSÉG LEHET A KOMPRESSZOR NYOMÁS VISSZAÁLLÍTÁSÁRA.

- ▶ 7.1. Keressék meg a "MŰSZAKI ADATTÁBLÁZAT"-on a megfelelő nyomásértéket (Bar - PSI - kPa) ami a generátorra vonatkozik.
- ▶ 7.2. Távolítsák el a manométer csatlakoztató csavarjait/fedelét (A).
- ▶ 7.3. Szereljék fel a manométert (nem tartozik a készlethez, lásd "TARTOZÉKOK").
- ▶ 7.4. Kapcsolják be a generátort.
- ▶ 7.5. Forgassák el a beszabályozási csavarokat az óramutató járásával megegyező irányba a nyomás növelésére és az óramutató járásával ellentétes irányba a nyomás csökkentésére (B).
- ▶ 7.6. Távolítsák el a manométert és tegyék vissza a helyükre a csavarokat/fedelet (A).

8. TARTÁLYSZŰRŐ TISZTÍTÁSA

(LÁSD 8 ÁBR.)

A FELHASZNÁLT ÜZEMANYAG MINŐSÉGE FÜGGVÉNYÉBEN KELL ELDÖNTENI A TARTÁLYSZŰRŐ TISZTÍTÁSÁNAK SZÜKSÉGESSÉGÉT.

- ▶ 8.1. Távolítsák el a fedelet (A) a tartályról.
- ▶ 8.2. Húzzák ki a szűrőt (B) a tartályból.
- ▶ 8.3. Tisztítsák meg a szűrőt (B) tiszta üzemanyaggal ügyelve, hogy ne sérüljön meg.
- ▶ 8.4. Tegyék vissza a szűrőt (B) a tartályba.
- ▶ 8.5. Zárják be a fedelet (A).

9. TÁROLÁS ÉS SZÁLLÍTÁS

A GENERÁTOR HUZAMOSABB IDEIG TARTÓ MEGŐRZÉSE ÉS/VAGY BIZTONSÁGOSABB SZÁLLÍTÁSA GARANTÁLÁSÁRA JAVASOLJUK A KÖVETKEZŐ MŰVELETEK ELVÉGZÉSÉT.

- ▶ 9.1. Üritsék ki a tartályból az üzemanyagot (néhány modell el van látva a tartály alján található, ürítőfedellel. Ebben az esetben vegyék le az ürítő fedelet és ürítsék ki az üzemanyagot).
- ▶ 9.2. Amennyiben lerakódások jelenlétét észlelik, töltsenek tiszta üzemanyagot a tartályba, majd öntsék ki.

- ▶ 9.3. Zárják le a tartály fedelét és/vagy esetlegesen az ürítőfedelelet és az üzemanyagot a megfelelő módon és az érvényes szabályok betartásával selejtezzék.

- ▶ 9.4. A generátor épségének megőrzése végett javasoljuk, hogy egyenes pozícióban tartsák az üzemanyag kifolyását elkerülendő és konzerválják száraz és az esetleges, külső veszélyektől védett helyen.

10. SZOBATERMOSZTÁT

▶▶ 10.1. SZOBATERMOSZTÁTTAL TÖRTÉNŐ TÁVVEZÉRLÉSRE ELŐKÉSZÍTETT MODELLEK:

(LÁSD 9 ÁBR.)

A szobatermosztáttal történő távvezérlésre előkészített modelleken a termosztát felszereléséhez távolítsa el a fűtőelemet védő burkolatot (A), kösse be a termosztátot (B) (opciós), majd állítsa be a kívánt szobahőmérsékletet. A szobatermosztát kikapcsolja a légmelegítőt, ha a levegő hőmérséklete elérte a beállított értéket. Ha a hőmérséklet a beállított érték alá süllyed, az egység automatikusan visszakapcsol.

▶▶ 10.2. A VEZÉRLŐEGYSÉGBE BEÉPÍTETT SZOBATERMOSZTÁTTAL RENDELKEZŐ MODELLEK:

(LÁSD 10 ÁBR.)

A vezérlőegységbe épített szobatermosztáttal felszerelt modellek esetében a gomb (B) elfordításakor a kívánt szobahőmérséklet néhány másodpercig villog a kijelzőn (A), ezt követően a kijelzőn a pillanatnyi szobahőmérséklet látható. Ha a gomb (B) teljesen jobbra van fordítva, a kijelzőn megjelenik a „CH” felirat, ezt követően az egység folyamatosan működik.

▶▶ 10.3. SZOBATERMOSZTÁTTAL TÖRTÉNŐ TÁVVEZÉRLÉSRE ELŐKÉSZÍTETT MODELLEK ÉS A VEZÉRLŐEGYSÉGBE BEÉPÍTETT SZOBATERMOSZTÁTTAL RENDELKEZŐ MODELLEK:

(LÁSD 9-10 ÁBR.)

A szobatermosztáttal történő távvezérlésre illetve a beépített szobatermosztáttal történő vezérlésre előkészített modellek esetében távolítsa el a fűtőegység védőburkolatát (LÁSD 9 A ÁBR.), és kösse be a szobatermosztátot (LÁSD 9 B ÁBR.) (opciós). Az egység megfelelő működése érdekében fordítsa el a gombot teljesen jobbra (LÁSD 10 B ÁBR.), ekkor a kijelzőn (LÁSD 10 A ÁBR.) megjelenik a „CH” felirat, ezt követően állítsa be a távoli szobatermosztáton a kívánt hőmérsékletet.

11. MEGELŐZŐ KARBANTARTÁSI MŰVELETEK

TUDNIVALÓ: BÁRMILYEN JELLEGŰ KARBANTARTÁSI MŰVELET VAGY JAVÍTÁS ELŐTT, CSATLAKOZTASSÁK LE A TÁPKÁBELT AZ ÁRAMHÁLÓZATRÓL ÉS ELLENŐRIZZÉK A GENERÁTOR LEHŰLÉSÉT.

ALKATRÉSZ	KARBANTARTÁS GYAKORISÁG	KARBANTARTÁSI ELJÁRÁS
Üzemanyagtartály	Ürítsék ki és öblítsék le a tartályt üzemanyaggal minden 150-200 munkaóránként	Ürítsék ki és öblítsék le a tartályt tiszta üzemanyaggal (LÁSD 9 BEKEZD.)
Szűrők	Tisztítsák meg vagy cseréljék ki minden 500 munkaóránként vagy szükség szerint	Forduljon a központ műszaki személyzetéhez

12. KIJELEZŐ HIBÁK (HA JELEN VAN)

(LÁSD 8 ÁBR.)

	OKA	MEGOLDÁSA
F0	1. Az "ON/OFF" kapcsoló "ON" (I) állásban van a generátor hálózatra csatlakoztatásakor	1. A generátor hálózatról való lecsatlakoztatásáról állítsa a kapcsolót "OFF" (0) állásba, ismét csatlakoztassa a dugót az aljzatba, majd állítsa a kapcsolót a "ON" (I) állásba
F1	1. Nincs üzemanyag 2. Szennyezet üzemanyag 3. Szennyezett vagy sérült fotocella 4. Szennyezett szűrő 5. Gyújtási hiba	1. Állítsa a kapcsolót "OFF" (0) állásba, töltsön a tartályba üzemanyagot 2. Állítsa a kapcsolót "OFF" (0) állásba, ürítse ki, majd töltsön a tartályba üzemanyagot. Tisztítsa ki a szűrőt tiszta üzemanyaggal, ügyelve rá, hogy ne sérüljön meg (LÁSD AZ. 8 BEKEZD.) 3. Forduljon a központ műszaki személyzetéhez 4. LÁSD AZ. 8 BEKEZD. 5. Forduljon a központ műszaki személyzetéhez
F2	1. Vezeték megszakadt 2. Sérült érzékelő	1. Forduljon a központ műszaki személyzetéhez 2. Forduljon a központ műszaki személyzetéhez
F3	1. A generátor belül túlmelegedett	1. Kapcsolja ki a generátort és várja meg, míg teljesen lehűl
F4	1. Nem megfelelő feszültség	1. Ellenőrizze a berendezés megfelelő feszültségét
LO	1. A külső hőmérséklet -5°C alatt van	1. Normál feltétel
CH	1. Folyamatos működés	1. Normál feltétel

hu

13. PROBLÉMAMEGOLDÁS

PROBLÉMA	LEHETSÉGES OK	LEHETSÉGES MEGOLDÁS
A generátor nem kapcsol be	1. Leblokkálódott generátor 2. Bekapcsolási megszakító "OFF" (0) álláson 3. Áramellátás hiánya 4. A hőérzékelő reagált 5. Leblokkálódott ellenőrző kártya 6. Szobatermosztát téves beállítás (ha jelen van)	1. Állítsák vissza a generátort (LÁSD. 6.2 BEKEZD.) 2. Helyezzék a bekapcsolási megszakítót "ON" (I) állásba 3. Csatlakoztassák a megfelelő módon a villásdugót az tápáramhálózatra 4. Várjon legalább tíz percet, majd próbáljon újra a gyújtás fázisba kapcsolni 5a. Állítsák vissza a generátort (LÁSD. 6.2 BEKEZD.) 5b. Azonosítsa be a hibát a kijelzőn (ha jelen van) 6. A szobatermosztátot állítsák magasabb hőmérsékletre a munkakörnyezet hőmérsékleténél (LÁSD. 9-10 ÁBR.)
A motor bekapcsol, de a láng nem gyúlik be	1. Üzemanyag hiánya 2. Téves nyomás a pumpában 3. Idegen tárgyak a tartályban	1. Töltsenek be üzemanyagot és esetlegesen állítsák vissza a generátort 2. Szabályozzák be a kompresszor nyomását (LÁSD 7 BEKEZD.) 3. Ürítsék ki a tartályt és töltsék fel tiszta üzemanyaggal (LÁSD 9 BEKEZD.)

POMEMBNO: PRED MONTAŽO, PRVIM ZAGONOM IN VZDRŽEVALNIMI POSEGI NA TEM KOTLU PREBERITE UPORABNIŠKI PRIROČNIK IN SE SEZNAVITE Z NJEGOVO VSEBINO. NAPAČNA UPORABA KOTLA LAHKO POVZROČI HUDE POŠKODBE. TA PRIROČNIK IMEJTE VEDNO PRI ROKI.

1. PODATKI O VARNOSTI

OPOZORILA

 **POMEMBNO:** Grelnik zraka je bil zasnovan za premikanje in začasne profesionalne aplikacije. Ni bil zasnovan za domačo uporabo ali kot pripomoček za ogrevanje ljudi.

 **POMEMBNO:** Te naprave naj ne uporabljajo osebe z zmanjšanimi fizičnimi, senzoričnimi ali umskimi sposobnostmi (vključno z otroki) oziroma s premalo izkušnjami ali znanja, razen če jih pri tem nadzoruje ali usmerja oseba, zadolžena za njihovo varnost. Otroke je treba imeti pod nadzorom, da se z napravo ne bi igrali.

 **NEVARNOST:** Zastrupitev z ogljikovim monoksidom je lahko smrtno nevarna.

Prvi znaki zastrupitve z ogljikovim monoksidom so podobni znakom gripe, z glavobolom, vrtoglavico in/ali slabostjo. Ti znaki so lahko posledica nepravilnega delovanja kotla. **PRI OMENJENIH ZNAKIH TAKOJ POJDITE NA SVEŽI ZRAK** in se obrnite na serviserja zaradi popravila kotla.

▶▶ 1.1. POLNJENJE GORIVA:

- ▶ 1.1.1. Osebe, pristojno za polnjenje goriva, mora biti primerno usposobljeno ter seznanjeno z navodili proizvajalca in z veljavno zakonodajo na področju varnega polnjenja kotlov.
- ▶ 1.1.2. Uporabljajte samo tisto vrsto goriva, ki je izrecno navedena na identifikacijski ploščici kotla.
- ▶ 1.1.3. Pred polnjenjem goriva kotel ugasnite in počakajte, da se ohladi.
- ▶ 1.1.4. Cisterne za skladiščenje goriva se morajo nahajati v ločeni stavbi.
- ▶ 1.1.5. Vsi rezervoarji za gorivo morajo biti postavljeni na primerni varnostni razdalji od kotla, skladno z veljavno zakonodajo.
- ▶ 1.1.6. Gorivo je treba hraniti v prostorih, katerih tla ne dopuščajo prodora in kapljanja slednjega na spodaj stoječi odprti ogenj, zaradi česar bi se gorivo lahko vnelo.

- ▶ 1.1.7. Gorivo je treba shranjevati v skladu z veljavno zakonodajo.

▶▶ 1.2. VARNOST:

- ▶ 1.2.1. Kotla nikoli ne uporabljajte v prostorih, kjer so prisotni bencin, topila za lake ali drugi visoko vnetljivi hlapi.
- ▶ 1.2.2. Med uporabo kotla upoštevajte vse lokalne predpise in veljavno zakonodajo.
- ▶ 1.2.3. Kotli se morajo nahajati na primerni varnostni razdalji od cerad, zaves in drugih podobnih prevlek. Svetujemo vam tudi uporabo negorljivih pokravnih materialov.
- ▶ 1.2.4. Napravo uporabljajte samo v dobro prezračenih prostorih. Poskrbite za ustrezno odprtino za dovajanje svežega zraka od zunaj, skladno z veljavno zakonodajo.
- ▶ 1.2.5. Za napajanje kotla uporabljajte take vrednosti toka, napetosti in frekvence, kakršne so navedene na identifikacijski ploščici kotla.
- ▶ 1.2.6. Uporabljajte samo ustrezno ozemljen podaljšek s trižilnim kablom.
- ▶ 1.2.7. Najmanjše varnostne razdalje, ki jih je priporočljivo zagotoviti med kotlom in vnetljivimi snovmi, so: spredaj = 2,5 m; ob strani, zgoraj in zadaj = 1,5 m.
- ▶ 1.2.8. Vroči ali delujoči kotel postavite na stabilno in ravno površino, tako da preprečite nevarnost požara.
- ▶ 1.2.9. Živali naj bodo od kotla primerno oddaljene.
- ▶ 1.2.10. Ko kotla ne uporabljate, ga izključite iz električnega napajanja.
- ▶ 1.2.11. Ko kotel nadzira termostat, se lahko kadarkoli vključi.
- ▶ 1.2.12. Kotla nikoli ne uporabljajte v bivalnih prostorih ali spalnicah.
- ▶ 1.2.13. Nikoli ne zapirajte vhoda zraka (na prednji strani) kot tudi ne izhoda izraka (na zadnji strani) kotla.
- ▶ 1.2.14. Če je kotel vroč, priključen na električno omrežje ali če deluje, ga nikoli ne premikajte, z njim ne rokujte, ne polnite goriva in na njem ne izvajajte nikakršnih vzdrževalnih posegov.

- ▶ **1.2.15. Vhodnega in izhodnega zraka kotla nikoli ne usmerjajte po kanalih.**
- ▶ **1.2.16. Vzdržujte primerno razdaljo med vročimi deli kotla in vnetljivimi ali toplotno nestabilnimi materiali (vključno z napajalnim kablom).**
- ▶ **1.2.17. Če bi opazili, da je napajalni kabel poškodovan, naj ga pooblaščen servisler zamenjajo v izogib vsakršnemu tveganju.**

2. ODSTRANITEV EMBALAŽE

- ▶ 2.1. Odstranite vso embalažo, uporabljeno za shranjevanje in pošiljanje kotla, ter jo zavržite skladno z veljavno zakonodajo.
- ▶ 2.2. Iz embalaže vzemite vse dele.
- ▶ 2.3. Preverite, ali so na napravi med prevozom nastale morebitne poškodbe. Če opazite, da je kotel poškodovan, takoj obvestite pooblaščenega prodajalca, pri katerem ste kotel kupili.

3. MONTAŽA (29-44 kW)

(OGLEJTE SI SLIKO 1)

Ti modeli so opremljeni s kolesci in ročajem oziroma ročaji, odvisno od modela. Te dele najdete v škatli kotla skupaj z odgovarjajočimi sorniki.

4. GORIVO

OPOZORILO: Kotel deluje samo z DIEZELSKIM GORIVOM ali KEROZINOM.

Uporabljajte samo dizelsko gorivo ali kerozin, da se izognete tveganju požara ali eksplozije. Nikoli ne uporabljajte bencina, nafte, topil za lake, alkohola ali drugih visoko vnetljivih goriv. V primeru zelo nizkih temperatur uporabite nestrupena sredstva proti zmrzovanju.

5. PRINCIP DELOVANJA

Serija kompresorskih izdelkov ima velik razpon moči. Na voljo so modeli z enojno in dvojno kurilno komoro. Pri grelnikih z dvojno komoro sta lahko za doseganje maksimalne moči uporabljeni obe komori naenkrat, ali pa je lahko uporabljena le posamezna komora za srednjo stopnjo moči.

(OGLEJTE SI SLIKO 2)

- A. Zgorevalna komora in glava,
- B. Ventilator,
- C. Motor,
- D. Kompresor,
- E. Rezervoar.

Kompresor (D), ki ga poganja motor (C), stiska zrak, ki skozi pršilno šobo, zaradi "VENTURI UČINKA", vsesava gorivo iz rezervoarja (E). Razpršeno gorivo se v zgorevalni komori ob stiku z vžigalom vžge (A). Produkti zgorevanja se mešajo s tokom zraka iz prostora, ki ga povzroča ventilator (B) in se potiskajo iz kotla. Fotoupor, povezan z elektronsko krmilno enoto, stalno preverja delovanje kotla in v primeru napak ustavi cikel.

6. DELOVANJE

OPOZORILO: Pred vklopom kotla pazorno preberite "INFORMACIJE O VARNOSTI".

▶▶ **6.1. VKLOP KOTLA:**

- ▶ 6.1.1. Upoštevajte vsa navodila glede varnosti.
- ▶ 6.1.2. Preverite, ali je rezervoar napolnjen z gorivom.
- ▶ 6.1.3. Zaprite čep rezervoarja.
- ▶ 6.1.4. Vtič vtaknite v omrežno vtičnico (OGLEJTE SINAPETOSTV "PREGLEDNICI TEHNIČNIH PODATKOV") (OGLEJTE SI SLIKO 3).
- ▶ 6.1.5. Stikalo "ON/OFF" pomaknite na oznako "ON" (I) (OGLEJTE SI SLIKO 4). Koel bi se moral v nekaj sekundah prižgati. Če se kotel ne bi zagnal, preberite poglavje "13. ISKANJE IN ODPRAVLJANJE NAPAK". MODELI Z DVOJNO KURILNO KOMORO: Za uporabo grelnika na maksimalni moči prestavite obe "ON/OFF" stikali na "ON" (I). Za uporabo grelnika na srednji moči prestavite eno izmed "ON/OFF" stikal na "ON" (I). Navodila za upravljanje in izbiro vžiga posamezne komore se nahajajo na kontrolnem panelu in na sami kurilni komori.
- ▶ 6.1.6. Pri modelih s sobnim termostatom preverite položaj vrtljivega gumba (OGLEJTE SI SLIKI 9-10).

OPOMBA: V PRIMERU IZKLOPA GENERATORJA ZARADI PORABE GORIVA NAPOLNITE REZERVOAR Z NOVIM GORIVOM IN PONAŠTAVITE KOTEL (OGLEJTE SI ODSTAVEK 6.2).

▶▶ **6.2. PONAŠTAVITEV KOTLA:**

Pri modelih s samodejno "PONAŠTAVITVIJO" izklopite in ponovno vklopite kotel (OGLEJTE SI SLIKI 5-4).

▶▶ 6.3. IZKLOP KOTLA:

NE PREKINITE POVEZAVE DOKLER SE CIKEL OHLAJANJA NE ZAKLJUČI.

▶6.3.1. Stikalo "ON/OFF" pomaknite na oznako "OFF" (0) (OGLEJTE SI SLIKI 5).

▶6.3.2. Generator izključite iz električnega napajanja (OGLEJTE SI SLIKI 6).

7. REGULACIJA TLAKA

KOMPRESORJA (Obrnite se na center za tehnično pomoč)

(OGLEJTE SI SLIKO 7)

TEKOM UPORABE KOTLA BO MOREBITI POTREBNO PONASTAVITI TLAK KOMPRESORJA.

▶7.1. V "PREGLEDNICI TEHNIČNIH PODATKOV" poiščite pravi tlak (Bar - PSI - kPa) za vaš kotel.

▶7.2. Odstranite vijak/čep priključka manometra (A).

▶7.3. Namestite manometer (ni priložen dobavi, oglejte si poglavje "DODATNA OPREMA").

▶7.4. Vključite kotel.

▶7.5. Regulacijski vijak obračajte v smeri urinega kazalca, če želite tlak povečati oziroma v nasprotni smeri urinega kazalca, če ga želite zmanjšati (B).

▶7.6. Odstranite manometer in ponovno namestite vijak/čep (A).

8. ČIŠČENJE FILTRA

REZERVOARJA

(OGLEJTE SI SLIKO 8)

ODVISNO OD KAKOVOSTI UPORABLJENEGA GORIVA SE LAHKO POJAVI POTREBA PO ČIŠČENJU FILTRA REZERVOARJA.

▶8.1. Snemite čep (A) z rezervoarja.

▶8.2. Iz rezervoarja izvlecite filter (B).

▶8.3. Filter (B) očistite s čistim gorivom, pri tem pa pazite, da ga ne bi poškodovali.

▶8.4. Filter (B) ponovno namestite v rezervoar.

▶8.5. Zaprite čep (A).

9. SHRANJEVANJE IN PREVOZ

DA BI ZAGOTOVILI ČIM BOLJŠE SHRANJEVANJE IN/ALI PREVOZ KOTLA, VAM SVETUJEMO, DA IZVEDETE NASLEDNJI POSTOPEK.

▶9.1. Iz rezervoarja izpraznite gorivo (nekateri modeli imajo na dnu rezervoarja čep za odvod goriva). V tem primeru snemite čep in izpraznite gorivo).

▶9.2. Če bi v gorivu opazili ostanke, nalijte v rezervoar čisto gorivo in ga znova izpraznite.

▶9.3. Zaprite čep rezervoarja in/ali morebitni čep za praznjenje goriva ter gorivo zavržite na ustrezen način, pri čemer upoštevajte veljavno zakonodajo.

▶9.4. Da bi kotel čim bolje shranili, vam svetujemo, da ga postavite na ravno površino, tako da gorivo ne bi iztekalo. Shranjujte ga v suhem prostoru in ga zaščitite pred morebitnimi zunanji dejavniki.

10. SOBNI TERMOSTAT

▶▶ 10.1. **MODELI, PREDNASTAVLJENI ZA DALJINSKI SOBNI TERMOSTAT:**

(OGLEJTE SI SLIKO 9)

Pri modelih, prednastavljenih za daljinski sobni termostat, odstranite pokrov, povezan z grelnikom (A), povežite termostat (B) (opcijsko) in nastavite želeno sobno temperaturo. Sobni termostat v celoti ugasne grelnik, ko je bila nastavljena temperatura dosežena. Če se temperatura spusti pos nastavljeno temperaturo, se bo grelnik avtomatsko prižgal nazaj.

▶▶ 10.2. **MODELI, KI IMAJO SOBNI TERMOSTAT NA KONTROLNI PLOŠČI:**

(OGLEJTE SI SLIKO 10)

Pri modelih, ki imajo sobni termostat na kontrolni plošči, takrat, ko je gumb (B) obrnjen, zelena temperatura začne utripati na zaslonu (A) za nekaj sekund, nato pa zaslon pokaže sobno temperaturo. Ko je gumb (B) obrnjen popolnoma v desno, zaslon (A) pokaže napis "CH", nato pa grelnik neprekinjeno deluje.

▶▶ 10.3. **MODELI, PREDNASTAVLJENI ZA DALJINSKI SOBNI TERMOSTAT IN MODELI S SOBNIM TERMOSTATOM NA KONTROLNI PLOŠČI:**

(OGLEJTE SI SLIKI 9-10)

Pri modelih, ki so prednastavljeni za daljinski sobni termostat in ki imajo sobni termostat na kontrolni plošči, odstranite pokrov, povezan z grelnikom (OGLEJTE A SLIKO 9) in povežite termostat (OGLEJTE B SLIKO 9) (opcijsko). Za pravilno delovanje grelnika, obrnite gumb popolnoma na desno (OGLEJTE B SLIKO 10), zaslon (OGLEJTE A SLIKO 10) pokaže "CH", nato nastavite želeno temperaturo na daljinskem sobnem termostatu.

11. PROGRAM PREVENTIVNEGA VZDRŽEVANJA

OPOZORILO: PRED KAKRŠNIMI KOLI VZDRŽEVALNIMI POSEGI ALI POPRAVILI IZKLUČITE NAPAJALNI KABEL IZ OMREŽNEGA NAPAJANJA IN SE PREPRIČAJTE, DA JE KOTEL HLADEN.

SESTAVNI DEL	POGOSTNOST VZDRŽEVANJA	POSTOPEK VZDRŽEVANJA
Rezervoar za gorivo	Rezervoar izpraznite in ga izperite s čistim gorivom vsakih 150-200 ur delovanja	Rezervoar izpraznite in ga izperite s čistim gorivom (OGLEJTE SI POGLAVJE 9)
Filtri	Očistite ali zamenjajte ga vsakih 500 ur delovanja oziroma po potrebi	Obrnite se na center za tehnično pomoč

12. NAPAKE NA PRIKAZOVALNIKU (KJER JE PRISOTNO)

(OGLEJTE SI SLIKO 8)

	VZROK	REŠITEV
F0	1. Stikalo "ON/OFF" je v položaju "ON" (I), ko je generator priključen na električno omrežje	1. Izključite generator iz električnega omrežja, nato stikalo nastavite v položaj "ON" (0), napravo ponovno priključite na električno omrežje in stikalo nastavite v položaj "ON" (I)
F1	1. Ni goriva 2. Gorivo je onesnaženo 3. Fotocelica je onesnažena ali poškodovana 4. Filter goriva je onesnažen 5. Napaka vžiga	1. Stikalo nastavite v položaj "OFF" (0) in rezervoar napolnite z gorivom 2. Stikalo nastavite v položaj "OFF" (0), nato izpraznite in ponovno napolnite rezervoar goriva. Filter očistite s čistim gorivom; pazite, da ga ob tem ne poškodujete (OGLEJTE SI ODSTAVEK 8) 3. Obrnite se na center za tehnično pomoč 4. OGLEJTE SI ODSTAVEK 8 5. Obrnite se na center za tehnično pomoč
F2	1. Prekinjen vodnik 2. Tipalo je poškodovano	1. Obrnite se na center za tehnično pomoč 2. Obrnite se na center za tehnično pomoč
F3	1. Notranje pregreteje generatorja	1. Izklopite generator in počakajte, dokler se popolnoma ne ohladi
F4	1. Neustrezna napetost	1. Preverite napetost vašega omrežja
LO	1. Zunanja temperatura je pod -5°C	1. Običajen pogoj
CH	1. neprekinjeno delovanje	1. Običajen pogoj

13. URČENÍ PROBLÉMU

NAPAKA	MOREBITNI VZROK	MOREBITNA REŠITEV
Kotel se ne zažene	1. Kotel je blokiran 2. Kontaktno stikalo na oznaki "OFF" (0) 3. Ni napetosti 4. Poseg temperaturnega tipala 5. Krmilna enota je blokirana 6. Napačna nastavitve sobnega termostata (kjer je prisotno)	1. Ponastavite kotel (OGLEJTE SI ODSTAVEK 6.2) 2. Kontaktno stikalo "ON/OFF" pomaknite na oznako "ON" (I) 3. Napajalni kabel pravilno vstavite v omrežno vtičnico 4. Počakajte vsaj deset minut, nato ponovno poskusite z vžigom 5a. Ponastavite kotel (OGLEJTE SI ODSTAVEK 6.2) 5b. Identificirajte napako na prikazovalniku (kjer je prisotno) 6. Na sobnem termostatu nastavite višjo temperaturo od tiste v prostoru delovanja (OGLEJTE SI SLIKI 9-10)
Motor se zažene, toda plamen se ne vžge	1. Ni goriva 2. Napačen tlak črpalke 3. Tujki v rezervoarju	1. Napolnite gorivo in po potrebi ponastavite kotel 2. Nastavite tlak kompresorja (OGLEJTE SI POGLAVJE 7) 3. Izpraznite rezervoar in ga napolnite s čistim gorivom (OGLEJTE SI POGLAVJE 9)

ÖNEMLİ: BU JENERATÖRÜN BİRLEŞTİRME, ÇALIŞTIRMA VEYA BAKIMINI YAPMADAN ÖNCE BU UYGULAMA KILAVUZUNU OKUYUN VE ANLAYIN. JENERATÖRÜN HATALI KULLANIMI AĞIR YARALANMALARA NEDEN OLABİLİR. BU KILAVUZU GELECEKTE DANIŞMAK ÜZERE MUHAFAZA EDİN.

1. GÜVENLİK HAKKINDA BİLGİLER UYARILAR

⚠ ÖNEMLİ: Bu hava ısıtıcısı mobil ve geçici profesyonel uygulamalar için tasarlanmıştır. Evsel kullanım ve insanın termal rahatlığı için tasarlanmamıştır.

⚠ ÖNEMLİ: Bu cihaz, güvenliklerinden sorumlu bir kişinin gözetimi altında olmaksızın düşük fiziksel, algısal ve zihinsel kapasiteli veya uzman olmayan kişilerin (küçük çocuklar dahil) kullanımına uygun değildir. Küçük çocuklar cihazla oynamadıklarından emin olmak için kontrol edilmelidir.

⚠ TEHLİKE: Karbonmonoksit gazının solunması ölümcül olabilir.

Karbonmonoksit gazı zehirlenmesinin ilk belirtileri baş dönmesi, baş ağrısı ve/veya mide bulantısı ile soğuk algınlığı belirtilerine benzerler. Bu arazlar jeneratörün kusurlu çalışmasından kaynaklanabilirler. **BU ARAZLARIN GÖRÜLMESİ DURUMUNDA DERHAL AÇIK HAVAYA ÇIKIN** ve jeneratörü bir teknik servis merkezinde tamir ettirin.

▶▶ 1.1. DOLUM:

- ▶ 1.1.1. Dolumdan sorumlu personel, uzman olmalı ve üreticinin talimatları ve jeneratörlerin güvenli dolumu hakkındaki geçerli talimatlar ile total bilgiye sahip olmalıdır.
- ▶ 1.1.2. Yalnızca jeneratörün tanıtım plakası üzerinde belirtilmiş yakıt türünü kullanın.
- ▶ 1.1.3. Dolum yapmadan önce jeneratörü kapatın ve soğumasını bekleyin.
- ▶ 1.1.4. Yakıt depolama tankları ayrı bir yerde bulunmalıdır.
- ▶ 1.1.5. Tüm yakıt tankları, geçerli kanunlara göre jeneratöre asgari güvenlik mesafesinde bulunmalıdır.
- ▶ 1.1.6. Yakıt, yangınlara sebep olabilecek alev üzerine damlamasına izin vermeyen yüzeye sahip mekanlarda saklanmalıdır.

▶ 1.1.7. Yakıt saklama geçerli talimatlara uygun şekilde yapılmalıdır.

▶▶ 1.2. GÜVENLİK:

- ▶ 1.2.1. Jeneratörü benzin, vernikler için solvent veya yüksek yanıcı buharların olduğu mekanlarda asla kullanmayın.
- ▶ 1.2.2. Jeneratörün kullanımı sırasında geçerli talimatlar ve yerel kuralların tümüne uyun.
- ▶ 1.2.3. Brandalar, perdeler veya benzer diğer örtü materyali yakınında kullanılan jeneratörler, bunlara güvenlik mesafesine yerleştirilmelidir. Yanmaz türde örtü materyali kullanılması da tavsiye edilir.
- ▶ 1.2.4. Yalnızca iyi havalandırılan alanlarda kullanın. Dışarıdan taze hava girişini sağlamak için geçerli kanunlara göre uygun bir aralık hazırlayın.
- ▶ 1.2.5. Jeneratörü yalnızca, jeneratörün tanıtıcı plakasında belirtilen voltaj ve frekansa sahip akım ile kullanın.
- ▶ 1.2.6. Yalnızca kesinlikle toprak hatta bağlanmış üç telli uzatmalar kullanın.
- ▶ 1.2.7. Jeneratör ile yanıcı maddeler arasında olması gerekli tavsiye edilen asgari güvenlik mesafeleri: ön çıkış = 2,5 m; yanda, yukarda ve arkada = 1,5 m.
- ▶ 1.2.8. Sıcak veya çalışan jeneratörü, yangın risklerini önlemek için düz ve dengeli bir yüzeye yerleştirin.
- ▶ 1.2.9. Hayvanları jeneratöre güvenlik mesafesinde tutun.
- ▶ 1.2.10. Kullanılmadığında jeneratörü şebeke prizinden çıkarın.
- ▶ 1.2.11. Bir termostat tarafından kontrol edildiğinde jeneratör herhangi bir anda çalışabilir.
- ▶ 1.2.12. Jeneratörü sıklıkla kullanılan ortamlarda veya yatak odalarında asla kullanmayın.
- ▶ 1.2.13. Jeneratörün hava giriş (arka taraf) veya çıkışını (ön taraf) asla kapatmayın.
- ▶ 1.2.14. Jeneratör sıcak olduğunda veya çalışır durumdayken yeri değiştirilemez, idare edilemez, doldurulamaz veya

herhangi bir bakım müdahalesine maruz bırakılamaz.

- ▶ 1.2.15. Havayı jeneratörün ne girişine ne de çıkışına kanalize etmeyin.
- ▶ 1.2.16. Yanıcı veya sıcaktan etkilenebilir materyalleri (alimentasyon kablosu dahil) jeneratörün sıcak kısımlarına uygun mesafede tutun.
- ▶ 1.2.17. Eğer alimentasyon kablosu hasar görmüş ise, her türlü riskin önüne geçilecek şekilde teknik servis merkezi tarafından değiştirilmelidir.

2. AMBALAJDAN ÇIKARMA

- ▶ 2.1. Jeneratörü paketlemek ve postalamak için kullanılan tüm ambalaj materyalini kaldırın ve geçerli kanunlara göre tavsiye edin.
- ▶ 2.2. Tüm ambalaj maddelerini çıkarın.
- ▶ 2.3. Nakil sırasında maruz kalınan olası hasarları kontrol edin. Eğer jeneratör hasarlı görünüyorsa, derhal jeneratörün satın alındığı acentayı bilgilendirin.

3. BİRLEŞTİRME (29-44 kW)

(BAKIN ŞEK. 1)

Bu modeller tekerlekler ve modele göre kulp/ lar ile donatılmıştır. İlgili montaj somun ve civata takımı ile tamamlanan bu aksamlar jeneratörün kutusuna yerleştirilmiştir.

4. YAKIT

UYARI: Jeneratör yalnız DİZEL veya GAZ YAĞI ile çalışır.

Yangın ve patlama risklerini önlemek için yalnızca dizel veya gaz yağı kullanın. Asla benzin, petrol, vernikler için solvent, alkol veya yüksek derecede yanıcı diğer yakıtları kullanmayın.

Çok düşük sıcaklıklar halinde toksik olmayan antifriz katkıları kullanın.

5. ÇALIŞMA PRENSİPLERİ

Kompresör ürünlerinin serileri gücün geniş bir seçeneğine sahiptir. Modeller, hem tek hem çift yanma destekli odalarla mevcuttur. Çift yanma odalı ısıtıcılar için, iki yanma odası aynı anda maksimum güç için kullanılabilir, veya tek bir yanma odası orta dereceli güç için kullanılabilir.

(BAKIN ŞEK. 2)

- A. Yakma oda ve kafası,
- B. Fan,
- C. Motor,
- D. Kompresör,
- E. Depo.

Motor tarafından (C) çalıştırılan ve "VENTURI ETKİSİ" için nebülizör ucu aracılığı ile depodan (E) yakıt emen kompresör (D) havayı sıkıştırır. Buharlaştan yakıt, ateşleyici ile temas ile yanma odası içinde (A) yanar. Yanma ürünleri, fan (B) dönüşü ile yaratılan ortam hava akımı ile karıştırılır ve jeneratör dışına doğru itilir. Bir denetim elektronik kartına bağlı fotoresistans, devamlı olarak, anormallik durumunda devri durdurarak, jeneratörün doğru çalışmasını tetkik eder.

6. ÇALIŞMA

UYARI: Jeneratörü çalıştırmadan önce "GÜVENLİK HAKKINDA BİLGİLERİ" dikkatle okuyun.

- ▶▶ 6.1. JENERATÖRÜN ÇALIŞTIRILMASI:
- ▶ 6.1.1. Güvenlik ile ilgili tüm talimatları yerine getirin.
- ▶ 6.1.2. Depoda yakıt mevcudiyetini kontrol edin.
- ▶ 6.1.3. Deponun kapağını kapatın.
- ▶ 6.1.4. Alimentasyon fişini elektrik şebekesine bağlayın (VOLTAJ İÇİN "TEKNİK VERİLER TABLOSUNA" BAKIN) (BAKIN ŞEK. 3).
- ▶ 6.1.5. "ON/OFF" dümesini "ON" (I) pozisyonuna getirin (BAKIN ŞEK. 4). Jeneratör birkaç saniye içinde çalışacaktır. Eğer jeneratör çalışmaz ise, "13. PROBLEMİN SAPTANMASI" paragrafına danışın.
- ▶ **ÇİFT YANMA ODALI MODELLER:** Isıtıcıyı maksimum güçte kullanmak için "ON/OFF" düğmesini "ON" (I) a getirin. Isıtıcıyı orta derecede güçte kullanmak için "ON/OFF" düğmesini "ON" (I) a getirin. Her bir odanın tutuşmasını başarmak ve seçmek için göstergeler kontrol panelinde ve yanma odasındadır.
- ▶ 6.1.6. Oda termostatlı modeller için manivelanın pozisyonunu tetkik edin (BAKINIZ ŞEK. 9-10).

NOT: YAKIT TÜKENMESİNE BAĞLI JENERATÖR KAPANIŞI DURUMUNDA DEPOYU DOLDURUN VE JENERATÖRÜ RESETLEYİN (BAKINIZ PARAG. 6.2).

►► 6.2. JENERATÖRÜN RESETLENMESİ:

Otomatik "RESET" olan modellerde jeneratörü kapatın ve tekrar çalıştırın (BAKINIZ ŞEK. 5-4).

►► 6.3. JENERATÖRÜN KAPATILMASI: SOĞUTMA DEVRİ TAMAMLANINCAYA KADAR PRİZDEN ÇIKARMAYIN.

►6.3.1. "ON/OFF" dümesini "OFF" (0) pozisyonuna getirin (BAKINIZ ŞEK. 5).

►6.3.2. Jeneratörün elektrik şebekesi ile bağlantısını kesin (BAKINIZ ŞEK. 6)

7. KOMPRESÖR BASINCININ AYARLANMASI (Teknik servise başvurun)

(BAKINIZ ŞEK. 7)

JENERATÖRÜN YIPRANMASI İLE KOMPRESÖRÜN BASINCININ TELAFİ EDİLMESİ GEREKEBİLİR.

►7.1. Jeneratörünüzün doğru basıncını "TEKNİK VERİLER TABLOSUNDA" tanımlayın (Bar - PSI - kPa).

►7.2. Manometre (A) bağlantısının vidaları/ tapasını kaldırın.

►7.3. Manometreyi monte edin (donanımda yoktur, bakın "AKSESUARLAR").

►7.4. Jeneratörü çalıştırın.

►7.5. Ayar vidalarının basıncı artırmak için saat yönünde ve basıncı azaltmak için saatin aksi yönünde çevirin (B).

►7.6. Manometre (A) kaldırın ve vidaları/ tapasını takın.

8. DEPONUN TEMİZLENMESİ

(BAKINIZ ŞEK. 8)

KULLANILAN YAKIT KALİTESİNE GÖRE DEPO FİLTRESİNİN TEMİZLENMESİ GEREKLİ OLABİLİR.

►8.1. Deponun kapağını (A) kaldırın.

►8.2. Filtreyi (B) depodan çıkarın.

►8.3. Hasar vermemeye dikkat ederek temiz yakıt ile filtreyi (B) temizleyin.

►8.4. Deponun filtesini (B) yerine monte edin.

►8.5. Kapağı (A) takın.

9. SAKLAMA NAKİL

JENERATÖRÜ DAHA İYİ SAKLAMAK VE/ VEYA NAKLETMEK İÇİN AŞAĞIDAKİ PROSEDÜRÜN İZLENMESİ TAVSİYE EDİLİR.

►9.1. Depodan yakıtı boşaltın (bazı modeller deponun dibinde bulunan bir tahliye tapası ile donatılmıştır. Bu durumda, tahliye tapasını kaldırın ve yakıtı boşaltın).

►9.2. Artıkların mevcudiyeti fark edilirse, depoya temiz yakıt doldurun ve yeniden boşaltın.

►9.3. Deponun tapası ve/veya tahliye tapasını kapatın ve yakıtı geçerli kanunlara göre ve uygun şekilde tasviye edin.

►9.4. Jeneratörü daha iyi saklamak için, yakıt sızıntısına karşı düz bir pozisyonda tutmak ve dış koşullardan korunaklı kuru bir yerde saklamak tavsiye edilir.

10. ODA TERMOSTATI

►► 10.1. UZAKTAN ODA TERMOSTATI İÇİN ÖNCEDEN-AYARLANMIŞ

MODELLER:

(BAKINIZ ŞEK. 9)

Uzaktan oda termostadı için önceden ayarlanmış modeller için, ısıtıcıya (A) bağlı kapağı sökün, termostadı (B) (opsiyon) takın ve istenilen oda sıcaklığını ayarlayın. Oda termostadı tamamen kapanır ısıtıcı ayarlanan sıcaklığa ulaşıldığında. Eğer ısı ayarlanan ısının altına düşerse, ısıtıcı otomatik olarak kendini tekrar açacaktır.

►► 10.2. ODA TERMOSTATI KONTROL PANELİNE TAKILI MODELLER:

(BAKINIZ ŞEK. 10)

Oda termostadı kontrol paneline takılı modeller için, düğme (B) döndürüldüğünde, istenilen sıcaklık ekranda birkaç saniye yanıp söner ve ardından ekran, oda sıcaklığını görüntüler. Düğme (B) tamamen sağa döndürüldüğünde ekran (A), "CH" ibaresini görüntüler ve ardından ısıtıcı sürekli olarak çalışmaya başlar.

►► 10.3. UZAKTAN ODA TERMOSTATI İÇİN ÖNCEDEN-AYARLANMIŞ VE ODA TERMOSTATI KONTROL PANELİNE TAKILI MODELLER:

(BAKINIZ ŞEK. 9-10)

Uzaktan oda termostadı için önceden ayarlanmış ve oda termostadı kontrol paneline takılı modeller için, ısıtıcıya takılı kapağı (BAKINIZ A ŞEK. 9) sökün ve termostadı (BAKINIZ B ŞEK. 9) (opsiyon). Doğru ısıtıcı işletimi için düğmeyi tamamen sağa (BAKINIZ B ŞEK. 10) çevirin, ekran (BAKINIZ A ŞEK. 10) "CH" ibaresini görüntüler ve ardından istenilen sıcaklığı uzaktan oda termostadında ayarlar.

11. YILLIK BAKIM PROGRAMI

UYARI: HERHANGİ BİR BAKIM VEYA TAMİR YAPMADAN ÖNCE ALİMENTASYON KABLOSUNU ELEKTRİK ŞEBEKESİNDEN ÇIKARIN VE JENERATÖRÜN SOĞUK OLDUĞUNDAN EMİN OLUN.

AKSAM	BAKIM SIKLIĞI	BAKIM PROSEDÜRÜ
Yakıt deposu	Depoyu boşaltın ve her 150-200 iş saatinde bir temiz yakıt ile çalkalayın	Depoyu boşaltın ve temiz yakıt ile çalkalayın (BAKINIZ PARAG. 9)
Filtreler	Her 500 iş saatinde bir veya gerektiğinde temizleyin veya değiştirin	Teknik servise başvurun

12. EKLAN HATALARI (MEVCUT OLDUĞU YERLERDE)

(BAKINIZ ŞEK. 7)

	NEDENİ	ÇÖZÜMÜ
F0	1. Jeneratör elektrik şebekesine bağlanırken "ON/OFF" düğmesi "ON" (I) konumunda	1. Jeneratörün elektrik şebekesi ile bağlantısını kestikten sonra, düğmeyi "OFF" (0) konumuna getirin, fişi tekrar takın ve düğmeyi "ON" (I) konumuna getirin
F1	1. Yakıt yetersiz 2. Yakıt kirliliği 3. Fotosel kirliliği veya kusurlu 4. Yakıt filtresi kirliliği 5. Ateşleme hatası	1. Düğmeyi "OFF" (0) konumuna getirip depoya yakıt doldurun 2. Düğmeyi "OFF" (0) konumuna getirin, depoyu boşaltıp yakıt doldurun (BAKINIZ PARAG. 8) 3. Teknik servise başvurun 4. BAKINIZ PARAG. 8 5. Teknik servise başvurun
F2	1. Kablo bağlı değil 2. Sensör kusurlu	1. Teknik servise başvurun 2. Teknik servise başvurun
F3	1. Jeneratörün iç kısmında aşırı ısınma	1. Jeneratörü kapatıp tamamen soğumasını bekleyin
F4	1. Uygun olmayan gerilim	1. Tesisatınızın doğru gerilimini kontrol edin
LO	1. Dış sıcaklık -5°C 'nin altında	1. Normal koşul
CH	1. Sürekli çalışma	1. Normal koşul

13. PROBLEMİN SAPTANMASI

PROBLEM	OLASI NEDEN	OLASI ÇÖZÜM
Jeneratör çalışmıyor	1. Jeneratör bloke oldu 2. Açma düğmesi "OFF" (0) pozisyonunda 3. Alimentasyon eksikliği 4. Sıcaklık sensörü limit termostatı devreye girdi 5. Kontrol kartı bloke oldu 6. Oda termostatının hatalı ayarı (mevcut olduğu yerlerde)	1. Jeneratörü resetleyin (BAKINIZ PARAG. 6.2) 2. Açma düğmesini "ON" (I) pozisyonuna getirin 3. Alimentasyon kablosunu elektrik prizine doğru şekilde sokun 4. En az on dakika bekleyin ve tekrar çalıştırın 5a. Jeneratörü resetleyin (BAKINIZ PARAG. 6.2) 5b. Ekranda hatayı tespit edin (mevcut olduğu yerlerde) 6. Oda termostatının sıcaklığını çalışma ortamınıninkinden daha yüksek bir sıcaklığa getirin (BAKINIZ ŞEK. 9-10)
Motor çalışıyor fakat alev tetiklenmiyor	1. Yakıt eksikliği 2. Hatalı pompa basıncı 3. Depoda yabancı maddeler mevcut	1. Yakıt doldurun ve gerekirse jeneratörü resetleyin 2. Kompresörün basıncını ayarlayın (BAKINIZ PARAG. 7) 3. Depoyu boşaltın ve temiz yakıt ile doldurun (BAKINIZ PARAG. 9)

VAŽNO: PROČITAJTE I SHVATITE SADRŽAJ OVOG OPERATIVNOG PRIRUČNIKA PRIJE NEGO ĐTO OBAVITE SASTAVLJANJE, PUŠTANJE U RAD ILI ODRŽAVANJE GENERATORA. POGREŠNA UPORABA MOĐE DOVESTI DO TEŠKIH POVREDA. ČUVAJTE OVAJ PRIRUČNIK KAKO BISTE GA MOGLI U BUDUĆNOSTI KONZULTIRATI.

1. INFORMACIJE O SIGURNOSTI

UPOZORENJA

 **VAĐNO:** Ovaj grijaa zraaka je izrađen za pokretne i privremene profesionalne upora-be. Nije izrađen za uporabu u kućanstvu niti za toplinsku udobnost ljudi.

 **VAĐNO:** Ovaj aparat ne smiju koristi-ti osobe (uključujući i djecu) koje imaju smanjene fizičke, senzorne i mentalne spo-sobnosti ili one koje nemaju iskustva osim u slučaju u kojemu ih nadgleda osoba koja je odgovorna za njihovu sigurnost. Treba-te kontrolirati djecu kako se ne bi igrala sa aparatom.

 **OPASNOST:** Ugušenje ugljičnim oksidom mođe biti fatalno.

Prvi simptomi gušenja ugljičnim oksidom su slični onima gripe, sa glavoboljom, vrti se u glavi i/ili osjećeta mućninu. Takvi simptomi bi mogli biti uzrokovani defektnim radom generatora. U SLUČAJU DA PRIMIJETITE OVE SIMPTOME, ODMAH IZAAĐITE NA OTVORENI PROSTOR i popravite generator u servisnoj službi.

▶▶ 1.1. OPSKRBA GORIVOM:

- ▶ 1.1.1. Osoblje koje je zaduđeno za opskrbu treba biti kvalificirano i perfektno poznavati proizvođačeva uputstva kao također propise na snazi u svezi sa sigurnom opskrbom generatora.
- ▶ 1.1.2. Koristite isključivo vrstu goriva koja je izričito specificirana na identifikacionoj tablici generatora.
- ▶ 1.1.3. Prije nego što obavite punjenje gorivom, isključite generator i pričekajte da se ohladi.
- ▶ 1.1.4. Cisterne za skladištenje goriva se trebaju nalaziti u jednoj odvojenoj strukturi.
- ▶ 1.1.5. Svi spremnici sa gorivo trebaju održavati minimalnu sigurnosnu udaljenost u odnosu na generator, u skladu sa propisima na snazi.
- ▶ 1.1.6. Gorivo se treba čuvati u prostorijama čiji podovi onemogućuju prodiranje i

kapanje istog na vatru ispod jer bi moglo doći do paljenja.

- ▶ 1.1.7. Čuvanje goriva se treba obaviti u skladu sa propisima na snazi.
- ▶▶ **1.2. SIGURNOST:**
- ▶ 1.2.1. Nikada ne koristite riscaldatore u prostorijama u kojima ima benzina, solventnih sredstava za lakove ili drugih para koje su visoko zapaljive.
- ▶ 1.2.2. Za vrijeme uporabe generatora, pridržavajte se svih lokalnih propisa kao također i odredaba na snazi.
- ▶ 1.2.3. Generatori koji se koriste u blizini zavjesa, materijala za pokrivanje, cerada se trebaju držati na sigurnosnoj udaljenosti od istih. Savjetujemo također korištenje materijala za pokrivanje koji su otporni na vatru.
- ▶ 1.2.4. Koristite generator samo u dobro provjetrenim prostorima. Pripremite prikladne otvore u skladu sa propisima na snazi u svrhu puštanja svježeg zraka izvana.
- ▶ 1.2.5. Napajajte generator samo strujom koja ima napon i frekvenciju koja se specificira na identifikacionoj tablici sa podacima o generatoru.
- ▶ 1.2.6. Koristite samo produžetke sa tri žice koji su prikladno uzemljeni.
- ▶ 1.2.7. Minimalna sigurnosna udaljenost, savjetuje se, između generatora i zapaljivih tvari: prednji izlaz = 2,5 m; sa strane, gore i otraga = 1,5 m.
- ▶ 1.2.8. Postavite topli generator, ili onaj koji radi, na stabilnu i niveliranu površinu na način da se smanji rizik od požara.
- ▶ 1.2.9. Držite životinje na sigurnosnoj udaljenosti od generatora.
- ▶ 1.2.10. Iskopčajte generator iz utičnice kada ga ne koristite.
- ▶ 1.2.11. Kada ga kontrolira jedan termostat, generator se mođe uključiti u bilo kojem trenutku.
- ▶ 1.2.12. Nikada ne koristite generator u prostorijama u kojima se živi niti u spavaćim sobama.
- ▶ 1.2.13. Nikada ne blokirajte ulaz za zrak (stražnja strana), niti izlaz za zrak (prednja strana) na generatoru.

- ▶ **1.2.14.** Kada je generator topao ili je povezan na električnu mrežu ili kada radi, se ne smije nikada pomicati, rukovati njime, puniti gorivo niti obavljati održavanje na nikakav način.
- ▶ **1.2.15.** Ne usmjeravajte zrak ulazni ni izlazni iz generatora.
- ▶ **1.2.16.** Održavajte prikladnu udaljenost od zapaljivih materijala ili onih koji su termoregulirajući (uključujući i kabel za napajanje) od toplih dijelova generatora.
- ▶ **1.2.17.** Ako je kabel za napajanje oštećen, trebate ga zamijeniti u servisnoj službi na način da se spriječi stvaranje bilo kojeg rizika.

2. SKIDANJE AMBALAŽE

- ▶ 2.1. Odstranite sav ambalažni materijal koji se koristi za pakovanje i slanje generatora te ga odbacite u skladu sa propisima na snazi.
- ▶ 2.2. Izvadite sve artikle iz ambalaže.
- ▶ 2.3. Kontrolirajte postoje li neka oštećenja koja su posljedica prijevoza. Ako primijetite da je generator oštećen, odmah informirajte trgovca gdje je on bio kupljen.

3. SASTAVLJANJE (29-44 kW)

(POGLEDAJTE SL. 1)

Ovi modeli su opremljeni kotačima i ručicama/ ručkom s obzirom na model. Takve komponente, opremljene i zavrtnjevima za montiranje se nalaze u kutiji generatora.

4. GORIVO

UPOZORENJE: Generator radi samo na DIZEL ili KEROZEN.

Koristite samo dizel ili kerozen kako biste izbjegli rizik od požara ili eksplozije. Nikada ne koristite benzin, naftu, solventna sredstva za lakove, alkohol ili druga lako zapaljiva goriva.

Koristite sredstva za spriječavanje smrzavanja koja nisu otrovna u slučaju da dođe do vrlo niskih temperatura.

5. PRINCIPI FUNKCIONIRANJA

Asortiman kompresorskih proizvoda ima širok raspon snage. Modeli su dostupni s bočnim jednostrukim i dvostrukim komorama za izgaranje. Kada je riječ o grijalicama s dvostrukom komorom za izgaranje, obje se komore mogu istovremeno koristiti za postizanje maksimalne snage a jednostruka se može koristiti za postizanje srednje snage.

(POGLEDAJTE SL. 2)

- A. Komora i glava sagorijevanja,
- B. Mahalica,
- C. Motor,
- D. Kompresor,
- E. Spremnik.

Kompresor (D) kojeg pušta u rad motor (C) komprimira zrak i preko prskalice nebulizatora usisava gorivo iz spremnika (E) za "EFEKT VENTURI". Nebulizirano gorivo u kontaktu sa uključivačem se pali unutar komore za sagorjevanje (A). Proizvodi sagorjevanja se miješaju sa dotokom zraka iz ambijenta koga stvara rotacija mahalice (B) i gura ga izvan generatora. Jedan fotootpornik koji je povezan sa elektronskom skedom za kontrolu konstantno provjerava pravilan rad generatora te ga zaustavlja u slučaju anomalija.

6. FUNKCIONIRANJE

UPOZORENJE: Pažljivo pročitajte "INFORMACIJE O SIGURNOSTI", prije nego što uključite generator.

- ▶▶ **6.1. UKLJUČIVANJE GENERATORA:**
- ▶ 6.1.1. Slijedite sve upute koje se odnose na sigurnost.
- ▶ 6.1.2. Kontrolirajte postojanje goriva u spremniku.
- ▶ 6.1.3. Zatvorite čep spremnika.
- ▶ 6.1.4. Povežite utikač za napajanje sa električnom mrežom (POGLEDAJTE NAPON NA "TABLICI S TEHNIČKIM PODACIMA") (POGLEDAJTE SL. 3).
- ▶ 6.1.5. Postavite prekidač "ON/OFF" u položaj "ON" (I) (POGLEDAJTE SL. 4). Generator se treba uključiti u roku od nekoliko sekundi. Ako se generator ne uključi, konzultirajte paragraf "13. PRONALAZENJE PROBLEMA".
MODELI S DVOSTRUKOM KOMOROM ZA IZGARANJE: Za korištenje grijača na maksimalnoj snazi okrenite obje "ON/OFF" sklopke na "ON" (I). Za korištenje grijača na srednjoj snazi okrenite samo jednu od "ON/OFF" sklopki na "ON" (I). Indikacije za upravljanje i odabir paljenja jednostruke komore su na upravljačkoj ploči i na komori za izgaranje.
- ▶ 6.1.6. Za modele sa ambijentalnim termostatom, kontrolirajte položaj ručice (POGLEDAJTE SL. 9-10).

N.B.: U SLUČAJU GAŠENJA GENERATORA ZBOG NESTAJANJA GORIVA, ULIJTE GORIVO U SPREMNİK I OBAVITE RESETT GENERATORA (POGLEDAJTE PARAG. 6.2).

▶▶ 6.2. RESET GENERATORA:

Na modelima s automatskim "RESET"-om uključite i isključite generator (POGLEDAJTE SL. 5-4).

▶▶ 6.3. ISKLJUČIVANJE GENERATORA:

NE ISKOPČAVAJTE IZ UTIČNICE SVE DOK SE NE OBAVI U POTPUNOSTI CIKLUS HLAĐENJA.

▶ 6.3.1. Postavite prekidač "ON/OFF" u položaj "OFF" (0) (POGLEDAJTE SL. 5).

▶ 6.3.2. Iskopčajte generator sa električne mreže (POGLEDAJTE SL. 6).

7. REGULACIJA PRITISKA

KOMPRESORA (Pitajte centar za

potporu)

(POGLEDAJTE SL. 7)

KAO POSLJEDICA TROŠENJA GENERATORA MOŽDA ĆE BITI POTREBNO REGULIRANJE PRITISKA KOMPRESORA.

▶ 7.1. Identificirajte na "TABLICI SA TEHNIČKIM PODACIMA", pravilan pritisak (Bar - PSI - kPa) vašeg generatora.

▶ 7.2. Skinite vijak/čep otvora manometra (A).

▶ 7.3. Montirajte manometar (njime niste opremljeni, pogledajte "OPREMA").

▶ 7.4. Uključite generator.

▶ 7.5. Okrenite vijak za regulaciju u smjeru kazaljki na satu da biste povećali pritisak a u smjeru suprotnom od smjera kazaljki na satu da biste ga smanjili (B).

▶ 7.6. Skinite manometar i stavite vijak/čep (A).

8. ČIŠĆENJE FILTRA SPREMNIKA

(POGLEDAJTE SL. 8)

U ODNOSU KOLIČINU GORIVA KOJE SE KORISTI MOŽDA ĆE BITI POTREBNO OČISTITI FILTAR SPREMNIKA.

▶ 8.1. Skinire čep (A) spremnika.

▶ 8.2. Izvadite filtar (B) spremnika.

▶ 8.3. Očistite filtar (B) čistim gorivom pazeći da ga ne oštetite.

▶ 8.4. Ponovno postavite filtar (B) spremnika.

▶ 8.5. Zatvorite čep (A).

9. ČUVANJE I TRANSPORT

U CILJU ŠTO BOLJEG ČUVANJA I/ILI TRANSPORTA GENERATORA, SAVJETUJEMO DA SE PRIDRŽAVATE SLIJEDEĆE PROCEDURE.

▶ 9.1. Ispraznite spremnik od goriva (pojedini modeli su opremljeni čepom za izbacivanje koji je na dnu spremnika. U tom slučaju skinite čep za ispuštanje i ispraznite spremnik od goriva).

▶ 9.2. Ako primjetite da ima ostataka goriva, ulijte čisto gorivo u spremnik i ponovno ga izbacite.

▶ 9.3. Zatvorite čep spremnika i/ili eventuali čep za izbacivanje i odbacite gorivo na prikladan način u skladu sa propisima na snazi.

▶ 9.4. U svrhu očuvanja na najbolji način generatora, savjetujemo Vam da ga držite u niveliranom položaju da ne bi došlo do ispuštanja goriva i čuvajte ga na suhom mjestu daleko od eventualnih vanjskih negativnih utjecaja.

10. SOBNI TERMOSTAT

▶▶ 10.1. PREDPODEŠENI MODELI ZA DALJINSKI SOBNI TERMOSTAT:

(POGLEDAJTE SL. 9)

Kod modela predpodešenog za daljinski sobni termostat, prvo skinite poklopac spojen na grijač (A), priključite termostat (B) (nije isporučen - opcionalna oprema) te postavite željenu temperaturu. Sobni termostat potpuno isključuje grijalicu nakon što se postigne postavljena temperatura. Ako temperatura padne ispod zadane temperature, grijalica će se automatski ponovo uključiti.

▶▶ 10.2. MODELI SA SOBNIM TERMOSTATOM POSTAVLJENIM NA KOMANDNOJ PLOČI:

(POGLEDAJTE SL. 10)

Kod modela sa sobnim termostatom postavljenim na komandnoj ploči, kada je gumb (B) okrenut, na zaslonu (A) počinje treptati nekoliko sekundi željena temperatura. Nakon toga zaslon prikazuje sobnu temperaturu. Kada se gumb (B) okrene desno do kraja, zaslon prikazuje "CH" poslije čega grijač djeluje kontinuirano.

▶▶ 10.3. PREDPODEŠENI MODELI ZA DALJINSKI SOBNI TERMOSTAT I SA SOBNIM TERMOSTATOM POSTAVLJENIM NA KOMANDNOJ PLOČI:

(POGLEDAJTE SL. 9-10)

Kod modela predpodešenog za daljinski sobni termostat i sa sobnim termostatom postavljenim na komandnoj ploči, prvo skinite poklopac grijača (POGLEDAJTE A NA SL. 9) te spojite termostat (POGLEDAJTE B NA SL. 9) (nije isporučen - opcionalna oprema). Za ispravan rad grijača, potpuno okrenite gumb u desno (POGLEDAJTE B NA SL. 10), nakon čega će se na zaslonu (POGLEDAJTE A NA SL. 10) pojaviti "CH". Nakon toga podesite željenu temperaturu na daljinskom sobnom termostatu.

11. PROGRAM PREVENTIVNOG ODRŽAVANJA

UPOZORENJE: PRIJE NEGO ŠTO POČNETE SA OBAVLJANJEM BILO KAKVOG ODRŽAVANJA ILI POPRAVLJANJA, ISKOPČAJTE KABEL ZA NAPAJANJE SA STRUJE TE SE UVJERITE DA SE GENERATOR OHLADIO.

KOMPONENTA	MOGUĆI UZROK	PROCEDURA ODRŽAVANJA
Spremnik za gorivo	Ispraznite i isperite spremnik čistim gorivom svako 150-200 sati rada	Ispraznite i isperite spremnik čistim gorivom (POGLEDAJTE PARAG. 9)
Filtar	Očistite ili zamijenite svako 500 sati rada ili s obzirom na potrebe	Pitajte centar za potporu

12. POGREŠKE ZASLONA (GDJE POSTOJI)

(POGLEDAJTE SL. 8)

	UZROK	RJEŠENJE
F0	1. Prekidač "ON/OFF" je u položaju "ON" (I) kada je generator spojen na napajanje	1. Nakon odspajanja generatora od električne mreže postavite prekidač u "OFF" položaj (0), ponovo priključite na mrežu i postavite prekidač u "ON" položaj (I)
F1	1. Nema goriva 2. Kontaminirano gorivo 3. Prljava ili oštećena fotoćelija 4. Prljav filter goriva 5. Pogreška paljenja	1. Stavite prekidač u "OFF" položaj (0), napunite spremnik za gorivo 2. Stavite prekidač u "OFF" položaju (0) ispraznite spremnik a zatim ponovo napunite spremnik za gorivo. Očistite filter čistim gorivom, paziteći da se ne ošteti (POGLEDAJTE PARAG. 8) 3. Pitajte centar za potporu 4. POGLEDAJTE PARAG. 8 5. Pitajte centar za potporu
F2	1. Kabl prekinut 2. Oštećen senzor	1. Pitajte centar za potporu 2. Pitajte centar za potporu
F3	1. Unutarnje pregrijavanje generatora	1. Isključite generator i pričekajte da se potpuno ohladi
F4	1. Neprikladan napon	1. Provjerite pravilan napon vašeg uređaja
LO	1. Vanjska temperatura ispod -5°C	1. Normalno stanje
CH	1. Kontinuirani rad	1. Normalno stanje

hr

13. PRONALAZENJE PROBLEMA

PROBLEM	OLASI NEDEN	MOGUĆE RJEŠENJE
Generator se ne pokreće	1. Generator je blokiran 2. Prekidač za uključivanje je u položaju "OFF" (0) 3. Nema napajanja 4. Intervencija senzora za temperaturu 5. Kontrolna skeda je blokirana 6. Pogrešno namještanje ambijentalnog termostata (gdje postoji)	1. Obavite resett generatora (POGLEDAJTE PARAG. 6.2) 2. Postavite prekidač za uključivanje u položaj "ON" (I) 3. Pravilno postavite kabel za napajanje na utičnicu električne struje 4. Pričekajte najmanje 10 minuta a zatim ponovo probajte ići do faze paljenja 5a. Obavite resett generatora (POGLEDAJTE PARAG. 6.2) 5b. Identificirajte pogreške na zaslonu (gdje postoji) 6. Namjestite na ambijentalnom termostatu višu temperaturu u odnosu na ambijentalnu radnu temperaturu (POGLEDAJTE SL. 9-10)
Motor se pokreće ali se plamen ne stvara	1. Nema goriva 2. Pogrešan pritisak pumpe 3. Postojanje stranih tvari u spremniku	1. Ulijte gorivo i eventualno obavite resett generatora 2. Regulirajte pritisak kompresora (POGLEDAJTE PARAG. 7) 3. Ispraznite i isperite spremnik čistim gorivom (POGLEDAJTE PARAG. 9)

SVARBU: PRIEŠ SURINKDAMI IR PALEISDAMI ŠĮ GENERATORIŲ BEI PRIEŠ ATLIKDAMI JO PRIEŽIŪROS DARBUS, PERSKAITYKITE IR ĮSISĄMONINKITE ŠIAS INSTRUKCIJAS. NETEISINGAI NAUDOJANT GENERATORIŲ KYLA PAVOJUS SUNKIAI SUSIŽEISTI. SAUGOKITE ŠĮ VADOVĄ, KAD PRIREIKUS GALĖTUMĖTE PASISKAITYTI.

1. SAUGOS INFORMACIJA

ĮSPĖJIMAI

 **SVARBU:** Šis oro šildytuvas yra skirtas naudoti kilnojant ir pagal laikinas profesionalias paskirtis. Jis nėra skirtas buitiniam naudojimui arba siekiant užtikrinti žmogaus šiluminį komfortą.

 **SVARBU:** Šis prietaisas nėra pritaikytas naudoti ribotų fizinių, sensorinių ir protinių gebėjimų asmenims (priskiriant ir vaikus) bei asmenims be patirties, nebent prižiūrint už jų saugą atsakingam asmeniui. Būtina stebėti, kad vaikai nežaistų su šiuo prietaisu.

 **PAVOJUS:** apsinuodijimas anglies monoksidu gali baigtis mirtimi.

Pirmi apsinuodijimo anglies monoksidu požymiai panašūs į gripo simptomus: galvos skausmas bei svaigimas ir/ar pykinimas. Šiuos požymius gali sukelti netinkamai veikiantis generatorius. **PAJUTĘ MINĖTUS POŽYMIUS NEDELSDAMI IŠEIKITE Į LAUKĄ** ir kreipkitės į techninės pagalbos centrą, kad pataisytų generatorių.

▶▶ 1.1. KURO PRIPYLIMAS:

- ▶ 1.1.1. Personalas, įgaliotas pripilti kuro, turi būti kvalifikuotas ir puikiai išmanyti gamintojo instrukcijas bei galiojančias saugaus kuro pripylimo į generatorius taisykles.
- ▶ 1.1.2. Naudokite tik tokį kuro tipą, kuris aiškiai nurodytas identifikacinėje generatoriaus lentelėje.
- ▶ 1.1.3. Prieš pradėdami pilti kurą, išjunkite generatorių ir palaukite, kol atvės.
- ▶ 1.1.4. Kuro laikymo cisternos turi stovėti kitame pastate.
- ▶ 1.1.5. Visos kuro cisternos turi stovėti mažiausiu saugiu atstumu nutolę nuo generatoriaus pagal galiojančias saugos taisykles.
- ▶ 1.1.6. Kuras privalo būti saugomas patalpose, kurių grindys neleidžia kurui

prasiskverbti ar lašėti ant apačioje esančių ugnies šaltinių, galinčių sukelti gaisrą.

- ▶ 1.1.7. Kurą reikia laikyti vadovaujantis galiojančiomis saugos taisyklėmis.

▶▶ 1.2. SAUGA:

- ▶ 1.2.1. Niekada nenaudokite generatoriaus patalpose, kuriose laikomas benzinas, dažų tirpikliai ar degūs garai.
- ▶ 1.2.2. Naudodami generatorių laikykitės visų vietinių normų ir galiojančių taisyklių.
- ▶ 1.2.3. Generatoriai, naudojami šalia tentų, palapinių ar panašių dengiamųjų medžiagų, turi būti nuo jų nutolę saugiu atstumu. Taip pat rekomenduojama naudoti ugniai atsparias dengiamąsias medžiagas.
- ▶ 1.2.4. Generatorių naudokite tik gerai vėdinamose patalpose. Pasirūpinkite, kad patalpoje būtų tinkamas išėjimas, įrengtas pagal galiojančias taisykles, kad iš išorės patektų šviežias oras.
- ▶ 1.2.5. Generatorius turi būti maitinamas tik srove, kurios įtampa ir dažnis nurodyti generatoriaus identifikacinėje lentelėje.
- ▶ 1.2.6. Naudokite tik tinkamai įžemintus, trims laidams skirtus ilgintuvus.
- ▶ 1.2.7. Mažiausias rekomenduojamas saugus atstumas tarp generatoriaus ir degių medžiagų yra: priekinėje dalyje = 2,5 m; šone, viršuje ir galinėje dalyje = 1,5 m.
- ▶ 1.2.8. Padėkite įkaitusį ar veikiantį generatorių ant stabilaus ir lygaus paviršiaus, kad nekiltų gaisro pavojus.
- ▶ 1.2.9. Stebėkite, kad gyvūnai laikytųsi saugiu atstumu nuo generatoriaus.
- ▶ 1.2.10. Kai nenaudojate generatoriaus, išjunkite jį iš elektros lizdo.
- ▶ 1.2.11. Termostatu valdomas generatorius gali įsijungti bet kurią akimirką.
- ▶ 1.2.12. Niekada nenaudokite generatoriaus gyvenamuose kambariuose bei miegamajame.
- ▶ 1.2.13. Niekada neužkimškite generatoriaus oro įleidimo angos (galinėje dalyje) ar oro išleidimo angos (priekinėje dalyje).
- ▶ 1.2.14. Kai generatorius yra įkaitęs ar prijungtas prie elektros tinklo ar veikia, jo niekada negalima perstatyti, judinti, pilti

į jį kuro ar atlikti bet kokius priežiūros darbus.

- ▶ **1.2.15. Nenukreipkite nei įtraukiamo, nei išpučiamo generatoriaus oro srauto.**
- ▶ **1.2.16. Išlaikykite tinkamą atstumą tarp degių ar termolabilių medžiagų (priskiriant ir maitinimo laidą) ir įkaistančių generatoriaus dalių.**
- ▶ **1.2.17. Jei maitinimo laidas pažeistas, norint išvengti bet kokios galimos rizikos jį reikia pakeisti techninės pagalbos centre.**

2. IŠPAKAVIMAS

- ▶ 2.1. Nuimkite visas įpakavimo medžiagas, naudotas generatoriui supakuoti ir išsiųsti, ir pašalinkite jas vadovaudamiesi galiojančiomis taisyklėmis.
- ▶ 2.2. Išimkite visas detales iš pakuotės.
- ▶ 2.3. Patikrinkite, ar pervežimo metu generatorius nebuvo pažeistas. Pastebėję pažeidimų nedelsiant apie tai praneškite pardavėjui, iš kurio pirkote generatorių.

3. SURINKIMAS (29-44 kW)

(ŽR. 1 PAV.)

Šiuose modeliuose būna ratukai ir rankenos/rankena, priklausomai nuo modelio. Minėtos detalės kartu su savo montavimo varžtais būna generatoriaus dėžėje.

4. KURAS

ĮSPĖJIMAS: Generatorius veikia tik su DYZELINIŲ KURŲ ar ŽIBALŲ.

Norėdami išvengti gaisro ar sprogimo pavojaus, naudokite tik dyzelinį kurą ar žibalą. Niekada nenaudokite benzino, degamosios alyvos, dažų tirpiklių, alkoholio ar kito degaus kuro.

Esant labai žemai temperatūrai naudokite nenuodingus antifrizus.

5. VEIKIMO PRINCIPAS

Kompresorių gaminių serijos turi platų galios pasirinkimo asortimentą. Modeliai gali būti su vienguba arba dviguba šoninėmis degimo kameromis. Šildytuvuose su dviguba degimo kamera, gali būti naudojamos abi degimo kameros vienu metu maksimaliai galiai, arba viena degimo kamera vidutinei galiai.

(ŽR. 2 PAV.)

- A. Degimo kamera ir degiklis,
- B. Ventilatorius,
- C. Variklis,
- D. Kompresorius,
- E. Bakas.

Kompresorius (D), paleidžiamas variklio (C), suspaudžia orą, kuris pro purškimo tūną įtraukia kurą iš bako (E), kad susidarytų „VENTURI EFEKTAS“. Pulverizuotas kuras, įvykus sąlyčiui su degikliu, užsidega degimo kameroje (A). Degimo produktai susimaišo su aplinkos oru ir taip priverčia sukintis ventilatorių (B), tuomet yra išstumiami į generatoriaus išorę. Fotorezistorius, prijungtas prie elektroninio valdymo skydo, nuolat tikrina tinkamą generatoriaus veikimą, o jam sutrikus sustabdo veikimo ciklą.

6. VEIKIMAS

ĮSPĖJIMAS: Prieš įjungdami generatorių, įdėmiai perskaitykite „SAUGOS INFORMACIJĄ“.

▶▶ 6.1. GENERATORIAUS ĮJUNGIMAS:

- ▶ 6.1.1. Laikykitės visų saugos instrukcijų.
 - ▶ 6.1.2. Patikrinkite, ar bake yra kuro.
 - ▶ 6.1.3. Užkimškite bako dangtelį.
 - ▶ 6.1.4. Prijunkite maitinimo kištuką prie elektros tinklo (PATIKRINKITE ĮTAMPĄ „TECHNINIŲ DUOMENŲ LENTELĖJE“) (ŽR. 3 PAV.).
 - ▶ 6.1.5. Nustatykite jungiklį „ON/OFF“ į padėtį „ON“ (I) (ŽR. 4 PAV.). Generatorius turėtų įsijungti per keletą sekundžių. Jei generatorius neįsijungia, skaitykite skyrelį „13. PROBLEMOS NUSTATYMAS“.
- MODELIAI SU DVIŪBŲ DEGIMO KAMERA:**
Norėdami naudoti šildytuvą maksimalia galia, įjunkite abu įjungimo „ON/OFF“ jungiklius „ON“ (I). Norėdami naudoti šildytuvą vidutine galia, įjunkite vieną įjungimo „ON/OFF“ jungiklį „ON“ (I). Nuorodos vienos degimo kameros pasirinkimui ir uždegimui yra ant valdymo skydelio ir ant degimo kameros.
- ▶ 6.1.6. Jei naudojate modelius su aplinkos termostatu, patikrinkite rankenėlės padėtį (ŽR. 9-10 PAV.).

PASTABA: JEI GENERATORIUS IŠSIJUNGŲ PASIBAIGUS KURUI, PRIPILDYKITE KURO BAKĄ IR IŠ NAUJO PALEISKITE GENERATORIŲ (ŽR. SKYRELĮ 6.2).

▶▶ 6.2. GENERATORIAUS PALEIDIMAS IŠ NAUJO:

Modeliuose su automatiniu „PALEIDIMU IŠ NAUJO“ reikia išjungti ir vėl įjungti generatorių (ŽR. 5-4 PAV.).

▶▶ 6.3. GENERATORIAUS IŠJUNGIMAS: NEATJUNKITE LIZDO, KOL VĖSINIMO CIKLAS YRA PILNAI NEUŽBAIGTAS.

- ▶ 6.3.1. Nustatykite jungiklį „ON/OFF“ į padėtį „OFF“ (0) (ŽR. 5 PAV.).
- ▶ 6.3.2. Išjunkite generatorių iš elektros tinklo (ŽR. 6 PAV.).

7. KOMPRESORIAUS SLĖGIO REGULIAVIMAS (Kreipkitės į techninės pagalbos centrą) (ŽR. 7 PAV.)

ILGA LAIKĄ NAUDOJANT GENERATORIŲ GALI PRIREIKTI ATSTATYTI KOMPRESORIAUS SLĖGĮ.

- ▶ 7.1. „TECHNINIŲ DUOMENŲ LENTELĖJE“ pasižiūrėkite, koks turi būti teisingas jūsų generatoriaus slėgis (Bar - PSI - kPa).
- ▶ 7.2. Nuimkite manometro jungties (A) varžtą/dangtelį.
- ▶ 7.3. Įmontuokite manometrą (nėra komplekte, žr. „PRIEDAI“).
- ▶ 7.4. Įjunkite generatorių.
- ▶ 7.5. Norėdami padidinti slėgį, sukite reguliavimo varžtą pagal laikrodžio rodyklę, o norėdami sumažinti - prieš laikrodžio rodyklę (B).
- ▶ 7.6. Nuimkite manometrą ir uždėkite varžtą/dangtelį (A).

8. BAKO FILTRO VALYMAS (ŽR. 8 PAV.)

It PRIKLAUSOMAI NUO NAUDOJAMO KURO KOKYBĖS, GALI PRIREIKTI IŠVALYTI KURO BAKO FILTRĄ.

- ▶ 8.1. Nuimkite bako dangtelį (A).
- ▶ 8.2. Ištraukite filtrą (B) iš bako.
- ▶ 8.3. Išvalykite filtrą (B) švariu kuru, stengdamiesi jo nepažeisti.
- ▶ 8.4. Vėl įdėkite filtrą (B) į baką.
- ▶ 8.5. Uždėkite dangtelį (A).

9. SAUGOJIMAS IR PERVEŽIMAS

SIEKiant KUO GERIAU SAUGOTI IR/AR PERVEŽTI GENERATORIŲ, REKOMENDUOJAMA LAIKYTIŠ TOLIAU APRAŠYTOS PROCEDŪROS.

- ▶ 9.1. Ištuštinkite kuro baką (kai kuriuose modeliuose yra šalinimo kamštis, esantis bako dugne. Tokiu atveju nuimkite šalinimo kamštį ir išpilkite kurą iš bako).
- ▶ 9.2. Pastebėję, kad bako liko nuosėdų, įpilkite švaraus kuro ir vėl jį išpilkite.
- ▶ 9.3. Uždarykite bako dangtelį ir/ar šalinimo kamštį, jei yra, ir išmeskite kurą tinkamu būdu, vadovaudamiesi galiojančiomis normomis.
- ▶ 9.4. Siekiant kuo geriau saugoti generatorių, rekomenduojama laikyti jį pastatytą ant

lygaus pagrindo, kad neišbėgtų kuras, bei laikyti sausoje patalpoje ir atokiai nuo galimo žalingo aplinkos poveikio.

10. KAMBARIO TERMOSTATAS

▶▶ 10.1. MODELIAI NUMATYTI NUOTOLINIAM KAMBARIO TERMOSTATUI: (ŽR. 9 PAV.)

Su modeliais numatytais nuotoliniam kambario termostatui, nuimkite dangtį sujungtą su radiatoriumi (A), prijunkite termostatą (B) (pasirenkama) ir nustatykite norimą kambario temperatūrą. Kambario termostatas visiškai išjungia šildytuvą, kai pasiekama nustatyta temperatūra. Jeigu temperatūra nukrenta žemiau nustatytosios, šildytuvai įsijungia automatiškai.

▶▶ 10.2. MODELIAI SU TERMOSTATAIS SUMONTUOTAIS ANT VALDYMO SKYDO: (ŽR. 10 PAV.)

Su modeliais su termostatais sumontuotais ant valdymo skydo, kai rankenėlė (B) yra pasukama, norima temperatūra pradeda mirksėti ant ekranėlio (A) keletui sekundžių, po to ekranėlyje rodoma kambario temperatūra. Kai rankenėlė (B) yra pasukta visiškai į dešinę, ekranėlis (A) rodo „CH“ - radiatorius veikia nuolat.

▶▶ 10.3. MODELIAI NUMATYTI NUOTOLINIAM KAMBARIO TERMOSTATUI IR MODELIAI SU TERMOSTATAIS SUMONTUOTAIS ANT VALDYMO SKYDO: (ŽR. 9-10 PAV.)

Su modeliais, numatytais nuotoliniam kambario termostatui modeliais su termostatais sumontuotais ant valdymo skydo, nuimkite dangtį sujungtą su radiatoriumi (ŽR. A 9 PAV.) ir prijunkite termostatą (ŽR. B 9 PAV.) (pasirenkama). Tinkamam radiatoriaus darbui, pasukite rankenėlę visiškai į dešinę (ŽR. B 10 PAV.), ekranėlyje (ŽR. A 10 PAV.) rodoma „CH“, po to nustatykite norimą temperatūrą nuotoliame kambario termostate.

11. PREVENČINĖS PRIEŽIŪROS PROGRAMA

ĮSPĖJIMAS: PRIEŠ ATLIKdami BET KOKIUS PRIEŽIŪROS AR TAISYMO DARBUS, IŠJUNKITE MAITINIMO KABELĮ IŠ ELEKTROS TINKLO BEI ĮSITIKINKITE, KAD GENERATORIUS BŪTŲ ATVĖSĘS.

KOMPONENTA	MOGUČI UZROK	PROCEDURA ODRŽAVANJA
Kuro bakas	Ištuštinkite ir išplaukite baką švarių kuro kas 150-200 darbo valandų	Ištuštinkite ir išplaukite baką švarių kuro (ŽR. SKYRELĮ 9)
Filtrai	Išvalykite ar pakeiskite kas 500 darbo valandų priklausomai nuo poreikio	Kreipkitės į techninės pagalbos centrą

12. DISPLĖJAUS KLAIDOS (JEIGU YRA)

(ŽR. 8 PAV.)

	PRIEŽASTIS	SPRENDIMAS
F0	1. Generatorių įjungus į elektros tinklą, jungiklis "ON/OFF" yra "ON" (I) padėtyje	1. Išjungus generatorių iš elektros tinklo, jungiklį nustatykite "OFF" (0) padėtyje, vėl įjunkite kištuką į elektros tinklą ir jungiklį pasukite į "ON" (I) padėtį
F1	1. Kuro trūkumas 2. Nešvarus kuras 3. Nešvarus arba sugadintas fotoelementas 4. Nešvarus kuro filtras 5. Degiklio klaida	1. Jungiklį nustatykite "OFF" (0) padėtyje ir pripildykite kuro talpą 2. Jungiklį nustatykite "OFF" (0) padėtyje, ištuštinkite ir vėl pripildykite kuro talpą. Švarių kuro išvalykite filtrą, stebėdami, kad jis nebūtų sugadintas (ŽR. SKYRELĮ 8) 3. Kreipkitės į techninės pagalbos centrą 4. ŽR. SKYRELĮ 8 5. Kreipkitės į techninės pagalbos centrą
F2	1. Nutrauktas kabelis 2. Sugadintas jutiklis	1. Kreipkitės į techninės pagalbos centrą 2. Kreipkitės į techninės pagalbos centrą
F3	1. Vidinis generatoriaus perkaitimas	1. Išjunkite generatorių ir palaukite, kol jis visiškai atvės
F4	1. Netinkama įtampa	1. Patikrinkite, ar jūsų įrenginio įtampa yra tinkama
LO	1. Išorinė temperatūra yra žemesnė nei -5°C	1. Normali būklė
CH	1. Nenutrūkstantis darbas	1. Normali būklė

13. PROBLEMOS NUSTATYMAS

PROBLEMA	GALIMA PRIEŽASTIS	GALIMAS SPRENDIMAS
Generatorius nepradeda veikti	1. Generatorius užstrigo 2. Įjungimo jungiklis nustatytas į padėtį „OFF“ (0) 3. Nėra elektros maitinimo 4. Suveikė temperatūros jutiklis 5. Valdymo skydas užstrigo 6. Aplinkos termostatas (jeigu yra) neteisingai nustatytas	1. Iš naujo paleiskite generatorių (ŽR. SKYRELĮ 6.2) 2. Nustatykite įjungimo jungiklį į padėtį „ON“ (I) 3. Teisingai įjunkite maitinimo laidą į elektros lizdą 4. Palaukite mažiausiai dešimt minučių, o tada vėl pabandykite pereiti į uždegimo fazę 5a. Iš naujo paleiskite generatorių (ŽR. SKYRELĮ 6.2) 5b. Nustatykite displėjaus klaidą (jeigu yra) 6. Nustatykite aplinkos termostatą, kad jo temperatūra būtų aukštesnė už darbo aplinkos temperatūrą (ŽR. 9-10 PAV.)
Variklis užsiveda, tačiau ugnis neužsidega	1. Trūksta kuro 2. Netinkamas siurblio slėgis 3. Bake yra pašalinių medžiagų	1. Pripilkite kuro ir, jei reikia, iš naujo paleiskite generatorių 2. Sureguliuokite kompresoriaus slėgį (ŽR. SKYRELĮ 7) 3. Ištuštinkite baką ir pripilkite švaraus kuro (ŽR. SKYRELĮ 9)

SVARĪGI: IZLASĪT UN SAPRAST ŠO OPERATĪVO ROKAGRĀMATU PIRMS VEIKT ŠĪ ĢENERATORA SALIKŠANU KOPĀ, IEDARBINĀŠANU VAI TEHNISKO APKOPI. ĢENERATORA KĻŪDAINĀ LIETOŠANA VAR IZRAISĪT NOPIETNUS SAVAINOJUMUS. GLABĀT ŠO ROKASGRĀMATU, LAI NĀKOTNĒ TO IZMANTOTU KĀ NORĀDI.

1. INFORMĀCIJA PAR DROŠĪBU BRĪDINĀJUMI

 **SVARĪGI:** Šī gaisa sildītājs ir izstrādāts mobilam un īslaicīgam profesionālajam pielietojumam. Tas nav paredzēts lietošanai mājāsaimniecībā apsildei cilvēku ērtībām.

 **SVARĪGI:** Šī ierīce nav domāta, lai to izmantotu personas (iekļaujot bērnus) ar samazinātām fiziskām, jūtīguma un mentālām spējām, vai arī neeksperta personām, ja nu tikai tās tiek uzraudzītas no personas puses, kas ir atbildīga par viņu drošību. Bērniem ir jābūt uzraudzītiem, lai pārlicinātos, ka tie nerotaļājas ar ierīci.

 **BRIESMAS:** Smakšana oglekļa oksīda dēļ var būt fatāla.

Pirmie smakšanas simptomi oglekļa oksīda dēļ ir līdzīgi saaukstēšanās simptomiem, ar galvas sāpēm, reiboņiem un/vai sliktu dūšu. Šādi simptomi varētu būt izraisīti ģeneratora sliktās darbošanās dēļ. **GADĪJUMĀ, JA PARĀDĀS ŠĀDI SIMPTOMI, NEKAVĒJOTIES IZIET ĀRĀ** un lūgt tehniskā servisa centram salabot ģeneratoru.

►► 1.1. PIEPILDĪŠANA:

- 1.1.1. Personālam, kuram ir piepildīšanas uzdevums, ir jābūt kvalificētam un tam ir pilnībā jāpārziņ ražotāja instrukcijas un pastāvošie normatīvi saistībā ar drošu ģeneratoru piepildīšanu.
- 1.1.2. Izmantot tikai to degvielas tipu, kas ir skaidri uzrādīts uz ģeneratora identifikācijas plāksnītes.
- 1.1.3. Pirms veikt piepildīšanu, izslēgt ģeneratoru, un uzgaidīt kamēr tas atdziest.
- 1.1.4. Degvielas glabāšanas cisternām ir jāatrodas atsevišķajā struktūrā.
- 1.1.5. Visām degvielas bākā, ir jāatrodas minimālā drošības attālumā no ģeneratora, atbilstoši pastāvošām normām.
- 1.1.6. Degviela tiek glabāta telpās ar grīdu, kas neļauj tās iekļūšanu un pilēšanu uz apakšā esošām liesmām, kas var veicināt to aizdegšanos.

- 1.1.7. Degvielas glabāšana tiek veikta atbilstoši pastāvošiem normatīviem.

►► 1.2. DROŠĪBA:

- 1.2.1. Nekad neizmantojot ģeneratoru telpās, kurās atrodas benzīns, šķidrumi krāsām vai citi ļoti ugunsnedroši tvaiki.
- 1.2.2. Ģeneratora izmantošanas laikā, pieturēties pie vietējiem norādījumiem un pastāvošiem normatīviem.
- 1.2.3. Ģeneratoriem, kas ir izmantoti pārklāju, aizskaru vai citu līdzīgu pārklāšanas materiālu tuvumā, ir jābūt novietotiem drošības attālumā no tiem. Tiek arī ieteikts izmantot nedegoša tipa pārklāšanas materiālus.
- 1.2.4. Izmantot tikai labi ventilētās zonas. Sagatavot attiecīgu atvērumu, saskaņā ar pastāvošām normām, lai padotu svaigo gaisu no ārpusē.
- 1.2.5. Sniegt padevi ģeneratoram tikai ar strāvu, kuras spriegums un frekvence tiek uzrādīti uz ģeneratora identifikācijas plāksnītes.
- 1.2.6. Izmantot tikai pagarinātājus ar trim vadiem, kas ir pareizi pievienoti iezemējuma.
- 1.2.7. Ieteiktie drošības minimālie attālumi starp ģeneratoru un ugunsnedrošām vielām ir: priekšējā izeja = 2,5m; no malas, augšā un aizmugurē = 1,5m.
- 1.2.8. Novietot karstu, vai darbībā, ģeneratoru uz stabilas un līmeņotas virsmas, lai izvairītos no ugunsgrēka riskiem.
- 1.2.9. Uzturēt dzīvniekus drošības attālumā no ģeneratora.
- 1.2.10. Atvienot ģeneratoru no tīkla rozetes, kad tas netiek lietots.
- 1.2.11. Kad tiek kontrolēts ar termostata palīdzību, ģenerators var aizdegties jebkurā brīdī.
- 1.2.12. Nekad neizmantojot ģeneratoru bieži apdzīvotajās telpās, un ne guļamistabās.
- 1.2.13. Nekad nebloķēt ģeneratora gaisa ieplūdi (aizmugurējā daļa), kā arī gaisa izeju (priekšējā daļa).
- 1.2.14. Kad ģenerators ir karsts, vai pievienots pie elektrības tīkla, vai

darbībā, tam nekādā gadījumā nav jābūt pārvietotam, aiztiktam, papildītam, kā arī tam nav jābūt pakļautam jebkāda veida tehniskās apkopes operācijām.

- ▶ 1.2.15. Nekanalizēt gaisu, gan ģenerators ieejā, gan izejā.
- ▶ 1.2.16. Uzturēt attiecīgu attālumu no ugunsnedrošiem materiāliem, vai materiāliem, kas var bojāties karstuma dēļ (iekļaujot padeves kabeli) no karstām ģenerators daļām.
- ▶ 1.2.17. Ja padeves kabelis ir bojāts, tehniskās apkopes centram tas ir jānomaina, tādā veidā izvairoties no jebkāda veida riska.

2. IZŅEMŠANA NO IEPAKOJUMA

- ▶ 2.1. Noņemt visus iepakojumam un nosūtīšanai izmantotos materiālus, un iznīcināt to atbilstoši pastāvošām normām.
- ▶ 2.2. Izņemt visus priekšmetus no iepakojuma.
- ▶ 2.3. Pārbaudīt iespējamus bojājumus, kas radās transportēšanas laikā. Ja ģenerators izskatās bojāts, par to ir nekavējoties jāinformē izplatītājs, pie kura tas tika iegādāts.

3. SALIKŠANA KOPĀ (29-44 kW)

(SKAT. ATT. 1)

Šiem modeļiem ir riteņi un rokturis/rokturi, atkarībā no modeļa. Šādas sastāvdaļas, montēšanas skrūvju komplekti, atrodas ģenerators kārbā.

4. DEGVIELA

BRĪDINĀJUMS: Ģenerators darbojas tikai ar DĪZEĻDEGVIELU vai PETROLEJU.

Izmantot tikai dīzeļdegvielu vai petroleju, lai izvairītos no ugunsgrēka vai sprādziena riskiem. Nekad neizmanto benzīnu, naftu, šķīdumus krāsām, alkoholu vai citas ļoti ugunsnedrošas degvielas.

Izmantot pretsaldēšanas pielikumus, ļoti zemu temperatūru gadījumā.

5. DARBOŠANĀS PRINCIPI

Kompresoru produktu sērija ir ar plašu jaudas diapazonu. Modeļi ir pieejami gan ar vienvietīgām, gan dubultajām sadegšanas kamerām. Sildītājiem ar dubulto sadegšanas kameru, abas sadegšanas kameras var izmantot vienlaicīgi maksimālajai jaudai, vai arī vienvietīgu sadegšanas kameru var izmantot vidējai jaudai.

(SKAT. ATT. 2)

- A. Degšanas kamera un galva,
- B. Ventilators,
- C. Dzinējs,
- D. Kompresors,
- E. Bāka.

Kompresors (D) tiek iedarbināts ar dzinēju (C) saspiež gaisu, kas caur izsmidzināšanas sprauslu iesūc degvielu no bākas (E) "VENTURI EFEKTA" dēļ. Izsmidzinātā degviela, kontaktā ar ieslēdzēju, iedegas degšanas sadaļas iekšā (A). Degšanas produkti tiek samaisīti ar vides gaisa strāvu, kuru ģenerē rotācijas ventilators (B) un grūdieni uz ģenerators ārpusi. Fotorezistors, kas ir pievienots pie kontroles elektroniskās plāksnes, nepārtraukti pārbauda ģenerators pareizu darbošanos, apstādinot ciklu anomāliju gadījumā.

6. DARBOŠANĀS

BRĪDINĀJUMS: Uzmanīgi izlasīt "INFORMĀCIJU PAR DROŠĪBU", pirms ieslēgt ģenerators.

▶▶ 6.1. ĢENERATORS IESLĒGŠANA:

- ▶ 6.1.1. Sekot visām instrukcijām saistībā ar drošību.
 - ▶ 6.1.2. Pārbaudīt, ka bākā ir degviela.
 - ▶ 6.1.3. Aizvērt bākas korķi.
 - ▶ 6.1.4. Pievienot padeves dakšu pie elektrības tīkla (SKATĪT SPRIEGUMU "TEHNISKO DATU TABULĀ") (SKAT. ATT. 3).
 - ▶ 6.1.5. Novietot slēdži "ON/OFF" pozīcijā "ON" (I) (SKAT. ATT. 4). Ģenerators vajadzētu ieslēgties pēc dažām minūtēm. Ja ģenerators neieslēdzas, konsultēties ar paragrāfu "13. ATPAZĪT PROBLĒMU".
MODEĻI AR DUBULTO SADEGŠANAS KAMERU: lai izmantotu sildītāju ar maksimālo jaudu, pagrieziet abus slēdžus "ON/OFF" pozīcijā "ON" (I). Lai izmantotu sildītāju ar vidējo jaudu, pagrieziet tikai vienu no slēdžiem "ON/OFF" pozīcijā "ON" (I). Vadības indikācijas un vienvietīgās aizdegšanās kameras atlase atrodas uz vadības paneļa un uz sadegšanas kameras.
 - ▶ 6.1.6. Modeļiem ar vides termostatu, pārbaudīt roktura pozīciju (SKAT. ATT. 9-10).
- PIEZĪME: GADĪJUMĀ, JA ĢENERATORS IZSLĒDZAS DEGVIELAS IZBEIGŠANĀS DĒĻ, PIEPILDĪT BĀKU UN IESTATĪT ĢENERATORS (SKAT. PARAGRĀFU 6.2).**

►► 6.2. ĢENERATORA IESTATĪŠANA (RESET):

Modeļos ar automātisko "RESET", izslēgt un ieslēgt no jauna ģeneratoru (SKAT. ATT. 5-4).

►► 6.3. ĢENERATORA IZSLĒGŠANA:

NEATVIENOJIET KONTAKTDAKŠU, LĪDZ DZESĒŠANAS CIKLS NAV PILNĪBĀ BEIDZIES.

►6.3.1. Novietot slēdzi "ON/OFF" pozīcijā "OFF" (0) (SKAT. ATT. 5).

►6.3.2. Atvienot ģeneratoru no elektriskā tīkla (SKAT. ATT. 6).

7. KOMPRESORA SPIEDIENA REGULĒŠANA (Kontaktēties ar tehniskas palīdzības centru)

(SKAT. ATT. 7)

AR ĢENERATORA NOLIETOŠANOS, VARĒT BŪT NEPIECIEŠMA KOMPRESORA SPIEDIENA ATJANOŠANA.

►7.1. Atrast "TEHNISKO DATU TABULĀ" Jūsu ģeneratora pareizo spiedienu (Bar - PSI - kPa).

►7.2. Noņemt manometra savienojuma skrūvi/korķi (A).

►7.3. Montēt manometru (nav dots līdzī, skatīt "PIEDERUMI").

►7.4. Ieslēgt ģeneratoru.

►7.5. Rīkoties ar regulēšanas skrūvi, pagriežot pulksteņrādītāja virzienā, lai palielinātu spiedienu un pretēji pulksteņrādītāja virzienam lai to samazinātu (B).

►7.6. Noņemt manometru un novietot atpakaļ skrūvi/korķi (A).

8. BĀKAS FILTRA TĪRĪŠANA

(SKAT. ATT. 8)

ATKARĪBĀ NO DEGVIELAS KVALITĀTES, KAS TIEK LIETOTA, VAR BŪT NEPIECIEŠAMA BĀKAS FILTRA TĪRĪŠANA.

►8.1. Noņemt bākas korķi (A).

►8.2. Izņemt filtru (B) no filtra.

►8.3. Notīrīt filtru (B) ar tīru degvielu, uzmanoties, lai to nebojātu.

►8.4. Ierīkot atpakaļ filtru (B) bākā.

►8.5. Aizvērt korķi (A).

9. GLABĀŠANA UN TRANSPORTS

LAI LABI GLABĀTU UN/VAI TRANSPORTĒTU ĢENERATORU, TIEK IETEIKTS SEKOT SEKOJOŠAI PROCEDŪRAI.

►9.1. Iztukšot bāku no degvielas (dažiem modeļiem ir izlādes korķis, kas atrodas uz bākas dibena. Šādā gadījumā, noņemt izlādes korķi un iztukšot degvielu).

►9.2. Ja tiek pamanīta pārpalikumu klātbūtne, ieliet tīru degvielu bākā un izlādēt no jauna.

►9.3. Aizvērt bākas korķi un/vai pēc nepieciešamības izlādes korķi un iznīcināt degvielu pareizā veidā un atbilstoši pastāvošām normām.

►9.4. Lai labāk saglabātu ģeneratoru, tiek ieteikts uzglabāt to līmeņotā pozīcijā, lai izvairītos no degvielas izplūšanas un tas ir jāglabā sausā vietā, kur nav iespējamo ārējo bojājumu pastāvēšana.

10. TELPAS TERMOSTATS

►► 10.1. MODEĻI AR TĀLVADĪBAS TELPAS TERMOSTATA SĀKOTNĒJU IESTATĪŠANU: (SKAT. ATT. 9)

Modeļiem ar tālvadības telpas termostata sākotnējo iestatīšanu noņemiet pārsegu, kas savienots ar sildītāju (A), pievienojiet termostatu (B) (pēc izvēles) un iestatiet vēlamo telpas temperatūru. Istabas termostats pilnībā izslēdz sildītāju, kad tiek sasniegta iestatītā temperatūra. Ja temperatūra ir zemāka par iestatīto temperatūru, sildītājs automātiski ieslēdzas no jauna.

►► 10.2. MODEĻI AR TELPAS TERMOSTATU, KAS UZSTĀDĪTI VADĪBAS PANELĪ:

(SKAT. ATT. 10)

Modeļiem ar telpas termostatu, ka uzstādīti vadības panelī, ja ar pogas (B) palīdzību ir ieslēgta vēlamā temperatūra, uz dažām sekundēm sāk mirgot displejs (A) un pēc tam tas rāda telpas temperatūru. Kad kloķis (B) ir pilnībā pagriezts pa labi, displejs (A) rāda "CH" un sildītājs darbojas nepārtraukti.

►► 10.3. MODEĻI AR TĀLVADĪBAS TELPAS TERMOSTATA SĀKOTNĒJU IESTATĪŠANU UN AR TELPAS TERMOSTATU, KAS UZSTĀDĪTS VADĪBAS PANELĪ:

(SKAT. ATT. 9-10)

Modeļiem ar tālvadības telpas termostata sākotnējo iestatīšanu un ar telpas termostatu, kas uzstādīts vadības panelī, noņemiet pārsegu, kas savienots ar sildītāju (SKAT. A ATT. 9), un pievienojiet termostatu (SKAT. B ATT. 9) (pēc izvēles). Pareizai sildītāja darbībai pagrieziet pogu pilnībā pa labi (SKAT. B ATT. 10), displejs (SKAT. A ATT. 10) rāda "CH", un pēc tam iestatiet tālvadības telpas termostatā vēlamo temperatūru.

11. NOVĒRŠANAS TEHNISKĀS APKOPES PROGRAMMA

BRĪDINĀJUMS: PIRMS VEIKT JEBKĀDA VEIDA TEHNISKO APKOPI VAI REMONTU, ATVIENOT PADEVES KABEĻI NO ELEKTRĪBAS TĪKLA, UN PĀRLIECINĀTIES, KA ĢENERATORS IR AUKSTS.

SASTĀVDAĻA	TEHNISKĀS APKOPES BIEŽUMS	TEHNISKĀS APKOPES PROCEDŪRA
Degvielas bāka	Iztukšot un izskalot bāku ar tīru degvielu katru 150-200 darba stundu	Iztukšot un izskalot bāku ar tīru degvielu (SKAT. PARAGRĀFU 9)
Filtri	Tīrīt vai nomainīt katru 500 darba stundu vai atkarībā no nepieciešamības	Kontaktēties ar tehniskas palīdzības centru

12. DISPLEJA KĻŪDAS (JA TĀDS IR)

(SKAT. ATT. 8)

	IEMESLS	RISINĀJUMS
F0	1. Ieslēdzējs "ON/OFF" atrodas "ON" (I) pozīcijā, kad ģenerators ir pieslēgts elektrības tīklam	1. Pēc ģeneratora atslēgšanas pārslēgt ieslēdzēju uz "OFF" (0) pozīciju, atkārtoti pieslēgt pie elektrības līdzdas un pārslēgt ieslēdzēju uz "ON" (I) pozīciju
F1	1. Degvielas trūkums 2. Netīra degviela 3. Fotoelements piesārņots vai bojāts 4. Piesārņots degvielas filtrs 5. Aizdedzes kļūda	1. Pārslēgt ieslēdzēju uz "OFF" (0) pozīciju, uzpildīt tvertni ar degvielu 2. Pārslēgt ieslēdzēju uz "OFF" (0) pozīciju, iztukšot un pēc tam atkārtoti uzpildīt tvertni ar degvielu. Filtru tīrīt ar tīru degvielu, uzmanīgi, lai to nebojāt (SKAT. PARAGRĀFU 8) 3. Kontaktēties ar tehniskas palīdzības centru 4. SKAT. PARAGRĀFU 8 5. Kontaktēties ar tehniskas palīdzības centru
F2	1. Pārtraukts vads 2. Bojāts devējs	1. Kontaktēties ar tehniskas palīdzības centru 2. Kontaktēties ar tehniskas palīdzības centru
F3	1. Ģeneratora iekšēja pārkaršana	1. Izslēgt ģeneratoru un pagaidīt līdz pilnīgai atdzišanās
F4	1. Spriegums nav piemērots	1. Pārbaudiet ierīces spriegumu
LO	1. Ārēja temperatūra zem -5°C	1. Normāls apstākļi
CH	1. Nepārtraukta darbība	1. Normāls apstākļi

iv

13. ATPAZĪT PROBLĒMU

PROBLĒMA	IESPĒJAMĀIS CĒLONIS	IESPĒJAMĀIS RISINĀJUMS
Generators neiet	1. Generators ir bloķēts 2. Ieslēgšanas slēdzis ir pozīcijā "OFF" (0) 3. Padeves neesamība 4. Temperatūras devēja intervence 5. Kontroles plāksne ir bloķēta 6. Vides termostata kļūdaina uzstādīšana (ja tāds ir)	1. Iestatīt ģeneratoru (SKAT. PARAGRĀFU 6.2) 2. Novietot ieslēgšanas slēdzi pozīcijā "ON" (I) 3. Pareizi ievadīt padeves kabeli elektriskā tīkla rozetē 4. Pagaidīt vismaz desmit minūtes, pēc tam atkārtoti pamēģināt pāriet uz aizdedzes fāzi 5a. Iestatīt ģeneratoru (SKAT. PARAGRĀFU 6.2) 5b. Identificēt kļūdu uz displeja (ja tāds ir) 6. Rīkoties uz vides termostata, vedot to uz augstāku temperatūru, nekā ir darba vides temperatūra (SKAT. ATT. 9-10)
Dzinējs iedarbojas, bet uguns neiedegās	1. Degvielas neesamība 2. Kļūdaini sūkņa spiedienu 3. Neatbilstošu vielu iesamība bākā	1. Piepildīt degvielu un ja ir nepieciešams iestatīt ģeneratoru 2. Regulēt kompresora spiedienu (SKAT. PARAGR. 7) 3. Iztukšot un piepildīt bāku ar tīru degvielu (SKAT. PARAGR. 9)

TÄHTIS: ENNE SOOJENDI KOKKUPANEMIST, KÄIVITAMIST VÕI HOOLDUST TULEB KASUTUSJUHEND LÄBI LUGEDA JA SELLEST ARU SAADA. SOOJENDI VALE KASUTAMINE VÕIB PÕHJUSTADA RASKEID VIGASTUSI. KASUTUSJUHEND TULEB HOIDA TULEVIKUS KASUTAMISEKS ALLES.

1. OHUTUSALANE TEAVE

HOIATUSED

 **TÄHTIS:** See õhukütteseade on mõeldud mobiilseteks ja ajutisteks professionaalseteks rakendusteks. See ei ole mõeldud kasutamiseks kodus keskkonnas ega inimeste soojusmugavusena.

 **TÄHTIS:** Käesolev aparaat ei ole mõeldud kasutamiseks füüsiliste, sensorsete ja vaimsete puuetega või kogematu inimestele (sh lastele), v.a juhul, kui see toimub nende ohutuse eest vastutava isiku järelevalve all. Tuleb kontrollida, et lapsed ei mängiks aparaadiga.

 **OHT:** Süsinikoksiidist põhjustatud lämbus võib lõppeda surmaga!

Süsinikoksiidi põhjustatud lämbuse esimesed sümptomid sarnanevad gripi sümptomitele, millega kaasneb peavalu, peapööritus ja/või iiveldus. Niisugused sümptomid võivad olla põhjustatud soojendi rikkest. **NIISUGUSTE SÜMPTOMITE ILMNEMISEL MINGE VIIVITAMATA VÄRSKE ÖHU KÄTTE** ja laske soojendi tehnilise abi keskusel parandada.

▶▶ 1.1. TARNIMINE:

- ▶ 1.1.1. Tarnimise eest vastutavad töötajad peavad olema kvalifitseeritud ning teadlikud tootja kasutusjuhendist ja kehtivatest normidest, et tagada soojendite ohutu tarnimine.
- ▶ 1.1.2. Kasutada üksnes soojendi märgistusel täpsustatud kütust.
- ▶ 1.1.3. Enne tarnimist tuleb soojendi välja lülitada ja oodata, kuni see on jahtunud.
- ▶ 1.1.4. Kütusemahuteid tuleb hoida üksteisest eraldi.
- ▶ 1.1.5. Kõik kütusemahutid peavad asuma soojendist vähemalt minimaalsel kaugusel, vastavalt kehtivatele normidele.
- ▶ 1.1.6. Kütust tuleb hoida ruumides, mille põrand ei võimalda kütusel läbi imbuda ja tilkuda selle all olevatele võimalikele leekidele, mis võivad põhjustada kütuse süttimise.

- ▶ 1.1.7. Kütuse ladustamine peab toimuma kooskõlas kehtivate normidega.

▶▶ 1.2. OHUTUS:

- ▶ 1.2.1. Ärge kunagi kasutage soojendit ruumides, kus on bensiini-, värvilahusti- või muid väga tuleohtlikke aure.
- ▶ 1.2.2. Soojendi kasutamisel tuleb järgida kõiki kohalikke määrusi ja kehtivaid norme.
- ▶ 1.2.3. Presendi, eesriide või muude sarnaste kattematerjalide läheduses kasutatavad soojendid peavad asuma nendest ohutus kauguses. Soovitatakse kasutada ka tulekindlaid kattematerjale.
- ▶ 1.2.4. Kasutada üksnes hästi ventileeritud ruumides. Ruumis peab olema kehtivatele normidele vastav avaus, mis võimaldab lasta ruumi värsket õhku.
- ▶ 1.2.5. Soojendit tohib ühendada üksnes selle märgisel näidatud pinge ja sagedusega elektritoitega.
- ▶ 1.2.6. Kasutada üksnes maandusega kolmesoonelisi pikendusjuhtmeid.
- ▶ 1.2.7. Soojendi ja süttivate ainete vaheline soovitatav minimaalne ohutu kaugus on: eesmisest väljavooluavast = 2,5 m, külgedel, üleval ja taga = 1,5 m.
- ▶ 1.2.8. Kuum või töötav soojendi tuleb asetada stabiilsele ja looditud pinnale, et vältida süttimisohtu.
- ▶ 1.2.9. Loomad tuleb hoida soojendist ohutus kauguses.
- ▶ 1.2.10. Kui soojendit ei kasutata, tuleb see elektrivõrgust lahutada.
- ▶ 1.2.11. Kui soojendit juhitakse termostaadi abil, võib see sisse lülituda mis tahes hetkel.
- ▶ 1.2.12. Mitte kunagi ei tohi soojendit kasutada elu- ega magamisruumides.
- ▶ 1.2.13. Mitte kunagi ei tohi katta kinni soojendi õhu sisse- (taga) ja väljavooluava (ees).
- ▶ 1.2.14. Kui soojendi on kuum või ühendatud elektrivõrku või sisse lülitatud, ei tohi seda nihutada, remontida, kütusega täita ega hooldada.
- ▶ 1.2.15. Mitte suunata õhuvoolu soojendi sisse- ja väljavooluava juures.
- ▶ 1.2.16. Süttivad või termotundlikud materjalid (sh toitejuhtmed) tuleb hoida

soojendi kuumadest pindadest ohutus kauguses.

- ▶ 1.2.17. Kui toitejuhet vigastatakse, tuleb see lasta tehnilise abi keskusel välja vahetada, et vältida igasuguseid ohte.

2. SOOJENDI LAHTIPAKKIMINE

- ▶ 2.1. Eemaldada kõik kehtivate normide kohaselt soojendi transportimiseks ja turustamiseks kasutatud pakkematerjalid.
- ▶ 2.2. Võtta kõik toote osad pakendist välja.
- ▶ 2.3. Kontrollida, kas transportimise käigus ei ole toode kahjustada saanud. Kui ilmneb, et soojendi on kahjustada saanud, tuleb sellest viivitamata teavitada edasimüüjat, kelle käest see osteti.

3. SOOJENDI KOKKUPANEMINE (29-44 kW)

(VT JOONIS 1)

Käesolevad mudelid on varustatud rataste ja käepideme(te)ga, vastavalt mudelile. Need osad ja nende kinnitusdetailid asuvad soojendi kastis.

4. KÜTUS

HOIATUS: Soojendi töötab üksnes DIISLIKÜTUSE või PETROOLIGA.

Süttimis- või plahvatusohu vältimiseks tuleb kasutada üksnes diislikütust või petrooli. Mitte kunagi ei tohi kasutada bensiini, naftat, värvilahusteid, alkoholi või muid väga tuleohtlikke kütuseid.

Väga madalate temperatuuride korral kasutada mittetoksilisi külmumisvastaseid vahendeid.

5. TÖÖTAMISPÕHIMÕTTED

Tootesegmendi kompressorid pakuvad väga laia jõudlusvahemikku. Müügil on ühe ja kahe põlemiskambriga mootorid. Kahe põlemiskambriga küttekehadel kasutatakse põlemiskambreid samaaegselt maksimaalse võimsuse kasutamiseks ning üht põlemiskeha vahepealse võimsuse jaoks.

(VT JOONIST 2)

- A. Põlemiskamber ja põlemiskambri kate,
- B. Ventilaator,
- C. Mootor,
- D. Kompressor,
- E. Kütusepaak.

Kompressor(D), miskäivitubmootoriga(C), surub kokku õhu, mis imeb läbi pihusti kütusepaagist (E) kütust, et tekitada nn "VENTURI EFEKT". Pihustatud kütus süttib põlemiskambris (A)

kokkupuutel süüturiga. Põlemisel tekkivad jääkproduktid segunevad õhuvooluga, mida tekitab ventilaatori (B) pöörlemine, ja juhitakse soojendi väljavooluava juurde. Elektroonilise kontrollkaardiga seotud fototakisti kontrollib pidevalt soojendi nõuetekohast töötamist, peatades häirete korral tsükli.

6. TÖÖTAMINE

HOIATUS: Enne soojendi sisselülitamist lugege tähelepanelikult peatükki „OHUTUSALANE TEAVE”.

▶▶ 6.1. SOOJENDI KÄIVITAMINE:

- ▶ 6.1.1. Järgida kõiki ohutusjuhiseid.
- ▶ 6.1.2. Kontrollida, kas kütusepaagis on kütust.
- ▶ 6.1.3. Sulgeda kütusepaagi kork.
- ▶ 6.1.4. Ühendada toitepistik elektrivõrku (VT PINGET PEATÜKIS „TEHNILISTE ANDMETE TABEL”) (VT JOONIS 3).
- ▶ 6.1.5. Asetada lüliti "ON/OFF" asendisse "ON" (I) (VT JOONIS 4). Soojendi peaks mõne sekundi pärast käivituma. Kui soojendi ei käivitu, lugege punkti "13. RIKKEPÕHJUSTE KINDLAKSTEGEMINE”.

KAHE PÕLEMISKAMBRIGA MUDELID:

Küttekeha maksimaalsel võimsusel kasutamiseks lülitage mõlemad "ON/OFF" nupud "ON" (I) asendisse Küttekeha keskmisel võimsusel kasutamiseks lülitage üks "ON/OFF" nupp "ON" (I) asendisse Üheainsa põlemiskambri juhtimiseks ja valimiseks vajalikud juhised on kirjas kontrollpaneelil ning põlemiskambril.

- ▶ 6.1.6. Ruumitermostaadiga mudelite puhul kontrollida nupu asendit (VT JOONISEID 9 JA 10).

NB: KUI TERMOSTAAT LÜLITUB VÄLJA KÜTUSE LÕPPEMISE TÕTTU, TÄITA KÜTUSEPAAK JA LÄHTESTADA SOOJENDI (VT PUNKTI 6.2).

▶▶ 6.2. SOOJENDI LÄHTESTAMINE:

Mudelite puhul, millel on automaatne RESET-funktsioon, lülitada soojendi välja ja seejärel taas sisse (VT JOONISEID 5 JA 4).

▶▶ 6.3. SOOJENDI VÄLJALÜLITAMINE:

ÄRGE EEMALDAGE TOITEPISTIKUT ELEKTRIVÕRGUST ENNE JAHTUMISTSÜKLI LÕPPU.

- ▶ 6.3.1. Asetada lüliti "ON/OFF" asendisse "OFF" (0) (VT JOONIS 5).
- ▶ 6.3.2. Lahutage õhusoojendi elektrivõrgust (VT JOONIS 6).

7. KOMPRESSORI RÕHU REGULEERIMINE (Pöörduge teeninduskeskusesse)

(VT JOONIST 7)

SOOJENDI PIKAAJALISE KASUTAMISE TÕTTU VÕIB OLLA VAJA KOMPRESSORI RÕHK TAASTADA.

- ▶ 7.1. Kontrollige “TEHNILISTE ANDMETE TABELIST” soojendi õiget rõhku (Bar - PSI - kPa).
- ▶ 7.2. Eemaldada manomeetri ühendusdetaili kruvikork (A).
- ▶ 7.3. Paigaldada manomeeter (ei ole varustuse hulgas, vt “LISASEADMED”).
- ▶ 7.4. Lülitada soojendi sisse.
- ▶ 7.5. Keerata reguleerimiskruvi päripäeva rõhu suurendamiseks ja vastupäeva rõhu vähendamiseks (B).
- ▶ 7.6. Eemaldada manomeeter ja keerata kruvikork (A) uuesti kinni.

8. KÜTUSEPAAGI FILTRI PUHASTAMINE

(VT JOONIST 8)

SÕLTUVALT KASUTATUD KÜTUSE KVALITEEDIST VÕIB OSUTUDA VAJALIKUKS KÜTUSEPAAGI FILTRI PUHASTAMINE.

- ▶ 8.1. Eemaldage kütusepaagi kork (A).
- ▶ 8.2. Võtke filter (B) kütusepaagist välja.
- ▶ 8.3. Puhastage filter (B) puhta kütusega, filtrit kahjustamata.
- ▶ 8.4. Paigaldage filter (B) kütusepaaki tagasi.
- ▶ 8.5. Sulgege kork (A).

9. HOIDMINE JA TRANSPORTIMINE

SOOJENDI PARIMAL VIISIL HOIDMISEKS JA/ VÕI TRANSPORTIMISEKS SOOVITATAKSE TOIMIDA JÄRGMISELT.

- ▶ 9.1. Tühjendage kütusepaak kütusest (mõned mudelid on varustatud kütusepaagi põhja paigaldatud tühjenduskorgiga. Sellisel juhul eemaldage tühjenduskork ja laske kütus välja).
- ▶ 9.2. Kui täheldate kütuses mustust, valage kütusepaaki puhast kütust ja tühjendage see uuesti.
- ▶ 9.3. Sulgege kütusepaagi kork ja/või tühjenduskork ning kõrvaldage kütus nõuetekohaselt ja vastavalt kehtivatele normidele.
- ▶ 9.4. Soojendi parimal viisil hoidmiseks soovitatakse hoida seda looditud asendis, et vältida kütuse väljajooksmist, ja kuivas kohas ning kaitsta võimalikest välisteguritest põhjustatud kahjustuste eest.

10. RUUMITERMOSTAAT

▶▶ 10.1. EELSEADISTATUD EEMALASETSEVATE RUUMITERMOSTAATIDE MUDELID:

(VT JOONIST 9)

Eelseadistatud eemalasetsevate ruumitermostaatide mudelite puhul eemalda kütteseadmega ühendatud kate (A), ühenda termostaat (B) (valikuline) ning seadista ruumi soovitud temperatuur. Pärast seadistatud temperatuuri saavutamist lülitab ruumi termomeeter küttekeha automaatselt välja. Kui temperatuur langeb allapoole seadistatud punkti, siis käivitub küttekeha automaatselt.

▶▶ 10.2. JUHTPANEELILE PAIGALDATUD RUUMITERMOSTAADIGA MUDELID:

(VT JOONIST 10)

Juhtpaneelile paigaldatud ruumitermostaadiga mudelite puhul hakkab keerates nuppa (B) soovitud temperatuur ekraanil (A) mõneks sekundiks vilkuma, peale seda näitab ekraan ruumi temperatuuri. Kui nupp (B) on täielikult paremale keeratud, näitab ekraan (A) kirja “CH”, peale mida töötab küttekeha pidevalt.

▶▶ 10.3. EELSEADISTATUD EEMALSEISVATE RUUMITERMOSTAATIDE JA JUHTPANEELILE PAIGALDATUD RUUMITERMOSTAATIDE MUDELID:

(VT JOONISEID 9-10)

Eelseadistatud eemalseisvate ruumitermostaatide ning juhtpaneelile paigaldatud ruumitermostaatide mudelite puhul eemalda küttekehaga ühendatud kate (VT A JOONIST 9) ja ühenda termostaat (VT B JOONIST 9) (valikuline). Küttekeha õigeks töötamiseks keera nupp täielikult paremale (VT B JOONIST 10), ekraan (VT A JOONIST 10) näitab kirja “CH”, peale mida seadista soovitud temperatuur eemalseisvale ruumitermostaadile.

11. ENNETAVA HOOLDUSE KAVA

HOIATUS: ENNE MIS TAHES HOOLDUS- VÕI PARANDUSTÖÖDE TEGEMIST VÕTKE TOITEJUHE ELEKTRIVÕRGUST VÄLJA JA VEENDUGE, ET SOOJENDI ON JAHTUNUD.

SOOJENDI OSA	HOOLDUSSAGEDUS	HOOLDUSPROTSESS
Kütusepaak	Tühjendada ja pesta kütusepaaki puhta kütusega iga 150-200 töötunni tagant	Tühjendada kütusepaak ja pesta seda puhta kütusega (VT PUNKTI 9)
Filter	Puhastada või asendada iga 500 töötunni tagant või vastavalt vajadusele	Pöörduge teeninduskeskusesse

12. VEATEATED (KUS ON OLEMAS)

(VT JOONIST 8)

	PÕHJUS	LAHENDUS
F0	1. Lüliti "ON/OFF" on seadme vooluvõrku lülitamise ajal asendis "ON" (I)	1. Lülitage generaator vooluvõrgust välja, seade lüliti asendisse "OFF" (0), torgake pistik uuesti pistikupesasse ning lülitage lüliti asendisse "ON" (I)
F1	1. Puudub kütus 2. Kütus ei ole piisavalt puhas 3. Fotoelement on määrdunud või kahjustatud 4. Kütusefilter on määrdunud 5. Süüteviga	1. Seadke tööüliti asendisse "OFF" (0) ja täitke kütusemahuti kütusega 2. Seadke tööüliti asendisse "OFF" (0), tühjendage kütusemahuti ning täitke see puhta kütusega. Puhastage filter puhta kütusega. Olge ettevaatlik, et te filtrit mitte kahjustada (VT PUNKTI 8) 3. Pöörduge teeninduskeskusesse 4. VT PUNKTI 8 5. Pöörduge teeninduskeskusesse
F2	1. Toide katkestatud 2. Kahjustatud andur	1. Pöörduge teeninduskeskusesse 2. Pöörduge teeninduskeskusesse
F3	1. Generaator on seest ülekuumenenud	1. Lülitage generaator välja ja oodake, et see täielikult jahtuks
F4	1. Ebapiisav pinge	1. Veenduda, et seadme voolupinge on nõuetekohane
LO	1. Välistemperatuur on madalam kui -5°C	1. Normaalne tingimus
CH	1. Pidev töö	1. Normaalne tingimus

13. RIKKEPÕHJUSTE KINDLAKSTEGEMINE

RIKE	VÕIMALIK PÕHJUS	VÕIMALIK LAHENDUS
Soojendi ei käivitu	1. Soojendi on blokeeritud 2. Sisselülitamisnupp on asendis "OFF" (0) 3. Puudub toide 4. Temperatuuriandur ei toimi 5. Kontrollkaart on blokeeritud 6. Ruumitermostaat (kus on olemas) on valesti seadistatud	1. Lähtestada soojendi (VT PUNKTI 6.2) 2. Asetada sisselülitamisnupp asendisse "ON" (I) 3. Ühendada toitejuhe õigesti elektrivõrku 4. Oodake vähemalt kümme minutit ning püüdke seejärel liikuda süütefaasi 5a. Lähtestada soojendi (VT PUNKTI 6.2) 5b. Vaadake vealiiki näidikult (kus on olemas) 6. Reguleerida ruumitermostaadi temperatuur kõrgemaks kui töökeskkonna temperatuur (VT JOONISEID 9-10)
Mootor käivitub, kuid leek ei sütti	1. Kütuse puudumine 2. Pumba ebaõige rõhk 3. Kütusepaagis on võõraid	1. Täita paak uuesti kütusega ja vajaduse korral lähtestada soojendi 2. Reguleerida kompressori rõhku (VT PUNKTI 7) 3. Tühjendada kütusepaak ja täita see puhta kütusega (VT PUNKTI 9)

TÄHTIS: ENNE SOOJENDI KOKKUPANEMIST, KÄIVITAMIST VÕI HOOLDUST TULEB KASUTUSJUHEND LÄBI LUGEDA JA SELLEST ARU SAADA. SOOJENDI VALE KASUTAMINE VÕIB PÕHJUSTADA RASKEID VIGASTUSI. KASUTUSJUHEND TULEB HOIDA TULEVIKUS KASUTAMISEKS ALLES.

1. INFORMAȚII PRIVIND SIGURANȚA AVERTISMENTE

 **IMPORTANT:** Încălzitorul de aer a fost proiectat pentru aplicații profesionale mobile și temporare. Nu a fost proiectat pentru uz casnic și nici pentru confortul termic al persoanelor.

 **IMPORTANT:** Acest aparat nu trebuie utilizat de către persoanele (inclusiv copiii) cu capacități fizice, senzoriale și mentale reduse, sau fără experiență, cu condiția să fie supravegheate de o persoană responsabilă pentru siguranța lor. Copiii trebuie controlați pentru a vă asigura că nu se joacă cu aparatul.

 **PERICOL:** Asfixierea cu oxid de carbon poate fi fatală.

Primele simptome de asfixie cu oxid de carbon seamănă cu cele ale gripei, cu cefalee, amețeli și/sau greață. Aceste simptome ar putea fi cauzate de funcționarea defectuoasă a generatorului. **ÎN CAZUL ÎN CARE APAR ACESTE SIMPTOME, IEȘIȚI IMEDIAT ÎN AER LIBER și reparați generatorul la un centru de asistență tehnică.**

▶▶ 1.1. ALIMENTARE:

- ▶ 1.1.1. Personalul responsabil cu alimentarea trebuie să fie calificat și complet familiarizat cu instrucțiunile fabricantului și cu normativa în vigoare privind alimentarea sigură a generatoarelor.
- ▶ 1.1.2. Folosiți doar tipul de combustibil în mod expres specificat pe plăcuța de identificare a generatorului.
- ▶ 1.1.3. Înainte de a efectua alimentarea, opriți generatorul, și așteptați să se răcească.
- ▶ 1.1.4. Cisternele de depozitare a carburantului trebuie să se afle într-o structură separată.
- ▶ 1.1.5. Toate rezervoarele de combustibil, trebuie să se afle la o distanță minimă de siguranță față de generator, conform normelor în vigoare.
- ▶ 1.1.6. Combustibilul se păstrează în încăperi cu pardoseli care să nu permită pătrunderea

și picurarea acestuia pe flăcările de dedesubt, care pot cauza aprinderea.

- ▶ 1.1.7. Păstrarea combustibilului se efectuează în conformitate cu normativa în vigoare.

▶▶ 1.2. SIGURANȚĂ:

- ▶ 1.2.1. Nu folosiți niciodată generatorul în încăperi unde există benzină, solvenți pentru vopsele sau alți vapori puternic inflamabili.
- ▶ 1.2.2. În timpul utilizării generatorului, respectați toate ordonanțele locale și normativa în vigoare.
- ▶ 1.2.3. Generatoarele folosite în apropierea pânzelor, prelatelor sau altor materiale asemănătoare de acoperire, trebuie să fie situate la distanță de siguranță față de acestea. Se recomandă și utilizarea materialelor de acoperire de tip ignifug.
- ▶ 1.2.4. Folosiți doar în zone bine ventilate. Asigurați o deschidere adecvată conform normelor în vigoare, în scopul de a introduce aer proaspăt din exterior.
- ▶ 1.2.5. Alimentați generatorul doar cu curent având tensiunea și frecvența specificate pe plăcuța de identificare a generatorului.
- ▶ 1.2.6. Folosiți doar prelungitoare cu trei fire conectate corect la masă.
- ▶ 1.2.7. Distanțele minime de siguranță, recomandate, între generator și substanțele inflamabile sunt: ieșire anterioară = 2,5 m; lateral, sus și spate = 1,5 m.
- ▶ 1.2.8. Puneți generatorul cald, sau în funcțiune, pe o suprafață stabilă și nivelată, pentru a evita riscurile de incendiu.
- ▶ 1.2.9. Țineți animalele la distanță de siguranță față de generator.
- ▶ 1.2.10. Deconectați generatorul de la priza de rețea, atunci când nu este folosit.
- ▶ 1.2.11. Când este controlat de la un termostat, generatorul se poate porni în orice moment.
- ▶ 1.2.12. Nu folosiți niciodată generatorul în camere frecvent locuite, nici în dormitoare.
- ▶ 1.2.13. Nu blocați niciodată priza de aer (latura posterioară), nici ieșirea aerului (latura anterioară) din generator.
- ▶ 1.2.14. Când generatorul este cald, sau conectat la rețeaua electrică, ori în

funcțiune, nu trebuie niciodată să fie mutat, manevrat, alimentat nici supus vreunei intervenții de întreținere.

- ▶ **1.2.15. Nu canalizați aerul nici la intrarea nici la ieșirea generatorului.**
- ▶ **1.2.16. Mențineți o distanță corespunzătoare față de materialele inflamabile, sau termolabile (inclusiv cablul de alimentare) și față de părțile calde ale generatorului.**
- ▶ **1.2.17. Dacă este avariata cablul de alimentare, acesta trebuie să fie înlocuit la centrul de asistență tehnică, pentru a preveni orice risc.**

2. DEZAMBALARE

- ▶ 2.1. Îndepărtați toate materialele de ambalaj folosite pentru a confecționa și expedia generatorul și eliminați-le conform normelor în vigoare.
- ▶ 2.2. Scoateți toate articolele din ambalaj.
- ▶ 2.3. Controlați eventualele daune suferite în timpul transportului. Dacă generatorul este avariata, informați imediat dealerul de unde a fost achiziționat.

3. ASAMBLARE (29-44 kW)

(VEZI FIG. 1)

Aceste modele sunt dotate cu roți și mânere/mâner în funcție de model. Aceste componente, prevăzute cu buloanele de montare, se află în cutia generatorului.

4. COMBUSTIBIL

AVERTISMENT: Generatorul funcționează doar cu DIESEL sau KEROSEN.

Folosiți doar diesel sau kerosen, pentru a evita riscurile de incendiu sau de explozie. Nu folosiți niciodată benzină, petrol, solvenți pentru vopsele, alcool sau alți combustibili puternic inflamabili. Folosiți aditivi antigel netoxici în caz de temperaturi foarte scăzute.

5. PRINCIPII DE FUNCȚIONARE

Seria de produse cu compresor dispun de o gamă largă de putere. Modelele sunt disponibile cu camere de ardere flancate individuale și duble. Pentru încălzitoarele cu cameră de ardere dublă cele două camere pot fi utilizate în mod simultan la putere maximă sau poate fi utilizată o singură cameră de ardere la putere medie.

(VEZI FIG. 2)

- A. Camera și cap combustie,
- B. Ventilator,
- C. Motor,
- D. Compresor,
- E. Rezervor.

Compresorul (D) pus în funcție de motor (C) comprimă aerul, care prin intermediul tubului pulverizator, aspiră combustibilul din rezervor (E) prin "EFECT VENTURI". Combustibilul pulverizat, în contact cu aprinzătorul, se aprinde în interiorul camerei de combustie (A). Produsele combustiei sunt amestecate cu fluxul de aer din mediu, generat de rotația ventilatorului (B) și împinse spre exteriorul generatorului. O fotorezistență, conectată la o placă electronică de control, verifică constant funcționarea corectă a generatorului, oprind ciclul în caz de anomalii.

6. FUNCȚIONARE

AVERTISMENT: Citiți cu atenție "INFORMAȚIILE PRIVIND SIGURANȚA", înainte de a porni generatorul.

▶▶ 6.1. PORNIREA GENERATORULUI:

- ▶ 6.1.1. Urmați toate instrucțiunile privind siguranța.
- ▶ 6.1.2. Controlați prezența combustibilului în rezervor.
- ▶ 6.1.3. Închideți dopul rezervorului.
- ▶ 6.1.4. Conectați ștecărul de alimentare la rețeaua electrică (VEDEȚI TENSIUNE ÎN "TABEL DATE TEHNICE") (VEZI FIG. 3).
- ▶ 6.1.5. Duceți întrerupătorul "ON/OFF" în poziție "ON" (I) (VEZI FIG. 4). Generatorul ar trebui să pornească în câteva secunde. Dacă generatorul nu pornește, consultați paragraful "13. INDIVIDUALIZARE PROBLEMA".

MODELE CU CAMERĂ DE ARDERE DUBLĂ:

Pentru a utiliza încălzitorul la putere maximă rotiți ambele întrerupătoare "ON/OFF" în poziția "ON" (I). Pentru a utiliza încălzitorul la putere medie rotiți doar unul dintre întrerupătoarele "ON/OFF" în poziția "ON" (I). Indicațiile pentru gestionarea și selectarea aprinderii fiecărei camere se află pe panoul de control și pe camera de ardere.

- ▶ 6.1.6. Pentru modelele cu termostat mediu înconjurător, verificați poziția butonului (VEZI FIG. 9-10).

N.B.: ÎN CAZ DE OPRIRE A GENERATORULUI DATORATĂ TERMINĂRII COMBUSTIBILULUI, UMLEȚI REZERVORUL ȘI RESEȚAȚI GENERATORUL (VEZI PARAG. 6.2).

▶▶ 6.2. RESETAREA GENERATORULUI:

În cazul modelelor cu "RESETARE" automată opriți și reporniți generatorul (VEZI FIG. 5-4).

▶▶ 6.3. OPRIREA GENERATORULUI:

NU SCOATEȚI ȘTECHERUL DIN PRIZĂ PÂNĂ LA ÎNCHEIEREA CICLULUI DE RĂCIRE.

- ▶ 6.3.1. Duceți întrerupătorul "ON/OFF" în poziție "OFF" (0) (VEZI FIG. 5).
- ▶ 6.3.2. Deconectați aparatul de la rețeaua electrică (VEZI FIG. 6).

7. REGLAREA PRESIUNII

COMPRESORULUI (Cereți ajutorul la centrul de asistență tehnică) (VEZI FIG. 7)

O DATĂ CU UZURA GENERATORULUI, AR PUTEA FI NECESARĂ RESTABILIREA PRESIUNII COMPRESORULUI.

- ▶ 7.1. Identificați în "TABELUL DATE TEHNICE", presiunea corectă (Bar - PSI - kPa) a generatorului dvs.
- ▶ 7.2. Îndepărtați șurubul /bușonul de prindere manometru (A).
- ▶ 7.3. Montați manometrul (nu din dotare, vezi "ACCESORII").
- ▶ 7.4. Porniți generatorul.
- ▶ 7.5. Acționați asupra șurubului de reglare rotind în sensul acelor de ceasornic pentru a crește presiunea și în sens contrar acelor de ceasornic pentru a o diminua (B).
- ▶ 7.6. Îndepărtați manometrul și repuneți șurubul/bușonul (A).

8. CURĂȚAREA FILTRULUI

REZERVOR

(VEZI FIG. 8)

ÎN FUNCȚIE DE CALITATEA COMBUSTIBILULUI FOLOSIT, POATE FI NECESARĂ CURĂȚAREA FILTRULUI REZERVOR.

- ▶ 8.1. Scoateți bușonul (A) rezervorului.
- ▶ 8.2. Scoateți filtrul (B) din rezervor.
- ▶ 8.3. Curățați filtrul (B) cu combustibil curat, fiind atenți să nu-l avariați.
- ▶ 8.4. Remontați filtrul (B) în rezervor.
- ▶ 8.5. Închideți bușonul (A).

9. PĂSTRARE ȘI TRANSPORT

ÎN VEDEREA PĂSTRĂRII ȘI/SAU TRANSPORTĂRII GENERATORULUI ÎN CONDIȚII CÂT MAI BUNE, SE RECOMANDĂ PROCEDURA URMĂTOARE.

- ▶ 9.1. Goliți rezervorul de combustibil (unele modele sunt prevăzute cu un bușon de golire așezat pe fundul rezervorului. În acel caz, îndepărtați bușonul de golire și goliți combustibilul).
- ▶ 9.2. Dacă se remarcă prezența reziduurilor, turnați combustibil curat în rezervor și goliți din nou.
- ▶ 9.3. Închideți bușonul rezervorului și/sau eventual bușonul de golire și eliminați combustibilul în mod corespunzător și conform normelor în vigoare.

- ▶ 9.4. Pentru a păstra cât mai bine generatorul, se recomandă păstrarea acestuia la nivel, pentru a evita ieșirea de combustibil precum și păstrarea în loc uscat și ferit de posibilele avarii externe.

10. TERMOSTAT DE CAMERĂ

▶▶ 10.1. MODELE PREVĂZUTE PENTRU INSTALAREA UNUI TERMOSTAT DE CAMERĂ LA DISTANȚĂ:

(VEZI FIG. 9)

În cazul modelelor prevăzute pentru instalarea termostatului de cameră la distanță: scoateți capacul încălzitorului (A), conectați termostatul (B) (opțional) și setați temperatura dorită. Termostatul de cameră oprește încălzitorul odată cu atingerea temperaturii setate. Dacă temperatura coboară sub temperatura setată, încălzitorul pornește din nou în mod automat.

▶▶ 10.2. MODELE CU TERMOSTAT DE CAMERĂ INSTALAT PE PANOUL DE COMANDĂ:

(VEZI FIG. 10)

În cazul modelelor cu termostat de cameră montat pe panoul de comandă: când butonul rotativ (B) este rotit, temperatura dorită începe să pâlpâie pe afișaj (A) timp de câteva secunde; după aceasta, pe afișaj apare temperatura din cameră. Când butonul rotativ (B) este rotit complet spre dreapta, pe afișaj (A) apare „CH”, iar apoi încălzitorul funcționează în continuu.

▶▶ 10.3. MODELE PREVĂZUTE PENTRU INSTALAREA UNUI TERMOSTAT DE CAMERĂ LA DISTANȚĂ ȘI A UNUI TERMOSTAT PE PANOUL DE COMANDĂ:

(VEZI FIG. 9-10)

În cazul modelelor prevăzute pentru instalarea unui termostat de cameră la distanță și a unui termostat instalat pe panoul de comandă: scoateți capacul de pe încălzitor (VEZI A FIG. 9) și conectați termostatul (VEZI B FIG. 9) (opțional). Pentru funcționarea corectă a încălzitorului, rotiți butonul rotativ complet spre dreapta (VEZI B FIG. 10) pe afișaj (VEZI A FIG. 10) apare „CH”; setați apoi temperatura dorită pe termostatul de cameră aflat la distanță.

11. PROGRAM DE ÎNTREȚINERE PREVENTIVĂ

AVERTISMENT: ÎNAINTE DE A EFECTUA ORICE ÎNTREȚINERE SAU REPARAȚIE, DECONECTAȚI CABLUL DE ALIMENTARE DE LA REȚEAUA ELECTRICĂ, ȘI ASIGURAȚI-VĂ CĂ GENERATORUL ESTE RECE.

COMPONENT	FRECVENȚĂ ÎNTREȚINERE	PROCEDURĂ ÎNTREȚINERE
Rezervor combustibil	Goliți și limpeziți rezervorul cu combustibil curat la interval de 150-200 ore de lucru	Goliți și limpeziți rezervorul cu combustibil curat (VEZI PARAG. 9)
Filtre	Curățați sau înlocuiți la interval de 500 ore de lucru sau în funcție de necesități	Cereți ajutorul la centrul de asistență tehnică

12. ERORI DISPLAY (UNDE ESTE PREZENT)

(VEZI FIG. 8)

	CAUZĂ	SOLUȚIE
F0	1. Butonul pornire/oprire "ON/OFF" este la poziția "ON" (I) atunci când generatorul este cuplat la rețeaua electrică	1. După decuplarea generatorului de la rețeaua electrică setați butonul de pornire/oprire la poziția "OFF" (0), cuplați din nou mufa la rețeaua electrică și setați butonul de pornire/oprire la poziția "ON" (I)
F1	1. Lipsă combustibil 2. Combustibil cu impurități 3. Fotocelulă murdară sau deteriorată 4. Filtru de combustibil cu impurități 5. Eroare aprindere	1. Setați butonul de pornire/oprire la poziția "OFF" (0), umpleți rezervorul cu combustibil 2. Setați butonul de pornire/oprire la poziția "OFF" (0) goliți și apoi umpleți din nou rezervorul de combustibil. Curățați filtrul cu combustibil curat, aveți grijă să nu-l stricați (VEZI PARAG. 8) 3. Cereți ajutorul la centrul de asistență tehnică 4. VEZI PARAG. 8 5. Cereți ajutorul la centrul de asistență tehnică
F2	1. Cablu întrerupt 2. Senzor deteriorat	1. Cereți ajutorul la centrul de asistență tehnică 2. Cereți ajutorul la centrul de asistență tehnică
F3	1. Supraîncălzire internă generator	1. Opriți generatorul și așteptați până ce se răcește complet
F4	1. Tensiune neadecvată	1. Verificați tensiunea corectă a instalației dvs
LO	1. Temperatura din exterior de sub -5°C	1. Condiție normală
CH	1. Funcționare continuă	1. Condiție normală

13. INDIVIDUALIZARE PROBLEMĂ

PROBLEMA	CAUZA POSIBILĂ	SOLUȚIE POSIBILĂ
Generatorul nu pornește	1. Generator în blocaj 2. Întrerupător de pornire în poziție "OFF" (0) 3. Lipsă alimentare 4. Intervenția senzorului de temperatură 5. Placă de control în blocaj 6. Configurare greșită a termostatului de mediu înconjurător (unde este prezent)	1. Resetați generatorul (VEZI PARAG. 6.2) 2. Duceți întrerupătorul de pornire în poziția "ON" (I) 3. Introduceți corect cablul de alimentare în priza rețelei electrice 4. Așteptați cel puțin zece minute, iar apoi încercați din nou să treceți la faza de aprindere 5a. Resetați generatorul (VEZI PARAG. 6.2) 5b. Identificați eroarea pe display (unde este prezent) 6. Acționați asupra termostatului de mediu înconjurător, ducându-l la o temperatură mai mare față de cea a mediului de lucru (VEZI FIG. 9-10)
Motorul pornește dar flacăra nu se aprinde	1. Lipsă combustibil 2. Presiune greșită a pompei 3. Prezență substanțe străine în rezervor	1. Alimentați cu combustibil și eventual resetați generatorul 2. Reglați presiunea compresorului (VEZI PARAG. 7) 3. Goliți și umpleți rezervorul cu carburant curat (VEZI PARAG. 9)

DÔLEŽITÉ: PREČÍTAŤ A POCHOPÍŤ TÚTO OPERATÍVNU PRÍRUČKU PRED MONTÁŽOU, UVEDENÍM DO PREVÁDZKY ALEBO ÚDRŽBOU TOHTO GENERÁTORA. NESPRÁVNE POUŽITIE MÔŽE ZAPRÍČINIŤ VÁŽNE PORANENIA. USCHOVÁVAŤ TÚTO PRÍRUČKU PRE BUDÚCE KONZULTÁCIE.

1. INFORMÁCIE O BEZPEČNOSTI

UPOZORNENIA

 **DÔLEŽITÉ:** Ohrievač vzduchu bol navrhnutý pre mobilné a dočasné profesionálne použitie. Nebol navrhnutý pre domáce použitie ani pre tepelný komfort osôb.

 **DOLEŽITÉ:** Tento prístroj nie je určený k používaniu zo strany osôb (vrátane detí) so zníženými fyzickými, zmyslovými alebo mentálnymi vlastnosťami, alebo osôb neskúsených, pokiaľ nie sú pod priamym dohľadom osoby, ktorá je zodpovedná za ich bezpečnosť. Deti musia byť kontrolované, aby sa s prístrojom nehrali.

 **NEBEZPEČENSTVO:** Asfyxia kysličníkom uhoľnatým môže byť fatálna.

Prvé príznaky asfyxie kysličníkom uhoľnatým sa podobajú chrípke, s bolesťami hlavy, točením hlavy a/alebo nútením k zvracaniu. Tieto príznaky môžu byť zapríčinené nesprávnym fungovaním generátora. V PRÍPADE VÝSKYTU TÝCHTO PRÍZNAKOV OKAMŽITE VYJŠŤ VON NA OTVORENÉ PRIESTRANSTVO a nechať opraviť generátor technickou servisnou službou.

▶▶ 1.1. TANKOVANIE:

▶ 1.1.1. Personál poverený natankovaním musí byť kvalifikovaný a oboznámený s pokynmi výrobcu a s platnými predpismi, vzťahujúcimi sa k bezpečnému plneniu generátora.

▶ 1.1.2. Používať výhradne typ paliva, ktoré je špecifikované na identifikačnom štítku generátora.

▶ 1.1.3. Pred natankovaním generátor vypnúť a počkať, kým nevychladne.

▶ 1.1.4. Cisterny na uskladnenie pohonnej látky sa musia nachádzať v oddelených štruktúrach.

▶ 1.1.5. Všetky nádrže na palivo sa musia nachádzať v minimálnej bezpečnostnej vzdialenosti od generátora v súlade s predpismi.

▶ 1.1.6. Palivo musí byť uskladnené v priestoroch, ktorých podlaha neumožňuje jeho presakovanie alebo kvapkanie na prípadný otvorený oheň, spôsobiac tak jeho vznietenie.

▶ 1.1.7. Uskladnenie paliva musí byť v súlade s platnými predpismi.

▶▶ 1.2. BEZPEČNOSŤ:

▶ 1.2.1. Nikdy nepoužívať generátor v miestnostiach, kde sa nachádza benzín, riedidlá na farby alebo iné vyparujúce sa látky, ktoré sú vysoko vznetlivé.

▶ 1.2.2. Počas používania generátora dodržiavať všetky miestne predpisy a platné normy.

▶ 1.2.3. Generátory používané v blízkosti plachtovín, závesov alebo iných materiálov, slúžiacich na prikrytie, musia byť umiestnené v bezpečnostnej vzdialenosti. Odporúča sa používať materiály na prikrytie, vyrobené z látok nehorľavého typu.

▶ 1.2.4. Používať iba v dobre vetraných priestoroch. Postarať sa o zabezpečenie adekvátneho otvoru, v súlade s predpismi, pre prívod čerstvého vzduchu z vonkajšieho prostredia.

▶ 1.2.5. Napájať generátor výhradne prúdom s napätím a frekvenciou zodpovedajúcimi údajom uvedeným na identifikačnom štítku generátora.

▶ 1.2.6. Používať výhradne predĺžovacie šnúry s tromi vodiacimi drôťmi, príslušne zapojenými k uzemneniu.

▶ 1.2.7. Odporúčané minimálne vzdialenosti medzi generátorom a horľavými látkami sú: predný výstup = 2,5 m; z boku, hore a vzadu = 1,5 m.

▶ 1.2.8. Umiestniť teplý generátor, alebo generátor vo funkcii na rovnú a stabilnú plochu, aby sa vyhlo rizikám požiaru.

▶ 1.2.9. Udržiavať zvieratá v bezpečnostnej vzdialenosti od generátora.

▶ 1.2.10. Pokiaľ sa generátor nepoužíva, odpojiť ho zo siete.

▶ 1.2.11. Ak je generátor kontrolovaný termostatom, môže sa zapnúť v ktoromkoľvek momente.

- ▶ **1.2.12. Nikdy nepoužívať generátor v miestnostiach, kde sa často zdržujú osoby, a tiež nie v spáľňach.**
- ▶ **1.2.13. Nikdy neblokovať nasávací otvor vzduchu (zadná časť) alebo odvádzací otvor vzduchu (predná časť) generátora.**
- ▶ **1.2.14. Ak je generátor teplý, zapojený do elektrickej siete alebo vo funkcii, nesmie sa nikdy premiestňovať, doplňovať palivom alebo vykonávať na ňom iné údržbárske zásahy.**
- ▶ **1.2.15. Neusmerňovať ako vstupný tak aj výstupný vzduch generátora.**
- ▶ **1.2.16. Dodržiavať adekvátnu vzdialenosť od horľavých predmetov, alebo predmetov citlivých na teplotu (vrátane napájacieho kábla) od teplých častí generátora.**
- ▶ **1.2.17. Ak je napájací kábel poškodený, musí byť vymenený servisnou technickou službou, aby sa vyhlo akémukoľvek riziku.**

2. ROZBALENIE

- ▶ 2.1. Odstrániť všetky materiály, ktoré boli použité na zabalenie a dodanie generátora a zlikvidovať ich podľa platných predpisov.
- ▶ 2.2. Vytiahnuť všetky časti z balenia.
- ▶ 2.3. Skontrolovať eventuálne škody, vzniknuté počas prepravy. Ak sa generátor zdá byť poškodený, okamžite informovať predajcu, u ktorého bol zakúpený.

3. MONTÁŽ (29-44 kW)

(POZRI OBR. 1)

Tieto modely sú vybavené kolieskami a rukoväťami v závislosti od typu modelu. Tieto komponenty, spolu s príslušnými skrutkami, sa nachádzajú v krabici spolu s generátorom.

4. PALIVO

UPOZORNENIE: Generátor funguje iba s NAFTOU alebo PETROLEJOM.

Používať iba naftu alebo petrolej, aby sa vyhlo rizikám požiaru alebo výbuchu. Nikdy nepoužívať benzín, surovú naftu (ropu), riedidla na farby, alkohol a iné palivové vysoko vznetlivé látky.

V prípade použitia v podmienkach s nízkou teplotou používať netoxické prídavky proti zamrznutiu.

5. PRINCÍP FUNGOVANIA

Rada kompresorových zariadení má široký rozsah výkonu. K dispozícii sú modely ako so samostatnou, tak s dvojitou spaľovacou komorou. U ohrievačov s dvojitou spaľovacou komorou môžu byť použité súčasne dve spaľovacie komory pre maximálny výkon, alebo jedna spaľovacia komora pre stredný výkon.

(POZRI OBR. 2)

- A. Spaľovacia komora a hlava,
- B. Rotor,
- C. Motor,
- D. Kompresor,
- E. Nádrž.

Kompresor (D) uvedený do funkcie motorom (C) stláča vzduch, ktorý prostredníctvom rozprašovacej trysky nasáva palivo z nádrže (E) v dôsledku "VENTURI EFEKTU". Rozprašované palivo pri kontakte so zapaľovačom sa vznieti vo vnútri spaľovacej komory (A). Produkty spaľovania sa miešajú so vzduchom, nasávaným z okolitého prostredia za pomoci otáčania rotora (B) a sú potom vytláčané generátorom do vonkajšieho prostredia. Fotoelektrický odpor, zapojený na kontrolnú elektronickú kartu, neustále sleduje správne fungovanie generátora a v prípade anomálie ho okamžite zastaví.

6. FUNGOVANIE

UPOZORNENIE: Pozorne si prečítať "INFORMÁCIE O BEZPEČNOSTI", pred zapnutím generátora.

▶▶ 6.1. ZAPNUTIE GENERÁTORA:

- ▶ 6.1.1. Dodržiavať všetky bezpečnostné pokyny.
- ▶ 6.1.2. Skontrolovať prítomnosť paliva v nádrži.
- ▶ 6.1.3. Zatvoriť uzáver nádrže.
- ▶ 6.1.4. Zapojiť napájaciu zásuvku do elektrickej siete (POZRI NAPÄTIE V "TABUĽKE TECHNICKÝCH ÚDAJOV") (POZRI OBR. 3).
- ▶ 6.1.5. Nastaviť vypínač "ON/OFF" do polohy "ON" (I) (POZRI OBR. 4). Generátor by sa mal zapnúť behom niekoľkých sekúnd. Pokiaľ sa generátor nezapne, konzultovať odstavec "13. URČENIE PROBLÉMU".

MODELY S DVOJITOU SPAĽOVACOU

KOMOROU: Ak chcete použiť ohrievač pri maximálnom výkone prepnete obidva spínače "ON/OFF" na "ON" (I). Ak chcete použiť ohrievač pri strednom výkone prepnete iba jeden z dvoch spínačov "ON/OFF" na "ON" (I). Pokyny pre riadenie a voľbu zapálenia samostatnej komory sú na ovládacom paneli a na spaľovacej komore.

- ▶ 6.1.6. Pri modeloch s termostatom prostredia skontrolovať polohu gombíka (POZRI OBR. 9-10).

POZN.: V PRÍPADE VYPNUTIA GENERÁTORA V DÔSLEDKU SPOTREBOVANIA PALIVA DOPLNIŤ PALIVO A RESETOVAŤ GENERÁTOR (POZRI Odst. 6.2).

►► 6.2. RESETOVANIE GENERÁTORA:

Pri modeloch s automatickou funkciou "RESET" vypnúť a opätovne zapnúť generátor (POZRI OBR. 5-4).

►► 6.3. VYPNUTIE GENERÁTORA:

NEODPOJUJTE Z PRÚDOVEJ ZÁSUVKY AŽ DO ÚPLNÉHO DOKONČENIA CHLADIACEHO CYKLU.

- 6.3.1. Nastaviť vypínač "ON/OFF" do polohy "OFF" (0) (POZRI OBR. 5).
- 6.3.2. Odpojte generátor od elektrickej siete (POZRI OBR. 6).

7. REGULÁCIA TLAKU KOMPRESORA **(Obrátiť sa na centrum technickej podpory)**

(POZRI OBR. 7)

OPOTREBOVANÍM GENERÁTORA MÔŽE BYŤ POTREBNÉ OPÄTOVNE NASTAVIŤ TLAK KOMPRESORA.

- 7.1. Nájsť v "TABUĽKE TECHNICKÝCH ÚDAJOV" správny tlak (Bar - PSI - kPa) vášho generátora.
- 7.2. Odstrániť skrutku/uzáver na prípojke manometra (A).
- 7.3. Namontovať manometer (nie je v dotácii, pozri "PRÍSLUŠENSTVO").
- 7.4. Zapnúť generátor.
- 7.5. Pôsobiť na regulačnú skrutku jej otáčaním v smere hodinových ručičiek pre zvýšenie tlaku a v protismere hodinových ručičiek pre jeho zníženie (B).
- 7.6. Odstrániť manometer a opätovne nasadiť skrutku/uzáver (A).

8. ČISTENIE FILTRA NÁDRŽE

(POZRI OBR. 8)

V ZÁVISLOSTI OD POUŽÍVANÉHO PALIVA MÔŽE BYŤ POTREBNÉ PREČISTENIE FILTRA NÁDRŽE.

- 8.1. Odstrániť uzáver (A) nádrže.
- 8.2. Vytiahnuť filter (B) z nádrže.
- 8.3. Vyčistiť filter (B) čistým palivom, dávajúc pozor, aby nedošlo k jeho poškodeniu.
- 8.4. Opätovne vložiť filter (B) do nádrže.
- 8.5. Zatvoriť uzáver (A)

9. USCHOVÁVANIE A PREPRAVA

PRE ČO NAJLEPŠIE USCHOVÁNIE A PREPRAVU GENERÁTORA SA ODPORÚČA DODRŽIAVAŤ NASLEDUJÚCE POKYNY.

- 9.1. Vyprázdniť palivo z nádrže (niektoré modely sú vybavené vypúšťacím uzáverom na spodnej časti nádrže. V takom prípade odstrániť vypúšťací uzáver a vyprázdniť nádrž od paliva).

- 9.2. Pokiaľ sa vo vnútri nachádzajú nečistoty, naplniť nádrž čistým palivom a potom ju opätovne vyprázdniť.

- 9.3. Zavrieť uzáver nádrže a/alebo vypúšťací uzáver a zlikvidovať použité palivo zodpovedajúcim spôsobom podľa platných noriem.

- 9.4. Pre čo najlepšie uschovávanie generátora sa odporúča udržiavať ho vo vyváženej polohe, aby nedochádzalo k eventuálnemu unikaniu paliva, uschovávať ho na suchom mieste, chránenom pred možnými vonkajšími vplyvmi.

10. IZBOVÝ TERMOSTAT

►► 10.1. MODELY S PREDVOĽBOU PRE DIAL'KOVO OVLÁDANÝ IZBOVÝ TERMOSTAT:

(POZRI OBR. 9)

Pre modely s predvoľbou pre diaľkovo ovládaný izbový termostat, zložte kryt pripojený k ohrievaču (A), pripojte termostat (B) (voliteľný) a nastavte požadovanú teplotu miestnosti. Priestorový termostat ohrievač úplne vypne po dosiahnutí nastavenej teploty. V prípade, že teplota klesne pod nastavenú hodnotu, sa ohrievač znovu automaticky zapne.

►► 10.2. MODELY S IZBOVÝM TERMOSTATOM NAINŠTALOVANÝM NA OVLÁDACOM PANELI:

(POZRI OBR. 10)

Pre modely s izbovým termostatom nainštalovaným na ovládacom paneli, ak je otočný gombík (B) otočený, požadovaná teplota začne blikať na displeji (A) po dobu niekoľkých sekúnd, vzápätí na displeji sa zobrazí izbová teplota. Ak otočíte otočným gombíkom (B) úplne doprava, na displej (A) sa zobrazí "CH", následne ohrievač bude pracovať nepretržite.

►► 10.3. MODELY S PREDVOĽBOU PRE DIAL'KOVO OVLÁDANÝ IZBOVÝ TERMOSTAT A PRE IZBOVÝ TERMOSTAT NAINŠTALOVANÝ NA OVLÁDACOM PANELI:

(POZRI OBR. 9-10)

Pre modely s predvoľbou pre diaľkovo ovládaný izbový termostat a pre izbový termostat nainštalovaný na ovládacom paneli, zložte kryt pripojený k ohrievaču (POZRI A OBR. 9), pripojte termostat (POZRI B OBR. 9) (voliteľný). Pre správnu funkciu kúrenia, úplne otočte otočným gombíkom doprava (POZRI B OBR. 10), na displeji (POZRI A OBR. 10) sa zobrazí "CH", po ktorom nastavíte požadovanú teplotu na diaľkovo ovládanom izbovom termostate.

11. PROGRAM PREVENTÍVNEJ ÚDRŽBY

UPOZORNENIE: PRED VYKONANÍM AKEJKOL'VEK ÚDRŽBY ALEBO OPRAVY ODPOJIŤ NAPÁJACÍ KÁBEL ZO SIETE A UBEZPEČIŤ SA, ŽE GENERÁTOR JE STUDENÝ.

KOMPONENT	FREKVENCIA ÚDRŽBY	PROCEDÚRA ÚDRŽBY
Palivová nádrž	Vyprázdniť a opláchnuť nádrž čistým palivom každých 150-200 pracovných hodín	Vyprázdniť a opláchnuť nádrž čistým palivom (POZRI ODST. 9)
Filtre	Čistiť alebo vymeniť každých 500 pracovných hodín alebo podľa potreby	Obrátiť sa na centrum technickej podpory

12. PORUCHY (NACHÁDZA SA V KAPITOLE)

(POZRI OBR. 8)

	PORUCHA	RIEŠENIE
F0	1. Vypínač "ON/OFF" je v polohe "ON" (I) v chvíli pripojenia generátora k elektrickému napätiu	1. Odpojiť generátor od elektrického napätia, prepnúť vypínač do polohy "OFF" (0), znovu pripojiť generátor k elektrickému napätiu a vypínač prepnúť do polohy "ON" (I)
F1	1. Nádrž je prázdna - žiadne palivo 2. Znečistené palivo 3. Senzor je zašpinený alebo poškodený 4. Palivový filter je zanesený 5. Porucha zapalovania	1. Prepnúť vypínač do polohy "OFF" (0), do nádrže naliať palivo 2. Prepnúť vypínač do polohy "OFF" (0), vyčistiť nádrž (odstrániť palivo) a znovu naliať nové palivo. Vyčistiť filter čistým palivom. Postupovať opatrne, aby sa filter nepoškodil (POZRI ODST. 8) 3. Obrátiť sa na centrum technickej podpory 4. POZRI ODST. 8 5. Obrátiť sa na centrum technickej podpory
F2	1. Kábel prerušený 2. Poškodený senzor	1. Obrátiť sa na centrum technickej podpory 2. Obrátiť sa na centrum technickej podpory
F3	1. Vnútorne prehrievanie generátora	1. Vypnúť generátor a počkať až kým úplne nevychladne
F4	1. Napätie nie je vhodné	1. Skontrolujte správne napätie vášho zariadenia
LO	1. Vonkajšia teplota nižšia ako -5°C	1. Pracovné podmienky v norme
CH	1. Nepretržitú prevádzku	1. Pracovné podmienky v norme

13. URČENIE PROBLÉMU

PROBLÉM	MOŽNÁ PRÍČINA	MOŽNÉ RIEŠENIE
Generátor sa nespustí	1. Generátor je zablokovaný 2. Vypínač zapnutia v polohe "OFF" (0) 3. Chýba napájanie 4. Zásah senzora teploty 5. Kontrolná karta zablokovaná 6. Chybné nastavenie termostatu prostredia (nachádza sa v kapitole)	1. Resetovať generátor (POZRI ODST. 6.2) 2. Nastaviť vypínač zapnutia do polohy "ON" (I) 3. Správne zapojiť napájací kábel do zástrčky elektrickej siete 4. Počkať desať minút a znovu sa pokúsiť vykonať procedúru spúšťania generátora 5a. Resetovať generátor (POZRI ODST. 6.2) 5b. Identifikovať chybu na displeji (nachádza sa v kapitole) 6. Pôsobiť na termostat prostredia a nastaviť ho na teplotu vyššiu ako je teplota pracovného prostredia (POZRI OBR. 9-10)
Motor sa spustí, ale plameň sa nezapáli	1. Chýba palivo 2. Chybný tlak pumpy 3. Prítomnosť cudzích telies v nádrži	1. Doplniť palivo a eventuálne resetovať generátor 2. Regulovať tlak kompresora (POZRI ODST. 7) 3. Vyprázdniť a opätovne naplniť nádrž čistým palivom (POZRI ODST. 9)

ВАЖНО: ПРОЧЕТЕТЕ С РАЗБИРАНЕ НАСТОЯЩИЯТ НАРЪЧНИК ЗА РАБОТА ПРЕДИ ИЗВЪРШВАНЕ НА МОНТАЖ, ПУСКАНЕ В ДЕЙСТВИЕ ИЛИ ПОДДРЪЖКА НА ТОЗИ ВИД ГЕНЕРАТОР. НЕПРАВИЛНОТО ИЗПОЛЗВАНЕ НА ГЕНЕРАТОРА МОЖЕ ДА ДОВЕДЕ ДО СЕРИОЗНИ НАРАНЯВАНИЯ. СЪХРАНЯВАЙТЕ НАСТОЯЩИЯТ НАРЪЧНИК ЗА ПОЛЗВАНЕ ПРИ НЕОБХОДИМОСТ ОТ ИЗВЪРШВАНЕ НА СПРАВКА.

1. ИНФОРМАЦИЯ ОТНОСНО БЕЗОПАСНОСТТА ПРЕДУПРЕЖДЕНИЯ

 **ВАЖНО:** Този калорифер е проектиран за мобилни и временни професионални приложения. Той не е предназначен за домашна употреба, нито за осигуряване на топлинен комфорт на човека.

 **ВАЖНО:** Този уред не е подходящ за използване от лица (включително деца) с намалени физически, сензорни или умствени способности или от неопитни лица, освен в случай на осигурен контрол от страна на отговорно за тяхната безопасност лице. Децата трябва да бъдат наблюдавани, за да сте сигурни че не си играят с уреда.

 **ОПАСНОСТ:** Задушаване с въглероден окис, което може да се окаже фатално.

Първите симптоми на задушаване с въглероден окис прилича на тези при грипни състояния, с главоболие, замаяност и/или гадене. Тези симптоми могат да са следствие от неправилна работа на генератора. **ПРИ НАБЛЮДАВАНЕ НА ТАКИВА СИМПТОМИ, ВЕДНАГА ИЗЛЕЗТЕ НА ОТКРИТО** и ремонтирайте генератора в технически сервизен център.

▶▶ 1.1. ЗАРЕЖДАНЕ:

- ▶ 1.1.1. Персоналът отговорен за зареждането, трябва да притежава нужната квалификация и да е напълно запознат, с инструкциите на производителя и с действащата норматива, във връзка в безопасно зареждане на генератори.
- ▶ 1.1.2. Използвайте единствено вида гориво, специално указан на обозначителната табелка на генератора.
- ▶ 1.1.3. Преди извършване на зареждане, изключете генератора, и изчакайте да се охлади.
- ▶ 1.1.4. Цистерните за съхраняване на горивото трябва да се съхраняват в отделна сграда.
- ▶ 1.1.5. Всички резервоари за гориво, трябва да са разположени на минимално безопасно разстояние от резервоара, съгласно действащият нормативи.

▶ 1.1.6. Горивото се съхранява в помещения с подова настилка, която не позволява навлизане в нея и стичане на горивото, върху подподови пламъци.

▶ 1.1.7. Съхраняването на горивото се извършва съгласно действащата норматива.

▶▶ 1.2. БЕЗОПАСНОСТ:

- ▶ 1.2.1. В никакъв случай не използвайте генератора в помещения, в които има наличие на бензин, разтворители за бои или други високозапалими изпарения.
- ▶ 1.2.2. По време на използване на генератора, се придържайте към всички местни разпоредби и към действащата норматива.
- ▶ 1.2.3. Генератори използвани в близост до брезенти, палатки или други подобни покриващи материали, трябва да се разполагат на безопасно разстояние от същите. Препоръчва се използването и на огнеупорни материали.
- ▶ 1.2.4. Използвайте единствено в среди с добра вентилация. Приспособете подходящ отвор, съгласно действащите нормативи, с цел навлизане на свеж въздух отвън.
- ▶ 1.2.5. Захранвайте генератора единствено с ток, с напрежение и честота, съответстващи на тези, указани на обозначителната табелка на генератора.
- ▶ 1.2.6. Използвайте единствено трижични удължителни, с подходящо заземяване.
- ▶ 1.2.7. Препоръчваните минимални безопасни разстояния, между генератора и запалимите вещества са: навлизане навътре = 2,5 m; отстрани, отгоре и отзад = 1,5 m.
- ▶ 1.2.8. Поставете топлият или работещ генератор, на стабилна и нивелирана, с цел избягване на опасност от пожар.
- ▶ 1.2.9. Пазете животните на безопасно разстояние от генератора.
- ▶ 1.2.10. Разкачете генератора от мрежовото захранване, когато не го използвате.
- ▶ 1.2.11. При наличие на контрол с термостат, генератора може да се включи по всяко време.
- ▶ 1.2.12. В никакъв случай не използвайте, генератора в помещения за постоянен престой и в спални помещения.

- ▶ 1.2.13. В никакъв случай не затваряйте отвора за проветряване (отзад), както и изхода за въздух (отпред) на генератора.
- ▶ 1.2.14. При топъл генератор или когато е свързан към електрическата мрежа, или когато работи, не трябва в никакъв случай да се мести, да се обръща, зарежда, както и да се извършва намеса по поддръжка.
- ▶ 1.2.15. Не канализирайте въздуха нито на входа нито на изхода на генератора.
- ▶ 1.2.16. Поддържайте подобаващо разстояние от запалими материали, или неустойчиви на топлина (включително и захранващият кабел) от загряващите части на генератора.
- ▶ 1.2.17. Ако захранващият кабел е повреден, трябва да бъде заменен в технически сервиз по поддръжка, с цел предпазване на опасности.

2. РАЗОПАКОВАНЕ

- ▶ 2.1. Отстранете напълно материалът използван за опаковане и транспорт на генератора и извърляйте опаковъчния материал, съгласно действащите нормативи.
- ▶ 2.2. Извадете всички части от опаковката.
- ▶ 2.3. Проверете за евентуални щети претърпени по време на транспорт. Ако генераторът се окаже повреден, незабавно уведомете търговеца от който сте го закупили.

3. МОНТАЖ (29-44 kW)

(ВИЖТЕ СХ. 1)

Тези модели са снабдени с колела и ръкохватки/ръкохватка в зависимост от модела. Тези части, окомплектовани със съответните болтове за монтаж, поставени са в кутията на генератора.

4. ГОРИВО

ПРЕДУПРЕЖДЕНИЕ: Генераторът работи само с ДИЗЕЛ или КЕРОСИН.

Използвайте единствено дизел или керосин, за избягване на рискове от пожар или експлозия. В никакъв случай не използвайте бензин, нафта, разреждатели за боя, алкохол или други високозапалими горива. Използвайте добавки против замръзване, при много ниски температури.

5. ПРИНЦИПИ НА РАБОТА

Серията компресорни продукти предоставя широк диапазон от мощности. Моделите се предлагат както с единични, така и с двойни странични горивни камери. При топлилки с двойна горивна камера, за постигане на максимална мощност могат да се използват едновременно двете горивни камери или само едната за работа на средна мощност.

(ВИЖТЕ СХ. 2)

- A. Горивна камера и глава,
- B. Вентилатор,
- C. Двигател,
- D. Компресор,
- E. Резервоар.

Компресорът (D) пуснат в действие от двигателя (C) нагнетява въздуха, който през дюзите на пулверизатора, засмуква горивото от резервоара (E) под "ЕФЕКТА VENTURI". Пулверизираното гориво, в контакт със запалката, се запалва вътре в горивната камера (A). Продуктите от горенето се смесват с потока на въздуха в средата, генериран при въртенето на вентилатора (B) и се отвеждат извън генератора. Фоторезистор, свързан към контролна електронна платка, проверявайте постоянно работата на генератора, като спирате цикъла в случай на аномалии.

6. РАБОТА

ПРЕДУПРЕЖДЕНИЕ: Прочетете внимателно "ИНФОРМАЦИЯТА ЗА БЕЗОПАСНОСТ", преди да включите генератора.

▶▶ 6.1. ВКЛЮЧВАНЕ НА ГЕНЕРАТОРА:

- ▶ 6.1.1. Следвайте всички инструкции свързани с безопасността.
- ▶ 6.1.2. Проверете наличието на гориво в резервоара.
- ▶ 6.1.3. Затворете тапата на резервоара.
- ▶ 6.1.4. Свържете захранващият щепсел към захранващата мрежа (ВИЖТЕ НАПРЕЖЕНИЕТО В "ТАБЛИЦА ТЕХНИЧЕСКИ ДАННИ") (ВИЖТЕ СХ. 3).
- ▶ 6.1.5. Доведете прекъсвачът "ON/OFF" в положение "ON" (I) (ВИЖТЕ СХ. 4). Генераторът трябва да включи след няколко секунди. Ако генераторът не се включи, направете справка с раздел "13. ОПРЕДЕЛЯНЕ НА ПРОБЛЕМА". **МОДЕЛИ С ДВОЙНА ГОРИВНА КАМЕРА:** За да използвате отоплителя на максимална мощност, поставете двата превключвателя "ON/OFF" в положение "ON" (I). За да използвате отоплителя на средна мощност, поставете само единия от превключвателите "ON/OFF" в положение "ON" (I). Указания за начина на работа и запалване само на едната горивна камера се намират на контролния панел и на горивната камера.
- ▶ 6.1.6. За модели със стаен термостат, проверете положението на ръкохватката (ВИЖТЕ СХ. 9-10).

ВАЖНО: ПРИ ИЗКЛЮЧВАНЕ НА ГЕНЕРАТОРЪТ, ВСЛЕДСТВИЕ НА ЛИПСА НА ГОРИВО, ДОПЪЛНЕНЕ ГЕНЕРАТОРА И ИЗВЪРШЕНЕ РЕСЕТ НА ГЕНЕРАТОРА (ВИЖТЕ ПАРАГРАФ 6.2).

►► 6.2. РЕСЕТ НА ГЕНЕРАТОРА:

При моделите с автоматичен "RESET" изключете и включете отново генератора (ВИЖТЕ СХ. 5-4).

►► 6.3. ИЗКЛЮЧВАНЕ НА ГЕНЕРАТОРА:

НЕ ИЗКЛЮЧВАЙТЕ ОТ КОНТАКТА ДО ЗАВЪРШВАНЕ НА ЦИКЪЛА НА ОХЛАЖДАНЕ.

►6.3.1. Доведете прекъсвача "ON/OFF" до положение "OFF" (0) (ВИЖТЕ СХ. 5).

►6.3.2. Разкачете генератора от електрическата мрежа (ВИЖТЕ СХ. 6).

7. РЕГУЛИРАНЕ НА НАЛЯГАНЕТО НА КОМПРЕСОРА (Обърнете се към центъра за техническа помощ)

(ВИЖТЕ СХ. 7)

ПРИ ИЗПОЛЗВАНЕ НА ГЕНЕРАТОРА МОЖЕ ДА СЕ НАЛОЖИ ИЗВЪРШВАНЕ НА ВЪЗСТАНОВЯВАНЕ НАЛЯГАНЕТО НА КОМПРЕСОРА.

►7.1. Определете в "ТАБЛИЦАТА С ТЕХНИЧЕСКИ ДАННИ", правилното налягане (Bar - PSI - kPa) на вашият генератор.

►7.2. Извадете болтовете/тапата на захващането към манометъра (А).

►7.3. Монтирайте манометъра (не е включен в доставката, вижте "АКСЕСОАРИ").

►7.4. Включете генератора.

►7.5. Действайте на болтовете за регулиране, като въртите по посока на часовниковата стрелка за увеличаване на налягането, и в посока обратна на часовниковата стрелка за намаляване на налягането (В).

►7.6. Свалете манометъра и завийте отново болтовете/тапата (А).

8. ПОЧИСТВАНЕ ФИЛТЪРА НА РЕЗЕРВОАРА

(ВИЖТЕ СХ. 8)

В ЗАВИСИМОСТ ОТ КАЧЕСТВОТО НА ИЗПОЛЗВАНОТО ГОРИВО, МОЖЕ ДА СЕ НАЛОЖИ ИЗВЪРШВАНЕ НА ПОЧИСТВАНЕ НА ФИЛТЪРА НА РЕЗЕРВОАРА.

►8.1. Свалете тапата (А) на резервоара.

►8.2. Извадете филтъра (В) от резервоара.

►8.3. Почистете филтъра (В) с чисто гориво, като внимавате да не го повредите.

►8.5. Поставете отново тапата (В) на резервоара.

►8.6. Затворете тапата (А).

9. СЪХРАНЕНИЕ И ТРАНСПОРТ

С ЦЕЛ СЪХРАНЯВАНЕ И/ИЛИ ПО-ДОБРО СЪХРАНЕНИЕ НА ГЕНЕРАТОРА, СЕ ПРЕПОРЪЧВА ИЗПЪЛНЕНИЕ НА СЛЕДНАТА ПРОЦЕДУРА.

►9.1. Източете горивото от резервоара (някои модели са снабдени с тапа за източване, разположена на дъното на резервоара. В този случай, извадете тапат за източване и източете горивото).

►9.2. Ако забележите наличие на остатъци, налейте чисто гориво в резервоара и източете отново.

►9.3. Затворете тапата на резервоара и/или евентуално тапата за източване и изхвърлете горивото по подобаващ начин и съгласно действащите нормативи.

►9.4. С цел удължаване живота на използване на генератора, се препоръчва да се държи в нивелирано положение, с цел избягване изтичането на гориво и го съхранявайте на сухо място, далеч от възможни външни щети.

10. СТАЕН ТЕРМОСТАТ

►► 10.1. МОДЕЛИ, ПРЕДВАРИТЕЛНО ПОДГОТВЕНИ ЗА ДИСТАНЦИОНЕН СТАЕН ТЕРМОСТАТ:

(ВИЖТЕ СХ. 9)

При моделите, предварително подготвени за дистанционен стаен термостат, отстранете капака, свързан с отоплителя (А), свържете термостата (В) (опционен) и задайте желаната температура на помещението. Термостатът за помещения изключва напълно топлилката след достигане на зададената температура. Ако температурата спадне под зададената температура, топлилката ще се включи автоматично отново.

►► 10.2. МОДЕЛИ СЪС СТАЕН ТЕРМОСТАТ, ИНСТАЛИРАН НА ТАБЛОТО ЗА УПРАВЛЕНИЕ:

(ВИЖТЕ СХ. 10)

При модели със стаен термостат, инсталиран на таблото за управление, когато ръкохватката (В) се завърти, желаната температура започва да мига на дисплея (А) за няколко секунди, след което дисплеят показва температурата на помещението. Когато ръкохватката (В) се завърти надясно докрай, дисплеят (А) показва "СН", след което отоплителят започва да работи постоянно.

►► 10.3. МОДЕЛИ, ПРЕДВАРИТЕЛНО ПОДГОТВЕНИ ЗА ДИСТАНЦИОНЕН СТАЕН ТЕРМОСТАТ И СЪС СТАЕН ТЕРМОСТАТ, ИНСТАЛИРАН НА ТАБЛОТО ЗА УПРАВЛЕНИЕ:

(ВИЖТЕ СХ. 9-10)

При моделите, предварително подготвени за дистанционен стаен термостат и със стаен термостат, инсталиран на таблото за управление, отстранете капака, свързан с отоплителя (ВИЖТЕ А СХ. 9) и свържете термостата (ВИЖТЕ В СХ. 9) (опционен). За правилна работа на отоплителя, завъртете докрай ръкохватката надясно (ВИЖТЕ В СХ. 10), дисплеят (ВИЖТЕ А СХ. 10) показва "СН", след което задайте желаната температура на дистанционния стаен термостат.

11. ПРОГРАМА ЗА ПРЕДВАРИТЕЛНА ПОДДРЪЖКА

ПРЕДУПРЕЖДЕНИЕ: ПРЕДИ ИЗВЪРШВАНЕ НА КАКВАТО И ДА Е ПОДДРЪЖКА ИЛИ РЕМОНТ, ИЗКЛЮЧЕТЕ ЗАХРАНВАЩИЯТ КАБЕЛ ОТ ЕЛЕКТРИЧЕСКАТА МРЕЖА, И СЕ УВЕРЕТЕ ЧЕ ГЕНЕРАТОРЪТ Е СТУДЕН.

ЧАСТ	ЧЕСТОТА НА ПОДДРЪЖКА	ПРОЦЕДУРА ПО ПОДДРЪЖКА
Резервоар за гориво	Изпразвайте и изплаквайте генератора с чисто гориво на всеки 150-200 часа работа	Изпразване и изплакване на генератора с чисто гориво (ВИЖТЕ РАЗДЕЛ 9)
Филтри	Почиствайте или сменете на всеки 500 часа работа в зависимост от нуждите	Обърнете се към центъра за техническа помощ

12. ГРЕШКИ НА ДИСПЛЕЯ (КОГАТО Е НАЛИЧЕН)

(ВИЖТЕ СХ. 7)

	ПРИЧИНА	РЕШЕНИЕ
F0	1. Превключвателя "ON/OFF" е на позиция "ON" (I) в момента в който генератора е включван към захранващата мрежа	1. След изключване на генератора от захранването настройте на "OFF" (0), свържете щепсела към електрическата мрежа и поставете бутона в позиция "ON" (I)
F1	1. Липса на гориво 2. Замърсено гориво 3. Фотоклетката е замърсена или повредена 4. Филтъра на горивото е замърсен 5. Грешка на стартера	1. Превключвателя поставете на позиция "OFF" (0), напълнете резервоара с гориво 2. Превключвателя поставете на позиция "OFF" (0) изпразнете и отново напълнете резервоара с гориво. Изчистете филтъра с чисто гориво, внимавайте да не го повредите (ВИЖТЕ РАЗДЕЛ 8) 3. Обърнете се към центъра за техническа помощ 4. ВИЖТЕ РАЗДЕЛ 8 5. Обърнете се към центъра за техническа помощ
F2	1. Прекъснат кабел 2. Повреден датчик	1. Обърнете се към центъра за техническа помощ 2. Обърнете се към центъра за техническа помощ
F3	1. Вътрешно прегряване на генератора	1. Изключете генератора и изчакайте до пълно изстиване на уреда
F4	1. Неподходящо напрежение	1. Проверете дали напрежението на инсталацията Ви е правилно
LO	1. Външна температура по-ниска от -5°C	1. Нормални условия
CH	1. Непрекъсната работа	1. Нормални условия

13. ОПРЕДЕЛЯНЕ НА ПРОБЛЕМА

ПРОБЛЕМ	ВЪЗМОЖНА ПРИЧИНА	ВЪЗМОЖНО РАЗРЕШЕНИЕ
Генераторът не потегля	1. Генератор в блокировка 2. Прекъсвач за включване в положение "OFF" (0) 3. Липса на захранване 4. Интервенция на датчика за температурата 5. Контролна платка в блокировка 6. Грешно задаване на стайния термостат (когато е наличен)	1. Извършете ресет на генератора (ВИЖТЕ РАЗДЕЛ 6.2) 2. Доведете прекъсвач за включване в положение "ON" (I) 3. Поставете правилно захранващият кабел в контакта на електрическата мрежа 4. Изчакайте най-малко десет минути, след което отново опитайте да преминете към запалване 5а. Извършете ресет на генератора (ВИЖТЕ РАЗДЕЛ 6.2) 5б. Идентифицирайте грешката на дисплея (когато е наличен) 6. Действайте на стайния термостат, като го поставете на температура по-висока от тази на работната среда (ВИЖТЕ СХ. 9-10)
Двигателят тръгва но искрата не се запалва	1. Липса на гориво 2. Грешно налягане на помпата 3. Наличие на външни за резервоара вещества	1. Заредете с гориво и евентуално извършете ресет на генератора 2. Регулирайте налягането на компресора (ВИЖТЕ РАЗДЕЛ 7) 3. Изпразване и изплакване на генератора с чисто гориво (ВИЖТЕ РАЗДЕЛ 9)

ВАЖЛИВО: УВАЖНО ОЗНАЙОМТЕСЬ З ЦІЄЮ ІНСТРУКЦІЄЮ З ЕКСПЛУАТАЦІЇ ПЕРЕД МОНТАЖЕМ, ЗАПУСКОМ І ТЕХНІЧНИМ ОБСЛУГОВУВАННЯМ ДАНОГО ГЕНЕРАТОРА. НЕПРАВИЛЬНА ЕКСПЛУАТАЦІЯ ГЕНЕРАТОРА МОЖЕ СПРИЧИНИТИ СЕРЬОЗНІ ТРАВМИ. ЗБЕРЕЖІТЬ ЦЮ ІНСТРУКЦІЮ ДЛЯ ВИКОРИСТАННЯ В МАЙБУТНЬОМУ.

1. ІНФОРМАЦІЯ ЩОДО ДОТРИМАННЯ ВИМОГ БЕЗПЕКИ

ЗАСТЕРЕЖНІ ЗАХОДИ

 **ВАЖЛИВА ІНФОРМАЦІЯ:** Цей повітрянагрівач був розроблений для мобільного і тимчасового професійного застосування. Він не призначений ані для домашнього використання, ані для теплового комфорту людини.

 **ВАЖЛИВО:** Цей пристрій не пристосований для використання особами (включаючи дітей) з обмеженими фізичними і розумовими можливостями або непідготовленими особами, за виключенням випадків, коли вони перебувають під наглядом особи, відповідальної за їхню безпеку. Діти повинні перебувати під наглядом, аби перешкодити їм гратися з пристроєм.

 **НЕБЕЗПЕКА:** Отруєння оксидом вуглецю (чадним газом) може мати фатальні наслідки.

Перші ознаки отруєння чадним газом нагадують ознаки захворювання на грип: головний біль, запаморочення і/або нудота. Ці симптоми можуть бути спричинені несправною роботою генератора. В РАЗІ ВИНИКНЕННЯ ТАКИХ СИМПТОМІВ, НЕГАЙНО ВИЙДІТЬ НА СВІЖЕ ПОВІТРЯ і зверніться до служби технічного обслуговування на предмет ремонту генератора.

▶▶ 1.1. ЗАПРАВЛЕННЯ:

- ▶ 1.1.1. Відповідальний за заправлення персонал повинен мати належну кваліфікацію і бути повністю обізнаним з інструкціями виробника та з чинними правилами стосовно безпечного заправлення генераторів.
- ▶ 1.1.2. Використовуйте тільки той тип пального, який чітко вказано на таблиці з технічними даними, що міститься на генераторі.
- ▶ 1.1.3. Перш ніж заправляти генератор, вимкніть його і дочекайтесь, доки він не охолоне.
- ▶ 1.1.4. Цистерни для зберігання пального повинні знаходитися в окремій будівлі.
- ▶ 1.1.5. Всі ємкості з паливом повинні знаходитися на мінімальній безпечній

відстані від генератора, відповідно до чинних правил.

- ▶ 1.1.6. Пальне зберігається в місцях, підлога яких є герметичною і не дозволяє витік пального і потрапляння на полум'я, яке може знаходитися нижче.
- ▶ 1.1.7. Умови зберігання пального мають відповідати чинним правилам.
- ▶▶ **1.2. БЕЗПЕКА:**
- ▶ 1.2.1. Ніколи не використовуйте генератор в приміщеннях, де знаходиться бензин, лакові розчинники або інші легкозаймисті випари.
- ▶ 1.2.2. Під час експлуатації генератора дотримуйтесь всіх місцевих розпоряджень і чинних правил.
- ▶ 1.2.3. Генератори, які використовуються поблизу завіс, тентів або подібних їм покрівельних матеріалів, повинні знаходитися на безпечній відстані від них. Рекомендується також використовувати вогнетривкі покрівельні матеріали.
- ▶ 1.2.4. Використовуйте генератор лише в добре провітрюваних приміщеннях. Попіклуйтесь, відповідно до чинних правил, про обладнання належних вентиляційних отворів для надходження ззовні свіжого повітря.
- ▶ 1.2.5. Для роботи генератора використовуйте лише струм з напругою і частотою, вказаними на таблиці з технічними даними, яка міститься на генераторі.
- ▶ 1.2.6. Використовуйте лише подовжувачі з трьома дротами, належно з'єднані на масу.
- ▶ 1.2.7. Рекомендовані мінімальні безпечні відстані між генератором і займистими речовинами: передній вихідний отвір = 2,5 м; збоку, зверху і ззаду = 1,5 м.
- ▶ 1.2.8. Гарячий або працюючий генератор ставте на стійку і горизонтальну рівну поверхню з метою запобігання ризику пожежі.
- ▶ 1.2.9. Тримайте тварин на безпечній відстані від генератора.
- ▶ 1.2.10. Коли генератор не використовується, відключіть його від електромережі.
- ▶ 1.2.11. Коли робота пристрою контролюється термостатом, палик генератора може запалюватися в будь-який момент.
- ▶ 1.2.12. Ніколи не використовуйте генератор в часто відвідуваних кімнатах, а також в спальнях.

- ▶ 1.2.13. Ніколи не перекривайте отвір забору повітря (задня частина) та отвір випуску повітря (передня частина) генератора.
- ▶ 1.2.14. Гарячий, підключений до електромережі або працюючий генератор забороняється переміщувати, заправляти і проводити з ним будь-які дії, в тому числі ремонтні операції.
- ▶ 1.2.15. Уникайте використання будь-яких систем направлення повітря від/до генератора.
- ▶ 1.2.16. Дотримуйтесь належної відстані між займистими матеріалами або матеріалами, які руйнуються під дією тепла (включаючи шнур живлення), гарячими частинами генератора.
- ▶ 1.2.17. Пошкоджений шнур живлення повинен бути замінений службою технічного обслуговування з метою запобігання будь-якому ризику.

2. РОЗПАКОВУВАННЯ

- ▶ 2.1. Видаліть весь пакувальний матеріал, використаний для пакування і пересилки генератора, та утилізуйте його відповідно до чинних правил.
- ▶ 2.2. Звільніть від упаковки всі комплектуючі.
- ▶ 2.3. Переконайтесь у відсутності пошкоджень, спричинених транспортуванням. Якщо генератор видається пошкодженим, негайно зв'яжіться з продавцем, в якого він був придбаний.

3. МОНТАЖ (29-44 кВт)

(ДИВ.МАЛ. 1)

Дані агрегати обладнані колесами і ручками/ручкою в залежності від моделі. Ці комплектуючі, разом з кріпильними деталями, знаходяться всередині корпусу генератора.

4. ПАЛЬНЕ

УВАГА: Генератор працює тільки на ДИЗЕЛЬНОМУ ПАЛЬНОМУ або на КЕРОСИНІ.

Використовуйте тільки дизельне пальне або керосин, аби запобігти ризикам пожежі або вибуху. Ніколи не використовуйте бензин, нафту, лакові розчинники, алкоголь або інші легкозаймисті горючі речовини.

За дуже низьких температур використовуйте нетоксичні протиморозні добавки (антифризи).

5. ПРИНЦИП РОБОТИ

Серія компресорних виробів має широкий діапазон потужності. Доступні моделі обох видів, з нероздільними та подвійними прилеглими камерами згорання. У нагрівачах з подвійною камерою згорання обидві камери можуть використовуватися одночасно для максимальної потужності, або одна камера згорання для середньої потужності.

(ДИВ.МАЛ. 2)

- A. Камера згорання і пальник,
- B. Вентилятор,
- C. Двигун,
- D. Компресор,
- E. Бак.

Компресор (D), який приводиться в дію двигуном (C), стискує повітря, яке через форсунку всмоктує повітря з баку (E) за допомогою "ЕФЕКТУ ВЕНТУРІ". Від контакту з пальником пультверизоване пальне спалахує в камері згорання (A). Продукти згорання змішуються з потоком зовнішнього повітря, яке нагнітається вентилятором (B), і видуваються з генератора. Фоторезистор, з'єднаний з електронною платою управління, постійно перевіряє належне функціонування генератора, припиняючи роботу за наявності яких-небудь відхилень.

6. РЕЖИМ РОБОТИ

УВАГА: Уважно прочитайте розділ "ІНФОРМАЦІЯ ЩОДО ДОТРИМАННЯ ВИМОГ БЕЗПЕКИ", перш ніж увімкнути генератор.

▶▶ 6.1. УВІМКНЕННЯ ГЕНЕРАТОРА:

- ▶ 6.1.1. Дотримуйтесь всіх інструкцій щодо заходів безпеки.
 - ▶ 6.1.2. Перевірте наявність пального в баку.
 - ▶ 6.1.3. Закрийте кришку баку.
 - ▶ 6.1.4. Вставте виделку шнура живлення в електричну розетку (ДИВ. НАПРУГУ НА "ТАБЛИЦІ З ТЕХНІЧНИМИ ДАНИМИ") (ДИВ. МАЛ. 3).
 - ▶ 6.1.5. Увімкніть перемикач "ON/OFF" в положення "ON" (I) (ДИВ.МАЛ. 4). Запалювання генератора має відбутися протягом декількох секунд. Якщо генератор не запалюється, зверніться до розділу "13. ПОШУК НЕСПРАВНОСТЕЙ".
МОДЕЛІ З ПОДВІЙНОЮ КАМЕРОЮ СГОРАННЯ: Для використання нагрівача на максимальній потужності, переведіть обидва "ON/OFF" перемикача у положення "ON" (I). Для використання нагрівача на середній потужності, переведіть тільки один "ON/OFF" перемикач у положення "ON" (I). Індикатори керування та вибору запалення кожної камери розташовані на панелі управління та на камері згорання.
 - ▶ 6.1.6. Для моделей з термостатом температури навколишнього середовища, перевірте положення ручки (ДИВ.МАЛ. 9-10).
- ПРИМ.: В РАЗІ ВИМКНЕННЯ ГЕНЕРАТОРА ЧЕРЕЗ ЗАКІНЧЕННЯ ПАЛЬНОГО ЗАЛИЙТЕ В БАК ПАЛЬНЕ І ПЕРЕЗАВАНТАЖТЕ ГЕНЕРАТОР (ДИВ.РОЗД. 6.2).

▶▶ 6.2. ПЕРЕЗАВАНТАЖЕННЯ ГЕНЕРАТОРА:

В моделях з автоматичним "RESET" вимкніть і повторно запаліть генератор (ДИВ.МАЛ. 5-4).

►► 6.3. ВИМКНЕННЯ ГЕНЕРАТОРА:

НЕ ВІД'ЄДНУЙТЕ ЖИВЛЕННЯ ДО ЗАВЕРШЕННЯ ЦИКЛУ ОХОЛОДЖЕННЯ.

- 6.3.1. Встановіть перемикач "ON/OFF" в положення "OFF" (0) (ДИВ.МАЛ. 5).
- 6.3.2. Відключіть генератор від електромережі (ДИВ.МАЛ. 6).

7. РЕГУЛЮВАННЯ ТИСКУ КОМПРЕСОРА (Звернутися в центр технічного обслуговування)

(ДИВ.МАЛ. 7)

В ПРОЦЕСІ ВИКОРИСТАННЯ ГЕНЕРАТОРА МОЖЕ ЗНАДОБИТИСЯ ВІДНОВИТИ ТИСК КОМПРЕСОРА.

- 7.1. Визначте за допомогою "ТАБЛИЦІ З ТЕХНІЧНИМИ ДАНИМИ" правильний тиск (бар - фунтів на кв. дюйм - Па) вашого генератора.
- 7.2. Зніміть заглушку/гвинт кріплення манометра (А).
- 7.3. Встановіть манометр (не йде в комплекті, див. розділ "АКСЕСУАРИ").
- 7.4. Увімкніть генератор.
- 7.5. Обертайте регулювальний гвинт за годинниковою стрілкою для збільшення тиску і проти годинникової стрілки для зменшення тиску (В).
- 7.6. Зніміть манометр і встановіть на місце заглушку/гвинт (А).

8. ЧИСТКА ФІЛЬТРА БАКУ

(ДИВ.МАЛ. 8)

ЗАЛЕЖНО ВІД ЯКОСТІ ПАЛЬНОГО, ЯКЕ ВИКОРИСТОВУЄТЬСЯ, МОЖЕ ЗНАДОБИТИСЯ ЧИСТКА ФІЛЬТРА БАКУ.

- 8.1. Зніміть кришку (А) баку.
- 8.2. Вийміть фільтр (В) з баку.
- 8.3. Очистіть фільтр (В) чистим пальним, намагаючись при цьому не пошкодити його.
- 8.4. Вставте фільтр (В) в бак.
- 8.5. Закрийте кришку (А).

9. ЗБЕРІГАННЯ І ТРАНСПОРТУВАННЯ

З МЕТОЮ МАКСИМАЛЬНО ЕФЕКТИВНОГО ЗБЕРІГАННЯ І/АБО ТРАНСПОРТУВАННЯ ГЕНЕРАТОРА РЕКОМЕНДУЄТЬСЯ ДОТРИМУВАТИСЯ ТАКОГО ПОРЯДКУ ДІЙ.

- 9.1. Опорожніть генератор від пального (деякі моделі обладнані зливною пробкою на дні баку. В такому випадку зніміть зливну пробку і злийте пальне).
- 9.2. Якщо в баку міститься осад, залийте в бак чисте пальне і знову його злийте.
- 9.3. Закрийте кришку баку і/або (якщо є) зливний корок і утилізуйте пальне відповідно до чинних правил.
- 9.4. З метою максимально ефективного зберігання генератора рекомендується зберігати його в горизонтальному положенні задля запобігання витіканню пального, в сухому місці і поза дією чинників, які можуть завдати зовнішні пошкодження.

10. КІМНАТНИЙ ТЕРМОСТАТ

►► 10.1. МОДЕЛІ З ПОПЕРЕДНІМ РЕГУЛЮВАННЯМ ДИСТАНЦІЙНОГО КІМНАТНОГО ТЕРМОСТАТУ:

(ДИВ.МАЛ. 9)

Для моделей з попереднім регулюванням дистанційного кімнатного термостату: зняти кришку, що сполучається з обігрівачем (А), під'єднати термостат (В) (опція) і ввести бажану кімнатну температуру. Кімнатний термостат повністю вимикає нагрівач, одразу ж після досягнення встановленої температури. Якщо температура опускається нижче встановленої, нагрівач автоматично увімкнеться знову.

►► 10.2. МОДЕЛІ З КІМНАТНИМ ТЕРМОСТАТОМ, ВСТАНОВЛЕНИМ НА ПУЛЬТІ УПРАВЛІННЯ:

(ДИВ.МАЛ. 10)

Для моделей з кімнатним термостатом, встановленим на пульті управління: при повертанні перемикача (В) на дисплеї (А) спочатку на протязі кількох секунд бачимо зображення бажаної температури, після чого дисплей показує кімнатну температуру. Якщо перемикач (В) повернути вправо до кінця, на дисплеї (А) зображується "CH", після чого нагрівач переходить у постійний режим роботи.

►► 10.3. МОДЕЛІ З ПОПЕРЕДНІМ РЕГУЛЮВАННЯМ ДИСТАНЦІЙНОГО КІМНАТНОГО ТЕРМОСТАТУ ТА З КІМНАТНИМ ТЕРМОСТАТОМ, ВСТАНОВЛЕНИМ НА ПУЛЬТІ УПРАВЛІННЯ:

(ДИВ.МАЛ. 9-10)

Для моделей з попереднім регулюванням дистанційного кімнатного термостату та кімнатним термостатом, встановленим на пульті управління: зняти кришку, що сполучається з обігрівачем (ДИВ. А МАЛ. 9) та під'єднати термостат (ДИВ. В МАЛ. 9) (опція). Для забезпечення правильної роботи нагрівача повернути перемикач вправо до кінця (ДИВ. В МАЛ. 10), на дисплеї (ДИВ. А МАЛ. 10) зображується "CH", після чого слід ввести бажану температуру на дистанційному кімнатному термостаті.

11. ПРОГРАМА ПРОФІЛАКТИЧНОГО ТЕХНІЧНОГО ОБСЛУГОВУВАННЯ

УВАГА: ПЕРШ НІЖ ПРОВОДИТИ БУДЬ-ЯКІ ОПЕРАЦІЇ З ОБСЛУГОВУВАННЯ, ВІДКЛЮЧІТЬ ГЕНЕРАТОР ВІД ЕЛЕКТРОМЕРЕЖІ І ПЕРЕКОНАЙТЕСЯ В ТОМУ, ЩО ГЕНЕРАТОР ОХОЛОНУВ.

КОМПОНЕНТ	ЧАСТОТА ОБСЛУГОВУВАННЯ	ОПЕРАЦІЯ З ОБСЛУГОВУВАННЯ
Паливний бак	Зливати і промивати бак чистим паливом кожні 150-200 годин роботи	Зливати і промивати бак чистим паливом (ДИВ.РОЗД. 9)
Фільтри	Очистити або замінити кожні 500 годин роботи або за потреби	Звернутися в центр технічного обслуговування

12. ПОМИЛКИ НА ІНДИКАТОРІ (ДЕ МАЄТЬСЯ)

(ДИВ.МАЛ. 8)

	ПРИЧИНА	ВИРІШЕННЯ
F0	1. Вимикач "ON/OFF" знаходиться в позиції "ON" (I) коли генератор підключається до електромережі	1. Після відключення генератора від електромережі встановити вимикач в позицію "OFF" (0), знову вставити штепсельну вилку в електромережу та встановити вимикач у позицію "ON" (I)
F1	1. Відсутність пального 2. Забруднене паливо 3. Фотоелемент забруднений або пошкоджений 4. Паливний фільтр пального забруднений 5. Помилка запалювання	1. Встановити вимикач в позицію "OFF" (0), залити в бак паливо 2. Встановити вимикач в позицію "OFF" (0) випорожнити, а тоді повторно наповнити бак паливом. Почистити фільтр чистим паливом, намагаючись не пошкодити його (ДИВ. РОЗД. 8) 3. Звернутися в центр технічного обслуговування 4. ДИВ.РОЗД. 8 5. Звернутися в центр технічного обслуговування
F2	1. Шнур живлення пошкоджений 2. Пошкоджений датчик	1. Звернутися в центр технічного обслуговування 2. Звернутися в центр технічного обслуговування
F3	1. Внутрішній перегрів генератора	1. Вимкнути генератор, зачекати, поки він повністю охолоне
F4	1. Невідповідна напруга	1. Перевірте правильність напруги вашої установки
LO	1. Зовнішня температура нижче -5°C	1. Забезпечення нормальних умов
CH	1. Час безперервної роботи	1. Забезпечення нормальних умов

13. ПОШУК НЕСПРАВНОСТЕЙ

НЕСПРАВНІСТЬ	МОЖЛИВА ПРИЧИНА	МОЖЛИВИЙ СПОСІБ УСУНЕННЯ
Генератор не запускається	1. Генератор заблокований 2. Вимикач запалювання в положенні "OFF" (0) 3. Відсутня напруга 4. Втручання датчика температури 5. Контрольна плата заблокована 6. Неправильні налаштування термостату температури навколишнього середовища (де мається)	1. Перезавантажте генератор (ДИВ.РОЗД. 6.2) 2. Встановіть перемикач в положення "ON" (I) 3. Правильно вставте виделку шнура живлення в розетку 4. Зачекати щонайменше десять хвилин, а тоді знову спробувати перейти до фази запалювання 5а. Перезавантажте генератор (ДИВ.РОЗД. 6.2) 5б. Ідентифікувати помилку на індикаторі (де мається) 6. Налаштуйте термостат температури навколишнього середовища, встановивши температуру, вищу за температуру робочого приміщення (ДИВ.МАЛ. 9-10)
Двигун запускається, але полум'я не запалюється	1. Відсутнє паливо 2. Неправильний тиск помпи 3. Наявність сторонніх речовин в баку	1. Залийте паливо і на всякий випадок перезавантажте генератор 2. Відрегулюйте тиск компресора (ДИВ.РОЗД. 7) 3. Злийте паливо з баку і залийте чисте паливо (ДИВ.РОЗД. 9)

VAŽNO: PROČITAJTE I SHVATITE SADRŽAJ OVOG RADNOG PRIRUČNIKA PRIJE NEGO ŠTO OBAVITE SASTAVLJANJE, PUŠTANJE U RAD ILI ODRŽAVANJE OVOG GENERATORA. POGREŠNO KORIŠTENJE GENERATORA MOŽE DOVESTI DO OZBILJNIH POVREDA. SAČUVAJTE OVAJ PRIRUČNIK DA BISTE GA MOGLI U BUDUĆNOSTI KONSULTIRATI.

1. INFORMACIJE O SIGURNOSTI

UPOZORENJA

 **VAŽNO:** Ovaj grijač vazduha je dizajniran za mobilne i privremene profesionalne aplikacije. Nije dizajniran za kućnu upotrebu niti za toplotnu udobnost ljudi.

 **VAŽNO:** Ovaj aparat ne smiju koristiti osobe (uključujući i djecu) sa smanjenim fizičkim, senzornim i mentalnim sposobnostima ili one koje su neiskusne osim u slučaju da ih nadgleda osoba odgovorna za njihovu sigurnost. Nadgledajte djecu da se ne bi igrala s aparatom.

 **OPASNOST:** Gušenje ugljičnim/ugljik monoksidom može biti fatalno.

Prvi simptomi gušenja ugljičnim/ugljik monoksidom naliče na one gripe sa glavoboljom, vrtoglavicom i/ili mučninom. Te simptome može uzrokovati defektan rada generatora. U SLUČAJU DA SE POJAVE TI SIMPTOMI, ODMAH IZADITE NA OTVORENI PROSTOR i popravite generator u tehničkoj servisnoj službi.

▶▶ 1.1. SNABDIJEVANJE:

- ▶ 1.1.1. Osoblje zaduženo za snabdijevanje mora imati kvalifikaciju i poznavati proizvođačena uputstva kao takođe i propise na snazi u odnosu na sigurno snabdijevanje generatora.
- ▶ 1.1.2. Koristite isključivo vrstu goriva navedenu na identifikacionoj pločici generatora.
- ▶ 1.1.3. Prije nego što obavite snabdijevanje, isključite generator i sačekajte da se ohladi.
- ▶ 1.1.4. Cisterne za skladištenje goriva se moraju nalaziti u jednoj odvojenoj strukturi.
- ▶ 1.1.5. Svi rezervoari za gorivo se moraju nalaziti na minimalnoj sigurnosnoj udaljenosti od generatora u skladu sa propisima na snazi.
- ▶ 1.1.6. Gorivo se mora čuvati u prostorijama u kojima tip poda ne dozvoljava prodi-

ranje istog u njega i kapanje istog na plamen koji se nalazi ispod jer bi moglo doći do zapaljenja.

- ▶ 1.1.7. Čuvanje goriva se mora obaviti u skladu sa propisima na snazi.

▶▶ 1.2. SIGURNOST:

- ▶ 1.2.1. Nikada ne koristite generator u prostorijama u kojima ima benzina, rastvarača/otapala za boje ili druge pare koja je jako zapaljiva.
- ▶ 1.2.2. Tokom korištenja generatora, pridržavajte se svih lokalnih odredbi i propisa na snazi.
- ▶ 1.2.3. Generatori koji se koriste u blizini cerada, šatora ili drugih sličnih materijala za pokrivanje se moraju postaviti na sigurnosnoj udaljenosti od istih. Savjetuje se da koristite materijale za pokrivanje koji su otporni na vatru.
- ▶ 1.2.4. Koristite samo u dobro provjetrenim prostorima. Pripremite prikladne otvore u skladu sa propisima na snazi u cilju da se svježi zrak/vazduh unese izvana unutra.
- ▶ 1.2.5. Napajajte generator isključivo strujom koja ima napon i frekvenciju navedene na identifikacionoj pločici generatora.
- ▶ 1.2.6. Koristite samo produžetke sa tri žice koji su prikladno uzemljeni.
- ▶ 1.2.7. Minimalne sigurnosne udaljenosti koje se savjetuju između generatora i zapaljivih supstanci su: prednji izlaz = 2,5 m; sa strane, gore i otraga = 1,5 m.
- ▶ 1.2.8. Stavite topli generator ili dok radi na stabilnu i niveliranu površinu na način da se spriječi rizik od požara.
- ▶ 1.2.9. Držite životinje na sigurnosnoj udaljenosti od generatora.
- ▶ 1.2.10. Iskopčajte generator sa mrežne utičnice kada ga ne koristite.
- ▶ 1.2.11. Kada ga kontrolira jedan termostat, generator se može uključiti u bilo kojem trenutku.
- ▶ 1.2.12. Nikada ne koristite generator u prostorijama u kojima se obično stanuje niti u spavaćim sobama.
- ▶ 1.2.13. Nikada ne blokirajte otvor za ulazak zraka/vazduha (stražnja strana) niti izlaz zraka/vazduha (prednja strana) generatora.

- ▶ **1.2.14. Kada je generator topao ili povezan na električnu mrežu ili dok radi se nikada ne smije pomicati, rukovati istim, snabdijevati gorivom niti održavati ni u kom slučaju.**
- ▶ **1.2.15. Ne postavljajte cijevi za zrak/vazduh ni na ulazu ni na izlazu iz generatora.**
- ▶ **1.2.16. Održavajte prikladnu udaljenost od zapaljivih materijala ili onih koji su nestabilni u odnosu na toplinu (uključujući i kabl za napajanje) u odnosu na vruće dijelove generatora.**
- ▶ **1.2.17. Ako je kabl za napajanje oštećen, neka ga zamijeni tehnički servis na način da se spriječi nastajanje bilo kojeg rizika.**

2. RASPAKIRANJE

- ▶ 2.1. Skinite sav ambalažni materijal koji se koristio za pakiranje i špediciju generatora i odložite ih u skladu sa propisima na snazi.
- ▶ 2.2. Izvadite sve artikle iz ambalaže.
- ▶ 2.3. Provjerite da nije došlo do oštećenja tokom transporta. Ako primijetite da je generator oštećen, odmah obavijestite prodavača kod kojeg ste ga nabavili.

3. SASTAVLJANJE (29-44 kW)

(VIDI SL. 1)

Ovi su modeli opremljeni točkovima i ručkama/ ručkom zavisno od modela. Te se komponente, u kompletu sa njihovim vijcima za montažu, se nalaze u kutiji generatora.

4. GORIVO

UPOZORENJE: Generator radi samo na DIZEL ili KEROZIN.

Koristite isključivo dizel ili kerozin na način da se spriječi rizik od požara ili eksplozije. Nikada ne koristite naftu, benzin, rastvarače/otapala za boje, alkohol ili druga lako zapaljiva goriva. Koristite netoksične antifriz aditive u slučaju vrlo niskih temperatura.

5. NAČIN RADA

Paleta proizvoda kompresora ima širok spektar snage. Modeli su dostupni sa jednostrukom i dvostrukom bočnom komorom za sagorijevanje. Kada je u pitanju grijalica sa dvostrukom komorom za sagorijevanje, obje se komore mogu koristiti istovremeno za postizanje maksimalne snage a samo jedna se može koristiti za postizanje srednje snage.

(VIDI SL. 2)

- A. Komora i glava za sagorijevanje,
- B. Mahalica,
- C. Motor,
- D. Kompresor,
- E. Rezervoar.

Kompresor (D) kojeg pokreće motor (C) sabija zrak/vazduh i preko prskalice nebulizatora usisava gorivo iz rezervoara (E) zbog tzv. "EFEKTA VENTURI". Nebulizirano gorivo kada dođe u kontakt sa upaljačem se pali u unutrašnjosti komore za sagorijevanje (A). Proizvodi sagorijevanja se miješaju sa dotokom zraka/vazduha iz prostora a dotok stvara rotacija mahalice (B) te se guraju izvan generatora. Jedan fotooptornik koji je povezan na elektronsku karticu za kontrolu, konstantno provjerava pravilan rad generatora i zaustavlja ciklus u slučaju anomalija.

6. RAD

UPOZORENJE: Pažljivo pročitajte "SIGURNOSNE INFORMACIJE", prije nego što uključite generator.

- ▶▶ **6.1. UKLJUČIVANJE GENERATORA:**
- ▶ 6.1.1. Pridržavajte se svih sigurnosnih uputstava.
- ▶ 6.1.2. Uvjerite se da ima goriva u rezervoaru.
- ▶ 6.1.3. Zatvorite čep rezervoara.
- ▶ 6.1.4. Povežite utikač za napajanje na električnu mrežu (POGLEDAJTE NAPON NA "TABELI TEHNIČKIH PODATAKA") (VIDI SL. 3).
- ▶ 6.1.5. Stavite prekidač "ON/OFF" u položaj "ON" (I) (VIDI SL. 4). Generator će se uključiti u roku od nekoliko sekunda. Ako se on ne uključi, konsultirajte paragraf "13. PRONALAZENJE PROBLEMA".
MODELI SA DVOSTRUKOM KOMOROM ZA SAGORIJEVANJE: Da biste koristili grijač na maksimalnoj snazi okrenite oba "ON/OFF" prekidača na "ON" (I). Da biste koristili grijač na srednjoj snazi okrenite samo jedan od "ON/OFF" prekidača na "ON" (I). Indikacije za upravljanje i izbor paljenja jednostruke komore su na kontrolnoj tabli i na komori za sagorijevanje.
- ▶ 6.1.6. Za sve modele koji imaju ambijentalni termostat, provjerite položaj ručke (VIDI SL. 9-10).

NAPOMENA.: U SLUČAJU DA SE HEATER ISKLJUČI ZATO ŠTO JE NESTALO GORIVA, ISKLJUČITE GA, ULIJTE GORIVO U

REZERVOAR I PONOVO GA UKLJUČITE (VIDI PARAG. 6.2).

▶▶ 6.2. RESET GENERATORA:

Na modelima sa automatskim "RESET-om" isključite i ponovo uključite generator (VIDI SL. 5-4).

▶▶ 6.3. ISKLJUČIVANJE GENERATORA: NE ISKOPČAVAJTE IZ UTIČNICE SVE DOK SE NE OBAVI U POTPUNOSTI CIKLUS HLAĐENJA.

▶6.3.1. Stavite prekidač "ON/OFF" u položaj "OFF" (0) (VIDI SL. 5).

▶6.3.2. Iskopčajte generator sa električne mreže (VIDI SL. 6).

7. REGULACIJA PRITISKA KOMPRESORA (Obratite se serviseru)

(VIDI SL. 7)

KAO POSLJEDICA ISTROŠENOSTI GENERATORA, MOŽDA ĆE SE MORATI OBNOVITI PRITISAK KOMPRESORA.

▶7.1. Pronađite na "TABELI TEHNIČKIH PODATA", pravilni pritisak (Bar - PSI - Pa) vašeg generatora.

▶7.2. Skinite vijak/čep priključka manometra (A).

▶7.3. Montirajte manometar (on nije u dodatnoj opremi, vidi "DODATNA OPREMA").

▶7.4. Uključite generator.

▶7.5. Uz pomoć vijka za regulaciju, okrećite u smjeru kazaljki na satu da biste povećali pritisak a u smjeru suprotnom od smjera kazaljki na satu da biste ga smanjili (B).

▶7.6. Uklonite manometar i ponovo stavite vijak/čep (A).

8. ČIŠĆENJE FILTERA REZERVOARA

(VIDI SL. 8)

ZAVISNO OD KVALITETE GORIVA KOJE SE KORISTI, MORAT ĆE SE OČISTITI FILTER REZERVOARA.

▶8.1. Skinite čep (A) rezervoara.

▶8.2. Izvadite filter (B) iz rezervoara.

▶8.3. Očistite filter (B) čistim gorivom i pripazite da ga ne oštetite.

▶8.4. Ponovo montirajte filter (B) u rezervoar.

▶8.5. Stavite čep (A).

9. ČUVANJE I TRANSPORT

DA BI SE HEATER ŠTO BOLJE OČUVAO I/ ILI TRANSPORTOVAO, SAVJETUJEMO SLIJEDEĆU PROCEDURU.

▶9.1. Ispraznite rezervoar od goriva (neki su modeli opremljeni čepom za izlivanje koji

se nalazi na dnu rezervoara. U tom slučaju, skinite čep i izlijte gorivo).

▶9.2. Ako vidite da ima taloga, ulijte čisto gorivo u rezervoar i ponovo ga ispraznite.

▶9.3. Zavijte čep rezervoara i/ili eventualno čep za izlivanje i odbacite gorivo na prikladan način i u skladu sa propisima na snazi.

▶9.4. Da bi se generator očuvao što bolje, savjetujemo Vam da ga držite u niveliranom položaju na način da ne bi došlo do izlivanja goriva i da ga čuvate na suhom mjestu zaštićenim od mogućeg vanjskog oštećenja.

10. SOBNI TERMOSTAT

▶▶ 10.1. PREDPODEŠENI MODELI ZA DALJINSKI SOBNI TERMOSTAT: (VIDI SL. 9)

Kod modela predpodešenog za daljinski sobni termostat, prvo skinite poklopac spojen na grijač (A), priključite termostat (B) (opciona oprema) i postavite željenu temperaturu. Prostorni termostat potpuno isključuje grijalicu nakon što postigne zadanu temperaturu. Ako temperatura padne ispod zadane temperature, grijalica će se automatski ponovo uključiti.

▶▶ 10.2. MODELI SA SOBNIM TERMOSTATOM POSTAVLJENIM NA KOMANDNOJ PLOČI: (VIDI SL. 10)

Kod modela sa sobnim termostatom postavljenim na komandnoj ploči, kada je dugme (B) okrenuto, na displeju (A) počinje treptati nekoliko sekundi željena temperatura. Nakon toga displej prikazuje sobnu temperaturu. Kada se dugme (B) okrene desno do kraja, displej prikazuje "CH" poslije čega grijač radi kontinuirano.

▶▶ 10.3. PREDPODEŠENI MODELI ZA DALJINSKI SOBNI TERMOSTAT I SA SOBNIM TERMOSTATOM POSTAVLJENIM NA KOMANDNOJ PLOČI: (VIDI SL. 9-10)

Kod modela predpodešenog za daljinski sobni termostat i sa sobnim termostatom postavljenim na komandnoj ploči, prvo skinite poklopac grijača (VIDI A NA SL. 9) i spojite termostat (VIDI B NA SL. 9) (opciona oprema). Za ispravan rad grijača, potpuno okrenite dugme u desno (VIDI B NA SL. 10), nakog čega će se na displeju (VIDI A NA SL.10) pojaviti "CH". Nakon toga podesite željenu temperaturu na daljinskom sobnom termostatu.

11. PROGRAM PREVENTIVNOG ODRŽAVANJA

UPOZORENJE: PRIJE NEGO ŠTO OBAVITE BILO KOJE ODRŽAVANJE ILI POPRAVKE, ISKOPČAJTE KABL ZA NAPAJANJE SA ELEKTRIČNE MREŽE I UVJERITE SE DA SE GENERATOR OHLADIO.

KOMPONENTA	UČESTALOST ODRŽAVANJA	PROCEDURA ODRŽAVANJA
Rezervoar sa gorivom	Ispraznite i isperite rezervoar čistim gorivom svako 150-200 sati rada	Ispraznite rezervoar i isperite ga čistim gorivom (VIDI PARAG. 9)
Filteri	Očistite svako 500 sati rada ili po potrebi	Obratite se serviseru

12. GREŠKE NA DISPLEJU (GDJE POSTOJI)

(VIDI SL. 8)

	UZROK	RJEŠENJE
F0	1. Prekidač "ON/OFF" je u položaju "ON" (I) kada se generator poveže na električnu mrežu	1. Nakon što ste iskopčali generator sa električne mreže postavite prekidač u položaj "OFF" (0), ponovo ukopčajte utikač u električnu mrežu i stavite prekidač u položaj "ON" (I)
F1	1. Nema goriva 2. Gorivo je prljavo 3. Fotoćelija je prljava ili defektna 4. Filter goriva je prljav 5. Greška uključivanja	1. Postavite prekidač u položaj "OFF" (0) i ulijte gorivo u rezervoar 2. Postavite prekidač u položaj "OFF" (0) ispraznite rezervoar i ulijte ponovo gorivo u isti (VIDI PARAG. 8) 3. Obratite se serviseru 4. VIDI PARAG. 8 5. Obratite se serviseru
F2	1. Kabl prekinut 2. Senzor je defektan	1. Obratite se serviseru 2. Obratite se serviseru
F3	1. Generator ima previsoku unutrašnju temperaturu	1. Isključite generator i pričekajte da se potpuno ohladi
F4	1. Nepravilan napon	1. Provjerite pravilan napon vašeg uređaja
LO	1. Vanjska/spoljašnja temperatura niža od -5°C	1. Normalno stanje
CH	1. Rad bez prekida	1. Normalno stanje

13. PRONALAZENJE PROBLEMA

PROBLEM	MOGUĆI UZROK	MOGUĆE RJEŠENJE
Generator se ne pokreće	1. Generator je blokiran 2. Prekidač uključivanja u položaju "OFF" (0) 3. Nema napona 4. Došlo je do intervencije senzora za temperaturu 5. Kartica kontrole je blokirana 6. Pogrešno postavljanje ambijentalnog termostata (gdje postoji)	1. Obavite reset generatora (VIDI PARAG. 6.2) 2. Stavite prekidač za uključivanje u položaj "ON" (I) 3. Pravilno ukopčajte kabl za napajanje u električnu utičnicu 4. Pričekajte barem 10 minuta i ponovo pokušajte sa fazom uključivanja 5a. Obavite reset generatora (VIDI PARAG. 6.2) 5b. Nađite grešku na displeju (gdje postoji) 6. Na sigurnosnom termostatu postavite višu temperaturu od one radnog prostora (VIDI SL. 9-10)
Motor se pokreće ali nema plamena	1. Nema goriva 2. Pogrešan pritisak pumpe 3. Postojanje stranih supstanci u rezervoaru	1. Ulijte gorivo i eventualno obavite reset generatora 2. Regulirajte pritisak kompresora (VIDI PARAG. 7) 3. Ispraznite rezervoar i ponovo ga napunite čistim gorivom (VIDI PARAG. 9)

ΣΗΜΑΝΤΙΚΟ: ΔΙΑΒΑΣΤΕ ΚΑΙ ΚΑΤΑΝΟΗΣΤΕ ΑΥΤΟ ΤΟ ΕΓΧΕΙΡΙΔΙΟ ΛΕΙΤΟΥΡΓΙΑΣ ΠΡΙΝ ΠΡΑΓΜΑΤΟΠΟΙΗΣΕΤΕ ΤΗ ΣΥΝΑΡΜΟΛΟΓΗΣΗ, ΤΗ ΘΕΣΗ ΣΕ ΛΕΙΤΟΥΡΓΙΑ Ή ΤΗ ΣΥΝΤΗΡΗΣΗ ΑΥΤΟΥ ΤΟΥ ΚΑΥΣΤΗΡΑ. Η ΕΣΦΑΛΜΕΝΗ ΧΡΗΣΗ ΤΟΥ ΚΑΥΣΤΗΡΑ ΜΠΟΡΕΙ ΝΑ ΠΡΟΚΑΛΕΣΕΙ ΣΟΒΑΡΟΥΣ ΤΡΑΥΜΑΤΙΣΜΟΥΣ. ΦΥΛΑΞΤΕ ΑΥΤΟ ΤΟ ΕΓΧΕΙΡΙΔΙΟ ΓΙΑ ΜΕΛΛΟΝΤΙΚΗ ΧΡΗΣΗ.

1. ΠΛΗΡΟΦΟΡΙΕΣ ΓΙΑ ΤΗΝ ΑΣΦΑΛΕΙΑ

ΠΡΟΕΙΔΟΠΟΙΗΣΕΙΣ

 **ΣΗΜΑΝΤΙΚΟ:** Αυτός ο αεροθερμαντήρας έχει σχεδιαστεί για κινητές και προσωρινές επαγγελματικές εφαρμογές. Δεν έχει σχεδιαστεί για οικιακή χρήση ούτε για την προσωπική θερμική άνεση.

 **ΣΗΜΑΝΤΙΚΟ:** Αυτή η συσκευή δεν είναι κατάλληλη για χρήση από άτομα (συμπεριλαμβανομένων των παιδιών) με μειωμένες ψυχοσωματικές ικανότητες ή χωρίς να έχουν εμπειρία, εκτός και αν επιβλέπονται από ένα άτομο υπεύθυνο για την ασφάλειά τους. Τα παιδιά θα πρέπει να βρίσκονται υπό επιτήρηση ώστε να εξασφαλίζεται ότι δεν παίζουν με τη συσκευή.

 **ΚΙΝΔΥΝΟΣ:** Η ασφυξία από μονοξείδιο του άνθρακα μπορεί να αποβεί θανατηφόρα.

Τα πρώτα συμπτώματα ασφυξίας από μονοξείδιο του άνθρακα μοιάζουν με εκείνα της γρίπης, με πονοκεφάλους, ζαλάδες ή/και ναυτία. Αυτά τα συμπτώματα μπορούν να προκληθούν από την ελαττωματική λειτουργία του καυστήρα. **ΣΤΗΝ ΠΕΡΙΠΤΩΣΗ ΠΟΥ ΠΑΡΟΥΣΙΑΣΤΟΥΝ ΑΥΤΑ ΤΑ ΣΥΜΠΤΩΜΑΤΑ, ΒΓΕΙΤΕ ΑΜΕΣΩΣ ΣΕ ΑΝΟΙΧΤΟ ΧΩΡΟ** και επισκευάστε τον καυστήρα στο κέντρο τεχνικής υποστήριξης.

▶▶ 1.1. ΑΝΕΦΟΔΙΑΣΜΟΣ:

- ▶ 1.1.1. Το αρμόδιο προσωπικό για τον ανεφοδιασμό πρέπει να είναι ειδικευμένο και να έχει πλήρη εξοικείωση με τις οδηγίες του κατασκευαστή και με τους εν ισχύ κανονισμούς για τον ασφαλή ανεφοδιασμό των καυστήρων.
- ▶ 1.1.2. Χρησιμοποιείτε μόνο τον τύπο καυσίμου που αναφέρεται ακριβώς πάνω στην προσδιοριστική πινακίδα του καυστήρα.
- ▶ 1.1.3. Πριν πραγματοποιήσετε τον ανεφοδιασμό, σβήστε τον καυστήρα και περιμένετε να κρυώσει.
- ▶ 1.1.4. Οι δεξαμενές αποθήκευσης του καυσίμου πρέπει να βρίσκονται σε ξεχωριστή κατασκευή.
- ▶ 1.1.5. Όλες οι δεξαμενές του καυσίμου, πρέπει να βρίσκονται σε μία ελάχιστη απόσταση ασφαλείας από τον καυστήρα, σύμφωνα με τους ισχύοντες κανονισμούς.
- ▶ 1.1.6. Το καύσιμο διατηρείται σε χώρους όπου το δάπεδο δεν επιτρέπει τη διείσδυση και

το στάξιμό του σε υποκείμενες φλόγες, που μπορούν να προκαλέσουν ανάφλεξη.

- ▶ 1.1.7. Η διατήρηση του καυσίμου πραγματοποιείται σε συμμόρφωση με τους ισχύοντες κανονισμούς.

▶▶ 1.2. ΑΣΦΑΛΕΙΑ:

- ▶ 1.2.1. Μη χρησιμοποιείτε ποτέ τον καυστήρα σε χώρους που υπάρχει βενζίνη, διαλύτες για βερνίκια ή άλλες εξαιρετικά εύφλεκτες αναθυμιάσεις.
- ▶ 1.2.2. Κατά τη χρήση του καυστήρα, τηρήστε όλες τις τοπικές διατάξεις και τους εν ισχύ κανονισμούς.
- ▶ 1.2.3. Οι καυστήρες που χρησιμοποιούνται κοντά σε πανιά, κουρτίνες ή άλλα παρόμοια καλυπτικά υλικά, πρέπει να βρίσκονται σε απόσταση ασφαλείας από αυτά. Συνιστάται, επίσης, η χρήση καλυπτικών υλικών πυρασφαλούς τύπου.
- ▶ 1.2.4. Χρησιμοποιείτε μόνο σε καλά αεριζόμενες περιοχές. Φροντίστε για κατάλληλα ανοίγματα σύμφωνα με τους εν ισχύ κανονισμούς, με σκοπό την ανανέωση του αέρα.
- ▶ 1.2.5. Τροφοδοτείτε τον καυστήρα μόνο με ρεύμα του οποίου η τάση και η συχνότητα προσδιορίζονται στην προσδιοριστική πινακίδα του καυστήρα.
- ▶ 1.2.6. Χρησιμοποιείτε μόνο προεκτάσεις τριών καλωδίων κατάλληλα γειωμένων.
- ▶ 1.2.7. Ελάχιστες αποστάσεις ασφαλείας, που συνιστώνται, που παρεμβάλλονται μεταξύ του καυστήρα και των εύφλεκτων ουσιών είναι: μπροστινή έξοδος = 2,5 m. Πλαγίως, στο ύψος και κατά πίσω = 1,5 m.
- ▶ 1.2.8. Τοποθετήστε τον ζεστό καυστήρα, ή σε λειτουργία καυστήρα, σε μία σταθερή και επίπεδη επιφάνεια, έτσι ώστε να αποφεύγονται οι κίνδυνοι πυρκαγιάς.
- ▶ 1.2.9. Κρατήστε τα ζώα σε απόσταση ασφαλείας από τον καυστήρα.
- ▶ 1.2.10. Αποσυνδέστε τον καυστήρα από την πρίζα του δικτύου, όταν δε χρησιμοποιείται.
- ▶ 1.2.11. Όταν ελέγχεται από θερμοστάτη, ο καυστήρας μπορεί να αναφλεγεί σε οποιαδήποτε στιγμή.
- ▶ 1.2.12. Μη χρησιμοποιείτε ποτέ τον καυστήρα σε πολυσύχναστες αίθουσες, ούτε σε κρεβατοκάμαρες.
- ▶ 1.2.13. Μην εμποδίζετε ποτέ τη λήψη του αέρα (πίσω πλευρά), ούτε την έξοδο του αέρα (μπροστινή πλευρά) του καυστήρα.

- ▶ **1.2.14.** Όταν ο καυστήρας είναι ζεστός, ή συνδεδεμένος στο ηλεκτρικό δίκτυο, ή σε λειτουργία, δεν πρέπει ποτέ να μετακινείται και να γίνονται ενέργειες χειρισμού, ανεφοδιασμού ή συντήρησης.
- ▶ **1.2.15.** Μη δημιουργείτε συστήματα καναλιών στην είσοδο και έξοδο του καυστήρα.
- ▶ **1.2.16.** Διατηρείτε μια κατάλληλη απόσταση από εύφλεκτα ή ασταθή υλικά (συμπεριλαμβάνεται το καλώδιο τροφοδοσίας) των ζεστών μερών του καυστήρα.
- ▶ **1.2.17.** Αν το καλώδιο τροφοδοσίας καταστραφεί, πρέπει να αντικατασταθεί από το κέντρο τεχνικής υποστήριξης, ώστε να αποφευχθεί κάθε κίνδυνος.

2. ΑΦΑΙΡΕΣΗ ΣΥΣΚΕΥΑΣΙΑΣ

- ▶ 2.1. Αφαιρέστε όλα τα υλικά συσκευασίας που έχουν χρησιμοποιηθεί για τη συσκευασία και αποστολή του καυστήρα και διαθέστε τα σύμφωνα με τους ισχύοντες κανονισμούς.
- ▶ 2.2. Αφαιρέστε όλα τα αντικείμενα από τη συσκευασία.
- ▶ 2.3. Ελέγξτε τυχόν ζημιές που μπορεί να προκλήθηκαν κατά τη μεταφορά. Αν προκύψουν φθορές στον καυστήρα, ενημερώστε άμεσα τον αντιπρόσωπο από όπου αγοράστηκε.

3. ΣΥΝΑΡΜΟΛΟΓΗΣΗ (29-44 kW)

(ΔΕΙΤΕ ΕΙΚ. 1)

Τα μοντέλα αυτά παρέχονται με τροχούς και χειρολαβές/χειρολαβή αναλόγως του μοντέλου. Τα στοιχεία αυτά, μαζί με τις αντίστοιχες βίδες συναρμολόγησης, βρίσκονται μέσα στο κουτί του καυστήρα.

4. ΚΑΥΣΙΜΟ

ΠΡΟΕΙΔΟΠΟΙΗΣΗ: Ο καυστήρας λειτουργεί μόνο με DIESEL ή KEROSENE.

Χρησιμοποιείτε μόνο ντίζελ ή κιροζίνη, για την αποφυγή κινδύνων πυρκαγιάς ή έκρηξης. Μη χρησιμοποιείτε ποτέ βενζίνη, νέφτι, διαλύτες για βερνίκια, αλκοόλ ή άλλα εξαιρετικά εύφλεκτα καύσιμα. Χρησιμοποιείτε μη τοξικά προσθετικά αντιψυκτικά σε περίπτωση πολύ χαμηλών θερμοκρασιών.

5. ΑΡΧΕΣ ΛΕΙΤΟΥΡΓΙΑΣ

Η σειρά των προϊόντων του συμπιεστή έχει ένα ευρύ φάσμα ισχύος. Και τα δύο μοντέλα διατίθενται με μονό και διπλό πλευρικό θαλάμους καύσης. Για θερμαντήρες με διπλό θάλαμο καύσης, οι δύο θάλαμοι καύσης μπορούν να χρησιμοποιηθούν ταυτόχρονα για τη μέγιστη ισχύ, ή μπορεί να χρησιμοποιηθεί μόνο ένας θάλαμος καύσης για ανάπτυξη μέσης ισχύος.

(ΔΕΙΤΕ ΕΙΚ. 2)

- A. Θάλαμος και κεφαλή καύσης,
- B. Ανεμιστήρας,
- C. Κινητήρας,
- D. Συμπιεστής,
- E. Δεξαμενή.

Ο συμπιεστής (D) που τίθεται σε λειτουργία από τον κινητήρα (C) συμπιέζει τον αέρα, που μέσω του μπεκ ψεκασμού, αναρροφά το καύσιμο από τη δεξαμενή (E) με το "ΦΑΙΝΟΜΕΝΟ VENTURI". Το καύσιμο που ψεκάζεται, σε επαφή με τον αναφλεκτήρα, αναφλέγεται μέσα στο θάλαμο καύσης (A). Τα προϊόντα της καύσης ανακατεύονται με τη ροή του αέρα περιβάλλοντος, που δημιουργείται από την περιστροφή του ανεμιστήρα (B) και προωθούνται προς το εξωτερικό του καυστήρα. Μία φωτοαντίδραση, που συνδέεται σε μία ηλεκτρονική κάρτα ελέγχου, πιστοποιεί διαρκώς τη σωστή λειτουργία του καυστήρα, σταματώντας τον κύκλο σε περίπτωση προβλημάτων.

6. ΛΕΙΤΟΥΡΓΙΑ

ΠΡΟΕΙΔΟΠΟΙΗΣΗ: Διαβάστε προσεκτικά τις "ΠΛΗΡΟΦΟΡΙΕΣ ΓΙΑ ΤΗΝ ΑΣΦΑΛΕΙΑ", πριν ανάψετε τον καυστήρα.

▶▶ 6.1. ΑΝΑΜΜΑ ΤΟΥ ΚΑΥΣΤΗΡΑ:

- ▶ 6.1.1. Ακολουθήστε όλες τις οδηγίες σχετικά με την ασφάλεια.
- ▶ 6.1.2. Ελέγξτε την παρουσία καυσίμου στη δεξαμενή.
- ▶ 6.1.3. Κλείστε το καπάκι της δεξαμενής.
- ▶ 6.1.4. Συνδέστε το φως τροφοδοσίας στο ηλεκτρικό δίκτυο (ΔΕΙΤΕ ΤΑΣΗ ΣΤΟΝ "ΠΙΝΑΚΑ ΤΕΧΝΙΚΩΝ ΣΤΟΙΧΕΙΩΝ") (ΔΕΙΤΕ ΕΙΚ. 3).
- ▶ 6.1.5. Φέρτε το διακόπτη "ON/OFF" στη θέση "ON" (I) (ΔΕΙΤΕ ΕΙΚ. 4). Ο καυστήρας θα πρέπει να ανάψει μέσα σε μερικά δευτερόλεπτα. Αν ο καυστήρας δεν ανάβει, συμβουλευτείτε την παράγραφο "13. ΕΝΤΟΠΙΣΜΟΣ ΒΛΑΒΗΣ".
ΜΟΝΤΕΛΑ ΜΕ ΔΙΠΛΟ ΘΑΛΑΜΟ ΚΑΥΣΗΣ: Για να χρησιμοποιήσετε το θερμαντήρα στη μέγιστη ισχύ γυρίστε και τους δυο διακόπτες "ON/OFF" στη θέση "ON" (I). Για να χρησιμοποιήσετε το θερμαντήρα στη μέση ισχύ γυρίστε μόνο ένα από τους διακόπτες "ON/OFF" στη θέση "ON" (I). Οι ενδείξεις για χειρισμό και επιλογή ανάφλεξης του μονού θαλάμου βρίσκονται στον πίνακα ελέγχου και στο θάλαμο καύσης.
- ▶ 6.1.6. Για τα μοντέλα με θερμοστάτη χώρου, ελέγξτε τη θέση του διακόπτη (ΔΕΙΤΕ ΕΙΚ. 9-10).
ΣΗΜ: ΣΕ ΠΕΡΙΠΤΩΣΗ ΣΒΗΣΙΜΑΤΟΣ ΤΟΥ ΚΑΥΣΤΗΡΑ ΠΟΥ ΟΦΕΙΛΕΤΑΙ ΣΤΗΝ ΕΞΑΝΤΛΗΣΗ ΤΟΥ ΚΑΥΣΙΜΟΥ, ΑΝΑΠΛΗΡΩΣΤΕ ΤΗ ΔΕΞΑΜΕΝΗ ΚΑΙ ΕΠΑΝΕΚΚΙΝΗΣΤΕ ΤΟΝ ΚΑΥΣΤΗΡΑ (ΔΕΙΤΕ ΠΑΡ. 6.2).

▶▶ 6.2. ΕΠΑΝΕΚΚΙΝΗΣΗ ΤΟΥ ΚΑΥΣΤΗΡΑ:

Στα μοντέλα με αυτόματο "RESET" σβήστε και ξαναάψτε τον καυστήρα (ΔΕΙΤΕ ΕΙΚ. 5-4).

▶▶ 6.3. ΣΒΗΣΙΜΟ ΤΟΥ ΚΑΥΣΤΗΡΑ:

ΜΗΝ ΑΠΟΣΥΝΔΕΕΤΕ ΤΗ ΛΉΨΗ ΜΕΧΡΙ ΤΗΝ ΟΛΟΚΛΗΡΩΣΗ ΤΟΥ ΚΥΚΛΟΥ ΨΥΞΗΣ.

- ▶ 6.3.1. Φέρτε το διακόπτη "ON/OFF" στη θέση "OFF" (0) (ΔΕΙΤΕ ΕΙΚ. 5).

- ▶ 6.3.2. Αποσυνδέστε τη γεννήτρια από τη ηλεκτρικό ρεύμα (ΔΕΙΤΕ ΕΙΚ. 6).

7. ΡΥΘΜΙΣΗ ΤΗΣ ΠΙΕΣΗΣ ΤΟΥ ΣΥΜΠΙΕΣΤΗ (Απευθυνθείτε στο κέντρο εξυπηρέτησης) (ΔΕΙΤΕ ΕΙΚ. 7)

ΜΕ ΤΗ ΦΘΟΡΑ ΤΟΥ ΚΑΥΣΤΗΡΑ, ΜΠΟΡΕΙ ΝΑ ΚΑΤΑΣΤΕΙ ΑΠΑΡΑΙΤΗΤΗ Η ΑΠΟΚΑΤΑΣΤΑΣΗ ΤΗΣ ΠΙΕΣΗΣ ΤΟΥ ΣΥΜΠΙΕΣΤΗ.

- ▶ 7.1. Προσδιορίστε στον “ΠΙΝΑΚΑ ΤΕΧΝΙΚΩΝ ΣΤΟΙΧΕΙΩΝ”, τη σωστή πίεση (Bar - PSI - kPa) καυστήρα σας.
- ▶ 7.2. Αφαιρέστε τη βίδα/καπάκι της σύνδεσης μανόμετρου (Α).
- ▶ 7.3. Τοποθετήστε το μανόμετρο (δεν παρέχεται, δείτε “ΑΞΕΣΟΥΡ”).
- ▶ 7.4. Ανάψτε τον καυστήρα.
- ▶ 7.5. Επέμβετε στη βίδα ρύθμισης περιστρέφοντας δεξιόστροφα για να αυξήσετε την πίεση και αριστερόστροφα για να την μειώσετε (Β).
- ▶ 7.6. Αφαιρέστε το μανόμετρο και αποκαταστήστε τη βίδα/καπάκι (Α).

8. ΚΑΘΑΡΙΣΜΟΣ ΦΙΛΤΡΟΥ ΔΕΞΑΜΕΝΗΣ (ΔΕΙΤΕ ΕΙΚ. 8)

ΒΑΣΕΙ ΤΗΣ ΠΟΙΟΤΗΤΑΣ ΤΟΥ ΚΑΥΣΙΜΟΥ ΠΟΥ ΧΡΗΣΙΜΟΠΟΙΕΙΤΑΙ, ΜΠΟΡΕΙ ΝΑ ΧΡΕΙΑΣΤΕΙ Ο ΚΑΘΑΡΙΣΜΟΣ ΤΟΥ ΦΙΛΤΡΟΥ ΔΕΞΑΜΕΝΗΣ.

- ▶ 8.1. Αφαιρέστε το καπάκι (Α) της δεξαμενής.
- ▶ 8.2. Αφαιρέστε το φίλτρο (Β) από τη δεξαμενή.
- ▶ 8.3. Καθαρίστε το φίλτρο (Β) με καθαρό καύσιμο, προσέχοντας να μην το καταστρέψετε.
- ▶ 8.4. Ξανατοποθετήστε το φίλτρο (Β) στη δεξαμενή.
- ▶ 8.5. Κλείστε το καπάκι (Α).

9. ΔΙΑΤΗΡΗΣΗ ΚΑΙ ΜΕΤΑΦΟΡΑ

ΜΕ ΣΚΟΠΟ ΤΗ ΔΙΑΤΗΡΗΣΗ Ή/ΚΑΙ ΜΕΤΑΦΟΡΑ ΤΟΥ ΚΑΥΣΤΗΡΑ ΚΑΤΑ ΤΟΝ ΚΑΛΥΤΕΡΟ ΤΡΟΠΟ, ΣΥΝΙΣΤΟΥΜΕ ΝΑ ΑΚΟΛΟΥΘΗΣΕΤΕ ΤΗΝ ΠΑΡΑΚΑΤΩ ΔΙΑΔΙΚΑΣΙΑ.

- ▶ 9.1. Αδειάστε το καύσιμο από τη δεξαμενή (μερικά μοντέλα παρέχονται με καπάκι εκκένωσης που βρίσκονται στον πάτο της δεξαμενής. Σε αυτήν την περίπτωση, αφαιρέστε το καπάκι εκκένωσης και αδειάστε το καύσιμο).
- ▶ 9.2. Αν διαπιστώσετε υπολείμματα, ρίξτε καθαρό καύσιμο στη δεξαμενή και αδειάστε ξανά.
- ▶ 9.3. Κλείστε το καπάκι της δεξαμενής ή/και ενδεχομένως το καπάκι εκκένωσης και διαθέστε το καύσιμο με κατάλληλο τρόπο και σύμφωνα με τους εν ισχύ κανονισμούς.
- ▶ 9.4. Για να διατηρήσετε κατά τον καλύτερο τρόπο τον καυστήρα, συνιστάται η διατήρησή του σε επίπεδη θέση, για την αποφυγή απώλειας καυσίμου, η διατήρησή του σε στεγνό μέρος, και η προστασία του από πιθανές εξωτερικές ζημιές.

10. ΘΕΡΜΟΣΤΑΤΗΣ ΔΩΜΑΤΙΟΥ

▶▶ 10.1. ΜΟΝΤΕΛΑ ΡΥΘΜΙΣΗΣ ΕΚ ΤΩΝ ΠΡΟΤΕΡΩΝ ΓΙΑ ΑΠΟΜΑΚΡΥΣΜΕΝΟ ΘΕΡΜΟΣΤΑΤΗ ΔΩΜΑΤΙΟΥ: (ΔΕΙΤΕ ΕΙΚ. 9)

Για μοντέλα με εκ των προτέρων ρύθμιση για απομακρυσμένο θερμοστάτη δωματίου, αφαιρέστε το κάλυμμα που είναι συνδεδεμένο με το θερμοαντήρα (Α), συνδέστε το θερμοστάτη (Β) (προαιρετικό) και ρυθμίστε τη θερμοκρασία δωματίου που επιθυμείτε. Ο θερμοστάτης δωματίου απενεργοποιεί εντελώς το θερμοαντήρα όταν ανακτάται η θερμοκρασία. Αν η θερμοκρασία πέσει κάτω από τη ρυθμισμένη τιμή, ο θερμοαντήρας θα απενεργοποιηθεί αυτόματα ξανά.

▶▶ 10.2. ΜΟΝΤΕΛΑ ΜΕ ΘΕΡΜΟΣΤΑΤΗ ΔΩΜΑΤΙΟΥ ΕΓΚΑΤΕΣΤΗΜΕΝΟ ΣΤΟΝ ΠΙΝΑΚΑ ΕΛΕΓΧΟΥ: (ΔΕΙΤΕ ΕΙΚ. 10)

Για μοντέλα με θερμοστάτη δωματίου εγκατεστημένο στον πίνακα ελέγχου, όταν το κουμπί (Β) περιστρέφεται η θερμοκρασία που θέλετε αρχίζει να αναβοσβήνει στην οθόνη (Α) για μερικά δευτερόλεπτα και στη συνέχεια στην οθόνη εμφανίζεται η θερμοκρασία δωματίου. Όταν το κουμπί (Β) περιστρέφεται εντελώς προς τα δεξιά, στην οθόνη (Α) εμφανίζεται “CH” και στη συνέχεια ο θερμοαντήρας δουλεύει συνεχώς.

▶▶ 10.3. ΜΟΝΤΕΛΑ ΡΥΘΜΙΣΗΣ ΕΚ ΤΩΝ ΠΡΟΤΕΡΩΝ ΓΙΑ ΑΠΟΜΑΚΡΥΣΜΕΝΟ ΘΕΡΜΟΣΤΑΤΗ ΔΩΜΑΤΙΟΥ ΚΑΙ ΘΕΡΜΟΣΤΑΤΗ ΔΩΜΑΤΙΟΥ ΕΓΚΑΤΕΣΤΗΜΕΝΟ ΣΤΟΝ ΠΙΝΑΚΑ ΕΛΕΓΧΟΥ. (ΔΕΙΤΕ ΕΙΚ. 9-10)

Για μοντέλα με εκ των προτέρων ρύθμιση για απομακρυσμένο θερμοστάτη δωματίου και θερμοστάτη δωματίου εγκατεστημένο στον πίνακα ελέγχου, αφαιρέστε το κάλυμμα που είναι συνδεδεμένο με το θερμοαντήρα (ΔΕΙΤΕ Α ΕΙΚ. 9) και συνδέστε το θερμοστάτη (ΔΕΙΤΕ Β ΕΙΚ. 9) (προαιρετικό). Για τη σωστή λειτουργία του θερμοαντήρα, περιστρέψτε εντελώς το κουμπί προς τα δεξιά (ΔΕΙΤΕ Β ΕΙΚ. 10), στην οθόνη (ΔΕΙΤΕ Α ΕΙΚ. 10) εμφανίζεται “CH” και στη συνέχεια ρυθμίστε τη θερμοκρασία που επιθυμείτε στον απομακρυσμένο θερμοστάτη δωματίου.

11. ΠΡΟΓΡΑΜΜΑ ΠΡΟΛΗΠΤΙΚΗΣ ΣΥΝΤΗΡΗΣΗΣ

ΠΡΟΕΙΔΟΠΟΙΗΣΗ: ΠΡΙΝ ΠΡΑΓΜΑΤΟΠΟΙΗΣΕΤΕ ΟΠΟΙΑΔΗΠΟΤΕ ΕΡΓΑΣΙΑ ΣΥΝΤΗΡΗΣΗΣ Ή ΕΠΙΣΚΕΥΗΣ, ΑΠΟΣΥΝΔΕΣΤΕ ΤΟ ΚΑΛΩΔΙΟ ΤΡΟΦΟΔΟΣΙΑΣ ΑΠΟ ΤΟ ΗΛΕΚΤΡΙΚΟ ΔΙΚΤΥΟ, ΚΑΙ ΒΕΒΑΙΩΘΕΙΤΕ ΟΤΙ Ο ΚΑΥΣΤΗΡΑΣ ΕΧΕΙ ΚΡΥΩΣΕΙ.

ΕΞΑΡΤΗΜΑ	ΣΥΧΝΟΤΗΤΑ ΣΥΝΤΗΡΗΣΗΣ	ΔΙΑΔΙΚΑΣΙΑ ΣΥΝΤΗΡΗΣΗΣ
Ρεζερβουάρ καυσίμου	Αδειάστε και ξεπλύνετε τη δεξαμενή με καθαρό καύσιμο κάθε 150-200 ώρες εργασίας	Αδειάστε και ξεπλύνετε τη δεξαμενή με καθαρό καύσιμο (ΔΕΙΤΕ ΠΑΡ. 9)
Φίλτρα	Καθαρίστε ή αντικαταστήστε κάθε 500 ώρες εργασίας ή βάσει των αναγκών	Απευθυνθείτε στο κέντρο εξυπηρέτησης

12. ΣΦΑΛΜΑΤΑ ΘΘΟΝΗΣ (ΌΠΟΥ ΥΠΑΡΧΕΙ ΤΟ ΚΕΦΑΛΑΙΟ)

(ΔΕΙΤΕ ΕΙΚ. 7)

	ΑΙΤΙΑ	ΛΥΣΗ
F0	1. Ο διακόπτης "ON/OFF" είναι σε θέση "ON" (I) όταν η γεννήτρια συνδέεται στο ηλεκτρικό δίκτυο	1. Μετά την αποσύνδεση της γεννήτριας από το ηλεκτρικό δίκτυο γυρίστε το διακόπτη σε θέση "OFF" (0), συνδέστε και πάλι το βύσμα του ηλεκτρικού δικτύου και γυρίστε το διακόπτη σε θέση "ON" (I)
F1	1. Απουσία καυσίμων 2. Βρώμικα καύσιμα 3. Φωτοκύτταρο βρώμικο ή ελαττωματικό 4. Βρώμικο φίλτρο καυσίμων 5. Σφάλμα ενεργοποίησης	1. Γυρίστε το διακόπτη σε θέση "OFF" (0) και γεμίστε τη δεξαμενή καυσίμων 2. Γυρίστε το διακόπτη σε θέση "OFF" (0), αδειάστε και γεμίστε τη δεξαμενή καυσίμων (ΔΕΙΤΕ ΠΑΡ. 8) 3. Απευθυνθείτε στο κέντρο εξυπηρέτησης 4. ΔΕΙΤΕ ΠΑΡ. 8 5. Απευθυνθείτε στο κέντρο εξυπηρέτησης
F2	1. Διακεκομμένο καλώδιο 2. Ελαττωματικός αισθητήρας	1. Απευθυνθείτε στο κέντρο εξυπηρέτησης 2. Απευθυνθείτε στο κέντρο εξυπηρέτησης
F3	1. Γεννήτρια σε εσωτερική υπερθέρμανση	1. Απενεργοποιήστε τη γεννήτρια και περιμένετε να κρυώσει πλήρως η γεννήτρια
F4	1. Τάση που δεν έχει προσαρμοστεί	1. Ελέγξτε τη σωστή τάση της εγκατάστασής σας
LO	1. Εξωτερική θερμοκρασία κάτω από -5°C	1. Κανονική κατάσταση
CH	1. Συνεχής λειτουργία	1. Κανονική κατάσταση

13. ΠΡΟΣΔΙΟΡΙΣΜΟΣ ΒΛΑΒΗΣ

ΠΡΟΒΛΗΜΑ	ΠΙΘΑΝΗ ΑΙΤΙΑ	ΠΙΘΑΝΗ ΛΥΣΗ
Ο καυστήρας δεν ξεκινά	1. Καυστήρας μπλοκαρισμένος 2. Διακόπτης έναυσης στη θέση "OFF" (0) 3. Έλλειψη τροφοδοσίας 4. Παρεμβολή ορίου αισθητήρα θερμοκρασίας 5. Κάρτα ελέγχου μπλοκαρισμένη 6. Εσφαλμένη ρύθμιση του θερμοστάτη χώρου (όπου υπάρχει το κεφάλαιο)	1. Επανεκκινήστε τον καυστήρα (ΔΕΙΤΕ ΠΑΡ. 6.2) 2. Φέρτε το διακόπτη έναυσης στη θέση "ON" (I) 3. Εισάγετε σωστά το καλώδιο τροφοδοσίας στην πρίζα του ηλεκτρικού δικτύου 4. Περιμένετε τουλάχιστον δέκα λεπτά και ξαναδοκιμάστε τη φάση έναυσης 5a. Επανεκκινήστε τον καυστήρα (ΔΕΙΤΕ ΠΑΡ. 6.2) 5b. Προσδιορίστε το σφάλμα στην οθόνη (όπου υπάρχει το κεφάλαιο) 6. Επέμβετε στο θερμοστάτη χώρου, φέρνοντάς τον σε μεγαλύτερη θερμοκρασία από εκείνη του χώρου εργασίας (ΔΕΙΤΕ ΕΙΚ. 9-10)
Ο κινητήρας ξεκινάει αλλά η φλόγα δεν αναφλέγεται	1. Έλλειψη καυσίμου 2. Εσφαλμένη πίεση της αντλίας 3. Παρουσία ξένων ουσιών στη δεξαμενή	1. Εφοδιάστε με καύσιμο και ενδεχομένως επανεκκινήστε τον καυστήρα 2. Ρυθμίστε την πίεση του συμπιεστή (ΔΕΙΤΕ ΠΑΡ. 7) 3. Αδειάστε και ξαναγεμίστε τη δεξαμενή με καθαρό καύσιμο (ΔΕΙΤΕ ΠΑΡ. 9)

重要: 在组装, 使用或维护这台机器前, 请仔细阅读本操作手册。不正确的使用方式会导致严重的后果。

请妥善保存这份手册, 以备不时之需。

1. 安全信息

警告

 **重要事项:** 本空气加热器设计用于移动应用和临时专业性应用。其并非供家用或人体取暖用。

 **重要:** 这台设备不适合 (包括儿童) 残疾或神经系统功能障碍者使用; 对设备缺乏必要的了解和操作经验者除非在有相关安全负责人的监管之下, 方能进行操作。儿童必需被确保不使用或玩耍这台设备。

 **危险:** 因一氧化碳引起的窒息可以致命。

一氧化碳中毒的早期症状和流感相似, 有头痛, 眩晕或恶心等症状。错误的操作会引起这些症状。如果发生此类症状, 必需立即撤离到户外并且和售后服务中心联系, 寻求专业技术支持或维修。

▶▶1.1. 补充燃料:

- ▶1.1.1. 负责补充燃料的工作人员必需具有相关的资质, 并且充分了解厂商关于安全补充燃料方面的建议和标准。
- ▶1.1.2. 仅使用在暖风机标识牌上允许使用的燃料。
- ▶1.1.3. 在补充燃料之前, 将机器完全关闭并且等完全冷却后, 再进行操作。
- ▶1.1.4. 储存燃料的油箱等必需单独储存在独立的空间内。
- ▶1.1.5. 储存燃料的油箱必需根据要求和暖风机本身保持最小的安全距离。
- ▶1.1.6. 燃料必需保存在没有火焰穿透或者滴落的地板上, 否则可能将燃料点燃。
- ▶1.1.7. 燃料必需按照当地的法律规定储存。

▶▶1.2. 安全须知:

- ▶1.2.1. 禁止在含有汽油, 染料溶剂或其他易燃易爆气体的房间内使用暖风机。
- ▶1.2.2. 在使用暖风机的过程中, 请严格遵守当地的法律规定。
- ▶1.2.3. 在附近有防水油布, 地毯或者其他类似覆盖材料的地方使用暖风机时, 机器必需和这些材料保持最小的安全距离。且我们建议使用防火材料。

- ▶1.2.4. 仅在具有良好通风的环境下使用暖风机。为了能够有足够的新鲜空气进入室内, 请根据当地法规, 在使用暖风机的环境内设立合适的通风口。
- ▶1.2.5. 仅在使用和暖风机标示牌上一致的电压和电流的情况下, 打开电源开关。
- ▶1.2.6. 必需使用有接地线的三股电源线。
- ▶1.2.7. 暖风机和易燃物质最小安全距离: 前出风口 = 2.5 m; 侧面, 顶部和后出风口 = 1.5 m.。
- ▶1.2.8. 将工作中或者温度仍然很高的暖风机放置在水平的地方。以免引起火灾。
- ▶1.2.9. 请勿将动物靠近暖风机。
- ▶1.2.10. 不使用暖风机时保持设备断电。
- ▶1.2.11. 当和温控器链接时, 暖风机随时可能启动。
- ▶1.2.12. 禁止在起居室或者卧室使用暖风机。
- ▶1.2.13. 禁止在暖风机的前后通风口覆盖物体或堵塞进出风口。
- ▶1.2.14. 禁止在暖风机仍然很热, 通电或者运行中移动, 操作, 加燃料或者维护暖风机。
- ▶1.2.15. 禁止在暖风机进风或者出风口链接管道。
- ▶1.2.16. 确保暖风机在运作时远离易燃或者对温度很敏感的电线, 电源 (包括主电源线) 等物体。
- ▶1.2.17. 为了防止可能发生的任何意外或事故, 当暖风机电源线损坏时, 请务必咨询当地的售后服务中心, 寻找专业的技术人员进行操作或者替换。

2. 开箱

- ▶2.1. 将所有用于包装或者运输的包装材料移除, 并且根据当地规定妥善处理。
- ▶2.2. 将包装内所有零件和物品拿出。
- ▶2.3. 在运输过程中, 可能对机器产生损伤, 请先检查所有零配件和整机是否完好无损, 若有任何明显的损伤或者零配件缺失, 请立即联系销售此设备的经销商。

3. 组装 (29-44 kW)

(见 图. 1)

这些型号的暖风机配有轮子和把手。这些配件，包括对应的螺丝和插销都在包装箱内可以找到。

4. 燃料

警告: 暖风机必需且仅能使用柴油或者煤油。

暖风机必需且仅能使用柴油或者柴油，以防止火灾或者爆炸。禁止使用汽油，石脑油，涂料溶剂，酒精或者其易燃燃料。在极端低温的情况下，请添加无毒的燃料抗冻剂。

5. 工作原理

压缩机产品系列具有很大的功率范围。可提供带有单和双两侧燃烧室的型号。对于双燃烧室加热器，可以同时使用两个燃烧室来获得最大功率，也可以使用一个燃烧室来获得中等功率。

(见 图. 2)

- A. 燃烧室和燃烧头,
- B. 风叶,
- C. 电机,
- D. 气泵,
- E. 油箱。

电机 (C) 启动，带动气泵 (D) 将空气压缩，并且从油嘴出喷出，同时因为文丘里效应，将油箱 (E) 中的燃料吸出在油嘴出雾化。同时点火器启动，将雾化的燃料在油嘴出点燃，在燃烧室 (A) 内燃烧。通过电机带动的风扇 (B) 将燃烧室内混着燃烧过的气体和环境内空气的热空气吹出前部的出风口。机器内部控制线路上链接有一个光电感应器，保持对暖风机运行情况的监视并且在异常情况下切断电路。

6. 运行

警告: 打开暖风机开关前，请仔细阅读“安全信息”这一章节。

- ▶▶6.1. 打开暖风机:
 - ▶6.1.1. 请谨遵所有安全相关的规定。
 - ▶6.1.2. 检查油箱是否有足够的燃料。
 - ▶6.1.3. 关闭油箱盖。
 - ▶6.1.4. 接通电源 (电压请参考表格“技术参数”) (见 图. 3)。

- ▶6.1.5. 将“ON/OFF”开关开到“ON” (I) 的位置 (见 图. 4)。暖风机将在几秒钟内启动。如果没有启动，请参见“13.故障解决”章节“。

带双燃烧室型号: 在最大功率时使用加热器将两个“ON/OFF”开关切换到“ON” (I)。在中等功率时使用加热器只将“ON/OFF”开关之一切换到“ON” (I)。用于单室点火的管理和选择的说明位于控制面板和燃烧室上。

- ▶6.1.6. 带有温控器的暖风机型号，请先调节设置温控器旋钮再启动设备 (见 图. 9-10)。

注意: 如果暖风机因为燃料用尽而停机，在重新补充燃料后，请在按下复位键后，再打开电源开关(见 6.2章)。

- ▶▶6.2. 将暖风机复位:

在部分自动复位的型号中，只需将电源开关再次打开即完成复位 (见 图. 5-4)。

- ▶▶6.3. 关闭暖风机:

在冷却程序完成之前不得拔掉电线。

- ▶6.3.1. 将“ON/OFF”开关开到“OFF” (O) 的位置 (见 图. 5)。

- ▶6.3.2. 将机器从电源上断开 (见 图. 6)。

7. 调节气泵压力 (联系技术服务中心)

(见 图. 7)

根据使用的具体环境和其他因素，可能需要调节暖风机气泵的压力。

- ▶7.1. 参考“技术参数”章节来确定正确的压力数值(Bar - PSI - kPa)。
- ▶7.2. 将气压表连接器头(A)的后盖/螺丝拿掉。
- ▶7.3. 安装气压表 (非标配件, 见“附件”)。
- ▶7.4. 打开暖风机。
- ▶7.5. 转动调节螺丝，顺时针提高压力，逆时针降低压力 (B)。
- ▶7.6. 移除气压表，将气压表连接头的后盖和螺丝装回 (A)。

8. 清洁油箱过滤器

(见图. 8)

根据实际使用的情况，油箱过滤器可能需要不同程度的清洁。

- ▶8.1. 打开油箱盖 (A)。
- ▶8.2. 将过滤器抽出 (B)。
- ▶8.3. 使用干净的燃料冲洗过滤器，注意不要损伤过滤器 (B)。
- ▶8.4. 将过滤器重新装回油箱 (B)。
- ▶8.5. 盖紧油箱盖 (A)。

9. 暖风机的保存和运输

为了尽可能好的保存或运输暖风机，请严格遵守下列步骤。

- ▶9.1. 将油箱内的残油放空。(部分型号的机器在油箱底部配有排油开口)。
- ▶9.2. 如果油箱内的残留物质很严重，请倒入适量清洁的燃料，再次排空，以达到目的。
- ▶9.3. 将油箱盖和排油盖盖紧并且按照当地法律法规妥善处理废油。
- ▶9.4. 为了尽可能好的保存暖风机，请在不用时将设备平放，防止残油泄露，并放置在干燥的环境中，且远离任何可能的外部危险。

10. 室内温控器

▶▶10.1. 用于遥控室内温控器预-设定模型：

(参见插图 9)

用于遥控室内温控器预设定模型，去掉连接到加热器盖子(A)，连接温控器(B) (可选)，并且设定所需的室温。一旦达到设定温度，房间温控器将完全关闭加热器。当温度下降 低于设定温度时，加热器再次自动打开。

▶▶10.2. 在控制面板安装的室内温控器型号：

(参见插图 10)

在控制面板安装的室内温控器型号，当旋钮(B) 转到所需要温度时显示屏上(A)开始闪烁几秒钟，之后屏幕显示室温。当旋钮(B)被完全转向右侧，显示屏(A)显示“CH”，之后加热器继续工作。

▶▶10.3. 遥控室内温控器预设定型号和安装在控制面板室内温控器：

(参见插图 9-10)

室内温控器遥控预设定和安装在控制面板室内温控器型号，去掉连接到加热器盖子(参见A插图 9)和连接温控器(参见B插图 9)(可选)。为了正确的加热器操作，将旋钮完全向右旋转(参见B插图 10)，显示屏(参见A插图 10)显示“CH”，之后在遥控室内温控器上设定所需的温度。

11. 预防性维护计划

警告:在进行任何维护和修理工作前，请确认已经断开了所有电源且暖风机已经完全冷却。

部件	维护频率	维护方法
油箱	每工作150 - 200小时，排干并用清洁的燃料清洗一遍油箱	排干并用清洁的燃料清洗油箱 (见 图. 9)
过滤器	根据实际使用情况或者每工作500小时清洁或更换一次	联系技术服务中心

12. 错误显示 (如果有链接温控器)

见B图3

	原因	解决方法
F0	1. 接通电源时，“ON/OFF”开关处于“ON” (I)位置	1. 断开设备后，确保开关处于“OFF” (0) 位置，接通电源，再将开关拨至“ON” (I)位置
F1	1. 没有燃油 2. 燃油被污染 3. 光电器太脏或损坏 4. 吸油过滤器太脏 5. 点火错误	1. 将开关拨至“OFF” (0)，添加燃油 2. 将开关拨至“OFF” (0)，清空油箱后添加燃油. 用干净的燃油清洗过滤器，注意不要损坏过滤器 (见 8章节) 3. 联系技术服务中心 4. 见 8章节 5. 联系技术服务中心
F2	1. 电缆断裂 2. 传感器损坏	1. 联系技术服务中心 2. 联系技术服务中心
F3	1. 设备内部过热	1. 关闭设备，等待至其冷却
F4	1. 电压不合适	1. 检查供电系统电压
LO	1. 外部温度低于 -5°C	1. 正常情况
CH	1. 连续操作	1. 正常情况

13. 故障处理

故障	可能的原因	解决方案
暖风机不启动	1. 暖风机锁定 2. 电源开关位于“OFF”位置 (0) 3. 没有电源 4. 温度传感器失效 5. 控制模块锁定 6. 温控器设置错误 (如果有链接温控器)	1. 将暖风机复位(见 6.2章节) 2. 将“ON/OFF”电源开关开到“ON” (I)的位置 3. 将电源线正确的插入电源插座 4. 等待至少10分钟再点火 5a. 将暖风复位 (见 6.2章节) 5b. 鉴定错误显示 (如果有链接温控器) 6. 将温控器设定到高于环境的温度 (见 图. 9-10)
风机启动但暖风机不点火	1. 没有燃料 2. 气泵压力不正确 3. 油箱内有杂物或残渣	1. 补充燃料并将暖风机复位 2. 调整气泵压力 (见 7章节) 3. 排空并用清洁的燃料清理油箱 (见 9章节)

МАҢЫЗДЫ: БҰЛ ГЕНЕРАТОРДЫ ЖИНАУ, ЖҰМЫСҚА ҚОСУ НЕМЕСЕ ТЕХНИКАЛЫҚ ҚЫЗМЕТ КӨРСЕТУ АЛДЫНДА ОСЫ ЖҰМЫСШЫ ЖЕТЕКШІЛІКТІ МҰҚИЯТ ОҚЫП, ТҮСІНІП АЛҒАН ЖӨН. ГЕНЕРАТОРДЫҢ ДҰРЫС ЕМЕС ПАЙДАЛАНУЫ ЖАРАҚАТТАРҒА СОҚТЫРУЫ МҮМКІН. БҰЛ ЖЕТЕКШІЛІКТІ АЛДАҒЫ УАҚЫТТА ЖҮГІНУ ҮШІН САҚТАП ҚОЙЫҢЫЗ.

**1. ҚАУІПСІЗДІК ТУРАЛЫ АҚПАРАТ
НАЗАР АУДАРЫҢЫЗ**

 **МАҢЫЗДЫ:** Осы ауа жылытқыш мобильді және уақытша кәсіби қолдану үшін әзірленген. Ол үйде қолдану немесе адамның жылу жайлылығы үшін арналмаған.

 **МАҢЫЗДЫ:** Бұл аппарат физикалық, сенсорлық, ой шектеулері бар (соның ішінде балаларға) адамдарға пайдалануға болмайды. Аппаратты қауіпсіздік үшін жауапты адамның қарауынсыз, қажетті өтілі мен білімі жоқ тұлғаларға пайдалануға рұқсат етілмейді. Балаларды қараусыз қалдырмаңыз және оларға қондырғымен ойнауға рұқсат бермеңіз.

 **АБАЙЛАҢЫЗ:** Тотықтырғыш көміртекпен (тұншықтырғыш газбен) улану қаупі ажалды нәтижемен тең.

Тұншықтырғыш газбен уланудың алғашқы көрсеткіштері тұмау ауруымен ауырып қалған күйдей, ол бас ауыру, бас айналу және/немесе жүрек айну. Бұндай көрсеткіштердің себепшісі болып генератор жұмысының дұрыс істемеуі болуы мүмкін. **БҰНДАЙ АУРУЛАРДЫҢ ПАЙДА БОЛҒАН КЕЗІНДЕ ДЕРЕУ ТАЗА АУАҒА ШЫҒЫҢЫЗ** және генераторларды жөндеу бойынша қызмет көрсету орталығына жүгініңіз.

►► 1.1. ТОЛТЫРУ:

- 1.1.1. Толтыруды орындау тек қана мамандандырылған мамандар ғана құқылы, олар өндірушіден берілген нұсқаулықтарды және генераторларды қауіпсіз толтыру бойынша әрекеттегі нормаларды жақсы білулері қажет.
- 1.1.2. Тек қана генератордың идентификациялық кестесінде көрсетілген жанармай түрін ғана пайдалану керек.
- 1.1.3. Толтыру алдында генераторды өшіріп оның сууын күту керек.
- 1.1.4. Жанармайларды сақтауға арналған цистерналарды бөлек ғимаратта сақтау керек.
- 1.1.5. Барлық жанармай бактары әрекеттегі заңнамаларға сәйкес генератордан

минималды қауіпсіз ара-қашықтықта орналасуы керек.

- 1.1.6. Өрттің алдын алу үшін жанармай еденге өтіп кетіп және оның астында жанып жатқан отпен әрекеттеспейтін ғимараттарда сақталуы керек.
- 1.1.7. Жанармайды сақтау әрекеттегі заңнамаларға сәйкес орындалуы керек.
- **1.2. ҚАУІПСІЗДІК:**
 - 1.2.1. Генераторды жанармай, сырларға арналған еріткіштер немесе басқа тез жанатын заттары бар ғимараттарда пайдалануға рұқсат етілмейді.
 - 1.2.2. Генераторды пайдалану ішкі тәртіптің барлық ережелері мен әрекеттегі заңнамалардың барлық тәртіптерін орындаумен жүзеге асуы керек.
 - 1.2.3. Төсемдер, палаткалар және сондай сияқты материалдардың жанында генератор қауіпсіз ара қашықтықта орнатылуы керек. Жабу үшін отқа төзімді материалдарды қолданған ұсынылады.
 - 1.2.4. Генераторларды пайдалану жақсы желденетін ғимараттарда ғана өткізілуі керек. Сырттан таза ауа өтуін қамтамасыздандыру үшін әрекеттегі заңнамаларға сай сәйкес желдеткіш тетік дайындап қою қажет.
 - 1.2.5. Генераторды нәрлендіретін электр тогы генератордың идентификациялық кестесінде келтірілген кернеу мен жиілікке сәйкес болуы керек.
 - 1.2.6. Қажетті үлгімен массаға жалғанған үш сымды ұзартқыштарды ғана пайдалану керек.
 - 1.2.7. Генератор мен тез жанатын заттардың арасындағы минималды қауіпсіз ұсынылатын ара-қашықтық: алдынан = 2,5 м; жанынан, жоғарыдан және артынан = 1,5 м.
 - 1.2.8. Өрттің алдын алу үшін жұмыс істеп тұрған немесе ыстық генератор тұзу жіне тұрақты негізде орнатылуы керек.
 - 1.2.9. Жануарлар генератордан қауіпсіз ара-қашықтықта болуы керек.
 - 1.2.10. Егер де генератор қолданылмаса, оны тоқ жүйесінен өшіріп тастау керек.
 - 1.2.11. Термостатпен басқарылатын өшірілмеген генератор кез-келген кезде өздігінен қосылып кетуі мүмкін.

- ▶ 1.2.12. Генераторды тұрғын үйлерде, жатын бөлмелерде және т.с.с. жерлерде пайдалануға тиым салынады.
- ▶ 1.2.13. Генератордағы ауа алғышты (артқы жағындағы), сонымен қатар ауа шыққышты (алдыңғы жағындағы) еш уақытта жаппай керек.
- ▶ 1.2.14. Тоқ жүйесіне қосулы тұрған генератордың орнын ауыстыру, толтырылуы, ыстық жылытқышқа техникалық қызмет көрсетілуіне тиым салынады.
- ▶ 1.2.15. Ауа ағынын генератордың шығуына да кіруіне де бағыттамаңыз.
- ▶ 1.2.16. Қызған генератор жанатын немесе тез жанатын материалдардан қауіпсіз арақашықтықта болуы керек (соның ішінде қуаттандырғыш сымы).
- ▶ 1.2.17. Егер де электр қуаттандырғын сымы зақымданған болса, оны қайғылы оқиғаның алдын алу үшін техникалық қызмет көрстеу орталығында ауыстыру керек.

2. ҚОРАПТАН ШЫҒАРУ

- ▶ 2.1. Генераторды орау мен тасымалдауда қолданылған барлық орама материалдарын алып тастаңыз. Өрекеттегі талаптарға сәйкес кәдеге жаратыңыз.
- ▶ 2.2. Қораптан барлық артикулдарды шығарып тастаңыз.
- ▶ 2.3. Тасымалдау кезінде қандай да бір ақаулардың жоқ екендігіне көз жеткізіңіз. Егер де генераторда ақаулар бар болатын болса дереу сатушы өкіліне, тауарды сатып алған жерге хабарлаңыз.

3. ЖИНАУ (29-44 кВт)

(СУР. 1 ҚАРАҢЫЗ)

Модельге байланысты генераторлар дөңгелектермен қамтамасыздандырылған. Бұл компоненттер, сәйкес жөндеу жұмыстарына арналған бекіту құралдарымен бірге генератор қорабында.

4. ЖАНАРМАЙ

ЕСКЕРТУ: Генератор тек қана **ДИЗЕЛЬ** жанармайы немесе **КЕРОСИН**мен ғана жұмыс істейді.

Өрт немесе жарылыстың алдын алу үшін тек қана дизель жанармайын немесе керосин қолданыңыз. Ешқашан жанармай, мұнай, сырға арналған еріткіштер, спирт немесе басқа да тез жанатын сұйықтықтар түрін пайдаланбаңыз. Қоршаған орта температурасы төмен болған кезде антифриз-присадқасын пайдалану ұсынылады.

5. ЖҰМЫС ҚАҒИДАТЫ

Компрессорлар сериясы кең қуат диапазонына ие. Бір және екі шеткі жану камерасы бар моделдер жетімді. Қос камерасы бар жылытқыштар үшін қос камера максималды қуат үшін біркелкі қолданыла алады, немесе бір жану камерасы орташа қуат үшін қолданыла алады.

(СУР. 2 ҚАРАҢЫЗ)

- A. Жану камерасы мен басы,
- B. Желдеткіш,
- C. Қозғалтқыш,
- D. Компрессор,
- E. Бак.

(C) тежегішімен іске асатын (D) компрессоры ауаны сығып шашыратқыш-форсунка арқылы (E) бағынан «ВЕНТУРИ ЭФФЕКТИСІН» алу үшін жанармай сорып алады. Шашыраған жанармай запальникпен әсерлескен кезде (A) жану камерасының ішінде жанады. Желдеткіштің (B) айналуының себебінен қоршаған ортадан алынған жану өнімдері ауа ағынынымен араласып генератордан сыртқа шығарылады. Басқарудың электронды платасына жалғанған фоторезистор генератордың дұрыс жұмысын бақылайды және ақау пайда болған кезде циклды тоқтатады.

6. ЖҰМЫСЫ

НАЗАР АУДАРЫҢЫЗ: Генераторды қосу алдында «ҚАУІПСІЗДІК ТУРАЛЫ АҚПАРАТТЫ» мұқият оқыңыз.

▶▶ 6.1. ГЕНЕРАТОРДЫ ҚОСУ:

- ▶ 6.1.1. Қауіпсіздік бойынша барлық нұсқаулықтарды орындау.
 - ▶ 6.1.2. Бактағы жанармайды тексеру.
 - ▶ 6.1.3. Бак крышқасын жабу.
 - ▶ 6.1.4. Ток беретін сымды электрлі розеткаға қосу («ТЕХНИКАЛЫҚ КӨРСЕТКІШТЕР КЕСТЕСІНДЕГІ» КЕРНЕУДІ ҚАРАҢЫЗ) (СУР. 3 ҚАРАҢЫЗ).
 - ▶ 6.1.5. Ажыратқышты «ON/OFF» қалпынан «ON» (I) қалпына ауыстыру (СУР. 4 ҚАРАҢЫЗ) Генератор бірнеше секунд аралығында қосылуы керек. Егер генератор қосылмай жатса «13. ПРОБЛЕМАЛАР ЖӘНЕ ОЛАРДЫ ЖОЮ МҮМКІНДІКТЕРІ» параграфына жүгініңіз. **ҚОС ЖАНУЫ БАР МОДЕЛЬДЕРДЕ:** Жылытқышты максималды күште пайдалану үшін «ON/OFF» қос ажыратқышын «ON» (I) қалпына орнатыңыз. Жылытқышты орташа қуатта пайдалану үшін, тек бір «ON/OFF» ажыратқышын «ON» (I) қалпына орнатыңыз. Бір камераны басқару мен жануды таңдау нұсқаулықтары басқару панелі мен жану камерасында көрсетілген.
 - ▶ 6.1.6. Бөлме термостаты бар модельдерде реттегіш қалпын (СУР. 9-10 ҚАРАҢЫЗ).
- ЕСКЕРТПЕ:** ЕГЕР ГЕНЕРАТОР ЖАНАРМАЙДЫҢ БІТІП ҚАЛУ СЕБЕБІНЕН ӨШІП ҚАЛСА, ОҒАН

ЖАНАРМАЙ ТОЛТЫРЫП ГЕНЕРАТОРДЫ ҚАЙТА ІСКЕ ҚОСЫҢЫЗ (ПАР. 6.2 ҚАРАҢЫЗ).

▶▶ 6.2. ГЕНЕРАТОРДЫ ҚАЙТА ІСКЕ ҚОСУ:

Автоматты қайта іске қосу (RESET) режимі бар модельдерде генераторды өшіріп қайта қосу керек, қолмен қайта іске қосу модельдерінде қайта іске қосу батырмасын соңына дейін басу керек (СУР. 5-4 ҚАРАҢЫЗ).

▶▶ 6.3. ГЕНЕРАТОРДЫ ӨШІРУ:

ГЕНЕРАТОРДЫ САЛҚЫНДАУ ЦИКЛЫ АЯҚТАЛҒАНША ЖЕЛІДЕН АЖЫРАТПАҢЫЗ.

▶6.3.1. «ON/OFF» ауыстырғышын «OFF» (0) қалпына қою (СУР. 5 ҚАРАҢЫЗ).

▶6.3.2. Құралды электр желісінен ажыратыңыз (СУР. 6 ҚАРАҢЫЗ).

7. КОМПРЕССОР ҚЫСЫМЫН РЕТТЕУ

(Қызмет көрсету орталығына жүгіну)

(СУР. 7 ҚАРАҢЫЗ)

УАҚЫТ ӨТЕ КЕЛЕ ТОЗУ САЛДАРЫНАН КОМПРЕССОРДАҒЫ ҚЫСЫМДЫ ЖАҢАДАН РЕТТЕУ ҚАЖЕТТІЛІГІ ТУЫНДАУЫ МҮМКІН.

▶7.1. «ТЕХНИКАЛЫҚ КӨРСЕТКІШТЕР КЕСТЕСІНДЕ» Сіздің генераторыңыздың дұрыс қысымын (Бар - PSI - Па) табу.

▶7.2. Манометр (А) жалғануынан винт/қақпақты шешу.

▶7.3. Манометрді орнату (жеткізу комплектісіне кірмейді, «ҚОСЫМША ЖАБДЫҚТАР» қараңыз).

▶7.4. Генераторды қосу.

▶7.5. Реттегіш винт көмегімен қысымды реттеу: қысымды жоғарылату үшін сағат тілімен, қысымды төмендету үшін сағат тіліне қарсы бұрау (В).

▶7.6. Манометрді шешіп винт/қақпақты орнына орнату (А).

8. БАК ФИЛЬТРІН ТАЗАЛАУ

(СУР. 8 ҚАРАҢЫЗ)

ПАЙДАЛАНЫЛАТЫН ЖАНАРМАЙ САПАСЫНА БАЙЛАНЫСТЫ БАК ФИЛЬТРІН ТАЗАЛАУ ҚАЖЕТТІЛІГІ ТУЫНДАУЫ МҮМКІН.

▶8.1. Бактың (А) тығынын шешіңіз.

▶8.2. Бактан (В) фильтрін алыңыз.

▶8.3. Бактан (В) фильтрін алыңыз.

▶8.4. (В) фильтрін бакқа орнатыңыз.

▶8.5. (А) тығынын жабыңыз.

9. САҚТАУ МЕН ТАСЫМАЛДАУ

ГЕНЕРАТОРДЫ САҚТАУДЫҢ ОПТИМАЛДЫ ШАРТТАРЫН ҚАМТАМАСЫЗДАНДЫРУ МАҚСАТЫНДА ҰСЫНЫЛАДЫ:

▶9.1. Бактың түбінде орналасқан құйғыш тығын көмегімен бакты босатыңыз. Жанармайды әрекеттегі талаптар мен ережелерге сәйкес сәйкес үлгімен кәдеге жаратыңыз.

▶9.2. Қалдықтарды жою үшін таза жанармайды бакқа құйып оны қайта төгіңіз.

▶9.3. Бактың құйғыш тетігінің тығынын жабыңыз, құйылып алынған жанармайды әрекеттегі заңнамаларға сәйкес кәдеге жаратыңыз.

▶9.4. Генераторды, қатердің алдын алу мақсатында, тегіс және түзу жерлерде, жанармай ақпайтындай етіп сақтаған жөн.

10. БӨЛМЕ ТЕРМОСТАТЫ

▶▶ 10.1. АЛЫНЫП ТАСТАЛҒАН БӨЛМЕ ТЕРМОСТАТЫНА АРНАЛҒАН (PRE-SET) АЛДЫН-АЛА ОРНАТУЫ БАР МОДЕЛЬДЕР: **(СУР. 9 ҚАРАҢЫЗ)**

Алынып тасталған бөлме термостаты үшін алдын ала орнатылуы бар (preset) модельдері үшін, жылытқышпен жалғанған (А) қақпағын шешіп, термостатты (В) жалғап (факультативті) және қажетті бөлме температурасын орнату керек. Бөлме термостаты орнатылған температура қалыптасқан соң жылытқышты толық өшіреді. Егер де температура белгіленген температурдан төмен түсетін болса, жылытқыш автоматты түрде өшеді.

▶▶ 10.2. БАСҚАРУ ПАНЕЛІНДЕ ОРНАЛАСҚАН БӨЛМЕ ТЕРМОСТАТЫ БАР МОДЕЛЬДЕР: **(СУР. 10 ҚАРАҢЫЗ)**

Басқару панелінде орналасқан бөлме термостаты бар модельдері үшін, (В) ұстағышы бұрылып тұрғанда, қажетті температура белгісі бірнеше секунд дисплейде (А) жанып-өшіп тұрады, содан соң дисплейде бөлме температурасы көрінеді. Ұстағыш (В) толық оңға бұрылып тұрғанда дисплейде (А) «СН» жазылады, содан соң жылытқыш үздіксіз жұмыс істейді.

▶▶ 10.3. БАСҚАРУ ПАНЕЛІНДЕ ОРНАТЫЛҒАН АЛЫНЫП ТАСТАЛҒАН БӨЛМЕ ТЕРМОСТАТЫ ЖӘНЕ ТЕРМОСТАТ ҮШІН АЛДЫН АЛА ОРНАТУЫ БАР (PRE-SET) МОДЕЛЬДЕР: **(СУР. 9-10 ҚАРАҢЫЗ)**

Басқару панелінде орнатылған алынып тасталған бөлме термостаты және бөлме термостаты үшін алдын ала орнатуы бар (pre-set) модельдері үшін, жылытқышпен жалғанған (СУР. 9 А ҚАРАҢЫЗ) қақпақты шешіңіз және термостатты жалғаңыз (СУР. 9 В ҚАРАҢЫЗ) (факультативті). Жылытқыштың дұрыс жұмысы үшін ұстағышты толық оңға бұрыңыз (СУР. 10 В ҚАРАҢЫЗ), дисплейде (СУР. 10 А ҚАРАҢЫЗ) «СН» көрінеді, содан соң алынып тасталған термостатта қажетті температураны орнатуға болады.

11. ПРОФИЛАКТИКАЛЫҚ ТЕХНИКАЛЫҚ ҚЫЗМЕТ КӨРСЕТУ БАҒДАРЛАМАСЫ

НАЗАР АУДАРЫҢЫЗ: КЕЗ-КЕЛГЕН ТЕХНИКАЛЫҚ ҚЫЗМЕТ КӨРСЕТУ ТҮРІ НЕМЕСЕ ЖӨНДЕУ ЖҰМЫСТАРЫН ЖАСАУ АЛДЫНДА ЭЛЕКТР ЖҮЙЕСІНЕН ЖҮЙЕ СЫМЫН АЖЫРАТЫН, ЖЫЛЫТҚЫШТЫҢ СУЫҒАНДЫҒЫНА КӨЗ ЖЕТКІЗІҢІЗ

КОМПОНЕНТ	ТЕХНИКАЛЫҚ ҚЫЗМЕТ КӨРСЕТУ ЖИІЛІГІ	ТЕХНИКАЛЫҚ ҚЫЗМЕТ КӨРСЕТУ ПРОЦЕДУРАСЫ
Жанармайға арналған бак	Әрбір 150-200 жұмыс сағатынан кейін таза жанармаймен бакты төгіп, тазалап отыру қажет	Бакты төгіп оны таза жанармаймен тазалап тұру керек (ПАР. 9 ҚАРАҢЫЗ)
фильтрлер	Қажеттілігінше немесе әрбір 500 жұмыс сағаты сайын ауыстырып тұру қажет	Техникалық қызмет көрсету орталығына жүгініңіз

12. ДИСПЛЕЙ ҚАТЕЛІКТЕРІ (ЕГЕР ОЛ БАР БОЛСА)

(СУР. 10 ҚАРАҢЫЗ)

	СЕБЕБІ	ШЕШУ
F0	1. “ON/OFF” ажыратқышы «ON» (I) позициясында тұр, генератор электр тогына қосулы тұрған кезде	1. Генераторды электр желісінен ажыратқан соң ажыратқышты «OFF» (0) қалпына орнатып, штепсельді қайта электр розеткасына қосып ажыратқышты «ON» (I) позициясына орнатыңыз
F1	1. Жанармайдың болмауы 2. Ластанған жанармай 3. Фотоэлемент ластанған немесе бұзылған 4. Жанармай фильтрі ластанған 5. Жану қателігі	1. Ажыратқышты «OFF» (0) позициясына орнатып бакты жанармаймен толтыру 2. Ажыратқышты «OFF» (0) позициясына орнатып бакты төгіп, артынша оны қайта толтыру. Фильтрді таза жанармаймен тазалап, оны бұзып алмаңыз (ПАР. 8 ҚАРАҢЫЗ) 3. Техникалық қызмет көрсету орталығына жүгініңіз 4. ПАР. 8 ҚАРАҢЫЗ 5. Техникалық қызмет көрсету орталығына жүгініңіз
F2	1. Сымның үзілуі 2. Датчик бұзылған	1. Техникалық қызмет көрсету орталығына жүгініңіз 2. Техникалық қызмет көрсету орталығына жүгініңіз
F3	1. Генератордың ішкі қызып кетуі	1. Генераторды өшіріп оның толық суығанын күту
F4	1. Сәйкес келмейтін кернеу	1. Сіздің қондырғыңыздың кернеуінің дұрыстығын тексеру
LO	1. Сыртқы температура -5°C төмен	1. Дұрыс шарт
CH	1. Үзілмей жұмыс істеу уақыты	1. Дұрыс шарт

13. ПРОБЛЕМАЛАР МЕН ОЛАРДЫҢ АЛДЫН АЛУ

ПРОБЛЕМА	МҮМКІН СЕБЕП	МҮМКІН ШЕШІМ
Генератор жұмысын бастамайды	1. Генератордың блокталуы 2. Ауыстырғыш «OFF» (0) қалпында тұр 3. Электр тогының болмауы 4. Ток сымның үзілуі 5. Басқару платасының блокталуы 6. Бөлме термостатының дұрыс орнатылмауы (егер ол бар болса)	1. Генераторды қайта іске қосу (ПАР. 6.2 ҚАРАҢЫЗ) 2. Ауыстырғышты «ON» (I) қалпына қою 3. Электр сымның вилкасын электрлі розеткаға дұрыс орнату 4. Қызмет көрсету орталығына жүгіну 5А. Генераторды қайта іске қосу (ПАР. 6.2 ҚАРАҢЫЗ) 5В. Қызмет көрсету орталығына жүгіну 6. Бөлме термостатындағы температураны жұмыс ортасынан асатындай температура орнату (СУР. 9-10 ҚАРАҢЫЗ)
Қозғалтқыш қосылады, бірақ жану болмайды	1. Жанармайдың болмауы 2. Сорғыдағы қысымның дұрыс болмауы 3. Бакта бөтен заттардың болуы	1. Жанармайды толтыру және генераторды қайта қосу 2. Компрессордағы қысымды реттеу (ПАР. 7 ҚАРАҢЫЗ) 3. Бакты төгіп, оны таза жанармаймен толтырыңыз (ПАР. 9 ҚАРАҢЫЗ)

WIRING DIAGRAMS - SCHEMI ELETTRICI - SCHALTPLÄNE - ESQUEMAS ELÉCTRICOS - SCHEMAS ELECTRIQUES - ELEKTRISCHE SCHEMA'S - ESQUEMAS ELÉCTRICOS - ELEKTRISKE SKEMAER - SÄHKÖKAAVIOT - KOPLINGS-SKJEMA - ELEKTRISKA KOPPLINGSSCHEMAN - SCHEMATY ELEKTRYCZNE - ЭЛЕКТРИЧЕСКИЕ СХЕМЫ - ELEKTRICKÁ SCHÉMATA - VILLANYBEKÖTÉSI RAJZOK - ELEKTRIČNE SHEME - ELEKTRİK ŞEMALARI - ELEKTRIČNE SHEME - ELEKTROS SCHEMAS - ELEKTRISKĀS SHĒMAS - ELEKTRISKEEMID - SCHEME ELECTRICE - ELEKTRICKÉ SCHÉMY - ЭЛЕКТРИЧЕСКИ СХЕМИ - ЕЛЕКТРИЧНИ СХЕМИ - ELEKTRIČNE ŠEME - ΗΛΕΚΤΡΙΚΑ ΣΧΕΔΙΑ - 线路图 - ЭЛЕКТРЛІ СУЛБЕЛЕР

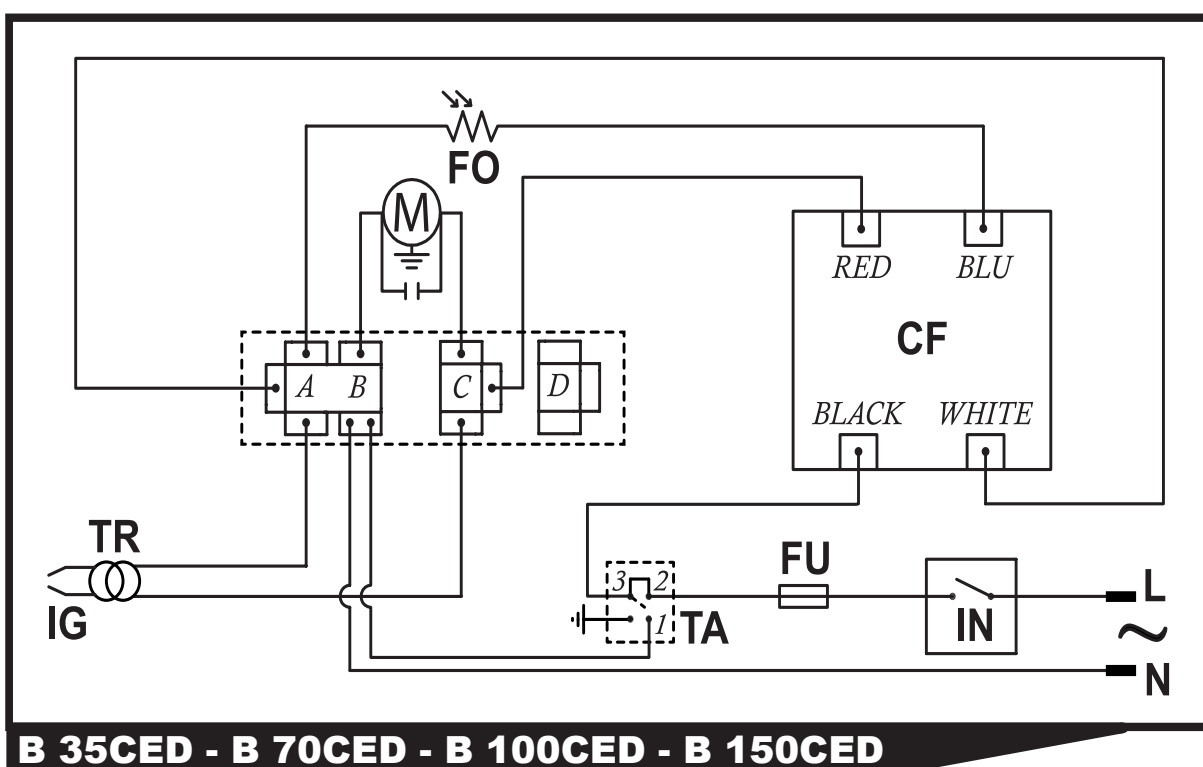
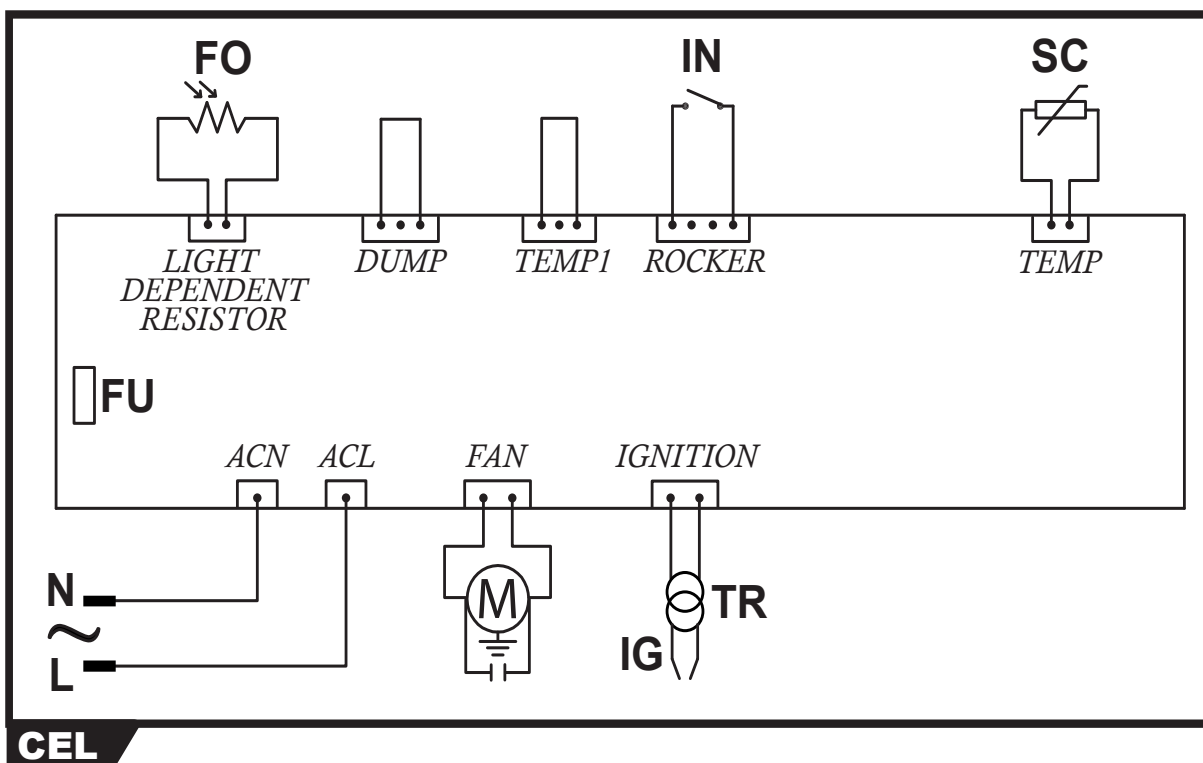

WIRING DIAGRAMS - SCHEMI ELETTRICI - SCHALTPLÄNE - ESQUEMAS ELÉCTRICOS - SCHEMAS ELECTRIQUES - ELEKTRISCHE SCHEMA'S - ESQUEMAS ELÉCTRICOS - ELEKTRISKE SKEMAER - SÄHKÖKAAVIOT - KOPLINGS-SKJEMA - ELEKTRISKA KOPPLINGSSCHEMAN - SCHEMATY ELEKTRYCZNE - ЭЛЕКТРИЧЕСКИЕ СХЕМЫ - ELEKTRICKÁ SCHÉMATA - VILLANYBEKÖTÉSI RAJZOK - ELEKTRIČNE SHEME - ELEKTRİK ŞEMALARI - ELEKTRIČNE SHEME - ELEKTROS SCHEMAS - ELEKTRISKĀ SHĒMAS - ELEKTRISKEEMID - SCHEME ELECTRICE - ELEKTRICKÉ SCHÉMY - ЭЛЕКТРИЧЕСКИ СХЕМИ - ЭЛЕКТРИЧНИ СХЕМИ - ELEKTRIČNE ŠEME - ΗΛΕΚΤΡΙΚΑ ΣΧΕΔΙΑ - 线路图 - ЭЛЕКТРЛІ СУЛБЕЛЕР

IN	Switch - Interruttore - Schalter - Interruptor - Interrupteur - Schakelaar - Interrupor - Afbryder - Katkaisin - Bryter - Brytare - Włącznik - Включатель - Vyrínač - Kapcsoló - Stikalo - Açma kapama düğmesi - Prekidač - Jungiklis - Slēdzis - Lūliti - Întreerupător - Вурінач - Прекъсвач - Вимикач - Prekidač - Διακόπτης - 开关 - Қосқыш.
M	Motor - Motore - Motor - Motor - Moteur - Motor - Motor - Motor - Moottori - Motor - Motor - Silnik - Двигатель - Motor - Motor - Motor - Motor - Motor - Variklis - Dzinējs - Mootor - Motor - Motor - Motor - Двигател - Двигун - Motor - Κινητήρας - 电机 - Тежегіш.
TR	Transformer - Trasformatore - Transformator - Transformador - Transformateur - Transformator - Transformador - Transformator - Muunnin - Transformator - Transformator - Transformator - Трансформатор - Transformátor - Transzformátor - Transformator - Transformator - Transformator - Transformator - Transformator - Transformator - Transformator - Трансформатор - Трансформатор - Μετασχηματιστής - 点火变压器 - Трансформатор.
CF	Flame Control - Controllo Fiamma - Flammkontrolle - Control de la llama - Contrôle de la Flamme - Controle Vlam - Controllo Chama - Kontrol Flamme - Liekin tarkkailu - Flammekontroll - Flamvakt - Sterowanie Płomieniem - Контроллер пламени - Kontrola plamene - Lángőr - Nadzor plamena - Alev Kontrolü - Kontrola Plamena - Liepsnos valdymas - Liesmas Kontrolė - Lee-gikontrolli seade - Control Flacăra - Kontrola plameňa - Проверк на искрата - Контроль полум'я - Kontrola Plamena - Έλεγχος Φλόγας - 火焰控制 - Flame бақылау.
IG	Igniter - Accenditore - Anzünder - Encendedor - Allumeur - Ontsteker - Acendedor - Tænder - Sytytin - Tenner - Tändare - Zapalnik - Зажигатель - Zapalovač - Begyújtó kacsoló - Vžigalo - Ateşleyici - Upaljač - Uždegiklis - Uguns slēdzis - Süütur - Aprinzător - Zapařovač - Запалване - П'єзоелектричний - Upaljač - Έναυσμα - 点火器 - Воспламенитель.
FO	Photoresistance - Fotoresisteza - Fotowiderstand - Fotorresistencia - Photorésistance - Fotoweerstand - Foto-resistència - Fotomodstand - Valovastus - Fotomotstand - Fotomotstånd - Fotorezystor - Фоторезистор - Fotoelektrický odpor - Fotócella ellenállás - Fotoupor - Fotorezistans - Fotootpornost - Fotorezistorius - Fotorezistors - Fototakisti - Fotorezistența - Fotoelektrický odpor - Фоторезистор - Розпалювач - Fotootpornik - Φωτοαντίσταση - 光电感应器 - Фоторезистор.
FU	Fuse - Fusibile - Schmelzsicherung - Fusibile - Fusée - Veiligheid - Fusível - Sikring - Sulake - Fuse - Säkring - Bezpiecznik - Предохранитель - Pojistka - Biztosíték - Fuse - Sigorta - Osigurač - Saugiklių - Drošinātājs - Kaitse - Siguranță - Poistka - Предпазител - Запобіжник - Fuse - Ασφάλεια - 保险丝 - Сақтандырғыш.
TA	Room thermostat - Termostato ambiente - Raumthermostat - Termostato ambiente - Thermostat d'ambiance - Omgevingsthermostaat - Termóstato ambiente - Rumtermostat - Huonetermostaatti - Romtermostat - Rumstermostat - Termostat pokojowy - Комнатный термостат - Termostat prostředí - Szobatermosztát - Sobni termostat - Oda termostati - Ambijentalni termostat - Aplinkos termostatas - Vides termostats - Ümbritseva keskkonna termostaat - Termostat ambiental - Termostat prostredia - Ресет - Термостат температури зовнішнього середовища - Ambijentalni termostat - Θερμοστάτης περιβάλλοντος - 温控器 - Белме термостаты.
SC	Control sensor - Sensore di controllo - Kontrollsensor - Sensor de control - Senseur de contrôle - Controlesensor - Sensor de controllo - Kontrollsensor - Ohjausanturi - Kontrollsensor - Kontrollsensor - Czuinik kontrolny - Контрольный датчик - Kontrolní senzor - Vezérlő érzékelő - Kontrolni senzor - Kontrol sensörü - Sensor za kontrolu - Valdymo jutiklis - Kontroles sensors - Kontrollandur - Sensor de control - Kontrolný senzor - Контролен сензор - Світлодіодний - Sensor kontrolė - Αισθητήρας ελέγχου - 控制感应器 - бақылау датчик.
EV	Solenoid valve - Elettrovalvola - Elektroventil - Electroválvula - Electrovalve - Elektroklep - Eletroválvula - Magnetventil - Solenoidventiili - Magnetventil - Magnetventil - Zawór elektromagnetyczny - Соленоид - Elektrický ventil - Mágnesszelep - Elektromagnetni ventil - Elektrovalf - Električni ventil - Elektrinis vožtuvas - Elektrovārsts - Solenoidventiil - Electrovalvã - Elektrický ventil - Електроклапан - Електроклапан - Električni ventil - Ηλεκτροβαλβίδα - 电磁阀 - Соленоид.
TS	Safety thermostat - Termostato sicurezza - Sicherheitsthermostat - Termostato de seguridad - Thermostat de sécurité - Veiligheidsthermostaat - Termóstato de seguridad - Sikkerhedsthermostat - Turvatermostaatti - Sikkerhetsthermostat - Säkerhetsthermostat - Termostat bezpieczeñstwa - Термостат безопасности - Bezpečnostní termostat - Biztonsági termosztát - Varnostni termostat - Emniyet termostat - Sigurnosni termostat - Apsaugos termostatas - Drošības termostats - Ohutustermostaat - Termostat de siguranță - Bezpečnostný termostat - Предпазен термостат - Запобіжний термостат - Sigurnosni termostat - Θερμοστάτης ασφαλείας - 过热保护 - Қауіпсіздік термостаты.
L	Line - Linea - Leitung - Línea - Ligne - Lijn - Linha - Linje - Linja - Linje - Linje - Linia - Линия - Linka - Sor - Linija - Hat - Linija - Linija - Linija - Liin - Linie - Linka - Линия - Фаза - Linija - Γραμμή - 线 - Сызык.
N	Neutral - Neutro - Nulleiter - Neutro - Neutre - Neutraal - Neutro - Neutral - Neutraali - Nøytral - Noll - Neutralny - Нейтраль - Neutrální - Semleges - Neutrnai vod - Nötr - Neutralna - Neutralus - Neitrāls - Neutraal - Nul - Neutrál - Нейтрално - Нейтраль - Neutralna - Ουδέτερο - 零线 - Нейтраль.

WIRING DIAGRAMS - SCHEMI ELETTRICI - SCHALTPLÄNE - ESQUEMAS ELÉCTRICOS - SCHEMAS ELECTRIQUES - ELEKTRISCHE SCHEMA'S - ESQUEMAS ELÉCTRICOS - ELEKTRISKE SKEMAER - SÄHKÖKAAVIOT - KOPLINGS-SKJEMA - ELEKTRISKA KOPPLINGSSCHEMAN - SCHEMATY ELEKTRYCZNE - ЭЛЕКТРИЧЕСКИЕ СХЕМЫ - ELEKTRICKÁ SCHÉMATA - VILLANYBEKÖTÉSI RAJZOK - ELEKTRIČNE SHEME - ELEKTRİK ŞEMALARI - ELEKTRIČNE SHEME - ELEKTROS SCHEMAS - ELEKTRISKĀS SHĒMAS - ELEKTRISKEEMID - SCHEME ELECTRICE - ELEKTRICKÉ SCHÉMY - ЭЛЕКТРИЧЕСКИ СХЕМИ - ЕЛЕКТРИЧНИ СХЕМИ - ELEKTRIČNE ŠEME - ΗΛΕΚΤΡΙΚΑ ΣΧΕΔΙΑ - 线路图 - ЭЛЕКТРЛІ СУЛБЕЛЕР

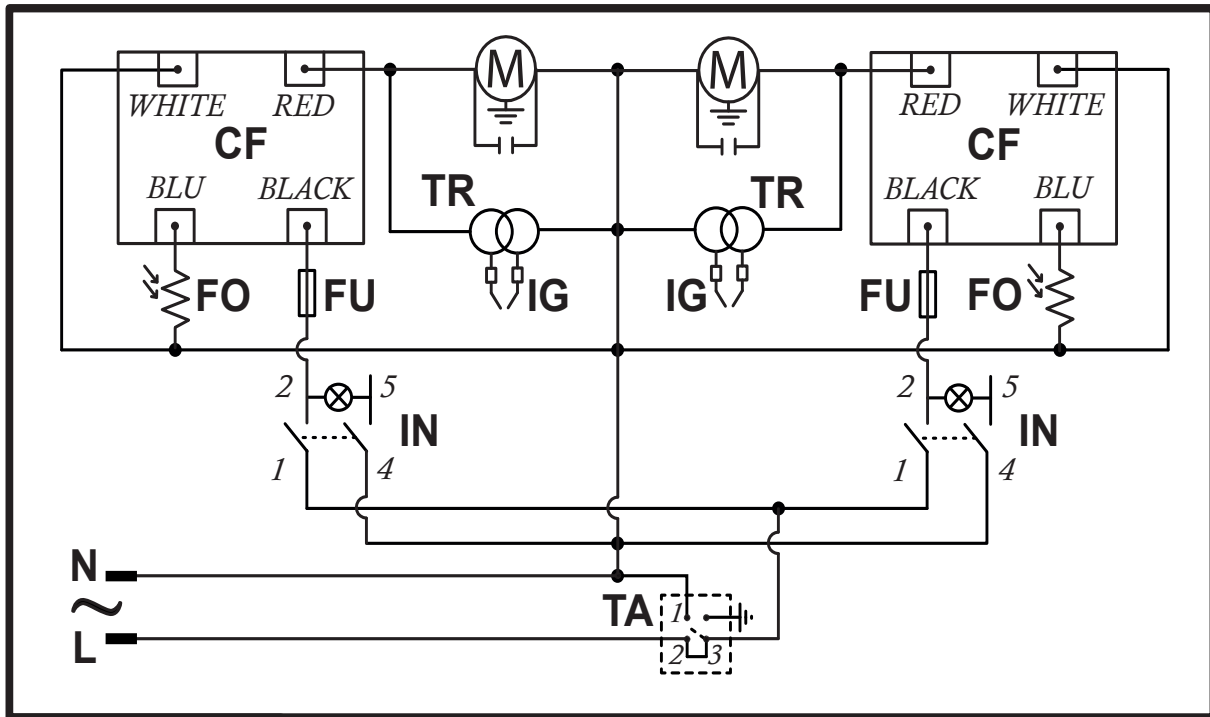

B 300CED

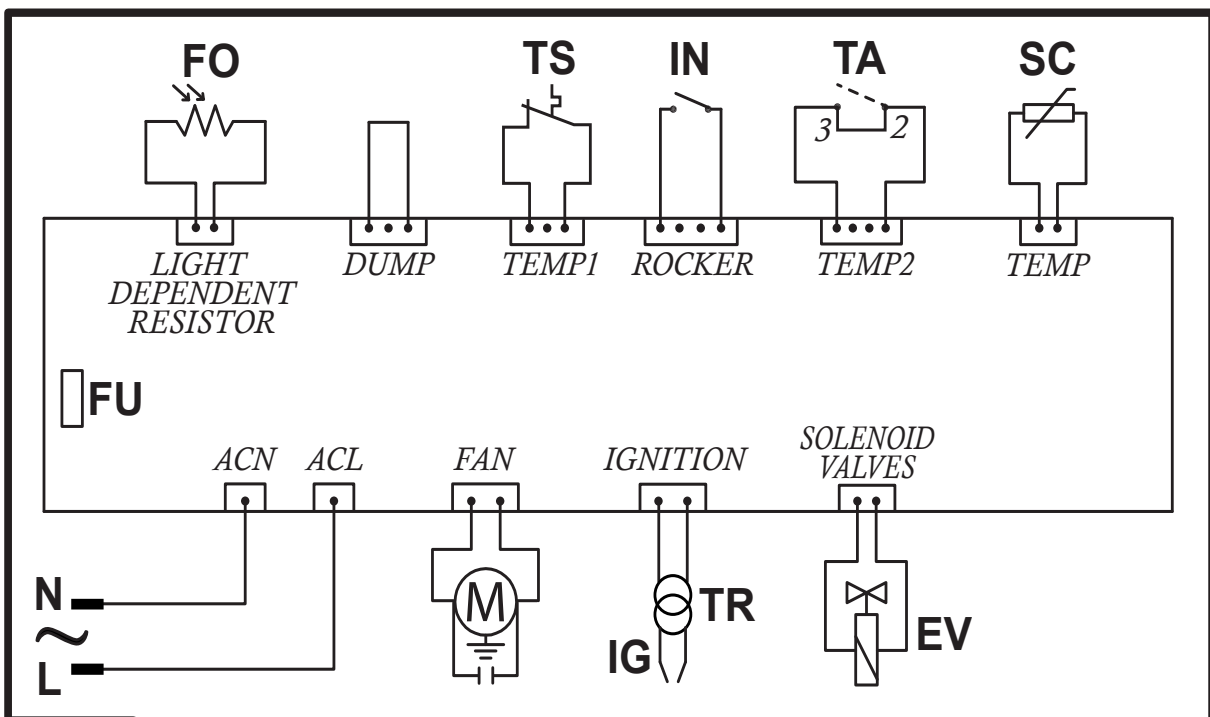

CEG

WIRING DIAGRAMS - SCHEMI ELETTRICI - SCHALTPLÄNE - ESQUEMAS ELÉCTRICOS - SCHEMAS ELECTRIQUES - ELEKTRISCHE SCHEMA'S - ESQUEMAS ELÉCTRICOS - ELEKTRISKE SKEMAER - SÄHKÖKAAVIOT - KOPLINGSKJEMA - ELEKTRISKA KOPPLINGSSCHEMAN - SCHEMATY ELEKTRYCZNE - ЭЛЕКТРИЧЕСКИЕ СХЕМЫ - ELEKTRICKÁ SCHÉMATA - VILLANYBEKÖTÉSI RAJZOK - ELEKTRIČNE SHEME - ELEKTRİK ŞEMALARI - ELEKTRIČNE SHEME - ELEKTROS SCHEMAS - ELEKTRISKĀ SHĒMAS - ELEKTRISKEEMID - SCHEME ELECTRICE - ELEKTRICKÉ SCHÉMY - ЭЛЕКТРИЧЕСКИ СХЕМИ - ЭЛЕКТРИЧНИ СХЕМИ - ELEKTRIČNE ŠEME - ΗΛΕΚΤΡΙΚΑ ΣΧΕΔΙΑ - 线路图 - ЭЛЕКТРЛІ СУЛБЕЛЕР

IN	Switch - Interruttore - Schalter - Interruptor - Interrupteur - Schakelaar - Interrupor - Afbryder - Katkaisin - Bryter - Brytare - Włącznik - Включатель - Vyrínač - Kapcsoló - Stikalo - Açma kapama düğmesi - Prekidač - Jungiklis - Slēdzis - Lūliti - Įtėrerupãtor - Вурíнач - Прекъсвач - Вимикач - Prekidač - Διακόπτης - 开关 - Қосқыш.
M	Motor - Motore - Motor - Motor - Moteur - Motor - Motor - Motor - Moottori - Motor - Motor - Silnik - Двигатель - Motor - Motor - Motor - Motor - Motor - Variklis - Dzinējs - Mootor - Motor - Motor - Двигател - Двигун - Motor - Κινητήρας - 电机 - Тежегіш.
TR	Transformer - Trasformatore - Transformator - Transformador - Transformateur - Transformator - Transformador - Transformator - Muunnin - Transformator - Transformator - Transformator - Трансформатор - Transformátor - Transzformátor - Transformator - Transformator - Transformator - Transformatorius - Transformators - Transformaator - Transformator - Transformátor - Трансформатор - Трансформатор - Transformator - Μετασχηματιστής - 点火变压器 - Трансформатор.
CF	Flame Control - Controllo Fiamma - Flammkontrolle - Control de la llama - Contrôle de la Flamme - Controle Vlam - Controllo Chama - Kontrol Flamme - Liekin tarkkailu - Flammekontroll - Flamvakt - Sterowanie Płomieniem - Контроллер пламени - Kontrola plamene - Lángőr - Nadzor plamena - Alev Kontrolü - Kontrola Plamena - Liepsnos valdymas - Liesmas Kontrolė - Lee-gikontrolli seade - Control Flacăra - Kontrola plameña - Проверк на искрата - Контроль полум'я - Kontrola Plamena - Έλεγχος Φλόγας - 火焰控制 - Flame бақылау.
IG	Igniter - Accenditore - Anzünder - Encendedor - Allumeur - Ontsteker - Acendedor - Tænder - Sytytin - Tenner - Tändare - Zapalnik - Зажигатель - Zapalovač - Begyújtó kacsoló - Vžigalo - Ateşleyici - Upaljač - Uždegiklis - Uguns slēdzis - Süütur - Aprinzător - Zapařovač - Запалване - П'єзоэлектричний - Uraljač - Έναυσμα - 点火器 - Воспламенитель.
FO	Photoresistance - Fotoresisteza - Fotowiderstand - Fotorresistencia - Photorésistance - Fotoweerstand - Foto-resistència - Fotomodstand - Valovastus - Fotomotstand - Fotomotstånd - Fotorezystor - Фоторезистор - Fotoelektrický odpor - Fotócella ellenállás - Fotoupor - Fotorezistans - Fotootpornost - Fotorezistorius - Fotorezistors - Fototakisti - Fotorezistența - Fotoelektrický odpor - Фоторезистор - Розпалювач - Fotootpornik - Φωτοαντίσταση - 光电感应器 - Фоторезистор.
FU	Fuse - Fusibile - Schmelzsicherung - Fusibile - Fusée - Veiligheid - Fusível - Sikring - Sulake - Fuse - Säkring - Bezpiecznik - Предохранитель - Pojistka - Biztosíték - Fuse - Sigorta - Osigurač - Saugiklių - Drošinātājs - Kaitse - Siguranță - Poistka - Предпазител - Запобіжник - Fuse - Ασφάλεια - 保险丝 - Сақтандырғыш.
TA	Room thermostat - Termostato ambiente - Raumthermostat - Termostato ambiente - Thermostat d'ambiance - Omgevingsthermostaat - Termóstato ambiente - Rumtermostat - Huonetermostaatti - Romtermostat - Rumstermostat - Termostat pokojowy - Комнатный термостат - Termostat prostředí - Szobatermosztát - Sobni termostat - Oda termostati - Ambijentalni termostat - Aplinkos termostatas - Vides termostats - Ümbritseva keskkonna termostaat - Termostat ambiental - Termostat prostredia - Ресет - Термостат температури зовнішнього середовища - Ambijentalni termostat - Θερμοστάτης περιβάλλοντος - 温控器 - Белме термостаты.
SC	Control sensor - Sensore di controllo - Kontrollsensor - Sensor de control - Senseur de contrôle - Controlesensor - Sensor de controllo - Kontrollsensor - Ohjausanturi - Kontrollsensor - Kontrollsensor - Czuinik kontrolny - Контрольный датчик - Kontrolní senzor - Vezérlő érzékelő - Kontrolni senzor - Kontrol sensörü - Sensor za kontrolu - Valdymo jutiklis - Kontroles sensors - Kontrollandur - Sensor de control - Kontrolný senzor - Контролен сензор - Світлодіодний - Sensor kontrolė - Αισθητήρας ελέγχου - 控制感应器 - бақылау датчик.
EV	Solenoid valve - Elettrovalvola - Elektroventil - Electroválvula - Electrovalve - Elektroklep - Eletroválvula - Magnetventil - Solenoidventiili - Magnetventil - Magnetventil - Zawór elektromagnetyczny - Соленоид - Elektrický ventil - Mágnesszelep - Elektromagnetni ventil - Elektrovalf - Električni ventil - Elektrinis vožtuvas - Elektrovārsts - Solenoidventiil - Electrovalvã - Elektrický ventil - Електроклапан - Електроклапан - Električni ventil - Ηλεκτροβαλβίδα - 电磁阀 - Соленоид.
TS	Safety thermostat - Termostato sicurezza - Sicherheitsthermostat - Termostato de seguridad - Thermostat de sécurité - Veiligheidsthermostaat - Termóstato de seguridad - Sikkerhedsthermostat - Turvatermostaatti - Sikkerhetsthermostat - Säkerhetsthermostat - Termostat bezpieczeñstwa - Термостат безопасности - Bezpečnostní termostat - Biztonsági termosztát - Varnostni termostat - Emniyet termostat - Sigurnosni termostat - Apsaugos termostatas - Drošības termostats - Ohutustermostaat - Termostat de siguranță - Bezpečnostný termostat - Предпазен термостат - Запобіжний термостат - Sigurnosni termostat - Θερμοστάτης ασφαλείας - 过热保护 - Қауіпсіздік термостаты.
L	Line - Linea - Leitung - Línea - Ligne - Lijn - Linha - Linje - Linja - Linje - Linje - Linia - Линия - Linka - Sor - Linija - Hat - Linija - Linija - Linija - Liin - Linie - Linka - Линия - Фаза - Linija - Γραμμή - 线 - Сызык.
N	Neutral - Neutro - Nulleiter - Neutro - Neutre - Neutraal - Neutro - Neutral - Neutraali - Nøytral - Noll - Neutralny - Нейтраль - Neutrální - Semleges - Nevtралni vod - Nötr - Neutralna - Neutralus - Neitrāls - Neutraal - Nul - Neutrál - Нейтрално - Нейтраль - Neutralna - Ουδέτερο - 零线 - Нейтраль.

ACCESSORIES - ACCESSORI - ZUBEHÖR - ACCESORIOS - ACCESSOIRES - ACCESSOIRES - ACESSÓRIOS - TILBEHØR - LISÄVARUSTEET - TILLEGGSUTSTYR - TILLBEHÖR - AKCESORIA - ФАКУЛЬТАТИВНЫЕ ПРИНАДЛЕЖНОСТИ - PŘÍSLUŠENSTVÍ - TARTOZÉKOK - DODATNA OPREMA - AKSESUARLAR - OPREMA - PRIEDAI - PIEDERUMI - LISASEADMED - ACCESORII - PRÍSLUŠENSTVO - АКЕСОАРИ - АКЕСУАРИ - DODATNA OPREMA - ΑΞΕΣΟΥΑΡ - 选配件 - ҚОСЫМША ЖАБДЫҚТАР

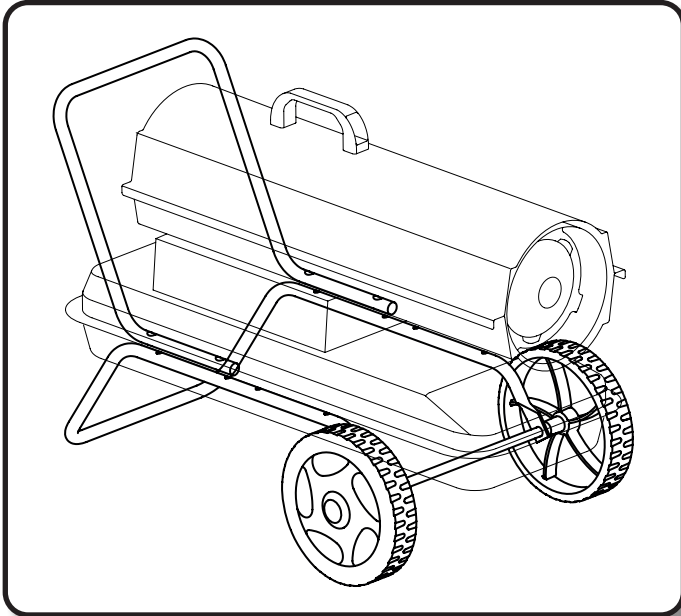

WHEELS AND HANDLE KIT - KIT RUOTE E MANIGLIA - SATZ RÄDER UND TRAGEGRIFF - KIT DE RUEDAS Y MANIJA - KIT ROUES ET POIGNEE - KIT WIELEN EN HANDVAT - KIT RODAS E ALÇA - KIT MED HJUL OG HÅNDTAG - PYÖRÄ- JA KAHVASARJA - SETT MED HJUL OG HÅNDTAG - SATS MED HJUL OCH HANDTAG - ZESTAW KÓŁEK I UCHWYT - НАБОР КОЛЕС И РУЧЕК - SOUPRAVA KOLEČEK A RUKOJETÍ - KERÉK ÉS FOGÓKÉSZLET - KOMPLET KOLES IN ROČAJA - TEKERLEKLER VE KULP KİTİ - GARNITURA KOTAČA I RUČICE - RATUKU İR RANKENU RINKINYS - RITENU UN ROKSTURA KOMPLEKTS - RATASTE JA KÄEPIDEMETE KOMPLEKT - KIT ROŢI ŞI MÂNER - SADA KOLIESOK A RUKOVÁTÍ - КОМПЛЕКТ КОЛЕЛА И РЪКАХВАТКА - КОМПЛЕКТ КОЛІС І РУЧКИ - KOMPLET TOČKOVA I RUČKA - KIT ΤΡΟΧΩΝ ΚΑΙ ΧΕΙΡΟΛΑΒΗΣ - 轮子和把手包 - ДӨҢГЕЛЕКТЕРІ ЖӘНЕ HANDLE KIT

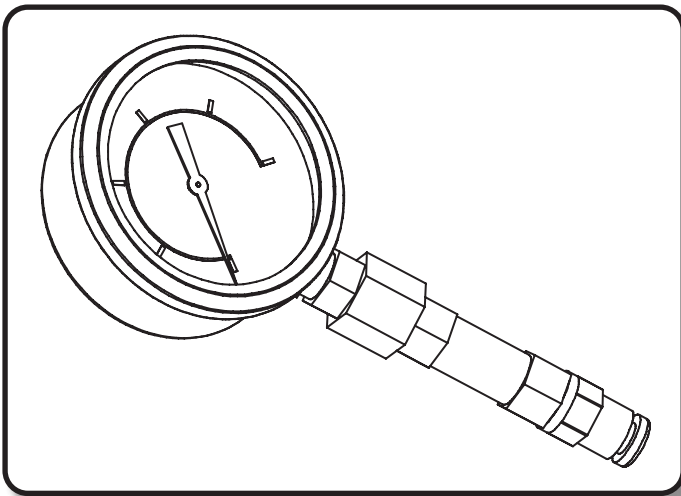

MANOMETER - MANOMETRO - MANOMETER - MANÓMETRO - MANOMETRE - MANOMETER - MANÓMETRO - MANOMETER - PAINEMITTARI - MANOMETER - MANOMETER - MANOMETR - МАНОМЕТР - MANOMETR - MANOMÉTER - MANOMETER - MANOMETRE - MANOMETAR - MANOMETRAS - MANOMETRS - MANOMEETER - MANOMETRU - MANOMETER - МАНОМЕТЪР - МАНОМЕТР - MANOMETAR - MANOMETPO - 气压表 - МАЊМЕТР

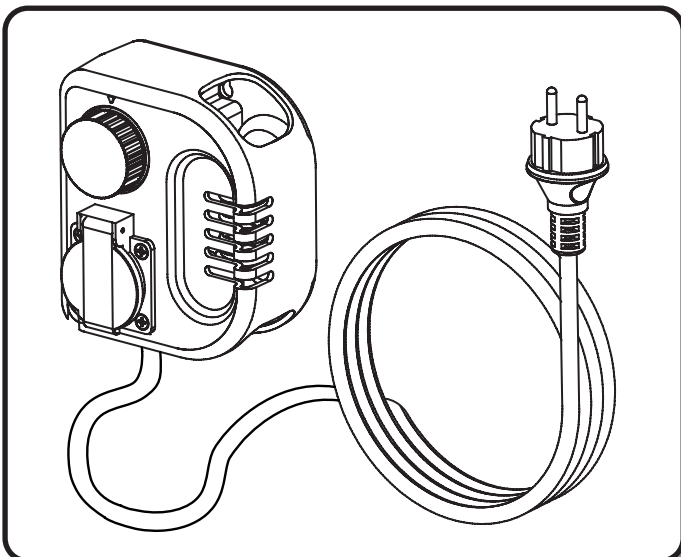

ROOM THERMOSTAT - TERMOSTATO AMBIENTE - RAUMTHERMOSTAT - TERMOSTATO AMBIENTE - THERMOSTAT D'AMBIANCE - OMGEVINGSTHERMOSTAAT - TERMÓSTATO AMBIENTE - MILJØTHERMOSTAT - HUONETERMOSTAATTI - ROMTHERMOSTAT - RUMSTERMOSTAT - STEROWNIK POKOJOWY - КОМНАТНЫЙ ТЕРМОСТАТ - TERMOSTAT PROSTŘEDÍ - SZOBATERMOSZTÁT - SOBNI TERMOSTAT - ODA TERMOSTATI - AMBIJENTALNI TERMOSTAT - APLINKOS TERMOSTATAS - VIDES TERMOSTATS - RUUMITERMOSTAAT - TERMOSTAT DE MEDIU ÎNCONJURĂTOR - TERMOSTAT PROSTREDIA - СТАЕН ТЕРМОСТАТ - ТЕРМОСТАТ ТЕМПЕРАТУРИ ЗОВНІШНЬОГО СЕРЕДОВИЩА - AMBIJENTALNI TERMOSTAT - ΘΕΡΜΟΣΤΑΤΗΣ ΧΩΡΟΥ - 温控器 - БӨЛМЕ ТЕРМОСТАТЫ

CE CONFORMITY CERTIFICATE



CE CONFORMITY CERTIFICATE - DICHIARAZIONE DI CONFORMITÀ CE - EG-KONFORMITÄTSEKTLÄRUNG - DECLARACIÓN DE CONFORMIDAD CE - DECLARATION DE CONFORMITE CE - EG-CONFORMITEITVERKLARING - DECLARAÇÃO DE CONFORMIDADE CE - EU-OVERENSSTEMMELSESERKLÆRING - EY-VAATIMUSTENMUKAISUUSVAKUUTUS - CE-SAMSVARSERKLÆRING - EG-FÖRSÄKRAN OM ÖVERENSSTÄMMELSE - DEKLARACJA ZGODNOŚCI WE - ДЕКЛАРАЦИЯ О СООТВЕТСТВИИ CE - PROHLÁŠENÍ O SHODĚ CE - EK MEGFELELŐSÉGI NYILATKOZAT - IZJAVA O SKLADNOSTI IN OZNAKA CE - CE UYGUNLUK BEYANI - IZJAVA CE O SUKLADNOSTI - ES ATITIKTIES DEKLARACIJA - EK ATBILSTĪBAS - DEKLARĀCIJA - EÜ VASTAVUSDEKLARATSIOON - DECLARAȚIE DE CONFORMITATE CE - PREHLÁSENIE O ZHODE CE - ДЕКЛАРАЦИЯ ЗА СЪВМЕСТИМОСТ CE - ДЕКЛАРАЦИЯ ВІДПОВІДНОСТІ CE - IZJAVA CE O PRIKLADNOSTI ΔΗΛΩΣΗ ΣΥΜΜΟΡΦΩΣΗΣ CE - CE 符合性声明

DANTHERM S.p.A. Via Gardesana 11, -37010- Pastrengo (VR), ITALY

Product: - Prodotto: - Produkt: - Producto: - Produit: - Product: - Produto: - Produkt: - Tuote: - Produkt: - Produkt: - Produkt: - Изделие: - Výrobek: - Termék: - Izdelek: - Ürün: - Proizvod: - Gaminys: - Ierīce: - Toode: - Produsul: - Výrobok: - Продукт: - Виріб: - Proizvod: - Προϊόν: - 产品:

**B 35CEL - B 65CEL - B 95CEL - B 145CEL
B 35CED - B 70CED - B 100CED - B 150CED - B 300CED
B 35CEG - B 70CEG - B 100CEG - B 150CEG**

We declare that it is compliant with: - Si dichiara che è conforme a: - Es wird als konform mit den folgenden Normen erklärt: - Se declara que está en conformidad con: - Nous déclarons sa conformité à: - Hierbij wordt verklaard dat het product conform is met: - Declara-se que está em conformidade com: - Vi erklærer at produktet er i overensstemmelse med: - Vakuutetaan olevan yhdenmukainen: - Man erklærer at apparatet er i overensstemmelse med: - Härmed intygas det att produkten är förenlig med följande: - Oświadczam, że jest zgodny z: - Заявляем о соответствии требованиям: - Prohlašuje se, že je v souladu s: - Kijelentjük, hogy a termék megfelel az alábbiaknak: - Izpolnjuje zahteve: - Aşağıdaki standartlara uygun olduğunu beyan ederiz: - Izjavljuje se da je u skladu s: - Pareiškiame, kad atitinka: - Tiek deklarēts, ka atbilst: - Käesolevaga deklareeritakse, et toode vastab: - Declarăm că este conform următoarelor: - Prehlasuje sa, že je v súlade s: - Декларира се че отговаря на: - Відповідає вимогам: - Izjavljuje se da je u skladu s: - Δηλώνουμε ότι είναι σύμφωνο με: - 兹证明符合:

2014/30/EU, 2014/35/EU

**EN 62233:2008, EN 61000-3-2:2014, EN 61000-3-3:2013, EN 55014-1:2006/
A2:2011, EN 55014-2:2015, EN 60335-1:2012/A11:2014, EN 60335-2-
102:2016**

Pastrengo, 2022

Stefano Verani (Member of the Board)

► en - DISPOSAL OF THE PRODUCT

-This product has been designed and manufactured with top-quality materials and components, which can be re-cycled and re-used. When a crossed-wheely bin symbol is attached to the product, it means that the product is protected by the, 2012/19/UE European Directive.

-Please obtain information regarding the local differentiated collection system for electrical and electronic products.

-Respect local Standards in force and do not dispose of old products as normal domestic waste. Correct disposal of the product helps to prevent possible negative consequences for health, the environment and mankind.

► it - SMALTIMENTO DEL PRODOTTO

-Questo prodotto è stato progettato e fabbricato con materiali e componenti di alta qualità, che possono essere riciclati e riutilizzati.

-Quando ad un prodotto è attaccato il simbolo del bidone con le ruote segnato da una croce, significa che il prodotto è tutelato dalla Direttiva Europea 2012/19/UE.

-Si prega di informarsi in merito al sistema locale di raccolta differenziata per i prodotti elettrici ed elettronici.

-Rispettare le norme locali in vigore e non smaltire i prodotti vecchi nei normali rifiuti domestici. Il corretto smaltimento del prodotto aiuta ad evitare possibili conseguenze negative per la salute dell'ambiente e dell'uomo.

► de - ENTSORGUNG DES PRODUKTS

-Dieses Produkt wurde unter Verwendung von Qualitätsmaterialien und -bauteilen entwickelt und hergestellt, die recycelt und wieder verwendet werden können.

-Ist ein Produkt gekennzeichnet durch die Mülltonne mit Rädern und einem Kreuz, wird hier angezeigt, dass dieses Produkt durch die europäische Richtlinie 2012/19/UE überwacht ist.

-Es wird gebeten, sich über die vor Ort bestehende Mülltrennung bezüglich elektrischer und elektronischer Produkte zu informieren.

-Die vor Ort geltenden Vorschriften zur Müllentsorgung müssen eingehalten werden und alte Produkte dürfen nicht zusammen mit dem Hausmüll entsorgt werden. Die ordnungsgemäße Entsorgung des Produkts hilft mögliche negative Folgen für Gesundheit und Umwelt zu vermeiden.

► es - ELIMINACIÓN DEL PRODUCTO

-Este producto ha sido diseñado y fabricado con materiales y componentes de alta calidad que se pueden reciclar y reutilizar.

-Cuando en el producto se encuentra el símbolo del contenedor con las ruedas tachado con una cruz, significa que el producto está tutelado por la Directiva europea 2012/19/UE.

-Se ruega informarse acerca del sistema local de recogida selectiva para los productos eléctricos y electrónicos.

-Respete las normas locales vigentes y no elimine los productos viejos junto con los residuos domésticos normales. La eliminación correcta del producto ayuda a evitar posibles consecuencias negativas para la salud del ambiente y del hombre.

► fr - SE DÉBARRASSER DE VOTRE PRODUIT USAGÉ

-Ce produit a été conçu et fabriqué avec des matériaux et des composants de haute qualité, qui peuvent être recyclés et utilisés de nouveau.

-Lorsque le symbole d'une poubelle à roue barrée est appliqué à un produit, cela signifie que le produit est couvert par la Directive Européenne 2012/19/UE.

-Veuillez vous informer du système local de séparation des déchets électriques et électroniques.

-Veuillez agir selon les règles locale set ne pas jeter vos produits usagés avec les déchets domestiques usuels. Jeter correctement votre produit usagé aidera à prévenir les conséquences négatives potentielles contre l'environnement et la santé humaine.

► nl - VERWIJDERING VAN HET PRODUCT

-Dit product werd ontworpen en gemaakt met hoogwaardige materialen en componenten, die gerecycleerd en herbruikt kunnen worden.

-Wanneer op een product het symbool van de afvalbak op wielen met een kruis erdoor is aangebracht, betekent dit dat het product valt onder de Europese Richtlijn 2012/19/UE.

-Gelieve inlichtingen in te winnen betreffende het plaatselijke systeem voor gedifferentieerde inzameling van elektrische en elektronische toestellen.

-Respecteer de plaatselijke normen die van kracht zijn, en verwijder de oude toestellen niet als gewoon huishoudelijk afval. Een correcte verwijdering van het product helpt om mogelijke negatieve gevolgen voor de gezondheid van mens en milieu te voorkomen.

► pt - ELIMINAÇÃO DO PRODUTO

-Este produto foi projetado e fabricado com materiais e componentes de alta qualidade que podem ser reciclados e reutilizados.

-Quando for afixado em um produto o símbolo do bidão com rodas marcado com uma cruz, significa que o produto é protegido pela Diretiva Europeia 2012/19/UE.

-Solicitamos informar-se sobre o sistema local de recolha diferenciada para os produtos elétricos e eletrônicos.

-Respeitar as normas locais em vigor e não eliminar os produtos antigos como normais detritos domésticos. A correta eliminação do produto ajuda a evitar possíveis consequências negativas para a saúde do ambiente e do homem.

► da - BORTSKAFFELSE

- Dette produkt er designet og fremstillet med materialer og dele af høj kvalitet, der kan genanvendes.
- Når et produkt er mærket med symbolet, der viser en affaldsspand på hjul med et kryds over, betyder det, at produktet er beskyttet af EF-Direktiv 2012/19/UE.
- Der henstilles til, at man informerer sig angående det lokale affaldssorteringssystem for elektriske og elektroniske produkter.
- De gældende lokale regler skal overholdes, og de gamle produkter må ikke bortskaffes sammen med husholdningsaffaldet. Ved at bortskaffe dette produkt korrekt, medvirker De til at forhindre eventuelle negative påvirkninger af miljøet og folkesundheden.

► fi - TUOTTEEN HÄVITTÄMINEN

- Tämä tuote on suunniteltu ja valmistettu korkealaatuisia materiaaleja ja osia käyttämällä, jotka voidaan kierrättää ja käyttää uudelleen.
- Kun tuotteeseen on kiinnitetty viivattu roskasäiliön merkki, se tarkoittaa, että tuotetta suojaa Euroopan yhteisön direktiivi 2012/19/UE.
- Hanki tietoja paikallisesta sähkö- ja elektroniikkaromujen erilliskeräyksestä.
- Noudata voimassa oleva määräyksiä äläkä hävitä vanhoja tuotteita kotitalousjätteiden mukana. Tuotteen oikea hävittäminen auttaa suojelemaan luontoa ja välttää väärän romutuksen aiheuttamien terveysriskien syntymistä.

► no - AVFALLSHÅNTERING

- Dette produktet er utformet og produsert med materialer og deler av høy kvalitet, og som kan gjenvinnes.
- Når det på et produkt finnes et symbol som forestiller en avfallsbeholder med et kryss over, betyr dette at produktet er underlagt EU-direktiv 2012/19/UE.
- Vennligst informer dere angående de lokale reglene som gjelder kassering av elektrisk og elektronisk avfall.
- Ta hensyn til gjeldende regelverk og ikke kast gamle produkter sammen med husholdningsavfall. Riktig avfallshåndtering av produktet bidrar til å unngå potensielle negative konsekvenser for miljøet og menneskenes helse.

► sv - PRODUKTENS BORTSKAFFANDE

- Den här produkten har projekterats och tillverkats med material och komponenter av hög kvalitet som kan återvinnas och återanvändas.
- När ett klistermärke med en symbol med överkorsad soptunna med hjul sitter på produkten, betyder detta att produkten är skyddad av Eu-direktiv 2012/19/UE.
- Vi ber er inhämta upplysningar vid er lokala återvinningsstation för elektriska och elektroniska produkter.
- Följ lokala gällande bestämmelser och skaffa inte bort förbrukade produkter i det vanliga hushållsavfallet. Ett korrekt bortskaffande av produkten hjälper till att undvika möjliga negativa effekter på miljö- och människohälsa.

► pl - UTYLIZACJA PRODUKTU

- Niniejszy produkt został wyprodukowany z najwyższej jakości materiałów, które mogą być poddane recyklingowi i zostać ponownie użyte.
- Symbol przekreślonego kosza na śmieci umieszczony na sprzęcie, opakowaniu lub dokumentach do niego dołączonych oznacza, że produktu nie wolno wyrzucać łącznie z innymi odpadami. Obowiązkiem użytkownika jest przekazanie zużytego sprzętu do wyznaczonego punktu zbiórki w celu właściwego jego przetworzenia. Oznakowanie oznacza jednocześnie, że sprzęt został wprowadzony do obrotu po dniu 13 sierpnia 2005 r.
- Należy zapoznać się z lokalnym systemem zbiórki produktów elektronicznych i elektrycznych.
- Informacje o dostępnym systemie zbierania zużytego sprzętu elektrycznego można znaleźć w punkcie informacyjnym sklepu oraz w urzędzie miasta/gminy.
- Odpowiednie postępowanie ze użytym sprzętem zapobiega negatywnym konsekwencjom dla środowiska i ludzkiego zdrowia!

► cs - LIKVIDACE VÝROBKU

- Tento výrobek byl navržen a vyroben z vysoce kvalitních materiálů a komponentů, které lze recyklovat a znovu použít.
- Je-li na výrobku symbol přeškrtnutého kontejneru, znamená to, že na výrobek se vztahuje Evropská Směrnice 2012/19/UE.
- Informujte se o místním systému pro oddělený sběr elektrických a elektronických výrobků.
- Dodržujte místní předpisy a nelikvidujte staré produkty spolu s běžným komunálním odpadem. Správná likvidace výrobku pomůže předcházet možným negativním dopadům na životní prostředí a lidské zdraví.

► hu - HULLADÉKBA HELYEZÉS

- A termék kiváló minőségű újrahazsnosítható és újból felhasználható alkotóelemek felhasználásával készült.
- Ha terméken elhelyezésre került az áthúzott hulladékgyűjtőt ábrázoló jel, az azt jelenti, hogy a termékre a 2012/19/UE irányelv vonatkozik.
- Kérjük, tájékozódjon az elektromos és elektronikus hulladékok szelektív gyűjtéséről.
- Tartsa be a helyben hatályos előírásokat, és ne a terméket ne helyezze a háztartási hulladékgyűjtőbe. A megfelelő hulladékgyűjtéssel elkerülhető, hogy a hulladékok károsítsák a környezetet ill. az emberi egészséget.

►sl - ODLAGANJE IZDELKA

- Ta izdelek je bil zasnovan in izdelan iz materialov in komponent visoke kakovosti, ki jih je mogoče reciklirati in ponovno uporabiti.
- Ko je izdelek označen z znamenjem prekrižanega smetnjaka na kolesih, pomeni, da zanj veljajo določbe evropske Direktive 2012/19/UE.
- Pozanimajte se o načinu ločenega zbiranja električne in elektronske opreme, ki velja v vašem kraju.
- Upoštevajte veljavne predpise in odsluženih izdelkov ne odlagajte med gospodinjske odpadke. Pravilno odlaganje izdelka prispeva k izogibanju morebitnim negativnim posledicam za zdravje okolja in ljudi.

►tr - ÜRÜNÜN İMHA EDİLMESİ

- Bu ürün, geri dönüştürülüp tekrar kullanılabilen, yüksek kaliteli malzeme ve bileşenler kullanılarak tasarlanıp üretilmiştir.
- Herhangi bir üründe, üzerinde çarpı işareti bulunan tekerlekli bidon bulunuyorsa bu, ürünün 2012/19/UE Avrupa Direktifi tarafından korunduğunu belirtir.
- Lütfen bulunduğunuz bölgedeki elektrikli ve elektronik aletler için olan çöp ayrıştırma sistemi ile ilgili bilgi edininiz.
- Konuyla ilgili yerel düzenlemelere uyunuz ve eski ürünleri normal evsel atıklarla beraber atmayınız. Ürünün doğru şekilde imha edilmesi, çevre ve insan sağlığını tehdit edici olumsuz sonuçların önlenmesine yardımcı olur.

►hr - ODBACIVANJE PROIZVODA

- Ovaj je proizvod osmišljen i izrađen s visokokvalitetnim materijalima i komponentama koje se mogu reciklirati i ponovno iskoristiti.
- Kada se na proizvod stavi simbol prekrižene kante na kotačima, to znači da je on podvrgnut Europskoj Smjernici 2012/19/UE.
- Informirajte se u svezi s lokalnim načinom diferencijalnog sakupljanja električnih i elektronskih proizvoda.
- Pošaljite lokalne propise na snazi i ne odbacujte stare proizvode zajedno sa običnim kućnim otpadom. Pravilnim odbacivanjem proizvoda spriječit ćete moguće negativne posljedice za okoliš i za zdravlje ljudi.

►lt - GAMINIO SUNAIKINIMAS

- Šis gaminys buvo sukurtas ir pagamintas iš aukštos kokybės medžiagų bei dalių, kurios gali būti perdirbtos arba panaudotos dar kartą.
- Kai gaminys yra pažymėtas perbraukto atliekų konteinerio su ratukais ženklų, tai reiškia, kad gaminys yra saugomas pagal ES direktyvą 2012/19/UE.
- Prašome pasidomėti apie vietinę elektros ir elektronikos atliekų rūšiavimo sistemą.
- Laikykites vietinių galiojančių taisyklių ir nemeskite senų gaminių su įprastomis buitinėmis atliekomis. Tinkamai sunaikinę gaminį išvengsite galimų neigiamų pasekmių aplinkai ir žmonių sveikatai.

►lv - PRODUKTA IZNĪCINĀŠANA

- Šis produkts tika izveidots un ražots ar augstas kvalitātes materiāliem un sastāvdaļām, kas var būt savāktas un atkārtoti izmantotas.
- Kad pie produkta ir piestiprināts atkritumu tvertnes simbols ar riteņiem, kas ir pārsvītrots ar krustu, tas nozīmē, ka produktu aizstāv Eiropas Direktīva 2012/19/UE.
- Lūdzam Jūs gūt informāciju par vietēju centru, kas savāc elektriskās un elektroniskā ierīces.
- Ievērot vietējās pastāvošās normas un neiznīcināt vecus produktus, kā parastus mājas atkritumus. Produkta pareizā iznīcināšana palīdz izvairīties no iespējamām negatīvām sekām vides un cilvēku veselībai.

►et - TOOTE KASUTUSEST KÕRVALDAMINE

- See toode on projekteeritud ja toodetud kvaliteetsetest materjalidest ja osadest, mida võib uuesti ringlusse võtta ja korduskasutada.
- Kui tootel on märk, millel on ratastega prügikast, millele on rist peale tõmmatud, tähendab see, et toodet kaitseb Euroopa direktiiv 2012/19/UE.
- Palun tutvuge kohaliku elektri- ja elektroonikatoodete lahuskogumise süsteemiga.
- Täitke kehtivaid kohalikke õigusnorme ning ärge visake vana toodet olmejäätmete hulka. Toote õige kõrvaldamine aitab vältida võimalikke negatiivseid tagajärgi keskkonna ja inimeste tervisele.

►ro - SCOATEREA DEFINITIVĂ DIN UZ A PRODUSULUI

- Acest produs a fost proiectat și fabricat cu materiale și componente de înaltă calitate care pot fi reciclate și refolosite.
- Când pe produs este aplicat simbolul unei pubele cu roți, marcată cu o cruce, înseamnă că produsul respectiv este conform Directivei Europene 2012/19/UE.
- Vă rugăm să vă informați în ceea ce privește colectarea separată a produselor electrice și electronice.
- Respectați normele locale în vigoare și nu depozitați produsele vechi împreună cu deșeurile menajere. Eliminarea corectă a produsului ajută la eliminarea consecințelor negative pe care acesta le poate avea asupra mediului înconjurător și a persoanelor.

►sk - LIKVIDÁCIA VÝROBKU

- Tento výrobok bol navrhnutý a vyrobený z vysoko kvalitných materiálov a komponentov, ktoré je možné recyklovať a znovu použiť.
- Ak je na výrobku symbol prečiarknutého kontajnera, znamená to, že na výrobok sa vzťahuje Európska Smernica 2012/19/UE.
- Informujte sa o miestnom systéme pre oddelený zber elektrických a elektronických výrobkov.
- Dodržujte miestne predpisy a nelikvidujte staré produkty spolu s bežným komunálnym odpadom. Správna likvidácia výrobku pomôže predchádzať možným negatívnym dopadom na životné prostredie a ľudské zdravie.

► **bg - ИЗХВЪРЛЯНЕ НА УРЕДА**

-Това изделие е проектирано и произведено с материали и компоненти от високо качество, които могат да се рециклират или използват повторно.

-Когато на някое изделие е поставен символ с бидон на колелца, маркиран с хикс, това означава, че изделието е защитено съгласно Европейска Директива 2012/19/UE.

-Моля да се информирате относно местанат система за разделно изхвърляне на електрически и електронни изделия.

-Спазвайте действащите местни нормативи и не изхвърляйте изделията, заедно с нормалните домакински отпадъци. Правилното изхвърляне на изделията, помага за избягване на възможни отрицателно последици, за здравето на хората и за опазване на околната среда.

► **uk - УТИЛІЗАЦІЯ ВИРОБУ**

-Цей виріб був спроектований і вироблений з використанням високоякісних матеріалів і комплектуючих, які можуть бути повторно перероблені і використані.

-Якщо на виріб нанесено символ перекресленого бака з колесами для сміття, це означає, що виріб відповідає Директиві Європейського Союзу 2012/19/UE.

-Просимо ознайомитися з інформацією щодо місцевої системи роздільного збору сміття для електричного і електронного обладнання.

-Дотримуйтеся чинних місцевих правил і не викидайте старі вироби до звичайних побутових відходів. Правильна утилізація виробу допомагає уникнути можливих негативних наслідків для довкілля і здоров'я людей.

► **bs - ODLAGANJE PROIZVODA**

-Ovaj je proizvod dizajniran i proizveden korištenjem materijala i komponenata visoke kvalitete koji se mogu reciklirati i ponovo koristiti.

-Kada se na ovaj proizvod postavi simbol prekrizene kante /obilježene krstom na točkovima, to znači da je proizvod podložan Evropskoj Direktivi 2012/19/UE.

-Molimo Vas da se informirate o lokalnom sistemu diferencijalnog sakupljanja električnih i elektronskih proizvoda.

-Poštujte lokalne propise na snazi i ne odbacujte stare proizvode u obični kućanski otpad. Pravilno odlaganje proizvoda pomaže i onemogućuje negativne posljedice za zdravlje ljudi i okoliša

► **el - ΔΙΑΘΕΣΗ ΤΟΥ ΠΡΟΪΟΝΤΟΣ**

-Το προϊόν αυτό σχεδιάστηκε και κατασκευάστηκε με υλικά και εξαρτήματα υψηλής ποιότητας, τα οποία μπορούν να ανακυκλωθούν και να ξαναχρησιμοποιηθούν.

-Όταν ένα προϊόν είναι συνδεδεμένο με το σύμβολο του διαγεγραμμένου τροχοφόρου σημειωμένο με ένα σταυρό, σημαίνει ότι το προϊόν καλύπτεται από την Ευρωπαϊκή Οδηγία 2012/19/UE.

-Σας συνιστούμε να ενημερωθείτε σχετικά με το τοπικό σύστημα συλλογής για την ανακύκλωση ηλεκτρικών και ηλεκτρονικών προϊόντων.

-Τηρήστε τους τοπικούς κανονισμούς που ισχύουν και μην απορρίπτετε τα παλαιά προϊόντα στα οικιακά απορρίμματα. Η σωστή διάθεση του προϊόντος βοηθά στην αποφυγή πιθανών αρνητικών συνεπειών για την υγεία του περιβάλλοντος και του ανθρώπου.

► **zh - 弃置旧的产品**

-该产品是由高质量的原材料和零配件生产而成的，可以进行回收再利用

-当这个标识标签出现在产品上时，它表明这个产品符合 European Directive 2012/19/UE 标准。

-请熟知产品实际使用地关于处理废弃的电子元件的相关法律规定。

-请严格根据当地法规处理废弃的产品和包装，并确保不和生活垃圾混装。正确的处理方式可以避免对环境和人体健康产生的潜在威胁。

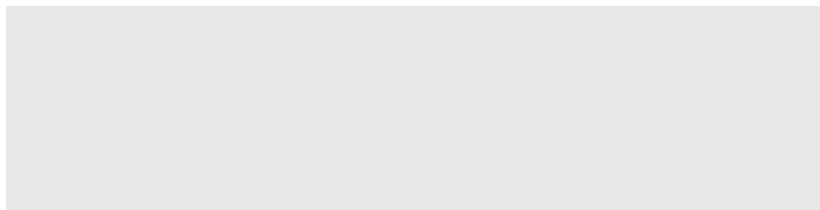

Dantherm S.p.A.
Via Gardesana 11
37010 Pastrengo (VR)
Italy
t.: +39 045 6770533
e.: info.it@danthermgroup.com



DOWNLOAD
CATALOGUE



SEND US YOUR
FEEDBACK



REGISTER FOR
3-YEAR WARRANTY

We will not accept any responsibility for any errors and omissions in this user manual.
All images and copy within this user manual are protected by copyright.
